

Sommario

Operazioni preliminari 5

Montaggio del telefono, carta SIM, batteria, accensione, guida, chiamate.

Informazioni sul telefono 10

Panoramica del telefono, immissione di lettere, menu Attività, File manager, Memory Stick Micro™ (M2™).

Chiamate 23

Chiamate, chiamate video, contatti, gestione vocale, opzioni chiamata.

Messaggistica 41

Messaggi SMS, MMS, vocali, e-mail, Amici personali.

Gestione immagini 56

Fotocamera, video, blog, immagini, motivi.

Svago 63

Viva voce, lettore Walkman®, lettore video, registratore, giochi.

Sony Ericsson W880i

Connettività 73

Impostazioni, utilizzo di Internet, sincronizzazione, dispositivo Bluetooth™, Servizio aggiornamenti.

Funzioni aggiuntive 85

Sveglia, agenda, attività, profili, data e ora, carta SIM e così via.

Risoluzione dei problemi 93

Il telefono non funziona nel modo desiderato.

Informazioni importanti ... 99

Sito Web Sony Ericsson Consumer, assistenza e supporto, sicurezza e corretto uso, contratto di licenza con l'utente finale, garanzia, declaration of conformity.

Indice 110

Sony Ericsson

UMTS 2100 GSM 900/1800/1900

Questo manuale dell'utente è pubblicato da Sony Ericsson Mobile Communications AB o relativa affiliata, senza alcuna precisa garanzia. Sony Ericsson Mobile Communications AB o relativa affiliata si riserva il diritto di apportare in qualsiasi momento e senza notifica eventuali modifiche e miglioramenti a questo manuale dovuti a errori tipografici, imprecisioni, aggiornamento delle informazioni oppure ad aggiornamenti di programmi e/o dei dispositivi. Tali modifiche verranno inserite nelle edizioni successive del presente manuale. Tutti i diritti riservati.

©Sony Ericsson Mobile Communications AB, 2006

Numero di pubblicazione: IT/LZT 108 9154/2 R1A

Importante:

Alcuni dei servizi descritti nel presente manuale non sono supportati da tutte le reti. *Lo stesso vale per il numero internazionale di emergenza 112 GSM.*

Per informazioni relative alla disponibilità di un determinato servizio, contattare il gestore di rete o il provider dei servizi.

Prima di utilizzare il telefono, leggere le *Avvertenze per la sicurezza e il corretto uso e i capitoli sulla Garanzia limitata.*

Il telefono portatile ha la capacità di scaricare, memorizzare e inoltrare contenuto aggiuntivo, quali suonerie. L'utilizzo di tale contenuto può essere limitato o proibito dai diritti di terze parti ed è, a titolo esemplificativo e non tassativo, soggetto a restrizioni in base alle leggi applicabili sul copyright. L'utente, e non Sony Ericsson, è interamente responsabile del contenuto aggiuntivo scaricato nel telefono portatile o da esso inoltrato. Prima di utilizzare qualsiasi contenuto aggiuntivo, verificare di disporre della licenza appropriata per l'utilizzo previsto o di essere altrimenti autorizzati. Sony Ericsson non garantisce la precisione, l'integrità o la qualità di qualsiasi contenuto aggiuntivo o di terze parti. In nessun caso Sony Ericsson sarà responsabile dell'uso improprio del contenuto aggiuntivo o di terze parti.

Bluetooth™ è un marchio o marchio registrato di Bluetooth SIG Inc.

TrackID™ è una tecnologia Gracenote Mobile MusicID™. Gracenote e Gracenote Mobile MusicID sono marchi di Gracenote, Inc.

TrackID, PlayNow, MusicDJ, PhotoDJ e VideoDJ sono marchi o marchi registrati di Sony Ericsson Mobile Communications AB.

Memory Stick Micro™ (M2™), WALKMAN e il logo WALKMAN sono marchi di Sony Corporation.

Real è un marchio o marchio registrato di RealNetworks, Inc. RealPlayer® for Mobile è incluso su autorizzazione di RealNetworks, Inc. Copyright 1995–2004, RealNetworks, Inc. Tutti i diritti riservati.

QuickTime™ è un marchio di Apple Computer, Inc. Adobe™ Photoshop™ Album Starter Edition è un marchio o marchio registrato di Adobe Systems Incorporated negli Stati Uniti e/o negli altri paesi.

Microsoft® Windows® è un marchio o marchio registrato di Microsoft Corporation negli Stati Uniti e/o negli altri paesi.

T9™ Text Input è un marchio o marchio registrato di Tegic Communications. T9™ Text Input dispone della licenza per uno o più dei seguenti brevetti: U.S. Pat. Nos. 5,818,437, 5,953,541, 5,187,480, 5,945,928, and 6,011,554; Canadian Pat. No. 1,331,057; United Kingdom Pat. No. 2238414B; Hong Kong Standard Pat. No. HK0940329; Republic of Singapore Pat. No. 51383; Euro.Pat. No. 0 842 463(96927260.8) DE/DK, FI, FR, IT, NL, PT, ES, SE, GB; altri brevetti sono in corso di concessione in altri paesi.

Smart-Fit Rendering è un marchio o marchio registrato di ACCESS CO., LTD. in Giappone e in altri paesi.

I marchi Java e tutti i marchi e logo basati su Java sono marchi o marchi registrati di Sun Microsystems, Inc. negli Stati Uniti e in altri paesi. Contratto di licenza con l'utente finale per Sun™ Java™ J2ME™.

- 1 Restrizioni: il software costituisce informazioni riservate protette da copyright di Sun e la proprietà di tutte le copie è detenuta da Sun e/o dai suoi licenziatari. Il Cliente non dovrà modificare, decompilare, disassemblare, decrittografare, estrarre o altrimenti decodificare il Software. Il Software non può essere concesso in leasing, assegnato o ceduto in sublicenza, interamente o parzialmente.
- 2 Normative per l'esportazione: il Software, compresi i dati tecnici, è soggetto alle leggi statunitensi sul controllo dell'esportazione, tra cui l'Export Administration Act degli Stati Uniti e normative associate, e può essere soggetto a normative sull'esportazione o sull'importazione vigenti in altri paesi. Il Cliente accetta di rispettare rigorosamente tutte le normative di cui sopra e si assume la responsabilità di acquisire licenze per l'esportazione, la riesportazione o l'importazione del Software. Il Software non può essere scaricato o altrimenti esportato o riesportato (i) nei seguenti paesi o ad un cittadino o residente degli stessi: Cuba, Iraq, Iran, Corea del Nord, Libia, Sudan, Siria (tale elenco potrà essere periodicamente riveduto) o in qualsiasi paese/regione al quale gli Stati Uniti hanno applicato l'embargo; oppure (ii) in qualsiasi nazione inclusa nell'elenco delle Specially Designated Nations del Ministero del Tesoro degli Stati Uniti o nella Table of Denial Orders del Ministero del Commercio degli Stati Uniti.

- 3 Restrizione dei diritti: l'utilizzo, la duplicazione o la divulgazione da parte del governo degli Stati Uniti sono soggetti alle restrizioni stabilite nei Diritti dei dati tecnici e nelle Clausole per software in DFARS 252.227-7013(c) (1) (ii) e FAR 52.227-19(c) (2), a seconda dei casi.

Una parte del software di questo prodotto è protetta da copyright © SyncML initiative Ltd. (1999–2002). Tutti i diritti riservati.

Altri nomi di prodotti e società citati nel presente documento possono essere marchi dei rispettivi proprietari.

Qualsiasi diritto non espressamente garantito nel presente manuale è riservato.

Tutte le illustrazioni vengono fornite a titolo puramente indicativo e potrebbero non rappresentare esattamente il telefono.

Simboli informativi

Il presente manuale dell'utente contiene i seguenti simboli informativi:



Nota



Un servizio o una funzione può variare a seconda della rete o dell'abbonamento. Per informazioni dettagliate contattare il gestore di rete.



Vedere anche pagina...



Utilizzare i tasti di selezione o di navigazione per scorrere e selezionare ➤ *14 Navigazione.*



Premere il tasto di navigazione al centro.



Premere la parte superiore del tasto di navigazione.



Premere la parte inferiore del tasto di navigazione.



Premere la parte sinistra del tasto di navigazione.



Premere la parte destra del tasto di navigazione.

Operazioni preliminari

Montaggio del telefono, carta SIM, batteria, accensione, guida, chiamate.

Montaggio del telefono

Per utilizzare il telefono

- 1 Inserire la carta SIM e la batteria.
- 2 Caricare la batteria.
- 3 Accendere il telefono.

Carta SIM

Sottoscrivendo un abbonamento con un gestore di rete, si riceve una carta SIM (Subscriber Identity Module). La carta SIM contiene un chip che tiene traccia, ad esempio, del numero di telefono, dei servizi inclusi nell'abbonamento, dei nomi e dei numeri dei contatti.

 *Salvare le informazioni sui contatti sulla carta SIM prima di rimuoverla da un altro telefono; ad esempio, è possibile salvare i contatti nella memoria del telefono.*

PIN

Per attivare il telefono e attivare i servizi, potrebbe essere necessario un codice PIN (Personal Identity Number) per la carta SIM. Durante l'immissione del codice PIN, ogni cifra viene visualizzata come *, a meno che il PIN non inizi con le stesse cifre di un numero di emergenza, ad esempio 112. Ciò consente di effettuare chiamate di emergenza senza dover immettere il PIN. Premere  per correggere gli errori.

 *Se si immette il PIN errato per tre volte di seguito, viene visualizzato **PIN bloccato**. Per sbloccarlo, è necessario immettere il codice PUK (Personal Unblocking Key)*
➡ **91 Blocco della carta SIM.**

Batteria

Alcune funzioni consumano più energia di altre e potrebbero richiedere una ricarica più frequente della batteria. Se il tempo di conversazione o la durata in modalità standby sono eccessivamente brevi, la batteria deve essere sostituita. Utilizzare solo batterie approvate da Sony Ericsson
➡ **103 Batteria.**

Carta SIM e batteria

Per inserire la carta SIM e la batteria

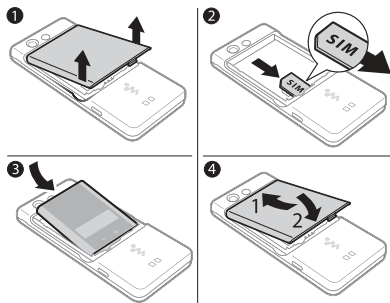

- 1 Rimuovere il coperchio della batteria.
- 2 Inserire la carta SIM nel relativo supporto con i contatti rivolti verso il basso.
- 3 Inserire la batteria con l'etichetta rivolta verso l'alto e i connettori posti uno di fronte all'altro.
- 4 Far scorrere il coperchio della batteria in posizione.

Per caricare la batteria

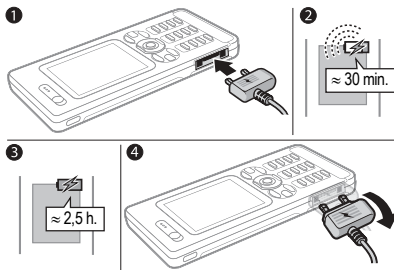

- 1 Collegare la spina del caricabatterie al telefono mantenendo il simbolo presente sulla spina rivolto verso l'alto.
- 2 Potrebbero essere necessari fino a 30 minuti prima che venga visualizzata l'icona della batteria.
- 3 Attendere circa 2,5 ore o fino a quando l'icona della batteria non indica che è completamente carica. Premere un tasto per attivare nuovamente lo schermo.
- 4 Rimuovere il caricabatterie inclinando la spina verso il basso.

Per rimuovere la batteria

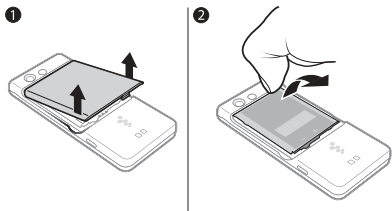

- 1 Rimuovere il coperchio della batteria.
- 2 Inserire il pollice nella scanalatura per rimuovere la batteria.

Accensione e spegnimento del telefono

Prima di accendere il telefono, accertarsi che il telefono sia carico e siano inserite la batteria e una carta SIM. Seguire le istruzioni dell'impostazione guidata al fine di configurare il telefono per l'uso in modo semplice e rapido.

Per accendere il telefono

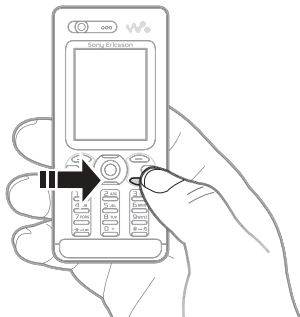

- 1 Tenere premuto **C**. Al primo avvio, potranno essere necessari alcuni minuti.
- 2 Scegliere di utilizzare il telefono in:
 - Mod. normale - tutte le funzionalità o
 - Modalità volo - funzionalità limitate con rete e ricetrasmittitori disattivati➡ **9 Menu Modalità volo.**
- 3 Immettere il PIN della carta SIM, se richiesto.

- Al primo avvio, selezionare la lingua in cui visualizzare i menu.
- Sì per utilizzare l'impostazione guidata.
- Seguire le istruzioni visualizzate per completare la procedura guidata.

 *Potrebbero non essere necessarie altre impostazioni se nel telefono sono già immesse quelle predefinite. Se viene richiesto di registrare il telefono presso Sony Ericsson, nessun dato personale, quale il numero di telefono, verrà trasferito o elaborato da Sony Ericsson se si accetta di registrare il telefono.*

Per spegnere il telefono

In modalità standby, tenere premuto



Standby

Dopo aver acceso il telefono e immesso il codice PIN, sul display verrà visualizzato il nome del gestore di rete. Questa modalità viene definita standby.

Guida nel telefono

In qualsiasi momento è possibile accedere alle informazioni della guida disponibili nel telefono.

Per utilizzare l'impostazione guidata

In modalità standby, selezionare Menu

- Impostazioni ► la scheda Generali
- Impostazione guidata e selezionare un'opzione.

- Download di impost.
- Installazione di base
- Consigli e suggerim.

Per visualizzare informazioni sulle funzioni

Scorrere fino a una funzione ► Altro

- Informazioni, se disponibile.

Per visualizzare il video dimostrativo del telefono

In modalità standby, selezionare Menu

- Giochi&altro ► Video dimostrat.

Download delle impostazioni

È possibile impostare automaticamente le funzioni del telefono che utilizzano Internet; Internet, MMS, e-mail, Amici personali, sincronizzazione, Servizio aggiornamenti, blog e streaming.

È possibile utilizzare **Download di impost.** se la SIM supporta il servizio, il telefono è collegato a una rete,

viene avviato in modalità normale e non dispone già di impostazioni predefinite.

 *Per ulteriori informazioni, contattare il gestore di rete o il provider dei servizi.*

Menu Modalità volo

Il menu **Modalità volo** menu è attivato per impostazione predefinita.

Selezionare da **Mod. normale** con tutte le funzionalità oppure **Modalità volo** con funzionalità limitate.

I ricetrasmittitori di rete sono disattivati per evitare disturbi alle apparecchiature sensibili. È possibile, ad esempio, riprodurre musica o scrivere un SMS da inviare successivamente ma non è possibile effettuare chiamate.

 *Seguire le direttive a bordo degli aerei e le istruzioni degli assistenti di volo per l'utilizzo dei dispositivi elettronici.*

Per visualizzare le opzioni del menu Modalità volo

In modalità standby, selezionare **Menu** ► **Impostazioni** ► la scheda **Generali** ► **Modalità volo** e selezionare un'opzione.

Come effettuare e ricevere chiamate

Il telefono deve essere in **Mod. normale**. Se il telefono si trova in **Modalità volo**, riavviare il telefono e selezionare **Mod. normale**.

Per effettuare una chiamata

Immettere un numero di telefono (con l'eventuale prefisso internazionale e locale) ► **Chiama** per effettuare la chiamata oppure ► **Altro** ► **Effettua videoch.** ► **26 Videochiamata**.

Per rispondere a una chiamata o rifiutarla

Quando il telefono squilla ► **Rispondi** per rispondere a una chiamata o ► **Occupato** per rifiutare la chiamata.

Per terminare una chiamata

► **Termina**.







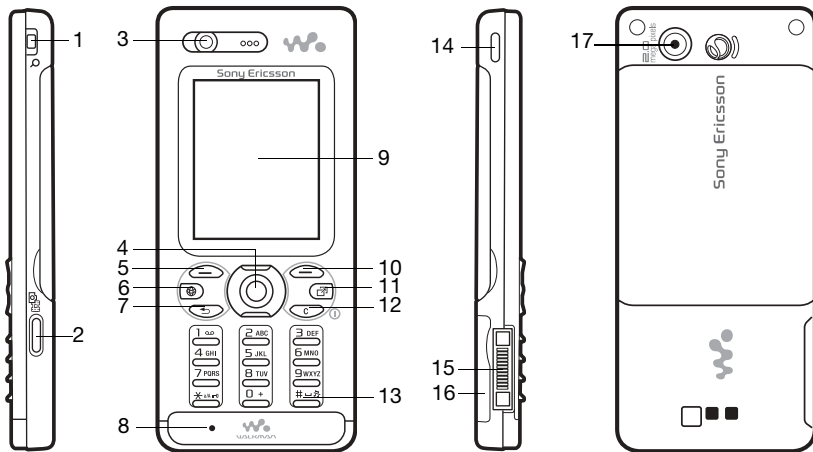









Informazioni sul telefono

Panoramica del telefono, immissione di lettere, menu Attività, File manager, Memory Stick Micro™ (M2™).

Panoramica del telefono



 Alcune icone sui tasti potrebbero essere diverse.

- 1  Pulsanti volume, zoom digitale della fotocamera
- 2  Pulsante della fotocamera
- 3  Fotocamera per videochiamata, altoparlante
- 4  Tasto di navigazione, comando del lettore Walkman®
- 5  Tasto di selezione
- 6  Tasto Internet
- 7  Tasto Indietro
- 8  Microfono
- 9  Schermo
- 10  Tasto di selezione
- 11  Tasto Menu Attività
- 12  Tasto C, tasto di accensione/spegnimento (ⓘ)
- 13  Tasto Silenzioso
- 14  Tasto Walkman®
- 15  Connettore per caricabatterie, viva voce e cavo USB
- 16  Alloggiamento della Memory Stick Micro™ (M2™)
- 17  Fotocamera principale

Per ulteriori informazioni ➡ 14 *Navigazione*.

Panoramica dei menu



PlayNow™*



Internet*



Giochi&altro

Servizi in linea*
Giochi
Lettore video
VideoDJ™
PhotoDJ™
MusicDJ™
Telecomando
Registra suono
Video dimostrat.



Fotocamera



Messaggi

Scrivi nuovo
Posta in arrivo
E-mail
Lettore RSS
Bozze
Posta in uscita
Messaggi inviati
Messaggi salvati
Amici person.*
Chiama cas. voc.
Modelli
Impostazioni



WALKMAN



File manager**

Album fotocam.
Musica
Immagini
Video
Motivi
Pagine Web
Giochi
Applicazioni
Altro



Rubrica

Nuovo contatto



TrackID™*



Chiamate**



Tutte



Con risposta



Effettuate



Perse



Organizer

Sveglia
 Applicazioni
 Videochiamata
 Agenda
 Attività
 Note
 Sincronizzazione
 Timer
 Cronometro
 Calcolatrice
 Memo codici



Impostazioni**



Generali

Profili
 Ora e data
 Lingua
 Servizio aggiornam.
 Gestione vocale
 Nuovi eventi
 Scelte rapide
 Modalità volo
 Protezione
 Impostazione guidata
 Stato telefono
 Ripristino totale



Suoni e avvisi

Volume suoneria
 Suoneria
 Silenzioso
 Incrementale
 Avviso vibrazione
 Avviso messaggio
 Suono tasti



Display

Sfondo
 Motivi
 Schermata iniziale
 Screen saver
 Dimensioni orologio
 Luminosità
 Orol.mod.cons.ridot.
 Modifica nomi linea*



Chiamate

Composiz. veloce
 Trasfer. chiamate
 Passa a linea 2*
 Gestione chiamate
 Tempo e costo*
 Mostra/nasc. numero
 Viva voce



Connettività*

Bluetooth
 USB
 Sincronizzazione
 Gestione dispositivo
 Reti mobili
 Comunicazione dati
 Impostazioni Internet
 Impostaz. streaming
 Accessori

* Alcuni menu variano a seconda del gestore, della rete e dell'abbonamento.

** Utilizzare il tasto di navigazione verso destra o verso sinistra per spostarsi tra le schede dei sottomenu.
 Per ulteriori informazioni ➡ 14 Navigazione.

Navigazione

I menu principali sono rappresentati da icone. Alcuni sottomenu includono delle schede. Accedere a una scheda premendo il tasto di navigazione destro o sinistro e selezionare un'opzione.

Tasti di navigazione

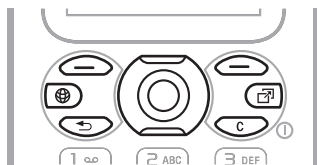



Tasto

-
-  Per accedere al menu principale dalla modalità principale o selezionare gli elementi evidenziati.
Premere per avviare e interrompere la musica quando si utilizza il lettore **WALKMAN**.

 -  Per spostarsi a sinistra, a destra, in alto e in basso tra i menu e le schede.

 -  Selezionare le opzioni mostrate immediatamente sopra questi tasti sullo schermo.









 -  Per tornare al livello superiore nei menu.
Tenere premuto per tornare in modalità standby o per terminare una funzione.

 -  Tenere premuto per accendere o spegnere il telefono.
Per eliminare elementi, quali immagini, suoni e contatti.
Durante una chiamata, tenere premuto per disattivare il microfono.

 -  Per aprire il browser.

 -  Per aprire il menu Attività.

 -  Per aprire o ridurre a icona il **WALKMAN**.

| | |
|---|--|
|  | Premere per scattare una foto o registrare un video. |
|  | Tenere premuto per chiamare il servizio di segreteria telefonica (se impostato). |
|  –  | Tenere premuto uno di questi tasti per visualizzare un contatto che inizia con una lettera specifica. |
|  –  | Premere un tasto numerico e ► Chiama per eseguire la composizione veloce. |
|  | Per disattivare la suoneria durante la ricezione di una chiamata. Tenere premuto per impostare la modalità silenziosa sul telefono. La sveglia suona anche se il telefono è in modalità silenziosa. |
|  | Per visualizzare le informazioni sullo stato in modalità standby. Per aumentare il volume durante una chiamata oppure mentre si utilizza il WALKMAN . Per ridurre l'immagine durante l'utilizzo della fotocamera o la visualizzazione delle immagini. Tenere premuto per passare al brano precedente. Premere due volte per rifiutare una chiamata. Premere una volta per disattivare la suoneria quando si riceve una chiamata. Tenere premuto per effettuare la composizione vocale oppure pronunciare la parola magica (se impostata) ► 33 Composizione vocale . |













▼ Per ridurre il volume durante una chiamata oppure mentre si utilizza il WALKMAN.
Per ingrandire l'immagine durante l'utilizzo della fotocamera o la visualizzazione delle immagini.
Tenere premuto per passare al brano successivo.
Premere due volte per rifiutare una chiamata.
Premere una volta per disattivare la suoneria quando si riceve una chiamata.
Tenere premuto per effettuare la composizione vocale oppure pronunciare la parola magica (se impostata) ➡ 33 *Composizione vocale*.

► Info Per ulteriori informazioni, spiegazioni o suggerimenti sulle caratteristiche, i menu o le funzioni selezionate disponibili nel telefono ➡ 8 *Guida nel telefono*.

► Altro Consente di accedere ad una lista di opzioni. Esistono diverse alternative nella lista di opzioni a seconda dei menu nei quali ci si trova.

Barra di stato

Alcune delle icone che possono essere visualizzate:

| Icona | Descrizione |
|--|--|
|  | La rete 3G (UMTS) è disponibile. |
|  | Potenza del segnale della rete GSM. |
|  | Potenza del segnale della rete GSM. |
|  | Stato della batteria. |
|  | Ricarica della batteria, viene visualizzata con l'icona di stato della batteria. |
|  | Chiamata in arrivo persa. |
|  | Ricevuto SMS. |
|  | Ricevuto messaggio e-mail. |
|  | Ricevuto MMS. |
|  | Ricevuto messaggio vocale. |
|  | Chiamata in corso. |
|  | Blocco tastiera attivato. |
|  | Viva voce collegato. |



Promemoria agenda.



Promemoria attività.









Modalità silenziosa attivata.





Scelte rapide

È possibile utilizzare i tasti di scelta rapida per accedere rapidamente a un menu ed è possibile utilizzare le scelte rapide di navigazione predefinite per accedere rapidamente a determinate funzioni. Le scelte rapide possono essere modificate in base alle proprie esigenze.

Utilizzo dei tasti di scelta rapida

In modalità standby, andare ai menu premendo , quindi immettere il numero del menu. La numerazione dei menu inizia dall'icona in alto a sinistra, procede lateralmente, quindi verso il basso riga per riga, ad esempio, premere  per la quinta voce del menu. Per la decima, undicesima e dodicesima voce, premere ,  e  e , rispettivamente. Per tornare in modalità standby, tenere premuto .

Utilizzo delle scelte rapide di navigazione

In modalità standby, accedere a un menu di scelte rapide o a una funzione premendo , ,  o .

Per modificare una scelta rapida di navigazione





In modalità standby, selezionare Menu ► Impostazioni ► la scheda Generali ► Scelte rapide e selezionare una scelta rapida ► Modifica.

Lingua del telefono

Selezionare la lingua da utilizzare nei menu del telefono o durante la scrittura del testo.

Per cambiare la lingua utilizzata nel telefono

In modalità standby, selezionare Menu ► Impostazioni ► la scheda Generali ► Lingua ► Lingua telefono. Selezionare una lingua.

In modalità standby, è anche possibile premere  8888  per la lingua automatica.  0000  per l'inglese.



La maggior parte delle carte SIM imposta automaticamente la lingua dei menu sulla lingua del paese in cui è stata acquistata la carta. In caso contrario, la lingua predefinita è l'inglese.

Per selezionare la lingua da utilizzare per la scrittura

- 1 In modalità standby, selezionare Menu ► Impostazioni ► la scheda Generali ► Lingua ► Lingua di scrittura.
- 2 Scorrere fino alla lingua da utilizzare e selezionarla. ► Salva per uscire dal menu.

Immissione di lettere

Inserire le lettere in uno dei seguenti modi (metodi per l'immissione di testo), ad esempio, durante la creazione dei messaggi:

- Modalità pressione multipla per l'immissione di testo.
- Modalità T9™ per l'immissione di testo.

Per cambiare metodo di immissione del testo

Prima o durante l'immissione di lettere, tenere premuto  per cambiare metodo di scrittura.

Opzioni disponibili durante l'immissione di lettere

► Altro per visualizzare le opzioni durante la scrittura di un messaggio.

Per immettere le lettere utilizzando il sistema di immissione Multitap

- Premere ripetutamente **(2)** - **(9)** fin quando il carattere desiderato viene visualizzato sullo schermo.
- Premere **(*)/(/)/#** per passare dalle lettere maiuscole alle lettere minuscole e viceversa.
- Tenere premuto **(0+)** - **(9)** per immettere i numeri.
- Premere **(C)** per eliminare lettere o numeri.
- Premere **(1∞)** ripetutamente per immettere la maggior parte dei segni di punteggiatura comuni.
- Premere **(#↵)** per aggiungere uno spazio.

Modalità T9™ per l'immissione di testo

Il metodo T9 utilizza un dizionario incorporato per il riconoscimento della parola in funzione della sequenza di tasti premuti. In questo modo, è sufficiente premere ogni tasto una volta sola, anche se la lettera desiderata non è la prima di quel tasto.

Per inserire le lettere utilizzando la modalità T9 per l'immissione di testo

- 1 Ad esempio, per scrivere la parola "Jane", premere **(5)**, **(2)**, **(6)**, **(3)**.
- 2 Se la parola visualizzata è quella desiderata, premere **(#↵)** per accettarla e aggiungere uno spazio. Per accettare una parola senza aggiungere uno spazio, premere **(☑)**. Se la parola visualizzata non è quella desiderata, premere **(↶)** o **(↷)** ripetutamente per visualizzare parole alternative. Per accettare la parola suggerita e aggiungere uno spazio premere **(#↵)**.
- 3 Proseguire con la scrittura del messaggio. Per immettere un segno di punteggiatura, premere **(1∞)**, quindi **(↶)** oppure **(↷)** ripetutamente, infine premere **(#↵)** per accettare e aggiungere uno spazio.

Per aggiungere parole al dizionario del metodo di immissione T9

- 1 Durante l'immissione delle lettere,
▶ Altro ▶ Contr. ortog. par.
- 2 Modificare la parola utilizzando la modalità pressione multipla. Utilizzare ◀ e ▶ per spostare il cursore tra le lettere. Per eliminare un carattere, premere (C). Per eliminare l'intera parola, tenere premuto (C).

Una volta modificata la parola
▶ Inserisci. La parola viene aggiunta al dizionario del metodo di immissione T9. Alla successiva immissione di questa parola utilizzando il metodo di immissione T9, la stessa verrà visualizzata tra le parole alternative.

Riconoscimento della parola successiva

Durante la scrittura di un messaggio, è possibile utilizzare la modalità T9 per riconoscere e proporre la parola successiva, se già utilizzata.

Per attivare o disattivare il riconoscimento della parola successiva

Durante l'immissione delle lettere
▶ Altro ▶ Opz. di scrittura
▶ Previs.par.succ.

Per utilizzare il riconoscimento della parola successiva

Durante l'immissione delle lettere, premere (# ~) per accettare la parola proposta e continuare.

Menu Attività

È possibile aprire il menu Attività quasi ovunque nel telefono per visualizzare e gestire nuovi eventi e accedere a segnalibri e scelte rapide.

Per aprire e chiudere il menu Attività

Premere (☰).

Schede del menu Attività

- **Nuovi eventi** - quali chiamate perse e messaggi. Quando si verifica un nuovo evento, viene visualizzato il menu Attività. Premere (C) per rimuovere un evento dalla scheda degli eventi. È anche possibile impostare i nuovi eventi affinché vengano visualizzati come testo popup, ▶ Impostazioni ▶ la scheda Generali ▶ Nuovi eventi ▶ Popup.
- **Appl. in exec.** - applicazioni che sono in esecuzione in background. Selezionare un'applicazione per riportarla in primo piano o premere (C) per terminarla.

- **Scelte rapide** - per aggiungere, eliminare e modificare l'ordine delle scelte rapide. Quando si seleziona una scelta rapida e l'applicazione si apre, gli altri programmi vengono chiusi o ridotti a icona.
- **Internet** - i segnalibri di Internet. Quando si seleziona un segnalibro e il browser si apre, gli altri programmi vengono chiusi o ridotti a icona.

File manager

Utilizzare **File manager** per gestire elementi quali immagini, video, musica, motivi, pagine Web, giochi e applicazioni salvati nella memoria del telefono o su una memory card.

Memory Stick Micro™ (M2™)

Il telefono supporta la memory card Memory Stick Micro™ (M2™) che aggiunge ulteriore spazio nel telefono per salvare, ad esempio, file contenenti immagini o musica. Può anche essere utilizzata come memory card portatile con altri dispositivi compatibili.

Per inserire e rimuovere una memory card

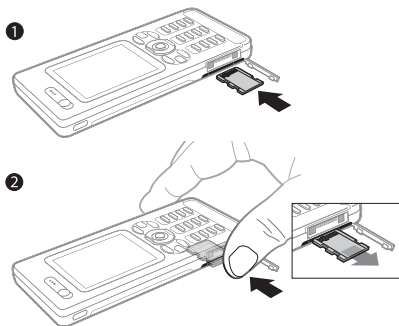

- 1 Aprire il coperchio e inserire la memory card come illustrato nell'immagine.
- 2 Premere il bordo per rilasciarla e rimuoverla.

È anche possibile spostare e copiare file tra il telefono, un computer e una memory card.

Creare sottocartelle in cui spostare o copiare i file. I giochi e le applicazioni possono essere spostati all'interno delle cartelle **Giochi** e **Applicazioni** e dalla memoria del telefono a una memory card. I file non riconosciuti vengono salvati nella cartella **Altro**.

Durante la gestione dei file, è possibile selezionare contemporaneamente alcuni o tutti i file di una cartella relativamente a tutti gli elementi tranne Giochi e Applicazioni.

Se tutta la memoria disponibile è piena, non sarà possibile salvare file finché non si rimuove del contenuto.

Schede del menu File manager

File manager è suddiviso in tre schede e contiene delle icone per indicare dove sono salvati i file.

- **Tutti i file** - tutto il contenuto nella memoria del telefono e su una memory card.
- **Sulla Memory Stick** - tutto il contenuto su una memory card.
- **Telefono** - tutto il contenuto nella memoria del telefono.

Informazioni sui file

Per visualizzare le informazioni su un file, evidenziarlo ► **Altro** ► **Informazioni**. Gli elementi scaricati o ricevuti utilizzando uno dei metodi di trasferimento disponibili possono essere protetti da copyright. Se un file è protetto, potrebbe non essere possibile copiarlo o inviarlo. Un file protetto DRM è contrassegnato da un simbolo.

Per utilizzare un file da File manager

- 1 In modalità standby, selezionare **Menu** ► **File manager** e aprire una cartella.
- 2 Scorrere fino a un file ► **Altro**.

Per spostare o copiare un file nella memoria

- 1 In modalità standby, selezionare **Menu** ► **File manager** e selezionare una cartella.
- 2 Scorrere fino a un file ► **Altro** ► **Gestisci file** ► **Sposta** per spostare il file oppure ► **Altro** ► **Gestisci file** ► **Copia** per copiare il file.
- 3 Selezionare per spostare o copiare il file nel **Telefono** o nella **Memory Stick** ► **Seleziona**.

Per spostare o copiare file nel computer

► **82 Trasferimento di file tramite il cavo USB.**

Per creare una sottocartella

- 1 In modalità standby, selezionare **Menu** ► **File manager** e aprire una cartella.
- 2 ► **Altro** ► **Nuova cartella** e immettere un nome per la cartella.
- 3 ► **OK** per salvare la cartella.

Per selezionare più file

- 1 In modalità standby, selezionare Menu
▶ File manager e aprire una cartella.
- 2 ▶ Altro ▶ Seleziona ▶ Seleziona diversi.
- 3 Scorrere per selezionare i file
▶ Seleziona o Deselez.

Per selezionare tutti i file di una cartella

In modalità standby, selezionare Menu
▶ File manager e aprire una cartella
▶ Altro ▶ Seleziona ▶ Seleziona tutto.

Per eliminare un file o una sottocartella da File manager

- 1 In modalità standby, selezionare Menu
▶ File manager e aprire una cartella.
- 2 Scorrere fino a un file ▶ Altro
▶ Elimina.

Opzioni della memory card

Controllare lo stato della memoria o formattare una memory card per eliminare tutte le informazioni.

Per utilizzare le opzioni della memory card

In modalità standby, selezionare Menu
▶ File manager ▶ la scheda Sulla Memory Stick ▶ Altro per le opzioni.

Chiamate

Chiamate, chiamate video, contatti, gestione vocale, opzioni chiamata.

Come effettuare e ricevere chiamate

Prima di eseguire o ricevere chiamate, è necessario accendere il telefono ed essere nel raggio di copertura di una rete. ➤ 7 *Accensione e spegnimento del telefono*. Per effettuare una chiamata video ➤ 26 *Videochiamata*.

Reti

All'accensione, il telefono seleziona automaticamente la rete di origine, se ci si trova in una zona coperta. Se ci si trova in una zona non coperta da tale rete, è possibile utilizzarne un'altra, purché il gestore di rete abbia stipulato un'apposita convenzione. Questa funzione si chiama roaming.

È possibile selezionare la rete da utilizzare o aggiungerne una alla lista delle preferite. È inoltre possibile modificare l'ordine di selezione delle reti durante una ricerca automatica.

Per visualizzare le opzioni per le reti disponibili

In modalità standby, selezionare **Menu ► Impostazioni ► la scheda Connettività ► Reti mobili**.

Il telefono passa automaticamente dalla rete GSM alla rete 3G (UMTS) e viceversa, a seconda della disponibilità. Alcuni gestori di rete consentono di passare da una rete all'altra manualmente, poiché la ricerca di reti non disponibili consuma energia della batteria.

Per passare da una rete all'altra

- 1 In modalità standby, selezionare **Menu ► Impostazioni ► la scheda Connettività ► Reti mobili ► Reti GSM/3G**.
- 2 ► **GSM e 3G (automatico) o ► Solo GSM**.

Per ulteriori informazioni, rivolgersi al gestore di rete.

Per effettuare una chiamata

- 1 Immettere un numero di telefono (con l'eventuale prefisso internazionale e locale).
- 2 ► **Chiama** per effettuare una chiamata vocale o ► **Altro** per visualizzare opzioni, quali **Effettua videoch.**
► **26 Videochiamata**.
- 3 ► **Termina** per terminare la chiamata.

 È possibile chiamare i numeri presenti nella lista chiamate e nei contatti

► **27 Contatti** e ► **31 Lista chiamate**.

È anche possibile effettuare chiamate utilizzando la voce ► **32 Gestione vocale**.

Per effettuare chiamate internazionali

- 1 Premere **(+)** finché non viene visualizzato il segno +.
- 2 Immettere il prefisso nazionale, quello locale (senza lo zero iniziale) e il numero di telefono ► **Chiama** per effettuare una chiamata vocale o ► **Altro ► Effettua videoch.**

Per ricomporre un numero



Se la connessione a una chiamata non riesce e viene visualizzato **Riprovare? ► Sì**.

 *Non tenere il telefono vicino all'orecchio durante l'attesa. Quando la chiamata viene connessa, il telefono emette un forte segnale acustico, a meno che non sia in modalità silenziosa.*

Per rispondere a una chiamata o rifiutarla

► **Rispondi** o ► **Occupato**.

Per disattivare il microfono



- 1 Tenere premuto .
- 2 Per riprendere la conversazione, tenere nuovamente premuto .

Per attivare o disattivare l'altoparlante durante una chiamata

▶ Altro ▶ Attiva altop. o Disattiva altop.

 *Non tenere il telefono vicino all'orecchio quando si utilizza l'altoparlante, in quanto potrebbe causare danni all'udito.*







Per modificare il volume dell'altoparlante

Premere  per aumentare il volume dell'altoparlante o  per diminuirlo durante una chiamata.

Chiamate perse

Quando il menu Attività è impostato sul valore predefinito, in modalità in standby nella scheda **Nuovi eventi** vengono visualizzate le chiamate perse. Se il menu popup è impostato sul valore predefinito, le **Chiamate perse**: appaiono in modalità standby
➔ 20 Menu Attività.

Per controllare le chiamate perse dalla modalità standby

- Se il menu popup è impostato sul valore predefinito. ▶ **Chiam.** ▶ la scheda **Perse**. Scorrere  o  per selezionare un numero ▶ **Chiama** per effettuare una chiamata.
- Se il menu Attività è impostato sul valore predefinito. Premere  e utilizzare  o  per scorrere fino alla scheda **Nuovi eventi** e utilizzare  o  per selezionare un numero ▶ **Chiama** per effettuare una chiamata.

Chiamate di emergenza

Il telefono supporta i numeri di emergenza internazionali, ad esempio 112 e 911. Questi numeri possono essere generalmente utilizzati per le chiamate di emergenza in qualsiasi paese, con o senza carta SIM inserita, se ci si trova in una zona coperta da una rete 3G (UMTS) o GSM.

 *In alcuni paesi potrebbero essere utilizzati altri numeri di emergenza. È possibile che il gestore di rete abbia salvato nella scheda SIM ulteriori numeri di emergenza locali.*

Per effettuare una chiamata di emergenza

Immettere il numero di emergenza internazionale 112 ► **Chiama.**

Per visualizzare i numeri di emergenza locali

In modalità standby, selezionare **Menu ► Rubrica ► Altro ► Opzioni ► Numeri speciali ► Num. emergenza.**

Videochiamata

Per vedere un contatto sullo schermo durante le chiamate.

Operazioni preliminari

Per effettuare una videochiamata, l'abbonamento di entrambe le persone impegnate nella conversazione deve supportare il servizio 3G (UMTS) ed è necessario trovarsi in una zona coperta da una rete 3G (UMTS). Il servizio 3G (UMTS) è disponibile quando nella barra di stato è visualizzata l'icona 3G.



Modalità demo delle chiamate video

È possibile utilizzare la maggior parte delle funzioni di chiamata video senza effettuare alcuna chiamata, ad esempio per preparare l'aspetto di una



visualizzazione della fotocamera prima di chiamare. In modalità standby, selezionare **Menu ► Organizer ► Videochiamata.**

Per effettuare una chiamata video

Quando è disponibile un servizio 3G (UMTS), è possibile effettuare una chiamata video in uno dei modi seguenti.

- Immettere un numero di telefono (con l'eventuale prefisso internazionale e locale) ► **Altro ► Effettua videoch.**
- In modalità standby, selezionare **Menu ► Rubrica** e selezionare il contatto da chiamare. Utilizzare  o  per selezionare un numero ► **Altro ► Effettua videoch.**
- In modalità standby, selezionare **Menu ► Organizer ► Videochiamata ► Chiam.... ► Contatti per richiamare un numero ► Chiama** o immettere un numero telefonico ► **Chiama.**

Per ingrandire o ridurre il video in uscita

Premere  per ingrandire il video in uscita e  per ridurlo.

Per accettare una chiamata video in entrata

► **Rispondi.**

Per terminare una chiamata video

► Termina.

Opzioni per videochiamate

► Altro per le seguenti opzioni:

- **Passa a fotocam.** - per passare dalla fotocamera principale a quella per chiamata video e viceversa. Utilizzare la fotocamera principale per mostrare al destinatario un'immagine completa dell'ambiente circostante.
- **Interrompi fotoc./Avvia fotocamera** - per attivare o disattivare la videocamera. Quando è disattivata, viene visualizzata un'immagine alternativa.
- **Salva immagine** - per salvare l'immagine mostrata sullo schermo grande, ad esempio l'immagine del chiamante.
- **Fotocamera - opzioni:**
 - **Luminosità** - per regolare il livello dell'immagine in uscita.
 - **Attiva mod.notte** - da utilizzare in condizioni di luminosità ridotta. Questa impostazione influisce sul video in uscita.
- **Suono - opzioni durante una videochiamata:**
 - **Disattiva altoparl./Attiva altoparl.** - per attivare il suono in arrivo.
 - **Disattiva mic./Attiva microfono** - per attivare o disattivare il microfono.
- **Trasferisci suono** - per trasferire un suono da e a un viva voce Bluetooth.
- **Layout - opzioni:**
 - **Alterna immagini** - per visualizzare il video in entrata o in uscita a schermo intero.
 - **Nasc. imm. picc./Mostra im. picc.**
 - **Rifletti immagine** - per mostrare l'immagine della fotocamera in uscita.
- **Impostazioni** - quando si risponde
 - **Modalità risposta** - per impostare la fotocamera per videochiamata su attivata o disattivata.
 - **Imm. alternativa** - per impostare un'immagine da mostrare al destinatario quando la fotocamera è disattivata.
 - **Opzioni audio** - scegliere se il microfono, il viva voce o entrambi devono essere attivati o disattivati.
 - **Qualità video** - per scegliere la qualità dell'immagine per le chiamate video. Le modifiche non hanno effetto quando è in corso una chiamata.

Contatti

È possibile salvare le informazioni sui contatti nella memoria del telefono o in una carta SIM. procedendo come segue.

È possibile scegliere quale rubrica visualizzare, Rubrica o Rubrica SIM, come impostazione predefinita.

Per informazioni e impostazioni utili, in modalità standby selezionare Menu ► Rubrica ► Altro ► Opzioni.





Contatto predefinito

Se la Rubrica è selezionata come predefinita, i contatti mostreranno tutte le informazioni salvate nella Rubrica. Se si seleziona Rubrica SIM come rubrica predefinita, le informazioni visualizzate dai contatti variano in base alla carta SIM.

Per selezionare la rubrica predefinita

- 1 In modalità standby, selezionare Menu ► Rubrica ► Altro ► Opzioni ► Avanzate ► Rubrica predef.
- 2 ► Rubrica oppure Rubrica SIM.

Rubrica del telefono

Salvare i contatti nel telefono aggiungendo il nome, il numero di telefono e le informazioni personali. È possibile aggiungere anche immagini e suonerie ai contatti. Utilizzare , ,  e  per scorrere tra le schede e i rispettivi campi di informazione.

Per aggiungere un contatto del telefono

- 1 Se Rubrica è selezionata come rubrica predefinita, in modalità standby selezionare Menu ► Rubrica ► Nuovo contatto ► Aggiungi.
- 2 Immettere il nome ► OK.
- 3 Immettere il numero ► OK.
- 4 Selezionare un'opzione relativa ai numeri.
- 5 Scorrere tra le schede e selezionare i campi per aggiungere informazioni. Per immettere simboli, ad esempio @, ► Altro ► Aggiungi simbolo e selezionare un simbolo ► Inserisci.
- 6 Una volta aggiunte tutte le informazioni ► Salva.

Per salvare automaticamente nomi e numeri telefonici nella carta SIM

In modalità standby, selezionare Menu ► Rubrica ► Altro ► Opzioni ► Avanzate ► Salva aut. in SIM e selezionare Attivato.

Per eliminare un contatto

- 1 In modalità standby, selezionare Menu ► Rubrica e scorrere fino a un contatto.
- 2 Premere  e selezionare Sì.

Per eliminare tutti i contatti del telefono

In modalità standby, selezionare **Menu ▶ Rubrica ▶ Altro ▶ Opzioni ▶ Avanzate ▶ Elimina tutti i cont. ▶ Sì e ▶ Sì**. I nomi e i numeri sulla carta SIM non vengono eliminati.

Numeri SIM

È possibile salvare i contatti sulla carta SIM.

Per aggiungere un numero SIM

- 1 Se **Rubrica SIM** è selezionata come rubrica predefinita, ▶ **Rubrica ▶ Nuovo contatto ▶ Aggiungi**.
- 2 Immettere il nome ▶ **OK**.
- 3 Immettere il numero ▶ **OK** e selezionare un'opzione relativa ai numeri. Aggiungere altre informazioni, se disponibili ▶ **Salva**.

Stato memoria

Il numero di contatti che si possono salvare nel telefono oppure sulla carta SIM dipende dalla memoria disponibile.

Per visualizzare lo stato della memoria

In modalità standby, selezionare **Menu ▶ Rubrica ▶ Altro ▶ Opzioni ▶ Avanzate ▶ Stato memoria**.

Uso dei contatti

È possibile utilizzare i contatti nei modi indicati di seguito.

- Chiamata di un contatto del telefono o della carta SIM.
- Invio dei contatti del telefono a un altro dispositivo.
- Copia dei contatti nel telefono e sulla carta SIM.
- Aggiunta di un'immagine o di una suoneria a un contatto del telefono.
- Modifica dei contatti.
- Sincronizzazione dei contatti.

Per chiamare un contatto del telefono

- 1 In modalità standby, selezionare **Menu ▶ Rubrica**. Scorrere fino al contatto oppure immettere la prima lettera o le prime lettere del nome del contatto.
- 2 Quando il contatto è evidenziato, premere **↶** o **↷** per selezionare un numero ▶ **Chiama o ▶ Altro ▶ Effettua videoch.**

Per chiamare un numero SIM

- Se **Rubrica SIM** è impostata come predefinita, in modalità standby selezionare **Menu ▶ Rubrica** e quando il contatto è evidenziato ▶ **Chiama o ▶ Altro ▶ Effettua videoch.**

- Se Rubrica è impostata come predefinita, in modalità standby selezionare Menu ► Rubrica ► Altro ► Opzioni ► Rubrica SIM e selezionare il contatto ► Chiama o ► Altro ► Effettua videoch.

Per inviare un contatto

In modalità standby selezionare Menu ► Rubrica e selezionare un contatto ► Altro ► Invia contatto e selezionare un metodo di trasferimento.

Per inviare tutti i contatti

In modalità standby, selezionare Menu ► Rubrica ► Altro ► Opzioni ► Avanzate ► Invia tutti contatti e selezionare un metodo di trasferimento.

Per copiare i nomi e i numeri nella carta SIM

- 1 In modalità standby, selezionare Menu ► Rubrica ► Altro ► Opzioni ► Avanzate ► Copia nella SIM.
- 2 Selezionare una delle alternative.

 Quando si copiano tutti i contatti dal telefono sulla carta SIM, tutte le informazioni esistenti sulla carta SIM vengono sostituite.

Per copiare nomi e numeri nella rubrica del telefono

- 1 In modalità standby, selezionare Menu ► Rubrica ► Altro ► Opzioni ► Avanzate ► Copia dalla SIM.
- 2 Selezionare una delle alternative.

Per aggiungere un'immagine, una suoneria o un video a un contatto del telefono

- 1 In modalità standby, selezionare Menu ► Rubrica e selezionare il contatto ► Altro ► Modif. contatto.
- 2 Selezionare la scheda appropriata, quindi selezionare Immagine o Suoneria ► Aggiungi.
- 3 Selezionare un'opzione e un elemento ► Salva.



Se l'abbonamento comprende il servizio Identificazione della linea chiamante (CLI, Calling Line Identification), è possibile assegnare una suoneria personale ai contatti.

Per modificare un contatto del telefono

- 1 In modalità standby, selezionare Menu ► Rubrica e selezionare un contatto ► Altro ► Modif. contatto.
- 2 Scorrere fino alla scheda appropriata e selezionare il campo da modificare ► Modifica.
- 3 Modificare le informazioni ► Salva.

Per modificare un numero SIM

- 1 Se l'impostazione predefinita del telefono è Rubrica SIM, in modalità standby selezionare **Menu ▶ Rubrica** e selezionare il nome e il numero da modificare. Se l'impostazione predefinita del telefono è la rubrica del telefono, in modalità standby selezionare **Menu ▶ Rubrica ▶ Altro ▶ Opzioni ▶ Rubrica SIM** e selezionare il nome e il numero da modificare.
- 2 ▶ **Altro ▶ Modif. contatto** e modificare il nome e il numero.

Sincronizzazione dei contatti

È possibile sincronizzare i contatti con un'applicazione di contatti sul Web. Per ulteriori informazioni
➡ **77 Sincronizzazione.**

Per salvare e ripristinare i contatti con una memory card

In modalità standby, selezionare **Menu ▶ Rubrica ▶ Altro ▶ Opzioni ▶ Avanzate ▶ Backup in M.S. o Ripristino da M.S.**

Per selezionare il tipo di ordinamento dei contatti

In modalità standby, selezionare **Menu ▶ Rubrica ▶ Altro ▶ Opzioni ▶ Avanzate ▶ Ordinamento.**

Lista chiamate

Informazioni sulle chiamate più recenti.

Per chiamare un numero dalla lista chiamate

- 1 In modalità standby selezionare **Chiam.** e selezionare una scheda.
- 2 Scorrere fino al nome o al numero da chiamare ▶ **Chiama o ▶ Altro ▶ Effettua videoch.**

Per aggiungere un numero dalla lista chiamate alla rubrica

- 1 In modalità standby selezionare **Chiam.** e selezionare una scheda.
- 2 Scorrere fino al numero da aggiungere ▶ **Altro ▶ Salva numero.**
- 3 ▶ **Nuovo contatto** per creare un nuovo contatto oppure selezionare un contatto esistente a cui aggiungere il numero.

Per cancellare la lista chiamate

Selezionare **Chiam.** ▶ la scheda **Tutte ▶ Altro ▶ Elimina tutto.**

Composizione veloce con immagini

Salvare i numeri nelle posizioni 1-9 nel telefono per accedervi facilmente. La composizione veloce dipende dalla rubrica predefinita ➡ **28 Contatto**

predefinito, ad esempio è possibile eseguire la composizione veloce di numeri salvati sulla carta SIM.

Se si aggiungono contatti con immagini alle posizioni della composizione veloce, vengono visualizzate le immagini dei contatti per praticità ➔ 30 *Per aggiungere un'immagine, una suoneria o un video a un contatto del telefono.*

Per modificare i numeri della composizione veloce

- 1 In modalità standby, selezionare **Menu ▶ Rubrica ▶ Altro ▶ Opzioni ▶ Composiz. veloce.**
- 2 Scorrere fino alla posizione ▶ **Aggiungi o ▶ Altro ▶ Sostituisci.**

Per eseguire la composizione rapida

In modalità standby, immettere il numero della posizione ▶ **Chiama.**

Segreteria telefonica

Se l'abbonamento comprende un servizio di segreteria telefonica, i chiamanti possono lasciare un messaggio in segreteria quando non si risponde a una chiamata.



Per il numero del servizio di segreteria telefonica o per ulteriori informazioni, contattare il gestore di rete.

Per chiamare il servizio di segreteria telefonica

Tenere premuto **100**. Se non è stato immesso il numero del servizio di segreteria telefonica, ▶ **Si** e immettere il numero.

Per modificare il numero della segreteria telefonica

In modalità standby, selezionare **Menu ▶ Messaggi ▶ Impostazioni ▶ N. casella vocale.**

Gestione vocale



È possibile utilizzare la voce per gestire le chiamate creando comandi vocali per:

- Eseguire selezioni vocali: effettuare una chiamata pronunciando il nome.
- Attivare la gestione vocale pronunciando una "parola magica".
- Rispondere alle chiamate e rifiutarle se collegati a un viva voce.

Prima di usare la composizione vocale

Attivare la funzione di composizione vocale e registrare i comandi vocali. Accanto al numero di telefono a cui corrisponde un comando vocale viene visualizzata un'icona.

Per attivare la composizione vocale e registrare i nomi

- 1 In modalità standby, selezionare Menu ► Impostazioni ► la scheda Generali ► Gestione vocale ► Composizione vocale ► Attiva ► Sì ► Nuovo com. vocale e selezionare un contatto.
- 2 Se al contatto sono associati più numeri, utilizzare  e  per visualizzare tutti i numeri. Selezionare il numero a cui aggiungere il comando vocale. Registrare un comando vocale, ad esempio "cellulare John".
- 3 Vengono visualizzate alcune istruzioni. Attendere il segnale e pronunciare il comando da registrare. Il comando vocale viene riprodotto.
- 4 Se la registrazione è riuscita ► Sì. In caso contrario ► No e ripetere il passo 3.
Per registrare un altro comando vocale relativo a un contatto, ► Nuovo com. vocale ► Aggiungi nuovamente e ripetere i passi precedenti da 2 a 4.

Nome chiamante

È possibile ascoltare il nome del contatto registrato quando si riceve una chiamata da tale contatto.

Per attivare o disattivare la funzione nome chiamante

In modalità standby, selezionare Menu ► Impostazioni ► la scheda Generali ► Gestione vocale ► Ripr. nome chiaman.

Composizione vocale

Avviare la composizione vocale in modalità standby utilizzando il telefono, un viva voce portatile, una cuffia Bluetooth o pronunciando la parola magica.

Per effettuare una chiamata

- 1 In modalità standby, tenere premuto uno dei tasti del volume.
- 2 Attendere il segnale e pronunciare un nome registrato, ad esempio "cellulare John". Il nome viene riprodotto e la chiamata viene connessa.

Per effettuare una chiamata con un viva voce

In modalità standby, tenere premuto il pulsante del viva voce oppure premere il pulsante della cuffia Bluetooth.

Parola magica

È possibile registrare e utilizzare un comando vocale come parola magica per attivare la gestione vocale senza premere alcun tasto. La parola magica può essere utilizzata solo con un viva voce.

 Scegliere una parola o un'espressione lunga, insolita, raramente usata nei dialoghi comuni.

Per attivare e registrare la parola magica

- 1 In modalità standby, selezionare **Menu**
▶ **Impostazioni** ▶ la scheda **Generali**
▶ **Gestione vocale** ▶ **Parola magica**
▶ **Attiva**.
- 2 Vengono visualizzate alcune istruzioni.
▶ **Continua**. Attendere il segnale e pronunciare la parola magica.
- 3 ▶ **Sì** per accettare oppure ▶ **No** per registrare una nuova parola magica.
- 4 Vengono visualizzate alcune istruzioni.
▶ **Continua** e selezionare gli ambienti nei quali deve essere attivata la parola magica.

Come rispondere utilizzando la voce
È possibile rispondere alle chiamate oppure rifiutarle con la voce, quando si utilizza il viva voce.

 È possibile utilizzare un file **MIDI**, **WAV** (16 kHz), **EMY** o **IMY** come suoneria per la risposta vocale.

Per attivare la risposta vocale e registrare i comandi vocali di risposta

- 1 In modalità standby, selezionare **Menu**
▶ **Impostazioni** ▶ la scheda **Generali**
▶ **Gestione vocale** ▶ **Risposta vocale**
▶ **Attiva**.
- 2 Vengono visualizzate alcune istruzioni.
▶ **Continua**. Attendere il segnale e pronunciare "Rispondi" o un'altra parola.
- 3 ▶ **Sì** per accettare o ▶ **No** per una nuova registrazione.
- 4 Vengono visualizzate le istruzioni
▶ **Continua**. Attendere il segnale e pronunciare "Occupato" o un'altra parola.
- 5 ▶ **Sì** per accettare o ▶ **No** per una nuova registrazione.
- 6 Vengono visualizzate alcune istruzioni.
▶ **Continua** e selezionare gli ambienti nei quali deve essere attivata la risposta vocale.

Per rispondere a una chiamata oppure rifiutarla utilizzando i comandi vocali

Quando il telefono squilla, pronunciare la parola:

- "Rispondi", per collegare la chiamata.
- "Occupato", per rifiutare la chiamata.

Per modificare i comandi vocali

- 1 In modalità standby, selezionare **Menu ► Rubrica** e scorrere fino a un contatto.
- 2 ► **Altro ► Modif. contatto** e scorrere fino alla scheda appropriata.

Per registrare nuovamente un comando vocale

- 1 In modalità standby, selezionare **Menu ► Impostazioni ► la scheda Generali ► Gestione vocale ► Composizione vocale ► Modifica nomi**.
- 2 Selezionare un comando ► **Altro ► Sostit. sel. voc.**
- 3 Attendere il segnale e pronunciare il comando.



Trasferimento delle chiamate

È possibile trasferire le chiamate, ad esempio, a un servizio di segreteria telefonica.



Quando la funzione di limitazione delle chiamate è attivata, alcune opzioni della funzione di trasferimento delle chiamate non sono disponibili.

► **38 Composizione limitata.**

Il telefono dispone delle seguenti opzioni:

- **Trasfer. sempre** - per trasferire tutte le chiamate.
- **Se occupato** - quando è in corso una chiamata.
- **Non raggiung.** - se il telefono è spento o non raggiungibile.
- **Nessuna risposta** - se non si risponde entro un determinato periodo di tempo.

Per attivare un trasferimento di chiamata

- 1 In modalità standby, selezionare **Menu ► Impostazioni ► la scheda Chiamate ► Trasfer. chiamate**.
- 2 Selezionare un tipo di chiamata e un'opzione di trasferimento ► **Attiva**.

- 3 Immettere il numero di telefono a cui trasferire le chiamate oppure premere Ricerca per trovare un contatto
► Seleziona.

Per disattivare un trasferimento di chiamata

Scorrere fino all'opzione di trasferimento ► Disattiva.

Gestione simultanea di più chiamate

Il telefono consente di gestire più chiamate contemporaneamente.



Servizio avviso di chiamata

Se il servizio è attivato, si sente un segnale acustico nel caso si riceva una seconda chiamata.

Per attivare o disattivare il servizio avviso di chiamata

In modalità standby, selezionare Menu ► Impostazioni ► la scheda Chiamate ► Gestione chiamate ► Avv. di chiamata.

Per eseguire una seconda chiamata

- Altro ► In att. per mettere in attesa la chiamata corrente.
- Immettere il numero da chiamare
► Altro ► Chiama.

Ricezione di una seconda chiamata voce

Quando si riceve una seconda chiamata, è possibile selezionare:

- Rispondi e mettere in attesa la chiamata in corso. ► Occupato per rifiutare la seconda chiamata e continuare la chiamata in corso.
- Sost. chiam. attiva per rispondere alla seconda chiamata e terminare la chiamata in corso.



Gestione di due chiamate

Quando una chiamata è in corso e un'altra in attesa, è possibile selezionare:

- Altro ► Alterna per alternare fra le due chiamate.
- Altro ► Conferenza per unire le chiamate in conferenza.
- Altro ► Trasferisci ch. per collegare le due chiamate. L'utente verrà scollegato da entrambe, a seconda del gestore.
- Termina e ► Sì per riprendere la chiamata in attesa.
- Termina e ► No per terminare entrambe le chiamate.

Non è possibile rispondere a una terza chiamata se non si termina una delle prime due chiamate o non le si unisce in una conferenza telefonica.

Conferenze telefoniche

È possibile avviare una conferenza telefonica unendo la chiamata in corso con la chiamata in attesa. È possibile quindi mettere in attesa la conferenza e aggiungere fino a cinque partecipanti oppure effettuare un'altra chiamata.



Per le conferenze telefoniche potrebbero venire addebitati costi aggiuntivi; per ulteriori informazioni, contattare il gestore di rete.

Per unire le due chiamate in una conferenza telefonica

► Altro ► Conferenza.

Per aggiungere un nuovo partecipante

- 1 ► Altro ► In att. per mettere in attesa le chiamate unite.
- 2 ► Altro ► Agg. chiamata e chiamare il successivo partecipante da aggiungere alla conferenza telefonica.
- 3 ► Altro ► Conferenza.
- 4 Ripetere i passi da 1 a 3 per aggiungere altri partecipanti.

Per rilasciare un partecipante

► Altro ► Termina ch. con e selezionare il partecipante che si desidera disconnettere dalla conferenza telefonica.

Per avviare una conversazione privata

- 1 ► Altro ► Conversa con e selezionare il partecipante con cui conversare.
- 2 ► Altro ► Conferenza per riprendere la conferenza telefonica.



Gestione di due linee telefoniche

Se l'abbonamento include il servizio di linea alternativa, è possibile effettuare chiamate separate con numeri di telefono diversi.

Per selezionare una linea per le chiamate in uscita

In modalità standby, selezionare **Menu** ► **Impostazioni** ► la scheda **Chiamate**. Selezionare la linea 1 o 2.

Per modificare il nome di una linea

► **Impostazioni** ► la scheda **Display** ► **Modifica nomi linea**. Selezionare la linea da modificare.

Numeri personali

È possibile visualizzare, aggiungere e modificare i numeri di telefono personali.

Per verificare i propri numeri telefonici

In modalità standby, selezionare Menu
► Rubrica ► Altro ► Opzioni ► Numeri speciali ► Numeri personali e selezionare una delle opzioni.

Chiamate consentite

È possibile ricevere le chiamate solo da determinati numeri di telefono. Se è attiva l'opzione di trasferimento delle chiamate *Se occupato*, le chiamate vengono trasferite.

Per aggiungere numeri alla lista dei chiamanti consentiti

In modalità standby, selezionare Menu
► Impostazioni ► la scheda Chiamate
► Gestione chiamate ► Chiamate consentite ► Solo da lista ► Modifica
► Aggiungi. Selezionare un contatto
o ► Gruppi ► **40 Gruppi**.

Per accettare tutte le chiamate

In modalità standby, selezionare Menu
► Impostazioni ► la scheda Chiamate
► Gestione chiamate ► Chiamate consentite ► Autorizza tutti.



Composizione limitata

È possibile limitare le chiamate in uscita e in arrivo. Per utilizzare questa funzione è necessario ottenere una password dal provider dei servizi.



Se il trasferimento di chiamata è attivato per le chiamate in arrivo, non è possibile attivare alcune delle opzioni della funzione di limitazione delle chiamate.

È possibile limitare le seguenti chiamate:

- **Tutte le ch. in uscita** - tutte le chiamate in uscita.
- **Chiam. inter. in uscita** - tutte le chiamate internazionali in uscita.
- **Int. in usc. roaming** - tutte le chiamate internazionali in uscita, a eccezione di quelle dirette al proprio paese.
- **Tutte le ch. in arrivo** - tutte le chiamate in arrivo.
- **In arr. con roaming** - tutte le chiamate in arrivo quando ci si trova all'estero ► **23 Reti**.

Per attivare o disattivare la limitazione delle chiamate

- 1 In modalità standby, selezionare Menu
► Impostazioni ► la scheda Chiamate
► Gestione chiamate ► Limita chiamate. Selezionare un'opzione.
- 2 Selezionare Attiva o Disattiva, immettere la password ► **OK**.



Abilitazione numeri

La funzione di abilitazione numeri consente di effettuare chiamate a determinati numeri memorizzati nella carta SIM. I numeri fissi sono protetti dal PIN2.



L'attivazione della funzione di abilitazione numeri non esclude la possibilità di chiamare i numeri internazionali di emergenza.

È possibile salvare numeri parziali. Ad esempio, memorizzando 0123456, si possono effettuare chiamate verso tutti i numeri che iniziano con 0123456.



Quando la funzione di abilitazione numeri è attivata, non è possibile visualizzare o gestire i numeri di telefono memorizzati nella carta SIM.

Per attivare o disattivare l'abilitazione numeri

- 1 In modalità standby, selezionare **Menu ▶ Rubrica ▶ Altro ▶ Opzioni ▶ Numeri speciali ▶ Abilitaz. numeri** e selezionare **Attiva** o **Disattiva**.
- 2 Immettere il codice PIN2 ▶ **OK** quindi nuovamente ▶ **OK** per confermare.

Per salvare un numero fisso

In modalità standby, selezionare **Menu ▶ Rubrica ▶ Altro ▶ Opzioni ▶ Numeri speciali ▶ Abilitaz. numeri ▶ Numeri abilitati ▶ Nuovo numero** e immettere le informazioni.



Durata e costo delle chiamate

Nel corso di una chiamata, ne viene visualizzata la durata. È possibile verificare la durata dell'ultima chiamata e delle chiamate in uscita nonché il tempo totale delle chiamate.

Per verificare la durata delle chiamate

In modalità standby, selezionare **Menu ▶ Impostazioni ▶ la scheda Chiamate ▶ Tempo e costo ▶ Indicatori chiamate**.

Funzioni di chiamata aggiuntive

Segnali acustici

Durante una chiamata, è possibile effettuare operazioni di banca o controllare una segreteria telefonica tramite l'uso di segnali acustici.

Per utilizzare i segnali acustici

- Premere **(0+)** - **(9)**, **(*)** o **(#)** per inviare i segnali.
- ► **Altro** ► **Disattiva toni** o **Attiva toni** per attivare o disattivare i segnali durante una chiamata.
- Premere **(C)** per cancellare il contenuto dello schermo dopo una chiamata.

Appunti

Utilizzare lo schermo come appunti per immettere un numero di telefono durante una chiamata. Una volta terminata la chiamata, il numero rimane visualizzato sullo schermo. A questo punto, è possibile chiamare il numero oppure salvarlo nella rubrica.

Per chiamare o salvare dagli appunti

- **Chiama** per chiamare il numero o
- **Altro** ► **Salva numero** e selezionare un contatto da associare al numero da salvare oppure creare un nuovo contatto da associare al numero da salvare.

Come mostrare e nascondere il proprio numero

Se il servizio Identificazione limitata della linea chiamante (CLIR, Calling Line Identification Restriction) è supportato dall'abbonamento, è possibile scegliere di mostrare o nascondere il numero per una chiamata

Per nascondere o mostrare sempre il proprio numero

- 1 In modalità standby, selezionare **Menu** ► **Impostazioni** ► la scheda **Chiamate** ► **Mostra/nasc. numero**.
- 2 Selezionare **Mostra numero**, **Nascondi numero** o **Imp.predef.rete**.

Gruppi

È possibile creare un gruppo di numeri e di indirizzi e-mail per inviare messaggi a diversi destinatari contemporaneamente
► **41 Messaggistica**. È anche possibile utilizzare i gruppi (con i numeri) durante la creazione delle liste dei chiamanti consentiti ► **38 Chiamate consentite**.

Per creare un gruppo di numeri e di indirizzi e-mail

- 1 In modalità standby, selezionare Menu ► Rubrica ► Altro ► Opzioni ► Gruppi ► Nuovo gruppo ► Aggiungi.
- 2 Immettere il nome del gruppo ► Continua.
- 3 ► **Aggiungi** per trovare e selezionare il numero di un contatto o un indirizzo e-mail.
- 4 Ripetere il passo 3 per aggiungere altri numeri o indirizzi e-mail. ► **Conferma**.

Biglietti da visita

È possibile aggiungere il proprio biglietto da visita come contatto.

Per aggiungere il proprio biglietto da visita

In modalità standby, selezionare Menu ► Rubrica ► Altro ► Opzioni ► Bigl. visita pers. e aggiungere le informazioni relative al biglietto da visita ► Salva.

Per inviare il proprio biglietto da visita

In modalità standby, selezionare Menu ► Rubrica ► Altro ► Opzioni ► Bigl. visita pers. ► **Invia bigl. pers.** e selezionare un metodo di trasferimento.

Messaggistica

Messaggi SMS, MMS, vocali, e-mail, Amici personali.

Il telefono supporta diversi servizi di messaggistica. Contattare il provider dei servizi per conoscere i servizi che è possibile utilizzare oppure visitare il sito www.sonyericsson.com/support.

SMS

I messaggi di testo possono contenere immagini semplici, effetti sonori, animazioni e melodie. È possibile anche creare e utilizzare i modelli per i messaggi.



Se si invia un SMS a un gruppo, viene addebitato l'invio a ogni singolo componente del gruppo.

Operazioni preliminari

Il numero del centro servizi viene fornito dal provider dei servizi e generalmente è impostato nella carta SIM. In caso contrario, immettere il numero manualmente.

Per impostare il numero del centro servizi

- 1 In modalità standby, selezionare Menu ► Messaggi ► Impostazioni ► SMS ► Centro servizi. Il numero del centro servizi viene visualizzato se è salvato sulla carta SIM.
- 2 Se non è visualizzato alcun numero ► Modifica ► Nuovo centro serv. e immettere il numero, includendo il prefisso internazionale "+" e il prefisso nazionale ► Salva.

Invio di messaggi di testo

Per ulteriori informazioni sull'immissione di lettere

► 18 Immissione di lettere.



Alcuni caratteri specifici delle lingue occupano più spazio. Per alcune lingue è possibile disattivare Non accentate per risparmiare spazio.

Per scrivere e inviare un messaggio di testo

- 1 In modalità standby, selezionare Menu ► Messaggi ► Scrivi nuovo ► SMS.
- 2 Scrivere il messaggio ► Continua. (È possibile salvare un messaggio per un utilizzo successivo in Bozze premendo  ► Salva messaggio).

- 3 ► Numero telefono e immettere un numero o ► Ricerca rubrica per richiamare un numero o un gruppo dalla Rubrica, oppure selezionare dalla lista degli ultimi destinatari utilizzati ► Invia.



Per inviare un messaggio a un indirizzo e-mail, è necessario impostare un numero del gateway e-mail, ► Messaggi ► Impostazioni ► SMS ► Gateway e-mail. Il numero viene fornito dal provider dei servizi.

Per copiare e incollare testo in un messaggio

- 1 Durante la scrittura del messaggio ► Altro ► Copia e incolla.
- 2 ► Copia tutto o ► Seleziona e copia e utilizzare il tasto di navigazione per scorrere e selezionare il testo nel messaggio.
- 3 ► Altro ► Copia e incolla ► Incolla.

Per inserire un elemento in un messaggio di testo

- 1 Durante la scrittura del messaggio ► Altro ► Agg. elemento.
- 2 Selezionare un'opzione e un elemento, ad esempio un'immagine.

 È possibile convertire un messaggio di testo in un MMS. Durante la scrittura del messaggio ► Altro ► In MMS e proseguire con la creazione del messaggio MMS, ► 45 Messaggi MMS.

Ricezione di messaggi di testo

Un SMS ricevuto viene visualizzato nel menu Attività se Nuovi eventi è impostato su Menu Attività.
► Visualiz. per leggere il messaggio.

Se Nuovi eventi è impostato su Popup, verrà richiesto se si desidera leggere il messaggio di testo. ► Sì per leggere il messaggio oppure ► No per leggere il messaggio in un altro momento. Una volta letto il messaggio SMS ► Altro per visualizzare una lista di opzioni oppure premere (↩) per chiudere il messaggio.

Per chiamare un numero riportato in un SMS

Selezionare il numero di telefono visualizzato nel messaggio, ► Chiama.

Salvataggio ed eliminazione di messaggi SMS

I messaggi di testo ricevuti vengono salvati nella memoria del telefono. Quando la memoria del telefono è piena, è necessario eliminare i messaggi o spostarli sulla carta SIM

per poterne ricevere di nuovi. I messaggi salvati sulla carta SIM rimangono sulla carta fin quando non vengono eliminati.

Per salvare un messaggio

- 1 In modalità standby, selezionare Menu ► Messaggi ► Posta in arrivo e selezionare il messaggio da salvare.
- 2 ► Altro ► Salva messaggio.
- 3 ► Messaggi salvati per salvare sulla carta SIM oppure ► Modelli per salvare il messaggio come modello nel telefono.

Per salvare un elemento in un SMS

- 1 Durante la lettura di un messaggio, selezionare il numero di telefono, la foto o l'indirizzo Web da salvare ► Altro.
- 2 ► Usa (il numero di telefono selezionato viene visualizzato) ► Salva numero per salvare il numero di telefono o ► Salva immagine per salvare un'immagine oppure ► Usa (il segnalibro selezionato viene visualizzato) ► Salva segnalibro per salvare un segnalibro.

Per eliminare un messaggio

- 1 In modalità standby, selezionare Menu ► Messaggi e selezionare una cartella.
- 2 Selezionare il messaggio da eliminare e premere (C).

Per salvare o eliminare diversi messaggi

- 1 In modalità standby, selezionare Menu ► Messaggi e selezionare una cartella.
- 2 Selezionare un messaggio ► Altro ► Elimina tutti msg per eliminare tutti i messaggi dalla cartella oppure ► Seleziona vari e scorrere e selezionare i messaggi premendo Seleziona o Deselez.
- 3 ► Altro ► Salva messaggi per salvare i messaggi oppure ► Elimina messaggi per eliminare i messaggi.

Messaggi lunghi

Il numero di caratteri che può contenere un messaggio di testo dipende dalla lingua nella quale si scrive. È possibile inviare un messaggio lungo unendo due o più messaggi. Per l'invio di ogni singolo messaggio collegato in un messaggio lungo viene corrisposto un addebito. Il destinatario non può ricevere contemporaneamente le due parti del messaggio.



Contattare il provider dei servizi per verificare il numero massimo di messaggi che si possono collegare.

Per attivare l'invio di messaggi lunghi

In modalità standby, selezionare Menu ► Messaggi ► Impostazioni ► SMS ► Lungh. max mess. ► Max disponibile.

Modelli per i messaggi SMS

È possibile aggiungere un nuovo modello oppure salvare un messaggio come modello nel telefono ► **43** *Per salvare un messaggio.*

Per aggiungere un modello

- 1 In modalità standby, selezionare Menu ► Messaggi ► Modelli ► Nuovo modello ► Testo.
- 2 Inserire il testo ► OK.
- 3 Immettere un titolo ► OK.

Per utilizzare un modello

- 1 In modalità standby, selezionare Menu ► Messaggi ► Modelli selezionare un modello ► Usa ► SMS.
- 2 Aggiungere il testo o ► Continua e selezionare un destinatario a cui inviare il messaggio.

Opzioni dei messaggi

È possibile impostare un valore predefinito per le opzioni dei messaggi oppure scegliere le impostazioni ogni volta che si invia un messaggio.

Per impostare le opzioni dei messaggi di testo predefinite

In modalità standby, selezionare Menu ► Messaggi ► Impostazioni ► SMS e selezionare le opzioni da modificare.

Per impostare le opzioni per un messaggio specifico

- 1 Una volta scritto il messaggio e selezionato il destinatario ► Altro ► Avanzate.
- 2 Selezionare un'opzione da modificare ► Modifica e selezionare una nuova impostazione ► Conferma.

Per controllare lo stato di consegna di un messaggio inviato

In modalità standby, selezionare Menu ► Messaggi ► Messaggi inviati e selezionare un SMS ► Visualiz. ► Altro ► Visualizza stato.

Messaggi MMS

I messaggi MMS possono contenere testo, immagini, immagini della fotocamera, presentazioni, registrazioni di suoni, video, firme e allegati.

I messaggi immagine possono essere inviati ad un telefono cellulare o ad un indirizzo e-mail.



Operazioni preliminari

Sia l'utente che il destinatario devono disporre di abbonamenti che supportano i messaggi MMS.

Se non esiste un profilo Internet o un centro servizi, è possibile ricevere automaticamente tutte le impostazioni MMS dal gestore di rete o dal sito www.sonyericsson.com/support.

Prima di inviare un MMS, è possibile verificare che siano impostati l'indirizzo del centro messaggi e un profilo Internet, in modalità standby selezionare Menu ► Messaggi ► Impostazioni ► MMS ► Profilo MMS e selezionare un profilo. ► Altro ► Modifica ► Centro messaggi e ► Altro ► Modifica ► Profilo Internet.

Per creare e inviare un messaggio immagine

- 1 In modalità standby, selezionare Menu ► Messaggi ► Scrivi nuovo ► MMS. Scorrere  per utilizzare le opzioni della barra degli strumenti. Scorrere  o  per selezionare un'opzione.
- 2 Quando si è pronti per l'invio ► Altro ► Continua.
- 3 ► Indirizzo e-mail o ► Numero telefono o ► Ricerca rubrica per richiamare un numero o un gruppo dalla Rubrica o selezionare dalla lista degli ultimi destinatari utilizzati ► Invia.

 Durante la scrittura e la composizione dei messaggi MMS è possibile utilizzare i comandi *Copia e Incolla* ➤ 42 Per copiare e incollare testo in un messaggio.

Per impostare le opzioni dei messaggi MMS predefinite

In modalità standby, selezionare **Menu** ► **Messaggi** ► **Impostazioni** ► **MMS** e selezionare le opzioni da modificare.

Opzioni di invio aggiuntive

È possibile richiedere un rapporto di lettura, di consegna e impostare una priorità per un messaggio specifico. È anche possibile aggiungere altri destinatari al messaggio.

Per scegliere opzioni di invio aggiuntive

- 1 Una volta creato il messaggio e selezionato il destinatario ► **Altro**.
- 2 ► **Agg. destinatario** per aggiungere un altro destinatario oppure ► **Modif. destinat.** per modificare e aggiungere destinatari. ► **Modifica oggetto** per modificare l'oggetto del messaggio oppure ► **Avanzate** per altre opzioni di invio.

Ricezione di messaggi immagine

Selezionare la modalità di download degli MMS e di salvataggio degli elementi che si ricevono negli MMS.

Per impostare il download automatico

In modalità standby, selezionare **Menu** ► **Messaggi** ► **Impostazioni** ► **MMS** ► **Downl. automat.** per visualizzare e selezionare una delle opzioni.

- **Sempre** - il download è automatico.
- **Chiedi con roam.** - il download è su richiesta quando non ci si trova nella rete di origine.
- **Mai in roaming** - il download non viene effettuato quando non ci si trova nella rete di origine.
- **Chiedi sempre** - il download è sempre su richiesta.
- **Disattiva** - nuovi messaggi in Posta in arrivo. Selezionare il messaggio e ► **Visualiz.** per scaricarlo.

Per ricevere messaggi MMS

Un MMS scaricato automaticamente al momento della ricezione viene visualizzato nel menu **Attività** se **Nuovi eventi** è impostato su **Menu Attività**.
► **Visualiz.** per leggere il messaggio.

Se **Nuovi eventi** è impostato su **Popup**, verrà richiesto se si desidera leggere l'MMS, ► **Sì** per leggerlo o riprodurlo.

► **Interr.** per interrompere la riproduzione o la lettura, ► **Rispondi** o ► **Altro** per visualizzare le opzioni. Premere  per chiudere il messaggio.

Per salvare un elemento in un messaggio MMS

Durante la lettura di un MMS ► **Altro** ► **Salva elementi** e selezionare un elemento da salvare dalla lista che viene visualizzata.

Eliminazione di messaggi immagine

I messaggi immagine vengono salvati nella memoria del telefono. Quando la memoria del telefono è piena, è necessario eliminare alcuni messaggi per poterne ricevere di nuovi. Selezionare un messaggio e premere  per eliminarlo.

Modelli per i messaggi MMS

Aggiungere un nuovo modello oppure utilizzare un modello predefinito.

Per aggiungere un modello

- 1 In modalità **standby**, selezionare **Menu** ► **Messaggi** ► **Modelli** ► **Nuovo modello** ► **MMS**.
- 2 ► **Altro** per aggiungere nuovi elementi.
- 3 ► **Salva**, immettere un titolo ► **OK** per salvare il modello.

Per modificare un modello

In modalità **standby**, selezionare **Menu** ► **Messaggi** ► **Modelli** e selezionare un modello dalla lista ► **Altro** ► **Modifica modello** per modificare il modello, ► **Salva**, immettere un titolo ► **OK** per salvare le modifiche.

Per utilizzare un modello

In modalità **standby**, selezionare **Menu** ► **Messaggi** ► **Modelli** e selezionare un modello dalla lista ► **Usa** ► **Continua** e selezionare un destinatario a cui inviare il messaggio ► **Invia**.

Messaggi vocali

È possibile inviare e ricevere una registrazione di suoni come messaggio vocale.



Sia il mittente sia il destinatario devono aver sottoscritto un abbonamento che supporti i messaggi MMS.

Per registrare e inviare un messaggio vocale

- 1 In modalità standby, selezionare **Menu ► Messaggi ► Scrivi nuovo ► Msg. vocale.**
- 2 Registrare il messaggio. ► **Interrompi** per terminare.
- 3 ► **Invia** per inviare il messaggio.
- 4 ► **Indirizzo e-mail** per un destinatario e-mail o ► **Numero telefono** per un destinatario telefonico oppure ► **Ricerca rubrica** per un numero o un gruppo nella Rubrica oppure effettuare una scelta dalla lista degli ultimi destinatari ► **Invia.**

Ricezione dei messaggi vocali

Un messaggio vocale scaricato automaticamente al momento della ricezione sarà visualizzato nel menu **Attività se Nuovi eventi** è impostato su **Menu Attività.** ► **Riproduci** per ascoltare il messaggio.

Se **Nuovi eventi** è impostato su **Popup**, verrà richiesto se si desidera ascoltare il messaggio vocale. ► **Sì** per riprodurre il messaggio oppure ► **No** per riprodurre il messaggio in un altro momento. Una volta ascoltato il messaggio vocale ► **Altro** per visualizzare una lista di opzioni. Premere  per chiudere il messaggio.



E-mail

È possibile leggere i messaggi e-mail nel telefono in qualsiasi momento. Scrivere un messaggio, allegare un'immagine della fotocamera ad alta risoluzione, una registrazione o un video e inviarlo ad amici o colleghi. Dal telefono è anche possibile rispondere a messaggi e-mail e inoltrarli esattamente come dal computer.

L'indirizzo e-mail che si utilizza nel computer può essere utilizzato anche nel telefono. A tal fine, è necessario configurare nel telefono le stesse impostazioni e-mail utilizzate dal computer per l'indirizzo e-mail. Per utilizzare nel telefono l'indirizzo e-mail del computer, effettuare una delle seguenti operazioni.

- **Ricevere le impostazioni automaticamente**

Il modo più semplice consiste nel ricevere le impostazioni direttamente nel telefono. Accedere a Internet tramite il computer e visitare il sito www.sonyericsson.com/support.

- **Immettere le impostazioni manualmente**
 - Contattare il provider e-mail per le informazioni sulle impostazioni necessarie. Un provider e-mail è la persona o l'azienda che ha fornito l'indirizzo e-mail, ad esempio, l'amministratore IT in ufficio o un provider Internet, oppure
 - è possibile ricevere a casa un documento dal provider e-mail contenente le informazioni sulle impostazioni, oppure
 - è possibile reperire le informazioni necessarie nelle impostazioni del programma e-mail installato sul computer.

Informazioni necessarie

Di seguito sono riportate le informazioni minime necessarie.

Tipi di impostazione Esempi

| | |
|-------------------|-------------------------------|
| Tipo di conness. | <i>POP3 o IMAP4</i> |
| Indirizzo e-mail | <i>mario.rossi@esempio.it</i> |
| Server in entrata | <i>posta.esempio.it</i> |
| Nome utente | <i>mrossi</i> |
| Password | <i>zX123</i> |
| Server in uscita | <i>posta.esempio.it</i> |

 *Esistono numerosi provider e-mail. La terminologia e le informazioni richieste da ciascuno di essi potrebbero essere differenti. Non tutti i provider di servizi consentono l'accesso all'e-mail.*

Guida nel telefono

Non appena vengono immesse le impostazioni, saranno disponibili anche le istruzioni di installazione e le informazioni della guida.

Per immettere le impostazioni e-mail

- 1 In modalità standby, selezionare **Menu** ► **Messaggi** ► **E-mail** ► **Impostazioni**.
- 2 Una volta immesse le impostazioni, ► **Posta in arrivo** ► **Altro** ► **Invia e ricevi** per accedere all'e-mail.

Una volta immesse le impostazioni necessarie, il telefono è in grado di connettersi a un server e-mail per inviare e ricevere messaggi e-mail.

Per ulteriori informazioni, rivolgersi al provider e-mail oppure visitare il sito www.sonyericsson.com/support.

Per creare un account e-mail

- 1 In modalità standby, selezionare **Menu** ► **Messaggi** ► **E-mail** ► **Impostazioni** ► **Nuovo account** ► **Aggiungi**.
- 2 Immettere un nome per l'account ► **OK**. Per informazioni ► **Istruz. di installaz.** oppure premere  per un'impostazione ► **Info**.

- 3 Premere  per un'impostazione e immettere le seguenti impostazioni minime necessarie:
- **Avviso e-mail** e selezionare il segnale acustico per i nuovi messaggi.
 - **Connetti con** e selezionare un account dati (fornito dal gestore di rete, ► **Info**).
 - **Indirizzo e-mail**, immettere l'indirizzo e-mail.
 - **Tipo di connes.** (POP3 o IMAP4).
 - **Server in entrata**, immettere il nome del server.
 - **Nome utente**, immettere il nome utente dell'account e-mail.
 - **Password**, immettere la password dell'account e-mail.
 - **Server in uscita**, immettere il nome del server.

Per immettere impostazioni avanzate dell'account e-mail (opzionale nella maggior parte dei casi)



- 1 In modalità standby, selezionare **Menu** ► **Messaggi** ► **E-mail** ► **Impostazioni**.
- 2 Selezionare un account da modificare ► **Altro** ► **Modif. account** ► **Avanzate**.
- 3 Premere  per selezionare e immettere le impostazioni, se richiesto dal provider e-mail, ad esempio, **Intervallo contr.**

Per ricevere e leggere messaggi e-mail

- 1 In modalità standby, selezionare **Menu** ► **Messaggi** ► **E-mail** ► **Posta in arrivo** ► **Inv. e ric.** quando la **Posta in arrivo** è vuota oppure ► **Messaggi** ► **E-mail** ► **Posta in arrivo** ► **Altro** ► **Invia e ricevi** per scaricare nuovi messaggi. Con questa operazione vengono anche inviati eventuali messaggi presenti nella **Posta in uscita**.
- 2 Selezionare un messaggio nella **Posta in arrivo** ► **Visualiz.** per leggerlo.

Per scrivere e inviare un messaggio e-mail

- 1 In modalità standby, selezionare **Menu** ► **Messaggi** ► **E-mail** ► **Scrivi nuovo**.
- 2 ► **Aggiungi** per immettere il destinatario nel campo ► **Indirizzo e-mail** per digitare un indirizzo e-mail ► **OK** o ► **Ricerca rubrica** per selezionare un destinatario dalla **Rubrica** ► **Seleziona** oppure selezionare un indirizzo e-mail dalla lista degli ultimi destinatari utilizzati ► **Seleziona**.
- 3 ► **Modifica** per immettere il destinatario (dopo che se ne è aggiunto uno) per aggiungere altri destinatari selezionare **A**, **Cc** o **Ccn** e selezionare i destinatari da aggiungere. Una volta selezionati i destinatari ► **Conferma**.

- 4 Premere  per selezionare il campo relativo all'oggetto, digitare l'oggetto del messaggio e-mail ► OK. Per modificare l'oggetto ► Modifica.
- 5 Premere  per selezionare il campo di testo, scrivere il messaggio ► OK. Per modificare il messaggio ► Modifica.
- 6 Premere  per selezionare il campo relativo all'allegato. ► Aggiungi e scegliere il tipo di allegato da aggiungere ► Seleziona per selezionare l'allegato da aggiungere ► Aggiungi per aggiungere altri allegati.
- 7 ► Continua ► Invia o Altro ► Salva in P. uscita per salvare il messaggio e inviarlo in un secondo tempo.

 *Durante la scrittura e la modifica dei messaggi e-mail, è possibile utilizzare i comandi Copia e Incolla*
 ► 42 Per copiare e incollare testo in un messaggio.

Per salvare un messaggio e-mail

- 1 In modalità standby, selezionare Menu ► Messaggi ► E-mail ► Posta in arrivo.
- 2 Selezionare un messaggio ► Altro ► Salva messaggio ► E-mail salvata.

Per rispondere a un messaggio e-mail

- 1 Selezionare il messaggio nella Posta in arrivo a cui rispondere ► Altro ► Rispondi oppure aprire il messaggio ► Rispondi.
- 2 ► Sì per includere il messaggio originale nella risposta oppure ► No per escludere il messaggio originale dalla risposta.
- 3 Scrivere il messaggio nel campo di testo ► OK. Per modificare il messaggio ► Modifica.
- 4 ► Continua ► Invia.

Per visualizzare o salvare un allegato in un messaggio e-mail

Visualizzare un messaggio ► Altro ► Allegati ► Visualiz. per visualizzare l'elemento o selezionare un elemento da salvare.

Account e-mail attivo

Se si dispone di più account e-mail, è possibile cambiare quello attivo.

Per cambiare l'account e-mail attivo

In modalità standby, selezionare Menu ► Messaggi ► E-mail ► Impostazioni e selezionare un account.

E-mail push

È possibile ricevere una notifica nel telefono dal server e-mail, indicante la presenza di un nuovo messaggio, se questa funzione è supportata dal proprio provider e-mail.

Per attivare la notifica di e-mail push

- Quando si utilizza la funzione **Invia e ricevi**, ► **Sì** per attivarla, se necessario oppure
- In modalità standby, selezionare **Menu** ► **Messaggi** ► **E-mail** ► **Impostazioni**. Selezionare un account da modificare ► **Altro** ► **Modif. account** ► **Avanzate** ► **push E-mail** e selezionare un'opzione.

Per eliminare un messaggio e-mail (POP3)

- 1 In modalità standby, selezionare **Menu** ► **Messaggi** ► **E-mail** ► **Posta in arrivo** ► **Altro**.
- 2 ► **Selez. per elim. o** ► **Seleziona vari** ► **Seleziona o Deselez.**

 *I messaggi selezionati verranno eliminati alla successiva connessione al server.*

Per eliminare un messaggio e-mail (IMAP4)

- 1 In modalità standby, selezionare **Menu** ► **Messaggi** ► **E-mail** ► **Posta in arrivo** ► **Altro**.
- 2 ► **Selez. per elim. o** ► **Seleziona vari** ► **Seleziona o Deselez.**
- 3 ► **Altro** ► **Canc.Posta in ar.** per eliminare i messaggi.

 *Tutti i messaggi selezionati per l'eliminazione nel telefono e sul server verranno eliminati.*

Amici personali

Connettersi e accedere al server di Amici personali per comunicare in linea con gli amici preferiti. Se l'abbonamento supporta i servizi di instant message e presenza, è possibile inviare e ricevere messaggi e vedere lo stato dei contatti se sono in linea. Se non esiste alcuna impostazione nel telefono, è necessario immettere le impostazioni del server.



Per ulteriori informazioni contattare il provider dei servizi.

Per immettere le impostazioni del server

- 1 In modalità standby, selezionare Menu ► Messaggi ► Amici person. ► Configura.
- 2 Aggiungere il nome utente, la password, le informazioni sul server e selezionare un profilo Internet da utilizzare. Queste informazioni vengono fornite dal provider dei servizi.

Per effettuare la connessione al server di Amici personali

In modalità standby, selezionare Menu ► Messaggi ► Amici person. ► Connetti.

Per disconnettersi

► Altro ► Disconnetti.

Per aggiungere un contatto alla lista

In modalità standby, selezionare Menu ► Messaggi ► Amici person. ► la scheda Contatti ► Altro ► Agg. contatto.

Per inviare un messaggio chat agli amici personali

- 1 In modalità standby, selezionare Menu ► Messaggi ► Amici person. ► la scheda Contatti e selezionare un contatto dalla lista.
- 2 ► Chat e digitare il messaggio ► Invia.



È anche possibile continuare una conversazione chat dalla scheda Conversazioni.



Stato

È possibile mostrare lo stato solo ai propri contatti oppure è possibile mostrarlo a tutti gli utenti nel server Amici personali.

Per impostare lo stato

- 1 In modalità standby, selezionare Menu ► Messaggi ► Amici person. ► Altro ► Impostazioni e selezionare Mostra stato pers.
- 2 ► A tutti o Solo a contatti ► Seleziona.

Modifica del proprio stato

In modalità standby, selezionare
Menu ► Messaggi ► Amici person.
► la scheda Stato personale
e aggiornare le informazioni sullo
stato. Utilizzare  o  per scorrere
tra i campi degli stati.

Gruppo di chat

Un gruppo di chat può essere creato
dal provider dei servizi, da un singolo
utente di Amici personali o dall'utente
stesso. È possibile salvare i gruppi di
chat salvando un invito a una chat
o eseguendo la ricerca di un gruppo
specifico.

Per creare un gruppo di chat

- 1 In modalità standby, selezionare
Menu ► Messaggi ► Amici person.
► la scheda Gruppi chat ► Altro
► Agg. gruppo chat ► Nuovo gruppo
chat.
- 2 Selezionare chi invitare al gruppo di
chat dalla lista dei contatti ► Continua.
- 3 Immettere un breve testo di invito
► Invia.

Per aggiungere un gruppo di chat

- 1 In modalità standby, selezionare
Menu ► Messaggi ► Amici person.
► la scheda Gruppi chat ► Altro
► Agg. gruppo chat.
- 2 ► Per ID gruppo per immettere
direttamente l'ID del gruppo di
chat oppure ► Cerca per cercare
un gruppo di chat.



*Viene mantenuta la cronologia delle
conversazioni delle diverse sessioni
di accesso per consentire agli utenti
di tornare ai messaggi chat delle
conversazioni precedenti.*

Per salvare una conversazione

In modalità standby, selezionare
Menu ► Messaggi ► Amici person.
► la scheda Conversazioni e aprire
una conversazione ► Altro ► Avanzate
► Salva conversaz.

Per visualizzare una conversazione salvata

In modalità standby, selezionare
Menu ► Messaggi ► Amici person.
► la scheda Conversazioni ► Altro
► Conv. salvata.

Per visualizzare gli utenti osservatori

In modalità standby, selezionare
Menu ► Messaggi ► Amici person.
► la scheda **Contatti** ► **Altro** ► **Utenti osservat.** Sul server di Amici personali viene visualizzata una lista di utenti che osservano le informazioni sullo stato

Per visualizzare o modificare le impostazioni

In modalità standby, selezionare
Menu ► Messaggi ► Amici person.
► **Altro** ► **Impostazioni** e selezionare un'opzione:

- Stato personale:
- Ordina contatti:
- Avviso chat:
- Avv. cont. in linea:
- Impostazioni server:
- Conn. automatica:
- Consenti conness.:



Per ulteriori informazioni contattare il provider dei servizi.

Informazioni sull'area e sulla cella



Gli abbonati dei gestori di rete che si trovano all'interno di una determinata area o cella possono ricevere messaggi informativi.

Per attivare o disattivare la ricezione delle informazioni

In modalità standby, selezionare
Menu ► Messaggi ► Impostazioni
► **Info area** ► **Ricezione** o **Info cella**.

Gestione immagini

Fotocamera, video, blog, immagini, motivi.

Fotocamera e videoregistratore

È possibile scattare foto e registrare video da salvare, visualizzare e inviare nei messaggi.

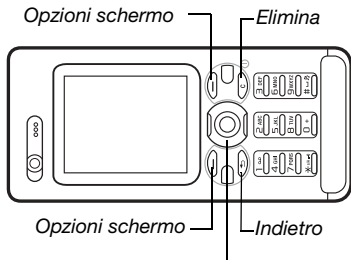
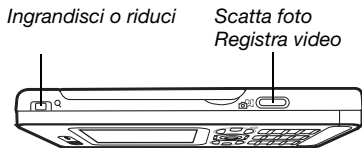

Passa a fotocamera/videocamera o
Regola luminosità o

Per scattare una foto o registrare un video

- 1 In modalità standby, premere per attivare la fotocamera.
- 2 Utilizzare il tasto di navigazione per passare dalla fotocamera al videoregistratore e viceversa.
- 3 **Fotocamera:** premere per scattare una foto.



Video: premere per avviare la registrazione. Per interrompere la registrazione, premere nuovamente .

Le foto e i video vengono salvati automaticamente in File manager
► Album fotocam.

- 4 Per scattare un'altra foto o registrare un altro video, premere per tornare al mirino.

Per interrompere l'utilizzo della fotocamera o del videoregistratore, tenere premuto .

Blog di immagini

È possibile pubblicare le proprie foto su una pagina Web. Il telefono crea automaticamente un blog.

Per pubblicare una foto in un blog

- 1 Scattare una foto ► Altro ► Invia al blog.
- 2 Seguire le istruzioni per il primo utilizzo.
- 3 Aggiungere il titolo e un testo ► OK ► **Pubblica.**
- 4 Si riceverà un messaggio di testo contenente l'indirizzo Web e le informazioni per la connessione.

Impostazioni della fotocamera

In modalità ► **Impostaz.** per visualizzare le opzioni che consentono di regolare e perfezionare la qualità di foto e video prima di scattarle o registrarli.

 *Se si prova a registrare con una sorgente luminosa intensa come la luce del sole diretta o una lampada sullo sfondo, lo schermo potrebbe oscurarsi oppure l'immagine potrebbe risultare distorta.*

Per utilizzare lo zoom





Utilizzare i pulsanti del volume per ingrandire e ridurre.

 *Quando si scatta una foto, è possibile ingrandirla o ridurla solo nel formato **VGA**.*

Per regolare la luminosità

Utilizzare il tasto di navigazione per aumentare o diminuire la luminosità.

Opzioni fotocamera e video

Utilizzare , ,  e  per scorrere fino a un'opzione e selezionarla.

Con la fotocamera o il video attivati ► **Impostaz.** per le seguenti opzioni:

- **Passa a videocamera** per registrare un video o **Passa a fotocamera** per scattare una foto.
- **Modalità ripresa (fotocamera):**
 - **Normale** - nessuna cornice.
 - **Panorama** - per unire più foto in un'unica foto.
 - **Cornici** - per aggiungere una cornice alla foto.
 - **Burst** - per scattare velocemente più foto in sequenza.
- **Modalità ripresa (video):**
 - **Per MMS**
 - **Video di alta qualità**
- **Dimensione immagine (fotocamera)** - selezionare:
 - **2 MP (1600x1200 pixel)**
 - **1 MP (1280x960)**
 - **VGA (640x480)**
- **Attiva modalità notte** - per migliorare le condizioni di luminosità in ambienti con scarsa luce.
- **Attiva timer autom. (fotocamera)** - per scattare una foto pochi secondi dopo la pressione del pulsante della fotocamera.

- Effetti - selezionare:
 - Disattiva - nessun effetto.
 - Bianco e nero - nessun colore.
 - Negativo - colori inversi.
 - Seppia - effetto seppia.
- Bilanciamento bianco - per regolare i colori in base alle condizioni di luminosità. Selezionare tra Automatico, Luce diurna, Nuvoloso, Fluorescente o Incandescente.
- Qualità immagine (fotocamera):
 - Normale
 - Alta
- Disattiva microfono (video) - per impostare il microfono.
- Suono otturatore (fotocamera) - per selezionare un suono dell'otturatore diverso.
- Attiva ora e data (fotocamera) - per aggiungere ora e data a un'immagine da visualizzare in rosso nell'angolo inferiore destro. Visualizzare nelle dimensioni 1:1 o utilizzare lo zoom quando si visualizza un'immagine per vedere il testo.
- Ripristina n. file - per ripristinare il contatore del numero di file.
- Salva in - selezionare per salvare nella Memory Stick o nella Memoria telefono.

Scelte rapide della fotocamera

Quando si utilizza la fotocamera, è anche possibile utilizzare i tasti come scelte rapide alle opzioni più comuni. Premere  per accedere a una guida dei tasti della fotocamera.

Trasferimento di foto

Trasferimento al computer

Utilizzando il cavo USB, è possibile utilizzare il cavo USB per trasferire le foto dalla fotocamera al computer

► 82 *Trasferimento di file tramite il cavo USB.*

Per migliorare e organizzare ulteriormente le immagini della fotocamera su un computer, gli utenti di Microsoft® Windows® possono installare Adobe™ Photoshop™ Album Starter Edition, incluso sul CD fornito con il telefono oppure visitare il sito www.sonyericsson.com/support.

Blog su Internet

È possibile inviare immagini da pubblicare in un blog, se tale servizio è supportato dall'abbonamento.

 *I servizi Web potrebbero richiedere un contratto di licenza distinto tra l'utente e il provider dei servizi. In alcune zone, potrebbero venire applicate normative e costi aggiuntivi. Per ulteriori informazioni, rivolgersi al provider dei servizi.*

Per inviare immagini della fotocamera a un blog

- 1 Quando si visualizza un'immagine appena scattata ► **Altro** ► **Invia al blog**.
- 2 Seguire le istruzioni visualizzate al primo utilizzo, ad esempio, per approvare i termini e le condizioni.
- 3 Aggiungere il titolo e il testo ► **OK** ► **Pubblica** per inviare un'immagine al blog.

Un messaggio di testo viene inviato al telefono contenente l'indirizzo Web e le informazioni per la connessione. L'indirizzo Web potrà essere aggiunto anche come segnalibro. È possibile inoltrare il segnalibro ad altri utenti per consentire loro di accedere alle proprie foto sulla pagina Web.

Per inviare immagini a un blog

- 1 In modalità standby, selezionare **Menu** ► **File manager** ► **Album fotocam.** e selezionare un'immagine in una cartella.
- 2 ► **Altro** ► **Invia** ► **Al blog**.
- 3 Aggiungere il titolo e un testo ► **OK** ► **Pubblica**.

Per visitare l'indirizzo blog di un contatto

In modalità standby, selezionare **Menu** ► **Rubrica** e selezionare l'indirizzo Web di un contatto ► **Vai a**.

Immagini e video

È possibile visualizzare e utilizzare le immagini e i video.

Gestione delle immagini

È possibile visualizzare, aggiungere, modificare o eliminare immagini in **File manager**. Il numero di immagini che possono essere salvate dipende dalle dimensioni delle immagini. I tipi di file supportati sono, ad esempio, GIF, JPEG, WBMP, BMP, PNG e SVG-Tiny.

Per visualizzare e utilizzare le immagini

- 1 In modalità standby, selezionare **Menu ► File manager ► Immagini**.
- 2 Selezionare un'immagine ► **Visualizza o ► Altro ► Utilizza come** e selezionare un'opzione.

Per visualizzare le immagini in una presentazione

- 1 In modalità standby, selezionare **Menu ► File manager ► Immagini** e selezionare un'immagine.
- 2 ► **Visualizza ► Altro ► Presentazione**.

Per visualizzare le informazioni su un file

- 1 In modalità standby, selezionare **Menu ► File manager ► Immagini o Video**, selezionare un file.
- 2 ► **Altro ► Informazioni**.

Utilizzo di immagini

È possibile aggiungere un'immagine a un contatto, utilizzare un'immagine all'avvio del telefono, come sfondo in modalità standby oppure come screen saver.

 *Un'animazione di oltre 1 MB impostata come sfondo potrebbe incidere sulle prestazioni.*

Screen saver

La funzione screen saver viene attivata automaticamente quando il telefono è in pausa da alcuni secondi. Dopo pochi secondi, la funzione screen saver si imposta sulla modalità a basso consumo per il risparmio energetico. Premere un tasto o un pulsante per attivare nuovamente lo schermo.

Per modificare le immagini

► **62 PhotoDJ™**.

Scambio di immagini

È possibile scambiare immagini utilizzando uno dei metodi di trasferimento disponibili. Non è possibile scambiarsi materiale protetto da copyright. Per ulteriori informazioni sulle immagini all'interno dei messaggi ► **41 Messaggistica**.

Per inviare un'immagine

In modalità standby, selezionare **Menu ► File manager ► Immagini** e scorrere fino a un'immagine. ► **Altro ► Invia** e selezionare un metodo di trasferimento.

Per ricevere un'immagine

In modalità standby, selezionare **Menu ► Impostazioni ► la scheda Connettività** e selezionare un metodo di trasferimento.



La dimensione del file per un MMS è limitata. Se è superiore alla dimensione massima del messaggio o se ha una risoluzione troppo elevata, il messaggio verrà automaticamente ridimensionato.

Per salvare un'immagine in un messaggio

► 43 *Per salvare un elemento in un SMS* o ► 47 *Per salvare un elemento in un messaggio MMS* o ► 51 *Per visualizzare o salvare un allegato in un messaggio e-mail.*

Salvataggio di immagini e filmati

Dopo aver scattato una foto o registrato un video, questi vengono salvati automaticamente nella memoria del telefono o in una memory card, se inserita.

Se la memoria del telefono o la memory card è piena, non sarà possibile salvare altre foto o altri video fino a che non si eliminano o si spostano dei file

► 21 *File manager.*

Invio di immagini e filmati

Dopo aver scattato una foto o registrato un video, è possibile inviarti come MMS se le dimensioni del file non superano il limite. Per scambiare foto e video utilizzando altri metodi di trasferimento ► 60 *Scambio di immagini.*

Per utilizzare altre opzioni relative a video o immagini

Registrare un video o scattare una foto ► **Altro** e selezionare un'opzione, ad esempio, per scattare una nuova foto.

Trasferimento di foto al computer

Utilizzando il cavo USB, è possibile è possibile trascinare le foto dalla fotocamera al computer ► 82 *Trasferimento di file tramite il cavo USB.*

Schermo remoto

Per visualizzare le immagini su uno schermo remoto, ad esempio un televisore, utilizzare un accessorio compatibile Bluetooth. L'accessorio non è incluso con il telefono. Per un elenco completo degli accessori compatibili, visitare il sito www.sonyericsson.com/support.

Per eseguire il collegamento a uno schermo remoto

In modalità standby, selezionare Menu ► File manager ► Immagini ► Visualizza ► Altro ► Schermo remoto. ➡ 80 Per aggiungere un dispositivo al telefono.

PhotoDJ™

Modificare le immagini tramite PhotoDJ™.

Per modificare e salvare un file

- 1 In modalità standby, selezionare Menu ► Giochi&altro ► PhotoDJ™ ► o ► File manager ► Immagini e selezionare un file ► Altro ► Mod. PhotoDJ™.
- 2 Selezionare un'opzione.
- 3 Una volta modificata l'immagine selezionata ► Altro ► Salva immagine.

Motivi

Utilizzando i motivi è possibile modificare l'aspetto dello schermo, ad esempio attraverso elementi quali i colori e lo sfondo. Il telefono viene fornito con temi predefiniti che non possono essere eliminati se sono protetti. È possibile creare nuovi temi e scaricarli sul telefono. Per ulteriori informazioni, visitare il sito www.sonyericsson.com/support.

Per selezionare un motivo

In modalità standby, selezionare Menu ► File manager ► Motivi e selezionare un motivo.

Scambio di motivi

È possibile scambiare i motivi utilizzando un metodo di trasferimento.

Per inviare un motivo

- 1 In modalità standby, selezionare Menu ► File manager ► Motivi e selezionare un motivo.
- 2 ► Altro ► Invia e selezionare un metodo di trasferimento.

Per ricevere e salvare un motivo

- 1 Utilizzare un metodo di trasferimento e aprire il messaggio ricevuto che contiene il motivo.
- 2 Seguire le istruzioni visualizzate.

Svago

Viva voce, lettore Walkman®, lettore video, registratore, giochi.

Viva voce portatile stereo

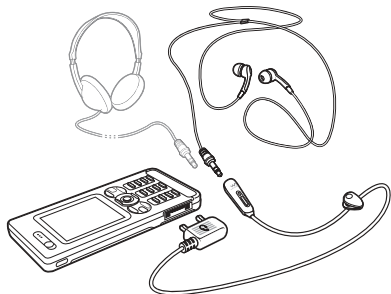







Per utilizzare il viva voce

Collegare il viva voce portatile stereo al telefono e utilizzarlo per effettuare chiamate, ascoltare musica o video. Se si riceve una chiamata durante la riproduzione di musica, questa viene interrotta per consentire di rispondere. La musica viene ripresa quando la chiamata viene terminata o rifiutata.

Lettore Walkman® e lettore video







Il telefono supporta i seguenti tipi di file: MP3, MP4, M4A, 3GP, AAC, AAC+, Enhanced AAC, AMR, MIDI, IMY, EMY, WAV (frequenza di campionamento massima 16 kHz) e Real®8. Il telefono supporta anche file stream 3GPP compatibili.

Per riprodurre video

- 1 In modalità standby, selezionare **Menu ► Giochi&altro ► Lettore video**. Viene aperto un browser del lettore.
- 2 È possibile cercare video ed evidenziare un titolo ► **Riproduci**. Sono disponibili le seguenti opzioni.
 - Premere  per interrompere la riproduzione. Premere di nuovo per riprenderla.
 - Premere  per passare al video successivo.
 - Premere  per tornare al video precedente.
 - Tenere premuto  o  per riavvolgere o avanzare rapidamente durante la riproduzione di video.
 - Premere **Riproduci** per selezionare un file evidenziato.
 - Durante la riproduzione di un video, ► **Altro** per visualizzare le opzioni.
 - Tenere premuto  per uscire.

Per riprodurre musica

- 1 In modalità standby, selezionare Menu ► WALKMAN. Viene aperto un browser del lettore Walkman®.
- 2 ► Altro ► Musica pers. per cercare in base all'artista, all'album, al brano o alla playlist oppure ► Riprod. per ascoltare tutti i brani in coda. Sono disponibili le seguenti opzioni.

- Premere  per interrompere la riproduzione. Premere di nuovo per riprenderla.
- Premere  per passare al brano successivo.
- Premere  per tornare al brano precedente.
- Tenere premuto  o  per riavvolgere o avanzare rapidamente durante la riproduzione di brano.
- Durante la riproduzione di un brano, ► Altro per visualizzare le opzioni.
- Tenere premuto  per uscire.

Trasferimento di musica

Il software per computer Disc2Phone e i driver USB sono inclusi nel CD fornito in dotazione con il telefono. Utilizzare Disc2Phone per trasferire la musica dai CD o dal computer nella memoria del telefono o in una memory card del telefono.

Operazioni preliminari

Di seguito, sono riportati i requisiti minimi del sistema operativo per l'utilizzo di Disc2Phone sul computer:

- Windows 2000 SP4 o
- XP Home o XP Professional SP1.

Per installare Disc2Phone

- 1 Accendere il computer e inserire il CD fornito con il telefono oppure visitare il sito www.sonyericsson.com/support per scaricare l'applicazione Disc2Phone. Il CD si avvia automaticamente e viene visualizzata la finestra di installazione.
- 2 Selezionare una lingua.
- 3 Fare clic su *Installa Disc2Phone* e seguire le istruzioni.

Per utilizzare Disc2Phone

- 1 Collegare il telefono a un computer con il cavo USB fornito con il telefono e selezionare **Trasferim. file**. Il telefono si spegne e si prepara al trasferimento dei file. Per ulteriori informazioni ► **82 Trasferimento di file tramite il cavo USB**.
- 2 **Computer:**
Start/Programmi/Disc2Phone.
Per informazioni dettagliate sul trasferimento di musica, consultare la Guida di Disc2Phone.

3 Fare clic su  nell'angolo superiore destro della finestra di Disc2Phone.

 *Non rimuovere il cavo USB dal telefono o dal computer durante il trasferimento dei file per evitare di danneggiare la memory card o la memoria del telefono. Non è possibile visualizzare i file trasferiti nel telefono fino a che non si rimuove il cavo USB dal telefono.*

È possibile ottenere informazioni sul CD (artista, brano e così via) tramite Disc2Phone se si è connessi a Internet e si estrae la musica da un CD.

 *Per una disconnessione sicura del cavo USB in modalità trasferimento file, fare clic con il pulsante destro del mouse sull'icona disco rimovibile in Esplora risorse e selezionare Rimuovi.*

Per ulteriori informazioni sullo spostamento dei file nel telefono visitare il sito www.sonyericsson.com/support.

Per trasferire file con il cavo USB fornito in dotazione

➡ **82 Trasferimento di file tramite il cavo USB.**

Ricerca di file

Per cercare file musicali:

- **Artisti** - per elencare i file musicali in base all'artista.
- **Album** - per elencare i file musicali in base all'album.
- **Brani** - per elencare tutti i file musicali (suonerie escluse) presenti nel telefono e su una memory card.
- **Playlist** - per creare o riprodurre proprie liste di file musicali.
- **Canali in linea** - per elencare i segnalibri per lo streaming di video o musica.

Playlist

Per organizzare i file multimediali memorizzati in File manager, è possibile creare delle playlist. È possibile aggiungere un file a più playlist.

Quando si elimina una playlist o un file dalla playlist, non viene eliminato dalla memoria il file audio o video effettivo, ma viene eliminato soltanto il riferimento allo stesso nella playlist. È comunque possibile aggiungere il file a un'altra playlist.

Per creare una playlist

- 1 In modalità standby, selezionare Menu ► WALKMAN ► Altro ► Musica pers. ► Playlist ► Nuova playlist ► Aggiungi. Immettere un nome ► OK.
- 2 Scegliere tra i file disponibili in File manager. È possibile aggiungere più file contemporaneamente e anche aggiungere cartelle. Tutti i file presenti nelle cartelle selezionate verranno aggiunti alla playlist.

Per aggiungere file a una playlist

- 1 In modalità standby, selezionare Menu ► WALKMAN ► Altro ► Musica pers. ► Playlist selezionare una playlist ► Apri ► Altro ► Agg. file multim.
- 2 Scegliere tra i file disponibili in File manager.

Per rimuovere file da una playlist

- 1 In modalità standby, selezionare Menu ► WALKMAN ► Altro ► Musica pers. ► Playlist selezionare una playlist ► Apri.
- 2 Selezionare il file e premere .

Per eliminare una playlist

In modalità standby, selezionare Menu ► WALKMAN ► Altro ► Musica pers. ► Playlist selezionare una playlist e premere .

Opzioni WALKMAN

► Altro per le opzioni:

► Musica pers. - per cercare file musicali.

► Impostazioni per le seguenti opzioni:

- **Mod. riproduz.** - per modificare l'ordine di riproduzione dei brani. Selezionare **Shuffle** per riprodurre la playlist in ordine casuale o **Loop** per riavviare la playlist dopo la riproduzione dell'ultimo brano.
- **Equalizzatore** - per modificare le impostazioni degli alti e dei bassi.
- **Ampliam. stereo** - per modificare il suono in uscita.
- **Effetti grafici** - per modificare gli effetti grafici di accompagnamento alla musica.
- **Motivi** - per modificare il colore dello sfondo.

► File per le seguenti opzioni:

- **Invia** - per inviare un file musicale o un video.
- **Informazioni** - per visualizzare informazioni sul file corrente.
- **Elimina** - per rimuovere un file. Nelle playlist create dall'utente viene rimosso soltanto il riferimento al file. Nella lista **Brani**, il file viene eliminato in modo permanente dalla memoria.

► **Salva playlist** - per creare proprie playlist.

► **Riduci a icona** - per ridurre a icona il lettore Walkman® e tornare in modalità standby con la musica ancora in riproduzione.

Musica e video online

È possibile riprodurre i video e ascoltare la musica tramite lo streaming dei dati da Internet al telefono. Se le impostazioni non sono state ancora immesse nel telefono, ► *73 Impostazioni*. Per ulteriori informazioni, rivolgersi al gestore di rete oppure visitare il sito www.sonyericsson.com/support.

Per selezionare un account di dati per lo streaming

In modalità standby, selezionare **Menu ► Impostazioni ► la scheda Connettività ► Impostaz. streaming** e selezionare l'account dati da utilizzare.

Per eseguire lo streaming di video e audio

- 1 In modalità standby, selezionare **Menu ► Internet ► Altro ► Vai a ► Inserire indir. o **Segnalibri**.**
- 2 Immettere o scegliere l'indirizzo o il segnalibro di una pagina Web e selezionare il collegamento da cui

eseguire lo streaming dei dati. Quando viene selezionato il collegamento, si apre automaticamente un lettore.

TrackID™

TrackID™ è un servizio di identificazione della musica gratuito. È possibile eseguire una ricerca automatica del titolo, del nome dell'artista e dell'album di una canzone riprodotta attraverso gli altoparlanti.

Per cercare informazioni su una canzone

In modalità standby, selezionare **Menu ► TrackID™** quando si ascolta una canzone.



Per informazioni sul costo, rivolgersi al provider dei servizi.

PlayNow™

Per ascoltare la musica e decidere se acquistarla e scaricarla sul telefono.



Questa funzione varia a seconda della rete o del gestore. Per informazioni sull'abbonamento e su PlayNow™, contattare il gestore di rete. In alcuni paesi, è possibile acquistare suonerie realizzate a partire da brani di alcuni artisti importanti a livello mondiale.

 Questo servizio non è disponibile in tutti i paesi.

Operazioni preliminari

Se le impostazioni necessarie non sono state ancora immesse nel telefono ► **73 Impostazioni**.

Per ascoltare musica tramite PlayNow™

In modalità standby, selezionare **Menu ► PlayNow™** e selezionare un brano musicale da un elenco.

Download da PlayNow™

Quando un file musicale viene selezionato per il download e il salvataggio, viene visualizzato il costo. Una volta accettato l'acquisto, il relativo costo viene addebitato sulla bolletta telefonica oppure sulla carta prepagata. Nel kit del telefono sono inclusi i termini e le condizioni.

Per scaricare un file musicale

- 1 Dopo aver ascoltato un file musicale in anteprima, è possibile accettare le condizioni ► **Sì** se si è d'accordo.
- 2 Viene inviato un SMS per confermare il pagamento, quindi il file viene reso disponibile per il download. Il file musicale viene salvato in **File manager ► Musica**.

Suonerie e melodie

È possibile scambiare ad esempio musica e suoni, utilizzando uno dei metodi di trasferimento disponibili.

 Non è possibile scambiarsi materiale protetto da copyright. Un file protetto è contrassegnato da un simbolo.

Per selezionare una suoneria

In modalità standby, selezionare **Menu ► Impostazioni ► la scheda Suoni e avvisi ► Suoneria**.

Per attivare o disattivare la suoneria

Tenere premuto **(#-☎)** dalla modalità standby. Vengono attivati/disattivati tutti i segnali ad eccezione della sveglia.

Per impostare il volume della suoneria

- 1 In modalità standby, selezionare **Menu ► Impostazioni ► la scheda Suoni e avvisi ► Volume suoneria** e premere **(▲)** o **(▼)** per diminuire o aumentare il volume.
- 2 ► **Salva**.

Per impostare l'avviso a vibrazione

In modalità standby, selezionare **Menu ► Impostazioni ► la scheda Suoni e avvisi ► Avviso vibrazione** e selezionare un'opzione.

Opzioni per suoni e avvisi

Dalla scheda Impostazioni

► **Suoni e avvisi**, è anche possibile impostare le seguenti opzioni:

- **Avviso messaggio** - per scegliere come essere avvisati di un messaggio in arrivo.
- **Suono tasti** - per scegliere quale suono associare alla pressione dei tasti.

MusicDJ™

È possibile comporre e modificare le melodie da utilizzare come suonerie. Una melodia è composta da quattro tipi di tracce (brani) - Percussioni, Bassi, Accordi e Accenti. Un brano contiene un certo numero di blocchi musicali. Il blocco è costituito da suoni predisposti con caratteristiche diverse. I blocchi sono raggruppati in **Intro**, **Strofa**, **Ritornello** e **Assolo**. Una melodia viene composta aggiungendo blocchi musicali ai brani.

Per comporre una melodia

- 1 In modalità standby, selezionare **Menu** ► **Giochi&altro** ► **MusicDJ™**.
- 2 Inserire, copiare o incollare (► **Inserisci**, **Copia** o **Incolla**) blocchi. Utilizzare ◀, ▶, ↶ o ↷ per spostarsi

tra i blocchi. Premere **C** per eliminare un blocco. ► **Altro** per visualizzare altre opzioni.

Per modificare una melodia MusicDJ™

In modalità standby, selezionare **Menu** ► **File manager** ► **Musica** e selezionare la melodia ► **Altro** ► **Modifica**.

Scambio di melodie MusicDJ™

Inviare e ricevere melodie utilizzando uno dei metodi di trasferimento disponibili. Non è possibile scambiarsi materiale protetto da copyright.

Per inviare una melodia

- 1 In modalità standby, selezionare **Menu** ► **File manager** ► **Musica** e selezionare una melodia.
- 2 ► **Altro** ► **Invia** e selezionare un metodo di trasferimento.

Per ricevere una melodia tramite un metodo di trasferimento

Selezionare un metodo di trasferimento e seguire le istruzioni visualizzate.

VideoDJ™

Comporre e modificare i video utilizzando video, immagini e testo. È possibile troncare parti di un video per accorciarlo.

Per creare un video

- 1 In modalità standby, selezionare Menu ► Giochi&altro ► VideoDJ™.
- 2 ► Aggiungi ► Video, Immagine, Testo o Fotocamera ► Seleziona.
- 3 Per aggiungere altri elementi, premere  ► Aggiungi.

Per modificare un video selezionato

► Modifica per le opzioni:

- Tronca - per accorciare il video.
- Aggiungi testo - per aggiungere testo al video.
- Elimina - per rimuovere il video.
- Sposta - per spostare il video in un'altra posizione.
- Copia - per copiare il video.

Per modificare un'immagine selezionata

► Modifica per le opzioni:

- Durata - per selezionare il tempo di visualizzazione dell'immagine.
- Elimina - per rimuovere l'immagine.
- Sposta - per spostare l'immagine in un'altra posizione.
- Copia - per copiare l'immagine.

Per modificare un testo selezionato

► Modifica per le opzioni:

- Modifica testo - per modificare il testo.
- Colori - e selezionare. Sfondo per impostare lo sfondo o Colore del testo per impostare il colore del font.
- Durata - per selezionare il tempo di visualizzazione del testo.
- Elimina - per rimuovere il testo.
- Sposta - per spostare il testo in un'altra posizione.
- Copia - per copiare il testo.

Opzioni VideoDJ™

► Altro per le opzioni:

- Riproduci - per riprodurre il video.
- Invia - per inviare il video.
- Colonna sonora - per aggiungere una colonna sonora al video.
- Transizioni - per impostare gli effetti di transizione tra i video, le immagini e il testo.
- Salva - per salvare il video.
- Inserisci - per inserire un nuovo video, una nuova immagine o un nuovo testo.
- Nuovo video - per creare un nuovo video.

Per modificare i video in File manager

- 1 In modalità standby, selezionare **Menu**
▶ **File manager** ▶ **Video** e selezionare un file.
- 2 ▶ **Altro** ▶ **VideoDJ™** ▶ **Modifica**.

Invio di video

È possibile inviare un video utilizzando uno dei metodi di trasferimento disponibili. I video brevi possono essere inviati tramite MMS. Se un video è troppo lungo, è possibile utilizzare la funzione di troncatura per accorciarlo.

Per troncatura un video

- 1 Selezionare un video dallo storyboard
▶ **Modifica** ▶ **Tronca**.
- 2 ▶ **Imposta** per impostare il punto iniziale e ▶ **Inizio**.
- 3 ▶ **Imposta** per impostare il punto finale e ▶ **Fine**.
- 4 Ripetere i passi 2 e 3 oppure
▶ **Eseguito**.

Registratore

Il registratore consente di registrare, ad esempio, un memo vocale o le chiamate. Anche i suoni registrati possono essere impostati come suonerie. La registrazione di una conversazione telefonica viene interrotta se un partecipante termina la chiamata. La registrazione di tutti i suoni si interrompe automaticamente se si riceve una chiamata.



In alcuni paesi, per disposizione di legge, prima di avviare la registrazione è necessario informare l'interlocutore che la sua voce verrà registrata.

Per effettuare una registrazione

- 1 In modalità standby, selezionare **Menu**
▶ **Giochi&altro** ▶ **Registra suono**.
- 2 Attendere finché non si sente un segnale. Quando la registrazione inizia, **Registrazione**. Viene visualizzato il timer.
- 3 ▶ **Salva** per terminare, ▶ **Riproduci** per ascoltare o ▶ **Altro** per le opzioni: **Registra nuovo**, **Invia**, **Rinomina**, **Elimina**, **Suoni registrati**.

Per ascoltare la registrazione

In modalità standby, selezionare
Menu ► File manager ► Musica
e selezionare una registrazione
► Riproduci o ► Interr.

Giochi

Il telefono contiene diversi giochi.
È anche possibile scaricare altri giochi
e applicazioni direttamente nelle cartelle
del telefono. Per la maggior parte dei
giochi è disponibile il testo della guida.

Per avviare e terminare un gioco

- 1 In modalità standby, selezionare Menu
► Giochi&altro ► Giochi, selezionare
un gioco ► Seleziona.
- 2 Tenere premuto  per terminare
il gioco.

Applicazioni

È possibile scaricare ed eseguire le
applicazioni Java™, ad esempio, per
utilizzare un servizio. Le informazioni
possono essere visualizzate o impostate
a diversi livelli di autorizzazione.

Per visualizzare le informazioni relative alle applicazioni Java

- 1 In modalità standby, selezionare
Menu ► File manager ► Applicazioni
o ► Giochi.
- 2 Selezionare un'applicazione o un
gioco ► Altro ► Informazioni.

Per impostare le autorizzazioni per le applicazioni Java

- 1 In modalità standby, selezionare
Menu ► File manager ► Applicazioni
o ► Giochi.
- 2 Selezionare un'applicazione o un
gioco ► Altro ► Autorizzazioni
e impostare le opzioni.

Dimensioni dello schermo di un'applicazione Java

Alcune applicazioni Java sono
progettate per specifiche dimensioni
dello schermo. Per ulteriori informazioni,
rivolgersi al fornitore dell'applicazione.

Per impostare le dimensioni dello schermo per un'applicazione Java

- 1 In modalità standby, selezionare
Menu ► File manager ► Applicazioni
o ► Giochi.
- 2 Selezionare un'applicazione o un gioco
► Altro ► Schermo e selezionare
un'opzione.

Connettività

Impostazioni, utilizzo di Internet, sincronizzazione, dispositivo Bluetooth™, Servizio aggiornamenti.

Impostazioni

Le impostazioni potrebbero essere già state selezionate al momento dell'acquisto del telefono. In caso contrario, assicurarsi di disporre di un abbonamento telefonico che supporti la trasmissione dati GPRS.

È possibile scaricare le impostazioni nel telefono per la navigazione in Internet, i messaggi e-mail e gli MMS. Questa operazione può essere effettuata tramite l'impostazione guidata nel telefono o da un computer sul sito www.sonyericsson.com/support.

Per scaricare le impostazioni tramite il telefono

In modalità standby, selezionare Menu ► Impostazioni ► la scheda Generali ► Impostazione guidata ► Download di impost. e seguire le istruzioni visualizzate.

Per scaricare le impostazioni tramite un computer

- 1 Accedere al sito www.sonyericsson.com/support.
- 2 Selezionare una regione e un paese.

- 3 Scegliere la scheda *Impostazione del telefono* e selezionare un modello di telefono.
- 4 Selezionare le impostazioni da scaricare nel telefono.

Utilizzo di Internet

È possibile utilizzare Internet per accedere a servizi in linea, ad esempio per conoscere le notizie più recenti, eseguire operazioni di banca, effettuare ricerche e navigare sul Web.

Per avviare la navigazione

In modalità standby, selezionare Menu ► Internet e selezionare un servizio quale ► Altro ► Vai a ► Cerca su Internet o Inserire indir. a qualunque pagina Web.

Per visualizzare le opzioni

In modalità standby, selezionare Menu ► Internet ► Altro.

Per interrompere la navigazione

► Altro ► Esci dal browser.



Per ulteriori informazioni, rivolgersi al gestore di rete oppure visitare il sito www.sonyericsson.com/support.

Opzioni disponibili durante la navigazione

► **Altro** per visualizzare le opzioni.

Il menu contiene le seguenti opzioni possono variare a seconda della pagina Web che si sta visitando:

► **Feed RSS** - per selezionare i feed disponibili per la pagina Web.

► **Vai a** per le seguenti opzioni:

- **Sony Ericsson** - per accedere alla homepage predefinita impostata per il profilo corrente.
- **Segnalibri** - per creare, utilizzare o modificare i segnalibri delle pagine Web.
- **Inserire indir.** - per immettere l'indirizzo di una pagina Web.
- **Cerca su Internet** - per utilizzare Google per la ricerca.
- **Cronologia** - per elencare le pagine Web visitate in precedenza.
- **Pagine salvate** - per elencare le pagine Web salvate in precedenza.

► **Strumenti** per le seguenti opzioni:

- **Agg. segnalibro** - per aggiungere un nuovo segnalibro.
- **Salva immagine** - per salvare un'immagine.
- **Salva pagina** - per salvare la pagina Web corrente.

- **Aggiorna pagina** - per aggiornare la pagina Web corrente.
- **Invia collegam.** - per inviare un collegamento alla pagina Web corrente.
- **Effettua chiam.** - per effettuare una chiamata durante la navigazione in Internet. ► **Altro** ► **Termina** per terminare la chiamata e continuare la navigazione.

► **Visualizza** per le seguenti opzioni:

- **Schermo intero** - per passare dalla modalità normale alla modalità schermo intero. Le opzioni Schermo intero/Schermo normale sono disponibili soltanto con la modalità verticale.
- **Orizzontale** - per selezionare la modalità orizzontale o verticale.
- **Solo testo** - per selezionare tutto il contenuto o solo il testo.
- **Zoom** - per ingrandire o ridurre una pagina Web.
- **Zoom su normale** - per impostare lo zoom sul valore predefinito.

► **Opzioni** ► la scheda **Esplorazione** per le seguenti opzioni:

- **Smart-Fit** - per adattare un sito Web allo schermo.
- **Mostra immagini** - per attivare o disattivare un'immagine.

- **Mostra animazioni** - per attivare o disattivare un'immagine.
- **Dimensioni testo** - scegliere tra testo Medio e Grande.
- **Riproduci suoni** - per attivare o disattivare un'immagine.
- **Consenti cookie** - per attivare o disattivare un'immagine.
- **Modal. tastier. num.** - selezionare: **Scelte rapide** per i tasti del browser o **Chiavi di accesso** per una navigazione più veloce sui siti Web, se disponibile.

► **Opzioni** ► la scheda **Altro** per le seguenti opzioni:

- **Cancella cookie**
- **Cancella cache**
- **Cancella password**
- **Stato** - per mostrare informazioni sulla connessione.

► **Esci dal browser** per disconnettersi.

Utilizzo dei segnalibri

È possibile utilizzare, creare e modificare segnalibri come collegamenti rapidi alle pagine Web preferite del browser.

Per gestire i segnalibri

- 1 In modalità standby, selezionare **Menu** ► **Internet** ► **Altro** ► **Vai a** ► **Segnalibri** e selezionare un segnalibro ► **Altro**.
- 2 Selezionare un'opzione, come l'invio di un segnalibro come SMS.





Scelte rapide per Internet

Durante l'uso di Internet, è possibile utilizzare i tasti di scelta rapida per accedere alle opzioni dei menu.

Per utilizzare i tasti di scelta rapida o le chiavi di accesso per Internet

- 1 Durante la navigazione, tenere premuto **# → ?** per selezionare **Scelte rapide** o **Chiavi di accesso**.
- 2 Se si seleziona **Scelte rapide**, è possibile premere un tasto associato a una funzione come descritto di seguito.

| Tasto | Scelta rapida |
|-------|-------------------|
| 1∞ | Segnalibri |
| 2 | Inserire indir. |
| 3 | Cerca su Internet |
| 4 | Cronologia |
| 5 | Aggiorna pagina |
| 6 | Avanti |
| 7 | Pagina su |

| | |
|--|--|
|  | Non utilizzato |
|  | Pagina giù - una alla volta |
|  | Schermo intero o Orizzontale o Schermo norm. |
|  | Zoom |
|  | Scelte rapide o Chiavi di accesso |

Download

È possibile scaricare i file, ad esempio le immagini, i temi, i giochi e le suonerie, dalle pagine Web.

Per scaricare da una pagina Web

Durante la navigazione, selezionare un file da scaricare e seguire le istruzioni visualizzate.

Profili Internet

È possibile selezionare un altro profilo Internet se si dispone di più profili.

Per selezionare un profilo Internet per il browser Internet

In modalità standby, selezionare Menu ► Impostazioni ► la scheda Connettività ► Impostazioni Internet ► Profili Internet e selezionare un profilo.

Profilo Internet per applicazioni Java™

Alcune applicazioni Java richiedono la connessione a Internet per poter ricevere informazioni, ad esempio giochi che scaricano nuovi livelli da un server di giochi.

Operazioni preliminari

Se le impostazioni non sono state ancora immesse nel telefono

► 73 Impostazioni.

Per selezionare un profilo per Java

In modalità standby, selezionare Menu ► Impostazioni ► la scheda Connettività ► Impostazioni Internet ► Impostazioni per Java e selezionare un profilo Internet.

Informazioni salvate

Durante la navigazione, è possibile salvare le informazioni:

- Cookie - migliorano l'efficienza dell'accesso alla pagina Web.
- Password - migliorano l'efficienza dell'accesso al server.



Si consiglia di cancellare tutte le informazioni riservate dai servizi Internet precedentemente visitati per evitare che tali informazioni vengano utilizzate in modo non appropriato in caso di smarrimento o furto del telefono.

Per consentire i cookie

In modalità standby, selezionare
Menu ► Internet ► Altro ► Opzioni
► la scheda Esplorazione ► Consenti
cookie ► Attivato.

Per cancellare i cookie, la cache o le password

In modalità standby, selezionare
Menu ► Internet ► Altro ► Opzioni
► la scheda Altro e selezionare
un'opzione ► Sì.

Sicurezza e certificati Internet

Il telefono supporta la navigazione protetta. Per utilizzare alcuni servizi Internet, ad esempio i servizi per le operazioni finanziarie, il telefono deve disporre di certificati. I certificati potrebbero essere già disponibili nel telefono al momento dell'acquisto oppure è possibile scaricarli.

Per controllare i certificati nel telefono

In modalità standby, selezionare Menu
► Impostazioni ► la scheda Generali
► Protezione ► Certificati.

Lettore RSS

Durante la navigazione, è possibile ricevere del contenuto aggiornato di frequente, come i titoli delle notizie, in forma di feed tramite un sito Web.

È quindi possibile spostarsi a una pagina Web per aggiungere nuovi feed, se disponibili. Le opzioni RSS (Really Simple Syndication) vengono impostate tramite il lettore RSS e visualizzate nel browser Internet.

Per aggiungere nuovi feed per una pagina Web

Durante la navigazione ► Altro
► Feed RSS.

Per creare un nuovo feed

- 1 In modalità standby, selezionare
Menu ► Messaggi ► Lettore RSS
► Altro ► Nuovo feed.
- 2 Immettere l'indirizzo.

Per impostare e utilizzare le opzioni del lettore RSS

In modalità standby, selezionare
Menu ► Messaggi ► Lettore RSS
► Altro e selezionare un'opzione.

Sincronizzazione

È possibile sincronizzare i contatti, gli appuntamenti, le attività e le note del telefono tramite la tecnologia wireless Bluetooth, i servizi Internet o il cavo USB forniti con il telefono.

Sincronizzazione con un computer

Installare il software di sincronizzazione del computer disponibile in Sony Ericsson PC Suite sul CD fornito con il telefono. Il software include la Guida per l'utente. Per scaricare il software, è anche possibile visitare il sito www.sonyericsson.com/support.

Sincronizzazione remota tramite Internet

È possibile eseguire la sincronizzazione in linea tramite un servizio Internet.

Operazioni preliminari

- Se le impostazioni non sono state ancora immesse nel telefono
➡ *73 Impostazioni.*
- Registrare un account per la sincronizzazione in linea.
- Immettere le impostazioni per la sincronizzazione remota.

Per immettere le impostazioni per la sincronizzazione remota

- 1 In modalità standby, selezionare Menu ▶ Organizer ▶ Sincronizzazione ▶ Sì per creare un nuovo account per la prima volta oppure ▶ Nuovo account ▶ Aggiungi per creare un altro nuovo account.
- 2 Immettere il nome del nuovo account
▶ Continua.

3 Immettere le seguenti informazioni:

- **Indirizzo server** - URL del server.
 - **Nome utente** - nome utente dell'account.
 - **Password** - password dell'account.
 - **Connessione** - selezionare un profilo Internet.
 - **Applicazioni** - selezionare le applicazioni da sincronizzare.
 - **Impostazioni appl.** - selezionare un'applicazione e immettere un nome di database e, se richiesto, il nome utente e la password.
 - **Intervallo sincr.** - impostare la frequenza di sincronizzazione.
 - **Inizializz. remota** - scegliere se accettare sempre, non accettare mai oppure visualizzare sempre una richiesta quando viene avviata la sincronizzazione da un servizio.
 - **Protezione remota** - inserire l'ID e la password del server.
- 4 ▶ Salva per salvare il nuovo account.

Per avviare la sincronizzazione remota

In modalità standby, selezionare Menu ▶ Organizer ▶ Sincronizzazione e selezionare un account ▶ Avvia.

Tecnologia wireless Bluetooth™

La funzione Bluetooth effettua la connessione wireless con eventuali altri dispositivi Bluetooth. È possibile effettuare le operazioni descritte di seguito.

- Collegarsi a dispositivi viva voce.
- Collegarsi a cuffie stereo.
- Collegare diversi dispositivi contemporaneamente.
- Collegarsi a computer e accedere a Internet.
- Sincronizzare le informazioni con un computer.
- Utilizzare le applicazioni del computer con la funzione di telecomando.
- Utilizzare gli accessori per la visualizzazione dei supporti.
- Scambiare gli elementi ed eseguire giochi a cui possono partecipare più utenti.

Operazioni preliminari

- Attivare la funzione Bluetooth per comunicare con altri dispositivi.
- Aggiungere dispositivi Bluetooth al telefono con cui comunicare.



Controllare se le normative o le disposizioni locali limitano l'utilizzo della tecnologia wireless Bluetooth. Se la tecnologia wireless Bluetooth non è autorizzata, assicurarsi che la funzione Bluetooth sia disattivata. La massima potenza di uscita radio consentita per la tecnologia Bluetooth viene regolata automaticamente in base alle eventuali restrizioni. Ciò significa che la zona di copertura può variare.

Per attivare la funzione Bluetooth

In modalità standby, selezionare **Menu ► Impostazioni ► la scheda Connettività ► Bluetooth ► Attiva.**

Aggiunta di dispositivi al telefono

Immettere un codice di accesso per configurare un collegamento sicuro tra il telefono e il dispositivo. Immettere lo stesso codice di accesso sul dispositivo, quando richiesto. Un dispositivo senza interfaccia utente, come un viva voce, avrà un codice di accesso predefinito. Per ulteriori informazioni, vedere la Guida per l'utente del dispositivo.



Assicurarsi che il dispositivo che si desidera aggiungere abbia la funzione Bluetooth attivata e sia visibile.

Per aggiungere un dispositivo al telefono

- 1 In modalità standby, selezionare Menu ► Impostazioni ► la scheda Connettività ► Bluetooth ► Dispositivi personali ► Nuovo dispositivo per cercare i dispositivi disponibili. Assicurarsi che l'altro dispositivo sia visibile.
- 2 Selezionare un dispositivo dalla lista.
- 3 Immettere un codice di accesso, se richiesto.

Per consentire la connessione o modificare la lista dei dispositivi

- 1 In modalità standby, selezionare Menu ► Impostazioni ► la scheda Connettività ► Bluetooth ► Dispositivi personali e selezionare un dispositivo dalla lista.
- 2 ► Altro per visualizzare una lista di opzioni.

Per aggiungere un viva voce Bluetooth

- 1 In modalità standby, selezionare Menu ► Impostazioni ► la scheda Connettività ► Bluetooth ► Viva voce.
- 2 ► Sì se si aggiunge un viva voce Bluetooth per la prima volta oppure ► Viva voce personale ► Nuovo viva voce ► Aggiungi se si aggiunge un altro viva voce Bluetooth. Assicurarsi

che il viva voce sia nella modalità corretta. Per ulteriori informazioni, vedere la Guida per l'utente del dispositivo.

Risparmio energetico

Attivare la funzione di risparmio energetico per ottimizzare il telefono per l'uso con un singolo dispositivo Bluetooth. Disattivare la funzione per collegare il telefono a diversi dispositivi contemporaneamente.

Per risparmiare energia

In modalità standby, selezionare Menu ► Impostazioni ► la scheda Connettività ► Bluetooth ► Risparmio energia ► Attivato.

Nome telefono

Immettere un nome per il telefono che deve essere mostrato sugli altri dispositivi quando viene rilevato.

Per immettere un nome per il telefono

In modalità standby, selezionare Menu ► Impostazioni ► la scheda Connettività ► Bluetooth ► Nome telefono.

Visibilità

Scegliere se rendere visibile o meno il telefono agli altri dispositivi Bluetooth. Se si sceglie di non rendere visibile il telefono, soltanto i dispositivi in ► **Impostazioni** ► la scheda **Connettività** ► **Bluetooth** ► **Dispositivi personali** sono in grado di rilevare il telefono tramite la tecnologia wireless Bluetooth.

Per mostrare o nascondere il telefono

In modalità standby, selezionare **Menu** ► **Impostazioni** ► la scheda **Connettività** ► **Bluetooth** ► **Visibilità** ► **Mostra telefono** o **Nascondi telef.**

Scambio di elementi

È possibile inviare o ricevere elementi utilizzando la tecnologia wireless Bluetooth come metodo di trasferimento. Scegliere un dispositivo dalla lista dei dispositivi trovati.

Per inviare un elemento

- 1 Selezionare un elemento, ad esempio ► **Rubrica** e selezionare un contatto.
- 2 ► **Altro** ► **Invia contatto** ► **Via Bluetooth**.
- 3 Selezionare il dispositivo a cui inviare l'elemento ► **Seleziona**.

Per ricevere un elemento

- 1 In modalità standby, selezionare **Menu** ► **Impostazioni** ► la scheda **Connettività** ► **Bluetooth** ► **Attiva**.
- 2 ► **Visibilità** ► **Mostra telefono**.
- 3 Una volta ricevuto l'elemento, seguire le istruzioni che vengono visualizzate.

Trasferimento del suono

È possibile trasferire il suono delle chiamate quando si utilizza un viva voce Bluetooth.

È anche possibile trasferire il suono per le chiamate utilizzando la tastiera o il pulsante del viva voce come indicato di seguito.

- Premere il pulsante del viva voce per il suono nel viva voce.
- Premere un pulsante o un tasto del telefono (se impostato su **Telefono**) per il suono nel telefono.
- Premere un pulsante (se impostato su **Viva voce**) per il suono nel viva voce.

Per trasferire il suono quando si utilizza un viva voce Bluetooth

Durante una chiamata, ► **Altro** ► **Trasferisci suono** e selezionare un dispositivo.

Per trasferire il suono quando si risponde a una chiamata con il viva voce

- 1 In modalità standby, selezionare Menu ► Impostazioni ► la scheda Connettività ► Bluetooth ► Viva voce ► Chiamata in arrivo.
- 2 Telefono per dirigere al telefono o ► Viva voce per dirigere al viva voce.

Telecomando

È possibile utilizzare il telefono come telecomando per controllare le applicazioni del computer, quali un lettore multimediale oppure le presentazioni di Microsoft® PowerPoint® o dispositivi che supportano il profilo HID Bluetooth.

Per selezionare il telecomando

- 1 ➡ 80 Per aggiungere un dispositivo al telefono.
- 2 In modalità standby, selezionare Menu ► Giochi&altro ► Telecomando.
- 3 Selezionare un'applicazione da utilizzare e il computer o dispositivo a cui connettersi.

Trasferimento di file

Se il computer supporta la tecnologia wireless Bluetooth, è possibile installare Sony Ericsson PC suite per sincronizzare, trasferire file, utilizzare

il telefono come modem e altro ancora tramite la comunicazione Bluetooth. Installare Sony Ericsson PC suite dal CD fornito con il telefono o scaricarlo dal sito www.sonyericsson.com/support.

Trasferimento di file tramite il cavo USB

Collegare il telefono a un computer, tramite il cavo USB, per trasferire file e sincronizzare. Selezionare **Trasferim. file** o **Mod. Telefono** a seconda dell'operazione che si desidera eseguire. Per trasferire file utilizzare **Trasferim. file** e per sincronizzare utilizzare **Mod. Telefono**.



I driver USB vengono installati automaticamente con il software PC suite.

Per iniziare utilizzando PC suite

- 1 **Computer:** installare Sony Ericsson PC suite dal CD fornito con il telefono o scaricarlo dal sito www.sonyericsson.com/support.
- 2 **Computer:** avviare PC suite da *Start/Programmi/Sony Ericsson/PC suite*.
- 3 Collegare il cavo USB sia al telefono che al computer.
- 4 **Telefono:** selezionare **Mod. Telefono** o **Trasferim. file**.

- 5 Computer:** attendere l'installazione dei driver richiesti.
- 6 Computer:** si riceverà una notifica quando PC suite rileva il telefono. Le applicazioni che possono essere utilizzate con il telefono connesso sono disponibili in Sony Ericsson PC suite. Le applicazioni che richiedono l'installazione sono disponibili nel CD fornito insieme al telefono o possono essere scaricate dall'indirizzo www.sonyericsson.com/support.

Trasferimento di file

Trasferimento di file, musica o immagini in modalità **Trasferim. file**. Tra le applicazioni supportate nella modalità di trasferimento file sono incluse: Disc2Phone, Adobe™ Photoshop™ Album Starter Edition e il lettore QuickTime™.

 *Utilizzare unicamente il cavo USB fornito con il telefono e collegarlo direttamente al computer. Non rimuovere il cavo USB dal telefono o dal computer durante il trasferimento dei file per evitare di danneggiare la memory card. Non è possibile visualizzare i file trasferiti nel telefono fino a che non si rimuove il cavo USB dal telefono.*

Per utilizzare il metodo di trasferimento file

- 1 Collegare il cavo USB sia al telefono che al computer.

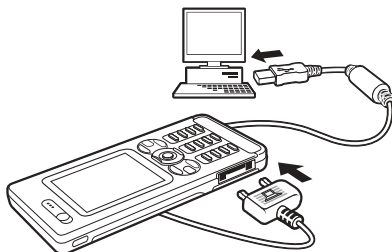

- 2 **Telefono:** selezionare **Trasferim. file**; il telefono si spegne.
- 3 Attendere fino a quando la memoria del telefono e la memory card, se inserita, appaiono come dischi esterni in Esplora risorse.

Per disconnettere il cavo USB in modo sicuro

- 1 Quando si utilizza il metodo di trasferimento file, fare clic con il pulsante destro del mouse sull'icona dell'unità disco rimovibile in Esplora risorse e scegliere **Rimuovi**.
- 2 Rimuovere il cavo USB dal telefono.

Modalità Telefono

È possibile sincronizzare i contatti e l'agenda, trasferire file e utilizzare il telefono come modem con il computer. Tra le applicazioni supportate nella modalità Telefono sono incluse: Sincronizzazione, File manager, Creazione guidata rete mobile, Editor di immagini e MMS Home Studio.

 Per poter utilizzare questa funzione, il computer deve disporre di uno dei seguenti sistemi operativi: Windows 2000 con SP3/SP4, Windows XP (Professional e Home) con SP1/SP2.

Servizio aggiornamenti

Mantenere sempre il telefono aggiornato con il software più recente per migliorarne le prestazioni. Le informazioni personali o del telefono, ad esempio i messaggi o le impostazioni, non verranno perse durante un aggiornamento.

Sono disponibili due metodi per aggiornare il telefono:

- via etere tramite il telefono;
- tramite il cavo USB fornito e un computer collegato a Internet.



Per utilizzare il Servizio aggiornamenti è necessario l'accesso ai dati di tipo GPRS. Il gestore di rete deve fornire un tipo di abbonamento con accesso ai dati e con le informazioni sui costi.

Operazioni preliminari

Se le impostazioni necessarie non sono state ancora immesse nel telefono ► 73 Impostazioni.

Per utilizzare il Servizio aggiornamenti via etere

- 1 In modalità standby, selezionare Menu ► Impostazioni ► la scheda Generali ► Servizio aggiornam.
- 2 ► Cerca aggiornam. per ricercare il software disponibile più recente. Avviare il processo di aggiornamento seguendo le istruzioni sull'installazione oppure ► Versione software per visualizzare il software correntemente installato nel telefono oppure ► Promemoria per specificare quando eseguire la ricerca del nuovo software.

Per utilizzare il Servizio aggiornamenti tramite un computer

- 1 Visitare il sito www.sonyericsson.com/support.
- 2 Selezionare una regione e un paese.
- 3 Immettere il nome del prodotto.
- 4 Selezionare Servizio aggiornamenti Sony Ericsson e seguire le istruzioni visualizzate.

Funzioni aggiuntive

Sveglia, agenda, attività, profili, data e ora, carta SIM e così via.

Sveglie

È possibile impostare una sveglia per un'ora specifica o in modo che si attivi per determinati giorni. È possibile impostare un suono come sveglia.

Per utilizzare la sveglia

- 1 In modalità standby, selezionare **Menu** ► **Organizer** ► **Sveglia** e selezionare una sveglia da impostare ► **Modifica**.
- 2 **Ora:** ► **Modifica** e impostare un'ora ► **OK**. Selezionare altre opzioni, se necessario:
 - **Ricorrente:** ► **Modifica** e impostare uno o più giorni ► **Seleziona** ► **Conferma**.
 - **Suoneria sveglia** ► **Modifica** e selezionare il suono.
 - Premere  per modificare testo, immagini e la modalità silenziosa per le sveglie.
- 3 ► **Salva**.

Per disattivare una sveglia quando suona

Premere un tasto. Se non si desidera che la sveglia venga ripetuta ► **Disattiva**.

Per annullare la sveglia

In modalità standby, selezionare **Menu** ► **Organizer** ► **Sveglia** e selezionare una sveglia, ► **Disattiva**.

Agenda

È possibile utilizzare l'agenda per tenere traccia di appuntamenti importanti. L'agenda può essere sincronizzata con un'altra agenda, su un computer o sul Web, ► **77 Sincronizzazione**.

Appuntamenti

È possibile aggiungere nuovi appuntamenti oppure utilizzare gli appuntamenti esistenti come modelli.

Per aggiungere un nuovo appuntamento

- 1 In modalità standby, selezionare **Menu** ► **Organizer** ► **Agenda** e selezionare una data ► **Seleziona** ► **Nuovo appunt.** ► **Aggiungi**.
- 2 Selezionare tra le seguenti opzioni e confermare ogni voce, se necessario:
 - Scheda **Generali** - oggetto, ora iniziale, durata, promemoria, data iniziale.
 - Scheda **Dettagli** - luogo, descrizione, tutto il giorno, ricorrenza.
- 3 ► **Salva**.

Per visualizzare un appuntamento

- 1 In modalità standby, selezionare Menu ► Organizer ► Agenda e selezionare un giorno (i giorni con appuntamento sono indicati in grassetto).
- 2 Selezionare un appuntamento ► Visualiz.

Per visualizzare il contenuto dell'agenda

- Organizer ► Agenda ► Altro
► Visualizza settim.

Per impostare la suoneria dei promemoria

- 1 In modalità standby, selezionare Menu ► Organizer ► Agenda ► Altro ► Avanzate ► Promemoria.
- 2 ► **Sempre** se si desidera che il promemoria suoni anche quando il telefono è spento o in modalità silenziosa. Un'opzione promemoria impostata nell'agenda incide su un'opzione promemoria impostata nelle attività.

Navigazione dell'agenda

Utilizzare il tasto di navigazione per spostarsi tra i giorni o le settimane. Nella visualizzazione mensile o settimanale, è inoltre possibile utilizzare la tastiera nel modo descritto di seguito.

| | |
|----------|----------------------------------|
| 0 | <i>Data odierna</i> |
| 1 | <i>Indietro di una settimana</i> |
| 2 | <i>Settimana successiva</i> |
| 3 | <i>Indietro di un mese</i> |
| 4 | <i>Mese successivo</i> |
| 5 | <i>Indietro di un anno</i> |
| 6 | <i>Anno successivo</i> |

Impostazioni dell'agenda

In modalità standby, selezionare Menu ► Organizer ► Agenda ► Altro per selezionare un'opzione:

- **Visualizza settim.** - per visualizzare gli appuntamenti della settimana.
- **Nuovo appunt.** - per aggiungere un nuovo appuntamento.
- **Modifica data** - per accedere a un'altra data nell'agenda.
- **Avanzate** - per trovare un appuntamento, impostare i promemoria o selezionare un giorno di inizio della settimana.
- **Elimina** - per eliminare tutti gli appuntamenti o solo quelli vecchi.
- **Guida** - per ulteriori informazioni.

Scambio di appuntamenti

È possibile scambiare gli appuntamenti utilizzando un metodo di trasferimento. È anche possibile sincronizzare gli appuntamenti con un computer

► **77 Sincronizzazione.**

Per inviare un appuntamento

Effettuare una scelta nella lista degli appuntamenti di un determinato giorno

► Altro ► Invia e selezionare un metodo di trasferimento.

Attività

È possibile aggiungere nuove attività oppure utilizzare le attività esistenti come modelli. È anche possibile impostare i promemoria per le attività.

Per aggiungere una nuova attività

- 1 In modalità standby, selezionare **Menu**
► Organizer ► Attività ► Nuova attività
► Aggiungi.
- 2 ► Attività oppure Telefonata.
- 3 Immettere i dati e confermare ciascuna voce.

Per visualizzare un'attività

In modalità standby, selezionare **Menu**
► Organizer ► Attività e selezionare un'attività ► Visualiz.

Per impostare la suoneria dei promemoria

- 1 In modalità standby, selezionare **Menu**
► Organizer ► Attività e selezionare un'attività ► Altro ► Promemoria.
- 2 ► Sempre se si desidera che il promemoria suoni anche quando il telefono è spento o in modalità

silenziosa. Un'opzione promemoria impostata nelle attività incide su un'opzione promemoria impostata nell'agenda.

Scambio di attività

È possibile scambiare le attività utilizzando un metodo di trasferimento.

È anche possibile sincronizzare le attività con un computer

► 77 *Sincronizzazione.*

Per inviare un'attività

Effettuare una scelta nella lista delle attività di un determinato giorno ► Altro ► Invia e selezionare un metodo di trasferimento.

Note

È possibile creare note e salvarle in una lista. È anche possibile visualizzare una nota in modalità standby.

Per aggiungere una nota

In modalità standby, selezionare **Menu**
► Organizer ► Note ► Nuova nota
► Aggiungi e immettere la nota
► Salva.

Per modificare le note

- 1 In modalità standby, selezionare **Menu**
▶ **Organizer** ▶ **Note** viene visualizzata una lista.
- 2 Selezionare una nota ▶ **Altro** e selezionare una opzione.

Scambio di note

È possibile scambiare note utilizzando uno dei metodi di trasferimento disponibili. È anche possibile sincronizzare le note con un computer, ► 77 *Sincronizzazione*.

Per inviare note

Selezionare una nota ▶ **Altro**
▶ **Invia** e selezionare un metodo di trasferimento.

Timer

Il telefono dispone di un timer. Quando la suoneria inizia a squillare, premere un tasto qualsiasi per disattivarla oppure selezionare **Riavvia**.

Per impostare il timer

In modalità standby, selezionare **Menu**
▶ **Organizer** ▶ **Timer** e impostare le ore, i minuti e i secondi per il conto alla rovescia.

Cronometro

Il telefono è dotato di un cronometro in grado di registrare diversi intervalli. Il cronometro continua a segnare il tempo anche quando si risponde a una chiamata in arrivo.

Per utilizzare il cronometro





- 1 In modalità standby, selezionare **Menu**
▶ **Organizer** ▶ **Cronometro** ▶ **Avvia**.
- 2 ▶ **Interr.** o ▶ **Intervallo** per un nuovo periodo di intervallo.
- 3 Per ripristinare il cronometro ▶ **Interr.**
▶ **Reimp.**

Calcolatrice

La calcolatrice consente di aggiungere, sottrarre, dividere e moltiplicare.

Per utilizzare la calcolatrice

In modalità standby, selezionare **Menu**
▶ **Organizer** ▶ **Calcolatrice**.

- Premere  o  per selezionare \div x - + . % =.
- Premere  per eliminare la cifra.
- Premere  per immettere un separatore decimale.

Memo codici

È possibile conservare i codici di sicurezza, ad esempio i codici delle carte di credito, in **Memo codici**. Impostare un codice di accesso per aprire il **Memo codici**.

Parola di controllo e sicurezza

Per assicurarsi che il codice di accesso immesso sia corretto, è necessario immettere una parola di controllo.

Quando si immette il codice di accesso per aprire il **Memo codici**, la parola di controllo appare per breve tempo. Se il codice di accesso è corretto, vengono visualizzati i codici corretti. Se invece il codice di accesso non è corretto, sia la parola di controllo che i codici visualizzati non saranno quelli corretti.

Per aprire il memo codici per la prima volta

- 1 In modalità standby, selezionare **Menu ▶ Organizer ▶ Memo codici**. Viene visualizzato un messaggio con le istruzioni ▶ **Continua**.
- 2 Immettere un codice di accesso di quattro cifre ▶ **Continua**.
- 3 Confermare il nuovo codice di accesso immettendolo nuovamente.

- 4 Immettere una parola di controllo (massimo 15 caratteri) ▶ **Conferma**. La parola di controllo può essere composta da lettere e da numeri.

Per aggiungere un nuovo codice

- 1 In modalità standby, selezionare **Menu ▶ Organizer ▶ Memo codici** e immettere il codice di accesso ▶ **Nuovo codice ▶ Aggiungi**.
- 2 Immettere un nome associato al codice ▶ **Continua**.
- 3 Immettere il codice ▶ **Conferma**.

Per modificare il codice di accesso

- 1 In modalità standby, selezionare **Menu ▶ Organizer ▶ Memo codici** e immettere il codice di accesso ▶ **Altro ▶ Mod.cod.accesso**.
- 2 Immettere il nuovo codice di accesso ▶ **Continua**.
- 3 Immettere nuovamente il nuovo codice di accesso ▶ **Continua**.
- 4 Selezionare una parola di controllo ▶ **Conferma**.

Se ci si dimentica il codice di accesso

Se ci si dimentica il codice di accesso, è necessario ripristinare il memo codici.

Per ripristinare il memo codici

- 1 In modalità standby, selezionare Menu ► Organizer ► Memo codici e immettere un codice di accesso per accedere al memo codici. La parola di controllo e i codici visualizzati non sono corretti.
- 2 ► Altro ► Reimposta.
- 3 Viene visualizzato Reimpostare memo codici? ► Sì. Il memo codici viene ripristinato e tutte le voci cancellate. La volta successiva che si immette il memo codici, è necessario ripartire da ► 89 Per aprire il memo codici per la prima volta.

Profili

Il telefono è dotato di una serie di profili predefiniti. Il volume della suoneria e altre opzioni vengono regolati automaticamente per adattarsi a un determinato ambiente o accessorio. È possibile ripristinare tutte le impostazioni iniziali dei profili esistenti al momento dell'acquisto del telefono.

Per selezionare un profilo

In modalità standby, selezionare Menu ► Impostazioni ► la scheda Generali ► Profili e selezionare un profilo.

Per visualizzare e modificare un profilo

In modalità standby, selezionare Menu ► Impostazioni ► la scheda Generali ► Profili ► Altro ► Visual. e modif.



Non è possibile rinominare il profilo Normale.

Per ripristinare i profili

In modalità standby, selezionare Menu ► Impostazioni ► la scheda Generali ► Profili ► Altro ► Ripristina profili.

Ora e data

L'ora viene sempre visualizzata quando il telefono si trova in modalità standby.

- Per impostare l'ora, in modalità standby selezionare Menu ► Impostazioni ► la scheda Generali ► Ora e data ► Ora. Immettere l'ora ► Salva.
- Per impostare il formato dell'ora ► Formato e selezionare un'opzione.
- Per impostare la data e il relativo formato, in modalità standby selezionare Menu ► Impostazioni ► la scheda Generali ► Ora e data ► Data.

Blocco della carta SIM

Il blocco della carta SIM protegge solo l'abbonamento dall'utilizzo non autorizzato, non il telefono. Se la carta SIM viene sostituita, il telefono continuerà a funzionare con la nuova SIM.

Al momento dell'acquisto, molte carte SIM sono bloccate. Se il blocco della carta è attivato, è necessario immettere il PIN ogni volta che si accende il telefono.

Se il PIN non viene immesso correttamente per tre volte di seguito, la carta SIM si blocca. Viene visualizzato il messaggio **PIN bloccato**. Per sbloccarla, è necessario immettere il codice PUK (Personal Unblocking Key). Il PIN e il PUK vengono forniti dal gestore di rete. È possibile modificare il PIN e selezionare un nuovo numero compreso tra quattro e otto cifre.



*Se quando si modifica il PIN viene visualizzato il messaggio **Codici non corrispondenti**, il nuovo PIN non è stato immesso correttamente.*

*Se viene visualizzato il messaggio **PIN errato**, seguito da **Vecchio PIN: il vecchio PIN non è stato immesso correttamente**.*

Per sbloccare la carta SIM

- 1 Se viene visualizzato **PIN bloccato** immettere il PUK ► OK.
- 2 Immettere un nuovo PIN costituito da un numero compreso tra quattro e otto cifre ► OK.
- 3 Confermare il nuovo PIN immettendolo nuovamente ► OK.

Per modificare il PIN

- 1 In modalità standby, selezionare **Menu** ► **Impostazioni** ► la scheda **Generali** ► **Protezione** ► **Blocchi** ► **Protezione SIM** ► **Cambia PIN**.
- 2 Immettere il PIN ► OK.
- 3 Immettere un nuovo PIN costituito da un numero compreso tra quattro e otto cifre ► OK.
- 4 Confermare il nuovo PIN immettendolo nuovamente ► OK.

Per attivare o disattivare il blocco della carta SIM

- 1 In modalità standby, selezionare **Menu** ► **Impostazioni** ► la scheda **Generali** ► **Protezione** ► **Blocchi** ► **Protezione SIM** ► **Protezione** e selezionare **Attivato** o **Disattivato**.
- 2 Immettere il PIN ► OK.

Blocco del telefono

È possibile proteggere il telefono da un utilizzo non autorizzato in caso di furto e di sostituzione della carta SIM.

È possibile modificare il codice blocco (0000) specificandone uno personalizzato costituito da un numero compreso tra 4 e 8 cifre.

Blocco del telefono automatico

Se il blocco del telefono è impostato su **Automatico**, non è necessario immettere il codice blocco fino all'inserimento di un'altra carta SIM.



È importante ricordare il nuovo codice. Se lo si dimentica, fare pervenire il telefono al rivenditore locale Sony Ericsson.

Per impostare il blocco del telefono

- 1 In modalità standby, selezionare **Menu** ► **Impostazioni** ► la scheda **Generali** ► **Protezione** ► **Blocchi** ► **Protezione telefono** ► **Protezione** e selezionare un'alternativa.
- 2 Immettere il codice blocco del telefono ► **OK**.

Per sbloccare il telefono

Se è attivato il blocco del telefono, immettere il codice ► **OK**.

Per modificare il codice blocco del telefono

In modalità standby, selezionare **Menu** ► **Impostazioni** ► la scheda **Generali** ► **Protezione** ► **Blocchi** ► **Protezione telefono** ► **Cambia codice**.

Blocco tastiera

È possibile bloccare la tastiera per evitare la composizione accidentale di un numero.



Anche quando la tastiera è bloccata, è comunque possibile effettuare chiamate al numero di emergenza internazionale 112.

Blocco tastiera automatico

È possibile utilizzare il blocco automatico della tastiera in modalità standby per bloccare la tastiera immediatamente dopo la pressione dell'ultimo tasto.

Per impostare il blocco automatico della tastiera

In modalità standby, selezionare **Menu** ► **Impostazioni** ► la scheda **Generali** ► **Protezione** ► **Blocco auto. tastiera**.

Per bloccare la tastiera manualmente

In modalità standby, premere  **112** ► **Bloc tasti**.

Per sbloccare la tastiera

In modalità standby, premere 

► Sblocca.

Schermata iniziale



Selezionare una schermata iniziale da visualizzare all'accensione del telefono in ► *60 Utilizzo di immagini.*

Per selezionare una schermata iniziale

In modalità standby, selezionare **Menu**

► **Impostazioni** ► la scheda **Display**

► **Schermata iniziale** e selezionare un'opzione.

Luminosità

È possibile regolare la luminosità dello schermo.

Per impostare la luminosità

In modalità standby, selezionare

Menu ► **Impostazioni** ► la scheda

Display ► **Luminosità.**

Risoluzione dei problemi

Il telefono non funziona nel modo desiderato.

In questo capitolo vengono illustrati alcuni possibili problemi che si potrebbero verificare utilizzando il telefono. Per alcuni problemi è necessario contattare il gestore di rete, tuttavia molti di essi possono essere facilmente corretti dall'utente.

Tuttavia, se è necessario portare il telefono in riparazione, va notato che è possibile perdere le informazioni e i contenuti salvati nel telefono. Si consiglia di effettuare una copia di tali informazioni prima di portare il telefono in riparazione.

Per ulteriori informazioni, visitare il sito www.sonyericsson.com/support.

Problemi con la capacità di memoria o scarse prestazioni del telefono

Possibile causa: la memoria del telefono è piena o il suo contenuto non è organizzato correttamente.

Soluzione: riavviare il telefono ogni giorno per liberare memoria e incrementare la capacità del telefono.

È possibile eseguire un **Ripristino totale**. Alcune delle impostazioni e dei dati personali immessi verranno persi durante questa operazione
➡ **96 Ripristino totale.**

Durante la ricarica del telefono non viene visualizzata l'icona della batteria

Possibile causa: la batteria è vuota o non è stata utilizzata per un lungo periodo di tempo.

Soluzione: durante il caricamento, potrebbero essere necessari fino a 30 minuti prima che venga visualizzata sullo schermo l'icona della batteria.

Dietro il tasto C compare una luce rossa

Possibile causa: il telefono è in carica.

Soluzione: questa luce indica che il telefono è in carica.

Alcune opzioni di menu appaiono in grigio

Possibile causa: un servizio non è attivato o l'abbonamento non supporta tale funzione.

Soluzione: contattare il gestore di rete.

Possibile causa: non essendo possibile inviare motivi, immagini e suoni protetti da copyright, il menu **Invia** a volte non è disponibile.

La lingua dei menu è incomprensibile

Possibile causa: nel telefono è stata impostata una lingua errata.

Soluzione: impostare la lingua corretta
➡ **18 Lingua del telefono.**

Impossibile accendere il telefono

Possibile causa: la batteria è scarica.

Soluzione: ricaricare la batteria
➡ **6 Per caricare la batteria.**

Soluzione: accendere il telefono con il caricabatterie collegato. Se il telefono si accende, riaccenderlo dopo aver scollegato il caricabatterie.

Impossibile ricaricare il telefono o la capacità della batteria è bassa

Possibile causa: il caricabatterie non è collegato correttamente al telefono.

Soluzione: assicurarsi che il connettore del caricabatterie scatti correttamente in posizione quando viene collegato
➡ **6 Per caricare la batteria.**

Possibile causa: la batteria non è collegata correttamente.

Soluzione: rimuovere la batteria e pulire i connettori. È possibile utilizzare uno dei seguenti accessori leggermente impregnati d'alcol: una spazzola morbida, un panno o un cotton fioc. Assicurarsi che la batteria sia completamente asciutta prima di riporla nel suo alloggiamento. Verificare che i connettori della batteria nel telefono non siano danneggiati.

Possibile causa: la batteria è deteriorata e deve essere sostituita.

Soluzione: provare a utilizzare un'altra batteria e un altro caricabatterie dello stesso modello di telefono oppure verificare con il rivenditore che la batteria e il caricabatterie funzionino correttamente.

Il telefono si spegne automaticamente

Possibile causa: è stato premuto accidentalmente il pulsante .

Soluzione: attivare il blocco automatico della tastiera o bloccarla manualmente ➤ **92 Blocco tastiera.**

Possibile causa: la batteria non è collegata correttamente.

Soluzione: assicurarsi che la batteria sia correttamente inserita ➤ **6 Per inserire la carta SIM e la batteria.**

Impossibile utilizzare i messaggi SMS sul telefono

Possibile causa: le impostazioni non sono state immesse o non sono corrette.

Soluzione: per conoscere le impostazioni corrette del centro servizi SMS, contattare il gestore di rete ➤ **41 SMS.**

Impossibile utilizzare i messaggi MMS sul telefono

Possibile causa: l'abbonamento sottoscritto non include questa funzione.

Soluzione: contattare il gestore di rete.

Possibile causa: le impostazioni non sono state immesse o non sono corrette.

Soluzione: ➤ **8 Guida nel telefono** oppure andare al sito www.sonyericsson.com/support, scegliere l'area e il paese, *Impostazione del telefono* e seguire le istruzioni.

Selezionare l'impostazione MMS da scaricare nel telefono.

Impossibile utilizzare Internet

Possibile causa: l'abbonamento sottoscritto non include questa funzione.

Soluzione: contattare il gestore di rete.

Possibile causa: le impostazioni Internet non sono state immesse o non sono corrette.

Soluzione: ➡ **8 Guida nel telefono o**

- 1 Accedere al sito www.sonyericsson.com/support.
- 2 Selezionare una regione e un paese.
- 3 Scegliere la scheda *Impostazione del telefono* e selezionare un modello di telefono.
- 4 Selezionare l'impostazione WAP da scaricare nel telefono.

Il telefono non può essere rilevato da altri utenti tramite la tecnologia wireless Bluetooth

Possibile causa: la funzione Bluetooth non è attivata.

Soluzione: verificare che la funzione Bluetooth sia attivata e che il telefono sia impostato sulla visibilità ➡ **81 Per ricevere un elemento.**

Impossibile sincronizzare o trasferire i dati tra il telefono e il computer quando si utilizza il cavo USB in dotazione con il telefono

Possibile causa: il cavo non è stato correttamente installato e rilevato nel computer. Il software fornito con il telefono non è stato correttamente installato nel computer.

Soluzione: visitare il sito www.sonyericsson.com/support, selezionare il modello di telefono in uso, quindi scegliere *Informazioni sui prodotti - Operazioni preliminari*. Nella sezione relativa alla *sincronizzazione del telefono con un computer* sono contenute istruzioni sull'installazione e una guida per la risoluzione dei problemi.

Ripristino totale

Le modifiche che sono state apportate alle impostazioni e il contenuto aggiunto o modificato verranno eliminati.

Se si seleziona **Ripristi. impostazioni**, le modifiche apportate alle impostazioni verranno eliminate.

Se si seleziona **Ripristina tutto**, oltre alle modifiche delle impostazioni, vengono eliminati anche tutti i contatti, i messaggi, i dati personali e i contenuti scaricati, ricevuti o modificati.

Per ripristinare il telefono

- 1 In modalità standby, selezionare Menu
▶ Impostazioni ▶ la scheda Generali
▶ Ripristino totale.
- 2 ▶ Ripristi. impostazioni o ▶ Ripristina tutto.
- 3 Quando vengono visualizzate le istruzioni ▶ Continua.



Se si seleziona **Ripristina tutto**, anche il contenuto come melodie e immagini scaricate, ricevute o modificate viene eliminato.

Messaggi di errore

Inserire SIM

Possibile causa: nel telefono non è presente alcuna SIM oppure la carta non è stata inserita in modo corretto.

Soluzione: inserire una carta SIM
➡ 6 Per inserire la carta SIM e la batteria.

Possibile causa: è necessario pulire i connettori della carta SIM.

Soluzione: rimuovere la carta SIM e pulirla. Verificare inoltre che la scheda non sia danneggiata rendendo quindi impossibile il suo collegamento ai connettori del telefono. In tal caso, contattare il gestore di rete per richiedere una nuova carta SIM.

Inserire SIM corretta

Possibile causa: il telefono è stato impostato per funzionare solo con un determinato tipo di carte SIM.

Soluzione: accertarsi che la carta in uso nel telefono sia quella corretta.

PIN errato/PIN2 errato

Possibile causa: il PIN o il PIN2 non è stato immesso correttamente.

Soluzione: immettere il PIN o PIN2 corretto ▶ Sì ➡ 91 Blocco della carta SIM.

PIN bloccato/PIN2 bloccato

Possibile causa: il PIN o il PIN2 è stato immesso in modo non corretto per tre volte di seguito.

Soluzione: per sbloccarlo ➡ 91 Blocco della carta SIM.

Codici non corrispondenti

Possibile causa: i due codici immessi non corrispondono.

Soluzione: quando si desidera cambiare un codice di sicurezza, ad esempio il PIN, è necessario confermare quello nuovo digitando esattamente lo stesso codice una seconda volta. ➡ 91 Blocco della carta SIM.

Rete non disponib.

Possibile causa: il telefono si trova in modalità volo.

Soluzione: riavviare il telefono in modalità normale ➡ **9 Menu Modalità volo.**

Possibile causa: il telefono non riceve alcun segnale radio o il segnale ricevuto è troppo debole.

Soluzione: contattare il gestore di rete e accertarsi di trovarsi entro il raggio di copertura della rete. In caso affermativo, cercare una rete.

Possibile causa: la carta SIM non funziona correttamente.

Soluzione: inserire la carta SIM in un altro telefono. Se continua a venire visualizzato questo messaggio o uno simile, contattare il gestore di rete.

Possibile causa: il telefono non funziona correttamente.

Soluzione: inserire la carta SIM in un altro telefono. Se nell'altro telefono la carta funziona, la causa del problema dipende dal telefono. Contattare il centro assistenza di Sony Ericsson più vicino.

Solo emergenza

Possibile causa: ci si trova nella zona coperta da una rete, ma non si è autorizzati a utilizzarla. Tuttavia, in caso di emergenza, alcuni gestori di rete consentono di chiamare il numero internazionale di emergenza 112.

Soluzione: per ottenere un segnale sufficientemente forte è necessario spostarsi. Contattare il gestore di rete e verificare che l'abbonamento sia corretto ➡ **25 Chiamate di emergenza.**

Blocco telefono

Possibile causa: il telefono è bloccato.

Soluzione: per sbloccare il telefono ➡ **92 Blocco del telefono.**

Codice blocco:

Possibile causa: è richiesto il codice blocco del telefono.

Soluzione: immettere un codice blocco del telefono. Il telefono viene fornito con il codice blocco predefinito 0000 ➡ **92 Blocco del telefono.**

PUK bloccato. Contattare il gestore.

Possibile causa: il codice di sblocco personale (PUK) non è stato immesso correttamente per 10 volte di seguito.

Soluzione: contattare il gestore di rete.

In carica. Batteria sconosciuta

Possibile causa: la batteria utilizzata non è una batteria approvata da Sony Ericsson.

Soluzione: ➡ 103 Batteria.

Informazioni importanti

Sito Web Sony Ericsson Consumer, assistenza e supporto, sicurezza e corretto uso, contratto di licenza con l'utente finale, garanzia, declaration of conformity.

Sito Web Sony Ericsson Consumer

All'indirizzo

www.sonyericsson.com/support

è presente una sezione di supporto tecnico dove è facile trovare assistenza e reperire suggerimenti. Sono disponibili i più recenti aggiornamenti software per computer e consigli su come utilizzare il prodotto in modo più efficiente.

Assistenza e supporto

A partire da questo momento, l'utente avrà accesso a una gamma di esclusivi vantaggi per l'assistenza quali:

- Siti Web globali e locali che forniscono assistenza.
- Una rete globale di Call Center.
- Un'ampia rete di centri di assistenza partner Sony Ericsson.
- Un periodo di garanzia. Per ulteriori informazioni sulle condizioni di garanzia consultare questo manuale dell'utente.

Sul sito www.sonyericsson.com, nella sezione del supporto della lingua scelta, sono disponibili gli strumenti di supporto e le informazioni più recenti, come aggiornamenti software, Knowledge base, Impostazione del telefono e assistenza aggiuntiva quando necessario.

Per servizi e funzioni specifici del gestore, contattare il gestore di rete per ulteriori informazioni.

È anche possibile contattare i nostri Call Center. Utilizzare il numero di telefono del Call Center più vicino nell'elenco sottostante. Se il paese/la regione di residenza non sono inclusi nell'elenco, contattare il rivenditore locale. (I numeri di telefono sottostanti erano esatti al momento della stampa. Sul sito www.sonyericsson.com sono sempre disponibili gli aggiornamenti più recenti).

| Paese | Numero di telefono |
|-----------------|---|
| Australia | 1-300 650 050 |
| Argentina | 800-333-7427 |
| Austria | 0810 200245 |
| Belgio | 02-7451611 |
| Brasile | 4001-0444 |
| Canada | 1-866-766-9374 |
| Africa centrale | +27 112589023 |
| Cile | 123-0020-0656 |
| Cina | 4008100000 |
| Colombia | 18009122135 |
| Croazia | 062 000 000 |
| Repubblica Ceca | 844 550 055 |
| Danimarca | 33 31 28 28 |
| Finlandia | 09-299 2000 |
| Francia | 0 825 383 383 |
| Germania | 0180 534 2020 |
| Grecia | 801-11-810-810 210-89 91 919 (da telefono cellulare) |
| Hong Kong | 8203 8863 |
| Ungheria | +36 1 880 47 47 |
| India | 1800 11 1800 (numero verde) 39011111 (dal telefono cellulare) |
| Indonesia | 021-2701388 |
| Irlanda | 1850 545 888 |
| Italia | 06 48895206 |

Nell'improbabile eventualità che sia necessaria assistenza al prodotto, contattare il rivenditore presso il quale è stato acquistato oppure uno dei nostri centri di assistenza partner. Conservare la prova di acquisto, che sarà necessaria in caso di richiesta di assistenza in garanzia.

In caso di chiamata a uno dei nostri Call Center, l'addebito sarà effettuato in base alle tariffe nazionali, comprese le imposte locali, a meno che si tratti di un numero verde.

Indirizzo email

questions.AU@support.sonyericsson.com
questions.AR@support.sonyericsson.com
questions.AT@support.sonyericsson.com
questions.BE@support.sonyericsson.com
questions.BR@support.sonyericsson.com
questions.CA@support.sonyericsson.com
questions.CF@support.sonyericsson.com
questions.CL@support.sonyericsson.com
questions.CN@support.sonyericsson.com
questions.CO@support.sonyericsson.com
questions.HR@support.sonyericsson.com
questions.CZ@support.sonyericsson.com
questions.DK@support.sonyericsson.com
questions.FI@support.sonyericsson.com
questions.FR@support.sonyericsson.com
questions.DE@support.sonyericsson.com
questions.GR@support.sonyericsson.com
questions.HK@support.sonyericsson.com
questions.HU@support.sonyericsson.com
questions.IN@support.sonyericsson.com
39011111
questions.ID@support.sonyericsson.com
questions.IE@support.sonyericsson.com
questions.IT@support.sonyericsson.com

| | | |
|---------------------|---|---------------------------------------|
| Lituania | 8 700 55030 | questions.LT@support.sonyericsson.com |
| Malesia | 1-800-889900 | questions.MY@support.sonyericsson.com |
| Messico | Por teléfono: Llámanos al siguiente número: 01 800 000 4722 (numero verde internazionale) Ver todos los números mundiales | questions.MX@support.sonyericsson.com |
| Paesi Bassi | 0900 899 8318 | questions.NL@support.sonyericsson.com |
| Nuova Zelanda | 0800-100150 | questions.NZ@support.sonyericsson.com |
| Norvegia | 815 00 840 | questions.NO@support.sonyericsson.com |
| Filippine | +63 (02) 7891860 | questions.PH@support.sonyericsson.com |
| Polonia | 0 (prefisso) 22 6916200 | questions.PL@support.sonyericsson.com |
| Portogallo | 808 204 466 | questions.PT@support.sonyericsson.com |
| Romania | (+4021) 401 0401 | questions.RO@support.sonyericsson.com |
| Russia | 8(495) 787 0986 | questions.RU@support.sonyericsson.com |
| Singapore | 67440733 | questions.SG@support.sonyericsson.com |
| Slovacchia | 02-5443 6443 | questions.SK@support.sonyericsson.com |
| Sud Africa | 0861 632222 | questions.ZA@support.sonyericsson.com |
| Spagna | 902 180 576 | questions.ES@support.sonyericsson.com |
| Svezia | 013-24 45 00 | questions.SE@support.sonyericsson.com |
| Svizzera | 0848 824 040 | questions.CH@support.sonyericsson.com |
| Taiwan | 02-25625511 | questions.TW@support.sonyericsson.com |
| Tailandia | 02-2483030 | questions.TH@support.sonyericsson.com |
| Turchia | 0212 47 37 777 | questions.TR@support.sonyericsson.com |
| Ucraina | (+380) 44 590 1515 | questions.UA@support.sonyericsson.com |
| Emirati Arabi Uniti | 43 919880 | questions.AE@support.sonyericsson.com |
| Regno Unito | 08705 23 7237 | questions.GB@support.sonyericsson.com |
| Stati Uniti | 1-866-766-9374 | questions.US@support.sonyericsson.com |
| Venezuela | 0-800-100-2250 | questions.VE@support.sonyericsson.com |

Avvertenze per la sicurezza e un uso corretto

Leggere queste informazioni prima di utilizzare il telefono portatile.

Le presenti istruzioni sono destinate alla sicurezza, si consiglia pertanto di seguirne le linee guida. Se si verifica una delle condizioni descritte di seguito o in caso di dubbi riguardo la funzione corretta, accertarsi di aver fatto controllare il prodotto da un centro di assistenza certificato prima di caricarlo o utilizzarlo. In caso contrario potrebbe verificarsi un cattivo funzionamento del prodotto o persino un rischio per la salute.



Raccomandazioni per l'utilizzo sicuro del prodotto (telefono portatile, batteria, caricabatteria e altri accessori)

- Il prodotto va sempre maneggiato con cura e conservato in un ambiente pulito e privo di polvere.
- **Attenzione!** La batteria potrebbe esplodere se gettata nel fuoco.
- Non esporre il prodotto a umidità o immergerlo in liquidi.
- Non esporre il prodotto a temperature eccessivamente calde o fredde. Non esporre la batteria a temperature superiori a +60°C.
- Non esporre il prodotto a fiamme vive oppure a sigari o sigarette accese.
- Non lasciare cadere, lanciare o cercare di piegare il prodotto.
- Non dipingere il prodotto.
- Non tentare di smontare o modificare il prodotto. Le riparazioni vanno effettuate esclusivamente presso i centri autorizzati Sony Ericsson.



- Non usare il prodotto in prossimità di apparecchiature medicali senza richiedere l'autorizzazione del medico curante o di personale medico autorizzato.
- Non utilizzare il prodotto sugli aerei o in prossimità di questi o in zone in cui appositi avvisi richiedono di spegnere i ricetrasmittitori.
- Non utilizzare il prodotto in zone a rischio di esplosioni.
- Non posizionare il prodotto o apparecchiature wireless nell'area sopra l'airbag dell'automobile.



BAMBINI

TENERE AL DI FUORI DELLA PORTATA DEI BAMBINI. NON CONSENTIRE AI BAMBINI DI GIOCARE CON IL TELEFONO PORTATILE O CON I RELATIVI ACCESSORI. POTREBBERO FERIRE LORO STESSI O ALTRE PERSONE O POTREBBERO ACCIDENTALMENTE DANNEGGIARE IL TELEFONO PORTATILE O GLI ACCESSORI. IL TELEFONO O GLI ACCESSORI POSSONO CONTENERE COMPONENTI DI DIMENSIONI RIDOTTE CHE POTREBBERO STACCARSI, COMPORLANDO IL RISCHIO DI SOFFOCAMENTO.

Alimentazione elettrica (caricabatteria)

Collegare il trasformatore CA solo ai tipi di pogo indicati sul prodotto. Assicurarsi che il cavo sia posizionato in modo che non venga danneggiato o sottoposto a tensioni. Per ridurre il rischio di scosse elettriche staccare l'unità dalla presa di corrente prima di qualsiasi operazione di pulizia. Il trasformatore CA non va utilizzato all'aperto o in aree umide. Non modificare il cavo o la spina. Se la spina non è adatta alla presa, rivolgersi a un elettricista specializzato per installare la presa adeguata.

Utilizzare solo caricabatterie originali Sony Ericsson appositamente progettati per l'utilizzo con questo telefono portatile. Caricabatterie non originali potrebbero non garantire gli stessi standard di sicurezza e di prestazioni.

Batteria

Si consiglia di caricare completamente la batteria prima di iniziare a utilizzare il telefono portatile per la prima volta. Le batterie nuove o rimaste inutilizzate per lungo tempo possono mostrare una capacità ridotta le prime volte che vengono utilizzate. Caricare la batteria solo a temperature comprese tra +5°C e +45°C.

Utilizzare solo batterie originali Sony Ericsson appositamente progettate per l'utilizzo con questo telefono portatile. L'utilizzo di altre batterie o caricabatterie potrebbe risultare pericoloso.

Il tempo di conversazione e di standby dipende dalle diverse condizioni quali la potenza del segnale, la temperatura operativa, i modelli delle applicazioni di utilizzo, le funzionalità selezionate e dalle trasmissioni vocali o dati durante l'utilizzo del telefono.

Prima di estrarre la batteria, spegnere il telefono portatile. Non introdurre la batteria in bocca. Gli elettroliti della batteria possono risultare tossici per ingestione. Evitare che i contatti metallici della batteria tocchino altri oggetti in metallo. Ciò potrebbe causare cortocircuiti e danneggiare la batteria. Utilizzare la batteria solo per lo scopo previsto.

Dispositivi medicali personali

I telefoni cellulari possono influire sul funzionamento dei pacemaker e su altri dispositivi medicali ad impianto. Evitare quindi di appoggiare il telefono portatile in corrispondenza del pacemaker. Non riporlo, ad esempio, nel taschino interno della giacca. Si consiglia di appoggiare il telefono cellulare all'orecchio della parte opposta del corpo rispetto al pacemaker. Una distanza di 15 cm

è sufficiente a limitare il rischio di interferenza tra il telefono portatile e il pacemaker. Se si ritiene che vi siano delle interferenze, spegnere immediatamente il telefono portatile. Per ulteriori informazioni contattare il cardiologo di fiducia. Per informazioni su altri dispositivi medicali, contattare il medico e il produttore del dispositivo.

Alla guida

Verificare se le normative e le disposizioni locali limitano l'utilizzo dei telefoni cellulari durante la guida o richiedono l'utilizzo di soluzioni viva voce. Con il prodotto, si consiglia di utilizzare unicamente le soluzioni viva voce Sony Ericsson.

A causa delle possibili interferenze con le strumentazioni elettroniche, alcune case automobilistiche non consentono l'installazione dei telefoni cellulari sulla vettura se non è installato un kit viva voce con antenna esterna.

Prestare sempre attenzione alla guida e, quando le condizioni lo consigliano, portarsi in un'area di sosta prima di effettuare o ricevere una chiamata.

Chiamate di emergenza

I telefoni cellulari funzionano tramite segnali radio e pertanto non è possibile garantire la connessione in tutte le situazioni. Per questo motivo non è mai consigliabile fare affidamento esclusivamente su un telefono cellulare per comunicazioni importanti, ad esempio per emergenze mediche.

Le chiamate di emergenza non sono possibili in alcune zone, in alcune reti cellulari o se sono attivi particolari servizi di rete e/o funzioni del telefono portatile. Per informazioni al riguardo, rivolgersi al provider dei servizi locale.

Antenna

Il telefono è dotato di un'antenna incorporata. L'utilizzo di dispositivi con antenna non commercializzati da Sony Ericsson appositamente per questo modello potrebbero danneggiare il telefono, ridurne le prestazioni e produrre livelli SAR superiori ai limiti stabiliti (vedere di seguito).

Uso corretto

Tenere il telefono portatile in modo corretto. Non coprire la parte superiore del telefono quando è in funzione. Ciò penalizza la qualità della conversazione e richiede al telefono cellulare un aumento della potenza per funzionare, con conseguente riduzione del tempo utile di conversazione e di standby.

Esposizione a radiofrequenze (RF) e SAR

Il telefono portatile è un ricetrasmittitore radio a bassa potenza. Quando è acceso, trasmette bassi livelli di energia a radiofrequenza (onde radio o campi di radiofrequenza).

I governi hanno adottato a livello mondiale estese linee guida di sicurezza internazionali, sviluppate da organizzazioni scientifiche come la ICNIRP (International Commission on Non-Ionizing Radiation Protection) e lo IEEE (Institute of Electrical and Electronics Engineers Inc.), attraverso valutazioni periodiche approfondite di studi scientifici. Tali linee guida definiscono i livelli consentiti di esposizione alle onde radio per la popolazione. Questi livelli includono un consistente margine di sicurezza per garantire la sicurezza di tutti, indipendentemente dall'età e dallo stato di salute, e per tenere conto di qualsiasi variazione delle misurazioni.

Il SAR (Specific Absorption Rate) è l'unità di misura dell'energia a radiofrequenza assorbita dal corpo utilizzando un telefono portatile. Il valore SAR è il livello di potenza massima certificato in laboratorio, ma i reali valori SAR di un telefono cellulare in

funzione sono al di sotto del SAR. Il telefono portatile, infatti, è progettato per utilizzare la potenza minima necessaria a collegarsi alla rete.

Le variazioni del SAR in relazione alle linee guida sull'esposizione alla radiofrequenza non influiscono sul grado di sicurezza. Nonostante i livelli del SAR varino in base al modello di telefono portatile, tutti i modelli Sony Ericsson sono progettati secondo le linee guida sull'esposizione alla radiofrequenza.

I telefoni venduti negli Stati Uniti, devono essere sottoposti a test e ottenere il certificato FCC (Federal Communications Commission) che dichiara che il dispositivo non supera i limiti stabiliti per l'esposizione sicura. I test vengono eseguiti collocando il dispositivo in determinate posizioni, ad esempio vicino all'orecchio oppure indossati, come previsto dalle norme FCC per ciascun modello. Per l'utilizzo a contatto con il corpo, il telefono è stato sottoposto a test e soddisfa i limiti di esposizione a radiofrequenza indicati dalle norme FCC se utilizzato a una distanza minima di 15 mm dal corpo, se non sono presenti parti metalliche nelle vicinanze del telefono o se utilizzato con accessori da indossare appositamente progettati per questo telefono. L'utilizzo di altri accessori non assicura la conformità con le norme FCC sull'esposizione a radiofrequenza.

La documentazione fornita con il presente telefono portatile include un opuscolo separato relativo alle informazioni SAR per questo modello di telefono portatile. Per ulteriori informazioni sull'esposizione alla radiofrequenza e sul SAR, si consiglia di visitare il sito all'indirizzo: www.sonyericsson.com/health.

Soluzioni accessibili/esigenze speciali

Per i telefoni venduti negli Stati Uniti è consentito l'uso del terminale TTY con il telefono portatile Sony Ericsson, con gli accessori necessari. Per informazioni sulle soluzioni accessibili per persone con esigenze speciali, rivolgersi al centro

Sony Ericsson Special Needs Center al numero 877-878-1996 (TTY) o 877-207-2056 (chiamate vocali) oppure visitare il sito www.sonyericsson-snc.com.

Smaltimento di apparecchiature elettriche ed elettroniche obsolete

Questo simbolo indica che tutte le apparecchiature elettriche ed elettroniche incluse non devono essere smaltite come un rifiuto domestico. Deve essere invece portato presso l'apposito centro di raccolta per il riciclo di apparecchiature elettriche ed elettroniche. Il corretto smaltimento del prodotto evita potenziali conseguenze nocive sull'ambiente e sulla salute. Il riciclo dei materiali consente di preservare le risorse naturali. Per informazioni dettagliate sul riciclo di questo prodotto, contattare nella propria zona l'ufficio comunale competente, il servizio di smaltimento dei rifiuti domestici o il negozio presso cui è stato acquistato il prodotto.



Smaltimento della batteria

Attenersi alle disposizioni locali per lo smaltimento delle batterie o rivolgersi al Sony Ericsson Call Center per ulteriori informazioni.

La batteria non deve essere gettata fra i rifiuti normali. Se possibile, gettarla negli appositi contenitori.



Memory card

Il prodotto è fornito con memory card rimovibile. È in genere compatibile con il telefono ma potrebbe non esserlo con altri dispositivi o capacità delle memory card. Controllare la compatibilità di altri dispositivi prima dell'acquisto o dell'utilizzo.

La memory card è formattata prima dell'acquisto. Per riformattare la memory card, utilizzare un dispositivo compatibile. Non utilizzare il formato

standard del sistema operativo per la formattazione della memory card sul PC. Per informazioni dettagliate, fare riferimento alle istruzioni operative del dispositivo o contattare il servizio clienti.

ATTENZIONE:

Se il dispositivo richiede un adattatore per l'inserimento del telefono o di un altro dispositivo, non inserire la card direttamente senza l'adattatore richiesto.

Precauzioni per l'utilizzo della memory card

- Non esporre la memory card all'umidità.
- Non toccare le connessioni terminali con le mani o con oggetti metallici.
- Non colpire, piegare o lasciar cadere la memory card.
- Non tentare di smontare o modificare la memory card.
- Non utilizzare o riporre la memory card in luoghi umidi o corrosivi né a temperature eccessive quali un'automobile chiusa in estate, alla luce diretta del sole o vicino a fonti di calore, ecc.
- Non premere o piegare l'estremità dell'adattatore della memory card con forza eccessiva.
- Non lasciare penetrare sporcizia, polvere o oggetti estranei nella porta di inserimento dell'eventuale adattatore della memory card.
- **Controllare l'inserimento corretto della memory card.**
- Inserire la memory card nell'adattatore delle memory card quanto necessario. La memory card potrebbe non funzionare in modo corretto se non viene inserita completamente.
- Si consiglia di eseguire una copia di backup dei dati importanti. Si declina ogni responsabilità per eventuali perdite o danni del contenuto memorizzato sulla memory card.
- I dati registrati potrebbero venire danneggiati o andare perduti durante la rimozione della memory card o dell'adattatore della memory card; disattivarla durante la formattazione, la lettura o la scrittura dei dati o l'utilizzo della memory card in luoghi soggetti a elettricità statica o a elevate emissioni di campi elettrici.

Accessori

Ai fini della sicurezza personale e di un uso corretto del prodotto, Sony Ericsson consiglia di utilizzare accessori Sony Ericsson originali. L'utilizzo di accessori di terze parti potrebbe infatti ridurre le prestazioni del prodotto o esporre l'utente a seri rischi per la propria salute.

AVVERTENZA SUL VOLUME ELEVATO

Quando si utilizzano accessori audio di terze parti, regolare accuratamente il volume per evitare livelli troppo elevati che potrebbero danneggiare l'udito. Gli accessori audio di terze parti non vengono sottoposti a verifica da parte di Sony Ericsson insieme a questo telefono cellulare. Sony Ericsson consiglia di utilizzare esclusivamente accessori audio Sony Ericsson originali.

Contratto di licenza con l'utente finale

Questo dispositivo wireless, che include senza alcuna limitazione qualsiasi supporto fornito con il dispositivo, ("Dispositivo") contiene software di proprietà di Sony Ericsson Mobile Communications AB, delle relative affiliate ("Sony Ericsson") e dei suoi fornitori e licenziatari di terze parti ("Software").

All'utente del Dispositivo, Sony Ericsson garantisce una licenza non esclusiva, non trasferibile e non assegnabile per l'utilizzo del Software unicamente insieme al Dispositivo in cui è installato e/o con il quale è stato fornito. Quanto è esposto nel presente documento non deve essere inteso come vendita del Software a un utente del Dispositivo.

Il cliente non dovrà riprodurre, modificare, distribuire, decodificare, decompilare o altrimenti alterare oppure utilizzare qualsiasi altro mezzo per tentare di scoprire il codice sorgente del Software o di qualsiasi componente del Software. A scanso di dubbi, l'utente è in qualsiasi momento autorizzato a trasferire tutti i diritti e gli obblighi relativi al Software a una terza parte, unicamente insieme

al Dispositivo con cui è stato fornito il Software, purché l'altra parte accetti di mettere per iscritto il proprio vincolo a tali disposizioni.

Questa licenza viene concessa per la durata di vita utile del Dispositivo. L'utente può comunque terminare questa licenza trasferendo in forma scritta a una terza parte tutti i diritti sul Dispositivo con cui è stato ricevuto il Software. La non osservanza dei termini e delle condizioni esposte in questa licenza causerà il termine della stessa con effetto immediato.

Sony Ericsson e i suoi fornitori e licenziatari di terze parti sono gli unici ed esclusivi proprietari e detentori di tutti i diritti, i titoli e gli interessi relativi al Software. Sony Ericsson ed un'eventuale terza parte, qualora il Software contenga materiale o codice di tale terza parte, verranno nominati beneficiari di terze parti di queste condizioni.

La validità, l'interpretazione e l'adempimento di questa licenza saranno governate dalle leggi di Svezia. Quanto sopra verrà applicato nella misura massima consentita dai diritti del consumatore previsti dalla legge, quando applicabile.

Garanzia limitata

Sony Ericsson Mobile Communications AB, SE-221 88 Lund, Sweden, (Sony Ericsson) o le relative affiliate forniscono la presente garanzia limitata per il telefono portatile e i relativi accessori originali forniti insieme al telefono portatile (di seguito denominati "Prodotto").

In caso di riparazioni in garanzia, il Prodotto va fatto pervenire al rivenditore presso il quale si è effettuato l'acquisto. In alternativa, è possibile rivolgersi al Sony Ericsson Call Center di competenza (potrebbero venire applicate le tariffe nazionali) o visitare il sito Web www.sonyericsson.com per ulteriori informazioni.

La garanzia

In base alle condizioni della presente garanzia limitata, Sony Ericsson garantisce che il Prodotto al momento dell'acquisto è privo di difetti di costruzione o relativi al design e ai materiali impiegati. La presente garanzia limitata avrà una validità di due (2) anni a decorrere dalla data iniziale di acquisto del Prodotto per il telefono portatile e di un (1) anno a decorrere dalla data iniziale di acquisto del Prodotto per tutti gli accessori originali (come la batteria, il caricabatterie o il kit viva voce) che possono essere consegnati unitamente al telefono portatile.

Responsabilità

Se durante il periodo di garanzia il Prodotto, in condizioni normali di utilizzo, dovesse presentare malfunzionamenti dovuti a difetti di design, costruzione o relativi ai materiali impiegati, i distributori autorizzati Sony Ericsson o i centri di assistenza partner del paese/regione* di acquisto del Prodotto procederanno, a propria discrezione, alla riparazione o alla sostituzione del Prodotto alle condizioni di seguito previste. Sony Ericsson e i centri di assistenza partner si riservano il diritto di addebitare le spese di riparazione se il Prodotto restituito non rientra nella garanzia, in base alle condizioni di seguito previste.

Tenere presente che parte delle impostazioni personali, dei contenuti scaricati sul telefono e di altre informazioni potrebbero andare perduti quando il Prodotto Sony Ericsson viene riparato o sostituito. Al momento, la legge applicabile, altre norme o restrizioni tecniche impediscono a Sony Ericsson di effettuare copie di backup di determinati contenuti scaricati. Sony Ericsson non si assume alcuna responsabilità per informazioni perse di qualunque tipo né rimborserà l'utente in caso di eventuali perdite. Si consiglia di effettuare sempre copie di backup di tutte le informazioni

salvate nei prodotti Sony Ericsson quali contenuti scaricati, dati dell'agenda e dei contatti prima di portare il Prodotto a un centro Sony Ericsson per la riparazione o la sostituzione.

Condizioni

- 1 La presente garanzia limitata è valida solo se il Prodotto da riparare o sostituire è accompagnato dall'originale della prova di acquisto rilasciata dal rivenditore autorizzato Sony Ericsson, per questo prodotto, con l'indicazione della data e del numero di serie**. Sony Ericsson si riserva il diritto di non effettuare la riparazione in garanzia se queste informazioni risultassero cancellate o modificate dopo il primo acquisto del Prodotto dal rivenditore.
- 2 Qualora Sony Ericsson proceda alla riparazione o alla sostituzione del Prodotto, la riparazione del difetto in questione o il Prodotto sostituito godrà di un periodo di garanzia pari alla parte residua della garanzia originale oppure di novanta (90) giorni dalla data di riparazione (si considera il periodo più lungo). La riparazione o la sostituzione potranno essere effettuate anche tramite componenti rigenerati con funzionalità equivalenti. Le parti o i componenti sostituiti diventeranno di proprietà di Sony Ericsson.
- 3 La presente garanzia non copre eventuali guasti dovuti alla normale usura o a un utilizzo non appropriato e non conforme al normale funzionamento secondo quanto indicato nelle istruzioni per l'uso e la manutenzione del Prodotto fornite da Sony Ericsson. Inoltre, la garanzia non copre difetti del prodotto derivanti da eventi fortuiti, modifiche all'hardware o al software o adattamenti, cause di forza maggiore o danni derivanti dal contatto con liquidi.
Una batteria ricaricabile può essere caricata e scaricata oltre centinaia di volte. Tuttavia, a lungo termine, la batteria si esaurisce. Non si tratta di un difetto, ma corrisponde alla normale usura. Se il tempo di conversazione o la durata in modalità standby sono eccessivamente brevi, la batteria

deve essere sostituita. Sony Ericsson raccomanda di utilizzare esclusivamente batterie e caricabatterie approvati da Sony Ericsson.

Tra i telefoni possono esserci variazioni minime nella luminosità e nei colori dei display. Potrebbero, ad esempio, apparire sul display piccoli punti luminosi o scuri definiti pixel difettosi che si verificano in caso di cattivo funzionamento di singoli punti e non possono essere corretti. Due pixel difettosi sono ritenuti accettabili.

Tra i telefoni possono esserci variazioni minime nell'aspetto dell'immagine della fotocamera. Questa situazione non è affatto insolita e non è considerata un difetto della fotocamera.

- 4 Poiché il sistema cellulare sul quale funziona il Prodotto non viene fornito da Sony Ericsson, Sony Ericsson non si ritiene responsabile per il funzionamento, la disponibilità, la copertura, i servizi o l'estensione del suddetto sistema.
- 5 Questa garanzia non copre guasti del Prodotto dovuti a installazioni, modifiche o riparazioni o all'apertura del Prodotto eseguite da personale non autorizzato da Sony Ericsson.
- 6 La garanzia non copre guasti del prodotto dovuti all'utilizzo di accessori o altri dispositivi non originali Sony Ericsson progettati per essere utilizzati con il prodotto.

Sony Ericsson non riconosce alcuna garanzia, esplicita o implicita, per guasti causati al prodotto o ai dispositivi da virus, trojan horse, spyware o altri software dannosi. Sony Ericsson consiglia di installare un software di protezione da virus appropriato nel Prodotto e in tutti i dispositivi ad esso collegati, se disponibili, e di aggiornarlo regolarmente, per proteggerne meglio il telefono. Resta inteso, tuttavia, che tale software non proteggerà mai completamente il Prodotto o i suoi dispositivi e Sony Ericsson non riconosce alcuna garanzia, esplicita o implicita, qualora tale software antivirus non riesca a fornire la protezione prevista.

- 7 La rottura dei sigilli del prodotto invaliderà la garanzia.
- 8 LA PRESENTE GARANZIA ANNULLA E SOSTITUISCE OGNI GARANZIA SCRITTA O ORALE PREVISTA DALLA LEGGE CHE SIA DEROGABILE PER VOLONTÀ DELLE PARTI; IN PARTICOLARE NON SI PRESTA ALCUNA GARANZIA SPECIFICA DI COMMERCIALITÀ O DI IDONEITÀ A SCOPI PARTICOLARI DEL PRODOTTO. IN NESSUN CASO SONY ERICSSON O I PROPRI LICENZIATARI POTRANNO ESSERE RITENUTI RESPONSABILI PER DANNI ACCIDENTALI O CONSEGUENZIALI, QUALI, A TITOLO ESEMPLIFICATIVO E NON TASSATIVO, MANCATO PROFITTO O DANNI COMMERCIALI, NELLA MISURA IN CUI TALI DANNI NON VENGANO RICONOSCIUTI DALLA LEGGE.

Alcuni paesi non consentono l'esclusione o la limitazione di danni accidentali o consequenziali, o la limitazione della durata di garanzie implicite, pertanto le limitazioni o esclusioni precedenti potrebbero non essere applicabili.

La presente garanzia non pregiudica i diritti del consumatore previsti dalla legge, indicati in particolare nel libro IV del Codice civile, come emendato dal Decreto legislativo N. 24 del 2 febbraio 2002 né i diritti del consumatore nei confronti del rivenditore derivanti dal contratto di vendita/acquisto.

*** LIMITI GEOGRAFICI DELLA GARANZIA**

Se il Prodotto è stato acquistato in un paese membro dello Spazio economico europeo (SEE) o in Svizzera o nella Repubblica di Turchia e tale Prodotto era destinato alla vendita nel SEE o in Svizzera o in Turchia, il Prodotto può usufruire dell'assistenza in uno qualsiasi dei paesi SEE o in Svizzera o in Turchia, in base alle condizioni di garanzia prevalenti nel paese in cui si richiede l'assistenza del Prodotto, a condizione che in tale

paese venga venduto un Prodotto identico da un distributore Sony Ericsson autorizzato. Per sapere se il Prodotto di cui si dispone è commercializzato nel paese di residenza, contattare il Sony Ericsson Call Center locale. Tenere presente che potrebbe non essere possibile effettuare alcuni interventi in paesi diversi da quelli di acquisto originale, ad esempio nel caso in cui un componente interno o esterno del Prodotto sia diverso dai modelli equivalenti venduti in altri paesi. Si noti inoltre che talvolta potrebbe non essere possibile la riparazione di prodotti con carta SIM bloccata.

** In alcuni paesi/regioni potrebbero essere richieste ulteriori informazioni (come una scheda di garanzia valida).

FCC Statement

This device complies with Part 15 of the FCC rules. Operation is subject to the following two conditions:

- (1) This device may not cause harmful interference, and
- (2) This device must accept any interference received, including interference that may cause undesired operation.



Declaration of Conformity

We, **Sony Ericsson Mobile Communications AB** of Nya Vattentorget

SE-221 88 Lund, Sweden

declare under our sole responsibility that our product

Sony Ericsson type AAD-3022051-BV

and in combination with our accessories, to which this declaration relates is in conformity with the appropriate standards 3GPP TS 51.010-1, EN 301908-1, EN 301908-2, EN 301489-7, EN 301489-24, EN 300328, EN 301489-17 and EN 60950, following the provisions of, Radio Equipment and Telecommunication Terminal Equipment directive **99/5/EC** with requirements covering EMC directive **89/336/EEC**, and Low Voltage directive **73/23/EEC**.

Lund, November 2006

CE 0682

A handwritten signature in black ink, appearing to read 'Shoji Nemoto', positioned above a horizontal line.

Shoji Nemoto,

Head of Product Business Group GSM/UMTS

Il prodotto soddisfa i requisiti della Direttiva R&TTE (99/5/EC).

Indice

A

| | |
|-------------------------------------|-------|
| abilitazione numeri | 39 |
| agenda | 85–87 |
| Amici personali | 52 |
| animazione | 60 |
| applicazioni | 72 |
| appuntamenti | 85 |
| appunti | 40 |
| attivazione/disattivazione | |
| blocco del telefono | 92 |
| dispositivo Bluetooth™ | 79 |
| protezione tramite blocco SIM | 91 |
| attività | 87 |
| avvertenze per la sicurezza | 102 |
| avviso di chiamata | 36 |

B

| | |
|------------------------------|-----|
| batteria | |
| inserimento e ricarica | 6 |
| uso e manutenzione | 103 |
| biglietti da visita | 41 |
| blocco | |
| carta SIM | 91 |
| tastiera | 92 |
| telefono | 92 |
| blocco tastiera | 92 |
| blog | 59 |

C

| | |
|---|-------|
| calcolatrice | 88 |
| carta SIM | |
| blocco e sblocco | 91 |
| copia nella/dalla | 30 |
| numeri dei contatti | 29 |
| chiamate | |
| accettazione | 38 |
| come effettuare e ricevere | 9, 24 |
| emergenza | 25 |
| gestione di due chiamate | 36 |
| internazionali | 24 |
| limitazione | 38 |
| mettere in attesa | 36 |
| perse | 25 |
| prendere appunti durante | 40 |
| registrazione | 71 |
| risposta e rifiuto | 24 |
| video | 26 |
| codice PIN | |
| cambio | 91 |
| sblocco | 5 |
| composizione rapida | 31 |
| conferenze telefoniche | 37 |
| contatti | |
| aggiunta di contatti del telefono | 28 |
| gruppi di | 40 |

| | |
|--|-------|
| rubrica predefinita | 28 |
| sincronizzazione | 77 |
| cronometro | 88 |
| D | |
| data | 90 |
| declaration of conformity | 109 |
| dimensioni immagine | 57 |
| Disc2Phone | 64 |
| download dei file | 76 |
| durata delle chiamate | 39 |
| E | |
| e-mail | 48 |
| e-mail push | 52 |
| emergenza <i>Vedere</i> numeri di emergenza | 25 |
| esplorazione dei menu | 14 |
| F | |
| file manager | 21 |
| fotocamera | 56 |
| G | |
| gestione vocale | 32–35 |
| giochi | 72 |
| gruppi | 40 |
| guida | 8 |

| | |
|--------------------------------|-------|
| I | |
| icone | 17 |
| immagini | 59–61 |
| modifica | 62 |
| screen saver | 60 |
| immissione di lettere | 19 |
| impostazione guidata | 7 |
| impostazioni | |
| Internet | 73 |
| Java™ | 76 |
| luminosità dello schermo | 93 |
| Internet | |
| blog | 59 |
| cookie e password | 76 |
| impostazioni | 73 |
| profili | 76 |
| segnalibri | 75 |
| sicurezza e certificati | 77 |
| invio | |
| appuntamento e attività | 87 |
| biglietti da visita | 41 |
| immagini | 60 |
| melodie e suonerie | 69 |
| motivi | 62 |
| note | 88 |

| | | | |
|---------------------------------|----|---|--------|
| L | | modelli | 44, 47 |
| lettore RSS | 77 | motivi | 62 |
| lettore video | 67 | musica | |
| lettore Walkman® | 67 | file video | 63 |
| lingua | 94 | trasferimento | 64 |
| lingue per la scrittura | 18 | MusicDJ™ | 69 |
| | | | |
| M | | N | |
| memo codici | 89 | nascondere il numero | 40 |
| Memory Stick Micro™ (M2™) | 21 | note | 87–88 |
| menu | 14 | numeri personali | 37 |
| menu Attività | 20 | numeri riportati in un messaggio, chiamata | 43 |
| messaggi | | | |
| di testo | 41 | O | |
| e-mail | 48 | ora | 90 |
| immagine | 45 | | |
| informazioni sull'area | | P | |
| e sulla cella | 55 | panoramica dei menu | 12 |
| stato di consegna | 45 | panoramica del telefono | 10 |
| vocali | 47 | parola magica | 34 |
| messaggi di testo | 41 | PhotoDJ™ | 62 |
| messaggi immagine | 45 | playlist | 65–66 |
| messaggi lunghi | 44 | PlayNow™ | 67 |
| messaggi vocali | 47 | profili | 90 |
| metodo di trasferimento | | PUK | 5, 91 |
| dispositivo Bluetooth™ | 79 | pulsanti | 10, 14 |
| USB | 82 | | |
| microfono | 25 | | |
| modalità T9™ per l'immissione | | | |
| di testo | 19 | | |

| | |
|---|----------------|
| R | |
| registratore | 71 |
| reti | 24 |
| ricomposizione automatica | 24 |
| ripristino totale | 96 |
| risposta vocale | 34 |
| S | |
| sblocco della carta SIM | 91 |
| scelte rapide | 17 |
| schermata iniziale | 60, 93 |
| schermo, luminosità | 93 |
| screen saver | 60 |
| segreteria telefonica | 32 |
| Servizio aggiornamenti | 84 |
| servizio di segreteria telefonica | 32 |
| sfondo | 60 |
| sincronizzazione | 77–78 |
| SMS <i>Vedere</i> messaggi di testo | 41 |
| standby | 8 |
| stato di consegna | 45 |
| stato memoria | 29 |
| streaming di contenuto multimediale | 67 |
| suonerie | 68 |
| suonerie proprie del chiamante | 30 |
| suono, trasferimento | |
| e indirizzamento | 81 |
| sveglie | 85 |
| T | |
| tasti | 10, 14 |
| tecnologia wireless Bluetooth™ | 79 |
| telecomando | 82 |
| telefono | |
| blocco | 92 |
| lingua | 18 |
| montaggio del telefono | 5 |
| timer | 88 |
| TrackID™ | 67 |
| trasferimento | |
| file | 82 |
| immagini della fotocamera | 58 |
| musica | 64 |
| trasferimento delle chiamate | 35 |
| V | |
| VideoDJ™ | 70 |
| videoregistratore | 56 |
| viva voce | 27, 32, 34, 63 |
| dispositivo Bluetooth™ | 80 |
| volume | |
| altoparlante | 25 |
| suoneria | 68 |
| Z | |
| zoom | |
| fotocamera | 57 |
| pagina Web | 74 |