

HT-H7500WM

HT-H7750WM

Blu-ray™

Home Entertainment System
user manual

imagine the possibilities

Thank you for purchasing this Samsung product.

To receive more complete service,
please register your product at

www.samsung.com/register



Safety Information

CAUTION

RISK OF ELECTRIC SHOCK DO NOT OPEN

CAUTION: TO REDUCE THE RISK OF ELECTRIC SHOCK, DO NOT REMOVE THE COVER (OR BACK). THERE ARE NO USER SERVICEABLE PARTS INSIDE. REFER ALL SERVICING TO QUALIFIED PERSONNEL.



This symbol indicates that high voltage is present inside. It is dangerous to make any kind of contact with any internal part of this product.



This symbol indicates that important literature concerning operation and maintenance has been included with this product.

- The slots and openings in the cabinet and in the back or bottom are provided for necessary ventilation. To ensure reliable operation of this apparatus, and to protect it from overheating, these slots and openings must never be blocked or covered.
 - Do not place this apparatus in a confined space, such as a bookcase, or built-in cabinet, unless proper ventilation is provided.
 - Do not place this apparatus near or over a radiator or heat register, or where it is exposed to direct sunlight.
 - Do not place vessels (vases etc.) containing water on this apparatus. A water spill can cause a fire or electric shock.
- Do not expose this apparatus to rain or place it near water (near a bathtub, washbowl, kitchen sink, or laundry tub, in a wet basement, or near a swimming pool, etc.). If this apparatus accidentally gets wet, unplug it and contact an authorized dealer immediately.
- This apparatus uses batteries. In your community, there might be environmental regulations that require you to dispose of these batteries properly. Please contact your local authorities for disposal or recycling information.
- Do not overload wall outlets, extension cords or adaptors beyond their capacity, since this can result in fire or electric shock.
- Route power-supply cords so that they are not likely to be walked on or pinched by items placed on or against them. Pay particular attention to cords at the plug end, at wall outlets, and the point where they exit from the apparatus.
- To protect this apparatus from a lightning storm, or when it is left unattended and unused for long periods of time, unplug it from the wall outlet and disconnect the antenna or cable system. This will prevent damage to the set due to lightning and power line surges.
- Before connecting the AC power cord to the DC adaptor outlet, make sure the voltage designation of the DC adaptor corresponds to the local electrical supply.
- Never insert anything metallic into the open parts of this apparatus. Doing so may create a danger of electric shock.
- To avoid electric shock, never touch the inside of this apparatus. Only a qualified technician should open this apparatus.
- Make sure to plug the power cord in until it is firmly seated. When unplugging the power cord from a wall outlet, always pull on the power cord's plug. Never unplug by pulling on the power cord. Do not touch the power cord with wet hands.
- If this apparatus does not operate normally - in particular, if there are any unusual sounds or smells coming from it - unplug it immediately and contact an authorized dealer or service centre.
- Maintenance of Cabinet.
 - Before connecting other components to this product, be sure to turn them off.
 - If you move your product suddenly from a cold place to a warm place, condensation may occur on the operating parts and lens and cause abnormal disc playback. If this occurs, unplug the product, wait for two hours, and then connect the plug to the power outlet. Then, insert the disc, and try to play back again.
- Be sure to pull the power plug out of the outlet if the product is to remain unused or if you are leaving the house for an extended period of time (especially when children, elderly, or disabled people will be left alone in the house).
 - Accumulated dust can cause an electric shock, an electric leakage, or a fire by causing the power cord to generate sparks and heat or the insulation to deteriorate.
- Contact an authorized service centre for information if you intend to install your product in a location with heavy dust, high or low temperatures, high humidity, chemical substances, or where it will operate 24 hours a day such as in an airport, a train station, etc. Failing to do so may lead to serious damage of your product.

- Use only a properly grounded plug and wall outlet.
 - An improper ground may cause electric shock or equipment damage. (Class I Equipment only.)
- To turn this apparatus off completely, you must disconnect it from the wall outlet. Consequently, the wall outlet and power plug must be readily accessible at all times.
- Do not allow children to hang on the product.
- Store the accessories (battery, etc.) in a location safely out of the reach of children.
- Do not install the product in an unstable location such as a shaky self, a slanted floor, or a location exposed to vibration.
- Do not drop or strike the product. If the product is damaged, disconnect the power cord and contact a service centre.
- To clean this apparatus, unplug the power cord from the wall outlet and wipe the product using a soft, dry cloth. Do not use any chemicals such as wax, benzene, alcohol, thinners, insecticide, air fresheners, lubricants, or detergent. These chemicals can damage the appearance of the product or erase the printing on the product.
- Do not expose this apparatus to dripping or splashing. Do not put objects filled with liquids, such as vases on the apparatus.
- Do not dispose of batteries in a fire.
- Do not plug multiple electric devices into the same wall socket. Overloading a socket can cause it to overheat, resulting in a fire.
- There is danger of an explosion if you replace the batteries used in the remote with the wrong type of battery. Replace only with the same or equivalent type.

WARNING :

- TO PREVENT THE SPREAD OF FIRE, KEEP CANDLES AND OTHER ITEMS WITH OPEN FLAMES AWAY FROM THIS PRODUCT AT ALL TIMES.



CLASS 1 LASER PRODUCT

This product is classified as a CLASS 1 LASER product. Use of controls, adjustments or performance of procedures other than those specified herein may result in hazardous radiation exposure.

CAUTION :

- INVISIBLE LASER RADIATION WHEN OPEN AND INTERLOCKS DEFEATED, AVOID EXPOSURE TO BEAM.

CLASS 1 LASER PRODUCT
KLASSE 1 LASER PRODUKT
LUOKAN 1 LASER LAITE
KLASS 1 LASER APPARAT
PRODUCTO LÁSER CLASE 1

3D Precautions

IMPORTANT HEALTH AND SAFETY INFORMATION FOR 3D PICTURES.

Read and understand the following safety information before using the 3D function.

- Some viewers may experience discomfort while viewing 3D TV such as dizziness, nausea, and headaches. If you experience any such symptom, stop viewing 3D TV, remove the 3D Active Glasses, and rest.
- Watching 3D images for an extended period of time may cause eye strain. If you feel eye strain, stop viewing 3D TV, remove your 3D Active Glasses, and rest.
- A responsible adult should frequently check on children who are using the 3D function. If there are any reports of tired eyes, headaches, dizziness, or nausea, have the child stop viewing 3D TV and rest.
- Do not use the 3D Active Glasses for other purposes (such as general eyeglasses, sunglasses, protective goggles, etc.)
- Do not use the 3D function or 3D Active Glasses while walking or moving around. Using the 3D function or 3D Active Glasses while moving around may cause you to bump into objects, trip, and/or fall, and cause serious injury.
- If you want to enjoy 3D content, connect a 3D device (3D compliant AV receiver or TV) to the product's HDMI OUT port using a high-speed HDMI cable. Put on 3D glasses before playing the 3D content.
- The product outputs 3D signals only through an HDMI cable connected to the HDMI OUT port.
- The video resolution in 3D play mode is fixed to the resolution of the original 3D video. You can not change the resolution.
- Some functions such as BD Wise, screen size adjustment, and resolution adjustment may not operate properly in 3D play mode.
- You must use a high-speed HDMI cable for proper output of the 3D signal.
- Stay at least three times the width of the screen from the TV when watching 3D images. For example, if you have a 46 inch screen, stay 3.5 meters from the screen.
- Place the 3D video screen at eye level for the best 3D picture.
- When the product is connected to some 3D devices, the 3D effect may not function properly.
- This product does not convert 2D content into 3D.
- "Blu-ray 3D" and "Blu-ray 3D" logo are trademarks of the Blu-ray Disc Association.

Contents

GETTING STARTED

- 5 Accessories
- 5 Speaker Components
- 6 Front Panel
- 7 Rear Panel
- 8 Remote Control

CONNECTIONS

- 9 Connecting the Speakers
- 12 Attaching the Toroidal Ferrite Core to the Power Cord of the Wireless Receiver Module (SWA-6000)
- 13 Connecting to a TV and External Devices
- 14 Connecting to a Network Router

SETTINGS

- 15 The Initial Settings Procedure
- 15 The Home Screen at a Glance
- 16 Accessing the Settings Screen
- 16 Settings Menu Functions
- 22 Network Setup
- 24 Wi-Fi Direct
- 25 Upgrading Software

PLAYING CONTENT

- 27 Playing Commercial Discs
- 27 Playing Multimedia Files
- 29 Controlling Video Playback
- 32 Controlling Music Playback
- 37 Using Bluetooth
- 40 Playing Photo Contents
- 41 Listening to the Radio
- 42 Using the Special Effects Remote Control Buttons

NETWORK SERVICES

- 43 Logging In to Your Samsung Account
- 43 Adding a Credit Card
- 43 Before Using FILMS AND TV SHOWS or SAMSUNG APPS
- 44 Using FILMS AND TV SHOWS
- 45 Using SAMSUNG APPS
- 47 Screen Mirroring
- 47 Using the Web Browser
- 50 Linking your Internet Service Accounts to the Product
- 50 BD-LIVE™

APPENDIX

- 51 Additional Information
- 52 Disk and Format Compatibility
- 59 Troubleshooting
- 62 Specifications
- 64 Licences

Wiring the Main Power Supply Plug (UK Only)

IMPORTANT NOTICE : The mains lead on this equipment is supplied with a moulded plug incorporating a fuse. The value of the fuse is indicated on the pin face of the plug and if it requires replacing, a fuse approved to BS1362 of the same rating must be used. Never use the plug with the fuse cover removed. If the cover is detachable and a replacement is required, it must be of the same colour as the fuse fitted in the plug. Replacement covers are available from your dealer. If the fitted plug is not suitable for the power points in your house or the cable is not long enough to reach a power point, you should obtain a suitable safety approved extension lead or consult your dealer for assistance. However, if there is no alternative to cutting off the plug, remove the fuse and then safely dispose of the plug. Do not connect the plug to a mains socket as there is a risk of shock hazard from the bared flexible cord. Never attempt to insert bare wires directly into a mains socket. A plug and fuse must be used at all times.

IMPORTANT : The wires in the mains lead are coloured in accordance with the following code:– BLUE = NEUTRAL
BROWN = LIVE As these colours may not correspond to the coloured markings identifying the terminals in your plug, proceed as follows:–The wire coloured BLUE must be connected to the terminal marked with the letter N or coloured BLUE or BLACK. The wire coloured BROWN must be connected to the terminal marked with the letter L or coloured BROWN or RED.

IMPORTANT : DO NOT CONNECT EITHER WIRE TO THE EARTH TERMINAL WHICH IS MARKED WITH LETTER E OR BY THE EARTH SYMBOL , OR COLOURED GREEN OR GREEN AND YELLOW.

Getting Started

- Figures and illustrations in this User Manual are provided for reference only and may differ from actual product appearance.
- An administration fee may be charged if either
 - a. an engineer is called out at your request and there is no defect in the product (i.e. where you have failed to read this user manual)
 - b. you bring the unit to a repair centre and there is no defect in the product (i.e. where you have failed to read this user manual).
- The amount of such administration charge will be advised to you before any work or home visit is carried out.

Check the box for the accessories and speaker components listed or shown below.

Accessories

- Remote Control
- Lithium Battery
- User Manual

		 (For Power cord)	
Power Cable	FM Antenna	Toroidal Ferrite Core	Soft Cloth









WARNING, DO NOT INGEST BATTERY, CHEMICAL BURN HAZARD,

[The remote control supplied with] This product contains a coin/button cell battery.

If the coin/button cell battery is swallowed, it can cause severe internal burns in just 2 hours and can lead to death. Keep new and used batteries away from children. If the battery compartment does not close securely, stop using the product and keep it away from children. If you think batteries might have been swallowed or placed inside any part of the body, seek immediate medical attention.









Speaker Components

HT-H7500WM - 5.1CH

				
Front x 2	Surround x 2	Centre 	Subwoofer	Wireless Receiver Module (SWA-6000)
		Speaker Cable x 6		

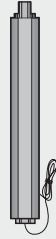
Getting Started

HT-H7750WM - 7.1CH



				
Speaker Cable x 2	Screw (5x20) x 16	Stand Base x 4	Centre	
				
Front/ Front Top x 2	Stand x 4	Surround x 2	Subwoofer	Wireless Receiver Module (SWA-6000)

Front Panel

DISPLAY ICONS

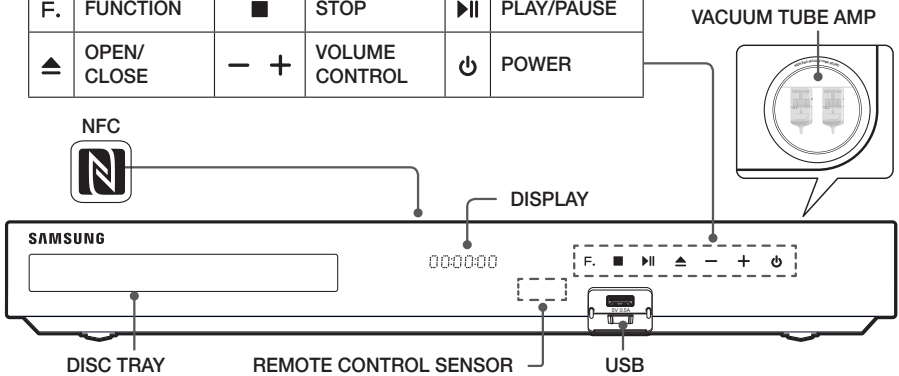
F.	FUNCTION	■	STOP	▶▶	PLAY/PAUSE
▲	OPEN/ CLOSE	- +	VOLUME CONTROL	⏻	POWER



-  Cellular phones or mobile devices placed near the vacuum tube amp or electronic products placed on the top of the product can cause audio noise or distortion.
-  When the product is on, do not let children touch the product's surface. It will be hot.
-  To upgrade the product's software through the USB jack, you must use a USB flash drive.

- 📌 When the product displays a Blu-ray Disc menu, you cannot start the movie by pressing the **▶▶** button on the product or the remote. To play the movie, you must select Play Movie or Start in the disc menu, and then press the **OK** button.
- 📌 If you are using the Internet or are playing content from a USB device on your TV through the home cinema, you cannot select the **BD/DVD** mode with the **SOURCE** button. To select the **BD/DVD** mode, exit the Internet or stop the content you are playing on the TV, and then select the **BD/DVD** mode.
- 📌 To use the **NFC** function, tag the compatible Bluetooth source device to the **N** on the top of the product (See page 39).

Rear Panel

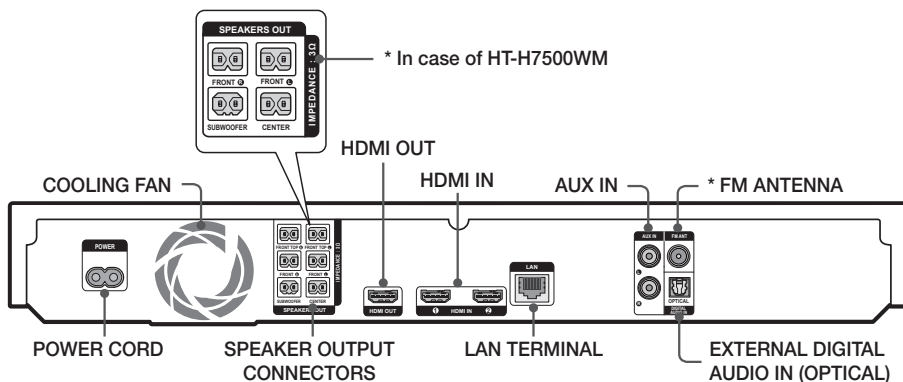

* Connecting the FM Antenna

1. Connect the supplied FM antenna to the FM ANT Jack.
 2. Slowly move the antenna wire around until you find a location where reception is good, then fasten it to a wall or other rigid surface.
- 📌 Maintain a minimum of 10 cm of clear space on all sides of the home cinema to ensure adequate ventilation. Do not obstruct the cooling fan or ventilation holes.
 - 📌 This product does not receive AM broadcasts.

Getting Started

Remote Control

Tour of the Remote Control

Turn the product on and off.

Adjust the volume.

Press to skip backwards(◀◀) or forwards(▶▶) or

Press and hold to search backwards(◀◀) or forwards(▶▶).

Press to move to the Home screen.

Select on-screen menu items and change menu values.

▲▼ : Search for active FM stations and to change channels.

Return to the previous menu.

Use to enter the Popup menu/Title menu.

Press to apply sound effects.

Press to apply the DTS Neo:Fusion II or 3D sound effect.

These buttons are used both for menus on the product and also several Blu-ray Disc functions.

Press to select MANUAL/PRESET in the Tuner function.

Press to open and close the disc tray.

Press to select the Home Cinema's mode (HDMI, AUX, BD/DVD, etc.).

Cut off the sound temporarily.

Press to play disc or files.

or

Press to pause playing.

Press to use the Tools menu.

or

To display the number keypad (may include function keys when applicable) on the screen, press and hold the button.

Press to stop the disc playing or to exist the menu.

Press to view the disc menu.

Use to display the playback information when playing a Blu-ray/DVD disc or files.

Set a Sleep time to shut off the product.

Select STEREO or MONO for radio broadcasts.

Use to set a preset radio frequency.

While playing multimedia content in **SAMSUNG APPS**, press and hold ►► button on the remote to pause playback. To stop playback, press and hold ►► (EXIT) button on the remote.

Installing batteries in the Remote Control

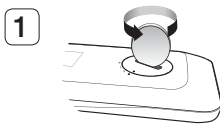

Use a coin to turn the remote control cover anti-clockwise to remove it as shown in the figure above.

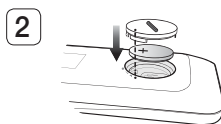

Insert a 3V lithium battery. Keep the positive (+) pole upward when inserting the battery. Put the battery cover on and align the '•' marks side by side as shown in the figure above.

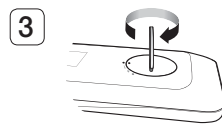

Use a coin to turn the cover clockwise as far as it will go to fix it in place.

Connections

This section describes various methods of connecting the product to other external components. Before moving or installing the product, be sure to turn off the power and disconnect the power cord.

Connecting the Speakers

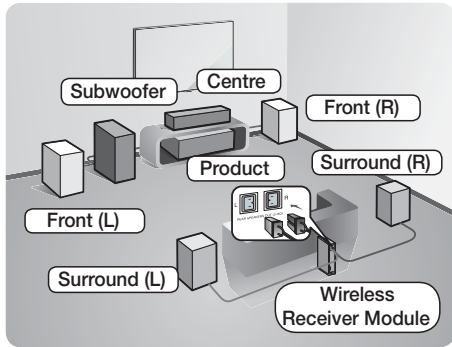

* HT-H7500WM

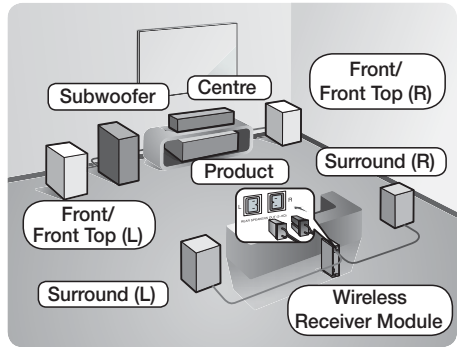

* HT-H7750WM

Connections

Position of the product

Place it on a stand or cabinet shelf, or under the TV stand.

Selecting the Listening Position

The listening position should be located about 2.5 to 3 times the TV's screen size away from the TV. For example, if you have a 46 inch screen, locate the listening position 2.92 to 3.50 meters from the screen.

<p>HT-H7500WM : Front Speakers</p>	<p>Place these speakers in front of your listening position, facing inwards (about 45°) toward you. Place the front speakers so that their tweeters will be at the same height as your ear. Align the front face of the front speakers with the front face of the centre speaker or place them slightly in front of the centre speakers.</p>
<p>HT-H7750WM : Front/Front Top Speakers</p>	<p>Place these speakers in front of your listening position, facing inwards (about 45°) toward you. Place the front speakers so that their tweeters will be at the same height as your ear. Align the front face of the front/front top speakers with the front face of the centre speaker or place them slightly in front of the centre speakers.</p>
<p>HT-H7500WM : Centre Speaker</p>	<p>It is best to install the Centre Speaker at the same height as the front speakers. You can also install it directly over or under the TV.</p>
<p>HT-H7750WM : Centre Speaker</p>	<p>It is best to install the Centre Speaker at the same height as the front/front top speakers. You can also install it directly over or under the TV.</p>

Connections

Surround Speakers	Place these speakers to the side of your listening position. If there isn't enough room, place these speakers so they face each other. Position them about 60 to 90cm above your ear, facing slightly downward. <i>* Unlike the front and centre speakers, the surround speakers are used mainly for sound effects. Sound will not come from them all the time.</i>
Subwoofer	The position of the subwoofer is not so critical. Place it anywhere you like.

- * Surround speakers must be connected to the wireless receiver module.
- * The appearance of your speakers may differ from the illustrations in this manual.
- * Each speaker has a coloured label on its back or underside. Each cable has a single coloured band near its end. Match the band on each cable to the speaker label by colour, and then connect the cable to the speaker. See page 11 for exact instructions.

Installing the Speakers on the Tallboy Stands

* HT-H7750WM only

1. Find the speaker cable that is attached to the Stand. Turn the Stand and Stand Base upside-down, unravel the speaker cable, and then draw it through the hole in the Stand Base.
 Handle the Stand carefully. It is heavy.
2. Connect the Stand Base to the bottom of the Stand.
3. Insert three 5x20 screws into the marked holes in the Stand Base, and then tighten them with a screwdriver as shown in the illustration.
4. Place the speaker cable into the slot on the bottom of the stand base.
5. Connect the assembled stand and a speaker together by matching the labels on the stand and speaker with each other as shown in the picture.
6. Insert a screw (5x20) into the hole on the rear of the speaker and tighten by turning it clockwise with a screwdriver.
7. Repeat steps 1 through 6 with the other speaker and stand.

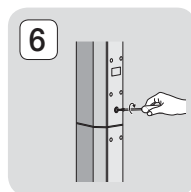
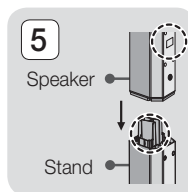
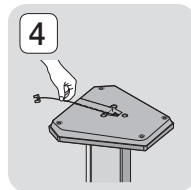
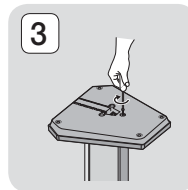
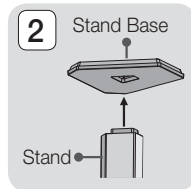
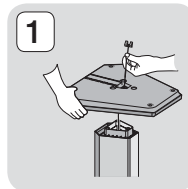

Speaker Cable Connections

1. Match each speaker cable bundle to the correct speaker by matching the colour coded plug on each bundle to the coloured sticker on the bottom or back of each speaker.
2. Connect the speaker wire plugs from each speaker to the back of the product by matching the colours of the speaker plugs to the colours of the speaker jacks.

HT-H7500WM

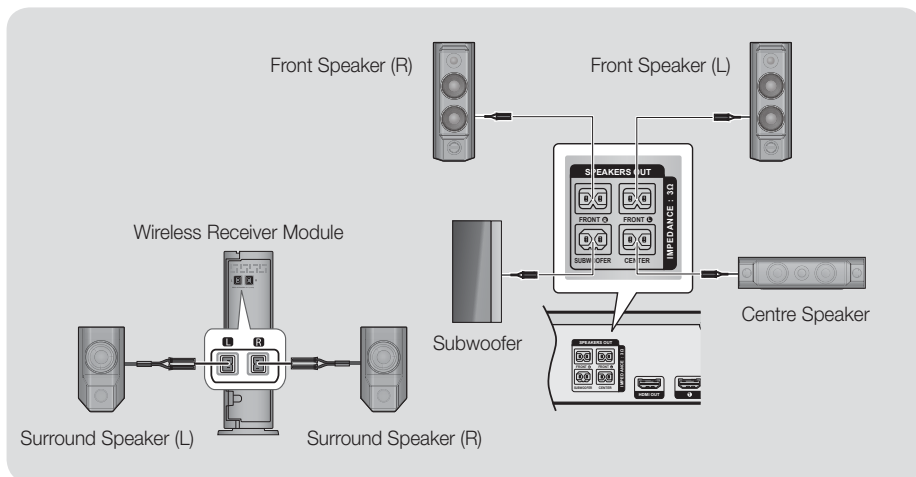

HT-H7750WM

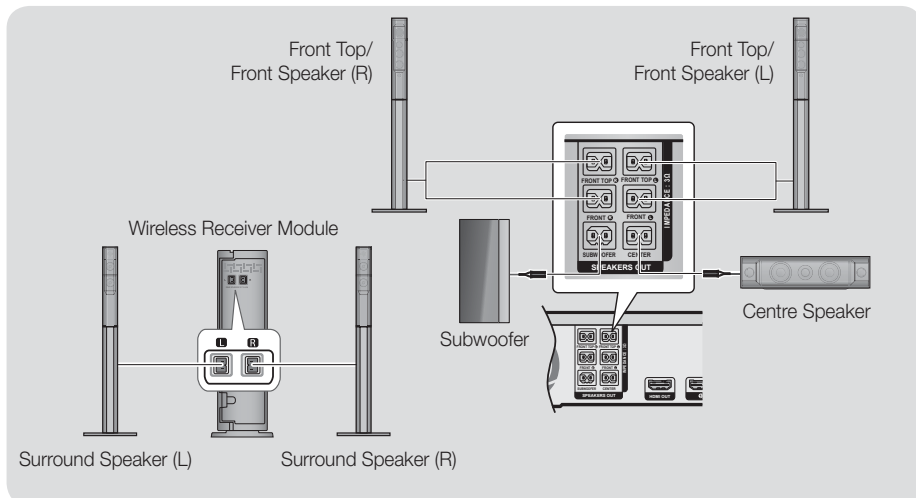

* This product should be connected with the SWA-6000 only.

Connections

- ✎ If you place a speaker near your TV set, the screen colour may be distorted because of the magnetic field.
- ✎ Place the wireless receiver module at the rear of the listening position. If the wireless receiver module is too close to the product, sound from the speakers may be disrupted because of interference.
- ✎ If you use a device such as a microwave oven, wireless LAN Card, Bluetooth device, or any other device that uses the 2.4/5.8GHz frequencies near the product, sound from the speakers may be disrupted because of interference.
- ✎ The maximum transmission distance from the product to the wireless receiver module is about 10m, but may vary depending on your operating environment. If a steel-concrete wall or metallic wall is between the product and the wireless receiver module, the system may not operate at all, because the radio waves cannot penetrate metal.
- ✎ If the product doesn't make a wireless connection, you need to run an ID Set between the product and wireless receiver module. With the product turned off, press and hold  (mute) button on the remote control for 5 seconds. Turn on the wireless receiver module. Then, press and hold the "ID SET" button on the back of the wireless receiver module for 5 seconds, and then turn the product on.

| CAUTION |

- ▶ If you want to install the speakers on the wall, fasten screws or nails (not provided) firmly to the wall wherever you want to hang a speaker, and then, using the hole in the rear of each speaker, carefully hang each speaker on a screw or nail.
- ▶ Do not let children play with or near the speakers. They could get hurt if a speaker falls.
- ▶ When connecting the speaker wires to the speakers, make sure that the polarity (+/-) is correct.
- ▶ Keep the subwoofer speaker out of reach of children to prevent children from inserting their hands or alien substances into the duct (hole) of the subwoofer speaker.
- ▶ Do not hang the subwoofer on the wall using the duct (hole).
- ▶ The wireless receiving antenna is built into the wireless receiver module. Keep it away from water and moisture.
- ▶ For optimal listening performance, make sure that the area around the wireless receiver module location is clear of any obstructions.
- ▶ In 2-CH mode, you will hear no sound from the wireless surround speakers.

Attaching the Toroidal Ferrite Core to the Power Cord of the Wireless Receiver Module (SWA-6000)

If you attach a Toroidal ferrite core to the power cord of the wireless receiver module, it will help prevent RF interference from radio signals.

1. Pull the fixing tab of the Toroidal ferrite core to open it.
2. Make two loops in the wireless receiver module power cord.
3. Attach the Toroidal ferrite core to the wireless receiver module's power cord as shown in the figure on the right, and then close it by pressing it until it clicks.
 - Attach the ferrite core as close to the Wireless Receiver Module as possible.

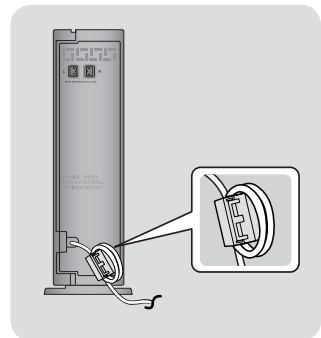

Connecting to a TV and External Devices

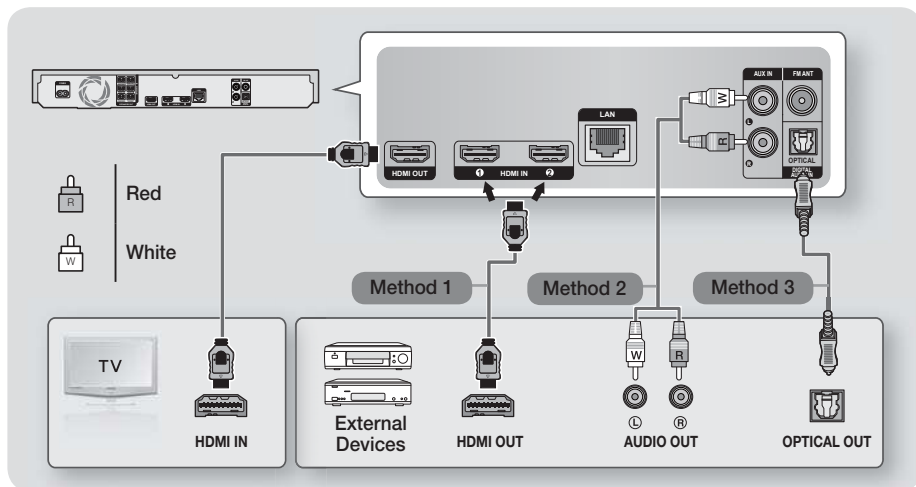

Connecting to a TV

Connect an HDMI cable (not supplied) from the HDMI OUT jack on the back of the product to the HDMI IN jack on your TV. If the TV supports ARC, you can hear the audio from your TV through the home cinema with only this cable connected. See page 18 in this manual and the section on ARC in your TV's user's manual for details.

Connecting to External Devices

Method 1 HDMI IN : Connecting to an External Component with an HDMI Cable

Connect an HDMI cable (not supplied) from the HDMI IN jack on the back of the product to the HDMI OUT jack on your digital device. ⇒ Select the **HDMI1** or **HDMI2** mode.

Method 2 AUX IN : Connecting an External Analogue Component

Using an RCA audio cable (not supplied), connect the AUDIO In jack on the product to the AUDIO Out jack on the external analogue component. ⇒ Select the **AUX** mode.

- Be sure to match the colours on the cable plugs to the colours on the input and output jacks.

Method 3 OPTICAL : Connecting an External Digital Audio Component

Use to connect the digital audio output of digital signal components such as Cable Boxes and Satellite Receivers (Set-Top-Boxes) to the home cinema. Using a digital optical cable (not supplied), connect the Optical Digital Audio In jack on the product to the Digital Optical Out jack of the external digital device using a digital optical cable. ⇒ Select the **D. IN** mode.

- 🔗 To see video from your Cable Box/Satellite receiver, you must connect its video output directly to your TV.
- 🔗 This system supports Digital sampling frequencies of 32 kHz or higher from external digital components.
- 🔗 This system supports only DTS and Dolby Digital audio. MPEG audio, a bitstream format, is not supported.

Selecting an External Device to Use

To select an external device after you have connected it, press the **SOURCE** button. Each time you press the button, the mode changes in this order : **BD/DVD** → **D. IN** → **AUX** → **HDMI1** → **HDMI2** → **FM** → **BT**

Connecting to a Network Router

You can connect your product to your network router using one of the methods illustrated below.

Wired Network

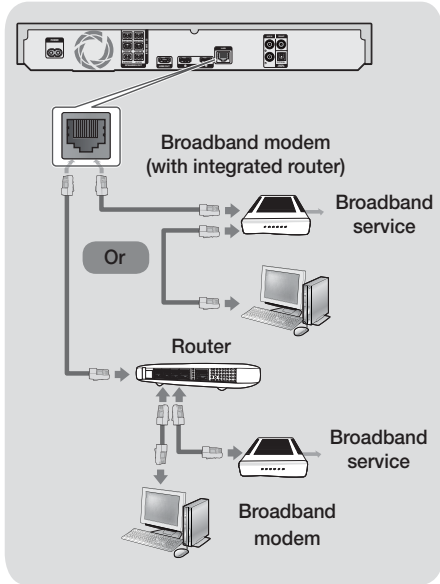

- 🔑 Your router or your Internet Service Provider's policies may prevent the product from accessing Samsung's software update server. If this occurs, contact your Internet Service Provider (ISP) for more information.
- 🔑 DSL users, please use a router to make a network connection.
- 🔑 To use the DLNA function, you must connect your PC to your network as shown in the illustrations above.
The connection can be wired or wireless.

Wireless Network

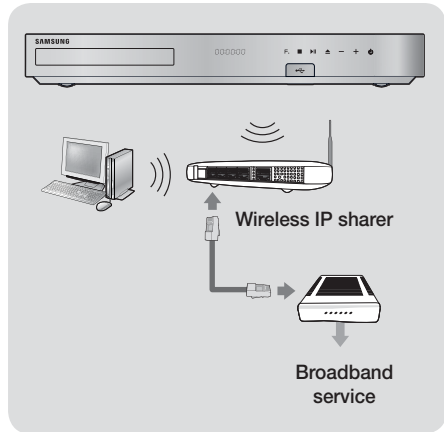

- 🔑 If your wireless IP router supports DHCP, this product can use a DHCP or static IP address to connect to the wireless network.
- 🔑 Set your wireless IP router to Infrastructure mode. Ad-hoc mode is not supported.
- 🔑 The product supports only the following wireless security key protocols:
 - WEP (OPEN/SHARED), WPA-PSK (TKIP/AES), WPA2-PSK (TKIP/AES)
- 🔑 Select a channel on the wireless IP router that is not currently being used. If the channel set for the wireless IP router is currently being used by another device nearby, it will result in interference and communication failure.
- 🔑 In compliance with the newest Wi-Fi certification specifications, Samsung home cinemas do not support WEP, TKIP, or TKIP-AES (WPS2 Mixed) security encryption in networks running in the 802.11n mode.
- 🔑 Wireless LAN, by its nature, may cause interference, depending on the operating conditions (AP performance, distance, obstacles, interference by other radio devices, etc).

The Initial Settings Procedure

- The Home menu will not appear if you do not configure the initial settings.
- The OSD (On Screen Display) may change in this product after you upgrade the software version.
- The access steps may differ depending on the menu you selected.

After you have finished connecting the home cinema to your TV, turn on the TV, and then turn on the home cinema. The first initial setup screen appears. The setup screens appear in this order: Language, Network Configuration, Terms and Conditions, Screen Resolution (Aspect Ratio), and Speaker Layout. Depending on the software version installed on your home cinema, you may also see the Software Update screen. Follow the instructions displayed on each screen, which will guide you through the easy setup procedure.

If you are not ready to set up the network configuration or it is problematic, you can select **Skip** and set it up later. (See page 22)

- 🔧 To edit your settings after the initial setup, select **Settings > System > Setup** in the Home screen or select the **Reset** option. (See page 21)

The Home Screen at a Glance

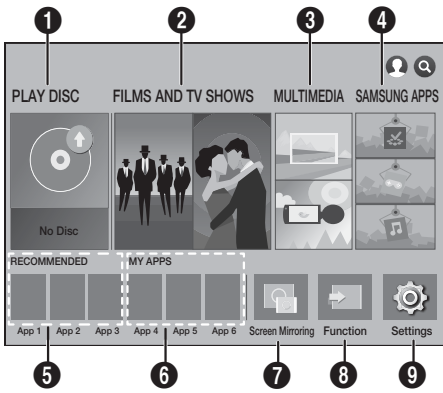

1 PLAY DISC

Displays information about the disc currently in the disc tray. Press **OK** to start playing the disc.

2 FILMS AND TV SHOWS

Download movies and TV Shows from the Internet.

- 🔧 Depending on your country, this menu function may not be supported.

3 MULTIMEDIA

Play photos, videos, or music content from Discs, USB devices, PCs, mobile devices, or cloud services.

4 SAMSUNG APPS

Download/Access various for pay or free-of-charge applications.

5 RECOMMENDED

A list of useful and popular apps we recommend you download.

6 MY APPS

Displays downloaded and installed apps. You can change the display order. (See page 45)

7 Screen Mirroring

Set up the wireless mirroring function between the home cinema and a smart phone or tablet.

- 🔧 Depending on your country, this menu function may not be supported.

8 Function

Use to switch between external devices connected to Digital In, Aux, HDMI 1, or HDMI 2, to switch to the Tuner, or to switch to a connected Bluetooth device. You can also use the remote's **SOURCE** button or the main unit's **F.** button.

9 Settings

Set various functions to suit your personal preferences.

Settings

- Selecting an Option on the Home Screen
1. To select an option on the Home screen, move the cursor using the **^ V < >** buttons until it highlights the option of your choice, and then press the **OK** button.
-  If you leave the product in the stop mode for more than 5 minutes without using it, a screen saver will appear on your TV. If the product is left in the screen saver mode for more than 20 minutes, the power will automatically turn off.

Accessing the Settings Screen

1. Select **Settings** on the Home screen, and then press **OK**. The **Settings** screen appears.

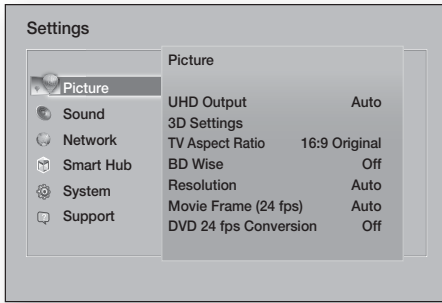

2. To access the menus, sub-menus, and options on the Settings screen, please refer to the remote control illustration below.

Buttons on the Remote Control Used for the Settings Menu

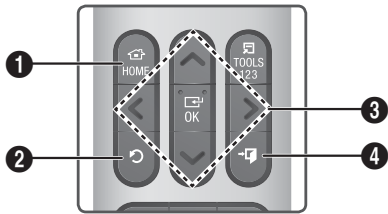

1	HOME Button : Press to move to the Home screen.
2	↶ (RETURN) Button : Press to return to the previous menu.

3	OK / DIRECTION Button : <ul style="list-style-type: none"> • Press ^ V < > to move the cursor or select an item. • Press the OK button to activate the currently selected item or confirm a setting.
4	↵ (EXIT) Button : Press to exit the current menu.

Detailed Function Information

Each **Settings** function, menu item, and individual option is explained in detail on-screen. To view an explanation, use the **^ V < >** buttons to select the function, menu item, or option. The explanation will usually appear on the right of the screen.

A short description of each **Settings** function starts below. Additional information on some of the functions is also in the Appendix of this manual.

Settings Menu Functions

Picture

UHD Output

This option outputs HDMI video at UHD (Ultra High Definition) resolution. This is only available when **Movie Frame** is set to **Auto**.

 To use this feature, you must connect the product to a device that supports UHD resolution and you must have content that plays at 24Fs (film speed).

3D Settings

- Set up the 3D related functions.
- ✓ **3D Blu-ray Playback Mode**: Select whether to play a Blu-ray Disc with 3D contents in 3D Mode. If you move to the Home or Smart Hub Home menu while in 3D mode, the product will switch to 2D automatically.
 - ✓ **Screen Size**: Enter the size of the TV attached to the product. The product will automatically adjust the 3D output to the screen size of the TV.
 -  Carefully read the health and safety information before viewing 3D content. (See page 3)

TV Aspect Ratio

Lets you adjust the output of the product to the screen size of your TV. (See page 51)

BD Wise

BD Wise is Samsung's latest inter-connectivity feature.

When you connect a Samsung product and a Samsung TV with **BD Wise** to each other via HDMI, and **BD Wise** is on in both the product and TV, the product outputs video at the video resolution and frame rate of the Blu-ray/DVD Disc.

Resolution

Lets you set the output resolution of the HDMI video signal to **BD Wise, Auto, 1080p, 1080i, 720p, 576p/480p**. The number indicates the number of lines of video per frame. The i and p indicate interlaced and progressive scan, respectively.

The more lines, the higher quality.

Movie Frame (24 fps)

Setting the **Movie Frame (24 fps)** feature to **Auto** lets the product adjust its HDMI output to 24 frames per second automatically for improved picture quality if attached to a 24Fs compatible TV.

- You can enjoy the **Movie Frame (24 fps)** feature only on a TV supporting this frame rate.
- Movie Frame is only available when the product is in the HDMI 1080p output resolution modes.

DVD 24 fps Conversion

Converts DVD playback to 24 frames per second and outputs it via HDMI. This option is only available when **Movie Frame (24 fps)** is set to on.

Fit Screen Size

Lets you select the optimal size for the Smart Hub or **Screen Mirroring** Screen.

HDMI Colour Format

Lets you set the colour space format for the HDMI output to match the capabilities of the connected device (TV, monitor, etc).

HDMI Deep Colour

Lets you set the product to output video from the HDMI OUT jack with Deep Colour. Deep Colour provides more accurate colour reproduction with greater colour depth.

Progressive Mode

Lets you improve picture quality when viewing DVDs.

Sound

Simple Speaker Setup (HT-H7500WM only)

Lets you configure the settings of the speakers you have connected to obtain the best possible surround sound.

- ✓ **Normal Mode** : Select if you have set up your speakers in the recommended speaker layout with the surround speakers next to or behind the listening positions.
- ✓ **Simple Mode** : Select if you have put your surround speakers in front of the listening position. Downmixes the front sound to the surround sound speakers.

🔧 SFE, Virtual 7.1 will not operate when the **Simple Mode** is on.

Speaker Settings

- ✓ **Sound Output** : Lets you select which speakers are active, either the TV's speakers or the home cinema's speakers.
- ✓ **Settings (Home theatre speakers)** : Lets you adjust the following speaker settings and turn the test tone on and off so you can test the speakers.
 - **Volume Level** : Lets you adjust the relative loudness of each speaker from 6dB to -6dB. For example, if you like deep bass, you can increase the loudness of the subwoofer by 6dB.
 - **Distance** : Lets you adjust the relative distance of each speaker from the listening position up to 10 meters. The farther the distance, the louder the speaker will be.
 - **Speaker Test** : Begins a test to set the best surround sound configuration. Press **Stop Test** to stop the test while it is in progress.

Settings

- ✓ **Settings (Multiroom Link)** : You can enjoy sound through a remote speaker that is connected to the home cinema through your home network. To use the network speaker, select **Multiroom**. If there is a network speaker available, it will appear on the screen. Move to the desired network speaker and select it. When a popup dialog is displayed, you can edit the network speaker's name or set whether to use it or not.
 - **Don't Use** : The network speaker is not used.
 - **Multiroom** : The network speaker outputs audio. All network speakers output the same audio regardless of channel using the PCM format only.

 **SOUND EFFECT** and **3D SOUND** are not applied if **Multiroom** is set to on.

 The network speaker is not available when **Screen Mirroring** is active.

Sound Customiser

Sound Customiser lets you calibrate the home cinema for the optimal sound quality based on your hearing level and the ambient conditions.

To create a Custom Sound Profile, follow these steps:

1. In the **Sound Customiser** Menu, select **Add Custom Sound**.
2. On the next screen, select **Start**. The **Preview** screen appears.
3. Select **Preview** to preview the Test Sound. Select **Next**, and then press **OK** to continue.
4. A 6-step test will start. During each stage, the TV will sound a test tone at a different frequency. The tone will begin softly and increase in volume. Select **Yes** when you can hear the test tone. If you want to listen to it again, select **Retry**. Each time you select **Yes**, the TV will move on to the next tone. Once the test is complete, a screen appears that lets you compare the original sound to the calibrated sound.
5. Select **Next**, and then press the **OK** button to continue. The on-screen keyboard appears with a default profile name.
6. Enter a name for the calibrated sound profile or accept the default name, select **Done**, and then press the **OK** button.

7. Select **Done** on the next screen, and then press the **OK** button. The **Sound Customiser** screen reappears.

✓ **Custom Sound Profile** : Select a Sound Profile you created to activate it. Or select **Hearing Impaired**, a Custom Sound Profile especially composed of large sounds for those with hearing disorders.

 If there are more than 3 Custom Sounds registered, **Family** mode will be activated which is composed of the average value of all registered profiles.

✓ **Add Custom Sound** : Create and add a new **Custom Sound Profile**. See the instructions above.

✓ **Edit Custom Sound** : Choose a **Custom Sound Profile** to modify it. Follow the same steps you used when creating a sound profile. This function is only available if you have added a **Custom Sound Profile** using **Add Custom Sound**. (See above.)

✓ **Manage Custom Sound** : Rename or delete Custom Sound Profiles. This function is only available if you have added a **Custom Sound Profile** using **Add Custom Sound**. To select a profile, highlight the check box to the right of the profile, and then select **Rename** or **Delete**.

Equaliser

Lets you configure the **Equaliser** settings manually.

Smart Volume

Lets you set the product so that the volume remains stable when a scene change occurs or when you change the channel.

Audio Return Channel

Lets you direct the sound from the TV to the Home Cinema speakers. Requires an HDMI connection and an **Audio Return Channel** (ARC) compatible TV.

- If **Audio Return Channel** is set to **On** and you are using an HDMI cable to connect the product to the TV, digital optical input is disabled.
- If **Audio Return Channel** is set to **Auto** and you are using an HDMI cable to connect the product to the TV, ARC or digital optical input is selected automatically.

Digital Output

Lets you set the **Digital Output** to match the capabilities of the AV receiver you've connected to the product. For more details, please refer to the digital output selection table. (See page 57)

Dynamic Range Control

Lets you apply dynamic range control to Dolby Digital, Dolby Digital Plus, and Dolby TrueHD audio.

- ✓ **Auto:** Automatically controls the dynamic range of Dolby TrueHD audio, based on information in the Dolby TrueHD soundtrack. Also turns dynamic range control off for Dolby Digital and Dolby Digital Plus.
- ✓ **Off:** Leaves the dynamic range uncompressed, letting you hear the original sound.
- ✓ **On:** Turns dynamic range control on for all three Dolby formats. Quieter sounds are made louder and the volume of loud sounds is reduced.

Downmixing Mode

Lets you select the multi-channel downmix method that is compatible with your stereo system. You can choose to have the product downmix to **Normal Stereo** or to **Surround Compatible**.

Audio Sync

When the product is attached to a digital TV, lets you adjust the audio delay so that the audio syncs with the video. You can set the delay between 0 and 300 milliseconds.

- ✎ The **Auto** function in **Audio Sync** is guaranteed to work only with a Samsung TV that supports the ARC function (the Anynet+ function).

Network

Network Status

Lets you check the current network and Internet status.

Network Settings

Lets you configure the network connection so you can enjoy various features such as Internet services or AllShare Wi-Fi functionality, and perform software upgrades.

Wi-Fi Direct

Lets you connect a **Wi-Fi Direct** device to the product using a peer-to-peer network, without the need for a wireless router. Note that if the product is connected to a wireless network, it may be disconnected when you use **Wi-Fi Direct**. (See page 24)

- ✎ Text files, such as files with a .TXT or .DOC extension, will not display when you are using the **Wi-Fi Direct** function.

Multimedia Device Settings

Allow other devices on your network, such as smart phones and tablets, to share content with your product.

Device Name

Lets you assign an identifying name to the product. You use this name to identify the product when you are connecting external Wi-Fi devices (smart phones, tablets, etc.) to it.

BD-Live Settings

Lets you set various BD-Live functions. BD-Live allows you to access extra features available on some Blu-ray Discs if you are connected to the Internet.

- ✓ **BD-Live Internet Connection** : Lets you fully allow, partly allow, or prohibit a BD-Live Internet connection.
- ✓ **BD Data Management** : Manage BD data downloaded from a BD-Live service or Blu-ray Disc.

- ✎ To use BD-Live, you must insert a USB storage device into the home cinema's USB port.

Settings

Smart Hub

Apps Settings

You can edit the settings for using Apps.

- ✓ **Push Notification Settings** : Receive notifications from selected services.

VOD Rating Lock

Lets you lock access to Video on Demand (VOD) content based on its rating. To use, you must enter the security PIN. Press and hold the **123** button until the Num pad appears on the screen. When the Num pad appears, select a number using the **^ v < >** button and then press the **OK** button.

- 🔑 The default security PIN is 0000.
- 🔑 Depending on your country, this menu function may not be supported.

Caption

Use to modify captions on VOD playback that supports closed captions. Lets you change displayed caption's font colour and size.

- 🔑 The **Caption** function does not work with VOD services that don't support closed captions. For some VOD services that do support closed captions, the functions settings may not be applied.
- 🔑 Depending on your country, this menu function may not be supported.

Terms & Policy

Samsung account Terms and Conditions, Privacy Policy

You can view the terms of use and privacy policy for Smart Hub, Samsung accounts, and various other services.

Reset Smart Hub

Resets all Smart Hub settings to their default settings. To use, you must enter the security PIN. Press and hold the **123** button until the Num pad appears on the screen. When the Num pad appears, select a number using the **^ v < >** button and then press the **OK** button.

- 🔑 The default security PIN is 0000.

System

Setup

Lets you re-run the Initial Settings procedure. Refer to the descriptions displayed on the screen.

Quick start

Lets you set the product to turn on quickly by decreasing the boot time.

- 🔑 If this function is set to **On**, Standby power consumption will increase. (About 12W ~ 20W)

Language

Lets you select the language you prefer for the on-screen menu, disc menu, audio, subtitles, etc.

- The language you select for the disc menu, disc audio, or subtitles will only appear if it is supported on the disc.

Device Manager

Lets you connect a wireless USB keyboard or mouse to the USB port on the front of the product.

- ✓ **Keyboard Settings**: Lets you configure a wireless USB keyboard connected to the product.
 - 🔑 You can use the keyboard only when a **QWERTY** keyboard screen or window appears in the Web Browser.
- ✓ **Mouse Settings**: Lets you configure a wireless USB mouse connected to the product. You can use the mouse in the product's menu in the same way you use a mouse on your PC.
 - To use a mouse with the product's menu:
 1. Connect the USB mouse to the product.
 2. Click the primary button you selected in **Mouse Settings**. The Simple Menu appears.
 3. Click the menu options you want.
 - 🔑 Some USB HID keyboards and mice may not be compatible with your product.
 - 🔑 Some HID keyboard keys may not work.
 - 🔑 Wired USB keyboards are not supported.
 - 🔑 Some applications may not be supported.
 - 🔑 If a wireless HID Keyboard does not operate because of interference, move the keyboard closer to the product.

Security

Press and hold the **123** button until the Num pad appears on the screen. When the Num pad appears, select a number using the **^ V <>** button and then press the **OK** button. The default security PIN is 0000. Enter the default PIN to access the security function if you haven't created your own PIN.

- ✓ **BD Parental Rating:** Prevents playback of Blu-ray Discs with a rating equal to or above a specific age rating you have set unless you enter the PIN.
- ✓ **DVD Parental Rating:** Prevents playback of DVDs with a rating above a specific numerical rating you have set unless you enter the PIN.
- ✓ **Change PIN:** Lets you change the 4-digit PIN used to access security functions.
 - If you forget your PIN
 1. Remove any disc or USB storage device.
 2. Press and hold the **■** button on the front panel for 5 seconds or more. All settings will revert to the factory default settings.

 When the factory default settings are restored, all the user stored BD data is deleted.

General

Lets you specify the display brightness and time zone.

- ✓ **Front Display:** Lets you change the brightness of the front panel.
- ✓ **Time Zone:** You can specify the time zone that is applicable to your area.
- ✓ **Menu Transparency:** Lets you adjust the transparency of the menu box.

Anynet+ (HDMI-CEC)

Anynet+ is a convenient function that offers linked operations with other Samsung products that have the Anynet+ feature, and lets you control those products with one Samsung TV remote. To operate this function, you must connect this product to an Anynet+ Samsung TV using an HDMI cable.

To use an **Anynet+ (HDMI-CEC)** function, follow the instructions below.

- 1) Connect the product to an **Anynet+ (HDMI-CEC)**-compliant Samsung TV using HDMI Cable.

- 2) Set the **Anynet+ (HDMI-CEC)** feature to **On** in both the TV and the product.
- 3) Search for and then select the product in the TV's **Anynet+ (HDMI-CEC)** list. For more exact instructions, see the Anynet+ section of the TV's user's manual.

DivX® Video On Demand

View DivX® VOD Registration Codes to purchase and play DivX® VOD contents.

Support

Remote Management

When activated, lets Samsung Call Centre agents diagnose and fix problems with the product remotely. Requires an active Internet connection.

Remote Management service might not be available in some countries.

Software Update

For more information about the **Software Update** function, see "Upgrading Software" on page 25.

Usage Mode

Lets you set the **Usage Mode**. If you are using the home cinema at home, always select **Home Use**. **Store Demo** is for retail display settings only.

Contact Samsung

Provides contact information for assistance with your product.

Reset

Reverts all settings to their defaults except for the network and Smart Hub settings. Requires that you enter your security PIN. Press and hold the **123** button until the Num pad appears on the screen. When the Num pad appears, select a number using the **^ V <>** button and then press the **OK** button. The default security PIN is 0000.

Network Setup

When you connect this product to a network, you can use network based applications and functions such as Smart Hub and BD-LIVE, and upgrade the product's software through the network connection. For more information about accessing and using Internet services, see the Network Services chapter of this manual on pages 43–50. Instructions for configuring the network connection start below.

Configuring Your Network Connection

If you didn't configure your network connection during the initial settings procedure or you need to reset the network connection, follow the directions below.

Before you begin, contact your Internet Service Provider to find out if your IP address is static or dynamic. If it is dynamic, and you have a wired or wireless network, we recommend using the Automatic configuration procedures described below. If you are connecting to a wired network, connect the product to your router using a LAN cable before you start the configuration procedure.

To begin configuring your network connection, follow these steps:

1. In the Home screen, select **Settings**, and then press the **OK** button.
2. Select **Network**, and then press the **OK** button.
3. Select **Network Settings**, and then press the **OK** button.
4. Go to the instructions for Wired networks starting or the instructions for Wireless networks starting on the next page.

Wired Network

□ Wired – Automatic

After following Steps 1 to 3 above:

1. In the **Network Settings** screen, change **Network type** to **Wired**. Then, select **Connect** and press the **OK** button. The product detects the wired connection, verifies the network connection, and then connects to the network.
2. When it is done, highlight **OK**, and then press **OK** button.

□ Wired - Manual

If you have a static IP address or the automatic procedure does not work, you'll need to set the **Network Settings** values manually.

After following Steps 1 to 3 above:

1. In the **Network Settings** screen, change **Network type** to **Wired**. Then, select **Connect** and press the **OK** button.

The product searches for a network, and then displays the connection failed message.

- ✎ If it is possible to connect the home cinema to your network wirelessly, select **Change Network** at this point, change the **Network type** to **Wireless**, and then go to the instructions for wireless networks on the next page.

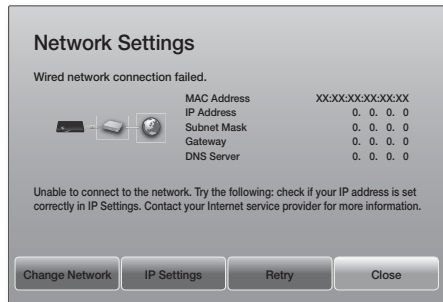

2. Use the **<>** buttons to select **IP Settings**, and then press the **OK** button. The **IP Settings** screen appears.
3. Select the **IP setting** field, and then set it to **Enter manually**.
4. Select a parameter to enter (**IP Address**, for example), and then press **OK**. Use the **^V** buttons on the remote control to enter the numbers for the parameter. Or use the Num keypad to enter a parameter number. Press and hold the **123** button until the Num pad appears on the screen. When the Num pad appears, select a number using the **^V<>** button and then press the **OK** button. Use the **<>** buttons on the remote control to move from entry field to entry field within a parameter. When done with one parameter, press the **OK** button.
5. Press the **^** or **v** button to move to another parameter, and then enter the numbers for that parameter following the instructions in Step 4.
6. Repeat Steps 4 and 5 until you have filled in all parameters.

- 🔑 You can get the network parameter values from your Internet provider.
7. When finished entering all the parameter values, select **OK**, and then press the **OK** button. The home cinema verifies the network connection and then connects to the network.

Wireless Network

You can set up a wireless network connection in three ways:

- Wireless Automatic
- Wireless Manual
- WPS(PBC)

Before you configure the wireless network connection, disconnect any wireless network devices currently connected to the product or, if applicable, the product's current wired connection.

❑ Wireless - Automatic

After following Steps 1 to 3 in "Configuring Your Network Connection" on page 22:

1. In the **Network Settings** screen, change **Network type** to **Wireless**. The product searches for and then displays a list of the available networks.

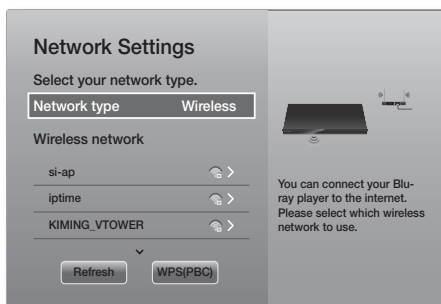

2. Select the desired network, and then press the **OK** button.
3. On the Security screen, enter your network's security code or pass phrase. Enter letters by selecting a letter with **^ V < >** buttons, and then pressing **OK** button.
4. When finished, select **Done**, and then press the **OK** button. The product verifies the network connection and then connects to the network.

- 🔑 You should be able to find the security code or pass phrase on one of the set up screens you used to set up your router or modem.

❑ Wireless - Manual

If you have a static IP address or the Automatic procedure does not work, you'll need to set the Network Settings values manually.

After following Steps 1 to 3 in "Configuring Your Network Connection" on page 22:

1. In the **Network Settings** screen, change **Network type** to **Wireless**. The product searches for and then displays a list of the available networks.
2. Scroll through the list, select the desired network or **Add Network**, and then press the **OK** button.
3. If you selected a network in Step 2, go to Step 6. If you selected **Add Network**, go to Step 4.
4. Enter your wireless network or wireless router's name.
 - Enter letters by selecting a letter with the **^ V < >** buttons, and then pressing the **OK** button.
 - To display capital letters (or redisplay lower case letters if capital letters are displayed), select **^**, and then press the **OK** button.
 - To display symbols and punctuation, select **123#&**, and then press the **OK** button. To redisplay letters, select **123#&**, and then press the **OK** button.

When finished, select **Done**, and then press the **OK** button.

5. On the **Security type** screen that appears, use the **^ V** buttons to select the network's **Security type**, and then press the **OK** button. On the next screen, enter your network's security code or pass phrase.
 - Enter letters by selecting a letter with the **^ V < >** buttons, and then pressing the **OK** button.
 When finished, select **Done**, and then press the **OK** button. The product searches for the network.
6. The Network connection fail screen appears. Use **< >** buttons to select **IP Settings**, and then press the **OK** button.

Settings

7. Select the **IP setting** field, and then set it to **Enter manually**.
8. Select a network parameter to enter (**IP Address**, for example), and then press **OK** button. Use the **^ V <>** buttons on the remote control to enter the numbers for the parameter. Or use the Num keypad to enter a parameter number. Press and hold the **123** button until the Num pad appears on the screen. When the Num pad appears, select a number using the **^ V <>** button and then press the **OK** button. Use the **<>** buttons on the remote control to move from entry field to entry field within a parameter. When done with one value, press the **OK** button.
9. Press the **^** or **V** button to move to another parameter, and then enter the numbers for that parameter following the instructions in Step 8.
10. Repeat Steps 8 and 9 until you have filled in all parameters.

 You can get the Network parameter values from your Internet provider.

11. When finished, select **OK**, and then press the **OK** button. The Security screen appears.
12. On the Security screen, enter your network's security code or pass phrase. Enter letters by selecting a letter with the **^ V <>** buttons, and then pressing the **OK** button.
13. When finished, select **Done** at the right of the screen, and then press the **OK** button. The product verifies the network connection and then connects to the network.
14. After the home cinema verifies the network, select **OK**, and then press the **OK** button.

 You can also begin the Manual Network setup by going to **Settings > Network > Network Status**.

□ WPS(PBC)

One of the easiest ways to set up the wireless network connection is using the **WPS(PBC)** function. If your wireless router has a **WPS(PBC)** button, follow these steps:

After following Steps 1 to 3 in "Configuring Your Network Connection" on page 22:

1. In the **Network Settings** screen, change **Network type** to **Wireless**. The product searches for and then displays a list of the available networks.
2. Scroll the list down, select **WPS(PBC)**, and then press the **OK** button.

3. Press the **WPS(PBC)** button on your router within two minutes. Your product automatically acquires all the network settings values it needs and connects to your network after the network connection is verified.
4. When it is done, highlight **OK**, and then press the **OK** button.

 For a WPS connection, set your wireless router's security encryption to AES. WEP security encryption does not support a WPS connection.

Wi-Fi Direct

The **Wi-Fi Direct** function allows you to connect **Wi-Fi Direct** devices to the product and each other using a peer-to-peer network, without a wireless router.

 Some **Wi-Fi Direct** devices may not support the AllShare function if connected via **Wi-Fi Direct**. If this is the case, change the network connection method you used to connect the device to the home cinema.

 **Wi-Fi Direct** transmissions can interfere with Bluetooth signals. Before you use the Bluetooth function, we strongly recommend that you turn off the **Wi-Fi Direct** function on any device in which it is currently on.

1. Turn on the **Wi-Fi Direct** device and activate its **Wi-Fi Direct** function.
2. In the Home screen, select **Settings**, and then press the **OK** button.
3. Select **Network**, and then press the **OK** button.
4. Select **Wi-Fi Direct**, and then press the **OK** button.

The **Wi-Fi Direct** devices that you can connect the home cinema to appear.



- You have three ways to complete the Wi-Fi connection:
 - Through the Wi-Fi device.
 - Through the product using PBC.
 - Through the product using a PIN.

Each is covered below.

Through the Wi-Fi Device

- On the Wi-Fi device, follow the device's procedure for connecting to another **Wi-Fi Direct** device. See the device's user manual for instructions.
- When you have completed the procedure, you should see a pop-up on your TV screen saying that a device that supports **Wi-Fi Direct** has requested to connect. Select **OK**, and then press the **OK** button to accept.
- The Connecting pop-up appears, followed by the Connected pop-up. When it closes, you should see the device listed on the **Wi-Fi Direct** screen as connected.

- The PBC and PIN procedures connect devices automatically.

Through the Product Using PBC

- Select the **Wi-Fi Direct** device you want to connect to this product, and then press the **OK** button.
- The Connecting pop-up appears, followed by the Connected pop-up. When it closes, you should see the device listed on the **Wi-Fi Direct** screen as connected.

Through the Product Using a PIN

- Select the **Wi-Fi Direct** device you want to connect to this product, and then press the **OK** button.
- The PIN pop-up appears.
- Note the PIN code in the pop-up, and then enter it into the appropriate field in the **Wi-Fi Direct** device you want to connect.
- The Connecting pop-up appears, followed by the Connected pop-up. When it closes, you should see the device listed on the **Wi-Fi Direct** screen as connected.

- The current wired or wireless network connection will be disconnected when you use the **Wi-Fi Direct** function.
- Text files, such as files with a .TXT or .DOC extension, will not display when you are using the **Wi-Fi Direct** function.

Upgrading Software

The **Software Update** menu allows you to upgrade the product's software for performance improvements or additional services.

- Never turn the product off or back on manually during the update process.

- In the Home menu, select **Settings**, and then press the **OK** button.
 - Select **Support**, and then press the **OK** button.
 - Select **Software Update**, and then press the **OK** button.
 - To download update software and update now, select **Update now**, and then press the **OK** button. See "Update now" on the next page for details.
 - To let the product download update software automatically when available, select **Auto update**, and then press the **OK** button. (See page 26)
- The upgrade is complete when the product turns off, and then turns on again by itself.
 - Samsung Electronics takes no legal responsibility for product malfunction caused by an unstable Internet connection or consumer negligence during a software upgrade.
 - If you want to cancel the upgrade while the upgrade software is downloading, press the **OK** button.
 - When a system upgrade is in progress, "UPDATE" is displayed on the front panel.

Update now

You can use **Update now** to update the software through your network connection or by using a USB flash drive. The network instructions are below. The USB flash drive instructions are on this page.

1. Select **Update now**, and then press the **OK** button. The Update now pop-up appears.
2. The product searches on line for the latest software version.
3. If it does not find an update, the "There are no new updates for you at the moment." pop-up appears. Press the **OK** button to exit.
4. If it finds a new version, the Update Request pop-up appears.
5. Select **OK**. The product upgrades the software, turns off, and then turns on automatically.
6. If you do not select **OK** or **Cancel** in one minute, the product stores the new upgrade software. You can upgrade the software later using **Auto update**.
7. If you select **Cancel**, the product cancels the upgrade.

 When the system upgrade is done, check the software details in the Product Information section of the Contact Samsung screen.

 Do not turn off the product during the Software Upgrade. It may cause the product to malfunction.

Auto update



You can set the **Auto update** function so that the product downloads new upgrade software when it is in **Auto update** mode.

In **Auto update** mode, the product is on, but its Internet connection is active. This allows the product to download upgrade software automatically, when you are not using it.

1. Press the **^** **v** buttons to select **Auto update** mode, and then press the **OK** button.
2. Select **On** or **Off**.
If you select **On**, the product will automatically download new upgrade software when it is in Auto update mode with the power on. If it downloads new upgrade software, the product will ask you if you want to install it when you turn the product on.

 To use the **Auto update** function, your product must be connected to the Internet.

Update by USB

1. Visit www.samsung.com.
 2. Click **SUPPORT** on the top right of the page.
 3. Enter the product's model number into the search field. As you enter the model number, a drop down will display products that match the model number.
 4. Left click your product's model number in the drop down list.
 5. On the page that appears, scroll down to and then click **Firmware Manuals & Downloads**.
 6. Click **Firmware** in the centre of the page.
 7. Click the **ZIP** button in the File column on the right side of the page.
 8. Click **Send** in the first pop-up that appears. Click **OK** in the second pop-up to download and save the firmware file to your PC.
 9. Unzip the zip archive to your computer. You should have a single folder with the same name as the zip file.
 10. Copy the folder to a USB flash drive.
 11. Make sure no disc is inserted in the product, and then insert the USB flash drive into the USB port of the product.
 12. In the product's menu, go to **Settings > Support > Software Update**.
 13. Select **Update now**.
 14. The product searches for the software on the USB drive. When it finds the software, the Update Request pop-up appears.
 15. Select **OK**. The product upgrades the software, turns off, and then turns on automatically.
 16. There should be no disc in the product when you upgrade the software using the USB jack.
-  When the system upgrade is done, check the software details in the Product Information section of the Contact Samsung screen.
-  Do not turn off the product during the software upgrade. It may cause the product to malfunction.
-  Software upgrades using the USB jack must be performed with a USB flash drive only.

Playing Content

Your home cinema can play content located on Blu-ray/DVD/CD discs, USB devices, PCs, smart phones, tablets, and on the Web.

To play content located on your PC or a mobile device, you must connect the PC or mobile device and the product to your network. To play content on your PC, you must also download and install AllShare network software or already have DLNA network software on your PC.

 PCs running Windows 7 and Windows 8 have DLNA software (Play To) built in.

Playing Commercial Discs

1. Press the **▲** button to open the disc tray.
2. Place a disc gently into the disc tray with the disc's label facing up.



3. Press the **▲** button to close the disc tray. Playback starts automatically.
4. If playback does not start automatically, press the **▶||** button on the remote.

Disc Storage & Management

• Holding Discs

- Fingerprints or scratches on a disc may reduce sound and picture quality or cause skipping.
- Avoid touching the surface of a disc where data has been recorded.
- Hold the disc by the edges so that fingerprints will not get on the surface.
- Do not stick paper or tape on the disc.



• Cleaning Discs

- If you get fingerprints or dirt on a disc, clean it with a mild detergent diluted in water and wipe with a soft cloth.



- When cleaning, wipe gently from the inside to the outside of the disc.
- Disc Storage
 - Do not keep in direct sunlight.
 - Keep in a cool ventilated area.
 - Keep in a clean protective jacket and store vertically.

Playing Multimedia Files

1. In the Home screen, select **MULTIMEDIA**, and then press the **OK** button. The Recently Played screen appears.
2. Select **Storage, Network Device, or Storage Service** at the bottom of the screen.
 - **Storage** - Displays storage devices connected to the product.
 - **Network Device** - Displays mobile devices, PCs, tablets, and similar devices connected through the network.
 - **Storage Service** - Displays the cloud services you are logged in to.

 When you select an item, information about the item scrolls across the bottom of the item's listing window.

3. Select an item or device, and then press the **OK** button. A screen appears listing the contents of the item or device. Depending on how the contents are arranged, you will see either folders, individual files, or both.
 4. If necessary, use the **▲▼<>** buttons to select a folder, and then press the **OK** button.
 5. Use the **▲▼<>** buttons to select a file to view or play, and then press the **OK** button.
 6. The selected file plays.
 7. Press the **◁** (**RETURN**) button to exit a folder or the **▶||** (**EXIT**) button to return to the Home screen.
 8. Go to pages 29~41 for instructions that explain how to control playback of videos, music, and pictures on a storage device.
-  To list only one type of media file, use the **Filter** (**▼**) function in the top-right corner of the item or device screen.

Playing Content

- ✎ In the **Filter**() drop down, select **Photos**, **Videos**, or **Music**.
- ✎ Even though the product will display folders that contain all content types, it will only display files of the content type you selected For example, if you selected **Music**, you will only be able to see music files.

Playing Files on a Storage Device

Method 1 : If the product is turned on after you connect a storage device

1. Turn the product on.
2. Follow the directions in "Playing Multimedia Files" on page 27. In Step 2, select **Storage**.

Method 2 : If you connect a USB device while the product is turned on

1. Connect the storage device to the product. (a recorded CD, a USB device, etc.) The "**New device connected.**" pop-up appears. If two or more storage devices are connected, use the **<>** buttons to switch between devices.

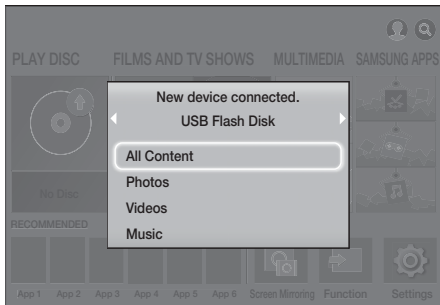

- ✎ If the pop-up does not appear, go to Method 1.
- 2. Use the **^ v** buttons to select **All Content**, **Photos**, **Videos**, or **Music**, and then press the **OK** button. Depending on how the contents are arranged, you will see either folders, individual files, or both.
- ✎ To list only one type of media file, use the **Filter**() function in the top-right corner of the item or device screen.

- ✎ In the **Filter**() drop down, select **Photos**, **Videos**, or **Music**.
 - ✎ Even though the product will display folders that contain all content types, it will only display files of the content type you selected For example, if you selected **Music**, you will only be able to see music files.
3. If necessary, use the **^ v <>** buttons to select a folder, and then press the **OK** button.
 4. Select a file to view or play, and then press the **OK** button.
 5. Press the **↵** (**RETURN**) button to exit a folder or the **→|** (**EXIT**) button to return to the Home screen.
 6. Go to pages 29~41 for instructions that explain how to control playback of videos, music, and pictures on a storage device.

- ✎ If you insert a disc when playing a USB device or phone, the device mode changes to "Disc" automatically.
- ✎ If your cellular phone is DLNA compatible, you can play contents without connecting a USB cable.

Playing Media Content Saved on a Computer/Mobile Device

You can play media content on the Home cinema that is stored on a computer or mobile device connected to the same network as the Home cinema.

- ✎ Samsung Link software must be installed on the computer that contains the content you want to play on the Home cinema. The mobile device must support Samsung Link. For more information, visit Samsung's content and service portal at <http://link.samsung.com>.
- ✎ You may experience compatibility issues when attempting to play media files via a third-party DLNA server.
- ✎ The content shared by a computer or a mobile device may not play depending on the encoding type and file format of the content. In addition, some functions may not be available.
- ✎ The media content may not play smoothly depending on the network status. If this occurs, use a USB storage device.

1. In the Home screen, select **MULTIMEDIA**, and then press the **OK** button.
2. Select **Network Device** at the bottom of the screen, and then press the **OK** button. Storage devices connected to the same network as the Home cinema are listed.
3. Select a storage device, and then press the **OK** button. The folders and files shared by the selected storage device are listed.
4. If necessary, use the **^ V <>** buttons to select a folder, and then press the **OK** button.
5. Select a file to view or play, and then press the **OK** button.
6. Press the **⏪ (RETURN)** button to exit a folder or the **⏩ (EXIT)** button to return to the Home screen.
7. Go to pages 29–41 for instructions that explain how to control playback of videos, music, and pictures on a storage device.

 To list only one type of media file, use the **Filter (▼)** function in the top-right corner of the item or device screen.

 In the **Filter (▼)** drop down, select **Photos**, **Videos**, or **Music**.

 Even though the product will display folders that contain all content types, it will only display files of the content type you selected. For example, if you selected **Music**, you will only be able to see music files.

 Alternatively, move to the media content to play and press the **OK** button to play the content.

Playing Media Content Saved in a Cloud Service

Dropbox and SkyDrive and other cloud services save user content such as photos, videos, and music files on a remote server accessible through the Internet. When your home cinema is connected to the Internet, you can view or play the media content saved in a cloud service through the home cinema.

 To play the content in a cloud service, you must log into your Samsung account and link the Samsung account to the cloud service account. For the information about linking your Samsung account to a cloud service account, refer to the "Logging In to Your Samsung Account" section.

1. In the Home screen, move to **MULTIMEDIA** and press **OK** button.
2. Select **Storage Service** at the bottom of the screen.
3. The cloud services linked with your Samsung account appear.
4. Select a cloud service. The folders and files in the selected cloud service are listed.
5. If necessary, use the **^ V <>** buttons to select a folder, and then press the **OK** button.
6. Select a file to view or play, and then press the **OK** button.
7. Press the **⏪ (RETURN)** button to exit a folder or the **⏩ (EXIT)** button to return to the Home screen.
8. Go to pages 29–41 for instructions that explain how to control playback of videos, music, and pictures located in a **Storage Service**.

Controlling Video Playback

You can control the playback of video content located on a Blu-ray/DVD disc, USB device, mobile device, or PC. Depending on the disc or contents, some of the functions described in this manual may not be available.

Buttons on the Remote Control used for Video Playback

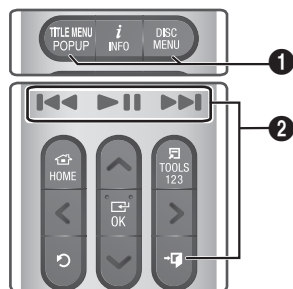

- 1 Using the disc menu, title menu, popup menu, and title list

DISC MENU

During playback, press this button to display the Disc menu.

Playing Content

TITLE MENU

During playback, press this button to display the Title menu or Popup menu.

- If your disc has a playlist, press the **Sort By** button to go to the playlist.

2 Playback related buttons

The product does not play sound in Search, or Slow mode.

- To return to normal speed playback, press the **▶||** button.

▶ 	Starts/Pauses playback.
→ (EXIT)	Stops playback.
Fast Motion Play	During playback, press and hold the ◀◀ or ▶▶ button. Each time you press and hold the ◀◀ or ▶▶ button, the playback speed will change.
Slow Motion Play	In pause mode, press and hold the ▶▶ button. Each time you press and hold the ▶▶ button, the playback speed will change.
Skip Motion Play	During playback, press the ◀◀ or ▶▶ button. Each time you press the ◀◀ or ▶▶ button, the disc moves to the previous or next chapter or file.

Using the TOOLS Menu

Commercial Discs

During playback, press the **TOOLS** button.

File-based Video

During playback, press the **TOOLS** button.

Use the **<>** buttons to select **Settings**() in the upper right corner, and then press the **OK** button.

Play from the beginning

Select to return to the beginning of the movie, and then press the **OK** button.



3D

Use **3D** menu to select the **Side by Side** or **Top Bottom** option if the 3D content currently playing does not appear properly in 3D mode.

-  Use **3D** menu for 3D content only. If you apply the **Side by Side** or **Top Bottom** format to 2D content, it will not be displayed properly.

Select Scene

You can use the **Select Scene** function during playback to view or start a movie from the scene of your choice.

-  If the index information in the file is damaged or the file does not support indexing, you will not be able to use the Select Scene function.
-  If you are using the DLNA function after connecting to a computer through your network, Select Scene may not be supported.

✓ **Search Titles** : If there is more than one movie on the disc or device, select to start a different title.

1. Select **Search Titles**, and then press the **OK** button.
2. Use the **^V** buttons to select a title, and then press the **OK** button.

✓ **Chapter Search** : Select to play the chapter of your choice.

1. Select **Chapter Search**, and then press the **OK** button.
2. Use the **^V** buttons to select a chapter, and then press the **OK** button.





✓ **Search Time Bar** : Select to play the movie from a selected time point.

1. Select **Search Time Bar**, and then press the **OK** button.
2. Press and hold the **123** button until the Num pad appears on the screen. When the Num pad appears, select a number using the **^V<>** button and then press the **OK** button.

-  You can also use the **<>** buttons to advance or rewind the movie. The movie advances or rewinds one minute each time you press the **<>** buttons.

Repeat Mode

Lets you repeat a title, chapter, or specific section.

- **Off** : Select to return to normal playback.
 - **Title** : Choose to repeat a selected title.
 - **Chapter** : Choose to repeat a specific chapter.
 - **Repeat A-B** : Choose to repeat a specific section.
1. Press the **OK** button at the point where you want repeat play to start (A).
 2. Press the **OK** button at the point where you want repeat play to stop (B).
-  Depending on the disc, the screen may not display all repeat options.
 -  **Off**, **Repeat One**, and **Repeat All** appear when you play a video recorded as a digital file.
 -  The screen may not display **Chapter** or **Title** immediately. Continue to press the **^** **V** buttons until your choice is inside the applicable field.
 -  The screen may not display **Repeat A-B** immediately. Continue to press the **^** **V** buttons until **Repeat A-B** is inside the applicable field.
 -  You must set point (B) at least 5 seconds of playing time after point (A).

Picture Mode

Lets you set the **Picture Mode**.

- **Dynamic** : Increases sharpness and brightness.
 - **Standard** : Choose this setting for most viewing applications.
 - **Movie** : The best setting for watching movies.
 - **User** : Lets you adjust the sharpness and noise reduction function respectively.
-  When you use the **BD Wise** function, this menu will not appear.

Equaliser Mode

Set Equalizer Mode on to use the equalizer.

Equaliser Settings

Lets you set the equalizer.

-  Equaliser Settings only appears when **Equaliser Mode** is **On**.

Audio

Select to set the desired audio language.

Audio Sync

In some cases when the product is connected to a digital TV, the audio signal may not synchronize with the video signal. If this occurs, use Audio Sync to adjust the audio delay time to match the video signal.

Subtitle

Lets you set the desired subtitle language.

Subtitle Settings

Lets you set the desired subtitle options.

Angle

To view a scene from another angle. The **Angle** option displays the number of angles available to view (1/1, 1/2, 1/3, etc.).

BONUSVIEW Video

BONUSVIEW Audio

Lets you set the desired Bonusview option.

Rotate



You can rotate the screen clockwise or counterclockwise by 90 degrees.

Full Screen

Lets you set the size of the video image. Choose **Original**, **Mode1** (larger), or **Mode2** (largest).

Information

Select to view video file information.

-  Depending on the disc or storage device, the Tools menu may differ.
-  Video files with high bitrates of 20Mbps or more strain the product's capabilities and may stop playing during playback.

Playing Content

Using the Sort By & Options Menus

Select the **Filter** (▼) function, and then **Videos** to display videos only.

Even though the product will display folders that contain all content types, it will only display files of the content type you selected. For example, if you selected **Videos**, you will only be able to see video files.

On the screen that lists the video files, use the **^ V < >** buttons to select **Sort By** or **Options** in the upper right, and then press the **OK** button.

Videos

Sort By

- **Date**
Displays all the folders with videos by date. If you select a folder, and then press **OK** button, displays all the video files in the folder by date.
- **Title**
Displays all the video files on the media or storage device by title.
- **Folder**
Displays all the folders on the media or storage device.

Options

- **Play Selected**
Play Selected lets you create a playlist by selecting specific files to play. It works essentially the same way for all media. See "Using Play Selected with a Commercial CD" on page 35.
- **Send**
Select **Send** to upload selected files to on-line sites (Picasa, Facebook, etc.) or to devices. To use **Send** with an on-line site, you need to establish an account with the on-line site, and then log in using the Log In function. **Send** works essentially the same way for music, photos, and videos. For general instructions, see "Using the Send Function" on page 41.

Depending on the disc or storage device, the **Options** and **Sort By** menus may differ. All options may not be displayed.

The **Sort By** and **Options** menus are usually available when you are viewing video files on a USB flash drive, a PC, a disc you recorded yourself, or a mobile device. They are usually not available if you are viewing a commercial Blu-ray, DVD, or CD disc.

Controlling Music Playback

You can control the playback of music content located on a DVD, CD, USB, mobile device, or PC. Depending on the disc or contents, some of the functions described in this manual may not be available.

Buttons on the Remote Control used for Music Playback

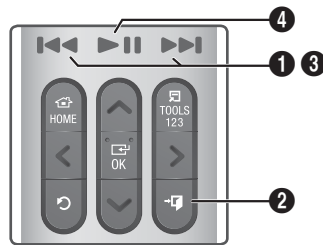

1	⏮ ⏭ buttons : Move to the previous/next track.
2	⏏ (EXIT) button : Stops a track.
3	Fast Play (Audio CD [CD-DA] only) During playback, press and hold the ⏮ or ⏭ button. Each time you press and hold the ⏮ or ⏭ button, the playback speed will change.
4	⏸ button : Plays/Pause a track.

Music Screen Controls



The Track List screen appears initially, and the first track begins to play. If you are playing a commercially recorded disk and don't press a button on the remote momentarily, the Playback screen appears. To return to the Track List screen, press the **↵ (RETURN)** button.

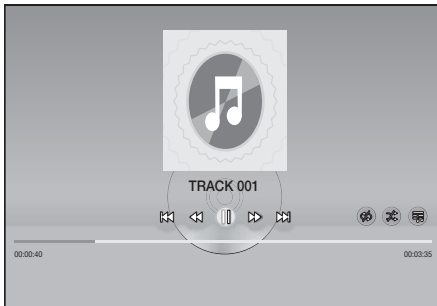

On the Track List screen, use **▲ ▼** buttons to move the highlight to the track you want. Press the **OK** button to play the track.

On Screen Music Controls

	Pause a track.
	Play a track.
	Move to the previous track.
	Move to the next track.

	Rewind the track.
	Advance the track.
	Repeat one track or all tracks.
	Play tracks in random order.
	Display the Equaliser.
	<p>On the Music List screen only.</p> <ul style="list-style-type: none"> ✓ Equaliser Settings : Adjust the equalizer manually. (Available only when Equaliser Mode is on) ✓ Play Selected : Play Selected lets you select specific files to play. It works essentially the same way for all media. See "Using Play Selected with Self-Recorded Media (CDs, USB Devices, etc.)" on page 35. ✓ Ripping : The Ripping function converts CD audio to the mp3 format and saves the converted files on a USB device or a mobile device connected to the product. See Ripping on page 37. ✓ Information : Shows the track information.

To access the controls, play a track, and then use the **▲ ▼ <>** buttons to move to the control of your choice.

- The music screen controls are only accessible when a track is playing.
- All controls do not appear at the same time.
- For file-based contents, the available **Settings** (⚙️) options will differ.

Using the Sort By & Options Menus

Select the **Filter** (▼) function, and then **Music** to display music files only.

- Even though the product will display folders that contain all content types, it will only display files of the content type you selected. For example, if you selected **Music**, you will only be able to see music files.

Playing Content

On the screen that lists the music files, use the $\wedge \vee < >$ buttons to select **Sort By** or **Options** in the upper right, and then press the **OK** button.

Music

Sort By

- **Track**
Displays all the music tracks on the media or storage device.
- **Album**
Displays all the music on the media or storage device by album.
- **Artist**
Displays all the music files on the media or storage device by artist
- **Genre**
Displays all music on the media or storage device by genre.
- **Folder**
Displays all the folders on the media or storage device.

Options

- **Play Selected**
Play Selected lets you select specific files to play. It works essentially the same way for all media. See "Using Play Selected with a Commercial CD" on page 35 and "Using Play Selected with Self-Recorded Media (CDs, USB Devices, etc.)" on page 35.
- **Send**
Select **Send** to upload selected files to on line sites (Picasa, Facebook, etc.) or to devices. To use **Send**, you need to establish an account with the on-line site, and then log in using the Log In function. **Send** works essentially the same way for music, photos, and videos. For general instructions, see "Using the Send Function" on page 41.
- **Encoding**
Select to manage the text encoding options.
- **Rename Playlist**
Lets you modify the name of a playlist.
- **Delete Playlist**
Lets you delete a playlist.
- **Add to Playlist**
Lets you add additional files to a playlist.

Depending on the disc or storage device, the **Options** menu may differ. All options may not be displayed.

Rename Playlist and **Delete Playlist** appear only if a playlist exists.

Repeating Tracks on an Audio CD

You can set the product to repeat tracks on an audio CD (CD-DA/MP3).

1. On the Track List screen during playback, use the $\wedge \vee < >$ buttons to select \odot in the lower left corner of the screen, and then press the **OK** button.
2. Use the $\wedge \vee$ to select the Repeat mode you want - **Off**, **One Song**, or **All** - and then press the **OK** button.



Track List screen

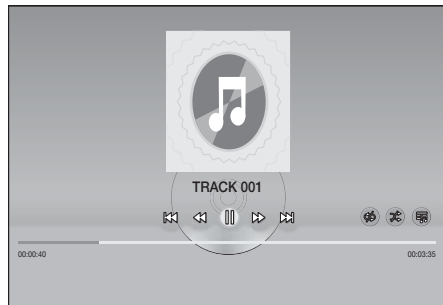

Playback screen



Press the \triangleright (**RETURN**) button on the remote to return to the Track List screen.

Shuffling Tracks on an Audio CD

You can set the product to play tracks on an audio CD (CD-DA/MP3) at random.

1. During playback, use the **^ V <>** buttons to select  in the lower left corner of the screen, and then press the **OK** button.
2. Use the **^ V** to set the **Shuffle** mode **Off** or **On**, and then press the **OK** button.

Using Play Selected with a Commercial CD

1. On the Track List screen, select **Settings** () on the bottom left, and then press the **OK** button. The **Settings** menu appears.
2. Select **Play Selected**, and then press the **OK** button. The **Play Selected** screen appears.
3. Use the **^ V** buttons to select a track, and then press the **OK** button. A check appears to the left of the track.
4. Repeat Step 3 to select and check additional tracks.
5. To remove a track from the list, move to the track, and then press the **OK** button again. The check on the track is removed.
6. When done, select **Play** on the bottom left, and then press the **OK** button. The Track List screen reappears listing only the tracks you checked. The selected tracks play automatically.
7. To cancel the **Play Selected** list, select **Settings** () on the bottom left of the Track list screen. On the Settings menu select **Play All**. The Track List screen reappears with all tracks on the CD listed.

 You can select up to 99 tracks from an Audio CD (CD-DA) using Play Selected.

 On the **Play Selected** screen, you can also choose **Select All**, **Clear All**, and **Cancel**.

- Use **Select All** to select all tracks. This cancels your individual track selections. When you press the **⏪ (RETURN)** button on your remote or select **Play** and then press the **OK** button, all tracks will appear on the Track List screen, and the product will begin to play all tracks from Track 001.

- Use **Clear All** to deselect all selected tracks at once. Then, select individual tracks or use **Select All** to select all the tracks, and then press the **⏪ (RETURN)** button on your remote or select **Play** and then press the **OK** button. If you do not use **Select All** or select individual tracks, the **Play Selected** list will not change.
- **Cancel** cancels any changes you made on the **Play Selected** screen. When you return to the Track List screen, the **Play Selected** list will be unchanged.

Using Play Selected with Self-Recorded Media (CDs, USB Devices, etc.)

1. Insert a self-recorded CD or USB device with self-recorded files into the home cinema. The **New device connected**. pop-up appears.
2. Select **Music**, and then press the **OK** button on your remote. The File List screen appears displaying icons for tracks, folders, or both.
3. If necessary, use the **^ V <>** buttons to select a folder, and then press the **OK** button.
4. When the tracks you want to play are displayed, select **Options** in the upper right, and then press the **OK** button.
5. Select **Play Selected**, and then press the **OK** button. Check boxes appear on the upper left sides of the track icons.
6. Use the **^ V <>** buttons to select a track, and then press the **OK** button. A check appears in the check box.
7. Repeat Step 6 to check and select additional tracks.
8. To remove a track from the list, move to the track, and then press the **OK** button again. The check on the track is removed.
9. When done, select **Play**, and then press the **OK** button. The Track List screen appears listing only the tracks you checked. The selected tracks play automatically.
10. To cancel the **Play Selected** list, press the **⏪ (RETURN)** button or the **➔ (EXIT)** button. If you press **⏪ (RETURN)**, you return to the File List screen. If you press **➔ (EXIT)**, you go to the Home screen.

Playing Content

- ✎ If you want to use **Play Selected** to watch videos, use the **Filter** (▼) function to select **Videos** instead of **Music**.

Using Play Selected Starting from the Home Screen

- ✎ Select **PLAY DISC** or **MULTIMEDIA** depending on the media you are using.
 - If you selected **PLAY DISC**, the Track List screen appears. Use the **Filter** (▼) function to select **Music**, and then follow the directions starting at Step 3 above.
 - If you selected **MULTIMEDIA**, select **Storage** or **Network Device** on the **MULTIMEDIA** screen. Then, select your storage media on the **Storage** screen or device on the **Network Device** screen. The File List screen appears. Use the **Filter** (▼) function to select **Music**, and then follow the directions starting at Step 3 above.

Creating and Editing a Playlist Stored in a Storage Device

Creating a playlist

1. Connect a USB device with stored music to the home cinema's USB jack, and then turn on the home cinema.
2. On the Home screen, select **MULTIMEDIA**, and then press the **OK** button.
3. On the **MULTIMEDIA** screen, select **Storage**, and then press the **OK** button.
4. Select the USB device, and then press the **OK** button.
5. At the top of the screen, select **Filter** (▼) → **Music**.
6. After the screen re-displays, select **Options** (⚙) → **Add to Playlist**.
7. On the next screen, select an existing playlist, and then press the **OK** button.
OR
Select **New Playlist**, and then press the **OK** button. If you selected an existing playlist, go to Step 9. If you selected **New Playlist**, go to Step 8.

8. On the on-screen keyboard, accept the default name for the new playlist or enter a new name. When finished, select **Done**, press **OK**, and then go to Step 9.
9. Navigate to the screen that displays the music you want to put into the playlist.
10. Use the **^ V < >** buttons to select a track, and then press the **OK** button. A check appears in the check box on the left side of the track icon.
11. Repeat Step 10 to check and select additional tracks.
12. To remove a track from the list, move to the track, and then press the **OK** button again. The check on the track is removed.
13. When finished, select **Add** at the top of the screen, and then press the **OK** button. The playlist is saved to the USB device and the Added pop-up appears. Press the **OK** button.



Playing a playlist

1. Connect the USB device with the playlist to the home cinema's USB port.
2. Navigate to the playlist (Home screen → **MULTIMEDIA** → **Storage** → USB device → playlist).
3. Select the playlist, and then press **OK**. The Track List screen appears and the first track of the playlist starts to play.



Editing a playlist

1. While playing a playlist, select **Settings** (⚙) → **Edit Playlist** at the bottom-left corner of the Track List screen.
2. Use the **^ V < >** buttons to select a track, and then press the **OK** button. A check mark appears next to the track.
3. To cancel a selection, select the track again, and then press the **OK** button.

- ✎ To select all tracks at once, use **Select All**. To cancel all selections at once, use **Deselect All**.

4. When finished, select **Delete** at the bottom left of the screen, and then press the **OK** button. A confirmation pop-up appears.
5. Select **Yes**, and then press the **OK** button.
 -  Deleting all files included in a playlist will delete the playlist itself, too.
 -  You can save up to 5 playlists.
10. If you want to cancel ripping after ripping has begun, press the **OK** button and then select **Yes**. Select **No** to continue ripping.
11. When ripping is complete, the "**Successfully ripped.**" message appears. Press the **OK** button. The Track List screen reappears.

Ripping

1. Insert a USB device into the USB jack on the front of the product. This is the device you will rip the files to.
2. Put a music CD into the home cinema. In a few moments, the Track List screen appears.
3. On the Track List screen, select **Settings**  on the lower left of the screen, and then press the **OK** button. The Settings menu appears.
4. Use the **^** **v** buttons to select **Ripping**, and then press the **OK** button. The Ripping screen appears.
5. Use the **^** **v** buttons to select a track, and then press the **OK** button. A check appears to the left of the track.
6. Repeat Step 5 to select and check additional tracks.
 -  To select all tracks at once, select **Select All** on the bottom left of the screen, and then press the **OK** button.
7. To remove a track from the list, move to the track, and then press the **OK** button again. The check on the track is removed.
8. When done, select the **Rip** button using the **^** **v** buttons, and then press the **OK** button. The Rip pop-up appears.
9. Use the **^** **v** buttons to select the device to store the ripped files to, and then press the **OK** button. Ripping begins.
 -  Do not disconnect the device while ripping is in progress.

Using Bluetooth

You can use a Bluetooth device to enjoy music with high quality stereo sound, all without wires!

What is Bluetooth?

Bluetooth is a technology that enables Bluetooth-compliant devices to interconnect with each other easily using a short, wireless connection.

- A Bluetooth device may hum or malfunction:
 - When a part of your body is in contact with the receiving/transmitting system of the Bluetooth device or the Home Cinema.
 - When it is subject to electrical variation from obstructions caused by a wall, corner, or office partitioning.
 - When it is exposed to electrical interference from same frequency-band devices including medical equipment, microwave ovens, and wireless LANs.
- Pair the Home Cinema with the Bluetooth device while the two are close together.
- The further the distance is between the Home Cinema and the Bluetooth device, the worse the quality is. If the distance exceeds the Bluetooth operational range, the connection is lost.
- In poor reception areas, the Bluetooth connection may not work properly.

Playing Content

- The Home Cinema has an effective reception range of up to 10 meters in all directions if there are no obstacles. The connection will be automatically cut off if the device is out of this range. Even within this range, the sound quality may be degraded by obstacles such as walls or doors.
- This wireless device may cause electrical interference. during its operation.

To connect the Home Cinema to a Bluetooth device

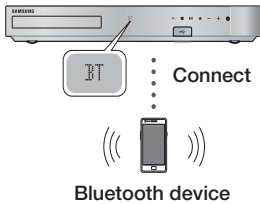

Before you begin, confirm that the Bluetooth device supports the Bluetooth compliant stereo headset function.

1. Press the **SOURCE** button on the remote control to display the **BT** message.
2. Select the Bluetooth menu on the Bluetooth device you want to connect. For instructions, refer to the Bluetooth device's manual.
3. Select the Stereo headset menu on the Bluetooth device.
 - You will see a list of devices.
4. Select "[HTS]Hxxxxx" from the searched list.
 - When the Home Cinema is connected to the Bluetooth device, the device name of the connected Bluetooth device, followed by the name of home cinema will appear on the front display of home cinema.
5. Play music on the connected device.
 - You can listen to the music playing on the connected Bluetooth device over the Home Cinema system.

- The Home Cinema only supports Middle Quality SBC data (up to 237kbps@48kHz), and does not support High Quality SBC data (328kbps@44.1kHz).

- The AVRCP feature is supported. It's functionality will differ, depending on the specifications of the connected device.

- Connect only to a Bluetooth device that supports the A2DP Profile.

- Only one Bluetooth device can be paired at a time.

- The search or connection functions may not work properly in the following cases:

- If there a strong electric field near or around the home cinema.
- If several Bluetooth devices are simultaneously paired with product.
- If the Bluetooth device is turned off, not in place, or malfunctions.
- Note that such devices as microwave ovens, wireless LAN adapters, fluorescent lights, and gas stoves use the same frequency range as the Bluetooth device, and can cause electric interference.

- For a more reliable connection to a Bluetooth device or to other devices such as a smart phone, we recommend you update the device's software to the most current version.

To disconnect the Bluetooth device from the Home Cinema

You can disconnect the Bluetooth device from the Home Cinema. For instructions, refer to the Bluetooth device's manual.

- When the Home Cinema is disconnected from the Bluetooth device, the Home Cinema will display **DISCONNECTED** on the front display.

To disconnect the Home Cinema from the Bluetooth device

Press the **(F.)** button on the front panel of the Home Cinema to switch from **BT** to another mode or turn off the Home Cinema.

- Except when you disconnect the Home Cinema by changing functions, the connected Bluetooth device will wait a certain time for a response from the Home Cinema before terminating the connection. (Disconnection time may differ, depending on the Bluetooth device.)

- ✎ In Bluetooth connection mode, the Bluetooth connection will be lost if the distance between the Home Cinema System and the Bluetooth device exceeds 10 meters. When the Bluetooth device comes back into effective range or you restart the Bluetooth device, you have to pair the device and home cinema again to reconnect.
- ✎ In Bluetooth mode, the screen saver will start if the Bluetooth device stays in the Ready state for 5 minutes. To reconnect the Bluetooth device, turn off the screen saver, and then connect the device. To turn off the screen saver, press any button on the remote control (the Volume button, an $\wedge \vee \lt \gt$ buttons, etc.).

Using Bluetooth Power On

When the home cinema is turned off, connecting a previously connected smart device to the product via a Bluetooth connection can turn the home cinema on.

- ✎ The home cinema must be plugged in for **Quick Start** to work.
 - ✎ To use this function, set **Settings > System > Quick start to On**.
 - ✎ To use this function, the Bluetooth connection between the Home cinema and your smart device must have been established previously, and the Home cinema must be on your smart phone's list of known Bluetooth devices.
1. Connect your previously connected smart device to the product via Bluetooth. (For information on Bluetooth connections, refer to your smart device's manual.)
 2. Once connected, the home cinema turns itself on automatically in **BT** mode.
 - Select the desired music to play on your smart device.

Using NFC (Near Field Communication)

Connect your NFC compatible device via Bluetooth to the Home Cinema using this simple set-up procedure. You can play music from the smart phone through the Home Cinema.

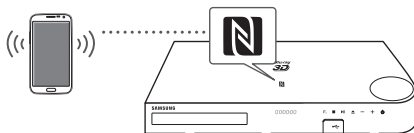

1. Turn on the NFC function on the smart phone and make sure the screen lock function on the smart phone is off. The smart phone's NFC function will not work if screen lock is on.
2. Gently touch the NFC logo  on the top of the Home Cinema with the NFC supported device.
 - If the Home Cinema is off, it will turn on automatically.
3. A pop-up asking whether to proceed with the Bluetooth connection appears on the smart phone. Select 'Yes'.
 - When the connection is complete, the 'connected' message appears.
4. To disconnect the NFC device, touch the device to the Home Cinema's top panel again.
 - To connect another NFC device while the first smart phone is still connected, touch that device to the Home Cinema's top panel. The Home Cinema will disconnect the first smart phone and connect to the second smart phone.

- ✎ The NFC function is built into Android devices running Android OS 4.1 Jellybean or later.
 - If your device is running an Android OS earlier than Android OS 4.1 Jellybean, you must download the 'Samsung NFC Connection' application from Android market to use the NFC function.
- ✎ The position of the NFC antenna differs on smart phones. Check where the NFC antenna is located before connecting. Refer to the user manual of your mobile phone to check the antenna's location before making the connection.
- ✎ If your smart phone is covered with a thick case, the connection may not succeed.
- ✎ The  is a trademark or registered trademark of NFC Forum, Inc. in the United States and in other countries.
- ✎ NFC tagging for Bluetooth connection cannot be established while powering on and off.
- ✎ NFC tagging for Bluetooth connection will not work while the battery indicator is blinking.

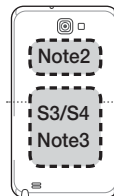

Playing Content

Playing Photo Contents

You can play photo contents located on a DVD, USB, mobile device, or PC.

Using the Tools Menu

While displaying a photo, press the **TOOLS** button on the remote.

Select **Settings**() in the upper right corner of the screen, and then press the **OK** button. The Tools menu drop down list appears.

Slideshow Settings

- **Speed** : Select to set a slide show's speed.
- **Effects** : Select to set a slide show's special effects.

Rotate

Select to rotate the picture. (This will rotate the picture either clockwise or counter clockwise.)

Zoom

Select to enlarge the current picture. (Enlarge up to 4 times)

Picture Mode

- **Dynamic** : Choose to increase sharpness.
- **Standard** : Choose for most viewing applications.
- **Movie** : This is the best setting for watching movies.
- **User** : Lets you adjust the sharpness and noise reduction function respectively.

Background Music

Select to listen to music while viewing a slide show.

Equaliser Mode

Set to **On** to use the equalizer. Customize your own personal sound preferences using the equalizer settings.

Equaliser Settings



This function is only available when **Equaliser Mode** is **On**.

Send

Select **Send** to upload selected files to on-line sites (Picasa, Facebook, etc.) or devices. To use **Send** with an on-line site, you need to establish an account with the on-line site, and then log in using the Log In function. **Send** works essentially the same way for music, photos, and videos. For general instructions, see "Using the Send Function" on page 41.

Information

Displays the picture information.

-  Depending on the disc or storage device, the **Options** menu may differ. All options may not be displayed.
-  To enable the **Background Music** function, the photo file must be in the same storage media as the music file. However, the sound quality can be affected by the bitrate of the MP3 file, the size of the photo, and the encoding method.
-  You can't enlarge the subtitle and PG graphic in the full screen mode.

Using the Sort By and Options Menus When the Photo File List is Displayed

Select the **Filter**() function, and then **Photos** to display photos only.

-  Even though the product will display folders that contain all content types, it will only display files of the content type you selected. For example, if you selected **Photos**, you will only be able to see photo files.

On the screen that lists the photo files, use the **^ v < >** buttons to select **Sort By** or **Options** in the upper right, and then press the **OK** button.

Photos

Sort By

- **Date**
Groups all the photo files on the media or storage device by date. Click a group to see the photos in that group.
- **Title**
Displays all the photo files on the media or storage device by title.
- **Folder**
Displays all the folders on the media or storage device.

Options

■ Slide Show

Starts the slide show. Shows all the files in the current folder, one after another. If you want to create a slide show with a selected group of photos, see Play Selected below.

■ Play Selected

Play Selected lets you select specific files to play. It works essentially the same way for all media. See "Using Play Selected with Self-Recorded Media (CDs, USB Devices, etc.)" on page 35.

■ Send

Select **Send** to upload selected files to on line sites (Picasa, Facebook, etc.) or to devices.

To use **Send** with an on-line site, you need to establish an account with the on-line site, and then log in using the Log In function.

 Depending on the disc or storage device, the **Options** menu may differ. All options may not be displayed.

Using the Send Function

1. Use the **▲▼** buttons to select **Send**, and then press the **OK** button. The Selection screen appears.
2. Use the **▲▼** buttons to select a picture, and then press the **OK** button. A check appears to the left of the picture.
3. Repeat Step 2 to select and check additional pictures.
4. To remove a picture from the list, move to the picture, and then press the **OK** button again. The check on the picture is removed.
5. When done, press the **▲▼** button to select **Send**, and then press the **OK** button. The Send pop-up appears listing the on-line sites (Picasa, Facebook, etc.) or devices that you can send the photos to.
6. Select a destination, and then press the **OK** button.
7. If you are sending the photos to an on-line site, the site starts. Log in and follow the directions on the screen.

 To send photos to an on-line site, you must have an account with that site.

Listening to the Radio

- To listen to the radio, you must connect the supplied FM antenna.

Operating the Radio with the Remote Control

1. Press the **SOURCE** button to select **FM**.
2. Tune to the desired station.
 - Preset Tuning 1 : Press the **PRESET** button to select **PRESET**, and then press the **▲▼** buttons to select a preset station.
 - Before you can tune to preset stations, you must add preset stations to the product's memory.
 - Manual Tuning : Press the **PRESET** button to select **MANUAL**, and then press the **▲▼** buttons to tune to a lower or higher frequency.
 - Automatic Tuning : Press the **PRESET** button to select **MANUAL**, and then press and hold the **▲▼** buttons to automatically search the band.

Setting Mono/Stereo

Press the **ST/MO** button.

- Each time you press the button, the sound switches between **STEREO** and **MONO**.
- In a poor reception area, select **MONO** for a clear, interference-free broadcast.

Presetting Stations

Example : Presetting FM 89.10 into memory.

1. Press the **SOURCE** button to select **FM**.
2. Press the **▲▼** buttons to select <89.10>.
3. Press the **MEMORY** button.
 - **NUMBER** flashes on the display.
4. Press the **MEMORY** button again.
 - Press the **MEMORY** button before **NUMBER** disappears from the display on its own.
 - After you press the **MEMORY** button, **NUMBER** disappears from the display and the station is stored in memory.

Playing Content

- To preset another station, repeat steps 2 to 4.
 - To tune to a preset station, press the **PRESET** button to select **PRESET**, and then press the **▲▼** buttons to select the preset station.

Using the Special Effects Remote Control Buttons

SOUND EFFECT Function



Lets you select a mode that optimizes the sound.

- Press the **SOUND EFFECT** button.
- Press the **▲▼** buttons to select the desired mode: **DSP**, **Virtual Surround**, **SFE Mode**, or **Sports**.
- Press the **<>** buttons to select the desired sound effect.

□ DSP

- ▼ **MP3 Enhancer** : Helps enhance your sound experience (ex. mp3 music). You can upscale your MP3 level sound (24 kHz, 8bit) to CD level sound (44.1 kHz, 16bit).
- ▼ **Power Bass** : Increases the volume level of bass tones and provides thudding sound effects.
- ▼ **Virtual 7.1** (HT-H7500WM only) : Creates a virtual 7.1 CH sound using the 5.1 CH speaker system.
- ▼ **Off** : Select for normal listening.

□ Virtual Surround

You can set a two-channel input source to produce sound in 5.1 channel surround mode.

□ SFE Mode

- ▼ **Symphony Hall in Boston (Hall 1)** : Provides a clear vocal as if listening in a concert hall.
- ▼ **Philharmonic Hall in Bratislava (Hall 2)** : Also provides a clear vocal as if listening in a concert hall, but less powerful than HALL1.
- ▼ **Jazz Club in Seoul B** : Recommended setting for Jazz.
- ▼ **Church in Seoul** : Gives the feel of being in a grand church.
- ▼ **Amphitheater (Rock)** : Recommended setting for Rock.
- ▼ **Off** : Select for normal listening.

□ Sports

- ▼ **Announcer** : Emphasizes the commentator's voice during a sports game to increase your absorption in the game.
- ▼ **Stadium** : Emphasizes spectators' cheering during a sports game to add immediacy.
- ▼ **Off** : Select for normal listening.

DTS Neo:Fusion II / 3D Sound



You can enjoy more natural and vivid surround sound with enriched tones by adjusting the depth of sound using the level options.

- **DTS Neo:Fusion II** : **Off → On**
- **3D Sound** (HT-H7500WM only) : **Off → High → Low**

3D Sound is not available in **FM** mode.

The **3D Sound** is displayed only if you selected **Simple Speaker Setup > Simple Mode**.

Network Services

You can enjoy various network services such as streaming video or on-line apps by connecting the product to your network.

To use network services, you must first:

1. Connect the product to a network. (See page 14)
2. Configure the network settings. (See pages 22-24)

Logging In to Your Samsung Account



Before you access **FILMS AND TV SHOWS** or **SAMSUNG APPS**, we suggest you log in to your Samsung account.

 If you do not have a Samsung account, create one by selecting **Create Account**.

To create a Samsung account, follow these steps:

1. With the Home screen displayed, press the  button. The **Sign In** screen appears.
2. Select the ID field, and then press the **OK** button. The keyboard pop-up appears.
3. Using the keyboard, enter your e-mail address. When finished, select the **Done** button, and then press the **OK** button. The **Sign In** screen re-appears.
4. Select the Password field, and then press the **OK** button. The keyboard pop-up appears.
5. Using the keyboard, enter your password. When finished, select the **Done** button, and then press the **OK** button. The **Sign In** screen re-appears.
6. To make the log in process easier next time, select **Sign me in automatically**, and then press the **OK** button.
7. Select **Sign In**, and then press the **OK** button.
8. The **Samsung account Terms and Conditions** screen appears.
9. Select **I agree**, and then press the **OK** button.
10. Select an image you want to use to identify your account, and then press the **OK** button.
11. Select **Done**.

 If you selected **Sign me in automatically**, the next time you log in, the product will automatically enter your e-mail and password. All you need to do is select **Sign In**.

 If you press the  button after you have logged in, the **Sign In** screen appears. You can select **Link Accounts**, **Edit profile**, **Remove Account**, and **Sign out**.

Adding a Credit Card

To add a credit card to your account, follow these steps:

1. Select the  in the upper right of the Home Screen, and then press the **OK** button. The Account **Sign In** screen appears.
2. Sign in to your account if you are not signed in. The Home Screen reappears. If you are already signed in, go to Step 4.
3. Select the  again, and then press the **OK** button. The Account **Sign In** screen appears.
4. On the Account **Sign In** screen, select **Edit profile**, and then press the **OK** button. The on-screen keyboard appears.
5. Enter your account password. When finished, select **Done**, and then press the **OK** button. The **Edit profile** screen appears.
6. Select **Add Card**, and then press the **OK** button. The Add Card pop-up appears.
7. Read the Add Card text, and then press the **OK** button. The **Add Card** screen appears.
8. Enter the requested credit card information. When done, select **Save**, and then press the **OK** button.

Before Using FILMS AND TV SHOWS or SAMSUNG APPS

If you haven't set up Smart Hub, when you use **FILMS AND TV SHOWS** or **SAMSUNG APPS** for the first time, the product will ask you to perform the Smart Hub set up procedure.

1. On the Home screen, select either **FILMS AND TV SHOWS** or **SAMSUNG APPS**, and then press the **OK** button.
2. If you selected **FILMS AND TV SHOWS**, the Smart Hub pop-up appears asking if you want to set up Smart Hub. Select **Yes**, and then press the **OK** button. The Welcome screen appears.

Network Services

3. Select **Start**, and then press the **OK** button. The Smart Hub Terms & Conditions, Privacy Policy screen appears.
 4. On the **Additional Services and Options** screen, you must review and agree to both the Smart Hub Terms and Conditions and the Privacy Policy to use Smart Hub.
 5. Scroll down, and then click the **View details** buttons to review the full documents.
-  You do not need to consent to the Supplemental Privacy Notice, but one or more Smart TV features or functionalities may not be available if you do not.
6. Select **I agree to all**, and then press the **OK** button. The Setup Complete screen appears. Press the **OK** button.

Using FILMS AND TV SHOWS

Through the **FILMS AND TV SHOWS** screen, you can stream movies and TV shows and watch them on your TV.

To stream and watch most movies and TV shows, you need a Samsung account with a registered credit card. To register a card, see page 43.

 Depending on your country, this menu function may not be supported.

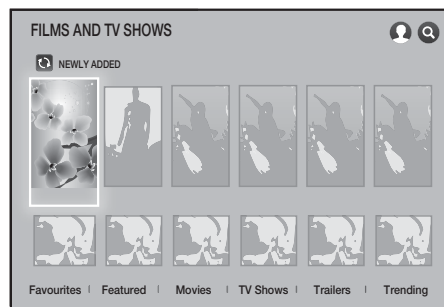

1. On the Home screen, select **FILMS AND TV SHOWS**, and then press the **OK** button.
 2. Select one of the Recommended Movies or TV Shows, and then press the **OK** button. The Information screen for that movie appears.
-  As you highlight each movie or TV show, the icons for the apps you can use to stream the movie or show appear at the bottom of each movie or show selection icon.

- 2¹. Alternately, select **Favourites**, **Featured**, **Movies**, **TV Shows**, **Trailers** or **Trending** and then press the **OK** button.

On the page that appears, use the **^ V <>** buttons to select a show, movie, or trailer, and then press the **OK** button.

On the **Movies** or **TV Shows** screen, you can also select **What's New** or **Genres** to see more available shows or films. On the **Genres** screen, use the **^ V <>** buttons to select a genres, and then press the **OK** button.

To make a selection on a page displaying movies or TV shows, use the **^ V <>** buttons to make a selection, and then press the **OK** button.

3. If you have downloaded and installed one of the video streaming apps that you can use to stream the movie or show, select **Watch Now**, and then press the **OK** button. The app launches. Follow the directions on the screen to watch the movie or show you have chosen. If you have not downloaded one of the apps, go to Step 4.
 4. If you have not downloaded one of the video streaming apps, **Watch Via** appears on the screen instead of **Watch Now**. Select one of the video streaming apps to the right of **Watch Via**, and then press the **OK** Button.
 5. You will be asked if you want to install the app now. Select **Install**, press the **OK** button, and then follow the directions on the screen to install the app. You can also select **View Details** to view information about the app. The **View Details** screen lets you download the app as well.
 6. Once the app is installed, select **Play**, and then press **OK** to launch the app. Alternately, you can press the **⏪ (RETURN)** button to go back to the **FILMS AND TV SHOWS** screen, select the show or movie again, and then follow the directions in Step 3 to watch the movie or show.
-  Contents items and the corresponding bottom menu in **FILMS AND TV SHOWS** differ between countries.

On the each movie or show information screen, the **Watch Now** button is displayed only after you have download one of the video streaming apps you can use to stream that particular movie or show. **Watch Via** appears if you have not downloaded the necessary video streaming app. To the right of **Watch Via** is a listing of the video streaming apps you can use to stream the movie or show. Select an app icon to download and install the app.

Favourites will not appear unless you have tagged one or more films or TV shows as a favourites. To tag a movie or show as a favorite, select the show. The Detail screen appears. Select the heart symbol, and then press the OK button.

Using SAMSUNG APPS

Through the **SAMSUNG APPS** screen, you can download applications from the Internet, and launch and run downloaded applications on your TV. To access some applications, you need to have a Samsung account.

While playing multimedia content in **SAMSUNG APPS**, press and hold **⏸** button on the remote to pause playback. To stop playback, press and hold **⏹** (EXIT) button on the remote.

The SAMSUNG APPS Screen at a Glance

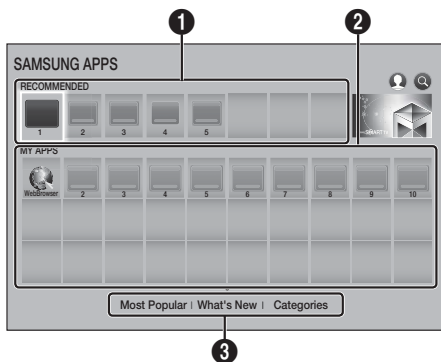

1

RECOMMENDED : Displays recommended contents managed by Samsung. You cannot delete Recommended Apps.

2

MY APPS : Displays your personal gallery of applications modifiable on the **MY APPS** screen.

3

Most Popular, What's New and Categories : Select to view and download additional apps.

The first time you open the **SAMSUNG APPS** screen, the Home cinema automatically downloads a group of free apps. Once these apps have been downloaded, they appear on the **SAMSUNG APPS** screen. To see additional apps, select **Most Popular, What's New**, or **Categories** on the bottom of the screen, and then press the OK button.

Most Popular displays the most popular apps, **What's New** the newest. **Categories** displays a series of icons representing categories such as **Video**, **Game**, and **Sports**. Select a category icon, and then press the OK button. The Home cinema displays the apps in that category.

Downloading an App

1. Select **Most Popular, What's New**, or **Categories**, and then press the OK button.
2. If you selected **Categories**, select a category icon, and then press the OK button. Otherwise, go to Step 3.
3. On the **Most Popular, What's New**, and **Categories** screens, a green arrow is displayed on apps you have already downloaded.
3. Select an app you want to download, and then press the OK button. The Detail Information screen for the App appears.
4. Select the **Download** button on the screen, and then press the OK button. **Download** changes to **Cancel** and the app begins to download.
5. If you want to cancel the download, select **Cancel**, and then press the OK button.
6. When the download is complete, **Cancel** changes to **Play**. Select **Play**, and then press the OK button to start the application. Alternately, press the **↵** (RETURN) button until the **SAMSUNG APPS** screen reappears. The app you downloaded will be displayed on the App screen under **MY APPS**.

Starting an Application

1. Select **SAMSUNG APPS** on the Home screen, and then press the OK button.
2. On the **SAMSUNG APPS** screen, use the **^ v < >** buttons to select an app, and then press the OK button. The app starts.

Network Services

The Option Menu

The Option menu lets you add apps to and delete apps from **MY APPS**. It also lets you change the position of an app in **MY APPS** and update apps.

Move

1. On the **MY APPS** screen, select the app you want to move, and then press the **OK** button for 3 seconds. The Option menu appears.
2. Select **Move**, and then press the **OK** button.
3. Use the **^ v < >** buttons to move the app.
4. When the app is where you want it, press the **OK** or **→|** (**EXIT**) button.

Delete

1. On the **MY APPS** screen, select the app you want to delete, and then press the **OK** button for 3 seconds. The Option menu appears.
2. Select **Delete**, and then press the **OK** button.
3. Use the **< >** buttons to select **OK**, and then press the **OK** button.

Delete Multiple

1. On the **MY APPS** screen, select an app you want to delete and then press the **OK** button for 3 seconds. The Options menu appears.
2. Select the **Delete Multiple**, and then press the **OK** button.
3. Use the **^ v < >** buttons to select apps you want to delete, and then press the **OK** button.
4. Use the **v** button to select **Delete**, and then press the **OK** button.

View Details

1. On the **MY APPS** screen, select the app you want to see detailed information for, and then press the **OK** button for 3 seconds. The Option menu appears.
2. Select **View Details**, and then press the **OK** button.

Change View

1. On the **MY APPS** screen, select an app, and then press the **OK** button for 3 seconds. The Option menu appears.

2. Select **Change View**, and then press the **OK** button. If the current view is Most Played, you will be asked if you want to change to Custom View. If the current view is Custom View, you will be asked if you want to change the view to Most Played. Most Played sorts the apps by the number of times you ran each app. Custom View lets you arrange the apps to your liking.
3. Select **OK**, and then press the **OK** button to change the view.

Lock/Unlock

Locking an app makes it more difficult to delete accidentally.

1. On the **MY APPS** screen, select the app you want to lock, and then press the **OK** button for 3 seconds. The Option menu appears.
2. Select **Lock/Unlock**, and then press the **OK** button.
3. The PIN input pop-up appears. Enter your PIN. Press and hold the **123** button until the Num pad appears on the screen. When the Num pad appears, select a number using the **^ v < >** button and then press the **OK** button. If you haven't set a PIN, enter the default PIN: 0000.
4. A checkbox appears on each app icon. Use the **^ v < >** button to move to the app you want to lock, and then press the **OK** button to select it. A check mark appears on the icon.
5. Repeat Step 4 to select other apps. Use **Select All** or **Deselect All** on the bottom of the screen to select or deselect all apps at once. To deselect individual apps, select the app again, and then press the **OK** button. The check mark disappears.
6. When you have finished marking your selections, move to **Lock** on the bottom of the screen, and then press the **OK** button.
7. A lock mark appears on the selected app's icon. You will be prompted to enter the PIN number to delete or unlock a locked app.

Update Apps

1. On the **MY APPS** screen, select any app, and then press the **OK** button for 3 seconds. The Option menu appears.
2. Select **Update Apps**, and then press the **OK** button.

3. The **Update Apps** screens lists all the apps that have updates available. Select each app you want to update, and then press the **OK** button. You can also choose **Select All** to update all the apps listed.
4. Select **Update**, and then press the **OK** button.

Screen Mirroring

The **Screen Mirroring** function lets you view the screen of your smart phone or android tablet on the TV you have connected to the product.

1. In the Home screen, select **Screen Mirroring**, and then press the **OK** button.
2. Launch **AllShare Cast** or **Screen Mirroring** on your device.
3. On your device, find the name of the product in the list of available devices and then select it.
4. The TV displays a connecting message (for example, Connecting to Android_92gb...) and then displays the connected message.
5. In a few moments, the screen of your device appears on the TV screen.
6. To stop **Screen Mirroring**, press the **EXIT** or **RETURN** button on the remote control, or exit the **Screen Mirroring** function on your smart phone.

 You can connect to a device that supports AllShare Cast. Note that all devices that have AllShare Cast may not be fully supported, depending on the manufacturer. For further information on mobile connection support, refer to the manufacturer's web site.

 When you are using the **Screen Mirroring** function, video stuttering or audio dropouts may occur, depending on your environment.

 Bluetooth transmissions can interfere with the **Screen Mirroring** signal. Before using the **Screen Mirroring** function, we strongly recommend that you turn off the Bluetooth function on your smart phone or smart device (tablet, etc.).

Using the Web Browser

You can access the Internet using the Web Browser application.

1. Select **SAMSUNG APPS** on the Home screen and then press the **OK** button.

2. On the **SAMSUNG APPS** screen, select **WebBrowser**, and then press the **OK** button.

 When you run the Web Browser with the product connected by HDMI to a **BD Wise** compatible TV - and **BD Wise** is on - the browser is maximized to fill the screen and the TV's resolution is set to the optimal resolution automatically.

 The Web Browser is not compatible with Java applications.

 If you attempt to download a file, and the file cannot be saved, an error message will appear.

 E-commerce (purchasing products online) is not supported.

 ActiveX is not supported.

 Access may be blocked to some websites or to web browsers operated by certain businesses.

Link Browsing and Pointer Browsing

The Web Browser provides two types of browsing, Pointer Browsing and Link Browsing. When you launch the browser for the first time, Pointer Browsing is active. If you are using a mouse to navigate in the Web Browser, we recommend leaving Pointer Browsing active. With Pointer Browsing, you move the pointer using the directional arrow keys on your remote. The pointer moves freely around the screen, much like the pointer on a computer when you use a mouse. With Link Browsing, you use the directional arrow keys to move a highlight from one link, button, or entry field to the next. The highlight is restricted to the links, buttons, and entry fields.

To activate Link Browsing, follow these steps:

1. Use the **^ v < >** buttons on your remote to move the pointer to the Link Browser icon on the top right of the screen. The Link Browser icon is the third icon from the right. The pointer will be in the correct position if the icon turns blue and the words "Link Browsing" appear on the screen.
2. Press the **OK** button. Link Browsing is activated and will remain active whenever you bring up the Web Browser or until you change to Pointer Browsing.

Network Services

The Control Panel at a Glance

The Control Panel, which runs across the top of the screen, has a series of icons which start a number of useful functions. The icons are described below, starting with the icon on the far left of the screen.

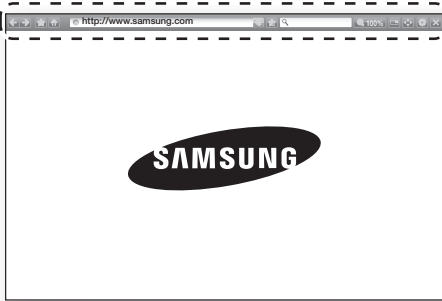

- : Moves to the previous page.
- : Moves to the next web page.
- : Displays the Bookmarks and History screen. You can bookmark the current page, select an existing bookmark, and edit and delete bookmarks. You can also view your browsing history and select a page to revisit.
- : Moves to the Home screen of the Web Browser.
- <http://www.samsung.com> : Lets you enter a page address manually using the keyboard pop-up.
- : Reloads the current page so that it is refreshed on the screen.
- : Adds the current page to your bookmarks.
- : Lets you search for information by entering words or characters using the keyboard pop-up. See Using the Keyboard Popup on this page.
- 100% : Lets you enlarge or shrink the screen by various percentages.
- : Lets you switch between Pointer Browsing and Link Browsing.
- : Lets you configure the Browser's settings. See "Using the Settings Menu" on page 49.
- : Closes the Web Browser.

Using the Keyboard Pop-up

When you click the <http://www.samsung.com>, the or access a data or text entry field, and then press the OK button, the keyboard pop-up appears.



To use the keyboard pop-up with your remote, follow these steps:

1. Use the buttons on your remote to move the highlight to a letter or number of your choice.
2. Press the OK button to enter the letter or number into the entry field.
3. To access capital letters, move the highlight to the **Caps** key on the top left, and then press the OK button. Press the OK button again with the **Caps** key highlighted to access small letters again.
4. To access symbols and additional punctuation marks, highlight the **123#&** button on the left, and then press the OK button.
5. To delete a character you entered, move the highlight to the button, and then press the OK button.
6. To delete all the characters you entered, move the highlight to the **Clear** button, and then press the OK button.
7. When finished entering, move the highlight to the **Done** button, and then press the OK button.

If you have a wireless keyboard connected to your product, you can use the wireless keyboard to enter letters, numbers, symbols, and punctuation. Note that the wireless keyboard will work only when the keyboard popup appears and can only be used to enter letters, numbers, symbols, and punctuation.

Options on the Keyboard Pop-Up

To access the keyboard pop-up options, highlight the  button on the bottom left of the keyboard, and then press the **OK** button.

Language

Select the language for the keyboard. You can select English, French, Russian, etc.

Recommend text

The keyboard suggests recommended words as you enter text. You can turn this function **On** or **Off**.

Reset recommended text data

Reset erases the Samsung Keyboard's memory. Select **OK** to erase everything that the Samsung Keyboard has learned about your writing style, including any new words you have used.

Predict Next Letter

The keyboard will predict the next letter as you enter letters. The predictions appear in a ring around the letter you have just entered. You can select a predicted letter or move to another letter. You can turn this function **On** or **Off**.

Accented Character Preview

Select if you want to type letters with accent marks.

Using the Settings Menu

The Settings menu contains functions that control how the Browser operates and Browser security functions. To open the Settings menu, highlight the  icon in the Control Panel, and then press the **OK** button. To select an option in the Settings menu, highlight the option, and then press the **OK** button.



Enable/Disable Grabbing

Turns the Grabber function on and off. When the Grabber function is on, you can move a web page up and down without dragging the scroll bar.

The Grabber function is only available in Pointer Browsing.

Approved Sites

Lets you restrict your children's access to inappropriate web pages by allowing access only to the web sites you have registered.

Every time you access this function, the PIN screen appears. Press and hold the **123** button until the Num pad appears on the screen. When the Num pad appears, select a number using the **^ v <>** button and then press the **OK** button. The first time you access this function, enter the default PIN, 0000.

You can change the PIN using the Reset password for the Approved Sites function. See below.

- **Approved Sites feature** : Turns the Approved Sites function on or off.
- **Reset password for Approved Sites** : Change the Approved Sites password.
- **Add current site** : Lets you add the currently displayed web site to the Approved Sites list.
- **Manage Approved Sites** : Lets you key in URLs to add to the Approved Sites List and delete sites from the Approved Sites list. If you turn this function on and have not added any sites to the Approved Sites list, you will not be able to access any Internet sites.

Private browsing on/off

Enable or disable the Privacy mode. When the Privacy mode is enabled, the browser does not retain the URLs of sites you visit. If you want to enable Privacy mode, select **OK**.

If the Privacy mode is running, the "Stop" icon appears in front of the URL at the top of the screen. To disable Privacy mode, select it again when Privacy mode is enabled.

Set Search Engine

You can set the desired Search Engine.

Network Services

Web Browser Settings

- **Set as homepage** : You can set the Browser's home page.
- **Pop-up Block** : Turns the Pop-up Block on and off.
- **Page Block** : You can determine whether to block advertisements and select the URLs for which advertisements are blocked.
- **General** : You can delete personal information such as website history and browsing data (cookies, etc.), and reset all web browser settings to their factory defaults. You can also set the **Security Mode**.

 Set the **Security Mode** to **On** to avoid accessing malicious/phishing sites and prevent malicious code from running.

- **Encoding** : You can set the Encoding setting for web pages to Automatic or select the encoding format manually from a list.
- **Pointer** : You can set the speed of the cursor when the cursor is set to Pointer Browsing.
- **Browser Information** : Displays the version number and copyright information for the Web Browser.

Help

Provides basic information about the operation of the Web Browser.

 Depending on the web site, some of the **Web Browser Settings** functions may not be activated. Functions that are not activated are greyed out and cannot be used.

Linking your Internet Service Accounts to the Product

The Link Accounts function lets you link your product to your accounts with Internet services such as Pandora so that the product can log you in to the service automatically when you start the app for that service.

To create a service account link, follow these steps:

1. On the Home screen, select the  button in the upper right corner, and then press the **OK** button to log in to your Samsung Account.

2. After you have logged in, select the  button again, and then press the **OK** button.
3. Select **Link Accounts** in the My Account screen, and then press the **OK** button.
4. On the **Link Accounts** screen, select the service you want to link to the product, and then press the **OK** button.
5. In the ID and Password screen, enter the ID you use to log in to the service you selected using the pop-up keyboard. When finished, select **Done**, and then press the **OK** button.
6. Repeat the same process for the password. When finished select **Done**, and then press the **OK** button.
7. Select **OK**, and then press the **OK** button.

BD-LIVE™

Once the product is connected to your network, you can enjoy various movie-related service contents available on BD-LIVE compliant discs.

1. Attach a USB flash drive to the USB jack on the front of the product, and then check its remaining memory. The memory device must have at least 1GB of free space to accommodate the BD-LIVE services.
2. Select **Settings** on the Home screen, and then press the **OK** button.
3. Select **Network**, and then press the **OK** button.
4. Select **BD-Live Settings**, and then press the **OK** button.
5. Select **BD Data Management**, and then press the **OK** button.
6. Select **Select Device**, and then press the **OK** button.
7. Select USB device, and then press the **OK** button.
8. Insert a Blu-ray Disc that supports BD-LIVE.
9. Select an item from the list of BD-LIVE service contents provided by the disc manufacturer.

 The way you use BD-LIVE and the provided contents may differ, depending on the disc manufacturer.

Additional Information

Notes

Connections

HDMI OUT

- Certain HDMI output resolutions may not work, depending on your TV.
- You must have an HDMI connection to enjoy videos with 3D technology.
- A long HDMI cable may cause screen noise. If this occurs, set **HDMI Deep Colour** to **Off** in the menu.

Settings

3D Settings

- For some 3D discs, to stop a movie during 3D playback, press the **→|** (EXIT) button once. The movie stops and the 3D mode option is deactivated.
To change a 3D option selection when you are playing a 3D movie, press the **→|** (EXIT) button once. The Blu-ray menu appears. Press the **→|** (EXIT) button again, then select **3D Settings** in the Blu-ray menu.
- Depending on the content and the position of the picture on your TV screen, you may see vertical black bars on the left side, right side, or both sides.

TV Aspect Ratio

- Depending on the disc type, some aspect ratios may not be available.
- If you select an aspect ratio and option which is different than the aspect ratio of your TV screen, the picture might appear to be distorted.
- If you select **16:9 Original**, your TV may display **4:3 Pillarbox** (black bars on the sides of the picture).

BD Wise (Samsung Products only)

- When **BD Wise** is **On**, the **Resolution** setting automatically defaults to **BD Wise** and **BD Wise** appears in the **Resolution** menu.
- If the product is connected to a device that does not support **BD Wise**, you cannot use the **BD Wise** function.
- For proper operation of **BD Wise**, set the **BD Wise** option in both the product and the TV to **On**.

Digital Output

- Be sure to select the correct **Digital Output** or you will hear no sound or just loud noise.
- If the HDMI device (AV receiver, TV) is not compatible with compressed formats (Dolby Digital, DTS), the audio signal outputs as PCM.
- Regular DVDs do not have BONUSVIEW audio and Navigation Sound Effects.
- Some Blu-ray Discs do not have BONUSVIEW audio and Navigation Sound Effects.
- This **Digital Output** setup does not affect the analog (L/R) audio or HDMI audio output to your TV.
It affects the optical and HDMI audio output when your product is connected to an AV receiver.
- If you play MPEG audio soundtracks, the audio signal outputs as PCM regardless of your **Digital Output** selections (PCM or Bitstream).
- **Digital Output** can be activated when **Sound Output** is set to **TV Speaker**.

BD-Live Internet Connection

- The Internet connection may be restricted while you are using BD-LIVE contents.

Anynet+ (HDMI-CEC)

- Depending on your TV, certain HDMI output resolutions may not work. Please refer to the user manual of your TV.
- This function is not available if the HDMI cable does not support CEC.
- If your Samsung TV has an Anynet+ logo, then it supports the Anynet+ function.

BD Data Management

- In the external memory mode, disc playback may be stopped if you disconnect the USB device in the middle of playback.
- Only those USB devices formatted in the FAT file system (DOS 8.3 volume label) are supported. We recommend you use USB devices that support the USB 2.0 protocol with 4 MB/sec or faster read/write speeds.
- The Resume Play function may not work after you format the storage device.
- The total memory available to **BD Data Management** may differ, depending on conditions.

DivX® Video On Demand

- For more information about DivX(R) VOD, visit "<http://vod.divx.com>".

Front Display

- You cannot change the brightness of the  button and the **VOL +, -** button.

Speaker Settings

- When **Sound Output** is set to **TV Speaker**, audio is produced by the TV speakers.

HDMI audio

- When HDMI audio is output to the TV speakers, it is automatically down-mixed to 2 channels.

Audio Return Channel

- When **Anynet+ (HDMI-CEC)** is **Off**, the **Audio Return Channel** function is not available.
- Using an HDMI cable not certified for ARC (Audio Return Channel) may cause a compatibility problem.
- The ARC function is only available if an ARC-compliant TV is connected.

Playback

Playing Video files

- Video files with high bitrates of 20Mbps or more strain the product's capabilities and may stop playing during playback.

Selecting the Audio Language

- The  indicator will not appear on the screen if the **BONUSVIEW** section does not contain any **BONUSVIEW** audio settings.
- The languages available through the **Audio Language** function depend on the languages that are encoded on the disc. This function or certain languages may not be available.
- Some Blu-ray Discs may allow you to select either the **PCM** or **Dolby Digital** audio English soundtrack.

Selecting the Subtitle Language

- Depending on the Blu-ray Disc/DVD, you may be able to change the subtitle language in the **Disc Menu**. Press the **DISC MENU** button.
- This function depends on the selection of subtitles that are encoded on the disc and may not be available on all Blu-ray Discs/DVDs.
- Information about the main feature **BONUSVIEW** mode will also appear if the Blu-ray Disc has a **BONUSVIEW** section.
- This function changes both the primary and secondary subtitles at the same time.
- The total number of primary and secondary subtitles, respectively, is displayed.

Playing JPEG files

- You can't enlarge the subtitle and PG graphics in the full screen mode.

Playing Content

Using the **TOOLS** button while playing back pictures

- If the home cinema is connected to a BD Wise compliant TV that has **BD Wise On**, the **Picture Settings** menu will not appear.
- The **Background Music** function will not work unless the music file and the photo file are located on the same storage media. Also, sound quality can be impacted by the bitrate of the MP3 music file, the size of the photos, and the encoding method.

Disk and Format Compatibility

Disc types and content your Product can Play

Media	Disc Type	Details
VIDEO	Blu-ray Disc 3D Blu-ray Disc	BD-ROM or BD-RE/-R disc recorded in the BD-RE format.
	DVD-VIDEO, DVD-RW, DVD-R, DVD+RW, DVD+R	DVD-VIDEO, recorded DVD+RW/DVD-RW(V)/DVD-R/+R discs that have been recorded and finalised, or a USB storage media containing DivX, MKV, MP4 contents.
MUSIC	CD-RW/-R, DVD-RW/-R, BD-RE/-R	Music recorded on CD-RW/-R, DVD-RW/-R, BD-RE/-R discs or a USB storage media containing MP3 or WMA contents.
PHOTO	CD-RW/-R, DVD-RW/-R, BD-RE/-R	Photos recorded on CD-RW/-R, DVD-RW/-R, BD-RE/-R discs or a USB storage media containing JPEG contents.

- ✎ The product may not play certain CD-RW/-R and DVD-R because of the disc type or recording conditions.
- ✎ If a DVD-RW/-R disc has not been recorded properly in DVD video format, it will not be playable.
- ✎ Your product will not play content that has been recorded on a DVD-R at a bitrate that exceeds 10 Mbps.
- ✎ Your product will not play content that has been recorded on a BD-R or USB device at a bitrate that exceeds 30 Mbps.
- ✎ Playback may not work for some types of discs, or when you use specific operations, such as angle change and aspect ratio adjustment. Information about the discs is written in detail on the disc box. Please refer to this if necessary.
- ✎ When you play a BD-J title, loading may take longer than a normal title or some functions may perform slowly.

Disc Types your Product cannot Play



- HD DVD
 - DVD-ROM/PD/MV-Disc, etc
 - DVD-RW(VR mode)
 - CVD/CD-ROM/CDV/CD-G/CD-I/LD (CD-Gs play audio only, not graphics.)
 - DVD-RAM
 - Super Audio CD (except CD layer)
 - 3.9 GB DVD-R Disc for Authoring.
- ✎ This product may not respond to all operating commands because some Blu-ray Disc, DVD, and CD discs allow specific or limited operation and provide only certain features during playback. Please note that this is not a defect in the product.
 - ✎ Samsung cannot guarantee that this product will play every disc bearing the Blu-ray Disc, DVD, or CD logo because disc formats evolve, and problems and errors may occur during the creation of Blu-ray Disc, DVD, and CD software and/or the manufacture of discs.
 - ✎ Please contact the SAMSUNG Customer Care Centre at, if you have questions or encounter difficulty when playing Blu-ray Disc, DVD, or CD discs in this product. Also, refer to rest of this user manual for additional information on playback restrictions.
 - ✎ Some commercial discs and DVD discs purchased outside your region may not play on this product.

Logos of Discs the Product can Play

	
Blu-ray Disc	3D Blu-ray Disc
	
BD-LIVE	Dolby
	
DTS	
	
Java	DivX
	
PAL broadcast system in U.K, France, Germany, etc.	

Region Code

Both products and discs are coded by region. These regional codes must match for a disc to play. If the codes do not match, the disc will not play. The Region Number for this product is displayed on the rear panel of the product.

Disc Type	Region Code	Area
Blu-ray Disc		North America, Central America, South America, Korea, Japan, Taiwan, Hong Kong and South East Asia.
		Europe, Greenland, French territories, Middle East, Africa, Australia and New Zealand.
		India, China, Russia, Central and South Asia.

DVD-VIDEO		The U.S., U.S. territories and Canada
		Europe, Japan, the Middle East, Egypt, Africa, Greenland
		Taiwan, Korea, the Philippines, Indonesia, Hong Kong
		Mexico, South America, Central America, Australia, New Zealand, Pacific Islands, Caribbean
		Russia, Eastern Europe, India, North Korea, Mongolia
		China

 If the Region number of a Blu-ray Disc/DVD does not correspond to the Region number of this product, the product cannot play the disc.

AVCHD (Advanced Video Codec High Definition)

- This product can play back AVCHD format discs. These discs are normally recorded and used in camcorders.
- The AVCHD format is a high definition digital video camera format.
- The MPEG-4 AVC/H.264 format compresses images with greater efficiency than the conventional image compressing format.
- Some AVCHD discs use the "x.v.Colour" format. This product can play back AVCHD discs that use the "x.v.Colour" format.
- "x.v.Colour" is a trademark of Sony Corporation.
- "AVCHD" and the AVCHD logo are trademarks of Matsushita Electronic Industrial Co., Ltd. and Sony Corporation.

 Some AVCHD format discs may not play, depending on the recording conditions.

 AVCHD format discs need to be finalised.

 "x.v.Colour" offers a wider colour range than normal DVD camcorder discs.

 Some DivX, MKV and MP4 format discs may not play, depending on their video resolution and frame rate.

Supported Formats

Notes on the USB connection

- Your product supports USB storage media, MP3 players, digital cameras, and USB card readers.
- The product does not support folder or file names longer than 128 characters.
- Some USB/digital camera devices may not be compatible with the product.
- Your product supports the FAT 16, FAT 32, and NTFS file systems.
- Connect USB devices directly to the product's USB port. Connecting through a USB cable may cause compatibility problems.
- Inserting more than one memory device into a multi-card reader may cause the reader to operate improperly.
- The product does not support the PTP (Peer to Peer) protocol.
- Do not disconnect a USB device while it is transferring or recording data.
- The bigger the image resolution, the longer the image takes to display.
- This product cannot play MP3 files with DRM (Digital Rights Management) downloaded from commercial sites.
- Your product only supports video that is under 30fps (frame rate).
- Your product only supports USB Mass Storage Class (MSC) devices such as thumb drives and USB HDD. (HUB is not supported.)
- Certain USB HDD Devices, multi-card readers and thumb drives may not be compatible with this product.
- If some USB devices require excessive power, they may be limited by the circuit safety device.
- If playback from a USB HDD is unstable, provide additional power by plugging the HDD into a wall socket. If the problem continues, contact the USB HDD manufacturer.
- SAMSUNG is not responsible for any data file damage or data loss.

Video File Support

File Extension	Container	Video Codec	Resolution	Frame rate (fps)	Bitrate (Mbps)	Audio Codec	
*.avi	AVI MKV ASF MP4 3GP MOV FLV VRO VOB PS TS SVAF	MVC	1920x1080	24/25/30	60	AC3 LPCM ADPCM (IMA, MS) AAC HE-AAC WMA DD+ MPEG(MP3) DTS (Core, LBR)	
*.mkv		Motion JPEG					
*.asf		H.264 BP/MP/HP					
*.wmv		Divx 3.11 / 4 / 5 / 6					
*.mp4		MPEG4 SP/ASP					
*.mov		Window Media Video v9(VC1)					
*.3gp		AVS					
*.vro		MPEG2					
*.mpg		MPEG1					
*.mpeg		Microsoft MPEG-4 v3		1280x720			MAX 30
*.ts		Window Media Video v7(WMV1), v8(WMV2)					
*.flv		H 263 Sorrenson		720x576			MAX 30
*.tp		Microsoft MPEG-4 v1, v2					
*.trp		VP6		640x480			6~30
*.mov	WebM	VP8	1920x1080	6~30	20	Vorbis	
*.flv							
*.vob	RMVB	RV8/9/10 (RV30/40)	1920x1080	6~30	20	RealAudio 6	
*.svi							
*.m2ts							
*.mts							
*.divx							
*.ps							

■ Limitations

- Files are not supported if there are some issues with contents among the supported codecs listed above.
- Normal playback is not guaranteed if the file's container information is wrong or the file itself is corrupted.
- Sound or video play may cutoff for contents with bitrate/frame rates that are above standard.
- The seek (skip) function is not available if the file's index table is damaged.
- Depending on your network status, play may become disrupted when playing contents from the network.
- Some USB/Digital camera devices may not be compatible with the product.
- RMVB format is supported in China and Hong Kong only
- AVS codec is supported for contents for China only
- *.ps extension is supported for contents for China only
- DivX codec is not supported for contents in the US

■ Video decoder

- Supports up to H.264 Level 4.1 (except for FMO/ASO/RS)
- Does not support VC1 AP L4
- Except for WMV v7, v8, MSMPEG4 v3, MVC, VP6
Below 1280 X 720: 60 frame max
Above 1280 X 720: 30 frame max
- Does not support GMC 2 or higher
- Supports SVAF Top/Bottom, Side by Side, Left/Right view sequence type(2 ES) Only
- Supports BD MVC Spec Only

■ Audio decoder

- Supports WMA 10 Pro (Up to 5.1)
- Does not support WMA lossless audio.
- Supports M2 profile
- RealAudio 10 lossless is not supported for contents for China and Hong Kong
- Does not support QCELP, AMR NB/WB
- vorbis : Supported up to 5.1 channel
- DD+ : Supported up to 7.1ch
- DTS LBR codec is supported in MKV/MP4/TS containers only

Appendix

Music File Support

File Extension	Type	Codec	Comments
*.mp3	MPEG	MPEG1 Audio Layer 3	-
*.m4a *.mpa *.aac	MPEG4	AAC	-
*.flac	FLAC	FLAC	Supports up to 2ch
*.ogg	OGG	Vorbis	Supports up to 2ch
*.wma	WMA	WMA	Supports WMA 10 Pro (Up to 5.1) Does not support WMA lossless audio Supports up to M2 profile
*.wav	wav	wav	-
*.mid *.midi	midi	midi	type 0 and type 1 Seek not supported Supported on USB only
*.ape	ape	ape	NonSmart not supported
*.aif *.aiff	AIFF	AIFF	-
*.m4a	ALAC	ALAC	-

Picture File Support

File Extension	Type	Resolution	Comments
*.jpg *.jpeg	JPEG	15360x8640	-
*.png	PNG	4096x4096	-
*.bmp	BMP	4096x4096	-
*.mpo	MPO	15360x8640	-

Digital Output Selections

Setup	PCM	Bitstream (Unprocessed)	Bitstream (Re-encoded DTS)	Bitstream (Re-encoded Dolby D)	
Connection		HDMI supported AV receiver			
Audio Stream on Blu-ray Disc	PCM	Up to PCM 7.1ch	PCM	DTS re-encoded	Re-encoded Dolby Digital *
	Dolby Digital	Up to PCM 5.1ch	Dolby Digital		
	Dolby Digital Plus	HT-H7500WM : Up to PCM 5.1ch HT-H7750WM : Up to PCM 7.1ch	Dolby Digital Plus		
	Dolby TrueHD		Dolby TrueHD		
	DTS		DTS		
	DTS-HD High Resolution Audio		DTS-HD High Resolution Audio		
	DTS-HD Master Audio		DTS-HD Master Audio		
Audio Stream on DVD	PCM	PCM 2ch			
	Dolby Digital	Up to PCM 5.1ch	Dolby Digital		
	DTS	HT-H7500WM : Up to PCM 5.1ch HT-H7750WM : Up to PCM 7.1ch	DTS		
Definition for Blu-ray Disc	Any	Decodes the main feature audio and BONUSVIEW audio stream together into PCM audio and adds Navigation Sound Effects.	Outputs only the main feature audio stream so that your AV receiver can decode the audio bitstream. You will not hear BONUSVIEW audio or Navigation Sound Effects.	Decodes the main feature audio and BONUSVIEW audio stream together into PCM audio and adds Navigation Sound Effects, then re-encodes the PCM audio into DTS bitstream.	Decodes the main feature audio and BONUSVIEW audio stream together into PCM audio and adds Navigation Sound Effects, then re-encodes the PCM audio into Dolby Digital bitstream or PCM.

- If the Source Stream is 2ch or mono, "Re-encoded Dolby D" Setting are not applied. Output will be PCM 2ch.

Blu-ray Discs may include three audio streams :

- Main Feature Audio : The audio soundtrack of the main feature.
- BONUSVIEW audio : An additional soundtrack such as the director or actor's commentary.
- Navigation Sound Effects : When you choose some menu navigation options, Navigation Sound Effects may sound. Navigation Sound Effects are different on each Blu-ray Disc.

Appendix

Resolution according to the content type

HT-H7500WM

Blu-ray Disc/E-contents/Digital Contents playback			DVD playback
Setup	Output	HDMI Mode	
		Blu-ray Disc	E-contents/ Digital contents
BD Wise		Resolution of Blu-ray Disc	1080p@60F
Auto		Max. Resolution of TV input	
1080p@60F		1080p@60F	
1080p		-	
Movie Frame : Auto (24Fs)		1080p@24F	
1080i		1080i	
720p		720p	
576p/480p		576p/480p	

HT-H7750WM

Setup		Content Type	Blu-ray Disc	E-contents/ Digital contents
BD Wise			Resolution of Blu-ray Disc	1080p@60F
Auto	Movie Frame : Auto	UHD Output : Auto	2160p@24F	2160p@24F
		UHD Output : Off	1080p@24F	1080p@24F
		Movie Frame : Off	Max. Resolution of TV input	Max. Resolution of TV input
		Movie Frame : Auto (24Fs) ★ 1080p only	1080p@24F	1080p@24F
		1080p	1080p@60F	1080p@60F
		1080i	1080i	1080i
		720p	720p	720p
		576p/480p	576p/480p	576p/480p

Setup			Content Type	DVD
BD Wise				576i/480i
Auto	Movie Frame : Auto	DVD 24fps Conversion : Auto	UHD Output : Auto	2160p@24F
			UHD Output : Off	1080p@24F
			DVD 24fps Conversion : Off	Max. Resolution of TV input
			Movie Frame : Off	Max. Resolution of TV input
			Movie Frame : Auto (DVD 24fps Conversion : Auto) ★ 1080p only	1080p@24F
			1080p	1080p@60F
			1080i	1080i
			720p	720p
			576p/480p	576p/480p

- 🔧 If the TV you connected to the product does not support Movie Frame or the resolution you selected, the message "If no pictures are shown after selecting 'Yes', please wait for 15 seconds to return to the previous resolution. Do you want to change the resolution?" appears. If you select Yes, the TV's screen will go to blank for 15 seconds, and then the resolution will revert to the previous resolution automatically.
- 🔧 If the screen stays blank after you have changed the resolution, remove all discs, and then press and hold the **■** button on the top of the product for more than 5 seconds. All settings are restored to the factory default. Run the Initial Settings procedure again. Then, go to **Settings > Picture > Resolution** in the Menu, and select the correct resolution for your TV.
- 🔧 When you run the Initial Settings procedure, re-select the language and aspect ratio (screen size and format) only. Resetting does not affect your network settings, so you should be able to skip Network Setup and Software Update.
- 🔧 When the factory default settings are restored, all stored user BD data will be deleted.
- 🔧 The Blu-ray Disc must have the 24 frame feature for the product to use the Movie Frame (24fps) mode.

Troubleshooting

Refer to the table below when this product does not function properly. If the problem you are experiencing is not listed below or if the instructions below do not help, turn off the product, disconnect the power cord and contact the nearest authorized dealer or Samsung Electronics Service Centre.

Symptom	Check/Remedy
You cannot eject the disc.	<ul style="list-style-type: none"> • Is the power cord plugged securely into the outlet? • Turn off the power, and then turn it back on.
Playback does not start.	<ul style="list-style-type: none"> • Check the region number of the Blu-ray/DVD disc. Blu-ray/DVD disc purchased from abroad may not be playable. • CD-ROMs and DVD-ROMs cannot be played on this product. • Make sure that the rating level is correct.
Playback does not start immediately when you press the ► button.	<ul style="list-style-type: none"> • Are you using a deformed disc or a disc with scratches on the surface? • Wipe the disc clean.
No sound.	<ul style="list-style-type: none"> • The home cinema does not play sound during fast playback, slow playback, and step motion playback. • Are the speakers connected properly? Is the speaker setup correctly customized? • Is the disc severely damaged?
HT-H7500WM : You can only hear sound from a few speakers, but not all 6.	<ul style="list-style-type: none"> • On certain Blu-ray/DVD discs, sound is output from the front speakers only. • Check if the speakers are connected properly. • Adjust the volume. • When playing audio from a CD, the radio, or a TV, the unit outputs sound to the front speakers only.
HT-H7750WM : You can only hear sound from a few speakers, but not all 8.	
HT-H7500WM : Dolby Digital 5.1 CH Surround Sound is not produced.	<ul style="list-style-type: none"> • Is there "Dolby Digital 5.1 CH" mark on the disc? Dolby Digital 5.1 CH Surround Sound is produced only if the disc is recorded with 5.1 channel sound. • Is the audio language correctly set to Dolby Digital 5.1-CH in the information display?
HT-H7750WM : Dolby Digital 7.1 CH Surround Sound is not produced.	<ul style="list-style-type: none"> • Is there "Dolby Digital 7.1 CH" marked on the disc? Dolby Digital 7.1 CH Surround Sound is produced only if the disc is recorded with 7.1 channel sound. • Is the audio language correctly set to Dolby Digital 7.1-CH in the information display?

Appendix

Symptom	Check/Remedy
The remote control does not work.	<ul style="list-style-type: none"> • Are you operating the remote within its operational range and within the proper angle relative to the sensor? • Are the batteries drained?
<ul style="list-style-type: none"> • The disc is rotating but there is no picture. • Picture quality is poor and the picture is shaking. 	<ul style="list-style-type: none"> • Is the TV power on? • Are the video cables connected properly? • Is the disc dirty or damaged? • A poorly manufactured disc may not be playable.
Audio language and subtitles do not work.	<ul style="list-style-type: none"> • The Audio Language and subtitle functions will not work if the disc does not contain them.
The menu screen does not appear even when you select the menu function.	<ul style="list-style-type: none"> • Are you using a disc that does not contain menus?
The aspect ratio cannot be changed.	<ul style="list-style-type: none"> • You can play 16:9 Blu-ray/DVD discs in 16:9 Full mode, 4:3 Letter Box mode, or 4:3 Pan-Scan mode, but 4:3 Blu-ray/DVD discs are played in 4:3 mode only. Refer to the Blu-ray Disc jacket, and then select the appropriate function.
<ul style="list-style-type: none"> • The product is not working. (Example: The power goes off or you hear a strange noise.) • The Product is not working normally. 	<ul style="list-style-type: none"> • Press and hold the remote control's EXIT button for 5 seconds in STANDBY mode. This will reset the unit. <ul style="list-style-type: none"> - Using the RESET function will erase all stored settings. Do not use this function unless necessary.
You have forgotten the rating level password.	<ul style="list-style-type: none"> • With no disc in the product, press and hold the product's RESET button for longer than 5 seconds. INIT appears on the display and all settings will return to their default values. <ul style="list-style-type: none"> - Using the RESET function will erase all stored settings. Do not use this function unless necessary.
Can't receive radio broadcasts.	<ul style="list-style-type: none"> • Is the antenna connected properly? • If the antenna's input signal is weak, install an external FM antenna in an area with good reception.
While listening to TV audio through the product, there is no sound.	<ul style="list-style-type: none"> • If you press the OPEN/CLOSE button while listening to TV audio using the D. IN or AUX functions, the Blu-ray/DVD disc functions are turned on and the TV audio is muted.
"Not Available" appears on screen.	<ul style="list-style-type: none"> • The features or action cannot be completed at this time because: <ol style="list-style-type: none"> 1. The Blu-ray/DVD disc's software restricts it. 2. The Blu-ray/DVD disc's software doesn't support the feature (e.g., angles) 3. The feature is not available at the moment. 4. You've requested a title or chapter number or search time that is out of range.
If the HDMI output is set to a resolution your TV cannot support (for example, 1080p), you may not see a picture on your TV.	<ul style="list-style-type: none"> • Press and hold the RESET button on front panel for more than 5 seconds with no disc in the product. All settings will revert to their factory settings.

Symptom	Check/Remedy
No HDMI output.	<ul style="list-style-type: none"> Check the connection between the TV and the HDMI jack of the product. Check if your TV supports 576p/480p/720p/1080i/1080p HDMI input resolution.
Abnormal HDMI output appears on the screen.	<ul style="list-style-type: none"> If random noise appears on the screen, it means that TV does not support HDCP (High-bandwidth Digital Content Protection).
AllShare function	
You can see folders shared through AllShare, but cannot see the files.	<ul style="list-style-type: none"> AllShare only shows Video, Photo, and Music files. Other types of files are not displayed.
Video plays intermittently.	<ul style="list-style-type: none"> Check if the network is stable. Check if the network cable is properly connected and if the network is overloaded. The wireless connection between the DLNA compatible device and the product is unstable. Check the connection.
The AllShare connection between the product and PC is unstable.	<ul style="list-style-type: none"> IP addresses under the same subnetwork should be unique, otherwise IP collision can result in such a phenomenon. Check if you have a firewall enabled. If so, disable the firewall function.
BD-LIVE	
The home cinema cannot connect to the BD-LIVE server.	<ul style="list-style-type: none"> Test whether the network connection is active by using the Network Status function. Check whether a USB memory device is connected to the product. The memory device must have at least 1GB of free space to accommodate the BD-LIVE service. You can check the available size in BD Data Management. (See page 51) See if the BD-Live Internet Connection option is set to Allow(All). If all above fails, contact the contents provider or update to the latest firmware.
When using the BD-LIVE service, an error occurs.	<ul style="list-style-type: none"> The USB memory device must have at least 1GB of free space to accommodate the BD-LIVE service. You can check the available size in BD Data Management. (See page 51)

 When the factory default settings are restored, all stored user BD data is deleted.



Hereby, Samsung Electronics, declares that this Home Cinema System is in compliance with the essential requirements and other relevant provisions of Directive 1999/5/EC.

The official Declaration of Conformity may be found at <http://www.samsung.com>, go to Support > Search Product Support and enter the model name.

This equipment may be operated in all EU countries.

This equipment may only be used indoors.

Appendix

Specifications

General	Weight		2.7 kg
	Dimensions		430.0 (W) x 55.0 (H) x 312.0 (D) mm
	Operating Temperature Range		+5°C to +35°C
	Operating Humidity Range		10 % to 75 %
FM Tuner	Signal/noise ratio		55 dB
	Usable sensitivity		12 dB
	Total harmonic distortion		0.5 %
HDMI	Video	HT-H7500WM	1080p, 1080i, 720p, 576p/480p
		HT-H7750WM	2D : 2160p, 1080p, 1080i, 720p, 576p/480p 3D : 1080p, 720p
	Audio		PCM multichannel audio, Bitstream audio, PCM audio
Amplifier	Front speaker output		165W x 2(3Ω)
	Front Top speaker output (HT-H7750WM only)		165W x 2(3Ω)
	Centre speaker output		170W(3Ω)
	Surround speaker output		165W x 2(3Ω)
	Subwoofer speaker output		170W(3Ω)
	Frequency response		Analogue input : 20Hz~20kHz (±3dB) Digital input : 20Hz~40kHz (±4dB)
	S/N Ratio		70dB
	Channel separation		60dB
	Input sensitivity		(AUX)500mV

HT-H7500WM							
Speaker system	Impedance	Frequency range	Output sound pressure level	Rated input	Maximum input	Dimensions (W x H x D) (Unit : mm)	Weights (Unit : kg)
Front	3 Ω	140Hz~20kHz	87dB/W/M	165W	330W	95.0 x 280.0 x 101.0	1.75
Surround						95.0 x 150.0 x 101.0	0.64
Centre		40Hz ~ 160Hz	88dB/W/M	170W	340W	320.0 x 80.5 x 101.0	1.02
Subwoofer						200.0 x 390.0 x 350.0	5.75
HT-H7750WM							
Speaker system	Impedance	Frequency range	Output sound pressure level	Rated input	Maximum input	Dimensions (W x H x D) (Unit : mm)	Weights (Unit : kg)
Front/ Front Top	3 Ω	140Hz~20kHz	87dB/W/M	165W	330W	95.0 x 1215.0 x 101.0 (Stand base: 276.0 x 23.0 x 264.0)	5.01
Surround						95.0 x 1160.0 x 101.0 (Stand base: 276.0 x 23.0 x 264.0)	4.73
Centre		40Hz ~ 160Hz	88dB/W/M	170W	340W	320.0 x 80.5 x 101.0	1.02
Subwoofer						200.0 x 390.0 x 350.0	5.75

- Network speeds equal to or below 10Mbps are not supported.
- Samsung Electronics Co., Ltd reserves the right to change the specifications without notice.
- Weight and dimensions are approximate.
- Design and specifications are subject to change without prior notice.
- For the power supply and Power Consumption, refer to the label attached to the product.

□ SWA-6000

Weight	1.1 kg
Dimensions (W x H x D)	76.2 x 228.6 x 152.4 mm
Operating Temperature Range	+5°C to +35°C
Operating Humidity Range	10 % to 75 %
Output	165W x 2 CH
Frequency range	20Hz~20KHz
S/N Ratio	65dB

Licences



Manufactured under license from Dolby Laboratories. Dolby and the double-D symbol are trademarks of Dolby Laboratories.



dts-HD
Master Audio | Essential



dts
Neo:Fusion II

For DTS patents, see <http://patents.dts.com>. Manufactured under license from DTS Licensing Limited. DTS, DTS-HD, the Symbol, DTS and the Symbol together, & DTS-HD and the

Symbol together are registered trademarks of DTS, Inc. DTS-HD Master Audio | Essential and DTS Neo:Fusion II are trademarks of DTS, Inc. © DTS, Inc. All Rights Reserved.



ABOUT DIVX VIDEO: DivX® is a digital video format created by DivX, LLC, a subsidiary of Rovi Corporation. This is an official DivX Certified® device that has passed rigorous testing to verify that it plays DivX video. Visit divx.com for more information and software tools to convert your files into DivX videos.

ABOUT DIVX VIDEO-ON-DEMAND: This DivX Certified® device must be registered in order to play purchased DivX Video-on-Demand (VOD) movies. To obtain your registration code, locate the DivX VOD section in your device setup menu. Go to vod.divx.com for more information on how to complete your registration.

DivX Certified® to play DivX® video up to HD 1080p, including premium content.

DivX®, DivX Certified® and associated logos are trademarks of Rovi Corporation or its subsidiaries and are used under licence.

Covered by one or more of the following U.S. patents : 7,295,673; 7,460,668; 7,515,710; 7,519,274



The terms HDMI and HDMI High-Definition Multimedia Interface, and the HDMI Logo are trademarks or registered trademarks of HDMI Licensing LLC in the United States and other countries.



Oracle and Java are registered trademarks of Oracle and/or its affiliates. Other names may be trademarks of their respective owners.

This item incorporates copy protection technology that is protected by U.S. patents and other intellectual property rights of Rovi Corporation. Reverse engineering and disassembly are prohibited.

Blu-ray Disc™, Blu-ray™, and the logos are trademarks of Blu-ray Disc Association.

This product uses Cinavia technology to limit the use of unauthorized copies of some commercially-produced film and videos and their soundtracks. When a prohibited use of an unauthorized copy is detected, a message will be displayed and playback or copying will be interrupted.

More information about Cinavia technology is provided at the Cinavia Online Consumer Information Centre at <http://www.cinavia.com>. To request additional information about Cinavia by mail, send a postcard with your mailing address to: Cinavia Consumer Information Centre, P.O. Box 86851, San Diego, CA, 92138, USA."

This product incorporates proprietary technology under license from Verance Corporation and is protected by U.S. Patent 7,369,677 and other U.S. and worldwide patents issued and pending as well as copyright and trade secret protection for certain aspects of such technology. Cinavia is a trademark of Verance Corporation. Copyright 2004-2010 Verance Corporation. All rights reserved by Verance. Reverse engineering or disassembly is prohibited.

- Open Source Licence Notice

In the case of using open source software, Open Source Licences are available on the product menu.



Contact SAMSUNG WORLD WIDE

If you have any questions or comments relating to Samsung products, please contact the SAMSUNG customer care centre.

Area	Contact Centre ☎	Web Site
■ Europe		
AUSTRIA	0800 - SAMSUNG (0800 - 7267864)	www.samsung.com/at/support
BELGIUM	02-201-24-18	www.samsung.com/be/support (Dutch) www.samsung.com/be_fr/support (French)
BOSNIA	051 331 999	www.samsung.com/support
BULGARIA	07001 33 11 , sharing cost	www.samsung.com/bg/support
CROATIA	062 726 786	www.samsung.com/hr/support
CZECH	800 - SAMSUNG (800-726786)	www.samsung.com/cz/support
	Samsung Electronics Czech and Slovak, s.r.o. V Parku 2343/24, 148 00 - Praha 4	
DENMARK	70 70 19 70	www.samsung.com/dk/support
FINLAND	030-6227 515	www.samsung.com/fi/support
FRANCE	01 48 63 00 00	www.samsung.com/fr/support
GERMANY	0180 6 SAMSUNG bzw. 0180 6 7267864* 0180 6 67267864* (*0,20 €/Anruf aus dem dt. Festnetz, aus dem Mobilfunk max. 0,60 €/Anruf)	www.samsung.com/de/support
CYPRUS	8009 4000 only from landline, toll free	
GREECE	80111-SAMSUNG (80111 726 7864) only from land line (+30) 210 6897691 from mobile and land line	www.samsung.com/gr/support
HUNGARY	0680SAMSUNG (0680-726-786) 0680PREMIUM (0680-773-648)	http://www.samsung.com/hu/support
ITALIA	800-SAMSUNG (800.7267864)	www.samsung.com/it/support
LUXEMBURG	261 03 710	www.samsung.com/support

Area	Contact Centre ☎	Web Site
MONTE-NEGRO	020 405 888	www.samsung.com/support
SLOVENIA	080 697 267 090 726 786	www.samsung.com/si/support
NETHERLANDS	0900-SAMSUNG (0900-7267864) (€ 0,10/Min)	www.samsung.com/nl/support
NORWAY	815 56480	www.samsung.com/no/support
POLAND	0 801-172-678* lub +48 22 607-93-33 ** *(całkowity koszt połączenia jak za 1 impuls według taryfy operatora) **(koszt połączenia według taryfy operatora)	www.samsung.com/pl/support
PORTUGAL	808 20 7267	www.samsung.com/pt/support
ROMANIA	08008 SAMSUNG (08008 726 7864) TOLL FREE No.	www.samsung.com/ro/support
SERBIA	011 321 6899	www.samsung.com/rs/support
SLOVAKIA	0800 - SAMSUNG(0800-726 786)	www.samsung.com/sk/support
SPAIN	0034902172678	www.samsung.com/es/support
SWEDEN	0771 726 7864 (SAMSUNG)	www.samsung.com/se/support
SWITZERLAND	0848 726 78 64 (0848-SAMSUNG)	www.samsung.com/ch/support (German) www.samsung.com/ch_fr/support (French)
U.K	0330 SAMSUNG (7267864)	www.samsung.com/uk/support
EIRE	0818 717100	www.samsung.com/ie/support
LITHUANIA	8-800-77777	www.samsung.com/lt/support
LATVIA	8000-7267	www.samsung.com/lv/support
ESTONIA	800-7267	www.samsung.com/ee/support



Correct disposal of batteries in this product

(Applicable in countries with separate collection systems)

This marking on the battery, manual or packaging indicates that the batteries in this product should not be disposed of with other household waste at the end of their working life. Where marked, the chemical symbols Hg, Cd or Pb indicate that the battery contains mercury, cadmium or lead above the reference levels in EC Directive 2006/66. If batteries are not properly disposed of, these substances can cause harm to human health or the environment.

To protect natural resources and to promote material reuse, please separate batteries from other types of waste and recycle them through your local, free battery return system.



Correct Disposal of This Product (Waste Electrical & Electronic Equipment)

(Applicable in countries with separate collection systems)

This marking on the product, accessories or literature indicates that the product and its electronic accessories (e.g. charger, headset, USB cable) should not be disposed of with other household waste at the end of their working life. To prevent possible harm to the environment or human health from uncontrolled waste disposal, please separate these items from other types of waste and recycle them responsibly to promote the sustainable reuse of material resources.

Household users should contact either the retailer where they purchased this product, or their local government office, for details of where and how they can take these items for environmentally safe recycling.

Business users should contact their supplier and check the terms and conditions of the purchase contract. This product and its electronic accessories should not be mixed with other commercial wastes for disposal.

HT-H7500WM

HT-H7750WM

Blu-ray™
Système audiovisuel
manuel d'utilisation

imaginez les possibilités

Merci d'avoir choisi cet appareil Samsung.
Pour recevoir une assistance plus complète, veuillez
enregistrer votre produit sur

www.samsung.com/register



Consignes de Sécurité

ATTENTION

RISQUES D'ÉLECTROCUTION. NE PAS OUVRIR.

ATTENTION : POUR LIMITER LES RISQUES DE DÉCHARGE ÉLECTRIQUE, NE RETIREZ JAMAIS LE CACHE (NI L'ARRIÈRE DE L'APPAREIL). CERTAINES PIÈCES QU'IL CONTIENT NE SONT PAS RÉPARABLES PAR L'UTILISATEUR. VEUILLEZ CONTACTER UN TECHNICIEN QUALIFIÉ POUR TOUTE RÉPARATION.

- Les fentes et les ouvertures situées à l'arrière et en dessous de l'appareil permettent d'assurer une ventilation correcte. Afin d'assurer le bon fonctionnement de l'appareil et d'empêcher toute surchauffe, veillez à ne jamais obstruer ces ouvertures de quelque façon que ce soit.
 - Ne placez pas l'appareil dans un endroit confiné comme une bibliothèque ou un meuble intégré sauf si une ventilation suffisante y est assurée.
 - Ne placez pas l'appareil à proximité ou sur un radiateur ou une bouche de chaleur et ne l'exposez jamais à la lumière directe du soleil.
 - Ne posez pas de récipients contenant du liquide (ex. : vase, etc.) sur l'appareil afin d'éviter tout risque d'incendie ou d'électrocution en cas de projections.
 - N'exposez pas l'appareil à la pluie et ne le placez pas à côté d'une source d'eau (baignoire, lavabo, évier, cuve, sous-sol humide, piscine, etc.). Si l'appareil est exposé à de l'eau ou à de l'humidité par accident, débranchez-le et contactez immédiatement un représentant agréé.
 - Cet appareil fonctionne avec des piles. Il se peut qu'une réglementation sur la mise au rebut des piles soit en vigueur dans votre commune. Contactez votre municipalité pour le savoir.
 - Ne surchargez pas les prises murales, les rallonges et les adaptateurs afin d'éviter tout risque d'incendie ou d'électrocution.
 - Organisez les câbles de sorte qu'ils ne gênent pas la circulation dans la pièce ou qu'ils ne soient pas écrasés par le mobilier attenant. Assurez-vous toujours que les parties côté fiche, prise murale et sortie de l'appareil sont en bon état.
 - Afin de protéger l'appareil de la foudre, ou si vous prévoyez de ne pas l'utiliser pendant une période prolongée, débranchez-le. Faites de même avec l'antenne ou le système de câblage. Vous éviterez ainsi qu'ils ne soient endommagés par la foudre ou une surtension.
 - Avant de brancher le cordon d'alimentation CA sur la prise de l'adaptateur CC, assurez-vous que les caractéristiques électriques de l'adaptateur CC correspondent à l'alimentation électrique locale.
- N'insérez jamais d'objets métalliques dans les ouvertures de l'appareil. Vous risqueriez de vous électrocuter.
 - Pour éviter tout risque d'électrocution, ne touchez jamais les composants internes de l'appareil. Seul un technicien qualifié est autorisé à ouvrir l'appareil.
 - Enfoncez correctement la prise dans le mur. Pour débrancher l'appareil du mur, tirez toujours sur la fiche du câble. Ne tentez jamais de le débrancher en tirant directement sur le câble. Ne touchez jamais le cordon d'alimentation si vous avez les mains mouillées.
 - Si vous constatez que l'appareil ne fonctionne pas normalement (bruits ou odeurs inhabituels), débranchez-le immédiatement et contactez un revendeur ou un centre de services agréé.
 - Entretien du meuble.
 - Avant de brancher un composant sur cet appareil, assurez-vous que celui-ci est hors tension.
 - Si vous déplacez soudainement l'appareil d'un endroit froid à un endroit chaud, de la condensation pourra se former sur les pièces et la lentille et occasionner des problèmes de lecture. Dans pareil cas, débranchez l'appareil et patientez deux heures avant de le rebrancher sur la prise d'alimentation. Insérez ensuite le disque et essayez à nouveau de le lire.
 - Débranchez toujours l'appareil si vous prévoyez de ne pas l'utiliser pendant une période prolongée (en particulier si des enfants ou des personnes aux capacités réduites sont laissées sans surveillance).
 - L'accumulation de poussière sur l'appareil risque de provoquer des étincelles, une surchauffe ou un problème d'isolation et de provoquer un choc électrique, une fuite électrique ou un incendie.
 - Contactez un centre de services agréé pour obtenir plus d'informations si vous souhaitez installer votre produit dans une pièce exposée à la poussière, à des températures extrêmes, à l'humidité ou à des substances chimiques ou dans un endroit où il fonctionnera en permanence, comme dans un hall d'aéroport ou de gare. Le non-respect de ces consignes risque d'endommager gravement l'appareil.



Ce symbole indique la présence d'une tension dangereuse dans l'appareil. Ne touchez jamais les composants internes du produit.



Ce symbole indique que ce produit est fourni avec des documents importants relatifs au fonctionnement et à l'entretien.

- Utilisez uniquement une fiche et une prise murale correctement mises à la terre.
 - Une mise à la terre incorrecte peut provoquer un choc électrique ou endommager l'équipement. (équipement de classe 1 uniquement.)
- Pour éteindre complètement l'appareil, vous devez débrancher le cordon d'alimentation de la prise murale. C'est pourquoi le cordon d'alimentation doit être facilement accessible à tout moment.
- Ne laissez jamais les enfants jouer avec l'appareil.
- Conservez les accessoires (piles, etc.) dans un endroit sûr, hors de leur portée.
- N'installez pas le produit dans un endroit instable, comme sur une étagère branlante, un sol incliné ou dans un local exposé à des vibrations.
- Ne faites pas tomber l'appareil et ne l'exposez pas à des chocs. S'il est endommagé débranchez le câble d'alimentation et contactez le centre de services.
- Pour nettoyer l'appareil, débranchez d'abord le câble d'alimentation de la prise murale, puis essuyez-le avec un chiffon doux et sec. N'utilisez pas de produits chimiques, tels que de la cire, du benzène, de l'alcool, des diluants, des insecticides, des purificateurs d'air, des lubrifiants ou des détergents. Ils risquent d'endommager le revêtement du produit ou d'en effacer les inscriptions.
- Évitez toute projection d'eau sur l'appareil. Ne posez jamais d'objets contenant un liquide (ex : un vase) sur l'appareil.
- Ne jetez pas les piles au feu.
- Ne branchez pas plusieurs appareils électriques sur une même prise murale. Surcharger une prise murale peut provoquer une surchauffe et donc un incendie.
- Utiliser le mauvais type de pile dans la télécommande risque de provoquer une explosion. Lorsqu'un remplacement est nécessaire, utilisez uniquement le même type de pile ou un modèle équivalent.

AVERTISSEMENT :

- AFIN D'ÉVITER TOUT RISQUE DE PROPAGATION D'INCENDIE, ÉLOIGNEZ LES BOUGIES OU LES AUTRES DISPOSITIFS À FEU NU DE L'APPAREIL.



PRODUIT LASER DE CLASSE 1

Ce produit est classé comme PRODUIT LASER DE CLASSE 1. L'utilisation de commandes, de réglages ou de procédé différents de ceux spécifiés dans le présent document peut entraîner une exposition à un rayonnement dangereux.

ATTENTION :

- RAYONNEMENT LASER INVISIBLE LORSQUE L'APPAREIL EST OUVERT ET VERROUILLAGES DÉSACTIVÉS.

CLASS 1	LASER PRODUCT
KLASSE 1	LASER PRODUKT
LUOKAN 1	LASER LAITE
KLASS 1	LASER APPARAT
PRODUCTO	LÁSER CLASE 1

Consignes relatives au visionnage 3D

CONSIGNES IMPORTANTES RELATIVES À LA SANTÉ ET LA SÉCURITÉ EN CAS DE VISIONNAGE D'IMAGES 3D. Lisez attentivement les consignes de sécurité avant d'utiliser la fonction 3D.

- Certains utilisateurs peuvent ressentir une gêne en visionnant des images de télévision en 3D, comme des vertiges, des nausées ou des maux de tête. Dès que vous ressentez l'un de ces symptômes, arrêtez immédiatement le visionnage en 3D, retirez les lunettes Active 3D et essayez de vous reposer.
- Le visionnage d'images en 3D sur une période de temps prolongée peut occasionner une fatigue oculaire. Dès que vous ressentez une fatigue oculaire, cessez immédiatement le visionnage en 3D, retirez les lunettes Active 3D et essayez de vous reposer.
- Des enfants utilisant la fonction 3D doivent être constamment surveillés par un adulte responsable. Au moindre signalement de fatigue visuelle, mal de tête, vertige ou nausée, interrompez immédiatement le visionnage en 3D et laissez-les se reposer.
- N'utilisez pas les lunettes Active 3D à d'autres fins (comme lunettes de vue, de soleil ou de protection, par exemple).
- N'utilisez pas la fonction 3D ou les lunettes Active 3D en marchant ou en bougeant. En utilisant la fonction 3D ou en portant des lunettes Active 3D en cours de marche ou de mouvement, vous risquez de vous cogner contre des objets, de trébucher et/ou de tomber, et de vous blesser gravement.
- Pour bénéficier du visionnage de contenus en 3D, connectez un appareil 3D (récepteur AV ou téléviseur compatible 3D) au port de sortie HDMI OUT (SORTIE HDMI) de l'appareil à l'aide d'un câble HDMI haut débit. Veillez à porter des lunettes 3D avant de visionner le contenu 3D.
- Le produit émet des signaux 3D uniquement via le câble HDMI connecté au port de sortie HDMI OUT.
- La résolution de l'image vidéo en mode de lecture 3D est déterminée par la définition de l'image vidéo 3D d'origine. Vous ne pouvez pas modifier la résolution.
- Des fonctions telles que BD Wise, l'adaptation de la taille de l'écran ou le réglage de la résolution peuvent ne pas fonctionner correctement en mode de lecture 3D.
- Il vous faut obligatoirement utiliser un câble HDMI haut débit pour garantir une émission appropriée du signal 3D.
- Lorsque vous visionnez des images en 3D, assurez-vous de vous tenir éloigné du téléviseur à une distance équivalente à au moins trois fois la taille de l'écran. Par exemple, si vous avez un écran 46 pouces, vous devrez rester à une distance de 3,5 mètres du téléviseur.
- Positionnez l'écran à hauteur des yeux pour mieux apprécier l'image en 3D.
- Lorsque l'appareil est connecté à plusieurs appareils 3D, l'effet 3D peut ne pas fonctionner correctement.
- Ce lecteur ne convertit pas de contenus 2D en contenus 3D.
- « Blu-ray 3D » et le logo « Blu-ray 3D » sont des marques de commerce de Blu-ray Disc Association.

Sommaire

MISE EN ROUTE

- 5 Accessoires
- 5 Accessoires des enceintes
- 6 Façade
- 7 Face arrière
- 8 Télécommande

BRANCHEMENTS

- 9 Connexion des enceintes
- 12 Fixation du noyau torique en ferrite au cordon d'alimentation du module de réception sans fil (SWA-6000)
- 13 Connexion à un téléviseur et des périphériques externes
- 14 Connexion à un routeur réseau

PARAMÈTRES

- 15 Procédure de réglage des paramètres initiaux
- 15 Présentation de l'écran d'accueil
- 16 Accéder à l'écran Paramètres
- 16 Fonctions du menu Paramètres
- 22 Configuration réseau
- 24 Wi-Fi Direct
- 25 Mise à niveau du logiciel

LIRE UN CONTENU

- 27 Lecture de disques disponibles dans le commerce
- 27 Lire des fichiers multimédias
- 29 Contrôle de la lecture Vidéo
- 32 Contrôle de la lecture de musique
- 37 Utilisation du système Bluetooth
- 40 Visionnage des photos
- 41 Écouter la radio
- 42 Utilisation des boutons spécifiques de la télécommande

SERVICES RÉSEAU

- 43 Connexion à votre compte Samsung
- 43 Ajout d'une carte de crédit
- 43 Avant d'utiliser MON VIDEO CLUB ou SAMSUNG APPS
- 44 Utilisation de MON VIDEO CLUB
- 45 Utilisation des SAMSUNG APPS
- 47 Screen Mirroring
- 47 Utilisation de Navigateur Web
- 50 Lier vos comptes de service Internet à l'appareil
- 50 BD-LIVE™

ANNEXES

- 51 Informations complémentaires
- 52 Compatibilité des disques et des formats
- 59 Dépannage
- 62 Caractéristiques techniques
- 64 Licences

- Les figures et les illustrations du présent Manuel d'utilisation sont fournies à titre de référence uniquement et peuvent différer de l'apparence du produit réel.
- Des frais supplémentaires pourront vous être facturés dans les cas suivants :
 - a. Vous demandez l'intervention d'un ingénieur, mais il s'avère que l'appareil ne présente aucune anomalie (par ex. vous n'avez pas lu ce Manuel d'utilisation).
 - b. Vous portez l'unité à un centre de réparation, mais il s'avère que celle-ci ne présente aucune défaillance (par ex. vous n'avez pas lu ce Manuel d'utilisation).
- Le montant de ces frais administratifs vous sera notifié avant que tout travail ou toute visite à votre domicile ne soit effectuée).

Vérifiez que tous les accessoires et tous les composants des enceintes figurant ci-dessous sont inclus.

Accessoires

• Télécommande

• Pile au lithium

• Manuel d'utilisation

		 (pour le cordon d'alimentation)	
Câble d'alimentation	Antenne FM	Noyau torique en ferrite	Chiffon doux







ATTENTION, NE PAS INGÉRER LA BATTERIE, RISQUE DE BRÛLURE CHIMIQUE,

[Télécommande fournie avec] Ce produit contient une pile par pièce/bouton.

Si vous avalez la pile par pièce/bouton, cela peut entraîner des brûlures internes graves en seulement 2 heures et vous pouvez mourir. Maintenez les piles neuves et usagées hors de portée des enfants. Si le compartiment de la pile ne se ferme pas correctement, arrêter d'utiliser l'appareil et maintenez-le hors de portée des enfants. Si vous pensez qu'il est possible que les piles aient été avalées ou placées à l'intérieur d'une partie du corps, consultez immédiatement un médecin.









Accessoires des enceintes

HT-H7500WM - 5.1CH

		 Enceinte centrale		
Enceinte avant X 2	Enceinte d'ambiance X 2	Câble d'enceinte x 6	Caisson de basse	Module de réception sans fil Module (SWA-6000)

Mise en Route

HT-H7750WM - 7.1CH

				
Câble d'enceinte x 2	Vis (5 x 20) x 16	Socle x 4	Enceinte centrale	
				
Avant/Supérieur avant x 2	Pied x 4	Enceinte d'ambiance x 2	Caisson de basse	Module de réception sans fil Module (SWA-6000)

Façade

ICÔNES D'AFFICHAGE

F.	FONCTION	■	ARRÊT	▶▶	LECTURE/ PAUSE
▲	OUVRIR/ FERMER	- +	RÉGLAGE DU VOLUME	⏻	MARCHE/ ARRÊT

AMPLIFICATEUR À
TUBE À VIDE

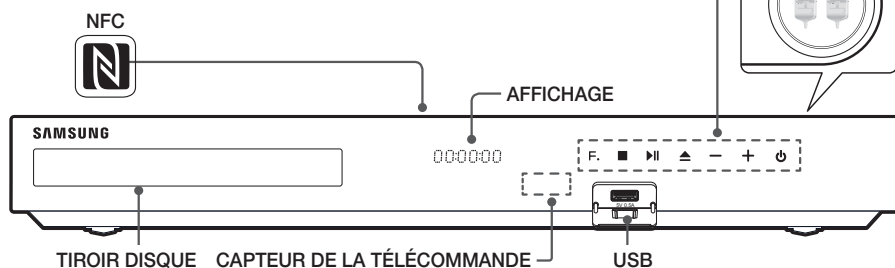
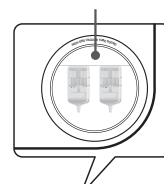

- Les téléphones portables ou les périphériques mobiles placés à proximité de l'amplificateur à tube à vide ou des dispositifs électroniques posés sur l'appareil peuvent provoquer des bruits parasites ou une distorsion.
- Tenez l'appareil hors de portée des enfants lorsqu'il est sous tension afin d'éviter tout risque de brûlure.
- Pour mettre à niveau le logiciel de l'appareil via la prise USB, vous devez utiliser une clé USB à mémoire flash.

- 📎 Lorsque l'appareil affiche le menu du disque Blu-ray, vous ne pouvez pas lancer la vidéo en appuyant sur le bouton **▶** situé sur l'appareil ou la télécommande. Pour lire la vidéo, sélectionnez Play Movie ou Start dans le menu du disque, puis appuyez sur le bouton **OK**.
- 📎 Si vous utilisez Internet ou lisez le contenu du périphérique USB sur le téléviseur via le Home cinéma, vous ne pouvez pas sélectionner le mode **BD/DVD** à l'aide du bouton **SOURCE**. Pour sélectionner le mode **BD/DVD**, quittez Internet ou arrêtez la lecture du contenu sur le téléviseur et sélectionnez le mode **BD/DVD**.
- 📎 Pour utiliser la fonction **NFC**, reliez le périphérique Bluetooth source compatible au symbole **N** situé en haut du produit (voir page 39).

Face arrière

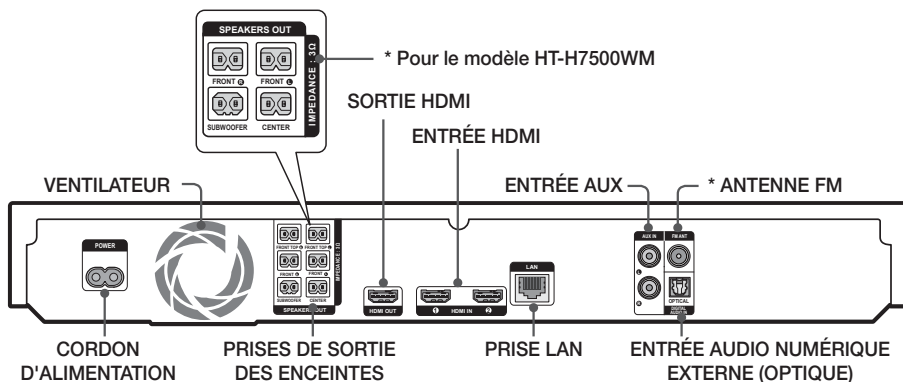

* Connexion de l'antenne FM

1. Branchez l'antenne FM fournie dans la prise FM ANT (ANTENNE FM).
 2. Déplacez progressivement le fil de l'antenne jusqu'à trouver une position dans laquelle la réception est de qualité fixez-le ensuite solidement à un mur ou une autre surface solide.
- 📎 Veillez à prévoir un minimum d'espace libre de 10 cm sur tous les côtés du Home cinéma dans le but de garantir une ventilation appropriée. Veuillez à ne pas obstruer le ventilateur ou les orifices d'aération.
 - 📎 Cet appareil ne reçoit pas les émissions AM.

Télécommande

Boîtier de la télécommande

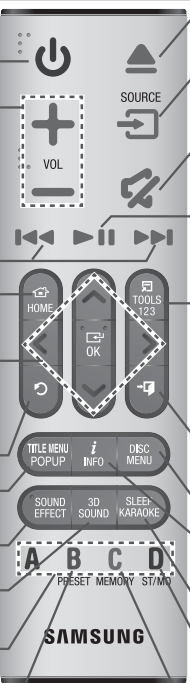
- 
- Permet d'allumer et d'éteindre l'appareil.
 - Permet de régler le volume.
 - Appuyez sur ces boutons pour effectuer un saut vers l'arrière (◀◀) ou l'avant (▶▶).
 - Appuyez sur ces boutons pour effectuer une recherche vers l'arrière (◀◀) ou l'avant (▶▶) et maintenez-les enfoncés.
 - Permet de passer à l'écran d'accueil.
 - Sélectionnez les éléments de menu à l'écran, puis changez les valeurs du menu sélectionné.
 - ▲▼ : Permet de rechercher les stations FM actives et de changer les canaux en conséquence.
 - Permet de revenir au menu précédent.
 - Permet d'accéder au menu contextuel/ menu titre.
 - Appuyez sur cette touche pour appliquer les effets sonores.
 - Appuyez pour appliquer le DTS Neo Fusion II ou l'Effet sonore 3D.
 - Ces boutons sont utilisés à la fois pour les menus de l'appareil et certaines fonctions liées aux disques Blu-ray.
 - Appuyez pour sélectionner MANUAL/PRESET sur la fonction Syntoniseur.
 - Appuyez sur ce bouton pour ouvrir et fermer le tiroir disque.
 - Appuyez pour sélectionner le mode Home Cinéma (HDMI, AUX, BD/DVD, etc.).
 - Permet de couper le son momentanément.
 - Permet de lire un disque ou des fichiers.
 - Permet de mettre la lecture en pause.
 - Permet d'accéder au menu Tools.
 - Pour afficher le clavier numérique (pouvant inclure des touches de fonction le cas échéant) à l'écran, appuyez sur le bouton et maintenez-le enfoncé.
 - Permet d'arrêter la lecture du disque ou de quitter le menu.
 - Appuyez sur ce bouton pour visualiser le menu du disque.
 - Permet d'afficher les informations relatives à la lecture, en cours de lecture d'un disque Blu-ray/DVD ou de fichiers.
 - Permet de régler l'heure de mise en veille de l'appareil.
 - Permet de sélectionner les réglages STEREO ou MONO pour les radiodiffusions.
 - Permet de configurer une fréquence radio pré-réglée.

✍ Lors de la lecture de contenu multimédia dans **SAMSUNG APPS**, appuyez sur le bouton ▶▶ de la télécommande et maintenez-le enfoncé pour mettre la lecture en pause. Pour arrêter la lecture, appuyez sur le bouton →■ (QUITTER) de la télécommande et maintenez-le enfoncé.

Insertion des piles dans la télécommande

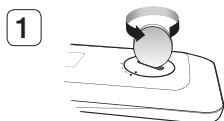

Utilisez une pièce de monnaie pour tourner le couvercle de la télécommande dans le sens inverse des aiguilles d'une montre pour le retirer comme montré sur la figure ci-dessus.

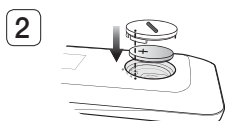

Insérez une pile au lithium de 3 V. Veillez à ce que le pôle positif (+) soit orienté vers le haut lors de l'insertion de la pile dans son logement. Mettez le couvercle sur la batterie et alignez le repère « ● » l'un en face de l'autre comme indiqué sur la figure ci-dessus.

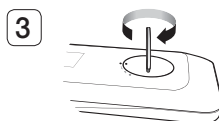

Utilisez une pièce de monnaie pour tourner le couvercle dans le sens des aiguilles d'une montre jusqu'en butée pour le remettre en place.

Branchements

Dans ce chapitre, vous trouverez plusieurs méthodes vous expliquant comment connecter votre appareil à d'autres composants externes. Avant de déplacer ou d'installer l'appareil, mettez-le hors tension et débranchez le cordon d'alimentation.

Connexion des enceintes

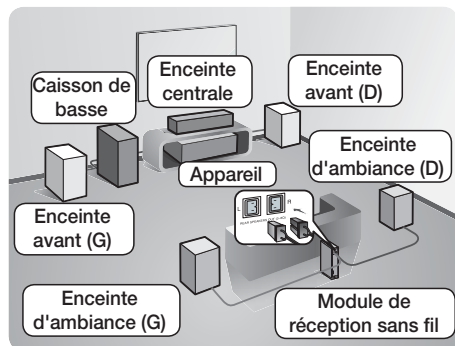

* HT-H7500WM

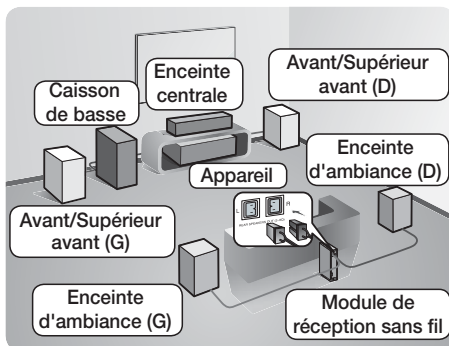

* HT-H7750WM

Position de l'appareil

Posez-le sur un support, sur une étagère ou sous un meuble TV.

Choix de la position d'écoute

La position d'écoute doit être située à une distance équivalente à environ 2,5 à 3 fois la taille de l'écran du téléviseur. Si vous avez par exemple un écran 46 pouces, situez les positions d'écoute entre 2,92 et 3,5 m de l'écran.

<p>HT-H7500WM : Enceintes avant</p>	<p>Placez les enceintes face à votre position d'écoute en les orientant vers vous (d'environ 45 °). Positionnez-les de manière à ce que les haut-parleurs d'aigus se situent à la hauteur de vos oreilles. Alignez la face avant des enceintes avant avec la face avant de l'enceinte centrale ou avancez-les légèrement par rapport à l'enceinte centrale.</p>
<p>HT-H7750WM : Enceintes avant/supérieure avant</p>	<p>Placez les enceintes face à votre position d'écoute en les orientant vers vous (d'environ 45 °). Positionnez-les de manière à ce que les haut-parleurs d'aigus se situent à la hauteur de vos oreilles. Alignez la face avant des enceintes avant/supérieure avant avec la face avant de l'enceinte centrale ou avancez-les légèrement par rapport à l'enceinte centrale.</p>
<p>HT-H7500WM : Enceinte centrale</p>	<p>Il est préférable d'installer l'enceinte centrale à la même hauteur que les enceintes avant. Vous pouvez également l'installer directement sur ou sous le téléviseur.</p>
<p>HT-H7750WM : Enceinte centrale</p>	<p>Il est préférable d'installer l'enceinte centrale à la même hauteur que les enceintes avant/supérieure avant. Vous pouvez également l'installer directement sur ou sous le téléviseur.</p>

Branchements

Enceintes d'ambiance	Placez les enceintes d'ambiance de chaque côté de votre position d'écoute. Si vous ne disposez pas d'assez d'espace, positionnez-les face à face. Elles doivent être situées à environ 60 à 90 cm de vos oreilles et légèrement inclinées vers le sol. * Contrairement aux enceintes avant et centrale, les enceintes d'ambiance servent principalement pour les effets sonores. Elles n'émettent donc pas de son en permanence.
Caisson de basse	La position du caisson de basse n'a pas d'importance. Vous pouvez l'installer où vous voulez.

* Les enceintes ambiophoniques doivent être reliées au module de réception sans fil.

* L'aspect des enceintes peut différer des illustrations du manuel.

* Chaque enceinte possède une étiquette colorée située à l'arrière ou sur le dessous. Chaque câble dispose d'une bande colorée à proximité de son extrémité. Faites correspondre la bande présente sur chaque câble avec l'étiquette de l'enceinte par couleur puis connectez le câble à l'enceinte. Reportez-vous à la page 11 pour obtenir des instructions.

Installation des enceintes sur le pied type Tallboy

* HT-H7750WM seulement

1. Recherchez le câble d'enceinte qui est fixé au pied. Retournez le pied et le socle, démêlez le câble d'enceinte puis tirez-le à travers le trou présent dans le socle.

 Manipulez le pied avec précaution. Il est lourd.

2. Raccordez le socle au bas du pied.

3. Insérez trois vis de 5 x 20 dans les trous repérés dans le support, puis serrez-les avec un tournevis comme indiqué sur l'illustration.

4. Placez le câble d'enceinte dans la fente située sous le socle.

5. Raccordez le support assemblé et une enceinte en faisant correspondre les étiquettes sur le pied et sur l'enceinte comme indiqué sur l'illustration.

6. Insérez une vis (5 x 20) dans le trou situé à l'arrière de l'enceinte et serrez en tournant dans le sens des aiguilles d'une montre avec un tournevis.

7. Répétez les étapes 1 à 6 avec l'autre enceinte et le pied.

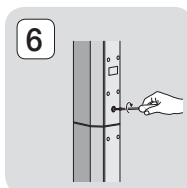
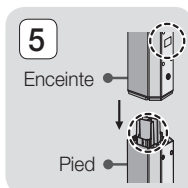
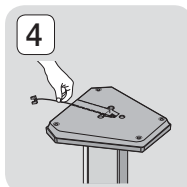
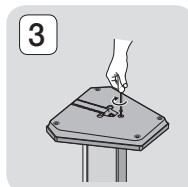
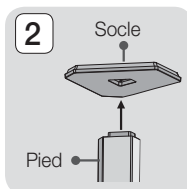
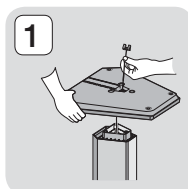

Raccordement des câbles d'enceinte

1. Chaque faisceau de câbles d'enceinte doit être relié à l'enceinte correspondante. Pour cela, la prise avec le codage couleur sur chaque faisceau doit correspondre à l'autocollant coloré situé sur la face inférieure ou arrière de chaque enceinte.
2. Branchez les fiches des câbles de chaque enceinte à l'arrière de l'appareil en respectant les couleurs entre les fiches et les prises femelles des enceintes.

HT-H7500WM

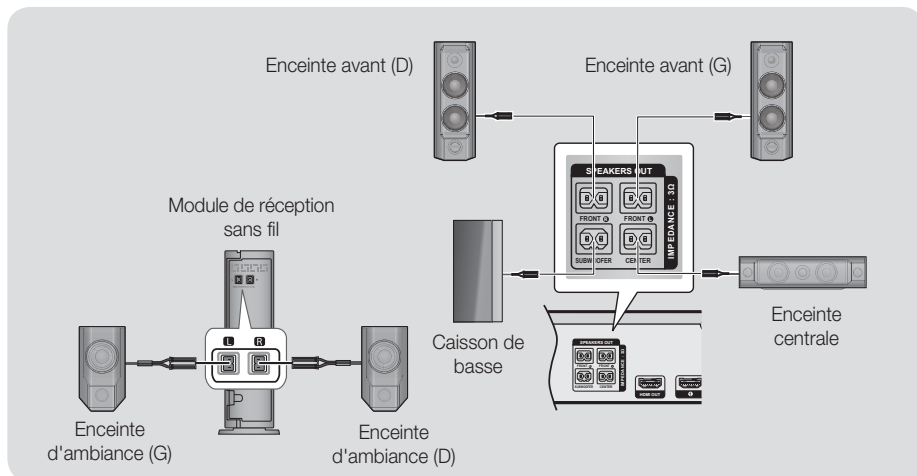

HT-H7750WM

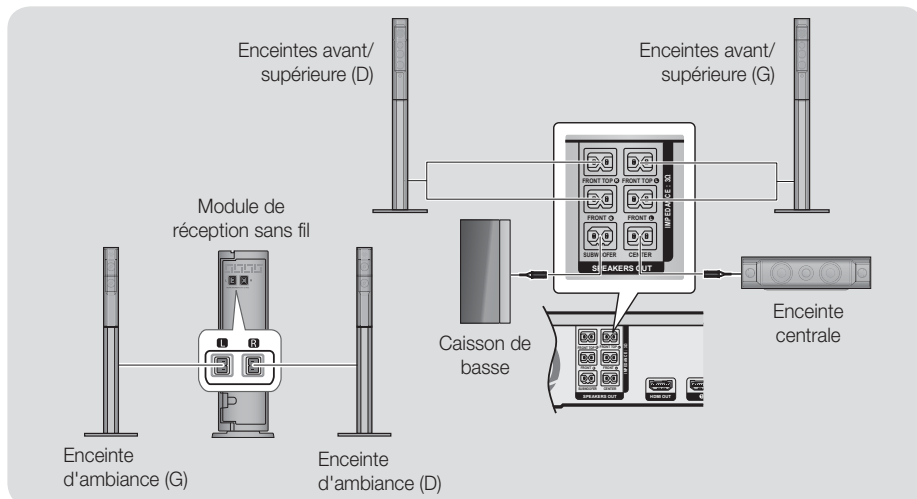

* Ce produit doit être connecté au module SWA-6000 uniquement.

Branchements

- ✎ Si vous placez une enceinte à proximité de votre téléviseur, la couleur des images peut être déformée en raison du champ magnétique.
- ✎ Placez le module de réception sans fil en arrière de la position d'écoute. Si le module de réception sans fil est situé trop près de l'appareil, le son émis par les enceintes peut être interrompu en raison d'interférences.
- ✎ Si vous utilisez un appareil tel qu'un four à micro-ondes, une carte LAN sans fil, un équipement Bluetooth ou tout autre périphérique utilisant la fréquence 2,4/5,8 GHz à proximité de l'appareil, vous pourrez provoquer une coupure de son en raison des interférences.
- ✎ La distance maximale de transmission entre l'appareil et le module de réception sans fil est d'environ 10 m, mais elle peut varier en fonction de l'environnement de fonctionnement. Si l'appareil et le module de réception sans fil sont séparés par un mur en béton armé ou en métal, le système est susceptible de ne pas fonctionner du tout, car les ondes radio ne traversent pas le métal.
- ✎ Si l'appareil n'établit pas de connexion sans fil, vous devez exécuter un réglage ID entre l'appareil et le module de réception sans fil. Lorsque l'appareil est éteint, appuyez sur le bouton  (muet) de la télécommande pendant 5 secondes. Allumez le module de réception sans fil. Puis, appuyez sur le bouton « ID SET » situé à l'arrière du module de réception sans fil et maintenez-le enfoncé pendant 5 secondes. Enfin, mettez l'appareil sous tension.

| ATTENTION |

- ▶ Si vous souhaitez installer les enceintes au mur, fixez les vis ou les clous (non fournis) fermement au mur et utilisez pour l'installation les orifices situés à l'arrière de l'enceinte. Suspendez chaque enceinte avec précaution.
- ▶ Ne laissez pas jouer des enfants avec ou à proximité des enceintes. Ils peuvent se blesser en cas de chute d'une enceinte.
- ▶ Lors du branchement des fils sur les enceintes, assurez-vous que la polarité (+/-) est respectée.
- ▶ Conservez l'enceinte de caisson de basse hors de portée des enfants afin d'éviter qu'ils ne mettent leurs mains ou des objets étrangers dans le conduit (orifice) de l'enceinte du caisson de basse.
- ▶ N'accrochez pas le caisson de basse au mur à l'aide du conduit (orifice).
- ▶ L'antenne de réception sans fil est intégrée au module de réception sans fil. Maintenez l'appareil à l'abri de l'eau et de l'humidité.
- ▶ Pour un résultat d'écoute optimal, assurez-vous que la zone autour du module de réception sans fil est bien dégagée.
- ▶ En mode 2-CH, aucun son n'est émis par les enceintes d'ambiance sans fil.

Fixation du noyau torique en ferrite au cordon d'alimentation du module de réception sans fil (SWA-6000)

Fixez un noyau torique en ferrite au cordon d'alimentation du module de réception sans fil afin d'empêcher la génération d'interférences RF à partir de signaux radio.

1. Tirez sur la languette de fixation du noyau torique en ferrite pour l'ouvrir.
2. Enroulez en boucle le cordon d'alimentation du module de réception sans fil en deux fois.
3. Attachez le noyau torique en ferrite au module de réception sans fil tel qu'indiqué sur l'illustration à droite, puis appuyez dessus jusqu'à ce qu'il s'enclenche.
 - Fixez le noyau en ferrite aussi près que possible du module de réception sans fil.

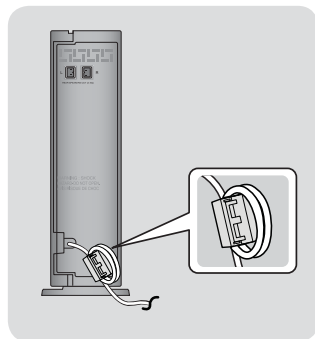

Connexion à un téléviseur et des périphériques externes

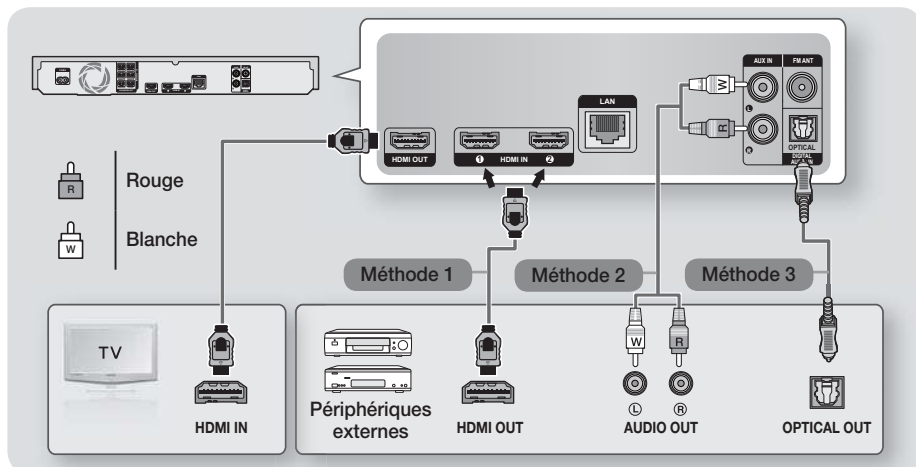

Connexion de l'appareil à un téléviseur

À l'aide d'un câble HDMI (non fourni), connectez la prise SORTIE HDMI située à l'arrière de l'appareil à la prise ENTRÉE HDMI de votre téléviseur. Si le téléviseur prend en charge la fonction ARC, vous pouvez écouter le son de votre téléviseur depuis votre Home cinéma juste en connectant ce câble. Consultez la page 18 de ce manuel et la section sur l'ARC du manuel d'utilisation de votre téléviseur pour obtenir plus de détails.

Connexion à des périphériques externes

Méthode 1 ENTRÉE HDMI : connexion d'un composant externe à l'aide d'un câble HDMI

À l'aide d'un câble HDMI (non fourni), connectez la prise HDMI IN (ENTRÉE HDMI) située à l'arrière de l'appareil à la prise HDMI OUT (SORTIE HDMI) de votre périphérique numérique. ⇒ Permet de sélectionner le mode **HDMI1** ou **HDMI2**.

Méthode 2 ENTRÉE AUX : Connexion d'un composant analogique externe

En utilisant un câble audio RCA (non fourni), connectez la prise d'entrée AUDIO située sur l'appareil à la prise de Sortie AUDIO située sur le composant analogique externe. ⇒ Permet de sélectionner le mode **AUX**.

- Assurez-vous de faire correspondre les couleurs des fiches des câbles avec celles des prises d'entrée et de sortie.

Méthode 3 OPTIQUE : connexion d'un composant audio numérique externe

Permet de connecter la sortie audio numérique des composants à signaux numériques tels que les récepteurs câble/satellite (décodeurs) au home cinéma. En utilisant un câble optique numérique (non fourni), connectez la prise d'entrée Audio numérique optique située sur l'appareil à la prise de Sortie optique numérique située sur le périphérique numérique externe. ⇒ Permet de sélectionner le mode **D. IN**.

- 🔗 Pour visionner un film depuis votre récepteur câble/satellite, vous devez connecter sa prise de sortie vidéo directement à votre téléviseur.
- 🔗 Ce système prend en charge les fréquences d'échantillonnage numériques de 32 kHz minimum provenant de composants numériques externes.
- 🔗 Ce système prend en charge uniquement les données audio DTS et Dolby Digital. Les données audio MPEG, un format type train de bits n'est pas pris en charge.

Sélection d'un périphérique externe à utiliser

Pour sélectionner un périphérique externe une fois que vous l'avez connecté, appuyez sur le bouton **SOURCE**. Chaque appui sur ce bouton change le mode selon cet ordre : **BD/DVD** → **D. IN** → **AUX** → **HDMI1** → **HDMI2** → **FM** → **BT**

Connexion à un routeur réseau

Vous pouvez connecter votre appareil à votre routeur réseau en utilisant l'une des méthodes illustrées ci-dessous.

Réseau câblé

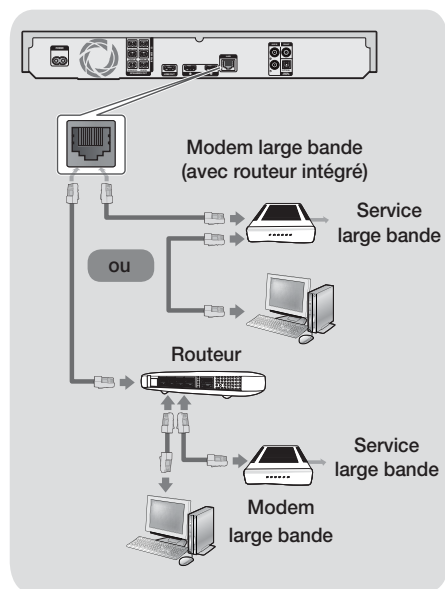

- ✎ Votre routeur ou la politique de votre fournisseur de services Internet peut empêcher l'accès de l'appareil au serveur de mise à jour du logiciel Samsung. Si cela se produit, contactez votre fournisseur de services Internet pour plus d'informations.
- ✎ Les utilisateurs DSL doivent passer par un routeur pour la connexion au réseau.
- ✎ Pour utiliser la fonction DLNA, vous devez connecter l'ordinateur au réseau, tel qu'indiqué sur les illustrations ci-dessus. La connexion peut être câblée ou sans fil.

Réseau sans fil

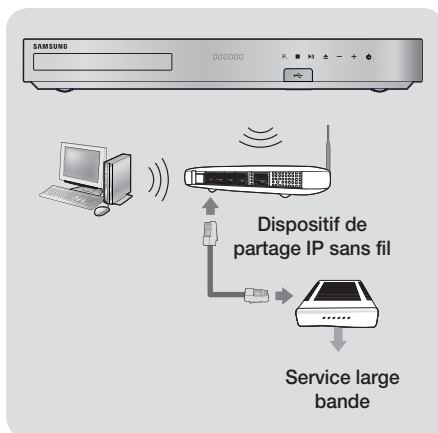

- ✎ Si le dispositif de partage IP sans fil prend en charge le protocole DHCP, votre appareil pourra utiliser une adresse DHCP ou une adresse IP fixe pour la connexion au réseau sans fil.
- ✎ Réglez le routeur IP sans fil en mode Infrastructure. Le mode Ad-hoc n'est pas pris en charge.
- ✎ L'appareil ne prend en charge que les protocoles de clé de sécurité sans fil suivants :
 - WEP (OPEN/SHARED), WPA-PSK (TKIP/AES), WPA2-PSK (TKIP/AES)
- ✎ Sélectionnez un canal qui est actuellement non utilisé sur le routeur IP sans fil. Si le canal défini pour le routeur IP sans fil est en cours d'utilisation par un autre périphérique à proximité il pourra en résulter des interférences et un échec de communication.
- ✎ Conformément aux dernières spécifications concernant la certification Wi-Fi, les Home cinémas Samsung ne prennent pas en charge le cryptage de sécurité WEP, TKIP ou TKIP-AES (WPA2 Mixed) dans des réseaux fonctionnant en mode 802.11n.
- ✎ Par nature, le réseau LAN peut provoquer des interférences, selon les conditions de fonctionnement (performance du point d'accès, distance, obstacles, interférences avec d'autres appareils radio, etc.).

Procédure de réglage des paramètres initiaux

- Le menu d'accueil n'apparaîtra pas si vous ne configurez pas les paramètres initiaux.
- L'OSD (On Screen Display, Affichage à l'écran) peut changer dans ce produit après la mise à niveau de la version du logiciel.
- Les étapes d'accès peuvent varier selon le menu sélectionné.

Lorsque la connexion du home cinéma à votre téléviseur est terminée, allumez le téléviseur puis le home cinéma. Le premier écran de configuration initiale s'affiche. Les écrans de configuration s'affichent dans cet ordre : Langue, Configuration du réseau, Conditions générales, Résolution d'écran (Format d'image) et disposition des enceintes.

Selon la version du logiciel installée sur votre home cinéma, l'écran de mise à jour du logiciel peut également s'afficher. Suivez les instructions affichées sur chaque écran, ce qui vous guidera dans la procédure simple de configuration.

Si vous n'êtes pas prêt à configurer le réseau ou si cela vous pose problème, vous pouvez sélectionner **Ignorer** et le configurer ultérieurement. (Reportez-vous à la page 22)

✎ Pour modifier vos réglages après l'installation initiale, sélectionnez **Paramètres > Système > Configuration** dans l'écran d'accueil ou sélectionnez l'option **Réinitialisation**. (Reportez-vous à la page 21)

Présentation de l'écran d'accueil

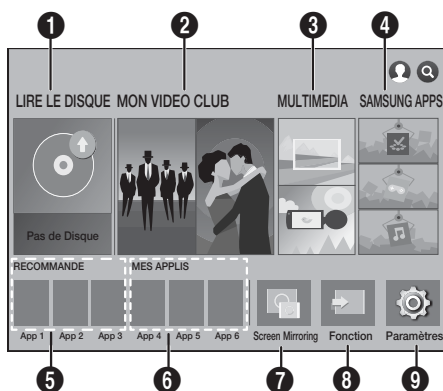

1 LIRE LE DISQUE

Affiche les informations relatives au disque actuellement dans le tiroir. Appuyez sur **OK** pour lancer la lecture du disque.

2 MON VIDEO CLUB

Permet de télécharger des films et des émissions de télévision depuis Internet.

✎ Selon le pays, cette fonction de menu peut ne pas être prise en charge.

3 MULTIMEDIA

Permet de lire des photos, des vidéos ou des fichiers musicaux contenus sur des disques, des périphériques USB, des ordinateurs ou des périphériques mobiles ou depuis le Cloud.

4 SAMSUNG APPS

Vous permet de télécharger/accéder à diverses applications gratuites ou payantes.

5 RECOMMANDE

Une liste des applications utiles et populaires que nous recommandons de télécharger.

6 MES APPLIS

Affiche les applications téléchargées et installées. Vous pouvez modifier l'ordre d'affichage. (Reportez-vous à la page 45)

7 Screen Mirroring

Permet de configurer la fonction de mise en miroir sans fil entre le Home cinéma et un smartphone ou une tablette.

✎ Selon le pays, cette fonction de menu peut ne pas être prise en charge.

8 Fonction

Permet de commuter entre les périphériques externes connectés à Digital In, Aux, HDMI 1 ou HDMI 2, de commuter sur le syntoniseur ou sur un périphérique Bluetooth connecté. Vous pouvez également utiliser le bouton **SOURCE** de la télécommande ou le bouton **F.** de l'unité principale.

9 Paramètres

Permet de régler diverses fonctions selon vos préférences.

Paramètres

- Sélection d'une option sur l'écran Accueil

1. Pour sélectionner une option sur l'écran Accueil, déplacez le curseur à l'aide des boutons $\wedge \vee < >$ jusqu'à ce que l'option de votre choix soit mise en surbrillance, puis appuyez sur le bouton OK.

 Si l'appareil reste en mode Arrêt pendant plus de 5 minutes sans l'utiliser, un écran de veille s'affichera sur le téléviseur. Si l'appareil reste en mode d'écran de veille pendant plus de 20 minutes, l'alimentation sera automatiquement coupée.

Accéder à l'écran Paramètres

1. Sélectionnez **Paramètres** sur l'écran d'accueil, puis appuyez sur OK. L'écran **Paramètres** apparaît.

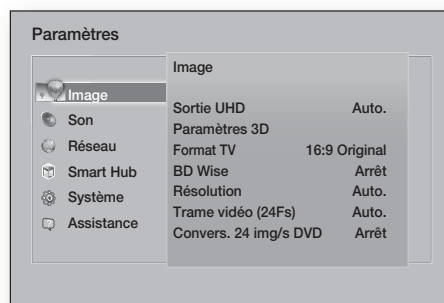

2. Pour accéder aux menus, sous-menus et options sur l'écran Paramètres, veuillez vous reporter à l'illustration de la télécommande ci-dessous.

Boutons de la télécommande utilisés pour le menu Paramètres

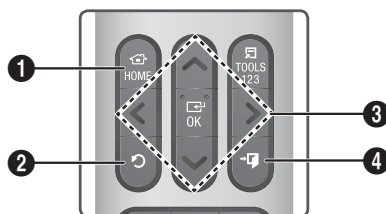

1	Bouton HOME : Permet de passer à l'écran d'accueil.
2	Bouton ↵ (RETOUR) : Permet de revenir au menu précédent.

Bouton OK / DIRECTION :

- 3
- Appuyez sur $\wedge \vee < >$ pour déplacer le curseur ou sélectionner un élément.
 - Appuyez sur le bouton OK pour activer l'élément sélectionné actuellement ou confirmer un réglage.

- 4
- Bouton \rightarrow (QUITTER) : Appuyez sur ce bouton pour quitter le menu actuellement sélectionné.

Informations détaillées sur les fonctions

Les fonctions, éléments de menu et options **Paramètres** sont expliqués en détail à l'écran. Pour afficher les informations, utilisez les boutons $\wedge \vee < >$ pour sélectionner la fonction, l'élément de menu ou l'option. Les informations apparaissent en général à droite de l'écran.

Une brève description des différentes fonctions **Paramètres** s'affiche en-dessous. Vous pourrez également trouver des informations complémentaires sur certaines fonctions dans l'Annexe de ce manuel.

Fonctions du menu Paramètres

Image

Sortie UHD

Les options de sorties vidéo HDMI en résolution UHD (Très Haute Définition). Disponible uniquement lorsque la fonction Trame vidéo est réglée sur **Auto.**

 Pour utiliser cette caractéristique, vous devez connecter le lecteur à un appareil qui supporte les résolutions UHD et vous devez avoir un contenu qui est lu à 24Fs (vitesse des films)

Paramètres 3D

Permet de configurer les fonctions relatives à la 3D.

✓ **Mode lecture Blu-ray 3D** : vous pouvez choisir de lire en mode 3D ou non un disque Blu-ray comportant des contenus 3D. Si vous passez au menu Home (Accueil) ou Smart Hub Home (Accueil Smart Hub) tout en étant en mode 3D, l'appareil passera automatiquement en 2D.

✓ **Taille écran** : permet d'entrer la taille du téléviseur connecté à l'appareil. L'appareil règle automatiquement la sortie 3D en fonction de la taille de l'écran du téléviseur.

 Lisez attentivement les informations relatives à la santé et la sécurité avant de visionner un contenu 3D. (Reportez-vous à la page 3)

Format TV

Vous permet de régler la sortie de l'appareil sur la taille de l'écran de votre téléviseur. (Reportez-vous à la page 51)

BD Wise

BD Wise est la dernière fonctionnalité d'interconnectivité de Samsung. Lorsque vous connectez un appareil Samsung et un téléviseur Samsung dotée de la fonction **BD Wise** via l'interface HDMI et que la fonction **BD Wise** est activée sur l'appareil et le téléviseur, le produit émet des images dont la résolution vidéo et la vitesse de défilement sont identiques à celles du disque Blu-ray/DVD.

Résolution

Cette option vous permet de régler la définition du signal vidéo HDMI respectivement sur les valeurs **BD Wise, Auto., 1080p, 1080i, 720p, 576p/480p**. Ces valeurs indiquent le nombre de lignes vidéo par image. Les lettres i et p signifient respectivement balayage entrelacé (i) et balayage progressif (p). Plus il y a de lignes, plus la qualité de l'image est élevée.

Trame vidéo (24Fs)

Le réglage de la fonction **Trame vidéo (24Fs)** sur **Auto.** vous permet de spécifier automatiquement la sortie HDMI de l'appareil sur 24 images par seconde pour une qualité d'image améliorée si un téléviseur compatible 24Fs est connecté.

- Vous ne pouvez bénéficier de la fonction **Trame vidéo (24Fs)** que sur un téléviseur prenant en charge cette vitesse de défilement.
- Movie Frame est uniquement disponible lorsque l'appareil est en mode de résolution de sortie HDMI 1080p.

Convers. 24 img/s DVD

Permet de convertir la lecture d'un DVD en 24 images par seconde et de la diffuser via un branchement HDMI. Disponible uniquement lorsque la fonction **Trame vidéo (24Fs)** est activée.

Adapter taille de l'écran

Permet de sélectionner la taille optimale de l'écran Smart Hub ou l'écran **Screen Mirroring**.

Format couleur HDMI

Vous pouvez régler le format de l'espace chromatique pour la sortie HDMI afin qu'il corresponde aux capacités de l'appareil branché (télévision, moniteur, etc.).

Couleur intense HDMI

Cette option vous permet de régler l'appareil pour émettre des données vidéo en sortie avec Deep Colour via la prise HDMI OUT. L'option Deep Colour permet une reproduction plus fidèle des couleurs, notamment en termes de profondeur.

Mode progressif

Cette option permet d'améliorer la qualité de l'image lors de la lecture d'un DVD.

Son

Config. haut-parleur simple (HT-H7500WM seulement)

Permet de configurer les paramètres des enceintes connectées afin d'obtenir le meilleur son ambiophonique possible.

- ✓ **Mode normal** : Permet de sélectionner si vous avez placé vos enceintes dans la disposition recommandée avec les enceintes ambiophoniques proches ou en arrière des positions d'écoute.
- ✓ **Mode simple** : Permet de sélectionner si vous avez placé vos enceintes ambiophoniques en avant de la position d'écoute. Ce réglage réduit le mixage du son en façade vers le son ambiophonique.

✎ SFE, Virtual 7.1 ne fonctionnent pas lorsque **Mode simple** est activé.

Paramètre haut-parleur

- ✓ **Sortie son** : Cette option vous permet de sélectionner les enceintes que vous souhaitez activer : celles du téléviseur ou celles du Home cinéma.
- ✓ **Paramètres (Haut-parleurs Home Cinéma)** : Vous permet de régler les paramètres des enceintes suivantes et d'activer et désactiver la tonalité d'essai afin de tester les enceintes.
 - **Niveau du volume** : vous permet de régler le niveau sonore relatif de chaque enceinte de 6 dB à -6 dB. Par exemple, si vous aimez les basses puissantes, vous pouvez augmenter le niveau sonore du caisson de graves de 6 dB.
 - **Distance** : vous permet de régler la distance relative de chaque enceinte à partir de la position d'écoute jusqu'à 10 mètres. Plus la distance est grande, plus le son de l'enceinte sera fort.
 - **Test haut-parleurs** : Commence un essai pour régler la meilleure configuration de l'effet sonore ambiophonique. Appuyez sur **Arrêter le test** pour arrêter le test lorsqu'il est en marche.

Paramètres

✓ **Paramètres (Multiroom Link)** : Vous pouvez profiter du son via une enceinte distante connectée au home cinéma par l'intermédiaire de votre réseau domestique. Pour utiliser l'enceinte en réseau, sélectionnez **Multiroom**. S'il y a une enceinte en réseau disponible, elle apparaîtra sur l'écran. Allez jusqu'à l'enceinte en réseau et sélectionnez-la. Lorsque qu'une fenêtre de dialogue popup est affichée, vous pouvez modifier le nom de l'enceinte en réseau ou définir si elle doit être utilisée ou pas.

- **Ne pas utiliser** : L'enceinte en réseau n'est pas utilisée.

- **Multiroom** : L'enceinte en réseau émet du son. Toutes les enceintes en réseau émettent le même son sans tenir compte du canal en utilisant uniquement le format PCM.

🔑 **SOUND EFFECT et 3D SOUND** ne sont pas appliquées si **Multiroom** est réglé sur **Activée**.

🔑 L'enceinte en réseau n'est pas disponible lorsque **Screen Mirroring**, est activée.

Personnalisation son

Personnaliseur audio vous permet de calibrer le home cinéma pour obtenir une qualité optimale du son sur la base de votre niveau auditif et des conditions ambiantes.

Pour créer un Profil audio personnalisé, respectez les étapes suivantes :

1. Dans le menu **Personnalisation son**, sélectionnez **Ajout. un son perso..**
2. Sur l'écran suivant, sélectionnez **Démarrer**. L'écran **Aperçu** apparaît.
3. Sélectionnez **Aperçu** pour obtenir un aperçu du test audio. Sélectionnez **Suivant** et appuyez sur **OK** pour poursuivre.
4. Un test en 6 étapes démarre. Au cours de chaque niveau, le téléviseur émet une tonalité test à une fréquence différente. La tonalité commence doucement puis augmente en volume. Sélectionnez **Oui** lorsque vous pouvez entendre la tonalité test. Si vous souhaitez l'entendre à nouveau, sélectionnez **Réessayer**. Chaque fois que vous sélectionnez **Oui**, le téléviseur passe à la tonalité suivante. Lorsque le test est terminé, un écran s'affiche, vous permettant de comparer le son original au son calibré.
5. Sélectionnez **Suivant** et appuyez sur le bouton **OK** pour poursuivre. Un clavier s'affiche à l'écran accompagné d'un nom de profil par défaut.
6. Entrez un nom pour le profil audio calibré ou acceptez le nom par défaut, sélectionnez **Terminé** puis appuyez sur le bouton **OK**.

7. Sélectionnez **Terminé** sur l'écran suivant puis appuyez sur le bouton **OK**. L'écran **Personnalisation son** s'affiche à nouveau.

✓ **Profil son perso.** : Sélectionnez un profil audio que vous avez créé pour l'activer. Ou sélectionnez **Malentendant**, un profil sonore personnalisé spécifiquement composé de sons puissants adaptés aux personnes atteintes de troubles auditifs.

🔑 S'il y a plus de 3 sons personnalisés enregistrés, le mode **Famille** sera activé. Il est composé de la valeur moyenne de tous les profils enregistrés.

✓ **Ajout. un son perso.** : Créez et ajoutez un nouveau **Profil son perso..** Reportez-vous aux instructions ci-dessus.

✓ **Modif. son perso** : Choisissez le **Profil son perso.** à modifier. Suivez les mêmes étapes que celles utilisées pour la création du profil audio. Cette fonction est uniquement disponible si vous avez ajouté un **Profil son perso.** à l'aide de la fonction **Ajout. un son perso.** (Voir ci-dessus)

✓ **Gestion son perso.** : Renommer ou supprimer des profils audio personnalisés. Cette fonction est uniquement disponible si vous avez ajouté un **Profil son perso.** à l'aide de la fonction **Ajout. un son perso..** Pour sélectionner un profil, mettez en surbrillance la case à cocher située à droite du profil, puis sélectionnez **Renommer** ou **Supprimer**.

Egaliseur

Cette option vous permet de configurer manuellement les réglages de **Egaliseur**.

Volume intelligent

Cette option vous permet de régler l'appareil de sorte que le volume demeure stable lorsqu'un changement de scène se produit ou lorsque vous changez de chaîne.

Fonct. Retour Audio

Cette option vous permet de diriger le son du téléviseur vers les haut-parleurs du Home cinéma. Elle nécessite une connexion HDMI et un téléviseur compatible avec la fonction **Fonct. Retour Audio (ARC)**.

- Si la fonction **Fonct. Retour Audio** est **Activé** et si vous utilisez un câble HDMI pour connecter l'appareil au téléviseur, l'entrée optique numérique ne fonctionne pas.
- Si la fonction **Fonct. Retour Audio** est définie sur **Auto.** et si vous utilisez un câble HDMI pour connecter l'appareil au téléviseur, la fonction ARC ou l'entrée optique numérique est sélectionnée automatiquement.

Sortie numérique

Cette option vous permet de définir la fonction **Sortie numérique** de manière à ce qu'elle corresponde aux capacités du récepteur AV que vous avez connecté à l'appareil. Pour obtenir plus de détails, reportez-vous au tableau de sélection des sorties numériques. (Reportez-vous à la page 57)

Contrôle de la dynamique

Cette option vous permet d'appliquer un contrôle de plage dynamique de l'audio Dolby Digital, Dolby Digital Plus et Dolby TrueHD.

- ✓ **Auto.** : contrôle automatiquement la plage dynamique de l'audio Dolby TrueHD selon les informations fournies par la piste audio Dolby TrueHD. Désactive également le contrôle de la plage dynamique pour Dolby Digital et Dolby Digital Plus.
- ✓ **Arrêt**: la plage dynamique reste non compressée, vous permettant ainsi d'entendre le son original.
- ✓ **Activé** : cette option active le contrôle de plage dynamique pour les trois formats Dolby. Les sons les moins forts sont amplifiés et le volume des sons forts est abaissé.

Mode sous-mixage

Permet de sélectionner la méthode du sous-mixage multicanal compatible avec le système stéréo utilisé. Vous pouvez alors choisir de spécifier le sous-mixage de l'appareil sur l'option **Stéréo Normal** ou **Compatible Surround**.

Sync. audio

Lorsque l'appareil est relié à un téléviseur numérique, cette option vous permet de régler le temps de retard audio afin que le son soit synchronisé avec la vidéo. Vous pouvez régler le retard entre 0 et 300 millisecondes.

- ✎ La fonction **Auto.** en **Sync. audio** est garantie pour fonctionner avec un téléviseur Samsung qui supporte la fonction ARC (La fonction Anynet+).

Réseau

État du réseau

Permet de vérifier le réseau actuel et l'état d'Internet.

Paramètres réseau

Permet de configurer la connexion du réseau pour profiter des diverses fonctions telles que les services Internet ou les fonctionnalités Wi-Fi AllShare et effectuer des mises à niveau de logiciel.

Wi-Fi Direct

Permet de connecter un périphérique **Wi-Fi Direct** à l'appareil via un réseau peer-to-peer, sans qu'il soit nécessaire de recourir à un routeur sans fil. Notez que si l'appareil est connecté à un réseau sans fil, il peut être déconnecté si vous utilisez **Wi-Fi Direct**. (Reportez-vous à la page 24)

- ✎ Les fichiers texte, tels que ceux ayant l'extension .TXT ou .DOC, ne sont pas affichés lorsque vous utilisez la fonction **Wi-Fi Direct**.

Paramètres du périphérique multimédia

Permet aux autres appareils sur votre réseau, comme les smartphones et les tablettes, de partager des contenus avec votre lecteur.

Nom du périph.

Cette option vous permet d'affecter un nom identifiant l'appareil. Vous utilisez ce nom pour identifier l'appareil lorsque vous lui connectez des périphériques Wi-Fi externes (Smartphones, tablettes, etc.)

Paramètres BD-Live

Permet de régler diverses fonctions de BD-Live. BD-Live vous permet d'accéder à des fonctions complémentaires disponibles sur certains disques Blu-ray si vous êtes connecté à Internet.

- ✓ **Connexion internet BD-Live** : Permet d'interdire ou d'autoriser, en tout ou partie, une connexion Internet BD-Live.
- ✓ **Gestion données BD** : Permet de gérer les données BD téléchargées depuis un service BD-Live ou un disque Blu-ray.

- ✎ Pour utiliser BD-Live, vous devez insérer un périphérique de stockage USB dans le port USB du home cinéma.

Paramètres

Smart Hub

Paramètres applis

Vous pouvez modifier les réglages pour utiliser les applications.

- ✓ **Paramètres de notification Push** : Permet de recevoir des notifications des services demandés.

Verr. classif. VOD

Permet de verrouiller l'accès au contenu des Vidéos à la demande (VOD) en fonction de sa classification. Pour l'utiliser, vous devez entrer le code PIN de sécurité. Appuyez sur le bouton **123** et maintenez-le enfoncé jusqu'à ce que le clavier numérique apparaisse à l'écran. Lorsque le clavier numérique s'affiche, sélectionnez un numéro à l'aide du bouton **^ v < >**, puis appuyez sur le bouton **OK**.

- 🔑 Le code PIN de sécurité par défaut est 0000.
- 🔑 Selon le pays, cette fonction de menu peut ne pas être prise en charge.

Sous-titres

Permet de modifier le sous-titrage lors de la lecture en VOD qui prend en charge les sous-titrages fermés. Vous pouvez changer la couleur et la taille de la police du sous-titrage affiché.

- 🔑 La fonction **Sous-titres** ne fonctionne pas avec les services de VOD qui ne prennent pas en charge les sous-titrages fermés. Pour certains services de VOD qui prennent en charge les sous-titrages fermés, les réglages des fonctions peuvent ne pas être appliqués.
- 🔑 Selon le pays, cette fonction de menu peut ne pas être prise en charge.

Conditions générales d'utilisation

Conditions générales, politique de confidentialité compte Samsung

Vous pouvez consulter les conditions d'utilisation et de confidentialité pour le Smart Hub, les comptes Samsung et divers autres services.

Réinitialiser Smart Hub

Permet de réinitialiser tous les réglages du Smart Hub sur leurs paramètres par défaut. Pour l'utiliser, vous devez entrer le code PIN de sécurité. Appuyez sur le bouton **123** et maintenez-le enfoncé jusqu'à ce que le clavier numérique apparaisse à l'écran. Lorsque le clavier numérique s'affiche, sélectionnez un numéro à l'aide du bouton **^ v < >**, puis appuyez sur le bouton **OK**.

- 🔑 Le code PIN de sécurité par défaut est 0000.

Système

Configuration

Cette option vous permet de relancer la procédure de réglage des paramètres initiaux.

Se référer à la description affichée sur l'écran.

Démarr. rapide

Vous pouvez régler l'appareil pour qu'il s'allume rapidement en réduisant le temps de démarrage.

- 🔑 Si cette fonction est réglée sur **Activé**, la consommation d'énergie en mode veille sera plus grande. (12 W à 20 W environ)

Langue

Vous permet de sélectionner la langue de votre choix pour le menu à l'écran, le menu du disque, le son, les sous-titres, etc.

- La langue que vous avez sélectionnée pour le menu du disque, la bande-son du disque ou les sous-titres apparaîtra seulement si elle est prise en charge sur le disque.

Gest. périph.

Permet de connecter une souris ou un clavier USB sans fil au port USB situé à l'avant de l'appareil.

- ✓ **Paramètres clavier**: Cette option vous permet de configurer un clavier USB sans fil connecté à l'appareil.

- 🔑 Vous pouvez utiliser le clavier uniquement lorsqu'un écran ou une fenêtre de clavier **QWERTY** apparaît dans le navigateur Web.

- ✓ **Paramètres souris**: Cette option vous permet de configurer une souris USB sans fil connecté à l'appareil. Vous pouvez utiliser la souris dans le menu de l'appareil de la même manière que vous utilisez une souris sur votre ordinateur.

- Pour utiliser une souris avec le menu de l'appareil :

1. Connectez la souris USB à l'appareil.
2. Cliquez sur le bouton principal que vous avez sélectionné dans **Paramètres souris**. Le menu Simple s'affiche.
3. Cliquez sur les options du menu que vous désirez.

- 🔑 Certains claviers et souris USB HID peuvent ne pas être compatibles avec votre appareil.

- 🔑 Certaines touches de clavier HID peuvent ne pas fonctionner.

- 🔑 Les claviers USB câblés ne sont pas pris en charge.

- 🔑 Certaines applications peuvent ne pas être prises en charge.

- 🔑 Si un clavier HID sans fil ne fonctionne pas en raison d'interférence, rapprochez le clavier de l'appareil.

Sécurité

Appuyez sur le bouton **123** et maintenez-le enfoncé jusqu'à ce que le clavier numérique apparaisse à l'écran. Lorsque le clavier numérique s'affiche, sélectionnez un numéro à l'aide du bouton **^ v < >**, puis appuyez sur le bouton **OK**. Le code PIN par défaut est 0000. Pour accéder à la fonction de sécurité entrez le code PIN par défaut si vous n'avez pas créé votre code PIN personnel.

✓ **Contrôle parent. BD:** Cette option empêche la lecture des disques Blu-ray ayant une classification égale ou supérieure à une classification d'âge particulière jusqu'à la saisie du code PIN.

✓ **Contrôle parent. DVD:** cette option empêche la lecture des disques DVD ayant une classification supérieure à une classification numérique particulière que vous avez définie jusqu'à la saisie du code PIN.

✓ **Modifier PIN:** Cette option permet de modifier le code PIN à 4 chiffres utilisé pour accéder aux fonctions de sécurité.

▪ En cas d'oubli du code PIN

1. Retirez tout disque ou périphérique de stockage USB.
2. Appuyez et maintenez le bouton **■** sur le devant pendant 5 secondes ou plus. Tous les réglages seront réinitialisés sur leur valeur d'origine.

🔧 Lorsque les réglages d'usine par défaut sont rétablis, toutes les données Blu-ray utilisateur stockées sur le lecteur seront effacées.

Général

Vous pouvez spécifier la luminosité de l'affichage et le fuseau horaire.

✓ **Affichage du lecteur:** Cette option permet de modifier la luminosité du panneau avant.

✓ **Fuseau Horaire:** Vous pouvez spécifier le fuseau horaire applicable à votre région.

✓ **Transparence menu:** Cette option vous permet d'ajuster la transparence de la boîte de menu.

Anynet+ (HDMI-CEC)

Anynet+ est une fonction pratique qui autorise des commandes liées entre plusieurs produits Samsung compatibles Anynet+ et vous permet de contrôler ces produits via une télécommande de téléviseur Samsung. Pour utiliser cette fonction, vous devez connecter cet appareil à un téléviseur Samsung Anynet+ à l'aide d'un câble HDMI.

Pour utiliser une fonction **Anynet+ (HDMI-CEC)**, suivez les instructions ci-dessous.

- 1) Connectez l'appareil à **Anynet+ (HDMI-CEC)**- un téléviseur Samsung conforme en utilisant le câble HDMI.

- 2) Permet de régler les caractéristiques **Anynet+ (HDMI-CEC)** sur **Activé** à la fois dans le téléviseur et dans l'appareil.

- 3) Recherchez puis sélectionnez le produit dans la liste des téléviseurs **Anynet+ (HDMI-CEC)**. Pour obtenir des instructions plus exactes, consultez la section Anynet+ du manuel d'utilisation du téléviseur.

DivX® Vidéo à la demande

Affichez les codes d'enregistrement DivX® VOD pour acheter et lire des contenus DivX® VOD.

Assistance

Gestion à distance

Lorsque cette option est activée, elle permet aux agents du Centre d'assistance téléphonique de Samsung de diagnostiquer et de résoudre à distance des problèmes concernant l'appareil. Nécessite une connexion Internet active **Gestion à distance** ce service peut ne pas être disponible dans certains pays.

Mise à jour du logiciel

Pour obtenir de plus amples informations sur la fonction **Mise à jour du logiciel** consultez « Mise à niveau du logiciel » en page 25.

Mode d'utilisation

Cette option vous permet de définir la fonction **Mode d'utilisation**. Si vous utilisez le Home cinéma à votre domicile, sélectionnez toujours **Util. domicile**. **Util. magasin** est destiné aux réglages pour l'affichage magasin uniquement.

Contacter Samsung

Permet d'obtenir les informations de contact pour les demandes d'assistance relatives à votre appareil.

Réinitialisation

Réinitialisez tous les paramètres sur leur valeur d'origine par défaut sauf en ce qui concerne les paramètres réseau et Smart Hub. Il est nécessaire d'entrer le code PIN de sécurité. Appuyez sur le bouton **123** et maintenez-le enfoncé jusqu'à ce que le clavier numérique apparaisse à l'écran. Lorsque le clavier numérique s'affiche, sélectionnez un numéro à l'aide du bouton **^ v < >**, puis appuyez sur le bouton **OK**. Le code PIN de sécurité par défaut est 0000.

Configuration réseau

Lorsque vous connectez cet appareil à un réseau, vous pouvez utiliser les applications et les fonctions basées sur les Réseaux telles que Smart Hub et BD-LIVE, et mettre à niveau le logiciel de l'appareil via la connexion réseau. Pour plus d'informations concernant l'accès et l'utilisation des services Internet, reportez-vous au chapitre Services réseau de ce manuel en pages 43 à 50. Les instructions permettant la configuration de la connexion réseau débutent ci-dessous.

Configuration de votre connexion réseau

Si vous ne configurez pas votre connexion au réseau au cours de la procédure des paramètres initiaux ou si vous devez réinitialiser la connexion au réseau, respectez les instructions ci-dessous.

Avant de commencer, contactez votre fournisseur de services Internet pour savoir si votre adresse IP est fixe ou dynamique. Si vous avez une adresse IP dynamique et utilisez un réseau câblé ou sans fil, nous vous recommandons de suivre les procédures de Configuration automatique décrites ci-dessous.

Si vous vous connectez à un réseau câblé connectez l'appareil à votre routeur en utilisant un câble LAN avant d'entreprendre la procédure de configuration.

Pour commencer la configuration de votre connexion réseau, respectez les étapes suivantes :

1. Dans le menu d'accueil, sélectionnez **Paramètres**, puis appuyez sur le bouton **OK**.
2. Sélectionnez **Réseau**, puis appuyez sur le bouton **OK**.
3. Sélectionnez **Paramètres réseau**, puis appuyez sur le bouton **OK**.
4. Consultez les instructions pour les Réseaux câblés qui débutent ci-dessous ou les instructions pour les Réseaux sans fil commençant sur la page suivante.

Réseau câblé

Câble – Automatique

Après avoir suivi les étapes 1 à 3 ci-dessus :

1. Dans le menu **Paramètres réseau**, réglez **Type de réseau** sur **Câble**. Sélectionnez **Connexion**, puis appuyez sur le bouton **OK**. L'appareil détecte la connexion câblée, vérifie la connexion réseau, puis se connecte au réseau.
2. Une fois terminé, sélectionnez **OK**, puis appuyez sur le bouton **OK**.

Câble - Manuel

Si vous disposez d'une adresse IP fixe ou si la procédure automatique est inopérante, vous devrez définir les valeurs **Paramètres réseau** manuellement.

Après avoir suivi les étapes 1 à 3 ci-dessus :

1. Dans le menu **Paramètres réseau**, réglez **Type de réseau** sur **Câble**. Sélectionnez ensuite **Connexion**, puis appuyez sur le bouton **OK**. L'appareil recherche un réseau, puis affiche le message d'échec de la connexion.

 S'il est possible de connecter votre Home cinéma à votre réseau sans fil, sélectionnez maintenant **Modifier réseau**, changez le **Type de réseau** pour **Sans fil** et passez aux instructions concernant les réseaux sans fil à la page suivante.



2. Utilisez les boutons **<>** pour sélectionner **Param. IP**, puis appuyez sur le bouton **OK**. L'écran **Param. IP** apparaît.
3. Cliquez sur le champ **Config. IP**, puis choisissez **Entrer manuellement**.
4. Sélectionnez un paramètre à saisir (ex. : **Adresse IP**), puis appuyez sur **OK**. Utilisez les boutons **^ v** de votre télécommande pour saisir les numéros du paramètre. Ou utilisez le clavier numérique pour entrer un numéro de paramètre. Appuyez sur le bouton **123** et maintenez-le enfoncé jusqu'à ce que le clavier numérique apparaisse à l'écran. Lorsque le clavier numérique s'affiche, sélectionnez un numéro à l'aide du bouton **^ v <>**, puis appuyez sur le bouton **OK**. Utilisez les boutons **<>** de la télécommande pour passer d'un champ d'entrée à l'autre au sein d'un même paramètre. Une fois un paramètre saisi, appuyez sur le bouton **OK**.
5. Appuyez sur le bouton **^** ou **v** pour passer à un autre paramètre et saisissez-en la valeur en respectant les instructions contenues dans l'étape 4.
6. Répétez les étapes 4 et 5 jusqu'à ce que vous ayez renseigné tous les paramètres.

Vous pouvez obtenir les valeurs du réseau auprès de votre fournisseur d'accès Internet.

- Après avoir terminé la saisie de toutes les valeurs, sélectionnez **OK**, puis appuyez sur le bouton **OK**. Le Home cinéma vérifie la connexion réseau, puis il se connecte au réseau.

Réseau sans fil

Vous pouvez configurer une connexion à un réseau sans fil de trois manières :

- Sans fil - Automatique
- Sans fil - Manuel
- WPS(PBC)

Avant de configurer la connexion au réseau sans fil, débranchez tous les périphériques réseau sans fil actuellement connectés à l'appareil ou, le cas échéant, la connexion câblée actuelle de l'appareil.

☐ Sans fil - Automatique

Après avoir exécuté les étapes 1 à 3 de la section « Configuration de votre connexion réseau » en page 22, procédez comme suit.

- Dans le menu **Paramètres réseau**, réglez **Type de réseau** sur **Sans fil**. L'appareil recherche puis affiche une liste des réseaux disponibles.



- Sélectionnez le réseau souhaité et appuyez sur le bouton **OK**.
- Sur l'écran de sécurité entrez le code de sécurité ou la phrase de passe correspondant à votre réseau. Sélectionnez les lettres à l'aide des boutons **Λ ∇ < >**, puis appuyez sur le bouton **OK**.
- Lorsque vous avez terminé, sélectionnez **Terminé**, puis appuyez sur le bouton **OK**. L'appareil se connecte au réseau une fois que la connexion réseau a été confirmée.

Vous devriez pouvoir trouver la phrase de passe ou le code de sécurité sur l'un des écrans de configuration servant à la configuration du routeur ou du modem.

☐ Sans fil - Manuel

Si vous disposez d'une adresse IP fixe ou si la procédure automatique est inopérante, vous devrez définir les valeurs de Paramètres réseau manuellement. Après avoir exécuté les étapes 1 à 3 de la section « Configuration de votre connexion réseau » en page 22, procédez comme suit.

- Dans le menu **Paramètres réseau**, réglez **Type de réseau** sur **Sans fil**. L'appareil recherche puis affiche une liste des réseaux disponibles.
- Faites défiler la liste, sélectionnez le réseau souhaité ou l'option **Ajouter réseau**, puis appuyez sur le bouton **OK**.
- Si vous avez sélectionné un réseau à l'étape 2, passez à l'étape 6. Si vous avez sélectionné **Ajouter réseau**, passez à l'étape 4.
- Saisissez le nom de votre réseau sans fil ou de votre routeur sans fil.
 - Sélectionnez les lettres à l'aide des boutons **Λ ∇ < >**, puis appuyez sur le bouton **OK**.
 - Pour afficher les lettres en majuscule (ou réafficher des lettres en minuscule si des majuscules sont affichées), sélectionnez **⏶**, puis appuyez sur le bouton **OK**.
 - Pour afficher des symboles et la ponctuation, sélectionnez **123#&**, puis appuyez sur le bouton **OK**. Pour réafficher des lettres, sélectionnez **123#&**, puis appuyez sur le bouton **OK**.



Lorsque vous avez terminé, sélectionnez **Terminé**, puis appuyez sur le bouton **OK**.

- Sur l'écran **Type de sécurité** qui s'affiche, sélectionnez à l'aide des boutons **Λ ∇**, le type de réseau **Type de sécurité**, et appuyez sur le bouton **OK**. Sur l'écran suivant, entrez le code de sécurité ou la phrase de passe correspondant à votre réseau.
 - Sélectionnez les lettres à l'aide des boutons **Λ ∇ < >**, puis appuyez sur le bouton **OK**.

Lorsque vous avez terminé, sélectionnez **Terminé**, et appuyez sur le bouton **OK**. L'appareil recherche le réseau.

- L'écran d'échec de la connexion réseau apparaît. Utilisez les boutons **< >** pour sélectionner **Param. IP**, puis appuyez sur le bouton **OK**.

Paramètres

7. Cliquez sur le champ **Config. IP**, puis choisissez **Entrer manuellement**.
 8. Sélectionnez un paramètre réseau à saisir (ex. : **Adresse IP**), puis appuyez sur **OK**. Utilisez les boutons **^** **v** de votre télécommande pour saisir les numéros du paramètre. Ou utilisez le clavier numérique pour entrer un numéro de paramètre. Appuyez sur le bouton **123** et maintenez-le enfoncé jusqu'à ce que le clavier numérique apparaisse à l'écran. Lorsque le clavier numérique s'affiche, sélectionnez un numéro à l'aide du bouton **^** **v** **<>**, puis appuyez sur le bouton **OK**. Utilisez les boutons **<>** de la télécommande pour passer d'un champ d'entrée à l'autre au sein d'un même paramètre. Une fois une valeur saisie, appuyez sur le bouton **OK**.
 9. Appuyez sur le bouton **^** ou **v** pour passer à un autre paramètre et saisissez-en la valeur en respectant les instructions contenues dans l'étape 8.
 10. Répétez les étapes 8 et 9 jusqu'à ce que vous ayez renseigné tous les paramètres.
-  Vous pouvez obtenir les valeurs du réseau auprès de votre fournisseur d'accès Internet.
11. Lorsque vous avez terminé, sélectionnez **OK**, puis appuyez sur le bouton **OK**. L'écran Sécurité apparaît.
 12. Sur l'écran Sécurité, entrez le code de sécurité ou la phrase de passe correspondant à votre réseau. Sélectionnez les lettres à l'aide des boutons **^** **v** **<>**, puis appuyez sur le bouton **OK**.
 13. Une fois que vous avez terminé, sélectionnez **Terminé** sur la droite de l'écran, puis appuyez sur le bouton **OK**. L'appareil se connecte au réseau une fois que la connexion réseau a été confirmée.
 14. Lorsque le Home cinéma a vérifié le réseau, sélectionnez **OK**, puis appuyez sur le bouton **OK**.
-  Pour commencer à configurer manuellement le réseau, allez dans **Paramètres > Réseau > État du réseau**.

WPS(PBC)

L'une des façons les plus simples de configurer la connexion au réseau sans fil est de faire appel à la fonction **WPS(PBC)**. Si votre routeur sans fil dispose d'un bouton **WPS(PBC)**, effectuez les étapes ci-dessous :

Après avoir exécuté les étapes 1 à 3 de la section « Configuration de votre connexion réseau » en page 22, procédez comme suit.

1. Dans le menu **Paramètres réseau**, réglez **Type de réseau** sur **Sans fil**. L'appareil recherche puis affiche une liste des réseaux disponibles.
2. Faites défiler la liste vers le bas, sélectionnez **WPS(PBC)**, puis appuyez sur le bouton **OK**.

3. Appuyez sur le bouton **WPS(PBC)** situé sur votre routeur dans les deux minutes qui suivent. L'appareil obtient automatiquement toutes les valeurs des paramètres réseau nécessaires et se connecte au réseau une fois que la connexion a été vérifiée.
4. Une fois terminé, sélectionnez **OK**, puis appuyez sur le bouton **OK**.

 Pour la connexion WPS, réglez le cryptage de sécurité de votre routeur sans fil sur AES. Un cryptage de sécurité WEP ne prend pas en charge les connexions WPS.

Wi-Fi Direct

La fonction **Wi-Fi Direct** vous permet de connecter les périphériques **Wi-Fi Direct** à l'appareil et entre eux en utilisant un réseau peer-to-peer, sans utiliser un routeur sans fil.

 Certains périphériques **Wi-Fi Direct** peuvent ne pas prendre en charge la fonction AllShare s'ils sont connectés via **Wi-Fi Direct**. Si tel est le cas, changez la méthode de connexion réseau que vous avez utilisée pour connecter le périphérique au Home cinéma.

 Les transmissions **Wi-Fi Direct** peuvent créer des interférences avec les signaux Bluetooth. Avant d'utiliser la fonction Bluetooth, nous vous recommandons fortement de désactiver la fonction **Wi-Fi Direct** sur les périphériques où elle est activée.

1. Allumez le périphérique **Wi-Fi Direct** et activez la fonction **Wi-Fi Direct**.
2. Dans le menu d'accueil, sélectionnez **Paramètres**, puis appuyez sur le bouton **OK**.
3. Sélectionnez **Réseau**, puis appuyez sur le bouton **OK**.
4. Sélectionnez **Wi-Fi Direct**, puis appuyez sur le bouton **OK**. Les périphériques **Wi-Fi Direct** que vous pouvez connecter au home cinéma s'affichent.



- Vous avez trois manières de procéder à la connexion Wi-Fi.

- Via le périphérique Wi-Fi
- Via l'appareil en utilisant l'option PBC.
- Via l'appareil en utilisant un code PIN.

Chacune d'elles est indiquée ci-dessous.

Via le périphérique Wi-Fi

- Sur le périphérique Wi-Fi, suivez la procédure du périphérique pour la connexion à un autre périphérique **Wi-Fi Direct**. Concernant les instructions, reportez-vous au manuel d'utilisation du périphérique.
- Lorsque vous aurez terminé la procédure, vous devriez voir une fenêtre pop-up sur votre écran TV indiquant que l'appareil prenant en charge **Wi-Fi Direct** a demandé à être connecté. Sélectionnez **OK**, puis appuyez sur le bouton **OK** pour accepter.
- La fenêtre contextuelle de connexion s'affiche, suivie de la fenêtre pop-up connectée. Lorsqu'elle se ferme, vous devez voir le périphérique listé sur l'écran **Wi-Fi Direct** en tant que connecté.

- Les procédures PBC et PIN connectent les périphériques automatiquement.

Via l'appareil en utilisant l'option PBC

- Sélectionner l'appareil **Wi-Fi Direct** que vous souhaitez connecter à ce produit, et appuyez sur le bouton **OK**.
- La fenêtre contextuelle de connexion s'affiche, suivie de la fenêtre pop-up connectée. Lorsqu'elle se ferme, vous devez voir le périphérique listé sur l'écran **Wi-Fi Direct** en tant que connecté.

Via l'appareil en utilisant un code PIN

- Sélectionner l'appareil **Wi-Fi Direct** que vous souhaitez connecter à ce produit, et appuyez sur le bouton **OK**.
- La fenêtre contextuelle PIN s'affiche.
- Notez le code PIN de la fenêtre contextuelle, puis saisissez-le dans le champ approprié du périphérique **Wi-Fi Direct** que vous voulez connecter.
- La fenêtre contextuelle de connexion s'affiche, suivie de la fenêtre pop-up connectée. Lorsqu'elle se ferme, vous devez voir le périphérique listé sur l'écran **Wi-Fi Direct** en tant que connecté.

- La connexion actuelle au réseau câblé ou sans fil sera déconnectée lorsque vous utilisez la fonction **Wi-Fi Direct**.

- Les fichiers texte, tels que ceux ayant l'extension .TXT ou .DOC, ne sont pas affichés lorsque vous utilisez la fonction **Wi-Fi Direct**.

Mise à niveau du logiciel

Le menu **Mise à jour du logiciel** vous permet de mettre le logiciel de l'appareil à niveau pour en améliorer la performance et obtenir des services supplémentaires.

- Évitez d'éteindre et de rallumer le produit manuellement durant le processus de mise à jour.

- Dans le menu d'accueil, sélectionnez **Paramètres**, puis appuyez sur le bouton **OK**.
 - Sélectionnez **Assistance**, puis appuyez sur le bouton **OK**.
 - Sélectionnez **Mise à jour du logiciel**, puis appuyez sur le bouton **OK**.
 - Pour télécharger une mise à jour de logiciel et mettre à jour, sélectionnez **MàJ maintenant**, puis appuyez sur le bouton **OK**. Pour de plus amples détails, reportez-vous à « MàJ maintenant » à la page suivante.
 - Pour permettre au logiciel de télécharger les mises à jour automatiquement dès qu'elles sont disponibles, sélectionnez **Mise à jour auto**, puis appuyez sur le bouton **OK**. (Reportez-vous à la page 26)
- La mise à niveau est terminée lorsque l'appareil s'éteint et s'allume ensuite par lui-même.
 - Samsung Electronics n'accepte aucune responsabilité légale concernant un dysfonctionnement de l'appareil provoqué par une connexion Internet instable ou une négligence de la part de l'utilisateur durant la mise à niveau du logiciel.
 - Si vous souhaitez annuler la mise à niveau en cours de téléchargement, appuyez sur le bouton **OK**.
 - Lorsqu'une mise à niveau du système est en cours, « UPDATE » s'affiche sur la façade.

MàJ maintenant

Vous pouvez utiliser **MàJ maintenant** pour mettre à jour le logiciel via votre connexion réseau ou en utilisant une clé USB à mémoire flash. Les instructions du réseau sont indiquées ci-dessous. Les instructions de la clé USB à mémoire flash se trouvent sur cette page.

1. Sélectionnez **MàJ maintenant**, puis appuyez sur le bouton **OK**. La fenêtre contextuelle Mettre à jour maintenant s'affiche.
2. L'appareil recherche en ligne la version du logiciel la plus récente.
3. S'il ne trouve pas de mise à jour, la fenêtre contextuelle "Il n'y a actuellement aucune nouvelle mise à jour pour vous." apparaît. Appuyez sur le bouton **OK** pour sortir.
4. S'il trouve une nouvelle version, la fenêtre contextuelle Demande de mise à jour apparaît.
5. Sélectionnez **OK**. L'appareil procédera à la mise à niveau du logiciel, puis s'éteindra et se rallumera automatiquement.
6. Si vous ne sélectionnez pas **OK** ou **Annuler** en une minute, l'appareil stocke la nouvelle mise à niveau du logiciel. Vous pouvez mettre à niveau le logiciel ultérieurement en utilisant la fonction **Mise à jour auto**.
7. Si vous sélectionnez **Annuler**, la mise à niveau sera annulée par l'appareil.

 Lorsque la mise à niveau du système est terminée, vérifiez les informations du logiciel dans la section Informations sur le produit de l'écran Contacter Samsung.

 N'éteignez pas l'appareil lorsque l'option Mise à jour du logiciel est en cours d'exécution. Ceci peut provoquer le dysfonctionnement de l'appareil.

Mise à jour auto

Vous pouvez régler la fonction **Mise à jour auto** de sorte que l'appareil télécharge de nouveaux logiciels de mise à niveau lorsqu'il est en mode **Mise à jour auto**.

En mode **Mise à jour auto**, l'appareil est allumé mais sa connexion à Internet reste activée. Ceci permet à l'appareil de télécharger automatiquement des logiciels de mise à niveau lorsque l'appareil n'est pas utilisé.

1. Appuyez sur les boutons **▲ ▼** pour sélectionner le mode **Mise à jour auto** puis appuyez sur le bouton **OK**.
2. Si vous sélectionnez **Activé** ou **Arrêt**. Si vous sélectionnez **Activé**, l'appareil télécharge automatiquement le nouveau logiciel de mise à jour lorsqu'il est en mode Mise à jour automatique et sous tension. Avant de télécharger le nouveau logiciel de mise à niveau, l'appareil vous demandera si vous souhaitez l'installer à la mise sous tension de l'appareil.

 Pour utiliser la fonction **Mise à jour auto** votre appareil doit être connecté à Internet.

Mise à jour par USB

1. Rendez-vous sur le site www.samsung.com.
2. Cliquez sur **SUPPORT** dans le coin supérieur droit de la page.
3. Entrez le numéro de modèle de l'appareil dans le champ de recherche. Une fois que vous avez entré le numéro du modèle, une liste déroulante affiche les produits correspondant aux numéros de modèle.
4. Effectuez un clic gauche sur le numéro de modèle du produit dans la liste déroulante.
5. Une page s'affiche, faites défiler puis cliquez sur **Firmware Manuals & Downloads**.
6. Cliquez sur **Firmware** au centre de la page.
7. Cliquez sur le bouton **ZIP** dans la colonne Fichier sur le côté droit de la page.
8. Cliquez sur **Send** dans la première fenêtre contextuelle qui apparaît. Cliquez sur **OK** dans la seconde fenêtre contextuelle pour le téléchargement puis l'enregistrement du fichier micrologiciel sur votre ordinateur.
9. Dézippez le dossier compressé sur votre ordinateur. Vous devriez avoir un seul dossier dézippé portant le même nom que le fichier compressé.
10. Copiez le dossier sur une clé USB à mémoire flash.
11. Vérifiez qu'aucun disque n'est inséré dans l'appareil, puis insérez la clé USB à mémoire flash dans le port USB de l'appareil.
12. Dans le menu de l'appareil, allez dans **Paramètres > Assistance > Mise à jour du logiciel**.

13. Sélectionnez **MàJ maintenant**.

14. L'appareil recherche le logiciel sur la clé USB. Lorsqu'il trouve le logiciel, la fenêtre contextuelle Demande de mise à jour apparaît.

15. Sélectionnez **OK**. L'appareil procédera à la mise à niveau du logiciel, puis s'éteindra et se rallumera automatiquement.

16. Aucun disque ne doit être inséré dans l'appareil lors de la mise à niveau du logiciel via la prise USB.

 Lorsque la mise à niveau du système est terminée, vérifiez les informations du logiciel dans la section Informations sur le produit de l'écran Contacter Samsung.

 N'éteignez pas l'appareil durant la mise à niveau du logiciel. Ceci peut provoquer le dysfonctionnement de l'appareil.

 Les mises à niveau logicielles via la prise USB doivent être effectuées uniquement à l'aide d'une clé USB à mémoire flash.

Lire un Contenu

Votre Home cinéma peut lire le contenu situé sur des disques Blu-ray/DVD/CD, des périphériques USB, des ordinateurs, des smartphones, des tablettes et sur Internet.

Pour lire le contenu situé sur votre ordinateur ou un périphérique mobile, vous devez connecter l'ordinateur ou le périphérique mobile et l'appareil à votre réseau. Pour lire le contenu sur votre ordinateur, vous devez également télécharger et installer le logiciel de réseau AllShare ou posséder déjà le logiciel de réseau DLNA sur votre ordinateur.

 Les ordinateurs fonctionnant sous Windows 7 et Windows 8 possèdent le logiciel DLNA (Play To) intégré.

Lecture de disques disponibles dans le commerce

1. Appuyez sur le bouton ▲ pour ouvrir le tiroir disque.
2. Introduisez doucement le disque dans le tiroir, face imprimée dirigée vers le haut.

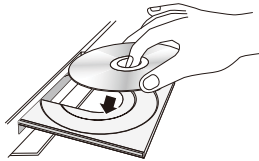

3. Appuyez sur le bouton ▲ pour fermer le tiroir disque. La lecture commence automatiquement.
4. Si la lecture ne commence pas automatiquement, appuyez sur le bouton ►|| sur la télécommande.

Rangement & gestion des disques.

• Comment tenir le disque

- Des empreintes digitales ou des rayures sur la surface d'un disque peuvent altérer la qualité du son et de l'image ou provoquer des sauts.
- Évitez de toucher la surface du disque sur laquelle les données ont été enregistrées.
- Tenez le disque par les bords afin de ne pas laisser d'empreintes sur sa surface.
- Ne collez pas de papier ou d'adhésif sur le disque.



• Nettoyage des disques

- En cas d'empreintes ou de saleté sur un disque, nettoyez-le à l'aide d'eau additionnée de détergent doux et d'un chiffon doux.



- Lors de son nettoyage, essuyez le disque du centre vers le bord.
- Rangement des disques
 - N'installez pas l'appareil à la lumière directe du soleil.
 - Stockez-le dans un endroit frais et aéré.
 - Rangez-le dans une pochette propre et verticalement.

Lire des fichiers multimédias

1. Sur l'écran Accueil, sélectionnez **MULTIMEDIA**, puis appuyez sur le bouton **OK**. L'écran Récemment lus apparaît.
2. Sélectionnez **Stockage**, **Périphérique réseau**, ou **Service de stockage** affichés au bas de l'écran.
 - **Stockage** - affiche les périphériques de stockage connectés à l'appareil.
 - **Périphérique réseau** - affiche les périphériques mobiles, les ordinateurs, les tablettes et les périphériques similaires connectés au réseau.
 - **Service de stockage** - affiche les services Cloud auxquels vous êtes connecté.

 Lorsque vous sélectionnez un élément, les informations relatives à cet élément défilent au bas de la fenêtre de la liste des éléments.

3. Sélectionnez un élément ou un périphérique, puis appuyez sur le bouton **OK**. Un écran listant le contenu de l'élément ou du périphérique apparaît. En fonction de la manière dont le contenu est classé, vous verrez soit des dossiers, soit des fichiers individuels ou les deux types d'éléments à la fois.
 4. Si nécessaire, servez-vous des boutons **▲ ▼ <>** pour sélectionner un dossier, puis appuyez sur le bouton **OK**.
 5. Utilisez les boutons **▲ ▼ <>** pour sélectionner un fichier à visionner ou à lire, puis appuyez sur le bouton **OK**.
 6. Le fichier sélectionné est lu.
 7. Appuyez sur le bouton **↶ (RETOUR)** pour quitter un dossier ou sur le bouton **↵ (QUITTER)** pour revenir à l'écran d'accueil.
 8. Consultez les pages 29 à 41 pour obtenir plus d'instructions concernant la méthode de contrôle de la lecture de vidéos, musiques et photos sur un périphérique de stockage.
-  Pour lister un seul type de fichier support, utilisez la fonction **Filtrer (▼)** située dans le coin supérieur droit de l'écran de l'élément ou du périphérique.

Lire un Contenu

✎ Dans le menu déroulant **Filtrer** (▼), sélectionnez **Photos, Vidéos** ou **Musique**.

✎ Même si l'appareil affiche des dossiers qui contiennent tous les types de contenu, il affichera uniquement les fichiers du type que vous avez sélectionné. Par exemple, si vous avez sélectionné **Musique**, vous ne verrez que les fichiers musicaux.

Lecture de fichiers sur un périphérique de stockage

Méthode 1 : Si l'appareil est éteint après que vous ayez connecté un périphérique de stockage

1. Mettez l'appareil sous tension.
2. Suivez les directives dans « Lire des fichiers multimédias » à la page 27. À l'étape 2, sélectionnez **Stockage**.

Méthode 2 : Avant de connecter un périphérique USB l'appareil est allumé

1. Connectez le périphérique de stockage au produit. (un CD enregistré, un périphérique USB, etc.). La fenêtre contextuelle "**Nv. périph. conn.**" s'affiche. S'il y a deux ou plus de périphériques de stockage qui sont connectés au même moment, utilisez le bouton <> pour se déplacer entre les périphériques.

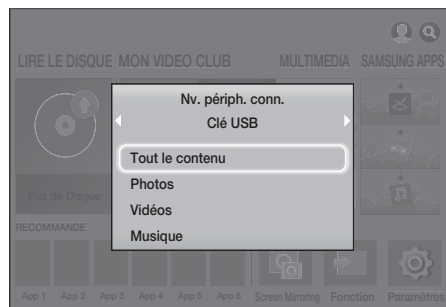

✎ Si la fenêtre contextuelle n'apparaît pas, passez à la méthode 1.

2. Utilisez les boutons ▲▼ pour sélectionner **Tout le contenu, Photos, Vidéos, ou Musique**, et appuyez ensuite sur le bouton OK. En fonction de la manière dont le contenu est classé, vous verrez soit des dossiers, soit des fichiers individuels ou les deux types d'éléments à la fois.

✎ Pour lister un seul type de fichier support, utilisez la fonction **Filtrer** (▼) située dans le coin supérieur droit de l'écran de l'élément ou du périphérique.

✎ Dans le menu déroulant **Filtrer** (▼), sélectionnez **Photos, Vidéos** ou **Musique**.

✎ Même si l'appareil affiche des dossiers qui contiennent tous les types de contenu, il affichera uniquement les fichiers du type que vous avez sélectionné. Par exemple, si vous avez sélectionné **Musique**, vous ne verrez que les fichiers musicaux.

3. Si nécessaire, servez-vous des boutons ▲▼<> pour sélectionner un dossier, puis appuyez sur le bouton OK.
4. Sélectionnez un fichier à afficher ou lire, puis appuyez sur le bouton OK.
5. Appuyez sur le bouton ⏪ (RETOUR) pour quitter un dossier ou sur le bouton ⏩ (QUITTER) pour quitter un dossier ou sur le bouton.
6. Consultez les pages 29 à 41 pour obtenir plus d'instructions concernant la méthode de contrôle de la lecture de vidéos, musiques et photos sur un périphérique USB.

✎ Si vous insérez un disque en cours de lecture de contenu sur un périphérique de stockage USB ou un téléphone, le mode de l'appareil passe automatiquement « Disque ».

✎ Si votre téléphone cellulaire est compatible DLNA, vous pouvez lire le contenu sans la connexion d'un câble USB.

Lire le contenu enregistré sur un PC/ Périphérique mobile

Vous pouvez lire le contenu multimédia sur le Home cinéma qui est stocké sur votre ordinateur ou votre périphérique mobile connecté au même réseau que le Home cinéma.

✎ Le logiciel Samsung Link doit être installé sur le PC qui contient le contenu que vous désirez lire sur le Home cinéma. Le périphérique mobile doit supporter Samsung Link. Pour plus d'informations visitez le portail des contenus et services Samsung sur <http://link.samsung.com>.

✎ Vous devriez rencontrer des problèmes de compatibilité lorsque vous tentez de lire les fichiers multimédias via un serveur DLNA en trois parties

✎ Le contenu partagé par un ordinateur ou un périphérique mobile ne doit pas dépendre du type d'encodage et du format des fichiers du contenu. De plus, certaines fonctions peuvent ne pas être disponibles.

✎ Le contenu multimédia peut ne pas être lu correctement suivant l'état du réseau. Si c'est le cas, utilisez un périphérique de stockage USB.

1. Sur l'écran Accueil, sélectionnez **MULTIMEDIA**, puis appuyez sur le bouton **OK**.
 2. Sélectionnez **Périphérique réseau** au bas de l'écran, puis appuyez sur le bouton **OK**. Les périphériques de stockage connectés au même réseau que le home cinéma sont listés.
 3. Sélectionnez un périphérique de stockage, puis appuyez sur le bouton **OK**. Les dossiers et fichiers partagés par le périphérique de stockage sélectionné sont listés.
 4. Si nécessaire, servez-vous des boutons **^ v < >** pour sélectionner un dossier, puis appuyez sur le bouton **OK**.
 5. Sélectionnez un fichier à visualiser ou lire, puis appuyez sur le bouton **OK**.
 6. Appuyez sur le bouton **↶ (RETOUR)** pour quitter un dossier ou sur le bouton **➤ (QUITTER)** pour revenir à l'écran d'accueil.
 7. Consultez les pages 29 à 41 pour obtenir plus d'instructions concernant la méthode de contrôle de la lecture de vidéos, musiques et photos sur un périphérique de stockage.
- ✎ Pour lister un seul type de fichier support, utilisez la fonction **Filtrer (∇)** située dans le coin supérieur droit de l'écran de l'élément ou du périphérique.
 - ✎ Dans le menu déroulant **Filtrer (∇)**, sélectionnez **Photos**, **Vidéos** ou **Musique**.
 - ✎ Même si l'appareil affiche des dossiers qui contiennent tous les types de contenu, il affichera uniquement les fichiers du type que vous avez sélectionné. Par exemple, si vous avez sélectionné **Musique**, vous ne verrez que les fichiers musicaux.
 - ✎ Alternativement, déplacez-vous jusqu'au contenu à lire et appuyez sur le bouton **OK** pour lire le contenu.

Lire les contenus multimédia enregistrés dans un service Cloud

Dropbox, SkyDrive et autres services du Cloud enregistrent le contenu de l'utilisateur tel que les photos, les vidéos et les fichiers musicaux sur un serveur distant accessible via Internet.

Lorsque votre home cinéma est connecté à Internet, vous pouvez voir ou lire le contenu des supports enregistrés dans un service Cloud via le home cinéma.

- ✎ Pour lire le contenu dans le service Cloud, vous devez vous identifier dans votre compte Samsung et lier le compte Samsung au compte de service Cloud. Pour les informations liées à la méthode permettant de lier votre compte Samsung à votre compte de service Cloud, référez-vous à la section «Connexion à votre compte Samsung».

1. Dans le menu d'accueil, sélectionnez **MULTIMEDIA**, puis appuyez sur le bouton **OK**.
2. Sélectionnez **Service de stockage** dans le coin inférieur de l'écran.
3. Les services Cloud connectés à votre compte Samsung apparaissent.
4. Sélectionnez un service Cloud. Les dossiers et fichiers dans le service Cloud sont listés.
5. Si nécessaire, servez-vous des boutons **^ v < >** pour sélectionner un dossier, puis appuyez sur le bouton **OK**.
6. Sélectionnez un fichier à visualiser ou lire, puis appuyez sur le bouton **OK**.
7. Appuyez sur le bouton **↶ (RETOUR)** pour quitter un dossier ou sur le bouton **➤ (QUITTER)** pour revenir à l'écran d'accueil.
8. Consultez les pages 29 à 41 pour obtenir plus d'instructions concernant la méthode de contrôle de la lecture de vidéos, musiques et photos situés dans un **Service de stockage**.

Contrôle de la lecture Vidéo

Vous pouvez commander la lecture du contenu vidéo stocké sur un disque Blu-ray/DVD, un périphérique USB, un périphérique mobile, ou un ordinateur. En fonction du disque ou du contenu, certaines fonctions décrites dans ce manuel peuvent ne pas être disponibles.

Boutons de la télécommande servant à la lecture vidéo

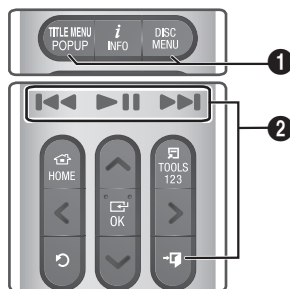

- 1 Utilisation du menu du disque, du menu des titres, du menu contextuel et de la liste des titres

DISC MENU

Au cours de la lecture, appuyez sur ce bouton pour afficher le menu Disque.

Lire un Contenu

TITLE MENU

Au cours de la lecture, appuyez sur ce bouton pour afficher le menu Titre ou le menu Contextuel.

- Si le disque possède une liste de lecture, appuyez sur le bouton **Trier par** pour y accéder.

2 Boutons liés à la lecture

L'appareil ne lit pas le son en mode Recherche, ou Lent.

- Pour reprendre la lecture à une vitesse normale, appuyez sur la touche **▶||**.

▶ 	Permet de démarrer/d'interrompre la lecture.
↔ (QUITTER)	Permet de démarrer/d'interrompre la lecture.
Lecture rapide	Durant la lecture, appuyez sur le bouton ◀◀ ou ▶▶ et maintenez-le enfoncé. Chaque fois que vous appuyez longuement sur le bouton ◀◀ ou ▶▶ , la vitesse de lecture change.
Lecture au ralenti	En mode Pause, appuyez sur le bouton ▶▶ et maintenez-le enfoncé. Chaque fois que vous appuyez longuement sur le bouton ▶▶ , la vitesse de lecture change.
Saut de lecture	Durant la lecture, appuyez sur le bouton ◀◀ ou sur le bouton ▶▶ . Chaque fois que vous appuyez sur le bouton ◀◀ ou ▶▶ le disque passe au chapitre ou au fichier suivant ou précédent.

Utilisation du menu OUTILS

Disques disponibles dans le commerce

Durant la lecture, appuyez sur le bouton **TOOLS**.

Vidéo basée sur un fichier

Durant la lecture, appuyez sur le bouton **TOOLS**.

Utilisez les boutons **<>** pour sélectionner

Paramètres (⚙️) situé dans le coin supérieur droit, puis appuyez sur le bouton **OK**.

Lire depuis le début

Sélectionnez cette option pour revenir en début de film, puis appuyez sur le bouton **OK**.

3D

Utilisez le menu **3D** pour sélectionner l'option **Côte-à-côte** ou **Haut-bas** si le contenu 3D en cours de lecture n'apparaît pas correctement en mode 3D.

- 🔑 N'utilisez le menu **3D** que pour du contenu 3D. Si vous appliquez le format **Côte-à-côte** ou **Haut-bas** au contenu 2D, il ne s'affichera pas correctement.

Sélectionner la scène

Vous pouvez utiliser la fonction **Sélectionner la scène** durant la lecture pour visualiser ou démarrer un film à partir de la scène de votre choix.

- 🔑 Si les informations d'index contenues dans le fichier sont endommagées ou si le fichier ne prend pas en charge l'indexage, vous ne serez pas en mesure d'utiliser la fonction **Sélectionner la scène**.
- 🔑 Si vous utilisez la fonction DLNA après avoir connecté un ordinateur via votre réseau, la fonction **Sélectionner la scène** peut ne pas être prise en charge.

✓ **Rech. titres** : Si le disque ou le périphérique contient plusieurs films, sélectionnez cette option pour lancer un autre titre.

1. Sélectionnez **Rech. titres**, puis appuyez sur le bouton **OK**.
2. Utilisez les boutons **▲▼** pour sélectionner un titre puis appuyez sur le bouton **OK**.

✓ **Rechercher des chapitres** : Sélectionnez cette option pour lire le chapitre de votre choix.

1. Sélectionnez **Rechercher des chapitres**, puis appuyez sur le bouton **OK**.
2. Utilisez les boutons **▲▼** pour sélectionner un chapitre puis appuyez sur le bouton **OK**.

✓ **Rech. barre de temps** : Sélectionnez cette option pour lire le film à partir d'un point temporel spécifique.

1. Sélectionnez **Rech. barre de temps**, puis appuyez sur le bouton **OK**.
2. Appuyez sur le bouton **123** et maintenez-le enfoncé jusqu'à ce que le clavier numérique apparaisse à l'écran. Lorsque le clavier numérique s'affiche, sélectionnez un numéro à l'aide du bouton **▲▼ <>**, puis appuyez sur le bouton **OK**.

- 🔑 Vous pouvez également vous servir des boutons **<>** pour avancer dans le film ou le rembobiner. Le film effectue respectivement une avance ou un retour d'une minute à chaque fois que vous appuyez sur les boutons **<>**.

Mode Répétition

Vous permet de répéter un titre, un chapitre ou une section spécifique.

- **Arrêt** : cette option permet de revenir en mode de lecture normale.
- **Titre** : cette option permet de répéter la lecture d'un titre spécifique.
- **Chapitre** : cette option permet de répéter la lecture d'un chapitre spécifique.
- **Répétition A-B** : cette option permet de répéter la lecture d'une section spécifique.

1. Appuyez sur le bouton **OK** à l'emplacement sur lequel vous souhaitez démarrer la répétition (A).
2. Appuyez sur le bouton **OK** à l'emplacement sur lequel vous souhaitez arrêter la répétition (B).

- ✎ En fonction du disque, l'écran peut ne pas afficher toutes les options de répétition.
- ✎ Les options **Arrêt**, **Rep. 1X** et **Répét. Tout** apparaissent lors de la lecture d'une vidéo enregistrée en temps que fichier numérique.
- ✎ L'écran peut ne pas afficher immédiatement **Chapitre** ou **Titre**. Continuez à appuyer sur les boutons **▲▼** jusqu'à ce que votre choix soit à l'intérieur du champ applicable.
- ✎ L'écran peut ne pas afficher immédiatement **Répétition A-B**. Continuez à appuyer sur les boutons **▲▼** jusqu'à ce que **Répétition A-B** soit à l'intérieur du champ applicable.
- ✎ Vous devez définir le point (B) à un intervalle d'au moins 5 secondes de temps de lecture après le point (A).

Mode Image

Cette option vous permet de définir la fonction **Mode Image**.

- **Dynamique** : permet d'accentuer la netteté et la luminosité.
- **Standard** : choisissez ce réglage pour la plupart des applications d'affichage.
- **Cinéma** : ce réglage est le mieux adapté au visionnage de films.
- **Utilisateur** : ce réglage vous permet de régler respectivement la fonction de netteté et de réduction de bruit.

- ✎ Lorsque vous utilisez la fonction **BD Wise**, ce menu ne s'affiche pas.

Mode égaliseur

Activez Mode égaliseur pour utiliser l'égaliseur.

Paramètres Egaliseur

Vous permet d'utiliser l'égaliseur.

- ✎ Equaliser Paramètres apparaît uniquement lorsque le **Mode égaliseur** est défini sur **Activé**.

Audio

Sélectionnez cette option pour régler la langue de bande son souhaitée.

Sync. audio

Dans certains cas, lorsque le produit est connecté à un téléviseur numérique, le signal audio peut ne pas être synchronisé avec le signal vidéo. Lorsque cela se produit, utilisez Audio Sync pour régler le temps de retard audio de manière à ce qu'il corresponde au signal vidéo.

Sous-titres

Sélectionnez cette option pour régler la langue de sous-titres souhaitée.

Param. de sous-titre

Sélectionnez cette option pour régler la langue de sous-titres souhaitée.

Angle

Utilisé pour regarder une scène sous un autre angle. L'option **Angle** affiche le nombre d'angles disponibles (1/1, 1/2, 1/3, etc.).

BONUSVIEW Vidéo

BONUSVIEW Audio

Réglez l'option Bonusview souhaitée.

Pivoter

Vous pouvez faire pivoter l'écran de 90 degrés dans le sens des aiguilles d'une montre ou dans le sens inverse des aiguilles d'une montre.

Plein écran

Permet de régler la taille de l'image vidéo. Choisissez **Original**, **Mode1** (plus grand) ou **Mode2** (le plus grand).

Information

Permet d'afficher les informations relatives au fichier vidéo.

- ✎ Le menu Outils peut varier en fonction du disque ou du périphérique de stockage.
- ✎ La lecture des fichiers vidéo au débit binaire élevé égal ou supérieur à 20 Mbps, exerce une forte charge sur les capacités du lecteur et risque, de ce fait, de s'interrompre en cours d'exécution.

Lire un Contenu

Utilisation des menus Trier par & Options

Sélectionnez la fonction **Filtrer** (📏) puis **Vidéos** pour afficher uniquement les vidéos.

📏 Même si l'appareil affiche des dossiers qui contiennent tous les types de contenu, il affichera uniquement les fichiers du type que vous avez sélectionné. Par exemple, si vous avez sélectionné **Vidéos**, vous ne verrez que les fichiers vidéos.

Sur l'écran listant les fichiers vidéos, utilisez les boutons **▲▼<>** pour sélectionner **Trier par** ou **Options** en haut à droite, puis appuyez sur le bouton **OK**.

Vidéos

Trier par

- **Date**
Permet d'afficher tous les dossiers contenant des vidéos classés par date. Si vous sélectionnez un dossier et appuyez sur le bouton **OK**, tous les fichiers vidéos contenus dans ce dossier s'affichent classés par date.
- **Titre**
Permet d'afficher tous les fichiers vidéo contenus sur le support ou le périphérique de stockage classés par titre.
- **Dossier**
Permet d'afficher tous les dossiers contenus sur le support ou le périphérique de stockage.

Options

- **Lire élém. sél.**
L'option **Lire élém. sél.** vous permet de créer une liste de lecture en sélectionnant les fichiers spécifiques à lire. Elle fonctionne essentiellement de la même manière sur tous les supports. Reportez-vous à « Utilisation de Lire élém. sél. avec un CD du commerce » à la page 35.
- **Envoyer**
Sélectionnez **Envoyer** pour envoyer des fichiers sélectionnés vers des sites en ligne (Picasa, Facebook, etc.) ou des périphériques. Pour utiliser la fonction **Envoyer** avec un site en ligne, il vous faut établir un compte auprès de ce site en ligne, et y accéder en utilisant la fonction **Connexion**. **Envoyer** fonctionne essentiellement de la même manière pour la musique, les photos et les vidéos. Pour les instructions générales, reportez-vous à « Utilisation de la fonction Envoyer » à la page 41.

📏 Les menus **Options**, **Trier par** peuvent varier en fonction du disque ou du périphérique de stockage utilisé. Toutes les options peuvent ne pas s'afficher.

📏 Les menus **Trier par** et **Options** sont généralement disponibles lorsque vous regardez des fichiers vidéos sur une clé USB à mémoire flash, un ordinateur, un disque que vous avez enregistré vous-même ou un périphérique mobile. Ils ne sont en général pas disponibles si vous regardez un disque Blu-ray, DVD ou CD du commerce.

Contrôle de la lecture de musique

Vous pouvez commander la lecture du contenu musical stocké sur un DVD, CD, un périphérique USB, un périphérique mobile ou un ordinateur. En fonction du disque ou du contenu, certaines fonctions décrites dans ce manuel peuvent ne pas être disponibles.

Boutons de la télécommande servant à l'écoute de musique

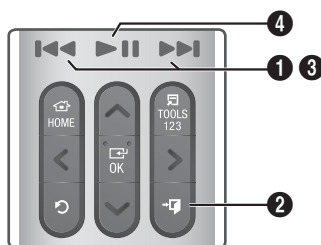

- | | |
|---|---|
| 1 | Boutons ◀◀ ▶▶ : Ils permettent de passer à la piste précédente/suivante. |
| 2 | Bouton ⏏ (QUITTER) : Permet d'arrêter la lecture d'une piste. |
| 3 | Lecture rapide (CD audio [CD-DA] uniquement)
Durant la lecture, appuyez sur le bouton ◀◀ ▶▶ ou ▶▶ et maintenez-le enfoncé. Chaque fois que vous appuyez longuement sur le bouton ◀◀ ou ▶▶ , la vitesse de lecture change. |
| 4 | Bouton ▶▶ : Permet de lire ou mettre en pause une piste. |

Commandes de l'écran Musique



L'écran Liste des pistes apparaît initialement et la lecture commence par la première piste. Si vous lisez un disque enregistré du commerce et si vous n'appuyez pas momentanément sur un bouton de la télécommande, l'écran Lecture s'affiche. Pour revenir à l'écran Liste des pistes, appuyez sur le bouton **RETOUR**.

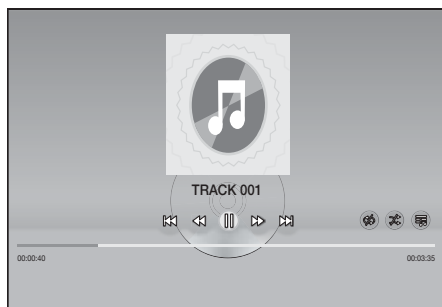

Sur l'écran Liste des pistes, utilisez les boutons **▲▼** pour mettre en surbrillance la piste désirée. Appuyez sur le bouton **OK** pour lire la piste.

Commandes des musiques à l'écran

	Permet de mettre en pause une piste.
	Lecture d'une piste.
	Permet de revenir à la plage précédente.
	Permet de passer à la piste suivante.

	Permet de rembobiner la piste.
	Permet d'avancer sur la piste.
	Répétition d'une piste ou de toutes les pistes.
	Lecture des pistes dans un ordre aléatoire.
	Affichage de l'égaliseur.
	<ul style="list-style-type: none"> ✓ Paramètres Egaliseur : Ajustement manuel de l'égaliseur. (Disponible uniquement lorsque Mode Égaliseur est Activé) ✓ Lire élém. sél. : L'option Lire élém. sél. vous permet de sélectionner les fichiers spécifiques à lire. Elle fonctionne essentiellement de la même manière sur tous les supports. Reportez-vous à « Utilisation de Lire les éléments sélectionnés avec Self-Recorded Media (CD, périphériques USB, etc.) » à la page 35. ✓ Extraction : La fonction Extraction permet de convertir un CD audio en format mp3 et de sauvegarder les fichiers convertis sur une clé USB ou sur le périphérique mobile connecté à l'appareil. Consultez la section Extraction à la page 37. ✓ Information : Affiche les informations de la piste.

Sur l'écran Liste musicale uniquement.

Pour accéder aux commandes, lancez la lecture d'une piste, puis servez-vous des boutons **▲▼<>** afin de passer à la commande de votre choix.

- Les commandes de l'écran Musique sont accessibles uniquement lorsqu'une piste est en lecture.
- Toutes les commandes ne s'affichent pas simultanément.
- Pour le contenu basé sur des fichiers, les options de **Paramètres** () disponibles peuvent varier.

Utilisation des menus Trier par & Options

Sélectionnez la fonction **Filtrer** () puis **Musique** pour afficher uniquement les fichiers musicaux.

- Même si l'appareil affiche des dossiers qui contiennent tous les types de contenu, il affichera uniquement les fichiers du type que vous avez sélectionné. Par exemple, si vous avez sélectionné **Musique**, vous ne verrez que les fichiers musicaux.

Lire un Contenu

Sur l'écran listant les fichiers vidéos, utilisez les boutons $\wedge \vee < >$ pour sélectionner **Trier par** ou **Options** en haut à droite, puis appuyez sur le bouton **OK**.

Musique

Trier par

- **Piste**
Permet d'afficher toutes les pistes de musique contenues sur le support ou le périphérique de stockage.
- **Album**
Permet d'afficher toutes les musiques contenues sur le support ou le stockage classées par album.
- **Artiste**
Permet d'afficher tous les fichiers de musique contenus sur le support ou le périphérique de stockage classés par artiste.
- **Genre**
Permet d'afficher toutes les musiques contenues sur le support ou le stockage classées par genre.
- **Dossier**
Permet d'afficher tous les dossiers contenus sur le support ou le périphérique de stockage.

Options

- **Lire élém. sél.**
L'option **Lire élém. sél.** vous permet de sélectionner les fichiers spécifiques à lire. Elle fonctionne essentiellement de la même manière sur tous les supports. Reportez-vous à « Utilisation de Lire élém. sél. avec un CD du commerce » à la page 35 et « Utilisation de Lire les éléments sélectionnés avec Self-Recorded Media (CD, périphériques USB, etc.) » à la page 35.
- **Envoyer**
Sélectionnez **Envoyer** pour envoyer des fichiers sélectionnés sur des applications en ligne (Picasa, Facebook, etc.) ou des périphériques. Pour utiliser la fonction **Envoyer**, vous devez établir un compte auprès du site en ligne et y accéder en utilisant la fonction Connexion. **Envoyer** fonctionne essentiellement de la même manière pour la musique, les photos et les vidéos. Pour les instructions générales, reportez-vous à « Utilisation de la fonction Envoyer » à la page 41.
- **Encodage**
Vous pouvez modifier le nom d'une liste de lecture.
- **Renommer liste lecture**
Vous pouvez modifier le nom de la liste de lecture.
- **Supprimer une liste de lecture**
Vous pouvez supprimer une liste de lecture.
- **Aj. Liste lect.**
Vous pouvez ajouter des fichiers complémentaires à une liste de lecture.

Le menu **Options** peut varier en fonction du disque ou du périphérique de stockage utilisé. Toutes les options peuvent ne pas s'afficher.

Renommer liste lecture et **Supprimer une liste de lecture** s'affichent uniquement si une liste de lecture existe.

Répétition des pistes d'un CD Audio

Vous pouvez régler l'appareil pour répéter les pistes d'un CD audio (CD-DA/MP3).

1. Pendant la lecture, utilisez les boutons $\wedge \vee < >$ pour sélectionner \odot dans le coin inférieur gauche de l'écran Liste des pistes, puis appuyez sur le bouton **OK**.
2. Utilisez les boutons $\wedge \vee$ pour sélectionner le mode de répétition souhaité - **Arrêt**, **1 musique** ou **Tous** - puis appuyez sur le bouton **OK**.



Liste des pistes

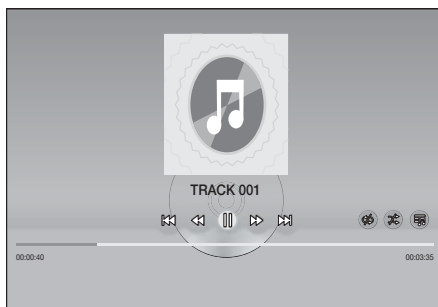

Écran de lecture



Appuyez sur le bouton \odot (RETOUR) de la télécommande pour revenir à l'écran Liste des pistes.

Lecture aléatoire des pistes d'un CD Audio

Vous pouvez régler l'appareil pour lire les pistes d'un CD audio (CD-DA/MP3) de façon aléatoire.

1. Pendant la lecture, utilisez les boutons $\wedge \vee < >$ pour sélectionner  dans le coin inférieur gauche de l'écran, puis appuyez sur le bouton OK.
2. Utilisez les boutons $\wedge \vee$ to pour définir le mode **Aléatoire** sur **Arrêt** ou **Activé**, puis appuyez sur le bouton OK.

Utilisation de Lire élém. sél. avec un CD du commerce

1. Sur l'écran Liste des pistes, sélectionnez **Paramètres** () sur le bouton gauche, puis appuyez sur le bouton OK. Le menu **Paramètres** s'affiche.
2. Sélectionnez **Lire élém. sél.**, puis appuyez sur le bouton OK. L'écran **Lire élém. sél.** apparaît.
3. Utilisez les boutons $\wedge \vee$ pour sélectionner une piste, puis appuyez sur le bouton OK. Une coche s'affiche à la gauche de la piste.
4. Répétez l'étape 3 pour sélectionner et cocher des pistes supplémentaires.
5. Pour retirer une piste de la liste, accédez à la piste et appuyez à nouveau sur le bouton OK. La coche de la piste est retirée.
6. Une fois terminé, sélectionnez **Lecture** sur le bouton gauche, puis appuyez sur le bouton OK. L'écran Liste des pistes s'affiche à nouveau en listant uniquement les pistes que vous avez cochées. Les pistes sélectionnées sont alors lues automatiquement.
7. Pour annuler la liste **Lire élém. sél.**, sélectionnez **Paramètres** () au bas à gauche de l'écran Liste des pistes. Dans le menu Paramètres, sélectionnez **Lire tout**. L'écran Liste des pistes s'affiche à nouveau avec toutes les pistes contenues sur le CD listées.

 Vous pouvez sélectionner jusqu'à 99 pistes d'un CD audio (CD-DA) en utilisant Lire élément sélectionné.

 Sur l'écran **Lire élém. sél.**, vous pouvez également choisir **Sélect. tout**, **Tout suppr** et **Annuler**.

- Utilisez **Sélect. tout** pour sélectionner toutes les pistes. Ceci annule vos sélections de pistes individuelles. Lorsque vous appuyez sur le bouton \curvearrowright (RETOUR) de votre télécommande ou que vous sélectionnez **Lecture** puis appuyez sur le bouton OK, toutes les pistes s'affichent sur l'écran Liste des pistes et l'appareil commence à lire toutes les pistes à partir de la piste 001.

- Utilisez **Tout suppr** pour désélectionner en une seule fois toutes les pistes sélectionnées. Puis, sélectionnez des pistes individuelles ou utilisez **Sélect. tout** pour sélectionner toutes les pistes, puis appuyez sur le bouton \curvearrowright (RETOUR) de votre télécommande ou sélectionnez **Lecture** puis appuyez sur le bouton OK. Si vous n'utilisez pas l'option **Sélect. tout** ou ne sélectionnez pas de piste individuelle, la liste **Lire élém. sél.** ne sera pas modifiée.

- **Annuler** annule tout changement effectué sur l'écran **Lire élém. sél.**. Lorsque vous revenez à l'écran Liste des pistes, la liste **Lire élém. sél.** sera inchangée.

Utilisation de Lire les éléments sélectionnés avec Self-Recorded Media (CD, périphériques USB, etc.)

1. Insérez un CD auto-enregistré ou un périphérique USB contenant des fichiers auto-enregistrés dans le home cinéma. La fenêtre contextuelle **Nv. périph. conn.** s'affiche.
2. Sélectionnez **Musique**, puis appuyez sur le bouton OK de votre télécommande. L'écran Liste des fichiers affiche les icônes pour les pistes, les dossiers ou les deux.
3. Si nécessaire, servez-vous des boutons $\wedge \vee < >$ pour sélectionner un dossier, puis appuyez sur le bouton OK.
4. Lorsque les pistes que vous souhaitez lire sont affichées, sélectionnez **Options** en haut à droite, puis appuyez sur le bouton OK.
5. Sélectionnez **Lire les éléments sélectionnés**, puis appuyez sur le bouton OK. Les cases à cocher apparaissent en haut à gauche des icônes des pistes.
6. Utilisez les boutons $\wedge \vee < >$ pour sélectionner une piste, puis appuyez sur le bouton OK. Une coche apparaît dans la case.
7. Répétez l'étape 6 pour cocher et sélectionner des pistes supplémentaires.
8. Pour retirer une piste de la liste, accédez à la piste et appuyez à nouveau sur le bouton OK. La coche de la piste est retirée.
9. Une fois terminé, sélectionnez **Lire**, puis appuyez sur le bouton OK. L'écran Liste des pistes s'affiche en listant uniquement les pistes que vous avez cochées. Les pistes sélectionnées sont alors lues automatiquement.
10. Pour annuler la liste **Lire les éléments sélectionnés**, appuyez sur le bouton \curvearrowright (RETOUR) ou sur le bouton \rightarrow (QUITTER). Si vous appuyez sur \curvearrowright (RETOUR), vous revenez à l'écran Liste des fichiers. Si vous appuyez sur \rightarrow (QUITTER), vous revenez à l'écran d'accueil.

Lire un Contenu

-  Si vous souhaitez utiliser **Lire les éléments sélectionnés** pour regarder des vidéos, utilisez la fonction **Filtrer** (▼) pour sélectionner **Vidéos** au lieu de **Musique**.

Utilisation de Démarrer Lire les éléments sélectionnés à partir de l'écran d'accueil

-  Sélectionnez **LIRE LE DISQUE** ou **MULTIMEDIA** en fonction du support que vous utilisez.

- Si vous sélectionnez **LIRE LE DISQUE**, l'écran Liste des pistes s'affiche. Utilisez la fonction **Filtrer** (▼) pour sélectionner **Musique**, puis suivez les instructions en commençant à l'étape 3 ci-dessus.
- Si vous sélectionnez **MULTIMEDIA**, sélectionnez **Stockage** ou **Périphérique réseau** sur l'écran **MULTIMEDIA**. Puis, sélectionnez votre support de stockage sur l'écran **Stockage** ou le périphérique sur l'écran **Périphérique réseau**. L'écran Liste des fichiers s'affiche. Utilisez la fonction **Filtrer** (▼) pour sélectionner **Musique**, puis suivez les instructions en commençant à l'étape 3 ci-dessus.

Création et édition d'une liste de lecture stockée sur un périphérique de stockage

Création d'une liste de lecture

1. Connectez un périphérique USB contenant de la musique à la prise USB du home cinéma, puis allumez le home cinéma.
2. Sur l'écran d'accueil, sélectionnez **MULTIMEDIA**, puis appuyez sur le bouton **OK**.
3. Sur l'écran **MULTIMEDIA**, sélectionnez **Stockage**, puis appuyez sur le bouton **OK**.
4. Sélectionnez le périphérique USB, puis appuyez sur le bouton **OK**.
5. En haut de l'écran, sélectionnez **Filtrer** (▼) → **Musique**.
6. Lorsque l'écran s'affiche à nouveau, sélectionnez **Options** (⊞) → **Aj. Liste lect.**.
7. Sur l'écran suivant, sélectionnez une liste de lecture existante, puis appuyez sur le bouton **OK**.
OU
Sélectionnez **Nouv liste lect**, puis appuyez sur le bouton **OK**. Si vous sélectionnez une liste de lecture existante, passez à l'étape 9. Si vous sélectionnez **Nouv liste lect**, passez à l'étape 8.

8. Sur le clavier à l'écran, acceptez le nom par défaut pour la nouvelle liste de lecture ou entrez un nouveau nom. Lorsque vous avez terminé, sélectionnez **Terminé**, appuyez sur **OK** puis passez à l'étape 9.
9. Parcourez l'écran qui affiche la musique que vous désirez placer dans la liste de lecture.
10. Utilisez les boutons **^** **v** **<** **>** pour sélectionner une piste, puis appuyez sur le bouton **OK**. Une coche apparaît dans la case sur le côté gauche de l'icône de la piste.
11. Répétez l'étape 10 pour sélectionner et cocher des pistes supplémentaires.
12. Pour retirer une piste de la liste, accédez à la piste et appuyez à nouveau sur le bouton **OK**. La coche de la piste est retirée.
13. Une fois terminé, sélectionnez **Ajouter**, en haut de l'écran, puis appuyez sur le bouton **OK**. La liste de lecture est enregistrée sur le périphérique USB et la fenêtre contextuelle **Ajouté** s'affiche. Appuyez sur le bouton **OK**.



Lecture d'une liste de lecture

1. Connectez le périphérique USB contenant la liste de lecture au port USB du home cinéma.
2. Accédez à la liste de lecture (Ecran d'accueil → **MULTIMEDIA** → **Stockage** → Périphérique USB → liste de lecture).
3. Sélectionnez la liste de lecture et appuyez sur **OK**. L'écran Liste des pistes s'affiche et la lecture de la première piste de la liste de lecture commence.



Édition d'une liste de lecture

1. Lors de la lecture d'une liste, sélectionnez **Paramètres** (⊞) → **Modifier la liste de lecture** dans le coin inférieur gauche de l'écran Liste des pistes.
2. Utilisez les boutons **^** **v** **<** **>** pour sélectionner une piste, puis appuyez sur le bouton **OK**. Une coche apparaît à côté de la piste.
3. Pour annuler une sélection, sélectionnez la piste à nouveau, puis appuyez sur le bouton **OK**.

-  Pour sélectionner toutes les pistes en une seule fois, utilisez **Sélectionner tout**. Pour annuler toutes les sélections en une seule fois, utilisez **Désélectionner tout**.

4. Une fois terminé, sélectionnez **Supprimer** au bas à gauche de l'écran, puis appuyez sur le bouton **OK**. Une fenêtre contextuelle de confirmation apparaît.
5. Sélectionnez **Oui**, puis appuyez sur le bouton **OK**.
 -  La suppression de tous les fichiers de la liste de lecture entrainera la suppression de la liste de lecture elle-même.
 -  Vous pouvez sauvegarder jusqu'à 5 listes de lecture.
10. Si vous souhaitez annuler l'extraction après qu'elle a commencé, appuyez sur le bouton **OK** puis sélectionnez **Oui**. Sélectionnez **Non** pour poursuivre l'extraction.
11. Lorsque l'opération est terminée, le message « **Extract. réussie.** » s'affiche. Appuyez sur le bouton **OK**. L'écran Liste des pistes s'affiche à nouveau.

Extraction

1. Insérez un périphérique USB dans la prise USB située à l'avant de l'appareil. Cela est le périphérique dont vous voulez extraire des fichiers.
2. Placez un CD de musique dans le home cinéma. Dans un court instant, l'écran Liste des pistes apparaît.
3. Sur l'écran Liste des pistes, sélectionnez **Paramètres** (⚙️) au bas à gauche de l'écran, puis appuyez sur le bouton **OK**. Le menu Paramètres s'affiche.
4. Utilisez les boutons **▲▼** pour sélectionner **Extraction**, puis appuyez sur le bouton **OK**. L'écran Extraction s'affiche.
5. Utilisez les boutons **▲▼** pour sélectionner une piste, puis appuyez sur le bouton **OK**. Une coche s'affiche à la gauche de la piste.
6. Répétez l'étape 5 pour sélectionner et cocher des pistes supplémentaires.
 -  Pour sélectionner toutes les pistes en une seule fois, sélectionnez **Sélect. tout** en bas à gauche de l'écran, puis appuyez sur le bouton **OK**.
7. Pour retirer une piste de la liste, accédez à la piste et appuyez à nouveau sur le bouton **OK**. La coche de la piste est retirée.
8. Une fois terminé, sélectionnez le bouton **Extract.** à l'aide des boutons **▲▼**, puis appuyez sur le bouton **OK**. La fenêtre contextuelle Extraire s'affiche.
9. Utilisez les boutons **▲▼** pour sélectionner le périphérique sur lequel stocker les fichiers à extraire, puis appuyez sur le bouton **OK**. L'extraction débute.
 -  Ne débranchez pas le périphérique lorsque l'extraction est en cours d'exécution.

Utilisation du système Bluetooth

Vous pouvez utiliser un périphérique Bluetooth pour écouter de la musique avec un son stéréo de haute qualité tout cela sans fil !

Qu'est-ce que la technologie Bluetooth ?

Le système Bluetooth est une technologie qui permet de connecter facilement entre eux des périphériques compatibles Bluetooth à l'aide d'une liaison sans fil courte distance.

- Un appareil Bluetooth peut vrombir ou avoir un défaut :
 - Si une partie de votre corps de l'appareil est en contact avec le système de réception/transmission du périphérique Bluetooth ou du Home cinéma.
 - Lorsque l'appareil est soumis à des variations électriques liées à la présence d'obstructions (ex. : mur, coin ou cloison de bureau) ;
 - Lorsque l'appareil est exposé à des interférences électriques provenant d'appareils utilisant la même bande de fréquences (ex. : équipements médicaux, fours à micro-ondes et réseaux LAN sans fil).
- Associer l'Ensemble Home cinéma et le périphérique Bluetooth, les deux étant près l'un de l'autre.
- Plus la distance est grande entre l'Ensemble Home cinéma et le périphérique Bluetooth, plus la qualité de transmission se dégrade. Si la distance excède la portée du périphérique Bluetooth, la connexion est perdue.
- Dans les zones où la réception est faible, la connexion Bluetooth peut ne pas fonctionner correctement.

Lire un Contenu

- La port 10 m dans toutes les directions, si aucun obstacle ne se trouve sur le chemin parcouru par le signal. La connexion sera automatiquement coupée si l'appareil est hors de portée. Même si la distance est respectée, il est possible que la qualité sonore soit détériorée par des obstacles (ex. : murs, portes).
- Ce périphérique sans fil peut provoquer des interférences électriques durant son fonctionnement.

Pour connecter le Home cinéma à un périphérique Bluetooth

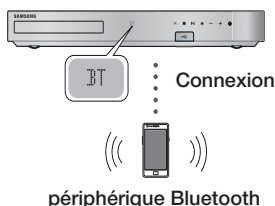

Tout d'abord, vérifiez que l'appareil Bluetooth prend bien en charge la fonction écouteurs stéréo compatible Bluetooth.

1. Appuyez sur la touche **SOURCE** de la télécommande pour afficher le message **BT**.
2. Sélectionnez le menu Bluetooth sur le périphérique Bluetooth que vous désirez connecter. Pour les instructions, reportez-vous au manuel d'utilisation de ce périphérique Bluetooth.
3. Sélectionnez le menu des écouteurs stéréo sur le périphérique Bluetooth.
 - Une liste d'appareils s'affiche.
4. Sélectionnez « **[HTS]Hxxxxx** » depuis la liste recherchée.
 - Lorsque l'Ensemble Home cinéma est connecté au périphérique Bluetooth, le nom de ce périphérique Bluetooth connecté suivi du nom du Home cinéma s'affiche en face du Home cinéma.
5. Lisez de la musique sur le périphérique connecté.
 - Vous pouvez maintenant écouter la musique enregistrée sur le périphérique Bluetooth connecté depuis votre Home cinéma.

- 🔧 Le Home cinéma prend en charge uniquement les données d'ordinateur monocarte de qualité moyenne (jusqu'à 237 kbps@48 kHz) mais il ne prend pas en charge les données d'ordinateur monocarte de haute qualité (328 kbps@44,1 kHz).

- 🔧 La fonctionnalité AVRCP est prise en charge. Sa fonctionnalité diffère en fonction des spécifications du périphérique connecté.
- 🔧 Effectuez uniquement la connexion à un périphérique Bluetooth qui prend en charge le profil A2DP.
- 🔧 Un seul périphérique Bluetooth peut être apparié à la fois.
- 🔧 Les fonctions de recherche ou de connexion peuvent ne pas fonctionner correctement dans les cas suivants :
 - En présence d'un fort champ électrique à proximité ou autour du Home cinéma.
 - Si plusieurs périphériques Bluetooth sont associés simultanément à l'appareil.
 - Si le périphérique Bluetooth est éteint, mal positionné ou s'il connaît des dysfonctionnements.
 - Notez que les appareils tels que les fours à micro-ondes, les adaptateurs LAN sans fil, les lampes fluorescentes et les fours à gaz pour le chauffage des locaux utilisent la même plage de fréquences que le périphérique Bluetooth, et peuvent provoquer des interférences électriques.

- 🔧 Pour une connexion plus fiable à un périphérique Bluetooth ou à d'autres périphériques tels qu'un Smartphone, nous vous recommandons de mettre le logiciel du périphérique à jour avec la version la plus récente.

Pour déconnecter le périphérique Bluetooth du Home Cinéma

Vous pouvez déconnecter le périphérique Bluetooth du Home cinéma. Pour les instructions, reportez-vous au manuel d'utilisation de ce périphérique Bluetooth.

- Lorsque le Home cinéma est déconnecté du périphérique Bluetooth, le message **DISCONNECTED** s'affiche en façade.

Pour déconnecter le Home cinéma du périphérique Bluetooth

Appuyez sur la touche (**F.**) en façade du Home cinéma pour passer du mode **BT** à un autre mode ou éteindre le Home cinéma.

- Le périphérique Bluetooth connecté attend un certain temps la réponse du Home cinéma avant de terminer la connexion, hormis si vous déconnectez le Home cinéma via le changement des fonctions. (Le temps de déconnexion peut varier en fonction du périphérique Bluetooth.)

- 📎 En mode Bluetooth, la connexion sera perdue si la distance entre l'Ensemble Home cinéma et le périphérique Bluetooth dépasse 10 m. Lorsque le périphérique Bluetooth est replacé dans la portée conseillée ou lorsque vous le redémarrez, vous devez apparier à nouveau le périphérique et le Home cinéma pour les reconnecter.
- 📎 En mode Bluetooth, l'économiseur d'écran s'active si le périphérique Bluetooth reste en l'état Prêt pendant 5 minutes. Pour reconnecter le périphérique Bluetooth, désactivez l'économiseur d'écran puis connectez le périphérique. Pour désactiver l'économiseur d'écran, appuyez sur n'importe quel bouton de la télécommande (Le bouton Volume, les boutons $\Delta \nabla < >$, etc.).

Utiliser la mise en marche par Bluetooth

Lorsque le home cinéma est éteint, la connexion d'un périphérique intelligent précédemment connecté à l'appareil via Bluetooth peut mettre en marche le home cinéma.

- 📎 Le home cinéma doit être branché pour que **Démarr. rapide** fonctionne.
 - 📎 Pour utiliser cette fonction, réglez **Paramètres > Système > Démarr. rapide** sur **Activé**.
 - 📎 Pour utiliser cette fonction, la connexion Bluetooth entre le home cinéma et votre périphérique intelligent doit avoir été précédemment établie et le home cinéma doit être sur la liste connue des périphériques Bluetooth de votre Smartphone.
1. Connectez votre périphérique intelligent précédemment connecté à l'appareil via Bluetooth. (Pour plus d'informations sur la connexion Bluetooth, reportez-vous au manuel de votre dispositif intelligent.)
 2. Une fois connecté, le Home cinéma démarrera automatiquement en mode BT.
 - Sélectionnez la musique que vous souhaitez lire sur votre dispositif intelligent.

Utilisation du NFC (Communication en champ proche)

Connectez votre périphérique compatible NFC par Bluetooth à l'ensemble Home cinéma grâce à cette procédure de configuration simple. Vous pouvez lire de la musique sur l'ensemble Home cinéma depuis un smartphone.

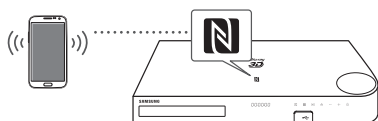

1. Activez la fonction NFC sur le smartphone et assurez-vous que la fonction de verrouillage de l'écran du périphérique est désactivée. La fonction NFC du smartphone ne fonctionne pas si l'écran est verrouillé.
 2. Appuyez doucement sur le logo NFC  sur le dessus du Home cinéma avec le périphérique pris en charge par NFC.
 - Si le Home cinéma est éteint, il s'allumera automatiquement.
 3. Une fenêtre contextuelle, vous demandant si vous souhaitez procéder à la connexion Bluetooth, s'affiche sur le smartphone. Sélectionnez « Yes » (Oui).
 - Lorsque la connexion est établie, le message « connected » (connecté) s'affiche.
 4. Pour déconnecter le périphérique NFC, touchez à nouveau le périphérique au niveau du panneau supérieur de l'ensemble Home cinéma.
 - Pour connecter un autre périphérique NFC alors que le premier smartphone est toujours connecté, touchez ce périphérique au niveau du panneau supérieur de l'ensemble Home cinéma. L'ensemble Home cinéma déconnectera le premier smartphone et connectera le second smartphone.
- 📎 La fonction NFC est intégrée aux périphériques Android fonctionnant sous Android OS 4.1 Jellybean ou une version supérieure.
 - Si votre périphérique fonctionne sous une version Android OS antérieure à Android OS 4.1 Jellybean, vous devez télécharger l'application 'Samsung NFC Connection' depuis Android market pour utiliser la fonction NFC.
 - 📎 La position de l'antenne NFC diffère selon les smartphones. Vérifiez l'emplacement de l'antenne NFC préalablement à la connexion. Pour vérifier l'emplacement de l'antenne avant la connexion, veuillez-vous référer au manuel de l'utilisateur de votre téléphone mobile.
 - 📎 Si votre smartphone est recouvert avec un étui épais, la connexion peut échouer.
 - 📎 Le logo  est une marque déposée ou une marque de commerce de NFC Forum, Inc. aux États-Unis et dans d'autres pays.
 - 📎 Le marquage du code NFC pour établir une connexion Bluetooth ne fonctionnera pas lorsque l'appareil est mis sous et hors tension.
 - 📎 Le marquage du code NFC pour établir une connexion Bluetooth ne fonctionnera pas lorsque l'indicateur de la batterie clignote.

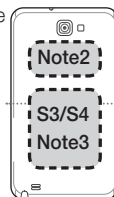

Lire un Contenu

Visionnage des photos

Vous pouvez visionner les photos contenues dans un DVD, une mémoire USB, un périphérique mobile ou un ordinateur.

Utilisation du menu Outils

Lors de l'affichage d'une photo, appuyez sur le bouton **TOOLS** de la télécommande.

Sélectionnez **Paramètres** (⚙️) situé dans le coin supérieur droit de l'écran, puis appuyez sur le bouton **OK**. La liste déroulante du menu Outils apparaît.

Paramètres du diaporama

- **Vitesse** : sélectionnez cette option pour régler la vitesse du diaporama.
- **Effets** : sélectionnez cette option pour régler les effets spéciaux du diaporama.

Pivoter

Sélectionnez cette option pour faire tourner l'image. (Cela entraînera la rotation de l'image dans le sens des aiguilles d'une montre ou dans le sens inverse.)

Zoom

Sélectionnez cette option pour agrandir l'image actuellement sélectionnée. (Agrandissement jusqu'à 4 fois la taille réelle)

Mode Image

- **Dynamique** : Cette option permet d'accroître la netteté.
- **Standard** : Choisissez cette option pour la plupart des applications de visualisation.
- **Cinéma** : Il s'agit du réglage le mieux adapté au visionnage de films.
- **Utilisateur** : Ce réglage vous permet de régler respectivement la fonction de netteté et de réduction de bruit.

Fond musical

Sélectionnez cette option pour écouter de la musique tout en visionnant un diaporama.

Mode égaliseur

Réglez sur **Activé** pour utiliser l'égaliseur. Personnalisez vos préférences de son à l'aide des paramètres de l'égaliseur.

Paramètres Egaliseur

Cette fonction est uniquement disponible lorsque l'option **Mode égaliseur** se trouve sur **Activé**.

Envoyer

Sélectionnez **Envoyer** pour envoyer des fichiers sélectionnés sur des applications en ligne (Picasa, Facebook, etc.) ou des périphériques. Pour utiliser la fonction **Envoyer** avec un site en ligne, il vous faut établir un compte auprès de ce site en ligne, et y accéder en utilisant la fonction Connexion. **Envoyer** fonctionne essentiellement de la même manière pour la musique, les photos et les vidéos. Pour les instructions générales, reportez-vous à « Utilisation de la fonction Envoyer » à la page 41.

Information

Permet d'afficher les informations concernant l'image.

- 🔍 Le menu **Options** peut varier en fonction du disque ou du périphérique de stockage utilisé. Toutes les options peuvent ne pas s'afficher.
- 🔍 Pour activer la fonction **Fond musical**, le fichier photo et le fichier de musique doivent être contenus sur le même support de stockage. Cependant, la qualité sonore peut être affectée par le débit binaire du fichier MP3, la taille de la photo et la méthode d'encodage utilisés.
- 🔍 Vous ne pouvez pas agrandir les sous-titres et les graphiques PG pour les afficher en mode plein écran.

Utilisation des menus Trier par et Options lorsque la liste des fichiers photos est affichée

Sélectionnez la fonction **Filtrer** (🔍), puis **Photos** pour afficher uniquement les photos.

- 🔍 Même si l'appareil affiche des dossiers qui contiennent tous les types de contenu, il affichera uniquement les fichiers du type que vous avez sélectionné. Par exemple, si vous avez sélectionné **Photos**, vous ne verrez que les fichiers contenant des photos.

Sur l'écran listant les fichiers de photos, utilisez les boutons **^ v <>** pour sélectionner **Trier par** ou **Options** en haut à droite, puis appuyez sur le bouton **OK**.

Photos

Trier par

- **Date**
Permet de grouper tous les fichiers photos sur le support ou le périphérique de stockage par date. Cliquez sur un groupe pour visualiser les photos contenues dans ce groupe.
- **Titre**
Permet d'afficher tous les fichiers photos sur le support ou le périphérique de stockage par titre.
- **Dossier**
Permet d'afficher tous les dossiers contenus sur le support ou le périphérique de stockage.

Options

■ Diaporama

Permet de démarrer le diaporama. Permet d'afficher tous les fichiers contenus dans le dossier actuel, l'un après l'autre. Si vous souhaitez créer un diaporama avec un groupe de photos sélectionnées, reportez-vous à Lire élém. sél. ci-dessous.

■ Lire élém. sél.

L'option **Lire élém. sél.** vous permet de sélectionner les fichiers spécifiques à lire. Elle fonctionne essentiellement de la même manière sur tous les supports. Reportez-vous à « Utilisation de Lire les éléments sélectionnés avec Self-Recorded Media (CD, périphériques USB, etc.) » à la page 35.

■ Envoyer

Sélectionnez **Envoyer** pour envoyer des fichiers sélectionnés sur des applications en ligne (Picasa, Facebook, etc.) ou des périphériques. Pour utiliser la fonction **Envoyer** avec un site en ligne, il vous faut établir un compte auprès de ce site en ligne, et y accéder en utilisant la fonction Connexion.

 Le menu **Options** peut varier en fonction du disque ou du périphérique de stockage utilisé. Toutes les options peuvent ne pas s'afficher.

Utilisation de la fonction Envoyer

1. Utilisez les boutons **▲▼** pour sélectionner **Envoyer**, puis appuyez sur le bouton **OK**. L'écran Sélection apparaît.
2. Utilisez les boutons **▲▼** pour sélectionner une image, puis appuyez sur le bouton **OK**. Une coche s'affiche à la gauche de l'image.
3. Répétez l'étape 2 pour sélectionner et cocher des images supplémentaires.
4. Pour retirer une image de la liste, accéder à l'image et appuyez à nouveau sur le bouton **OK**. La coche de l'image est retirée.
5. Une fois terminé, appuyez sur le bouton **▲▼** pour sélectionner **Envoyer** puis appuyez sur le bouton **OK**. La fenêtre contextuelle Envoyer s'affiche listant les sites en ligne (Picasa, Facebook, etc.) ou les périphériques sur lesquels vous pouvez envoyer les photos.
6. Sélectionnez une destination et appuyez sur le bouton **OK**.
7. Si vous envoyez les photos sur un site en ligne, le site démarre. Connectez-vous et suivez les instructions à l'écran.

 Pour envoyer des photos sur un site en ligne, vous devez posséder un compte avec ce site.

Écouter la radio

- Pour écouter la radio, vous devez connecter l'antenne FM fournie.

Fonctionnement du téléviseur à partir de la télécommande

1. Appuyez sur la touche **SOURCE** pour sélectionner **FM**.
2. Syntonisez la station désirée.
 - Syntonisation préréglée 1 : Appuyez sur le bouton **PRESET** pour sélectionner **PRESET**, puis appuyez sur les boutons **▲▼** pour sélectionner une station préréglée.
 - Avant de syntoniser des stations préréglées, vous devez ajouter les stations préréglées à la mémoire de l'appareil.
 - Syntonisation manuelle : Appuyez sur le bouton **PRESET** pour sélectionner **MANUAL** puis appuyez sur les boutons **▲▼** pour syntoniser une fréquence inférieure ou supérieure.
 - Syntonisation automatique : Appuyez sur le bouton **PRESET** pour sélectionner **MANUAL** puis appuyez et maintenez les boutons **▲▼** pour rechercher la fréquence automatiquement.

Réglage Mono/Stéréo

Appuyez sur la touche **ST/MO**.

- Chaque fois que vous appuyez sur la touche, le son commute entre **STEREO** et **MONO**.
- Dans une région où la réception est faible, sélectionnez **MONO** pour une diffusion claire et sans interférence.

Préréglage des stations

Exemple : Préréglage de FM 89.10 dans la mémoire.

1. Appuyez sur la touche **SOURCE** pour sélectionner **FM**.
2. Appuyez sur les boutons **▲▼** pour sélectionner <89.10>
3. Appuyez sur la touche **MEMORY**.
 - **NUMBER** clignote sur l'écran.
4. Appuyez à nouveau sur la touche **MEMORY**.
 - Appuyez sur la touche **MEMORY** avant que **NOMBRE** disparaisse lui-même de l'écran.
 - Après avoir appuyé sur la touche **MEMORY**, **NOMBRE** disparaît de l'écran et la station est stockée en mémoire.

Lire un Contenu

5. Pour préréglager une autre station, répétez les étapes 2 à 4.
- Pour syntoniser une station préréglée, appuyez sur bouton **PRESET** pour sélectionner **PRESET**, puis appuyez sur les boutons **▲▼** pour sélectionner la station préréglée.

Utilisation des boutons spécifiques de la télécommande

Fonction EFFET SONORE



Vous permet de sélectionner un mode qui optimise le son.

1. Appuyez sur la touche **SOUND EFFECT**.
2. Appuyez sur les touches **▲▼** pour sélectionner le mode souhaité : **DSP**, **Virtual Surround**, **Mode SFE** ou **Sports**.
3. Appuyez sur les touches **<>** pour sélectionner l'effet sonore souhaité.

□ DSP

- ▼ **MP3 Enhancer** : Cette fonction permet d'optimiser votre expérience sonore (ex. : musique mp3) Vous pouvez effectuer une mise à l'échelle du son MP3 (24 kHz, 8 bits) vers un son de CD (44,1 kHz, 16 bits).
- ▼ **Power Bass** : Cette fonction augmente le niveau du volume des basses et procure des effets de basse plus puissants.
- ▼ **Virtual 7.1** (HT-H7500WM seulement) : Crée un son virtuel 7.1 CH à l'aide des enceintes 5.1 CH.
- ▼ **Arrêt** : Sélectionnez cette option pour une écoute normale.

□ Virtual Surround

Vous pouvez définir une source d'entrée à deux canaux pour produire un son ambiophonique de qualité 5.1.

□ Mode SFE

- ▼ **Symphony Hall in Boston (Hall 1)** : Fournit des voix claires comme dans une salle de concert.
- ▼ **Philharmonic Hall in Bratislava (Hall 2)** : Fournit également un son clair comme dans une salle de concert, mais moins puissant qu'avec la fonction HALL1.
- ▼ **Jazz Club in Seoul B** : Réglage recommandé pour le style Jazz.
- ▼ **Church in Seoul** : Donne l'impression d'être dans une grande église.
- ▼ **Amphitheater (Rock)** : Réglage recommandé pour le style Rock.
- ▼ **Arrêt** : Sélectionnez cette option pour une écoute normale.

□ Sports

- ▼ **Annonceur** : Permet de mettre en valeur la voix du commentateur lors d'un match afin d'augmenter votre absorption dans le match.
- ▼ **Stade** : Permet de mettre en valeur les acclamations des spectateurs lors d'un match afin d'ajouter de l'instantanéité.
- ▼ **Arrêt** : Sélectionnez cette option pour une écoute normale.

DTS Neo:Fusion II / 3D Sound



Vous pouvez profiter d'un son plus naturel et ambiophonique clair avec des tonalités enrichies par ajustement de la profondeur du son à l'aide des options de niveau.

- **DTS Neo:Fusion II** : **Arrêt** → **Activé**
- **3D Sound** (HT-H7500WM seulement) : **Arrêt** → **Elevé** → **Faible**

3D Sound n'est pas disponible en mode **FM**.

L'option **3D Sound** s'affiche uniquement si vous sélectionnez **Config. haut-parleur simple** > **Mode simple**.

Vous pouvez profiter de différents services réseau tels qu'une lecture vidéo en transit ou une application en ligne en connectant l'appareil au réseau.

Pour utiliser les services réseau, vous devez tout d'abord :

1. Connectez l'appareil à un réseau (reportez-vous à la page 14).
2. Configurez les paramètres réseau (reportez-vous aux pages 22 à 24).

Connexion à votre compte Samsung



Avant d'accéder à **MON VIDEO CLUB** ou **SAMSUNG APPS**, nous vous conseillons de vous connecter à votre compte Samsung.

 Si vous ne disposez pas d'un compte Samsung, créez-en un en sélectionnant **Créer un compte**.

Pour créer un compte Samsung, respectez les étapes suivantes :



1. Lorsque l'écran d'accueil est affiché, appuyez sur le bouton . L'écran **Connexion** apparaît.
2. Sélectionnez le champ ID (Identifiant) et appuyez sur le bouton **OK**. La fenêtre contextuelle du clavier s'affiche.
3. A l'aide du clavier, saisissez votre adresse e-mail. Lorsque vous avez terminé, sélectionnez le bouton **Terminé**, puis appuyez sur le bouton **OK**. L'écran **Connexion** apparaît à nouveau.
4. Sélectionnez le champ Mot de passe et appuyez sur le bouton **OK**. La fenêtre contextuelle du clavier s'affiche.
5. A l'aide du clavier, saisissez votre mot de passe. Lorsque vous avez terminé, sélectionnez le bouton **Terminé**, puis appuyez sur le bouton **OK**. L'écran **Connexion** apparaît à nouveau.
6. Pour faciliter votre prochaine connexion, sélectionnez **Connexion auto**, puis appuyez sur le bouton **OK**.
7. Sélectionnez **Connexion**, puis appuyez sur le bouton **OK**.
8. L'écran **Conditions générales du compte Samsung** s'affiche.
9. Sélectionnez **J'accepte**, puis appuyez sur le bouton **OK**.
10. Sélectionnez une image pour identifier votre compte, puis appuyez sur le bouton **OK**.
11. Sélectionnez **Terminé**.

 Si vous avez sélectionné **Connexion auto**, lors de votre prochaine connexion, l'appareil entrera automatiquement votre e-mail et votre mot de passe. Vous devez simplement sélectionner **Connexion**.

 Si vous appuyez sur le bouton  après vous être connecté à l'écran **Connexion** s'affiche. Vous pouvez sélectionner **Associer des comptes**, **Modifier profil**, **Supprimer le compte**, et **Déconnexion**.

Ajout d'une carte de crédit

Pour ajouter une carte de crédit à votre compte, respectez ces étapes :

1. Sélectionnez le  en haut à droite de l'écran d'accueil, puis appuyez sur le bouton **OK**. L'écran **Connexion** s'affiche.
2. Connectez-vous à votre compte si vous ne l'êtes pas déjà. L'écran d'accueil s'affiche à nouveau. Si vous êtes déjà connecté, passez à l'étape 4.
3. Sélectionnez  à nouveau et appuyez sur le bouton **OK**. L'écran **Connexion** s'affiche.
4. Sur l'écran **Connexion**, sélectionnez **Modifier le profil** et appuyez sur le bouton **OK**. Le clavier à l'écran apparaît.
5. Entrez le mot de passe de votre compte. Une fois terminé, sélectionnez **Terminé**, puis appuyez sur le bouton **OK**. L'écran **Modifier le profil** s'affiche.
6. Sélectionnez **Ajouter une carte**, puis appuyez sur le bouton **OK**. La fenêtre contextuelle **Ajouter une carte** s'affiche.
7. Lisez le texte accompagnant **Ajouter une carte**, puis appuyez sur le bouton **OK**. L'écran **Ajouter une carte** s'affiche.
8. Entrez les informations requises relatives à la carte de crédit. Une fois terminé, sélectionnez **Enreg**, puis appuyez sur le bouton **OK**.

Avant d'utiliser MON VIDEO CLUB ou SAMSUNG APPS

Si vous n'avez pas configuré Smart Hub, lorsque vous utilisez **MON VIDEO CLUB** ou **SAMSUNG APPS** pour la première fois, l'appareil vous demandera d'effectuer la procédure de configuration Smart Hub.

1. Sur l'écran d'accueil, sélectionnez **MON VIDEO CLUB** ou **SAMSUNG APPS**, puis appuyez sur le bouton **OK**.
2. Si vous avez sélectionné **MON VIDEO CLUB**, la fenêtre contextuelle Smart Hub apparaît en vous demandant de configurer Smart Hub. Sélectionnez **Oui**, puis appuyez sur le bouton **OK**. L'écran de Bienvenue s'affiche.

3. Sélectionnez **Démarrer**, puis appuyez sur le bouton **OK**. L'écran Conditions générales, Politique de confidentialité Smart Hub s'affiche.
 4. À l'écran **Services et paramètres supplémentaires**, vous devez prendre connaissance et accepter les conditions générales et la politique de confidentialité Smart Hub pour l'utiliser.
 5. Déroulez le texte et cliquez sur les boutons **Voir détails** pour prendre connaissance de tous les documents.
- 📌 Il n'est pas nécessaire d'accepter la notification complémentaire de confidentialité mais une ou plusieurs des dispositions ou fonctionnalités Smart TV peuvent ne pas être disponibles si vous ne le faites pas.
6. Sélectionnez **J'accepte tout**, puis appuyez sur le bouton **OK**. L'écran Configuration terminée apparaît. Appuyez sur le bouton **OK**.

Utilisation de MON VIDEO CLUB

Via l'écran **MON VIDEO CLUB**, vous pouvez recevoir en continu les films et les émissions de télévision et les visionner sur votre téléviseur.

Pour recevoir en continu et visionner la plupart des films et des émissions de télévision, vous devez posséder un compte Samsung avec une carte de crédit enregistrée. Pour enregistrer une carte, reportez-vous à la page 43.

📌 Selon le pays, cette fonction de menu peut ne pas être prise en charge.

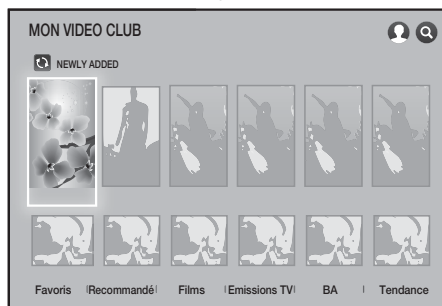

1. Sur l'écran d'accueil, sélectionnez **MON VIDEO CLUB**, puis appuyez sur le bouton **OK**.
2. Sélectionnez l'un des films ou l'une des émissions de télévision recommandé(e)s, puis appuyez sur le bouton **OK**. L'écran d'informations relatives à ce film s'affiche.

📌 Lorsque vous mettez en surbrillance chaque film ou émission de télévision, les icônes pour les applications que vous pouvez utiliser pour recevoir en continu le film ou l'émission s'affichent au bas de chaque icône de sélection du film ou de l'émission.

- 2¹. Vous pouvez également sélectionner **Favoris**, **Recommandé**, **Films**, **Emissions TV**, **BA** ou **Tendance** et appuyez sur le bouton **OK**.

Sur la page qui s'affiche, utilisez les boutons **^ V < >** pour sélectionner une émission, un film ou une bande annonce, puis appuyez sur le bouton **OK**.

Sur l'écran **Films** ou **Emissions TV**, vous pouvez également sélectionner **Nouveautés** ou **Genres** pour voir davantage de films ou d'émissions disponibles. Sur l'écran **Genres**, utilisez les boutons **^ V < >** pour sélectionner un **Genre**, puis appuyez sur le bouton **OK**.

Pour effectuer une sélection sur une page affichant des films ou des émissions de télévision, utilisez les boutons **^ V < >**, puis appuyez sur le bouton **OK**.

3. Si vous avez téléchargé et installé l'une des applications de réception vidéo en continu que vous pouvez utiliser pour recevoir le film ou l'émission, sélectionnez **Reg. maint.**, puis appuyez sur le bouton **OK**. L'application se lance. Suivez les directives sur l'écran pour regarder le film ou l'émission que vous avez choisi(e). Si vous n'avez pas téléchargé l'une de ces applications, passez à l'étape 4.
4. Si vous n'avez pas téléchargé l'une des applications de réception vidéo en continu, **Regarder via** s'affiche à l'écran au lieu de **Reg. maint.**. Sélectionnez l'une des applications de réception vidéo en continu sur la droite de **Regarder via**, puis appuyez sur le bouton **OK**.
5. Il vous sera demandé si vous souhaitez installer l'application maintenant. Sélectionnez **Installer**, appuyez sur le bouton **OK** et suivez les directives sur l'écran pour installer l'application. Vous pouvez également sélectionner **Afficher les infos** pour consulter les informations concernant l'application. L'écran **Afficher les infos** vous permet aussi de télécharger l'application.
6. Lorsque l'application est installée, sélectionnez **Lire**, puis appuyez sur le bouton **OK** pour la lancer. Vous pouvez également appuyer sur le bouton **↶ (RETOUR)** pour revenir à l'écran **MON VIDEO CLUB**, sélectionnez à nouveau le film ou l'émission et suivez les instructions de l'étape 3 pour regarder le film ou l'émission.

📌 Le contenu et le menu inférieur correspondant dans **MON VIDEO CLUB** varient d'un pays à un autre.

Sur chaque écran d'informations relatives au film ou à l'émission, le bouton **Regarder maint.** s'affiche uniquement si vous avez téléchargé l'une des applications de réception vidéo en continu que vous pouvez utiliser pour ce film ou cette émission en particulier. **Regarder via** s'affiche si n'avez pas téléchargé l'application de réception vidéo en continu nécessaire. Une liste des applications de réception vidéo en continu que vous pouvez utiliser est située à la droite de **Regarder via**. Sélectionnez l'icône de l'application pour la télécharger et installez-la.

Favoris n'apparaît pas tant que vous n'avez pas marqué un ou plusieurs films ou émissions de télévision comme favoris. Pour marquer un film ou une émission de télévision comme favoris, sélectionnez l'émission. L'écran Détails s'affiche. Sélectionnez le symbole en forme de cœur et appuyez sur le bouton **OK**.

Utilisation des SAMSUNG APPS

Via l'écran **SAMSUNG APPS**, vous pouvez télécharger les applications depuis Internet et lancer les applications téléchargées sur votre téléviseur. Pour accéder à certaines applications, vous devez posséder un compte Samsung.

Lors de la lecture de contenu multimédia dans **SAMSUNG APPS**, appuyez sur le bouton **▶||** de la télécommande et maintenez-le enfoncé pour mettre la lecture en pause. Pour arrêter la lecture, appuyez sur le bouton **→■** (**QUITTER**) de la télécommande et maintenez-le enfoncé.

L'écran SAMSUNG APPS d'un coup d'œil

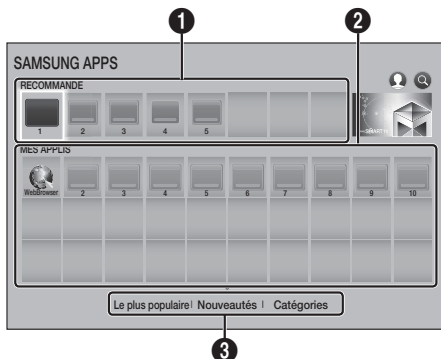

1

RECOMMANDE : Affiche les contenus recommandés gérés par Samsung. Vous ne pouvez pas supprimer les applications recommandées.

2

MES APPLIS : Affiche votre galerie personnelle d'applications modifiables sur l'écran **MES APPLIS**.

3

Le plus populaire, Nouveautés et Catégories : Sélectionnez pour visualiser et télécharger des applications supplémentaires.

La première fois que vous ouvrez l'écran **SAMSUNG APPS**, l'ensemble Home cinéma télécharge automatiquement un groupe d'applications gratuites. Une fois que ces applications ont été téléchargées, elles apparaissent à l'écran **SAMSUNG APPS**. Pour voir des applications supplémentaires, sélectionnez **Le plus populaire, Nouveautés** ou **Catégories** en bas de l'écran, puis appuyez sur le bouton **OK**.

Le plus populaire affiche les applications les plus populaires, **Nouveautés** les plus récentes. **Catégories** affiche une série d'icônes représentant des catégories telles que **Vidéo, Jeux** et **Sports**. Sélectionnez une icône de catégorie, puis appuyez sur le bouton **OK**. Le Home cinéma affiche les applications de cette catégorie.

Téléchargement d'une application

- Sélectionnez **Le plus populaire, Nouveautés** ou **Catégories**, puis appuyez sur le bouton **OK**.
- Si vous avez sélectionné **Catégories**, sélectionnez une icône de catégorie, puis appuyez sur le bouton **OK**. Sinon, passez à l'étape 3.

- Sur les écrans **Le plus populaire, Nouveautés** et **Catégories**, une flèche verte apparaît sur les applications que vous avez déjà téléchargées.
- Sélectionnez une application que vous souhaitez télécharger, puis appuyez sur le bouton **OK**. L'écran des informations détaillées pour l'application s'affiche.
- Sélectionnez le bouton **Téléch.** sur l'écran, puis appuyez sur le bouton **OK**. **Téléch.** devient **Annuler** et le téléchargement de l'application commence.
- Si vous souhaitez annuler le téléchargement, sélectionnez **Annuler**, puis appuyez sur le bouton **OK**.
- Une fois le téléchargement terminé, **Annuler** devient **Lire**. Sélectionnez **Lire**, puis appuyez sur le bouton **OK** pour lancer l'application. Vous pouvez également appuyez sur le bouton **↶** (**RETOUR**) jusqu'à ce que l'écran **SAMSUNG APPS** apparaisse à nouveau. L'application que vous avez téléchargée apparaît sur l'écran des applications dans **MES APPLIS**.

Démarrer une application

- Sélectionnez **SAMSUNG APPS** sur l'écran d'accueil, puis appuyez sur le bouton **OK**.
- Sur l'écran **SAMSUNG APPS**, utilisez les boutons **▲ ▼ ◀ ▶** pour sélectionner une application, puis appuyez sur le bouton **OK**. L'application démarre.

Services Réseau

Le menu Options

Le menu Options vous permet d'ajouter et de supprimer des applications de **MES APPLIS**. Il vous permet également de modifier la position d'une application dans **MES APPLIS** et de mettre à jour les applications.

Déplacer

1. Sur l'écran **MES APPLIS**, sélectionnez l'application que vous souhaitez déplacer, puis appuyez sur le bouton **OK** pendant 3 secondes. Le menu Options apparaît.
2. Sélectionnez **Déplacer**, puis appuyez sur le bouton **OK**.
3. Utilisez les boutons **^ v < >** pour déplacer l'application.
4. Une fois que l'application est placée là où vous le désirez, appuyez sur le bouton **OK** ou **+ []** (**QUITTER**).

Supprimer

1. Sur l'écran **MES APPLIS**, sélectionnez l'application que vous souhaitez supprimer, puis appuyez sur le bouton **OK** pendant 3 secondes. Le menu Options apparaît.
2. Sélectionnez **Supprimer**, puis appuyez sur le bouton **OK**.
3. Utilisez les boutons **< >** pour sélectionner **OK**, puis appuyez sur le bouton **OK**.

Suppr. mult.

1. Sur l'écran **MES APPLIS**, sélectionnez l'application que vous souhaitez supprimer, puis appuyez sur le bouton **OK** pendant 3 secondes. Le menu Options apparaît.
2. Sélectionnez l'option **Suppr. mult.**, puis appuyez sur le bouton **OK**.
3. Utilisez les boutons **^ v < >** pour sélectionner une application que vous souhaitez supprimer, puis appuyez sur le bouton **OK**.
4. Utilisez le bouton **v** pour sélectionner **Supprimer**, puis appuyez sur le bouton **OK**.

Voir détails

1. Sur l'écran **MES APPLIS**, sélectionnez l'application dont vous souhaitez consulter les informations détaillées, puis appuyez sur le bouton **OK** pendant 3 secondes. Le menu Options apparaît.
2. Sélectionnez **Voir détails**, puis appuyez sur le bouton **OK**.

Changer de vue

1. Sur l'écran **MES APPLIS**, sélectionnez une application, puis appuyez sur le bouton **OK** pendant 3 secondes. Le menu Options apparaît.

2. Sélectionnez **Changer de vue**, puis appuyez sur le bouton **OK**. Si l'affichage actuel est Le plus lu, il vous sera demandé si vous souhaitez changer pour Personnaliser l'affichage. Si l'affichage actuel est Personnaliser l'affichage, il vous sera demandé si vous souhaitez changer pour Le plus lu. Le plus lu trie les applications par le nombre de fois où vous avez lancé chacune d'entre elles. Personnaliser l'affichage vous permet de disposer les applications comme vous le souhaitez.
3. Sélectionnez **OK**, puis appuyez sur le bouton **OK** pour changer l'affichage.

Verr / Déverr

Verrouiller une application la rend plus difficile à supprimer par accident.

1. Sur l'écran **MES APPLIS**, sélectionnez l'application que vous souhaitez verrouiller, puis appuyez sur le bouton **OK** pendant 3 secondes. Le menu Options apparaît.
2. Sélectionnez **Verr / Déverr**, puis appuyez sur le bouton **OK**.
3. La fenêtre contextuelle de saisie du code PIN s'affiche. Entrez votre code PIN. Appuyez sur le bouton **123** et maintenez-le enfoncé jusqu'à ce que le clavier numérique apparaisse à l'écran. Lorsque le clavier numérique s'affiche, sélectionnez un numéro à l'aide du bouton **^ v < >**, puis appuyez sur le bouton **OK**. Si vous n'avez pas défini un code PIN, entrez celui par défaut : 0000.
4. Une case à cocher apparaît sur chaque icône d'application. Utilisez les boutons **^ v < >** pour accéder à l'application que vous souhaitez verrouiller, puis appuyez sur le bouton **OK** pour la sélectionner. Une coche apparaît sur l'icône.
5. Répétez l'étape 4 pour sélectionner des applications supplémentaires. Utilisez **Sélectionner tout** ou **Désélectionner tout** au bas de l'écran pour sélectionner ou désélectionner toutes les applications en une seule fois. Pour désélectionner individuellement des applications, sélectionnez l'application à nouveau, puis appuyez sur le bouton **OK**. La coche disparaît.
6. Lorsque vous avez terminé le marquage de vos sélections, placez-vous sur **Verrouil.** au bas de l'écran, puis appuyez sur le bouton **OK**.
7. Un verrou apparaît sur l'icône de l'application sélectionnée. Un message vous demandant le code PIN apparaît si vous voulez supprimer ou déverrouiller une application verrouillée.

Mettre à jour les applications

1. Sur l'écran **MES APPLIS**, sélectionnez une application, puis appuyez sur le bouton **OK** pendant 3 secondes. Le menu Options apparaît.
2. Sélectionnez **Mettre à jour les applications**, puis appuyez sur le bouton **OK**.

3. L'écran **Mettre à jour les applications** répertorie toutes les applications dont les mises à jour sont disponibles. Sélectionnez chaque application que vous souhaitez mettre à jour, puis appuyez sur le bouton **OK**. Vous pouvez également choisir **Sélectionner tout** pour mettre à jour toutes les applications répertoriées.
4. Sélectionnez **MAJ**, puis appuyez sur le bouton **OK**.

Screen Mirroring

La fonction **Screen Mirroring** vous permet de visualiser l'écran de votre smartphone ou de votre tablette Android sur le téléviseur auquel vous avez connecté le produit.

1. Dans le menu d'accueil, sélectionnez **Screen Mirroring**, puis appuyez sur le bouton **OK**.
2. Lancez **AllShare Cast** ou **Screen Mirroring** sur votre périphérique.
3. Sur votre périphérique, localisez le nom de l'appareil dans la liste des périphériques disponibles, et sélectionnez-le.
4. Le téléviseur affiche un message de connexion en cours (par exemple, Connecting to Android_92gb... (Connexion à Android_92gb...)) puis il affiche le message connecté.
5. Après quelques instants, l'écran de votre périphérique s'affiche sur l'écran du téléviseur.
6. Pour mettre fin au **Screen Mirroring**, appuyez sur le bouton **→|** (**QUITTER**) ou **↶** (**RETOUR**) de la télécommande ou quittez la fonction **Screen Mirroring** sur votre smartphone.

Vous pouvez connecter à un périphérique prenant en charge la fonction AllShare Cast. Notez que tous les périphériques disposant de AllShare Cast peuvent ne pas être pris en charge, selon le fabricant. Pour en savoir plus sur la prise en charge de la connexion mobile, reportez-vous au site Web du fabricant.

Lorsque vous utilisez la fonction **Screen Mirroring**, une lecture vidéo saccadée ou des interruptions audio peuvent se produire, en fonction de votre environnement.

Les transmissions par Bluetooth peuvent créer des interférences avec le signal **Screen Mirroring**. Avant d'utiliser la fonction **Screen Mirroring**, nous vous recommandons fortement de désactiver la fonction Bluetooth sur votre smartphone ou sur votre périphérique intelligent (tablette, etc.).

Utilisation de Navigateur Web

Vous pouvez accéder à Internet à l'aide de l'application Navigateur Web.

1. Sélectionnez **SAMSUNG APPS** sur l'écran d'accueil, puis appuyez sur le bouton **OK**.

2. Sur l'écran **SAMSUNG APPS**, sélectionnez **WebBrowser**, puis appuyez sur le bouton **OK**.

Lorsque vous lancez Navigateur Web avec l'appareil connecté par HDMI à un téléviseur compatible **BD Wise**, et que **BD Wise** est activé, le navigateur est maximisé pour remplir l'écran et la résolution du téléviseur est automatiquement optimisée.

L'application Navigateur Web est incompatible avec les applications Java.

Si vous essayez de télécharger un fichier qui ne peut être enregistré, un message d'erreur s'affichera.

Le E-commerce, (pour l'achat d'appareils en ligne), n'est pas pris en charge.

ActiveX n'est pas pris en charge.

L'accès à certains sites Web ou à des navigateurs Web activés par certaines activités peut être bloqué.

Navigation par lien et Navigation par pointeur

Le Navigateur Web propose deux types de navigation, la navigation par pointeur et la navigation par lien. Lorsque vous lancez le navigateur pour la première fois, la navigation par pointeur est activée. Si vous naviguez dans le Web Browser en utilisant une souris, nous vous recommandons de maintenir la navigation par pointeur activée. A l'aide de Navigation par pointeur, vous déplacez le pointeur en utilisant les touches fléchées de direction de votre télécommande. Le pointeur se déplace librement autour de l'écran, comme le pointeur d'un ordinateur lorsque vous utilisez une souris. Avec Navigation par lien, vous utilisez les touches fléchées de direction pour déplacer la surbrillance d'un lien, d'un bouton ou d'un champ d'entrée vers le suivant. La surbrillance est limitée aux liens, aux boutons et aux champs d'entrée.

Pour activer la navigation par lien, suivez ces étapes :

1. Utilisez les boutons **▲▼<>** de la télécommande pour déplacer le pointeur sur l'icône Link Browser du navigateur par lien en haut à droite de l'écran. L'icône Link Browser est la troisième icône en partant de la droite. Le pointeur sera en bonne position si l'icône devient bleue et que les mots « Navigation par lien » apparaissent à l'écran.
2. Appuyez sur le bouton **OK**. La navigation par lien est activée et le restera chaque fois que vous accéderez au Web Browser ou jusqu'à ce que vous passiez à la navigation par pointeur.

Le panneau de commande en un coup d'œil

Le panneau de commande, qui occupe la largeur en haut de l'écran, contient une série d'icônes qui permettent de gérer plusieurs fonctions utiles. Ces icônes sont décrites ci-dessous, en commençant par celle la plus à gauche sur l'écran.

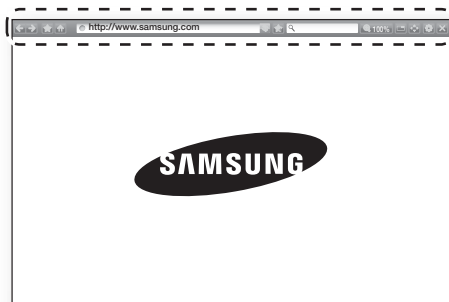

- : permet de revenir à la page précédente.
- : permet d'accéder à la page Web suivante.
- : permet d'afficher l'écran des signets et de l'historique. Vous pouvez attribuer un signet à la page actuelle, sélectionner un signet existant et modifier ou supprimer des signets. Vous pouvez également consulter l'historique de votre navigation et sélectionner une page dans le but de la revisiter.
- : permet d'accéder à l'écran d'accueil du navigateur Web.
- `http://www.samsung.com` : vous permet d'entrer manuellement l'adresse d'une page en utilisant la fenêtre contextuelle du clavier.
- : actualise la page actuelle pour la rafraîchir à l'écran.
- : permet d'ajouter la page actuellement sélectionnée à vos signets.
- : vous permet de rechercher des informations en entrant des mots ou des caractères en utilisant la fenêtre contextuelle du clavier. Reportez-vous à Utilisation de la fenêtre contextuelle du clavier sur cette page.
- `100%` : vous permet d'agrandir ou de rétrécir l'écran de divers pourcentages.
- / : vous permet de commuter entre la navigation par pointeur et la navigation par lien.
- : vous permet de configurer les réglages du navigateur. Reportez-vous à « Utilisation du menu Réglages » en page 49.
- : permet de fermer le navigateur Web.

Utilisation de la fenêtre contextuelle du clavier

Lorsque vous cliquez sur l'adresse `http://www.samsung.com`, le champ ou l'accès à un champ de saisie de données ou de texte, et que vous appuyez sur le bouton **OK**, la fenêtre contextuelle du clavier apparaît.



Pour utiliser la fenêtre contextuelle du clavier sur votre télécommande, suivez ces étapes :

1. Utilisez les boutons **^ V <** de la télécommande pour déplacer la surbrillance sur la lettre ou le chiffre de votre choix.
2. Appuyez sur le bouton **OK** pour entrer la lettre ou le chiffre dans le champ de saisie.
3. Pour accéder aux majuscules, déplacez la surbrillance sur la touche **Caps** en haut à gauche, puis appuyez sur le bouton **OK**. Appuyez à nouveau sur le bouton **OK** avec la touche **Caps** en surbrillance pour accéder à nouveau aux lettres minuscules.
4. Pour accéder aux symboles et aux signes de ponctuation supplémentaires, mettez en surbrillance le bouton **123#&** sur la gauche, puis appuyez sur le bouton **OK**.
5. Pour supprimer un caractère que vous avez saisi, déplacez la surbrillance sur le bouton **←**, puis appuyez sur le bouton **OK**.
6. Pour supprimer tous les caractères saisis, déplacez la surbrillance sur le bouton **Effacer**, puis appuyez sur le bouton **OK**.
7. Une fois la saisie terminée, déplacez la surbrillance sur le bouton **Terminé**, puis appuyez sur le bouton **OK**.

Si vous disposez d'un clavier sans fil connecté à votre appareil, vous pouvez utiliser ce clavier sans fil pour saisir les lettres, les chiffres, les symboles et la ponctuation. Notez que le clavier sans fil fonctionnera uniquement lorsque la fenêtre contextuelle du clavier apparaît et qu'il peut uniquement être utilisé pour saisir les lettres, les chiffres, les symboles et la ponctuation.

Options de la fenêtre contextuelle du clavier

Pour accéder aux options de la fenêtre contextuelle du clavier, mettez en surbrillance le bouton  situé en bas à gauche du clavier, puis appuyez sur le bouton **OK**.

Langue

Permet de sélectionner la langue pour le clavier. Vous pouvez sélectionner English, French, Russian, (anglais, français, russe) etc.

Texte suggéré

Le clavier suggère les mots recommandés lorsque vous entrez du texte. Vous pouvez mettre cette fonction sur **Activé** ou **Arrêt**.

Réinitialiser les données de texte recommandées

Reset efface la mémoire du clavier Samsung. Sélectionnez **OK** pour effacer tout ce qu'a appris le clavier Samsung sur votre style d'écriture, notamment tous les nouveaux mots que vous avez utilisés.

Prévoit prochaine lettre

Le clavier prédit la lettre suivante lorsque vous tapez des lettres. Les prédictions apparaissent dans un cercle entourant la lettre que vous venez d'entrer. Vous pouvez sélectionner la lettre prédite ou passer à une autre lettre. Vous pouvez mettre cette fonction sur **Activé** ou **Arrêt**.

Aperçu des caractères accentués

Sélectionnez cette option pour saisir des lettres accentuées.

Utilisation du menu Réglages

Le menu Réglage contient des fonctions qui gèrent le fonctionnement du navigateur ainsi que des fonctions de sécurité pour ce dernier. Pour ouvrir le menu Réglages, mettez l'icône  en surbrillance sur le panneau de commande, puis appuyez sur le bouton **OK**. Pour sélectionner une option dans le menu Réglages, mettez cette option en surbrillance, puis appuyez sur le bouton **OK**.



Activer/Désactiver la saisie

Cette option permet d'activer et de désactiver la fonction de saisie. Lorsque la fonction de saisie est activée, vous pouvez déplacer une page Web vers le haut et vers le bas sans faire glisser la barre de défilement.

La fonction de saisie est disponible uniquement en navigation par pointeur.

Sites approuvés

Cette option vous permet de restreindre l'accès des enfants aux pages Web inappropriée en autorisant uniquement l'accès aux sites Web que vous avez enregistrés.

L'écran demandant le code PIN apparaît lors de chaque accès à l'option Approved Sites. Appuyez sur le bouton **123** et maintenez-le enfoncé jusqu'à ce que le clavier numérique apparaisse à l'écran. Lorsque le clavier numérique s'affiche, sélectionnez un numéro à l'aide du bouton **^ V < >**, puis appuyez sur le bouton **OK**. La première fois que vous accédez à cette fonction, saisissez le code PIN par défaut, 0000.

Vous pouvez changer le code PIN en utilisant la fonction Réinitialiser le mot de passe pour les sites approuvés. Voir ci-dessous.

- **Fonction Sites approuvés** : permet d'activer ou de désactiver la fonction Approved Sites.
- **Réinit mot de passe pr sites approuvés** : permet de modifier le mot de passe des sites approuvés.
- **Aj. site actuel** : vous permet d'ajouter le site Web actuellement affiché à la liste des sites approuvés.
- **Gérer les sites approuvés** : vous permet de saisir les adresses URL à ajouter à la liste des sites approuvés et de supprimer des sites de cette liste. Si vous activez la fonction Approved Sites et n'avez ajouté aucun site à la liste des sites approuvés, vous ne pourrez pas accéder à aucun site Internet.

Navigation privée activée/désactivée.

Permet d'activer ou de désactiver le mode Confidentialité. Lorsque ce mode est activé, le navigateur ne retient pas les URL des sites que vous visitez. Si vous souhaitez activer le mode Confidentialité, sélectionnez **OK**.

Si le mode Confidentialité est actif, l'icône « Arrêt » apparaît en face de l'URL en haut de l'écran. Pour désactiver le mode Confidentialité, sélectionnez-le à nouveau lorsqu'il est activé.

Déf. moteur de recherche

Vous pouvez définir le moteur de recherche souhaité.

Param. navigateur Web

- **Déf. comme page acc.** : vous pouvez définir la page d'accueil du navigateur.
 - **Bloquer pop-up** : permet d'activer ou de désactiver le blocage de fenêtre contextuelle.
 - **Blocage de page** : vous pouvez définir si les annonces publicitaires sont bloquées et sélectionner les URL pour lesquelles ces annonces publicitaires sont bloquées.
 - **Général** : vous pouvez supprimer les données personnelles des informations telles que l'historique des sites Web et les données de navigation (cookies, etc.), et réinitialiser tous les réglages du navigateur Web sur leurs valeurs par défaut d'usine. Vous pouvez également définir le **Mode de sécurité**.
-  Définissez le **Mode de sécurité** sur **Activé** pour éviter d'accéder à des sites malveillants/ de phishing et éviter toute exécution de codes malveillants.
- **Encodage** : vous pouvez définir l'encodage pour les pages Web comme étant Automatique ou sélectionner manuellement le format d'encodage parmi une liste.
 - **Curseur** : vous pouvez régler la vitesse du curseur lorsque celui-ci est réglé sur Navigation par pointeur.
 - **Infos navigateur** : permet d'afficher le numéro de version et les informations relatives aux droits d'auteur associés au navigateur Web.

Aide

Elle présente les informations de base concernant l'utilisation du Navigateur Web.

-  En fonction du site Web, certaines fonctions du **Param. navigateur Web** peuvent ne pas être activées. Les fonctions qui ne sont pas activées sont grisées et sont inopérantes.

Lier vos comptes de service Internet à l'appareil

La fonction Établir une liaison avec les comptes vous permet de lier votre appareil et vos comptes de service Internet, tels que Pandora, afin que l'appareil vous connecte automatiquement à un service lorsque vous lancez une application qui est liée à ce service. Pour créer une liaison à un compte de service, respectez les étapes suivantes :

1. Sur l'écran d'accueil, sélectionnez le bouton  dans le coin supérieur droit, puis appuyez sur le bouton **OK** pour vous connecter à votre compte Samsung.

2. Lorsque vous êtes connecté, sélectionnez à nouveau le bouton , puis appuyez sur le bouton **OK**.
3. Sélectionnez **Associer des comptes** sur l'écran Mon compte, puis appuyez sur le bouton **OK**.
4. Sur l'écran **Associer des comptes**, sélectionnez le service que vous souhaitez lier à l'appareil, puis appuyez sur le bouton **OK**.
5. Sur l'écran ID and Password (Identifiant et mot de passe), saisissez l'identifiant que vous utilisez pour vous connecter au service sélectionné à l'aide du clavier de la fenêtre contextuelle. Lorsque vous avez terminé, sélectionnez **Terminé**, puis appuyez sur le bouton **OK**.
6. Répétez la même procédure pour le mot de passe. Lorsque vous avez terminé, sélectionnez **Terminé**, puis appuyez sur le bouton **OK**.
7. Sélectionnez **OK**, puis appuyez sur le bouton **OK**.

BD-LIVE™

Une fois que l'appareil est connecté au réseau, vous pouvez profiter de différents contenus de services liés aux films en utilisant des disques compatibles BD-LIVE.

1. Insérez une clé USB à mémoire flash dans la prise USB située à l'avant de l'appareil, puis contrôlez sa mémoire restante. Le périphérique de mémoire doit avoir au moins 1 Go d'espace libre pour satisfaire aux exigences des services BD-LIVE.
2. Sélectionnez **Paramètres** sur l'écran d'accueil, puis appuyez sur le bouton **OK**.
3. Sélectionnez **Réseau**, puis appuyez sur le bouton **OK**.
4. Sélectionnez **Paramètres BD-Live**, puis appuyez sur le bouton **OK**.
5. Sélectionnez **Gestion données BD**, puis appuyez sur le bouton **OK**.
6. Sélectionnez **Sélection périph.**, puis appuyez sur le bouton **OK**.
7. Sélectionnez le périphérique USB, puis appuyez sur le bouton **OK**.
8. Insérez un disque Blu-ray prenant en charge la technologie BD-LIVE.
9. Sélectionnez un élément dans la liste des contenus de service BD-LIVE fournis par le fabricant de disque.

-  L'utilisation du service BD-LIVE ainsi que des contenus fournis peuvent varier selon le fabricant du disque.

Informations complémentaires

Remarques

Branchements

SORTIE HDMI

- Selon votre téléviseur, il est possible que certaines résolutions de sortie HDMI ne fonctionnent pas.
- Vous devez disposer d'une connexion HDMI pour visionner les vidéos en 3D.
- Un câble HDMI trop long peut provoquer du bruit à l'écran. Si c'est le cas, réglez **Couleur intense HDMI** sur **Arrêt** dans le menu.

Paramètres

Paramètres 3D

- Sur certains disques 3D, pour arrêter un film en cours de lecture 3D, appuyez une seule fois sur le bouton **→|** (QUITTER). Le film s'arrête et l'option 3D est désactivée. Pour changer la sélection de l'option 3D lorsque vous regardez un film 3D, appuyez une fois sur le bouton **→|** (QUITTER). Le menu Blu-ray apparaît. Appuyez à nouveau sur le bouton **→|** (QUITTER), puis sélectionnez **Paramètres 3D** dans le menu Blu-ray.
- Selon le contenu et le positionnement de l'image sur l'écran de votre téléviseur, vous pouvez visualiser apparaître des barres verticales noires à droite ou à gauche de l'écran ou sur les deux côtés à la fois.

Format TV

- Selon le type de disque utilisé, certains formats d'image peuvent être indisponibles.
- Si vous sélectionnez un format d'image différent de celui de votre téléviseur, il est possible que l'image affichée soit déformée.
- Si vous sélectionnez **16:9 Original**, le téléviseur pourra afficher l'image dans un encadrement horizontal au format **4:3 Pillarbox** (bandes noires sur les côtés de l'image).

BD Wise (Produits Samsung uniquement)

- Lorsque la fonction **BD Wise** est définie **Activé**, le paramètre **Résolution** se règle automatiquement par défaut sur **BD Wise** et **BD Wise** apparaît dans le menu **Résolution**.
- Si l'appareil est connecté à un périphérique qui ne prend pas en charge **BD Wise**, vous ne pouvez pas utiliser la fonction **BD Wise**.
- Pour garantir le bon fonctionnement de **BD Wise**, réglez l'option **BD Wise** de l'appareil et du téléviseur sur **Activé**.

Sortie numérique

- Assurez-vous de sélectionner la **Sortie numérique** appropriée, sinon vous n'entendrez aucun son ou un son très fort.
- Si le périphérique HDMI (récepteur AV, téléviseur) n'est pas compatible avec les formats compressés (Dolby digital, DTS), le signal audio sera émis en sortie au format PCM.
- Les DVD n'ont pas habituellement de fonctionnalités audio BONUSVIEW ni d'effet sonore de navigation.
- Certains disques Blu-ray ne sont pas dotés de fonctionnalités audio BONUSVIEW ni d'effet sonore de navigation.
- Ce réglage de la **Sortie numérique** n'affecte pas la sortie audio analogique (G/D) ou HDMI de votre téléviseur. Elle affecte les sorties audio optique et HDMI lorsque l'appareil est connecté à un récepteur AV.
- Si vous lisez des pistes de son audio MPEG, le signal audio sera émis en sortie au format PCM indépendamment de vos sélections de **Sortie numérique** (PCM ou Bitstream).
- La **Sortie numérique** peut être activée lorsque la **Sortie son** est définie sur **Haut-parleur TV**.

Connexion internet BD-Live

- Il est possible que la connexion Internet soit limitée lorsque vous utilisez des contenus BD-LIVE.

Anynet+ (HDMI-CEC)

- En fonction de votre téléviseur, il est possible que certaines résolutions de sortie HDMI ne fonctionnent pas. Veuillez-vous reporter au manuel d'utilisation de votre téléviseur.
- La fonction sera indisponible si le câble HDMI ne prend pas en charge CEC.
- Si votre téléviseur Samsung dispose d'un logo Anynet+, cela signifie qu'il est compatible Anynet+.

Gestion données BD

- En mode mémoire externe, la lecture du disque pourra s'arrêter si vous déconnectez le périphérique USB en cours d'exécution.
- Seuls les périphériques USB formatés selon le système de fichiers FAT (label de volume DOS 8.3) sont pris en charge. Nous vous recommandons d'utiliser des périphériques USB prenant en charge le protocole USB 2.0 avec une vitesse de lecture/ d'écriture supérieure ou égale à 4 Mo/s.
- La fonction Reprise de la lecture peut être inopérante après le formatage du périphérique de stockage.
- La capacité totale de mémoire disponible pour l'option **Gestion données BD** peut varier selon les conditions.

DivX® Vidéo à la demande

- Pour plus d'informations concernant DivX(R) à la demande(VOD), veuillez visiter le site « <http://vod.divx.com> ».

Affichage du lecteur

- Vous ne pouvez pas modifier la luminosité de la touche , ni de la touche **VOL +, -**.

Paramètre haut-parleur

- Lorsque la **Sortie son** est définie sur **Haut-parleur TV**, le son est émis depuis les enceintes du téléviseur.

Son HDMI

- Lorsque le son HDMI sort vers les haut-parleurs du téléviseur, il subit automatiquement un mixage final en deux canaux.

Fonct. Retour Audio

- Lorsque la fonction **Anynet+ (HDMI-CEC)** est définie sur **Arrêt**, la fonction **Fonct. Retour Audio** n'est pas disponible.
- L'utilisation d'un câble HDMI non certifié pour ARC (Audio Return Channel) peut provoquer un problème de compatibilité.
- La fonction ARC est uniquement disponible si un téléviseur compatible ARC est connecté.

Lecture

Lecture de fichiers vidéo

- La lecture de fichiers vidéo au débit binaire élevé égal ou supérieur à 20 Mbps, exerce une forte charge sur les capacités du lecteur et risque, de ce fait, de s'interrompre en cours d'exécution.

Sélection de la langue de la bande son

- L'indicateur  ne s'affichera pas à l'écran si la section **BONUSVIEW** ne contient pas de réglages **BONUSVIEW audio**.
- La disponibilité des langues proposées via la fonction de la langue de la bande son dépend des langues encodées sur le disque. Par conséquent, cette fonction ou certaines langues peuvent être indisponibles.
- Certains disques Blu-ray vous autorisent à sélectionner la bande son anglaise PCM ou Dolby Digital.

Sélection de la langue des sous-titres

- En fonction du disque Blu-ray/DVD, vous pouvez changer la langue des sous-titres dans le Menu du disque. Appuyez sur la touche **DISC MENU**.
- Cette fonction dépend de la sélection des sous-titres encodés sur le disque et peut ne pas être disponible sur tous les disques Blu-ray/DVD.
- Les informations concernant la fonction principale ou le mode **BONUSVIEW** s'afficheront également si le disque Blu-ray dispose d'une section **BONUSVIEW**.
- Cette fonction modifie à la fois les sous-titres principaux et secondaires au même moment.
- Le nombre total de sous-titres principaux et secondaires s'affiche.

Lecture des fichiers JPEG

- Vous ne pouvez pas agrandir les sous-titres et les graphiques PG pour les afficher en mode plein écran.

Lire un Contenu

Utilisation de la touche **TOOLS** lors du visionnage d'images.

- Si le Home cinéma est connecté à un téléviseur compatible **BD Wise** dont la fonction **BD Wise** est définie sur **Activé**, le menu **Image Settings** ne s'affiche pas.
- La **Fond musical** ne fonctionne que si le fichier musical et le fichier photo sont situés sur le même support de stockage. Cependant, la qualité sonore peut être affectée par le débit binaire du fichier musical MP3, la taille des photos et la méthode d'encodage utilisée.

Compatibilité des disques et des formats

Types de disques et contenus pouvant être lus sur cet appareil









Support	Type de disque	Détails
VIDÉO	Disque Blu-ray Disque Blu-ray 3D	Disque BD-ROM ou BD-RE/-R enregistré au format BD-RE.
	DVD-VIDEO, DVD-RW, DVD-R, DVD+RW, DVD+R	DVD-VIDEO, disques DVD+RW/DVD-RW(V)/DVD-R/+R enregistrés qui ont été enregistrés et finalisés, ou un support de stockage USB possédant des contenus DivX, MKV, MP4.
MUSIQUE	CD-RW/-R, DVD-RW/-R, BD-RE/-R	Musique enregistrée sur des disques CD-RW/-R, DVD-RW/-R, BD-RE/-R ou un support de stockage USB possédant des contenus MP3 ou WMA.
PHOTO	CD-RW/-R, DVD-RW/-R, BD-RE/-R	Photos enregistrées sur des disques CD-RW/-R, DVD-RW/-R, BD-RE/-R ou un support de stockage USB possédant des contenus JPEG.

- 📎 Selon le type de disque ou les conditions d'enregistrement, il se peut que certains disques CD-RW/-R et DVD-R ne puissent pas être lus sur cet appareil.
- 📎 Si un disque DVD-RW/-R n'a pas été enregistré correctement au format vidéo DVD, il ne pourra pas être lu.
- 📎 Votre appareil ne lit pas les contenus ayant été enregistrés sur un disque DVD-R selon un débit binaire dépassant les 10 Mbps.
- 📎 Il ne lit pas les contenus ayant été enregistrés sur un disque BD-R ou un périphérique USB selon un débit binaire dépassant les 30 Mbps.
- 📎 La lecture peut être inopérante sur certains types de disque ou lorsque vous effectuez des opérations spécifiques telles que les changements d'angle ou le réglage du format de l'image. Des informations détaillées concernant le disque sont inscrites sur le boîtier. Consultez-les si nécessaire.
- 📎 Lors de la lecture d'un titre BD-J, il se peut que le chargement prenne plus de temps que pour un titre normal et que certaines fonctions s'exécutent plus lentement que d'habitude.

Types de disques ne pouvant pas être lus sur cet appareil



- HD DVD
 - Disque DVD-ROM/PD/MV, etc.
 - DVD-RW (mode VR – enregistrement vidéo)
 - CVD/CD-ROM/CDV/CD-G/CD-I/LD (Les CD-G lisent des données audio uniquement et non des données graphiques.)
 - DVD-RAM
 - CD Super Audio (à l'exception de la couche CD)
 - Disque DVD-R 3,9 Go enregistrable.
- 📎 Il se peut que l'appareil ne réponde pas à toutes les commandes car certains disques Blu-ray, DVD et CD ne permettent qu'un fonctionnement limité ou spécifique et offrent certaines fonctions seulement lors de la lecture.
 - 📎 Samsung ne peut garantir que cet appareil pourra lire tous les disques portant les logos Blu-ray, DVD ou CD car les formats évoluent et des problèmes et erreurs peuvent se produire lors de la création d'un logiciel BD, DVD et CD et/ou la fabrication du disque.
 - 📎 Veuillez contacter le service après-vente de SAMSUNG pour toute question ou tout problème concernant la lecture des disques Blu-ray, DVD ou CD sur cet appareil. Vous pouvez également vous reporter au manuel d'utilisation pour obtenir plus d'informations sur les restrictions en matière de lecture.
 - 📎 Il se peut que certains disques et DVD du commerce achetés en dehors de votre zone ne puissent pas être lus sur cet appareil.

Logos des disques pouvant être lus sur cet appareil

	
Disque Blu-ray	Disque Blu-ray 3D
	
BD-LIVE	Dolby
	
DTS	
	
Java	DivX
	
Norme de lecture PAL au Royaume-Uni, en France, en Allemagne, etc.	

Code régional

Les produits et les disques sont codés par région. Ces codes régionaux doivent correspondre pour que le disque puisse être lu. Si les codes ne correspondent pas, le disque ne sera pas lu. Le code régional de ce lecteur figure sur le panneau arrière de l'appareil.

Type de disque	Code régional	Région
Disque Blu-ray		Amérique du Nord, Amérique centrale, Amérique du Sud, Corée, Japon, Taïwan, Hong Kong et Sud-Est asiatique.
		Europe, Groenland, France d'outre-mer, Moyen-Orient, Afrique, Australie et Nouvelle-Zélande.
		Inde, Chine, Russie, Asie centrale et Asie du Sud.

DVD VIDÉO		États-Unis, Territoires organisés des États-Unis et Canada
		Europe, Japon, Moyen-Orient, Égypte, Afrique du Sud, Groenland
		Taiwan, Corée, Philippines, Indonésie, Hong Kong
		Mexique, Amérique du Sud, Amérique centrale, Australie, Nouvelle-Zélande, Îles du Pacifique, Caraïbes
		Russie, Europe de l'Est, Inde, Corée du Nord, Mongolie
		Chine

 Si le code régional d'un disque Blu-ray/DVD ne correspond pas à celui de l'appareil, ce dernier ne peut pas lire le disque.

AVCHD (Codec vidéo avancé haute définition)

- Cet appareil prend en charge les disques au format AVCHD. Ces disques sont normalement enregistrés et lus sur des caméscopes.
- Le format AVCHD est un format vidéo numérique haute définition.
- Le format MPEG-4 AVC/H.264 compresse les images de manière plus efficace que le format de compression d'image conventionnel.
- Certains disques AVCHD utilisent le format « x.v.Colour ». Cet appareil peut lire les disques AVCHD faisant appel au format « x.v.Colour ».
- « x.v.Colour » est une marque de commerce de Sony Corporation.
- « AVCHD » et le logo AVCHD sont des marques de commerce de Matsushita Electronic Industrial Co., Ltd. et de Sony Corporation.

 En fonction des conditions d'enregistrement, il est possible que certains disques au format AVCHD ne puissent pas être lus.

 Les disques au format AVCHD doivent être finalisés.

 Le format « x.v.Colour » offre une gamme de couleurs plus large qu'un DVD de caméscope normal.

 Il est possible que certains disques de format DivX, MKV et MP4 ne puissent pas être lus, selon la résolution de l'image vidéo et sa vitesse de défilement.

Formats pris en charge

Remarques sur la connexion USB

- Cet appareil prend en charge les supports de stockage USB, les lecteurs MP3, les caméras numériques et les lecteurs de carte USB.
- Cet appareil ne gère pas les noms de dossier ou de fichier dépassant 128 caractères.
- Il peut ne pas être compatible avec certains périphériques USB ou certaines caméras numériques.
- Il prend en charge les systèmes de fichiers FAT 16, FAT 32 et NTFS.
- Effectuez la connexion des périphériques USB directement au port USB de l'appareil. La connexion via un câble USB peut causer des problèmes de compatibilité.
- L'insertion de plusieurs périphériques de mémoire dans un lecteur multicate peut entraîner le dysfonctionnement de celui-ci.
- L'appareil ne prend pas en charge le protocole PTP (Peer to Peer).
- Ne déconnectez pas un périphérique USB pendant le transfert ou l'enregistrement de données.
- Plus la résolution de l'image est élevée, plus le délai d'affichage de cette image est long.
- Cet appareil ne peut pas lire les fichiers MP3 de type DRM (Gestion des droits numériques) téléchargés depuis des sites commerciaux.
- Votre appareil ne prend en charge que les vidéos dont la vitesse de défilement des images est inférieure à 30 fps.
- Il ne prend en charge que les périphériques de classe de stockage de masse (MSC) USB tels que les clés USB et les disques durs USB. (HUB n'est pas disponible.)
- Certains disques durs USB, lecteurs multicate et clés USB peuvent ne pas être compatibles avec cet appareil.
- Si certains périphériques USB requièrent une puissance excessive, ils pourront être limités par le dispositif de sécurité du circuit.
- Si la lecture à partir d'un disque dur USB est instable, fournissez-lui une alimentation supplémentaire en branchant le disque dur dans une prise murale. Si le problème persiste, contactez le fabricant du disque dur USB.
- SAMSUNG ne peut être tenu pour responsable de la corruption de fichiers de données ou de la perte de données.

Prise en charge des fichiers vidéo

Extension de fichier	Conteneur	Codec vidéo	Résolution	Vitesse de défilement (FPS)	Débit binaire (Mbps)	Codec audio
*.avi	AVI MKV ASF MP4 3GP MOV FLV VRO VOB PS TS SVAF	MVC	1920x1080	24/25/30	60	AC3 LPCM ADPCM (IMA, MS) AAC HE-AAC WMA DD+ MPEG(MP3) DTS (Core, LBR)
*.mkv		Motion JPEG				
*.asf		H.264 BP/MP/HP				
*.wmv		Divx 3.11 / 4 / 5 / 6				
*.mp4		MPEG4 SP/ASP				
*.mov		Window Media Video v9(VC1)				
*.3gp		AVS	1280x720	FHD : MAX 30 HD : MAX 60		
*.vro		MPEG2				
*.mpg		MPEG1				
*.mjpeg		Microsoft MPEG-4 v3	720x576	MAX 30		
*.ts		Window Media Video v7(WMV1), v8(WMV2)				
*.tp		H 263 Sorrenson	640x480	6~30		
*.trp		Microsoft MPEG-4 v1, v2				
*.mov		VP6	1920x1080	6~30	4	
*.flv	VP8					
*.vob	RV8/9/10 (RV30/40)	1920x1080	6~30	20	Vorbis	
*.svi	RMVB	RV8/9/10 (RV30/40)	1920x1080	6~30	20	RealAudio 6
*.m2ts						
*.mts						
*.divx						
*.ps						

■ Limitations

- Les fichiers ne sont pas pris en charge s'il y a quelques problèmes avec le contenu parmi les codecs pris en charge listés ci-dessus.
- La lecture normale ne sera pas garantie si les informations relatives au conteneur du fichier sont erronées ou si le fichier lui-même est corrompu.
- La lecture du son ou de la vidéo peut présenter des discontinuités en cas de débit binaire/vitesse de défilement supérieurs à la normale.
- La fonction Recherche (Saut) sera indisponible si la table d'indexage du fichier est corrompue.
- Selon l'état de votre réseau, la lecture du contenu peut présenter des discontinuités sur le réseau.
- Le lecteur peut ne pas être compatible avec certains périphériques USB ou certaines caméras numériques.
- Le format RMVB est pris en charge en Chine et à Hong-Kong uniquement
- Le codec AVS est pris en charge pour le contenu provenant de Chine uniquement
- L'extension *.ps est pris en charge pour le contenu provenant de Chine uniquement
- Le codec DivX n'est pas pris en charge pour le contenu provenant des États-Unis

■ Décodeur vidéo

- Prend en charge le format H.264 de niveau 4.1. (sauf pour FMO/ASO/RS)
- Ne prend pas en charge les formats VC1 AP L4
- Sauf pour WMV v7, v8, MSMPEG4 v3, MVC, VP6 Résolution inférieure à 1280 X 720 : 60 images maxi Résolution supérieure à 1280 X 720 : 30 images maxi
- Ne prend pas en charge le format GMC 2 ou supérieur
- Pour du contenu en 3D, il prend en charge uniquement les formats SVAF supérieur et inférieur, côte à côte et le type de séquence gauche/droite (2 ES).
- Prend en charge le format BD MVC Spec. uniquement

■ Décodeur audio

- Prend en charge le format WMA 10 Pro (jusqu'à 5.1)
- Ne prend pas en charge le format audio sans perte WMA.
- Prend en charge le profil M2
- Le format RealAudio 10 sans perte n'est pas pris en charge pour le contenu provenant de Chine et Hong-Kong
- Ne prend pas en charge les formats QCELP, AMR NB/WB
- vorbis : pris en charge jusqu'à 5,1 canaux
- DD+ : pris en charge jusqu'à 7,1 canaux
- Le codec DTS LBR est pris en charge dans les conteneurs MKV/MP4/TS uniquement

Prise en charge des fichiers musicaux

Extension de fichier	Type	Codec	Observations
*.mp3	MPEG	MPEG1 Audio Layer 3	-
*.m4a *.mpa *.aac	MPEG4	AAC	-
*.flac	FLAC	FLAC	Prend en charge jusqu'à 2 ca
*.ogg	OGG	Vorbis	Prend en charge jusqu'à 2 ca
*.wma	WMA	WMA	Prend en charge WMA 10 Pro (jusqu'à 5.1) Ne prend pas en charge le format audio sans perte WMA Prend en charge jusqu'au profil M2
*.wav	wav	wav	-
*.mid *.midi	midi	midi	type 0 et type 1 Recherche non prise en charge Pris en charge sur USB uniquement
*.ape	ape	ape	NonSmart non pris en charge
*.aif *.aiff	AIFF	AIFF	-
*.m4a	ALAC	ALAC	-

Prise en charge de fichier image

Extension de fichier	Type	Résolution	Observations
*.jpg *.jpeg	JPEG	15360 x 8640	-
*.png	PNG	4096 X 4096	-
*.bmp	BMP	4096 X 4096	-
*.mpo	MPO	15360 x 8640	-

Sélections des sorties numériques

Configuration		PCM	Train de bits (non traités)	Train de bits (DTS Réencodé)	Train de bits (Dolby D. Réencodé)
Connexion		Récepteur AV prenant en charge l'interface HDMI			
Flux de données audio sur disque Blu-ray	PCM	Jusqu'à PCM 7,1 ca	PCM	DTS réencodé	Dolby D. Réencodé *
	Dolby Digital	Jusqu'à PCM 5,1 ca	Dolby Digital		
	Dolby Digital Plus	HT-H7500WM : Jusqu'à PCM 5,1 ca HT-H7750WM : Jusqu'à PCM 7,1 ca	Dolby Digital Plus		
	Dolby TrueHD		Dolby TrueHD		
	DTS		DTS		
	DTS-HD High Resolution Audio		DTS-HD High Resolution Audio		
	DTS-HD Master Audio		DTS-HD Master Audio		
Flux de données audio sur DVD	PCM	PCM 2 ca		Dolby Digital	
	Dolby Digital	Jusqu'à PCM 5,1 ca			
	DTS	HT-H7500WM : Jusqu'à PCM 5,1 ca HT-H7750WM : Jusqu'à PCM 7,1 ca	DTS		
Résolution pour disque Blu-ray	Aucune	Décode la principale fonction audio et le flux de données audio BONUSVIEW en données PCM et ajoute des effets sonores de navigation.	Émet uniquement le flux de données audio de la fonction principale, de sorte que votre récepteur AV puisse décoder les trains de données audio BONUSVIEW ni d'effets sonores de navigation.	Décode la principale fonction audio et le flux de données audio BONUSVIEW en données PCM et ajoute des effets sonores de navigation, puis réencode les données audio PCM en trains de bits DTS.	Décode la principale fonction audio et le flux de données audio BONUSVIEW en données PCM et ajoute des effets sonores de navigation, puis réencode les données audio PCM en trains de bits Dolby Digital ou PCM.

- Si le flux de données source est 2 ca ou mono, le réglage « Re-encoded Dolby D » (Dolby D. réencodé) ne sera pas appliqué. La sortie sera PCM 2 ca.

Les disques Blu-ray peuvent contenir trois types de flux de données audio :

- Principale fonction audio : Bande son de la fonction principale.
- Fonctionnalités audio BONUSVIEW : Bande son supplémentaire, comportant, par exemple, le commentaire du réalisateur ou de l'acteur.
- Effets sonores de navigation : Lorsque vous choisissez certaines options du menu de navigation, les effets sonores de navigation peuvent retentir. Les effets sonores de navigation sont différents sur chaque disque Blu-ray.

Résolution selon le type de contenu

HT-H7500WM

Lecture du disque Blu-ray/des e-contenus/des contenus numériques			Lecture DVD
Configuration	Puissance	Mode HDMI	
		Disque Blu-ray	E-content/Contenus numériques
BD Wise		Résolution du disque Blu-ray	1080p/60F
Auto.		Résolution optimale de l'entrée du téléviseur	
1080p/60F		1080p/60F	
1080p		-	
Trame vidéo : Auto (24Fs)		1080p/24F	
1080i		1080i	
720p		720p	
576p/480p		576p/480p	

HT-H7750WM

Configuration			Type de contenu	Disque Blu-ray	E-content/Contenus numériques
BD Wise				Résolution du disque Blu-ray	1080p/60F
Auto.	Trame vidéo : Auto.	Sortie UHD : Auto.		2160p/24F	2160p/24F
		Sortie UHD : Arrêt		1080p/24F	1080p/24F
Trame vidéo : Arrêt				Résolution optimale de l'entrée du téléviseur	Résolution optimale de l'entrée du téléviseur
Trame vidéo : Auto. (24Fs) ★ 1080p uniquement				1080p/24F	1080p/24F
1080p				1080p/60F	1080p/60F
1080i				1080i	1080i
720p				720p	720p
576p/480p				576p/480p	576p/480p

Configuration				Type de contenu	DVD
BD Wise					576i/480i
Auto.	Trame vidéo : Auto.	Convers. 24 img/s DVD : Auto.	Sortie UHD : Auto.		2160p/24F
			Sortie UHD : Arrêt		1080p/24F
Convers. 24 img/s DVD : Arrêt				Résolution optimale de l'entrée du téléviseur	
Trame vidéo : Arrêt				Résolution optimale de l'entrée du téléviseur	
Trame vidéo : Auto. (Convers. 24 img/s DVD : Auto.) ★ 1080p uniquement					1080p/24F
1080p					1080p/60F
1080i					1080i
720p					720p
576p/480p					576p/480p

- 🔧 Si le téléviseur que vous avez connecté à l'appareil ne prend pas en charge Trame vidéo ou la résolution sélectionnée, le message «Si, après avoir sélectionné "Oui", aucune image n'apparaît, patientez 15 secondes pour revenir à la résolution précédente. Modifier la résolution?» s'affiche. Si vous sélectionnez Oui, l'écran du téléviseur deviendra blanc pendant 15 secondes et la résolution reviendra automatiquement à la résolution précédente.
- 🔧 Si l'écran reste blanc une fois que vous avez modifié la résolution, retirez tous les disques, puis maintenez le bouton ■ (situé sur le dessus du produit) enfoncé pendant plus de cinq secondes. Tous les réglages d'usine par défaut sont rétablis. Exécutez à nouveau la procédure de réglage des paramètres initiaux. Accédez ensuite à **Paramètres > Image > Résolution** dans le menu, et sélectionnez la résolution appropriée à votre téléviseur.
- 🔧 Lorsque vous exécutez la procédure de réglage des paramètres initiaux, sélectionnez à nouveau la langue et le format de l'image (taille de l'écran et format) uniquement. La réinitialisation n'affecte pas vos paramètres réseau. Vous pourrez donc passer les étapes de configuration du réseau et de mise à jour du logiciel.
- 🔧 Lorsque les réglages d'usine par défaut sont rétablis, toutes les données Blu-ray utilisateur stockées sur le lecteur seront effacées.
- 🔧 Le disque Blu-ray doit disposer de la fonction 24 images pour que l'appareil utilise le mode Trame vidéo (24Fs).

Dépannage

Reportez-vous au tableau ci-dessous lorsque cet appareil ne fonctionne pas correctement. Si le problème que vous rencontrez n'est pas répertorié ci-dessous ou si les consignes ne vous sont d'aucune aide, éteignez l'appareil, débranchez le cordon d'alimentation et contactez le revendeur agréé le plus proche ou un centre de dépannage Samsung Electronics.

Problème	Vérification/Solution
Le disque ne peut pas être éjecté.	<ul style="list-style-type: none"> • Le cordon d'alimentation est-il branché correctement sur la prise secteur ? • Coupez l'alimentation électrique, puis rallumez-la.
La lecture ne démarre pas.	<ul style="list-style-type: none"> • Vérifiez le numéro de zone du disque Blu-ray/DVD. Les disques Blu-ray/DVD achetés à l'étranger peuvent ne pas être compatibles. • Les CD-ROM et DVD-ROM ne peuvent pas être lus sur ce lecteur. • Vérifiez que le niveau de classification est approprié.
La lecture ne commence pas immédiatement lorsque vous appuyez sur le bouton ► .	<ul style="list-style-type: none"> • Le disque est-il déformé ou rayé ? • Nettoyez le disque.
Aucun son.	<ul style="list-style-type: none"> • Le système Home cinéma n'émet aucun son pendant la lecture rapide, au ralenti, et en mode pas à pas. • Les enceintes sont-elles correctement branchées ? La configuration des enceintes est-elle réglée correctement ? • Le disque est-il sale ou endommagé ?
HT-H7500WM : Le son est émis par certaines enceintes seulement et non par l'ensemble des 6 enceintes.	<ul style="list-style-type: none"> • Sur certains disques Blu-ray/DVD, le son est émis depuis les enceintes avant uniquement. • Vérifiez que les enceintes sont correctement raccordées. • Permet de régler le volume.
HT-H7750WM : Le son est émis par certaines enceintes seulement et non par l'ensemble des 8 enceintes.	<ul style="list-style-type: none"> • Lors de la lecture audio d'un CD, de la radio ou du téléviseur, l'appareil émet du son vers les enceintes frontales uniquement.
HT-H7500WM : Le son ambiophonique Dolby Digital 5.1 CH n'est pas produit.	<ul style="list-style-type: none"> • Le disque porte-t-il l'indication « Dolby Digital 5.1 CH » ? Le son ambiophonique Dolby Digital 5.1 CH est produit uniquement si le disque est enregistré au format 5.1. • La langue audio est-elle correctement réglée sur Dolby Digital 5.1-CH dans l'affichage des informations ?
HT-H7750WM : Le son ambiophonique Dolby Digital 7.1 CH n'est pas produit.	<ul style="list-style-type: none"> • Le disque porte-t-il l'indication « Dolby Digital 7,1 CH » ? Le son ambiophonique Dolby Digital 7,1 CH est produit uniquement si le disque est enregistré au format 7,1. • La langue audio est-elle correctement réglée sur Dolby Digital 7.1-CH dans l'affichage des informations ?

Problème	Vérification/Solution
La télécommande ne fonctionne pas.	<ul style="list-style-type: none"> Faites-vous fonctionner la télécommande dans sa plage opérationnelle et dans l'angle correct par rapport au capteur ? Les piles sont-elles déchargées ?
<ul style="list-style-type: none"> Le disque tourne mais aucune image ne s'affiche. La qualité est mauvaise et l'image tremble. 	<ul style="list-style-type: none"> Le téléviseur est-il sous tension ? Les câbles vidéo sont-ils correctement branchés ? Le disque est-il sale ou endommagé ? La lecture d'un disque de mauvaise fabrication peut s'avérer impossible.
La langue de la bande-son et les sous-titres ne fonctionnent pas.	<ul style="list-style-type: none"> Les fonctions langue de la bande son et sous-titres ne fonctionnent pas si le disque n'en comporte pas.
L'écran de menu n'apparaît pas même si la fonction de menu est sélectionnée.	<ul style="list-style-type: none"> Le disque que vous utilisez contient-il des menus ?
Impossible de modifier le format d'image.	<ul style="list-style-type: none"> La lecture des disques Blu-ray/DVD 16:9 est possible en mode 16:9 Full (16/9 Plein écran), 4:3 Letter Box (4/3 Boîte aux lettres) ou 4:3 Pan - Scan (4/3 Panoramique – Balayage) ; en revanche, les disques Blu-ray/DVD 4:3 peuvent être lus au format 4:3 uniquement. Reportez-vous à la pochette du disque Blu-ray et sélectionnez la fonction appropriée.
<ul style="list-style-type: none"> L'appareil ne fonctionne pas. (exemple : L'appareil s'éteint ou émet un bruit anormal.) L'appareil ne fonctionne pas normalement. 	<ul style="list-style-type: none"> Appuyez et maintenez la touche ⇐ (QUITTER) de la télécommande pendant 5 secondes en mode STANDBY. Cela réinitialise l'appareil. <ul style="list-style-type: none"> L'utilisation de la fonction RESET efface tous les réglages enregistrés. N'utilisez ce bouton que si cela est vraiment nécessaire.
Vous avez oublié le mot de passe du niveau de classification.	<ul style="list-style-type: none"> Sans disque dans le lecteur, appuyez et maintenez la touche ■ de l'appareil pendant plus de 5 secondes. Le message INIT s'affiche sur l'écran et les réglages par défaut sont rétablis. <ul style="list-style-type: none"> L'utilisation de la fonction RESET efface tous les réglages enregistrés. N'utilisez ce bouton que si cela est vraiment nécessaire.
Réception des émissions de radio impossible.	<ul style="list-style-type: none"> L'antenne est-elle correctement branchée ? Si le signal d'entrée de l'antenne est faible, installez une antenne FM extérieure dans une zone bénéficiant d'une bonne réception.
Lors de l'écoute du son du téléviseur via l'appareil, aucun son n'est entendu.	<ul style="list-style-type: none"> Si vous appuyez sur le bouton OUVRIIR/FERMER ▲ lors de l'écoute du son du téléviseur à l'aide des fonctions D. IN ou AUX, les fonctions de disque Blu-ray/DVD sont activées et le son du téléviseur est coupé.
"Indisponible" apparaît à l'écran.	<ul style="list-style-type: none"> Les fonctions ou les commandes ne peuvent être exécutées pour le moment car : <ol style="list-style-type: none"> Le logiciel du disque Blu-ray/DVD les limite. Le logiciel du disque Blu-ray/DVD ne prend pas en charge la fonction en question (par ex. : les angles). La fonction n'est pas disponible pour le moment. Vous avez demandé un titre, un numéro de chapitre ou un temps de recherche hors de portée du disque.
Il est possible que l'écran du téléviseur n'affiche pas d'image lorsque la résolution de la sortie HDMI n'est pas prise en charge par le téléviseur (par exemple 1080p).	<ul style="list-style-type: none"> Appuyez et maintenez la touche ■ du panneau avant pendant plus de 5 secondes en l'absence de disque inséré dans l'appareil. Tous les paramètres seront réinitialisés sur leur valeur d'origine.

Problème	Vérification/Solution
Aucune sortie HDMI.	<ul style="list-style-type: none"> • Vérifiez la connexion entre le téléviseur et la prise HDMI de l'appareil. • Vérifiez que votre téléviseur prend en charge les résolutions d'entrée HDMI 576p/480p/720p/1080i/1080p.
Sortie HDMI anormale apparaît à l'écran.	<ul style="list-style-type: none"> • Si du bruit aléatoire apparaît à l'écran, cela signifie que le téléviseur ne prend pas en charge la protection HDCP (High-bandwidth Digital Content Protection).
Fonction AllShare	
Vous pouvez voir les dossiers partagés via AllShare mais pas les fichiers.	<ul style="list-style-type: none"> • AllShare affiche uniquement les fichiers vidéo, photo et musique. Les autres types de fichiers ne sont pas affichés.
La vidéo est lue par intermittence.	<ul style="list-style-type: none"> • Vérifiez si le réseau est stable. • Vérifiez que le câble réseau est correctement branché et que le réseau n'est pas surchargé. • La connexion sans fil entre l'appareil compatible DLNA et l'appareil est instable. Vérifiez la connexion.
La connexion AllShare entre l'appareil et l'ordinateur est instable.	<ul style="list-style-type: none"> • Les adresses IP sous le même sous-réseau doivent être uniques, dans le cas contraire une collision IP peut résulter de ce phénomène. • Vérifiez si vous avez un pare-feu activé. Si tel est le cas, désactivez la fonction pare-feu.
BD-LIVE	
Le Home cinéma ne parvient pas à se connecter au serveur BD-LIVE.	<ul style="list-style-type: none"> • Vérifiez si la connexion réseau est active ou non en utilisant la fonction État réseau. • Vérifiez si le périphérique de mémoire USB est connecté à l'appareil. • Le périphérique de mémoire doit avoir au moins 1 Go d'espace libre pour satisfaire aux exigences des services BD-LIVE. Vous pouvez vérifier la taille disponible dans Gestion données BD. (Reportez-vous à la page 51) • Vérifiez que l'option Connexion internet BD-Live est définie sur Autoriser (Tout). • Si toutes les mesures préconisées ci-dessus échouent, contactez le fournisseur de contenus ou mettez à jour l'appareil à l'aide de la dernière version de micrologiciel disponible.
Une erreur s'est produite en cours d'utilisation du service BD-LIVE.	<ul style="list-style-type: none"> • Le périphérique de mémoire doit avoir au moins 1 Go d'espace libre pour satisfaire aux exigences des services BD-LIVE. Vous pouvez vérifier la taille disponible dans Gestion données BD. (Reportez-vous à la page 51)

 Lorsque les réglages d'usine par défaut sont rétablis, toutes les données Blu-ray utilisateur stockées sur le lecteur seront effacées.



Par la présente, Samsung Electronics déclare que ce système Home Cinéma est conforme avec les exigences essentielles et autres dispositions relatives de la Directive 1999/5/EC.

Vous pouvez visualiser la Déclaration de Conformité via le site Web <http://www.samsung.com>, allez sur Support (Assistance) > Search Product Support (Recherche de l'assistance de l'appareil) puis entrez le nom de modèle.

Cet équipement peut être utilisé dans tous les pays de l'Union Européenne.

Cet équipement ne peut être utilisé qu'en intérieur.

Caractéristiques techniques

Généralités	Poids	2.7 kg	
	Dimensions	430.0 (L) x 55.0 (H) x 312.0 (P) mm	
	Plage de températures de fonctionnement	+5 °C à +35 °C	
	Plage de taux d'humidité de fonctionnement	10 % à 75 %	
Tuner FM	Rapport signal/bruit	55 dB	
	Sensibilité utilisable	12 dB	
	Distorsion harmonique totale	0.5 %	
HDMI	Vidéo	HT-H7500WM	1080p, 1080i, 720p, 576p/480p
		HT-H7750WM	2D : 2160p, 1080p, 1080i, 720p, 576p/480p 3D : 1080p, 720p
	Audio	Audio PCM multicanaux, audio Bitstream et audio PCM	
Amplificateur	Sortie de l'enceinte avant	165 W x 2 (3 Ω)	
	Sortie de l'enceinte supérieure avant (HT-H7750WM seulement)	165 W x 2 (3 Ω)	
	Sortie de l'enceinte centrale	170 W (3 Ω)	
	Sortie de l'enceinte ambiophonique	165 W x 2 (3 Ω)	
	Sortie du caisson de basse	170 W (3 Ω)	
	Réponse en fréquence	Entrée analogique : 20 Hz à 20 kHz (±3 dB)	
		Entrée numérique : 20 Hz à 40 kHz (±4 dB)	
	Rapport signal/bruit	70 dB	
	Séparation des canaux	60 dB	
Sensibilité d'entrée	(AUX) 500 mV		

HT-H7500WM							
Enceinte d'enceintes	Impédance	Plage de fréquences	Niveau de pression acoustique de sortie	Entrée nominale	Entrée maximale	Dimensions (L x H x P) (Appareil : mm)	Poids (Appareil : kg)
Avant	3 Ω	140 Hz à 20 kHz	87 dB/W/M	165 W	330 W	95.0 x 280.0 x 101.0	1.75
Ambiophonique						95.0 x 150.0 x 101.0	0.64
Enceinte centrale		40Hz à 160Hz	88 dB/W/M	170 W	340 W	320.0 x 80.5 x 101.0	1.02
Caisson de basse						200.0 x 390.0 x 350.0	5.75

HT-H7750WM							
Enceinte d'enceintes	Impédance	Plage de fréquences	Niveau de pression acoustique de sortie	Entrée nominale	Entrée maximale	Dimensions (L x H x P) (Appareil : mm)	Poids (Appareil : kg)
Avant/ Supérieur avant :	3 Ω	140 Hz à 20 kHz	87 dB/W/M	165 W	330 W	95.0 x 1215.0 x 101.0 (Socle: 276.0 x 23.0 x 264.0)	5.01
Ambiophonique						95.0 x 1160.0 x 101.0 (Socle: 276.0 x 23.0 x 264.0)	4.73
Enceinte centrale		40Hz à 160Hz	88 dB/W/M	170 W	340 W	320.0 x 80.5 x 101.0	1.02
Caisson de basse						200.0 x 390.0 x 350.0	5.75

- Les vitesses de réseau égales ou inférieures à 10 Mbps ne sont pas prises en charge.
- Samsung Electronics Co., Ltd se réserve le droit de modifier les caractéristiques sans préavis.
- Le poids et les dimensions figurent à titre approximatif.
- La conception et les spécifications sont soumises à modification sans avis préalable.
- Pour l'alimentation et la consommation d'énergie, reportez-vous à l'étiquette apposée sur l'appareil.

□ SWA-6000

Poids	1.1 kg
Dimensions (L x H x P)	76.2 x 228.6 x 152.4 mm
Plage de températures de fonctionnement	+5 °C à +35 °C
Plage de taux d'humidité de fonctionnement	10 % à 75 %
Puissance	165 W x 2 CA
Plage de fréquences	20Hz à 20KHz
Rapport signal/bruit	65 dB

Licences



Fabriqué sous licence par Dolby Laboratories. Dolby et le symbole représentant deux D sont des marques de commerce de Dolby Laboratories.



Pour les brevets DTS, consultez le site <http://patents.dts.com>. Fabriqué sous licence de DTS Licensing Limited. DTS, DTS-HD, le symbole, DTS et le symbole ensemble, et DTS-HD et le symbole ensemble sont des marques déposées de DTS, Inc.

DTS-HD Master Audio | Essential et DTS Neo:Fusion II sont des marques de commerce de DTS, Inc. © DTS, Inc. Tous droits réservés.



À PROPOS DES VIDÉOS DIVX : DivX® est un format vidéo numérique créé par la société DivX, LLC, filiale de Rovi Corporation. Ceci est un appareil DivX Certified® qui a fait l'objet d'une série de tests rigoureux pour s'assurer qu'il prend en charge la lecture des vidéos DivX. Pour obtenir les détails et en savoir plus sur les outils logiciels qui vous permettent de

convertir vos fichiers au format vidéo DivX. À PROPOS DU FORMAT VIDÉO À LA DEMANDE DIVX : Cet appareil DivX Certified® doit être enregistré afin de servir à visionner des films vidéo à la demande (VOD) au format DivX achetés dans le commerce. Pour obtenir votre code d'enregistrement, identifiez l'emplacement de la section DivX VOD dans le menu de configuration de votre appareil. Allez sur le site Web.vod.divx.com pour obtenir de plus amples informations sur la procédure d'enregistrement. Les appareils DivX Certified® peuvent lire des vidéos DivX® dans une résolution HD de 1080p, y compris les programmes d'appel. DivX® DivX Certified® et les logos qui leur sont associés sont des marques déposées de Rovi Corporation ou de ses filiales et font l'objet d'une licence. Cette norme est couverte par un ou plusieurs des brevets américains suivants : 7,295,673; 7,460,668; 7,515,710; 7,519,274



Les termes HDMI et HDMI High-Definition Multimedia Interface, et le logo HDMI sont des marques de commerce ou des marques déposées de HDMI Licensing LLC aux États-Unis et dans d'autres pays.



Oracle et Java sont des marques déposées de Oracle et/ou ses filiales. D'autres noms mentionnés peuvent être des marques de commerce de leurs propriétaires respectifs.

Ce produit intègre la technique de protection contre la copie applicable aux brevets américains ainsi que d'autres droits de propriété intellectuelle de Rovi Corporation. Il est interdit de tenter de démonter l'appareil et d'en étudier le fonctionnement en vue de le reproduire.

Blu-ray Disc™, Blu-ray™ et les logos y afférents sont des marques de commerce de Blu-ray Disc Association.

Cet appareil utilise la technologie Cinavia qui limite l'utilisation de copies non autorisées de certains films et vidéos ainsi que leurs bandes son disponibles dans le commerce. Lorsqu'une utilisation interdite d'une copie non autorisée est détectée, un message s'affiche et la lecture ou la copie est interrompue. Pour obtenir de plus amples informations sur la technologie Cinavia, veuillez consulter le Cinavia Online Consumer Information Centre (Centre d'informations consommateur en ligne Cinavia) à l'adresse <http://www.cinavia.com>. Pour toute demande d'informations complémentaires par courrier concernant Cinavia, envoyez une carte postale comportant votre adresse postale à : Cinavia Consumer Information Centre, P.O. Box 86851, San Diego, CA, 92138, États-Unis. Cet appareil intègre une technologie brevetée sous licence de Verance Corporation et qui est protégée par le brevet américain 7 369 677 ainsi que par d'autres brevets américains et internationaux accordés et en attente ainsi que par des droits d'auteur et une protection commerciale confidentielle pour certains aspects de cette technologie. Cinavia est une marque de commerce de Verance Corporation. Copyright 2004-2010 Verance Corporation. Tous droits réservés par Verance. Il est interdit de tenter de démonter l'appareil et d'en étudier le fonctionnement en vue de le reproduire.

- Avis de licence libre

En cas d'utilisation de logiciels libres, les licences libres sont disponibles dans le menu du produit.



Comment contacter Samsung dans le monde

Si vous avez des suggestions ou des questions concernant les produits Samsung, veuillez contacter le Service Consommateurs Samsung.

Area	Contact Centre ☎	Web Site
■ Europe		
AUSTRIA	0800 - SAMSUNG (0800 - 7267864)	www.samsung.com/at/support
BELGIUM	02-201-24-18	www.samsung.com/be/support (Dutch) www.samsung.com/be_fr/support (French)
BOSNIA	051 331 999	www.samsung.com/support
BULGARIA	07001 33 11 ,sharing cost	www.samsung.com/bg/support
CROATIA	062 726 786	www.samsung.com/hr/support
CZECH	800 - SAMSUNG (800-726786) Samsung Electronics Czech and Slovak, s.r.o. V Parku 2343/24, 148 00 - Praha 4	www.samsung.com/cz/support
DENMARK	70 70 19 70	www.samsung.com/dk/support
FINLAND	030-6227 515	www.samsung.com/fi/support
FRANCE	01 48 63 00 00	www.samsung.com/fr/support
GERMANY	0180 6 SAMSUNG bzw. 0180 6 7267864* 0180 6 67267864* (*0,20 €/Anruf aus dem dt. Festnetz, aus dem Mobilfunk max. 0,60 €/Anruf)	www.samsung.com/de/support
CYPRUS	8009 4000 only from landline. toll free	www.samsung.com/gr/support
GREECE	80111-SAMSUNG (80111 726 7864) only from land line (+30) 210 6897691 from mobile and land line	
HUNGARY	0680SAMSUNG (0680-726-786) 0680PREMIUM (0680-773-648)	http://www.samsung.com/hu/support
ITALIA	800-SAMSUNG (800.7267864)	www.samsung.com/it/support
LUXEMBURG	261 03 710	www.samsung.com/support

Area	Contact Centre ☎	Web Site
MONTENE-GRO	020 405 888	www.samsung.com/support
SLOVENIA	080 697 267 090 726 786	www.samsung.com/si/support
NETHERLANDS	0900-SAMSUNG (0900-7267864) (€ 0,10/Min)	www.samsung.com/nl/support
NORWAY	815 56480	www.samsung.com/no/support
POLAND	0 801-172-678* lub +48 22 607-93-33 ** *(całkowity koszt połączenia jak za 1 impuls według taryfy operatora) **(koszt połączenia według taryfy operatora)	www.samsung.com/pl/support
PORTUGAL	808 20 7267	www.samsung.com/pl/support
ROMANIA	08008 SAMSUNG (08008 726 7864) TOLL FREE No.	www.samsung.com/ro/support
SERBIA	011 321 6899	www.samsung.com/rs/support
SLOVAKIA	0800 - SAMSUNG(0800-726 786)	www.samsung.com/sk/support
SPAIN	0034902172678	www.samsung.com/es/support
SWEDEN	0771 726 7864 (SAMSUNG)	www.samsung.com/se/support
SWITZERLAND	0848 726 78 64 (0848-SAMSUNG)	www.samsung.com/ch/support (German) www.samsung.com/ch_fr/support (French)
U.K	0330 SAMSUNG (7267864)	www.samsung.com/uk/support
EIRE	0818 717100	www.samsung.com/ie/support
LITHUANIA	8-800-77777	www.samsung.com/lt/support
LATVIA	8000-7267	www.samsung.com/lv/support
ESTONIA	800-7267	www.samsung.com/ee/support



Mise au rebut appropriée de la batterie de ce produit

(applicable dans les pays dotés d'un système de tri sélectif)

Ce symbole sur la batterie, le manuel ou l'emballage indique que la batterie de ce produit ne doit pas être mise au rebut avec les autres déchets ménagers à la fin de sa durée de vie. Lorsqu'ils sont indiqués, les symboles chimiques Hg, Cd ou Pb indiquent que cette batterie contient du mercure, du cadmium ou de plomb en quantité supérieure aux niveaux de référence de la Directive CE 2006/66. Si les batteries ne sont pas correctement mises au rebut, ces substances peuvent provoquer un danger pour la santé humaine ou l'environnement.

Afin de protéger les ressources naturelles et de promouvoir le recyclage, séparez les piles des autres déchets et recyclez-les via votre système local gratuit de retour de piles.



Mise au rebut appropriée de ce produit (Déchets d'équipements électriques et électroniques)

(applicable dans les pays dotés d'un système de tri sélectif)

Ce symbole sur le produit, les accessoires ou le manuel indique que le produit et ses accessoires électroniques (par exemple, le chargeur, les casques ou le câble USB) ne doivent pas être mis au rebut avec les autres déchets ménagers à la fin de leur durée de vie. Pour éviter toute nuisance à l'environnement ou à la santé par une mise au rebut incontrôlée des déchets, veuillez séparer ces articles des autres types de déchets et les recycler de façon responsable pour promouvoir la réutilisation à long terme des ressources matérielles.

Pour assurer un recyclage du produit dans le respect de l'environnement, les particuliers doivent s'enquérir des lieux et procédures appropriés auprès du détaillant qui leur a vendu ces articles ou auprès des collectivités locales

Les utilisateurs professionnels doivent contacter leur fournisseur et se reporter aux conditions du contrat d'achat. Ce produit et ses accessoires électroniques ne doivent pas être jetés avec les autres déchets commerciaux.

HT-H7500WM
HT-H7750WM

Blu-ray™
Heimkino-System
Bedienungsanleitung

Unvorstellbare Möglichkeiten

Vielen Dank, dass Sie sich für dieses Produkt von Samsung entschieden haben. Wenn Sie einen umfassenderen Service nutzen möchten, registrieren Sie bitte Ihr Produkt unter www.samsung.com/register



Sicherheitsinformationen

ACHTUNG

STROMSCHLAGEGFAHR! NICHT ÖFFNEN!

ACHTUNG: ZUR VERMEIDUNG VON STROMSCHLÄGEN DARF DIESES GERÄT NICHT GEÖFFNET WERDEN. IM GERÄTEINNEREN BEFINDEN SICH KEINE VOM BENUTZER ZU WARTENDEN TEILE. LASSEN SIE REPARATUREN NUR VON QUALIFIZIERTEM KUNDENDIENSTPERSONAL DURCHFÜHREN.



Dieses Symbol weist auf eine hohe Spannung im Inneren des Geräts hin. Das Berühren von Teilen im Geräteinneren ist gefährlich.



Dieses Symbol weist darauf hin, dass diesem Gerät wichtige Anweisungen zu Betrieb und Wartung beigefügt sind.

- Die Schlitze und Öffnungen im Gehäuse und in der Rückwand oder im Boden sind für die Belüftung erforderlich. Um den zuverlässigen Betrieb des Geräts zu gewährleisten und es vor Überhitzung zu schützen, dürfen diese Öffnungen keinesfalls blockiert oder bedeckt werden.
 - Stellen Sie das Gerät nicht in abgeschlossene Räume wie z. B. in ein Bücherregal oder einen Einbauschränk. Dieser Einbau ist nur dann zulässig, wenn für ausreichende Belüftung gesorgt wird.
 - Außerdem darf das Gerät keinesfalls in der Nähe oder über einem Radiator oder Heizkörper aufgestellt werden, oder an Orten, an denen es direkter Sonneneinstrahlung ausgesetzt ist.
 - Stellen Sie keine Behälter (wie z. B. Vasen) mit Wasser auf dieses Gerät. Ausgegossenes Wasser kann zu Brand und Stromschlag führen.
- Setzen Sie das Gerät keinesfalls Regen aus und stellen Sie es nicht in der Nähe von Wasser auf (Badewanne, Küchenspüle, feuchter Keller, Schwimmbecken usw.). Falls das Gerät dennoch Nässe ausgesetzt wurde, trennen Sie es von der Stromversorgung und wenden Sie sich umgehend an Ihren örtlichen Vertreter.
- Für den Betrieb dieses Geräts werden Batterien benötigt. Befolgen Sie die bei Ihnen Vorort geltenden Vorschriften über die Entsorgung von verbrauchten Batterien. Bitte wenden Sie sich bei Fragen zur ordnungsgemäßen Entsorgung an Ihre örtlichen Behörden.
- Überlasten Sie Steckdosen, Verlängerungskabel und Steckerleisten keinesfalls, da dies zu einem Brand oder Stromschlag führen kann.
- Verlegen Sie die Netzkabel so, dass nicht auf sie getreten werden kann oder dass keine Gegenstände auf ihnen stehen. Achten Sie besonders auf Kabel im Bereich der Stecker, Steckdosen und den Kabelausgängen am Gerät.
- Zum Schutz des Geräts bei einem Gewitter oder längerem Nichtbetrieb trennen Sie das Gerät vom Netz. Trennen Sie darüber hinaus das Antennenkabel vom Gerät. Auf diese Weise werden Schäden durch Blitzschlag oder Spannungsstöße vermieden.
- Stellen Sie sicher, dass die Nennspannung des Netzteils für die örtliche Stromversorgung geeignet ist, bevor Sie das Netzkabel an die Stromversorgung anschließen.
- Stecken Sie keine Metallgegenstände in die Öffnungen des Geräts. Dies kann zu Stromschlägen führen.
- Berühren Sie keinesfalls Bauteile im Geräteinneren, um Stromschläge zu vermeiden. Das Gerät darf nur von einem qualifizierten Techniker geöffnet werden.
- Stellen Sie sicher, dass der Netzstecker fest in der Steckdose sitzt. Ziehen Sie das Netzkabel nur am Stecker aus der Steckdose. Ziehen Sie niemals am Netzkabel, um es aus der Steckdose zu ziehen. Berühren Sie das Netzkabel nicht mit nassen Händen.
- Wenn das Gerät nicht einwandfrei funktioniert, insbesondere beim Auftreten ungewöhnlicher Geräusche oder Gerüche aus dem Inneren, trennen Sie es unverzüglich von der Stromversorgung und wenden Sie sich umgehend an Ihren autorisierten Händler oder den Kundendienst.
- Wartung des Gehäuses.
 - Wenn Sie andere Komponenten an dieses Gerät anschließen, müssen diese vorher abgeschaltet werden.
 - Wenn das Gerät plötzlich von einem kalten an einen warmen Ort umgestellt wird, kann es zu einer Kondensation an den Betriebsteilen und der Linse kommen, was zu einer fehlerhaften Wiedergabe der Disk führen kann. Falls dieser Fall eintritt, den Netzstecker des Geräts ziehen, zwei Stunden warten und den Stecker erneut in die Steckdose stecken. Anschließend die Disk einlegen und die Wiedergabe erneut versuchen.
- Ziehen Sie den Netzstecker aus der Steckdose, wenn Sie das Gerät für längere Zeit nicht benutzen oder wenn Sie das Haus verlassen (insbesondere wenn sich Kinder, ältere oder behinderte Personen allein im Haus befinden).
 - Staubansammlungen können zu Stromschlag, Kriechströmen oder einem Brand führen, da es am Netzkabel zu Funkenbildung, Überhitzung oder einer Verschlechterung der Isolierung kommen kann.
- Wenden Sie sich an einen autorisierten Kundendienst, um entsprechende Hinweise zu erhalten, wenn Sie das Gerät an einen Ort mit extremer Staubbelastung, hohen oder niedrigen Temperaturen, hoher Luftfeuchtigkeit oder an dem chemische Substanzen auftreten aufstellen wollen oder wenn es 24 Stunden am Tag betrieben werden soll, wie z. B. an Flughäfen, Bahnhöfen, usw. Falls Sie dies unterlassen, kann es zu einer ernsthaften Beschädigung des Produkts kommen.

- Verwenden Sie ausschließlich richtig geerdete Stecker und Steckdosen.
 - Eine falsche Erdung kann zu Stromschlag oder Beschädigung des Geräts führen. (Nur Geräte der Klasse I.)
- Um das Gerät vollständig abzuschalten, muss der Netzstecker aus der Steckdose gezogen werden. Aus diesem Grund müssen die Steckdose und der Netzstecker jederzeit frei zugänglich sein.
- Halten Sie Kinder vom Gerät fern.
- Bewahren Sie das Zubehör (Batterien usw.) an einem für Kinder nicht zugänglichen Ort auf.
- Stellen Sie das Gerät nicht an einem instabilen Ort, wie einem instabilen Regal, auf einer schrägen Fläche oder an einem Vibrationen ausgesetzten Ort auf.
- Das Gerät nicht fallen lassen oder Stoßen aussetzen. Wenn das Gerät beschädigt ist, das Netzkabel aus der Steckdose ziehen und den Kundendienst benachrichtigen.
- Um das Gerät zu reinigen, das Netzkabel aus der Steckdose ziehen und das Gerät mit einem weichen, trockenen Tuch abwischen. Verwenden Sie keine Chemikalien, wie Wachs, Benzin, Alkohol, Verdünnern, Insektizide, Lufterfrischer, Schmiermittel oder Detergentien. Diese Chemikalien können die Oberfläche des Geräts beschädigen oder die Beschriftung auf dem Gerät entfernen.
- Das Gerät keinem Spritz- oder Tropfwasser aussetzen. Keine mit Flüssigkeiten gefüllten Behälter, wie Vasen, auf das Gerät stellen.
- Die Batterien nicht ins Feuer werfen.
- Schließen Sie nicht mehrere elektrische Geräte an dieselbe Steckdose an. Eine Überlastung der Steckdose kann zu Überhitzung führen und einen Brand verursachen.
- Es besteht Explosionsgefahr, wenn Sie die Batterien in der Fernbedienung durch Batterien des falschen Typs ersetzen. Verwenden Sie ausschließlich Akkus des entsprechenden Typs.

WARNUNG:

- UM DAS AUSBRECHEN EINES BRANDES ZU VERHINDERN, DÜRFEN SICH KEINE KERZEN UND ANDERE GEGENSTÄNDE MIT OFFENEM FEUER IN DER NÄHE DES GERÄTS BEFINDEN.



CLASS 1 LASER PRODUKT

Dieses Gerät ist als CLASS 1 LASER Produkt eingestuft. Die Verwendung von anderen Bedienelementen, Einstellungen oder die Durchführung von Prozeduren, die von denen hier angegebenen abweichen, können zu einer zu einer gefährlichen Strahlenbelastung führen.

ACHTUNG :

- UNSICHTBARER LASERSTRAHL BEI GEÖFFNETEM GERÄT ODER BESCHÄDIGTER VERRIEGLUNG, KONTAKT MIT LASERSTRAHL VERMEIDEN!

CLASS 1 LASER PRODUCT
KLASSE 1 LASER PRODUKT
LUOKAN 1 LASER LAITE
KLASS 1 LASER APPARAT
PRODUCTO LÁSER CLASE 1

3D Vorsichtsmaßnahmen

WICHTIGE GESUNDHEITS- UND SICHERHEITSHINWEISE FÜR 3D-BILDER.

Lesen Sie die folgenden Sicherheitshinweise, bevor Sie die 3D-Funktion nutzen, und stellen Sie sicher, dass Sie diese verstanden haben.

- Bei einigen Zuschauern können beim Anschauen von 3D-Fernsehen Beschwerden auftreten, wie Schwindel, Übelkeit und Kopfschmerzen. Wenn bei Ihnen solche Symptome auftreten, unterbrechen Sie das Anschauen des 3D Programms, setzen Sie die 3D-Brille ab und machen Sie eine Pause.
- Das Betrachten von 3D-Bildern für einen längeren Zeitraum kann die Augen überlasten. Wenn Sie eine Ermüdung der Augen verspüren, unterbrechen Sie das Anschauen des 3D Programms, setzen Sie die 3D-Brille ab und machen Sie eine Pause.
- Eltern müssen Kinder beaufsichtigen, wenn diese die 3D-Funktion nutzen. Wenn die Kinder über ermüdete Augen, Kopfschmerzen, Schwindelgefühl oder Übelkeit klagen, unterbrechen Sie die Wiedergabe des 3D-Programms und lassen Sie die Kinder ausruhen.
- Die 3D-Brille nicht für andere Zwecke verwenden (wie als normale Brille, Sonnenbrille, Schutzbrille usw.).
- Verwenden Sie die 3D-Funktion oder die 3D-Brille nicht, während Sie umherlaufen. Wenn Sie die 3D-Funktion oder die 3D-Brille verwenden während Sie umherlaufen, können Sie gegen Gegenstände prallen, stolpern und/oder hinfallen und sich ernsthaft verletzen.
- Wenn Sie 3D-Inhalte genießen möchten, schließen Sie das 3D-Gerät (3D-fähiger AV-Receiver oder Fernsehgerät) über ein Hochgeschwindigkeits-HDMI-Kabel an den HDMI OUT Anschluss des Geräts an. Setzen Sie die 3D Brille auf, bevor Sie 3D Inhalte wiedergeben.
- Das Gerät gibt 3D Signale nur über ein an den HDMI OUT Ausgang angeschlossenes HDMI-Kabel wieder.
- Die Auflösung im 3D-Wiedergabemodus entspricht der Auflösung des originalen 3D-Videos. Sie können die Auflösung nicht ändern.
- Einige Funktionen, wie BD Wise, die Einstellung der Bildschirmgröße und Auflösung können im 3D-Wiedergabemodus eventuell nicht richtig funktionieren.
- Für die korrekte Wiedergabe von 3D Signalen müssen Sie ein Hochgeschwindigkeits-HDMI-Kabel verwenden.
- Bei der Betrachtung von 3D-Bildern müssen Sie einen Abstand vom Fernsehgerät von mindestens dreimal die Bildschirmbreite einhalten. Zum Beispiel, wenn sie einen 46 Zoll Bildschirm haben, müssen Sie einen Abstand von 3,5 Metern einhalten.
- Um beste 3D-Bilder zu erhalten, müssen Sie den 3D-Videobildschirm in Augenhöhe aufstellen.
- Beim Anschluss dieses Geräts an einige 3D-Geräte kann der 3D-Effekt nicht richtig funktionieren.
- Dieses Gerät kann keinen 2D-Inhalt nach 3D konvertieren.
- "Blu-ray 3D" und das "Blu-ray 3D" Logo sind eingetragene Markenzeichen der Blu-ray Disc Association.

Inhalt

ERSTE SCHRITTE

- 5 Zubehör
- 5 Lautsprecherkomponenten
- 6 Vorderseite
- 7 Rückseite
- 8 Fernbedienung

ANSCHLÜSSE

- 9 Anschließen der Lautsprecher
- 12 Anbringen des Ferrit-Ringkerns am Netzkabel des kabellosen Empfängermoduls (SWA-6000)
- 13 Anschließen an ein Fernsehgerät und externes Gerät
- 14 Anschließen an einen Netzwerk Router

EINSTELLUNGEN

- 15 Ersteinstellungen konfigurieren
- 15 Der Home Bildschirm im Überblick
- 16 Aufrufen des Einstellungen Bildschirms
- 16 Einstellungen Menü Funktionen
- 22 Konfiguration des Netzwerks
- 24 Wi-Fi-Direkt
- 25 Aktualisieren der Software

WIEDERGABE VON INHALTEN

- 27 Wiedergabe von kommerziellen Disks
- 27 Wiedergabe von Multimedia Dateien
- 29 Steuern der Videowiedergabe
- 32 Steuern der Musikwiedergabe
- 37 Bluetooth verwenden
- 40 Anzeigen von Fotos
- 41 Radio wiedergeben
- 42 Verwenden der Tasten für Spezialeffekte auf der Fernbedienung

NETZWERKDIENTSTE

- 43 Einloggen an Ihrem Samsung Konto
- 43 Hinzufügen einer Kreditkarte
- 43 Vor der Nutzung von MEINE FILME & SERIEN oder SAMSUNG APPS
- 44 Verwenden von MEINE FILME & SERIEN
- 45 Verwenden von SAMSUNG APPS
- 47 Screen Mirroring
- 47 Verwenden des Webbrowsers
- 50 Ihre Internetdienst Konten mit dem Gerät verknüpfen
- 50 BD-LIVE™

ANHANG

- 51 Zusätzliche Informationen
- 52 Disk und Format Kompatibilität
- 59 Problembefhebung
- 62 Technische Daten
- 64 Lizenzen

- Die Abbildungen in dieser Anleitung dienen nur als Referenz und können sich vom aktuellen Produkt unterscheiden.
- Es kann eine Gebühr erhoben werden, wenn:
 - a. Ein Techniker auf Ihre Anfrage bestellt wird und am Gerät kein Defekt vorliegt (z. B. weil Sie diese Bedienungsanleitung nicht gelesen haben)
 - b. Sie das Gerät in einer Reparaturwerkstatt abgegeben haben und am Gerät kein Defekt vorliegt (z. B. weil Sie diese Bedienungsanleitung nicht gelesen haben).
- Die Höhe dieser Gebühr wird Ihnen mitgeteilt, bevor irgendwelche Arbeiten durchgeführt werden oder der Hausbesuch erfolgt.

Prüfen Sie, ob die im Folgenden aufgeführten Zubehör- und Lautsprecherkomponenten dem Karton beiliegen.

Zubehör

• Fernbedienung

• Lithium-Batterie

• Benutzerhandbuch

		 (Für das Netzkabel)	
Netztafelkabel	UKW-Antenne	Ferrit-Ringkern	Weiches Tuch







WARNUNG, DIE BATTERIE NICHT VERSCHLUCKEN, VERÄTZUNGSGEFAHR,

[Die mitgelieferte Fernbedienung] Dieses Gerät verfügt über eine Knopfzellen-Batterie.

Bei Verschlucken der Knopfzellen-Batterie kann es innerhalb von nur 2 Stunden zu ernsthaften inneren Verätzungen kommen, die zum Tod führen können. Halten Sie neue und verbrauchte Batterien von Kindern fern. Wenn das Batteriefach nicht sicher geschlossen werden kann, stellen Sie die Verwendung des Produkts ein und bewahren Sie es fern von Kindern auf. Wenn Sie den Verdacht haben, dass die Batterien verschluckt oder in irgendeine Körperöffnung eingeführt wurden, sofort ärztliche Hilfe aufsuchen.









Lautsprecherkomponenten

HT-H7500WM - 5.1CH

		 Center		
Frontlautsprecher 2x	Surround Lautsprecher 2x	Lautsprecher Cable 6x	Subwoofer	Funkempfänger Modul (SWA-6000)

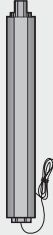
Erste Schritte

HT-H7750WM - 7.1CH

				
Lautsprecher Cable 2x	Schrauben (5x20) 16x	Ständerfuß 4x	Center	
				
Front/Front Top 2x	Ständer 4x	Surround Lautsprecher 2x	Subwoofer	Funkempfänger Modul (SWA-6000)

Vorderseite

DISPLAY SYMBOLE

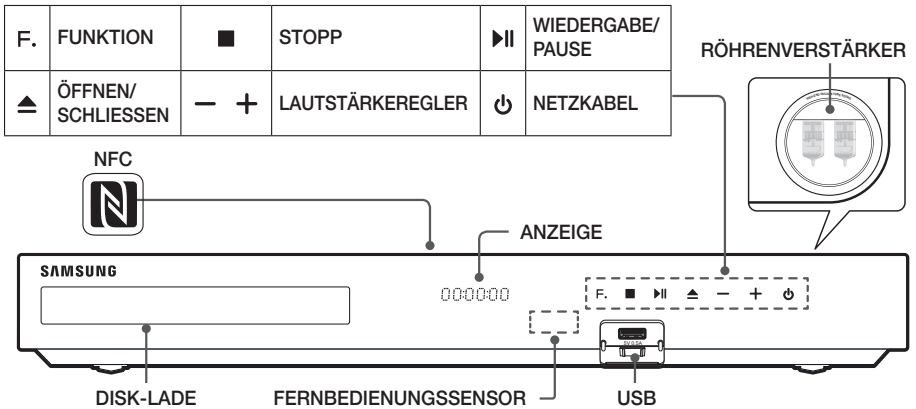

- ☞ Mobiltelefone oder mobile Geräte, die in der Nähe des Röhrenverstärkers aufgestellt werden, oder elektronische Geräte, die sich auf dem Gerät befinden, können Tonstörungen oder Verzerrungen hervorrufen.
- ☞ Wenn das Gerät eingeschaltet ist, darauf achten, dass Kinder die Oberfläche des Geräts nicht berühren. Das Gerät ist heiß.
- ☞ Um die Software des Geräts über den USB-Anschluss zu aktualisieren, benötigen Sie einen USB-Speicherstick.

- 📎 Wenn das Gerät das Blu-ray-Disk Menü anzeigt, kann der Film nicht durch Drücken der **▶▶** Taste am Gerät oder auf der Fernbedienung gestartet werden. Um den Film abzuspielen, müssen Sie Film Wiedergabe oder Start im Menü der Disk auswählen und anschließend die **OK** Taste drücken.
- 📎 Wenn Sie das Internet nutzen oder Inhalte von einem USB-Gerät an Ihrem Fernsehgerät über das Heimkinosystem wiedergeben, kann der **BD/DVD** Modus nicht mit der **SOURCE** Taste ausgewählt werden. Um den **BD/DVD** Modus auszuwählen, das Internet verlassen oder die Wiedergabe des auf dem Fernsehgerät wiedergegebenen Inhalts anhalten und dann den **BD/DVD** Modus wählen.
- 📎 Um die **NFC** Funktion zu verwenden, mit dem kompatiblen Bluetooth-Gerät auf **N** die Oberseite des Geräts tippen (siehe Seite 39).

Rückseite

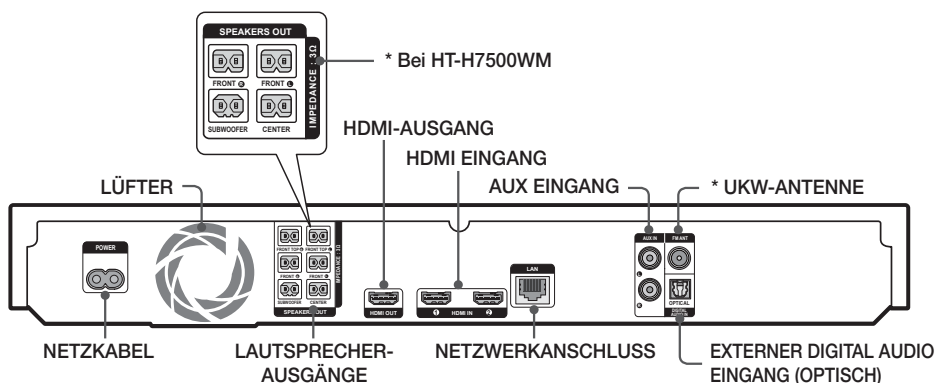

* Anschließen der UKW-Antenne

1. Schließen Sie die mitgelieferte UKW-Antenne an den FM ANT Anschluss an.
 2. Bewegen Sie den Antennendraht langsam hin und her, bis Sie einen guten Empfang haben. Befestigen Sie den Draht an der Wand oder einer festen Fläche.
- 📎 Beim Aufstellen des Geräts ist ein Abstand von mindestens 10 cm auf allen Seiten einzuhalten, um eine ausreichende Belüftung zu gewährleisten. Halten Sie den Lüfter und die Belüftungsöffnungen stets frei.
 - 📎 Dieses Gerät empfängt keine MW-Übertragungen.

Erste Schritte

Fernbedienung

Übersicht der Fernbedienung

Schaltet das Gerät ein und aus.

Lautstärke regeln.

Drücken, um vorwärts (▶▶)- oder rückwärts (◀◀) zu springen. oder

Gedrückt halten, um vorwärts (▶▶)- oder rückwärts (◀◀) zu suchen.

Drücken, um zum Home-Menü zu wechseln. Zum Auswählen der Bildschirmenüpunkte und zum Ändern der Menüwerte diese Tasten verwenden.

▲▼ : Suche nach verfügbaren UKW-Sendern und Kanäle umschalten. Um zum vorherigen Menü zurückkehren diese Taste drücken. Mit dieser Taste wird das Pop-up-Menü/Titelmenü geöffnet.

Drücken, um Klangeffekte zu aktivieren.

Zum Anwenden des DTS Neo:Fusion II oder 3D Sound Effekts drücken.

Diese Tasten werden für die Bedienung von Menüs des Geräts und einiger Blu-ray-Disk Funktionen verwendet. Drücken, um im Tuner Modus MANUAL/PRESET auszuwählen.

Wenn Sie Multimediainhalte in **SAMSUNG APPS** abspielen, die ►► Taste auf der Fernbedienung gedrückt halten, um die Wiedergabe zu unterbrechen. Um die Wiedergabe zu beenden, die ◀◀ (EXIT) Taste auf der Fernbedienung gedrückt halten.

Drücken Sie diese Taste, um das CD-Fach zu öffnen und zu schließen.

Drücken, um den Modus des Heimkinosystems zu wählen (HDMI, AUX, BD/DVD, usw.). Damit schalten Sie den Ton vorübergehend aus.

Zur Wiedergabe von Disks oder Dateien diese Taste drücken. oder Zum Unterbrechen der Wiedergabe diese Taste drücken.

Drücken, um das Extras Menü aufzurufen. oder Um die Zahlentastatur (kann unter Umständen Funktionstasten enthalten) auf dem Bildschirm anzuzeigen, die Taste gedrückt halten.

Drücken, um die Disk anzuhalten oder das Menü zu verlassen.

Zum Ansehen des Diskmenüs diese Taste drücken.

Zur Anzeige der Wiedergabeinformationen während der Wiedergabe einer Blu-ray-Disk/DVD oder von Dateien drücken.

Dient zum Einstellen einer Schlummerzeit, nach der das Gerät abgeschaltet wird. Stellt STEREO oder MONO für Radiosendungen ein. Dient zum Einstellen einer gespeicherten Radiofrequenz.

Batterien in die Fernbedienung einsetzen

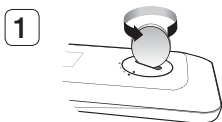

1 Verwenden Sie eine Münze, um den Verschluss wie in der nachfolgenden Abbildung dargestellt im entgegengesetzten Uhrzeigersinn zu drehen und zu entfernen.

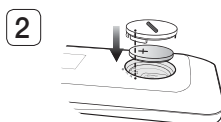

2 Legen Sie eine 3V Lithium-Batterie ein. Beim Einlegen der Batterie muss der Pluspol (+) nach oben zeigen. Setzen Sie den Verschluss wieder ein und richten Sie die '•' Markierungen, wie in der obigen Abbildung dargestellt, aufeinander aus.

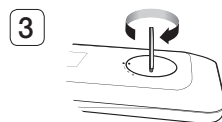

3 Verwenden Sie eine Münze, um den Verschluss soweit wie möglich im Uhrzeigersinn zu drehen, um den Verschluss zu schließen.

In diesem Kapitel werden verschiedene Methoden erläutert, mit denen dieses Gerät an andere externe Komponenten angeschlossen werden kann. Bevor Sie das Hauptgerät installieren oder an einer anderen Stelle aufstellen, müssen Sie es ausschalten und den Netzstecker ziehen.

Anschließen der Lautsprecher

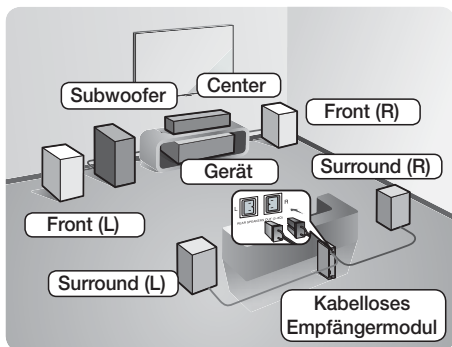

* HT-H7500WM

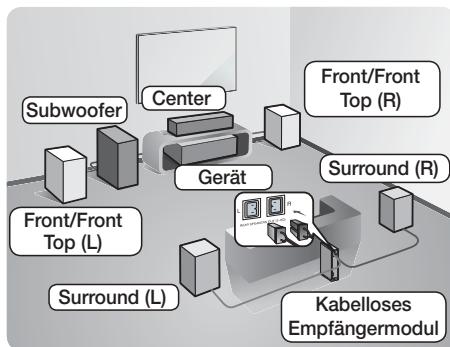

* HT-H7750WM

Platzierung des Hauptgeräts

Platzieren Sie das Hauptgerät auf einem Regal, einer Kommode oder unter dem Fernsehtisch.

Auswahl der Hörposition

Die Hörposition sollte sich in einem Abstand vom Fernsehgerät befinden, die das 2,5 bis 3-fache der Größe des Bildschirms beträgt. Wenn Sie zum Beispiel über einen 46 Zoll Bildschirm verfügen, sollte sich die Hörposition 2,92 bis 3,50 m vom Bildschirm entfernt befinden.

<p>HT-H7500WM : Frontlautsprecher</p>	<p>Platzieren Sie diese Lautsprecher vor Ihrer Hörposition so, dass sie nach innen zeigen (in einem Winkel von ca. 45°) und auf Sie ausgerichtet sind. Platzieren Sie die Lautsprecher so, dass sich die Hochtöner auf Ohrhöhe befinden. Richten Sie die Vorderseite der Front-Lautsprecher an der Vorderseite des Center-Lautsprechers aus, oder versetzen Sie sie etwas vor die Center-Lautsprecher.</p>
<p>HT-H7750WM : Front/Front-Top Lautsprecher</p>	<p>Platzieren Sie diese Lautsprecher vor Ihrer Hörposition so, dass sie nach innen zeigen (in einem Winkel von ca. 45°) und auf Sie ausgerichtet sind. Platzieren Sie die Lautsprecher so, dass sich die Hochtöner auf Ohrhöhe befinden. Richten Sie die Vorderseite der Front-Lautsprecher an der Vorderseite des Center-Lautsprechers aus, oder versetzen Sie sie etwas vor die Center-Lautsprecher.</p>
<p>HT-H7500WM : Center-Lautsprecher</p>	<p>Am besten ist es, den Center Lautsprecher auf der gleichen Höhe zu installieren, wie die Frontlautsprecher. Sie können ihn aber auch direkt über oder unter dem Fernsehgerät installieren.</p>
<p>HT-H7750WM : Center-Lautsprecher</p>	<p>Am besten ist es, die Center Lautsprecher auf der gleichen Höhe zu installieren, wie die Front/Front-Top Lautsprecher. Sie können ihn aber auch direkt über oder unter dem Fernsehgerät installieren.</p>

Anschlüsse

Surround-Lautsprecher	<p>Stellen Sie die Rücklautsprecher seitlich von Ihrer Hörposition auf. Falls dafür der Platz nicht ausreicht, platzieren Sie die Rücklautsprecher einander gegenüberliegend. Platzieren Sie die Lautsprecher 60 bis 90 cm über Ihrem Kopf, leicht nach unten ausgerichtet.</p> <p>* Im Gegensatz zu den Front- und Center-Lautsprechern werden die Surround Lautsprecher hauptsächlich für Klangeffekte verwendet. Von diesen Lautsprechern wird nicht die ganze Zeit über Ton wiedergegeben.</p>
Subwoofer	Die Position des Subwoofers ist nicht wichtig. Sie können ihn beliebig platzieren.

- * Die Surround Lautsprecher müssen an das kabellose Empfängermodul angeschlossen werden.
- * Die Lautsprecher können anders aussehen als auf den Abbildungen dieser Bedienungsanleitung dargestellt.
- * Jeder Lautsprecher verfügt über ein farbiges Etikett auf der Rück- bzw. Unterseite. An jedem Kabelende befindet sich ein farbiges Band. Schließen Sie die Kabel mit dem farbigen Bändern an die Lautsprecher mit den gleichfarbigen Etiketten an. Die genaue Anleitung finden Sie auf Seite 11.

Zum Installieren der Lautsprecher auf dem Tallboy-Stand.

* Nur bei HT-H7750WM

1. Suchen Sie das am Ständer befestigte Lautsprecherkabel. Drehen Sie den Ständer und den Standfuß um, wickeln Sie das Kabel ab und ziehen Sie es durch die Öffnung im Standfuß.
-  Seien Sie beim Umgang mit dem Ständer vorsichtig. Er ist schwer.
2. Befestigen Sie den Ständerfuß auf der Unterseite des Ständers.
 3. Setzen Sie die 5x20 Schrauben in die markierten Öffnungen im Ständerfuß ein und ziehen Sie sie wie in der Abbildung dargestellt mit einem Schraubenzieher fest.
 4. Führen Sie das Lautsprecherkabel durch den Schlitz auf der Unterseite des Ständers.
 5. Setzen Sie den Ständer und den Lautsprecher zusammen, indem Sie die Etiketten wie in der Abbildung dargestellt aufeinander ausrichten.
 6. Setzen Sie eine Schraube (5x20) in die Öffnung auf der Rückseite des Lautsprechers ein und ziehen Sie sie mit einem Schraubenzieher im Uhrzeigersinn fest.
 7. Wiederholen Sie die Schritte 1 bis 6 mit den restlichen Lautsprechern und Ständern.

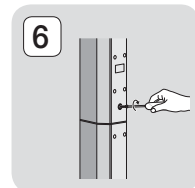
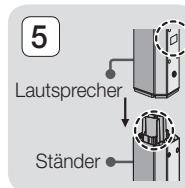
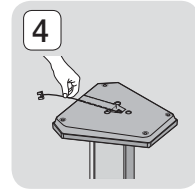
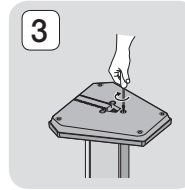
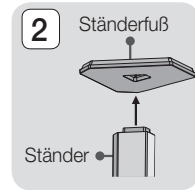
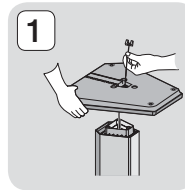

Anschließen der Lautsprecherkabel

1. Ordnen Sie jedes Lautsprecherkabel dem entsprechenden Lautsprecher zu, indem Sie die farbigen gekennzeichneten Stecker den farbigen Aufklebern am Boden oder der Rückseite eines jeden Lautsprechers zuordnen.
2. Schließen Sie die Stecker der Lautsprecherkabel aller Lautsprecher auf der Rückseite des Geräts an, wobei die Farbe des Steckers mit der Farbe der Anschlussbuchse übereinstimmen muss.

HT-H7500WM

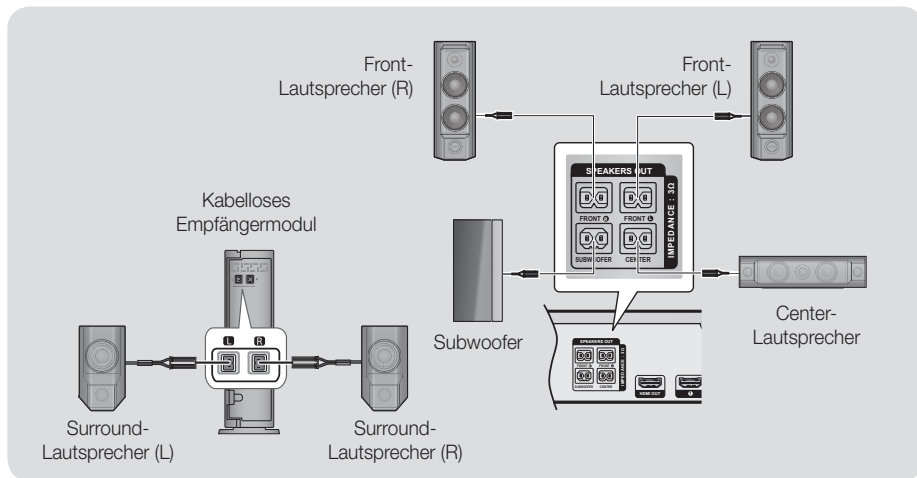

HT-H7750WM

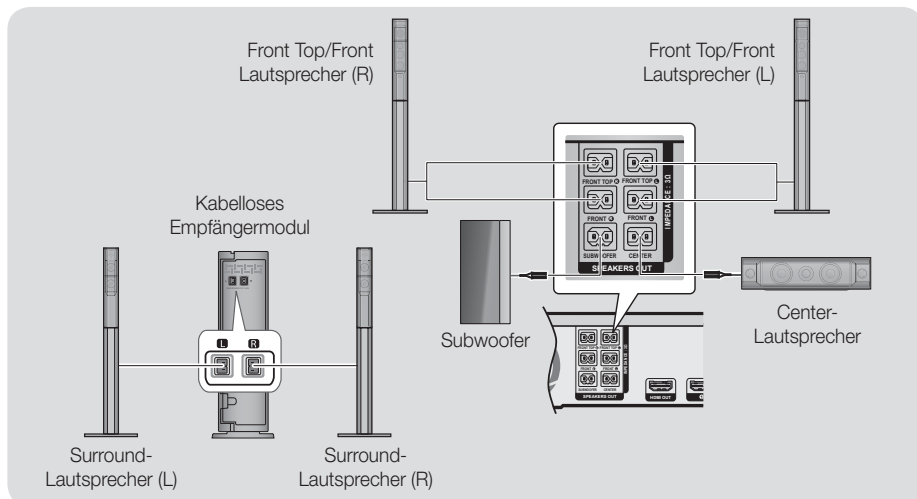

* Dieses Produkt sollte nur an einen SWA-6000 angeschlossen werden.

Anschlüsse

- ✎ Wenn Sie einen Lautsprecher in der Nähe des Fernsehers aufstellen, kann die Farbwiedergabe auf dem Bildschirm durch die von den Lautsprechern erzeugten magnetischen Felder gestört werden.
- ✎ Stellen Sie den Funkempfänger hinter der Hörerposition auf. Wenn sich der Funkempfänger zu nahe am Gerät befindet, kann der Klang aufgrund von Interferenzen beeinträchtigt werden.
- ✎ Sollten Sie Geräte, wie Mikrowellen, WLAN-Karten, Bluetooth oder andere Geräte in der Nähe dieses Geräts verwenden, welche dieselbe Frequenz von 2,4/5,8 GHz nutzen, kann es aufgrund von Interferenzen zu Unterbrechungen der Audioübertragung kommen.
- ✎ Die maximale Übertragungreichweite zwischen dem Hauptgerät und dem Funkempfänger beträgt etwa 10 m, ist jedoch ebenfalls von der Betriebsumgebung abhängig. Befindet sich zwischen Hauptgerät und drahtlosem Funkempfänger eine Wand aus Stahlbeton oder Metall, so funktioniert das System evtl. gar nicht, da die Funkwellen Metall nicht durchdringen können.
- ✎ Wenn das Gerät keine Funkverbindung aufbaut, müssen Sie eine ID-Einstellung zwischen dem Gerät und dem drahtlosen Funkempfänger durchführen. Bei ausgeschaltetem Gerät die  (Mute) Taste auf der Fernbedienung für 5 Sekunden gedrückt halten. Schalten den Funkempfänger ein. Drücken Sie anschließend 5 Sekunden lang die "ID SET" Taste auf der Rückseite des Funkempfängers und schalten Sie dann das Gerät ein.

| ACHTUNG |

- ▶ Wenn Sie die Lautsprecher an der Wand befestigen wollen, müssen Sie zuerst die Schrauben oder Nägel (nicht mitgeliefert) sicher in der Wand befestigen und anschließend den Lautsprecher an der Öffnung auf der Rückseite vorsichtig an der Schraube oder dem Nagel aufhängen.
- ▶ Achten Sie darauf, dass Kinder nicht mit den Lautsprechern oder in deren Nähe spielen. Sie können durch umkippende Lautsprecher verletzt werden.
- ▶ Stellen Sie beim Anschluss der Lautsprecherkabel an die Lautsprecher sicher, dass die Polarität (+/-) korrekt ist.
- ▶ *Halten Sie den Subwoofer außerhalb der Reichweite von Kindern. Verhindern Sie, dass Kinder ihre Hände oder Fremdkörper in die Bassreflexöffnung des Subwoofers einführen.
- ▶ Hängen Sie den Subwoofer nicht an der Schallöffnung an der Wand auf.
- ▶ Der drahtlose Funkempfänger verfügt über eine eingebaute Antenne. Schützen Sie ihn vor Wasser und Feuchtigkeit.
- ▶ Um eine optimale Wiedergabeleistung zu erzielen, achten Sie darauf, dass rund um den Funkempfänger keine Gegenstände stehen, die die Funkverbindung beeinträchtigen könnten.
- ▶ Im 2-Kanal Modus wird kein Ton über die drahtlosen Surround-Lautsprecher wiedergegeben.

Anbringen des Ferrit-Ringkerns am Netzkabel des kabellosen Empfängermoduls (SWA-6000)

Durch das Anbringen eines Ferrit-Ringkerns am Netzkabel des kabellosen Empfängermoduls sollen Störungen durch Radiofrequenzsignale unterbunden werden.

1. An der Verschlusslasche des Ferrit-Ringkerns ziehen, um diesen zu öffnen.
2. Machen Sie mit dem Netzkabel des kabellosen Empfängermoduls zwei Schlingen.
3. Bringen Sie den Ferrit-Ringkern wie in der Abbildung rechts dargestellt abgebildet am Netzkabel des Funkempfängers an und drücken Sie solange, bis er einrastet.
 - Den Ferrit-Ringkern so nah wie möglich am Funkempfänger anbringen.

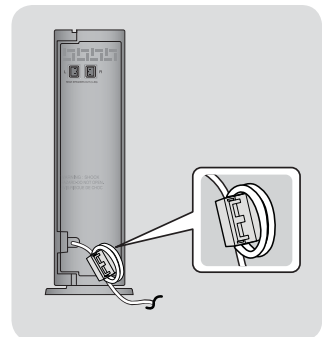

Anschließen an ein Fernsehgerät und externes Gerät

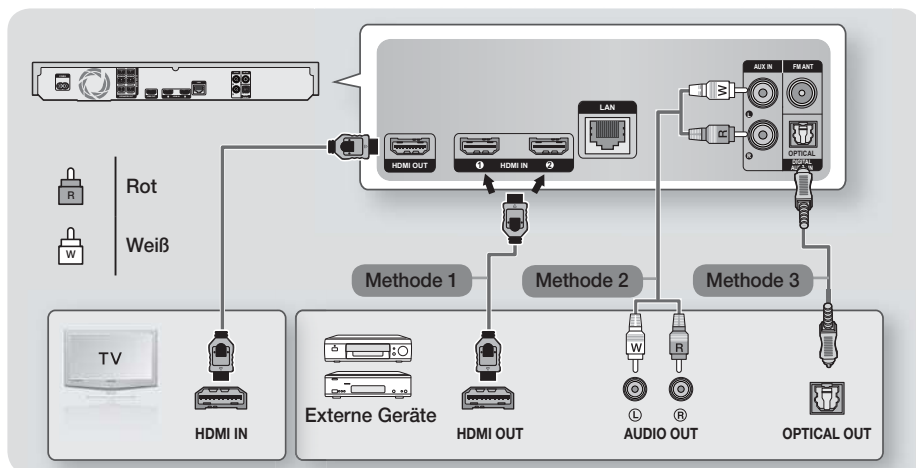

Anschluss an ein Fernsehgerät

Schließen Sie ein HDMI-Kabel (nicht mitgeliefert) an den HDMI OUT Ausgang auf der Rückseite des Geräts und an den HDMI IN Eingang an Ihrem Fernsehgerät an. Wenn das Fernsehgerät ARC unterstützt, können Sie den Ton von Ihrem Fernsehgerät über das Heimkino wiedergeben, indem Sie nur einfach nur dieses Kabel anschließen. Schlagen Sie auf Seite 18 dieser Anleitung und in dem Kapitel über ARC in der Bedienungsanleitung Ihres Fernsehgeräts nach um weitere Informationen zu erhalten.

Externe Geräte anschließen

Methode 1 HDMI EINGANG : Anschluss eines externen Geräts mit einem HDMI-Kabel.

Verbinden Sie ein HDMI-Kabel (nicht mitgeliefert) über den HDMI-Eingang (HDMI IN) an der Rückseite des Geräts mit dem HDMI-Ausgang (HDMI OUT) Ihres Digitalgeräts. → Wählen Sie den **HDMI1** oder **HDMI2** Modus.

Methode 2 AUX EINGANG : Anschließen eines externen Analoggeräts

Mithilfe eines RCA Audiokabels (nicht mitgeliefert) den AUDIO Eingang des Geräts an den AUDIO Ausgang des externen Analoggeräts anschließen. → Wählen Sie den **AUX** Modus.

- Achten Sie darauf, die farbigen Kabelstecker an die Anschlussbuchsen gleicher Farbe anzuschließen.

Methode 3 OPTISCH : Anschließen eines externen Digitalgeräts

Verwenden Sie diese Methode, um den digitalen Audio-Ausgang an Geräten mit digitaler Audioausgabe, wie Kabelboxen und Satellitenempfänger (Set-Top-Boxen) an das Heimkino System anzuschließen. Mit der Hilfe eines optischen Kabels (nicht mitgeliefert) den optischen Digital Audio Eingang am Gerät mit dem optischen Digitalausgang am Receiver verbinden. → Wählen Sie den **D. IN** Modus.

- 🔗 Wenn Sie Videobilder über den Kabelanschluss oder den Satellitenempfänger sehen möchten, müssen Sie deren Videoausgang direkt an das Fernsehgerät anschließen.
- 🔗 Dieses System unterstützt eine digitale Abtastrate von 32 kHz oder höher von externen digitalen Geräten.
- 🔗 Dieses System unterstützt nur DTS und Dolby Digital Audio. MPEG Audio, ein Bitstream Format, wird nicht unterstützt.

Ein externes Gerät für die Wiedergabe auswählen

Um ein angeschlossenes externes Gerät auszuwählen, die **SOURCE** Taste drücken. Durch wiederholtes Drücken wird der Modus in folgender Reihenfolge umgeschaltet: **BD/DVD** → **D. IN** → **AUX** → **HDMI1** → **HDMI2** → **FM** → **BT**

Anschließen an einen Netzwerk Router

Sie können das Gerät mithilfe einer der im Folgenden beschriebenen Methoden mit Ihrem Netzwerk Router verbinden.

Kabelnetzwerk

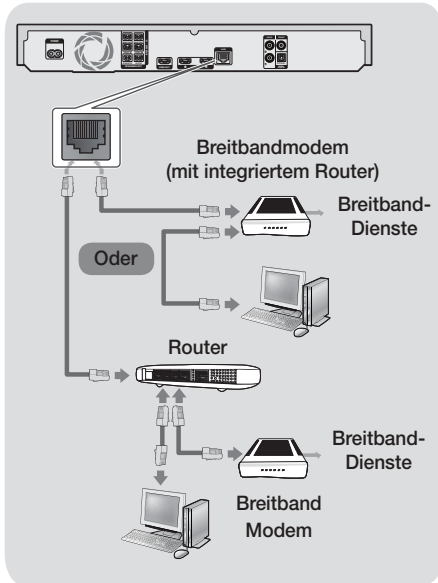

- Die Richtlinien Ihres Router oder Internetanbieters lassen eventuell den Zugriff auf den Samsung Software-Aktualisierungsserver nicht zu. Falls dieser Fall eintritt, setzen Sie sich bitte mit Ihrem Internetanbieter in Verbindung, um weitere Informationen zu erhalten.
- Bei Verwendung von DSL muss die Netzwerkverbindung über einen Router hergestellt werden.
- Um die DLNA Funktion nutzen zu können, muss Ihr PC, wie in der Abbildung oben dargestellt, mit einem Netzwerk verbunden sein. Die Verbindung kann über Kabel oder Funk erfolgen.

WLAN-Netzwerk

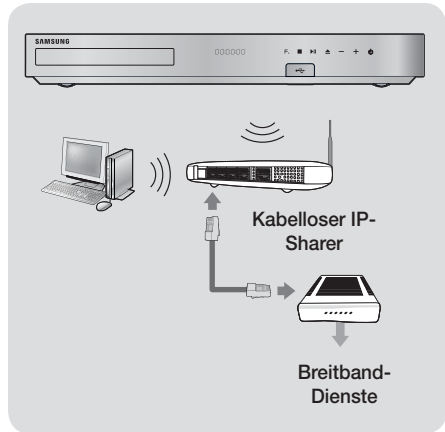

- Wenn der WLAN-Router die DHCP-Funktion unterstützt, kann dieses Gerät eine DHCP oder statische IP-Adresse für den Aufbau einer Netzwerkverbindung verwenden.
- Stellen Sie Ihren WLAN-Router in den Infrastruktur Modus ein. Der Ad-hoc Modus wird nicht unterstützt.
- Das Gerät unterstützt nur die folgenden Verschlüsselungsalgorithmen:
 - WEP(OPEN/SHARED), WPA-PSK(TKIP/AES), WPA2-PSK(TKIP/AES)
- Wählen Sie einen freien Kanal für den WLAN-Router. Wenn der für den WLAN-Router gewählte Kanal gerade von einem anderen Gerät in der Nähe verwendet wird, führt dies zu Interferenzen und einer Kommunikationsstörung.
- Im Gegensatz zu den neuesten Spezifikationen des Wi-Fi Zertifikats unterstützt das Samsung Heimkino nicht die WEP, TKIP oder TKIP-AES (WPS2 Mixed) Verschlüsselung in Netzwerken, die im 802.11n Modus betrieben werden.
- In WLAN-Netzwerken kann es je nach Betriebsbedingungen (AP-Leistung, Entfernung, Hindernisse, Störungen durch andere Funkgeräte, usw.), zu Interferenzen kommen.

Ersteinstellungen konfigurieren

- Das Home Menü wird nicht angezeigt, wenn die Ersteinstellungen nicht konfiguriert wurden.
- Bildschirmanzeige dieses Geräts kann sich möglicherweise nach Aktualisierung der Softwareversion ändern.
- Die Schritte für den Zugriff können sich je nach ausgewähltem Menü unterscheiden.

Schalten Sie, nachdem Sie das Heimkino an Ihr Fernsehgerät angeschlossen haben, das Fernsehgerät und Ihr Heimkino ein. Der erste Bildschirm für die Ersteinstellung wird angezeigt. Die Einrichtungsbildschirme werden in der folgenden Reihenfolge angezeigt: Sprache, Netzwerkkonfiguration, Geschäftsbedingungen und Datenschutzrichtlinien, Anzeigeauflösung (Bildformat) und Lautsprecheranstellung. Je nach der auf Ihrem Heimkino System installierten Software Version kann ebenfalls der Software-Update Bildschirm angezeigt werden. Folgen Sie den Anweisungen auf allen Bildschirmen, die Sie durch die einfache Einrichtungsprozedur führen.

Falls Sie für die Netzwerkkonfiguration noch nicht bereit sind oder bei der Konfiguration Probleme auftreten, können Sie **Überspr** auswählen, und die Einrichtung zu einem späteren Zeitpunkt durchführen. (Siehe Seite 22)

Um Ihre Einstellungen nach der Ersteinstellung bearbeiten zu können, auf dem Home Bildschirm **Einstellungen > System > Zurücksetzen** oder die Option **Zurück** auswählen. (Siehe Seite 21)

Der Home Bildschirm im Überblick

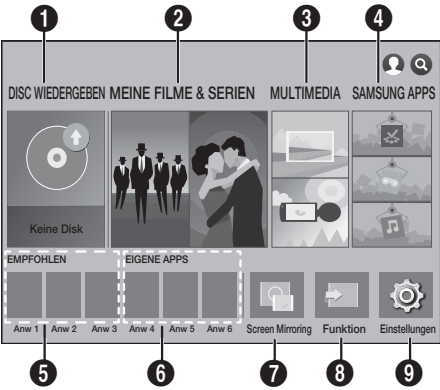

1 DISC WIEDERGEHEN

Zeigt Informationen über die sich in der Disk-Lade befindenden Disk an. Drücken Sie die Taste **OK**, um die Wiedergabe der Disk zu starten.

2 MEINE FILME & SERIEN

Laden Sie Filme und Shows aus dem Internet herunter.
Je nach Land wird diese Menüfunktion eventuell nicht unterstützt.

3 MULTIMEDIA

Gibt Videos, Fotos oder Musiktitel von Disks, USB-Speichergeräten, PCs, mobilen Geräten oder Cloud-Diensten wieder.

4 SAMSUNG APPS

Herunterladen/Zugriff auf verschiedene kostenpflichtige oder kostenlose Anwendungen.

5 EMPFOHLEN

Eine Liste nützlicher und beliebter Anwendungen, die wir zum Herunterladen empfehlen.

6 EIGENE APPS

Zeigt heruntergeladene und installierte Anwendungen an. Die Anzeigereihenfolge kann geändert werden. (Siehe Seite 45)

7 Screen Mirroring

Dient zur Einrichtung der drahtlosen Mirroring Funktion zwischen dem Heimkino und dem Smartphone oder Tablet.

Je nach Land wird diese Menüfunktion eventuell nicht unterstützt.

8 Funktion

Verwenden Sie diese Schaltfläche, um auf den Digital In, Aux, HDMI 1 oder HDMI 2 Eingang angeschlossene externe Geräte, den Tuner oder ein angeschlossenes Bluetooth Gerät umzuschalten. Sie können stattdessen auch die **SOURCE** Taste auf der Fernbedienung oder die **F.** Taste am Gerät verwenden.

9 Einstellungen

Passt verschiedene Funktionen an Ihre persönlichen Vorlieben an.

Einstellungen

- Auswahl einer Option auf dem Home Bildschirm
1. Um eine Option auf dem Home Bildschirm auszuwählen, müssen Sie mithilfe der $\wedge \vee \langle \rangle$ Tasten den Cursor bewegen, bis die gewünschte Option markiert ist und anschließend die **OK** Taste drücken.

 Wenn nach Betätigung der Stopp Taste des Geräts das Gerät länger als 5 Minuten nicht benutzt wird, schaltet sich automatisch der Bildschirmschoner ein. Wenn sich der Player länger als 20 Minuten im Bildschirmschonermodus befindet, wird er automatisch ausgeschaltet.

Aufrufen des Einstellungs Bildschirms

1. Auf dem Home Bildschirm **Einstellungen** auswählen und anschließend die **OK** Taste drücken. Der Bildschirm **Einstellungen** wird angezeigt.

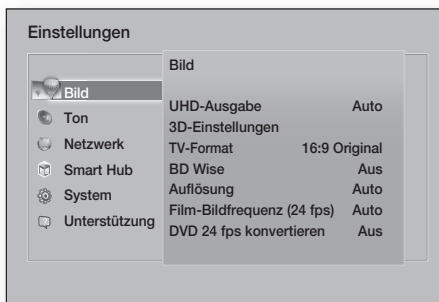

2. Den Zugriff auf die Menüs, Untermenüs und Optionen, entnehmen Sie bitte der nachfolgenden Darstellung der Fernbedienung.

Im Einstellungs Menü verwendete Fernbedienungstasten

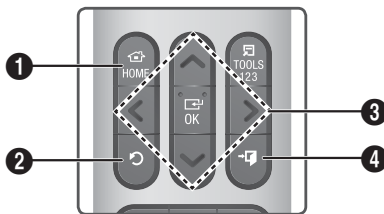

1	HOME Taste: Drücken, um zum Home-Menü zu wechseln.
2	↶ (RETURN) Taste: Zum vorherigen Menü zurückkehren

OK / RICHTUNGSTASTEN Taste:

- Mithilfe der $\wedge \vee \langle \rangle$ Tasten können Sie den Cursorbewegen oder eine Position auswählen.
- Drücken Sie die **OK** Taste, um die ausgewählte Position zu aktivieren oder um eine Einstellung zu bestätigen.

EXIT Taste: Verlassen des Menüs.

Ausführliche Funktionsinformationen

Jede **Einstellungen** Funktion, Menüposition und individuelle Option wird ausführlich auf dem Bildschirm erklärt. Um sich eine Erklärung anzeigen zu lassen, verwenden Sie bitte die $\wedge \vee \langle \rangle$ Tasten, um eine Funktion, Menüposition oder Option auszuwählen. Die Erklärung wird für gewöhnlich auf der rechten Bildschirmseite angezeigt.

Eine Kurzbeschreibung für jede **Einstellungen** Funktion wird unten angezeigt. Zusätzliche Informationen über einige der Funktionen befinden sich ebenfalls im Anhang dieser Anleitung.

Einstellungen Menü Funktionen

Bild

UHD-Ausgabe

Mit dieser Option kann HDMI Video mit UHD (Ultra High Definition) Auflösung wiedergegeben werden. Diese Option ist nur verfügbar, wenn Film-Bildfrequenz auf **Auto** eingestellt ist.

-  Um diese Funktion nutzen zu können, müssen Sie dieses Produkt an ein Gerät anschließen, dass die UHD Auflösung unterstützt und der wiederzugebende Inhalt muss über eine Bildfrequenz von 24 Bildern pro Sekunde verfügen.

3D-Einstellungen

Einrichten der 3D Funktionen.

- ✓ **3D Blu-ray-Wiedergabemod.:** Sie können auswählen, ob eine Blu-ray Disk mit 3D-Inhalten im 3D-Modus wiedergeben soll. Wenn Sie zum Home oder Smart Hub Home Menü wechseln, während Sie sich im 3D Modus befinden, wird automatisch in den 2D Modus umgeschaltet.
- ✓ **Bildgröße:** Geben Sie die Größe des an das Gerät angeschlossenen Fernsehgeräts ein. Das Gerät stellt die 3D Ausgabe automatisch auf die Bildschirmgröße des Fernsehgeräts ein.
-  Lesen Sie die Gesundheits- und Sicherheitshinweise sorgfältig durch, bevor Sie 3D Inhalte ansehen. (Siehe Seite 3)

TV-Format

Mit dieser Funktion kann die Bildausgabe des Geräts an die Bildschirmgröße Ihres Fernsehgeräts angepasst werden. (Siehe Seite 51)

BD Wise

BD Wise ist Samsungs neueste Geräteanschlussfunktion. Wenn Sie ein Samsung Gerät und ein Samsung-Fernsehgerät mit **BD Wise** über HDMI aneinander anschließen und **BD Wise** auf beiden Geräten aktiviert ist, gibt das Gerät das Video mit der Videoauflösung und der Bildfrequenz der Blu-ray/DVD-Disk wieder.

Auflösung

Mit dieser Funktion können Sie die Auflösung des HDMI Videosignals auf **BD Wise, Auto, 1080p, 1080i, 720p, 576p/480p** einstellen. Die Zahl zeigt die Anzahl der Zeilen des Videos pro Bild an. Das i und das p stehen entsprechend für „Interlace Scan“ (Zeilensprungverfahren) und „Progressive Scan“ (progressive Abtastung). Je mehr Zeilen, desto höher die Qualität.

Film-Bildfrequenz (24 fps)

Wenn die **Film-Bildfrequenz (24 fps)** Funktion auf **Auto** eingestellt wird, wird die HDMI-Ausgabe des Geräts für eine bessere Bildqualität auf 24 Bilder pro Sekunde eingestellt, wenn ein 24 fps fähiges Fernsehgerät angeschlossen ist.

- Die **Film-Bildfrequenz (24 fps)** Funktion kann nur auf Fernsehgeräten verwendet werden, die diese Bildfrequenz unterstützen.
- Film-Bildfrequenz steht nur zur Verfügung, wenn sich das Gerät im Modus für die HDMI 1080i oder 1080p Ausgabeauflösung befindet.

DVD 24 fps konvertieren

Wandelt die DVD-Wiedergabe auf 24 Bilder pro Sekunde um und leitet die Wiedergabe auf HDMI um. Diese Option ist nur verfügbar, wenn **Film-Bildfrequenz (24 fps)** auf Ein eingestellt ist.

Auf Bildschirmgröße

Mit dieser Funktion können Sie die optimale Größe des Smart Hub oder des **Screen Mirroring** Bildschirms einstellen.

HDMI-Farbformat

Hier kann das Farbraumformat für die HDMI-Wiedergabe an die Möglichkeiten des angeschlossenen Geräts (Fernsehgerät, Bildschirm, usw.) angepasst werden.

HDMI-Deep Color

Mit dieser Option können Videos über die HDMI OUT Buchse mit der Deep Colour Farbtiefe wiedergeben werden. Deep Colour bietet genauere Farbwiedergabe mit größerer Farbtiefe.

Progressiver Modus

Mit dieser Funktion kann die Bildqualität bei der Wiedergabe von DVDs verbessert werden.

Ton

Einfache Lautsprechereinstellung (nur bei HT-H7500WM)

Konfigurieren Sie die Einstellungen der angeschlossenen Lautsprecher, um den bestmöglichen Surround Klang zu erhalten.

- ✓ **Normalmodus** : Wählen Sie diese Einstellung, wenn Sie die Lautsprecher in der empfohlenen Lautsprecheraufstellung mit den Surround Lautsprechern neben oder hinter der Hörposition aufgestellt haben.
- ✓ **Einfacher Modus** : Wählen Sie diese Einstellung, wenn Sie Ihre Surround Lautsprecher vor der Hörposition aufgestellt haben. Mischt den Front Sound auf die Surround Sound Lautsprecher herunter.

 SFE, Virtual 7.1 funktioniert nicht, wenn **Einfacher Modus** eingeschaltet ist.

Lautsprechereinstellung

- ✓ **Tonausgabe** : Hier können Sie einstellen, ob Sie die Lautsprecher des Fernsehgeräts oder die des Heimkinos aktivieren möchten.
- ✓ **Einstellungen (Heimkinolautsprecher)** : Sie können die folgenden Lautsprechereinstellungen vornehmen und zum Testen den Testton ein- und ausschalten.
 - **Lautstärkepegel** : Sie können die relative Lautstärke des Lautsprechers zwischen 6dB bis -6dB einstellen. Wenn Sie zum Beispiel tiefe Bässe mögen, können Sie die Lautstärke des Subwoofers um 6dB erhöhen.
 - **Entfernung** : Sie können die relative Entfernung von jedem Lautsprecher zur Hörposition auf bis zu 10 Metereinstellen. Je größer der Abstand, desto lauter tönt der Lautsprecher.
 - **Lautsprechertest** : Startet einen Test, um den besten Surround Sound Konfiguration einzustellen. Drücken Sie während des Test auf **Test beenden** um den Test abzubrechen.

Einstellungen

- ✓ **Einstellungen (Multiroom Link)** : Sie können den Klang über kabellose Lautsprecher hören, die über das Netzwerk an das Heimkino System angeschlossen sind. Um den Netzwerklautsprecher zu nutzen, **Multiroom** auswählen. Wenn ein Netzwerklautsprecher verfügbar bar ist, erscheint er auf dem Bildschirm. Gehen Sie zum gewünschten Netzwerklautsprecher und wählen Sie ihn aus. Wenn ein Popup-Dialogfenster angezeigt wird, könne Sie den Namen des Netzwerklautspechrs bearbeiten oder ihn ein- bzw. ausschalten.
 - **Nicht verwenden** : Der Netzwerklautsprecher wird nicht verwendet.
 - **Multiroom** : Der Netzwerklautsprecher gibt Ton wieder. Alle Lautsprecher geben denselben Ton wieder, unabhängig vom Kanal, der ausschließlich das PCM-Format nutzt.
- 🔗 **SOUND EFFECT** und **3D SOUND** werden nicht angewendet, wenn **Multiroom** auf Ein gestellt ist.
- 🔗 Netzwerklautsprecher sind nicht verfügbar, wenn **Screen Mirroring** aktiv ist.

Klanganpassung

Mit dem Sound Customiser können Sie das Heimkino kalibrieren, um eine optimale Klangqualität auf Grundlage der von Ihnen bevorzugten Lautstärke und den Umgebungsbedingungen zu erreichen.

Um ein benutzerdefiniertes Klangprofil zu erstellen, folgen Sie diesen Schritten:

1. Wählen Sie im **Klanganpassung** Menü **Benutzer-Klang hinzufügen** aus.
2. Wählen Sie auf dem nächsten Bildschirm **Start**. Der **Vorschau** Bildschirm wird angezeigt.
3. Wählen Sie **Vorschau**, um eine Vorschau des Testtons zu hören. Wählen Sie **Weiter** und drücken Sie anschließend **OK**, um fortzufahren.
4. Es wird ein aus 6 Schritten bestehender Test gestartet. Bei jedem Schritt wird über das Fernsehgerät ein Testton mit einer anderen Frequenz wiedergegeben. Der Ton beginnt leise und wird nach und nach lauter. Wählen Sie **Ja**, wenn Sie den Testton hören können. Wenn Sie den Ton noch einmal hören möchten, wählen Sie **Noch mal**. Jedes Mal, wenn Sie **Ja** wählen, fährt das Fernsehgerät mit dem nächsten Ton fort. Nachdem der Test abgeschlossen ist, erscheint ein Bildschirm, auf dem Sie den ursprünglichen Klang mit dem kalibrierten Klang vergleichen können.
5. Wählen Sie **Weiter** und drücken Sie die **OK** Taste, um fortzufahren. Die Bildschirmastatur mit dem voreingestellten Profilnamen erscheint.
6. Geben Sie einen Namen für das Kalibrierte Klangprofil ein oder übernehmen Sie den voreingestellten Namen, wählen Sie **Fertig** und drücken Sie anschließend die **OK** Taste.

7. Wählen Sie auf dem nächsten Bildschirm **Fertig** und drücken Sie die **OK** Taste. Der **Klanganpassung** Bildschirm wird erneut aufgerufen.

- ✓ **Benutzer-Klangprofil** : Wählen Sie ein von Ihnen erstelltes Klangprofil, um es zu aktivieren. Oder wählen Sie **Hörgeschädigt**, ein benutzerdefiniertes Klangprofil, das spezielle Klänge für Hörgeschädigte beinhaltet.

- 🔗 Wenn mehr als drei benutzerdefinierte Klangprofile registriert sind, wird der **Familie** Modus aktiviert, der den Mittelwert von allen drei registrierten Profilen erzeugt.

- ✓ **Benutzer-Klang hinzufügen** : Erstellung und fügt ein neues **Benutzer-Klangprofil** hinzu. Die Anleitung finden Sie weiter oben.

- ✓ **Defin. Ton bearb.** : Wählen Sie ein **Benutzer-Klangprofil** aus, um es zu ändern. Folgen Sie den gleichen Schritten, wie bei der Erstellung eines Klangprofils. Diese Funktion steht nur zur Verfügung, wenn Sie ein **Benutzer-Klangprofil** mithilfe von **Benutzer-Klang hinzufügen** hinzugefügt haben. (Siehe weiter oben.)

- ✓ **Benutzer-Klang verwalten** : Sie können benutzerdefinierte Klangprofile umbenennen oder löschen. Diese Funktion steht nur zur Verfügung, wenn Sie ein **Benutzer-Klangprofil** mithilfe von **Benutzer-Klang hinzufügen** hinzugefügt haben. Um ein Profil auszuwählen, das Kontrollkästchen rechts vom Profil markieren und anschließend **Umbenennen** oder **Entfernen** auswählen.

Equalizer

Sie können die **Equalizer** Einstellungen von Hand konfigurieren.

Smart Volume-Lautstärke

Sie können das Gerät so einstellen, dass die Lautstärke unverändert bleibt, wenn ein Szenenwechsel stattfindet oder Sie den Sender wechseln.

Audioausgabekanal

Hier können Sie einstellen, den Ton vom Fernsehgerät auf die Lautsprecher des Heimkinos umzuleiten. Erfordert eine HDMI-Verbindung und ein **Audioausgabekanal** (ARC) kompatibles Fernsehgerät.

- Wenn **Audioausgabekanal** auf **Ein** eingestellt ist und das Gerät über ein HDMI-Kabel an das Fernsehgerät angeschlossen ist, wird der digitale optische Eingang deaktiviert.
- Wenn **Audioausgabekanal** auf **Auto** eingestellt ist und das Gerät über ein HDMI-Kabel an das Fernsehgerät angeschlossen ist, wird ARC und der digitale optische Eingang automatisch ausgewählt.

Digital-Ausgang

Mit dieser Funktion können Sie den **Digital-Ausgang** an die Möglichkeiten des an das Gerät angeschlossenen AV-Receiver anpassen. Für weitere Einzelheiten schlagen Sie bitte in der Auswahltablelle für den Digitalausgang nach. (Siehe Seite 57)

Dynamikumfangsteuerung

Mit dieser Funktion können Sie die Dynamikumfangsteuerung auf Dolby Digital, Dolby Digital Plus, und Dolby TrueHD Audio anwenden.

- ✓ **Auto:** Steuert automatisch den Dynamikumfang von Dolby TrueHD Audio auf Grundlage der Informationen im Dolby TrueHD Soundtrack. Schaltet ebenfalls die Dynamikumfangsteuerung für Digital und Dolby Digital Plus aus.
- ✓ **Aus:** Der Dynamikumfang wird nicht komprimiert und Sie hören den Originalklang.
- ✓ **Ein:** Schaltet die Dynamikumfangsteuerung für alle drei Dolby Formate ein. Leisere Töne werden verstärkt und die Lautstärke von lauten Tönen wird reduziert.

Downmix-Modus

Mit dieser Einstellung können Sie Methode zum Heruntermischen von Mehrkanalton auswählen, die mit Ihrem Stereo System kompatibel ist. Sie können wählen, ob das Gerät auf **Normal-Stereo** oder auf **Surround-kompatibel** heruntermischen soll.

Audio-Sync

Wenn das Gerät an einen Digitalfernsehgerät angeschlossen ist, können Sie die Audioverzögerung einstellen, sodass die Audiowiedergabe mit dem Videobild synchron ist. Die Verzögerungszeit kann 0 und 300 Millisekunden eingestellt werden.

- ✎ Das Funktionieren der **Auto** Funktion unter **Audio-Sync** wird nur für Samsung Fernsehgeräte garantiert, die die ARC-Funktion (Anynet+ Funktion) unterstützen.

Netzwerk

Netzwerkstatus

Hiermit können Sie den aktuellen Zustand der Netzwerk- und Internetverbindung prüfen.

Netzwerkeinstellungen

Mit dieser Funktion können Sie die Netzwerkverbindung konfigurieren, damit Sie Funktionen, wie Internetdienste oder AllShare Wi-Fi nutzen und Software Aktualisierungen durchführen können.

Wi-Fi-Direkt

Mit dieser Funktion können Sie ein **Wi-Fi-Direkt** Gerät an Ihr Gerät über ein Peer-to-Peer Netzwerk anschließen, ohne das Sie einen Wi-Fi-Router benötigen. Beachten Sie, dass wenn das Gerät an ein Wireless-Netzwerk angeschlossen ist, die Verbindung unterbrochen werden kann, wenn Sie **Wi-Fi-Direkt** benutzen. (Siehe Seite 24)

- ✎ Textdateien mit Dateierweiterungen wie .TXT oder .DOC werden nicht angezeigt, wenn Sie die **Wi-Fi-Direkt** Funktion verwenden.

Multimedia-Geräteinstellungen

Erlaubt anderen Geräten in Ihrem Netzwerk, wie Smartphones und Tablets, Inhalte mit diesem Gerät zu teilen.

Gerätename

Hier können Sie dem Gerät einen Namen zur Identifizierung geben. Verwenden Sie diesen Namen, um dieses Gerät zu identifizieren, wenn Sie externe Wi-Fi Geräte (Smartphones, Tablets, usw.) an dieses Gerät anschließen.

BD-Live-Einstellung.

Sie können verschiedene BD-Live Funktionen einstellen. BD-Live ermöglicht Ihnen den Zugriff auf Sonderfunktionen, die auf einigen Blu-ray Disks verfügbar sind, wenn Sie eine Internetverbindung haben.

- ✓ **BD-Live Internet-Verbindung** : Hier können Sie eine BD-Live Internetverbindung vollständig oder teilweise erlauben bzw. verbieten.
- ✓ **BD-Datenmanagement** : Dient zur Verwaltung der von einem BD-Live Dienst heruntergeladenen Daten oder einer Blu-ray-Disk.

- ✎ Um BD-Live nutzen zu können, müssen Sie ein USB-Speichergerät an den USB-Anschluss des Heimkino-Geräts anschließen.

Smart Hub

App-Einstellungen

Sie können die Einstellungen für die Verwendung von Anwendungen bearbeiten.

- ✓ **Push-Benachrichtigungseinstell.** : Mit dieser Funktion erhalten Sie Benachrichtigungen von ausgewählten Diensten.

VOD-Bewertungssperre

Mit dieser Funktion können Sie den Zugriff auf Video on Demand (VOD) Inhalte auf Grundlage der Altersbeschränkung sperren. Um auf diesen Inhalt nutzen zu können, müssen Sie die Sicherheits-PIN eingeben. Die **123** Taste gedrückt halten, bis die Nummertastatur auf dem Bildschirm erscheint. Wenn die Nummertastatur erscheint, mithilfe der **Λ V <>** Taste eine Nummer auswählen und anschließend die **OK** Taste drücken.

- 🔑 Die voreingestellte PIN lautet 0000.
- 🔑 Je nach Land wird diese Menüfunktion eventuell nicht unterstützt.

Untertitel

Diese Funktion dient zur Änderung von Untertiteln bei der Wiedergabe von VOD, das Closes Captions unterstützt. Mit dieser Funktion kann die Schriftgröße und Farbe eingestellt werden.

- 🔑 Die **Untertitel** Funktion funktioniert nicht bei VOD-Diensten, die Closed Captions nicht unterstützen. Bei einigen VOD-Diensten, die Closed Captions nicht unterstützen, werden die Einstellungen dieser Funktion nicht übernommen.
- 🔑 Je nach Land wird diese Menüfunktion eventuell nicht unterstützt.

Geschäftsbedingungen & Datenschutz

Geschäftsbed., Datenschutzrichtl. für Samsung-Konten

Sie können die Geschäftsbedingungen und Datenschutzrichtlinien für Smart Hub oder Samsung-Konto und eine Reihe von anderen Diensten einsehen.

Smart Hub zurücksetzen

Setzt alle Smart Hub Einstellungen auf ihre Voreinstellungen zurück. Um auf diesen Inhalt nutzen zu können, müssen Sie die Sicherheits-PIN eingeben. Die **123** Taste gedrückt halten, bis die Nummertastatur auf dem Bildschirm erscheint. Wenn die Nummertastatur erscheint, mithilfe der **Λ V <>** Taste eine Nummer auswählen und anschließend die **OK** Taste drücken.

- 🔑 Die voreingestellte PIN lautet 0000.

System

Zurücksetzen

Mit dieser Funktion können Sie die Ersteinstellungen erneut konfigurieren. Lesen Sie die auf dem Bildschirm angezeigten Beschreibungen.

Schnellstart

Mit dieser Einstellung können Sie zum Hochfahren benötigte Zeit verkürzen und das Gerät somit schneller einschalten.

- 🔑 Wenn diese Funktion auf **Ein** eingestellt ist, ist der Stromverbrauch im Standby-Modus höher. (Ca. 12W ~ 20W)

Sprache

Mit dieser Funktion können Sie die ihre bevorzugte Sprache für Bildschirmmenü, Diskmenü, Audio, Untertitel usw. auswählen.

- Die Sprache, die Sie für das Diskmenü, Disk Audio oder die Untertitel ausgewählt haben erscheint nur, wenn sie von der Disk unterstützt wird.

Gerätemanager

Sie können eine USB-Tastatur oder eine Maus an den USB-Anschluss auf der Vorderseite des Geräts anschließen.

- ✓ **Tastatureinstell.**: Hier können die Einstellungen für eine an das Gerät angeschlossene kabellose USB-Tastatur vorgenommen werden.

- 🔑 Sie können die Tastatur nur dann verwenden, wenn ein **QWERTY** Tastatur Bildschirm oder Fenster im Webbrowser erscheint.

- ✓ **Mauseinstellungen**: Hier können die Einstellungen für eine an das Gerät angeschlossene kabellose Maus vorgenommen werden. Sie können das Menü des Geräts mit der Maus auf die gleiche Weise bedienen, wie Sie es vom PC gewöhnt sind.

- Das Menü des Geräts mit der Maus bedienen:

1. Schließen Sie die USB-Maus an das Geräten.
2. Klicken Sie mit der Haupttaste, die Sie in den **Mauseinstellungen** eingestellt haben. Das Einfache Menü wird angezeigt.
3. Wählen Sie die gewünschten Menüoptionen aus.

- 🔑 Einige USB-HID Tastaturen oder Mäuse sind eventuell mit diesem Gerät nicht kompatibel.

- 🔑 Einige Tasten der HID Tastatur können unter Umständen nicht funktionieren.

- 🔑 Kabel USB-Tastaturen werden nicht unterstützt.

- 🔑 Einige Anwendungen werden unter Umständen nicht unterstützt.

- 🔑 Falls die kabellose Tastatur nicht funktioniert, platzieren Sie sie näher am Gerät.

Sicherheit

Die **123** Taste gedrückt halten, bis die Nummerntastatur auf dem Bildschirm erscheint. Wenn die Nummerntastatur erscheint, mithilfe der **Λ ∨ <>** Taste eine Nummer auswählen und anschließend die **OK** Taste drücken. Die voreingestellte PIN lautet 0000. Geben Sie die voreingestellte PIN für den Zugriff auf die Sicherheitsfunktion ein, wenn Sie keine eigene PIN erstellt haben.

- ✓ **BD-Sicherungsstufe:** Verhindert die Wiedergabe von Blu-ray-Disks mit der von Ihnen festgelegten Altersbeschränkung, bis die PIN eingegeben wurde.
 - ✓ **DVD-Sicherungsstufe:** Verhindert die Wiedergabe von Blu-ray-Disks mit der von Ihnen festgelegten Altersbeschränkung, bis die PIN eingegeben wurde.
 - ✓ **PIN ändern:** Ändern der 4-stelligen PIN für den Zugriff auf Sicherheitsfunktionen.
 - Wenn Sie die PIN vergessen haben
 - 1. Entfernen Sie alle Disks und USB-Speichergeräte.
 - 2. Drücken Sie die **■** Taste auf dem Bedienfeld und halten Sie sie für 5 Sekunden oder länger gedrückt. Alle Einstellungen werden auf die Werkseinstellungen zurückgesetzt.
- ✎ Beim Zurücksetzen auf die Werkseinstellungen werden alle vom Benutzer gespeicherten BD-Daten gelöscht.

Allgemein

Hier können Sie die Bildschirmhelligkeit und die Zeitzone einstellen.

- ✓ **Frontdisplay:** Hier können Sie die Helligkeit der Gerätevorderseite einstellen.
- ✓ **Zeitzone:** Sie können die ihrer Region entsprechende Zeitzone auswählen.
- ✓ **Menütransparenz:** Sie können die Transparenz des Menü Fensters einstellen.

Anynet+ (HDMI-CEC)

Bei Anynet+ handelt es sich um eine nützliche Funktion, die den vernetzten Betrieb mit anderen Samsung Geräten zur Verfügung stellt, die über die Anynet+ Funktion verfügen. Um diese Funktion zu nutzen, müssen Sie dieses Gerät mithilfe eines HDMI-Kabels an ein Samsung Fernsehgerät mit Anynet+ Funktion anschließen.

Um eine **Anynet+ (HDMI-CEC)** Funktion zu nutzen, folgen Sie den nachfolgenden Anweisungen.

- 1) Schließen Sie das Gerät mithilfe eines HDMI-Kabels an ein **Anynet+ (HDMI-CEC)** kompatibles Samsung Fernsehgerät an.

- 2) Aktivieren Sie die **Anynet+ (HDMI-CEC)** Funktion am Fernsehgerät und auf diesem Gerät auf **Ein**.
- 3) Suchen Sie dieses Gerät in der **Anynet+ (HDMI-CEC)** Liste des Fernsehgeräts und wählen Sie es anschließend aus. Für weitere Informationen bitte im Abschnitt Anynet+ in der Bedienungsanleitung des Fernsehgeräts nachschlagen.

DivX® Video On Demand

Anzeige von DivX® VOD-Registrierungscodes, um DivX® VOD-Inhalt zu erwerben und wiedergeben.

Unterstützung

Fernverwaltung

Wenn diese Option aktiviert ist, können die Mitarbeiter des Samsung Callcenters Probleme aus der Ferne diagnostizieren und beheben. Hierfür ist eine aktive Internetverbindung erforderlich. **Fernverwaltung** steht in einigen Ländern nicht zur Verfügung.

Software-Update

Für weitere Informationen über die **Software-Update** Funktion finden Sie unter "Aktualisieren der Software" auf Seite 25.

Modusauswahl

Hier können Sie den **Modusauswahl** einstellen. Wenn Sie das Heimkino zu Hause verwenden, wählen Sie bitte **Privatgebrauch** aus. **Shop-Demo** Store dient nur zur Darstellung der für den Verkauf gedachten Angaben auf der Anzeige.

Samsung kontaktieren

Hier erhalten Sie Kontaktinformationen, wenn Sie Hilfe für Ihr Gerät benötigen.

Zurück

Setzt alle Einstellungen, mit Ausnahme der Netzwerk- und Smart Hub Einstellungen auf die Voreinstellungswerte zurück. Sie müssen den PIN-Code eingeben. Die **123** Taste gedrückt halten, bis die Nummerntastatur auf dem Bildschirm erscheint. Wenn die Nummerntastatur erscheint, mithilfe der **Λ ∨ <>** Taste eine Nummer auswählen und anschließend die **OK** Taste drücken. Die voreingestellte PIN lautet 0000.

Konfiguration des Netzwerks

Wenn Sie dieses Gerät an ein Netzwerk anschließen, können Sie auf dem Netzwerk basierende Anwendungen und Funktionen, wie Smart Hub und BD-LIVE verwenden sowie die Software des Geräts aktualisieren. Für weitere Informationen über den Zugriff und die Verwendung von Internet Diensten lesen Sie bitte das Kapitel Netzwerkdienste auf den Seiten 43-50 in dieser Bedienungsanleitung. Die Anleitung für die Konfiguration der Netzwerkverbindung folgt im Anschluss.

Konfigurieren Ihrer Netzwerkverbindung

Wenn Sie die Netzwerkeinstellungen nicht während der Ersteinstellung durchgeführt haben oder Sie die Netzwerkverbindungen zurücksetzen müssen, folgen Sie bitte den folgenden Anweisungen.

Setzen Sie sich zuerst mit Ihrem Internetanbieter in Verbindung, um zu erfahren, ob Sie über eine statische oder dynamische IP-Adresse verfügen. Wenn es sich um eine dynamische Adresse handelt und Sie über Kabelnetzwerk oder ein kabelloses Netzwerk verfügen, empfehlen wir Ihnen die im Folgenden beschriebenen automatischen Konfigurationsprozeduren.

Wenn Sie eine Verbindung zu einem Kabelnetzwerk aufbauen möchten, schließen Sie das Gerät bitte mit einem Netzwerkkabel an einen Router an, bevor Sie mit der Konfiguration beginnen.

Um mit der Konfiguration der Netzwerkverbindung zu beginnen, folgen Sie diesen Schritten:

1. Wählen Sie auf dem Home Bildschirm **Einstellungen**, und drücken Sie die OK Taste.
2. Wählen Sie **Netzwerk** und drücken Sie die OK Taste.
3. Wählen Sie **Netzwerkeinstellungen** und drücken Sie die OK Taste.
4. Folgen Sie mit den Anweisungen für Kabelnetzwerke fort oder gehen Sie zu den Anweisungen für drahtlose Netzwerke auf der nächsten Seite.

Kabelnetzwerk

Kabel – Automatisch

Nachdem Sie die obigen Schritte 1 bis 3 befolgt haben:

1. Ändern Sie im **Netzwerkeinstellungen** Bildschirm **Netzwerktyp** auf **Kabel**. Wählen Sie anschließend **Verbinden** und drücken Sie die OK Taste. Das Gerät erkennt den Kabelanschluss, überprüft die Netzwerkverbindung und stellt anschließend eine Verbindung mit dem Netzwerk her.
2. Wenn dies erfolgt ist, **OK** markieren und anschließend die **OK** Taste drücken.

Kabel Manuell

Wenn Sie über eine statische IP-Adresse verfügen oder die automatische Einstellung nicht funktioniert, müssen Sie die Werte für die **Netzwerkeinstellungen** manuell eingeben.

Nachdem Sie die obigen Schritte 1 bis 3 befolgt haben:

1. Ändern Sie im **Netzwerkeinstellungen** Bildschirm **Netzwerktyp** auf **Kabel**. Wählen Sie anschließend **Verbinden** und drücken Sie dann die **OK** Taste. Das Gerät sucht nach einem Netzwerk und zeigt anschließend die Verbindungsaufbau fehlgeschlagen Meldung an.

 Wenn Sie Ihr Heimkino ohne Kabel an das Netzwerk anschließen können, wählen Sie in diesem Schritt **Netzwerk wechseln** aus und ändern Sie den **Netzwerktyp** auf **Drahtlos**. Folgen Sie anschließend mit den Anweisungen für kabellose Netzwerke auf der nächsten Seite fort.

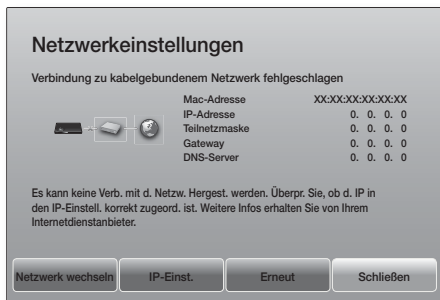

2. Mithilfe der **<>** Tasten **IP-Einst.** auswählen und die **OK** Taste drücken. Der Bildschirm **IP-Einst.** wird angezeigt.
3. Wählen Sie das Feld **IP-Einstell.** und setzen Sie es auf **Manuell eingeben**.
4. Wählen Sie einen einzugebenden Wert aus (z. B. **IP-Adresse**) und drücken Sie die OK Taste. Verwenden Sie die **▲▼** Tasten auf der Fernbedienung, um die Nummern für den Parameter einzugeben. Oder verwenden Sie die Nummertastatur, um eine Parameternummer einzugeben. Die **123** Taste gedrückt halten, bis die Nummertastatur auf dem Bildschirm erscheint. Wenn die Nummertastatur erscheint, mithilfe der **▲▼<>** Taste eine Nummer auswählen und anschließend die **OK** Taste drücken. Verwenden Sie die **<>** Tasten auf der Fernbedienung, um von Eingabefeld zu Eingabefeld zu wechseln. Wenn die Eingabe für einen Wert abgeschlossen ist, die **OK** Taste drücken.
5. Drücken Sie die **▲** oder **▼** Taste, um zu einem anderen Parameter zu wechseln und geben Sie die Ziffern für diesen Parameter wie unter Schritt 4 beschrieben ein.
6. Wiederholen Sie die Schritte 4 und 5, bis Sie die Parameter in alle Felder eingetragen haben.

☞ Die Netzwerk Parameter können Sie bei ihrem Internetdienstanbieter erfragen.

- Nachdem Sie alle Werte für die Parameter eingegeben haben, **OK** auswählen und anschließend die **OK** Taste drücken. Das Heimkino überprüft die Netzwerkverbindung und stellt anschließend eine Verbindung zum Netzwerk her.

WLAN-Netzwerk

Eine drahtlose Netzwerkverbindung kann auf drei Arten eingerichtet werden:

- WLAN Automatisch
- WLAN Manuell
- WPS(PBC)

Bevor Sie die kabellose Netzwerkverbindung konfigurieren, muss jedes an das Gerät angeschlossene kabellose Netzwerkgerät oder, falls zutreffend, die aktuelle Kabelverbindung des Geräts getrennt werden.

☐ Drahtlos - Automatisch

Befolgen Sie die Schritte 1 bis 3 unter "Konfigurieren Ihrer Netzwerkverbindung" auf Seite 22.

- Ändern Sie im **Netzwerkeinstellungen** Bildschirm **Netzwerktyp** auf **Drahtlos**. Das Gerät sucht nach verfügbaren Netzwerken und zeigt diese in einer Liste an.



- Wählen Sie das gewünschte Netzwerk aus und drücken Sie anschließend die **OK** Taste.
- Geben Sie im **Sicherheit** Bildschirm den Sicherheitscode oder das Passwort des Netzwerks ein. Geben Sie einen Buchstaben ein, indem Sie ihn mithilfe der **^V<>** Tasten markieren und anschließend die **OK** Taste drücken.
- Anschließend **Fertig** auswählen und dann die **OK** Taste drücken. Das Gerät überprüft die Netzwerkverbindung und stellt anschließend eine Verbindung zum Netzwerk her.

- Der Sicherheitscode oder das Passwort können Sie einem der Setup-Bildschirme entnehmen, die Sie bei der Konfiguration Ihres Modems oder Routers benutzt haben.



☐ Drahtlos Manuell

Wenn Sie über eine statische IP-Adresse verfügen oder die automatische Einstellung nicht funktioniert, müssen Sie die Netzwerkeinstellung manuell durchführen.

Befolgen Sie die Schritte 1 bis 3 unter "Konfigurieren Ihrer Netzwerkverbindung" auf Seite 22.

- Ändern Sie im **Netzwerkeinstellungen** Bildschirm **Netzwerktyp** auf **Drahtlos**. Das Gerät sucht nach verfügbaren Netzwerken und zeigt diese in einer Liste an.
- Blättern Sie durch die Liste, wählen das gewünschte Netzwerk oder **Netzwerk hinzufügen** aus und drücken Sie anschließend die **OK** Taste.
- Wenn Sie in Schritt 2 ein Netzwerk ausgewählt haben, fahren Sie bitte mit Schritt 6 fort. Wenn Sie **Netzwerk hinzufügen** gewählt haben, fahren Sie bitte mit Schritt 4 fort.
- Geben Sie den Namen des drahtlosen Netzwerks oder des Wi-Fi-Routers ein.
 - Geben Sie einen Buchstaben ein, indem Sie ihn mithilfe der **^V<>** Tasten markieren und anschließend die **OK** Taste drücken.
 - Um Großbuchstaben einzugeben (oder um zu Kleinbuchstaben zurückzukehren), **^** wählen und dann die **OK** Taste drücken.
 - Um Symbole und Satzzeichen einzugeben, **123#&** auswählen und anschließend die **OK** Taste drücken. Um erneut Buchstaben anzuzeigen, die **123#&** wählen und dann die **OK** Taste drücken.
 Anschließend **Fertig** auswählen und dann die **OK** Taste drücken.
- Auf dem **Sicherheitstyp** Bildschirm mithilfe der **^V** Tasten **Sicherheitstyp** für das Netzwerk auswählen und die **OK** Taste drücken. Geben Sie auf dem nächsten Bildschirm Ihren Sicherheitscode oder das Passwort ein für das Netzwerk ein.
 - Geben Sie einen Buchstaben ein, indem Sie ihn mithilfe der **^V<>** Tasten markieren und anschließend die **OK** Taste drücken.
 Anschließend **Fertig** auswählen und dann die **OK** Taste drücken. Das Gerät sucht nach dem Netzwerk.
- Der Netzwerkverbindung fehlgeschlagen Bildschirm erscheint. Mithilfe der **<>** Tasten **IP-Einst.** auswählen und die **OK** Taste drücken.

Einstellungen

- Wählen Sie das Feld **IP-Einstell.** und setzen Sie es auf **Manuell eingeben**.
 - Wählen Sie einen einzugebenden Netzwerkparameter aus (z. B. **IP-Adresse**) und drücken Sie die **OK** Taste. Verwenden Sie die **▲▼** Tasten auf der Fernbedienung, um die Nummern für den Parameter einzugeben. Oder verwenden Sie die Nummertastatur, um eine Parameternummer einzugeben. Die **123** Taste gedrückt halten, bis die Nummertastatur auf dem Bildschirm erscheint. Wenn die Nummertastatur erscheint, mithilfe der **▲▼<>** Taste eine Nummer auswählen und anschließend die **OK** Taste drücken. Verwenden Sie die **<>** Tasten auf der Fernbedienung, um von Eingabefeld zu Eingabefeld zu wechseln. Wenn die Eingabe für einen Wert abgeschlossen ist, die **OK** Taste drücken.
 - Drücken Sie die **▲** oder **▼** Taste, um zu einem anderen Parameter zu wechseln und geben Sie die Ziffern für diesen Parameter wie unter Schritt 8 beschrieben ein.
 - Wiederholen Sie die Schritte 8 und 9, bis Sie die Parameter in alle Felder eingetragen haben.
-  Die Netzwerk Parameter können Sie bei ihrem Internetdienstanbieter erfragen.
- Anschließend **OK** auswählen und dann die **OK** Taste drücken. Der Sicherheitsbildschirm erscheint.
 - Geben Sie im Sicherheitsbildschirm Ihren Sicherheitscode oder das Passwort ein für das Netzwerk ein. Geben Sie einen Buchstaben ein, indem Sie ihn mithilfe der **▲▼<>** Tasten markieren und anschließend die **OK** Taste drücken.
 - Wenn die Eingabe abgeschlossen ist, auf der rechten Bildschirmseite **Fertig** auswählen und anschließend die **OK** Taste drücken. Das Gerät überprüft die Netzwerkverbindung und stellt anschließend eine Verbindung zum Netzwerk her.
 - Nachdem das Heimkino das Netzwerk verifiziert hat, **OK** auswählen und anschließend die **OK** Taste drücken.
-  Sie können ebenfalls mit der manuellen Netzwerkeinrichtung beginnen, indem Sie zu **Einstellungen > Netzwerk > Netzwerkstatus** gehen.

WPS(PBC)

Einer der einfachsten Wege die WLAN-Verbindung einzurichten, besteht in der Verwendung der **WPS(PBC)** Funktion. Wenn Ihr Wireless Router über eine **WPS(PBC)** Taste verfügt, folgen Sie diesen Schritten:

Befolgen Sie die Schritte 1 bis 3 unter "Konfigurieren Ihrer Netzwerkverbindung" auf Seite 22.

- Ändern Sie im **Netzwerkeinstellungen** Bildschirm **Netzwerktyp** auf **Drahtlos**. Das Gerät sucht nach verfügbaren Netzwerken und zeigt diese in einer Liste an.
- Blättern Sie durch die Liste, wählen Sie **WPS(PBC)** und drücken Sie die **OK** Taste.

- Drücken Sie innerhalb von 2 Minuten die **WPS(PBC)** Taste auf Ihrem Router. Das Gerät ruft automatisch alle erforderlichen Netzwerkeinstellungen ab und stellt nach der Verifizierung des Netzwerks eine Verbindung zum Netzwerk her.
- Nachdem dies erfolgt ist, **OK** markieren und anschließend die **OK** Taste drücken.

 Für die WPS Verbindung müssen Sie die Verschlüsselung des Routers auf AES einstellen. Die WEP Verschlüsselung wird für WPS-Verbindungen nicht unterstützt.

Wi-Fi-Direkt

Die **Wi-Fi-Direkt** Funktion ermöglicht es Ihnen, **Wi-Fi-Direkt** Geräte und alle anderen, ein Peer-to-Peer Netzwerk verwendenden Geräte ohne einen WLAN-Router an dieses Gerät anzuschließen.

 Einige **Wi-Fi-Direkt** Geräte unterstützen die AllShare Funktion eventuell nicht, wenn sie über **Wi-Fi-Direkt**angeschlossen sind. Ändern Sie in diesem Fall die Methode der Netzwerkverbindung, die Sie für den Verbindungsaufbau zwischen dem Gerät und dem Heimkino verwendet haben.

 **Wi-Fi-Direkt** Übertragungen können von Bluetooth-Signalen gestört werden. Wir empfehlen dringend, dass Sie die **Wi-Fi-Direkt** Funktion auf jedem eingeschalteten Gerät ausschalten, bevor Sie die Bluetooth Funktion nutzen.

- Schalten Sie das **Wi-Fi-Direkt** Gerät ein und aktivieren Sie dessen **Wi-Fi-Direkt** Funktion.
- Wählen Sie auf dem Home Bildschirm **Einstellungen**, und drücken Sie die **OK** Taste.
- Wählen Sie **Netzwerk**, und drücken Sie die **OK** Taste.
- Wählen Sie **Wi-Fi-Direkt**, und drücken Sie die **OK** Taste. Das **Wi-Fi-Direkt** Gerät, an das Sie das Heimkino anschließen können, erscheint.



- Es stehen drei Wege zur Verfügung, die Wi-Fi-Verbindung abzuschließen:
 - Über das Wi-Fi Gerät.
 - Über dieses Gerät mithilfe von PBC.
 - Über dieses Gerät mithilfe einer PIN.

Jede dieser Möglichkeiten wird im Folgenden beschrieben.

Über das Wi-Fi Gerät

- Folgen Sie auf dem Wi-Fi Gerät den Anweisungen für den Anschluss an ein anderes **Wi-Fi-Direkt** Gerät. Schlagen Sie in der Bedienungsanleitung des Geräts für weitere Anweisungen nach.
- Wenn die Prozedur abgeschlossen ist, sollte auf dem Bildschirm des Fernsehgeräts ein Pop-up-Fenster mit der Meldung erscheinen, dass ein die **Wi-Fi-Direkt** Funktion unterstützendes Gerät eine Verbindung herstellen möchte. Wählen Sie **OK**, und drücken Sie die **OK** Taste, um zu bestätigen.
- Das Pop-up-Fenster für den Verbindungsaufbau gefolgt vom Pop-up-Fenster für die hergestellte Verbindung erscheinen. Wenn das Fenster geschlossen wird, sollte das Gerät auf dem **Wi-Fi-Direkt** Bildschirm als verbunden aufgelistet werden.

- Mit den PBC und PIN Prozeduren werden die Geräte automatisch verbunden.

Über dieses Gerät mit Hilfe von PBC

- Wählen Sie das **Wi-Fi-Direkt** Gerät, das Sie an dieses Gerät anschließen möchten, und drücken Sie anschließend die **OK** Taste.
- Das Pop-up-Fenster für den Verbindungsaufbau gefolgt vom Pop-up-Fenster für die hergestellte Verbindung erscheinen. Wenn das Fenster geschlossen wird, sollte das Gerät auf dem **Wi-Fi-Direkt** Bildschirm als verbunden aufgelistet werden.

Über dieses Gerät mithilfe einer PIN

- Wählen Sie das **Wi-Fi-Direkt** Gerät, das Sie an dieses Gerät anschließen möchten, und drücken Sie anschließend die **OK** Taste.
- Das PIN Pop-up-Fenster erscheint.
- Notieren Sie den PIN Code in dem Pop-up-Fenster und tragen Sie ihn in das entsprechende Feld des **Wi-Fi-Direkt** Geräts ein, das Sie anschließen möchten.
- Das Pop-up-Fenster für den Verbindungsaufbau gefolgt vom Pop-up-Fenster für die hergestellte Verbindung erscheinen. Wenn das Fenster geschlossen wird, sollte das Gerät auf dem **Wi-Fi-Direkt** Bildschirm als verbunden aufgelistet werden.

- Die aktuelle Kabel- oder WLAN-Netzwerkverbindung wird unterbrochen, wenn Sie die **Wi-Fi-Direkt** Funktion nutzen.
- Textdateien mit Dateierweiterungen wie .TXT oder .DOC werden nicht angezeigt, wenn Sie die **Wi-Fi-Direkt** Funktion verwenden.

Aktualisieren der Software

Mit dem **Software-Update** Menü können Sie Software-Updates herunterladen, welche die Leistung des Geräts verbessern oder zusätzliche Dienste zur Verfügung stellen.

- Das Gerät während des Aktualisierungsvorgangs niemals manuell ein oder aus schalten.

- Wählen Sie im Home Menü **Einstellungen**, und drücken Sie die **OK** Taste.
- Wählen Sie **Unterstützung**, und drücken Sie die **OK** Taste.
- Wählen Sie **Software-Update**, und drücken Sie die **OK** Taste.
- Um die aktuelle Softwareversion herunterzuladen und sofort zu installieren, **Jetzt aktualisieren** auswählen und anschließend die **OK** Taste drücken. Ausführliche Informationen finden Sie unter "Jetzt aktualisieren" auf der nächsten Seite.
- Damit das Gerät die aktuelle Software automatisch herunterladen kann, wenn diese verfügbar ist, **Automatisches Update** auswählen und die **OK** Taste drücken. (Siehe Seite 26)
 - Das Upgrade ist abgeschlossen, wenn sich das Gerät abschaltet und anschließend selbst wieder einschaltet.
 - Samsung Electronics haftet nicht für Fehlfunktionen des Geräts, die auf eine instabile Internetverbindung oder fahrlässiges Handeln des Benutzers während der Software-Aktualisierung zurückzuführen sind.
 - Wenn Sie das Upgrade während des Herunterladens der Software abbrechen möchten, müssen Sie die **OK** Taste drücken.
 - Wenn eine Aktualisierung des Systems durchgeführt wird, wird "UPDATE" auf dem Display angezeigt.

Jetzt aktualisieren

Sie können **Jetzt aktualisieren** verwenden, um die Software über Ihren Netzwerkanschluss oder über ein USB-Speichergerät zu aktualisieren. Es folgen die Anweisungen für die Aktualisierung über das Netzwerk. Die Anleitung für die Aktualisierung über ein USB-Speichergerät finden Sie auf dieser Seite.

1. Wählen Sie **Jetzt aktualisieren**, und drücken Sie die **OK** Taste. Das Jetzt aktualisieren Popup-Fenster erscheint.
2. Das Gerät sucht online nach der neuesten Softwareversion.
3. Wenn keine Aktualisierung gefunden wird, erscheint das "Derzeit sind keine neuen Aktualisierungen vorhanden." Pop-up auf dem Bildschirm. Zum Verlassen die **OK** Taste drücken.
4. Wenn eine neue Version gefunden wird, erscheint das Update Aufruf Popup-Fenster.
5. Wählen Sie **OK**. Das Gerät aktualisiert die Software, schaltet sich ab und automatisch wieder ein.
6. Wenn Sie innerhalb einer Minute nicht **OK** oder **Abbrechen** auswählen, wird die aktuelle Software vom Gerät gespeichert. Sie können die Software später mithilfe von **Automatisches Update** aktualisieren.
7. Wenn Sie **Abbrechen** auswählen, bricht das Gerät die Aktualisierung ab.

🔧 Wenn die Aktualisierung des Systems abgeschlossen ist, prüfen Sie die Angaben zur Software im Abschnitt Produktinformationen auf dem Samsung kontaktieren Bildschirm.

🔧 Schalten das Gerät während der Software-Aktualisierung nicht aus. Das Gerät könnte beschädigt werden.

Automatisches Update

Sie können die **Automatisches Update** Funktion verwenden, damit das Gerät neue Updates herunterlädt, wenn es sich im **Automatisches Update** Modus befindet.

Im **Automatisches Update** Modus ist das Gerät eingeschaltet, seine Internetverbindung ist jedoch aktiv. Dies ermöglicht es dem Gerät Updates automatisch herunterzuladen, wenn Sie ihn gerade nicht benutzen.

1. Mithilfe der **^V** Tasten den **Automatisches Update** Modus auswählen, und die **OK** Taste drücken.
2. Wählen Sie **Ein** oder **Aus**. Wenn Sie **Ein** eingestellt haben, wird das abgeschaltete Gerät automatisch die neuen Updates herunterladen, wenn er sich im Auto Aktualisieren Modus befindet. Wenn die neuen Updates heruntergeladen werden, werden Sie gefragt, ob Sie das Update installieren möchten, wenn Sie das Gerät einschalten.

🔧 Um die **Automatisches Update** Funktion nutzen zu können, muss Ihr Gerät mit dem Internet verbunden sein.

Aktualisierung über USB

1. Besuchen Sie die Webseite www.samsung.com.
2. Klicken Sie am oberen Rand der Seite auf **SUPPORT**.
3. Geben Sie die Modellnummer in das Suchfeld ein. Während der Eingabe der Modellnummer erscheint eine Klappliste mit den Geräten, die der Modellnummer entsprechen.
4. Klicken Sie in der Klappliste mit der linken Maustaste auf die Modellnummer Ihres Geräts.
5. Scrollen Sie auf der aufgerufenen Seite nach unten und klicken Sie auf **Firmware Manuals & Downloads**.
6. Klicken Sie in der Mitte auf der Seite auf **Firmware**.
7. Klicken Sie in der Spalte Datei auf der rechten Seite auf das **ZIP** Symbol.
8. Klicken Sie in dem ersten Popup-Fenster auf **Send**. Klicken Sie in dem zweiten Popup-Fenster auf **OK**, um die Firmware herunterzuladen und auf Ihrem PC zu speichern.
9. Entpacken Sie das Zip-Archiv auf Ihrem Computer. Sie sollten einen eigenen Ordner mit dem gleichen Namen wie die Zip-Datei anlegen.
10. Den Ordner auf ein USB-Flash-Laufwerk kopieren.
11. Stellen Sie sicher, dass sich keine Disk im Gerät befindet, und stecken Sie das USB-Flash-Laufwerk in den USB-Anschluss des Geräts.
12. Im Menü des Geräts nach **Einstellungen > Unterstützung > Software-Update** wechseln.
13. Wählen Sie **Jetzt aktualisieren**.
14. Das Gerät sucht auf dem USB-Laufwerk nach der Software. Nachdem die Software gefunden wurde, erscheint das Update Aufruf Pop-up.
15. Wählen Sie **OK**. Das Gerät aktualisiert die Software, schaltet sich ab und automatisch wieder ein.
16. Es darf keine Disk im Gerät eingelegt sein, wenn die Software über den USB-Anschluss aktualisiert wird.

🔧 Wenn die Aktualisierung des Systems abgeschlossen ist, prüfen Sie die Angaben zur Software im Abschnitt Produktinformationen auf dem Samsung kontaktieren Bildschirm.

🔧 Schalten das Gerät während der Software-Aktualisierung nicht aus. Das Gerät könnte beschädigt werden.

🔧 Software-Aktualisierungen über den USB-Anschluss dürfen nur mit einem USB-Flash-Laufwerk durchgeführt werden.

Wiedergabe von Inhalten

Ihr Heimkino kann Inhalte von Blu-ray/DVD/CD Disks, USB-Geräten, PCs, Smartphones, Tablets und aus dem Web wiedergeben.

Um auf Ihrem PC oder Mobilgeräten gespeicherte Inhalte wiederzugeben, müssen Sie den PC oder das mobile Gerät und dieses Gerät an Ihr Netzwerk anschließen. Um Inhalte auf Ihrem PC wiederzugeben, müssen Sie die AllShare Netzwerk Software herunterladen und installieren oder Sie verfügen bereits über eine DLNA Netzwerk Software auf Ihrem Computer.

 PCs, die mit Windows 7 oder Windows 8 betrieben werden, verfügen bereits über die DLNA (Play To) Software.

Wiedergabe von kommerziellen Disks

1. Drücken Sie die **▲** Taste, um das Diskfach zu öffnen.
2. Legen Sie die Disk vorsichtig mit der bedruckten Seite nach oben in das Diskfach ein.



3. Drücken Sie die **▲** Taste, um die Disklade zu schließen. Die Wiedergabe wird automatisch gestartet.
4. Wenn die Wiedergabe nicht automatisch startet, bitte die **▶||** Taste auf der Fernbedienung drücken.

Lagerung & Handhabung der Disks

• Umgang mit den Disks

- Fingerabdrücke oder Kratzer auf der Disk verschlechtern die Ton- und Bildqualität oder bewirken eine springende Wiedergabe.
- Vermeiden Sie das Berühren der Oberfläche der Disk, auf der die Daten gespeichert sind.
- Halten Sie die Disk am Rand fest, sodass keine Fingerabdrücke auf die Oberfläche gelangen.
- Kein Papier oder Aufkleber auf die Disk kleben.



• Reinigung der Disks

- Wenn sich Fingerabdrücke oder Schmutz auf der Disk befinden, mit Seifenwasser und einem weichen Tuch reinigen.



- Beim Reinigen vorsichtig von innen in Richtung des Randes der Disk wischen.
- Disk-Lagerung
 - Setzen Sie die Disk keiner direkten Sonneneinstrahlung aus.
 - Bewahren Sie die Disk an einem kühlen, gut belüfteten Ort auf.
 - Bewahren Sie die Disk in einer Schutzhülle auf und lagern Sie sie senkrecht.

Wiedergabe von Multimedia Dateien

1. Wählen Sie auf dem Home Bildschirm **MULTIMEDIA**, und drücken Sie die **OK** Taste. Der zuletzt wiedergegebene Bildschirm erscheint.
2. Wählen Sie am unteren Bildschirmrand **Speicherung, Netzwerkgerät** oder **Speicherdienst** aus.
 - **Speicherung** - Zeigt das an dieses Gerät angeschlossene Speichergerät an.
 - **Netzwerkgerät** - Zeigt mobile Geräte, PCs, Tablets und ähnliche Geräte an, die über das Netzwerk verbunden sind.
 - **Speicherdienst** - Zeigt die Cloud-Dienste an, bei denen Sie angemeldet sind.

 Wenn Sie einen Eintrag auswählen, werden Informationen über diesen Eintrag am unteren Rand des Listenfensters dieses Eintrags eingeblendet.

3. Wählen Sie einen Eintrag oder Gerät aus und drücken Sie die **OK** Taste. Es wird ein Bildschirm mit dem Inhalt des Eintrags oder Geräts angezeigt. Je nachdem, wie der Inhalt angeordnet ist, sehen Sie entweder Ordner, einzelne Dateien oder beides.
 4. Falls erforderlich, verwenden Sie die **▲▼<>** Tasten, um einen Ordner auszuwählen und drücken Sie die **OK** Taste.
 5. Verwenden Sie die **▲▼<>** Tasten, um eine Datei für die Wiedergabe auszuwählen und drücken Sie die **OK** Taste.
 6. Die ausgewählte Datei wird wiedergegeben.
 7. Drücken Sie die **◀** (**RETURN**) Taste, um einen Ordner zu verlassen oder die **▶** (**EXIT**) Taste, um zum Home Bildschirm zurückzukehren.
 8. Schlagen Sie auf den Seiten 29 - 41 nach, um zu erfahren, wie die Wiedergabe von Videos, Musik oder Bildern von einem Speichergerät gesteuert wird.
-  Um nur einen bestimmten Typ von Mediendateien aufzulisten, verwenden Sie die **Filter** (**▼**) Funktion in der rechten oberen Ecke des Eintrag- oder Gerätebildschirms.

Wiedergabe von Inhalten

- ☞ Wählen Sie in der **Filter**(▼) Dropdown Liste **Fotos**, **Videos** oder **Musik** aus.
- ☞ Obwohl das Gerät die Ordner für alle Inhalte anzeigt, werden nur die Dateien von der Art des Inhalts angezeigt, die Sie ausgewählt haben. Wenn Sie z. B. **Musik** ausgewählt haben, werden nur Musikdateien angezeigt.

Wiedergabe von Dateien auf einem Speichergerät

Methode 1 : Wenn das Gerät eingeschaltet wird, nachdem ein Speichergerät angeschlossen wurde

1. Schalten Sie das Gerät ein.
2. Folgen Sie den Anweisungen "Wiedergabe von Multimedia Dateien" auf Seite 27. Wählen Sie in Schritt 2 **Speicherung**.

Methode 2 : Wenn Sie ein USB-Gerät anschließen, während das Gerät eingeschaltet ist

1. Schließen Sie das Speichergerät an das Gerät an. (eine aufgenommene CD oder ein USB-Gerät, usw.). Das "**Neues Gerät angeschlossen.**" Popup-Fenster erscheint. Wenn gleichzeitig zwei oder mehr Speichergeräte angeschlossen sind, verwenden Sie die <> Taste, um zwischen den Geräten umzuschalten.



- ☞ Wenn das Popup-Fenster nicht angezeigt wird, fahren Sie mit Methode 1 fort.
- 2. Mithilfe der ^ v Tasten **Gesamter Inhalt**, **Fotos**, **Videos** oder **Musik** auswählen, und drücken Sie die OK Taste. Je nachdem, wie der Inhalt angeordnet ist, sehen Sie entweder Ordner, einzelne Dateien oder beides.
- ☞ Um nur einen bestimmten Typ von Mediendateien aufzulisten, verwenden sie die **Filter**(▼) Funktion in der rechten oberen Ecke des Eintrag- oder Gerätebildschirms.

- ☞ Wählen Sie in der **Filter**(▼) Dropdown Liste **Fotos**, **Videos** oder **Musik** aus.
- ☞ Obwohl das Gerät die Ordner für alle Inhalte anzeigt, werden nur die Dateien von der Art des Inhalts angezeigt, die Sie ausgewählt haben. Wenn Sie z. B. **Musik** ausgewählt haben, werden nur Musikdateien angezeigt.

3. Falls erforderlich, verwenden Sie die ^ v < > Tasten, um einen Ordner auszuwählen und drücken Sie die OK Taste.
4. Wählen Sie eine wiederzugebende Datei aus und drücken Sie die OK Taste.
5. Drücken Sie die ↵ (RETURN) Taste, um einen Ordner zu verlassen oder die ➤ (EXIT) Taste, um zum Home Bildschirm zurückzukehren.
6. Schlagen Sie auf den Seiten 29-41 nach, um zu erfahren, wie die Wiedergabe von Videos, Musik oder Bildern von einem Speichergerät gesteuert wird.

- ☞ Wenn Sie eine Disk einlegen, während Sie über ein USB-Gerät oder Telefon wiedergeben, wird der Gerätemodus automatisch auf "Disk" umgeschaltet.
- ☞ Wenn Ihr Telefon DLNA kompatibel ist, können Sie Inhalte ohne den Anschluss über ein USB-Kabel wiedergeben.

Wiedergabe von auf einem Computer/Mobilgerät gespeicherten Medieninhalten

Sie können Medieninhalte über das Heimkino System wiedergeben, die auf Computern oder Mobilgeräten gespeichert sind, die an das gleiche Netzwerk angeschlossen sind, wie das Gerät.

- ☞ Auf dem Computer mit dem Inhalt, den Sie über das Heimkino System wiedergeben wollen, muss die Samsung Link Software installiert sein. Das Mobilgerät muss Samsung Link unterstützen. Mehr Informationen finden Sie auf Samsungs Content und Service Portal unter <http://link.samsung.com>.
- ☞ Es können Schwierigkeiten auftreten, wenn Sie versuchen Mediendateien über einen DLNA-Server eines Drittanbieters wiederzugeben.
- ☞ Inhalte auf dem Computer oder Mobilgerät können nicht wiedergegeben werden, wenn die Art der Codierung oder das Dateiformat des Inhalts nicht unterstützt werden. Darüber hinaus können einige Funktionen nicht verfügbar sein.
- ☞ In Abhängigkeit vom Netzwerkstatus kann der Medieninhalt unter Umständen nicht störungsfrei wiedergegeben werden. Falls dies der Fall ist, verwenden Sie ein USB-Speichergerät.

1. Wählen Sie auf dem Home Bildschirm **MULTIMEDIA**, und drücken Sie die **OK** Taste.
2. Wählen Sie am unteren Bildschirmrand **Netzwerkgerät** aus und drücken Sie die **OK** Taste. Es werden an das gleiche Netzwerk wie das Heimkino-Gerät angeschlossene Speichergeräte aufgelistet.
3. Wählen Sie ein Speichergerät und drücken Sie die **OK** Taste. Die Ordner und Dateien auf dem Speichergerät werden aufgelistet.
4. Falls erforderlich, verwenden Sie die **^ v < >** Tasten, um einen Ordner auszuwählen und drücken Sie die **OK** Taste.
5. Wählen Sie eine wiederzugebende Datei aus und drücken Sie die **OK** Taste.
6. Drücken Sie die **↻ (RETURN)** Taste, um einen Ordner zu verlassen oder die **➔ (EXIT)** Taste, um zum Home Bildschirm zurückzukehren.
7. Schlagen Sie auf den Seiten 29 - 41 nach, um zu erfahren, wie die Wiedergabe von Videos, Musik oder Bildern von einem Speichergerät gesteuert wird.

 Um nur einen bestimmten Typ von Mediendateien aufzulisten, verwenden Sie die **Filter** (▼) Funktion in der rechten oberen Ecke des Eintrag- oder Gerätebildschirms.

 Wählen Sie in der **Filter** (▼) Dropdown Liste **Fotos**, **Videos** oder **Musik** aus.

 Obwohl das Gerät die Ordner für alle Inhalte anzeigt, werden nur die Dateien von der Art des Inhalts angezeigt, die Sie ausgewählt haben. Wenn Sie z. B. **Musik** ausgewählt haben, werden nur Musikdateien angezeigt.

 Alternativ können Sie sich zum wiederzugebenden Medieninhalt bewegen und die **OK** Taste drücken, um den Inhalt wiederzugeben.

Wiedergabe von in einem Cloud Dienst gespeicherten Medieninhalten

Dropbox und SkyDrive sowie andere Cloud-Dienste speichern Inhalte von Benutzern, wie Fotos, Videos und Musikdateien auf einem Server, auf den über das Internet zugegriffen werden kann.

Wenn Ihr Heimkino-Gerät an das Internet angeschlossen ist, können Sie die auf einem Cloud-Dienst gespeicherten Medieninhalte über das Heimkino-Gerät ansehen oder wiedergeben.

 Um den Inhalt in einem Cloud Dienst wiedergeben zu können, müssen Sie sich bei Ihrem Samsung-Konto anmelden und das Samsung-Konto mit dem Cloud Dienst Konto verknüpfen. Weitere Angaben über das Verknüpfen des Samsung-Kontos mit einem Cloud Dienst Konto finden Sie im Abschnitt "Einloggen an Ihrem Samsung Konto".

1. Gehen Sie auf dem Home Bildschirm zu **MULTIMEDIA** und drücken Sie die **OK** Taste.
2. Wählen Sie am unteren Bildschirmrand **Speicherdienst**.
3. Die mit Ihrem Samsung-Konto verknüpften Cloud Dienste werden angezeigt.
4. Wählen Sie einen Cloud-Dienst aus. Die Ordner und Dateien auf dem ausgewählten Cloud Dienst werden aufgelistet.
5. Falls erforderlich, verwenden Sie die **^ v < >** Tasten, um einen Ordner auszuwählen und drücken Sie die **OK** Taste.
6. Wählen Sie eine wiederzugebende Datei aus und drücken Sie die **OK** Taste.
7. Drücken Sie die **↻ (RETURN)** Taste, um einen Ordner zu verlassen oder die **➔ (EXIT)** Taste, um zum Home Bildschirm zurückzukehren.
8. Schlagen Sie auf den Seiten 29 - 41 nach, um zu erfahren, wie die Wiedergabe von Videos, Musik oder Bildern von einem **Speicherdienst** gesteuert wird.

Steuern der Videowiedergabe

Sie können die Wiedergabe von Videoinhalten auf Blu-ray-Disks/DVDs, USB-Geräten, mobilen Geräten oder dem PC steuern. Je nach Disk oder Inhalt können einige in dieser Anleitung beschriebenen Funktionen nicht zur Verfügung stehen.

Tasten auf der Fernbedienung für die Videowiedergabe

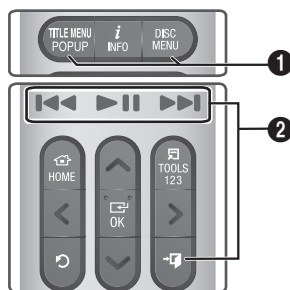

- 1 **Bedienen des Disk Menüs, Titel Menüs, Popup Menüs und der Titelliste**

DISC MENU

Während der Wiedergabe diese Taste drücken, um das Disk Menü aufzurufen.

Wiedergabe von Inhalten

TITLE MENU

Während der Wiedergabe diese Taste drücken, um das Titel Menü oder Popup Menü aufzurufen.

- Wenn Ihre Disk über eine Wiedergabeliste verfügt, drücken Sie die **Sortieren nach** Taste, um zur Wiedergabeliste zu wechseln.

2 Wiedergabetasten

Das Gerät gibt bei der Suche oder bei der verlangsamten Wiedergabe keinen Ton wieder.

- Drücken Sie die Taste **▶||**, um zur normalen Wiedergabegeschwindigkeit zurückzukehren.

▶ 	Startet/unterbricht die Wiedergabe.
→] (EXIT)	Beendet die Wiedergabe.
Beschleunigte Wiedergabe	Während der Wiedergabe die ◀◀ oder ▶▶ Taste gedrückt halten. Jedes Mal, wenn Sie die ◀◀ oder ▶▶ Taste gedrückt halten, wird die Wiedergabegeschwindigkeit geändert.
Wiedergabe in Zeitlupe	Bei gedrückter Pause Taste, die ▶▶ Taste gedrückt halten. Jedes Mal, wenn Sie die ▶▶ Taste gedrückt halten, wird die Wiedergabegeschwindigkeit geändert.
Springen	Während der Wiedergabe die ◀◀ oder ▶▶ Taste drücken. Jedes Mal, wenn Sie die ◀◀ oder ▶▶ Taste drücken, wird zum nächsten oder vorherigen Kapitel bzw. Datei gesprungen.

EXTRAS Menü verwenden

Kommerzielle Disks.

Drücken Sie während der Wiedergabe die **TOOLS** Taste.

Dateibasiertes Video

Drücken Sie während der Wiedergabe die **TOOLS** Taste.

Verwenden Sie die **<>** Tasten, um **Einstellungen** (**⚙**) in der oberen rechten Ecke auszuwählen und drücken Sie anschließend die **OK** Taste.

Vom Anfang wiedergeben

Wählen Sie diese Option, um zum Anfang des Films zurückzukehren und drücken Sie dann die **OK** Taste.

3D

Verwenden Sie das **3D** Menü, um die **Nebeneinander** oder **Oben/Unten** Option auszuwählen, wenn der gerade wiedergegebene 3D Inhalt nicht korrekt im 3D Modus dargestellt wird.

- ☞ Verwenden Sie die **3D** Menü ausschließlich für 3D Inhalte. Wenn Sie das **Nebeneinander** oder **Oben/Unten** für 2D Inhalte anwenden, wird dieser nicht korrekt dargestellt.

Szene auswählen

Sie können die **Szene auswählen** Funktion bei der Wiedergabe verwenden, um einen Film von der gewünschten Szene anzuschauen oder zu starten.

- ☞ Wenn die Index Informationen in der Datei beschädigt sind oder die Datei die Indexierung nicht unterstützt, kann die Szene auswählen Funktion nicht genutzt werden.

- ☞ Wenn Sie die DLNA Funktion verwenden, nachdem Sie über das Netzwerk eine Verbindung mit dem Computer hergestellt haben, steht Szene auswählen eventuell nicht zur Verfügung.

✓ **Titel suchen** : Wenn sich mehr als ein Film auf der Disk oder dem Gerät befindet, wählen, um einen anderen Titel zu starten.

1. Wählen Sie **Titel suchen**, und drücken Sie die **OK** Taste.
2. Wählen Sie mithilfe der **^ v** Tasten einen Titel aus und drücken Sie anschließend die **OK** Taste.

✓ **Kapitelsuche** : Dient zur Wiedergabe eines Kapitels Ihrer Wahl.

1. Wählen Sie **Kapitelsuche**, und drücken Sie die **OK** Taste.
2. Wählen Sie mithilfe der **^ v** Tasten ein Kapitel und drücken Sie anschließend die **OK** Taste.

✓ **Zeitleiste durchsuchen** : Wählen Sie diese Option, um den Film von einem bestimmten Zeitpunkt an wiederzugeben.

1. Wählen Sie **Zeitleiste durchsuchen**, und drücken Sie die **OK** Taste.
2. Die **123** Taste gedrückt halten, bis die Nummertastatur auf dem Bildschirm erscheint. Wenn die Nummertastatur erscheint, mithilfe der **^ v <>** Taste eine Nummer auswählen und anschließend die **OK** Taste drücken.

- ☞ Sie können ebenfalls die **<>** Tasten verwenden, um den Film vor- oder zurückzuspulen. Jedes Mal, wenn Sie die **<>** Tasten drücken, wird der Film um eine Minute vor- oder zurückgespult.

Wiederholmod.

Mit dieser Option kann ein Titel, Kapitel oder ein bestimmter Abschnitt wiederholt werden.

- **Aus** : Kehrt zur normalen Wiedergabe zurück.
- **Titel** : Wählen Sie diese Einstellung, um einen gewählten Titel zu wiederholen.
- **Kapitel** : Wählen Sie diese Einstellung, um ein bestimmtes Kapitel zu wiederholen.
- **Wiederhol. A-B** : Wählen Sie diese Einstellung, um einen bestimmten Abschnitt zu wiederholen.

1. Drücken Sie die **OK** Taste, um den Punkt zu markieren, an dem die Wiederholung starten soll (A).
2. Drücken Sie die **OK** Taste, um den Punkt zu markieren, an dem die Wiederholung enden soll (B).

 In Abhängigkeit von der Disk werden eventuelle nicht alle Wiederholungsoptionen auf dem Bildschirm angezeigt.

 Wenn ein als Digitaldatei aufgezeichnetes Video abgespielt wird, erscheinen die Optionen **Aus**, **1 wiederh.** und **A. wiederh.** .

 **Kapitel** oder **Titel** wird eventuell nicht sofort auf dem Bildschirm angezeigt. Drücken Sie die **^ v** Tasten solange, bis sich Ihre Auswahl in dem entsprechenden Feld befindet.

 **Wiederhol. A-B** wird eventuell nicht sofort auf dem Bildschirm angezeigt. Drücken Sie die **^ v** Tasten solange, bis sich **Wiederhol. A-B** im entsprechenden Feld befindet.

 Der Punkt (B) muss mindestens 5 Sekunden hinter Punkt (A) liegen.

Bildmodus

Hier können Sie den **Bildmodus** einstellen.

- **Dynamisch** : Erhöht die Schärfe und Helligkeit.
- **Standard** : Wählen Sie diese Einstellung für die meisten Programme.
- **Film** : Die beste Einstellung zum Ansehen von Filmen.
- **Benutzer** : Ermöglicht die Einstellung der Schärfe und der Rauschunterdrückung.

 Wenn Sie die **BD Wise** Funktion eingeschaltet haben, wird dieses Menü nicht angezeigt.

Equalizer-Modus

Schalten Sie den Equalizer Modus ein, um den Equalizer nutzen zu können.

Equalizer-Einstell.

Hier können Sie den Equalizer einstellen.

 Die Equalizer-Einstellungen erscheinen nur, wenn **Equalizer-Modus** auf **Eingestellt** ist.

Audio

Wählen Sie diese Option, um die gewünschte Audiosprache einzustellen.

Audio-Sync

Wenn das Gerät an ein digitales Fernsehgerät angeschlossen ist, kann es vorkommen, dass das Tonsignal mit dem Videosignal nicht synchron ist. Wenn dieser Fall eintritt, müssen Sie Audio-Sync verwenden, um die Audio Verzögerungszeit an das Videosignal passen.

Untertitel

Mit dieser Option können Sie die gewünschte Untertitelsprache einstellen.

Untertitелеinstell.

Hier können Sie die gewünschten Untertiteloptionen einstellen.

Winkel

Wählen Sie diese Option, um eine Szene unter einem anderen Blickwinkel aus zu betrachten. Die **Winkel** Option zeigt die Anzahl der verfügbaren Blickwinkel an (1/1, 1/2, 1/3 usw.).

BONUSVIEW Video

BONUSVIEW Audio

Hier können Sie die gewünschte Bonusview Option einstellen.

Drehen



Sie können den Bildschirm im Uhrzeigersinn oder im entgegengesetzten Uhrzeigersinn jeweils um 90 Grad drehen.

Vollbildschirm

Hier kann die Größe des Videobilds eingestellt werden. Wählen Sie zwischen **Original**, **Modus1** (größer) oder **Modus2** (am größten).

Information

Wählen Sie diese Option, um Informationen der Videodatei anzuzeigen.

-  Abhängig von der Disk oder dem Speichergerät kann das Extras Menü abweichen.
-  Videodateien mit hohen Bitraten von 20Mbps oder mehr beanspruchen das Gerät stark und können zu einer Unterbrechung der Wiedergabe führen.

Wiedergabe von Inhalten

Verwenden der Sortieren nach & Optionen Menüs

Wählen Sie die **Filter** (▼) Funktion und anschließend **Videos**, um nur Videos anzuzeigen.

- Obwohl das Gerät die Ordner für alle Inhalte anzeigt, werden nur die Dateien von der Art des Inhalts angezeigt, die Sie ausgewählt haben. Wenn Sie z. B. **Videos** ausgewählt haben, werden nur Videodateien angezeigt.

Auf dem Bildschirm mit den aufgelisteten Videodateien mithilfe der **^ v <>** Tasten **Sortieren nach** oder **Optionen** in der oberen rechten Ecke auswählen und anschließend die **OK** Taste drücken.

Videos

Sortieren nach

- Datum**
Zeigt alle Ordner mit Video Dateien nach Datum geordnet an. Wenn Sie einen Ordner auswählen und die **OK** Taste drücken, werden alle Videodateien im Ordner nach Datum sortiert angezeigt.
- Titel**
Zeigt alle Video Dateien auf dem Medien- oder Speichergerät nach Titeln sortiert an.
- Ordner**
Zeigt alle Ordner auf dem Medien- oder Speichergerät an.

Optionen

- Ausw. wiederg.**
Mit **Ausw. wiederg.** können sie eine Wiedergabeliste durch die Auswahl der gewünschten wiederzugebenen Dateien erstellen. Funktioniert grundsätzlich für alle Medien gleich. Siehe "Auswahl auf einer kommerziellen CD Wiedergeben" auf Seite 35.
- Senden**
Wählen Sie **Senden** um die ausgewählten Dateien auf Online-Dienste (Picasa, Facebook) oder ein Gerät hochzuladen. Um **Senden** auf einer Online-Seite nutzen zu können, müssen Sie ein Konto auf der Online Seite einrichten sich anschließend mit der Anmelden Funktion anmelden. **Senden** funktioniert im Wesentlichen für Musik, Fotos und Videos auf die gleiche Weise. Eine allgemeine Anleitung finden Sie unter "Verwenden der Senden Funktion" auf Seite 41.

- Abhängig von der Disk oder dem Speichergerät können die **Optionen** und **Sortieren nach** Menüs abweichen. Eventuell werden nicht alle Optionen angezeigt.

- Die Menüs **Sortieren nach** und **Optionen** sind verfügbar, wenn Sie Videodateien auf einem USB-Flash-Laufwerk, einem PC, einer selbst aufgezeichneten Disk oder einem Mobilgerät anschauen. Diese Menüs stehen normalerweise nicht zur Verfügung, wenn Sie Inhalte von kommerziellen Blu-ray-Disks, DVDs oder CDs ansehen.

Steuern der Musikwiedergabe

Sie können die Wiedergabe von auf DVDs, CDs, USB-Geräten, mobilen Geräten oder dem PC gespeicherten Musiktiteln steuern. Je nach Disk oder Inhalt können einige in dieser Anleitung beschriebenen Funktionen nicht zur Verfügung stehen.

Tasten auf der Fernbedienung für die Musikwiedergabe

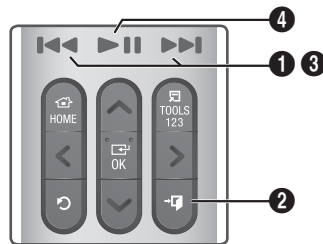

1	II III Tasten: Zum vorherigen oder nächsten Titel springen
2	EXIT (EXIT) Tasten: Stoppt die Wiedergabe eines Musiktitels.
3	Schnelle Wiedergabe (nur bei Audio CDs [CD-DA]) Während der Wiedergabe die II oder III Taste gedrückt halten. Jedes Mal, wenn Sie die II oder III Taste gedrückt halten, wird die Wiedergabegeschwindigkeit geändert.
4	II Tasten: Startet/unterbricht die Wiedergabe eines Titels.

Musik Bildschirm Steuerelemente



Die Titelliste wird angezeigt und der erste Titel wird wiedergegeben. Wenn Sie eine kommerziell aufgezeichnete Disk wiedergeben und keine Taste auf der Fernbedienung drücken, wird der Wiedergabe Bildschirm angezeigt. Um zum Bildschirm mit der Titelliste zurückzukehren, die **↵ (RETURN)** Taste drücken.

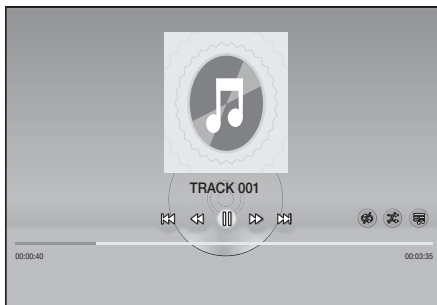

Verwenden Sie in der Titelliste die **^ v** Tasten, um den gewünschten Titel zu markieren. Drücken Sie die **OK** Taste, um den Titel abzuspielen.

Bildschirm Steuertasten für die Musikwiedergabe

	Unterbrechen eines Titels.
	Wiedergabe eines Titels.
	Springt zum vorherigen Titel.
	Springt zum nächsten Titel.

	Schneller Rücklauf des Titels.
	Schneller Vorlauf des Titels.
	Einen oder alle Titel wiederholen.
	Wiedergabe der Titel in zufälliger Reihenfolge.
	Zeigt den Equalizer an.
	<p>Wird nur auf dem Musikliste Bildschirm angezeigt.</p> <ul style="list-style-type: none"> ✓ Equalizer-Einstell. : Manuelle Einstellung des Equalizers. (Nur verfügbar, wenn der Equalizer Modus eingeschaltet ist) ✓ Ausw. wiederg. : Ausw. wiederg. dient zur Wiedergabe ausgewählter Titel. Funktioniert grundsätzlich für alle Medien gleich. Siehe "Auswahl auf selbst aufgezeichneten Medien (CDs, USB-Geräte, usw.) wiedergeben" auf Seite 35. ✓ Rippen : Die Rippen Funktion wandelt CD Audio in das MP3-Format um und speichert die umgewandelten Dateien auf einem an das Gerät angeschlossenen USB-Gerät. Siehe Rippen auf Seite 37. ✓ Information : Zeigt Informationen des Musiktitels an.

Um auf die Steuerelemente zuzugreifen, geben Sie einen Titel aus und verwenden Sie anschließend die **^ v <>** Tasten, um zum gewünschten Steuerelement zu gelangen.

- Die Musik Bildschirm Steuerelemente stehen nur zur Verfügung, wenn ein Titel wiedergegeben wird.
- Es werden nicht alle Elemente gleichzeitig angezeigt.
- Bei dateibasierten Inhalten unterscheiden sie die Optionen unter **Einstellungen** ().

Verwenden der Sortieren nach & Optionen Menüs

Wählen Sie die **Filter** () Funktion und anschließend **Musik**, um nur Musikdateien anzuzeigen.

- Obwohl das Gerät die Ordner für alle Inhalte anzeigt, werden nur die Dateien von der Art des Inhalts angezeigt, die Sie ausgewählt haben. Wenn Sie z. B. **Musik** ausgewählt haben, werden nur Musikdateien angezeigt.

Wiedergabe von Inhalten

Auf dem Bildschirm mit den aufgelisteten Musikdateien mithilfe der $\wedge \vee \langle \rangle$ Tasten **Sortieren nach** oder **Optionen** in der oberen rechten Ecke auswählen und anschließend die **OK** Taste drücken.

Musik

Sortieren nach

- **Track**
Zeigt alle Musiktitel auf dem Medien- oder Speichergerät an.
- **Album**
Zeigt alle Musikdateien auf dem Medien- oder Speichergerät nach Alben geordnet an.
- **Interpret**
Zeigt alle Musikdateien auf dem Medien- oder Speichergerät nach Interpreten geordnet an.
- **Genre**
Zeigt alle Musikdateien auf dem Medien- oder Speichergerät nach Genres geordnet an.
- **Ordner**
Zeigt alle Ordner auf dem Medien- oder Speichergerät an.

Optionen

- **Ausw. wiederg.**
Ausw. wiederg. dient zur Wiedergabe ausgewählter Titel. Funktioniert grundsätzlich für alle Medien gleich. Siehe "Auswahl auf einer kommerziellen CD wiedergeben" auf Seite 35 und "Auswahl auf selbst aufgezeichneten Medien (CDs, USB-Geräte, usw.) wiedergeben" wiedergeben" auf Seite 35.
- **Senden**
Wählen Sie **Senden** um die ausgewählten Dateien auf online Dienste (Picasa, Facebook, usw.) oder ein Gerät hochzuladen. Um **Senden** nutzen zu können, müssen Sie ein Konto auf der Online Seite einrichten und sich anschließend mit der Anmelden Funktion anmelden. **Senden** funktioniert im Wesentlichen für Musik, Fotos und Videos auf die gleiche Weise. Eine allgemeine Anleitung finden Sie unter "Verwenden der Senden Funktion" auf Seite 41.
- **Kodierung**
Wählen Sie diese Option, um die Textcodierungsoptionen zu verwalten.
- **Wiedergabeliste umben.**
Ermöglicht das Ändern des Namens einer Wiedergabeliste.
- **Wiedergabeliste löschen**
Ermöglicht das Ändern des Namens einer Wiedergabeliste.
- **Zu W.-Li. hinz.**
Ermöglicht das hinzufügen zusätzlicher Dateien zu einer Wiedergabeliste.

Abhängig von der Disk oder dem Speichergerät kann das **Optionen** Menü abweichen. Eventuell werden nicht alle Optionen angezeigt.

Wiedergabeliste umben. und **Wiedergabeliste löschen** erscheinen nur, wenn eine Wiedergabeliste vorhanden ist.

Wiederholen von Titeln auf einer Audio CD.

Sie können das Gerät so einstellen, dass die Titel auf einer Audio-CD (CD-DA/MP3) wiederholt werden.

1. Wählen Sie mithilfe der $\wedge \vee \langle \rangle$ Tasten auf dem Titelliste Bildschirm während der Wiedergabe in der linken unteren Ecke ☞ aus und drücken Sie anschließend die **OK** Taste.
2. Wählen Sie mithilfe der $\wedge \vee$ Tasten zwischen den Wiederholmodi **Aus**, **Ein Lied** oder **Alle** aus und drücken Sie anschließend die **OK** Taste.



Titelliste Bildschirm

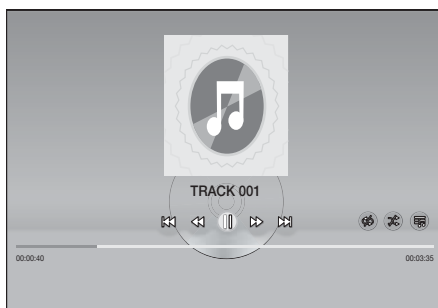

Wiedergabebildschirm

Drücken Sie die **☺ (RETURN)** auf der Fernbedienung, um zum Bildschirm mit der Titelliste zurückzukehren.

Wiedergabe der Titel auf einer Audio CD in zufälliger Reihenfolge

Sie können das Gerät so einstellen, dass die Titel auf einer Audio-CD (CD-DA/MP3) in zufälliger Reihenfolge wiedergegeben werden.

1. Verwenden Sie während der Wiedergabe die $\wedge \vee < >$ Tasten, um ⌂ in der unteren linken Ecke des Bildschirms auszuwählen und drücken Sie anschließend die **OK** Taste.
2. Schalten Sie mithilfe der $\wedge \vee$ Tasten den **Zuf.-Wdg.** Modus **Aus** oder **Ein**, und drücken Sie anschließend die **OK** Taste.

Auswahl auf einer kommerziellen CD wiedergeben

1. Wählen Sie auf dem Titelliste Bildschirm **Einstellungen** (⚙) unten links aus und drücken Sie die **OK** Taste. Das **Einstellungen** menü wird angezeigt.
2. Wählen Sie **Ausw. wiederg.** und drücken Sie die **OK** Taste. Der **Ausw. wiederg.** Bildschirm wird angezeigt.
3. Wählen Sie mithilfe der $\wedge \vee$ Tasten einen Titel aus und drücken Sie anschließend die **OK** Taste. Auf der linken Seite des Titels erscheint eine Markierung.
4. Wiederholen Sie Schritt 3, um weitere Titel auszuwählen und zu markieren.
5. Um einen Titel aus der Liste zu entfernen, zum Titel gehen und die **OK** Taste drücken. Die Markierung des Titels wird entfernt.
6. Anschließend unten links **Wiederg** auswählen und dann die **OK** Taste drücken. Der Titelliste Bildschirm erscheint erneut, in dem nur die von Ihnen ausgewählten Titel aufgeführt werden. Die ausgewählten Titel werden automatisch wiedergegeben.
7. Um **Ausw. wiederg.** abzubrechen, **Einstellungen** (⚙) unten links auf dem Titelliste Bildschirm auswählen. Wählen Sie im Einstellungs Menü **Alle wiedergeben** aus. Der Titelliste Bildschirm erscheint erneut, auf dem alle Titel der CD aufgelistet sind.

 Sie können mit Auswahl wiedergeben bis zu 99 Titel von einer Audio CD (CD-DA) auswählen.

 Auf dem **Ausw. wiederg.** Bildschirm können Sie ebenfalls **Alles auswählen**, **All. löschen** und **Abbr.** auswählen.

- Verwenden Sie **Alles auswählen**, um alle Titel auszuwählen. Dadurch wird die Auswahl einzelner Titel abgebrochen. Wenn Sie die ⌂ (**RETURN**) Taste auf der Fernbedienung drücken oder die **Wiederg** Taste wählen und anschließend die **OK** Taste drücken, erscheinen alle Titel auf dem Titelliste Bildschirm und das Gerät gibt alle Titel beginnend mit Titel 001 wieder.

- Verwenden Sie **All. löschen**, um alle ausgewählten Titel gleichzeitig abzuwählen. Wählen Sie anschließend einzelne Titel aus oder verwenden Sie die **Alles auswählen**, um alle Titel auszuwählen und drücken Sie dann die ⌂ (**RETURN**) Taste auf der Fernbedienung oder wählen Sie **Wiederg** und drücken Sie anschließend die **OK** Taste. Wenn Sie nicht **Alles auswählen** oder einzelne Titel auswählen, wird die **Ausw. wiederg.** Liste nicht geändert.
- **Abbr.** bricht alle Änderungen, die Sie auf dem **Ausw. wiederg.** Bildschirm gemacht haben ab. Wenn Sie zu Der Titelliste zurückkehren, bleibt die **Ausw. wiederg.** Liste unverändert.

Auswahl auf selbst aufgezeichneten Medien (CDs, USB-Geräte, usw.) wiedergeben

1. Legen Sie eine selbst aufgezeichnete CD ein oder schließen Sie ein USB-Gerät mit selbst aufgenommenen Dateien an das Heimkino an. Das **Neues Gerät angeschlossen**. Pop-up-Fenster erscheint.
2. Wählen Sie **Musik** und drücken Sie die **OK** Taste auf der Fernbedienung. Der Dateiliste Bildschirm erscheint, in dem Symbole für die Titel, Ordner oder beides angezeigt werden.
3. Falls erforderlich, verwenden Sie die $\wedge \vee < >$ Tasten, um einen Ordner auszuwählen und drücken Sie die **OK** Taste.
4. Wenn die Titel, die Sie wiedergeben möchten, nicht angezeigt werden, wählen Sie **Optionen** oben rechts aus und drücken Sie die **OK** Taste.
5. Wählen Sie **Ausgewählte wiedergeben** und drücken Sie die **OK** Taste. Es erscheinen Kontrollkästchen oben links auf den Titel-Symbolen.
6. Wählen Sie mithilfe der $\wedge \vee < >$ Tasten einen Titel aus und drücken Sie anschließend die **OK** Taste. Im Kontrollkästchen erscheint ein Häkchen.
7. Wiederholen Sie Schritt 6, um die Auswahl zu prüfen und weitere Titel auszuwählen.
8. Um einen Titel aus der Liste zu entfernen, zum Titel gehen und die **OK** Taste drücken. Die Markierung des Titels wird entfernt.
9. Anschließend **Wiedergabe** auswählen und dann die **OK** Taste drücken. Der Titelliste Bildschirm erscheint, in dem nur die von Ihnen ausgewählten Titel aufgeführt werden. Die ausgewählten Titel werden automatisch wiedergegeben.
10. Um die **Ausgewählte wiedergeben** Liste zu verlassen, die ⌂ (**RETURN**) Taste oder die \rightarrow (**EXIT**) Taste drücken. Wenn Sie ⌂ (**RETURN**) drücken, kehren Sie zu dem Bildschirm mit der Dateiliste zurück. Wenn Sie \rightarrow (**EXIT**) drücken, kehren Sie zum Home Bildschirm zurück.

Wiedergabe von Inhalten

- ☞ Wenn Sie **Ausgewählte wiedergeben** für die Wiedergabe von Videos nutzen wollen, verwenden Sie die **Filter** (▼) Funktion, um **Videos** anstelle von **Musik** auszuwählen.

Auswahl wiedergeben über den Home Bildschirm verwenden.

- ☞ Wählen Sie **DISK WIEDERGEHEN** oder **MULTIMEDIA** je nachdem, welches Medium sie nutzen.
- Wenn Sie **DISK WIEDERGEHEN** gewählt haben, wird der Bildschirm mit der Titelliste angezeigt. Verwenden Sie die **Filter** (▼) Funktion, um **Musik** auszuwählen und folgen Sie den Anweisungen ab Schritt 3 weiter oben.
 - Wenn Sie **MULTIMEDIA** ausgewählt haben, wählen Sie **Speicherung** oder **Netzwerkgerät** auf dem **MULTIMEDIA** Bildschirm. Wählen Sie anschließend Ihr Speichermedium auf dem **Speicherung** Bildschirm oder das Gerät auf dem **Netzwerkgerät** Bildschirm aus. Der Bildschirm mit der Datelliste wird angezeigt. Verwenden Sie die **Filter** (▼) Funktion, um **Musik** auszuwählen und folgen Sie den Anweisungen ab Schritt 3 weiter oben.

Erstellen und bearbeiten einer auf einem Speichergerät gespeicherten Wiedergabeliste

Erstellen einer Wiedergabeliste

1. Schließen Sie ein USB-Gerät mit gespeicherter Musik am USB-Anschluss des Heimkinos an und schalten Sie das Heimkino ein.
2. Wählen Sie auf dem Home Bildschirm **MULTIMEDIA**, und drücken Sie die **OK** Taste.
3. Wählen Sie auf dem **MULTIMEDIA** Bildschirm **Speicherung** und drücken Sie die **OK** Taste.
4. Wählen Sie das USB-Gerät und drücken Sie die **OK** Taste.
5. Wählen Sie am oberen Bildschirmrand **Filter** (▼) → **Musik** aus.
6. Wenn der Bildschirm erneut angezeigt wird, **Optionen** (⚙) → **Zu W.-Li. hinz.** auswählen.
7. Wählen Sie auf dem nächsten Bildschirm eine vorhandene Wiedergabeliste aus und drücken Sie die **OK** Taste.
ODER
Wählen Sie **Neue Wiedergabeliste** und drücken Sie die **OK** Taste. Wenn Sie eine vorhandene Wiedergabeliste gewählt haben, fahren Sie bitte mit Schritt 9 fort. Wenn Sie **Neue Wiedergabeliste** gewählt haben, fahren Sie bitte mit Schritt 8 fort.



8. Übernehmen Sie den voreingestellten Namen für die Wiedergabeliste aus der Bildschirmtastatur oder geben Sie einen neuen Namen ein. Wenn sie fertig sind, **Fertig** auswählen, die **OK** Taste drücken und mit Schritt 9 fortfahren.
9. Wechseln Sie zu dem Bildschirm, auf dem die Musiktitel aufgelistet sind, die Sie in die Wiedergabeliste aufnehmen möchten.
10. Wählen Sie mithilfe der **^ v <>** Tasten einen Titel aus und drücken Sie anschließend die **OK** Taste. Auf der linken Seite des Titel-Symbols erscheint ein Häkchen im Kontrollkästchen.
11. Wiederholen Sie Schritt 10, um die Auswahl zu prüfen und weitere Titel auszuwählen.
12. Um einen Titel aus der Liste zu entfernen, zum Titel gehen und die **OK** Taste drücken. Die Markierung des Titels wird entfernt.
13. Wählen Sie als nächstes **Hinzufügen** am oberen Bildschirmrand und drücken Sie anschließend die **OK** Taste. Die Wiedergabeliste wird auf dem USB-Gerät gespeichert und das Hinzugefügt Pop-up-Fenster erscheint. Drücken Sie die **OK** Taste.

Wiedergabe einer Wiedergabeliste



1. Schließen Sie das USB-Gerät mit der Wiedergabeliste an den USB-Anschluss des Heimkinos an.
2. Gehen Sie zur Wiedergabeliste (Home Bildschirm → **MULTIMEDIA** → **Speicherung** → USB-Gerät → Wiedergabeliste).
3. Wählen Sie die Wiedergabeliste aus und drücken Sie die **OK** Taste. Der Bildschirm mit der Titelliste wird angezeigt und der erste Titel in der Liste wird wiedergegeben.

Bearbeiten einer Wiedergabeliste

1. Während der Wiedergabe einer Wiedergabeliste in der linken unteren Ecke des Bildschirms **Einstellungen** (⚙) → **Wiedergabeliste bearbeiten** auswählen.
 2. Wählen Sie mithilfe der **^ v <>** Tasten einen Titel aus und drücken Sie anschließend die **OK** Taste. Ein Häkchen erscheint neben dem Titel.
 3. Um eine Auswahl abzuwählen, den Titel erneut auswählen und die **OK** Taste drücken.
- ☞ Um alle Titel gleichzeitig auszuwählen, können Sie **Alle auswählen** verwenden. Um alle Titel gleichzeitig abzuwählen, können Sie **Alle abwählen** verwenden.

4. Wählen Sie, wenn Sie fertig sind, **Entfernen** links unten auf dem Bildschirm aus und drücken Sie die **OK** Taste. Ein Bestätigungsfenster wird angezeigt.
5. **Ja** auswählen und anschließend die **OK** Taste drücken.
 -  Wenn alle Dateien aus einer Wiedergabeliste entfernt werden, wird die Wiedergabeliste selbst auch gelöscht.
 -  Es können bis zu 5 Wiedergabelisten gespeichert werden.
10. Wenn Sie einen bereits laufenden Rip-Vorgang abbrechen wollen, müssen Sie die **OK** Taste drücken und anschließend **Ja** auswählen. Wählen Sie **Nein**, um mit dem Rippen fortzufahren.
11. Wenn das Rippen abgeschlossen ist, erscheint die Meldung "**Erfolgreich kopiert.**". Drücken Sie die **OK** Taste. Der Bildschirm mit der Titelliste wird angezeigt.

Rippen

1. Schließen Sie ein USB-Gerät an den USB-Anschluss auf der Vorderseite des Geräts an. Dies ist das Gerät, auf dem die gerippten Dateien gespeichert werden.
2. Legen Sie eine Musik-CD in das Heimkino-Gerät ein. Nach ein paar Sekunden erscheint der Bildschirm mit der Titelliste.
3. Wählen Sie auf dem Bildschirm mit der Titelliste unten links **Einstellungen** () aus und drücken Sie die **OK** Taste. Das Einstellungsmenü wird angezeigt.
4. Mithilfe der **▲▼** Tasten **Rippen** auswählen und die **OK** Taste drücken. Der Rippen Bildschirm wird angezeigt.
5. Wählen Sie mithilfe der **▲▼** Tasten einen Titel aus und drücken Sie anschließend die **OK** Taste. Auf der linken Seite des Titels erscheint eine Markierung.
6. Wiederholen Sie Schritt 5, um weitere Titel auszuwählen und zu markieren.
 -  Um alle heruntergeladenen Anwendungen auszuwählen, **Alles auswählen** oben rechts auf dem Bildschirm auswählen und dann die **OK** Taste drücken.
7. Um einen Titel aus der Liste zu entfernen, zum Titel gehen und die **OK** Taste drücken. Die Markierung des Titels wird entfernt.
8. Wählen Sie anschließend mithilfe der **▲▼** Tasten die **Ripp.** Taste aus und drücken Sie die **OK** Taste. Das Ripp. Popup-Fenster erscheint.
9. Wählen Sie mithilfe der **▲▼** Tasten das Gerät aus, auf dem die gerippten Dateien gespeichert werden sollen, und drücken Sie die **OK** Taste. Der Rip-Vorgang wird gestartet.
 -  Das Gerät während des Rippens nicht abtrennen.

Bluetooth verwenden

Sie können von einem Bluetooth-Gerät Musik in bester Stereo Klangqualität ganz ohne Kabel genießen.

Was ist Bluetooth?

Bluetooth ist eine neue Technologie, mit der es möglich ist, Bluetooth-fähige Geräte über eine kurze Funkverbindung miteinander zu verbinden.

- Eine Bluetooth-Verbindung kann Störungen aufweisen:
 - Wenn das Empfangs-/Sendesystem eines Bluetooth-Geräts oder des Heimkinosystems berührt wird.
 - Die Funkübertragung durch Wände, Ecken oder Bürotrennwände behindert wird.
 - Interferenzen mit Geräten auftreten, welche dasselbe Frequenzband verwenden, wie medizinische Geräte, Mikrowellenherde oder Funknetzwerke.
- Verbinden Sie das Heimkino mit dem Bluetooth-Gerät auf eine kurze Entfernung.
- Mit zunehmender Entfernung zwischen Heimkino-System und Bluetooth-Gerät nimmt die Empfangsqualität ab. Wenn die Distanz den Bluetooth-Betriebsbereich übersteigt, geht die Verbindung verloren.
- In Gebieten mit geringer Empfangssensibilität ist die Funktion der Bluetooth-Verbindung möglicherweise eingeschränkt.

Wiedergabe von Inhalten

- In einer hindernisfreien Umgebung hat das Heimkino einen Empfangsradius von 10 m. Die Verbindung wird automatisch unterbrochen, wenn sich das Gerät außerhalb der Reichweite befindet. Selbst innerhalb dieses Radius kann die Klangqualität durch Hindernisse wie Mauern oder Türen beeinträchtigt werden.
- Dieses Funkgerät kann Interferenzen während des Betriebs verursachen.

Anschließen eines Bluetooth-Geräts an das Heimkino

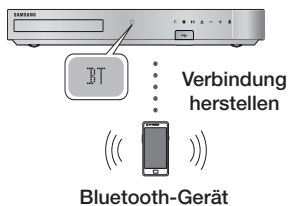

Stellen Sie bevor Sie beginnen sicher, dass das Bluetooth Gerät die Bluetooth Stereo Kopfhörer Funktion unterstützt.

1. Drücken Sie die **SOURCE** Taste auf der Fernbedienung, um die **BT** Meldung anzuzeigen.
2. Wählen Sie auf dem Bluetooth-Gerät, mit dem Sie eine Verbindung herstellen möchten, das Bluetooth-Menü aus. Schlagen Sie bitte in der Bedienungsanleitung des Bluetooth-Geräts nach, um weitere Anleitungen zu erhalten.
3. Wählen Sie auf dem Bluetooth-Gerät das Stereo-Headset-Menü aus.
 - Es wird eine Liste der Geräte angezeigt.
4. Wählen Sie "[HTS]Hxxxxx" aus der Ergebnisliste.
 - Wenn die Verbindung zwischen dem Heimkino und Bluetooth-Gerät hergestellt ist, erscheint der Name des angeschlossenen Bluetooth Geräts gefolgt vom Heimkino auf der Anzeige des Heimkinos.
5. Starten Sie auf dem verbundenen Gerät die Musikwiedergabe.
 - Sie können nun die vom Bluetooth-Gerät wiedergegebenen Musiktitel über das Heimkino System hören.

☞ Das Heimkino unterstützt nur Middle Quality SBC (237kbps bei 48kHz). High Quality SBC (328kbps bei 44.1kHz) wird nicht unterstützt.

- ☞ Die AVRCP Funktion wird unterstützt. Die Funktionalität ist je nach den Spezifikationen des angeschlossenen Geräts unterschiedlich.
- ☞ Nur an ein Bluetooth-Gerät anschließen, das das A2DP Profil unterstützt.
- ☞ Es kann nur eine Verbindung zu einem Bluetooth-Gerät hergestellt werden.
- ☞ Die Suche oder der Verbindungsaufbau können unter folgenden Umständen nicht richtig funktionieren:
 - Wenn sich das Heimkino in oder in der Nähe eines starken elektrischen Feldes befindet.
 - Wenn mit mehreren Bluetooth-Geräten gleichzeitig eine Verbindung zum Heimkino hergestellt wurde.
 - Wenn das Bluetooth-Gerät ausgeschaltet oder nicht angeschlossen ist oder nicht richtig funktioniert.
 - Beachten Sie, dass Geräte, wie Mikrowellenherde, WLAN-Geräte, Leuchtstoffröhren und Gasöfen den selben Frequenzbereich wie Bluetooth-Geräte verwenden, wodurch es zu Interferenzen kommen kann.
- ☞ Um die Verbindung zu Bluetooth-Geräten oder anderen Geräten, wie Smartphones zuverlässiger zu machen, empfehlen wir, die Software des Geräts auf die neueste Version zu aktualisieren.

Trennen des Bluetooth-Geräts vom Heimkino

Sie können die Verbindung zwischen Bluetooth-Gerät und Heimkino trennen. Schlagen Sie bitte in der Bedienungsanleitung des Bluetooth-Geräts nach, um weitere Anleitungen zu erhalten.

- Sobald das Heimkino-System vom Bluetooth-Gerät getrennt wurde, wird auf der Vorderseite des Heimkino-Systems **DISCONNECTED** angezeigt.

Trennen des Heimkinos vom Bluetooth-Gerät

Drücken Sie die (**F.**) Taste auf der Vorderseite des Heimkinos, um von **BT** auf einen anderen Modus umzuschalten oder das Heimkino auszuschalten.

- Das angeschlossene Bluetooth-Gerät wartet eine gewisse Zeit auf eine Antwort vom Heimkino, bevor es die Verbindung unterbricht, es sei denn, dass es durch Umschalten der Funktion abgetrennt wird. (Je nach Bluetooth-Gerät kann der Zeitraum bis zur Trennung der Verbindung variieren.)

- 📎 Die Bluetooth-Verbindung wird unterbrochen, wenn der Abstand zwischen dem Heimkino-System und dem verwendeten Bluetooth-Gerät mehr als 10 m beträgt. Wenn sich das Bluetooth-Gerät wieder in der Reichweite befindet oder Sie das Bluetooth-Gerät neu starten, müssen Sie die Verbindung zwischen diesen beiden Geräten erneut herstellen.
- 📎 Im Bluetooth Modus wird der Bildschirmschoner gestartet, wenn sich das Bluetooth-Gerät für länger als 5 Minuten im Bereitschaftszustand befindet. Um eine erneute Verbindung mit dem Bluetooth-Gerät herzustellen, muss der Bildschirmschoner ausgeschaltet und die Verbindung zum Gerät aufgebaut werden. Um den Bildschirmschoner abzubrechen, eine beliebige Taste auf der Fernbedienung (die Lautstärketaste, $\blacktriangle \blacktriangledown \blacktriangleleft \blacktriangleright$ Tasten, usw.) drücken.

Einschalten des Geräts über Bluetooth

Wenn das Heimkinosystem ausgeschaltet ist, kann durch Anschließen eines Smart Device, das bereits zuvor an das Gerät über eine Bluetooth-Verbindung angeschlossen wurde, das Heimkinosystem eingeschaltet werden.

- 📎 Das Heimkino muss für **Schnellstart** eingerichtet sein.
 - 📎 Um diese Funktion nutzen zu können, **Einstellungen > System > Schnellstart** auf **Ein** setzen.
 - 📎 Um diese Funktion nutzen zu können, muss bereits zuvor eine Bluetooth-Verbindung zwischen dem Heimkino-Gerät und dem Smart Device hergestellt worden sein und das Heimkino-Gerät muss sich in der Liste der bekannten Bluetooth-Geräte befinden.
1. Schließen Sie das bereits zuvor angeschlossene Smart Device über Bluetooth an das Gerät an. (Weitere Informationen über Bluetooth-Verbindungen finden Sie in der Bedienungsanleitung Ihres Smart Device.)
 2. Nachdem die Verbindung hergestellt ist, schaltet sich das Heimkinosystem automatisch in den **BT-Modus**.
 - Wählen Sie den gewünschten Musiktitel, den Sie von Ihrem Smart Device wiedergeben möchten.

Verwenden von NFC (Near Field Communication)

Verbinden Sie Ihr NFC-kompatibles Gerät über Bluetooth mit dem Heimkino System, indem Sie dieser einfachen Prozedur folgen. Sie können Musik von Ihrem Smartphone über das Heimkino System wiedergeben.

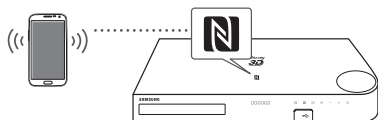

1. Schalten Sie die NFC-Funktion auf dem Smartphone ein und stellen Sie sicher, dass die Bildschirmsperrenfunktion des Smartphones abgeschaltet ist. Die NFC-Funktion des Smartphones funktioniert nicht, wenn die Bildschirmsperre eingeschaltet ist.
2. Berühren Sie leicht das NFC Logo  auf der Oberseite des Heimkino Systems mit dem die NFC Funktion unterstützenden Gerät.
 - Wenn das Heimkino ausgeschaltet ist, wird es automatisch eingeschaltet.
3. Auf dem Smartphone erscheint ein Pop-up mit der Frage, ob mit dem Aufbau der Bluetooth Verbindung fortgeföhren werden soll. Wählen Sie 'Ja'.
 - Wenn die Verbindung hergestellt ist, erscheint die Meldung 'connected [Verbunden]'.
4. Um die Verbindung zum NFC-Gerät abzubrechen, die Oberseite des Heimkino Systems erneut mit dem Gerät berühren.
 - Um eine Verbindung zu einem anderen NFC-Gerät herzustellen, während die Verbindung zum ersten Smartphone noch besteht, die Oberseite des Heimkino Systems mit dem neuen Gerät berühren. Die Verbindung mit dem ersten Smartphone wird abgebrochen und die Verbindung zum zweiten Smartphone hergestellt.

- 📎 Die NFC-Funktion steht bei Android Geräten zur Verfügung, die mit Android OS 4.1 Jellybean oder neuer betrieben werden.
 - Wenn das Android Betriebssystem Ihres Geräts älter ist als Android OS 4.1 Jellybean, müssen Sie die 'Samsung NFC Connection' App vom Android Market herunterladen, um die NFC-Funktion nutzen zu können.
- 📎 Die Position der NFC-Antenne ist bei jedem Smartphone unterschiedlich. Prüfen Sie vor dem Verbindungsaufbau, wo sich die Antenne befindet. Schlagen Sie in der Bedienungsanleitung Ihres Mobiltelefons nach, um zu erfahren, wo sich die Antenne befindet, bevor Sie eine Verbindung herstellen.
- 📎 Wenn sich Ihr Smartphone in einer dicken Hülle befindet, kann der Verbindungsaufbau fehlschlagen.
- 📎 Das  Symbol ist in den Vereinigten Staaten und anderen Ländern ein Warenzeichen oder eingetragenes Warenzeichen der NFC Forum, Inc.
- 📎 NFC Tagging zum Aufbau einer Bluetooth-Verbindung kann während des Ein- und Ausschaltens nicht durchgeführt werden.
- 📎 NFC Tagging zum Aufbau einer Bluetooth-Verbindung funktioniert nicht, wenn die Batterieanzeige blinkt.

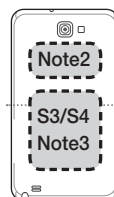

Wiedergabe von Inhalten

Anzeigen von Fotos

Sie können auf DVDs, USB-Geräten, mobilen Geräten oder dem PC gespeicherte Fotos anzeigen.

Extras Menü verwenden

Drücken Sie während der Anzeige eines Fotos die **TOOLS** Taste auf der Fernbedienung.

Wählen Sie **Einstellungen** (⚙️) in der rechten oberen Ecke des Bildschirms aus und drücken Sie anschließend die **OK** Taste. Das Extras Dropdown Menu erscheint.

Diashow-Einstellg.

- **Geschwindigkeit** : Wählen Sie diese Option, um die Geschwindigkeit der Diashow einzustellen.
- **Effekte** : Wählen Sie diese Option, um die Spezialeffekte der Diashow einzustellen.

Drehen

Dreht das Bild. (Das Bild wird entweder im Uhrzeigersinn oder gegen den Uhrzeigersinn gedreht.)

Zoom

Vergrößert das aktuelle Bild. (bis zu vierfache Vergrößerung.)

Bildmodus

- **Dynamisch** : Wählen Sie diese Option, um die Schärfe zu erhöhen.
- **Standard** : Diese Einstellung kann für die meisten Wiedergabeanwendungen verwendet werden.
- **Film** : Dies ist die beste Einstellung zum Ansehen von Filmen.
- **Benutzer** : Ermöglicht die Einstellung der Schärfe und der Rauschunterdrückung.

Hintergrundmusik

Wählen Sie diese Option, um während der Diashow Musik zu hören.

Equalizer-Modus

Wählen Sie **Ein** aus, um den Equalizer nutzen zu können. Mithilfe des Equalizers können Sie den Klang an Ihre Vorlieben anpassen.

Equalizer-Einstell.

Diese Funktion steht nur bereit, wenn **Equalizer-Modus** auf **Ein** gesetzt ist.

Senden

Wählen Sie **Senden**, um die ausgewählten Dateien auf online Dienste (Picasa, Facebook, usw.) oder ein Gerät hochzuladen. Um **Senden** auf einer Online-Seite nutzen zu können, müssen Sie ein Konto auf der Online Seite einrichten sich anschließend mit der Anmelden Funktion anmelden. **Senden** funktioniert im Wesentlichen für Musik, Fotos und Videos auf die gleiche Weise. Eine allgemeine Anleitung finden Sie unter "Verwenden der Senden Funktion" auf Seite 41.

Information

Zeigt die Bildinformationen an.

- 📎 Abhängig von der Disk oder dem Speichergerät kann das **Optionen** Menü abweichen. Eventuell werden nicht alle Optionen angezeigt.
- 📎 Um die **Hintergrundmusik** Funktion aktivieren zu können, muss sich die Bilddatei im gleichen Ordner befinden, wie die Musikdatei. Die Audioqualität kann durch die Bitrate der MP3-Datei, die Bildgröße und die Codierungsmethode beeinträchtigt werden.
- 📎 Sie können den Untertitel und die PG-Grafik im Vollbildschirmmodus nicht vergrößern.

Verwenden der Sortieren nach und Optionen Menüs, wenn die Fotodatei Liste angezeigt wird

Wählen Sie die **Filter** (🔍) Funktion und anschließend **Fotos**, um nur Fotos anzuzeigen.

- 📎 Obwohl das Gerät die Ordner für alle Inhalte anzeigt, werden nur die Dateien von der Art des Inhalts angezeigt, die Sie ausgewählt haben. Wenn Sie z. B. **Fotos** ausgewählt haben, werden nur Fotodateien angezeigt.

- 📎 Auf dem Bildschirm mit den aufgelisteten Fotodateien mithilfe der **^ v < >** Tasten **Sortieren nach** oder **Optionen** in der oberen rechten Ecke auswählen und anschließend die **OK** Taste drücken.

Fotos

Sortieren nach

- **Datum**
Gruppiert alle Foto Dateien auf dem Medien- oder Speichergerät nach Datum. Klicken Sie auf eine Gruppe, um die Fotos in einer Gruppe zu betrachten.
- **Titel**
Zeigt alle Foto Dateien auf dem Medien- oder Speichergerät nach Titel sortiert an.
- **Ordner**
Zeigt alle Ordner auf dem Medien- oder Speichergerät an.

Optionen

▪ Diashow

Startet die Diashow. Zeigt alle Dateien in dem aktuellen Ordner nacheinander an. Wenn Sie eine Diashow mit einer ausgewählte Gruppe von Fotos erstellen wollen, schlagen Sie unter Auswahl Wiedergeben weiter unten nach.

▪ Ausw. wiederg.

Ausw. wiederg. dient zur Wiedergabe ausgewählter Titel. Funktioniert grundsätzlich für alle Medien gleich. Siehe "Auswahl auf selbst aufgezeichneten Medien (CDs, USB-Geräte, usw.) wiedergeben" auf Seite 35.

▪ Senden

Wählen Sie **Senden**, um die ausgewählten Dateien auf online Dienste (Picasa, Facebook, usw.) oder ein Gerät hochzuladen. Um **Senden** auf einer Online-Seite nutzen zu können, müssen Sie ein Konto auf der Online Seite einrichten sich anschließend mit der Anmelden Funktion anmelden.

 Abhängig von der Disk oder dem Speichergerät kann das **Optionen** Menü abweichen. Eventuell werden nicht alle Optionen angezeigt.

Verwenden der Senden Funktion

1. Mithilfe der **▲▼** Tasten **Senden** auswählen, und die **OK** Taste drücken. Der Auswahl Bildschirm erscheint.
2. Wählen Sie mithilfe der **▲▼** Tasten ein Foto aus und drücken Sie anschließend die **OK** Taste. Auf der linken Seite des Fotos erscheint eine Markierung.
3. Wiederholen Sie Schritt 2, um weitere Fotos auszuwählen und zu markieren.
4. Um ein Foto aus der Liste zu entfernen, zum Foto gehen und die **OK** Taste drücken. Die Markierung des Fotos wird entfernt.
5. Nach Abschluss die **▲▼** Taste drücken, um **Senden** auszuwählen und anschließend die **OK** Taste drücken. Das Senden Popup-Fenster erscheint, in dem die Online-Dienste (Picasa, Facebook, usw.) oder die Geräte aufgelistet sind, an die Sie die Fotos senden können.
6. Wählen Sie ein Ziel und drücken Sie die **OK** Taste.
7. Wenn Sie die Fotos an einen Online-Dienst senden, wird die Seite aufgerufen. Loggen Sie sich ein und folgen Sie den Anweisungen auf dem Bildschirm.

 Um Fotos an einen Online-Dienst senden zu können, müssen Sie über Konto bei diesem Dienst verfügen.

Radio wiedergeben

- Um Radio hören zu können, müssen Sie die mitgelieferte UKW-Antenne anschließen.

Bedienen des Radios mit der Fernbedienung

1. Drücken Sie die **SOURCE** Taste, um **FM** auszuwählen.
2. Stellen Sie den gewünschten Sender ein.
 - Gespeicherter Sender 1 : Drücken Sie die **PRESET** Taste, um **PRESET** auszuwählen. Drücken Sie anschließend die **▲▼** Tasten, um einen gespeicherten Sender auszuwählen.
 - Bevor Sie voreingestellte Sender aufrufen können, müssen Sie die Sender im Gerät abspeichern.
 - Manuelle Sendersuche : Drücken Sie die **PRESET**, um **MANUAL** auszuwählen. Drücken Sie anschließend die **▲▼** Taste, um eine niedrigere oder höhere Frequenz auszuwählen.
 - Automatische Sendersuche : Drücken Sie die **PRESET** Taste, um **MANUAL** auszuwählen. Halten Sie anschließend die **▲▼** Taste gedrückt, um automatisch nach einer Frequenz zu suchen.

Einstellen des Mono/Stereo-Modus

Drücken Sie die **ST/MO** Taste.

- Wird zwischen **STEREO** und **MONO** Empfang umgeschaltet.
- An Orten mit schlechtem Empfang, können Sie **MONO** einstellen, um einen klaren, rauschfreien Empfang zu erhalten.

Sender voreinstellen

Beispiel : Speichern des Senders FM 89.10.

1. Drücken Sie die **SOURCE** Taste, um **FM** auszuwählen.
2. Drücken die **▲▼** Tasten, um <89.10> auszuwählen.
3. Drücken Sie die **MEMORY** Taste.
 - Die NUMMER leuchtet auf dem Display auf.
4. Drücken Sie die Taste **MEMORY** erneut.
 - Drücken Sie die Taste **MEMORY** bevor **NUMBER** auf der Anzeige ausgeblendet wird.
 - Drücken Sie die Taste **MEMORY** gedrückt haben, wird **NUMBER** auf dem Bildschirm ausgeblendet und der Sender ist im Speicher gespeichert.

Wiedergabe von Inhalten

5. Zur Voreinstellung eines anderen Senders wiederholen Sie bitte Schritte 2 bis 4.
- Um einen gespeicherten Sender aufzurufen, die **PRESET** Taste betätigen, um **PRESET** auszuwählen und anschließend die **▲▼** Tasten drücken, um den gespeicherten Sender zu wählen.

Verwenden der Tasten für Spezialeffekte auf der Fernbedienung

SOUND EFFECT Funktion



Mit dieser Funktion können Sie Modus für die Klangoptimierung auswählen.

1. Drücken Sie die Taste **SOUND EFFECT** Taste.
2. Wählen Sie mit den **▲▼** Tasten den gewünschten Modus: **DSP**, **Virtual Surround**, **KFE-Modus** oder **Sports**.
3. Wählen Sie mit den Tasten **<>** den gewünschten Klangeffekt aus.

DSP

- ▼ **MP3 Enhancer** : Mit dieser Option können Sie ein besseres Klangerlebnis erzielen (z.B. MP3 Musik) Sie können die Audioqualität vom MP3-Sound-Level (24 kHz, 8 Bit) auf CD-Sound-Level (44,1 kHz, 16 Bit) hochskalieren.
- ▼ **Power Bass** : Erhöht den Lautstärkepegel von Basstönen und sorgt für kräftigere Bässe
- ▼ **Virtual 7.1** (nur bei HT-H7500WM) : Erzeugt einen virtuellen 7.1 Kanal Klang über das 5.1 Kanal Lautsprechersystem.
- ▼ **Aus** : Auswahl für normalen Klang.

Virtual Surround

Sie können eine Stereo Quelle im 5.1 Kanal Surround Modus wiedergeben.

KFE-Modus

- ▼ **Symphony Hall in Boston (Hall 1)** : Bietet eine helle Klangstimme wie in einer Konzerthalle.
- ▼ **Philharmonic Hall in Bratislava (Hall 2)** : Bietet ebenfalls eine helle Klangstimme wie in einer Konzerthalle, aber nicht so stark wie HALL1.
- ▼ **Jazz Club in Seoul B** : Empfohlene Einstellung für Jazz.
- ▼ **Church in Seoul** : Vermittelt den Eindruck, in einer großen Kirche zu sein.
- ▼ **Amphitheater (Rock)** : Empfohlene Einstellung für Rock.
- ▼ **Aus** : Auswahl für normalen Klang.

Sports

- ▼ **Sprecher** : Hebt die Stimme des Kommentators bei Sportveranstaltungen hervor, damit Sie sich noch mehr in das Spiel hinein versetzt fühlen.
- ▼ **Stadion** : Hebt den Jubel der Zuschauer während einer Sportveranstaltung hervor, um die Dramatik hinzuzufügen.
- ▼ **Aus** : Auswahl für normalen Klang.

DTS Neo:Fusion II / 3D Sound



Sie können natürlicheren und lebendigeren Surround Klang erleben, indem Sie die Klangtiefe mithilfe der folgenden Pegeloptionen einstellen.

- **DTS Neo:Fusion II : Aus → Ein**
 - **3D Sound** (nur bei HT-H7500WM) : **Aus → Stark → Gering**
- 3D Sound** steht im **FM** Modus nicht zur Verfügung.
- 3D Sound** wird nur angezeigt, wenn Sie **Einfache Lautsprechereinstellung > Einfacher Modus** eingestellt haben.

Sie können Netzwerkdienste wie Video Streaming oder Online Apps in Anspruch nehmen, wenn Sie das Gerät an ein Netzwerk anschließen.

Um Netzwerkdienste nutzen zu können, müssen Sie zuerst:

1. Schließen Sie das Gerät an ein Netzwerk an. (Siehe Seite 14)
2. Konfigurieren Sie die Netzwerkeinstellungen. (Siehe Seiten 22-24)

Einloggen an Ihrem Samsung Konto

Bevor Sie auf **MEINE FILME & SERIEN** oder **SAMSUNG APPS** zugreifen, empfehlen wir, dass Sie SICH bei Ihrem Samsung-Konto anmelden.

Wenn Sie noch nicht über ein Samsung-Konto verfügen, erstellen Sie ein Konto, indem Sie **Konto erstellen** auswählen.

Um ein Samsung-Konto zu erstellen, folgen Sie diesen Schritten:

1. Drücken Sie, wenn der Home Bildschirm angezeigt wird, die **OK** Taste. Der Bildschirm **Anmelden** wird angezeigt.
2. Wählen Sie das ID Feld aus und drücken Sie anschließend die **OK** Taste. Die Bildschirmtastatur wird angezeigt.
3. Geben Sie mithilfe dieser Tastatur Ihre E-Mail Adresse ein. Wenn Sie fertig sind, die **Fertig** Taste und anschließend die **OK** Taste betätigen. Der **Anmelden** Bildschirm wird erneut angezeigt.
4. Wählen Sie das Passwort Feld aus und drücken Sie anschließend die **OK** Taste. Die Bildschirmtastatur wird angezeigt.
5. Geben Sie mithilfe der Tastatur Ihr Passwort ein. Wenn Sie fertig sind, die **Fertig** Taste und anschließend die **OK** Taste betätigen. Der **Anmelden** Bildschirm wird erneut angezeigt.
6. Damit Sie sich beim nächsten Mal einfacher anmelden können, **Automatisch anmelden** auswählen und anschließend die **OK** Taste drücken.
7. Wählen Sie **Anmelden**, und drücken Sie die **OK** Taste.
8. Der Bildschirm **Allgemeine Geschäftsbed. für Samsung-Konten** wird angezeigt.
9. Wählen Sie **Ich stimme zu**, und drücken Sie die **OK** Taste.
10. Wählen Sie ein Bild aus, das Sie für die Identifizierung Ihres Kontos verwenden wollen, und drücken Sie die **OK** Taste.
11. Wählen Sie **Fertig**.

Wenn Sie **Automatisch anmelden** ausgewählt haben, wird das Gerät bei der nächsten Anmeldung automatisch Ihre E-Mail-Adresse und das Passwort eintragen. Sie müssen nur noch **Anmelden** auswählen.

Wenn Sie die **OK** Taste drücken, nachdem Sie sich angemeldet haben, wird der **Anmelden** Bildschirm angezeigt. Sie können zwischen **Konten verknüpfen**, **Profil bearb.**, **Konto entfernen** und **Abmelden** wählen.

Hinzufügen einer Kreditkarte

Um Ihrem Konto eine Kreditkarte hinzuzufügen, folgen Sie bitte den nachfolgenden Schritten:

1. Wählen Sie **OK** oben rechts im Home Bildschirm aus und drücken Sie anschließend die **OK** Taste. Der Bildschirm **Anmelden** wird angezeigt.
2. Registrieren Sie Ihr Konto, wenn Sie sich noch nicht registriert haben. Der Home Bildschirm wird erneut angezeigt. Wenn Sie sich bereits registriert haben, fahren Sie bitte mit Schritt 4 fort.
3. Wählen Sie noch einmal **OK** aus und drücken Sie die **OK** Taste. Der Bildschirm **Anmelden** wird angezeigt.
4. Auf dem **Anmelden** Bildschirm **Profil bearbeiten** auswählen und die **OK** Taste drücken. Die Bildschirmtastatur wird angezeigt.
5. Geben Sie das Passwort für das Konto ein. Anschließend **Fertig** auswählen und dann die **OK** Taste drücken. Der **Profil bearbeiten** Bildschirm wird angezeigt.
6. Wählen Sie **Karte hinzufügen** und drücken Sie die **OK** Taste. Das Karte hinzufügen Pop-up-Fenster wird angezeigt.
7. Lesen Sie den Karte hinzufügen Text und drücken Sie die **OK** Taste. Der **Karte hinzufügen** Bildschirm wird angezeigt.
8. Geben Sie erforderlichen Kreditkarteninformationen ein. Anschließend **Speichern** auswählen und dann die **OK** Taste drücken.

Vor der Nutzung von MEINE FILME & SERIEN oder SAMSUNG APPS

Wenn Sie **MEINE FILME & SERIEN** oder **SAMSUNG APPS** das erste Mal nutzen möchten und Smart Hub noch nicht eingerichtet haben, bittet Sie das Gerät, die Einrichtungsprozedur für Smart Hub durchzuführen.

1. Wählen Sie auf dem Home Bildschirm entweder **MEINE FILME & SERIEN** oder **SAMSUNG APPS**, und drücken Sie die **OK** Taste.
2. Wenn Sie hingegen **MEINE FILME & SERIEN** ausgewählt haben, erscheint das Smart Hub Pop-up-Fenster mit der Frage, ob Sie Smart Hub einrichten wollen. Wählen Sie **Ja**, und drücken Sie die **OK** Taste. Der Willkommen Bildschirm wird angezeigt.

Netzwerkdienste

3. Wählen Sie **Start**, und drücken Sie die **OK** Taste. Der Bildschirm für die Geschäftsbedingungen & Datenschutzrichtlinien erscheint.
4. Auf dem **Zusätzliche Dienste und Auswahlmöglichkeiten** Bildschirm müssen Sie sowohl die Geschäftsbedingungen als auch die Datenschutzrichtlinie durchlesen und annehmen, um Smart Hub nutzen zu können.
5. Scrollen Sie nach unten und wählen Sie die **Details anzeigen** Taste, um den gesamten Text anzuzeigen.
 Sie müssen den Zusätzlichen Datenschutzrichtlinien nicht zustimmen, jedoch eine oder mehrere Smart TV Funktionen stehen Ihnen nicht zur Verfügung, wenn Sie nicht zustimmen.
6. Wählen Sie **Ich stimme allem zu**, und drücken Sie die **OK** Taste. Der Setup abgeschlossen Bildschirm wird angezeigt. Drücken Sie die **OK** Taste.

Verwenden von MEINE FILME & SERIEN

Über den **MEINE FILME & SERIEN** können Sie Filme und TV-Shows streamen und auf Ihrem Fernsehgerät ansehen.

Für die meisten Filme und TV-Shows benötigen Sie ein Samsung-Konto mit einer registrierten Kreditkarte. Die Registrierung einer Kreditkarte wird auf Seite 43 beschrieben.

 Je nach Land wird diese Menüfunktion eventuell nicht unterstützt.

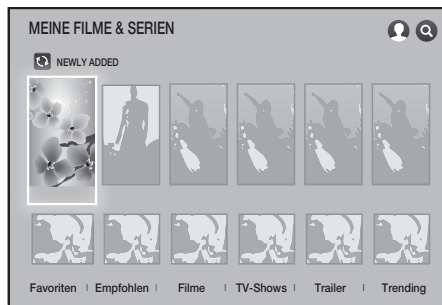

1. Wählen Sie auf dem Home Bildschirm **MEINE FILME & SERIEN**, und drücken Sie die **OK** Taste.
2. Wählen Sie einen der empfohlenen Filme oder TV-Shows aus und drücken Sie die **OK** Taste. Der Informationsbildschirm für diesen Film wird angezeigt.
 Wenn Sie einen Film oder eine TV-Show markieren, erscheinen die Symbole der Anwendungen, die Sie zum Streamen des Films oder der TV-Show verwenden können, am unteren Rand des Symbols des ausgewählten Films oder der TV-Show.

- 2¹. Wählen Sie alternativ **Favoriten**, **Empfohlen**, **Filme**, **TV-Shows**, **Trailer** oder **Trending**, und drücken Sie die **OK** Taste.

Wählen Sie auf der aufgerufenen Seite mithilfe der **^ V <>** Tasten eine Show einen Film oder eine Vorschau aus und drücken Sie anschließend die **OK** Taste.

Auf dem **Filme** oder **TV-Shows** Bildschirm können Sie **Neues** oder **Genres** auswählen, um sich mehr verfügbare Shows oder Filme anzeigen zu lassen.

Verwenden Sie auf dem **Genres** Bildschirm die **^ V <>** Tasten, um ein **Genres** auszuwählen und drücken Sie anschließend die **OK** Taste.

Treffen Sie auf der Seite mit Filmen oder TV-Shows mithilfe der **^ V <>** Tasten eine Auswahl und drücken Sie die **OK** Taste.

3. Wenn Sie eine der Video Streaming Anwendungen, die zum Streamen von Filmen oder TV-Shows verwendet werden können, heruntergeladen und installiert haben, wählen Sie **Jetzt ansehen** und drücken Sie die **OK** Taste. Die Anwendung wird gestartet. Folgen Sie den Anweisungen auf dem Bildschirm, um sich den ausgewählten Film oder die TV-Show anzusehen. Wenn Sie keine der Anwendungen heruntergeladen haben, gehen Sie bitte zu Schritt 4.
4. Wenn Sie keine der Video-Streaming Anwendungen heruntergeladen haben, erscheint **Ansehen über** anstelle von **Jetzt ansehen** auf dem Bildschirm. Wählen Sie eine der Video-Streaming Anwendungen auf der rechten Seite von **Ansehen über** aus und drücken Sie die **OK** Taste.
5. Sie werden gefragt, ob Sie die Anwendung jetzt installieren wollen. Wählen Sie **Installieren**, drücken Sie die **OK** Taste und folgen Sie den Anweisungen auf dem Bildschirm, um die Anwendung zu installieren. Sie können ebenfalls **Details anzeigen** auswählen, um sich Informationen über die Anwendung anzeigen zu lassen. Über den **Details anzeigen** Bildschirm können Sie ebenfalls Anwendungen herunterladen.
6. Wählen Sie, nachdem die Anwendung installiert wurde, **Wiedergabe** aus und drücken Sie **OK**, um die Anwendung zu starten. Sie können ebenfalls die **↵ (RETURN)** Taste drücken, um zum **MEINE FILME & SERIEN** Bildschirm zurückzukehren, den Film oder die Show erneut auswählen und anschließend den Anweisungen aus Schritt 3 folgen, um sich den Film oder die Show anzusehen.
 Die Inhalte und das entsprechende Menü am unteren Rand in **MEINE FILME & SERIEN** sind von Land zu Land verschieden.

- 📎 Auf jedem Bildschirm mit Informationen über den Film oder die Show wird die **Jetzt ansehen** Taste nur dann angezeigt, wenn Sie eine der Video-Streaming Anwendungen zum Streamen des Films oder der Show heruntergeladen haben. **Ansehen über** erscheint, wenn Sie die erforderliche Video Streaming Anwendung nicht heruntergeladen haben. Rechts von **Ansehen über** befindet sich eine Liste der Video-Streaming Anwendungen, die Sie zum Streamen des Films oder der Show verwenden können. Wählen Sie das Symbol der herunterzuladenden Anwendung aus und installieren Sie die Anwendung.
- 📎 **Favoriten** werden nicht angezeigt, wenn Sie keine Filme oder TV-Shows als Favoriten gekennzeichnet haben. Um einen Film oder eine Show zu den Favoriten hinzuzufügen, die Show auswählen. Der Details Bildschirm erscheint. Wählen Sie das Herzsymbol aus und drücken Sie anschließend die OK Taste.

Verwenden von SAMSUNG APPS

Über den **SAMSUNG APPS** Bildschirm können Sie Anwendungen aus dem Internet herunterladen und die heruntergeladenen Anwendungen auf Ihrem Fernsehgerät starten und ausführen. Um auf bestimmte Anwendungen zugreifen zu können, müssen Sie über ein Samsung-Konto verfügen.

- 📎 Wenn Sie Multimediainhalte in **SAMSUNG APPS** abspielen, die ► Taste auf der Fernbedienung gedrückt halten, um die Wiedergabe zu unterbrechen. Um die Wiedergabe zu beenden, die ➡ (EXIT) Taste auf der Fernbedienung gedrückt halten.

Der SAMSUNG APPS Bildschirm im Überblick

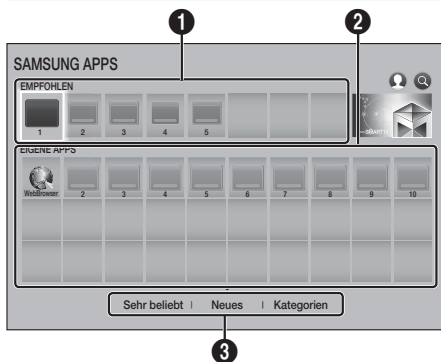

1	EMPFOLHEN : Zeigt empfohlene, von Samsung verwaltete Inhalte an. Empfohlene Anwendungen können nicht gelöscht werden.
2	EIGENE APPS : Zeigt Ihre persönliche Sammlung von Anwendungen auf dem EIGENE APPS Bildschirm an.

3

Sehr beliebt, Neues und Kategorien : Wählen Sie einer dieser Optionen, um nach zusätzlichen Anwendungen zu suchen und herunterzuladen.

Wenn Sie den **SAMSUNG APPS** Bildschirm das erste Mal aufrufen, werden vom Heimkino System automatisch eine Reihe von kostenlosen Anwendungen heruntergeladen. Nachdem diese Anwendungen heruntergeladenen wurden, werden sie im **SAMSUNG APPS** Bildschirm aufgeführt. Um nach weiteren Anwendungen zu suchen, wählen Sie **Sehr beliebt, Neues oder Kategorien** am unteren Bildschirmrand und drücken Sie die OK Taste.

Sehr beliebt zeigt die populärsten Anwendungen an, **Neues** die neuesten. **Kategorien** zeigt eine Reihe von Symbole an, die Kategorien, wie **Video, Spiel** und **Sport** entsprechen. Wählen Sie das Symbol einer Kategorie aus und drücken Sie die OK Taste. Die Anwendungen in dieser Kategorie werden vom Heimkino System angezeigt.

Anwendungen herunterladen

1. Wählen Sie **Sehr beliebt, Neues** oder **Kategorien**, und drücken Sie die OK Taste.
2. Wenn Sie **Kategorien** ausgewählt haben, wählen Sie bitte das Symbol einer Kategorie und drücken Sie anschließend die OK Taste. Wenn nicht, fahren Sie bitte mit Schritt 3 fort.
- 📎 Auf den Bildschirmen **Sehr beliebt, Neues** und **Kategorien** wird ein grüner Pfeil auf den Anwendungen angezeigt, die Sie bereits heruntergeladen haben.
3. Wählen Sie die Anwendung, die Sie herunterladen möchten, und drücken Sie die OK Taste. Der Bildschirm mit den Detailinformationen der Anwendung wird angezeigt.
4. Wählen Sie auf dem Bildschirm die **Download** Taste und drücken Sie anschließend die OK Taste. **Download** wird durch **Abbrechen** ersetzt und Anwendung wird heruntergeladen.
5. Wenn Sie das Herunterladen der Anwendung abbrechen wollen, **Abbrechen** wählen und die OK Taste drücken.
6. Nachdem das Herunterladen abgeschlossen ist, wird **Abbrechen** durch **Wiedergabe** ersetzt. Wählen Sie **Wiedergabe**, und drücken Sie dann die OK Taste, um die Anwendung zu starten. Sie können ebenfalls die ◀ (RETURN) Taste drücken bis der **SAMSUNG APPS** Bildschirm erscheint. Die heruntergeladene Anwendung wird auf dem Anwendungen Bildschirm unter **EIGENE APPS** aufgelistet.

Starten einer Anwendung

1. Auf dem Home Bildschirm **SAMSUNG APPS** auswählen und anschließend die OK Taste drücken.
2. Verwenden Sie auf dem **SAMSUNG APPS** Bildschirm die ▲▼<> Tasten, um eine Anwendung auszuwählen und drücken Sie die OK Taste. Die Anwendung wird gestartet.

Das Optionen Menü

Mit dem Optionen Menü können Sie Anwendungen zu **EIGENE APPS** hinzufügen oder löschen. Sie können ebenfalls die Position einer Anwendung in **EIGENE APPS** ändern und Anwendungen aktualisieren.

Verschieben

1. Wählen Sie auf dem **EIGENE APPS** Bildschirm die Anwendung aus, die Sie verschieben wollen, und halten Sie die **OK** Taste für 3 Sekunden gedrückt. Das Optionsmenü wird angezeigt.
2. Wählen Sie **Verschieben**, und drücken Sie die **OK** Taste.
3. Verschieben Sie mithilfe der **^ v < >** Tasten die Anwendung.
4. Wenn Sie sich die Anwendung an der gewünschten Stelle befindet, die **OK** oder **↵** (**EXIT**) Taste drücken.

Entfernen

1. Wählen Sie auf dem **EIGENE APPS** Bildschirm die Anwendung aus, die Sie löschen wollen, und halten Sie die **OK** Taste für 3 Sekunden gedrückt. Das Optionsmenü wird angezeigt.
2. Wählen Sie **Entfernen**, und drücken Sie die **OK** Taste.
3. Mithilfe der **< >** Tasten **OK** auswählen und die **OK** Taste drücken.

Mehr löschen

1. Wählen Sie auf dem **EIGENE APPS** Bildschirm eine Anwendung aus, die Sie löschen wollen, und halten Sie die **OK** Taste für 3 Sekunden gedrückt. Das Optionen Menü wird angezeigt.
2. Wählen Sie **Mehr löschen**, und drücken Sie anschließend die **OK** Taste.
3. Wählen Sie mithilfe der **^ v < >** Tasten die zu löschende Anwendung aus und drücken Sie die **OK** Taste.
4. Mithilfe der **v** Taste **Entfernen** auswählen, und die **OK** Taste drücken.

Details anzeigen

1. Wählen Sie auf dem **EIGENE APPS** Bildschirm die Anwendung aus, für die Sie ausführliche Informationen angezeigt bekommen wollen, und halten Sie die **OK** Taste für 3 Sekunden gedrückt. Das Optionsmenü wird angezeigt.
2. Wählen Sie **Details anzeigen**, und drücken Sie die **OK** Taste.

Ansicht ändern

1. Wählen Sie auf dem **EIGENE APPS** Bildschirm eine Anwendung aus, und halten Sie die **OK** Taste für 3 Sekunden gedrückt.

2. Wählen Sie **Ansicht ändern** und drücken Sie die **OK** Taste. Wenn Sie sich in der Ansicht Am häufigsten genutzt befinden, werden Sie gefragt, ob Sie in die Benutzerdefinierte Ansicht wechseln wollen. Wenn Sie sich in der Benutzerdefinierten Ansicht befinden, werden Sie gefragt, ob Sie in die Ansicht Am häufigsten genutzt wechseln wollen. Unter Am häufigsten genutzt werden die Anwendungen nach der Anzahl sortiert, wie häufig Sie eine Anwendung verwendet haben. Unter Benutzerdefinierte Ansicht können Sie die Anwendungen nach Ihren Wünschen anordnen.
3. Wählen Sie **OK** und drücken Sie dann die **OK** Taste, um die Ansicht zu ändern.

Sperren/Sperre aus

Wenn Sie eine Anwendung sperren, kann sie nicht so leicht ausversehentlich gelöscht werden.

1. Wählen Sie auf dem **EIGENE APPS** Bildschirm die Anwendung aus, die Sie sperren wollen, und halten Sie die **OK** Taste für 3 Sekunden gedrückt. Das Optionsmenü wird angezeigt.
2. Wählen Sie **Sperren/Sperre aus**, und drücken Sie die **OK** Taste.
3. Das Popup-Fenster für die PIN Eingabe erscheint. Geben Sie Ihre PIN ein. Die **123** Taste gedrückt halten, bis die Nummertastatur auf dem Bildschirm erscheint. Wenn die Nummertastatur erscheint, mithilfe der **^ v < >** Taste eine Nummer auswählen und anschließend die **OK** Taste drücken. Wenn Sie keine PIN eingestellt haben, geben Sie die voreingestellte PIN 0000.
4. Auf jedem Symbol der Anwendung erscheint ein Kontrollkästchen. Gehen Sie mithilfe der **^ v < >** Tasten zu der Anwendung, die Sie sperren möchten, und drücken Sie die **OK** Taste, um sie auszuwählen. Auf dem Symbol wird ein Häkchen angezeigt.
5. Wiederholen Sie schritt 4, um weitere Anwendungen auszuwählen. Verwenden Sie **Alle wählen** oder **Alle abwählen** am unteren Rand des Bildschirms, um alle Anwendungen aus- oder abzuwählen. Um einzelne Anwendungen abzuwählen, die Anwendung erneut auswählen und dann die **OK** Taste drücken. Das Häkchen wird ausgeblendet.
6. Wenn Sie die Markierung Ihrer Auswahl beendet haben, gehen Sie zu **Sperren** am unteren Bildschirmrand und drücken Sie die **OK** Taste.
7. Auf dem Symbol der Anwendung erscheint ein Schloss-Symbol. Sie werden aufgefordert die PIN einzugeben, um eine gesperrte Anwendung zu löschen oder zu entsperren.

Apps aktualisieren

1. Wählen Sie auf dem **EIGENE APPS** Bildschirm alle Anwendungen aus, die Sie löschen wollen, und halten Sie die **OK** Taste für 3 Sekunden gedrückt. Das Optionsmenü wird angezeigt.
2. Wählen Sie **Apps aktualisieren**, und drücken Sie die **OK** Taste.

- Der **Apps aktualisieren** Bildschirm listet alle Anwendungen auf, für die Aktualisierungen bereitstehen. Wählen Sie alle Anwendungen aus, die Sie aktualisieren möchten, und drücken Sie die **OK** Taste. Sie können ebenfalls **Alle wählen** auswählen, um alle aufgelisteten Anwendungen zu aktualisieren.
- Wählen Sie **Aktual.**, und drücken Sie die **OK** Taste.

Screen Mirroring

Die **Screen Mirroring** Funktion ermöglicht es den Bildschirm Ihres Smartphones oder Android Tablets auf dem Fernsehgerät anzuzeigen, das Sie an dieses Gerät angeschlossen haben.

- Wählen Sie auf dem Home Bildschirm **Screen Mirroring**, und drücken Sie die **OK** Taste.
- Starten Sie **AllShare Cast** oder **Screen Mirroring** auf Ihrem Gerät.
- Suchen Sie auf dem Gerät den Namen Ihres Blu-ray Geräts in der Liste der verfügbaren Geräte und wählen Sie es aus.
- Das Fernsehgerät zeigt eine Verbindungsmeldung an (z. B. Verbindungsaufbau zu Android 92gb...) und anschließend eine Meldung, dass die Verbindung hergestellt wurde.
- Nach ein paar Augenblicken erscheint der Bildschirm Ihres Geräts auf dem Fernsehbildschirm.
- Um **Screen Mirroring** zu beenden, die **EXIT** oder **RETURN** Taste auf der Fernbedienung drücken oder verlassen Sie die **Screen Mirroring** Funktion auf Ihrem Smartphone.

☞ Sie können eine Verbindung zu Geräten herstellen, die AllShare Cast unterstützen. Beachten Sie, dass alle Geräte die über AllShare Cast verfügen, je nach Hersteller eventuell nicht vollständig unterstützt werden. Weitere Informationen über die Unterstützung mobiler Verbindungen entnehmen Sie bitte der Webseite des Herstellers.

☞ Wenn Sie die **Screen Mirroring** Funktion verwenden, kann es je nach vorliegender Umgebung zu stotternder Videowiedergabe oder Tonausfällen kommen.

☞ Bluetooth Übertragungen können das **Screen Mirroring** Signal stören. Wir empfehlen dringend, dass Sie die Bluetooth Funktion an Ihrem Smartphone oder Smart Device (Table, usw.) ausschalten, bevor Sie die **Screen Mirroring** Funktion verwenden.

Verwenden des Webbrowsers

Sie können mithilfe der Webbrowser Anwendung auf das Internet zugreifen.

- Auf dem Home Bildschirm **SAMSUNG APPS** auswählen und anschließend die **OK** Taste drücken.

- Wählen Sie auf dem **SAMSUNG APPS** Bildschirm **WebBrowser** aus und drücken Sie die **OK** Taste.

☞ Wenn der Webbrowser ausgeführt wird, wenn das Gerät über ein HDMI-Kabel an das Fernsehgerät angeschlossen ist, der **BD Wise** unterstützt und **BD Wise** aktiviert ist, wird der Webbrowser im Vollbildmodus ausgeführt und die Auflösung des Fernsehgeräts wird automatisch auf die optimale Auflösung eingestellt.

☞ Der Webbrowser unterstützt keine Java Anwendungen.

☞ Wenn Sie eine Datei herunterladen möchten und die Datei nicht gespeichert werden kann, erscheint eine Fehlermeldung.

☞ Internethandel für den Online Kauf von Produkten wird nicht unterstützt.

☞ ActiveX wird nicht unterstützt.

☞ Der Zugriff zu einigen Webseiten oder mit bestimmten Webbrowsern kann gesperrt sein.

Link-Browsing und Browsen per Zeiger

Der Browser ermöglicht zwei Arten des Browsens, das Browsen per Zeiger und das Link-Browsing. Wenn Sie den Browser das erste Mal starten, ist Browsen per Zeiger aktiviert. Wenn Sie eine Maus zum Navigieren im Webbrowser verwenden, empfehlen wir Browsen per Zeiger aktiviert zu lassen. Mit Browsen per Zeiger bewegen Sie den Zeiger mithilfe der Richtungspfeiltasten auf Ihrer Fernbedienung. Der Zeiger bewegt sich frei auf dem Bildschirm, wie bei einem Computer, wenn Sie eine Maus verwenden. Bei Link-Browsing verwenden Sie die Richtungspfeiltasten um die Markierung von einer Verknüpfung, Taste oder einem Eingabefeld zum nächsten zu bewegen. Die Markierung ist auf Verknüpfungen, Tasten und Eingabefelder beschränkt.

Um Link-Browsing zu aktivieren, müssen die folgenden Schritte ausgeführt werden:

- Bewegen Sie mithilfe der **▲▼<>** Tasten Ihrer Fernbedienung den Zeiger auf das Link Browsing Symbol rechts oben auf dem Bildschirm. Das Link Browsing Symbol ist das dritte von rechts. Der Zeiger befindet sich in der richtigen Position, wenn das Symbol blau erscheint und "Link Browsing" auf dem Bildschirm erscheint.
- Drücken Sie die **OK** Taste. Link Browsing ist aktiviert und ist aktiv, wenn Sie den Webbrowser aufrufen oder bis auf Pointer Browsing umschalten.

Netzwerkdienste

Die Systemsteuerung im Überblick

Die Systemsteuerung, die sich am oberen Rand des Bildschirms befindet, verfügt über eine Reihe von Symbolen, die eine Reihe von nützlichen Funktionen starten. Die Symbole werden im Folgenden beschrieben.

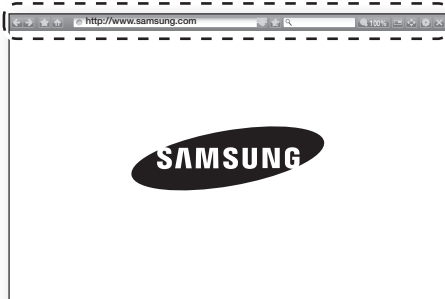

- : Wechselt zur vorherigen Seite.
- : Wechselt zur nächsten Webseite.
- : Zeigt die Lesezeichen und den Verlauf an. Sie können die aktuelle Seite mit einem Lesezeichen markieren, ein vorhandenes Lesezeichen auswählen, sowie Lesezeichen bearbeiten und löschen. Sie können sich ebenfalls den Verlauf Ihrer Internetaktivität anzeigen lassen und Seiten wiederholt besuchen.
- : Wechselt zur Startseite des Webbrowsers.
- : Sie können eine Webadresse manuell über die virtuelle Tastatur eingeben.
- : Lädt die aktuelle Seite neu und aktualisiert sie auf dem Bildschirm.
- : Fügt die aktuelle Seite zu Ihren Lesezeichen hinzu.
- : Sie können Informationen suchen, indem Sie Wörter oder Zeichen mit der virtuellen Tastatur eingeben. Siehe "Verwenden der virtuellen Tastatur" auf dieser Seite.
- : Sie können den Bildschirm in verschiedenen Prozentstufen vergrößern oder verkleinern.
- : Sie können zwischen Browsen per Zeiger und Link-Browsing umschalten.
- : Sie können die Browser Einstellungen konfigurieren. Siehe "Verwenden des Einstellungen Menüs" auf Seite 49.
- : Schließt den Webbrowser.

Verwenden der virtuellen Tastatur

Wenn Sie <http://www.samsung.com> oder eingeben, klicken oder auf ein Daten- oder Texteingabefeld zugreifen und anschließend die OK Taste drücken, erscheint die Popup-Tastatur.



Um die virtuelle Tastatur mit der Fernbedienung bedienen, die folgenden Schritte ausführen:

- Mithilfe der $\wedge \vee < >$ Tasten auf Ihrer Fernbedienung die Markierung auf den gewünschten Buchstaben oder Ziffer bewegen.
 - Drücken Sie die OK Taste, um den Buchstaben oder die Ziffer in das Eingabefeld einzugeben.
 - Um Großbuchstaben einzugeben, müssen Sie die Markierung auf die **Caps** Taste oben links bewegen und dann die OK Taste drücken. Drücken Sie die OK Taste bei markierter **Caps** Taste erneut, um auf Kleinbuchstaben umzuschalten.
 - Um Symbole und zusätzliche Interpunktionszeichen zu verwenden, die **123#&** Taste auf der linken Seite verwenden und dann die OK Taste drücken.
 - Um ein eingegebenes Zeichen zu löschen, die Markierung auf die \leftarrow Taste bewegen und die OK Taste drücken.
 - Um alle eingegebenen Zeichen zu löschen, die Markierung auf die **Löschen** Taste bewegen und die OK Taste drücken.
 - Wenn Sie die Eingabe abgeschlossen haben die Markierung auf die **Fertig** Taste bewegen und die OK Taste drücken.
- Wenn Sie eine kabellose Tastatur an Ihr Gerät angeschlossen haben, können Sie diese Tastatur für die Eingabe von Buchstaben, Ziffern, Symbolen und Interpunktionszeichen verwenden. Beachten Sie bitte, dass die kabellose Tastatur nur funktioniert, wenn die virtuelle Tastatur angezeigt wird und nur für die Eingabe von Buchstaben, Ziffern, Symbolen und Interpunktionszeichen verwendet werden kann.

Optionen der virtuellen Tastatur

Um die Optionen für die virtuelle Tastatur aufzurufen, die  Taste unten links auf der Tastatur markieren und dann die **OK** Taste drücken.

Sprache

Wählt die Sprache der Tastatur aus. Sie können zwischen Englisch, Französisch, Russisch, usw. wählen.

Empfohlener Text

Die Tastatur schlägt bei der Texteingabe Wörter vor. Sie können diese Funktion **Ein** oder **Aus** schalten.

Empfohlene Textdaten zurücksetzen

Zurücksetzen löscht den Speicher der Samsung Tastatur. Wählen Sie **OK**, um alles was die Samsung Tastatur über Ihren Schreibstil gelernt hat, einschließlich der neuen von Ihnen verwendeten Wörter zurückzusetzen.

Nächsten Buchstaben vorhersagen

Die Tastatur schlägt bei der Eingabe von Buchstaben den nächsten Buchstaben vor. Die Vorschläge erscheinen in einem Ring um den Buchstaben, den Sie gerade eingegeben haben. Sie können den vorgeschlagenen Buchstaben übernehmen oder zu einem anderen Buchstaben gehen. Sie können diese Funktion **Ein** oder **Aus** schalten.

Zeichen mit Akzent – Vorschau

Wählen Sie diese Option, wenn Sie Buchstaben mit Akzenten eingeben wollen.

Verwenden des Einstellungs Menüs

Im Einstellungen Menü befinden sich Steuer- und Sicherheitsfunktionen des Browsers. Um das Einstellungs Menü zu öffnen, das  Symbol in der Systemsteuerung markieren und die **OK** Taste drücken. Um eine Option im Einstellungs Menü auszuwählen, die Option markieren und anschließend die **OK** Taste drücken.



Greifen aktivieren/deaktivieren

Schaltet die Greifen Funktion ein und aus. Wenn die Greifen Funktion eingeschaltet ist, können Sie eine Webseite nach oben oder unten bewegen und die Bildlaufleiste zu verwenden.

Die Greifen Funktion ist nur bei Browsen per Zeiger verfügbar.

Zugelassene Seiten

Schränkt den Zugriff von Kindern auf ungeeignete Webseiten ein, indem es den Zugriff nur auf Webseiten zulässt, die von Ihnen registriert wurden.

Jedes Mal wenn Sie diese Funktion aufrufen, erscheint der PIN Bildschirm. Die **123** Taste gedrückt halten, bis die Nummerntastatur auf dem Bildschirm erscheint. Wenn die Nummerntastatur erscheint, mithilfe der **^v<>** Taste eine Nummer auswählen und anschließend die **OK** Taste drücken. Wenn Sie das erste Mal auf diese Funktion zugreifen, muss die voreingestellte PIN **0000** eingegeben werden.

Sie können die PIN ändern, indem Sie die Passwort f. Zugelassene Seiten zurücksetzt. Funktion verwenden. Siehe unten.

- **Funktion Zugelassene Seiten** : Schaltet die Zugelassene Seiten Funktion ein oder aus.
- **Passwort für zugelassene Seiten zurücksetzen** : Ändert das Passwort für Zugelassene Seiten.
- **Akt. Seite hinz.** : Sie können die gerade angezeigte Webseite zu der Zugelassene Seiten Liste hinzufügen.
- **Zugelassene Seiten verwalten** : Sie können URLs zu der Zugelassene Seiten Liste hinzufügen und aus dieser Liste entfernen. Wenn Sie diese Funktion einschalten und keine Seite zu der Zugelassene Seiten Liste hinzugefügt haben, können Sie auf keine Internetseite zugreifen.

Privates Surfen ein/aus

Schaltet den privaten Modus ein oder aus. Wenn der Private Modus eingeschaltet ist, speichert der Browser die URL der von Ihnen besuchten Seiten nicht. Wenn Sie den privaten Modus aktivieren wollen, **OK** wählen.

Wenn der private Modus ausgeführt wird, erscheint ein "Stopp" Symbol vor der URL am oberen Rand des Bildschirms. Um den privaten Modus zu deaktivieren, diese Option erneut auswählen.

Suchmaschine festlegen

Sie können die gewünschte Suchmaschine einstellen.

Webbrowser-Einstellung

- **Als Startseite fest.** : Sie können die Startseite des Browsers festlegen.
- **Popup-Blocker** : Schaltet den Pop-up Blocker ein und aus.
- **Seitenblocker** : Sie können festlegen, dass Werbung blockiert wird und die URLs auswählen, auf denen Werbung blockiert werden soll.
- **Allgemein** : Sie können persönliche Informationen, wie den Webseiten Verlauf und Browser Daten (Cookies, usw.) löschen und alle Webbrowser Einstellungen auf die Werkseinstellungen zurückzusetzen. Sie können ebenfalls den **Sicherheitsmodus** einstellen.
 - 🔑 Setzen Sie **Sicherheitsmodus** auf **Ein** , um den Zugriff auf schädliche/Phishing Seiten zu verhindern und das Ausführen von schädlichem Code zu unterbinden.
- **Kodierung** : Sie können die Kodierungseinstellungen für Webseiten auf Automatisch einstellen oder die Kodierung manuell über eine Liste einstellen.
- **Pointer** : Sie können die Geschwindigkeit des Zeigers einstellen, wenn der Zeiger auf Browsen per Zeiger eingestellt ist.
- **Browser-Informationen** : Zeigt die Versionsnummer und die Copyright Informationen des Webbrowsers an.

Hilfe

Stellt die grundsätzlichen Informationen über die Bedienung des Webbrowsers bereit.

- 🔑 Je nach Webseite können einige der **Webbrowser-Einstellung** Funktionen nicht aktiv sein. Funktionen, die nicht aktiv sind, sind ausgegraut und können nicht verwendet werden.

Ihre Internetdienst Konten mit dem Gerät verknüpfen

Mit der Konten verknüpfen Funktion können Sie Ihr Gerät mit Ihren Konten auf Internetdiensten, wie z. B. Pandora verknüpfen, sodass Sie das automatisch bei diesen Diensten einloggen kann, wenn Sie die Anwendung für diesen Dienst starten.

Um ein Dienstkonto zu erstellen, folgen Sie diesen Schritten:

1. Wählen Sie auf dem Home Bildschirm die  Taste in der rechten oberen Ecke und drücken Sie die **OK** Taste, um sich bei Ihrem Samsung-Konto anzumelden.

2. Wählen Sie, nachdem Sie sich angemeldet haben, die  Taste erneut und drücken Sie anschließend die **OK** Taste.
3. Auf dem Eigenes Konto Bildschirm **Konten verknüpfen** auswählen und anschließend die **OK** Taste drücken.
4. Auf dem **Konten verknüpfen** Bildschirm den Dienst auswählen, für den Sie eine Verknüpfung mit dem Gerät herstellen möchten und die **OK** Taste drücken.
5. Auf dem ID und Passwort Bildschirm mit der virtuellen Tastatur die ID eingeben, mit der Sie sich bei dem Dienst anmelden. Anschließend **Fertig** auswählen und dann die **OK** Taste drücken.
6. Wiederholen Sie den Vorgang für das Passwort. Anschließend **Fertig** auswählen und dann die **OK** Taste drücken.
7. Wählen Sie **OK**, und drücken Sie die **OK** Taste.

BD-LIVE™

Sobald das Gerät mit dem Netzwerk verbunden ist, können sie verschiedene filmbezogene Serviceinhalte, unter Benutzung einer BD-LIVE konformen Disk, genießen.

1. Schließen Sie einen USB Speichergerät an die USB-Buchse auf der Vorderseite des Geräts an und prüfen Sie den zur Verfügung stehenden Speicherplatz. Das Speichergerät muss für den BD-LIVE-Service mindestens über 1 GB freien Speicherplatz verfügen.
2. Auf dem Home Bildschirm **Einstellungen** auswählen und anschließend die **OK** Taste drücken.
3. Wählen Sie **Netzwerk**, und drücken Sie die **OK** Taste.
4. Wählen Sie **BD-Live-Einstellung.**, und drücken Sie die **OK** Taste.
5. Wählen Sie **BD-Datenmanagement**, und drücken Sie die **OK** Taste.
6. Wählen Sie **Geräteauswahl**, und drücken Sie die **OK** Taste.
7. Wählen Sie USB-Gerät und drücken Sie die **OK** Taste.
8. Legen Sie eine Blue-ray Disk ein, die BD-LIVE unterstützt.
9. Wählen Sie eine Position der vom Disk-Hersteller zur Verfügung gestellten BD-LIVE-Inhalte aus.

- 🔑 Wie Sie BD-LIVE und dessen Funktionen nutzen können, kann je nach Disk variieren.

Zusätzliche Informationen

Hinweise

Aufstellungsarten

HDMI-AUSGANG

- Je nach Fernsehgerät stehen für den HDMI-Ausgang bestimmte Auflösungen möglicherweise nicht zur Verfügung.
- Sie müssen über einen HDMI-Anschluss verfügen, um Videos in 3D-Technologie genießen zu können.
- Ein langes HDMI-Kabel kann Bildrauschen verursachen. Wenn dieser Fall eintritt, im Menü **HDMI-Deep Color** auf **Aus** setzen.

Einstellungen

3D-Einstellungen

- Bei einigen 3D Disks muss zum Anhalten des Films während einer 3D Wiedergabe die **→EXIT** Taste einmal gedrückt werden. Der Film wird angehalten und der 3D-Modus wird deaktiviert. Um während der Wiedergabe eines 3D-Films eine 3D-Einstellungsoption zu ändern, die **→EXIT** Taste einmal drücken. Das Blu-ray Menü wird angezeigt. Drücken Sie die **→EXIT** Taste erneut und wählen Sie anschließend im Blu-ray-Menü **3D-Einstellungen** aus.
- Je nach Inhalt und Position des Bildes auf Ihrem Fernsehbildschirm können senkrechte schwarze Balken auf der linken oder rechten Seite bzw. auf beiden Seiten angezeigt werden.

TV-Format

- Einige Bildformate sind nicht bei allen Disks verfügbar.
- Wenn Sie ein Bildformat und eine Option wählen, welche sich vom Bildformat Ihres Fernsehgeräts unterscheidet, kann das Bild verzerrt erscheinen.
- Wenn Sie **16:9 Original** einstellen, kann von Ihrem Fernsehgerät das **4:3 Pillarbox** Format (schwarze Streifen an den Seiten des Bildes) angezeigt werden.

BD Wise (Nur bei Samsung Produkten)

- Wenn **BD Wise** auf **Ein** eingestellt ist, schaltet die **Auflösung** Einstellung automatisch auf **BD Wise** und **BD Wise** erscheint im **Auflösung** Menü.
- Wenn das Gerät an ein Gerät angeschlossen ist, das **BD Wise** nicht unterstützt, kann die **BD Wise** Funktion nicht verwendet werden.
- Um **BD Wise** fehlerfrei zu nutzen, die **BD Wise** Option sowohl auf diesem Gerät als auch am Fernsehgerät auf **Ein** stellen.

Digital-Ausgang

- Achten Sie darauf, den richtigen **Digital-Ausgang** auszuwählen, da andernfalls kein Ton oder ein Störgeräusch zu hören ist.
- Falls das HDMI-Gerät (Empfänger, TV) komprimierte Formate (Dolby digital, DTS) nicht unterstützt, wird das Audiosignal als PCM wiedergegeben.
- Reguläre DVDs haben keinen BONUSVIEW-Audio und keine Navigationssoundeffekte.
- Einige Blu-ray-Disks haben keinen BONUSVIEW-Audio und keine Navigationssoundeffekte.
- Die **Digital-Ausgang** Einstellung hat keine Auswirkung auf den analogen (L/R) Audioausgang oder den HDMI-Audioausgang. Die Einstellung beeinflusst die optische und HDMI Audiowiedergabe, wenn Ihr Gerät an einen AV-Receiver angeschlossen ist.
- Bei der Wiedergabe von MPEG-Soundtracks, wird das Audiosignal, unabhängig von der **Digital-Ausgang** Einstellung, als PCM (PCM oder Bitstrom) wiedergegeben.
- **Digital-Ausgang** kann aktiviert werden, wenn **Tonausgabe** auf **TV-Lautsprecher** eingestellt ist.

BD-Live Internet-Verbindung

- Die Internetverbindung kann während der Nutzung der BD-LIVE-Inhalte eingeschränkt sein.

Anynet+ (HDMI-CEC)

- Je nach Fernsehgerät stehen für den HDMI-Ausgang bestimmte Auflösungen möglicherweise nicht zur Verfügung. Informationen dazu finden Sie in der Bedienungsanleitung Ihres Fernsehgeräts.
- Für diese Funktion muss das HDMI-Kabel CEC unterstützen.
- Wenn sich ein Anynet+ Logo auf Ihrem Samsung-Fernsehgerät befindet, wird die Anynet+-Funktion unterstützt.

BD-Datenmanagement

- Die Wiedergabe einer Disk kann im externen Speichermodus angehalten werden, wenn das USB-Gerät während der Wiedergabe entfernt wird.
- Es werden nur USB-Geräte mit einem FAT-Dateisystem (DOS 8.3 Datenträgerbezeichnung) unterstützt. Es wird die Verwendung eines USB-Geräts mit USB 2.0-Protokoll Unterstützung und einer Lese-/Schreibgeschwindigkeit von 4 MB/Sek. oder mehr empfohlen.
- Nach dem Formatieren des Speichergeräts funktioniert die Resume Play Funktion möglicherweise nicht.
- Die gesamte für das **BD-Datenmanagement** zur Verfügung stehende Speicherkapazität kann je nach vorliegenden Bedingungen abweichen.

DivX® Video On Demand

- Für weitere Informationen über DivX(R) VOD besuchen Sie bitte die Webseite "<http://vod.divx.com>".

Frontdisplay

- Die Helligkeit der **⏻** Taste und der **VOL +, -** Taste kann nicht geändert werden.

Lautsprechereinstellung

- Wenn **Tonausgabe** auf **TV-Lautsprecher** eingestellt ist, wird der Ton über die Lautsprecher des Fernsehgeräts wiedergegeben.

HDMI Audio

- Wenn der HDMI/Ton über den Fernhelausprecher wiedergegeben wird, wird er automatisch auf 2 Kanäle heruntergemischt.

Audioausgabekanal

- Wenn **Anynet+ (HDMI-CEC)** auf **Aus** gestellt ist, steht die **Audioausgabekanal** Funktion nicht zur Verfügung.
- Bei der Verwendung von HDMI-Kabeln ohne ARC (Audio Return Channel) Zertifikat, kann es zu Kompatibilitätsproblemen kommen.
- Die ARC-Funktion ist nur verfügbar, wenn ein ARC-fähiges Fernsehgerät angeschlossen ist.

Wiedergabe

Wiedergabe von Videodateien

- Videodateien mit hohen Bitraten von 20Mbps oder mehr beanspruchen das Gerät stark und können zu einer Unterbrechung der Wiedergabe führen.

Audiosprache wählen

- Die **◀▶** Anzeige wird nicht auf dem Bildschirm angezeigt, wenn der **BONUSVIEW** Bereich keine Einstellungen für **BONUSVIEW-Audio** enthält.
- Die über die Audiosprache Funktion zur Verfügung stehenden Sprachen hängen von den auf der Disk kodierten Sprachen ab. Diese Funktion oder einige Sprachen können nicht zur Verfügung stehen.
- Bei einigen Blu-ray-Disks können Sie entweder den englischsprachigen PCM oder Dolby Digital Audio auswählen.

Untertitelsprache wählen

- Je nach Blu-ray Disk / DVD können Sie den gewünschten Untertitel im Disk-Menü einstellen. Drücken Sie die **DISC MENU** Taste.
- Diese Funktion hängt von der Auswahl der Untertitel ab, die auf der Disk codiert sind, und können nicht auf allen Blu-ray Disk/DVDs zur Verfügung stehen.
- Informationen über den Hauptfunktion/ **BONUSVIEW**-Modus werden auch dann angezeigt, wenn die Blu-ray Disk über einen **BONUSVIEW**-Bereich verfügt.
- Diese Funktion wechselt gleichzeitig sowohl die primären als auch sekundären Untertitel.
- Es wird entsprechend die Gesamtanzahl der primären oder sekundären Untertitel angezeigt.

Wiedergabe von JPEG-Dateien

- Sie können den Untertitel und die PG-Grafik im Vollbildschirmmodus nicht vergrößern.

Wiedergabe von Inhalten

Verwenden der **TOOLS** Taste während der Wiedergabe von Bildern

- Wenn das Heimkinosystem an einen **BD Wise** kompatibles Fernsehgerät angeschlossen ist, bei dem **BD Wise Ein** gesetzt ist, wird das **Bild** Settings Menü nicht angezeigt.
- Die **Hintergrundmusik** Funktion funktioniert nicht, wenn sich die Fotodatei und die Musikdatei nicht auf dem selben Speichermedium befinden. Die Tonqualität kann durch die Bitrate der MP3-Datei, die Bildgröße und die Kodierungsmethode beeinträchtigt werden.

Disk und Format Kompatibilität

Von Ihrem Gerät unterstützte Disktypen und Inhalte

Medium	Disktyp	Details
VIDEO	Blu-ray Disk 3D Blu-ray-Disc	BD-ROM oder BD-RE/-R Disk aufgenommen im BD-RE Format.
	DVD-VIDEO, DVD-RW, DVD-R, DVD+RW, DVD+R	DVD-VIDEO, aufgenommene DVD+RW/ DVD-RW(V)/DVD-R/+R Disks, die aufgenommen und abgeschlossen wurden, oder USB- Speichergeräte mit DivX, MKV, MP4 Inhalten.
MUSIK	CD-RW/-R, DVD-RW/-R, BD-RE/-R	Auf CD-RW/-R, DVD- RW/-R, BD-RE/-R Disks aufgenommene Musiktitel oder USB-Speichergeräte mit MP3 oder WMA Inhalten.
FOTO	CD-RW/-R, DVD-RW/-R, BD-RE/-R	Auf CD-RW/-R, DVD- RW/-R, BD-RE/-R Disks aufgenommene Fotos oder USB-Speichergeräte mit JPEG Inhalten.









- 📎 Das Gerät kann unter Umständen einige CD-RW/-R und DVD-R Disks aufgrund des Disktyps oder der Aufnahmebedingungen nicht wiedergeben.
- 📎 Wenn eine DVD-RW/-R-Disk nicht korrekt im DVD-Videoformat aufgenommen wurde, kann sie nicht wiedergegeben werden.
- 📎 Das Gerät kann keine Inhalte auf DVD-Rs wiedergeben, die bei einer Bitrate von mehr als 10 Mbps aufgenommen wurden.
- 📎 Das Gerät kann keine Inhalte auf BD-R Disks oder USB-Geräten wiedergeben, die bei einer Bitrate von mehr als 30 Mbps aufgenommen wurden.
- 📎 Auf einigen Disktypen oder bei der Verwendung von speziellen Funktionen, wie die Änderung des Winkels und der Einstellung des Seitenverhältnisses, kann die Wiedergabe nicht funktionieren. Ausführlichere Informationen zu den Disks finden Sie auf der jeweiligen Verpackung. Lesen Sie diese Informationen bei Bedarf durch.
- 📎 Bei der Wiedergabe eines BD-J Titels kann das Laden länger dauern als bei einem normalen Titel oder einige Funktionen können langsamer ausgeführt werden.

Von Ihrem Gerät nicht unterstützte Disktypen

- HD DVD
- DVD-ROM/PD/MV usw.
- DVD-RW (VR-Modus)
- CVD/CD-ROM/CDV/CD-G/CD-I/LD(CD-Gs nur Audiowiedergabe, keine Grafiken.)
- DVD-RAM
- Super Audio CD (außer CD-Layer)
- 3,9 GB DVD-R für Videoschnittarbeiten.



- 📎 Dieses Gerät reagiert unter Umständen nicht auf alle Bedienungsbefehle, da einige Blu-ray-Disks, DVDs oder CDs eine spezielle oder eingeschränkte Bedienung ermöglichen und nur einige Wiedergabefunktionen zur Verfügung stellen. Hierbei handelt es sich nicht um einen Defekt des Geräts.
- 📎 Samsung kann nicht garantieren, dass dieses Gerät jede Disk mit einem Blu-ray-Disks, DVDs oder CDs Logo wiedergibt, da sich die Diskformate ständig weiterentwickeln und bei der Erstellung von Blu-ray Disc, DVD, CD-Software und/oder bei der Herstellung von Disks Fehler auftreten können.
- 📎 Wenn Sie Fragen haben, oder bei der Wiedergabe von Blu-ray-Disks, DVDs oder CDs mit diesem Gerät Probleme auftreten, wenden Sie sich bitte an den SAMSUNG Kundendienst. Weitere Informationen zu den Wiedergabebeschränkungen finden Sie in diesem Handbuch.
- 📎 Einige kommerzielle Disks sowie DVDs aus Ländern außerhalb Ihrer Region können unter Umständen mit diesem Produkt nicht abgespielt werden.







Logos der von Ihrem Gerät unterstützten Disks

	
Blu-ray Disk	3D Blu-ray-Disk
	
BD-LIVE	Dolby
	
DTS	
	
Java	DivX
	
PAL-Fernsehsystem in Großbritannien, Frankreich, Deutschland usw.	

Regionalcode



Geräte und Disks sind nach Regionen codiert. Diese Regionalcodes müssen für die Wiedergabe einer Disk übereinstimmen. Wenn diese Codes nicht übereinstimmen, kann die Disk nicht wiedergegeben werden. Die Nummer der Region für dieses Gerät befindet sich auf der Rückseite dieses Geräts.

Disktyp	Regionalcode	Region
Blu-ray Disk		Nordamerika, Mittelamerika, Südamerika, Korea, Japan, Taiwan, Hongkong und
		Europa, Grönland, Französische Überseegebiete, Naher Osten, Afrika, Australien und Neuseeland
		Indien, China, Russland, Zentral- und Südasiens.

DVD-VIDEO		USA, US-Territorien und Kanada
		Europa, Japan, Naher Osten, Ägypten, Afrika, Grönland
		Taiwan, Korea, Philippinen, Indonesien, Hongkong
		Mexiko, Südamerika, Mittelamerika, Australien, Neuseeland, Pazifische Inseln, Karibik
		Russland, Osteuropa, Indien, Nordkorea, Mongolei
		China

 Wenn der Regionalcode einer Blu-ray Disk/DVD nicht dem Regionalcode dieses Geräts entspricht, kann die Disk nicht vom Gerät wiedergegeben werden.

AVCHD (Advanced Video Codec High Definition)

- Dieses Gerät kann Disks im AVCHD Format wiedergeben. Diese Disks werden normalerweise aufgezeichnet und in Camcordern verwendet .
 - Das AVCHD-Format ist ein hochauflösendes digitales Videokameraformat.
 - Das MPEG-4 AVC/H.264 Format komprimiert Bilder effizienter als das herkömmliche Bildkomprimierungsformat.
 - Einige AVCHD-Disks verwenden das „x.v.Colour“ Format. Dieses Gerät kann AVCHD Disks wiedergeben, die das „x.v.Colour“ Format verwenden.
 - „x.v.Color“ ist eine Handelsmarke von Sony Corporation.
 - „AVCHD“ und das AVCHD Logo sind ein eingetragenes Warenzeichen von Matsushita Electronic Industrial Co., Ltd. und Sony Corporation.
-  Einige Disk im AVCHD DivX-Format können aufgrund der Aufnahmebedingungen eventuelle nicht wiedergegeben werden.
-  AVCHD formatierte Disks müssen finalisiert werden.
-  „x.v.Colour“ bietet einen größeren Farbbereich als normale Camcorder DVDs.

 Einige DivX, MKV- und MP4-Diskformate können möglicherweise nicht wiedergegeben werden. Dies hängt von deren Videoauflösung und der Bildfrequenz ab.

Unterstützte Formate

Hinweise für den USB-Anschluss

- Ihr Gerät unterstützt USB-Speichergeräte, MP3-Player, Digitalkameras und USB-Kartenleser.
- Das Gerät unterstützt keine Datei- oder Ordernamen mit mehr als 128 Zeichen.
- Einige USB-Geräte oder Digitalkameras können unter Umständen nicht mit dem Gerät kompatibel sein.
- Das Gerät unterstützt die Dateisysteme FAT 16, FAT 32 und NTFS.
- Schließen Sie USB-Geräte direkt an den USB-Anschluss Ihres Geräts an. Der Anschluss über ein USB-Kabel kann zu Kompatibilitätsproblemen führen.
- Wenn mehr als ein Speichergerät in einen Multi-Kartenleser eingelegt wird, kann dies zu einer Fehlfunktion des Players führen.
- Das PTP (Peer to Peer) Protokoll wird von diesem Gerät nicht unterstützt.
- Entfernen Sie ein USB-Gerät nicht, während Daten übertragen oder aufgezeichnet werden.
- Je größer die Bildauflösung, desto länger dauert die Anzeige des Bildes.
- Das Gerät kann keine MP3-Dateien mit DRM (Digital Rights Management) abspielen, die von kommerziellen Webseiten heruntergeladen wurden.
- Ihr Gerät unterstützt nur Videos mit einer Bildfrequenz von unter 30 BpS.
- Ihr Gerät unterstützt nur USB Mass Storage Class (MSC) Geräte, wie Pendrives und USB-Festplatten. (HUBs werden nicht unterstützt)
- Bestimmte USB-Festplatten, Multi-Kartenleser und USB-Sticks sind unter Umständen mit diesem Gerät nicht kompatibel.
- Wenn ein USB-Gerät einen hohen Stromverbrauch aufweist, kann die Funktion des USB-Geräts von der Sicherheitsschaltung eingeschränkt werden.
- Wenn die Wiedergabe über eine USB-Festplatte nicht stabil ist, schließen Sie die Festplatte an eine Steckdose an, um eine bessere Stromversorgung zu gewährleisten. Wenn das Problem weiterhin auftritt, setzen Sie sich bitte mit dem Hersteller der USB-Festplatte in Verbindung.
- SAMSUNG über nimmt keine Haftung für die Beschädigung von Dateien oder Datenverlust.

Unterstützte Videodatei

Dateierweiterung	Container	Video Codec	Resolution	Bildrate (fps)	Bitrate (Mbps)	Audio Codec	
*.avi	AVI MKV ASF MP4 3GP MOV FLV VRO VOB PS TS SVAF	MVC	1920x1080	24/25/30	60	AC3 LPCM ADPCM (IMA, MS) AAC HE-AAC WMA DD+ MPEG(MP3) DTS (Core, LBR)	
*.mkv		Motion JPEG		FHD : MAX 30 HD : MAX 60	30		
*.asf		H.264 BP/MP/HP					
*.wmv		Divx 3.11 / 4 / 5 / 6					
*.mp4		MPEG4 SP/ASP					
*.mov		Window Media Video v9(VC1)					
*.3gp		AVS					
*.vro		MPEG2					
*.mpg		MPEG1					
*.mpeg		Microsoft MPEG-4 v3					MAX 30
*.ts		Window Media Video v7(WMV1), v8(WMV2)					
*.tp		H 263 Sorrenson					
*.trp		Microsoft MPEG-4 v1, v2					
*.mov		VP6					
*.flv		720x576					
*.vob							
*.svi							
*.m2ts							
*.mts							
*.divx							
*.ps							
*.webm	WebM	VP8	1920x1080	6~30	20	Vorbis	
*.rmvb	RMVB	RV8/9/10 (RV30/40)	1920x1080	6~30	20	RealAudio 6	

■ Einschränkungen

- Dateien werden nicht unterstützt, wenn Probleme mit dem Inhalt unter den weiter oben aufgelisteten unterstützten Codecs auftreten.
- Die normale Wiedergabe wird nicht garantiert, wenn die Dateinformationen im Container falsch sind oder die Datei selbst beschädigt ist.
- Der Ton oder die Bildwiedergabe kann bei Inhalten aussetzen, bei denen die Bitrate/Bildfrequenz über dem Standard liegen.
- Die Suche (Überspringen) Funktion steht nicht zur Verfügung, wenn die Indextabelle der Datei beschädigt ist.
- Je nach Zustand Ihres Netzwerks kann die Wiedergabe von über das Netzwerk wiedergegebenen Inhalten unterbrochen werden.
- Einige USB-Geräte oder Digitalkameras können unter Umständen nicht mit dem Gerät kompatibel sein.
- Das RMVB Format wird nur in China und Hongkong unterstützt.
- Der AVS Codec wird nur für China bestimmte Inhalte unterstützt.
- Die *.ps Dateierweiterung wird nur für Inhalte unterstützt, die für China bestimmt sind.
- DivX Codec wird nicht für Inhalte in den USA unterstützt.

■ Video Decoder

- Unterstützt bis H.264 Level 4.1 (außer FMO/ASO/RS)
- VC1 AP L4 wird nicht unterstützt.
- Außer für WMV v7, v8, MSMPEG4 v3, MVC, VP6 Unter 1280 X 720: 60 Bilder max. Über 1280 X 720: 30 Bilder max.
- GMC 2 oder höher wird nicht unterstützt
- Für 3D-Inhalte werden SVAFF Top/Bottom, Side-By-Side und Left/Right (2 ES) unterstützt.
- Unterstützt nur BD MVC Spec.

■ Audio Decoder

- Unterstützt WMA 10 Pro (Bis 5.1).
- Verlustfreies WMA Audio wird nicht unterstützt.
- Unterstützung von M2 Profil
- Das verlustfreie RealAudio 10 Format wird von für China und Hongkong bestimmte Inhalte nicht unterstützt.
- QCELP, AMR NB/WB wird nicht unterstützt.
- vorbis: Unterstützt bis zu 5.1 Kanal
- DD+: Unterstützt bis zu 7.1 Kanal
- Der DTS LBR Codec wird nur in MKV/MP4/TS Containern unterstützt

Unterstützte Musikdatei

Dateierweiterung	Typ	Codec	Bemerkungen
*.mp3	MPEG	MPEG1 Audio Layer 3	-
*.m4a *.mpa *.aac	MPEG4	AAC	-
*.flac	FLAC	FLAC	Unterstützt bis zu 2 Kanäle
*.ogg	OGG	Vorbis	Unterstützt bis zu 2 Kanäle
*.wma	WMA	WMA	Unterstützt WMA 10 Pro (Bis 5.1) Verlustfreies WMA Audio wird nicht unterstützt. Unterstützung bis zu Profil M2
*.wav	wav	wav	-
*.mid *.midi	midi	midi	Typ 0 und Typ 1 Suche wird nicht unterstützt. Wird nur auf USB unterstützt.
*.ape	ape	ape	NonSmart wird nicht unterstützt.
*.aif *.aiff	AIFF	AIFF	-
*.m4a	ALAC	ALAC	-

Unterstützte Bilddateiformate

Dateierweiterung	Typ	Resolution	Bemerkungen
*.jpg *.jpeg	JPEG	15360x8640	-
*.png	PNG	4096x4096	-
*.bmp	BMP	4096x4096	-
*.mpo	MPO	15360x8640	-

Auswahl des Digitalausgangs

Setup	PCM	Bitstream (Unverarbeitet)	Bitstream (DTS Re-encoded)	Bitstream (Dolby D Re-encoded)	
Anschluss		HDMI-fähiger AV Receiver			
Audiostream auf der Blu-ray Disc	PCM	Bis zu PCM 7,1ch	PCM	DTS re-encoded	Dolby D. Re-encoded *
	Dolby Digital	Bis zu PCM 5,1ch	Dolby Digital		
	Dolby Digital Plus	HT-H7500WM : Bis zu PCM 5,1ch HT-H7750WM : Bis zu PCM 7,1ch	Dolby Digital Plus		
	Dolby TrueHD		Dolby TrueHD		
	DTS		DTS		
	DTS-HD High Resolution Audio		DTS-HD High Resolution Audio		
	DTS-HD Master Audio		DTS-HD Master Audio		
Audiostream auf DVD	PCM	PCM 2 Kanal			
	Dolby Digital	Bis zu PCM 5,1ch	Dolby Digital		
	DTS	HT-H7500WM : Bis zu PCM 5,1ch HT-H7750WM : Bis zu PCM 7,1ch	DTS		
Blu-ray Disk-Definition	Alle	Decodiert den Hauptaudio und BONUSVIEW Audio Strom zusammen in PCM Audio und fügt Navigationssoundeffekte hinzu.	Gibt nur den Haupt-Audiostream wieder, sodass der AV-Receiver den Audio-Bitstrom decodieren kann. Es werden kein BONUSVIEW Audio oder Navigationssoundeffekte wiedergegeben.	Decodiert den Hauptaudio und BONUSVIEW Audio Strom zusammen in PCM Audio, fügt Navigationssoundeffekte hinzu und codiert PCM-Audio erneut in den DTS-Bitstrom.	Decodiert die Hauptaudiospur und BONUSVIEW Audio Strom zusammen in PCM Audio, fügt Navigationssoundeffekte hinzu und codiert PCM-Audio erneut in den Dolby Digital-Bitstrom oder PCM.

- Wenn es sich bei dem Ursprungssignal um ein 2 Kanal oder Mono Signal handelt, wird die "Re-encoded Dolby D" Einstellung nicht verwendet. Die Wiedergabe erfolgt im PCM 2 Kanal Modus.

Blu-ray Disks können drei Audio-Ströme enthalten :

- Hauptaudiospur : Haupt Audio-Soundtrack.
- BONUSVIEW Audio : Zusätzlicher Soundtrack wie Kommentare von Regisseuren und Schauspielern.
- Navigationssoundeffekte : Bei der Auswahl von einigen Menünavigationsoptionen können Navigationssoundeffekte zu hören sein. Die Navigationssoundeffekte sind je nach Blu-ray-Disk unterschiedlich.

Anhang

Auflösung nach Art des Inhalts

HT-H7500WM

Bei der Wiedergabe von Blu-ray Disk/E-content/Digital Content			DVD-Wiedergabe	
Setup	Ausgang	HDMI-Modus		HDMI-Modus
		Blu-ray-Disc	E-contents/ Digital contents	
	BD Wise	Auflösung der Blu-ray-Disk	1080p bei 60 Bildern	576i/480i
	Auto	Max. Auflösung des TV-Eingangs		Max. Auflösung des TV-Eingangs
	1080p bei 60 Bildern	1080p bei 60 Bildern		-
	1080p	-		1080p
	Film-Bildfrequenz : Auto (24 fps)	1080p bei 24 Bildern		-
	1080i	1080i		1080i
	720p	720p		720p
	576p/480p	576p/480p		576p/480p

HT-H7750WM

Setup			Art des Inhalts	Blu-ray Disk	E-contents/Digital contents
BD Wise				Auflösung der Blu-ray-Disk	1080p bei 60 Bildern
Auto	Film-Bildfrequenz : Auto	UHD-Ausgabe : Auto		2160p bei 24 Bildern	2160p bei 24 Bildern
		UHD-Ausgabe : Aus		1080p bei 24 Bildern	1080p bei 24 Bildern
Film-Bildfrequenz : Aus				Max. Auflösung of TV input	Max. Auflösung of TV input
Film-Bildfrequenz : Auto (24 fps) ★ nur 1080p				1080p bei 24 Bildern	1080p bei 24 Bildern
1080p				1080p bei 60 Bildern	1080p bei 60 Bildern
1080i				1080i	1080i
720p				720p	720p
576p/480p				576p/480p	576p/480p





Setup			Art des Inhalts	DVD
BD Wise				576i/480i
Auto	Film-Bildfrequenz : Auto	DVD 24 fps konvertieren : Auto	UHD-Ausgabe : Auto	2160p bei 24 Bildern
			UHD-Ausgabe : Aus	1080p bei 24 Bildern
DVD 24 fps konvertieren : Aus				Max. Auflösung of TV input
Film-Bildfrequenz : Aus				Max. Auflösung of TV input
Film-Bildfrequenz : Auto (DVD 24 fps konvertieren : Automatisch) ★ nur 1080p				1080p bei 24 Bildern
1080p				1080p bei 60 Bildern
1080i				1080i
720p				720p
576p/480p				576p/480p

- 🔧 Wenn das Fernsehgerät, an das Sie dieses Gerät angeschlossen haben Film Bildfrequenz oder die eingestellte Auflösung nicht unterstützt erscheint die Meldung "Se dopo aver selezionato "Si" non viene visualizzata nessuna immagine, attendere 15 secondi per tornare alla risoluz. preced. Cambiare risoluzione?". Wenn Sie Ja ausgewählt haben, erscheint der Bildschirm des Fernsehgeräts für 15 Sekunden schwarz und kehrt dann automatisch zur vorherigen Auflösung zurück.
- 🔧 Wenn der Bildschirm nach Änderung der Auflösung schwarz bleibt, entnehmen Sie bitte alle Disks aus dem Gerät und halten Sie die Taste **■** auf der Oberseite des Geräts für mehr als 5 Sekunden gedrückt Alle Einstellungen werden auf die werksseitigen Standardeinstellungen zurückgesetzt. Führen Sie die Ersteinstellungen Prozedur erneut durch. Gehen Sie anschließend zu **Einstellungen > Bild > Auflösung** im Menü und wählen Sie die richtige Auflösung für Ihr Fernsehgerät aus.
- 🔧 Wenn Sie die Ersteinstellungen Prozedur durchführen, wählen Sie nur die Sprache und das Bildschirmformat (Bildschirmgröße und Format). Durch das Zurücksetzen sind Ihre Netzwerkeinstellungen nicht betroffen, weshalb Sie Netzwerkeinstellungen und das Software-Update überspringen können.
- 🔧 Wenn die Werkseinstellungen wieder hergestellt werden, werden alle gespeicherten BD-Daten gelöscht.
- 🔧 Die Blu-ray Disk muss die Bildfrequenz von 24 Bildern unterstützen, damit das Gerät die Film-Bildfrequenz (24 fps) nutzen kann.

Problembhebung

Schlagen Sie in der nachfolgenden Liste nach, wenn das Gerät nicht ordnungsgemäß funktioniert. Falls ihr Problem unten nicht aufgelistet oder die Problemlösung nicht hilfreich ist, das Gerät abschalten, den Netzstecker ziehen und setzen Sie sich mit dem nächstgelegenen autorisierten Händler oder dem Samsung Electronics-Servicecenter in Verbindung.

Symptom	Überprüfen/Beheben
Die Disk wird nicht ausgeworfen.	<ul style="list-style-type: none"> • Ist der Netzstecker richtig angeschlossen? • Schalten Sie das Gerät aus und wieder ein.
Disk wird nicht wiedergegeben.	<ul style="list-style-type: none"> • Überprüfen Sie den Regionalcode der Blu-ray/DVD-Disk. Im Ausland gekaufte Blu-ray/DVDs können möglicherweise mit diesem Produkt nicht wiedergegeben werden. • CD-ROMs und DVD-ROMs können mit diesem Gerät nicht wiedergegeben werden. • Überprüfen Sie die Altersfreigabe der Disk.
Die Wiedergabe startet nicht sofort, wenn die Taste ▶ gedrückt wird.	<ul style="list-style-type: none"> • Ist die Disk verformt oder zerkratzt? • Reinigen Sie die Disk.
Kein Ton.	<ul style="list-style-type: none"> • Das Heimkino gibt bei der Zeitrafferwiedergabe, der Zeitlupenwiedergabe und der Einzelbildwiedergabe keinen Ton wieder. • Sind die Lautsprecher richtig angeschlossen? Sind die Lautsprechereinstellungen korrekt? • Ist die Disk schwer beschädigt?
HT-H7500WM : Es wird nur über einige der 6 Lautsprecher ein Ton ausgegeben.	<ul style="list-style-type: none"> • Bei einigen Blu-ray-Disks/DVDs wird der Ton nur für die Front-Lautsprecher (L/R) wiedergegeben. • Überprüfen Sie, ob die Lautsprecher korrekt angeschlossen sind. • Lautstärke regeln. • Wenn Sie Audio von einer CD, aus dem Radio oder vom Fernsehgerät wiedergeben, gibt das Gerät den Ton nur über die Frontlautsprecher wieder.
HT-H7750WM : Es wird nur über einige der 8 Lautsprecher ein Ton ausgegeben.	
HT-H7500WM : Dolby Digital 5,1-Kanal-Raumklang wird nicht ausgegeben.	<ul style="list-style-type: none"> • Ist die Disk mit Dolby Digital 5,1 CH" gekennzeichnet? Dolby Digital 5,1 CH Surround Sound wird nur wiedergegeben, wenn die Disk mit 5,1 Kanal Surround Sound aufgenommen wurde. • Wird die Audio-Sprache auf der Informationsanzeige richtig als Dolby Digital 5,1-CH angezeigt?
HT-H7750WM : Dolby Digital 7,1-Kanal-Raumklang wird nicht ausgegeben.	<ul style="list-style-type: none"> • Ist die Disk mit Dolby Digital 7,1 CH" gekennzeichnet? Dolby Digital 7,1 CH Surround Sound wird nur wiedergegeben, wenn die Disk mit 7,1 Kanal Surround Sound aufgenommen wurde. • Wird die Audio-Sprache auf der Informationsanzeige richtig als Dolby Digital 7,1-CH angezeigt?

Symptom	Überprüfen/Beheben
Die Fernbedienung funktioniert nicht.	<ul style="list-style-type: none"> • Verwenden Sie die Fernbedienung innerhalb der Reichweite der Fernbedienung und im richtigen Winkel zum Empfangssensor? • Sind die Batterien leer?
<ul style="list-style-type: none"> • Die Disk dreht sich, es wird jedoch kein Bild angezeigt. • Die Bildqualität ist schlecht, und das Bild ist instabil. 	<ul style="list-style-type: none"> • Ist das Fernsehgerät eingeschaltet? • Sind die Videokabel korrekt angeschlossen? • Ist die Disk schmutzig oder beschädigt? • Eine Disk mit Fabrikationsfehlern kann ggf. nicht korrekt wiedergegeben werden.
Die Audio-Sprache sowie die Untertitel funktionieren nicht.	<ul style="list-style-type: none"> • Die Audio Sprache und Untertitel Funktionen funktionieren nicht, wenn die Disk keine mehrsprachigen Tonspuren oder Untertitel enthält.
Der Menü Bildschirm erscheint nicht, obwohl Sie die Menü Funktion gewählt haben.	<ul style="list-style-type: none"> • Verwenden Sie eine Disk, die keine Menüs enthält?
Das Bildformat kann nicht geändert werden.	<ul style="list-style-type: none"> • Sie können 16:9 Blu-ray/DVD Disks im 16:9 Vollbildmodus, 4:3 Letter Box Modus oder 4:3 Pan-Scan Modus wiedergeben, 4:3 Blu-ray/DVD Disks werden nur im 4:3 Bildformat wiedergegeben. Greifen Sie auf die Informationen an der Blu-ray Diskhülle zurück und wählen Sie die entsprechende Funktion.
<ul style="list-style-type: none"> • Das Gerät funktioniert nicht. (Beispiel: Das Gerät schaltet sich aus oder es sind ungewöhnliche Geräusche zu hören.) • Das Gerät funktioniert nicht fehlerfrei. 	<ul style="list-style-type: none"> • Halten Sie die Taste  (EXIT) der Fernbedienung im STANDBY Modus 5 Sekunden lang gedrückt. Dadurch wird das Gerät zurückgesetzt. <ul style="list-style-type: none"> - Durch Verwendung der RESET-Funktion gehen alle gespeicherten Einstellungen verloren. Verwenden Sie diese Funktion nur, wenn es dringend erforderlich ist.
Sie haben das Passwort für die Altersfreigabe vergessen	<ul style="list-style-type: none"> • Ohne Disk im Gerät die Taste  des Geräts länger als 5 Sekunden gedrückt halten. INIT erscheint auf dem Bildschirm und alle Einstellungen werden auf die Werkseinstellungen zurückgesetzt. <ul style="list-style-type: none"> - Durch Verwendung der RESET-Funktion gehen alle gespeicherten Einstellungen verloren. Verwenden Sie diese Funktion nur, wenn es dringend erforderlich ist.
Der Radioempfang funktioniert nicht.	<ul style="list-style-type: none"> • Ist die UKW-Antenne richtig angeschlossen? • Installieren Sie bei einem schwachen Antennensignal eine externe UKW-Antenne an einem Ort mit gutem Empfang.
Bei der Wiedergabe des TV-Tons über das Gerät ist kein Ton zu hören.	<ul style="list-style-type: none"> • Wenn Sie die ÖFFNEN/SCHLIESSEN  Taste drücken, während der TV Ton wiedergegeben wird, während Sie die D. IN oder AUX Funktionen verwenden, werden die Blu-ray/DVD Disk Funktionen eingeschaltet und der TV Ton stumm geschaltet.
"Nicht verfügbar" erscheint auf dem Bildschirm.	<ul style="list-style-type: none"> • Die Funktionen oder Option ist zur Zeit aus folgenden Gründen nicht verfügbar: <ol style="list-style-type: none"> 1. Die Software der Blu-ray/DVD Disk lässt die Funktion oder Option nicht zu. 2. Die Blu-ray/DVD-Software unterstützt die Funktion (z. B. Kamerawinkel) nicht. 3. Die Funktion ist zur Zeit nicht verfügbar. 4. Sie haben einen Titel, ein Kapitel oder eine Abtastzeit außerhalb des zulässigen Bereichs gewählt.
Wenn der HDMI-Ausgang mit einer Auflösung eingestellt ist, die Ihr Fernsehgerät nicht unterstützt (z. B. 1080p), wird möglicherweise kein Bild wiedergegeben.	<ul style="list-style-type: none"> • Drücken Sie ohne eine Disk im Gerät die  Taste auf dem vorderen Bedienfeld für mindestens 5 Sekunden. Alle Einstellungen werden auf die Werkseinstellungen zurückgesetzt.

Symptom	Überprüfen/Beheben
Keine HDMI-Ausgang.	<ul style="list-style-type: none"> • Prüfen Sie die Verbindung zwischen dem Fernsehgerät und dem HDMI-Anschluss des Geräts. • Überprüfen Sie, ob Ihr Fernsehgerät die HDMI-Eingangsaufösungen 576p/480p/720p/1080i/1080p unterstützt.
Es erscheinen anormale HDMI-Signale auf dem Bildschirm angezeigt.	<ul style="list-style-type: none"> • Wenn das Fernsehgerät HDCP (High-bandwidth Digital Content Protection) nicht unterstützt, wird nur ein Rauschen auf dem Bildschirm angezeigt.
All Share-Funktion	
Sie können über AllShare veröffentlichte Ordner sehen, nicht aber die Dateien.	<ul style="list-style-type: none"> • AllShare zeigt nur Video, Foto und Musik Dateien an. Andere Dateitypen werden nicht angezeigt.
Unterbrechungen bei der Videowiedergabe.	<ul style="list-style-type: none"> • Überprüfen Sie die Stabilität des Netzwerks. • Prüfen, ob das Netzkabel richtig angeschlossen und ob das Netzwerk überlastet ist. • Die drahtlose Verbindung zwischen dem DLNA-fähigen Gerät und diesem Gerät ist instabil. Prüfen Sie die Verbindung.
Die AllShare Verbindung zwischen dem Gerät und dem PC ist nicht stabil.	<ul style="list-style-type: none"> • IP-Adressen im selben Netzwerk sollten einzigartig sein, ansonsten können Adresskonflikte ein solches Phänomen verursachen. • Prüfen Sie, ob Sie eine Firewall aktiviert haben. Wenn ja, deaktivieren Sie die Firewall.
BD-LIVE	
Das Heimkinosystem kann keine Verbindung mit dem BD-LIVE Server herstellen.	<ul style="list-style-type: none"> • Prüfen Sie mithilfe der Netzwerkstatus Funktion, ob eine Netzwerkverbindung besteht. • Überprüfen Sie, ob das USB-Speichergerät an das Gerät angeschlossen ist. • Das Speichergerät muss mindestens über 1 GB freien Speicherplatz verfügen, um BD-LIVE Dienst aufnehmen zu können. Sie können den zur Verfügung stehenden Speicherplatz unter BD-Datenmanagement prüfen. (Siehe Seite 51) • Prüfen Sie, ob die BD-Live Internet-Verbindung Option auf Zulassen (alle) gesetzt ist. • Wenn alle oben genannten Maßnahmen fehlschlagen, setzen Sie sich mit dem Anbieter des Inhalts in Verbindung oder aktualisieren Sie auf die neueste Firmware Version.
Fehler während der Benutzung von BD-LIVE-Service.	<ul style="list-style-type: none"> • Das USB-Speichergerät muss mindestens über 1 GB freien Speicherplatz verfügen, um BD-LIVE Dienst aufnehmen zu können. Sie können den zur Verfügung stehenden Speicherplatz unter BD-Datenmanagement prüfen. (Siehe Seite 51)

☞ Wenn die Werkseinstellungen wieder hergestellt werden, werden alle gespeicherten BD-Daten gelöscht.



Samsung Electronics erklärt hiermit, dass dieses Heimkino System mit den grundlegenden Anforderungen und anderen maßgeblichen Bestimmungen der Richtlinie 1999/5/EG übereinstimmt.

Die offizielle Übereinstimmungserklärung finden Sie auf der Webseite <http://www.samsung.com>. Öffnen Sie Support und geben Sie bei Produktsuche den Modellnamen ein.

Dieses Gerät darf in allen EG-Staaten betrieben werden.

Darf das Gerät nur in Räumen verwendet werden.

Technische Daten

Allgemein	Gewicht		2,7 kg
	Abmessungen		430,0 (B) x 55,0 (H) x 312,9 (T) mm
	Betriebstemperaturbereich		+5°C bis +35°C
	Zulässiger Luftfeuchtigkeitsbereich		10 % bis 75 %
UKW-Tuner	Signal/Rauschabstand		55 dB
	Verwendbare Empfindlichkeit		12 dB
	Klirrfaktor		0,5 %
HDMI	Video	HT-H7500WM	1080p, 1080i, 720p, 576p/480p
		HT-H7750WM	2D : 2160p, 1080p, 1080i, 720p, 576p/480p 3D : 1080p, 720p
	Audio		PCM Mehrkanal-Audio, Audio-Bitstrom, PCM-Audio
Verstärker	Ausgangsleistung der Front-Lautsprecher		165W x 2(3Ω)
	Front Top-Lautsprecherausgang (Nur bei HT-H7750WM)		165W x 2(3Ω)
	Lautsprecherleistung des Center-Lautsprechers		170W(3Ω)
	Lautsprecherleistung der Surround-Lautsprecher		165W x 2(3Ω)
	Ausgangsleistung des Subwoofers		170W(3Ω)
	Frequenzgang		Analogeingang : 20 Hz bis 20 kHz (±3 dB) Digitaleingang : 20Hz bis 40kHz (±4dB)
	Signal-Rauschabstand		70 dB
	Kanaltrennung		60 dB
	Eingangsempfindlichkeit		(AUX) 500mV

HT-H7500WM							
Lautsprecher System	Impedanz	Frequenzbereich	Schalldruck	Eingangs-Bewertung	Maximale Eingangsleistung	Abmessungen (B x H x T) (Einheit : mm)	Gewicht (Einheit : kg)
Front	3 Ω	140Hz bis 20kHz	87dB/W/M	165W	330W	95,0 x 280,0 x 101,0	1,75
Surround						95,0 x 150,0 x 101,0	0,64
Center		40 Hz bis 160 Hz	88 dB/W/M	170W	340W	320,0 x 80,5 x 101,0	1,02
Subwoofer						200,0 x 390,0 x 350,0	5,75
HT-H7750WM							
Lautsprecher System	Impedanz	Frequenzbereich	Schalldruck	Eingangs-Bewertung	Maximale Eingangsleistung	Abmessungen (B x H x T) (Einheit : mm)	Gewicht (Einheit : kg)
Front/ Front Top	3 Ω	140Hz bis 20kHz	87dB/W/M	165W	330W	95,0 x 1215,0 x 101,0 (Ständerfuß: 276,0 x 23,0 x 264,0)	5,01
Surround						95,0 x 1160,0 x 101,0 (Ständerfuß: 276,0 x 23,0 x 264,0)	4,73
Center		40 Hz bis 160 Hz	88 dB/W/M	170W	340W	320,0 x 80,5 x 101,0	1,02
Subwoofer						200,0 x 390,0 x 350,0	5,75

- Netzwerkgeschwindigkeiten von 10 Mbps oder weniger werden nicht unterstützt.
- Samsung Electronics Co., Ltd behält sich das Recht auf unangekündigte Änderungen vor.
- Gewicht und Abmessungen können von den Angaben abweichen.
- Gestaltung und Spezifikationen vorbehalten Änderungen.
- Informationen bezüglich der Netzspannung und Stromaufnahme könne Sie dem Typenschild am Gerät entnehmen.

□ SWA-6000

Gewicht	1,1 kg
Abmessungen (B x H x T)	76,2 x 228,6 x 152,4 mm
Betriebstemperaturbereich	+5°C bis +35°C
Zulässiger Luftfeuchtigkeitsbereich	10 % bis 75 %
Ausgang	165W x 2 Kanäle
Frequenzbereich	20Hz bis 20KHz
Signal-Rauschabstand	65 dB

Lizenzen



Hergestellt unter Lizenz von Dolby Laboratories. Dolby® sowie das Doppel-D-Symbol sind Warenzeichen der Dolby® Laboratories.



Für DTS-Patente, siehe <http://patents.dts.com>. Hergestellt unter Lizenz von DTS Licensing Limited. DTS, DTS-HD, das Symbol, DTS und das Symbol zusammen, DTS-HD und das Symbol sind registrierte Warenzeichen von DTS Inc. DTS-HD

Master Audio | Essential und DTS Neo:Fusion II sind eingetragene Warenzeichen der DTS, Inc. © DTS, Inc. Alle Rechte vorbehalten.



ÜBER DIVX VIDEO: Bei DivX® handelt es sich um ein von DivX entwickeltes, digitales Videoformat, LLC ist ein Tochterunternehmen der Rovi Corporation. Hierbei handelt es sich um ein offizielles DivX Certified® Gerät, das die strengen Tests bestanden hat, in denen die Fähigkeit zur Wiedergabe von DivX Video getestet wird. Nähere Informationen und

Softwareanwendungen zum Konvertieren Ihrer Videodateien in das DivX Video Format finden Sie unter www.divx.com. ÜBER DIVX VIDEO-ON-DEMAND: Dieses DivX Certified® Gerät muss registriert werden, damit Video-On-Demand-Inhalte (VOD) wiedergegeben werden können. Um den Registrierungscode zu erzeugen, wechseln Sie in den DivX VOD-Bereich im Setup-Menü des Geräts. Besuchen Sie vod.divx.com für weitere Informationen über den Abschluss der Registrierung. DivX Certified® für die Wiedergabe von DivX® -Videos bis hin zu HD 1080p, einschließlich Premium-Inhalt. DivX®, DivX Certified® und die dazugehörigen Logos sind Markenzeichen der Rovi Corporation oder ihrer Tochterunternehmen und werden unter Lizenz verwendet. Geschützt durch eines oder mehrere der folgenden U.S. Patente: 7,295,673; 7,460,668; 7,515,710; 7,519,274



Die Begriffe HDMI und HDMI High-Definition Multimedia Interface sowie das HDMI Logo sind in den USA und anderen Ländern Warenzeichen oder eingetragene Warenzeichen der HDMI Licensing LLC.



Oracle und Java sind eingetragene Markenzeichen von Oracle und/oder deren verbundenen Unternehmen. Andere Namen können Marken ihrer entsprechenden Eigentümer sein.

Bei diesem Produkt kommen Kopierschutz Technologien zum Einsatz, die durch US-Patente und sonstige Rechte zum Schutz geistigen Eigentums geschützt sind. Reverse Engineering und Demontage sind verboten.

Das Blu-ray Disc™ und Blu-ray™ Logo sind eingetragene Markenzeichen der Blu-ray Disc Association.

Dieses Gerät nutzt die Cinavia Technologie, um die Erstellung illegaler Kopien kommerziell produzierter Filme und Videos sowie deren Soundtracks zu verhindern. Wenn die unzulässige Verwendung einer illegalen Kopie erkannt wird, erscheint eine Meldung und die Wiedergabe oder der Kopiervorgang werden abgebrochen. Mehr Informationen über die Cinavia Technologie finden Sie auf dem Online Verbraucher Informationzentrum unter <http://www.cinavia.com>. Wenn Sie zusätzliche Informationen über Cinavia über E-Mail erhalten möchten, senden Sie bitte eine Postkarte mit Ihrer E-Mail Adresse an: Cinavia Consumer Information Centre, P.O. Box 86851, San Diego, CA, 92138, USA. Dieses Gerät beinhaltet geschützte Technologie unter Lizenz der Verance Corporation und ist durch das U.S. Patent 7.369.677 und andere U.S. und weltweit ausgestellte oder beantragte Patente sowie das Urheberrecht und das Betriebsgeheimnis bestimmter Aspekte dieser Technologie geschützt. Cinavia ist eine Handelsmarke von Verance Corporation. Copyright 2004-2010 Verance Corporation. Alle Rechte vorbehalten für Verance Reverse Engineering und Disassemblierung sind verboten.

- Hinweise zu Open Source Lizenzen

Wenn Sie Open Source Software verwenden, sind Open Source Lizenzen auf dem Produkt verfügbar.



Kontakt zu Samsung

Falls Sie Fragen oder Anregungen zu Samsung-Produkten haben, freuen wir uns über Ihre Kontaktaufnahme mit der Samsung-Kundenbetreuung.

Area	Contact Centre ☎	Web Site
■ Europe		
AUSTRIA	0800 - SAMSUNG (0800 - 7267864)	www.samsung.com/at/support
BELGIUM	02-201-24-18	www.samsung.com/be/support (Dutch) www.samsung.com/be_fr/support (French)
BOSNIA	051 331 999	www.samsung.com/support
BULGARIA	07001 33 11 ,sharing cost	www.samsung.com/bg/support
CROATIA	062 726 786	www.samsung.com/hr/support
CZECH	800 - SAMSUNG (800-726786) Samsung Electronics Czech and Slovak, s.r.o. V Parku 2343/24, 148 00 - Praha 4	www.samsung.com/cz/support
DENMARK	70 70 19 70	www.samsung.com/dk/support
FINLAND	030-6227 515	www.samsung.com/fi/support
FRANCE	01 48 63 00 00	www.samsung.com/fr/support
GERMANY	0180 6 SAMSUNG bzw. 0180 6 7267864* 0180 6 67267864* (*0,20 €/Anruf aus dem dt. Festnetz, aus dem Mobilfunk max. 0,60 €/Anruf)	www.samsung.com/de/support
CYPRUS	8009 4000 only from landline, toll free	
GREECE	80111-SAMSUNG (80111 726 7864) only from land line (+30) 210 6897691 from mobile and land line	www.samsung.com/gr/support
HUNGARY	0680SAMSUNG (0680-726-786) 0680PREMIUM (0680-773-648)	http://www.samsung.com/hu/support
ITALIA	800-SAMSUNG (800.7267864)	www.samsung.com/it/support
LUXEMBURG	261 03 710	www.samsung.com/support

Area	Contact Centre ☎	Web Site
MONTENE-GRO	020 405 888	www.samsung.com/support
SLOVENIA	080 697 267 090 726 786	www.samsung.com/si/support
NETHERLANDS	0900-SAMSUNG (0900-7267864) (€ 0,10/Min)	www.samsung.com/nl/support
NORWAY	815 56480	www.samsung.com/no/support
POLAND	0 801-172-678* lub +48 22 607-93-33 ** *(całkowity koszt połączenia jak za 1 impuls według taryfy operatora) **(koszt połączenia według taryfy operatora)	www.samsung.com/pl/support
PORTUGAL	808 20 7267	www.samsung.com/pl/support
ROMANIA	08008 SAMSUNG (08008 726 7864) TOLL FREE No.	www.samsung.com/ro/support
SERBIA	011 321 6899	www.samsung.com/rs/support
SLOVAKIA	0800 - SAMSUNG(0800-726 786)	www.samsung.com/sk/support
SPAIN	0034902172678	www.samsung.com/es/support
SWEDEN	0771 726 7864 (SAMSUNG)	www.samsung.com/se/support
SWITZERLAND	0848 726 78 64 (0848-SAMSUNG)	www.samsung.com/ch/support (German) www.samsung.com/ch_fr/support (French)
U.K	0330 SAMSUNG (7267864)	www.samsung.com/uk/support
EIRE	0818 717100	www.samsung.com/ie/support
LITHUANIA	8-800-77777	www.samsung.com/lt/support
LATVIA	8000-7267	www.samsung.com/lv/support
ESTONIA	800-7267	www.samsung.com/ee/support



Korrekte Entsorgung der Akkus in diesem Produkt

(Gilt in Ländern mit separaten Sammelsystemen).

Die Kennzeichnung auf der Batterie, in der Bedienungsanleitung oder der Verpackung zeigt an, dass die Batterien in diesem Gerät nicht über den Hausmüll entsorgt werden dürfen. Die chemischen Symbole Hg, Cd oder Pb geben an, dass die Batterie höhere Konzentrationen an Quecksilber, Cadmium oder Blei enthält, als in der EU-Richtlinie 2006/66 festgelegt. Werden die Akkus nicht korrekt entsorgt, können diese Substanzen die Gesundheit Ihrer Mitmenschen oder die Umwelt gefährden.

Um die Umwelt zu schützen und das Recycling zu unterstützen, trennen Sie bitte die Batterien von anderem Abfall und führen Sie sie ihrem lokalen Batterie Recycling System zu.



Korrekte Entsorgung der Akkus in diesem Produkt. (Entsorgung elektrischer & elektronischer Gegenstände)

(Gilt in Ländern mit separaten Sammelsystemen).

Dieses Kennzeichen weist darauf hin, dass dieses Produkt oder Zubehörteil (z.B. Ladegerät, Kopfhörer, USB-Kabel) am Ende seiner Nutzungsdauer nicht zusammen mit dem Hausmüll entsorgt werden darf. Um eine Schädigung der Umwelt oder Gesundheit zu durch unkontrollierte Müllentsorgung zu vermeiden, trennen Sie bitte diese Gegenstände von anderen Abfallarten und führen Sie sie dem Recycling zu, um die nachhaltige Wiederverwertung von Materialressourcen zu unterstützen.

Als privater Nutzer wenden Sie sich an den Händler, bei dem Sie dieses Produkt erworben haben oder an die örtliche Verwaltungsbehörde. Dort erhalten Sie Informationen darüber, wo und wie Sie Ihr Gerät entsorgen und so einer umweltfreundlichen Wiederverwertung zuführen können.

Gewerbliche Nutzer müssen sich mit Ihrem Lieferanten in Verbindung setzen, und die Kaufbestimmungen und Bedingungen zu prüfen. Dieses Produkt und sein elektronisches Zubehör darf nicht zusammen mit dem üblichen Gewerbeabfall entsorgt werden.

HT-H7500WM

HT-H7750WM

Blu-ray™

Sistema Home Entertainment manuale utente

immagina le possibilità

Grazie per avere acquistato questo prodotto Samsung. Per ricevere un servizio più completo, registrare il prodotto all'indirizzo

www.samsung.com/register



Informazioni Sulla sicurezza

ATTENZIONE

NON APRIRE: RISCHIO DI SCARICHE ELETTRICHE

ATTENZIONE: PER RIDURRE IL RISCHIO DI SCOSSA ELETTRICA, NON RIMUOVERE IL COPERCHIO (O IL PANNELLO POSTERIORE). ALL'INTERNO NON VI SONO PARTI RIPARABILI DALL'UTENTE. PER LA MANUTENZIONE RICORRERE A PERSONALE QUALIFICATO.

- Nella parte posteriore o inferiore dell'apparecchio sono presenti fessure e aperture per fornire la ventilazione necessaria. Per assicurare l'affidabilità di funzionamento dell'apparecchio e proteggerlo dal surriscaldamento, queste fessure e aperture non devono mai essere bloccate o coperte.
 - Non posizionare l'apparecchio in uno spazio ristretto, come una libreria o un armadietto, che non abbia un'adeguata ventilazione.
 - Non collocare l'apparecchio nelle vicinanze o sopra un calorifero o una bocchetta d'aria calda, e non esporlo alla luce solare diretta.
 - Non collocare sull'apparecchio recipienti (vasi, ecc.) contenenti acqua. Una fuoriuscita d'acqua può provocare incendi o scosse elettriche.
- Non esporre questo apparecchio alla pioggia o all'acqua (vicino a vasche da bagno, catini, lavandini, lavatrici, seminterrati umidi, piscine, ecc.). Se l'apparecchio si bagna, scollegarlo e contattare immediatamente un rivenditore autorizzato.
- L'apparecchio utilizza delle batterie. Ogni Paese può avere normative ambientali diverse che regolano il corretto smaltimento di queste batterie. Contattare le autorità locali per informazioni su smaltimento o riciclaggio.
- Non sovraccaricare le prese a muro, le prolunghe o gli adattatori oltre alla loro capacità per evitare di provocare incendi o scosse elettriche.
- Disporre i cavi di alimentazione in modo che non vengano calpestati o schiacciati da oggetti collocati sopra o contro essi. Prestare particolare attenzione alle estremità dei cavi, alla prese a muro e ai punti di uscita dell'apparecchio.
- Per proteggere l'apparecchio dal temporale, o quando viene lasciato incustodito e inutilizzato per lunghi periodi di tempo, staccarlo dalla presa di rete e scollegare il sistema via cavo o antenna. Questa precauzione evita che l'unità venga danneggiata da fulmini o da picchi di corrente.
- Prima di collegare il cavo di alimentazione CA all'uscita dell'alimentatore CC, assicurarsi che la tensione nominale dell'alimentatore CC corrisponda a quella dell'alimentazione elettrica locale.



Questo simbolo indica che all'interno è presente alta tensione. Qualsiasi tipo di contatto con le parti interne del prodotto è pericoloso.



Questo simbolo indica che il prodotto comprende importanti documenti relativi al funzionamento e alla manutenzione.

- Non inserire oggetti metallici nelle aperture dell'apparecchio. In caso contrario possono sussistere rischi di scosse elettriche.
- Per evitare il rischio di scariche elettriche, non toccare mai l'interno dell'apparecchio. L'apparecchio può essere aperto solo da un tecnico qualificato.
- Assicurarsi di inserire il cavo di alimentazione fino a quando non è saldamente fissato. Scollegare il cavo di alimentazione dalla presa di rete tirandolo dalla spina. Non scollegare il cavo tirando il cavo stesso. Non toccare il cavo di alimentazione con le mani bagnate.
- Se l'apparecchio non funziona normalmente, in particolare, se vi sono suoni insoliti o odori sospetti, scollegarlo immediatamente e contattare un rivenditore autorizzato o il centro di assistenza.
- Manutenzione dell'apparecchio.
 - Prima di collegare altri componenti al prodotto, controllare che siano spenti.
 - Se il prodotto viene spostato improvvisamente da un luogo freddo a uno caldo, si può formare condensa sulle parti in funzione e sull'obiettivo, con il rischio di provocare una riproduzione anomala del disco. In questo caso, scollegare l'alimentazione dal prodotto e attendere due ore prima di collegare la spina alla presa di corrente. Inserire quindi il disco e provare nuovamente ad avviare la riproduzione.
- Assicurarsi di estrarre la spina di alimentazione se il prodotto rimane inutilizzato o non si è presenti in casa per un periodo di tempo prolungato (in particolare quando vengono lasciati soli in casa bambini, anziani o persone disabili).
 - L'accumularsi della polvere può provocare scosse elettriche, dispersione elettrica o incendi, provocando scintille nel cavo di alimentazione e surriscaldamento, o causando il danneggiamento dell'isolamento.
- Contattare un centro di assistenza autorizzato se si intende installare il prodotto in un luogo ad alto accumulo di polvere, a temperature alte o basse, a umidità elevata, in presenza di sostanze chimiche o se dovrà rimanere in funzione per 24 ore al giorno come in un aeroporto, una stazione, ecc. In caso contrario possono verificarsi danni gravi al prodotto.

- Utilizzare esclusivamente un connettore e una presa di rete con messa a terra.
 - Una messa a terra scorretta può provocare scosse elettriche o danni all'apparecchiatura (solo apparecchiatura classe I).
- Per spegnere completamente l'apparecchio, è necessario scollegarlo dalla presa di rete. Di conseguenza, la spina di alimentazione e la presa di rete devono essere prontamente accessibili in qualsiasi momento.
- Non permettere ai bambini di aggrapparsi al prodotto.
- Tenere gli accessori (batteria, ecc.) fuori dalla portata dei bambini.
- Non installare il prodotto in una posizione instabile come una mensola traballante, un pavimento inclinato o una posizione esposta a vibrazione.
- Evitare di far cadere o urtare il prodotto. Se il prodotto è danneggiato, scollegare il cavo di alimentazione e contattare un centro di assistenza.
- Per pulire l'apparecchio, scollegare il cavo di alimentazione dalla presa di rete e pulire il prodotto utilizzando un panno morbido, asciutto. Non utilizzare sostanze chimiche come cera, benzene, alcool, diluenti, insetticidi, deodoranti, lubrificanti o detergenti. Queste sostanze chimiche possono danneggiare l'esterno del prodotto o cancellare la stampa su di esso.
- Non schizzare o sgocciolare liquidi sull'apparecchio. Non sistemare oggetti pieni di liquidi, come dei vasi, sull'apparecchio.
- Non gettare le batterie nel fuoco.
- Non collegare più dispositivi elettrici alla stessa presa di rete. Una presa sovraccaricata può surriscaldarsi, provocando un incendio.
- Se le batterie del telecomando vengono sostituite con un tipo scorretto, vi è rischio di esplosione. Sostituire solo con batterie dello stesso tipo o di tipo equivalente.

AVVERTENZA:

- PER IMPEDIRE IL RISCHIO DI INCENDIO, TENERE SEMPRE CANDELE E ALTRI OGGETTI CON FIAMME LIBERE LONTANO DAL PRODOTTO.



PRODOTTO LASER DI CLASSE 1

Il prodotto è classificato come prodotto LASER DI CLASSE 1. L'utilizzo di comandi, regolazioni o funzioni che si riferiscono a procedure diverse da quelle specificate può provocare l'esposizione a radiazioni pericolose.

ATTENZIONE:

- UN RAGGIO LASER INVISIBILE VIENE EMESSO NEL CASO IN CUI L'APPARECCHIO VENGA APERTO CON IL SISTEMA DI INTERBLOCCO NON FUNZIONANTE IN MODO CORRETTO, O ESCLUSO. EVITARE LA DIRETTA ESPOSIZIONE AL RAGGIO LASER.

CLASS 1	LASER PRODUCT
KLASSE 1	LASER PRODUKT
LUOKAN 1	LASER LAITE
KLASS 1	LASER APPARAT
PRODUCTO	LÁSER CLASE 1

Precauzioni 3D

INFORMAZIONI IMPORTANTI SULLA SALUTE E LA SICUREZZA PER IMMAGINI 3D.

Leggere e assimilare le seguenti informazioni sulla sicurezza prima di utilizzare la funzione 3D.

- Alcuni utenti possono provare malessere nel guardare la TV con funzione 3D, accusando sintomi quali confusione, nausea e cefalea. In presenza di questi sintomi, interrompere la visione della TV in 3D, togliere gli occhiali 3D e lasciar riposare gli occhi.
- La visione di immagini 3D per un periodo prolungato può provocare affaticamento oculare. In presenza di sintomi di affaticamento, interrompere la visione della TV in 3D, togliere gli occhiali 3D e lasciar riposare gli occhi.
- I bambini che utilizzano la funzione 3D devono essere controllati regolarmente da un adulto responsabile. Se riporta sintomi di affaticamento oculare, cefalea, confusione o nausea, il bambino deve interrompere la visione della TV in 3D e lasciar riposare gli occhi.
- Non utilizzare gli occhiali 3D per altri scopi (ad esempio come normali occhiali da vista, occhiali da sole, occhiali protettivi, ecc.)
- Non utilizzare la funzione 3D o gli occhiali 3D quando si è in movimento o ci si sposta. Se si utilizza la funzione 3D o gli occhiali 3D mentre ci si sposta si rischia di urtare contro oggetti, inciampare e/o cadere, procurandosi lesioni.
- Per vedere un contenuto 3D, collegare un dispositivo 3D (ricevitore AV 3D o TV 3D) alla porta HDMI OUT del prodotto con un cavo HDMI ad alta velocità. Indossare gli occhiali per la visione in 3D prima di riprodurre il contenuto 3D.
- Il prodotto emette segnali 3D solo attraverso il cavo HDMI collegato alla porta HDMI OUT.
- La risoluzione video in modo di riproduzione in 3D è fissa sulla risoluzione del video 3D originale. Non è possibile cambiare la risoluzione.
- Alcune funzioni come BD Wise, la regolazione delle dimensioni dello schermo e la regolazione della risoluzione potrebbero non funzionare correttamente nel modo di riproduzione in 3D.
- Per una corretta trasmissione del segnale 3D utilizzare un cavo HDMI ad alta velocità.
- Mantenere una distanza dalla TV pari ad almeno tre volte la larghezza dello schermo per guardare immagini 3D. Ad esempio, se lo schermo è da 46 pollici, tenere una distanza di 3,5 metri dallo schermo.
- Per una visione ottimale dell'immagine 3D, posizionare lo schermo del video 3D a livello degli occhi.
- Quando il prodotto è collegato ad alcuni dispositivi 3D, l'effetto 3D potrebbe non funzionare correttamente.
- Il prodotto non converte i contenuti 2D in 3D.
- "Blu-ray 3D" e il logo "Blu-ray 3D" sono marchi di Blu-ray Disc Association.

GUIDA INTRODUTTIVA

- 5 Accessori
- 5 Componenti dei diffusori
- 6 Pannello anteriore
- 7 Pannello posteriore
- 8 Telecomando

CONNESSIONI

- 9 Collegamento dei diffusori
- 12 Collegamento del nucleo toroidale in ferrite al cavo di alimentazione del modulo ricevitore wireless (SWA-6000)
- 13 Collegamento a una TV e a dispositivi esterni
- 14 Collegamento a un router di rete

IMPOSTAZIONI

- 15 Procedura di impostazione iniziale
- 15 Panoramica della schermata iniziale
- 16 Accesso alla schermata Impostazioni
- 16 Funzioni del menu Impostazioni
- 22 Configurazione di rete
- 24 Wi-Fi Direct
- 25 Aggiornamento del software

RIPRODUZIONE DEI CONTENUTI

- 27 Riproduzione di dischi disponibili in commercio
- 27 Riproduzione di file multimediali
- 29 Controllo della riproduzione video
- 32 Controllo della riproduzione musicale
- 37 Utilizzo del Bluetooth
- 40 Riproduzione di contenuti fotografici
- 41 Ascolto della radio
- 42 Utilizzo dei tasti degli effetti speciali sul telecomando

SERVIZI DI RETE

- 43 Accesso all'account Samsung
- 43 Aggiunta di una carta di credito
- 43 Prima di vedere FILM E PROGRAMMI TV o di utilizzare SAMSUNG APPS
- 44 Utilizzo di FILM E PROGRAMMI TV
- 45 Utilizzo di SAMSUNG APPS
- 47 Screen Mirroring
- 47 Utilizzo del browser Web
- 50 Collegamento degli account con servizi Internet al prodotto
- 50 BD-LIVE™

APPENDICE

- 51 Informazioni aggiuntive
- 52 Compatibilità dei dischi e dei formati
- 59 Risoluzione dei problemi
- 62 Specifiche
- 64 Licenze

- Le figure e le illustrazioni del presente manuale utente sono fornite soltanto come riferimento. Possono differire rispetto all'aspetto effettivo del prodotto.
- È possibile che vengano addebitate delle spese amministrative nei seguenti casi:
 - a. l'uscita del tecnico in seguito a una chiamata non rileva difetti nel prodotto (ad es. nel caso l'utente abbia ommesso di leggere questo manuale utente)
 - b. l'utente ha portato l'unità presso un centro di riparazione che non rileva difetti nel prodotto (ad es. nel caso l'utente abbia ommesso di leggere questo manuale utente).
- L'importo di tali spese amministrative verrà comunicato all'utente prima di eseguire una visita a domicilio o un eventuale intervento di manutenzione.



Controllare che la scatola contenga gli accessori e i componenti dei diffusori elencati o mostrati di seguito.

Accessori

• Telecomando

• Batteria al litio

• Manuale utente

		 (per il cavo di alimentazione)	
Cavo di alimentazione	Antenna FM	Nucleo toroidale in ferrite	Panno morbido

⚠ AVVERTENZA: NON INGERIRE LA BATTERIA, PERICOLO DI USTIONE CHIMICA,
 [Il telecomando fornito con] Il prodotto contiene una batteria a celle a bottone/moneta.
 L'ingestione della batteria a celle a bottone/moneta può causare gravi ustioni interne nell'arco di appena 2 ore e può portare alla morte. Tenere le batterie nuove e quelle utilizzate lontano dalla portata dei bambini. Se il vano della batteria non si chiude in modo sicuro, smettere di utilizzare il prodotto e tenerlo lontano dalla portata dei bambini. Se si pensa che le batterie siano state ingerite o introdotte in una parte del corpo, consultare immediatamente un medico.









Componenti dei diffusori

HT-H7500WM - 5.1CH

		 Centrale		
Anteriore x 2	Surround x 2	Cavo del diffusore x 6	Subwoofer	Ricevitore wireless Modulo (SWA-6000)

Guida Introduttiva

HT-H7750WM - 7.1CH

				
Cavo del diffusore x 2	Vite (5x20) x 16	Base di supporto x 4	Centrale	
				
Anteriore/anteriore superiore x 2	Supporto x 4	Surround x 2	Subwoofer	Ricevitore wireless Modulo (SWA-6000)

Pannello anteriore

ICONE DISPLAY

F.	FUNCTION	■	STOP	⏸	RIPRODUZIONE/PAUSA
▲	APERTURA/CHIUSURA	- +	REGOLAZIONE VOLUME	⏻	ACCENSIONE

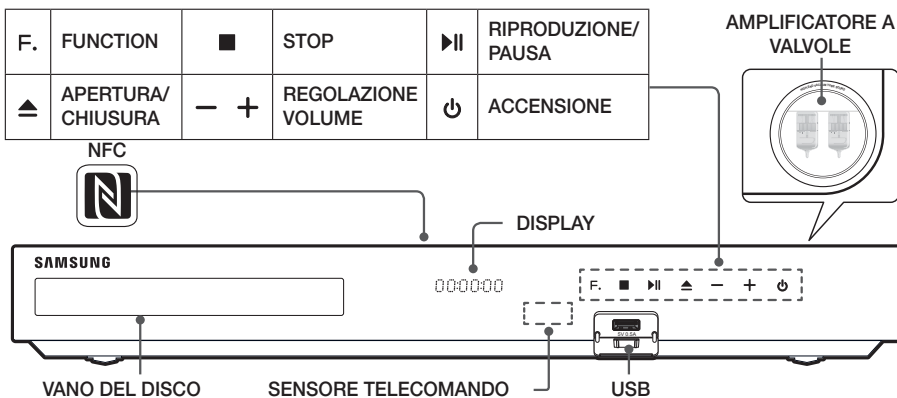

- 🔧 I telefoni cellulari o i dispositivi mobili posizionati accanto all'amplificatore a valvole o i prodotti elettronici collocati sopra il prodotto possono provocare interferenze o distorsioni audio.
- 🔧 Assicurarsi che i bambini non tocchino la superficie del prodotto quando è in funzione. Può surriscaldarsi.
- 🔧 Per aggiornare il software del prodotto attraverso il connettore USB, è necessario utilizzare un'unità flash USB.

- 📎 Quando il prodotto visualizza il menu del disco Blu-ray, non è possibile avviare il film premendo il tasto **▶** sul prodotto o sul telecomando. Per riprodurre il film, è necessario selezionare Riproduzione film o Start nel menu del disco, quindi premere il tasto **OK**.
- 📎 Se si utilizza Internet o si riproducono contenuti da un dispositivo USB sulla TV attraverso l'Home Cinema, non è possibile selezionare il modo **BD/DVD** con il tasto **SOURCE**. Per selezionare il modo **BD/DVD**, uscire da Internet o arrestare il contenuto in riproduzione sulla TV, quindi selezionare il modo **BD/DVD**.
- 📎 Per utilizzare la funzione **NFC**, accostare il dispositivo compatibile Bluetooth sorgente al simbolo **N** sulla parte superiore del prodotto (vedere a pagina 39).

Pannello posteriore

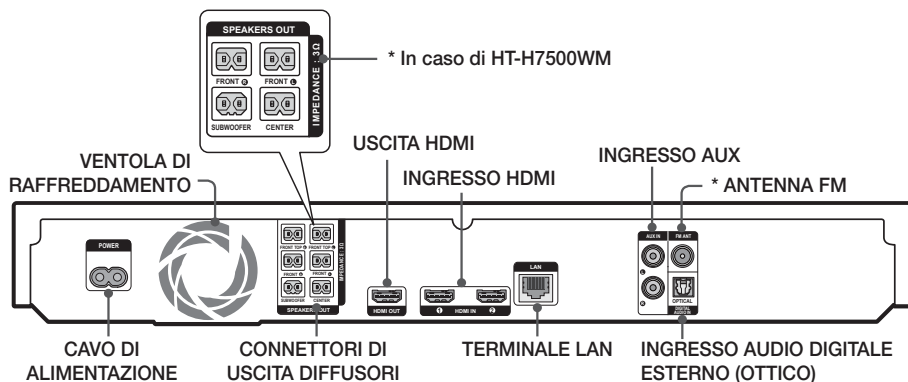

* Collegamento dell'antenna FM

1. Collegare l'antenna FM fornita al jack FM ANT.
 2. Muovere lentamente il filo dell'antenna finché non si trova una posizione con una buona ricezione, quindi fissarlo a un muro o a un'altra superficie rigida.
- 📎 Per garantire una ventilazione adeguata, verificare che su tutti i lati dell'Home Cinema ci siano almeno 10 centimetri di spazio libero. Non ostruire la ventola di raffreddamento e i fori di ventilazione.
 - 📎 Il prodotto non riceve le trasmissioni AM.

Telecomando

Descrizione del telecomando

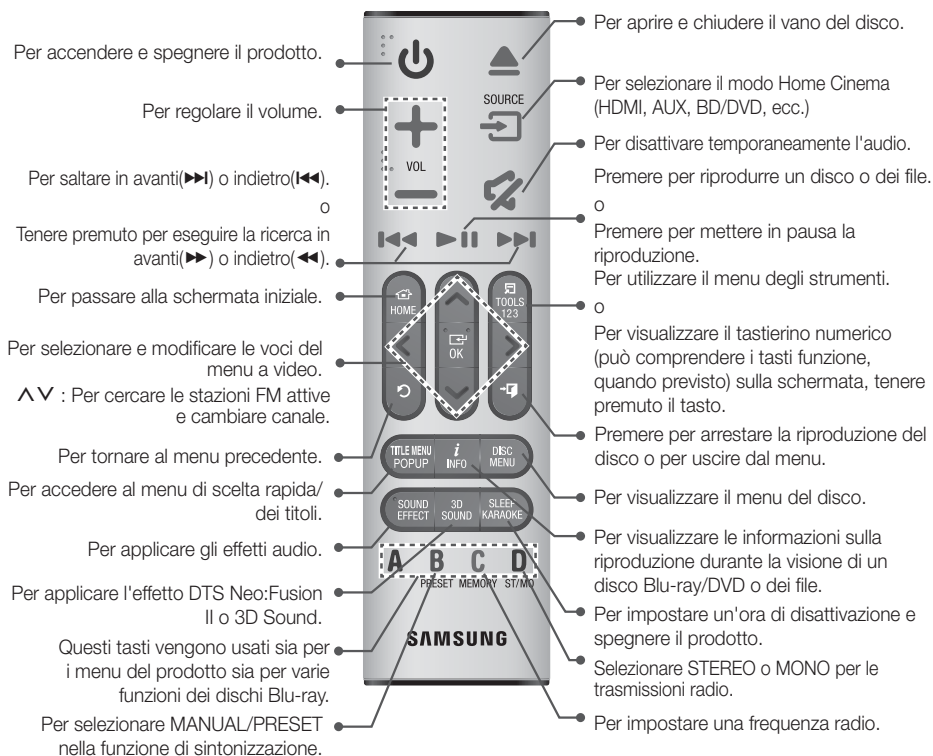

☞ Durante la riproduzione di contenuto multimediale in **SAMSUNG APPS**, tenere premuto il tasto ▶▶ del telecomando per sospendere la riproduzione. Per interrompere la riproduzione, tenere premuto il tasto ◀◀ (EXIT) del telecomando.

Inserimento delle batterie nel telecomando

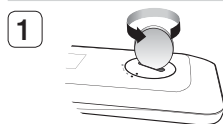

1 Utilizzare una moneta per girare il coperchio del telecomando in senso antiorario per rimuoverlo come indicato nella figura in alto.

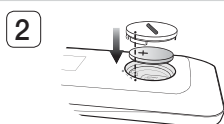

2 Inserire una batteria al litio da 3 V. Inserire la batteria tenendo il polo positivo (+) rivolto verso l'alto. Rimettere il coperchio della batteria e allineare i segni •• l'uno accanto all'altro come indicato nella figura in alto.

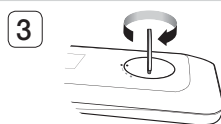

3 Utilizzare una moneta per girare il coperchio in senso orario fino a battuta, in modo da fissarlo.

Questa sezione descrive vari metodi per collegare il prodotto ad altri componenti esterni. Prima di spostare o installare il prodotto, spegnere l'apparecchio e staccare il cavo di alimentazione.

Collegamento dei diffusori

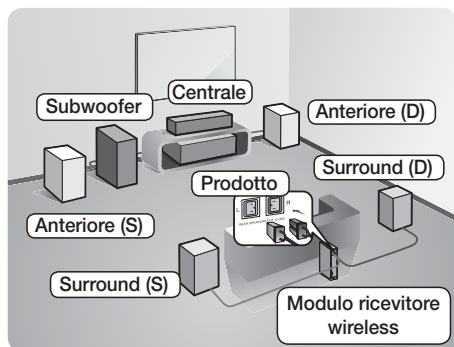

* HT-H7500WM

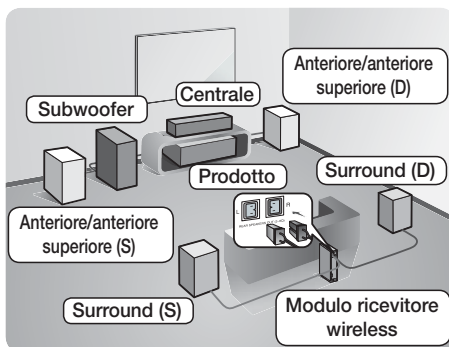

* HT-H7750WM

Posizione del prodotto

Sistemarlo su un supporto, sul ripiano di un mobile o nel mobile sotto la TV.

Determinazione della posizione di ascolto

La posizione di ascolto deve essere situata, rispetto alla TV, a una distanza pari a circa 2,5 - 3 volte il formato della TV. Se, ad esempio, lo schermo è da 46 pollici, collocare la posizione di ascolto ad una distanza dallo schermo compresa tra 2,92 e 3,5 metri.

<p>HT-H7500WM: diffusori anteriori</p>	<p>Posizionare questi diffusori davanti alla posizione di ascolto; devono essere rivolti verso l'interno (di circa 45°), in direzione dell'ascoltatore. Posizionare i diffusori anteriori in modo che i tweeter si trovino all'altezza dell'orecchio dell'ascoltatore. Allineare la parte frontale dei diffusori anteriori con la parte frontale del diffusore centrale o disporli leggermente più avanti rispetto al diffusore centrale.</p>
<p>HT-H7750WM: diffusori anteriori/ anteriori superiori</p>	<p>Posizionare questi diffusori davanti alla posizione di ascolto; devono essere rivolti verso l'interno (di circa 45°), in direzione dell'ascoltatore. Posizionare i diffusori anteriori in modo che i tweeter si trovino all'altezza dell'orecchio dell'ascoltatore. Allineare la parte frontale dei diffusori anteriori/anteriori superiori con la parte frontale del diffusore centrale o disporli leggermente più avanti rispetto al diffusore centrale.</p>
<p>HT-H7500WM: diffusore centrale</p>	<p>Si consiglia di posizionare il diffusore centrale alla stessa altezza dei diffusori anteriori. Può essere posizionato anche sopra o sotto la TV.</p>
<p>HT-H7750WM: diffusore centrale</p>	<p>Si consiglia di posizionare il diffusore centrale alla stessa altezza dei diffusori anteriori/anteriori superiori. Può essere posizionato anche sopra o sotto la TV.</p>

Diffusori surround	<p>Posizionare questi diffusori ai lati della posizione di ascolto. Se non vi è spazio sufficiente, posizionare i diffusori in modo che siano rivolti l'uno verso l'altro. Posizionarli a circa 60-90 cm sopra l'orecchio dell'ascoltatore, leggermente rivolti verso il basso.</p> <p>* A differenza dei diffusori anteriori e centrale, i diffusori surround servono principalmente per gestire gli effetti sonori. Non emettono sempre suoni.</p>
Subwoofer	<p>La posizione del subwoofer non è molto rilevante. Posizionarlo dove si preferisce.</p>

* I diffusori surround devono essere collegati al modulo ricevitore wireless.

* L'aspetto dei diffusori può differire dalle illustrazioni nel manuale.

* Ogni diffusore ha un'etichetta colorata sul retro o sul lato inferiore. Ogni cavo ha una fascetta di un solo colore vicino all'estremità. Abbinare la fascetta di ogni cavo all'etichetta del diffusore in base al colore, quindi collegare il cavo al diffusore. Vedere a pagina 11 per le istruzioni esatte.

Installazione dei diffusori sul supporto a colonna

* Solo HT-H7750WM

1. Individuare il cavo del diffusore attaccato al supporto. Capovolgere il supporto e la base del supporto, srotolare il cavo del diffusore e farlo passare nel foro presente sulla base del supporto.

 Maneggiare il supporto con cautela: è pesante.

2. Collegare la base del supporto al fondo del supporto.

3. Inserire tre viti 5x20 nei fori indicati sulla base del supporto, quindi serrarle con un cacciavite come mostrato nella figura.

4. Inserire il cavo del diffusore nell'apposita scanalatura sulla parte inferiore della base di supporto.

5. Unire il supporto montato a un diffusore facendo combaciare le etichette presenti su di essi come indicato in figura.

6. Inserire una vite (5x20) nel foro sul retro del diffusore e serrarla avvitandola in senso orario con un cacciavite.

7. Ripetere i passi da 1 a 6 con gli altri diffusori e supporti.

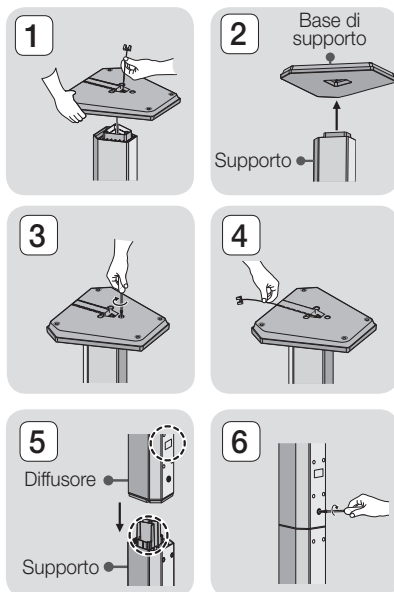

Collegamenti dei cavi dei diffusori

1. Collegare ciascun fascio di cavi al relativo diffusore facendo corrispondere il colore del connettore all'adesivo colorato sulla parte inferiore o sul retro di ciascun diffusore.
2. Collegare i connettori di ogni diffusore sulla parte posteriore del prodotto in modo che i colori dei connettori corrispondano a quelli delle relative prese dei diffusori.

HT-H7500WM

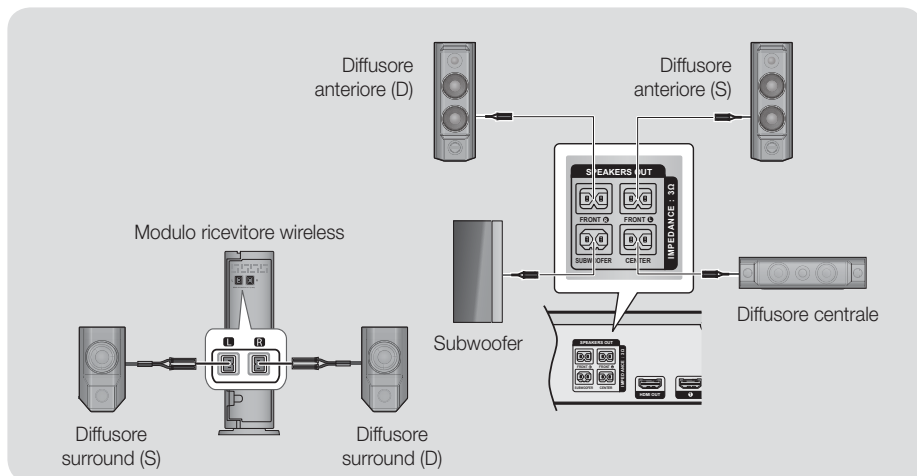

HT-H7750WM

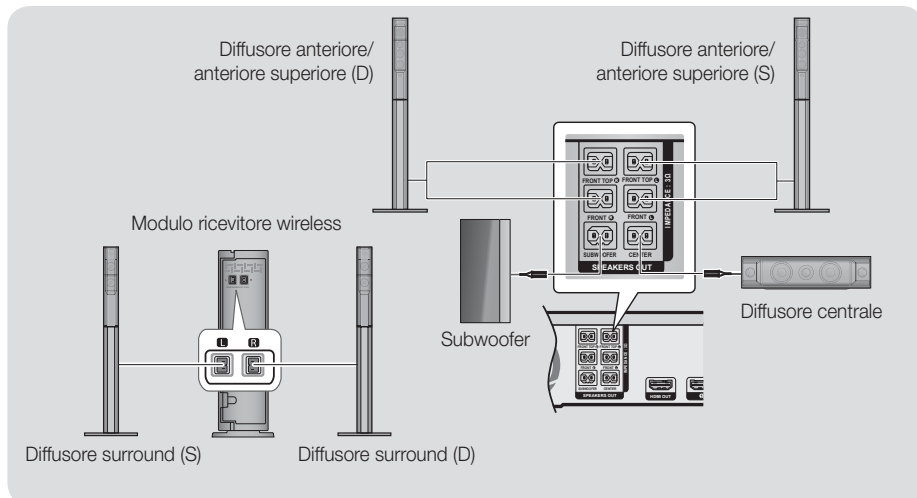

* Questo prodotto deve essere collegato solo con SWA-6000.

Connessioni

- ✎ Se si colloca un diffusore vicino alla TV, i colori dello schermo potrebbero apparire distorti a causa del campo magnetico.
- ✎ Posizionare il modulo ricevitore wireless dietro la posizione di ascolto. Se il modulo ricevitore wireless è troppo vicino al prodotto, il suono dei diffusori può risentire di interferenze.
- ✎ Se vicino al prodotto si usano dispositivi come forni a microonde, schede LAN wireless, dispositivi Bluetooth o altri dispositivi che utilizzano frequenze comprese tra 2,4 e 5,8 GHz, è possibile che si sentano alcune interruzioni dell'audio dei diffusori dovute a interferenze.
- ✎ La distanza di trasmissione massima tra il prodotto e il modulo ricevitore wireless è di circa 10 m, ma può variare a seconda dell'ambiente di utilizzo. Se il prodotto e il modulo ricevitore wireless sono separati da un muro in cemento armato o da una parete metallica, il sistema potrebbe non funzionare affatto, perché le onde radio non sono in grado di penetrare nel metallo.
- ✎ Se il prodotto non riesce a stabilire il collegamento wireless, è necessario impostare l'ID tra il prodotto e il modulo ricevitore wireless. Con il prodotto spento, tenere premuto il tasto  (Muto) del telecomando per 5 secondi. Accendere il modulo ricevitore wireless. Tenere premuto il tasto "ID SET" sul retro del modulo ricevitore wireless per 5 secondi, quindi accendere il prodotto.

| ATTENZIONE |

- ▶ Se si desidera installare i diffusori su una parete, fissare saldamente le viti o i chiodi (non forniti) alla parete sulla quale si desidera installare un diffusore e quindi, utilizzando il foro nella parte posteriore di ogni diffusore, appendere con cautela ciascun diffusore alla vite o al chiodo.
- ▶ Non lasciar giocare i bambini con i diffusori o nelle loro vicinanze. La caduta di un diffusore potrebbe provocare lesioni.
- ▶ Per collegare i cavi dei diffusori ai diffusori, rispettare la polarità (+/-).
- ▶ Tenere il subwoofer lontano dalla portata dei bambini per impedire che mettano le mani o introducano oggetti nel condotto (foro) dello stesso.
- ▶ Non appendere il subwoofer sulla parete utilizzando il condotto (foro).
- ▶ L'antenna di ricezione wireless è integrata nel modulo ricevitore wireless. Tenerla lontano da acqua e umidità.
- ▶ Per garantire prestazioni di ascolto ottimali, assicurarsi che l'area attorno al modulo ricevitore wireless sia libera da ostruzioni.
- ▶ Nel modo 2-CH i diffusori surround wireless non emettono nessun suono.

Collegamento del nucleo toroidale in ferrite al cavo di alimentazione del modulo ricevitore wireless (SWA-6000)

Se si collega un nucleo toroidale in ferrite al cavo di alimentazione del modulo ricevitore wireless, questo contribuisce ad evitare interferenze RF dai segnali radio.

1. Tirare la linguetta di fissaggio del nucleo toroidale in ferrite per aprirlo.
2. Fare due giri con il cavo di alimentazione del modulo ricevitore wireless.
3. Collegare il nucleo toroidale in ferrite al cavo di alimentazione del modulo ricevitore wireless come mostrato nella figura a destra, quindi chiuderlo premendo finché non si aggancia.
 - Collegare il nucleo in ferrite il più vicino possibile al modulo ricevitore wireless.

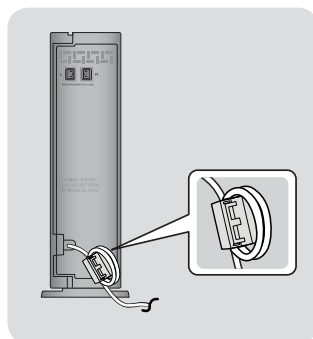

Collegamento a una TV e a dispositivi esterni

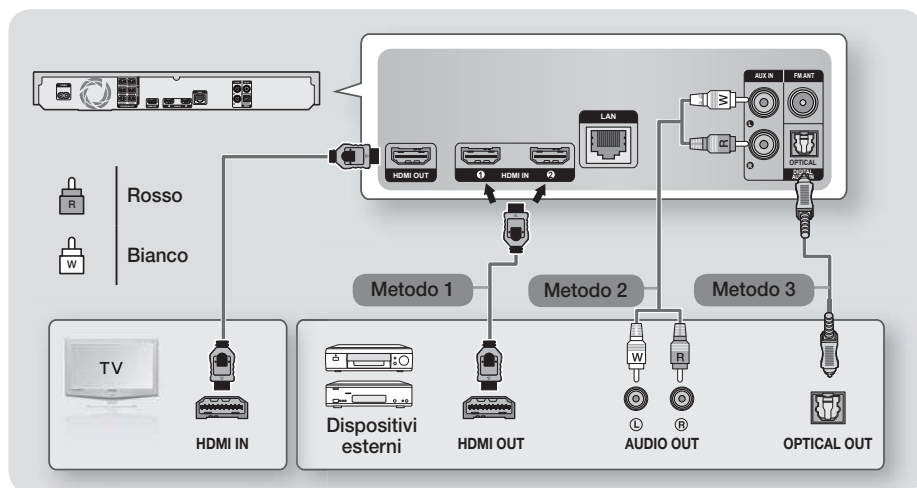

Collegamento a una TV

Collegare un cavo HDMI (non fornito) tra il connettore HDMI OUT sulla parte posteriore del prodotto e il connettore HDMI IN sul televisore. Se la TV supporta la funzione ARC, è possibile ascoltare l'audio della TV attraverso l'Home Cinema semplicemente collegando questo cavo. Per ulteriori informazioni vedere a pagina 18 di questo manuale e nella sezione relativa alla funzione ARC nel manuale utente della TV.

Collegamento a dispositivi esterni

Metodo 1 INGRESSO HDMI: collegamento a un componente esterno con cavo HDMI

Collegare un cavo HDMI (non fornito) tra il connettore HDMI IN sulla parte posteriore del prodotto e il connettore HDMI OUT sul dispositivo digitale. ⇒ Selezionare il modo **HDMI1** o **HDMI2**.

Metodo 2 INGRESSO AUX: collegamento di un componente analogico esterno

Utilizzando un cavo audio RCA (non fornito), collegare il connettore AUDIO IN sul prodotto al connettore AUDIO OUT sul componente analogico esterno. ⇒ Selezionare il modo **AUX**.

- Assicurarsi di abbinare correttamente i colori dei connettori del cavo ai rispettivi connettori di ingresso e di uscita.

Metodo 3 OTTICO: collegamento di un componente audio digitale esterno

Utilizzare per collegare l'uscita audio digitale dei componenti con segnale audio digitale quali ricevitori via cavo e via satellite (Set-Top box) all'Home Cinema. utilizzando un cavo ottico digitale (non fornito), collegare il connettore di ingresso audio ottico digitale del prodotto al connettore di uscita ottico digitale del dispositivo digitale esterno. ⇒ Selezionare il modo **D. IN**.

- 🔗 Per vedere il video di un ricevitore per TV via cavo/ricevitore satellitare è necessario collegare la relativa uscita video direttamente a una TV.
- 🔗 Questo sistema supporta frequenze di campionamento digitale di 32 kHz o superiori di componenti digitali esterni.
- 🔗 Questo sistema supporta solo l'audio DTS e Dolby Digital. L'audio MPEG, un formato bitstream, non è supportato.

Selezione di un dispositivo esterno da utilizzare

Per selezionare un dispositivo esterno dopo averlo collegato, premere il tasto **SOURCE**. Ogni volta che si preme il tasto, il modo cambia in questo ordine: **BD/DVD** → **D. IN** → **AUX** → **HDMI1** → **HDMI2** → **FM** → **BT**

Collegamento a un router di rete

È possibile collegare il prodotto al router di rete utilizzando uno dei metodi di seguito illustrati.

Rete via cavo

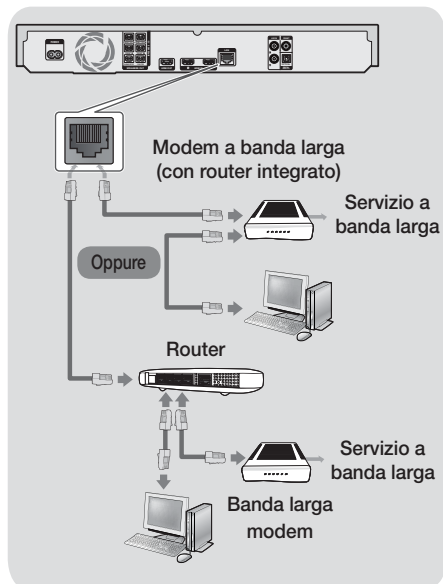

- Le caratteristiche del router o del provider di servizi Internet potrebbero impedire al prodotto di accedere al server di aggiornamento del software Samsung. In questo caso, per ulteriori informazioni contattare il provider di servizi Internet (ISP).
- Gli utenti DSL devono utilizzare un router per collegarsi alla rete.
- Per utilizzare la funzione DLNA, è necessario collegare il PC alla rete come mostrato nelle figure. La connessione può essere cablata o wireless.

Rete wireless

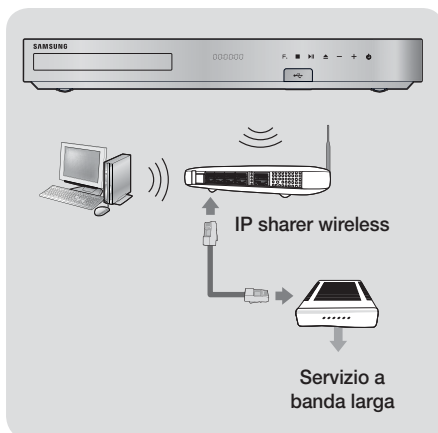

- Se il router IP wireless supporta DHCP, il prodotto può utilizzare un indirizzo IP statico o DHCP per collegarsi alla rete wireless.
- Impostare il router IP wireless sul modo infrastruttura. Il modo ad-hoc non è supportato.
- Il prodotto supporta solo i seguenti protocolli di sicurezza wireless:
 - WEP(OPEN/SHARED), WPA-PSK(TKIP/AES), WPA2-PSK(TKIP/AES)
- Selezionare un canale per il router IP wireless che non sia utilizzato al momento. Se il canale impostato per il router IP wireless è attualmente utilizzato da un altro dispositivo nelle vicinanze, ciò provocherà interferenze e problemi di comunicazione.
- In conformità con le più recenti specifiche di certificazione Wi-Fi, l'Home Cinema Samsung non supporta la crittografia di sicurezza WEP, TKIP o TKIP-AES (WPS2 Mixed) nelle reti che operano in modo 802.11n.
- Per sua natura, una rete LAN wireless può provocare interferenze a seconda delle condizioni operative (prestazioni AP, distanza, ostacoli, interferenze dovute ad altri dispositivi radio, ecc.).

Procedura di impostazione iniziale

- Il menu principale non viene visualizzato se non si configurano le impostazioni iniziali.
- L'OSD (On Screen Display) del prodotto potrebbe cambiare dopo l'aggiornamento della versione del software.
- I passi da eseguire per accedere possono variare a seconda del menu selezionato.

Una volta terminato il collegamento dell'Home Cinema alla TV, accendere la TV, quindi accendere l'Home Cinema. Viene visualizzata la prima delle schermate di configurazione iniziale. Le schermate di configurazione appaiono in questo ordine: Lingua, Configurazione di rete, Termini e condizioni, Risoluzione schermo (Formato) e Disposizione diffusori. A seconda della versione del software installata sull'Home Cinema, è anche possibile visualizzare la schermata Aggiornamento software. Seguire le istruzioni visualizzate su ogni schermata, che guidano l'utente attraverso la semplice procedura di configurazione.

Se non si è pronti a configurare la rete o se è problematico, è possibile selezionare **Salta** ed eseguirla in seguito. (Vedere a pagina 22)

✎ Per modificare le impostazioni dopo la configurazione iniziale, selezionare **Impostazioni** > **Sistema** > **Impostazione** nella schermata iniziale oppure l'opzione **Reset**. (Vedere a pagina 21)

Panoramica della schermata iniziale

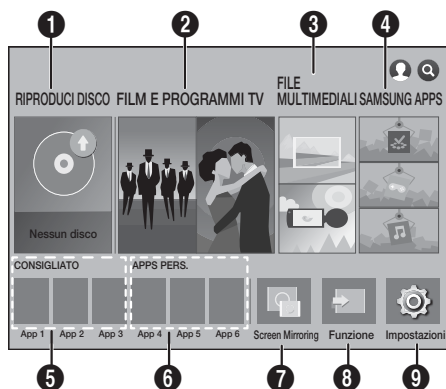

1 RIPRODUCI DISCO

Visualizza informazioni sul disco attualmente inserito nell'apposito vano. Premere **OK** per avviare la riproduzione del disco.

2 FILM E PROGRAMMI TV

Per scaricare film e programmi TV da Internet.

✎ In alcuni Paesi questa funzione del menu può non essere supportata.

3 FILE MULTIMEDIALI

Per riprodurre foto, video o contenuti musicali da dischi, supporti USB, PC, dispositivi mobili o servizi cloud.

4 SAMSUNG APPS

Per scaricare/accedere a diverse applicazioni a pagamento o gratuite.

5 CONSIGLIATO

Visualizza un elenco di app utili e famose che si consiglia di scaricare.

6 APPS PERS.

Visualizza le app scaricate e installate. È possibile cambiare l'ordine di visualizzazione. (Vedere a pagina 45)

7 Screen Mirroring

Per impostare la funzione di mirroring wireless tra l'Home Cinema e uno smartphone o tablet.

✎ In alcuni Paesi questa funzione del menu può non essere supportata.

8 Funzione

Utilizzare per spostarsi tra i dispositivi esterni collegati a Ingr. digit., Aux, HDMI 1 o HDMI 2, per passare al sintonizzatore o a un dispositivo Bluetooth collegato. È anche possibile utilizzare il tasto **SOURCE** del telecomando o il tasto **F** dell'unità principale.

9 Impostazioni

Per impostare diverse funzioni in base alle preferenze personali.

Impostazioni

- Selezione di un'opzione nella schermata iniziale
1. Per selezionare un'opzione nella schermata iniziale, spostare il cursore utilizzando i tasti $\wedge \vee < >$ per selezionare l'opzione desiderata, quindi premere il tasto OK.
-  Se si lascia il prodotto fermo per più di 5 minuti, sulla TV viene visualizzato un salvaschermo. Se il salvaschermo viene lasciato in funzione per oltre 20 minuti, l'unità si spegne automaticamente.

Accesso alla schermata Impostazioni

1. Selezionare **Impostazioni** nella schermata iniziale, quindi premere OK. Viene visualizzata la schermata **Impostazioni**.

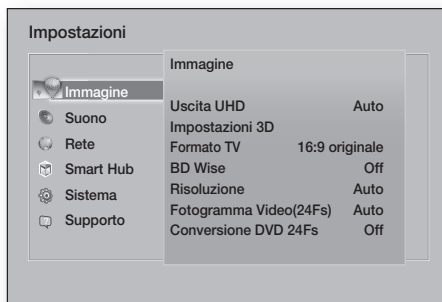

2. Per accedere ai menu, ai sottomenu e alle opzioni della schermata Impostazioni, vedere la figura del telecomando in basso.

Tasti del telecomando utilizzati per il menu Impostazioni

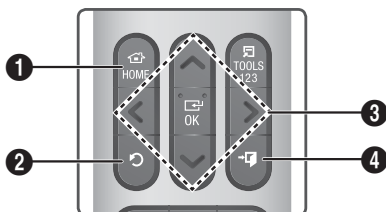

- | | |
|---|--|
| 1 | Tasto HOME: per passare alla schermata iniziale. |
| 2 | Tasto \curvearrowright (RETURN): per tornare al menu precedente. |

Tasto OK / DIREZIONE:

- 3
- Premere $\wedge \vee < >$ per spostare il cursore o selezionare una voce.
 - Premere il tasto OK per attivare la voce correntemente selezionata o confermare un'impostazione.

- 4
- Tasto \rightarrow (EXIT): per uscire dal menu corrente.

Informazioni dettagliate sulle funzioni

Ogni funzione, voce di menu o singola opzione della schermata **Impostazioni** è spiegata in dettaglio a video. Per visualizzare la spiegazione, utilizzare i tasti $\wedge \vee < >$ per selezionare la funzione, la voce di menu o l'opzione. In genere la spiegazione viene visualizzata a destra nella schermata.

Di seguito è riportata una breve descrizione di ogni funzione **Impostazioni**. Per ulteriori informazioni su alcune funzioni vedere anche l'appendice del manuale.

Funzioni del menu Impostazioni

Immagine

Uscita UHD

Questa opzione trasmette video HDMI nella risoluzione UHD (Ultra High Definition). Questa è disponibile solo se Fotogramma video è impostato su **Auto**.

-  Per utilizzare questa funzione, è necessario collegare il prodotto a un dispositivo che supporti la risoluzione UHD e disporre di contenuti riproducibili a 24 fs (velocità film).

Impostazioni 3D

Per impostare le funzioni 3D.

- ✓ **Riproduzione 3D Blu-ray:** Selezionare se riprodurre un disco Blu-ray con contenuti 3D in modo 3D. Se si passa alla schermata iniziale o al menu principale di Smart Hub mentre si è in modo 3D, il prodotto passa automaticamente a 2D.
- ✓ **Dim. schermo:** Inserire la dimensione della TV collegata al prodotto. Il prodotto regola automaticamente l'uscita 3D in base alla dimensione dello schermo della TV.
-  Leggere attentamente le informazioni sulla salute e la sicurezza prima di visualizzare il contenuto 3D. (Vedere a pagina 3)

Formato TV

Consente di regolare l'uscita del prodotto in base alla dimensione dello schermo della TV. (Vedere a pagina 51)

BD Wise

BD Wise è la funzione di interconnettività Samsung di ultima generazione. Quando si collegano tra loro un prodotto Samsung e una TV Samsung con **BD Wise** tramite HDMI, **BD Wise** è attivo sia sul prodotto che sulla TV, il prodotto trasmette i video con la risoluzione video e la frequenza di fotogrammi del disco Blu-ray/DVD.

Risoluzione

Consente di impostare la risoluzione di uscita dei segnali video HDMI su **BD Wise, Auto, 1080p, 1080i, 720p, 576p/480p**. Il numero indica il numero di linee del video per fotogramma. "i" e "p" indicano, rispettivamente, la scansione interlacciata e progressiva. Maggiore è il numero di linee, maggiore è la qualità.

Fotogramma Video(24Fs)

Impostando la funzione **Fotogramma Video(24Fs)** su **Auto**, il prodotto regola automaticamente la propria uscita HDMI su 24 fotogrammi al secondo per migliorare la qualità dell'immagine se collegato a una TV compatibile 24 fs.

- La funzione **Fotogramma Video(24Fs)** può essere utilizzata solo sulle TV che supportano questa frequenza di fotogrammi.
- Fotogramma video è disponibile solo quando il prodotto è nei modi risoluzione di uscita HDMI 1080p.

Conversione DVD 24Fs

Converte la riproduzione del DVD in 24 fotogrammi al secondo e la visualizza tramite HDMI. Questa opzione è disponibile solo se **Fotogramma Video(24Fs)** è attivato.

Adatta dimensioni schermo

Consente di selezionare le dimensioni ottimali dello schermo Smart Hub o **Screen Mirroring**.

Formato colore HDMI

Consente di impostare il formato dello spazio colore per l'uscita HDMI in base alla capacità del dispositivo collegato (televisore, monitor, ecc.).

HDMI Profondità colori

Consente di impostare sul prodotto la trasmissione del video dal connettore HDMI OUT con profondità colori. La profondità colori consente una riproduzione più fedele con una maggiore profondità dei colori.

Modo progressivo

Consente di migliorare la qualità dell'immagine durante la visualizzazione dei DVD.

Suono

Impost. altoparlante semplice (solo HT-H7500WM)

Consente di configurare le impostazioni dei diffusori collegati per ottenere il miglior audio surround possibile.

- ✓ **Modalità normale** : Selezionare se i diffusori sono stati impostati nel layout raccomandato con i diffusori surround accanto o dietro le posizioni di ascolto.
- ✓ **Mod. semplice** : Selezionare se i diffusori surround sono stati collocati di fronte alla posizione di ascolto. Esegue il downmix del suono frontale nei diffusori del suono surround.

 SFE, Virtual 7.1 non funzionano quando **Mod. semplice** è attivato.

Imposta altoparlanti

- ✓ **Uscita audio**: Consente di selezionare se attivare i diffusori della TV o dell'Home Cinema.
- ✓ **Impostazioni (Altoparlanti Home Theater)**: Consente di regolare le seguenti impostazioni dei diffusori e di accendere e spegnere il tono di test in modo da testare i diffusori.
 - **Livello volume** : Consente di regolare il livello sonoro relativo di ciascun diffusore tra 6dB e -6dB. Se si gradiscono ad esempio i bassi profondi, è possibile aumentare il livello sonoro del subwoofer di 6dB.
 - **Distanza** : Consente di regolare la distanza relativa di ciascun diffusore dalla posizione di ascolto fino a 10 metri. Maggiore è la distanza, più forte risulterà il suono del diffusore.
 - **Test altoparlanti** : Avvia un test per impostare la migliore configurazione audio surround. Premere **Interrompi test** per arrestare il test in corso.

✓ **Impostazioni (Multiroom Link):** È possibile ascoltare l'audio attraverso un diffusore remoto collegato all'Home Cinema attraverso la rete di casa. Per utilizzare il diffusore di rete, selezionare **Multiroom**. Se vi è un diffusore di rete disponibile, viene visualizzato sullo schermo. Spostarsi sul diffusore di rete desiderato e selezionarlo. Quando viene visualizzata una finestra di popup, è possibile modificare il nome del diffusore di rete o decidere se utilizzarlo o meno.

- **Non utilizzare:** Il diffusore di rete non è utilizzato.

- **Multiroom:** Il diffusore di rete emette l'audio. Tutti i diffusori di rete emettono lo stesso audio indipendentemente dal canale, utilizzando solo il formato PCM.

🔑 **SOUND EFFECT e 3D SOUND** non sono applicati se la funzione **Multiroom** è impostata su On.

🔑 Il diffusore di rete non è disponibile quando **Screen Mirroring** è attivo.

Personalizz. audio

Personalizz. audio consente di calibrare l'Home Cinema per una qualità del suono ottimale in base all'udito di chi ascolta e alle condizioni ambientali. Per creare un profilo audio personalizzato, seguire i passi riportati di seguito:

1. Nel menu **Personalizz. audio**, selezionare **Agg. audio personal..**
2. Nella schermata successiva, selezionare **Avvio**. Viene visualizzata la schermata **Anteprima**.
3. Selezionare **Anteprima** per l'anteprima dell'audio di test. Selezionare **Successivo**, quindi premere **OK** per continuare.
4. Viene avviato un test costituito da 6 passi. Durante ogni fase la TV emette un tono di test con una frequenza diversa. Si parte da un tono basso, poi il volume aumenta. Selezionare **Sì** quando il tono di test è udibile. Per riascoltarlo, selezionare **Riprova**. Ogni volta che si seleziona **Sì**, la TV passa al tono successivo. Una volta completato il test, viene visualizzata una schermata che consente di confrontare l'audio originale con quello calibrato.
5. Selezionare **Successivo**, quindi premere il tasto **OK** per continuare. La tastiera a video viene visualizzata con un nome profilo predefinito.
6. Inserire un nome per il profilo audio calibrato o accettare il nome predefinito, selezionare **Fatto**, quindi premere il tasto **OK**.

7. Selezionare **Fatto** nella schermata successiva, quindi premere il tasto **OK**. Viene nuovamente visualizzata la schermata **Personalizz. audio**.

✓ **Prof. audio person.:** selezionare un profilo audio creato per attivarlo. O selezionare **Non udenti**, un profilo audio personalizzato appositamente, composto da suoni ad alto volume per chi ha problemi di udito.

🔑 Se vi sono più di 3 profili audio personalizzati registrati, viene attivato il modo **Famiglia** che è composto dal valore medio di tutti i profili registrati.

✓ **Agg. audio personal.:** consente di creare e aggiungere un nuovo **Prof. audio person..** Vedere le istruzioni sopra riportate.

✓ **Modif. suono person.:** Selezionare un Prof. audio person. per modificarlo. Eseguire gli stessi passi utilizzati per creare un profilo audio. Questa funzione è disponibile solo se il **Prof. audio person.** è stato aggiunto utilizzando **Agg. audio personal.** (vedere sopra).

✓ **Gest. audio person.:** consente di rinominare o eliminare i profili audio personalizzati. Questa funzione è disponibile solo se il **Prof. audio person.** è stato aggiunto utilizzando **Agg. audio personal.** Per selezionare un profilo, selezionare la casella di controllo a destra del profilo, quindi selezionare **Rinomina** o **Elimina**.

Equalizzatore

Consente di configurare manualmente le impostazioni **Equalizzatore**.

Volume Smart

Permette di impostare il prodotto in modo che il volume resti stabile quando si verifica un cambio di scena o quando si cambia il canale.

Canale ritorno audio

Permette di direzionare il suono dalla TV ai diffusori dell'Home Cinema. Richiede una connessione HDMI e una TV compatibile con **Canale ritorno audio (ARC)**.

- Se **Canale ritorno audio** è impostato su **On** e il prodotto è collegato alla TV mediante un cavo HDMI, l'ingresso ottico digitale è disattivato.
- Se **Canale ritorno audio** è impostato su **Auto** e si utilizza un cavo HDMI per collegare il prodotto alla TV, la funzione ARC o l'ingresso ottico digitale vengono selezionati automaticamente.

Uscita Digitale

Permette di impostare il **Uscita Digitale** in base alle capacità del ricevitore AV collegato al prodotto. Per ulteriori dettagli, fare riferimento alla tabella di selezione delle uscite digitali. (Vedere a pagina 57)

Controllo gamma dinamica

Consente di applicare il controllo gamma dinamica sull'audio Dolby Digital, Dolby Digital Plus e Dolby True HD.

- ✓ **Auto:** Controlla automaticamente la gamma dinamica dell'audio Dolby TrueHD in base alle informazioni fornite dalla colonna sonora del Dolby TrueHD. Disattiva anche il controllo della gamma dinamica per Dolby Digital e Dolby Digital Plus.
- ✓ **Off:** Lascia la gamma dinamica non compressa, permettendo di sentire il suono originale.
- ✓ **On:** Attiva il controllo della gamma dinamica per tutti e tre i formati Dolby. Il volume dei suoni bassi viene alzato e quello dei suoni alti viene abbassato.

Modalità Downmixing

Consente di selezionare il metodo di downmix multicanale compatibile con l'impianto stereo. È possibile scegliere di eseguire il downmix del prodotto su **Stereo Normale** o su **Compatibile Surround**.

Sincronia audio

Quando il prodotto è collegato a una TV digitale, permette di regolare il ritardo audio in modo che l'audio sia sincronizzato con il video. È possibile impostare il ritardo tra 0 e 300 millisecondi.

- ✎ La funzione **Auto** impostata su **Sincronia audio** funziona solo con una TV Samsung che supporta la funzione ARC (la funzione Anynet+).

Rete

Stato rete

Consente di controllare la rete corrente e lo stato Internet.

Impostazioni di rete

Consente di configurare la connessione di rete in modo da provare diverse funzionalità, come i servizi Internet o la funzione Wi-Fi AllShare, ed eseguire gli aggiornamenti software.

Wi-Fi Direct

Consente di collegare un dispositivo **Wi-Fi Direct** al prodotto attraverso una rete peer-to-peer, senza utilizzare un router wireless. Tenere presente che il prodotto collegato ad una rete wireless può scollegarsi se si usa **Wi-Fi Direct**. (Vedere a pagina 24)

- ✎ I file di testo, come quelli con estensione .TXT o .DOC, non vengono visualizzati se si utilizza la funzione **Wi-Fi Direct**.

Impostazioni dispositivo multimediale

Consente ad altri dispositivi presenti nella rete, come smartphone e tablet, di condividere i contenuti con il prodotto.

Nome dispositivo

Permette di assegnare un nome identificativo al prodotto. Utilizzare questo nome per identificare il prodotto quando lo si collega a dispositivi Wi-Fi (smartphone, tablet, ecc.).

Impostazioni BD-Live

Consente di impostare diverse funzioni BD-Live. BD-Live consente di accedere a funzioni supplementari disponibili su alcuni dischi Blu-ray se si è collegati a Internet.

- ✓ **Connessione Internet BD-Live:** Consente di abilitare parzialmente o totalmente o di bloccare una connessione Internet BD-Live.
- ✓ **Gestione dei dati BD:** Gestisce i dati BD scaricati da un servizio BD-Live o da un disco Blu-ray.
- ✎ Per utilizzare BD-Live, è necessario inserire un dispositivo di memorizzazione USB nella porta USB dell'Home Cinema.

Smart Hub

Impost. app.

È possibile modificare le impostazioni per utilizzare le app.

- ✓ **Impostazioni notifica push:** Per ricevere le notifiche dai servizi selezionati.

Blocco VOD

A seconda dei valori, consente di bloccare l'accesso a contenuti Video on Demand (VOD). Per utilizzarli è necessario inserire il PIN di sicurezza. Tenere premuto il tasto **123** finché sullo schermo viene visualizzato il tastierino numerico. Quando viene visualizzato il tastierino numerico, selezionare un numero utilizzando il tasto **^ v <>** quindi premere il tasto **OK**.

- 🔑 Il PIN di sicurezza predefinito è 0000.
- 🔑 In alcuni Paesi questa funzione del menu può non essere supportata.

Didascalie

Utilizzare per modificare i sottotitoli nella riproduzione VOD che supporta i sottotitoli per non udenti. Consente di cambiare il colore e la dimensione del font dei sottotitoli per non udenti visualizzati.

- 🔑 La funzione **Didascalie** non funziona con i servizi VOD che non supportano i sottotitoli per non udenti. Per alcuni servizi VOD che supportano i sottotitoli per non udenti, le impostazioni della funzione possono non essere applicate.
- 🔑 In alcuni Paesi questa funzione del menu può non essere supportata.

Termini e condizioni

Account Samsung: Termini e condiz., Informativa sulla privacy

È possibile visualizzare i termini di utilizzo e l'informativa sulla privacy per Smart Hub, gli account Samsung e svariati altri servizi.

Ripristina Smart Hub

Ripristina tutte le informazioni di Smart Hub ai valori predefiniti. Per utilizzarla è necessario inserire il PIN di sicurezza. Tenere premuto il tasto **123** finché sullo schermo viene visualizzato il tastierino numerico. Quando viene visualizzato il tastierino numerico, selezionare un numero utilizzando il tasto **^ v <>** quindi premere il tasto **OK**.

- 🔑 Il PIN di sicurezza predefinito è 0000.

Sistema

Impostazione

Consente di eseguire nuovamente la procedura di impostazione iniziale. Vedere le descrizioni visualizzate a video.

Avvio rapido

Consente di impostare l'accensione rapida del prodotto riducendo il tempo di avvio.

- 🔑 Se questa funzione è impostata su **On**, il consumo di energia in standby aumenta. (Circa 12W - 20W)

Lingua

Consente di selezionare la lingua preferita per il menu a video, il menu del disco, l'audio, i sottotitoli, ecc.

- La lingua selezionata per il menu del disco, l'audio del disco o i sottotitoli viene visualizzata solo se supportata sul disco.

Gestione disp.

Consente di collegare una tastiera USB wireless o un mouse alla porta USB sul pannello anteriore del prodotto.

- ✓ **Impostaz. tastiera:** Consente di configurare una tastiera USB wireless collegata al prodotto.

- 🔑 La tastiera può essere utilizzata solo se nel browser Web viene visualizzata una schermata o una finestra con una tastiera **QWERTY**.

- ✓ **Impostazioni mouse:** Consente di configurare un mouse USB wireless collegato al prodotto. Nel menu del prodotto, il mouse può essere utilizzato nello stesso modo in cui viene utilizzato sul PC.

- Per utilizzare il mouse con il menu del prodotto:

1. Collegare il mouse USB al prodotto.
2. Fare clic sul pulsante principale selezionato in **Impostazioni mouse**. Viene visualizzato il menu semplice.
3. Fare clic sulle opzioni del menu desiderate.

- 🔑 Alcune tastiere e mouse HID USB potrebbero non essere compatibili con il prodotto.

- 🔑 Alcuni tasti della tastiera HID potrebbero non funzionare.

- 🔑 Le tastiere USB con cavo non sono supportate.

- 🔑 Alcune applicazioni possono non essere supportate.

- 🔑 Se una tastiera HID wireless non funziona a causa di interferenze, avvicinare la tastiera al prodotto.

Sicurezza

Tenere premuto il tasto **123** finché sullo schermo viene visualizzato il tastierino numerico. Quando viene visualizzato il tastierino numerico, selezionare un numero utilizzando il tasto **^ V < >** quindi premere il tasto **OK**. Il PIN di sicurezza predefinito è 0000. Se non è stato ancora creato un PIN personalizzato, inserire il PIN predefinito per accedere alla funzione di sicurezza.

✓ **Grado Blocco Can. BD:** Se non viene inserito il PIN, non è consentita la riproduzione di dischi Blu-ray con classificazione uguale o superiore a quella di un'età specifica inserita.

✓ **Grado Blocco Can. DVD:** Se non viene inserito il PIN, non è consentita la riproduzione di DVD con classificazione superiore a una specifica classificazione numerica impostata.

✓ **Cambia PIN:** Cambia il PIN a quattro cifre utilizzato per accedere alle funzioni di sicurezza.

▪ Se si è dimenticato il PIN

1. Rimuovere il disco o il dispositivo di memorizzazione USB.
2. Tenere premuto il tasto **■** sul pannello anteriore per almeno 5 secondi. Vengono ripristinate tutte le impostazioni predefinite.

🔑 Quando vengono ripristinate le impostazioni predefinite, tutti i dati BD memorizzati dall'utente vengono eliminati.

Generale

Consente di specificare la luminosità dello schermo e il fuso orario.

✓ **Display frontale:** Consente di regolare la luminosità del pannello anteriore.

✓ **Fuso orario:** È possibile specificare il fuso orario in vigore nella propria area.

✓ **Trasparenza menu:** Consente di regolare la trasparenza della casella del menu.

Anynet+ (HDMI-CEC)

Anynet+ è una comoda funzione che permette di sintonizzare più prodotti Samsung dotati di Anynet+ e di comandarli con un telecomando Samsung. Per attivare questa funzione, collegare questo prodotto a una TV Samsung dotata di funzione Anynet+ utilizzando un cavo HDMI.

Per utilizzare una funzione **Anynet+ (HDMI-CEC)**, seguire le istruzioni di seguito.

- 1) Collegare il prodotto a una TV Samsung che supporta la funzione **Anynet+ (HDMI-CEC)** utilizzando il cavo HDMI.

2) Impostare la funzione **Anynet+ (HDMI-CEC)** su **On** sia nella TV che nel prodotto.

3) Cercare e selezionare il prodotto nell'elenco **Anynet+ (HDMI-CEC)** della TV. Per istruzioni più precise, vedere la sezione Anynet+ del manuale utente della TV.

DivX® Video On Demand

Vedere i codici di registrazione DivX® VOD per acquistare e riprodurre contenuti DivX® VOD.

Supporto

Gestione remota

Se attivata, consente agli operatori del Call Center Samsung di diagnosticare e risolvere da remoto i problemi legati al prodotto. Richiede una connessione Internet attiva. Il servizio **Gestione remota** potrebbe non essere disponibile in alcuni Paesi.

Aggiornamento software

Per ulteriori informazioni sulla funzione **Aggiornamento software**, vedere "Aggiornamento del software" a pagina 25.

Modalità Uso

Consente di impostare **Modalità Uso**. Se si utilizza l'Home Cinema a casa, selezionare sempre **Uso domestico**. **Demo Negozio** è esclusivamente per le impostazioni di visualizzazione dei rivenditori.

Contattare Samsung

Fornisce le informazioni di contatto per l'assistenza sul prodotto.

Reset

Ripristina tutte le impostazioni ai valori predefiniti, ad eccezione delle impostazioni di rete e Smart Hub. Richiede l'inserimento del PIN di sicurezza. Tenere premuto il tasto **123** finché sullo schermo viene visualizzato il tastierino numerico. Quando viene visualizzato il tastierino numerico, selezionare un numero utilizzando il tasto **^ V < >** quindi premere il tasto **OK**. Il PIN di sicurezza predefinito è 0000.

Configurazione di rete

Quando si collega questo prodotto a una rete, è possibile utilizzare applicazioni e funzioni basate su una rete come Smart Hub e BD-LIVE e aggiornare il software del prodotto attraverso il collegamento alla rete. Per ulteriori informazioni su come accedere e utilizzare i servizi Internet, vedere il capitolo Servizi di rete del manuale alle pagine 43-50. Di seguito sono riportate le istruzioni per configurare la connessione di rete.

Configurazione della connessione di rete

Se non si configura la connessione di rete durante la procedura delle impostazioni iniziali oppure se si deve ripristinare la connessione di rete, seguire le indicazioni in basso.

Prima di iniziare, contattare il provider di servizi Internet per sapere se il proprio indirizzo IP è statico o dinamico. Se è dinamico e si usa una rete via cavo o wireless, si raccomanda di utilizzare le procedure di configurazione automatica di seguito descritte.

Se ci si collega ad una rete via cavo, collegare il prodotto al router utilizzando un cavo LAN prima di avviare la procedura di configurazione.

Per avviare la configurazione della connessione di rete, seguire i passi riportati di seguito:

1. Nella schermata iniziale, selezionare **Impostazioni**, quindi premere il tasto **OK**.
2. Selezionare **Rete**, quindi premere il tasto **OK**.
3. Selezionare **Impostazioni di rete**, quindi premere il tasto **OK**.
4. Passare alle istruzioni per reti via cavo riportate di seguito o alle istruzioni per reti wireless riportate nella pagina seguente.

Rete via cavo

❑ Cavo – Configurazione automatica

Dopo aver seguito i passi da 1 a 3 sopra riportati:

1. Nella schermata **Impostazioni di rete**, impostare **Tipo di rete** su **Cavo**. Quindi selezionare **Connetti** e premere il tasto **OK**. Il prodotto rileva la connessione via cavo, verifica il collegamento alla rete, quindi si collega alla rete.
2. Al termine, selezionare **OK**, quindi premere il tasto **OK**.

❑ Cavo - Configurazione manuale

Se si dispone di un indirizzo IP statico o la procedura automatica non funziona, è necessario configurare manualmente i valori di **Impostazioni di rete**.

Dopo aver seguito i passi da 1 a 3 sopra riportati:

1. Nella schermata **Impostazioni di rete**, impostare **Tipo di rete** su **Cavo**. Quindi selezionare **Connetti** e premere il tasto **OK**. Il prodotto cerca una rete, quindi visualizza il messaggio di connessione fallita.

☞ Se è possibile collegare l'Home Cinema alla rete in wireless, selezionare **Cambia rete**, impostare **Tipo di rete** su **Wireless**, quindi vedere le istruzioni per le reti wireless nella prossima pagina



2. Utilizzare i tasti **<>** per selezionare **Impost. IP**, quindi premere il tasto **OK**. Viene visualizzata la schermata **Impost. IP**.
3. Selezionare il campo **Impostaz. IP**, quindi impostarlo su **Immetti manualmente**.
4. Selezionare un parametro da inserire (**Indirizzo IP**, ad esempio), quindi premere **OK**. Utilizzare i tasti **^V** sul telecomando per inserire i numeri per il parametro. O utilizzare il tastierino numerico per inserire un numero di parametro. Tenere premuto il tasto **123** finché sullo schermo viene visualizzato il tastierino numerico. Quando viene visualizzato il tastierino numerico, selezionare un numero utilizzando il tasto **^V<>** quindi premere il tasto **OK**. Utilizzare i tasti **<>** sul telecomando per spostarsi tra i campi di inserimento di un parametro. Dopo aver inserito un parametro, premere il tasto **OK**.
5. Premere il tasto **^** o **v** per passare a un altro parametro, quindi inserire i numeri per tale parametro seguendo le istruzioni al passo 4.
6. Ripetere i passi 4 e 5 finché non sono stati inseriti tutti i parametri.

È possibile ottenere i valori dei parametri di rete dal provider Internet.

- Dopo aver inserito tutti i valori dei parametri, selezionare **OK**, quindi premere il tasto **OK**. L'Home Cinema verifica la connessione, quindi si collega alla rete.

Rete wireless

È possibile impostare una connessione di rete wireless in tre modi:

- Wireless - Configurazione automatica
- Wireless - Configurazione manuale
- WPS(PBC)

Prima di configurare la connessione di rete wireless, scollegare i dispositivi di rete wireless attualmente collegati al prodotto o la connessione via cavo eventualmente presente.

□ Wireless - Configurazione automatica

Dopo aver seguito i passi da 1 a 3 del capitolo "Configurazione della connessione di rete" a pagina 22:

- Nella schermata **Impostazioni di rete**, impostare **Tipo di rete** su **Wireless**. Il prodotto cerca e visualizza un elenco delle reti disponibili.



- Selezionare la rete desiderata, quindi premere il tasto **OK**.
- Nella schermata di sicurezza, inserire il codice di sicurezza o la passphrase della rete. Inserire le lettere selezionandole con i tasti **^ v < >**, quindi premere il tasto **OK**.
- Al termine, selezionare **Fatto**, quindi premere il tasto **OK**. Il prodotto verifica la connessione, quindi si collega alla rete.

Il codice di sicurezza o la passphrase dovrebbero essere disponibili in una delle schermate di configurazione utilizzate per impostare il router o il modem.

□ Wireless - Configurazione manuale

Se si dispone di un indirizzo IP statico o se la procedura automatica non funziona, è necessario configurare manualmente i valori delle impostazioni di rete.

Dopo aver seguito i passi da 1 a 3 del capitolo "Configurazione della connessione di rete" a pagina 22:

- Nella schermata **Impostazioni di rete**, impostare **Tipo di rete** su **Wireless**. Il prodotto cerca e visualizza un elenco delle reti disponibili.
- Scorrere l'elenco, selezionare la rete desiderata oppure **Aggiungi rete**, quindi premere il tasto **OK**.
- Se è stata selezionata una rete al passo 2, andare al passo 6. Se è stato selezionato **Aggiungi rete**, andare al passo 4.
- Inserire il nome della rete o del router wireless.
 - Inserire le lettere selezionandole con i tasti **^ v < >**, quindi premere il tasto **OK**.
 - Per visualizzare le lettere maiuscole (o visualizzare le lettere minuscole se sono visualizzate le lettere maiuscole), selezionare **^**, quindi premere il tasto **OK**.
 - Per visualizzare i simboli e la punteggiatura, selezionare **123#&**, quindi premere il tasto **OK**. Per visualizzare di nuovo le lettere, selezionare **123#&**, quindi premere il tasto **OK**.
- Al termine, selezionare **Fatto**, quindi premere il tasto **OK**.
- Nella schermata **Tipo di protezione** visualizzata, utilizzare i tasti **^ v** per selezionare l'opzione **Tipo di protezione** della rete, quindi premere il tasto **OK**. Nella schermata successiva, inserire il codice di sicurezza o la passphrase della rete.
 - Inserire le lettere selezionandole con i tasti **^ v < >**, quindi premere il tasto **OK**.
- Al termine, selezionare **Fatto**, quindi premere il tasto **OK**. Il prodotto cerca la rete.
- Viene visualizzata la schermata di errore di connessione di rete. Utilizzare i tasti **< >** per selezionare **Impost. IP**, quindi premere il tasto **OK**.

7. Selezionare il campo **Impostaz. IP**, quindi impostarlo su **Immetti manualmente**.
8. Selezionare un parametro di rete da inserire (**Indirizzo IP**, ad esempio), quindi premere il tasto **OK**. Utilizzare i tasti **^ V** sul telecomando per inserire i numeri per il parametro. O utilizzare il tastierino numerico per inserire un numero di parametro. Tenere premuto il tasto **123** finché sullo schermo viene visualizzato il tastierino numerico. Quando viene visualizzato il tastierino numerico, selezionare un numero utilizzando il tasto **^ V <>** quindi premere il tasto **OK**. Utilizzare i tasti **<>** sul telecomando per spostarsi tra i campi di inserimento di un parametro. Dopo aver inserito un valore, premere il tasto **OK**.
9. Premere il tasto **^** o **V** per passare a un altro parametro, quindi inserire i numeri per tale parametro seguendo le istruzioni al passo 8.
10. Ripetere i passi 8 e 9 finché non sono stati inseriti tutti i parametri.

✎ È possibile ottenere i valori dei parametri di rete dal provider Internet.

11. Al termine, selezionare **OK**, quindi premere il tasto **OK**. Viene visualizzata la schermata di sicurezza.
12. Nella schermata di sicurezza, inserire il codice di sicurezza o la passphrase della rete. Inserire le lettere selezionandole con i tasti **^ V <>**, quindi premere il tasto **OK**.
13. Al termine, selezionare **Fatto** a destra nella schermata, quindi premere il tasto **OK**. Il prodotto verifica la connessione, quindi si collega alla rete.
14. Quando l'Home Cinema ha terminato il controllo della rete, selezionare **OK**, quindi premere il tasto **OK**.

✎ È anche possibile avviare l'impostazione manuale della rete da **Impostazioni > Rete > Stato rete**.

☐ WPS(PBC)

Uno dei modi più semplici per impostare la connessione di rete wireless è utilizzare la funzione **WPS(PBC)**. Se il router wireless è dotato di un tasto **WPS(PBC)**, seguire i passi riportati di seguito:

Dopo aver seguito i passi da 1 a 3 del capitolo "Configurazione della connessione di rete" a pagina 22:

1. Nella schermata **Impostazioni di rete**, impostare **Tipo di rete** su **Wireless**. Il prodotto cerca e visualizza un elenco delle reti disponibili.
2. Scorrere l'elenco verso il basso, selezionare **WPS(PBC)**, quindi premere il tasto **OK**.

3. Premere il tasto **WPS(PBC)** sul router entro due minuti. Il prodotto acquisisce automaticamente tutti i valori delle impostazioni di rete necessari, quindi si collega alla rete dopo averne verificato la connessione.
4. Al termine, selezionare **OK**, quindi premere il tasto **OK**.

✎ Per una connessione WPS, impostare la crittografia di sicurezza del router wireless su AES. La crittografia di sicurezza WEP non supporta una connessione WPS.

Wi-Fi Direct

La funzione **Wi-Fi Direct** consente di collegare i dispositivi **Wi-Fi Direct** al prodotto e tra di loro attraverso una rete peer-to-peer, senza un router wireless.

✎ Alcuni dispositivi **Wi-Fi Direct** possono non supportare la funzione AllShare se collegati attraverso **Wi-Fi Direct**. In questo caso, cambiare il metodo di collegamento alla rete utilizzato per collegare il dispositivo all'Home Cinema.

✎ Le trasmissioni **Wi-Fi Direct** possono interferire con i segnali Bluetooth. Prima di utilizzare la funzione Bluetooth, si raccomanda vivamente di disattivare la funzione **Wi-Fi Direct** su qualsiasi dispositivo su cui sia attualmente attiva.

1. Accendere il dispositivo **Wi-Fi Direct** e attivare la sua funzione **Wi-Fi Direct**.
2. Nella schermata iniziale, selezionare **Impostazioni**, quindi premere il tasto **OK**.
3. Selezionare **Rete**, quindi premere il tasto **OK**.
4. Selezionare **Wi-Fi Direct**, quindi premere il tasto **OK**. Vengono visualizzati i dispositivi **Wi-Fi Direct** a cui è possibile collegare l'Home Cinema.



- La connessione Wi-Fi può essere stabilita in tre modi:
 - Attraverso il dispositivo Wi-Fi.
 - Attraverso il prodotto mediante PBC.
 - Attraverso il prodotto utilizzando un PIN.

Di seguito sono riportati i dettagli relativi a ciascun modo.

Attraverso il dispositivo Wi-Fi

- Sul dispositivo Wi-Fi, seguire la procedura di connessione del dispositivo a un altro dispositivo **Wi-Fi Direct**. Per le istruzioni, vedere il manuale utente del dispositivo.
- Sulla schermata della TV viene visualizzato un popup che riporta la richiesta di collegamento di un dispositivo con funzione **Wi-Fi Direct**. Selezionare **OK**, quindi premere il tasto **OK** per accettare.
- Viene visualizzato il popup di collegamento in corso, seguito dal popup di dispositivo collegato. Quando si chiude, il dispositivo viene visualizzato come collegato nell'elenco della schermata **Wi-Fi Direct**.

- Le procedure con PBC e PIN collegano automaticamente i dispositivi.

Attraverso il prodotto mediante PBC

- Selezionare il dispositivo **Wi-Fi Direct** da collegare al prodotto, quindi premere il tasto **OK**.
- Viene visualizzato il popup di collegamento in corso, seguito dal popup di dispositivo collegato. Quando si chiude, il dispositivo viene visualizzato come collegato nell'elenco della schermata **Wi-Fi Direct**.

Attraverso il prodotto utilizzando un PIN

- Selezionare il dispositivo **Wi-Fi Direct** da collegare al prodotto, quindi premere il tasto **OK**.
- Viene visualizzato il popup del PIN.
- Prendere nota del codice PIN nel popup, quindi inserirlo nel relativo campo del dispositivo **Wi-Fi Direct** da collegare.
- Viene visualizzato il popup di collegamento in corso, seguito dal popup di dispositivo collegato. Quando si chiude, il dispositivo viene visualizzato come collegato nell'elenco della schermata **Wi-Fi Direct**.

- La connessione di rete cablata o wireless in corso si scollega quando si utilizza la funzione **Wi-Fi Direct**.

- I file di testo, come quelli con estensione .TXT o .DOC, non vengono visualizzati se si utilizza la funzione **Wi-Fi Direct**.

Aggiornamento del software

Il menu **Aggiornamento software** permette di aggiornare il software del prodotto per ottimizzarne le prestazioni o aggiungere nuovi servizi.

- Non si deve mai spegnere e riaccendere il prodotto manualmente durante il processo di aggiornamento.

- Nel menu iniziale, selezionare **Impostazioni**, quindi premere il tasto **OK**.
 - Selezionare **Supporto**, quindi premere il tasto **OK**.
 - Selezionare **Aggiornamento software**, quindi premere il tasto **OK**.
 - Per scaricare il software di aggiornamento ed eseguire subito l'aggiornamento, selezionare **Aggiorna ora**, quindi premere il tasto **OK**. Per dettagli, vedere "Aggiorna ora" nella prossima pagina.
 - Per consentire al prodotto di scaricare automaticamente il software di aggiornamento disponibile, selezionare **Aggiorn. automatico**, quindi premere il tasto **OK**. (Vedere a pagina 26)
- L'aggiornamento è completo quando il prodotto si spegne e riaccende da solo.
 - Samsung Electronics non si assume alcuna responsabilità legale in caso di malfunzionamento del prodotto dovuto all'instabilità della connessione Internet o alla negligenza del cliente durante l'aggiornamento del software.
 - Per annullare l'aggiornamento mentre si sta scaricando l'aggiornamento del software, premere il tasto **OK**.
 - Durante l'aggiornamento del sistema, sul pannello anteriore viene visualizzato "UPDATE".

Aggiorna ora

È possibile utilizzare **Aggiorna ora** per aggiornare il software attraverso la connessione di rete oppure utilizzando un'unità flash USB. Di seguito sono riportate le istruzioni relative alla rete. Le istruzioni sull'unità flash USB si trovano in questa pagina.

1. Selezionare **Aggiorna ora**, quindi premere il tasto **OK**. Viene visualizzato il popup **Aggiorna ora**.
2. Il prodotto ricerca online l'ultima versione software.
3. Se non trova aggiornamenti, visualizza il popup "Nessun aggiornamento disponibile al momento.". Premere il tasto **OK** per uscire.
4. Se rileva una nuova versione, visualizza il popup **Richiesta di aggiornamento**.
5. Selezionare **OK**. Il prodotto aggiorna il software, quindi si spegne e riaccende automaticamente.
6. Se non si seleziona **OK** o **Annulla** entro un minuto, il prodotto memorizza il nuovo aggiornamento software. È possibile aggiornare successivamente il software utilizzando **Aggiorn. automatico**.
7. Se si seleziona **Annulla**, il prodotto annulla l'aggiornamento.

 Al termine dell'aggiornamento del sistema, controllare i dettagli del software nella sezione **Informazioni sul prodotto** della schermata **Contattare Samsung**.

 Non spegnere il prodotto durante l'aggiornamento del software. Il prodotto potrebbe non funzionare correttamente.

Aggiorn. automatico



È possibile impostare la funzione **Aggiorn. automatico** in modo che il prodotto scarichi il nuovo aggiornamento software quando si trova nel modo **Aggiorn. automatico**.

Nel modo **Aggiorn. automatico**, il prodotto è acceso, ma la sua connessione Internet è attiva. Questo consente al prodotto di scaricare automaticamente gli aggiornamenti software quando non è in uso.

1. Premere i tasti **▲▼** per selezionare il modo **Aggiorn. automatico**, quindi premere il tasto **OK**.
2. Selezionare **On** o **Off**.
Se si seleziona **On**, il prodotto scarica automaticamente i nuovi aggiornamenti software quando si trova in modo di aggiornamento automatico ed è acceso. Se viene scaricato un nuovo aggiornamento software, alla riaccensione il prodotto chiederà se si desidera o meno installare l'aggiornamento.

 Per utilizzare la funzione **Aggiorn. automatico**, il prodotto deve essere collegato a Internet.

Aggiornamento tramite USB

1. Accedere al sito www.samsung.com.
 2. Fare clic su **SUPPORT** in alto a destra nella pagina.
 3. Inserire il codice del modello del prodotto nel campo di ricerca. Dopo aver inserito il codice del modello, un menu a discesa visualizza i prodotti che corrispondono a quel codice.
 4. Nell'elenco a discesa, selezionare il codice modello del prodotto.
 5. Nella pagina visualizzata, scorrere verso il basso e fare clic su **Firmware Manuals & Downloads**.
 6. Fare clic su **Firmware** al centro della pagina.
 7. Fare clic sul tasto **ZIP** nella colonna **File** a destra nella pagina.
 8. Fare clic su **Send** nel primo popup visualizzato. Fare clic su **OK** nel secondo popup per scaricare e salvare il file del firmware sul PC.
 9. Decomprimere il file zip sul computer. Deve comparire una sola cartella con lo stesso nome del file zip.
 10. Copiare la cartella su un'unità flash USB.
 11. Assicurarsi che non vi siano dischi nel prodotto, quindi inserire l'unità flash USB nella porta USB del prodotto.
 12. Nel menu del prodotto, selezionare **Impostazioni > Supporto > Aggiornamento software**.
 13. Selezionare **Aggiorna ora**.
 14. Il prodotto ricerca il software sull'unità USB. Una volta trovato, visualizza il popup **Richiesta di aggiornamento**.
 15. Selezionare **OK**. Il prodotto aggiorna il software, quindi si spegne e riaccende automaticamente.
 16. Quando si aggiorna il software attraverso il connettore USB, non deve essere inserito nessun disco nel prodotto.
-  Al termine dell'aggiornamento del sistema, controllare i dettagli del software nella sezione **Informazioni sul prodotto** della schermata **Contattare Samsung**.
-  Non spegnere il prodotto durante l'aggiornamento del software. Il prodotto potrebbe non funzionare correttamente.
-  Gli aggiornamenti software attraverso il connettore USB devono essere eseguiti esclusivamente con un'unità flash USB.

Riproduzione dei Contenuti

L'Home Cinema è in grado di riprodurre i contenuti che si trovano su dischi Blu-ray/DVD/CD, dispositivi USB, PC, smartphone, tablet e sul Web.

Per riprodurre i contenuti che si trovano sul PC o su un dispositivo mobile, collegare il PC o il dispositivo mobile e il prodotto alla rete. Per riprodurre i contenuti sul PC, è inoltre necessario scaricare e installare il software di rete AllShare o avere già il software di rete DLNA sul PC.

 I PC con Windows 7 e Windows 8 hanno il software DLNA (Play To) incorporato.

Riproduzione di dischi disponibili in commercio

1. Premere il tasto **▲** per aprire il vano del disco.
2. Inserire delicatamente un disco nell'apposito cassetto con l'etichetta rivolta verso l'alto.

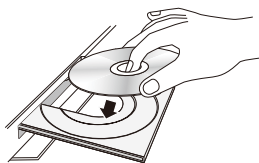

3. Premere il tasto **▲** per chiudere il vano del disco. La riproduzione si avvia automaticamente.
4. Se la riproduzione non si avvia automaticamente, premere il tasto **▶||** sul telecomando.

Conservazione e gestione dei dischi

• Manipolazione dei dischi

- Impronte o graffi sul disco possono ridurre la qualità dell'audio e dell'immagine o far "saltare" il disco.



- Evitare di toccare la superficie di un disco in cui sono stati registrati dei dati.

- Tenere il disco per i bordi, senza toccare la superficie con le dita.

- Non incollare carta o nastro adesivo sui dischi.

• Pulizia dei dischi

- Se sul disco sono presenti impronte o sporcizia, pulirlo con un detergente delicato diluito in acqua e asciugarlo con un panno morbido.



- Pulire delicatamente il disco dall'interno verso l'esterno.
- Conservazione dei dischi
 - Non conservare alla luce diretta del sole.
 - Conservare in un luogo fresco e ventilato.
 - Conservare in una custodia protettiva pulita e in posizione verticale.

Riproduzione di file multimediali

1. Nella schermata iniziale, selezionare **FILE MULTIMEDIALI**, quindi premere il tasto **OK**. Viene visualizzata la schermata Riprodotti di recente.
2. Selezionare **Memorizzazione, Dispositivo di rete** o **Servizio di archiviazione** nella parte inferiore della schermata.
 - **Memorizzazione** - visualizza i dispositivi di memorizzazione collegati al prodotto.
 - **Dispositivo di rete** - visualizza i dispositivi mobili, i PC, i tablet e altri dispositivi di questo tipo collegati alla rete.
 - **Servizio di archiviazione** - visualizza i servizi cloud a cui si è effettuato l'accesso.

 Quando si seleziona una voce, le informazioni riguardanti tale voce scorrono al fondo della finestra in cui è elencata.

3. Selezionare una voce o un dispositivo, quindi premere il tasto **OK**. Viene visualizzata una schermata con l'elenco dei contenuti della voce o del dispositivo. A seconda di come sono organizzati i contenuti, vengono visualizzati cartelle, singoli file o entrambi.
 4. Se necessario, utilizzare i tasti **▲▼<>** per selezionare una cartella, quindi premere il tasto **OK**.
 5. Utilizzare i tasti **▲▼<>** per selezionare il file da visualizzare o riprodurre, quindi premere il tasto **OK**.
 6. Il file selezionato viene riprodotto.
 7. Premere il tasto **○** (**RETURN**) per uscire da una cartella o il tasto **→|** (**EXIT**) per tornare alla schermata iniziale.
 8. Per le istruzioni su come gestire la riproduzione di video, musica e immagini su un dispositivo di memorizzazione, vedere le pagine 29-41.
-  Per ottenere un elenco con un solo tipo di file multimediali, utilizzare la funzione **Filtro** (**▼**) nell'angolo in alto a destra della schermata delle voci o dei dispositivi.

Riproduzione dei Contenuti

✎ Nell'elenco a discesa **Filtro** (▼), selezionare **Foto**, **Video** o **Musica**.

✎ Anche se il prodotto visualizza cartelle contenenti tutti i tipi di contenuto, vengono visualizzati solo i file corrispondenti al tipo di contenuto selezionato. Se, ad esempio, si è selezionato **Musica**, vengono visualizzati solo i file musicali.

Riproduzione di file su un dispositivo di memorizzazione

Metodo 1: se il prodotto viene acceso dopo aver collegato un dispositivo di memorizzazione

1. Accendere il prodotto.
2. Seguire le istruzioni riportate in "Riproduzione di file multimediali" a pagina 27. Nel passo 2, selezionare **Memorizzazione**.

Metodo 2: se si collega un dispositivo USB mentre il prodotto viene acceso

1. Collegare il dispositivo di memorizzazione al prodotto (un CD registrato, un dispositivo USB, ecc.). Viene visualizzato il popup "**Nuovo dispositivo collegato**". Se al momento vi sono due o più dispositivi di memorizzazione collegati, utilizzare il tasto <> per passare da un dispositivo all'altro.



✎ Se non viene visualizzato il popup, andare al metodo 1.

2. Utilizzare i tasti ^ v per selezionare **Tutti i contenuti**, **Foto**, **Video** o **Musica**, quindi premere il tasto OK. A seconda di come sono organizzati i contenuti, vengono visualizzati cartelle, singoli file o entrambi.

✎ Per ottenere un elenco con un solo tipo di file multimediali, utilizzare la funzione **Filtro** (▼) nell'angolo in alto a destra della schermata delle voci o dei dispositivi.

✎ Nell'elenco a discesa **Filtro** (▼), selezionare **Foto**, **Video** o **Musica**.

✎ Anche se il prodotto visualizza cartelle contenenti tutti i tipi di contenuto, vengono visualizzati solo i file corrispondenti al tipo di contenuto selezionato. Se, ad esempio, si è selezionato **Musica**, vengono visualizzati solo i file musicali.

3. Se necessario, utilizzare i tasti ^ v <> per selezionare una cartella, quindi premere il tasto OK.
4. Selezionare il file da visualizzare o riprodurre, quindi premere il tasto OK.
5. Premere il tasto ↵ (RETURN) per uscire da una cartella o il tasto +⏏ (EXIT) per tornare alla schermata iniziale.
6. Per le istruzioni su come gestire la riproduzione di video, musica e immagini su un dispositivo di memorizzazione, vedere le pagine 29~41.

✎ Se si inserisce un disco durante la riproduzione da un dispositivo USB o da un telefono, il modo del dispositivo passa automaticamente a "Disco".

✎ Se il telefono cellulare è compatibile con DLNA, è possibile riprodurre i contenuti senza collegare il cavo USB.

Riproduzione di contenuti multimediali memorizzati su un computer/ dispositivo mobile

È possibile riprodurre sull'Home Cinema contenuti multimediali memorizzati su un computer o un dispositivo mobile collegati alla stessa rete dell'Home Cinema.

✎ Sul computer su cui sono memorizzati i contenuti che si desidera riprodurre sull'Home Cinema deve essere installato il software Samsung Link. Il dispositivo mobile deve supportare Samsung Link. Per ulteriori informazioni, visitare il portale dei servizi e dei contenuti Samsung all'indirizzo <http://link.samsung.com>.

✎ È possibile che si verifichino problemi di compatibilità se si tenta di riprodurre i file multimediali attraverso un server DLNA di terze parti.

✎ Il contenuto condiviso da un computer o da un dispositivo mobile potrebbe non essere riprodotto in base al tipo di codifica e al formato di file del contenuto. Inoltre, alcune funzioni potrebbero non essere disponibili.

✎ A seconda dello stato della rete, è possibile che la riproduzione del contenuto multimediale non sia fluida. In questo caso, utilizzare un dispositivo di memorizzazione USB.

1. Nella schermata iniziale, selezionare **FILE MULTIMEDIALI**, quindi premere il tasto **OK**.
2. Selezionare **Dispositivo di rete** nella parte inferiore della schermata, quindi premere il tasto **OK**. Vengono elencati i dispositivi di memorizzazione collegati alla stessa rete dell'Home Cinema.
3. Selezionare un dispositivo di memorizzazione, quindi premere il tasto **OK**. Vengono elencati le cartelle e i file condivisi dal dispositivo di memorizzazione selezionato.
4. Se necessario, utilizzare i tasti **^ V <>** per selezionare una cartella, quindi premere il tasto **OK**.
5. Selezionare il file da visualizzare o riprodurre, quindi premere il tasto **OK**.
6. Premere il tasto **↵ (RETURN)** per uscire da una cartella o il tasto **→ (EXIT)** per tornare alla schermata iniziale.
7. Per le istruzioni su come gestire la riproduzione di video, musica e immagini su un dispositivo di memorizzazione, vedere le pagine 29-41.

✎ Per ottenere un elenco con un solo tipo di file multimediali, utilizzare la funzione **Filtro (▼)** nell'angolo in alto a destra della schermata delle voci o dei dispositivi.

✎ Nell'elenco a discesa **Filtro (▼)**, selezionare **Foto**, **Video** o **Musica**.

✎ Anche se il prodotto visualizza cartelle contenenti tutti i tipi di contenuto, vengono visualizzati solo i file corrispondenti al tipo di contenuto selezionato. Se, ad esempio, si è selezionato **Musica**, vengono visualizzati solo i file musicali.

✎ In alternativa, spostarsi sul contenuto multimediale da riprodurre e premere il tasto **OK** per avviare la riproduzione.

Riproduzione di contenuti multimediali memorizzati in un servizio cloud

Dropbox, SkyDrive e altri servizi cloud salvano i contenuti degli utenti come foto, video e file musicali su un server remoto accessibile attraverso Internet. Quando l'Home Cinema viene collegato a Internet, è possibile visualizzare o riprodurre il contenuto multimediale salvato in un servizio cloud attraverso l'Home Cinema.

✎ Per riprodurre il contenuto di un servizio cloud, è necessario accedere all'account Samsung e collegare l'account Samsung a quello del servizio cloud. Per informazioni sul collegamento dell'account Samsung all'account di un servizio cloud, vedere la sezione "Accesso all'account Samsung".

1. Nella schermata iniziale, spostarsi su **FILE MULTIMEDIALI** e premere il tasto **OK**.
2. Selezionare **Servizio di archiviazione** nella parte inferiore della schermata.
3. Vengono visualizzati i servizi cloud collegati all'account Samsung.
4. Selezionare un servizio cloud. Viene visualizzato un elenco delle cartelle e dei file presenti nel servizio cloud selezionato.
5. Se necessario, utilizzare i tasti **^ V <>** per selezionare una cartella, quindi premere il tasto **OK**.
6. Selezionare il file da visualizzare o riprodurre, quindi premere il tasto **OK**.
7. Premere il tasto **↵ (RETURN)** per uscire da una cartella o il tasto **→ (EXIT)** per tornare alla schermata iniziale.
8. Per le istruzioni su come gestire la riproduzione di video, musica e immagini presenti in un **Servizio di archiviazione**, vedere le pagine 29-41.

Controllo della riproduzione video

È possibile controllare la riproduzione dei contenuti video memorizzati su dischi Blu-ray/DVD, supporti USB, dispositivi mobili o PC. A seconda del disco o dei contenuti, alcune funzioni descritte in questo manuale potrebbero non essere disponibili.

Tasti del telecomando utilizzati per la riproduzione video

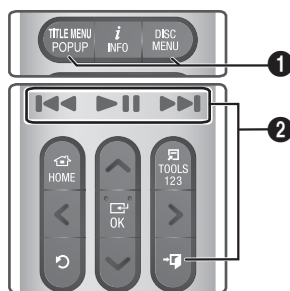

- 1 **Utilizzo del menu del disco, dei titoli e a scelta rapida e dell'elenco dei titoli**

DISC MENU

Durante la riproduzione, premere questo tasto per visualizzare il menu del disco.

Riproduzione dei Contenuti

TITLE MENU

Durante la riproduzione, premere questo tasto per visualizzare il menu dei titoli o il menu di scelta rapida.

- Se il disco contiene una playlist, premere il pulsante **Ordina per** per passare alla playlist.

2 Tasti relativi alla riproduzione

Il prodotto non riproduce l'audio nel modo di ricerca o di riproduzione rallentata.

- Per tornare alla velocità di riproduzione normale, premere il tasto **▶||**.

▶ 	Avvia/mette in pausa la riproduzione.
→] (EXIT)	Arresta la riproduzione.
Riproduzione veloce	Durante la riproduzione, tenere premuto il tasto ⏮ o ▶▶ . Ogni volta che si tiene premuto il tasto ⏮ o ▶▶ , la velocità di riproduzione cambia.
Riproduzione rallentata	In modo pausa, tenere premuto il tasto ▶▶ . Ogni volta che si tiene premuto il tasto ▶▶ , la velocità di riproduzione cambia.
Riproduzione a salti	Durante la riproduzione, premere il tasto ⏮ o ▶▶ . Ogni volta che si preme il tasto ⏮ o ▶▶ , il disco passa al capitolo o al file precedente o successivo.

Utilizzo del menu degli strumenti

Dischi disponibili in commercio

Durante la riproduzione, premere il tasto **TOOLS**.

Video basato su file

Durante la riproduzione, premere il tasto **TOOLS**. Utilizzare i tasti **<>** per selezionare **Impostazioni** (🔧) nell'angolo in alto a destra, quindi premere il tasto **OK**.

Riproduci dall'inizio

Selezionare questa opzione per tornare all'inizio del film, quindi premere il tasto **OK**.

3D

Utilizzare il menu **3D** per selezionare l'opzione **Affiancati** o **Alto/basso** se il contenuto 3D attualmente in riproduzione non viene visualizzato correttamente in modo 3D.

- 🔧 Utilizzare il menu **3D** solo per contenuti 3D. Se si applica il formato **Affiancati** o **Alto/basso** a contenuti 2D, la visualizzazione potrebbe non essere corretta.

Seleziona scena

È possibile utilizzare la funzione **Seleziona scena** durante la riproduzione per visualizzare o avviare un film dalla scena desiderata.

- 🔧 Se le informazioni di indicizzazione del file sono danneggiate o se il file non supporta l'indicizzazione, non si potrà utilizzare la funzione **Seleziona scena**.
- 🔧 Se si utilizza la funzione DLNA dopo la connessione a un computer attraverso la rete, **Seleziona scena** potrebbe non essere supportato.

✓ **Cerca titoli:** Se il disco o il dispositivo contengono più film, selezionare questa opzione per avviare la riproduzione di un altro titolo.

1. Selezionare **Cerca titoli**, quindi premere il tasto **OK**.

2. Utilizzare i tasti **^** **v** per selezionare un titolo, quindi premere il tasto **OK**.

✓ **Ricerca capitoli:** Selezionare questa opzione per riprodurre il capitolo desiderato.

1. Selezionare **Ricerca capitoli**, quindi premere il tasto **OK**.

2. Utilizzare i tasti **^** **v** per selezionare un capitolo, quindi premere il tasto **OK**.

✓ **Cerca barra tempo:** Selezionare questa opzione per riprodurre il film da un punto selezionato.

1. Selezionare **Cerca barra tempo**, quindi premere il tasto **OK**.

2. Tenere premuto il tasto **123** finché sullo schermo viene visualizzato il tastierino numerico. Quando viene visualizzato il tastierino numerico, selezionare un numero utilizzando il tasto **^** **v** **<>** quindi premere il tasto **OK**.

- 🔧 È anche possibile utilizzare i tasti **<>** per far avanzare o riavvolgere il film. Il film avanza o si riavvolge di un minuto ad ogni pressione dei tasti **<>**.

Modalità Ripeti

Consente di ripetere un titolo, un capitolo o una sezione specifica.

- **Off:** Selezionare questa opzione per tornare alla riproduzione normale.
- **Titolo:** Selezionare questa opzione per ripetere un titolo selezionato.
- **Capitolo:** Selezionare questa opzione per ripetere un capitolo specifico.
- **Ripeti A-B:** Selezionare questa opzione per ripetere una sezione specifica.
 1. Premere il tasto **OK** nel punto in cui si desidera venga avviata la ripetizione della riproduzione (A).
 2. Premere il tasto **OK** nel punto in cui si desidera venga interrotta la ripetizione della riproduzione (B).

- ☞ Su alcuni dischi la schermata potrebbe non visualizzare tutte le opzioni di ripetizione.
- ☞ Durante la riproduzione di un video registrato come file digitale vengono visualizzate le opzioni **Disattiva**, **Ripeti uno** e **Ripeti tut.**
- ☞ La schermata potrebbe non visualizzare subito **Capitolo** o **Titolo**. Continuare a premere i tasti **▲▼** finché la voce selezionata non viene visualizzata nel campo corrispondente.
- ☞ La schermata potrebbe non visualizzare subito **Ripeti A-B**. Continuare a premere i tasti **▲▼** finché la voce **Ripeti A-B** non viene visualizzata nel campo corrispondente.
- ☞ Il punto (B) deve essere impostato almeno a 5 secondi di riproduzione dopo il punto (A).

Modalità immagine

Consente di impostare il **Modalità immagine**.

- **Dinamica:** Aumenta la nitidezza e la luminosità.
- **Standard:** Selezionare questa impostazione per la maggior parte delle applicazioni di visualizzazione.
- **Film:** L'impostazione migliore per guardare i film.
- **Utente:** Consente di regolare rispettivamente le funzioni di nitidezza e riduzione dei disturbi.
- ☞ Quando si utilizza la funzione **BD Wise**, questo menu non viene visualizzato.

Modalità equaliz.

Attivare Modo equalizzatore per utilizzare l'equalizzatore.

Impost. equalizzatore

Consente di impostare l'equalizzatore.

- ☞ Impostazioni di equalizzazione viene visualizzato solo se **Modalità equaliz.** è impostato su **On**.

Audio

Selezionare questa opzione per impostare la lingua desiderata per l'audio.

Sincronia audio

In alcuni casi, quando il prodotto è collegato ad una TV digitale, il segnale audio può non essere sincronizzato con il segnale video. In questo caso, utilizzare Sincronia audio per regolare il ritardo dell'audio in modo che sia sincronizzato con il segnale video.

Sottotitoli

Consente di impostare la lingua desiderata per i sottotitoli.

Impost. sottotitoli

Consente di impostare le opzioni desiderate per i sottotitoli.

Angolo

Per visualizzare la scena da un'altra angolazione. L'opzione **Angolo** visualizza il numero di angolazioni disponibili per la visualizzazione (1/1, 1/2, 1/3, ecc.).

Video BONUSVIEW

Audio BONUSVIEW

Permette di impostare l'opzione Bonusview desiderata.

Ruota

È possibile ruotare la schermata di 90 gradi in senso orario o in senso antiorario.

Pieno schermo

Consente di impostare la dimensione dell'immagine video. Selezionare **Originale**, **Modalità1** (più grande) o **Modalità2** (grandezza massima).

Informazioni

Selezionare questa opzione per visualizzare le informazioni sui file video.

- ☞ Il menu degli strumenti può variare in base al disco o al dispositivo di memorizzazione.
- ☞ I file video con velocità di trasmissione elevate, pari o superiori a 20 Mbps, superano le capacità del prodotto e potrebbero arrestarsi durante la riproduzione.

Comandi della schermata Musica



Inizialmente viene visualizzata la schermata di elenco delle tracce e la riproduzione della prima traccia ha inizio. Se si sta riproducendo un disco realizzato mediante registrazione commerciale e se per un attimo non si preme nessun tasto sul telecomando, viene visualizzata la schermata di riproduzione. Per tornare alla schermata di elenco delle tracce, premere il tasto **C** (RETURN).

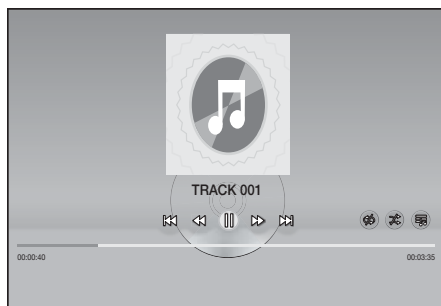

Nella schermata di elenco delle tracce, utilizzare i tasti **▲▼** per spostare la selezione sulla traccia desiderata. Premere il tasto **OK** per riprodurre la traccia.

Comandi musica a video

	Mette in pausa una traccia.
	Riproduce una traccia.
	Passa alla traccia precedente.
	Passa alla traccia successiva.

	Riavvolge la traccia.
	Manda avanti la traccia.
	Ripete una o tutte le tracce.
	Riproduce le tracce in ordine casuale.
	Visualizza l'equalizzatore.
	<p>Solo nella schermata Lista musica.</p> <ul style="list-style-type: none"> ✓ Impost. equalizzatore: Regola manualmente l'equalizzatore (Disponibile solo quando Modo equalizzatore è attivo). ✓ Ripr. selezione: Ripr. selezione consente di selezionare specifici file da riprodurre. In linea di massima funziona in modo analogo per tutti i supporti. Vedere "Utilizzo di Riproduci selezione con supporti registrati personalmente (CD, dispositivi USB, ecc.)" a pagina 35. ✓ Ripping: La funzione Ripping converte un CD audio in formato mp3 e salva i file convertiti su un dispositivo USB o su un dispositivo mobile collegato al prodotto. Vedere Ripping a pagina 37. ✓ Informazioni: Mostra le informazioni sulla traccia.

Per accedere ai comandi, riprodurre una traccia, quindi utilizzare i tasti **▲▼<>** per passare al comando desiderato.

- I comandi della schermata Musica sono accessibili solo quando viene riprodotta una traccia.
- I comandi non vengono visualizzati tutti contemporaneamente.
- Per i contenuti basati su file, le opzioni disponibili per **Impostazioni** () potrebbero differire.

Utilizzo dei menu Ordina per & Opzioni

Selezionare la funzione **Filtro** () , quindi **Musica** per visualizzare solo i file musicali.

- Anche se il prodotto visualizza cartelle contenenti tutti i tipi di contenuto, vengono visualizzati solo i file corrispondenti al tipo di contenuto selezionato. Se, ad esempio, si è selezionato **Musica**, vengono visualizzati solo i file musicali.

Riproduzione dei Contenuti

Nella schermata con l'elenco dei file musicali, utilizzare i tasti $\wedge \vee < >$ per selezionare **Ordina per** o **Opzioni** in alto a destra, quindi premere il tasto **OK**.

Musica

Ordina per

▪ Traccia

Visualizza tutte le tracce musicali presenti sul supporto o sul dispositivo di memorizzazione.

▪ Album

Visualizza tutti i file musicali presenti sul supporto o sul dispositivo di memorizzazione per album.

▪ Artista

Visualizza tutti i file musicali presenti sul supporto o sul dispositivo di memorizzazione per artista.

▪ Genere

Visualizza tutti i file musicali presenti sul supporto o sul dispositivo di memorizzazione per genere.

▪ Cartella

Visualizza tutte le cartelle presenti sul supporto o sul dispositivo di memorizzazione.

Opzioni

▪ Ripr. selezione

Ripr. selezione consente di selezionare specifici file da riprodurre. In linea di massima funziona in modo analogo per tutti i supporti. Vedere "Utilizzo di Ripr. selezione con un CD commerciale" a pagina 35 e "Utilizzo di Riproduci selezione con supporti registrati personalmente (CD, dispositivi USB, ecc.)" a pagina 35.

▪ Invia

Selezionare **Invia** per caricare i file selezionati su siti online (Picasa, Facebook, ecc.) o sui dispositivi. Per utilizzare **Invia**, è necessario creare un account sul sito online, quindi accedervi utilizzando la relativa funzione. **Invia** funziona in linea di massima nello stesso modo per musica, foto e video. Per istruzioni generali, vedere "Utilizzo della funzione Invia" a pagina 41.

▪ Codifica

Selezionare questa opzione per gestire le opzioni di codifica del testo.

▪ Rinomina elenco riprod.

Consente di modificare il nome di una playlist.

▪ Elimina playlist

Consente di eliminare una playlist.

▪ Agg. a elenco

Consente di aggiungere altri file a una playlist.

Il menu **Opzioni** può variare in base al disco o al dispositivo di memorizzazione. È possibile che non vengano visualizzate tutte le opzioni.

Rename **Rinomina elenco riprod.** e **Elimina playlist** vengono visualizzati solo se esiste una playlist.

Ripetizione delle tracce di un CD audio

È possibile impostare il prodotto in modo che ripeta le tracce di un CD audio (CD-DA/MP3).

1. Nella schermata di elenco delle tracce, durante la riproduzione utilizzare i tasti $\wedge \vee < >$ per selezionare ⌂ nell'angolo in basso a sinistra della schermata, quindi premere il tasto **OK**.
2. Utilizzare i tasti $\wedge \vee$ per selezionare il modo di ripetizione desiderato (**Off**, **1 canzone** o **Tutto**), quindi premere il tasto **OK**.



Schermata di elenco delle tracce

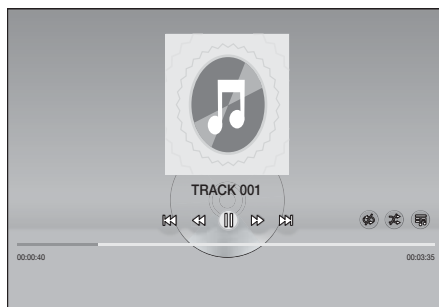

Schermata di riproduzione



Premere il tasto ↵ (**RETURN**) sul telecomando per tornare alla schermata di elenco delle tracce.

Riproduzione casuale delle tracce di un CD audio

È possibile impostare il prodotto in modo che riproduca casualmente le tracce di un CD audio (CD-DA/MP3).

1. Durante la riproduzione, utilizzare i tasti $\wedge \vee < >$ per selezionare  nell'angolo in basso a sinistra della schermata, quindi premere il tasto OK.
2. Utilizzare i tasti $\wedge \vee$ per impostare il modo **Casuale** su **Off** o **On**, quindi premere il tasto OK.

Utilizzo di Ripr. selezione con un CD commerciale

1. Nella schermata di elenco delle tracce selezionare **Impostazioni** () in basso a sinistra, quindi premere il tasto OK. Viene visualizzato il menu delle impostazioni.
2. Selezionare **Ripr. selezione**, quindi premere il tasto OK. Viene visualizzata la schermata **Ripr. selezione**.
3. Utilizzare i tasti $\wedge \vee$ per selezionare una traccia, quindi premere il tasto OK. A sinistra della traccia viene visualizzato un segno di spunta.
4. Ripetere il passo 3 per selezionare altre tracce.
5. Per rimuovere una traccia dall'elenco, spostarsi sulla traccia, quindi premere di nuovo il tasto OK. Il segno di spunta viene rimosso dalla traccia.
6. A operazione ultimata, selezionare **Riprod.** in basso a sinistra, quindi premere il tasto OK. Viene visualizzata di nuovo la schermata di elenco delle tracce con solo le tracce selezionate. La riproduzione delle tracce selezionate si avvia automaticamente.
7. Per annullare l'elenco **Ripr. selezione**, selezionare **Impostazioni** () in basso a sinistra della schermata di elenco delle tracce. Sul menu Impostazioni selezionare **Riproduci tutto**. Viene visualizzata di nuovo la schermata di elenco delle tracce con tutte le tracce presenti sul CD.

 Utilizzando Riproduci selezionati è possibile selezionare fino a 99 tracce da un CD audio (CD-DA).

 Sulla schermata **Ripr. selezione**, è anche possibile selezionare **Seleziona tutto**, **Canc. tutto** e **Annulla**.

- Utilizzare **Seleziona tutto** per selezionare tutte le tracce. In questo modo viene annullata la selezione delle singole tracce. Quando si preme il tasto \curvearrowright (RETURN) sul telecomando o si seleziona **Riprod.** e si preme il tasto OK, tutte le tracce appaiono sulla schermata di elenco delle tracce e il prodotto avvia la riproduzione di tutte le tracce partendo dalla numero 001.

- Utilizzare **Canc. tutto** per deselezionare contemporaneamente tutte le tracce selezionate. Selezionare le singole tracce o utilizzare **Seleziona tutto** per selezionare tutte le tracce, quindi premere il tasto \curvearrowright (RETURN) sul telecomando o selezionare **Riprod.** e premere il tasto OK. Se non si utilizza **Seleziona tutto** o non si selezionano le singole tracce, l'elenco **Ripr. selezione** non cambia.
- **Annulla** annulla eventuali modifiche apportate alla schermata **Ripr. selezione**. Quando si torna alla schermata di elenco delle tracce, l'elenco **Ripr. selezione** rimane immutato.

Utilizzo di Riproduci selezione con supporti registrati personalmente (CD, dispositivi USB, ecc.)

1. Inserire un CD registrato personalmente o un dispositivo USB contenente file registrati personalmente nell'Home Cinema. Viene visualizzato il popup **Nuovo dispositivo collegato**.
2. Selezionare **Musica**, quindi premere il tasto OK sul telecomando. Viene visualizzata la schermata con l'elenco dei file con le icone delle tracce, le cartelle o entrambe.
3. Se necessario, utilizzare i tasti $\wedge \vee < >$ per selezionare una cartella, quindi premere il tasto OK.
4. Quando vengono visualizzate le tracce da riprodurre, selezionare **Opzioni** in alto a destra, quindi premere il tasto OK.
5. Selezionare **Riproduci selezione**, quindi premere il tasto OK. Le caselle di controllo vengono visualizzate sul lato in alto a sinistra delle icone delle tracce.
6. Utilizzare i tasti $\wedge \vee < >$ per selezionare una traccia, quindi premere il tasto OK. Nella casella di controllo viene visualizzato un segno di spunta.
7. Ripetere il passo 6 per selezionare altre tracce mediante spunta.
8. Per rimuovere una traccia dall'elenco, spostarsi sulla traccia, quindi premere di nuovo il tasto OK. Il segno di spunta viene rimosso dalla traccia.
9. A operazione ultimata, selezionare **Riproduci**, quindi premere il tasto OK. Viene visualizzata la schermata di elenco delle tracce con solo le tracce selezionate. La riproduzione delle tracce selezionate si avvia automaticamente.
10. Per annullare l'elenco **Riproduci selezione**, premere il tasto \curvearrowright (RETURN) o il tasto \curvearrowright (EXIT). Se si preme \curvearrowright (RETURN), si ritorna alla schermata con l'elenco dei file. Se si preme \curvearrowright (EXIT), si va alla schermata iniziale.

Riproduzione dei Contenuti

-  Se si desidera utilizzare **Riproduci selezione** per vedere dei video, utilizzare la funzione **Filtro** (▼) per selezionare **Video** invece di **Musica**.

Utilizzo di Riproduci selezione a partire dalla schermata iniziale

-  Selezionare **RIPRODUCI DISCO** o **FILE MULTIMEDIALI** a seconda del supporto che si sta utilizzando.
- Se si è selezionato **RIPRODUCI DISCO**, viene visualizzata la schermata di elenco delle tracce. Utilizzare la funzione **Filtro** (▼) per selezionare **Musica**, quindi seguire le istruzioni a partire dal passo 3 di cui sopra.
 - Se si è selezionato **FILE MULTIMEDIALI**, selezionare **Memorizzazione** o **Dispositivo di rete** sulla schermata **FILE MULTIMEDIALI**. Quindi, selezionare il supporto di memorizzazione sulla schermata **Memorizzazione** o il dispositivo sulla schermata **Dispositivo di rete**. Viene visualizzata la schermata con l'elenco dei file. Utilizzare la funzione **Filtro** (▼) per selezionare **Musica**, quindi seguire le istruzioni a partire dal passo 3 di cui sopra.

Creazione e modifica di una playlist contenuta in un dispositivo di memorizzazione

Creazione di una playlist

1. Collegare un dispositivo USB con la musica memorizzata al connettore USB dell'Home Cinema, quindi accendere l'Home Cinema.
2. Nella schermata iniziale selezionare **FILE MULTIMEDIALI**, quindi premere il tasto **OK**.
3. Nella schermata **FILE MULTIMEDIALI** selezionare **Memorizzazione**, quindi premere il tasto **OK**.
4. Selezionare il dispositivo USB, quindi premere il tasto **OK**.
5. In alto nella schermata, selezionare **Filtro** (▼) → **Musica**.
6. Dopo che la schermata viene nuovamente visualizzata, selezionare **Opzioni** (⊗) → **Agg. a elenco**.
7. Nella schermata successiva, selezionare una playlist esistente, quindi premere il tasto **OK**.
OPPURE
Selezionare **Nuova playlist**, quindi premere il tasto **OK**. Se è stata selezionata una playlist esistente, andare al passo 9. Se si è selezionato **Nuova playlist**, andare al passo 8.



8. Con la tastiera a video, accettare il nome predefinito per la nuova playlist o inserire un nuovo nome. Al termine, selezionare **Fatto**, premere **OK**, quindi andare al passo 9.
9. Andare alla schermata con la musica che si desidera inserire nella playlist.
10. Utilizzare i tasti **^ V < >** per selezionare una traccia, quindi premere il tasto **OK**. Nella casella di controllo viene visualizzato un segno di spunta sul lato sinistro dell'icona della traccia.
11. Ripetere il passo 10 per selezionare altre tracce mediante spunta.
12. Per rimuovere una traccia dall'elenco, spostarsi sulla traccia, quindi premere di nuovo il tasto **OK**. Il segno di spunta viene rimosso dalla traccia.
13. Al termine, selezionare **Aggiungi** in alto nella schermata, quindi premere il tasto **OK**. La playlist viene salvata sul dispositivo USB e compare il popup **Aggiunto**. Premere il tasto **OK**.

Riproduzione di una playlist



1. Collegare il dispositivo USB con la playlist alla porta USB dell'Home Cinema.
2. Passare alla playlist (schermata iniziale → **FILE MULTIMEDIALI** → **Memorizzazione** → **Dispositivo USB** → playlist).
3. Selezionare la playlist, quindi premere **OK**. Viene visualizzata la schermata di elenco delle tracce e viene avviata la riproduzione della prima traccia della playlist.

Modifica di una playlist

1. Durante la riproduzione di una playlist, selezionare **Impostazioni** (⊗) → **Modifica elenco riproduzione** nell'angolo in basso a sinistra della schermata di elenco delle tracce.
 2. Utilizzare i tasti **^ V < >** per selezionare una traccia, quindi premere il tasto **OK**. Vicino alla traccia viene visualizzato un segno di spunta.
 3. Per annullare una selezione, selezionare nuovamente la traccia, quindi premere il tasto **OK**.
-  Per selezionare contemporaneamente tutte le tracce, utilizzare **Seleziona tutto**. Per annullare contemporaneamente tutte le selezioni, utilizzare **Deseleziona tutto**.

4. Al termine, selezionare **Elimina** in basso a sinistra nella schermata, quindi premere il tasto **OK**. Viene visualizzato un popup di conferma.
5. Selezionare **Si**, quindi premere il tasto **OK**.
 -  L'eliminazione di tutti i file compresi in una playlist comporta anche l'eliminazione della stessa playlist.
 -  È possibile memorizzare fino a 5 playlist.
10. Per annullare il ripping, una volta avviato, premere il tasto **OK**, quindi selezionare **Si**. Selezionare **No** per continuare il ripping.
11. Al termine del ripping viene visualizzato il messaggio "**Ripping completato.**". Premere il tasto **OK**. Viene nuovamente visualizzata la schermata di elenco delle tracce.

Ripping

1. Inserire un dispositivo USB nel connettore USB sul pannello anteriore del prodotto. Questo è il dispositivo su cui verrà eseguito il ripping dei file.
2. Inserire un CD musicale nell'Home Cinema. Dopo alcuni istanti viene visualizzata la schermata di elenco delle tracce.
3. Nella schermata di elenco delle tracce selezionare **Impostazioni** () in basso a sinistra nella schermata, quindi premere il tasto **OK**. Viene visualizzato il menu delle impostazioni.
4. Utilizzare i tasti **▲▼** per selezionare **Ripping**, quindi premere il tasto **OK**. Viene visualizzata la schermata Ripping.
5. Utilizzare i tasti **▲▼** per selezionare una traccia, quindi premere il tasto **OK**. A sinistra della traccia viene visualizzato un segno di spunta.
6. Ripetere il passo 5 per selezionare altre tracce.
 -  Per selezionare contemporaneamente tutte le tracce, selezionare **Seleziona tutto** in basso a sinistra nella schermata, quindi premere il tasto **OK**.
7. Per rimuovere una traccia dall'elenco, spostarsi sulla traccia, quindi premere di nuovo il tasto **OK**. Il segno di spunta viene rimosso dalla traccia.
8. A operazione ultimata, selezionare il tasto **Rip** utilizzando i tasti **▲▼**, quindi premere il tasto **OK**. Viene visualizzato il popup del ripping.
9. Utilizzare i tasti **▲▼** per selezionare il dispositivo in cui salvare i file rippati, quindi premere il tasto **OK**. Il ripping comincia.
 -  Non scollegare il dispositivo durante il ripping.

Utilizzo del Bluetooth

È possibile utilizzare un dispositivo Bluetooth per ascoltare musica con audio stereo di alta qualità, tutto senza fili!

Che cos'è il Bluetooth?

Il Bluetooth è una tecnologia che permette di collegare facilmente tra di loro dispositivi compatibili con Bluetooth attraverso una connessione wireless a breve raggio.

- Un dispositivo Bluetooth può produrre ronzii o causare malfunzionamenti:
 - Quando una parte del corpo è a contatto con il sistema di ricezione/trasmissione del dispositivo Bluetooth o dell'Home Cinema.
 - Quando è soggetto a variazioni elettriche dovute a interferenze derivanti da riflessioni dei segnali su pareti, spigoli o tramezzature d'ufficio.
 - Quando è esposto a interferenze elettriche derivanti da dispositivi della stessa banda di frequenza, incluse apparecchiature mediche, forni a microonde e LAN wireless.
- Collegare l'Home Cinema al dispositivo Bluetooth quando sono vicini.
- Maggiore è la distanza tra l'Home Cinema e il dispositivo Bluetooth, peggiore è la qualità. Se la distanza supera il raggio d'azione del Bluetooth, la connessione si interrompe.
- In aree a bassa sensibilità di ricezione, la connessione Bluetooth potrebbe non funzionare correttamente.

Riproduzione dei Contenuti

- Se non vi sono ostacoli, il campo di ricezione effettivo dell'Home Cinema può raggiungere i 10 m in tutte le direzioni. La connessione viene automaticamente interrotta se il dispositivo è a una distanza superiore a questo limite. La qualità del suono si riduce in presenza di ostacoli quali pareti o porte, anche entro la distanza adeguata.
- Questo dispositivo wireless può provocare interferenze elettriche durante il funzionamento.

Per collegare l'Home Cinema a un dispositivo Bluetooth

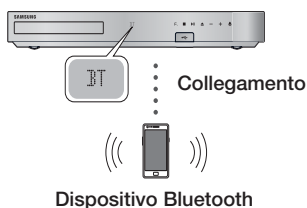

Prima di cominciare, verificare che il dispositivo Bluetooth supporti la funzione cuffie stereo compatibili Bluetooth.

1. Premere il tasto **SOURCE** del telecomando per visualizzare il messaggio **BT**.
 2. Selezionare il menu Bluetooth del dispositivo Bluetooth da collegare. Per istruzioni, vedere il manuale del dispositivo Bluetooth.
 3. Selezionare il menu delle cuffie stereo sul dispositivo Bluetooth.
 - Viene visualizzato un elenco di dispositivi.
 4. Selezionare "[HTS]Hxxxxx" nell'elenco.
 - Quando l'Home Cinema è collegato al dispositivo Bluetooth, sul display frontale dell'Home Cinema viene visualizzato il nome del dispositivo Bluetooth collegato, seguito dal nome dell'Home Cinema.
 5. Riprodurre la musica sul dispositivo collegato.
 - Attraverso il sistema Home Cinema è possibile ascoltare la musica riprodotta sul dispositivo Bluetooth collegato.
- 🔧 L'Home Cinema supporta solo dati SBC di qualità media (fino a 237 kbps@48 kHz) e non dati SBC di qualità elevata (328 kbps@44,1 kHz).

- 🔧 La funzione AVRCP (AVRCP) è supportata. La sua funzionalità varia a seconda delle specifiche del dispositivo collegato.
- 🔧 Effettuare la connessione esclusivamente a un dispositivo Bluetooth che supporta il profilo A2DP.
- 🔧 È possibile collegare solo un dispositivo Bluetooth per volta.
- 🔧 Le funzioni di ricerca o di connessione potrebbero non funzionare correttamente nei seguenti casi:
 - In presenza di un forte campo elettrico nelle vicinanze o nei dintorni dell'Home Cinema.
 - Se vi sono più dispositivi Bluetooth collegati contemporaneamente al prodotto.
 - Se il dispositivo Bluetooth è spento, non è in posizione o non funziona correttamente.
 - Tenere presente che tutti i dispositivi come forni a microonde, adattatori LAN wireless, luci a fluorescenza e fornelli a gas utilizzano la stessa gamma di frequenza del dispositivo Bluetooth e possono causare interferenze elettriche.
- 🔧 Per garantire una connessione più affidabile con il dispositivo Bluetooth o con altri dispositivi quali smartphone, si raccomanda di aggiornare il software del dispositivo alla versione più attuale.

Per scollegare il dispositivo Bluetooth dall'Home Cinema

È possibile scollegare il dispositivo Bluetooth dall'Home Cinema. Per istruzioni, vedere il manuale del dispositivo Bluetooth.

- Quando l'Home Cinema è scollegato dal dispositivo Bluetooth, sul display anteriore dell'Home Cinema viene visualizzato **DISCONNECTED**.

Per scollegare l'Home Cinema dal dispositivo Bluetooth

Premere il tasto (**F.**) sul pannello anteriore dell'Home Cinema per passare dal modo **BT** a un altro modo o spegnere l'Home Cinema.

- Ad eccezione del caso in cui si scollega l'Home Cinema cambiando le funzioni, il dispositivo Bluetooth collegato resterà per un certo tempo in attesa di una risposta dall'Home Cinema prima di interrompere la connessione (il tempo di disconnessione può differire a seconda del dispositivo Bluetooth).

- 📎 Nel modo di connessione Bluetooth, la connessione Bluetooth si interrompe se la distanza tra il sistema Home Cinema e il dispositivo Bluetooth è superiore a 10 metri. Se si riporta la distanza entro il campo di ricezione effettivo o si riavvia il dispositivo Bluetooth, è necessario ricollegare il dispositivo e l'Home Cinema per ristabilire la connessione.
- 📎 In modo Bluetooth, il salvaschermo si avvia se il dispositivo Bluetooth rimane in modalità "pronto" per 5 minuti. Per ricollegare il dispositivo Bluetooth, disattivare il salvaschermo, quindi collegare il dispositivo. Per disattivare il salvaschermo, premere un tasto qualsiasi sul telecomando (il tasto del volume, i tasti $\Delta \nabla < >$, ecc.).

Utilizzo della funzione di accensione Bluetooth

Se, con l'Home Cinema disattivato, il dispositivo smart precedentemente collegato viene connesso al prodotto tramite Bluetooth, l'Home Cinema si riavvia.

- 📎 L'Home Cinema deve essere collegato per garantire che **Avvio rapido** possa funzionare.
 - 📎 Per utilizzare questa funzione, impostare **Impostazioni > Sistema > Avvio rapido su On**.
 - 📎 Per utilizzare questa funzione, è necessario aver stabilito in precedenza una connessione Bluetooth tra l'Home Cinema e il dispositivo smart e l'Home Cinema deve comparire nell'elenco dei dispositivi Bluetooth riconosciuti presente sullo smartphone.
1. Collegare il dispositivo smart collegato in precedenza al prodotto tramite Bluetooth. (per informazioni sulle connessioni Bluetooth, vedere il manuale del dispositivo smart).
 2. Una volta stabilita la connessione, l'Home Cinema si avvia automaticamente in modo **BT**.
 - Selezionare la musica desiderata da riprodurre sul dispositivo smart.

Utilizzo di NFC (Near Field Communication)

Collegare il dispositivo compatibile NFC mediante Bluetooth all'Home Cinema utilizzando questa semplice procedura di configurazione. È possibile riprodurre la musica dallo smartphone attraverso l'Home Cinema.

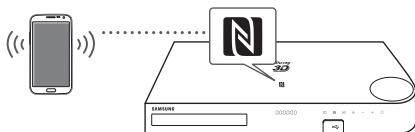

1. Attivare la funzione NFC sullo smartphone e assicurarsi che la funzione di blocco schermo sia disattivata. La funzione NFC dello smartphone non funziona se è attivato il blocco schermo.
 2. Toccare delicatamente il logo NFC  sulla parte superiore dell'Home Cinema con il dispositivo NFC supportato.
 - Se l'Home Cinema è spento, si accende automaticamente.
 3. Sullo smartphone viene visualizzato un popup che chiede se si desidera procedere con la connessione Bluetooth. Selezionare "Yes (Sì)".
 - Una volta stabilita la connessione, viene visualizzato un messaggio di conferma.
 4. Per scollegare il dispositivo NFC, toccare di nuovo con il dispositivo il pannello superiore dell'Home Cinema.
 - Per collegare un altro dispositivo NFC mentre il primo smartphone è ancora collegato, toccare con quel dispositivo il pannello superiore dell'Home Cinema. L'Home Cinema scollega il primo smartphone e collega il secondo.
- 📎 La funzione NFC è integrata nei dispositivi Android con sistema operativo Android 4.1 Jelly Bean o versione successiva.
 - Se sul dispositivo è installata una versione del sistema operativo precedente ad Android 4.1 Jelly Bean, per utilizzare la funzione NFC si deve scaricare l'applicazione "Samsung NFC Connection" dall'Android Market.
 - 📎 La posizione dell'antenna NFC varia in base allo smartphone. Prima di collegarsi, verificare la posizione di installazione dell'antenna NFC. Vedere il manuale utente del telefono cellulare per controllare la posizione dell'antenna prima di effettuare la connessione.
 - 📎 Se lo smartphone è coperto da una custodia spessa, è possibile si verifichino problemi di connessione.
 - 📎 Il simbolo  è un marchio o marchio registrato di NFC Forum, Inc. negli Stati Uniti e in altri Paesi.
 - 📎 L'inserimento di tag NFC per la connessione Bluetooth non può essere effettuato quando si accende e si spegne il prodotto.
 - 📎 L'inserimento di tag NFC per la connessione Bluetooth non funziona mentre l'indicatore della batteria lampeggia.

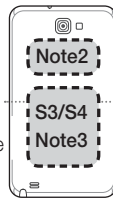

Riproduzione dei Contenuti

Riproduzione di contenuti fotografici

È possibile riprodurre i contenuti fotografici memorizzati su DVD, supporti USB, dispositivi mobili o PC.

Utilizzo del menu degli strumenti

Mentre viene visualizzata una foto, premere il tasto **TOOLS** sul telecomando.

Selezionare **Impostazioni** (☰) nell'angolo in alto a destra della schermata, quindi premere il tasto **OK**. Viene visualizzato l'elenco a discesa del menu Strumenti.

Imp. presentazione

- **Velocità:** Selezionare questa opzione per impostare la velocità della presentazione.
- **Effetti:** Selezionare questa opzione per impostare gli effetti speciali della presentazione.

Ruota

Selezionare questa opzione per ruotare l'immagine (l'immagine viene fatta ruotare in senso orario o antiorario).

Zoom

Selezionare questa opzione per ingrandire l'immagine corrente. (Ingrandimento fino a 4x)

Modalità immagine

- **Dinamica:** Selezionare questa impostazione per aumentare la nitidezza.
- **Standard:** Selezionare questa impostazione per la maggior parte delle applicazioni di visualizzazione.
- **Film:** Questa è l'impostazione migliore per guardare i film.
- **Utente:** Consente di regolare rispettivamente le funzioni di nitidezza e riduzione dei disturbi.

Musica di sottofondo

Selezionare questa opzione per ascoltare la musica durante la visualizzazione della presentazione.

Modalità equaliz.

Impostare su **On** per utilizzare l'equalizzatore. Personalizzare le proprie preferenze audio utilizzando le impostazioni di equalizzazione.

Impost. equalizzatore

Questa funzione è disponibile solo se **Modalità equaliz.** è impostato su **On**.

Invia

Selezionare **Invia** per caricare i file selezionati su siti online (Picasa, Facebook, ecc.) o sui dispositivi. Per utilizzare **Invia** con un sito online, è necessario creare un account sul sito online, quindi accedervi utilizzando la funzione di accesso. **Invia** funziona in linea di massima nello stesso modo per musica, foto e video. Per istruzioni generali, vedere "Utilizzo della funzione Invia" a pagina 41.

Informazioni

Mostra le informazioni sull'immagine.

- ✎ Il menu **Opzioni** può variare in base al disco o al dispositivo di memorizzazione. È possibile che non vengano visualizzate tutte le opzioni.
- ✎ Per abilitare la funzione **Musica di sottofondo**, il file della foto deve trovarsi sullo stesso supporto di memorizzazione del file musicale. Tuttavia, sulla qualità del suono possono influire la velocità di trasmissione del file MP3, la dimensione della foto e il metodo di codifica.
- ✎ Non è possibile ingrandire il campo di sottotitoli e PG nel modo schermo intero.

Utilizzo dei menu Ordina per e Opzioni quando è visualizzato l'elenco delle foto

Selezionare la funzione **Filtro** (▼), quindi **Foto** per visualizzare esclusivamente le foto.

- ✎ Anche se il prodotto visualizza cartelle contenenti tutti i tipi di contenuto, vengono visualizzati solo i file corrispondenti al tipo di contenuto selezionato. Se, ad esempio, è stato selezionato **Foto**, sarà possibile vedere esclusivamente file foto.

Nella schermata che elenca i file foto, utilizzare i tasti **^ v < >** per selezionare **Ordina per** o **Opzioni** in alto a destra, quindi premere il tasto **OK**.

Foto

Ordina per

- **Data**
Raggruppa tutte le foto presenti sul supporto o sul dispositivo di memorizzazione per data. Fare clic su un gruppo per vedere le foto di quel gruppo.
- **Titolo**
Visualizza tutte le foto presenti sul supporto o sul dispositivo di memorizzazione per titolo.
- **Cartella**
Visualizza tutte le cartelle presenti sul supporto o sul dispositivo di memorizzazione.

Opzioni

▪ Slide show

Avvia la presentazione. Mostra uno dopo l'altro tutti i file della cartella selezionata. Per creare una presentazione con un gruppo selezionato di foto, vedere Riproduci selezionati in basso.

▪ Ripr. selezione

Ripr. selezione consente di selezionare specifici file da riprodurre. In linea di massima funziona in modo analogo per tutti i supporti. Vedere "Utilizzo di Riproduci selezione con supporti registrati personalmente (CD, dispositivi USB, ecc.)" a pagina 35.

▪ Invia

Selezionare **Invia** per caricare i file selezionati su siti online (Picasa, Facebook, ecc.) o sui dispositivi. Per utilizzare **Invia** con un sito online, è necessario creare un account sul sito online, quindi accedervi utilizzando la funzione di accesso.

 Il menu **Opzioni** può variare in base al disco o al dispositivo di memorizzazione. È possibile che non vengano visualizzate tutte le opzioni.

Utilizzo della funzione Invia

1. Utilizzare i tasti **▲▼** per selezionare **Invia**, quindi premere il tasto **OK**. Viene visualizzata la schermata di selezione.
2. Utilizzare i tasti **▲▼** per selezionare un'immagine, quindi premere il tasto **OK**. A sinistra dell'immagine viene visualizzato un segno di spunta.
3. Ripetere il passo 2 per selezionare altre immagini.
4. Per rimuovere un'immagine dall'elenco, spostarsi sull'immagine, quindi premere nuovamente il tasto **OK**. Il segno di spunta viene rimosso dall'immagine.
5. A operazione ultimata, premere il tasto **▲▼** per selezionare **Invia**, quindi premere il tasto **OK**. Viene visualizzato il popup di invio con i siti online (Picasa, Facebook, ecc.) o i dispositivi a cui è possibile inviare le foto.
6. Selezionare una destinazione, quindi premere il tasto **OK**.
7. Se si inviano delle foto a un sito online, il sito viene attivato. Eseguire il login e seguire le indicazioni visualizzate sulla schermata.

 Per inviare le foto a un sito online, è necessario avere un account per il sito.

Ascolto della radio

- Per ascoltare la radio, è necessario collegare l'antenna FM fornita.

Utilizzo della radio con il telecomando

1. Premere il tasto **SOURCE** per selezionare **FM**.
2. Sintonizzarsi sulla stazione desiderata.
 - Sintonizzazione preimpostata 1: Premere il tasto **PRESET** per selezionare **PRESET**, quindi premere i tasti **▲▼** per selezionare una stazione preimpostata.
 - Prima di potersi sintonizzare su una stazione preimpostata, questa deve essere aggiunta alla memoria del prodotto.
 - Sintonizzazione manuale: Premere il tasto **PRESET** per selezionare **MANUAL**, quindi premere i tasti **▲▼** per sintonizzarsi su una frequenza precedente o successiva.
 - Sintonizzazione automatica: Premere il tasto **PRESET** per selezionare **MANUAL**, quindi tenere premuti i tasti **▲▼** per ricercare automaticamente la banda.

Impostazione mono/stereo

Premere il tasto **ST/MO**.

- Ogni volta che si preme il tasto, l'audio passa da **STEREO** a **MONO** e viceversa.
- Nelle zone con scarsa ricezione, selezionare **MONO** per una trasmissione chiara e priva di interferenze.

Memorizzazione delle stazioni

Esempio: memorizzazione della stazione FM 89.10.

1. Premere il tasto **SOURCE** per selezionare **FM**.
2. Premere i tasti **▲▼** per selezionare <89.10>.
3. Premere il tasto **MEMORY**.
 - Il NUMERO lampeggia sul display.
4. Premere di nuovo il tasto **MEMORY**.
 - Premere il tasto **MEMORY** prima che il NUMERO scompaia dal display.
 - Dopo aver premuto il tasto **MEMORY**, il NUMERO scompare dal display e la stazione viene salvata in memoria.

Riproduzione dei Contenuti

5. Per memorizzare un'altra stazione, ripetere i passi da 2 a 4.
- Per sintonizzarsi su una stazione preimpostata, premere il tasto **PRESET** per selezionare **PRESET**, quindi premere i tasti **▲▼** per selezionare la stazione preimpostata.

Utilizzo dei tasti degli effetti speciali sul telecomando

Funzione EFFETTO AUDIO



Permette di selezionare un modo per ottimizzare l'audio.

1. Premere il tasto **SOUND EFFECT**.
2. Premere i tasti **▲▼** per selezionare il modo desiderato: **DSP**, **Virtual Surround**, **Mod. SFE** o **Sports**.
3. Premere i tasti **<>** per selezionare l'effetto audio desiderato.

DSP

▼ **MP3 Enhancer**: Migliora le prestazioni audio (ad es. per file mp3). È possibile effettuare l'upscaling audio da un livello MP3 (24 kHz, 8bit) a un livello CD (44.1 kHz, 16bit).

▼ **Power Bass**: Aumenta il volume dei bassi creando suoni cupi.

▼ **Virtual 7.1** (solo HT-H7500WM): Crea una versione virtuale dell'audio a 7.1 canali utilizzando il sistema di diffusori a 5.1 canali.

▼ **Off**: Selezionare questa opzione per un ascolto normale.

Virtual Surround

È possibile impostare una sorgente di ingresso a 2 canali per riprodurre l'audio in modalità surround a 5.1 canali.

Mod. SFE

▼ **Symphony Hall in Boston (Hall 1)**: Riproduce l'effetto di trovarsi in una sala concerti.

▼ **Philharmonic Hall in Bratislava (Hall 2)**: Riproduce anch'essa l'effetto di trovarsi in una sala concerti, ma con potenza inferiore rispetto a HALL 1 (SALA CONCERTI 1).

▼ **Jazz Club in Seoul B**: Impostazione consigliata per la musica jazz.

▼ **Church in Seoul**: Dà la sensazione di trovarsi in una grande chiesa.

▼ **Amphitheater (Rock)**: Impostazione consigliata per la musica rock.

▼ **Off**: Selezionare questa opzione per un ascolto normale.

Sports

▼ **Presentatore**: Enfatizza la voce del commentatore durante una partita per coinvolgere maggiormente lo spettatore.

▼ **Stadio**: Enfatizza i cori di supporto del pubblico durante una partita per una maggiore autenticità.

▼ **Off**: Selezionare questa opzione per un ascolto normale.

DTS Neo:Fusion II / 3D Sound



È possibile godere di un audio surround più naturale e nitido con toni ricchi regolando l'intensità del suono attraverso le relative opzioni.

• **DTS Neo:Fusion II : Off → On**

• **3D Sound** (solo HT-H7500WM) : **Off → Alto → Basso**

3D Sound non è disponibile nel modo **FM**.

3D Sound viene visualizzato solo se si è selezionato **Impost. altoparlante semplice > Mod. semplice**.

Collegando il prodotto alla rete si può usufruire di diversi servizi di rete come streaming video o app online.

Per utilizzare i servizi di rete, è necessario innanzitutto:

1. Collegare il prodotto a una rete. (Vedere a pagina 14)
2. Configurare le impostazioni di rete. (Vedere le pagine 22-24)

Accesso all'account Samsung

Prima di accedere a **FILM E PROGRAMMI TV** o a **SAMSUNG APPS**, è consigliabile accedere al proprio account Samsung.

Se non si dispone di un account Samsung, crearlo selezionando **Crea account**.

Per creare un account Samsung, seguire i passi riportati di seguito:

1. Con la schermata iniziale visualizzata, premere il pulsante **Accedi**. Viene visualizzata la schermata **Accedi**.
2. Selezionare il campo dell'ID, quindi premere il tasto **OK**. Viene visualizzato il popup della tastiera.
3. Utilizzando la tastiera, inserire l'indirizzo e-mail. Al termine, selezionare il pulsante **Fatto**, quindi premere il tasto **OK**. Viene visualizzata di nuovo la schermata **Accedi**.
4. Selezionare il campo della password, quindi premere il tasto **OK**. Viene visualizzato il popup della tastiera.
5. Utilizzando la tastiera, inserire la password. Al termine, selezionare il pulsante **Fatto**, quindi premere il tasto **OK**. Viene visualizzata di nuovo la schermata **Accedi**.
6. Per semplificare la procedura da seguire al successivo accesso, selezionare **Accedi automaticamente**, quindi premere il tasto **OK**.
7. Selezionare **Accedi**, quindi premere il tasto **OK**.
8. Viene visualizzata la schermata **Termini e cond. relativi all'account Samsung**.
9. Selezionare **Accetto**, quindi premere il tasto **OK**.
10. Selezionare un'immagine da utilizzare per identificare il proprio account, quindi premere il tasto **OK**.
11. Selezionare **Fatto**.

Se si è selezionato **Accedi automaticamente**, al successivo accesso il prodotto inserirà automaticamente l'indirizzo e-mail e la password dell'utente. Non si deve far altro che selezionare **Accedi**.

Se si preme il pulsante **Accedi** dopo aver eseguito l'accesso, viene visualizzata la schermata **Accedi**. È possibile selezionare **Collega account**, **Modif. profilo**, **Rimuovi account** e **Disconnetti**.

Aggiunta di una carta di credito

Per aggiungere una carta di credito all'account, seguire i passi riportati di seguito:

1. Selezionare **Accedi** in alto a destra nella schermata iniziale, quindi premere il tasto **OK**. Viene visualizzata la schermata **Accedi** dell'account.
2. Accedere all'account se non è ancora stato fatto. Viene nuovamente visualizzata la schermata iniziale. Se l'accesso è già stato effettuato, andare al passo 4.
3. Selezionare nuovamente **Accedi**, quindi premere il tasto **OK**. Viene visualizzata la schermata **Accedi** dell'account.
4. Nella schermata **Accedi** dell'account selezionare **Modifica profilo**, quindi premere il tasto **OK**. Viene visualizzata la tastiera a video.
5. Inserire la password dell'account. Al termine, selezionare **Fatto**, quindi premere il tasto **OK**. Viene visualizzata la schermata **Modifica profilo**.
6. Selezionare **Aggiungi carta**, quindi premere il tasto **OK**. Viene visualizzato il popup di aggiunta della carta.
7. Leggere il testo di aggiunta della carta, quindi premere il tasto **OK**. Viene visualizzata la schermata **Aggiungi carta**.
8. Inserire le informazioni richieste sulla carta di credito. A operazione ultimata, selezionare **Salva**, quindi premere il tasto **OK**.

Prima di vedere FILM E PROGRAMMI TV o di utilizzare SAMSUNG APPS

Se non si è impostato Smart Hub, quando si utilizza **FILM E PROGRAMMI TV** o **SAMSUNG APPS** per la prima volta, il prodotto chiede di eseguire la procedura di impostazione di Smart Hub.

1. Nella schermata iniziale, selezionare **FILM E PROGRAMMI TV** o **SAMSUNG APPS**, quindi premere il tasto **OK**.
2. Se si è selezionato **FILM E PROGRAMMI TV**, viene visualizzato il popup di Smart Hub che chiede se si desidera impostare Smart Hub. Selezionare **Sì**, quindi premere il tasto **OK**. Viene visualizzata la schermata iniziale.

3. Selezionare **Avvio**, quindi premere il tasto **OK**. Viene visualizzata la schermata con l'informativa sulla privacy e i termini e le condizioni di Smart Hub.
 4. Nella schermata **Servizi e scelte aggiuntivi**, per utilizzare Smart Hub è necessario leggere e accettare sia i termini e le condizioni di Smart Hub che l'informativa sulla privacy.
 5. Scorrere verso il basso, quindi fare clic sul pulsante **Vis. dettagli** per visualizzare i documenti completi.
- ✎ Non è necessario dare il proprio consenso all'informativa supplementare sulla privacy, ma, in questo caso, alcune caratteristiche o funzioni Smart TV potrebbero non essere disponibili.
6. Selezionare **Accetto tutto**, quindi premere il tasto **OK**. Viene visualizzata la schermata di conferma dell'avenuta impostazione. Premere il tasto **OK**.

Utilizzo di FILM E PROGRAMMI TV

Attraverso la schermata **FILM E PROGRAMMI TV**, è possibile vedere in streaming film e programmi TV sulla propria TV.

Per vedere in streaming la maggior parte dei film e dei programmi TV, è necessario disporre di un account Samsung con carta di credito registrata. Per registrare una carta, vedere a pagina 43.

- ✎ In alcuni Paesi questa funzione del menu può non essere supportata.

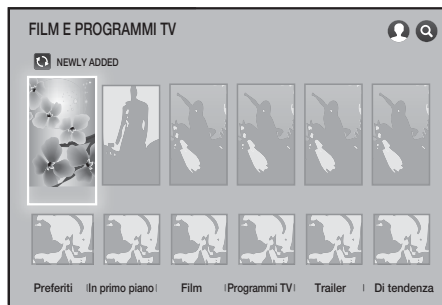

1. Nella schermata iniziale, selezionare **FILM E PROGRAMMI TV**, quindi premere il tasto **OK**.
 2. Selezionare uno dei film o dei programmi TV raccomandati, quindi premere il tasto **OK**. Viene visualizzata la schermata delle informazioni su quel film.
- ✎ Quando si seleziona un film o un programma TV, le icone delle app utilizzabili per vedere in streaming il film o il programma vengono visualizzate in fondo a ogni icona di selezione del film o del programma.

- 2¹. In alternativa, selezionare **Preferiti**, **In primo piano**, **Film**, **Programmi TV**, **Trailer** o **Di tendenza**, quindi premere il tasto **OK**.
Nella pagina visualizzata, utilizzare i tasti **^ V < >** per selezionare un programma, un film o un trailer, quindi premere il tasto **OK**.
Nella schermata **Film** o **Programmi TV**, è anche possibile selezionare **Novità** o **Generi** per visualizzare altri programmi e film disponibili. Nella schermata **Generi**, utilizzare i tasti **^ V < >** per selezionare una voce per **Generi**, quindi premere il tasto **OK**.
Per eseguire una selezione in una pagina che visualizza film o programmi TV, utilizzare i tasti **^ V < >** per eseguire la selezione, quindi premere il tasto **OK**.

3. Se si è scaricato e installato una delle app di streaming video utilizzabili per vedere in streaming il film o il programma, selezionare **Guarda ora**, quindi premere il tasto **OK**. L'app viene avviata. Seguire le indicazioni a video per guardare il film o il programma scelto. Se una delle app non è stata scaricata, andare al passo 4.
4. Se una delle app di streaming video non è stata scaricata, sulla schermata appare **Guarda con** invece di **Guarda ora**. Selezionare una delle app di streaming video a destra di **Guarda con**, quindi premere il tasto **OK**.
5. Viene chiesto se si desidera installare l'app ora. Selezionare **Installa**, premere il tasto **OK**, quindi seguire le indicazioni a video per installare l'app. È anche possibile selezionare **Visualizza dettagli** per visualizzare le informazioni sull'app. La schermata **Visualizza dettagli** consente anche di scaricare l'app.
6. Una volta che l'app è installata, selezionare **Riproduci**, quindi premere **OK** per avviare l'app. In alternativa è possibile premere il tasto **↵ (RETURN)** per tornare alla schermata **FILM E PROGRAMMI TV**, riselectore il film o il programma, e quindi seguire le indicazioni riportate nel passo 3 per guardare il film o il programma.

- ✎ I contenuti e il menu corrispondente in basso in **FILM E PROGRAMMI TV** cambiano da un Paese all'altro.

📌 Nella schermata delle informazioni su ciascun film o programma, il tasto **Guarda ora** viene visualizzato soltanto dopo aver scaricato una delle app di streaming video utilizzabili per vedere in streaming quel film o quel programma particolare. Se l'app di streaming video necessaria non è stata scaricata, viene visualizzato **Guarda con**. A destra di **Guarda con** è riportato un elenco di app di streaming video utilizzabili per vedere in streaming il film o il programma. Selezionare l'icona di un'app per scaricarla e installarla.

📌 **Preferiti** non viene visualizzato a meno che uno o più film o programmi TV siano stati contrassegnati come preferiti. Per contrassegnare un film o un programma come preferito occorre innanzitutto selezionarlo. Viene visualizzata la schermata dei dettagli. Selezionare il simbolo del cuore, quindi premere il tasto **OK**.

Utilizzo di SAMSUNG APPS

Attraverso la schermata **SAMSUNG APPS** è possibile scaricare le applicazioni da Internet e avviare ed eseguire le applicazioni scaricate sulla TV. Per accedere ad alcune applicazioni è necessario disporre di un account Samsung.

📌 Durante la riproduzione di contenuto multimediale in **SAMSUNG APPS**, tenere premuto il tasto **▶** del telecomando per sospendere la riproduzione. Per interrompere la riproduzione, tenere premuto il tasto **EXIT** del telecomando.

Panoramica della schermata SAMSUNG APPS

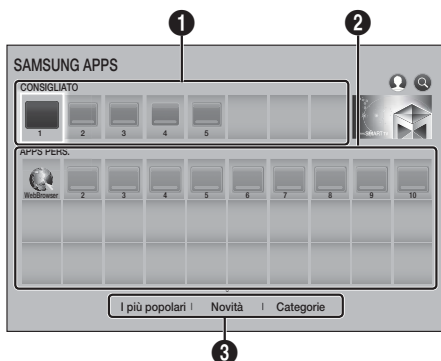

1

CONSIGLIATO: Visualizza i contenuti consigliati gestiti da Samsung. Non è possibile eliminare le app consigliate.

2

APPS PERS.: Visualizza la galleria personale delle applicazioni modificabili nella schermata **APPS PERS.**

3

I più popolari, Novità e Categorie:

Selezionare queste opzioni per visualizzare e scaricare altre app.

La prima volta che si apre la schermata **SAMSUNG APPS**, l'Home Cinema scarica automaticamente un gruppo di app gratuite. Una volta scaricate, queste app vengono visualizzate nella schermata **SAMSUNG APPS**. Per visualizzare altre app, selezionare **I più popolari**, **Novità** o **Categorie** in fondo alla schermata, quindi premere il tasto **OK**.

I più popolari visualizza le app più scaricate, **Novità** le più nuove. **Categorie** visualizza una serie di icone che rappresentano categorie come **Video**, **Giochi** e **Sport**. Selezionare l'icona di una categoria, quindi premere il tasto **OK**. L'Home Cinema visualizza le app di tale categoria.

Download di un'app

1. Selezionare **I più popolari**, **Novità** o **Categorie**, quindi premere il tasto **OK**.
2. Se si è selezionato **Categorie**, selezionare l'icona di una categoria, quindi premere il tasto **OK**. In caso contrario andare al passo 3.

📌 Nelle schermate **I più popolari**, **Novità** e **Categorie**, sulle app già scaricate viene visualizzata una freccia verde.

3. Selezionare un'app da scaricare, quindi premere il tasto **OK**. Viene visualizzata la schermata con i dettagli dell'app.
4. Selezionare il pulsante **Scarica** sulla schermata, quindi premere il tasto **OK**. Al posto di **Scarica** viene visualizzato **Annulla** e viene avviato il download dell'app.
5. Per annullare il download, selezionare **Annulla**, quindi premere il tasto **OK**.
6. Al termine del download, al posto di **Annulla** viene visualizzato **Riproduci**. Selezionare **Riproduci**, quindi premere il tasto **OK** per avviare l'applicazione. In alternativa, premere il tasto **↵** (**RETURN**) finché non viene nuovamente visualizzata la schermata **SAMSUNG APPS**. L'app scaricata viene visualizzata nella schermata delle app sotto **APPS PERS.**

Avvio di un'applicazione

1. Selezionare **SAMSUNG APPS** nella schermata iniziale, quindi premere il tasto **OK**.
2. Nella schermata **SAMSUNG APPS**, utilizzare i tasti **▲ ▼ ◀ ▶** per selezionare un'app, quindi premere il tasto **OK**. L'app si avvia.

Il menu delle opzioni

Il menu delle opzioni consente di aggiungere o eliminare le app in **APPS PERS.**. Inoltre, permette di cambiare la posizione di un'app in **APPS PERS.** e di aggiornare le app.

Sposta

1. Nella schermata **APPS PERS.**, selezionare l'app che si desidera spostare, quindi tenere premuto il tasto **OK** per 3 secondi. Viene visualizzato il menu delle opzioni.
2. Selezionare **Sposta**, quindi premere il tasto **OK**.
3. Utilizzare i tasti **^ V < >** per spostare l'app.
4. Quando l'app si trova nella posizione desiderata, premere il tasto **OK** o **+I** (EXIT).

Elimina

1. Nella schermata **APPS PERS.**, selezionare l'app che si desidera eliminare, quindi tenere premuto il tasto **OK** per 3 secondi. Viene visualizzato il menu delle opzioni.
2. Selezionare **Elimina**, quindi premere il tasto **OK**.
3. Utilizzare i tasti **< >** per selezionare **OK**, quindi premere il tasto **OK**.

Elim. mult.

1. Nella schermata **APPS PERS.**, selezionare un'app da eliminare, quindi tenere premuto il tasto **OK** per 3 secondi. Viene visualizzato il menu delle opzioni.
2. Selezionare **Elim. mult.**, quindi premere il tasto **OK**.
3. Utilizzare i tasti **^ V < >** per selezionare le app che si desidera eliminare, quindi premere il tasto **OK**.
4. Utilizzare il tasto **V** per selezionare **Elimina**, quindi premere il tasto **OK**.

Vis. dettagli

1. Nella schermata **APPS PERS.**, selezionare l'app di cui si desiderano vedere i dettagli, quindi tenere premuto il tasto **OK** per 3 secondi. Viene visualizzato il menu delle opzioni.
2. Selezionare **Vis. dettagli**, quindi premere il tasto **OK**.

Modifica visualizz.

1. Nella schermata **APPS PERS.**, selezionare un'app, quindi tenere premuto il tasto **OK** per 3 secondi. Viene visualizzato il menu delle opzioni.

2. Selezionare **Modifica visualizz.**, quindi premere il tasto **OK**. Se la visualizzazione corrente è la più riprodotta, viene chiesto di passare a Visualizzazione personalizzata. Se la visualizzazione corrente è Visualizzazione personalizzata, viene chiesto di passare a la più riprodotta. La più riprodotta ordina le app in base al numero di volte in cui un'app è stata eseguita. Visualizzazione personalizzata consente di ordinare le app a piacimento.
3. Selezionare **OK**, quindi premere il tasto **OK** per cambiare visualizzazione.

Blocca/Sblocca

Se un'app è bloccata, è più difficile eliminarla per sbaglio.

1. Nella schermata **APPS PERS.**, selezionare l'app da bloccare, quindi tenere premuto il tasto **OK** per 3 secondi. Viene visualizzato il menu delle opzioni.
2. Selezionare **Blocca/Sblocca**, quindi premere il tasto **OK**.
3. Viene visualizzato il popup di inserimento del PIN. Inserire il PIN. Tenere premuto il tasto **123** finché sullo schermo viene visualizzato il tastierino numerico. Quando viene visualizzato il tastierino numerico, selezionare un numero utilizzando il tasto **^ V < >** quindi premere il tasto **OK**. Se non è stato impostato un PIN, inserire quello predefinito: 0000.
4. Sull'icona dell'app viene visualizzata una casella di controllo. Utilizzare il tasto **^ V < >** per spostarsi sull'app che si desidera bloccare, quindi premere il tasto **OK** per selezionarla. Sull'icona viene visualizzato un segno di spunta.
5. Ripetere il passo 4 per selezionare altre app. Utilizzare **Seleziona tutto** o **Deseleziona tutti** in fondo alla schermata per selezionare o deselegionare immediatamente tutte le app. Per deselegionare le singole app, selezionare nuovamente un'app, quindi premere il tasto **OK**. Il segno di spunta scompare.
6. Dopo aver messo il segno di spunta su tutte le selezioni, spostarsi su **Blocca** in fondo alla schermata, quindi premere il tasto **OK**.
7. Sull'icona dell'app selezionata viene visualizzato un simbolo di blocco. Per eliminare o sbloccare un'app bloccata, verrà richiesto di inserire il codice PIN.

Aggiorna applicazioni

1. Nella schermata **APPS PERS.**, selezionare un'app, quindi tenere premuto il tasto **OK** per 3 secondi. Viene visualizzato il menu delle opzioni.
2. Selezionare **Aggiorna applicazioni**, quindi premere il tasto **OK**.

3. La schermata **Aggiorna applicazioni** riporta un elenco di tutte le app per cui sono disponibili degli aggiornamenti. Selezionare tutte le app che si desidera aggiornare, quindi premere il tasto **OK**. È anche possibile selezionare **Seleziona tutto** per aggiornare tutte le app elencate.
4. Selezionare **Aggiorn.**, quindi premere il tasto **OK**.
2. Nella schermata **SAMSUNG APPS** selezionare **WebBrowser**, quindi premere il tasto **OK**.

Screen Mirroring

La funzione **Screen Mirroring** consente di visualizzare la schermata dello smartphone o del tablet Android sulla TV collegata al prodotto.

1. Nella schermata iniziale, selezionare **Screen Mirroring**, quindi premere il tasto **OK**.
2. Avviare **AllShare Cast** o **Screen Mirroring** sul dispositivo.
3. Sul dispositivo, trovare il nome del prodotto nell'elenco dei dispositivi disponibili e selezionarlo.
4. La TV visualizza un messaggio di connessione in corso (ad esempio, Connessione a Android_92gb...), quindi visualizza il messaggio di avvenuta connessione.
5. In pochi minuti, sullo schermo della TV viene visualizzata la schermata del dispositivo.
6. Per arrestare **Screen Mirroring**, premere il tasto **-| (EXIT)** o **↵ (RETURN)** del telecomando oppure uscire dalla funzione **Screen Mirroring** dello smartphone.

È possibile collegarsi a un dispositivo che supporta la funzione AllShare Cast. A seconda del produttore, è possibile che i dispositivi con funzione AllShare Cast non siano supportati completamente. Per ulteriori informazioni sul supporto della connessione mobile, vedere il sito Web del produttore.

- Quando si utilizza la funzione **Screen Mirroring**, il video potrebbe avanzare a scatti o potrebbero verificarsi interruzioni dell'audio, a seconda dell'ambiente.
- Le trasmissioni Bluetooth possono interferire con il segnale **Screen Mirroring**. Prima di utilizzare la funzione **Screen Mirroring**, si consiglia vivamente di disattivare la funzione Bluetooth dello smartphone o del dispositivo smart (tablet, ecc.).

Utilizzo del browser Web

È possibile accedere a Internet utilizzando il browser Web.

1. Selezionare **SAMSUNG APPS** nella schermata iniziale, quindi premere il tasto **OK**.

- Se si apre il browser Web quando il prodotto è collegato tramite HDMI a una TV che supporta la funzione **BD Wise** (e la funzione **BD Wise** è attivata), il browser si adatta alle dimensioni dello schermo intero e la risoluzione della TV viene impostata automaticamente sulla risoluzione ottimale.
- Il browser Web non è compatibile con le applicazioni Java.
- Se si tenta di scaricare un file, ma non si riesce a salvarlo, viene visualizzato un messaggio di errore.
- L'e-Commerce (per l'acquisto dei prodotti online) non è supportato.
- ActiveX non è supportato.
- L'accesso ad alcuni siti Web o browser Web gestiti da determinate attività commerciali potrebbe essere bloccato.

Sfoggia per link e sfoggia con il puntatore

Il browser Web offre due tipi di navigazione: con il puntatore e per link. Quando si apre il browser per la prima volta, è attiva la funzione di sfoggia con il puntatore. Se si utilizza il mouse per navigare nel browser Web, è consigliabile lasciare attiva la funzione di sfoggia con il puntatore. Con Sfoggia con il puntatore si sposta il puntatore utilizzando i tasti freccia direzionali del telecomando. Il puntatore si sposta liberamente sulla schermata, in modo simile al puntatore del mouse sul computer. Con Sfoggia per link, si utilizzano i tasti freccia direzionali per spostare la selezione da un collegamento, pulsante o campo di inserimento al successivo. La selezione è limitata ai collegamenti, pulsanti e campi di inserimento.

Per attivare la funzione di sfoggia per link, seguire i passi di seguito:

1. Utilizzare i tasti **^ v < >** sul telecomando per spostare il puntatore sull'icona della funzione di sfoggia per link, in alto a destra nella schermata. L'icona della funzione di sfoggia per link è la terza da destra. Il puntatore è nella posizione corretta se l'icona diventa blu e sulla schermata viene visualizzata la scritta "Link Browsing (Sfoggia per link)".
2. Premere il tasto **OK**. La funzione di sfoggia per link si attiva e rimane attiva ogni volta che viene visualizzato il browser Web o finché non si passa alla funzione di sfoggia con il puntatore.

Panoramica del pannello di controllo

Il pannello di controllo, situato in alto nella schermata, ha una serie di icone che avviano alcune funzioni utili. Le icone sono descritte in basso, a partire da quella all'estremità sinistra della schermata.

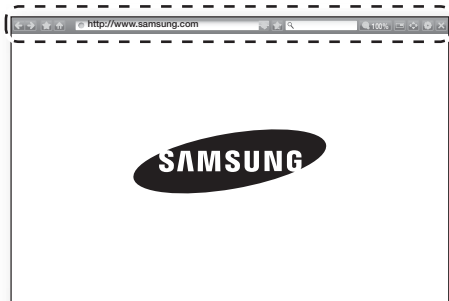

- : Passa alla pagina precedente.
- : Passa alla pagina Web successiva.
- : Visualizza la schermata dei segnalibri e della cronologia. È possibile inserire un segnalibro nella pagina corrente, selezionare un segnalibro esistente e modificare ed eliminare i segnalibri. È anche possibile visualizzare la cronologia e selezionare una pagina da rivisitare.
- : Passa alla home page del browser Web.
- <http://www.samsung.com>: Consente di inserire manualmente l'indirizzo di una pagina utilizzando il popup della tastiera.
- : Ricarica la pagina corrente e aggiorna le informazioni sullo schermo.
- : Aggiunge la pagina corrente ai segnalibri.
- : Consente di cercare informazioni inserendo parole o caratteri dal popup della tastiera. Vedere Utilizzo del popup della tastiera in questa pagina.
- 100%: Allarga o restringe la schermata di vari livelli percentuali.
- / : Consente di passare dalla funzione sfoglia con il puntatore alla funzione sfoglia per link e viceversa.
- : Consente di configurare le impostazioni del browser. Vedere "Utilizzo del menu delle impostazioni" a pagina 49.
- : Chiude il browser Web.

Utilizzo del popup della tastiera

Quando si fa clic su <http://www.samsung.com>, su o si accede a un campo di inserimento dati o testo e poi si preme il tasto OK, viene visualizzato il popup della tastiera.



Per utilizzare il popup della tastiera con il telecomando, seguire i passi riportati di seguito:

1. Utilizzare i tasti **^** **v** **<** **>** del telecomando per spostare la selezione sulla lettera o sul numero desiderati.
2. Premere il tasto **OK** per inserire la lettera o il numero nel campo di inserimento.
3. Per accedere alle lettere maiuscole, spostare la selezione sul tasto **Caps** in alto a sinistra, quindi premere il tasto **OK**. Per tornare alle lettere minuscole premere nuovamente il tasto **OK** con il tasto **Caps** selezionato.
4. Per accedere ai simboli e agli altri segni di punteggiatura, selezionare il tasto **123#&** a sinistra, quindi premere il tasto **OK**.
5. Per eliminare un carattere inserito, spostare la selezione sul tasto **←**, quindi premere il tasto **OK**.
6. Per eliminare tutti i caratteri inseriti, spostare la selezione sul tasto **Canc**, quindi premere il tasto **OK**.
7. Al termine dell'inserimento, spostare la selezione sul tasto **Fatto**, quindi premere il tasto **OK**.

Se si dispone di una tastiera wireless collegata al prodotto, è possibile utilizzarla per inserire lettere, numeri, simboli e punteggiatura. Nota: la tastiera wireless funziona solo quando viene visualizzato il popup della tastiera e può essere utilizzata solo per inserire lettere, numeri, simboli e punteggiatura.

Opzioni del popup della tastiera

Per accedere alle opzioni del popup della tastiera, evidenziare il tasto  in basso a sinistra sulla tastiera, quindi premere il tasto **OK**.

Lingua

Per selezionare la lingua della tastiera. È possibile scegliere tra inglese, francese, russo, ecc.

Testo consigliato

La tastiera suggerisce delle parole mentre si inserisce il testo. Questa funzione può essere impostata su **On** o su **Disattiva**.

Ripristina i dati di testo suggeriti

La memoria della tastiera Samsung viene resettata. Selezionare **OK** per cancellare tutto ciò che la tastiera Samsung ha appreso sullo stile di scrittura, incluse eventuali nuove parole utilizzate.

Prevedi lettera successiva

La tastiera prevede la lettera successiva mentre si digitano le lettere. Le lettere previste vengono visualizzate in un anello attorno alla lettera appena inserita. È possibile selezionare la lettera prevista o spostarsi su un'altra lettera. Questa funzione può essere impostata su **On** o su **Disattiva**.

Anteprima caratteri accentati

Selezionare questa opzione se si desidera digitare lettere accentate.

Utilizzo del menu delle impostazioni

Il menu delle impostazioni contiene funzioni che controllano il funzionamento e le funzioni di sicurezza del browser. Per aprire il menu delle impostazioni, selezionare l'icona  del pannello di controllo, quindi premere il tasto **OK**. Per selezionare un'opzione del menu delle impostazioni, evidenziare l'opzione, quindi premere il tasto **OK**.



Abilita trascinam./Disabilita trascin.

Attiva o disattiva la funzione Grabber. Quando la funzione Grabber è attiva, è possibile spostare una pagina Web in alto e in basso senza trascinare la barra di scorrimento.

La funzione Grabber è disponibile solo con la funzione di sfoglia con il puntatore.

Siti approvati

Consente di limitare l'accesso dei bambini alle pagine Web inadatte, permettendo l'accesso solo ai siti Web registrati.

Ogni volta che si accede a questa funzione, viene visualizzata la schermata del PIN. Tenere premuto il tasto **123** finché sullo schermo viene visualizzato il tastierino numerico. Quando viene visualizzato il tastierino numerico, selezionare un numero utilizzando il tasto **^ v < >** quindi premere il tasto **OK**. La prima volta che si accede a questa funzione, inserire il PIN predefinito 0000.

È possibile modificare il PIN utilizzando la funzione Reimposta password per Siti approvati. Vedere di seguito.

- **Funzione Siti approvati:** Attiva o disattiva la funzione dei siti approvati.
- **Reimposta password per Siti approvati:** Cambia la password dei siti approvati.
- **Agg. sito corrent:** Aggiunge il sito Web attualmente visualizzato all'elenco dei siti approvati.
- **Gestisci siti approvati:** Consente di digitare gli URL da aggiungere all'elenco dei siti approvati e di cancellare i siti dallo stesso elenco. Se si attiva questa funzione senza aver aggiunto siti all'elenco dei siti approvati, non sarà possibile accedere a nessun sito Internet.

Esploraz. privata attiv./disatt.

Attiva o disattiva il modo privacy. Quando il modo privacy è attivo, il browser non conserva gli URL dei siti visitati. Per attivare il modo privacy, selezionare **OK**.

Se il modo privacy è in funzione, l'icona "Stop" è visualizzata davanti all'URL in alto nella schermata. Per disattivare il modo privacy, selezionarlo nuovamente quando è attivo.

Imposta motore di ricerca

È possibile impostare il motore di ricerca desiderato.

Impostaz. browser Web

- **Imp. come homepage:** Permette di impostare la home page del browser.
 - **Blocco popup:** Attiva o disattiva il blocco popup.
 - **Blocco pagina:** Consente di specificare se bloccare le pubblicità e selezionare gli URL per i quali la pubblicità è bloccata.
 - **Generale:** Consente di eliminare informazioni personali come la cronologia del sito Web e i dati di navigazione (cookie, ecc.) e di ripristinare tutte le impostazioni predefinite del browser Web. È anche possibile impostare **Modalità sicurezza**.
- 🔑 Impostare **Modalità sicurezza su On** per evitare l'accesso a siti dannosi/di phishing ed evitare l'esecuzione di codici dannosi.
- **Codifica:** Consente di impostare la codifica automatica delle pagine Web o di selezionare manualmente il formato di codifica da un elenco.
 - **Puntatore:** Consente di impostare la velocità del cursore se il cursore è impostato su Sfoglia con il puntatore.
 - **Informazioni sul browser:** Visualizza il numero della versione e le informazioni sul copyright del browser Web.

Aiuto

Fornisce le informazioni di base sul funzionamento del browser Web.

- 🔑 A seconda del sito Web, alcune delle funzioni **Impostaz. browser Web** possono non essere attivate. Le funzioni disattivate sono visualizzate in grigio e non possono essere utilizzate.

Collegamento degli account con servizi Internet al prodotto

La funzione Link agli account consente di collegare il prodotto agli account con servizi Internet come Pandora, in modo che il prodotto possa accedere automaticamente a un servizio quando si avvia la relativa app.

Per creare un link agli account dei servizi, seguire i passi riportati di seguito:

1. Nella schermata iniziale, selezionare il tasto  nell'angolo in alto a destra, quindi premere il tasto **OK** per accedere all'account Samsung.

2. Dopo aver eseguito l'accesso, selezionare nuovamente il tasto , quindi premere il tasto **OK**.
3. Selezionare **Collega account** nella schermata Mio account, quindi premere il tasto **OK**.
4. Nella schermata **Collega account**, selezionare il servizio da collegare al prodotto, quindi premere il tasto **OK**.
5. Nella schermata dell'ID e della password, inserire l'ID per accedere al servizio selezionato utilizzando la tastiera a comparsa. Al termine, selezionare **Fatto**, quindi premere il tasto **OK**.
6. Ripetere questa procedura per la password. Al termine, selezionare **Fatto**, quindi premere il tasto **OK**.
7. Selezionare **OK**, quindi premere il tasto **OK**.

BD-LIVE™

Quando il prodotto è collegato alla rete, è possibile fruire di diversi contenuti di servizi relativi ai film disponibili su dischi compatibili con BD-LIVE.

1. Collegare un'unità flash USB al connettore USB sul pannello anteriore del prodotto, quindi verificare lo spazio in memoria rimanente. Il dispositivo di memoria deve avere almeno 1GB di spazio libero per poter installare i servizi BD-Live.
 2. Selezionare **Impostazioni** nella schermata iniziale, quindi premere il tasto **OK**.
 3. Selezionare **Rete**, quindi premere il tasto **OK**.
 4. Selezionare **Impostazioni BD-Live**, quindi premere il tasto **OK**.
 5. Selezionare **Gestione dei dati BD**, quindi premere il tasto **OK**.
 6. Selezionare **Scelta dispositivo**, quindi premere il tasto **OK**.
 7. Selezionare il dispositivo USB, quindi premere il tasto **OK**.
 8. Inserire un disco Blu-ray che supporti BD-LIVE.
 9. Selezionare una voce tra i diversi contenuti del servizio BD-LIVE forniti dal produttore del disco.
- 🔑 La modalità di utilizzo di BD-LIVE e i contenuti forniti possono variare a seconda del produttore del disco.

Informazioni aggiuntive

Note

Connessioni

USCITA HDMI

- A seconda della TV, alcune risoluzioni di uscita HDMI potrebbero non essere utilizzabili.
- È necessario disporre di un collegamento HDMI per poter vedere filmati con tecnologia 3D.
- Un cavo HDMI lungo potrebbe provocare disturbi. In questo caso, nel menu impostare **HDMI Profondità colori** su **Off**.

Impostazioni

Impostazioni 3D

- Per arrestare un film durante la riproduzione in 3D su alcuni dischi 3D, premere una volta il tasto **EXIT**. Il film si arresta e l'opzione modo 3D si disattiva. Per cambiare la selezione di un'opzione 3D durante la riproduzione di un film 3D, premere una volta il tasto **EXIT**. Viene visualizzato il menu del Blu-ray. Premere di nuovo il tasto **EXIT**, quindi selezionare **Impostazioni 3D** nel menu del Blu-ray.
- A seconda del contenuto e della posizione dell'immagine sullo schermo della TV, si possono vedere delle bande nere verticali sul lato sinistro, sul lato destro o su entrambi i lati.

Formato TV

- A seconda del tipo di disco, è possibile che alcuni formati non siano disponibili.
- Se si selezionano un formato e un'opzione diversi dal formato della TV, l'immagine potrebbe apparire distorta.
- Se si seleziona **16:9 originale**, la TV potrebbe visualizzare **4:3 Pillarbox** (bande nere sui lati dell'immagine).

BD Wise (solo prodotti Samsung)

- Se **BD Wise** è impostato su **On**, **Risoluzione** viene impostato automaticamente su **BD Wise** e nel menu **Risoluzione** viene visualizzato **BD Wise**.
- Se il prodotto è collegato a un dispositivo che non supporta **BD Wise**, non è possibile utilizzare la funzione **BD Wise**.
- Per il corretto funzionamento di **BD Wise**, impostare l'opzione **BD Wise** del prodotto e della TV su **On**.

Uscita Digitale

- Assicurarsi di selezionare l'opzione **Uscita Digitale** corretta, altrimenti l'audio non verrà emesso o risulterà molto disturbato.
- Se il dispositivo HDMI (ricevitore AV, TV) non è compatibile con i formati compressi (Dolby Digital, DTS), il segnale audio viene emesso come PCM.
- I normali DVD non dispongono di audio BONUSVIEW e di effetti sonori di navigazione.
- Alcuni dischi Blu-ray non dispongono di audio BONUSVIEW ed effetti sonori di navigazione.
- Questa configurazione **Uscita Digitale** non influisce sull'uscita audio analogica (S/D), né sull'uscita audio HDMI verso la TV. Influisce, invece, sull'uscita audio HDMI e ottica se il prodotto è collegato a un ricevitore AV.
- Se vengono riprodotte tracce audio MPEG, il segnale audio viene emesso come PCM indipendentemente dall'opzione **Uscita Digitale** selezionata (PCM o Bitstream).
- **Uscita Digitale** può essere attivato se **Uscita audio** è impostato su **Altoparlante TV**.

Connessione Internet BD-Live

- La connessione a Internet potrebbe essere limitata durante l'utilizzo di contenuti BD-LIVE.

Anynet+ (HDMI-CEC)

- Su alcune TV, alcune risoluzioni di uscita HDMI potrebbero non essere utilizzabili. Consultare il manuale utente della TV.
- Questa funzione non è disponibile se il cavo HDMI non supporta CEC.
- La TV Samsung supporta la funzione Anynet+ se su di essa è presente il logo Anynet+.

Gestione dei dati BD

- Nel modo memoria esterna, la riproduzione del disco può essere interrotta se si scollega il dispositivo USB durante la riproduzione.
- Sono supportati solo i dispositivi USB formattati nel file system FAT (etichetta di volume DOS 8.3). Si consiglia di usare dispositivi USB che supportano il protocollo USB 2.0 con una velocità di lettura/scrittura pari o superiore a 4 MB/sec.
- La funzione di ripresa della riproduzione potrebbe non funzionare dopo aver formattato il dispositivo di memorizzazione.
- La memoria totale disponibile in **Gestione dei dati BD** può variare a seconda delle condizioni.

DivX® Video On Demand

- Per ulteriori informazioni su DivX(R) VOD, visitare il sito "<http://vod.divx.com>".

Display frontale

- Non è possibile regolare la luminosità dei tasti **⏻** e **VOL +, -**.

Imposta altoparlanti

- Se **Uscita audio** è impostato su **Altoparlante TV**, l'audio viene emesso dai diffusori TV.

Audio HDMI

- Quando l'audio HDMI viene emesso dai diffusori della TV, viene convertito automaticamente in 2 canali.

Canale ritorno audio

- Se **Anynet+ (HDMI-CEC)** è impostato su **Off**, la funzione **Canale ritorno audio** non è disponibile.
- L'uso di un cavo HDMI non certificato per ARC (Audio Return Channel) può causare problemi di compatibilità.
- La funzione ARC è disponibile solo se è collegata una TV compatibile ARC.

Riproduzione

Riproduzione di file video

- I file video con velocità di trasmissione elevate, pari o superiori a 20 Mbps, superano le capacità del prodotto e potrebbero arrestarsi durante la riproduzione.

Selezione della lingua dell'audio

- L'indicatore **◀▶** non viene visualizzato sulla schermata se la sezione **BONUSVIEW** non contiene impostazioni audio **BONUSVIEW**.
- Le lingue disponibili attraverso la funzione della lingua dell'audio dipendono dalle lingue codificate sul disco. Questa funzione o alcune lingue potrebbero non essere disponibili.
- Con alcuni dischi Blu-ray è possibile selezionare tracce audio PCM o Dolby Digital in inglese.

Selezione della lingua dei sottotitoli

- Su alcuni dischi Blu-ray/DVD è possibile cambiare la lingua dei sottotitoli nel menu del disco. Premere il tasto **DISC MENU**.
- Questa funzione dipende dalla selezione dei sottotitoli codificati sul disco, quindi potrebbe non essere disponibile su tutti i dischi Blu-ray/DVD.
- Se il disco Blu-ray ha una sezione **BONUSVIEW**, vengono visualizzate anche le informazioni sul modo **BONUSVIEW** principale.
- Questa funzione modifica contemporaneamente sottotitoli primari e secondari.
- Vengono visualizzati rispettivamente il numero totale dei sottotitoli primari e quello dei sottotitoli secondari.

Riproduzione di file JPEG

- Non è possibile ingrandire il campo dei sottotitoli e della grafica PG nel modo schermo intero.

Riproduzione dei Contenuti

Utilizzo del tasto TOOLS durante la riproduzione delle immagini

- Se l'Home Cinema è collegato a una TV che supporta la funzione **BD Wise** e **BD Wise** è impostato su **On**, il menu **Imagine** Impostazioni non viene visualizzato.
- La funzione **Musica di sottofondo** è attiva solo se il file musicale e il file della foto sono sullo stesso supporto di memorizzazione. La qualità del suono può anche essere influenzata dalla velocità di trasmissione del file MP3, dalla dimensione delle foto e dal metodo di codifica.

Compatibilità dei dischi e dei formati

Tipi di dischi e contenuti riproducibili

Supporto	Tipo di disco	Dettagli
VIDEO	Disco Blu-ray Disco Blu-ray 3D	Disco BD-ROM o BD-RE/-R registrato in formato BD-RE.
	DVD-VIDEO, DVD-RW, DVD-R, DVD+RW, DVD+R	DVD-VIDEO, DVD+RW/ DVD-RW(V)/DVD-R/+R registrati e finalizzati, o supporti di memorizzazione USB contenenti file DivX, MKV, MP4.
MUSICA	CD-RW/-R, DVD-RW/-R, BD-RE/-R	Musica registrata su CD-RW/-R, DVD-RW/-R, BD-RE/-R o supporti USB contenenti file MP3 o WMA.
FOTO	CD-RW/-R, DVD-RW/-R, BD-RE/-R	Foto registrate su CD-RW/-R, DVD-RW/-R, BD-RE/-R o supporti USB contenenti file JPEG.









- 📎 Il prodotto potrebbe non riprodurre determinati CD-RW/-R e DVD-R a causa del tipo di disco o delle condizioni di registrazione.
- 📎 I dischi DVD-RW/-R non registrati correttamente in formato video DVD non possono essere riprodotti.
- 📎 Il prodotto non riproduce i contenuti registrati su un DVD-R a una velocità di trasmissione superiore a 10 Mbps.
- 📎 Il prodotto non riproduce i contenuti registrati su un BD-R o su un dispositivo USB a una velocità di trasmissione superiore a 30 Mbps.
- 📎 La funzione di riproduzione potrebbe non essere disponibile con alcuni tipi di disco oppure quando si eseguono operazioni specifiche, come la modifica dell'angolo di visualizzazione o del formato. Informazioni dettagliate sui dischi sono stampate sulla custodia. Consultarle qualora necessario.
- 📎 Quando si riproduce un titolo BD-J, il caricamento può richiedere più tempo rispetto a un titolo normale o alcune funzioni potrebbero essere rallentate.

Tipi di dischi non riproducibili

- HD DVD
- Dischi DVD-ROM/PD/MV, ecc.
- DVD-RW(modo VR)
- CVD/CD-ROM/CDV/ CD-G/CD-I/LD(per i CD-G viene riprodotto solo l'audio, non le immagini).
- DVD-RAM
- Super Audio CD (eccetto layer CD)
- DVD-R da 3.9 GB per l'authoring.



- 📎 È possibile che il prodotto non risponda a tutti i comandi perché alcuni dischi Blu-ray, DVD e CD consentono di effettuare operazioni specifiche o limitate e offrono solo alcune funzioni durante la riproduzione. Si noti che non si tratta di un difetto del prodotto.
- 📎 Samsung non può garantire che il prodotto sia in grado di riprodurre tutti i dischi contrassegnati dal logo Blu-ray, DVD o CD; i formati dei dischi si evolvono e potrebbero verificarsi problemi ed errori nella creazione dei software Blu-ray, DVD, CD e/o nella fabbricazione dei dischi.
- 📎 Per eventuali domande o in caso di difficoltà nella riproduzione di dischi Blu-ray, DVD o CD con il prodotto, contattare il Centro assistenza clienti SAMSUNG. Inoltre, fare riferimento al resto di questo manuale utente per ulteriori informazioni sulle restrizioni per la riproduzione.
- 📎 Alcuni dischi commerciali e alcuni dischi DVD acquistati all'estero potrebbero non essere riproducibili con il prodotto.

Loghi dei dischi riproducibili

	
Disco Blu-ray	Disco Blu-ray 3D
	
BD-LIVE	Dolby
	
DTS	
	
Java	DivX
	
Sistema di trasmissione PAL nel Regno Unito, in Francia, in Germania, ecc.	

Codice regionale

I prodotti e i dischi sono codificati in base alla regione. Per poter riprodurre un disco, i codici regionali devono corrispondere. Se i codici non corrispondono, il disco non viene riprodotto. Il codice regionale del prodotto è indicato sul pannello posteriore del prodotto.

Tipo di disco	Codice regionale	Area
Disco Blu-ray		America del Nord, America centrale, America del Sud, Corea, Giappone, Taiwan, Hong Kong e Sud-est asiatico.
		Europa, Groenlandia, territori francesi, Medio Oriente, Africa, Australia e Nuova Zelanda.
		India, Cina, Russia, Asia centrale e meridionale.

DVD-VIDEO		USA, territori USA e Canada
		Europa, Giappone, Medio Oriente, Egitto, Africa, Groenlandia
		Taiwan, Corea, Filippine, Indonesia, Hong Kong
		Messico, America del Sud, America centrale, Australia, Nuova Zelanda, Isole del Pacifico, Caraibi
		Russia, Europa orientale, India, Corea del Nord, Mongolia
		Cina

 Se il codice regionale di un disco Blu-ray/DVD non corrisponde a quello del prodotto, il prodotto non è in grado di riprodurre il disco.

AVCHD (Advanced Video Codec High Definition)

- Il prodotto è in grado di riprodurre dischi AVCHD. Questi dischi sono registrati e utilizzati normalmente nelle videocamere.
- AVCHD è un formato per videocamere digitali ad alta definizione.
- Il formato MPEG-4 AVC/H.264 comprime le immagini con maggiore efficienza rispetto al formato di compressione tradizionale.
- Alcuni dischi AVCHD utilizzano il formato "x.v.Color". Il prodotto può riprodurre dischi AVCHD che utilizzano il formato "x.v.Color".
- "x.v.Color" è un marchio di Sony Corporation.
- "AVCHD" e il logo AVCHD sono marchi di Matsushita Electric Industrial Co., Ltd. e di Sony Corporation.

 Alcuni dischi in formato AVCHD non si possono riprodurre, a seconda delle condizioni di registrazione.

 I dischi in formato AVCHD devono essere finalizzati.

 "x.v.Color" offre una gamma di colori più ampia di quella dei normali dischi per videocamere DVD.

 A seconda della risoluzione video e della frequenza dei fotogrammi, alcuni dischi in formato DivX, MKV e MP4 potrebbero non essere riprodotti.

Formati supportati

Note sul collegamento USB

- Il prodotto è compatibile con supporti di memorizzazione USB, lettori MP3, videocamere digitali e lettori schede USB.
- Il prodotto non supporta nomi di file o cartelle di lunghezza superiore a 128 caratteri.
- Alcuni dispositivi USB/videocamere digitali possono non essere compatibili con il prodotto.
- Il prodotto supporta sistemi file FAT 16, FAT 32 e NTFS.
- Collegare i dispositivi USB direttamente alla porta USB del prodotto. Se si utilizza un cavo USB per il collegamento possono verificarsi problemi di compatibilità.
- Se si inserisce più di un dispositivo di memoria in un lettore multischeda, possono verificarsi problemi di funzionamento.
- Il prodotto non supporta il protocollo PTP (Peer to Peer).
- Non scollegare un dispositivo USB durante il trasferimento o la registrazione dei dati.
- Maggiore è la risoluzione dell'immagine, maggiore è il ritardo nella visualizzazione.
- Il prodotto non riproduce file MP3 con DRM (Digital Rights Management) scaricato da siti commerciali.
- Il prodotto supporta solo video inferiori a 30 fps (frequenza fotogrammi).
- Il prodotto è compatibile solo con dispositivi di archiviazione di massa (Mass Storage Class, MSC) USB, come le unità Thumb e le unità HDD USB. (Le unità HUB non sono supportate).
- Alcuni dispositivi HDD USB, lettori multischeda e unità Thumb possono non essere compatibili con il prodotto.
- Se alcuni dispositivi USB richiedono troppa potenza, possono essere limitati dal dispositivo di sicurezza del circuito.
- Se la riproduzione da un HDD USB è instabile, aumentare la potenza collegando l'HDD ad una presa di rete. Se il problema persiste, contattare il costruttore dell'HDD USB.
- SAMSUNG non è responsabile per danni ai file o perdite di dati.

File video supportati

Estensione file	Contenitore	Codec video	Risoluzione	Frequenza fotogrammi (fps)	Velocità di trasmissione (Mbps)	Codec audio
*.avi *.mkv *.asf *.wmv *.mp4 *.mov *.3gp *.vro *.mpg *.mpeg *.ts *.tp *.trp *.mov *.flv *.vob *.svi *.m2ts *.mts *.divx *.ps	AVI MKV ASF MP4 3GP MOV FLV VRO VOB PS SVAF	MVC	1920x1080	24/25/30	60	AC3 LPCM ADPCM (IMA, MS) AAC HE-AAC WMA DD+ MPEG(MP3) DTS (Core, LBR)
Motion JPEG						
H.264 BP/MP/HP						
Divx 3.11 / 4 / 5 / 6						
MPEG4 SP/ASP						
Window Media Video v9(VC1)						
AVS						
MPEG2						
MPEG1						
Microsoft MPEG-4 v3		1280x720		MAX 30		
Window Media Video v7(WMV1), v8(WMV2)						
H 263 Sorrenson		720x576		MAX 30		
Microsoft MPEG-4 v1, v2						
VP6	640x480	6~30	4			
*.webm	WebM	VP8	1920x1080	6~30	20	Vorbis
*.rmvb	RMVB	RV8/9/10 (RV30/40)	1920x1080	6~30	20	RealAudio 6

Limitazioni

- I file non sono supportati se vi sono problemi di contenuti fra i codec supportati elencati sopra.
- La normale riproduzione non è garantita se le informazioni del contenitore del file sono errate o se il file stesso è danneggiato.
- La riproduzione audio o video può interrompersi per i contenuti con velocità di trasmissione/frequenza dei fotogrammi superiori agli standard.
- La funzione di ricerca (salto) non è disponibile se la tabella degli indici del file è danneggiata.
- A seconda dello stato della rete, la riproduzione può interrompersi durante la riproduzione di contenuti dalla rete.
- Alcuni dispositivi USB/videocamere digitali potrebbero non essere compatibili con il prodotto.
- Il formato RMVB è supportato solo in Cina e a Hong Kong
- Il codec AVS è supportato solo per i contenuti per la Cina
- L'estensione *.ps è supportata solo per i contenuti per la Cina
- Il codec DivX non è supportato per i contenuti degli Stati Uniti

Decoder video

- Supporta fino a H.264 livello 4.1 (tranne FMO/ASO/RS)
- Non supporta VC1 AP L4
- Tranne WMV v7, v8, MSMPEG4 v3, MVC, VP6 AI di sotto di 1280 X 720: max. 60 fotogrammi AI di sopra di 1280 X 720: max. 30 fotogrammi
- Non supporta GMC 2 o superiore
- Per il contenuto 3D, supporta solo SVAF Top/Bottom, Side by Side e sequenza di visualizzazione sinistra/destra (2 ES).
- Supporta solo la specifica BD MVC

Decoder audio

- Supporta WMA 10 Pro (fino a 5.1)
- Non supporta l'audio WMA di tipo lossless.
- Supporta il profilo M2
- Il formato RealAudio 10 di tipo lossless non è supportato per i contenuti per Cina e Hong Kong
- Non supporta QCELP, AMR NB/WB
- vorbis: Fino a 5.1 canali supportati
- DD+: Fino a 7.1 canali supportati
- Il codec DTS LBR è supportato solo nei contenitori MKV/MP4/TS

Appendice

File musicali supportati

Estensione file	Contenitore	Codec	Commenti
*.mp3	MPEG	MPEG1 Audio Layer 3	-
*.m4a *.mpa *.aac	MPEG4	AAC	-
*.flac	FLAC	FLAC	Supporta fino a 2 canali
*.ogg	OGG	Vorbis	Supporta fino a 2 canali
*.wma	WMA	WMA	Supporta WMA 10 Pro (fino a 5.1) Non supporta l'audio WMA di tipo lossless Supporta fino al profilo M2
*.wav	wav	wav	-
*.mid *.midi	midi	midi	tipo 0 e tipo 1 Ricerca non supportata Supporto solo su USB
*.ape	ape	ape	NonSmart non supportato
*.aif *.aiff	AIFF	AIFF	-
*.m4a	ALAC	ALAC	-

File immagine supportati

Estensione file	Tipo	Risoluzione	Commenti
*.jpg *.jpeg	JPEG	15360x8640	-
*.png	PNG	4096x4096	-
*.bmp	BMP	4096x4096	-
*.mpo	MPO	15360x8640	-

Selezioni uscita digitale

Conf.	PCM	Bitstream (non elaborato)	Bitstream (DTS ricodificato)	Bitstream (Dolby D ricodificato)
Connessione		Ricevitore AV con supporto HDMI		
Streaming audio su disco Blu-ray	PCM	Fino a PCM 7.1 can.	PCM	Dolby Digital ricodificato *
	Dolby Digital	Fino a PCM 5.1 can.	Dolby Digital	
	Dolby Digital Plus	HT-H7500WM : Fino a PCM 5.1 can. HT-H7750WM : Fino a PCM 7.1 can.	Dolby Digital Plus	
	Dolby TrueHD		Dolby TrueHD	
	DTS		DTS	
	Audio DTS-HD ad alta risoluzione		Audio DTS-HD ad alta risoluzione	
	Audio master DTS-HD		Audio master DTS-HD	
DTS	DTS	DTS ricodificato		
Streaming audio su DVD	PCM	PCM 2 can.		Dolby Digital ricodificato *
	Dolby Digital	Fino a PCM 5.1 can.	Dolby Digital	
	DTS	HT-H7500WM : Fino a PCM 5.1 can. HT-H7750WM : Fino a PCM 7.1 can.	DTS	
Definizione per disco Blu-ray	Qualsiasi	Decodifica il flusso audio principale e il flusso audio BONUSVIEW combinandoli nell'audio PCM ed aggiunge effetti sonori di navigazione.	Emette solo il flusso audio principale in modo che il ricevitore AV possa decodificare il bitstream audio. Non si udiranno l'audio BONUSVIEW o gli effetti sonori di navigazione.	Decodifica il flusso audio principale e il flusso audio BONUSVIEW combinandoli nell'audio PCM ed aggiunge effetti sonori di navigazione, quindi ricodifica l'audio PCM in bitstream DTS.
		Decodifica il flusso audio principale e il flusso audio BONUSVIEW combinandoli nell'audio PCM ed aggiunge effetti sonori di navigazione, quindi ricodifica l'audio PCM in bitstream Dolby Digital o PCM.		

- Se il flusso sorgente è a 2 canali o mono, l'impostazione "Dolby D ricodificato" non viene applicata. L'uscita è PCM 2 canali

I dischi Blu-ray possono comprendere tre flussi audio:

- Audio principale: la traccia audio principale.
- Audio BONUSVIEW: traccia audio aggiuntiva, come i commenti del regista o degli attori.
- Effetti sonori di navigazione: quando si scelgono alcune opzioni di navigazione del menu, è possibile udire i relativi effetti sonori. Gli effetti sonori di navigazione sono differenti per ciascun disco Blu-ray.

Appendice

Risoluzione in base al tipo di contenuto

HT-H7500WM

Riproduzione di dischi Blu-ray/e-Content/contenuti digitali			Riproduzione di DVD	
Conf.	Uscita	Modo HDMI		Modo HDMI
		Disco Blu-ray	e-Content/ Contenuti digitali	
	BD Wise	Risoluzione del disco Blu-ray	1080p@60F	576i/480i
	Auto	Risoluzione max. dell'ingresso TV		Risoluzione max. dell'ingresso TV
	1080p@60F	1080p@60F		-
	1080p	-		1080p
	Fotogramma Video: Auto (24Fs)	1080p@24F		-
	1080i	1080i		1080i
	720p	720p		720p
	576p/480p	576p/480p		576p/480p

HT-H7750WM

Conf.		Tipo di contenuto	Disco Blu-ray	e-Content/Contenuti digitali
		BD Wise	Risoluzione del disco Blu-ray	1080p@60F
Auto	Fotogramma Video: Auto	Uscita UHD: Auto	2160p@24F	2160p@24F
		Uscita UHD: Off	1080p@24F	1080p@24F
		Fotogramma Video: Off	Risoluzione max. dell'ingresso TV	Risoluzione max. dell'ingresso TV
		Fotogramma Video: Auto (24Fs) ★ solo 1080p	1080p@24F	1080p@24F
		1080p	1080p@60F	1080p@60F
		1080i	1080i	1080i
		720p	720p	720p
		576p/480p	576p/480p	576p/480p

Conf.			Tipo di contenuto	DVD
			BD Wise	576i/480i
Auto	Fotogramma Video: Auto	Conversione DVD 24Fs: Auto	Uscita UHD: Auto	2160p@24F
			Uscita UHD: Off	1080p@24F
			Conversione DVD 24Fs: Off	Risoluzione max. dell'ingresso TV
			Fotogramma Video: Off	Risoluzione max. dell'ingresso TV
			Fotogramma Video: Auto (Conversione DVD 24Fs: Auto) ★ solo 1080p	1080p@24F
			1080p	1080p@60F
			1080i	1080i
			720p	720p
			576p/480p	576p/480p

- 🔧 Se la TV collegata al prodotto non supporta il fotogramma video o la risoluzione selezionata, viene visualizzato il messaggio "Se dopo aver selezionato "Si" non viene visualizzata nessuna immagine, attendere 15 secondi per tornare alla risoluz. preced. Cambiare risoluzione?". Se si seleziona Sì, lo schermo della TV rimane vuoto per 15 secondi dopo i quali la risoluzione viene automaticamente riportata al valore precedente.
- 🔧 Se, dopo aver cambiato la risoluzione, la schermata rimane vuota, rimuovere tutti i dischi, quindi tenere premuto il tasto **■** sulla parte superiore del prodotto per più di 5 secondi. Vengono ripristinate tutte le impostazioni predefinite. Eseguire di nuovo la procedura di impostazione iniziale. Quindi andare su **Impostazioni > Immagine > Risoluzione** nel menu e selezionare la corretta risoluzione per la TV.
- 🔧 Quando si esegue la procedura di impostazione iniziale, rifelezionare soltanto la lingua e il formato (dimensione e formato schermo). La reimpostazione dei valori non influenza le impostazioni di rete; si dovrebbe quindi poter saltare la configurazione della rete e l'aggiornamento del software.
- 🔧 Quando vengono ripristinate le impostazioni predefinite, tutti i dati BD utente memorizzati vengono eliminati.
- 🔧 Per utilizzare il modo fotogramma video (24Fs), il disco Blu-ray deve essere dotato della funzione 24 fotogrammi.

Risoluzione dei problemi

Se il prodotto non funziona correttamente, consultare la tabella che segue. Se il problema non è elencato nella tabella o se le istruzioni fornite non portano a una soluzione, spegnere il prodotto, scollegare il cavo di alimentazione e contattare il rivenditore autorizzato più vicino o il Centro di assistenza di Samsung Electronics.

Sintomo	Controlli/Rimedi
Non si riesce ad estrarre il disco.	<ul style="list-style-type: none"> • Il cavo di alimentazione è ben collegato alla presa? • Spegnere l'unità, quindi riaccenderla.
La riproduzione non si avvia.	<ul style="list-style-type: none"> • Controllare il codice regionale del disco Blu-ray/DVD. È possibile che i dischi Blu-ray/DVD acquistati all'estero non siano riproducibili. • Questo prodotto non riproduce CD-ROM e DVD-ROM. • Assicurarsi che il livello di protezione sia corretto.
La riproduzione non si avvia immediatamente quando viene premuto il tasto ►II.	<ul style="list-style-type: none"> • Il disco è deformato o ha la superficie graffiata? • Pulire il disco.
Nessun suono.	<ul style="list-style-type: none"> • L'Home Cinema non riproduce l'audio durante la riproduzione veloce, la riproduzione rallentata e la riproduzione fotogramma per fotogramma. • I diffusori sono collegati correttamente? La configurazione dei diffusori è personalizzata correttamente? • Il disco è gravemente danneggiato?
HT-H7500WM: l'audio viene emesso soltanto da alcuni diffusori, non da tutti e 6.	<ul style="list-style-type: none"> • Su alcuni dischi Blu-ray/DVD, l'audio viene emesso soltanto dai diffusori anteriori. • Controllare che i diffusori siano collegati correttamente. • Regolare il volume.
HT-H7750WM: l'audio viene emesso soltanto da alcuni diffusori, non da tutti e 8.	<ul style="list-style-type: none"> • Quando si riproduce il segnale audio da un CD, dalla radio o da una TV, il suono viene emesso soltanto dai diffusori anteriori.
HT-H7500WM: il suono Dolby Digital 5.1 canali Surround non viene emesso.	<ul style="list-style-type: none"> • Il disco reca il marchio "Dolby Digital 5.1 CH"? Il suono Dolby Digital 5.1 canali Surround viene emesso soltanto se il disco è registrato con audio a 5.1 canali. • La lingua audio è impostata correttamente su Dolby Digital 5.1-CH?
HT-H7750WM: l'audio Dolby Digital 7.1 canali Surround non viene emesso.	<ul style="list-style-type: none"> • Il disco reca il marchio "Dolby Digital 7.1 CH"? Il suono Dolby Digital 7.1 canali Surround viene emesso soltanto se il disco è registrato con audio a 7.1 canali. • La lingua audio è impostata correttamente su Dolby Digital 7.1 CH?

Appendice

Sintomo	Controlli/Rimedi
Il telecomando non funziona.	<ul style="list-style-type: none"> • Il telecomando è utilizzato entro le distanze ammesse e con una corretta angolazione rispetto al sensore? • Le batterie sono scariche?
<ul style="list-style-type: none"> • Il disco gira, ma non viene riprodotta nessuna immagine. • La qualità dell'immagine è scarsa e l'immagine è tremolante. 	<ul style="list-style-type: none"> • La TV è accesa? • I cavi video sono collegati correttamente? • Il disco è sporco o danneggiato? • I dischi di scarsa qualità potrebbero non essere riproducibili.
La lingua dell'audio e i sottotitoli non funzionano.	<ul style="list-style-type: none"> • La lingua dell'audio e i sottotitoli non funzionano se il disco non li contiene.
Il menu non viene visualizzato neanche quando viene selezionata la funzione del menu.	<ul style="list-style-type: none"> • Si sta usando un disco che non contiene menu?
Il formato non può essere cambiato.	<ul style="list-style-type: none"> • È possibile riprodurre i dischi Blu-ray/DVD 16:9 in modo 16:9 Pieno, 4:3 Letter Box o 4:3 Pan-Scan, ma i dischi Blu-ray/DVD 4:3 possono essere visti soltanto in formato 4:3. Selezionare la funzione appropriata in base alla copertina del disco Blu-ray.
<ul style="list-style-type: none"> • Il prodotto non funziona. (Esempio: l'apparecchio si spegne o si sentono strani rumori). • Il prodotto non funziona in modo normale. 	<ul style="list-style-type: none"> • Premere il tasto EXIT (EXIT) del telecomando per 5 secondi in modo STANDBY. Ripristina l'unità. <ul style="list-style-type: none"> - Utilizzando la funzione RESET vengono cancellate tutte le impostazioni memorizzate. Utilizzarla solo se strettamente necessario.
Non si ricorda la password del livello di protezione bambini.	<ul style="list-style-type: none"> • Senza dischi inseriti nel prodotto, tenere premuto il tasto INIT sul prodotto per più di 5 secondi. Sul display viene visualizzato INIT e vengono ripristinate tutte le impostazioni predefinite. <ul style="list-style-type: none"> - Utilizzando la funzione RESET vengono cancellate tutte le impostazioni memorizzate. Utilizzarla solo se strettamente necessario.
La radio non funziona.	<ul style="list-style-type: none"> • L'antenna è collegata correttamente? • Se il segnale di ingresso dell'antenna è debole, installare un'antenna FM esterna in un'area con una buona ricezione.
Se si ascolta l'audio della TV attraverso il prodotto, non viene emesso alcun suono.	<ul style="list-style-type: none"> • Se si preme il tasto APERTURA/CHIUSURA mentre si ascolta l'audio della TV usando le funzioni D. IN o AUX, le funzioni del disco Blu-ray/DVD vengono attivate e l'audio della TV viene disattivato.
Sullo schermo viene visualizzato il messaggio "Non disponibile".	<ul style="list-style-type: none"> • In questo momento non è possibile completare le funzioni o le operazioni perché: <ol style="list-style-type: none"> 1. L'operazione non è consentita dal software del disco Blu-ray/DVD. 2. La funzione (ad es. di angolatura) non è supportata dal software del disco Blu-ray/DVD 3. La funzione al momento non è disponibile. 4. Sono stati richiesti un numero di titolo o di capitolo o un tempo di ricerca fuori gamma.
Se per l'uscita HDMI è impostata una risoluzione non supportata dalla TV (ad esempio 1080p), è possibile che l'immagine non venga riprodotta sul televisore.	<ul style="list-style-type: none"> • Tenere premuto il tasto INIT del pannello anteriore per più di 5 secondi senza dischi inseriti nel prodotto. Tutte le impostazioni vengono riportate ai valori predefiniti.

Sintomo	Controlli/Rimedi
Nessuna uscita HDMI.	<ul style="list-style-type: none"> Controllare il collegamento tra la TV e il connettore HDMI del prodotto. Verificare che la TV supporti le risoluzioni di ingresso HDMI 576p/480p/720p/1080i/1080p.
Sullo schermo viene visualizzata un'uscita HDMI anomala.	<ul style="list-style-type: none"> Se l'immagine appare disturbata, significa che la TV non supporta la funzione HDCP (High-bandwidth Digital Content Protection).
Funzione AllShare	
Si vedono le cartelle condivise in AllShare, ma non i file.	<ul style="list-style-type: none"> AllShare visualizza soltanto file video, foto e musicali. Tutti gli altri tipi di file non vengono visualizzati.
Il video viene riprodotto in modo intermittente.	<ul style="list-style-type: none"> Verificare che la rete sia stabile. Verificare che il cavo di rete sia collegato correttamente e che la rete non sia sovraccarica. La connessione wireless tra il dispositivo compatibile con DLNA e il prodotto è instabile. Verificare la connessione.
Il collegamento AllShare tra il prodotto e il PC è instabile.	<ul style="list-style-type: none"> Gli indirizzi IP all'interno della stessa subnet devono essere univoci, altrimenti la presenza di più IP uguali può provocare fenomeni di questo tipo. Verificare se il firewall è abilitato. In questo caso, disabilitare la funzione firewall.
BD-LIVE	
L'Home Cinema non può collegarsi al server BD-LIVE.	<ul style="list-style-type: none"> Verificare che la connessione di rete sia attiva utilizzando la funzione Stato rete. Verificare che al prodotto sia collegato un dispositivo di memoria USB. Il dispositivo di memoria deve avere almeno 1GB di spazio libero per poter installare il servizio BD-Live. È possibile controllare lo spazio disponibile in Gestione dei dati BD. (Vedere a pagina 51) Verificare che l'opzione Connessione Internet BD-Live sia impostata su Consenti a tutti. Se la procedura precedente non riesce, contattare il fornitore dei contenuti oppure aggiornare il firmware.
Quando si utilizza il servizio BD-LIVE, si verifica un errore.	<ul style="list-style-type: none"> Il dispositivo di memoria USB deve avere almeno 1GB di spazio libero per poter installare il servizio BD-Live. È possibile controllare lo spazio disponibile in Gestione dei dati BD. (Vedere a pagina 51)

🔧 Quando vengono ripristinate le impostazioni predefinite, tutti i dati BD personalizzati vengono eliminati.



Samsung Electronics dichiara che questo sistema Home Cinema è conforme ai requisiti essenziali e ad altre disposizioni rilevanti della direttiva 1999/5/CE.

La dichiarazione di conformità ufficiale è reperibile sul sito <http://www.samsung.com>, selezionando Supporto > Cerca supporto prodotto e inserendo il nome del modello.

Questo apparecchio può essere utilizzato in tutti i Paesi dell'UE.

Questa apparecchiatura può essere utilizzata solo in interno.

Appendice

Specifiche

Generale	Peso		2,7 kg
	Dimensioni		430,0 (L) x 55,0 (A) x 312,0 (P) mm
	Temperatura di esercizio		Da +5°C a +35°C
	Umidità di esercizio		Da 10% a 75%
Sintonizzatore FM	Rapporto segnale/rumore		55dB
	Sensibilità utile		12dB
	Distorsione armonica totale		0.5 %
HDMI	Video	HT-H7500WM	1080p, 1080i, 720p, 576p/480p
		HT-H7750WM	2D : 2160p, 1080p, 1080i, 720p, 576p/480p 3D : 1080p, 720p
	Audio		Audio PCM multicanale, audio bitstream, audio PCM
Amplificatore	Uscita diffusore anteriore		165W x 2(3Ω)
	Uscita diffusore anteriore superiore (solo HT-H7750WM)		165W x 2(3Ω)
	Uscita diffusore centrale		170W(3Ω)
	Uscita diffusore surround		165W x 2(3Ω)
	Uscita diffusore subwoofer		170W(3Ω)
	Risposta in frequenza		Ingresso analogico: 20 Hz~20kHz (±3dB) Ingresso digitale: 20 Hz~40kHz (±4dB)
	Rapporto S/N		70dB
	Separazione canali		60dB
Sensibilità di ingresso		(AUX)500mV	

HT-H7500WM							
Sistema di diffusori	Impedenza	Gamma di frequenze	Livello di pressione sonora di uscita	Ingresso nominale	Ingresso massimo	Dimensioni (L x A x P) (unità: mm)	Pesi (unità: kg)
Anteriore	3 Ω	140Hz~ 20kHz	87dB/W/M	165W	330W	95,0 x 280,0 x 101,0	1,75
Surround						95,0 x 150,0 x 101,0	0,64
Centrale		40Hz ~ 160Hz	88dB/W/M	170W	340W	320,0 x 80,5 x 101,0	1,02
Subwoofer						200,0 x 390,0 x 350,0	5,75

HT-H7750WM							
Sistema di diffusori	Impedenza	Gamma di frequenze	Livello di pressione sonora di uscita	Ingresso nominale	Ingresso massimo	Dimensioni (L x A x P) (unità: mm)	Pesi (unità: kg)
Anteriore/ anteriore superiore	3 Ω	140Hz~ 20kHz	87dB/W/M	165W	330W	95,0 x 1215,0 x 101,0 (Base di supporto: 276,0 x 23,0 x 264,0)	5,01
Surround						95,0 x 1160,0 x 101,0 (Base di supporto: 276,0 x 23,0 x 264,0)	4,73
Centrale		40Hz ~ 160Hz	88dB/W/M	170W	340W	320,0 x 80,5 x 101,0	1,02
Subwoofer						200,0 x 390,0 x 350,0	5,75

- Le velocità di rete uguali o inferiori a 10 Mbps non sono supportate.
- Samsung Electronics Co., Ltd si riserva il diritto di modificare le specifiche senza preavviso.
- Peso e dimensioni sono approssimativi.
- Le caratteristiche e le specifiche sono soggette a modifiche senza preavviso.
- Per l'alimentazione e il consumo di energia, vedere l'etichetta applicata al prodotto.

❑ SWA-6000

Peso	1,1 kg
Dimensioni (L x A x P)	76,2 x 228,6 x 152,4 mm
Temperatura di esercizio	Da +5°C a +35°C
Umidità di esercizio	Da 10% a 75%
Uscita	165W x 2 canali
Gamma di frequenze	20 Hz-20 kHz
Rapporto S/N	65dB

Licenze



Prodotto su licenza di Dolby Laboratories. Dolby e il simbolo della doppia D sono marchi di Dolby Laboratories.



Per i brevetti DTS, vedere <http://patents.dts.com>. Prodotto su licenza di DTS Licensing Limited. DTS, DTS-HD, il simbolo, DTS e il simbolo insieme, & DTS-HD e il simbolo insieme sono

marchi registrati di DTS, Inc. Audio master DTS-HD| Essential e DTS Neo:Fusion II sono marchi di DTS, Inc. © DTS, Inc. Tutti i diritti riservati.



INFORMAZIONI SUI VIDEO DIVX: DivX® è un formato video digitale creato da DivX, LLC, una consociata di Rovi Corporation. Questo è un dispositivo DivX Certified® ufficiale che è stato sottoposto a rigorosi test per verificare che riproduca correttamente video DivX. Per ulteriori informazioni e per gli strumenti software per la conversione dei file in video DivX,

accedere al sito divx.com. INFORMAZIONI SUI DIVX VIDEO ON DEMAND: questo dispositivo DivX Certified® deve essere registrato per consentire la riproduzione dei film DivX video on demand (VOD) acquistati. Per ottenere il codice di registrazione, individuare la sezione DivX VOD nel menu di impostazione del dispositivo. Visitare il sito vod.divx.com per ulteriori informazioni su come completare la registrazione. DivX Certified® per riprodurre video DivX® fino a HD 1080p, compresi i contenuti premium. DivX®, DivX Certified® e i loghi ad essi associati sono marchi di Rovi Corporation o delle sue consociate e sono utilizzati su licenza. Protetto da uno o più dei seguenti brevetti USA: 7.295.673; 7.460.668; 7.515.710; 7.519.274



HDMI, HDMI High-Definition Multimedia Interface e il logo HDMI sono marchi o marchi registrati di HDMI Licensing LLC negli Stati Uniti e in altri Paesi.



Oracle e Java sono marchi registrati di Oracle e/o delle sue filiali. Altri nomi possono essere marchi dei rispettivi proprietari.

Questo prodotto è dotato di una tecnologia di protezione dalla copia tutelata da brevetti U.S.A. e da altri diritti di proprietà intellettuale di Rovi Corporation. Sono vietati il reverse engineering o lo smontaggio.

Blu-ray Disc™, Blu-ray™ e i loghi sono marchi di Blu-ray Disc Association.

Il prodotto utilizza tecnologia Cinavia per limitare l'uso di copie non autorizzate di film e video commerciali e delle relative tracce audio. Se viene rilevato l'uso proibito di una copia non autorizzata, viene visualizzato un messaggio e vengono interrotte la riproduzione o la copia. Per maggiori informazioni sulla tecnologia Cinavia consultare il centro online di informazioni ai consumatori di Cinavia all'indirizzo <http://www.cinavia.com>. Per richiedere maggiori informazioni su Cinavia tramite e-mail inviare un messaggio con il proprio indirizzo a: Cinavia Consumer Information Center, P.O. Box 86851, San Diego, CA, 92138, USA. Il prodotto è dotato di tecnologia proprietaria su licenza di Verance Corporation ed è protetto dal brevetto U.S.A. 7.369.677 e da altri brevetti U.S.A. e di altri Paesi registrati e in attesa di registrazione, di una protezione del copyright e del segreto aziendale per alcuni aspetti di tale tecnologia. Cinavia è un marchio di Verance Corporation. Copyright 2004-2010 di Verance Corporation. Verance. Tutti i diritti riservati. Sono vietati il reverse engineering o lo smontaggio.

- Avviso di licenza open source

In caso di utilizzo di software open source, sono disponibili licenze open source nel menu del prodotto.



Contatta SAMSUNG WORLD WIDE

Se hai commenti o domande sui prodotti Samsung, contatta il Servizio Clienti Samsung.

Area	Contact Centre ☎	Web Site
■ Europe		
AUSTRIA	0800 - SAMSUNG (0800 - 7267864)	www.samsung.com/at/support
BELGIUM	02-201-24-18	www.samsung.com/be/support (Dutch) www.samsung.com/be_fr/support (French)
BOSNIA	051 331 999	www.samsung.com/support
BULGARIA	07001 33 11 ,sharing cost	www.samsung.com/bg/support
CROATIA	062 726 786	www.samsung.com/hr/support
CZECH	800 - SAMSUNG (800-726786) Samsung Electronics Czech and Slovak, s.r.o. V Parku 2343/24, 148 00 - Praha 4	www.samsung.com/cz/support
DENMARK	70 70 19 70	www.samsung.com/dk/support
FINLAND	030-6227 515	www.samsung.com/fi/support
FRANCE	01 48 63 00 00	www.samsung.com/fr/support
GERMANY	0180 6 SAMSUNG bzw. 0180 6 7267864* 0180 6 67267864* (*0,20 €/Anruf aus dem dt. Festnetz, aus dem Mobilfunk max. 0,60 €/Anruf)	www.samsung.com/de/support
CYPRUS	8009 4000 only from landline. toll free	www.samsung.com/gr/support
GREECE	80111-SAMSUNG (80111 726 7864) only from land line (+30) 210 6897691 from mobile and land line	
HUNGARY	0680SAMSUNG (0680-726-786) 0680PREMIUM (0680-773-648)	http://www.samsung.com/hu/support
ITALIA	800-SAMSUNG (800.7267864)	www.samsung.com/it/support
LUXEMBURG	261 03 710	www.samsung.com/support

Area	Contact Centre ☎	Web Site
MONTENE-GRO	020 405 888	www.samsung.com/support
SLOVENIA	080 697 267 090 726 786	www.samsung.com/si/support
NETHERLANDS	0900-SAMSUNG (0900-7267864) (€ 0,10/Min)	www.samsung.com/nl/support
NORWAY	815 56480	www.samsung.com/no/support
POLAND	0 801-172-678* lub +48 22 607-93-33 ** *(całkowity koszt połączenia jak za 1 impuls według taryfy operatora) **(koszt połączenia według taryfy operatora)	www.samsung.com/pl/support
PORTUGAL	808 20 7267	www.samsung.com/pl/support
ROMANIA	08008 SAMSUNG (08008 726 7864) TOLL FREE No.	www.samsung.com/ro/support
SERBIA	011 321 6899	www.samsung.com/rs/support
SLOVAKIA	0800 - SAMSUNG(0800-726 786)	www.samsung.com/sk/support
SPAIN	0034902172678	www.samsung.com/es/support
SWEDEN	0771 726 7864 (SAMSUNG)	www.samsung.com/se/support
SWITZERLAND	0848 726 78 64 (0848-SAMSUNG)	www.samsung.com/ch/support (German) www.samsung.com/ch_fr/support (French)
U.K	0330 SAMSUNG (7267864)	www.samsung.com/uk/support
EIRE	0818 717100	www.samsung.com/ie/support
LITHUANIA	8-800-77777	www.samsung.com/lt/support
LATVIA	8000-7267	www.samsung.com/lv/support
ESTONIA	800-7267	www.samsung.com/ee/support



Corretto smaltimento delle batterie del prodotto

(applicabile nei Paesi con sistemi di raccolta differenziata)

Il marchio riportato sulla batteria o sulla sua documentazione o confezione indica che le batterie di questo prodotto non devono essere smaltite con altri rifiuti domestici al termine del ciclo di vita. Dove raffigurati, i simboli chimici Hg, Cd o Pb indicano che la batteria contiene mercurio, cadmio o piombo in quantità superiori ai livelli di riferimento della direttiva UE 2006/66. Se le batterie non vengono smaltite correttamente, queste sostanze possono causare danni alla salute umana o all'ambiente.

Per proteggere le risorse naturali e favorire il riutilizzo dei materiali, separare le batterie dagli altri tipi di rifiuti e riciclarle utilizzando il sistema di conferimento gratuito previsto nella propria area di residenza.



Corretto smaltimento del prodotto (rifiuti elettrici ed elettronici)

(applicabile nei Paesi con sistemi di raccolta differenziata)

Il marchio riportato sul prodotto, sugli accessori o sulla documentazione indica che il prodotto e i relativi accessori elettronici (quali caricabatterie, cuffia e cavo USB) non devono essere smaltiti con altri rifiuti domestici al termine del ciclo di vita. Per evitare eventuali danni all'ambiente o alla salute causati dall'inopportuno smaltimento dei rifiuti, si invita l'utente a separare il prodotto e i suddetti accessori da altri tipi di rifiuti e di riciclarli in maniera responsabile per favorire il riutilizzo sostenibile delle risorse materiali.

Gli utenti domestici sono invitati a contattare il rivenditore presso il quale è stato acquistato il prodotto o l'ufficio locale preposto per tutte le informazioni relative alla raccolta differenziata e al riciclaggio per questo tipo di materiali.

Gli utenti aziendali sono invitati a contattare il proprio fornitore e verificare i termini e le condizioni del contratto di acquisto. Questo prodotto e i relativi accessori elettronici non devono essere smaltiti unitamente ad altri rifiuti commerciali.



AH68-02710E-01