







Inhaltsverzeichnis

Fernbedienungstasten	2	Bild Modus (optional)	16
Bedienfeldtasten am Gerät	3	Sleep Timer-Anzeige / letzte Minute ...	16
Vorbereitungen	4	Stummschalten-Anzeige	16
Produktmerkmale	4	Kein Signal	16
Sicherheitshinweise	4	Blauer Hintergrund bei fehlendem	
Antennenanschlüsse	5	Signal	17
Vor dem Einschalten des TV-Geräts	6	Lautstärkeskala	17
Netzanschluss	6	AV-Betriebsarten	17
Anschlussmöglichkeiten an der		Teletext	17
RF-Eingangsbuchse	6	Teletext aktivieren	17
Anschließen externer Geräte	6	Teletextseite aufrufen	17
Einlegen der Batterien in die		Teletext beenden	18
Fernbedienung	6	Externe Geräte anschließen	18
Ein- und Ausschalten des TV-Geräts	6	Scart-Anschluss	18
TV-Gerät einschalten	6	Antennenanschluss	18
TV-Gerät ausschalten	7	Decoder	18
Bedienung des TV-Geräts	7	TV und Videorecorder	18
A.P.S. (Automatisches		NTSC-Wiedergabe (optional)	18
Programmiersystem) (optional)	7	Externe Geräte anschließen	19
Bedienung mit den Tasten am		Testsignal des Videorecorders suchen	
TV-Gerät	7	und speichern	20
Bedienung mit den Tasten der		Kamera und Camcorder	20
Fernbedienung	8	Anschluss am Back-AV-Eingang /-	
Menüsystem	8	Ausgang (optional):	20
Das Menü Ton	9	Decoder am Videorecorder	
Das Menü Bild	9	anschließen	20
Das Menü Funktion	11	Kopfhörer anschließen (optional)	20
Das Menü Install.	12	Tipps	20
Das Menü Programm	13	Bildschirmpflege	20
Weitere Funktionen	15	Schlechtes Bild	20
TV-Status	15	Kein Bild	21
Zweistellige Ziffern (- -)	16	Ton	21
		Fernbedienung	21
		Probleme bleiben bestehen	21
		Technische Daten	21

Fernbedienungstasten

- ①  = Bereitschaft
- ② **0 - 9** = Direktprogramm
- ③  = Menü
- ④ **--** = Zweistellige Ziffern
- ⑤ **V + / -** = Lautstärke +/-
- ⑥ **P + / -** = Programm vor / zurück
- ⑦  = Nach aufwärts
- ⑧  = Nach rechts
- ⑨  = Nach links
- ⑩ **OK** = OK (Keine Funktion)
- ⑪  = Nach abwärts
- ⑫ **MUTE** = Stummschalten
- ⑬ **AV** = Externe Quelle (optional)
(AV-1, F-AV / B-AV, RGB)
- ⑭ **TV** = TV / Menü verlassen
- ⑮ **TXT** = Teletext
- ⑯ **Rot (SOUND)** = Menü Ton
- ⑰ **Grün (PICTURE)** = Menü Bild
- ⑱ **Gelb (FEATURE)** = Menü Funktion
- ⑲ **Blau (INSTALL)** = Menü Install.

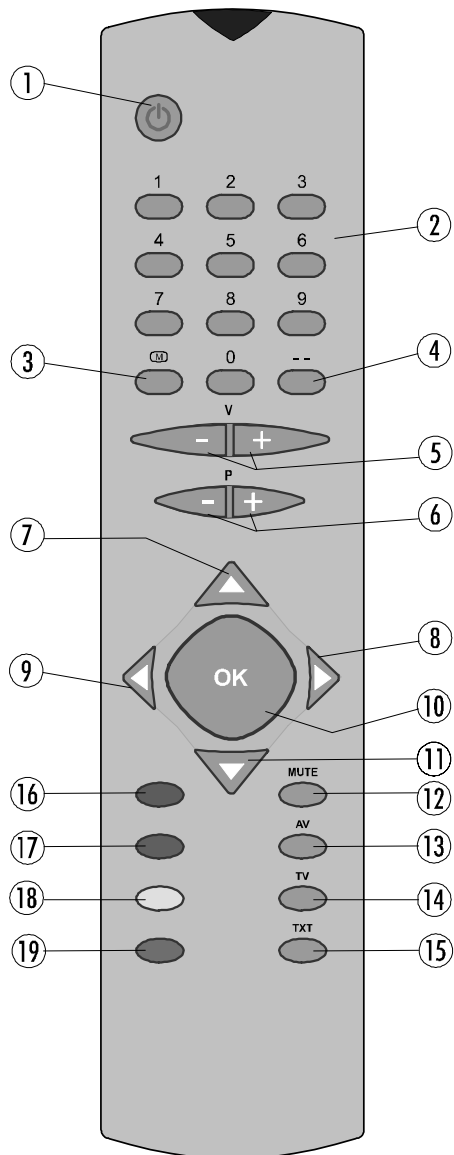

Bedienfeldtasten am Gerät

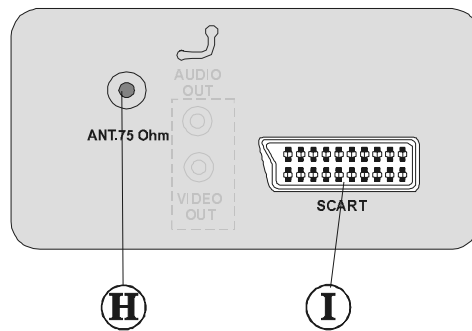
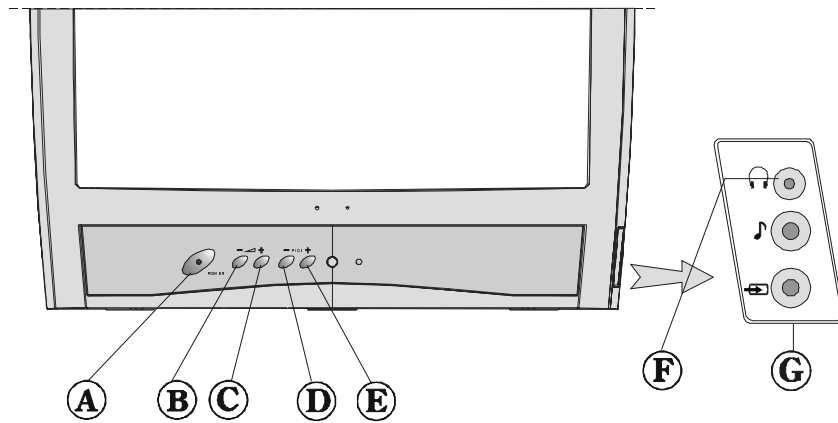

- Ⓐ **POWER** (⏻) = GERÄT EIN- / AUSSCHALTEN
- Ⓑ - ▽ = Lautstärke verringern
- Ⓒ ▽ + = Lautstärke erhöhen
- Ⓓ - **P/CH** = Programm zurück
- Ⓔ **P/CH +** = Programm vor
- Ⓕ Kopfhörer (optional)
- Ⓖ Front AV IN (optional)
- Ⓗ ANTENNE
- Ⓘ SCART-ANSCHLUSS (optional)

Vorbereitungen

Sorgen Sie für ausreichende Belüftung. Halten Sie nach allen Seiten des Gerätes mindestens 10 cm Abstand. Legen Sie keine Objekte auf das Gerät, um Störungen und Sicherheitsprobleme zu vermeiden.

Benutzen Sie diesen Apparat in den tropischen und/oder gemäßigten Klimatas.

Produktmerkmale

- Farbfernsehgerät mit Fernbedienung
- Auf 100 Programmplätzen können VHF-, UHF- oder Kabelkanäle programmiert werden.
- Abstimmung von Kabelkanälen
- Sehr einfache TV-Bedienung über benutzerfreundliche Menüführung
- Verfügt über Scart-Anschluss für externe Geräte (z.B. Computer, Video, Videospiele, Audiogeräte usw.)
- Teletext-Funktion.
- Kopfhöreranschluss (optional)
- Direkter Zugriff auf Programme (optional)
- A.P.S. – Automatisches Programmiersystem (optional)
- Jedes Programm kann mit einem Namen bezeichnet werden.
- Automatische Abstimmung auf- und abwärts
- Sleep Timer
- Automatisches Stummschalten, wenn kein Empfang stattfindet
- Wenn kein gültiges Signal empfangen wird, schaltet das TV-Gerät nach 5 Minuten automatisch auf Bereitschaft.
- NTSC-Wiedergabe (optional)
- WSS-Breitbildschirm – Wide Screen Signaling (optional)

Sicherheitshinweise

1. Spannungsquelle

Dieses Gerät ist für den Betrieb an einer Spannungsquelle mit den Werten **220V AC, 50 Hz.** ausgelegt. Vergewissern Sie sich, dass der korrekte Spannungswert eingestellt ist.

2. Netzkabel

Das Netzkabel muss so verlegt werden, dass niemand auf das Kabel treten kann. Darüber hinaus dürfen keine Objekte auf das Kabel gestellt oder mit dem Kabel in Kontakt gebracht werden. Achten Sie besonders auf die Stelle, an der das Kabel in den Stecker übergeht, auf die Steckdose und auf den Kabelausgang am Gerät.

3. Feuchtigkeit und Wasser

Das Gerät darf auf keinen Fall an feuchten oder nassen Orten betrieben werden (stellen Sie das Gerät weder im Badezimmer, am Spülbecken in der Küche, noch in der Nähe der Waschmaschine auf). Das Gerät darf weder Wasser noch Regen ausgesetzt werden, da das gefährlich ist. Stellen Sie bitte auch keine mit Flüssigkeit gefüllten Gegenstände auf das Gerät. Vermeiden Sie das Gerät zu bespritzen.

4. Reinigung

Bevor Sie das Gerät reinigen, ziehen Sie den Netzstecker aus der Steckdose. Verwenden Sie keine flüssigen Reinigungsmittel und keine Sprays. Benutzen Sie ein sauberes und trockenes Tuch.

5. Belüftung

Die Lüftungsschlitze und Öffnungen am Gerät sind für die Luftzirkulation vorgesehen und sollen den zuverlässigen Betrieb gewährleisten. Damit eine Überhitzung vermieden wird, dürfen diese Öffnungen in keinerlei Weise verschlossen oder verdeckt werden.

6. Blitzschlag

Bei herannahenden Gewittern und vor längerer Abwesenheit (Urlaub), ziehen Sie den Netzstecker aus der Steckdose.

7. Ersatzteile

Wenn bestimmte Komponenten ausgetauscht werden müssen, vergewissern Sie sich, dass der Techniker die Ersatzteile verwendet, die vom Hersteller angegeben sind, oder Teile, die dieselben technischen Daten wie die Originalteile besitzen. Nicht zugelassene Ersatzteile können Brände, elek-

trische Schläge oder andere Gefahrensituationen herbeiführen.

8. Reparatur und Wartung

Alle Reparatur- und Wartungsmaßnahmen müssen von qualifiziertem Fachpersonal ausgeführt werden. Öffnen Sie auf keinen Fall das Gerät selbst, da die Gefahr elektrischer Schläge besteht.

9. Röntgenstrahlung

Die in diesem TV-Gerät erzeugte Röntgenstrahlung wird ausreichend abgeschirmt.

10. Offene Flammen

Stellen Sie keine Objekte mit offenen Flammen auf das Gerät.

Warnhinweis!

Alle Eingriffe, die den Bestimmungen ent-

gegenstehen, insbesondere Änderungen der Hochspannung oder das Austauschen der Bildröhre können zu erhöhter Röntgenstrahlung führen. Für derartig veränderte Geräte erlischt die Lizenz. Die Geräte dürfen dann nicht mehr betrieben werden.

Anweisungen zur Abfallentsorgung:

- Die Verpackung und Verpackungshilfen sind recyclingfähig und sollten prinzipiell der Wiederverwertung zugeführt werden. Verpackungsmaterialien wie Plastiktüten müssen von Kindern ferngehalten werden.
- Batterien, die schwermetalfreie Elemente beinhalten, sollten nicht mit Hausabfallmüll entsorgt werden. Bitte entsorgen Sie die benutzte Batterien nach den Umweltschutzregeln. Bitte informieren Sie sich über die gültigen Regeln von Umweltschutzanwendungen, die bei Ihnen angewandt sind.

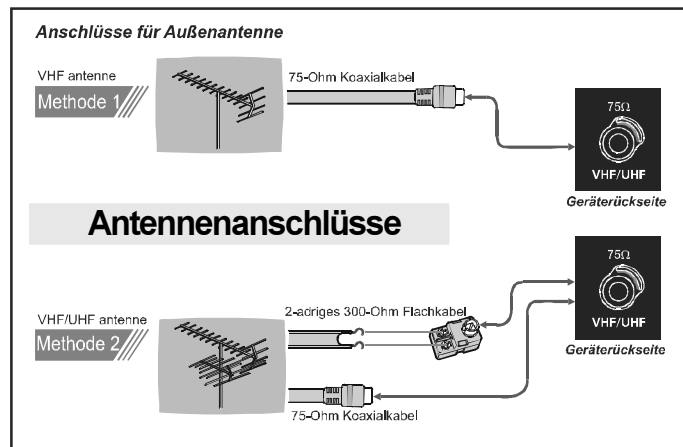
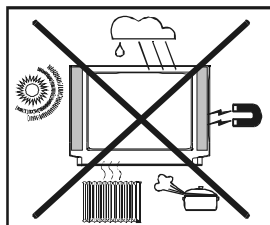
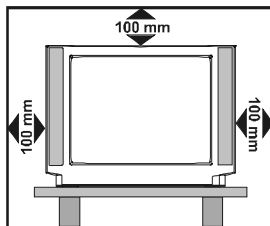

VORSICHT



GEFAHRELEKTRISCHER SCHLÄGE

Mit dem Blitzsymbol in dem Dreieck soll der Benutzer vor gefährlicher Hochspannung im Inneren des Gerätes gewarnt werden. Es besteht die Gefahr eines elektrischen Schlages!



Das Ausrufezeichen in dem Dreieck soll den Benutzer auf wichtige Bedienungs-, Wartungs- und Reparaturhinweise in den mitgelieferten Dokumenten aufmerksam machen.

“LASSEN SIE IHR TV-GERÄT WEDER IN BETRIEB, NOCH IN BEREITSCHAFT, WENN SIE IHR HAUS VERLASSEN.”

Vor dem Einschalten des TV-Geräts

Netzanschluss

WICHTIGER HINWEIS: Dieses Gerät ist für den Betrieb an einer Spannungsquelle mit den Werten **220V AC, 50 Hz** ausgelegt.

- Nach dem Auspacken warten Sie, bis das Gerät Raumtemperatur erreicht hat, bevor Sie es an den Netzstrom anschließen.

Anschlussmöglichkeiten an der RF-Eingangsbuchse

- Schließen Sie das Antennenkabel bzw. das Kabel für Kabel-TV an den RF-Anschluss an, der sich auf der Rückseite des TV-Geräts befindet. Schließen Sie die Kabel von den TV-Ausgängen der externen Geräte (VCR, DVB usw.) ebenfalls an diesen Anschluss an.

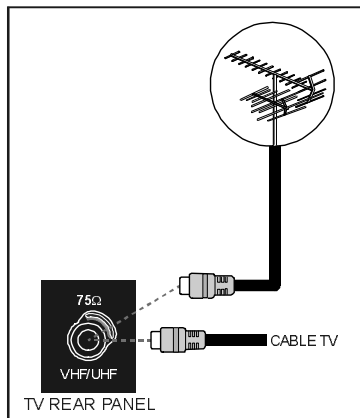

Anschließen externer Geräte

WICHTIGER HINWEIS: Schalten Sie das TV-Gerät aus, bevor Sie externe Geräte anschließen.

Die Anschlüsse für externe Geräte befinden sich an der Vorder- und Rückseite des TV-Geräts (optional). Beim Anschließen anderer Geräte über den Scart-Anschluss gehen Sie nach den Bedienungsanleitungen der entsprechenden Geräte vor.

Einlegen der Batterien in die Fernbedienung

- Legen Sie die Batterien in der korrekten Ausrichtung ein, wie nachfolgend abgebildet.
- Ziehen Sie die Batterieabdeckung auf der Rückseite der Fernbedienung vorsichtig hoch, und nehmen Sie diese von dem Batteriefach ab.
- Legen Sie zwei **AAA (R03)**-Batterien oder gleichwertige Batterien ein.
- Befestigen Sie die Batterieabdeckung wieder auf dem Batteriefach.

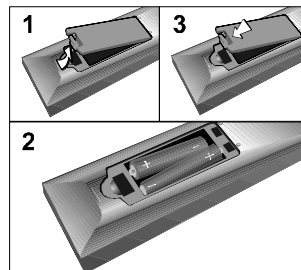

HINWEIS: Nehmen Sie die Batterien aus der Fernbedienung heraus, wenn das Gerät längere Zeit nicht benutzt wird. Die Fernbedienung könnte andernfalls durch auslaufende Batterien beschädigt werden.

Ein- und Ausschalten des TV-Geräts

TV-Gerät einschalten

Schalten Sie Ihr TV-Gerät mit den folgenden beiden Bedienungsschritten ein:

- 1- Drücken Sie den Netzschalter an der Vorderseite des TV-Geräts. Das TV-Gerät schaltet auf Bereitschaft. Die **rote Kontrolllampe** unter dem Bildschirm leuchtet.
- 2- Schalten Sie das TV-Gerät aus dem Bereitschaftsmodus ein:

Drücken Sie entweder eine der Zifferntasten auf der Fernbedienung, um eine bestimmte Programmnummer aufzurufen,

oder

drücken Sie die Taste Programm aufwärts bzw. abwärts an der Vorderseite des TV-Geräts oder

auf der Fernbedienung. Sie rufen somit das zuletzt gesehene Programm auf.

Auf beide Arten schalten Sie das TV-Gerät ein. Statt der ROTEN leuchtet nun die GRÜNE Kontrolllampe.

TV-Gerät ausschalten

- Drücken Sie auf der Fernbedienung die Bereitschaftstaste. Das TV-Gerät schaltet auf Bereitschaft, und statt der GRÜNEN Lampe leuchtet die ROTE;

oder

drücken Sie den Netzschalter an der Vorderseite des Geräts, so dass das Gerät ausgeschaltet wird und die GRÜNE Lampe erlischt.

Bedienung des TV-Geräts

Sie können Ihr TV-Gerät sowohl mit der Fernbedienung als auch mit den Tasten am Gerät bedienen.

A.P.S. (Automatisches Programmiersystem) (optional)

Wenn Sie ihr TV-Gerät zum ersten Mal einschalten, wird die folgende Meldung angezeigt: "ANTENNEN KABEL ÜBERPRÜFEN AUTO. PROGRAMMIER SYSTEM". Das A.P.S.-System sucht und sortiert alle Kanäle, die in Ihrer Region verfügbar sind, und speichert diese automatisch in Ihrem TV-Gerät.

Wenn Sie die APS-Funktion vor dem Start stornieren möchten, betätigen Sie die Taste "TV". Wählen Sie zu allererst das "LAND" und die "KANALLEN TABELLE" (optional) aus. Damit wird der Sortierprozess der APS-Funktion wirksam. Zum Starten der Funktion bewegen Sie den Cursor mit der Taste "▽" oder "△" auf die Option "START", und drücken Sie die Taste "◀" oder "▶". Wenn Sie den APS-Vorgang mittendrin abbrechen möchten, betätigen Sie die Taste "◀" oder "▶".



Nach abgeschlossenem APS-Vorgang wird auf dem Bildschirm eine Programmliste angezeigt. In der Programmliste finden Sie die Programmnummern mit den dazugehörigen Programmnamen.

Wenn Ihnen die Programmnummern und/oder -namen nicht zusagen, können Sie diese im Menü Programm ändern.

Bedienung mit den Tasten am TV-Gerät

Mit den Tasten an der Vorderseite des Geräts können Sie die Lautstärke einstellen und die Programme auswählen.

Lautstärkereglung

- Drücken Sie die Taste "– ▽", um die Lautstärke zu verringern, oder "▽ +" um die Lautstärke zu erhöhen. In der Mitte des unteren Bildschirmabschnitts wird eine Lautstärkeskala (Schieberegler) angezeigt.
- Durch gleichzeitiges Betätigen der Tasten "▽ +" und "– ▽" rufen Sie das Hauptmenü auf.

Programmwahl

- Drücken Sie die Taste "P/CH+" um das nächste Programm auszuwählen, oder drücken Sie "–P/CH" um das vorige Programm auszuwählen.

Hauptmenü aufrufen (optional)

- Drücken Sie die Taste "MENU", um das Hauptmenü aufzurufen. Vom Hauptmenü aus gelangen Sie mit der Taste "–P/CH" oder "P/CH+" in die Untermenüs. Rufen Sie mit der Taste "– ▽" oder "▽ +" das entsprechende Untermenü auf. Anweisungen zur Bedienung der Menüs finden Sie in dem Abschnitt Menüsystem in dieser Bedienungsanleitung.

Bedienung mit den Tasten der Fernbedienung

Mit der Fernbedienung können Sie alle Funktionen Ihres TV-Geräts steuern. Die Funktionen werden zusammen mit dem Menüsystem Ihres TV-Geräts beschrieben.

Die Funktionen des Menüsystems werden in dem Abschnitt Menüsystem beschrieben.

Lautstärkereglung

Drücken Sie die Taste "V+", um die Lautstärke zu erhöhen. Drücken Sie die Taste "-V", um die Lautstärke zu verringern. In der Mitte des unteren Bildschirmabschnitts wird eine Lautstärkeskala (Schieberegler) angezeigt.

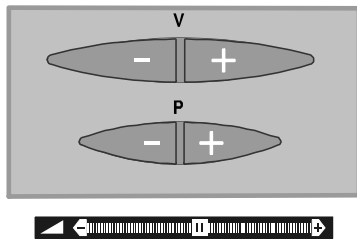

Programmwahl (Voriges oder nächstes Programm)

- Drücken Sie die Taste "-P", um das vorige Programm aufzurufen.
- Drücken Sie die Taste "P+", um das nächste Programm aufzurufen.

Programmwahl (direkter Zugriff)

Wählen Sie mit den Zifferntasten auf der Fernbedienung ein Programm zwischen 0 und 9 aus. Das TV-Gerät schaltet auf das gewählte Programm. Für Programmnummern von 10 – 99 verwenden Sie die Taste für zweistellige Ziffern "--".

Diese Anzeige befindet sich links oben am Bildschirm.

Anschließend drücken Sie nacheinander die Zifferntasten des gewünschten Programms (z.B. für Programm 27 drücken Sie zuerst die 2 und dann die 7). Wenn Sie mit dem Drücken der Zifferntasten zu lange warten, schaltet sich die Funktion aus, und die Anzeige erlischt. Nach dem Eingeben der ersten Ziffer darf

auch die zweite Ziffer nicht zu spät gedrückt werden. Die zulässige Verzögerungszeit beträgt 3 Sekunden.

Um wieder einstellige Programme aufzurufen, drücken Sie direkt auf die entsprechende Programmziffer.

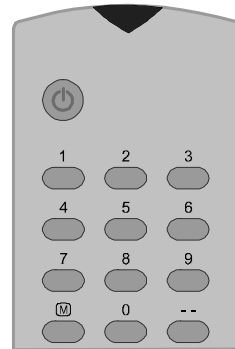

Menüsystem

Ihr TV-Gerät ist mit einer Menüführung ausgestattet, mit der Sie das multifunktionale System einfach steuern können. Die Bedienung erfolgt über Menübefehle, die am Bildschirm angezeigt und ausgewählt werden.

Drücken Sie die Taste "M". Das Hauptmenü wird in der Bildschirmmitte angezeigt.

Alle ausgewählten Optionen dieses Menüsystems werden in **BLAUER** Schrift und mit einem Pfeil auf der linken Seite dargestellt.

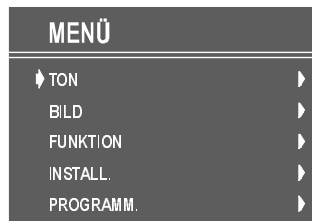

Um ein Untermenü auszuwählen, betätigen Sie die Taste "▽" oder "△", und drücken Sie die Taste "◀" oder "▶".

HAUPTMENÜ

Das Menüsystem wird nachfolgend beschrieben.

Für die Schnellauswahl der Menüs drücken Sie die folgenden Tasten:

- “Menü”-Taste** - Hauptmenü
- Rote Taste** - Menü Ton
- Grüne Taste** - Menü Bild
- Gelbe Taste** - Menü Funktion
- Blaue Taste** - Menü Install.

Die Taste Menü hat zweierlei Funktionen: Mit ihr können Sie das “HAUPTMENÜ” aufrufen bzw. beenden, und mit ihr können Sie das jeweilige Untermenü beenden, um gleichzeitig das übergeordnete Menü aufzurufen.

Das Menü Ton

Toneinstellungen ändern

- Gehen Sie entweder durch Betätigen der roten Taste direkt in das Menü Ton, oder
- rufen Sie das Hauptmenü auf. Darin ist Ton die erste markierte Option. Im Hauptmenü wählen Sie mit der Taste “▽” oder “△” die Option **TON** aus, und rufen Sie mit der Taste “<” oder “>” das Menü Ton auf.

Lautstärke einstellen

Wenn Sie sich im Menü Ton befinden, ist Lautstärke als erste Option markiert.

- Drücken Sie die Taste “>”, um die Lautstärke zu erhöhen.
- Drücken Sie die Taste “<”, um die Lautstärke zu verringern.

Sie können die Lautstärke auch mit der Taste “V+” (lauter) oder “-V” (leiser) direkt einstellen.

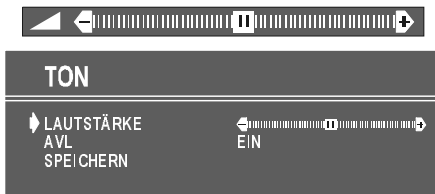

Auto Pegel (AVL) einschalten

Wenn die Programme über unterschiedliche Lautstärkepegel verfügen, sorgt die Funktion Auto Pegel (AVL) für normale, gleichbleibende Lautstärke. Durch Betätigen der

Taste “<” oder “>” schalten Sie diese Funktion ein bzw. aus.



Einstellungen speichern

- Gehen Sie auf die Option “**SPEICHERN**”, und drücken Sie die Taste “<” oder “>”, um die Einstellungen im Menü Ton zu speichern.



Das Menü Bild

- Gehen Sie entweder durch Betätigen der “**GRÜNEN**” Taste direkt in das Menü “Bild”, oder
- Drücken Sie zunächst die Taste “(M)”, um das Hauptmenü aufzurufen. Im Hauptmenü wählen Sie mit der Taste “▽” oder “△” die Option “**BILD**” aus, und rufen Sie mit der Taste “<” oder “>” das Menü Bild auf.

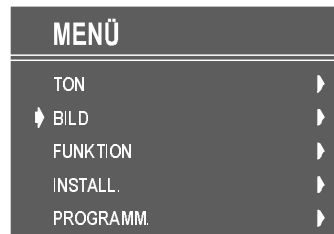

Helligkeit einstellen

- Im Bildmenü ist die Helligkeit als erste Option ausgewählt.
- Drücken Sie die Taste “>”, um die Helligkeit zu erhöhen.
- Drücken Sie die Taste “<”, um die Helligkeit zu verringern.



Kontrast einstellen

- Wählen Sie mit der Taste “▽” oder “△” die Option Kontrast.
- Drücken Sie die Taste “▷”, um den Kontrast zu erhöhen.
- Drücken Sie die Taste “◁”, um den Kontrast zu verringern.



Farbstärke einstellen

- Wählen Sie mit der Taste “▽” oder “△” die Option Farbstärke.
- Drücken Sie die Taste “▷”, um die Farbstärke zu erhöhen.
- Drücken Sie die Taste “◁”, um die Farbstärke zu verringern.

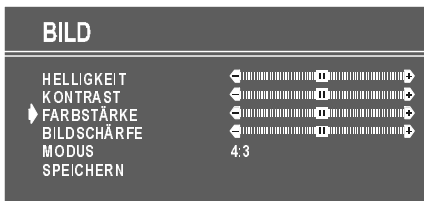

Bildschärfe einstellen

- Wählen Sie mit der Taste “▽” oder “△” die Option Bildschärfe.
- Drücken Sie die Taste “▷”, um den Bildschärfe zu erhöhen.
- Drücken Sie die Taste “◁”, um den Bildschärfe zu verringern.



Farbton einstellen (optional)

(Beim der NTSC-Wiedergabe erscheint diese Option nur im AV-Modus, wenn als Videosignal NTSC verwendet wird. Andernfalls steht die Option Farbton im Menü Bild nicht zur Verfügung.)

- Wählen Sie mit der Taste “▽” oder “△” die Option Farbton.
- Drücken Sie die Taste “▷”, um den Farbtonpegel zu erhöhen.
- Drücken Sie die Taste “◁”, um die Farbtonpegel zu verringern.

Die mittlere Einstellung wird durch zwei entgegengesetzte Pfeile dargestellt.

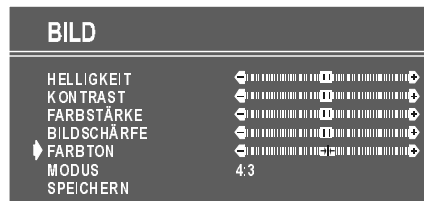

Modus

Mit dieser Option ändern Sie das Bildformat.

Durch Betätigen der Taste “◁” oder “▷” können Sie zwischen drei verschiedenen Optionen wählen: “4:3”, “16:9” und “AUTO” (optional).

- **4:3** Das Seitenverhältnis wird auf 4:3 eingestellt.
- **16:9** Das Seitenverhältnis wird auf 16:9 eingestellt.
- **AUTO (optional)** Diese Option ist nur verfügbar, wenn Ihr TV-Gerät mit der WSS-Funktion ausgestattet ist. Wenn die Option aktiviert ist, stellt sich der Bildmodus automatisch nach dem Bildsignal des ausgewählten Kanals ein. Beispiel: Ihr TV-Gerät befindet sich in dem Modus 4:3, das Bild

des ausgewählten Kanals wird im Seitenverhältnis 16:9 übertragen. Wenn die Option AUTO eingestellt ist, schaltet sich das TV-Gerät automatisch auf 16:9. Wenn im TV-Gerät der Modus 4:3 eingestellt ist, und der Kanal überträgt ebenfalls im Seitenverhältnis 4:3, bringt die Einstellung AUTO keine Änderungen.

WSS funktion wird nur in TV und FAV/BAV (optional) mode benutzt. Für die bild modus suche wird in AV-1 der achte pin vom scart benutzt.

Im RGB mode kann die Bild modus 4:3 oder 16:9 werden. (Automatik modus ist nicht vorhanden.) (optional).



Einstellungen speichern

- Gehen Sie auf die Option **Speichern**, und drücken Sie die Taste “◀” oder “▶”, um die Einstellungen im Menü **Bild** zu speichern.

Die Einstellung des gespeicherten Bild -Modus ist nur im aktuellen Programm aktiv. Weitere gespeicherte Werte im Menü **Bild** sind für alle Programme aktiv (optional).



Das Menü Funktion

- Gehen Sie entweder durch Betätigen der “GELBEN” Taste direkt in das Menü Funktion, oder
- Drücken Sie zunächst die Taste “M”, um das Hauptmenü aufzurufen. Im Hauptmenü wählen Sie mit der Taste “▽” oder “△” die Option **FUNKTION**. Rufen Sie anschließend

mit der Taste “◀” oder “▶” das Menü Funktion auf.



Sleep Timer

In dem Menü Funktion ist **SLEEP TIMER** als erste Option ausgewählt. Mit den Tasten “◀” und “▶” können Sie den Sleep Timer auf folgende Einstellungen programmieren: **AUS, 0:15:00, 0:30:00, 0:45:00, 1:00:00, 1:15:00, 1:30:00, 1:45:00** und **2:00:00**.

Die Einstellung wird rechts oben am Bildschirm angezeigt. Wenn der Sleep Timer aktiviert ist, wird er gemeinsam mit dem TV-Status angezeigt und nach 3 Sekunden ausgeblendet.

0:15:00



Die letzte Minute im Countdown des Sleep Timer wird links oben automatisch eingeblendet. Die Anzeige erlischt, wenn der Sleep Timer abgelaufen ist. Anschließend schaltet das TV-Gerät automatisch in den Bereitschaftsmodus.

Kindersicherung

Mit dieser Funktion verhindern Sie, dass Unbefugte das TV-Gerät ohne Fernbedienung einschalten, Programme wechseln oder Einstellungen durchführen.

Die Funktion **KINDERSICHER** wird durch Betätigung der Taste “◀” oder “▶” entweder **EIN**- oder **AUS**-geschaltet. Wenn die Funktion ausgeschaltet ist, kann Ihr TV-Gerät auf herkömmliche Weise bedient werden. Wenn die Funktion eingeschaltet ist, kann das Gerät nur

über die Fernbedienung bedient werden. In diesem Fall sind alle Tasten an der Vorderseite des TV-Geräts außer Betrieb (mit Ausnahme des Netzschalters).

FUNKTION	
SLEEP TIMER	AUS
KINDERSICHER	AUS
SPRACHE	DEUTSCH

Menüsprache einstellen

Auf dem Menüpunkt **SPRACHE** wählen Sie mit der Taste "◀" bzw. "▶" Ihre Menüsprache aus.

FUNKTION	
SLEEP TIMER	AUS
KINDERSICHER	EIN
SPRACHE	DEUTSCH

Einstellungen speichern

In dem Menü Funktion werden alle Einstellungen automatisch gespeichert.

Das Menü Install.

- Gehen Sie entweder durch Betätigen der **BLAUEN** Taste direkt in das Menü Install., oder
- Drücken Sie zunächst die Taste "**M**", um das Hauptmenü aufzurufen. Im Hauptmenü wählen Sie mit der Taste "▽" oder "△" die Option "**INSTALL.**" Rufen Sie anschließend mit der Taste "◀" oder "▶" das Menü Install. auf.

MENÜ	
TON	▶
BILD	▶
FUNKTION	▶
INSTALL.	▶
PROGRAMM.	▶

Programmwahl

Zur Auswahl der Programmnummern verwenden Sie entweder die Taste "◀" bzw. "▶", die Zifferntasten oder die Taste für zweistellige Ziffern.

Band auswählen

Auf dem Menüpunkt BAND können Sie zwischen folgenden Möglichkeiten wählen:

- VHF1, VHF3 oder UHF (Frequenz-Option), durch Betätigen der Taste "◀" oder "▶".
- "C" oder "S" (Kanal-Option).

Frequenz auswählen (optional)

Die Frequenz beträgt

- 044 - 890 MHz für Band VHF1 - VHF3 - UHF.

INSTALL.	
PROGRAMM	07
BAND	VHF1
FREQUENZ	86,25 ← optional
NORM	BG
SUCHLAUF	◀.....▶
FEIN	◀.....▶
SPEICHERN	

Zur Änderung der FREQUENZ verwenden Sie entweder die Taste "◀" bzw. "▶", die Zifferntasten oder die Taste für zweistellige Ziffern mit den Zifferntasten.

Die Dezimalwerte der Frequenz lassen sich nicht mit den Zifferntasten ändern. Verwenden Sie dazu die Tasten "◀" oder "▶". Folgende Dezimalwerte sind möglich: "00", "25", "50" und "75". Auch mit der Feinabstimmung (Option Fein) können Sie die Dezimalwerte ändern.

Kanal auswählen (optional)

Zur Änderung der KANAL-Einstellung verwenden Sie entweder die Taste "◀" bzw. "▶", die Zifferntasten oder die Taste für zweistellige Ziffern mit Zifferntasten.

INSTALL.	
PROGRAMM	07
BAND	C
KANAL	45
KANALLEN TABELLE	WEST EUROPE ← optional
NORM	BG
SUCHLAUF	◀.....▶
FEIN	◀.....▶
SPEICHERN	

Für Band C:

01 - 83, WEST EUROPE (Westeuropa)

01 - 12, 21 - 69, EAST EUROPE (Osteuropa)

01 - 17, 21 - 73, UK

01 - 76, FRANCE (Frankreich)

04 - 09, FRANCE 2 (Frankreich 2)

Für Band S:

01 - 41 für alle Kanaltabellen.

Kanaltabelle auswählen (optional)

KANALTABELLE ist nur bei Option C gültig. Folgende Kanaltabellen sind verfügbar:

WEST EUROPE (Westeuropa)

EAST EUROPE (Osteuropa)

UK

FRANCE (Frankreich)

FRANCE 2 (Frankreich 2)

Betätigen Sie dazu die Taste "◀" oder "▶".

Norm auswählen

Auf dem Menüpunkt **NORM** können Sie mit der Taste "◀" oder "▶" die Norm auf **B/G, D/K, I/I', L/L'** einstellen.

Suchlauf starten

Um den Suchlauf zu starten, drücken Sie die Taste "▶" (vorwärts) oder "◀" (rückwärts). Der Menüpunkt **SUCHLAUF** blinkt während des Suchlaufs, bis der Vorgang angehalten wird oder bis ein Signal gefunden ist. Beim Suchvorgang wird der halbtransparente Menühintergrund **BLAU** angezeigt. Wenn Sie den Suchlauf anhalten möchten, drücken Sie erneut die Taste "◀" oder "▶".

Feinabstimmung

Wenn Sie mit der Bildqualität nicht zufrieden sind, können Sie das Bild (nach der Grobeinstellung) mit der Feinabstimmung nachregeln.

Auf dem Menüpunkt **FEIN** betätigen Sie die Taste "◀" oder "▶", bis Sie ein optimales Bild erhalten.

Bei der Kanal-Option befindet sich der Cursor für die Feinabstimmung in der Mitte der Skala. Die Mittelstellung wird durch zwei entgegengesetzte Pfeile angezeigt.

Einstellungen speichern

Auf dem Menüpunkt **SPEICHERN** drücken Sie die Taste "◀" oder "▶", um die Einstellungen im Menü **Install.** zu speichern.

Das Menü Programm

- Drücken Sie zunächst die Taste "**M**", um das Hauptmenü aufzurufen. Im Hauptmenü wählen Sie mit der Taste "▽" oder "△" die Option **"PROGRAMM"**. Rufen Sie anschließend mit der Taste "◀" oder "▶" das Menü Programm auf.

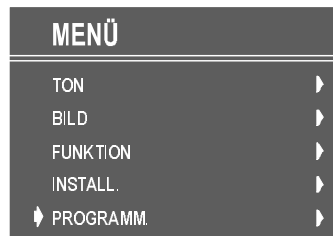

Durch Verschieben des Cursors in vier Richtungen können Sie 30 Programme auf einer Seite erreichen. Durch Vor- und Zurückblättern der Seiten mit den Navigationstasten können Sie alle Programme im TV-Modus auswählen (nicht im AV-Modus).

Bei Cursorbetätigung erfolgt die Programmwahl automatisch. Das jeweils ausgewählte Programm wird in **"BLAUER"** Schrift angezeigt. Zur Programmwahl können Sie auch die Zifferntasten bzw. die Taste für zweistellige Ziffern verwenden. Hier erfolgt die Programmwahl ebenfalls automatisch. Das gewählte Programm wird in blauer Schrift angezeigt. Der TV-Status wird ebenfalls durch die Programmwahl verändert. Wenn Sie für die Programmwahl die Taste für zweistellige Ziffern verwenden, wird die Programmnummer der TV-Statusanzeige als **"P —"**-Maske dargestellt. Wenn Sie anschließend die Zifferntasten betätigen, werden die Ziffern in die Maske eingetragen.

Als Programmnummern sind Zahlen zwischen 00 und 99 zulässig. Programmnamen können aus maximal 5 Zeichen bestehen. Nach dem automatischen Speichern sind die Programmnamen folgendermaßen definiert:

- Frequenz-Suche "**PR01**" (Programmnummer),
- Kanal-Suche "**C-01**" oder "**S-01**" (Band- und Kanalnummer) als Standard.

Im unteren Bereich des Menüs befinden sich verschiedene Sortierfunktionen. Jede dieser Funktionen wird mit einer Farbtaste (s.o.) aktiviert. Mit der Funktion **NAME** lässt sich der Programmname ändern. Mit **LÖSCHEN** können Sie ausgewählte Programme löschen. Mit **EINFÜGEN** fügen Sie Programme an eine andere Stelle der Programmliste ein. Mit der Funktion **AUTO SPEICH.** wird das Menü Auto Speich. aufgerufen.

Um den Namen des gewünschten Programms zu ändern, wählen Sie das Programm aus, und betätigen Sie die **ROTE** Taste (**NAME**). Das erste Zeichen des gewählten Programmnamens blinkt. Um das Zeichen zu ändern, betätigen Sie die Taste "▽" oder "△". Mit der Taste "<" oder ">" können Sie andere Zeichen auswählen. Wenn sich der Cursor auf dem letzten Zeichen des Programmnamens befindet, bewegt sich dieser nach Betätigen der Taste ">" wieder an den Anfang. Wenn sich der Cursor auf dem ersten Zeichen des Programmnamens befindet, bewegt sich dieser nach Betätigen der Taste "<" auf das letzte Zeichen.

PROGRAMM.		
01 C-12	11	21
02 C-23	12	22
03 C-45	13	23
04 C-47	14	24
05 C-50	15	25
06 C-55	16	26
07	17	27
08	18	28
09	19	29
10	20	30

■ NAME	■ LÖSCHEN
■ EINFÜGEN	■ AUTO SPEICH.

Nach dem Ändern wird der neue Name durch Betätigen der **ROTEN** Taste (**SPEICHERN**) gespeichert. Durch Aktivieren der Funktion Name sind die Funktionen "**EINFÜGEN**", "**LÖSCHEN**" und "**AUTO SPEICH.**" inaktiv. Gleichzeitig wird die Funktion "**TV-BETRIEB**" verfügbar. Sie können damit die Namensänderung

stornieren, wenn Sie den neuen Namen nicht speichern möchten.



Wenn Sie die **GRÜNE** Taste (**EINFÜGEN**) drücken, werden die Funktionen "**NAME**", "**AUTO SPEICH.**" und "**LÖSCHEN**" ausgeblendet, und das ausgewählte Programm (A) wird in grüner Schrift angezeigt. Die automatische Auswahl ist außer Kraft gesetzt. Die Cursor-Bewegungen werden "**BLAU**" markiert angezeigt. Markieren Sie mit den Navigationstasten den neuen Platz (B) für das Programm. Durch erneutes Betätigen der grünen Taste wird das Programm am gewünschten Platz (B) eingefügt.

Beachten Sie bitte, dass Programmplatz -00 der unterste Programmplatz ist (entspricht Prog-100). Wenn Sie auf Prog-00 ein Programm einfügen, rücken die anderen Programme einen Platz nach oben. In diesem Fall wird Prog-99 auf den ersten Frequenzwert von VHF1 (44 MHz) eingestellt.

Wenn Sie Prog-00 auf einen beliebigen anderen Programmplatz einfügen, rücken die Programme darunter einen Platz nach unten. In diesem Fall wird Prog-99 gelöscht, und Prog-00 wird auf den ersten Frequenzwert von VHF1 (44 MHz) eingestellt.

Mit der Funktion "**TV-BETRIEB**" brechen Sie den Prozess "**EINFÜGEN**" ab.

Um den Prozess "**LÖSCHEN**" zu aktivieren, drücken Sie die gelbe Taste (die Funktionen "**NAME**", "**EINFÜGEN**" und "**AUTO SPEICH.**" sind inaktiv). Durch erneutes Betätigen der gelben Taste werden die ausgewählten Programme aus der Programmliste gelöscht, und die anderen Programme rücken entsprechend auf. Prog-00 wird auf den ersten Frequenzwert von VHF1 (44 MHz) eingestellt. Durch Betätigen der blauen Taste brechen Sie den Prozess "**LÖSCHEN**" ab.

Das Menü Auto Speich. rufen Sie mit der blauen Taste auf. Um die einzelnen Funktionen in diesem Menü kennenzulernen, lesen Sie den nachfolgenden Abschnitt "**Automatisches Speichern**".

Automatisches Speichern

Die Funktion Auto Speich. sucht und sortiert alle Kanäle, die in Ihrer Region verfügbar sind, und speichert diese automatisch in Ihrem TV-Gerät.

FREQUENZ-OPTION



KANAL-OPTION



Der Menüpunkt Programm wird verwendet, um die Kanäle nach dem automatischen Speichern von dem gewünschten Programm an zu sichern. Die Programmnummer für das folgende Programm wird standardmäßig nach dem zuletzt eingestellten Programm vergeben. Durch Betätigen der Taste “◀” oder “▶” kann die Nummer geändert werden. Außerdem lässt sich die Nummer auch mit den Zifferntasten bzw. mit der Taste für zweistellige Ziffern ändern.

Wenn Ihr TV-Gerät (je nach Land) über mehr als eine Norm verfügt, können Sie diese unter dem Menüpunkt “NORM” mit der Taste “◀” oder “▶” auf BG, DK, I/I’ oder L/L’ ändern.

Bei der Kanal-Option wählen Sie die Kanaltabelle durch Betätigen der Taste “◀” oder “▶” aus (**WEST EUROPE** (Westeuropa), **EAST EUROPE** (Osteuropa), **UK, FRANCE** (Frankreich), **FRANCE 2** (Frankreich 2)).

Wenn Sie die Funktion **AUTO SPEICH.** vor dem Start stornieren möchten, betätigen Sie die Taste “TV”. Zum Starten der Funktion bewegen Sie den Cursor mit der Taste “▽” oder “△” auf die Option “**START**”, und drücken Sie die Taste “◀” oder “▶”. Wenn Sie die Funktion **AUTO SPEICH.** während des Vorgangs abbrechen möchten, betätigen Sie die Taste “◀” oder “▶”.

Nach Abschluss des automatischen Speichervorgangs wird auf dem Bildschirm eine Programmliste angezeigt. In der Programmliste finden Sie die Programmnummern mit den dazugehörigen Programmnamen.

Wenn Ihnen die Programmnummern und/oder -namen nicht zusagen, können Sie diese im Menü Programm ändern.

Weitere Funktionen

TV-Status

Zum TV-Status gehören **Programmnummer**, **Programmname** (oder **AV**) (oben links am Bildschirm) und **Sleep Timer** (verbleibende Zeit wird bei aktivem Sleep Timer oben rechts am Bildschirm angezeigt). Jeweils nach dem Programmwechsel werden diese Statusinformationen 3 Sekunden lang angezeigt.

P 01 Programmnummer

PR-01 Programmname (5 Zeichen)

Diese Anzeigen werden eingeblendet, wenn Sie mit den Zifferntasten, mit der Taste “P+” bzw. “-P” oder “TV” ein neues Programm einschalten.

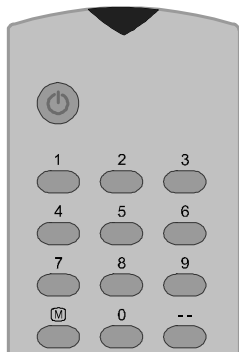

Zweistellige Ziffern (- -)

Wenn Sie die Taste für zweistellige Ziffern drücken, wird anstelle der Programmnummer diese Maske eingeblendet.

P - -

Anschließend geben Sie nacheinander die beiden Ziffern der Programmnummer ein, um das gewünschte Programm aufzurufen. Wenn Sie beim Drücken der Zifferntasten zu lange zögern, wird die Funktion ignoriert, und die Anzeige erlischt. Nach Eingabe der ersten Ziffer darf auch die zweite Ziffer nicht zu spät gedrückt werden. Die zulässige Verzögerungszeit beträgt 3 Sekunden.

Bild Modus (optional)

Wenn ihr Fernseher WSS Funktion hat wird der Bild Modus OSD unter der Soundanzeige gezeigt. In der der OSD box, jenachdem der WSS data, wird 4:3,16:9 oder auto angezeigt.

4:3

Sleep Timer-Anzeige / letzte Minute

Die Anzeige befindet sich rechts oben am Bildschirm. Wenn der Sleep Timer aktiviert ist, wird er gemeinsam mit dem TV-Status angezeigt und nach 3 Sekunden ausgeblendet.

Links oben am Bildschirm wird die verbleibende letzte Minute im Countdown des Sleep Timer automatisch eingeblendet. Die Anzeige erlischt, wenn der Sleep Timer

abgelaufen ist. Anschließend schaltet das TV-Gerät automatisch in den Bereitschaftsmodus.

0:15 : 00

Stummschalten-Anzeige

Bei ausgeschalteten Lautsprechern ist diese Anzeige oben in Bildschirmmitte eingeblendet. Sie erlischt, wenn die Lautsprecher wieder eingeschaltet werden.



Um die Lautsprecher wieder einzuschalten, gibt es zwei Möglichkeiten: Betätigen Sie die Taste "MUTE", um die Lautstärke wieder auf den vorherigen Wert zu setzen, oder regeln Sie die Lautstärke mit der Taste **V+** vom Minimum auf den gewünschten Wert. Durch Verringern des Lautstärkepegels (V-) wird der Stummschalt-Status nicht beendet. Erst wenn Sie die Lautsprecher nach Verringern des Lautstärkepegels wieder einschalten, wird die neue, leisere Lautsprechereinstellung wirksam.

Kein Signal

Timer-Anzeige bei fehlendem Signal

Diese Anzeige wird in Bildschirmmitte eingeblendet, wenn das Gerät kein gültiges Signal erfasst. Dabei wird die verbleibende Zeit bis zum Ausschalten in den Bereitschaftsmodus angezeigt. Das Gerät schaltet auf Bereitschaft, wenn 5 Minuten lang kein Signal empfangen wird bzw. keine Eingabe von der Fernbedienung erfolgt. Die Anzeige wird 3 Sekunden nach Ausbleiben des Signals eingeblendet.

Wenn bei laufendem Kein-Signal-Timer eine Eingabe auf der Fernbedienung erfolgt, wird der Timer angehalten. Sobald das Signal wieder ausbleibt, stellt sich der Timer auf 5 Minuten, und der Countdown beginnt erneut nach 3 Sekunden.

Im AV-Modus ist diese Funktion außer Kraft gesetzt.

05 : 00

Blauer Hintergrund bei fehlendem Signal

Wenn im TV (optional) oder AV-Modus das Signal ausbleibt, wird ein blauer Hintergrund eingeblendet. Beim Suchlauf ist der blaue Hintergrund nicht aktiviert. Statt dessen wird der halb-transparente Menühintergrund blau angezeigt.

Lautstärkeskala

Diese Skala wird in der unteren Bildschirmmitte angezeigt. Wenn Sie die Lautstärketasten V+ oder V- der Fernbedienung bzw. Frontblende betätigen, wird die Lautstärkeskala eingeblendet, sofern sich kein Menü am Bildschirm befindet. Die Skala bleibt nach Ende der Eingabe noch 3 Sekunden lang eingeblendet.



AV-Betriebsarten

Durch Betätigen der Taste "AV" schalten Sie Ihr TV-Gerät in den AV-Modus um (sofern sich das Gerät nicht im Teletext-Modus befindet). Die folgenden AV-Modi werden durch Betätigen dieser Taste nacheinander aufgerufen: AV-1, RGB, FAV/BAV (Front AV / Back AV) (optional).

AV-1 unterstützt den RGB-Modus. Sollten in AV-1 Probleme mit der Farbe auftreten, schalten Sie bitte den AV-Modus auf RGB.

Um den AV-Modus abzubrechen, drücken Sie die Taste "TV".

Teletext

(Nur relevant, wenn Ihr TV-Gerät TELETEXT empfangen kann.)

Teletext ist ein Informationssystem, bei dem Texte auf Ihrem TV-Bildschirm angezeigt werden. Mit dem Teletext-Informationssystem können Sie sich Informationsseiten über die Themen anzeigen lassen, die Sie im Inhaltsverzeichnis (Index) finden.

Im Textmodus steht die Bildschirmanzeige nicht zur Verfügung.

Kontrast-, Helligkeit- und Farbreglung sind im Textmodus nicht verfügbar; Lautstärkereglung ist möglich.

Teletext aktivieren

- Um Teletext zu aktivieren, wählen Sie einen TV-Sender aus, der Teletext überträgt.
- Betätigen Sie die Taste "TXT" (TELETEXT). Normalerweise erscheint nun das Inhaltsverzeichnis (Index) am Bildschirm.

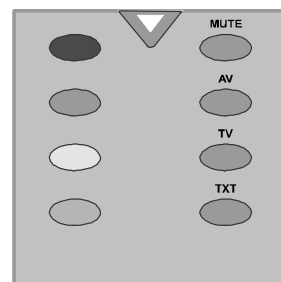

Teletextseite aufrufen

- Geben Sie mit den Zifferntasten die Nummer der gewünschten Teletextseite ein.

Die gewählte Seitennummer wird oben links am Bildschirm angezeigt. Der Teletext-Seitenzähler sucht nun so lange, bis die ausgewählte Seite erreicht ist. Die gewünschten Informationen werden am Bildschirm angezeigt.

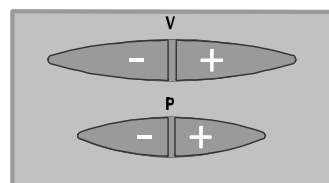

- Durch Betätigen der Taste "P+" blättern Sie den Teletext jeweils eine Seite weiter.
- Durch Betätigen der Taste "-P" blättern Sie den Teletext jeweils eine Seite zurück.

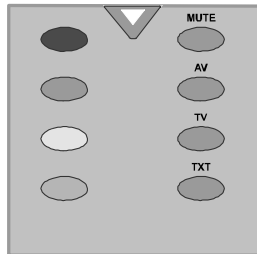

Teletext beenden

- Drücken Sie die Taste "TV". Der Bildschirm schaltet in den TV-Modus.

Externe Geräte anschließen

Sie können eine breite Palette von Audio- und Videogeräten an Ihr TV-Gerät anschließen.

In den folgenden Anschlussdiagrammen ist dargestellt, wo die verschiedenen externen Geräte (optional) an Ihr TV-Gerät angeschlossen werden. Die Anschlüsse befinden sich an der Vorder- und Rückseite Ihres TV-Geräts.

Scart-Anschluss

Ihr TV-Gerät ist mit einem Scart-Anschluss ausgestattet (ein zweiter ist optional). Wenn Sie am TV externe Geräte anschließen möchten (z.B. Video, Decoder usw.), die über Scart-Anschlüsse verfügen, verwenden Sie den Eingang **SCART1**. (optional)

Wenn an den Scart-Anschlüssen ein externes Gerät angeschlossen ist, schaltet das TV-Gerät automatisch in den AV-Modus. Bei einem RGB-Signal wird die RGB-Anzeige am Bildschirm eingeblendet.

Antennenanschluss

Wenn Sie am TV externe Geräte anschließen möchten (z.B. Video, Decoder usw.), die nicht über Scart-Anschlüsse verfügen, schließen Sie diese am Antenneneingang Ihres TV-Geräts an.

Falls der Videorecorder am Antenneneingang angeschlossen ist, sollten Sie Programm 0 für das Videosignal verwenden.

Decoder

Das Kabelfernsehen bietet Ihnen eine große Auswahl an Programmen. Einige Programme sind freigegeben, andere wiederum sind gebührenpflichtig. D.h. Sie schließen mit der Fernsehgesellschaft, deren Programme Sie empfangen möchten, einen Vertrag ab. Diese Gesellschaft liefert Ihnen einen passenden Decoder, der die Programme entschlüsselt.

Weitere Informationen erhalten Sie bei Ihrem Händler. Lesen Sie dazu auch in dem Decoder-Handbuch nach.

Decoder mit Antennenanschluss an das TV-Gerät anschließen

- Schließen Sie das Antennenkabel an.

Decoder ohne Antennenanschluss an das TV-Gerät anschließen

- Schließen Sie den Decoder mit dem Scart-Kabel (RCA-Kabel) an den **SCART1**-Anschluss Ihres TV-Geräts an. Sofern Ihr Decoder über einen Scart- / RCA-Anschluss verfügt, erhalten Sie eine bessere Bildqualität, wenn Sie diesen über ein Scart-Kabel (RCA-Kabel) an den **SCART**-Anschluss (bzw. RCA) (optional) anschließen.

TV und Videorecorder

- Schließen Sie die Antennenkabel an.

Sie erhalten eine bessere Bildqualität, wenn Sie das Gerät über ein Scart-Kabel an den optionalen **SCART**-Anschluss anschließen.

NTSC-Wiedergabe (optional)

Schließen Sie den NTSC-Videorecorder an den Scart-Anschluss auf der Rückseite des TV-Geräts an.

Schließen Sie den NTSC-Videorecorder an den RCA-Anschluss auf der Vorderseite des TV-Geräts an (optional).

Drücken Sie anschließend die Taste "AV", um eine der Optionen AV oder FAV / BAV (optional) auszuwählen.

Externe Geräte anschließen

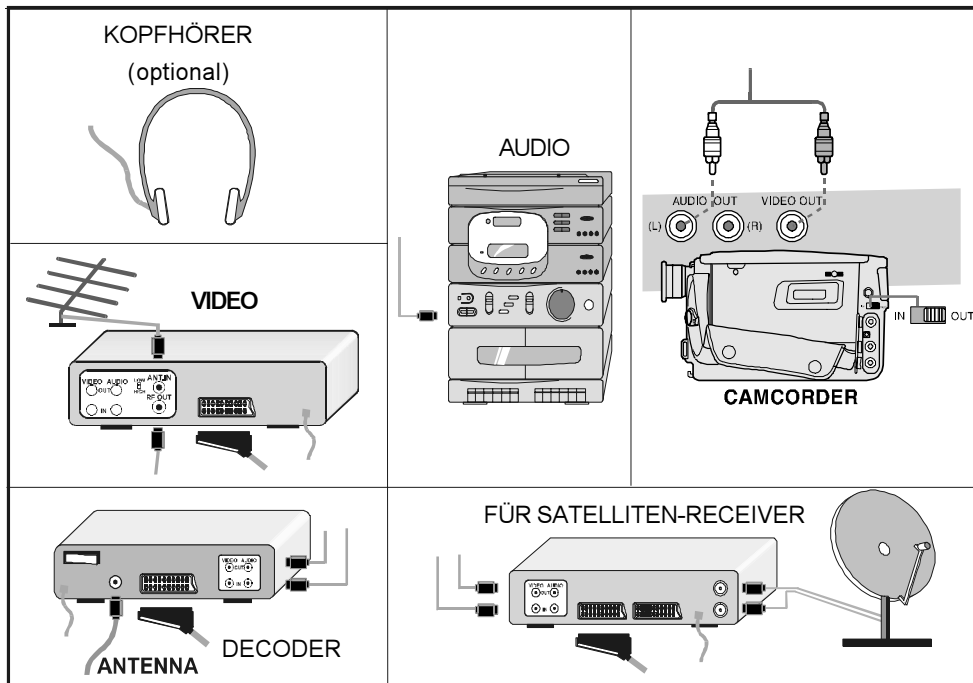
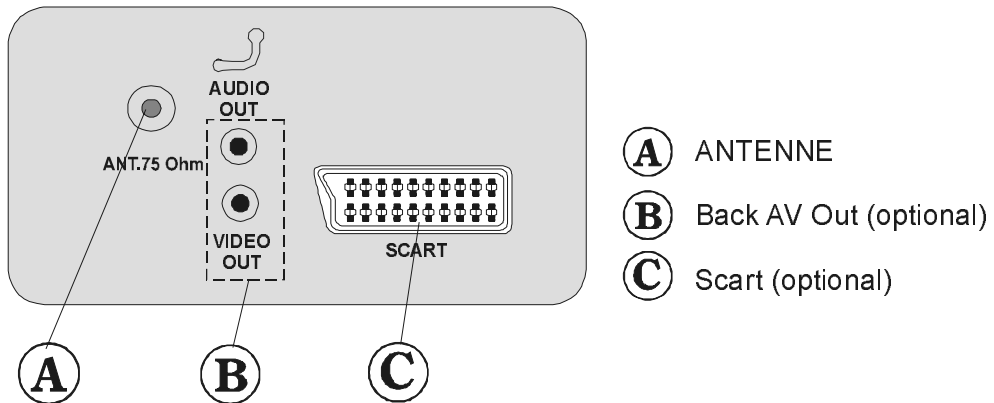

Testsignal des Videorecorders suchen und speichern

- Ziehen Sie den Antennenstecker von dem Antennenanschluss "ANT" ihres Videorecorders ab.
- Schalten Sie Ihr TV-Gerät ein, und schalten Sie den Videorecorder auf Testsignal. (Lesen Sie dazu auch in dem Videorecorder-Handbuch nach.)
- Rufen Sie in dem Menü Install. das Untermenü Fein auf.
- Suchen Sie das Testsignal Ihres Videorecorders auf dieselbe Weise, wie Sie auch die TV-Signale gesucht (und gespeichert) haben. Siehe Abschnitt über Abstimmen, Suchen und Speichern von TV-Kanälen. Speichern Sie das Testsignal auf Programmplatz 0.
- Wenn Sie das Testsignal gespeichert haben, schließen Sie das Antennenkabel wieder an den Antennenanschluss "ANT" des Videorecorders an.

Kamera und Camcorder

Anschluss am Front-AV-Eingang (optional):

Schließen Sie die Kamera bzw. den Camcorder an der Vorderseite Ihres TV-Geräts an.

- Schließen Sie Ihre Geräte an die TV-Eingänge **VIDEO** (gelb), **AUDIO R** (rot) und **AUDIO L** (weiß) an. Achten Sie darauf, dass die Farben der Stecker und der Eingangsbuchsen übereinstimmen.

Anschluss am Back-AV-Eingang /-Ausgang (optional):

Schließen Sie die Kamera bzw. den Camcorder an der Rückseite Ihres TV-Geräts an.

- Schließen Sie Ihre Geräte an die TV-Eingänge **VIDEO** (gelb), **AUDIO R** (rot) und **AUDIO L** (weiß) an. Achten Sie darauf, dass die Farben der Stecker und der Eingangsbuchsen übereinstimmen.

Am Back-AV-Ausgang (Rückseite) können Sie die Audio- und Videosignale abnehmen, die Sie über den Antenneneingang Ihres TV-Geräts empfangen. Den Back-AV-Eingang verwenden Sie - wie den Front-AV-Eingang - zum Einspielen von CVBS-Signalen. (Optional)

Decoder am Videorecorder anschließen

Einige Videorecorder verfügen über spezielle Scart-Anschlüsse für Decoder.

- Schließen Sie ein Scart-Kabel an den Scart-Anschluss Ihres Decoders und an den speziellen Scart-Anschluss Ihres Videorecorders an. Lesen Sie dazu die Angaben in dem Videorecorder-Handbuch.
- Wenn Sie Ihren Videorecorder an das TV-Gerät anschließen möchten, lesen die Informationen in dem Abschnitt "TV und Videorecorder".

Wenn Sie weitere Geräte an Ihr TV-Gerät anschließen möchten, wenden Sie sich an Ihren Händler.

Kopfhörer anschließen (optional)

Zum Anschließen des Kopfhörers verwenden Sie den Stereo-Kopfhöreranschluss (H-Phone) an der Vorderseite Ihres TV-Geräts.

Tipps

Bildschirmpflege

Reinigen Sie den Bildschirm mit einem angefeuchteten, weichen Tuch. Verwenden Sie keine Scheuermittel, damit die Bildschirmbeschichtung nicht beschädigt wird.

Schlechtes Bild

Haben Sie das korrekte TV-System eingestellt? Befindet sich Ihr TV-Gerät oder Ihre Antennenanlage zu nah an Lautsprechern, nicht-geerdeten Audiogeräten, Neonlampen usw.?

Berge oder hohe Gebäude in Ihrer Umgebung können doppelte Konturen oder Geisterbilder verursachen. Möglicherweise lässt sich die Bildqualität dadurch verbessern, dass Sie die Ausrichtung der Antenne korrigieren.

Sind Bild oder Teletext nicht zu erkennen? Vergewissern Sie sich, dass die richtige Frequenz eingestellt ist.

Die Bildqualität verschlechtert sich u.U., wenn zwei Peripheriegeräte gleichzeitig an das TV-Gerät angeschlossen sind. In diesem Fall schalten Sie eines dieser Geräte aus.

Kein Bild

Ist das Antennenkabel korrekt angeschlossen? Sind die Stecker fest in die Antennenanschlüsse eingesteckt? Ist das Antennenkabel beschädigt? Werden für den Antennenanschluss geeignete Stecker verwendet? Falls Sie Zweifel haben, erkundigen Sie sich bei Ihrem Händler.

Kein Bild bedeutet, dass Ihr TV-Gerät kein Übertragungssignal empfängt. Haben Sie auf der Fernbedienung die richtigen Tasten betätigt? Versuchen Sie es erneut.

Ton

Sie hören keinen Ton. Haben Sie möglicherweise den Ton mit der Taste "MUTE" ausgeschaltet?

Fernbedienung

Ihr TV-Gerät spricht nicht mehr auf die Fernbedienung an. Betätigen Sie die Taste "TV" auf der Fernbedienung erneut. Möglicherweise sind die Batterien der Fernbedienung leer. Sie können auch die Tasten an der Vorderseite des TV-Geräts benutzen.

Haben Sie das falsche Menü aufgerufen? Drücken Sie die Taste "TV", um in den TV-Modus zurückzukehren, oder drücken Sie die Taste "M", um in das vorige Menü zurückzukehren.

Probleme bleiben bestehen

Schalten Sie Ihr TV-Gerät aus und anschließend wieder ein. Wenn das Problem dadurch nicht behoben wird, rufen Sie den Kundendienst an. Reparieren Sie das Gerät auf keinen Fall selbst.

Technische Daten

TV-ÜBERTRAGUNGSNORM

PAL B/G

EMPFANGSKANÄLE

VHF (BAND I/III)

UHF (BAND U)

HYPERBAND

KABEL-TV (S1-S20 / S21-S41)

PROGRAMMSPEICHERPLÄTZE 100

PROGRAMMANZEIGE

On Screen Display (Bildschirmanzeige)

RF-ANTENNENANSCHLUSS

75 Ohm, asymmetrisch

BETRIEBSSPANNUNG

220 V AC, 50 Hz

AUDIO-AUSGANG

Mono

AUDIO-AUSGANGSLEISTUNG (W_{RMS})
(%10 THD)

2

LEISTUNGS-AUFNAHME (W) (max.)

68

BILDRÖHRE

20" (51 cm)

ABMESSUNGEN (mm)

B	L	H	Gewicht (kg)
470	495	460	17.4