

Register your product and get support at  
[www.philips.com/welcome](http://www.philips.com/welcome)

FC9179-FC9160

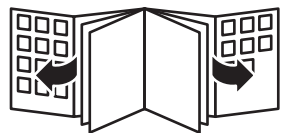

**PHILIPS**



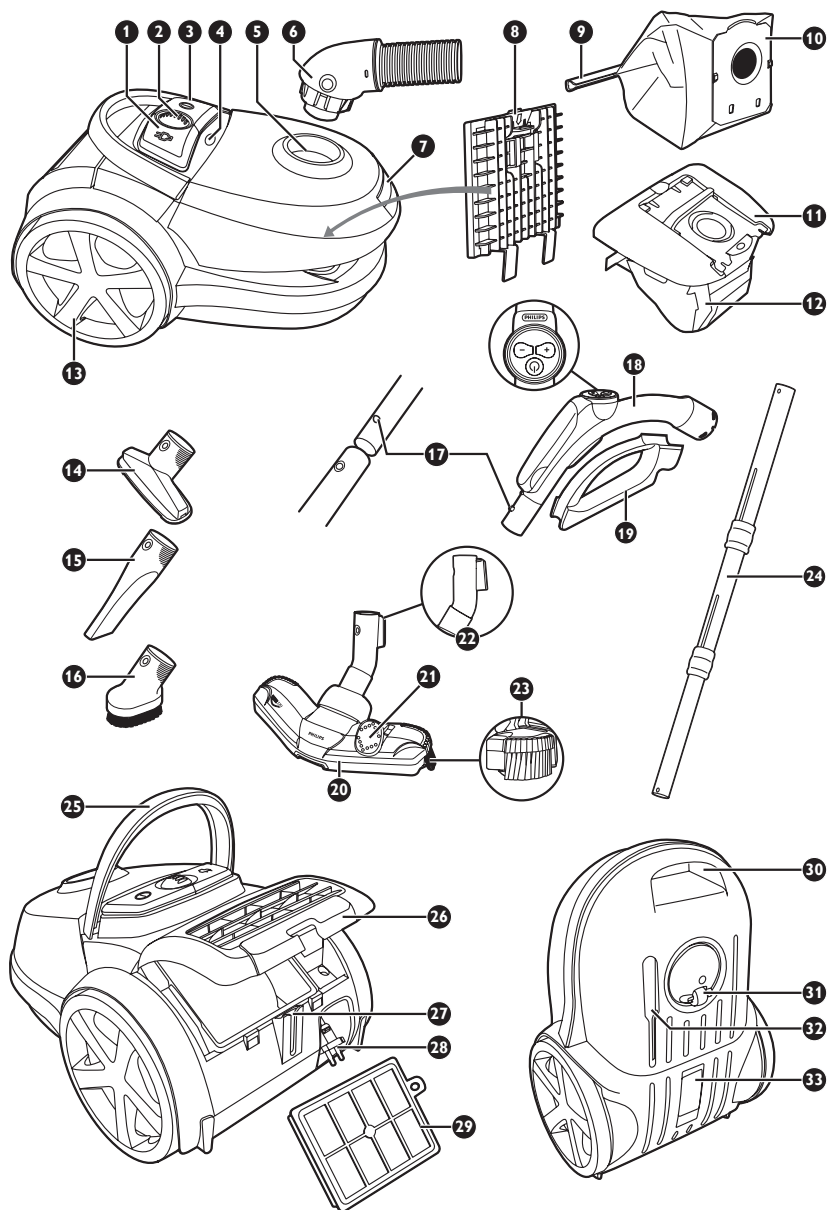



<b>ENGLISH</b>	<b>6</b>
<b>DANSK</b>	<b>13</b>
<b>DEUTSCH</b>	<b>20</b>
<b>ΕΛΛΗΝΙΚΑ</b>	<b>27</b>
<b>ESPAÑOL</b>	<b>35</b>
<b>SUOMI</b>	<b>42</b>
<b>FRANÇAIS</b>	<b>48</b>
<b>ITALIANO</b>	<b>55</b>
<b>NEDERLANDS</b>	<b>62</b>
<b>NORSK</b>	<b>69</b>
<b>PORTUGUÊS</b>	<b>75</b>
<b>SVENSKA</b>	<b>82</b>
<b>TÜRKÇE</b>	<b>89</b>

**General description (Fig. 1)**

- 1 Cord rewind button
- 2 Suction power knob (in case of remote control: infrared receiver)
- 3 On/off button
- 4 Dustbag-full indicator
- 5 Hose connection opening
- 6 Hose with swivel connector
- 7 Dust cover release tab
- 8 Filter holder with motor protection filter
- 9 Removable strip (specific countries only)
- 10 Reusable dustbag (specific countries only)
- 11 Dustbag holder
- 12 Disposable synthetic dustbag
- 13 Rear wheel
- 14 Small nozzle
- 15 Crevice tool
- 16 Small brush
- 17 Button coupling
- 18 Hose with handgrip (specific types only: with remote control)
- 19 Accessory holder
- 20 Tri-Active nozzle
- 21 Rocker switch for carpet/hard floor settings
- 22 Parking/storage ridge
- 23 Side brush
- 24 Tri-Scopic tube
- 25 Hinging top handle
- 26 Filter grille (open)
- 27 Parking slot
- 28 Mains plug
- 29 Super Clean Air HEPA 12 filter or Ultra Clean Air HEPA 13 filter
- 30 Front handle
- 31 Swivel wheel
- 32 Storage slot
- 33 Type plate

**Important**

Read this user manual carefully before you use the appliance and save it for future reference.

**Danger**

- Never suck up water or any other liquid. Never suck up flammable substances and do not suck up ashes until they are cold.

**Warning**

- Check if the voltage indicated on the appliance corresponds to the local mains voltage before you connect the appliance.
- Do not use the appliance if the plug, the mains cord or the appliance itself is damaged.
- If the mains cord is damaged, you must have it replaced by Philips, a service centre authorised by Philips or similarly qualified persons in order to avoid a hazard.
- This appliance is not intended for use by persons (including children) with reduced physical, sensory or mental capabilities, or lack of experience and knowledge, unless they have been given supervision or instruction concerning use of the appliance by a person responsible for their safety.
- Children should be supervised to ensure that they do not play with the appliance.

- Do not point the hose, the tube or any other accessory at the eyes or ears nor put it in your mouth when it is connected to the vacuum cleaner and the vacuum cleaner is switched on.

### Caution

- When you use the vacuum cleaner to vacuum ashes, fine sand, lime, cement dust and similar substances, the pores of the dustbag become clogged. As a result, the dustbag-full indicator will indicate that the dustbag is full. Replace the disposable dustbag or empty the reusable dustbag, even if it is not full yet (see chapter 'Replacing/emptying the dustbag').
- Never use the appliance without the motor protection filter. This could damage the motor and shorten the life of the appliance.
- Only use Philips s-bag™ synthetic dustbags or the reusable dustbag provided (some countries only).
- The translucent display panel is made of recyclable polycarbonate (>PC/ABS<).

### Electromagnetic fields (EMF)

This Philips appliance complies with all standards regarding electromagnetic fields (EMF). If handled properly and according to the instructions in this user manual, the appliance is safe to use based on scientific evidence available today.

### Preparing for use

#### Hose

- 1 To connect the hose, push it firmly into the appliance ('click') (Fig. 2).
- 2 To disconnect the hose, push the buttons and pull the hose out of the appliance (Fig. 3).

#### Tri-Scopic tube

- 1 To connect the tube to the handgrip, press the spring-loaded lock button on the handgrip and insert the handgrip into the tube. Fit the spring-loaded lock button into the opening in the tube ('click') (Fig. 4).
- 2 To disconnect the tube from the handgrip, press the spring-loaded lock button and pull the handgrip out of the tube.
- 3 Adjust the tube to the length you find most comfortable during vacuuming. Press one of the two collars downwards and pull the tube part above the collar upwards or push it downwards (Fig. 5).

Keep the tube away from your face when you extend it. The tube is very long.

#### Tri-Active nozzle

The Tri-Active nozzle is a multi-purpose nozzle for carpets and hard floors.

- The side brushes catch more dust and dirt at the sides of the nozzle and allow you to clean better along furniture and other obstacles (Fig. 6).
- The opening at the front of the nozzle allows you to vacuum larger particles (Fig. 7).

- 1 To connect and disconnect the Tri-Active nozzle, use the same method as for the tube.
- 2 To clean hard floors, push the rocker switch on top of the nozzle with your foot (Fig. 8).
  - ▶ The brush strip for cleaning hard floors comes out of the housing. At the same time, the wheel is lifted to prevent scratching and to increase manoeuvrability.
- 3 To clean carpets, push the rocker switch again (Fig. 9).
  - ▶ The brush strip disappears into the nozzle housing and the wheel is lowered automatically.

---

### Crevice tool, small nozzle and small brush

---

- 1 Connect the crevice tool (1), the small nozzle (2) or the small brush (3) directly to the handgrip of the hose or to the tube. Use the same method as for the tube. (Fig. 10)

#### Accessory holder

---

- 1 Snap the accessory holder onto the handgrip (Fig. 11).

- 2 Snap two accessories into the accessory holder:

- Crevice tool and small nozzle (Fig. 12).

*Note: Make sure the suction opening of the small nozzle points away from the holder.*

- Crevice tool and small nozzle (Fig. 13).

*Note: Make sure the suction opening of the small brush points towards the holder.*

---

### Infrared remote control (specific types only)

---

- 1 Remove the battery compartment cover.

- 2 Place the batteries in the battery compartment (Fig. 14).

Make sure the - and + poles point in the right direction.

- 3 Reattach the battery compartment cover

### Using the appliance

- 1 Pull the cord out of the appliance and put the mains plug in the wall socket.

- 2 Press the on/off button on top of the appliance with your foot to switch on the appliance (Fig. 15).

---

### Adjusting suction power

---

During vacuuming, you can adjust the suction power:

- Use maximum suction power to vacuum very dirty carpets and hard floors.
- Use minimum suction power to vacuum curtains, table carpets, etc.

### Infrared remote control (specific types only)

With the infrared remote control, you can set the suction power to one of 5 different suction power settings. When you switch on the appliance, it always starts running at the highest suction power setting.

- To reduce the suction power by one setting, press the - button (Fig. 16).
- To increase the suction power by one setting, press the + button (Fig. 17).

### Suction power knob (specific types only)

- During vacuum cleaning, you can adjust the suction power with the suction power knob on top of the appliance (Fig. 18)

---

### Pausing during use

---

- 1 If you want to pause for a moment, insert the ridge on the nozzle into the parking slot to park the tube in a convenient position (Fig. 19).

- 2 If the appliance is equipped with an infrared remote control (specific types only), press the standby button to switch off the vacuum cleaner temporarily, for instance when you have to move some furniture. (Fig. 20)

- 3 To continue vacuum cleaning, press the standby button again. The appliance then starts operating at the previously selected suction power setting again.



## Replacing/emptying the dustbag

Always unplug the appliance before you replace the disposable dustbag or empty the reusable dustbag.

### Replacing the disposable dustbag

- Replace the dustbag as soon as the dustbag-full indicator has changed colour permanently, i.e. even when the nozzle is not placed on the floor (Fig. 21).

- 1 Pull the cover upwards to open it (Fig. 22).
- 2 Lift the dustbag holder out of the appliance (Fig. 23).

Make sure you hold the dustbag upright when you lift it out of the appliance.

- 3 Pull at the cardboard tag to remove the full dustbag from the holder (Fig. 24).
  - ▶ The dustbag is sealed automatically.
- 4 Slide the cardboard front of the new dustbag into the two grooves of the dustbag holder as far as possible. (Fig. 25)
- 5 Put the dustbag holder back into the vacuum cleaner.

*Note: If you have not inserted a dustbag, you cannot close the cover.*

### Emptying the reusable dustbag (specific countries only)

In some countries, this vacuum cleaner also comes with a reusable dustbag that can be used and emptied repeatedly. You can use the reusable dustbag instead of disposable dustbags.

- 1 Remove the reusable dustbag from the appliance and the holder as described in section 'Replacing the disposable dustbag' above.
- 2 Slide the clip off the dustbag sideways.
- 3 Shake out the contents into a dustbin.
- 4 To close the dustbag, slide the clip back onto the bottom edge of the dustbag.
- 5 Reinsert the reusable dustbag into the holder and the appliance as described in section 'Replacing the disposable dustbag' above.

## Cleaning/replacing filters

Always unplug the appliance before you clean or replace the filters

*Note: Only wipe the body of the appliance with a moist cloth.*

### Permanent motor protection filter

Clean the permanent motor protection filter every time you replace or empty the dustbag.

- 1 Remove the dustbag holder with the dustbag (Fig. 23).
- 2 Press the filter holder release tab (1) and take the filter holder out of the appliance (2). Take the motor protection filter out of the filter holder. (Fig. 26)
- 3 Shake the filter over a dustbin to clean it.
- 4 Put the clean filter back into the filter holder. Fit the two lugs of the filter holder behind the ridge at the bottom to ensure that it fits properly at the top (1). Then press home the filter holder ('click') (2) (Fig. 27).
- 5 Place the dustbag holder with the dustbag back into the appliance.

### Super Clean Air HEPA 12 filter/Ultra Clean Air HEPA 13 filter

This appliance is equipped with either the Super Clean Air HEPA 12 filter or the Ultra Clean Air HEPA 13 filter. These filters are located in the back of the appliance. They are able to remove 99.5% and 99.95% respectively of all particles down to 0.0003mm in size from the outlet air. This not only includes normal house dust, but also harmful microscopic vermin such as dust mites and their excrements, which are well-known causes of respiratory allergies.

*Note: To guarantee optimal dust retention and performance of the vacuum cleaner, always replace the HEPA filter with an original Philips filter of the correct type (see chapter 'Ordering accessories').*

#### Super Clean Air HEPA 12 filter

Replace the Super Clean Air HEPA 12 filter every six months. This filter is not washable.

- 1** Open the filter grille (Fig. 28).
- 2** Remove the old filter (Fig. 29).
- 3** Insert the new filter into the appliance.
- 4** Close the filter grille and push the bottom corners until they snap home (Fig. 30).

#### Washable Ultra Clean Air HEPA 13 filter

Clean the washable Ultra Clean Air HEPA 13 filter every 6 months. You can clean the washable Ultra Clean Air HEPA 13 filter max. 4 times. Replace the filter after it has been cleaned 4 times.

- 1** Open the filter grille (Fig. 28).
- 2** Take out the washable HEPA 13 filter (Fig. 29).
- 3** Rinse the pleated side of the HEPA 13 filter under a hot slow-running tap.
  - Hold the filter in such a way that the pleated side points upwards and the water flows parallel to the pleats. Hold the filter at an angle so that the water washes away the dirt inside the pleats (Fig. 31).
  - Turn the filter 180° and let the water flow along the pleats in opposite direction (Fig. 32).
  - Continue this process until the filter is clean.

**Never clean the washable filter with a brush (Fig. 33).**

*Note: Cleaning does not restore the original colour of the filter, but does restore its filtration power.*

- 4** Carefully shake the water from the surface of the filter. Let the filter dry at least 2 hours before you put it back into the vacuum cleaner.
- 5** Put the filter back into the appliance. Close the filter grille and push the bottom corners until they snap home (Fig. 30).

### Storage

- 1** Slide the tube parts into each other to reduce the tube to its shortest length.
- 2** Switch off the appliance and remove the mains plug from the wall socket.
- 3** Press the cord rewind button to rewind the mains cord (Fig. 34).
- 4** To store the appliance in upright position, insert the ridge on the nozzle into the storage slot (Fig. 35).
- 5** Always put the Tri-Active nozzle in the carpet setting when you store it (brush strip retracted into the nozzle). Also prevent the side brushes from becoming bent (Fig. 8).

## Ordering accessories

If you have any difficulties obtaining dustbags, filters or other accessories for this appliance, please contact the Philips Customer Care Centre in your country or consult the worldwide guarantee leaflet.

### Ordering dustbags

- Philips Classic s-bag <sup>TM</sup> synthetic dustbags are available under type number FC8021.
- Philips Clinic s-bag <sup>TM</sup> high-filtration synthetic dustbags are available under type number FC8022.
- Philips Anti-Odour s-bag <sup>TM</sup> synthetic dustbags are available under type number FC8023.

### Ordering filters

- Super Clean Air Filters are available under type number FC8030.
- Non-Washable Super Clean Air HEPA 12 filters are available under type number FC8031.
- Washable Ultra Clean Air HEPA 13 filters are available under type number FC8038.

## Environment

- Batteries contain substances that may pollute the environment. Do not throw away batteries with the normal household waste, but dispose of them at an official collection point for batteries. Always remove the batteries of the remote control (specific types only) before you discard and hand in the appliance at an official collection point.
- Do not throw away the appliance with the normal household waste at the end of its life, but hand it in at an official collection point for recycling. By doing this, you help to preserve the environment (Fig. 36).

## Guarantee & service

If you need information or if you have a problem, please visit the Philips website at [www.philips.com](http://www.philips.com) or contact the Philips Customer Care Centre in your country (you find its phone number in the worldwide guarantee leaflet). If there is no Customer Care Centre in your country, go to your local Philips dealer or contact the Service Department of Philips Domestic Appliances and Personal Care BV.

## Troubleshooting

This chapter summarises the most common problems you could encounter with the appliance. If you are unable to solve the problem with the information below, contact the Customer Care Centre in your country.

### **1** The suction power is insufficient.

- A The dustbag may be full.
  - Empty the reusable dustbag (specific types only) or replace the paper dustbag.
- B The filters may be dirty.
  - Clean or replace the filters.
- C The suction power may be set to a low setting.
  - Set the suction power to a higher setting.
- D The nozzle, tube or hose may be blocked up.
  - To remove the obstruction, disconnect the blocked-up item and connect it (as far as possible) the other way around. Switch on the vacuum cleaner to force the air through the blocked-up item in opposite direction (Fig. 37).

### **2** The infrared remote control (specific types only) does not function.

- A Perhaps the batteries do not make proper contact or have not been inserted in the proper way.
  - Remove the lid of the battery compartment and push the batteries back into place. Make sure that the - and + poles point in the right direction (Fig. 14).
- B The batteries may be empty.
  - Replace the batteries.

## Generel beskrivelse (fig. 1)

- 1 Knap til ledningsoprul
- 2 Knap til sugestykke (i tilfælde af fjernbetjening: infrarød modtager)
- 3 On/Off-knap
- 4 Indikator for fuld støvpose
- 5 Åbning til tilslutning af slangen
- 6 Slange med drejestik
- 7 Frigørelsestap til støvdæksel
- 8 Filterholder med motorbeskyttelsesfilter
- 9 Aftagelig strimmel (kun bestemte lande)
- 10 Genanvendelig støvpose (kun bestemte lande)
- 11 Støvposeholder
- 12 Syntetisk engangsstøvpose
- 13 Baghjul
- 14 Lille mundstykke
- 15 Sprækkemundstykke
- 16 Lille børste
- 17 Kobling med knap
- 18 Slange med håndgreb (kun bestemte typer: med fjernbetjening)
- 19 Tilbehørsholder
- 20 Tri-Active-mundstykke
- 21 Vippeknap til indstilling til tæppe/hårde gulve
- 22 Parkerings/opbevaringsrille
- 23 Sidebørste
- 24 Tri-Scopic-rør
- 25 Tophåndtag med hængsel
- 26 Filtergitter (åben)
- 27 Parkeringsbeslag
- 28 Stik
- 29 Super Clean Air HEPA 12-filter eller Ultra Clean Air HEPA 13-filter
- 30 Håndtag på front
- 31 Drejhjul
- 32 Opbevaringsholder
- 33 Typeskilt

## Vigtigt

Læs denne brugsvejledning omhyggeligt igennem, inden apparatet tages i brug, og gem den til eventuelt senere brug.

### Fare

- Opsug aldrig vand eller andre former for væske. Opsug aldrig brandbare substanser eller aske, før denne er blevet helt koldt.

### Advarsel

- Kontrollér, om den angivne netspænding på apparatet svarer til den lokale netspænding, før du slutter strøm til apparatet.
- Brug aldrig apparatet, hvis netstik, netledning eller selve apparatet er beskadiget.
- Hvis netledningen beskadiges, må den kun udskiftes af Philips, et autoriseret Philips-serviceværksted eller en tilsvarende kvalificeret fagmand for at undgå enhver risiko.
- Dette apparat er ikke beregnet til at blive brugt af personer (herunder børn) med nedsatte fysiske og mentale evner, nedsat følesans eller manglende erfaring og viden, medmindre de er blevet vejledt eller instrueret i apparatets anvendelse af en person, der er ansvarlig for deres sikkerhed.

## 14 DANSK

- Apparatet bør holdes uden for børns rækkevidde for at sikre, at de ikke kan komme til at lege med det.
- Slange, rør eller andet tilbehør må aldrig rettes mod øjne eller ører eller kommes i munden, mens de er tilsluttet den tændte støvsuger.

### Forsigtig

- Når du bruger støvsugeren til at suge aske, fint sand, kalk, cementstøv og lignende substanser, tilstoppes støvposens porer. Derfor viser indikatoren for fuld støvpose, at posen er fuld. Udskift engangstøvposen, eller tøm den genanvendelige støvpose, selvom den endnu ikke er fuld (se afsnittet "Udskiftning/tømning af støvpose").
- Brug aldrig apparatet uden motorbeskyttelsesfilter. Det vil kunne skade motoren og forkorte apparatets levetid.
- Brug kun Philips s-bag™ syntetiske støvposer eller den medfølgende genanvendelige støvpose (kun nogle lande).
- Det gennemsigtige display er fremstillet af genanvendeligt polycarbonate (>PC/ABS<).

### Elektromagnetiske felter (EMF)

---

Dette Philips-apparat overholder alle standarder for elektromagnetiske felter (EMF). Ved korrekt anvendelse i overensstemmelse med instruktionerne i denne brugsvejledning, er apparatet sikkert at anvende, ifølge den videnskabelige viden, der er tilgængelig i dag.

### Klargøring

#### Slangen

---

- 1 Slangen tilsluttes ved at skubbe den fast på apparatet ("klik") (fig. 2).
- 2 Aftagning af slangen: Tryk på knapperne og træk slangen ud af støvsugeren (fig. 3).

#### Tri-Scopic-rør

---

- 1 Røret sluttes til håndgrebet ved at trykke på den fjederbelastede låsetap på håndgrebet og stikke håndgrebet ind i røret, indtil den fjederbelastede låsetap klikker på plads i det lille hul i røret (fig. 4).
- 2 Rør og håndgreb adskilles ved at trykke på den fjederbetjente låseknop og trække håndgrebet ud af røret.
- 3 Juster røret til den længde, der er mest behagelig, når du støvsuger. Tryk en af de to kraver ned, og træk op i den del af røret, der er over kraven, eller tryk den ned (fig. 5).

Hold røret væk fra ansigtet, når du forlænger det. Røret er ret langt.

#### Tri-Active-mundstykke

---

Tri-Active-mundstykket er multifunktionelt og til både tæpper og hårde gulve.

- Sidebørsterne fanger mere støv og skidt ved mundstykkets sider; så du bedre kan rengøre langs møbler og andre forhindringer (fig. 6).
- Åbningen på mundstykkets forside giver mulighed for at suge større emner op (fig. 7).

- 1 Tri-Active-mundstykket tilsluttes og skilles ad på samme måde som røret.
- 2 Ved støvsugning af hårde gulve trykkes på vippekanten oven på kombimundstykket med foden (fig. 8).
  - Børsterne til rengøring af hårde gulve skydes ud af mundstykket. Hjulet bliver samtidig løftet op for at undgå at ridse gulvet og for at gøre mundstykket lettere at manøvrere.
- 3 Ved støvsugning af tæpper, trykkes på vippekanten igen (fig. 9).
  - Børsterne trækkes tilbage i mundstykket og hjulet sænkes automatisk.

## Sprækkemundstykke, lille mundstykke og lille børste

---

- 1 Sæt sprækkemundstykket (1), det lille mundstykke (2) eller den lille børste (3) direkte på håndgreb eller rør på samme måde som røret. (fig. 10)

### Tilbehørsholder

---

- 1 Sæt tilbehørsholderen fast på håndgrebet (fig. 11).
- 2 Sæt to stykker tilbehør fast på tilbehørsholderen:
  - Sprækkemundstykke og lille mundstykke (fig. 12).

*Bemærk: Sørg for, at sugeåbningen på det lille mundstykke peger væk fra holderen.*

- Sprækkemundstykke og lille mundstykke (fig. 13).

*Bemærk: Sørg for, at sugeåbningen på det lille børstemundstykke peger væk fra holderen.*

### Infrarød fjernbetjening (kun bestemte typer)

---

- 1 Fjern dækslet til batterirummet.
- 2 Sæt batterierne i batterirummet (fig. 14).

Sørg for, at polerne (- og +) vender rigtigt.

- 3 Sæt dækslet til batterirummet på igen.

### Sådan bruges apparatet

- 1 Træk ledningen ud af apparatet, og sæt stikket i stikkontakten.
- 2 Tryk med foden på on/off-knappen oven på apparatet for at tænde for det (fig. 15).

### Justering af sugestyrke

---

Sugestyrken kan justeres under støvsugningen.

- Brug maksimal sugestyrke til at støvsuge meget beskidte tæpper og hårde gulve.
- Brug minimal sugestyrke til gardiner, duge osv.

### Infrarød fjernbetjening (kun bestemte typer)

Med den infrarøde fjernbetjening kan man vælge 5 forskellige sugestyrker: Når støvsugeren tændes, starter den altid med den kraftigste sugestyrke.

- Sugestyrken nedsættes med én indstilling ved at trykke på knappen '-' (fig. 16).
- Sugestyrken øges med én indstilling ved at trykke på knappen '+' (fig. 17).

### Knap til regulering af sugestyrke (gælder kun bestemte typer)

- Under støvsugningen kan sugestyrken reguleres ved hjælp af knappen oven på støvsugeren (fig. 18)

### Pause under brug

---

- 1 Ønsker du at holde pause et øjeblik, kan røret parkeres i en praktisk stilling ved at sætte rillen på mundstykket i parkeringsbeslaget (fig. 19).
- 2 Hvis apparatet er udstyret med en infrarød fjernbetjening (kun bestemte typer), så tryk på standby-knappen for at slukke støvsugeren midlertidigt, f.eks. når du skal flytte et møbel. (fig. 20)
- 3 Du kan forsætte med at støvsuge ved at trykke på standby-knappen. Så starter apparatet på den tidligere valgte sugestyrke.

**Udskiftning/tømning af støvposen**

Tag altid stikket ud af stikkontakten, før du udskifter engangsstøvposen eller tømmer den genanvendelige støvpose.

**Udskiftning af engangsstøvposen**

- Udskift støvposen så snart indikatoren for fuld støvpose har skiftet farve permanent, dvs. selv når mundstykket ikke er placeret på gulvet (fig. 21).

- 1** Træk dækslet op for at åbne det (fig. 22).
- 2** Tag støvposekassetten op af støvsugeren (fig. 23).

Sørg for at støvposekassetten vender opad, når den løftes ud af støvsugeren.

- 3** Træk i pappladen for at få den fyldte støvpose ud af kassetten (fig. 24).  
 ▶ Støvsugerposen forsegles automatisk.
- 4** Skyd pappladen på den nye støvpose så langt ned i sliderne på støvposekassetten, den kan komme. (fig. 25)
- 5** Sæt støvposekassetten tilbage i støvsugeren.

*Bemærk: Hvis du ikke har sat en støvpose i, så kan dækslet ikke lukkes.*

**Tømning af den genanvendelige støvpose (kun bestemte lande)**

I nogle lande leveres denne støvsuger også med en genanvendelig støvpose, der kan bruges og tømmes flere gange. Du kan bruge den genanvendelige støvpose i stedet for engangsstøvposer.

- 1** Tag den genanvendelige støvpose ud af apparatet og holderen som beskrevet i afsnittet "Udskiftning af engangsstøvposen" ovenfor.
- 2** Skub klemmen af støvposen sidelæns.
- 3** Tøm indholdet i skraldespanden.
- 4** Luk støvposen, skub klemmen tilbage på støvposens bagkant.
- 5** Sæt den genanvendelige støvpose tilbage i holderen og apparatet som beskrevet i afsnittet "Udskiftning af engangsstøvposen" ovenfor.

**Rengøring/udskiftning af filtre**

Tag altid stikket ud af stikkontakten, inden rengøring eller udskiftning af filtre.

*Bemærk: Tør kun apparatets kabinet med en fugtig klud.*

**Permanent motorbeskyttelsesfilter**

Rengør det permanente motorbeskyttelsesfilter, hver gang du skifter eller tømmer støvposen.

- 1** Tag kassetten med støvposen ud af støvsugeren (fig. 23).
- 2** Tryk på filterholderens frigørelsestap (1), og tag filterholderen ud af apparatet (2). Tag motorbeskyttelsesfilteret ud af filterholderen. (fig. 26)
- 3** Ryst filteret over skraldespanden for at rengøre det.
- 4** Sæt det rene filter tilbage i filterholderen. Sæt filterholderens to tappe bag kanten nederst, så det passer korrekt øverst (1). Tryk derefter filterholderen på plads (med et "klik") (2) (fig. 27).
- 5** Sæt støvposekassetten med støvpose tilbage på plads i støvsugeren.



## Super Clean Air HEPA 12-filter eller Ultra Clean Air HEPA 13-filter

Dette apparat er udstyret med et Super Clean Air HEPA 12-filter eller et Ultra Clean Air HEPA 13-filter. Disse filtre sidder bagerst i apparatet. De er i stand til at fjerne hhv. 99,5 % og 99,95 % af alle partikler ned til 0,0003 mm fra udblæsningsluften. Dette omfatter ikke blot almindeligt husstøv, men også skadelige mikroorganismer som f.eks. støvmider og deres ekskrementer, der er velkendte årsager til luftvejsallergi.

**Bemærk:** Udskift altid HEPA-filteret med et originalt Philips-filter af den rigtige type (se kapitlet "Bestilling af tilbehør") for at garantere, at støvsugeren fungerer og tilbageholder støvpartikler optimalt.

### Super Clean Air HEPA 12-filter

Udskift Super Clean Air HEPA 12-filteret hver 6. måned. Filteret er ikke vaskbart.

- 1 Luk filtergitteret op (fig. 28).
- 2 Fjern det gamle filter (fig. 29).
- 3 Sæt det nye filter i apparatet.
- 4 Luk filtergitteret, og tryk hjørnerne i bunden ind, så de går i indgreb og låser (fig. 30).

### Vaskbart Ultra Clean Air HEPA 13-filter

Rengør det vaskbare Ultra Clean Air HEPA 13-filter hver 6. måned. Det vaskbare Ultra Clean Air HEPA 13-filter kan maks. vaskes 4 gange. Derefter skal det udskiftes.

- 1 Luk filtergitteret op (fig. 28).
- 2 Tag det vaskbare HEPA 13-filter ud (fig. 29).
- 3 Skyl den plisserede side af HEPA 13-filteret under en varm, tynd stråle vand fra hanen.
  - Hold filteret sådan, at den plisserede side peger opad, og vandet flyder parallelt med plisseringen. Hold filteret med en vinkel, så vandet skyller snavset i plisseringen væk (fig. 31).
  - Drej filteret 180°, og lad vandet flyde langs med plisseringerne i den modsatte retning (fig. 32).
  - Fortsæt denne proces, indtil filteret er rent.

Rengør aldrig det vaskbare filter med en børste (fig. 33).

**Bemærk:** Rengøring giver ikke filteret dets originale farve tilbage, men genopretter filterkraften.

- 4 Ryst forsigtigt vandet af filterets overflade. Lad filteret tørre i mindst 2 timer, før du sætter det tilbage i støvsugeren.
- 5 Sæt filteret på plads i apparatet. Luk filtergitteret, og tryk på de nederste hjørner, indtil de klikker på plads (fig. 30).

## Opbevaring

- 1 Skub rørets dele ind i hinanden, så røret bliver kortest muligt.
- 2 Sluk for apparatet, og tag stikket ud af stikkontakten.
- 3 Tryk på knappen til indspoling af ledningen, så den ruller ind (fig. 34).
- 4 Apparatet opbevares lodret ved at sætte rillen på mundstykket i opbevaringsholderen (fig. 35).
- 5 Sæt altid Tri-Active-mundstykket i indstillingen til tæppe (med børsterne trukket ind i mundstykket), når du gemmer det væk, så børsterne ikke bliver bøjedede (fig. 8).

### **Bestilling af tilbehør**

Hvis du har problemer med at anskaffe nye støvposer, filtre eller andet tilbehør, bedes du kontakte dit lokale Philips Kundecenter.

#### **Nye støvposer**

- Philips Classic s-bag <sup>TM</sup> syntetiske støvposer fås under typenummer FC8021.
- Philips Clinic s-bag <sup>TM</sup> high-filtration syntetiske støvposer fås under typenummer FC8022.
- Philips Anti-Odour s-bag <sup>TM</sup> syntetiske støvposer fås under typenummer FC8023.

#### **Nye filtre**

- Super Clean Air Filters fås under typenr: FC8030.
- Ikke-vaskbare Super Clean Air HEPA 12-filtre fås under typenummer FC8031.
- Vaskbare Super Clean Air HEPA 13-filtre fås under typenummer FC8038.

### **Miljøhensyn**

- Batterier indeholder substanser, der kan skade miljøet. Smid aldrig batterier ud sammen med det normale husholdningsaffald, men aflever dem på et officielt indsamlingssted for brugte batterier. Fjern altid batterierne fra fjernbetjeningen, inden apparatet til sin tid kasseres og afleveres til et officielt indsamlingssted.
- Apparatet må ikke smides ud sammen med almindeligt husholdningsaffald, når det til sin tid kasseres. Aflever det i stedet på en kommunal genbrugsstation. På den måde er du med til at beskytte miljøet (fig. 36).

### **Reklamationsret og service**

For alle yderligere oplysninger eller ved eventuelle problemer med apparatet henvises til Philips' hjemmeside på adressen [www.philips.com](http://www.philips.com) eller det lokale Philips Kundecenter (telefonnumre findes i vedlagte "World-Wide Guarantee"-folder). Hvis der ikke findes et kundecenter i dit land, bedes du venligst kontakte din lokale Philips-forhandler eller Serviceafdelingen i Philips Domestic Appliances and Personal Care BV.

## Fejlfinding

Dette kapitel opsummerer de mest almindelige problemer; du kan støde på ved brug af apparatet. Hvis du ikke kan løse problemet ved hjælp af nedenstående oplysninger, bedes du kontakte dit lokale Philips Kundecenter:

### 1 Sugestyrken er utilstrækkelig.

- A Det kan være at støvsugeposen er fuld.
  - Tøm den genanvendelige støvpose (kun bestemte typer), eller udskift papirstøvposen.
- B Det kan være at filtrene er beskidte.
  - Rengør eller udskift filtrene.
- C Det kan være at sugestyrken er sat for lavt.
  - Indstil sugestyrken højere.
- D Det kan være at mundstykke, rør eller slange er tilstoppet.
  - En eventuel tilstoppelse fjernes ved at tage det tilstoppede tilbehør af og (så vidt det er muligt) sætte det omvendt på. Tænd så igen for støvsugeren, så der blæses luft den modsatte vej gennem slange og/eller rør (fig. 37).

### 2 Den infrarøde fjernbetjening (kun bestemte typer) fungerer ikke.

- A Måske rør batterierne ikke ordentligt ved hinanden, eller er sat forkert i.
  - Tag batteridækslet af og skub/tryk batterierne på plads. Sørg for, at - og + polerne vender rigtigt (fig. 14).
- B Batterierne kan være løbet tør.
  - Udskift dem.

**Allgemeine Beschreibung (Abb. 1)**

- 1 Kabelaufwicklungstaste
- 2 Saugleistungsregler (falls Ihr Gerät mit einer Fernbedienung ausgestattet ist: Infrarot-Empfänger)
- 3 Ein-/Ausschalter
- 4 Staubfüllanzeige
- 5 Öffnung für Schlauchanschluss
- 6 360° drehbarer Saugschlauch
- 7 Entriegelung für Staubabdeckung
- 8 Filterhalter mit Motorschutzfilter
- 9 Abziehbarer Streifen (nur in manchen Ländern)
- 10 Mehrweg-Staubbeutel (nur in manchen Ländern)
- 11 Staubbeutelhalter
- 12 Synthetischer Einweg-Staubbeutel
- 13 Hinterrad
- 14 Kleine Düse
- 15 Fugendüse
- 16 Kleine Bürste
- 17 Federtastenverbindung
- 18 Schlauch mit Handgriff (nur bei bestimmten Gerätetypen: mit Fernbedienung)
- 19 Zubehörbrücke
- 20 Tri-Active-Düse
- 21 Kippschalter für Teppiche/Hartböden
- 22 Park-/Aufbewahrungsleiste
- 23 Seitenbürste
- 24 Dreiteiliges Teleskoprohr
- 25 Oberer klappbarer Tragebügel
- 26 Filtergitter (offen)
- 27 Parkschlitz
- 28 Netzstecker
- 29 Super-Clean-Air-HEPA-12-Filter oder Ultra-Clean-Air-HEPA-13-Filter
- 30 Vorderer Tragegriff
- 31 Schwenkrolle
- 32 Parkschlitz
- 33 Typenschild

**Wichtig**

Lesen Sie diese Bedienungsanleitung vor dem Gebrauch des Geräts aufmerksam durch, und bewahren Sie sie für eine spätere Verwendung auf.

**Gefahr**

- Saugen Sie mit diesem Gerät niemals Wasser, andere Flüssigkeiten oder leicht entzündbare Substanzen auf. Saugen Sie Asche erst auf, wenn sie völlig ausgekühlt ist.

**Warnhinweis**

- Prüfen Sie, bevor Sie das Gerät in Betrieb nehmen, ob die Spannungsangabe auf dem Gerät mit der örtlichen Netzspannung übereinstimmt.
- Verwenden Sie das Gerät nicht, wenn der Netzstecker, das Netzkabel oder das Gerät selbst defekt oder beschädigt ist.
- Ist das Netzkabel defekt, darf es nur von einem Philips Service-Center oder einer von Philips autorisierten Werkstatt durch ein Original-Ersatzkabel ausgetauscht werden, um Gefährdungen zu vermeiden.
- Dieses Gerät ist für Benutzer (einschl. Kinder) mit eingeschränkten physischen, sensorischen oder psychischen Fähigkeiten bzw. ohne jegliche Erfahrung oder Vorwissen nur dann geeignet,

wenn eine angemessene Aufsicht oder ausführliche Anleitung zur Benutzung des Geräts durch eine verantwortliche Person sichergestellt ist.

- Achten Sie darauf, dass Kinder nicht mit dem Gerät spielen.
- Richten Sie Saugschlauch, Saugrohr oder anderes Zubehör nicht auf Augen oder Ohren und stecken Sie keines der Teile in den Mund, wenn es am Staubsauger angeschlossen oder der Staubsauger eingeschaltet ist.

### **Achtung**

- Beim Aufsaugen von Asche, feinem Sand, Kalk, Zementstaub o. Ä. verstopfen die Poren des Staubbeutels. Deshalb wird die Staubfüllanzeige angegeben, dass der Staubbeutel voll ist. Wechseln Sie den Einweg-Staubbeutel, auch wenn er noch nicht voll ist oder leeren Sie den Mehrweg-Staubbeutel aus (siehe Kapitel "Den Staubbeutel auswechseln/leeren").
- Betreiben Sie das Gerät keinesfalls ohne Motorschutzfilter; da dies den Motor beschädigen und die Lebensdauer des Geräts verkürzen kann.
- Verwenden Sie mit diesem Gerät ausschließlich Philips S-Bag™ Staubbeutel aus Synthetikmaterial oder den mitgelieferten Mehrweg-Staubbeutel (nur in einigen Ländern).
- Das durchsichtige Bedienfeld ist aus wiederverwertbarem Polykarbonat (>PC/ABS<) hergestellt.

### **Elektromagnetische Felder (EMF; Electro Magnetic Fields)**

Dieses Philips Gerät erfüllt sämtliche Normen bezüglich elektromagnetischer Felder (EMF). Nach aktuellen wissenschaftlichen Erkenntnissen ist das Gerät sicher im Gebrauch, sofern es ordnungsgemäß und entsprechend den Anweisungen in dieser Bedienungsanleitung gehandhabt wird.

### **Für den Gebrauch vorbereiten**

#### **Schlauch**

- 1** Um den Schlauch anzuschließen, schieben Sie ihn fest in das Gerät. Er rastet hörbar ein (Abb. 2).
- 2** Um den Schlauch abzunehmen, drücken Sie die Entriegelungstasten und ziehen Sie den Stutzen aus dem Gerät (Abb. 3).

#### **Dreiteiliges Teleskoprohr**

- 1** Um das Teleskoprohr mit dem Handgriff zu verbinden, drücken Sie die Federtaste am Handgriff und stecken Sie den Griff in das Rohr. Lassen Sie die Federtaste in die Öffnung im Rohr einrasten (Sie hören ein Klicken) (Abb. 4).
- 2** Zum Lösen des Saugrohrs vom Handgriff drücken Sie die Federtaste und ziehen Sie den Griff aus dem Rohr heraus.
- 3** Sie können das Rohr auf die Länge einstellen, mit der Sie am bequemsten saugen können. Drücken Sie eine der beiden Manschetten nach unten und ziehen Sie das Rohr oberhalb der Manschette nach oben bzw. drücken Sie es nach unten (Abb. 5).

Halten Sie das Saugrohr beim Auseinanderziehen von Ihrem Gesicht fern. Das Rohr ist sehr lang.

#### **Tri-Active-Düse**

Die Tri-Active-Düse ist eine Mehrzweckdüse für Teppiche und Hartböden.

- Die Seitenbürsten erfassen seitlich mehr Staub und Schmutz, so dass Sie besser an Möbeln und anderen Gegenständen entlang saugen können (Abb. 6).
  - Über die vorne befindliche Öffnung der Saugdüse können Sie auch größere Schmutzpartikel aufsaugen (Abb. 7).
- 1** Die Tri-Active-Düse wird in der gleichen Weise aufgesteckt bzw. abgenommen wie das Saugrohr.

- 2** Drücken Sie zum Saugen von Hartböden den Kippschalter oben auf der Saugdüse mit dem Fuß nach unten (Abb. 8).
- Dadurch tritt der Bürstenstreifen für Hartböden hervor. Gleichzeitig wird das Laufrad angehoben, wodurch ein Verkratzen des Bodens verhindert und die Beweglichkeit des Staubsaugers erhöht wird.
- 3** Drücken Sie den Kippschalter zum Saugen von Textilböden in die andere Richtung (Abb. 9).
- Der Bürstenstreifen wird wieder im Gehäuse der Saugdüse versenkt, dabei tritt automatisch das Laufrad heraus.

### **Fugendüse, kleine Saugdüse und kleine Bürste**

---

- 1** Verbinden Sie die Fugendüse (1), die kleine Düse (2) oder die kleine Bürste (3) direkt mit dem Handgriff oder dem Saugrohr. (Abb. 10)

### **Zubehörbrücke**

---

- 1** Klemmen Sie die Zubehörhalterung an den Handgriff (Abb. 11).
- 2** Klemmen Sie zwei Zubehörteile an die Zubehörhalterung:
  - Fugendüse und kleine Saugdüse (Abb. 12)

*Hinweis: Überprüfen Sie, dass die Ansaugöffnung der kleinen Düse nicht in Richtung der Halterung zeigt.*

- Fugendüse und kleine Saugdüse (Abb. 13)

*Hinweis: Überprüfen Sie, dass die Ansaugöffnung der kleinen Bürste in Richtung der Halterung zeigt.*

### **Infrarot-Fernbedienung (nur bestimmte Gerätetypen)**

---

- 1** Nehmen Sie die Abdeckung des Batteriefachs ab.
  - 2** Setzen Sie die Batterien in das Batteriefach ein (Abb. 14).
- Achten Sie darauf, dass die Polung (+) bzw. (-) mit der Markierung im Batteriefach übereinstimmt.
- 3** Setzen Sie die Abdeckung des Batteriefachs wieder auf.

### **Das Gerät benutzen**

- 1** Ziehen Sie das Netzkabel aus dem Gerät, und stecken Sie es in die Steckdose.
- 2** Zum Einschalten drücken Sie mit dem Fuß den Ein-/Ausschalter auf der Oberseite des Geräts (Abb. 15).

### **Die Saugleistung einstellen**

---

Sie können die Saugleistung während des Staubsaugens einstellen.

- Saugen Sie sehr stark verschmutzte Teppiche und Hartböden bei maximaler Saugleistung.
- Verwenden Sie minimale Saugleistung zum Absaugen von Vorhängen, Tischläufern usw.

### **Infrarot-Fernbedienung (nur bestimmte Gerätetypen)**

Mit der Fernbedienung lassen sich fünf verschiedene Saugleistungen einstellen. Nach dem Einschalten beginnt das Gerät stets mit der höchsten Leistungsstufe.

- Zur Verringerung der Saugleistung um eine Stufe drücken Sie die Minus-Taste (Abb. 16).
- Zur Erhöhung der Saugleistung um eine Stufe drücken Sie die Plus-Taste (Abb. 17).

### **Saugleistungsregler (nur bestimmte Gerätetypen).**

- Sie können die Saugleistung während des Staubsaugens mit dem Saugleistungsregler auf dem Gerät einstellen (Abb. 18).

## Saugpausen

- 1** Wenn Sie eine kleine Saugpause machen möchten, können Sie das Saugrohr ganz bequem parken, indem Sie die Leiste an der Saugdüse in den dafür vorgesehenen Parkschlitz stecken (Abb. 19).
- 2** Ist Ihr Gerät mit einer Infrarot-Fernbedienung (nur bestimmte Gerätetypen) ausgestattet, drücken Sie die Standby-Taste, um den Staubsauger kurzzeitig abzuschalten, z. B. um ein Möbelstück zu verrücken. (Abb. 20)
- 3** Wenn Sie mit dem Saugen fortfahren möchten, drücken Sie die Standby-Taste erneut. Das Gerät arbeitet dann in der vorher gewählten Saugleistung weiter.

## Den Staubbeutel austauschen/leeren

Ziehen Sie stets den Netzstecker aus der Steckdose, bevor Sie den Einweg-Staubbeutel austauschen oder den Mehrweg-Staubbeutel leeren.

### Den Einweg-Staubbeutel auswechseln

- Wechseln Sie den Staubbeutel gegen einen neuen aus, sobald die Staubfüllanzeige dauerhaft ihre Farbe geändert hat, auch wenn die Düse nicht auf dem Fußboden steht (Abb. 21).

- 1** Ziehen Sie zum Öffnen des Geräts die Abdeckung nach oben (Abb. 22).
- 2** Nehmen Sie den Staubbeutelhalter mit dem Staubbeutel aus dem Gerät (Abb. 23).

Achten Sie darauf, dass Sie den Staubbeutel beim Herausnehmen gerade halten.

- 3** Ziehen Sie am Pappeinsatz, um den vollen Staubbeutel aus dem Halter zu nehmen (Abb. 24).  
 Der Staubbeutel wird automatisch versiegelt.
- 4** Schieben Sie die Pappscheibe des neuen Staubbeutels in den beiden Führungsrillen bis zum Anschlag in den Staubbeutelhalter. (Abb. 25)
- 5** Setzen Sie den Staubbeutelhalter wieder in den Staubsauger.

*Hinweis: Wenn Sie keinen Staubbeutel eingesetzt haben, können Sie die Abdeckung nicht schließen.*

### Den Mehrweg-Staubbeutel leeren (nur in manchen Ländern)

In manchen Ländern verfügt dieser Staubsauger auch über einen Mehrweg-Staubbeutel, der wiederholt benutzt und geleert werden kann. Sie können Sie den Mehrweg-Staubbeutel anstelle der Einweg-Staubbeutel benutzen.

- 1** Nehmen Sie den Mehrweg-Staubbeutel wie im Abschnitt "Den Staubbeutel auswechseln" beschrieben aus dem Gerät und dem Halter.
- 2** Ziehen Sie den Verschlussclip seitwärts vom Staubbeutel ab.
- 3** Schütteln Sie den Inhalt über einem Mülleimer aus.
- 4** Verschließen Sie den Beutel, indem Sie den Verschlussclip wieder auf dessen unteren Rand aufschieben.
- 5** Setzen Sie den Mehrweg-Staubbeutel wie im Abschnitt "Den Staubbeutel auswechseln" beschrieben wieder in den Halter und in das Gerät ein.

## Filter reinigen/auswechseln

Ziehen Sie stets den Netzstecker aus der Steckdose, bevor Sie die Filter reinigen oder auswechseln.

*Hinweis: Wischen Sie das Gehäuse des Geräts nur mit einem feuchten Tuch ab*

### Der Motorschutz-Dauerfilter

---

Reinigen Sie den Motorschutz-Dauerfilter jedes Mal, wenn Sie einen neuen Staubbeutel einsetzen oder den Staubbeutel ausleeren.

- 1 Nehmen Sie den Staubbeutelhalter mit dem Staubbeutel aus dem Gerät (Abb. 23).
- 2 Drücken Sie die Entriegelungstaste (1) und nehmen Sie den Motorschutzfilter-Halter aus dem Gerät (2). Nehmen Sie den Motorschutzfilter aus dem Filterhalter. (Abb. 26)
- 3 Schütteln sie den Filter über einer Mülltonne aus, um ihn zu reinigen.
- 4 Setzen Sie den sauberen Filter wieder in den Filterhalter. Die beiden Vorsprünge müssen unten so hinter die Rippe gesteckt werden, dass der Filterhalter oben einwandfrei sitzt (1). Drücken Sie ihn dann fest, bis er hörbar einrastet (2) (Abb. 27).
- 5 Setzen Sie den Staubbeutelhalter mit dem Staubbeutel zurück in das Gerät.

### Super Clean Air HEPA 12-Filter oder Ultra-Clean-Air-HEPA-13-Filter

---

Dieses Gerät ist entweder mit dem Super-Clean-Air-HEPA-12-Filter oder mit dem Ultra-Clean-Air-HEPA-13-Filter ausgestattet. Diese Filter befinden sich am rückwärtigen Ende des Staubsaugers und können 99,5 % bzw. 99,95 % aller Staubteilchen bis zu einer Größe von 0,0003 mm aus der Abluft herausfiltern. Dies betrifft nicht nur normale Hausstaubpartikel, sondern auch gesundheitsschädigende mikroskopisch kleine Schädlinge wie Hausstaubmilben und deren Exkremente, die bekannte Auslöser für Atemwegsallergien sind.

*Hinweis: Um die optimale Staubaufnahme und Leistung des Saubsaugers zu gewährleisten, ersetzen Sie den HEPA-Filter immer durch einen Original Philips-Filter des richtigen Typs (siehe "Zubehör bestellen").*

#### Super Clean Air HEPA 12-Filter

Tauschen Sie den Super Clean Air HEPA 12-Filter alle 6 Monate gegen einen neuen aus. Dieser Filter ist nicht abwaschbar.

- 1 Öffnen Sie das Filtergitter (Abb. 28).
- 2 Nehmen Sie den alten Filter heraus (Abb. 29).
- 3 Setzen Sie den neuen Filter in das Gerät ein.
- 4 Schließen Sie das Filtergitter und drücken Sie die unteren Ecken fest an, bis sie einrasten (Abb. 30).

#### Abwaschbarer Ultra-Clean-Air-HEPA-13-Filter

Reinigen Sie den abwaschbaren Ultra-Clean-Air-HEPA-13-Filter alle 6 Monate. Sie können den abwaschbaren Ultra-Clean-Air-HEPA-13-Filter max. viermal reinigen. Tauschen sie den Filter nach der vierten Reinigung aus.

- 1 Öffnen Sie das Filtergitter (Abb. 28).
- 2 Nehmen Sie den abwaschbaren Ultra-Clean-Air-HEPA-13-Filter heraus. (Abb. 29)
- 3 Waschen Sie die Seite mit den Falten des HEPA-13-Filter unter heißem, langsam fließendem Wasser ab.
  - Halten Sie den Filter so, dass die Seite mit den Falten nach oben zeigt und das Wasser parallel zu den Falten fließt. Halten Sie den Filter in so einem Winkel, dass das Wasser den Schmutz aus den Falten spült (Abb. 31).
  - Drehen Sie den Filter um 180°, und lassen sie das Wasser nun entlang der Falten in die entgegengesetzte Richtung fließen (Abb. 32).
  - Fahren Sie mit diesem Vorgang fort, bis der Filter sauber ist.

Reinigen Sie den abwaschbaren Filter niemals mit einer Bürste (Abb. 33).



*Hinweis: Durch das Reinigen wird zwar die ursprüngliche Farbe des Filters nicht wieder hergestellt, wohl aber dessen Filtrierleistung.*

- 4** Schütteln Sie das Wasser sorgfältig von der Oberfläche des Filters ab. Lassen Sie den Filter mindestens zwei Stunden trocknen, bevor Sie ihn wieder in den Staubsauger einsetzen.
- 5** Setzen Sie den Filter wieder in das Gerät ein. Schließen Sie das Filtergitter, und drücken Sie die unteren Ecken fest an, bis sie einrasten (Abb. 30).

## Aufbewahrung

- 1** Schieben Sie die Rohrsegmente ineinander, um das Saugrohr auf seine kleinste Länge zu verkürzen.
- 2** Schalten Sie das Gerät aus, und ziehen Sie den Netzstecker aus der Steckdose.
- 3** Drücken Sie die Kabelaufwicklungstaste, um das Netzkabel aufzuwickeln (Abb. 34).
- 4** Um das Gerät in aufrechter Stellung aufzubewahren, stecken Sie die Leiste an der Düse in den dafür vorgesehenen Parkschlitz (Abb. 35).
- 5** Bringen Sie die Tri-Active-Düse immer in die Teppichposition (Borstenstreifen versenkt), bevor Sie das Gerät wegstellen und achten Sie darauf, dass sich die Seitenbürsten nicht verbiegen (Abb. 8).

## Zubehör bestellen

Sollten Sie Schwierigkeiten bei der Beschaffung von Staubbeuteln, Filtern oder anderem Zubehör für diesen Staubsauger haben, wenden Sie sich bitte an das Philips Service-Center in Ihrem Land. Beachten Sie auch die Angaben in der internationalen Garantieschrift.

### Staubbeutel nachbestellen

- Philips Classic S-Bag™-Staubbeutel aus Synthetikmaterial sind unter der Typennummer FC8021 erhältlich.
- Philips Clinic S-Bag™-Staubbeutel aus Synthetikmaterial für besonders gründliche Filterung sind unter der Typennummer FC8022 erhältlich.
- Philips Anti-Odour S-Bag™-Staubbeutel aus Synthetikmaterial gegen unangenehme Gerüche sind unter der Typennummer FC8023 erhältlich.

### Filter nachbestellen

- Super Clean Air Filter sind unter der Typennummer FC8030 erhältlich.
- Nicht abwaschbare Super-Clean-Air-HEPA-12-Filter sind unter der Typennummer FC8031 erhältlich.
- Abwaschbare Ultra-Clean-Air-HEPA-13-Filter sind unter der Typennummer FC8038 erhältlich.

## Umweltschutz

- Batterien enthalten Substanzen, die die Umwelt gefährden können. Entsorgen Sie Batterien nicht über den gewöhnlichen Hausmüll, sondern geben Sie sie bei einer offiziellen Sammelstelle für Batterien ab. Entfernen Sie die Batterien aus der Fernbedienung (nur bestimmte Gerätetypen), bevor Sie das Gerät bei einer offiziellen Sammelstelle abgeben.
- Werfen Sie das Gerät am Ende der Lebensdauer nicht in den normalen Hausmüll. Bringen Sie es zum Recycling zu einer offiziellen Sammelstelle. Auf diese Weise tragen Sie zum Umweltschutz bei (Abb. 36).

## Garantie und Kundendienst

Benötigen Sie weitere Informationen oder treten Probleme auf, wenden Sie sich bitte an Ihren Philips-Händler, oder setzen Sie sich mit einem Philips Service-Center in Ihrem Land in Verbindung (Telefonnummer siehe Garantieschrift). Besuchen Sie auch die Philips Website [www.philips.com](http://www.philips.com). Sie können auch direkt die Service-Abteilung von Philips Domestic Appliances and Personal Care BV kontaktieren.

## Fehlerbehebung

In diesem Kapitel sind die häufigsten Probleme aufgeführt, die beim Gebrauch Ihres Geräts auftreten können. Sollten Sie ein Problem mithilfe der nachstehenden Informationen nicht beheben können, wenden Sie sich bitte an das Philips Service Center in Ihrem Land.

### 1 Die Saugleistung ist unzureichend.

- A Der Staubbeutel ist möglicherweise voll.
- Leeren Sie den Mehrweg-Staubbeutel (nur bestimmte Gerätetypen) oder tauschen Sie den Papierstaubbeutel aus.
- B Die Filter sind möglicherweise verschmutzt.
- Reinigen oder ersetzen Sie die Filter.
- C Die Saugleistung ist möglicherweise auf eine niedrige Stufe eingestellt.
- Stellen Sie die Saugleistung auf eine höhere Stufe.
- D Die Düse, das Saugrohr oder der Schlauch sind möglicherweise verstopft.
- Die Verstopfung können Sie beseitigen, indem Sie – soweit möglich – das Teil verkehrt herum anschließen. Saugen Sie dann in der Gegenrichtung Luft hindurch (Abb. 37).

### 2 Die Infrarot-Fernbedienung (nur bestimmte Gerätetypen) funktioniert nicht.

- A Vielleicht haben die Batterien keinen Kontakt oder wurden nicht richtig eingesetzt.
- Nehmen Sie die Abdeckung des Batteriefachs ab und drücken Sie die Batterien fest in Ihre Halterung. Vergewissern Sie sich, dass die Batteriepole mit der Kennzeichnung auf dem Gerät (+/-) übereinstimmen (Abb. 14).
- B Die Batterien sind möglicherweise leer:
- Tauschen Sie die Batterien gegen neue aus.

**Γενική περιγραφή (Εικ. 1)**

- 1 Κουμπί περιτύλιξης καλωδίου
- 2 Διακόπτης απορροφητικής ισχύος (στην περίπτωση ύπαρξης τηλεχειριστηρίου: δέκτης υπερύθρων)
- 3 Κουμπί on/off
- 4 Ένδειξη γεμάτης σακούλας
- 5 Υποδοχή σύνδεσης εύκαμπτου σωλήνα
- 6 Εύκαμπτος σωλήνας με περιστρεφόμενη σύνδεση
- 7 Πτερύγιο απασφάλισης του καλύμματος της σακούλας σκόνης
- 8 Στήριγμα φίλτρου με φίλτρο προστασίας του μοτέρ
- 9 Αποσπώμενη λωρίδα (μόνο σε συγκεκριμένες χώρες)
- 10 Επαναχρησιμοποιήσιμη σακούλα (μόνο σε συγκεκριμένες χώρες)
- 11 Στήριγμα σακούλας
- 12 Συνθετική σακούλα μιας χρήσης
- 13 Πίσω τροχός
- 14 Εξάρτημα για ταπετσαρίες επίπλων
- 15 Εξάρτημα για γωνίες
- 16 Εξάρτημα βούρτσας
- 17 Σύνδεση κουμπιών
- 18 Εύκαμπτος σωλήνας με χειρολαβή (μόνο σε συγκεκριμένους τύπους: με τηλεχειριστήριο)
- 19 Θήκη εξαρτημάτων
- 20 Πέλμα Tri-Active
- 21 Διακόπτης για ρυθμίσεις χαλιών/σκληρών δαπέδων
- 22 Προεξοχή παρκκαρίσματος/αποθήκευσης
- 23 Πλαϊνή βούρτσα
- 24 Τρισκοπικός σωλήνας
- 25 Επάνω περιστρεφόμενη λαβή
- 26 Γρίλια φίλτρου (ανοιχτή)
- 27 Σχισμή παρκκαρίσματος
- 28 Φις
- 29 Φίλτρο Super Clean Air HEPA 12 ή φίλτρο Ultra Clean Air HEPA 13
- 30 Μπροστινή λαβή
- 31 Περιστρεφόμενος τροχός
- 32 Σχισμή αποθήκευσης
- 33 Πινακίδιο στοιχείων προϊόντος

**Σημαντικό**

Διαβάστε αυτό το εγχειρίδιο χρήσης προσεκτικά πριν χρησιμοποιήσετε τη συσκευή και φυλάξτε το για μελλοντική αναφορά.

**Κίνδυνος**

- Μην απορροφάτε ποτέ νερό ή οποιοδήποτε άλλο υγρό. Μην απορροφάτε ποτέ εύφλεκτες ουσίες ούτε στάχτες, εάν δεν έχουν πρώτα κρυώσει.

**Προειδοποίηση**

- Ελέγξτε εάν η τάση που αναγράφεται στη συσκευή αντιστοιχεί στην τοπική τάση ρεύματος προτού συνδέσετε τη συσκευή.
- Μην χρησιμοποιείτε τη συσκευή εάν το φις, το καλώδιο ή η ίδια η συσκευή έχει υποστεί φθορά.
- Εάν το καλώδιο υποστεί φθορά, θα πρέπει να αντικατασταθεί από ένα κέντρο σέρβις εξουσιοδοτημένο από τη Philips ή από εξίσου εξειδικευμένα άτομα προς αποφυγή κινδύνου.

- Αυτή η συσκευή δεν προορίζεται για χρήση από άτομα (συμπεριλαμβανομένων των παιδιών) με περιορισμένες σωματικές, αισθητήριες ή διανοητικές ικανότητες ή από άτομα χωρίς εμπειρία και γνώση, εκτός και εάν τη χρησιμοποιούν υπό επίτηρηση ή έχουν λάβει οδηγίες σχετικά με τη χρήση της συσκευής από άτομο υπεύθυνο για την ασφάλειά τους.
- Τα παιδιά θα πρέπει να επιβλέπονται προκειμένου να διασφαλιστεί ότι δεν θα παίζουν με τη συσκευή.
- Μην στρέψετε τον εύκαμπτο σωλήνα, τον άκαμπτο/ηλεκτροσκοπικό σωλήνα ή οποιοδήποτε άλλο εξάρτημα στα μάτια ή τα αυτιά σας και μην τον βάζετε στο στόμα σας όταν είναι συνδεδεμένος στην ηλεκτρική σκούπα και η ηλεκτρική σκούπα είναι ενεργοποιημένη.

### Προσοχή

- Όταν χρησιμοποιείτε την ηλεκτρική σκούπα για να απορροφήσετε στάχτες, ψιλή άμμο, ασβέστη, τσιμεντόσκονη και παρόμοιες ουσίες, οι πόροι της σακούλας φράσσονται. Κατά συνέπεια, η ένδειξη γεμάτης σακούλας θα δείξει ότι η σακούλα είναι γεμάτη. Αντικαταστήστε τη σακούλα μιας χρήσης ή αδειάστε την επαναχρησιμοποιήσιμη σακούλα, έστω και εάν δεν έχει γεμίσει ακόμη (δείτε το κεφάλαιο 'Αντικατάσταση/άδειασμα σακούλας').
- Μην χρησιμοποιείτε ποτέ τη συσκευή χωρίς το φίλτρο προστασίας του μοτέρ. Αυτό μπορεί να βλάψει το μοτέρ και να μειώσει τη διάρκεια ζωής της συσκευής.
- Χρησιμοποιείτε μόνο τις συνθετικές σακούλες Philips s-bag™ ή την επαναχρησιμοποιήσιμη σακούλα που παρέχεται (μόνο σε ορισμένες χώρες).
- Το ημιδιαφανές τμήμα του τηλεχειριστηρίου είναι κατασκευασμένο από ανακυκλωμένο πολυάνθρακα (>PC/ABS<).

### Ηλεκτρομαγνητικά Πεδία (EMF)

Η συγκεκριμένη συσκευή της Philips συμμορφώνεται με όλα τα πρότυπα που αφορούν τα ηλεκτρομαγνητικά πεδία (EMF). Εάν γίνει σωστός χειρισμός και σύμφωνα με τις οδηγίες του παρόντος εγχειριδίου χρήσης, η συσκευή είναι ασφαλής στη χρήση βάσει των επιστημονικών αποδείξεων που είναι διαθέσιμες μέχρι σήμερα.

### Προετοιμασία για χρήση

#### Εύκαμπτος σωλήνας

- 1 Για να συνδέσετε τον εύκαμπτο σωλήνα, σπρώξτε τον σταθερά μέσα στη συσκευή ('κλικ') (Εικ. 2).
- 2 Για να αποσυνδέσετε τον εύκαμπτο σωλήνα, πιέστε τα κουμπιά και τραβήξτε τον από τη συσκευή (Εικ. 3).

#### Τρισκοπικός σωλήνας

- 1 Για να συνδέσετε τον τρισκοπικό σωλήνα στη χειρολαβή, πιέστε το κουμπί κλειδώματος με ελατήριο που βρίσκεται στη χειρολαβή και τοποθετήστε τη χειρολαβή μέσα στον τρισκοπικό σωλήνα. Προσαρμόστε το κουμπί κλειδώματος με ελατήριο μέσα στο άνοιγμα του τρισκοπικού σωλήνα ('κλικ') (Εικ. 4).
- 2 Για να αποσυνδέσετε τον άκαμπτο σωλήνα από τη χειρολαβή, πιέστε το κουμπί κλειδώματος με ελατήριο και τραβήξτε τη χειρολαβή από τον άκαμπτο σωλήνα.
- 3 Προσαρμόστε τον τρισκοπικό σωλήνα στο μήκος που σας βολεύει κατά τη διάρκεια του σκουπίσματος. Πιέστε τον έναν από τους δύο δακτυλίους προς τα κάτω και τραβήξτε το τμήμα του σωλήνα που είναι πάνω από τον δακτύλιο προς τα πάνω ή η σπρώξτε το προς τα κάτω (Εικ. 5).

Κρατήστε τον τρισκοπικό σωλήνα μακριά από το πρόσωπό σας όταν τον επεκτείνετε. Ο σωλήνας είναι πολύ μακρύς.

## Πέλημα Tri-Active

Το πέλημα Tri-Active είναι ένα πέλημα πολλαπλών χρήσεων για χαλιά και σκληρά δάπεδα.

- Οι πλαϊνές βούρτσες συλλέγουν περισσότερη σκόνη και βρομιά στα πλαϊνά μέρη του πέλματος και σας επιτρέπουν καλύτερο καθαρισμό κατά μήκος των επίπλων ή άλλων εμποδίων (Εικ. 6).
- Το άνοιγμα στο μπροστινό μέρος του πέλματος επιτρέπει την απορρόφηση μεγαλύτερων σωματιδίων (Εικ. 7).

**1** Για να συνδέσετε και να αποσυνδέσετε το πέλημα Tri-Active, ακολουθήστε την ίδια μέθοδο με αυτή για τον τρισκοπικό σωλήνα.

**2** Για να καθαρίσετε σκληρά δάπεδα, πιέστε το διακόπτη στο επάνω μέρος του πέλματος με το πόδι σας (Εικ. 8).

- ▶ Το βουρτσάκι για τον καθαρισμό σκληρών δαπέδων βγαίνει από την υποδοχή. Ταυτόχρονα, ο τροχός αναστηκνεται για αποφυγή γρατζουνιών και για αύξηση της ευελιξίας.

**3** Για να καθαρίσετε χαλιά, πιέστε ξανά το διακόπτη (Εικ. 9).

- ▶ Το βουρτσάκι μπαίνει μέσα στην υποδοχή του πέλματος και ο τροχός χαμηλώνει αυτόματα.

### Εξάρτημα για γωνίες, εξάρτημα για ταπετσαρίες επίπλων και εξάρτημα βούρτσας

**1** Συνδέστε το εξάρτημα για γωνίες (1), το εξάρτημα για ταπετσαρίες επίπλων (2) ή το εξάρτημα βούρτσας (3) απευθείας στη χειρολαβή του εύκαμπτου ή του άκαμπτου σωλήνα. Χρησιμοποιήστε την ίδια μέθοδο όπως και στον άκαμπτο σωλήνα. (Εικ. 10)

### Θήκη εξαρτημάτων

**1** Εφαρμόστε το στήριγμα εξαρτημάτων στη χειρολαβή (Εικ. 11).

**2** Εφαρμόστε δύο εξαρτήματα στο στήριγμα εξαρτημάτων:

- Εξάρτημα για γωνίες και εξάρτημα για ταπετσαρίες επίπλων (Εικ. 12).

*Σημείωση: Βεβαιωθείτε ότι το άνοιγμα απορρόφησης του εξαρτήματος για ταπετσαρίες επίπλων είναι στραμμένο προς την αντίθετη κατεύθυνση από το στήριγμα.*

- Εξάρτημα για γωνίες και εξάρτημα για ταπετσαρίες επίπλων (Εικ. 13).

*Σημείωση: Βεβαιωθείτε ότι το άνοιγμα απορρόφησης του εξαρτήματος βούρτσας είναι στραμμένο προς το στήριγμα.*

### Τηλεχειριστήριο υπερύθρων (μόνο σε συγκεκριμένους τύπους)

**1** Αφαιρέστε το κάλυμμα της θήκης μπαταριών.

**2** Τοποθετήστε τις μπαταρίες στη θήκη μπαταριών (Εικ. 14).

Βεβαιωθείτε ότι οι πόλοι - και + δείχνουν προς τη σωστή κατεύθυνση.

**3** Επανατοποθετήστε το κάλυμμα της θήκης μπαταριών

### Χρήση της συσκευής

**1** Τραβήξτε το καλώδιο από τη συσκευή και συνδέστε το φισ στην πρίζα.

**2** Πιέστε με το πόδι σας το κουμπί on/off στο επάνω μέρος της συσκευής για να την ενεργοποιήσετε (Εικ. 15).

### Ρύθμιση της απορροφητικής ισχύος

Κατά τη διάρκεια του σκουπίσματος, μπορείτε να προσαρμόσετε την απορροφητική δύναμη.

- Χρησιμοποιήστε τη μέγιστη απορροφητική ισχύ για να σκουπίσετε πολύ βρόμικα χαλιά και σκληρά δάπεδα.
- Χρησιμοποιήστε την ελάχιστη απορροφητική δύναμη για να σκουπίσετε κουρτίνες, καλύμματα τραπεζιών, κλπ.

### **Τηλεχειριστήριο υπερύθρων (μόνο σε συγκεκριμένους τύπους)**

Με το τηλεχειριστήριο υπερύθρων, μπορείτε να ρυθμίσετε την απορροφητική ισχύ σε μία από τις 5 διαφορετικές ρυθμίσεις. Όταν ενεργοποιείτε τη συσκευή, ξεκινάει πάντα να λειτουργεί με την υψηλότερη ρύθμιση απορροφητικής ισχύος.

- Για να μειώσετε την απορροφητική ισχύ κατά μία ρύθμιση, πατήστε το κουμπί - (Εικ. 16).
- Για να αυξήσετε την απορροφητική ισχύ κατά μία ρύθμιση, πατήστε το κουμπί + (Εικ. 17).

### **Κουμπί απορροφητικής δύναμης (μόνο σε συγκεκριμένους τύπους)**

- Κατά τη διάρκεια του σκουπίσματος, μπορείτε να προσαρμόσετε την απορροφητική δύναμη μέσω του κουμπιού απορροφητικής δύναμης στο επάνω μέρος της συσκευής (Εικ. 18).

### **Προσωρινή διακοπή κατά τη χρήση**

- 1** Εάν θέλετε να διακόψετε για λίγο, εισαγάγετε την προεξοχή του πέλματος μέσα στη σχισμή παρκάριαματος προκειμένου να στερεώσετε τον άκαμπτο σωλήνα σε βολική θέση (Εικ. 19).
- 2** Εάν η συσκευή σας διαθέτει τηλεχειριστήριο υπερύθρων (μόνο σε συγκεκριμένους τύπους), πατήστε το κουμπί αναμονής για να απενεργοποιήσετε προσωρινά την ηλεκτρική σκούπα, όταν για παράδειγμα θέλετε να μετακινήσετε ορισμένα έπιπλα. (Εικ. 20)
- 3** Για να συνεχίσετε το σκούπισμα, πατήστε το κουμπί αναμονής ξανά. Η συσκευή ξεκινά τότε να λειτουργεί στην προηγούμενη επιλεγμένη ρύθμιση απορροφητικής ισχύος.

### **Αντικατάσταση/αδειασμα σακούλας**

Αποσυνδέετε πάντα τη συσκευή από την πρίζα πριν αντικαταστήσετε τη σακούλα μιας χρήσης ή αδειάσετε την επαναχρησιμοποιήσιμη σακούλα.

### **Αντικατάσταση της σακούλας μιας χρήσης**

- Αντικαταστήστε τη σακούλα όταν η ένδειξη γεμάτης σακούλας αλλάξει μόνιμα χρώμα, δηλαδή ακόμη κι όταν το πέλμα δεν έχει τοποθετηθεί στο δάπεδο (Εικ. 21).

**1** Τραβήξτε το κάλυμμα προς τα επάνω για να το ανοίξετε (Εικ. 22).

**2** Σηκώστε το στήριγμα της σακούλας από τη συσκευή (Εικ. 23).

Βεβαιωθείτε ότι κρατάτε τη σακούλα σε όρθια θέση όταν την αναστηκώνετε από τη συσκευή.

**3** Τραβήξτε από το μετακινούμενο τμήμα του χαρτονιού για να αφαιρέσετε τη γεμάτη σακούλα από το στήριγμα (Εικ. 24).

► Η σακούλα σφραγίζεται αυτόματα.

**4** Σπρώξτε το μπροστινό μέρος του χαρτονιού της καινούργιας σακούλας μέσα στους δύο οδηγούς του στηρίγματος σακούλας όσο το δυνατόν πιο βαθιά. (Εικ. 25)

**5** Τοποθετήστε ξανά το στήριγμα σακούλας μέσα στην ηλεκτρική σκούπα.

*Σημείωση: Εάν δεν έχετε τοποθετήσει σακούλα, δεν μπορείτε να κλείσετε το κάλυμμα.*

## Άδειασμα της επαναχρησιμοποιήσιμης σακούλας (μόνο σε συγκεκριμένες χώρες)

Σε ορισμένες χώρες, αυτή η ηλεκτρική σκούπα διατίθεται επίσης με μια επαναχρησιμοποιήσιμη σακούλα η οποία μπορεί να χρησιμοποιείται και να αδειάζεται επανειλημμένα. Μπορείτε να χρησιμοποιείτε την επαναχρησιμοποιήσιμη σακούλα αντί για σακούλες μιας χρήσης.

- 1 Αφαιρέστε την επαναχρησιμοποιήσιμη σακούλα από τη συσκευή και το στήριγμα, όπως περιγράφεται στην ενότητα 'Αντικατάσταση της σακούλας μιας χρήσης' παραπάνω.
- 2 Αφαιρέστε το κλιπ από τη σακούλα σύροντας το προς το πλάι.
- 3 Αδειάστε το περιεχόμενο σε ένα κάδο απορριμάτων.
- 4 Για να κλείσετε τη σακούλα, σύρετε ξανά το κλιπ πάνω στο κάτω άκρο της σακούλας.
- 5 Τοποθετήστε ξανά την επαναχρησιμοποιήσιμη σακούλα μέσα στο στήριγμα και τη συσκευή, όπως περιγράφεται στην ενότητα 'Αντικατάσταση της σακούλας μιας χρήσης' παραπάνω.

## Καθαρισμός/αντικατάσταση φίλτρων

Αποσυνδέετε πάντα τη συσκευή από την πρίζα πριν καθαρίσετε ή αντικαταστήσετε τα φίλτρα

*Σημείωση: Σκουπίζετε τη συσκευή μόνο ένα υγρό πανί.*

### Μόνιμο φίλτρο προστασίας του μοτέρ

Καθαρίζετε το μόνιμο φίλτρο προστασίας του μοτέρ κάθε φορά που αντικαθιστάτε ή αδειάζετε τη σακούλα.

- 1 Αφαιρέστε το στήριγμα της σακούλας μαζί με τη σακούλα (Εικ. 23).
- 2 Πιέστε το πτερύγιο απασφάλισης του στηρίγματος φίλτρου (1) και αφαιρέστε το στήριγμα φίλτρου από τη συσκευή (2). Αφαιρέστε το φίλτρο προστασίας του μοτέρ από το στήριγμα φίλτρου. (Εικ. 26)
- 3 Ανακινήστε το φίλτρο πάνω από έναν κάδο απορριμάτων για να το καθαρίσετε.
- 4 Τοποθετήστε ξανά το καθαρό φίλτρο μέσα στο στήριγμα φίλτρου. Εφαρμόστε τις δύο προεξοχές του στηρίγματος φίλτρου πίσω από τη ράβδωση στο κάτω μέρος έτσι ώστε να εφαρμόσει σωστά στο επάνω μέρος (1). Στη συνέχεια, πιέστε το στήριγμα φίλτρου προς τα πίσω ('κλικ') (2) (Εικ. 27).
- 5 Τοποθετήστε ξανά το στήριγμα της σακούλας με τη σακούλα στη συσκευή.

### Φίλτρο Super Clean Air HEPA 12/Φίλτρο Ultra Clean Air HEPA 13

Η συσκευή αυτή διαθέτει είτε το φίλτρο Super Clean Air HEPA 12 είτε το φίλτρο Ultra Clean Air HEPA 13. Αυτά τα φίλτρα βρίσκονται στο πίσω μέρος της συσκευής. Είναι ικανά να αφαιρέσουν το 99,5% και 99,95% αντίστοιχα όλων των σωματιδίων μεγέθους έως και 0,0003χιλ. από τον αέρα εξαγωγής. Στα σωματίδια αυτά περιλαμβάνονται όχι μόνο η κανονική οικιακή σκόνη, αλλά και επιβλαβή μικροσκοπικά ζώδια όπως τα ακάρεα σκόνης και τα περιττώματά τους, τα οποία αποτελούν πασίγνωστες αιτίες αναπνευστικών αλλεργιών.

*Σημείωση: Για να εξασφαλίσετε βέλτιστη συγκράτηση της σκόνης και απόδοση της ηλεκτρικής σκούπας, να αντικαθιστάτε πάντα το φίλτρο HEPA με ένα γνήσιο φίλτρο Philips σωστού τύπου (δείτε το κεφάλαιο 'Παραγγελία εξαρτημάτων').*

### Φίλτρο Super Clean Air HEPA 12

Αντικαθιστάτε το φίλτρο Super Clean Air HEPA 12 κάθε έξι μήνες. Αυτό το φίλτρο δεν πλένεται.

- 1** Ανοίξτε τη γρίλια του φίλτρου (Εικ. 28).
- 2** Αφαιρέστε το παλιό φίλτρο (Εικ. 29).
- 3** Τοποθετήστε το καινούριο φίλτρο στη συσκευή.
- 4** Κλείστε τη γρίλια του φίλτρου και πιέστε τις κάτω γωνίες μέχρι να εφαρμόσουν στη θέση τους (Εικ. 30).

### Πλενόμενο φίλτρο Ultra Clean Air HEPA 13

Καθαρίζετε το πλενόμενο φίλτρο Ultra Clean Air HEPA 13 κάθε έξι μήνες. Μπορείτε να καθαρίσετε το πλενόμενο φίλτρο Ultra Clean Air HEPA 13 έως 4 φορές. Αντικαταστήστε το φίλτρο μετά από 4 πλύσεις.

- 1** Ανοίξτε τη γρίλια του φίλτρου (Εικ. 28).
- 2** Αφαιρέστε το πλενόμενο φίλτρο HEPA 13 (Εικ. 29).
- 3** Ξεπλύνετε την πλευρά με τις πτυχώσεις του φίλτρου HEPA 13 με ζεστό νερό βρύσης μικρής πίεσης.
  - Κρατήστε το φίλτρο με τέτοιο τρόπο ώστε η πλευρά με τις πτυχώσεις να έχει φορά προς τα επάνω και το νερό να τρέχει παράλληλα με τις πτυχώσεις. Κρατήστε το φίλτρο σε γωνία ώστε το νερό να ξεπλένει τη βρομιά μέσα από τις πτυχώσεις (Εικ. 31).
  - Γυρίστε το φίλτρο 180° και αφήστε το νερό να τρέξει κατά μήκος των πτυχώσεων στην αντίθετη κατεύθυνση (Εικ. 32).
  - Συνεχίστε αυτή τη διαδικασία μέχρι το φίλτρο να καθαρίσει.

Μην καθαρίζετε ποτέ το πλενόμενο φίλτρο με βούρτσα (Εικ. 33).

*Σημείωση: Ο καθαρισμός δεν επαναφέρει το αρχικό χρώμα του φίλτρου, αποκαθιστά όμως την ισχύ φίλτραρίσματος.*

- 4** Τινάζτε προσεκτικά το νερό από την επιφάνεια του φίλτρου. Αφήστε το φίλτρο να στεγνώσει για τουλάχιστον 2 ώρες προτού το τοποθετήσετε ξανά στην ηλεκτρική σκούπα.
- 5** Τοποθετήστε ξανά το φίλτρο στη συσκευή. Κλείστε τη γρίλια του φίλτρου και πιέστε τις κάτω γωνίες μέχρι να εφαρμόσουν στη θέση τους (Εικ. 30).

### Αποθήκευση

- 1** Σπρώξτε τα τμήματα του τρισκοπικού σωλήνα το ένα μέσα στο άλλο για να φτάσει ο σωλήνας στο μικρότερο δυνατό μήκος του.
- 2** Απενεργοποιήστε τη συσκευή και αφαιρέστε το φιν από την πρίζα.
- 3** Πιέστε το κουμπί περιτύλιξης καλωδίου για να περιτυλίξετε το καλώδιο (Εικ. 34).
- 4** Για να αποθηκεύσετε τη συσκευή σε όρθια θέση, εισάγετε την προεξοχή του πέλματος στη σχισμή αποθήκευσης (Εικ. 35).
- 5** Θέτετε πάντα το πέλμα Tri-Active στη ρύθμιση για χαλιά (με τη βούρτσα μέσα στην εσοχή του πέλματος) κατά την αποθήκευσή του. Επίσης, αποφεύγετε να λυγίζουν οι πλαϊνές βούρτσες (Εικ. 8).

### Παραγγελία εξαρτημάτων

Εάν αντιμετωπίζετε δυσκολίες στην ανεύρεση σακουλών, φίλτρων ή άλλων εξαρτημάτων αυτής της συσκευής, παρακαλούμε επικοινωνήστε με το Τμήμα Εξυπηρέτησης Πελατών της Philips στη χώρα σας ή συμβουλευτείτε το διεθνές φυλλάδιο εγγύησης.



### Παραγγελία σακούλων

- Οι συνθετικές σακούλες Philips Classic s-bag™ διατίθενται υπό τον τύπο FC8021.
- Οι υψηλού φίλτραρίσματος συνθετικές σακούλες Philips Clinic s-bag™ διατίθενται υπό τον τύπο FC8022.
- Οι συνθετικές σακούλες Philips Anti-odour s-bag™ διατίθενται υπό τον τύπο FC8023.

### Παραγγελία φίλτρων

- Τα φίλτρα Super Clean Air διατίθενται υπό τον τύπο FC8030.
- Τα μη πλενόμενα φίλτρα Super Clean Air HEPA 12 διατίθενται υπό τον τύπο FC8031.
- Τα πλενόμενα φίλτρα Ultra Clean Air HEPA 13 διατίθενται υπό τον τύπο FC8038.

### Περιβάλλον

- Οι μπαταρίες περιέχουν ουσίες που ενδέχεται να μολύνουν το περιβάλλον. Μην απορρίπτετε τις μπαταρίες μαζί με τα συνηθισμένα απορρίμματα του σπιτιού σας αλλά μόνο σε ένα επίσημο σημείο συλλογής για μπαταρίες. Αφαιρείτε πάντα τις μπαταρίες του τηλεχειριστηρίου πριν απορρίψετε και παραδώσετε τη συσκευή σε ένα επίσημο σημείο συλλογής.
- Στο τέλος της ζωής της συσκευής μην την πετάξετε μαζί με τα συνηθισμένα απορρίμματα του σπιτιού σας, αλλά παραδώστε την σε ένα επίσημο σημείο συλλογής για ανακύκλωση. Με αυτόν τον τρόπο θα βοηθήσετε στην προστασία του περιβάλλοντος (Εικ. 36).

### Εγγύηση & σέρβις

Εάν χρειάζεστε κάποιες πληροφορίες ή αντιμετωπίζετε κάποιο πρόβλημα, παρακαλούμε επισκεφτείτε την ιστοσελίδα της Philips στη διεύθυνση [www.philips.com](http://www.philips.com) ή επικοινωνήστε με το Τμήμα Εξυπηρέτησης Πελατών της Philips στη χώρα σας (θα βρείτε το τηλέφωνο στο διεθνές φυλλάδιο εγγύησης). Εάν δεν υπάρχει Τμήμα Εξυπηρέτησης Πελατών στη χώρα σας, απευθυνθείτε στον τοπικό αντιπρόσωπο σας της Philips ή επικοινωνήστε με το Τμήμα Σέρβις των Οικιακών Συσκευών και Ειδών Προσωπικής Φροντίδας BV της Philips.

**Οδηγός ανεύρεσης/επίλυσης προβλημάτων**

Αυτό το κεφάλαιο συνοψίζει τα πιο συνηθισμένα προβλήματα που μπορεί να αντιμετωπίσετε με τη συσκευή. Εάν δεν μπορείτε να επιλύσετε το πρόβλημα βάσει των παρακάτω πληροφοριών, επικοινωνήστε με το Τμήμα Εξυπηρέτησης Πελατών στη χώρα σας.

**1 Η απορροφητική δύναμη είναι ανεπαρκής.**

- A Η σακούλα ενδέχεται να είναι γεμάτη.
- Αδειάστε την επαναχρησιμοποιήσιμη σακούλα (μόνο σε συγκεκριμένους τύπους) ή αντικαταστήστε τη χάρτινη σακούλα.
- B Τα φίλτρα μπορεί να είναι βρόμικα.
- Καθαρίστε ή αντικαταστήστε τα φίλτρα.
- C Η απορροφητική ισχύς ενδέχεται να έχει ρυθμιστεί σε χαμηλή ρύθμιση.
- Ρυθμίστε την απορροφητική ισχύ σε υψηλότερη ρύθμιση.
- D Το πέλμα, ο τρισκοπικός σωλήνας ή ο εύκαμπτος σωλήνας ενδέχεται να έχουν μπλοκάρει.
- Για να αφαιρέσετε το εμπόδιο, αποσυνδέστε το μπλοκαρισμένο εξάρτημα και συνδέστε το (εφόσον είναι εφικτό) από την ανάποδη. Ενεργοποιήστε την ηλεκτρική σκούπα προκειμένου ο αέρας να περάσει με αντίθετη κατεύθυνση μέσα από το εξάρτημα που έχει μπλοκάρει (Εικ. 37).

**2 Το τηλεχειριστήριο υπερύθρων (μόνο σε συγκεκριμένους τύπους) δεν λειτουργεί.**

- A Ίσως οι μπαταρίες να μην κάνουν καλή επαφή ή να μην έχουν τοποθετηθεί με το σωστό τρόπο.
- Αφαιρέστε το καπάκι της θήκης των μπαταριών και πιέστε τις μπαταρίες ώστε να τοποθετηθούν σωστά στη θέση τους. Βεβαιωθείτε ότι οι πόλοι - και + δείχνουν προς τη σωστή κατεύθυνση (Εικ. 14).
- B Οι μπαταρίες μπορεί να έχουν αδειάσει.
- Αντικαταστήστε τις μπαταρίες.

### Descripción general (fig. 1)

- 1 Botón recogecable
- 2 Botón de la potencia de succión (en caso de mando a distancia: receptor de infrarrojos)
- 3 Botón de encendido/apagado
- 4 Indicador de bolsa llena
- 5 Abertura para conexión de la manguera
- 6 Manguera con conector giratorio
- 7 Lengüeta de apertura de la cubierta
- 8 Soporte del filtro protector del motor
- 9 Tira desmontable (sólo en países específicos)
- 10 Bolsa reutilizable (sólo en países específicos)
- 11 Soporte de la bolsa
- 12 Bolsa sintética desechable
- 13 Rueda trasera
- 14 Boquilla pequeña
- 15 Boquilla estrecha
- 16 Cepillo pequeño
- 17 Acoplamiento con botón
- 18 Manguera con empuñadura (sólo modelos específicos: con mando a distancia)
- 19 Soporte para accesorios
- 20 Cepillo Tri-Active
- 21 Conmutador para alfombras/suelos duros
- 22 Saliente para aparcar/guardar
- 23 Cepillo lateral
- 24 Tubo Tri-Scopic
- 25 Asa superior articulada
- 26 Rejilla del filtro (abierta)
- 27 Ranura para aparcar
- 28 Clavija
- 29 Filtro HEPA 12 Super Clean Air o filtro HEPA 13 Ultra Clean Air
- 30 Asa frontal
- 31 Rueda giratoria
- 32 Ranura para guardar
- 33 Placa de modelo

### Importante

Antes de usar el aparato, lea atentamente este manual de usuario y consérvelo por si necesitara consultarlo en el futuro.

#### Peligro

- No aspire nunca agua ni ningún otro líquido. No aspire nunca sustancias inflamables ni cenizas hasta que éstas estén frías.

#### Advertencia

- Antes de enchufar el aparato, compruebe si el voltaje indicado en el mismo se corresponde con el voltaje de red local.
- No utilice el aparato si la clavija, el cable de alimentación o el propio aparato están dañados.
- Si el cable de alimentación está dañado, debe ser sustituido por Philips o por un centro de servicio autorizado por Philips, con el fin de evitar situaciones de peligro.
- Este aparato no debe ser usado por personas (adultos o niños) con su capacidad física, psíquica o sensorial reducida, ni por quienes no tengan los conocimientos y la experiencia necesarios, a menos que sean supervisados o instruidos acerca del uso del aparato por una persona responsable de su seguridad.

- Asegúrese de que los niños no jueguen con este aparato.
- No oriente la manguera, el tubo o cualquier otro accesorio hacia los ojos ni los oídos, ni se los ponga en la boca cuando estén conectados al aspirador y éste esté encendido.

### Precaución

- Si usa el aspirador para aspirar ceniza, arena fina, cal, cemento o sustancias similares, los poros de la bolsa se taponarán. Como resultado, el indicador correspondiente señalará que la bolsa está llena. Cambie la bolsa desechable o vacíe la bolsa reutilizable aunque no esté aún completamente llena (consulte el capítulo "Sustitución/vaciado de la bolsa").
- No utilice nunca el aparato sin el filtro protector del motor; ya que se podría dañar el motor y reducir la vida útil del aparato.
- Utilice únicamente bolsas sintéticas s-bag™ de Philips, o la bolsa reutilizable que se suministra (sólo en algunos países).
- El panel traslúcido de la pantalla está hecho de policarbonato reciclable (>PC/ABS<).

### Campos electromagnéticos (CEM)

Este aparato Philips cumple todos los estándares sobre campos electromagnéticos (CEM). Si se utiliza correctamente y de acuerdo con las instrucciones de este manual, el aparato se puede usar de forma segura según los conocimientos científicos disponibles hoy en día.

## Preparación para su uso

### Manguera

- 1 Para conectar la manguera, acóplela al aparato presionando firmemente hasta que encaje ("clic") (fig. 2).
- 2 Para desconectar la manguera, presione los botones y tire de ella (fig. 3).

### Tubo Tri-Scopic

- 1 Para conectar el tubo a la empuñadura de la manguera, pulse el botón de bloqueo de la empuñadura e inserte ésta en el tubo. Encaje el botón de bloqueo en el orificio correspondiente del tubo (oír un clic) (fig. 4).
- 2 Para desconectar el tubo de la empuñadura, presione el botón de bloqueo y tire de la empuñadura para sacarla del tubo.
- 3 Ajuste el tubo a la longitud que le resulte más cómoda para aspirar. Para ello, presione uno de los dos anillos hacia abajo y tire hacia arriba de la parte del tubo situada por encima del anillo, o empújela hacia abajo (fig. 5).

Mantenga el tubo siempre alejado de la cara cuando lo extienda, ya que es muy largo.

### Cepillo Tri-Active

El cepillo Tri-Active puede utilizarse para limpiar alfombras y suelos duros.

- Los cepillos laterales atrapan más polvo y suciedad por los lados del cepillo, y le permiten limpiar mejor junto a muebles y otros obstáculos (fig. 6).
- La abertura de la parte delantera del cepillo le permite aspirar partículas más grandes (fig. 7).

- 1 Para conectar y desconectar el cepillo Tri-Active, use el mismo método que para el tubo.
- 2 Para limpiar suelos duros, empuje con el pie el conmutador situado en la parte superior del cepillo (fig. 8).
  - ▶ La tira de cepillos para limpiar suelos duros saldrá de la carcasa y, al mismo tiempo, la rueda subirá para evitar arañazos y facilitar el manejo.
- 3 Para limpiar alfombras, empuje de nuevo el conmutador (fig. 9).

- La tira de cepillos desaparecerá dentro de la carcasa del cepillo y la rueda bajará automáticamente.

### **Boquilla estrecha, boquilla pequeña y cepillo pequeño**

- 1 Conecte la boquilla estrecha (1), la boquilla pequeña (2) o el cepillo pequeño (3) directamente a la empuñadura de la manguera o al tubo. Conéctelos de la misma forma que los coloca en el tubo. (fig. 10)

### **Soporte para accesorios**

- 1 Encaje el soporte para accesorios en la empuñadura (fig. 11).
- 2 Encaje los dos accesorios en el soporte para accesorios:
  - Boquilla estrecha y boquilla pequeña (fig. 12).

*Nota: Asegúrese de que la abertura de succión de la boquilla pequeña esté orientada hacia fuera del soporte.*

- Boquilla estrecha y boquilla pequeña (fig. 13).

*Nota: Asegúrese de que la abertura de succión del cepillo pequeño esté orientada hacia el soporte.*

### **Mando a distancia infrarrojo (sólo modelos específicos)**

- 1 Quite la tapa del compartimento de las pilas.
- 2 Coloque las pilas en el compartimento de las pilas (fig. 14).  
*Asegúrese de que los polos - y + estén en la posición correcta.*
- 3 Vuelva a colocar la tapa del compartimento de las pilas.

### **Uso del aparato**

- 1 Tire del cable para sacarlo del aparato y enchufe la clavija a la toma de corriente.
- 2 Pulse con el pie el botón de encendido/apagado de la parte superior del aparato para encenderlo (fig. 15).

### **Ajuste de la potencia de succión**

Durante el funcionamiento del aparato, puede ajustar la potencia de succión.

- Utilice la potencia de succión máxima para aspirar alfombras muy sucias y suelos duros.
- Utilice la potencia de succión mínima para aspirar cortinas, tapetes, etc.

### **Mando a distancia infrarrojo (sólo modelos específicos)**

Con el mando a distancia por infrarrojos puede ajustar la potencia de succión en 5 posiciones diferentes. Al poner en marcha el aparato, éste siempre empieza en la posición de potencia de succión más alta.

- Para reducir la potencia de succión un nivel, pulse el botón - (fig. 16).
- Para aumentar la potencia de succión un nivel, pulse el botón + (fig. 17).

### **Botón de potencia de succión (sólo en modelos específicos)**

- Durante el funcionamiento del aparato, puede ajustar la potencia de succión mediante el botón situado en la parte superior del aparato (fig. 18)

### **Interrupción durante el uso**

- 1 Si quiere hacer una pausa, inserte el saliente del cepillo en la ranura para aparcar con el fin de fijar el tubo en una posición cómoda (fig. 19).

- 2 Si el aparato está equipado con un mando a distancia por infrarrojos (sólo en modelos específicos), pulse el botón de modo de espera para apagar el aspirador temporalmente, por ejemplo, cuando tenga que mover algún mueble. (fig. 20)
- 3 Para seguir aspirando, pulse de nuevo el botón de espera. El aparato volverá a funcionar con la potencia de succión seleccionada previamente.

### Sustitución/vaciado de la bolsa

Desenchufe siempre el aparato antes de sustituir la bolsa desechable o de vaciar la bolsa reutilizable.

#### Sustitución de la bolsa desechable

- Cambie la bolsa en cuanto el indicador de bolsa llena haya cambiado de color de forma permanente, es decir, incluso cuando el cepillo no está sobre el suelo (fig. 21).

- 1 Tire de la cubierta hacia arriba para abrirla (fig. 22).
  - 2 Saque el soporte de la bolsa del polvo del aparato (fig. 23).
- Asegúrese de mantener la bolsa en posición vertical.
- 3 Tire de la lengüeta de cartón para quitar la bolsa llena del soporte (fig. 24).
    - La bolsa quedará sellada automáticamente.
  - 4 Deslice la parte delantera de cartón de la nueva bolsa por las dos ranuras del soporte de la bolsa hasta el fondo. (fig. 25)
  - 5 Vuelva a colocar el soporte de la bolsa en el aspirador.

*Nota: Si no inserta una bolsa, no podrá cerrar la cubierta.*

#### Vaciado de la bolsa reutilizable (sólo en países específicos)

En algunos países este aspirador también viene con una bolsa reutilizable que se puede usar y vaciar repetidas veces. Puede usar esta bolsa en vez de las bolsas desechables.

- 1 Quite la bolsa desechable y el soporte del aparato tal y como se describe en la sección "Sustitución de la bolsa desechable".
- 2 Quite el clip de la bolsa deslizándolo hacia un lado.
- 3 Vacíe el contenido en el cubo de la basura.
- 4 Para cerrar la bolsa deslice de nuevo el clip por el borde inferior de la bolsa.
- 5 Vuelva a colocar la bolsa desechable en el soporte y el aparato tal y como se describe en la sección "Sustitución de la bolsa desechable".

### Limpieza y sustitución de los filtros

Desenchufe siempre el aparato antes de limpiar o sustituir los filtros.

*Nota: Limpie el cuerpo del aparato únicamente con un paño húmedo.*

#### Filtro permanente protector del motor

Limpie el filtro permanente protector del motor cada vez que sustituya o vacíe la bolsa.

- 1 Quite el soporte de la bolsa del polvo junto con la bolsa (fig. 23).
- 2 Presione la lengüeta de apertura del soporte del filtro (1) y saque el soporte del filtro del aparato (2). Saque el filtro protector del motor del soporte del filtro. (fig. 26)

- 3 Sacuda el filtro sobre el cubo de la basura para limpiarlo.
- 4 Vuelva a colocar el filtro limpio en el soporte. Fije los dos salientes del soporte por detrás del saliente de la parte inferior; para asegurarse de que encaja correctamente en la parte superior (1). Luego presione el soporte del filtro hasta encajarlo en su sitio ("clíc") (2) (fig. 27).
- 5 Vuelva a colocar en el aparato el soporte de la bolsa de polvo junto con la bolsa.

### **Filtro HEPA 12 Super Clean Air o Filtro HEPA 13 Ultra Clean Air**

Este aparato está equipado con un filtro HEPA 12 Super Clean Air o un filtro HEPA 13 Ultra Clean Air. Estos filtros están situados en la parte posterior del aparato y pueden eliminar el 99,5% y el 99,95% respectivamente de las partículas de hasta 0,0003 mm del aire de salida. Esto incluye no sólo el polvo normal de la casa, sino también organismos microscópicos dañinos como los ácaros del polvo y sus excrementos, conocidos causantes de alergias respiratorias.

*Nota: Para garantizar la mejor retención del polvo y el rendimiento óptimo del aspirador, sustituya siempre el filtro HEPA por un filtro Philips original del modelo correcto (consulte el capítulo "Solicitud de accesorios").*

#### **Filtro HEPA 12 Super Clean Air**

Cambie el filtro HEPA 12 Super Clean Air cada seis meses. Este filtro no se puede lavar:

- 1 Abra la rejilla del filtro (fig. 28).
- 2 Quite el filtro usado (fig. 29).
- 3 Introduzca el nuevo filtro en el aparato.
- 4 Cierre la rejilla del filtro y empuje las esquinas inferiores hasta que encajen en su sitio (fig. 30).

#### **Filtro lavable HEPA 13 Ultra Clean Air**

Lave el filtro HEPA 13 Ultra Clean Air cada 6 meses. Puede lavar el filtro HEPA 13 Ultra Clean Air hasta 4 veces. Sustituya el filtro después de haberlo lavado 4 veces.

- 1 Abra la rejilla del filtro (fig. 28).
- 2 Saque el filtro lavable HEPA 13 (fig. 29).
- 3 Enjuague la cara plisada del filtro HEPA 13 bajo el grifo de agua caliente a poca presión.
  - Sujete el filtro de modo que la cara plisada esté orientada hacia arriba y que el agua fluya en paralelo a los pliegues. Mantenga el filtro en un ángulo apropiado para que el agua elimine la suciedad del interior de los pliegues (fig. 31).
  - Gire el filtro 180° y deje que el agua fluya por los pliegues en dirección contraria (fig. 32).
  - Continúe con este proceso hasta que el filtro quede limpio.

**No frote nunca el filtro lavable con un cepillo (fig. 33).**

*Nota: La limpieza del filtro no le devuelve a éste su color original, sino que restablece su capacidad de filtrado.*

- 4 Sacuda con cuidado el agua de la superficie del filtro y deje que éste se seque al menos durante 2 horas antes de colocarlo de nuevo en el aspirador.
- 5 Vuelva a colocar el filtro en el aparato. Cierre la rejilla del filtro y presione las esquinas inferiores hasta que encajen en su sitio (fig. 30).

### **Almacenamiento**

- 1 Deslice las piezas del tubo una dentro de otra para reducir la longitud del tubo al mínimo.

- 2** Apague el aparato y desenchúfelo de la toma de corriente.
- 3** Pulse el botón de recogida del cable para recoger el cable de alimentación (fig. 34).
- 4** Para guardar el aparato en posición vertical, introduzca el saliente del cepillo en la ranura para guardar (fig. 35).
- 5** Cuando guarde el aparato, coloque siempre el cepillo Tri-Active en la posición para alfombras (con la tira de cepillos recogida) y evite que se doblen los cepillos laterales (fig. 8).

### Solicitud de accesorios

En el caso de que tenga dificultades para obtener bolsas del polvo, filtros u otros accesorios para este aparato, póngase en contacto con el Servicio Philips de Atención al Cliente de su país o consulte el folleto de la garantía mundial.

#### Solicitud de bolsas del polvo

- Las bolsas sintéticas Philips Classic s-bag™ están disponibles con el número de modelo FC8021.
- Las bolsas sintéticas Philips Clinic s-bag™ de gran filtración están disponibles con el número de modelo FC8022.
- Las bolsas sintéticas Philips Anti-odour s-bag™ están disponibles con el número de modelo FC8023.

#### Solicitud de filtros

- Los filtros Super Clean Air están disponibles con el número de modelo FC8030.
- Los filtros no lavables HEPA 12 Super Clean Air están disponibles con el número de modelo FC8031.
- Los filtros lavables HEPA 13 Ultra Clean Air están disponibles con el número de modelo FC8038.

### Medio ambiente

- Las pilas contienen sustancias que pueden contaminar el medio ambiente. No tire las pilas gastadas con la basura normal del hogar; deposítelas en un punto de recogida oficial para pilas. Quite siempre las pilas del mando a distancia (sólo en modelos específicos) antes de deshacerse del aparato y llévelo a un punto de recogida oficial.
- Al final de su vida útil, no tire el aparato junto con la basura normal del hogar. Llévelo a un punto de recogida oficial para su reciclado. De esta manera ayudará a conservar el medio ambiente (fig. 36).

### Garantía y servicio

Si necesita información o tiene algún problema, visite la página Web de Philips en [www.philips.com](http://www.philips.com), o póngase en contacto con el Servicio de Atención al Cliente de Philips en su país (hallará el número de teléfono en el folleto de la garantía mundial). Si no hay Servicio de Atención al Cliente de Philips en su país, diríjase a su distribuidor local Philips o póngase en contacto con el Service Department de Philips Domestic Appliances and Personal Care BV.



## Guía de resolución de problemas

En este capítulo se resumen los problemas más frecuentes que pueden surgir. Si no puede resolver el problema, póngase en contacto con el Servicio de Atención al Cliente de su país.

### **1** La potencia de succión es insuficiente.

- A Puede que la bolsa del polvo esté llena.
  - Vacíe la bolsa reutilizable (sólo en modelos específicos) o sustituya la bolsa de papel.
- B Puede que los filtros estén sucios.
  - Limpie o cambie los filtros.
- C Puede que la potencia de succión esté establecida en un nivel demasiado bajo.
  - Aumente la potencia de succión.
- D Puede que el cepillo, el tubo o la manguera estén obstruidos.
  - Para eliminar la obstrucción, desconecte la pieza obstruida y conéctela al revés (en la medida que sea posible). Ponga en marcha el aspirador para hacer que el aire pase a través de la pieza obstruida en dirección contraria (fig. 37).

### **2** El mando a distancia infrarrojo (sólo modelos específicos) no funciona.

- A Es posible que las pilas no hagan buen contacto o que no se hayan introducido en la posición correcta.
  - Quite la tapa del compartimento de las pilas y vuelva a colocar las pilas. Asegúrese de que los polos - y + están en la posición adecuada (fig. 14).
- B Es posible que las pilas se hayan agotado.
  - Cambie las pilas.

**Laitteen osat (Kuva 1)**

- 1 Johdon kelauspainike
- 2 Imutehon säädin (jos käytössä on kauko-ohjain: infrapunavastaanotin)
- 3 Käynnistuspainike
- 4 Pölypussi täynnä -ilmaisim
- 5 Letkun kiinnitysaukko
- 6 Letku ja kääntyvä liitin
- 7 Pölysuojuksen vapautuspainike
- 8 Suodatinteline ja moottorinsuojasuodatin
- 9 Irrrottava liuska (vain tietyissä maissa)
- 10 Uudelleenkäytettävä pölypussi (vain tietyissä maissa)
- 11 Pölypussin pidike
- 12 Kertakäyttöinen synteettinen pölypussi
- 13 Takapyörä
- 14 Pieni suutin
- 15 Rakosuutin
- 16 Pieni harjasuutin
- 17 Nappiliitin
- 18 Letku, jossa on kahva (vain tietyissä malleissa: letku, jossa on kauko-ohjain)
- 19 Lisäosan pidike
- 20 Tri-Active-suutin
- 21 Keinukytkin lattia- ja mattoasetuksille
- 22 Tauko- ja säilytyspidikkeet
- 23 Sivuharja
- 24 Kolmiosainen teleskooppiputki
- 25 Yläosassa saranoitu kädensija
- 26 Suodattimen pidike (auki)
- 27 Taukopidike
- 28 Pistoke
- 29 Super Clean Air HEPA 12 -suodatin tai Ultra Clean Air HEPA 13 -suodatin
- 30 Etukahva
- 31 Kääntyvä pyörä
- 32 Säilytyspidike
- 33 Tyypikilpi

**Tärkeää**

Lue tämä käyttöopas huolellisesti ennen käyttöä ja säilytä se vastaisen varalle.

**Vaara**

- Älä imuroi vettä tai muuta nestettä. Älä imuroi herkästi syttyviä aineita tai kuumaa tuhkaa.

**Tärkeää**

- Tarkista, että laitteeseen merkitty käyttöjännite vastaa paikallista verkkojännitettä, ennen kuin liität laitteen pistorasiaan.
- Älä käytä laitetta, jos pistoke, johto tai itse laite on vaurioitunut.
- Jos virtajohto on vahingoittunut, se on oman turvallisuutesi vuoksi hyvä vaihdattaa Philipsin valtuuttamassa huoltoliikkeessä tai muulla ammattitaitoisella korjaajalla.
- Laitetta ei ole tarkoitettu lasten tai sellaisten henkilöiden käyttöön, joiden fyysinen tai henkinen toimintakyky on rajoittunut tai joilla ei ole kokemusta tai tietoa laitteen käytöstä, muuten kuin heidän turvallisuudestaan vastaavan henkilön valvonnassa ja ohjauksessa.
- Pienten lasten ei saa antaa leikkiä laitteella.
- Älä osoita letkulla, putkella tai muilla osilla ketään silmiin tai korviin älä laita suuhusi letkua, joka on kytketty käynnissä olevaan pölynimuriin.

### Varoitus

- Kun imuroit pölynimurilla tuhkaa, hienoa hiekkaa, kalkkia, sementtiä tai muita vastaavia aineita, pölypussin huokoset tukkeutuvat. Tällöin pölypussin täyttymisen ilmaisin ilmoittaa pölypussin olevan täynnä. Vaihda pölypussi ja tyhjennä uudelleen käytettävä pölypussi, vaikka se ei olisi vielä täynnä (katso luku Pölypussin vaihtaminen tai tyhjentäminen).
- Älä käytä laitetta ilman moottorinsuojasuodatinta, sillä silloin moottori saattaa vioittua ja laitteen käyttöikä lyhentyä.
- Käytä vain Philips S-bag™ -paperipölypusseja tai mukana toimitettua uudelleen käytettävää pölypussia (vain tietyissä maissa).
- Läpikuultava näyttöpaneeli on valmistettu kierrätettävästä polykarbonaatista (>PC/ABS<).

### Sähkömagneettiset kentät (EMF)

Tämä Philips-laite vastaa kaikkia sähkömagneettisia kenttiä (EMF) koskevia standardeja. Jos laitetta käytetään oikein ja tämän käyttöohjeen ohjeiden mukaisesti, sen käyttäminen on turvallista tämänhetkisten tieteellisten tutkimusten perusteella.

### Käyttöönotto

#### Letku

- 1 Kiinnitä letku työntämällä sitä tiukasti kiinni laitteeseen, kunnes kuulet napsahduksen (Kuva 2).
- 2 Irrota letku painamalla nuppeja ja vetämällä letku irti laitteesta (Kuva 3).

#### Kolmiosainen teleskooppiputki

- 1 Liitä teleskooppiputki letkun kädensijaan painamalla kädensijan lukitusnuppia ja työntämällä kädensija putkeen. Sovita vieteripainike putkessa olevaan reikään, kunnes se napsahtaa paikalleen (Kuva 4).
- 2 Voit irrottaa putken kädensijasta painamalla lukitusnuppia ja vetämällä kädensijan irti putkesta.
- 3 Säädä putken pituus itsellesi sopivaksi imurointia varten. Paina jompaa kumpaa rengasta alaspäin ja vedä renkaan yläpuolella olevaa putken osaa ylös- tai alaspäin (Kuva 5).

Kun pidennät putkea, pidä se kaukana kasvoistasi, sillä putki on erittäin pitkä.

#### Tri-Active-suutin

Tri-Active-suutinta voi käyttää monenlaisten mattojen ja koviin lattiapintojen imurointiin.

- Suuttimen reunoilla olevat sivuharjat keräävät tehokkaasti pölyä ja likaa, mikä helpottaa imurointia esimerkiksi huonekalujen jaloista (Kuva 6).
- Suuttimen kärjessä oleva aukko imee helposti isommatkin roskat (Kuva 7).

- 1 Tri-Active-suuttimen kiinnittäminen ja irrottaminen tapahtuu samalla tavoin kuin putken.
- 2 Kun imuroit lattiapintoja, paina suuttimen päällä olevaa keinukytintä jalallasi (Kuva 8).
  - Lattiapinnoille tarkoitettu harjaosa tulee ulos syvennyksestä. Samalla suuttimen pyörä nousee ylös, jotta lattiapinnat eivät naarmuuntuisi ja laite liikkuisi mahdollisimman ketterästi.
- 3 Kun imuroit mattoja, paina keinukytintä uudelleen (Kuva 9).
  - Harjaosa vetäytyy takaisin suuttimen syvennykseen ja pyörä laskeutuu alas automaattisesti.

#### Rakosuutin, pieni suutin ja pieni harjasuutin

- 1 Kiinnitä rakosuutin (1), pieni suutin (2) tai pieni harjasuutin (3) suoraan kädensijaan tai putkeen samalla tavoin kuin putki. (Kuva 10)

#### Lisäosan pidike

- 1 Napsauta tarvikeleteline kiinni kädensijaan (Kuva 11).

**2** Napsauta kaksi lisävarustetta tarvikelineeseen:

- Rakosuutin ja pieni suutin (Kuva 12)

*Huomautus: Varmista, pienen suuttimen imuaukko osoittaa pidikkeestä pois päin.*

- Rakosuutin ja pieni suutin (Kuva 13)

*Huomautus: Varmista, pienen harjan imuaukko on pidikkeeseen päin.*

**Infrapunakauko-ohjain (vain tietyissä malleissa)**

---

**1** Irrota paristolokeron kansi.

**2** Laita paristot paikalleen paristolokeroon (Kuva 14).

Varmista, että pariston plus- ja miinusmerkit osoittavat oikeaan suuntaan.

**3** Kiinnitä paristolokeron kansi takaisin laitteeseen

**Käyttö**

**1** Vedä virtajohto ulos laitteesta ja liitä se pistorasiaan.

**2** Paina laitteen päällä olevaa käynnistyspainiketta jalalla (Kuva 15).

**Imutehon säätäminen**

---

Voit säätää imutehoa imuroinnin aikana.

- Käytä likaisten mattojen ja kovien lattiapintojen imurointiin maksimitehoa.
- Käytä esimerkiksi verhojen ja pöytäliinojen imurointiin minimitehoa.

**Infrapunakauko-ohjain (vain tietyissä malleissa)**

Infrapunakauko-ohjaimella voit säätää imutehon sopivaksi imuroinnin aikana valitsemalla jonkin viidestä asetuksesta. Käynnistettäessä asetuksena on aina suurin imuteho.

- Voit vähentää imutehoa painamalla painiketta - (Kuva 16).
- Voit lisätä imutehoa painamalla painiketta + (Kuva 17).

**Imutehon säädin (vain tietyt mallit).**

- Voit säätää imutehoa imuroinnin aikana laitteen päällä olevasta imutehon säätimestä (Kuva 18).

**Taukotoiminto**

---

**1** Jos haluat keskeyttää imuroinnin hetkeksi, aseta suuttimessa oleva pidike taukopidikkeeseen (Kuva 19).

**2** Jos laitteessa on infrapunakauko-ohjain (vain tietyissä malleissa), katkaise virta tilapäisesti painamalla valmiustilapainiketta esimerkiksi huonekalujen siirtämisen ajaksi. (Kuva 20)

**3** Jatka imurointia painamalla valmiustilapainiketta uudelleen. Laite käynnistyy uudelleen ennen ennen taukoa käytetyllä imuteholla.

**Pölypussin vaihtaminen tai tyhjentäminen**

Irrota pistoke pistorasiasta aina ennen pölypussin vaihtamista tai uudelleen käytettävän pölypussin tyhjentämistä.

**Kertakäyttöisen pölypussin vaihtaminen**

---

- Vaihda pölypussi heti, kun pölypussin täyttymisen ilmaisimen väri on muuttunut pysyvästi, eli myös silloin kun suutin on irti lattiasta (Kuva 21).

**1** Avaa suojus vetämällä sitä ylöspäin (Kuva 22).

**2** Nosta pölypussin pidike pois laitteesta (Kuva 23).

Pidä pölypussi pystyssä, kun nostat sen pois laitteesta.

- 3 Poista käytetty pölypussi pidikkeestä vetämällä pahvista (Kuva 24).  
Pölypussi sulkeutuu automaattisesti.
- 4 Työnnä uuden pölypussin pahvi mahdollisimman pitkälle pölypussinpitimessä oleviin kannattimiin. (Kuva 25)
- 5 Aseta pölypussin pidike takaisin pölynimuriin.

*Huomautus: Kantta ei voi sulkea, jos pölypussia ei ole asetettu paikalleen.*

### **Uudelleenkäytettävän pölypussin tyhjentäminen (vain jotkin maat)**

Joissakin maissa tämän pölynimurin mukana toimitetaan uudelleen käytettävä pölypussi, jota voi käyttää ja tyhjentää toistuvasti. Voit käyttää uudelleen käytettävää pölypussia kertakäyttöisten sijaan.

- 1 Poista uudelleenkäytettävä pölypussi laitteesta ja pidikkeestä. Ohjeet ovat edellä luvussa Kertakäyttöisen pölypussin vaihtaminen.
- 2 Liu'uta pölypussin suljinta sivusuuntaan.
- 3 Ravista pölypussin sisältö jäteastiaan.
- 4 Sulje pölypussi työntämällä suljin takaisin pölypussin alareunaan.
- 5 Aseta uudelleenkäytettävä pölypussi uudelleen pidikkeeseen ja laitteeseen. Ohjeet ovat edellä luvussa Kertakäyttöisen pölypussin vaihtaminen.

### **Suodatinten puhdistaminen ja vaihtaminen**

Irrota pistoke pistorasiasta aina ennen laitteen puhdistamista tai suodatinten vaihtamista.

*Huomautus: Pyyhi laite puhtaaksi kostealla liinalla.*

### **Kestokäyttöinen moottorinsuojasuodatin**

Puhdista moottorinsuojasuodatin aina, kun vaihdat tai tyhjännät pölypussin.

- 1 Poista pölypussipidike pölypusseineen (Kuva 23).
- 2 Paina suodatintelineen kielekettä (1) ja nosta suodattimen pidike pois laitteesta (2). Irrota moottorinsuojasuodatin ulos suodattimen pidikkeestä. (Kuva 26)
- 3 Puhdista suodatin ravistamalla sitä roskakorin yllä.
- 4 Aseta puhdas suodatin takaisin suodattimen pidikkeeseen. Sovita suodattimen pidikkeen kaksi kielekettä pohjassa olevan pidikkeen taakse (1) ja napsauta suodattimen pidike paikalleen (2) (Kuva 27).
- 5 Laita pölypussipidike pölypusseineen takaisin laitteeseen.

### **Super Clean Air HEPA 12 -suodatin tai Ultra Clean Air HEPA 13 -suodatin**

Tässä laitteessa on Super Clean Air HEPA 12 -suodatin tai Ultra Clean Air HEPA 13 -suodatin. Nämä suodattimet sijaitsevat laitteen takaosassa. Super Clean Air HEPA -suodatin poistaa 99,5 % ja Ultra Clean Air HEPA -suodatin 99,95 % kaikista alle 0,0003 mm:n poistoilmanhiukkasista. Ne siis suodattavat tavallisen kotipölyn lisäksi myös kaikki haitalliset mikrohiukkaset, kuten pölypunkit ja niiden jätökset, jotka aiheuttavat hengitystieallergioita.

*Huomautus: Jotta imurin suorituskyky säilyisi, vaihda aina HEPA-suodatin sopivaan alkuperäiseen Philips-suodattimeen (katso luku Tarvikkeiden tilaaminen).*

### **Super Clean Air HEPA12 -suodatin**

Vaihda Super Clean Air HEPA 12 -suodatin puolen vuoden välein. Suodatinta ei voi pestä.

- 1 Avaa suodattimen pidike (Kuva 28).
- 2 Irrota vanha suodatin (Kuva 29).
- 3 Aseta uusi suodatin laitteeseen.
- 4 Sulje suodattimen pidike ja napsauta se paikalleen työntämällä alakulmista (Kuva 30).

### **Pestävä Ultra Clean Air HEPA13 -suodatin**

Puhdista Ultra Clean Air HEPA 13 -suodatin puolen vuoden välein. Voit puhdistaa pestävän Ultra Clean Air HEPA 13 -suodattimen enintään 4 kertaa. Vaihda suodatin neljän puhdistuskerran jälkeen.

- 1 Avaa suodattimen pidike (Kuva 28).
- 2 Irrota pestävä HEPA 13 -suodatin (Kuva 29).
- 3 **Huuhtele HEPA 13 -suodattimen laskostettu puoli lämpimän, hitaasti virtaavan vesihanan alla.**
  - Pidä suutinta niin, että laskostettu puoli osoittaa ylöspäin ja vesi virtaa laskosten suuntaan. Pidä suodatin sellaisessa kulmassa, että vesi huuhtoo lian laskosten välistä (Kuva 31).
  - Käännä suodatinta 180 astetta niin, että vesi virtaa laskosten myötä vastakkaiseen suuntaan (Kuva 32).
  - Toista nämä toimet, kunnes suodatin on puhdas.

Älä koskaan puhdista pestävää suodatinta harjalla (Kuva 33).

*Huomautus: Puhdistus ei palauta suodattimen alkuperäistä väriä, mutta se palauttaa suodatustehon.*

- 4 Ravista vesi huolellisesti suodattimen pinnasta. Anna suodattimen kuivua vähintään kaksi tuntia, ennen kuin asetat sen takaisin pölynimuriin.
- 5 Aseta suodatin takaisin laitteeseen. Sulje suodattimen pidike ja paina alakulmista, kunnes ne napsahtavat paikoilleen (Kuva 30).

### **Säilytys**

- 1 Voit lyhentää putkea liu'uttamalla putken osia toistensa sisään.
- 2 Katkaise laitteesta virta ja irrota pistoke pistorasiasta.
- 3 Kelaajavirtajohto takaisin painamalla kelauskytkintä (Kuva 34).
- 4 Jos haluat säilyttää laitetta pystyasennossa, kiinnitä suutin laitteeseen työntämällä suuttimen pidike säilytyspidikkeeseen (Kuva 35).
- 5 Varmista, että Tri-Active-suuttimen harjakset ovat mattoasennossa (harjakset vedettynä suuttimen sisään), kun asetat laitteen säilytykseen. Näin estät harjasten taittumisen (Kuva 8).

### **Tarvikkeiden tilaaminen**

Jos pölypussien, suodattimien tai tarvikkeiden hankkimisessa on ongelmia, kysy neuvoa Philipsin asiakaspalvelusta.

#### **Pölypussien tilaaminen**

- Synteettisten Philips Classic S-bag™ -pölypussien tuotenumero on FC8021.
- Synteettisten Philips Clinic S-bag™ high filtration -pölypussien tuotenumero on FC8022.
- Synteettisten kertakäyttöisten Philips Anti-odour S-bag™ -pölypussien tuotenumero on FC8023.

#### **Suodattimien tilaaminen**

- Uusia Super Clean Air -suodattimien tuotenumero on FC8030.
- Super Clean Air HEPA 12 -suodattimien tuotenumero on FC8031.
- Super Clean Air HEPA 13 -suodattimien tuotenumero on FC8038.

## Ympäristöasiaa

- Paristot sisältävät aineita, jotka saattavat olla ympäristölle haitallisia. Älä hävitä paristoja talousjätteen mukana, vaan toimita ne valtuutettuun kierrätyspisteeseen. Poista kauko-ohjaimen (vain tietyissä malleissa) paristot aina ennen laitteen toimittamista valtuutettuun keräyspisteeseen.
- Älä hävitä vanhoja laitteita tavallisen talousjätteen mukana, vaan toimita ne valtuutettuun kierrätyspisteeseen. Näin autat vähentämään ympäristölle aiheutuvia haittavaikutuksia (Kuva 36).

## Takuu & huolto

Jos haluat lisätietoja tai laitteen suhteen on ongelmia, käy Philipsin Internet-sivuilla osoitteessa [www.philips.com](http://www.philips.com) tai ota yhteys Philipsin asiakaspalveluun (puhelinnumero löytyy takuulehtisestä). Voit myös ottaa yhteyden Philips-myyjään tai Philipsin valtuuttamaan huoltoilikkeeseen tai suoraan Philips Domestic Appliances and Personal Care BV:n huolto-osastoon.

## Vianmääritys

Tässä luvussa kuvataan tavallisimmat laitteen käyttöön liittyvät ongelmat. Ellet onnistu ratkaisemaan ongelmaa alla olevien ohjeiden avulla, ota yhteys Philipsin maakohtaiseen asiakaspalveluun.

### 1 Imuteho ei riitä.

- A Pölypussi saattaa olla täynnä.
  - Tyhjennä uudelleenkäytettävä pölypussi (vain tietyt mallit), tai vaihda uusi paperinen pölypussi.
- B Suodattimet saattavat olla likaiset.
  - Puhdista tai vaihda suodattimet.
- C Imutehon asetus saattaa olla liian alhainen.
  - Aseta tehokkaampi imutehon asetus.
- D Suuttimessa, putkessa tai letkussa saattaa olla tukos.
  - Poista tukos irrottamalla tukkeutunut osa ja liittämällä se (niin tiukasti kuin mahdollista) toisin päin laitteeseen. Käynnistä pölynimuri, jotta vastakkainen ilmavirta irrottaisi tukoksen (Kuva 37).

### 2 Infrapunakauko-ohjain (vain tietyissä malleissa) ei toimi.

- A Ehkä paristojen kosketus on huono tai niitä ei ole asetettu oikein.
  - Irrota paristolokeron kansi ja aseta paristot takaisin paikalleen. Varmista, että plus- ja miinusnavat ovat oikeaan suuntaan (Kuva 14).
- B Paristojen virta voi olla lopussa.
  - Vaihda paristot.

**Description générale (fig. 1)**

- 1 Bouton d'enroulement du cordon
- 2 Bouton de puissance d'aspiration (en cas de télécommande : récepteur infrarouge)
- 3 Bouton marche/arrêt
- 4 Voyant de sac plein
- 5 Orifice de raccordement du tuyau
- 6 Tuyau avec connecteur rotatif
- 7 Languette de déverrouillage du couvercle
- 8 Porte-filtre équipé d'un filtre de protection du moteur
- 9 Brosse amovible (certains pays uniquement)
- 10 Sac réutilisable (certains pays uniquement)
- 11 Support du sac
- 12 Sac synthétique jetable
- 13 Roue arrière
- 14 Petit embout
- 15 Suceur plat
- 16 Petite brosse
- 17 Assemblage bouton
- 18 Tuyau avec poignée (certains modèles uniquement : avec télécommande)
- 19 Porte-accessoires
- 20 Brosse Tri-Active
- 21 Interrupteur à bascule pour moquettes/sols durs
- 22 Clavette
- 23 Brosse latérale
- 24 Tube télescopique
- 25 Poignée supérieure à charnières
- 26 Grille du filtre (ouverte)
- 27 Logement du tube
- 28 Cordon d'alimentation
- 29 Filtre HEPA 12 Super Clean Air / HEPA 13 Ultra Clean Air
- 30 Poignée avant
- 31 Roulette pivotante
- 32 Rainure de rangement
- 33 Plaque signalétique

**Important**

Lisez attentivement ce mode d'emploi avant d'utiliser l'appareil et conservez-le pour un usage ultérieur.

**Danger**

- N'aspirez jamais d'eau, de liquides, de substances inflammables, ni de cendres encore chaudes.

**Avertissement**

- Avant de brancher l'appareil, vérifiez que la tension indiquée sur l'appareil correspond à la tension secteur locale.
- N'utilisez jamais l'appareil si la fiche, le cordon d'alimentation ou l'appareil lui-même est endommagé.
- Si le cordon d'alimentation est endommagé, il doit être remplacé par Philips, un Centre Service Agréé ou un technicien qualifié afin d'éviter tout accident.
- Cet appareil n'est pas destiné à être utilisé par des personnes (notamment des enfants) dont les capacités physiques, sensorielles ou intellectuelles sont réduites, ou par des personnes manquant d'expérience ou de connaissances, à moins que celles-ci ne soient sous surveillance ou qu'elles



aient reçu des instructions quant à l'utilisation de l'appareil par une personne responsable de leur sécurité.

- Veillez à ce que les enfants ne puissent pas jouer avec l'appareil.
- Ne dirigez pas le tuyau, le tube ou tout autre accessoire vers les yeux ou les oreilles et ne les placez pas dans votre bouche lorsqu'ils sont raccordés à l'aspirateur et que celui-ci est sous tension.

### Attention

- Lorsque vous aspirez des cendres, du sable fin, de la chaux, de la poussière de ciment ou d'autres substances similaires, les pores du sac se bouchent et le voyant de sac plein s'allume pour indiquer que le sac est plein. Remplacez le sac jetable ou videz le sac réutilisable même s'ils ne sont pas encore pleins (voir le chapitre « Remplacement/vidage du sac »).
- N'utilisez jamais l'appareil sans le filtre de protection du moteur. Vous risqueriez d'endommager le moteur et de réduire la durée de vie de l'appareil.
- Utilisez uniquement les sacs synthétiques Philips S-bag™ ou le sac réutilisable fourni (certains pays uniquement).
- Le panneau translucide est fait de polycarbonate recyclable (>PC/ABS<).

## Champs électromagnétiques (CEM)

Cet appareil Philips est conforme à toutes les normes relatives aux champs électromagnétiques (CEM). Il répond aux règles de sécurité établies sur la base des connaissances scientifiques actuelles s'il est manipulé correctement et conformément aux instructions de ce mode d'emploi.

## Avant utilisation

### Tuyau

- 1** Pour raccorder le tuyau, insérez-le fermement dans l'appareil (clic) (fig. 2).
- 2** Pour détacher le tuyau, appuyez sur les boutons et retirez le tuyau de l'appareil (fig. 3).

### Tube télescopique

- 1** Pour fixer le tube à la poignée, appuyez sur le bouton de verrouillage de la poignée et insérez la poignée dans le tube. Enclenchez le bouton de verrouillage dans l'orifice du tube (clic) (fig. 4).
- 2** Pour détacher le tube de la poignée, appuyez sur le bouton de verrouillage et séparez les deux parties.
- 3** Réglez le tube à la longueur qui vous convient. Pour cela, poussez l'un des deux colliers vers le bas tout en tirant ou en poussant sur la partie du tube au-dessus du collier (fig. 5).

Maintenez le tube à une distance raisonnable de votre visage lorsque vous le déployez. Il est en effet très long.

## Brosse Tri-Active

La brosse Tri-Active est multifonctionnelle ; elle s'adapte aussi bien aux moquettes qu'aux sols durs.

- Les brosses latérales permettent de ramasser plus de poussière et de saleté de part et d'autre de l'embout, pour un meilleur résultat le long des meubles ou d'autres obstacles (fig. 6).
- L'ouverture à l'avant de l'embout permet d'aspirer les particules de plus grande taille (fig. 7).

- 1** Pour fixer et détacher la brosse Tri-Active, procédez de la même façon que pour le tube.
  - 2** Pour nettoyer les sols durs, actionnez du pied l'interrupteur à bascule situé sur l'embout (fig. 8).
- La brosse pour sols durs sort ainsi de son logement. La roue se soulève également afin d'éviter les rayures et d'augmenter la maniabilité de l'appareil.

- 3 Pour nettoyer les moquettes, actionnez de nouveau l'interrupteur à bascule (fig. 9).
- La brosette rentre dans son logement et la roue descend automatiquement.

### Suceur plat, petit embout et petite brosse

---

- 1 Fixez le suceur plat (1), le petit embout (2) ou la petite brosse (3) directement à la poignée ou au tube. Procédez de la même façon que pour le tube. (fig. 10)

### Porte-accessoires

---

- 1 Fixez le porte-accessoires sur la poignée (fig. 11).
- 2 Fixez les deux accessoires sur le support.
  - Suceur plat et petit embout (fig. 12).

*Remarque : Assurez-vous que l'orifice d'aspiration du petit embout sorte bien du support.*

- Suceur plat et petit embout (fig. 13).

*Remarque : Assurez-vous que l'orifice d'aspiration de la brosette soit face au support.*

### Télécommande infrarouge (certains modèles uniquement)

---

- 1 Retirez le couvercle du compartiment à piles.
- 2 Introduisez les piles dans le compartiment à piles (fig. 14).

Veillez à respecter la polarité des piles.

- 3 Remplacez le couvercle du compartiment à piles.

### Utilisation de l'appareil

- 1 Sortez le cordon d'alimentation de l'appareil et branchez-le sur une prise secteur.
- 2 Appuyez sur le bouton marche/arrêt de l'appareil avec votre pied pour l'allumer (fig. 15).

### Réglage de la puissance d'aspiration

---

Lorsque vous utilisez l'aspirateur, vous pouvez régler la puissance d'aspiration.

- La puissance d'aspiration maximale permet de nettoyer des moquettes ou des sols durs très sales.
- La puissance d'aspiration minimale permet de nettoyer des rideaux, tapis de table, etc.

### Télécommande infrarouge (certains modèles uniquement)

Avec la télécommande infrarouge, vous pouvez régler la puissance d'aspiration sur l'un des 5 niveaux proposés. Lorsque vous mettez l'appareil en marche, il démarre à la puissance maximale.

- Pour réduire la puissance d'aspiration d'un niveau, appuyez sur le bouton - (fig. 16).
- Pour augmenter la puissance d'aspiration d'un niveau, appuyez sur le bouton + (fig. 17).

### Bouton de puissance d'aspiration (certains modèles uniquement).

- En cours d'utilisation, vous pouvez régler la puissance d'aspiration à l'aide du bouton situé sur l'appareil (fig. 18).

### Pause en cours d'utilisation

---

- 1 Si vous souhaitez interrompre momentanément votre tâche, insérez la clavette de l'embout dans le logement du tube pour ranger ce dernier dans une position pratique (fig. 19).
- 2 Si votre appareil est équipé d'une télécommande infrarouge (certains modèles uniquement), appuyez sur le bouton de veille pour arrêter temporairement l'aspirateur, par exemple le temps de déplacer un meuble. (fig. 20)
- 3 Pour reprendre l'aspiration, appuyez de nouveau sur le bouton de veille. L'appareil recommence alors à fonctionner avec le dernier niveau de puissance d'aspiration sélectionné.

## Remplacement/vidage du sac

Débranchez toujours l'appareil avant de remplacer le sac jetable ou de vider le sac réutilisable.

### Remplacement du sac jetable

- Remplacez le sac dès que le voyant de sac plein a changé de couleur, et ce, même si l'embout n'est pas placé sur le sol (fig. 21).

- 1 Tirez sur le couvercle pour l'ouvrir (fig. 22).
- 2 Enlevez le support du sac de l'appareil (fig. 23).

Veillez à tenir le sac en position verticale lorsque vous l'enlevez de l'appareil.

- 3 Tirez sur la partie en carton du sac pour le retirer du support (fig. 24).  
 D Le sac se ferme automatiquement.
- 4 Faites glisser le plus loin possible la partie en carton du nouveau sac dans les rainures du support du sac. (fig. 25)
- 5 Remplacez le support du sac dans l'aspirateur.

*Remarque : Vous ne pourrez pas fermer le couvercle sans avoir installé un sac dans l'appareil.*

### Vidage du sac réutilisable (certains pays uniquement)

Dans certains pays, l'aspirateur est également livré avec un sac réutilisable qui peut être utilisé et vidé à plusieurs reprises. Vous pouvez réutiliser ce sac au lieu d'utiliser des sacs jetables.

- 1 Ôtez le sac réutilisable et le support de l'appareil conformément aux instructions du chapitre ci-dessus « Remplacement du sac jetable ».
- 2 Faites coulisser le clip de fermeture du sac sur le côté.
- 3 Secouez le sac au-dessus d'une poubelle.
- 4 Pour fermer le sac, faites coulisser le clip de fermeture jusqu'à ce qu'il atteigne le bord inférieur du sac.
- 5 Remplacez le sac réutilisable sur son support dans l'appareil conformément aux instructions du chapitre ci-dessus « Remplacement du sac jetable ».

## Nettoyage/remplacement des filtres

Débranchez toujours l'appareil avant de nettoyer ou de remplacer les filtres.

*Remarque : Essayez l'appareil à l'aide d'un chiffon humide uniquement.*

### Filtre permanent de protection du moteur

Nettoyez le filtre permanent de protection du moteur à chaque fois que vous remplacez ou que vous videz le sac.

- 1 Retirez le support avec le sac (fig. 23).
- 2 Appuyez sur la languette de déverrouillage du porte-filtre (1) et retirez le porte-filtre de protection de l'appareil (2). Retirez le filtre de protection du moteur du porte-filtre. (fig. 26)
- 3 Secouez le filtre au-dessus d'une poubelle et nettoyez-le.
- 4 Remplacez le filtre propre dans le porte-filtre. Insérez correctement les deux languettes du porte-filtre dans les fentes prévues à cet effet (1). Ensuite, remettez le porte-filtre en place (clic) (2) (fig. 27).
- 5 Placez le support avec le sac dans l'appareil.

### **Filtre HEPA 12 Super Clean Air / HEPA 13 Ultra Clean Air**

Cet appareil est équipé d'un filtre HEPA 12 Super Clean Air ou HEPA 13 Ultra Clean Air. Ces filtres permettent de supprimer respectivement 99,5 % et 99,95 % des particules jusqu'à 0,0003 mm contenues dans l'air rejeté. Ces particules incluent la poussière domestique normale mais également les parasites microscopiques, tels que les acariens, ainsi que leurs excréments, causes connues d'allergies respiratoires.

*Remarque : Pour garantir les performances et les qualités d'aspiration de l'aspirateur, remplacez toujours le filtre HEPA par un filtre Philips approprié (voir le chapitre « Commande d'accessoires »).*

#### **Filtre HEPA 12 Super Clean Air**

Remplacez le filtre HEPA 12 Super Clean Air tous les 6 mois. Ce filtre n'est pas lavable.

- 1** Ouvrez la grille du filtre (fig. 28).
- 2** Retirez le filtre usagé (fig. 29).
- 3** Insérez le nouveau filtre dans l'appareil.
- 4** Fermez la grille du filtre, puis poussez sur les coins inférieurs jusqu'à ce qu'ils s'enclenchent (fig. 30).

#### **Filtre HEPA 13 Ultra Clean Air lavable**

Nettoyez le filtre HEPA 13 Ultra Clean Air lavable tous les 6 mois. Vous pouvez nettoyer le filtre HEPA 13 Ultra Clean Air lavable 4 fois. Remplacez-le après l'avoir utilisé 4 fois.

- 1** Ouvrez la grille du filtre (fig. 28).
- 2** Retirez le filtre HEPA 13 lavable (fig. 29).
- 3** Rincez le côté plissé du filtre HEPA 13 sous l'eau chaude.
  - Tenez le filtre de façon à ce que les zones plissées soient orientées vers le haut et que l'eau s'écoule parallèlement à celles-ci. Puis, tenez le filtre de façon à ce que l'eau élimine la poussière incrustée dans les zones plissées (fig. 31).
  - Tournez le filtre de 180° de façon à ce que l'eau s'écoule dans l'autre sens, le long des zones tissées (fig. 32).
  - Répétez cette opération jusqu'à ce que le filtre soit propre.

Ne nettoyez jamais le filtre lavable à l'aide d'une brosse (fig. 33).

*Remarque : Le nettoyage ne permet pas au filtre de retrouver sa couleur d'origine. En revanche, il lui permet de retrouver ses qualités de filtration.*

- 4** Secouez le filtre pour en retirer l'excès d'eau. Laissez-le sécher pendant au moins 2 heures avant de le replacer dans l'aspirateur.
- 5** Remplacez le filtre dans l'appareil. Fermez la grille du filtre, puis appuyez sur les coins inférieurs jusqu'à ce qu'ils s'enclenchent (fig. 30).

### **Rangement**

- 1** Faites glisser les parties du tube pour replier ce dernier jusqu'à sa taille minimale.
- 2** Mettez l'appareil hors tension et débranchez-le du secteur.
- 3** Enroulez le cordon d'alimentation en appuyant sur le bouton d'enroulement (fig. 34).
- 4** Pour ranger l'appareil en position verticale, insérez la clavette de l'embout dans la rainure de rangement (fig. 35).
- 5** Veillez à toujours rentrer la brosse de la brosse Tri-Active lorsque vous rangez l'appareil pour éviter que les brosses latérales se tordent (fig. 8).

## Commande d'accessoires

Si vous rencontrez des problèmes pour vous procurer des sacs, des filtres ou d'autres accessoires, contactez le Service Consommateurs Philips de votre pays ou consultez le dépliant de garantie internationale.

### Commande de sacs

- Les sacs synthétiques Philips Classic S-bag™ sont disponibles sous la référence FC8021.
- Les sacs synthétiques à haute filtration Philips Clinic S-bag™ sont disponibles sous la référence FC8022.
- Les sacs synthétiques Philips Anti-odour S-bag™ sont disponibles sous la référence FC8023.

### Commande de filtres

- Les filtres Super Clean Air sont disponibles sous la référence FC8030.
- Les filtres HEPA 12 Super Clean Air sont disponibles sous la référence FC8031.
- Les filtres lavables HEPA 13 Ultra Clean Air sont disponibles sous la référence FC8038.

## Environnement

- Les piles contiennent des substances qui peuvent nuire à l'environnement. Ne jetez pas les piles usées avec les ordures ménagères. Déposez-les à un endroit assigné à cet effet. Retirez toujours les piles de la télécommande (certains modèles uniquement) avant de mettre l'appareil au rebut et de le déposer à un endroit assigné à cet effet.
- Lorsqu'il ne fonctionnera plus, ne jetez pas l'appareil avec les ordures ménagères, mais déposez-le à un endroit assigné à cet effet, où il pourra être recyclé. Vous contribuerez ainsi à la protection de l'environnement (fig. 36).

## Garantie et service

Si vous souhaitez obtenir des informations supplémentaires ou si vous rencontrez un problème, visitez le site Web de Philips à l'adresse [www.philips.com](http://www.philips.com) ou contactez le Service Consommateurs Philips de votre pays (vous trouverez le numéro de téléphone correspondant sur le dépliant de garantie internationale). S'il n'existe pas de Service Consommateurs Philips dans votre pays, renseignez-vous auprès de votre revendeur Philips local ou contactez le « Service Department of Philips Domestic Appliances and Personal Care BV ».

**Dépannage**

Cette rubrique présente les problèmes les plus courants que vous pouvez rencontrer avec votre appareil. Si vous ne parvenez pas à résoudre le problème à l'aide des informations ci-dessous, contactez le Service Consommateurs Philips de votre pays.

**1 La puissance d'aspiration est insuffisante.**

- A Le sac est peut-être plein.
- Videz le sac réutilisable (certains modèles uniquement) ou remplacez le sac en papier.
- B Les filtres sont peut-être sales.
- Nettoyez ou remplacez les filtres.
- C La puissance d'aspiration est peut-être réglée sur un niveau trop bas.
- Réglez la puissance d'aspiration sur un niveau plus élevé.
- D L'embout, le tube ou le tuyau est peut-être bouché.
- Le cas échéant, détachez l'élément bouché et raccordez-le (tant que possible) dans le sens inverse. Allumez l'aspirateur pour forcer l'air à traverser l'élément bouché dans l'autre sens (fig. 37).

**2 La télécommande infrarouge (certains modèles uniquement) ne fonctionne pas.**

- A Les piles ne sont peut-être pas bien en contact ou n'ont pas été insérées correctement.
- Retirez le couvercle du compartiment à piles et remettez les piles correctement en place. Veillez à respecter la polarité des piles (fig. 14).
- B Les piles sont peut-être épuisées.
- Remplacez les piles.

## Descrizione generale (fig. 1)

- 1 Pulsante di riavvolgimento del cavo
- 2 Manopola per la potenza di aspirazione (se dotato di telecomando: ricevitore a infrarossi)
- 3 Pulsante on/off
- 4 Indicatore del livello di riempimento del sacchetto
- 5 Apertura di attacco del tubo flessibile
- 6 Tubo flessibile con connettore girevole
- 7 Linguetta di sgancio del coperchio antipolvere
- 8 Portafiltro con filtro per la protezione del motore
- 9 Chiusura rimovibile (solo per alcuni paesi)
- 10 Sacchetto per la polvere riutilizzabile (solo per alcuni paesi)
- 11 Supporto del sacchetto per la polvere
- 12 Sacchetto per la polvere sintetico usa e getta
- 13 Ruota posteriore
- 14 Bocchetta piccola
- 15 Bocchetta a lancia
- 16 Spazzolina
- 17 Pulsante di aggancio
- 18 Tubo flessibile con impugnatura (solo per determinati modelli: dotati di telecomando)
- 19 Supporto accessori
- 20 Spazzola Tri-Active
- 21 Interruttore a leva per le impostazioni per tappeto o pavimento duro
- 22 Scanalatura per bloccare o riporre l'apparecchio
- 23 Spazzola angolare
- 24 Tubo triscopico
- 25 Cardine del manico superiore
- 26 Griglia del filtro (aperta)
- 27 Alloggiamento fermo di blocco
- 28 Spina di rete
- 29 Filtro HEPA 12 Super Clean Air o filtro HEPA 13 Ultra Clean Air
- 30 Impugnatura anteriore
- 31 Ruota girevole
- 32 Alloggiamento conservazione
- 33 Targhetta modello

## Importante

Prima di utilizzare l'apparecchio, leggete attentamente il presente manuale e conservatelo per eventuali riferimenti futuri.

### Pericolo

- Non aspirare mai acqua o altre sostanze liquide. Non aspirare in nessun caso sostanze infiammabili e cenere se non completamente fredda.

### Avviso

- Prima di collegare l'apparecchio, verificate che la tensione riportata sulla spina corrisponda alla tensione disponibile.
- Non utilizzate l'apparecchio se la spina, il cavo di alimentazione o l'apparecchio stesso sono danneggiati.
- Nel caso in cui il cavo di alimentazione fosse danneggiato, dovrà essere sostituito presso i centri autorizzati Philips, i rivenditori specializzati oppure da personale debitamente qualificato, per evitare situazioni pericolose.

- L'apparecchio non è destinato a persone (inclusi bambini) con capacità mentali, fisiche o sensoriali ridotte, fatti salvi i casi in cui tali persone abbiano ricevuto assistenza o formazione per l'uso dell'apparecchio da una persona responsabile della loro sicurezza.
- Adottate le dovute precauzioni per evitare che i bambini giochino con l'apparecchio.
- Non puntate il flessibile, il tubo o qualsiasi altro accessorio in direzione degli occhi o delle orecchie né introducetelo in bocca quando è collegato all'aspirapolvere e quest'ultimo è acceso.

### Attenzione

- Quando utilizzate l'apparecchio per aspirare cenere, sabbia fine, calce, polvere di cemento e sostanze simili, è possibile che i fori del sacchetto di carta per la polvere si ostruiscano e che l'indicatore di livello segnali che il sacchetto di carta è pieno. Sostituite il sacchetto usa e getta o svuotate il sacchetto riutilizzabile, anche se non sono completamente pieni (vedere il capitolo "Sostituzione/svuotamento del sacchetto").
- Utilizzate l'apparecchio sempre in combinazione con il filtro di protezione del motore onde evitare di danneggiare il motore e compromettere il funzionamento dell'aspirapolvere.
- Utilizzate esclusivamente sacchetti in materiale sintetico Philips s-bag™ o il sacchetto riutilizzabile fornito (solo per alcuni paesi).
- Il pannello traslucido del display è realizzato in policarbonato riciclabile (>PC/ABS<).

### Campi elettromagnetici (EMF)

Questo apparecchio Philips è conforme a tutti gli standard relativi ai campi elettromagnetici (EMF). Se utilizzato in modo appropriato seguendo le istruzioni contenute nel presente manuale utente, l'apparecchio consente un utilizzo sicuro come confermato dai risultati scientifici attualmente disponibili.

### Predisposizione dell'apparecchio

#### Tubo flessibile

- 1 Per collegare il tubo flessibile, inseritelo nell'apparecchio fino a farlo scattare in posizione (fig. 2).
- 2 Per disinserirlo premete i pulsanti e tirate il tubo flessibile (fig. 3).

#### Tubo triscopico

- 1 Per inserire il tubo telescopico nell'impugnatura del tubo, premete il pulsante di blocco a molla posto sull'impugnatura e inserite quest'ultima nel tubo. Fate scattare in posizione il pulsante a molla nell'apertura del tubo ('clic') (fig. 4).
- 2 Per scollegare il tubo dall'impugnatura, premete il pulsante di blocco a molla ed estraete l'impugnatura dal tubo.
- 3 Regolate il tubo secondo la lunghezza che ritenete più adatta per la pulizia. Premete uno dei due collari verso il basso e tirate parte del tubo al di sopra del collare verso l'alto o spingetelo verso il basso (fig. 5).

Durante l'operazione di estensione, tenete l'apparecchio lontano dal viso. Il tubo è molto lungo.

#### Spazzola Tri-Active

La spazzola Tri-Active è una spazzola multifunzionale indicata per moquette e pavimenti.

- Le spazzole angolari catturano una maggiore quantità di polvere e sporco ai lati delle bocchette e consentono una pulizia accurata intorno ai mobili e negli angoli difficili da raggiungere (fig. 6).
- L'apertura della bocchetta consente di aspirare particelle di dimensioni maggiori (fig. 7).

- 1 Per inserire e disinserire la spazzola Tri-Active, eseguite le stesse operazioni per il montaggio del tubo.



- 2** Per la pulizia di pavimenti duri, spingete con il piede l'interruttore a leva posto in cima alla bocchetta: (fig. 8)
  - verranno estratte le apposite setole dall'alloggiamento. Contemporaneamente, la ruota verrà alzata per evitare di graffiare la superficie sottostante e per migliorare la manovrabilità dell'apparecchio.
- 3** Per la pulizia dei tappeti, premete nuovamente l'interruttore a leva: (fig. 9)
  - le setole rientreranno nell'alloggiamento e la ruota verrà abbassata automaticamente.

### **Bocchetta a lancia, bocchetta piccola e spazzolina**

- 1** Collegate la bocchetta a lancia (1), la bocchetta piccola (2) o la spazzolina (3) direttamente all'impugnatura del flessibile o del tubo. Eseguite le stesse operazioni per il montaggio del tubo. (fig. 10)

### **Supporto accessori**

- 1** Inserite il supporto accessori sull'impugnatura e (fig. 11)
- 2** agganciate i due seguenti accessori al supporto:
  - Bocchetta a lancia e bocchetta piccola (fig. 12).

*Nota Assicuratevi che l'apertura aspirante della bocchetta piccola non sia rivolta verso il supporto.*

- Bocchetta a lancia e bocchetta piccola (fig. 13).

*Nota Assicuratevi che l'apertura aspirante della spazzolina non sia rivolta verso il supporto.*

### **Pannello di comando a infrarossi (solo alcuni modelli)**

- 1** Rimuovete il coperchio del vano batterie.
- 2** Inserite le batterie nell'apposito scomparto (fig. 14).

assicuratevi che la direzione dei poli -/+ sia corretta.

- 3** Reinserite il coperchio del vano batterie

### **Modalità d'uso dell'apparecchio**

- 1** Estraiete il cavo di alimentazione dall'apparecchio e inserite la spina nella presa di corrente.
- 2** Per accendere l'apparecchio, premete con il piede il pulsante on/off sulla parte superiore dell'apparecchio (fig. 15).

### **Regolazione della potenza di aspirazione**

Durante il funzionamento potete regolare la potenza di aspirazione.

- Selezionate la potenza di aspirazione massima per pavimenti o moquette molto sporchi.
- Selezionate la potenza di aspirazione minima per tende, tappeti, ecc.

### **Pannello di comando a infrarossi (solo alcuni modelli)**

Con il telecomando a raggi infrarossi potrete regolare la potenza d'aspirazione su 5 velocità diverse. L'apparecchio all'accensione, prevede sempre l'impostazione di potenza massima.

- Per ridurre la potenza di aspirazione con un'unica operazione, premete il pulsante - (fig. 16).
- Per aumentare la potenza di aspirazione con un'unica operazione, premete il pulsante + (fig. 17).

### **Manopola della potenza di aspirazione (solo modelli specifici)**

- Durante il funzionamento, potrete regolare la potenza di aspirazione usando la manopola posta sulla parte superiore dell'apparecchio (fig. 18).

### **Pausa durante l'utilizzo**

- 1** Se desiderate fare una pausa, inserite la scanalatura della bocchetta nell'alloggiamento di sospensione per riporre il tubo nel modo più conveniente (fig. 19).
- 2** Se l'apparecchio è dotato di un pannello di controllo a infrarossi (solo alcuni modelli), premete il pulsante di standby per spegnere temporaneamente l'aspirapolvere, ad esempio per spostare i mobili. (fig. 20)
- 3** Per continuare la pulizia con l'aspirapolvere, premete nuovamente il pulsante standby. L'apparecchio continuerà a funzionare con la funzione impostata precedentemente.

### **Sostituzione/svuotamento del sacchetto**

Scollegate sempre l'apparecchio prima di sostituire il sacchetto usa e getta o svuotate il sacchetto riutilizzabile.

#### **Sostituzione del sacchetto usa e getta**

- Sostituire il sacchetto raccogli-polvere non appena l'indicatore di sacchetto pieno cambia colore, anche quando la bocchetta non è posizionata sul pavimento (fig. 21).

**1** Spingete verso l'alto il coperchio per aprirlo (fig. 22).

**2** Estraete il porta-sacchetto dall'apparecchio (fig. 23).

assicuratevi di tenere il sacchetto verso l'alto, quando lo estraete dall'apparecchio.

**3** Tirare la linguetta di cartone per rimuovere il sacchetto pieno dal porta-sacchetto (fig. 24).

► Il sacchetto si piega automaticamente.

**4** Infilate la linguetta di cartone del nuovo sacchetto raccogli-polvere nelle due scanalature del porta-sacchetto, spingendo bene in fondo. (fig. 25)

**5** Reinserite il porta-sacchetto nell'aspirapolvere.

*Nota* Se non avete inserito bene il sacchetto, non potrete chiudere il coperchio.

#### **Svuotamento del sacchetto riutilizzabile (solo per alcuni paesi)**

In alcuni paesi, questo aspirapolvere è anche dotato di un sacchetto riutilizzabile che può essere utilizzato e svuotato più volte. Il sacchetto riutilizzabile può essere utilizzato al posto di quello usa e getta.

**1** Rimuovete i sacchetti riutilizzabili dall'apparecchio e dal supporto come descritto nella precedente sezione "Sostituzione del sacchetto usa e getta".

**2** Fate scorrere il gancio al di fuori del sacchetto muovendolo lungo il lato.

**3** Svuotate il contenuto del sacchetto nel bidone della spazzatura.

**4** Chiudete il sacchetto facendo scorrere il gancio sul bordo inferiore del sacchetto.

**5** Reinserite il sacchetto riutilizzabile nel supporto e all'interno dell'apparecchio come descritto nella precedente sezione "Sostituzione del sacchetto usa e getta".

### **Pulizia/sostituzione dei filtri**

Staccate sempre la spina dalla presa di corrente prima di pulire o sostituire i filtri

*Nota* Pulite l'apparecchio esclusivamente con un panno umido.

## Filtro protezione motore permanente

Pulite il filtro di protezione motore permanente ogni volta che sostituite/svuotate il sacchetto raccogli-polvere.

- 1** Togliete il porta-sacchetto con il sacchetto (fig. 23).
- 2** Premete la linguetta di sgancio del portafiltro (1) ed estraetelo (2). Togliete il filtro di protezione motore dal portafiltro. (fig. 26)
- 3** Scuotete il filtro su un cestino della spazzatura per pulirlo.
- 4** Rimettete il filtro pulito nel portafiltro. Inserite le due linguette del portafiltro dietro la sporgenza posta in basso, controllando che sia inserito correttamente in alto (1) e fatelo scattare in posizione (2) (fig. 27).
- 5** Rimettete a posto il porta-sacchetto e il sacchetto.

## Filtro HEPA 12 Super Clean Air o filtro HEPA 13 Ultra Clean Air

Questo apparecchio è dotato di un filtro HEPA 12 Super Clean Air o filtro HEPA 13 Ultra Clean Air. Questi filtri, alloggiati sul retro dell'apparecchio, sono in grado di eliminare rispettivamente dalla presa dell'aria il 99,5% e il 99,95% di particelle di dimensioni fino a 0,0003 mm. Queste comprendono non soltanto la comune polvere di casa, ma anche parassiti microscopici, tra cui acari ed escrementi, riconosciuti tra le principali cause di allergie dell'apparato respiratorio.

*Nota Per garantire la massima ritenzione della polvere e prestazioni ottimali, sostituite il filtro HEPA con un filtro Philips originale del tipo corretto (vedere il capitolo "Ordinazione degli accessori").*

### Filtro HEPA 12 Super Clean Air

Sostituite il filtro HEPA 12 Super Clean Air ogni sei mesi. Non è lavabile.

- 1** Aprite la griglia del filtro (fig. 28).
- 2** Rimuovete il filtro usurato (fig. 29).
- 3** Inserite il nuovo filtro.
- 4** Chiudete la griglia del filtro e premete gli angoli inferiori fino a quando scattano in posizione corretta (fig. 30).

### Filtro lavabile HEPA 13 Ultra Clean Air

Pulite il filtro lavabile HEPA 13 Ultra Clean Air ogni 6 mesi. È possibile pulire il filtro al massimo 4 volte, dopodiché è necessario sostituirlo.

- 1** Aprite la griglia del filtro (fig. 28).
- 2** Estraete il filtro lavabile HEPA 13 (fig. 29).
- 3** Sciacquate il lato piegato del filtro HEPA 13 sotto un getto debole di acqua calda.
  - Tenete il filtro in modo che il lato piegato sia rivolto verso l'alto e che l'acqua scorra parallelamente alle pieghe. Tenete il filtro angolato in modo che l'acqua tolga la sporcizia tra le scanalature (fig. 31).
  - Girate il filtro di 180° e fate scorrere l'acqua tra le pieghe in direzione opposta (fig. 32).
  - Continuate l'operazione fino a che il filtro è pulito.

**Non pulite mai il filtro lavabile con una spazzola (fig. 33).**

*Nota La pulizia non ripristina il colore originale del filtro, ma ne ripristina la potenza.*

- 4** Scuotete l'acqua dalla superficie del filtro prestando attenzione. Lasciatelo asciugare per almeno 2 ore prima di inserirlo nuovamente nell'aspirapolvere.

- 5** In seguito, riposizionate il filtro nell'apparecchio, chiudete la griglia del filtro ed esercitate pressione sugli angoli inferiori fino a quando scattano nella posizione corretta (fig. 30).

### Come riporre l'apparecchio

- 1** Fate scorrere le parti del tubo l'una nell'altra per ridurre al minimo la lunghezza del tubo.
- 2** Spegnete l'apparecchio dopo l'uso e rimuovete la spina dalla presa di corrente.
- 3** Premete il pulsante di riavvolgimento per avvolgere il cavo di alimentazione (fig. 34).
- 4** Per conservare l'apparecchio in posizione verticale, inserite la scanalatura della bocchetta nell'alloggiamento conservazione (fig. 35).
- 5** Quando riponete l'apparecchio mettete sempre la bocchetta Tri-Active sull'impostazione per tappeti (nastro della spazzola ritratto all'interno della bocchetta) per evitare che le spazzole angolari si pieghino (fig. 8).

### Ordinazione degli accessori

Nel caso abbiate difficoltà a reperire i sacchetti, i filtri o gli altri accessori, vi consigliamo di contattare il Centro Assistenza Clienti Philips locale o di consultare l'opuscolo della garanzia internazionale.

#### Ordinazione dei sacchetti raccogli-polvere

- Il codice dei sacchetti sintetici Philips Classic s-bag <sup>TM</sup> è FC8021.
- Il codice dei sacchetti sintetici ad elevato filtraggio Philips Clinic s-bag <sup>TM</sup> è FC8022.
- Il codice dei sacchetti sintetici anti-odore Philips Anti-odour s-bag <sup>TM</sup> è FC8023.

#### Ordinazione dei filtri

- Il codice dei filtri aria Super Clean è FC8030.
- I filtri HEPA 12 Super Clean Air non lavabili riportano il numero di modello FC8031.
- I filtri HEPA 13 Ultra Clean Air lavabili riportano il numero di modello FC8038.

### Tutela dell'ambiente

- Le batterie contengono sostanze potenzialmente nocive per l'ambiente. Non smaltite le batterie insieme ai comuni rifiuti domestici, ma consegnatele a un apposito centro di raccolta ufficiale. Rimuovete sempre le batterie dal telecomando (solo alcuni modelli) prima dello smaltimento e della consegna dell'apparecchio a un centro di raccolta ufficiale.
- Per contribuire alla tutela dell'ambiente, non smaltite l'apparecchio insieme ai rifiuti domestici ma consegnatelo a un centro di raccolta ufficiale (fig. 36).

### Garanzia e assistenza

Per ulteriori informazioni o eventuali problemi, visitate il sito Web Philips all'indirizzo [www.philips.com](http://www.philips.com) oppure contattate il Centro Assistenza Clienti Philips locale (il numero di telefono è riportato nell'opuscolo della garanzia). Qualora non fosse disponibile un Centro Assistenza Clienti locale, rivolgetevi al rivenditore autorizzato Philips oppure contattate il Reparto assistenza Philips Domestic Appliances & Personal Care BV.

## Risoluzione dei guasti

In questo capitolo vengono riportati i problemi più ricorrenti legati all'uso dell'apparecchio. Se non riuscite a risolvere i problemi con le informazioni seguenti, vi preghiamo di contattare il centro assistenza Philips del vostro Paese.

### **1** La potenza di aspirazione è insufficiente.

- A Il sacchetto per la polvere potrebbe essere pieno.
  - Svuotate il sacchetto riutilizzabile (solo alcuni modelli) o sostituite il sacchetto di carta.
- B I filtri potrebbero essere sporchi.
  - Pulite e sostituite i filtri.
- C La potenza di aspirazione potrebbe essere impostata su un livello basso.
  - Impostate la potenza di aspirazione su un livello più alto.
- D La bocchetta, il tubo o il tubo flessibile potrebbe essere bloccato.
  - Per rimuovere le eventuali ostruzioni, smontate l'accessorio bloccato e rimontatelo (per quanto possibile) al contrario. Accendete quindi l'aspirapolvere e fate passare un getto d'aria attraverso l'accessorio ostruito, procedendo nella direzione opposta (fig. 37).

### **2** Il pannello di controllo remoto a infrarossi (solo alcuni modelli) non funziona.

- A Le batterie non sono state posizionate o inserite correttamente.
  - Togliete il coperchio dallo scomparto delle batterie e rimettete a posto le batterie. Controllate che i poli - e + siano rivolti nella giusta direzione (fig. 14).
- B Le batterie potrebbero essere scariche.
  - Sostituite le batterie.

**Algemene beschrijving (fig. 1)**

- 1 Snoeropwindknop
- 2 Zuigkrachtknop (in geval van afstandsbediening: infraroodontvanger)
- 3 Aan/uitknop
- 4 'Stofzak vol'-indicator
- 5 Slangaansluitopening
- 6 Slang met draaitop
- 7 Lipje om deksel te openen
- 8 Filterhouder met motorbeschermingsfilter
- 9 Verwijderbare strip (alleen in bepaalde landen)
- 10 Herbruikbare stofzak (alleen in bepaalde landen)
- 11 Stofzakhouder
- 12 Synthetische wegwerpstofzak
- 13 Achterwiel
- 14 Kleine zuigmond
- 15 Spleetzuigmond
- 16 Kleine borstel
- 17 Knopkoppeling
- 18 Slang met handgreep (alleen bepaalde typen: met afstandsbediening)
- 19 Accessoirehouder
- 20 Tri-Active-zuigmond
- 21 Kantelpedaal met standen voor tapijt/harde vloeren
- 22 Parkeer-/opbergrand
- 23 Zijborstel
- 24 Tri-Scopic-buis
- 25 Scharnierende handgreep bovenzijde
- 26 Filterrooster (open)
- 27 Parkeersleuf
- 28 Stekker
- 29 Super Clean Air HEPA 12-filter of Ultra Clean Air HEPA 13-filter
- 30 Handgreep voorzijde
- 31 Zwenkwiel
- 32 Opbergsleuf
- 33 Typeplaatje

**Belangrijk**

Lees deze gebruiksaanwijzing zorgvuldig door voordat u het apparaat gaat gebruiken. Bewaar de gebruiksaanwijzing om deze indien nodig te kunnen raadplegen.

**Gevaar**

- Zuig nooit water of een andere vloeistof op met de stofzuiger. Zuig nooit brandbare stoffen op en zuig nooit as op voordat deze volledig is afgekoeld.

**Waarschuwing**

- Controleer of het voltage aangegeven op het apparaat overeenkomt met de plaatselijke netspanning voordat u het apparaat aansluit.
- Gebruik het apparaat niet indien de stekker, het netsnoer of het apparaat zelf beschadigd is.
- Indien het netsnoer beschadigd is, moet u het laten vervangen door Philips, een door Philips geautoriseerd servicecentrum of personen met vergelijkbare kwalificaties om gevaar te voorkomen.
- Dit apparaat is niet bedoeld voor gebruik door personen (waaronder kinderen) met verminderde lichamelijke, zintuiglijke of geestelijke vermogens, of die gebrek aan ervaring of

kennis hebben, tenzij iemand die verantwoordelijk is voor hun veiligheid toezicht op hen houdt of hen heeft uitgelegd hoe het apparaat dient te worden gebruikt.

- Houd toezicht op kinderen om te voorkomen dat ze met het apparaat gaan spelen.
- Richt de slang, de buis of andere accessoires niet op uw ogen of oren en stop deze onderdelen ook niet in uw mond wanneer ze zijn aangesloten op de stofzuiger en deze is ingeschakeld.

### Let op

- Als u de stofzuiger gebruikt om as, fijn zand, kalk, cementstof of vergelijkbare stoffen op te zuigen, raken de poriën van de stofzak verstopt. Hierdoor zal de 'stofzak vol'-indicator aangeven dat de stofzak vol is. Vervang de wegwerpstofzak of leeg de herbruikbare stofzak, zelfs als deze nog niet vol is (zie hoofdstuk 'De stofzak vervangen/leggen').
- Gebruik het apparaat nooit zonder het motorbeschermingsfilter. Dit kan de motor beschadigen en de levensduur van het apparaat verkorten.
- Gebruik alleen Philips s-bag™ synthetische stofzakken of de bijgeleverde herbruikbare stofzak (alleen in bepaalde landen).
- Het doorzichtige displaypaneeltje is gemaakt van herverwerkbaar polycarbonaat (>PC/ABS<).

### Elektromagnetische velden (EMV)

Dit Philips-apparaat voldoet aan alle richtlijnen met betrekking tot elektromagnetische velden (EMV). Mits het apparaat op de juiste wijze en volgens de instructies in deze gebruiksaanwijzing wordt gebruikt, is het veilig te gebruiken volgens het nu beschikbare wetenschappelijke bewijs.

### Klaarmaken voor gebruik

#### Slang

- 1** Om de slang te bevestigen, duwt u deze stevig in het apparaat ('klik') (fig. 2).
- 2** Om de slang te verwijderen, drukt u op de knoppen en trekt u de slang uit het apparaat (fig. 3).

#### Tri-Scopic-buis

- 1** Bevestig de buis aan de handgreep door het geveerde vergrendelingsknopje in te drukken en de handgreep in de buis te steken. Schuif het geveerde knopje in de opening in de buis ('klik') (fig. 4).
- 2** Om de buis te verwijderen van de handgreep drukt u het geveerde vergrendelingsknopje in en trekt u de handgreep uit de buis.
- 3** Stel de buis in op de lengte die u tijdens het zuigen het prettigst vindt. Druk een van de twee kragen naar beneden en trek het buisdeel dat zich boven de kraag bevindt naar boven of duw het naar beneden (fig. 5).

Houd de buis uit de buurt van uw gezicht wanneer u deze uitschuift. De buis is namelijk zeer lang.

#### Tri-Active-zuigmond

De Tri-Active-zuigmond is een veelzijdige zuigmond voor tapijten en harde vloeren.

- De zijborstels nemen meer stof en vuil op aan de zijkanten van de zuigmond zodat u beter kunt schoonmaken langs meubelen en andere obstakels (fig. 6).
- Via de opening aan de voorzijde van de zuigmond kunt u grotere vuildelen opzuigen (fig. 7).

- 1** Gebruik voor het bevestigen en verwijderen van de Tri-Active-zuigmond dezelfde methode als die voor de buis.
- 2** Om harde vloeren schoon te maken, drukt u met uw voet op het kantelpedaal op de zuigmond (fig. 8).

- De borstelstrip voor het zuigen van harde vloeren wordt uitgeklaapt. Het wiel gaat tegelijkertijd omhoog zodat u geen krassen maakt en beter kunt manoeuvreren.
- 3** Om tapijt schoon te maken, drukt u nogmaals met uw voet op het kantelpedaal (fig. 9).
- De borstelstrip wordt ingeklapt en het wiel zakt automatisch omlaag.

---

### **Spleetzuigmond, kleine zuigmond en kleine borstel**

---

- 1** Bevestig de spleetzuigmond (1), de kleine zuigmond (2) of de kleine borstel (3) rechtstreeks aan de handgreep van de slang of aan de buis. Gebruik dezelfde methode als die voor de buis. (fig. 10)

---

### **Accessoirehouder**

---

- 1** Klik de accessoirehouder op de handgreep (fig. 11).
- 2** Klik twee accessoires in de accessoirehouder:
  - Spleetzuigmond en kleine zuigmond (fig. 12).

*Opmerking: Zorg ervoor dat de zuigopening van de kleine zuigmond van de houder af wijst.*

- Spleetzuigmond en kleine zuigmond (fig. 13).

*Opmerking: Zorg ervoor dat de zuigopening van de kleine borstel naar de houder toe wijst.*

---

### **Infraroodafstandsbediening (alleen bepaalde typen)**

---

- 1** Verwijder het klepje van het batterijvak.
- 2** Plaats de batterijen in het batterijvak (fig. 14).

Zorg ervoor dat de - en + polen in de juiste richting wijzen.

- 3** Plaats het klepje van het batterijvak terug

### **Het apparaat gebruiken**

- 1** Trek het netsnoer uit het apparaat en steek de stekker in het stopcontact.
- 2** Druk met uw voet op de aan/uitknop boven op het apparaat om het in te schakelen (fig. 15).

---

### **De zuigkracht instellen**

---

U kunt de zuigkracht tijdens het stofzuigen aanpassen.

- Gebruik maximale zuigkracht om erg vuile tapijten en harde vloeren te stofzuigen.
- Gebruik minimale zuigkracht om gordijnen, tafelkleden enzovoort te stofzuigen.

### **Infraroodafstandsbediening (alleen bepaalde typen)**

Met de infraroodafstandsbediening kunt u de zuigkracht instellen op 5 verschillende standen. Wanneer u de stofzuiger inschakelt, begint deze altijd te werken op de hoogste zuigkrachtstand.

- Druk op de - knop om de zuigkracht een stand lager te zetten (fig. 16).
- Druk op de + knop om de zuigkracht een stand hoger te zetten (fig. 17).

### **De zuigkrachtknop (alleen bepaalde typen)**

- Tijdens het stofzuigen kunt u de zuigkracht aanpassen met de zuigkrachtknop boven op het apparaat (fig. 18).

---

### **Het stofzuigen onderbreken**

---

- 1** Als u even wilt pauzeren, parkeert u de buis in een handige stand door de rand op de zuigmond in de parkeersleuf te schuiven (fig. 19).
- 2** Als het apparaat een infraroodafstandsbediening heeft (alleen bepaalde typen), drukt u op de stand-byknop om de stofzuiger tijdelijk uit te schakelen, bijvoorbeeld wanneer u wat meubilair moet verplaatsen. (fig. 20)



- 3** Als u het stofzuigen wilt hervatten, drukt u nogmaals op de stand-byknop. Het apparaat gaat dan verder met zuigen op de zuigkrachtstand die u daarvoor had ingesteld.

### De stofzak vervangen/leggen

Haal altijd de stekker uit het stopcontact voordat u de wegwerpstofzak vervangt of de herbruikbare stofzak leegt.

#### De wegwerpstofzak vervangen

- Vervang de stofzak zodra de 'stofzak vol'-indicator blijvend van kleur is veranderd, zelfs wanneer de zuigmond niet op de vloer is geplaatst (fig. 21).

**1** Open het deksel door het naar boven te trekken (fig. 22).

**2** Til de stofzakhouder uit het apparaat (fig. 23).

Zorg ervoor dat u de stofzak rechtop houdt wanneer u deze uit het apparaat tilt.

**3** Trek aan het kartonnen uiteinde om de volle stofzak uit de houder te verwijderen (fig. 24).

► De stofzak wordt automatisch afgesloten.

**4** Schuif de kartonnen voorzijde van de nieuwe stofzak zo ver mogelijk in de twee groeven van de stofzakhouder. (fig. 25)

**5** Plaats de stofzakhouder terug in de stofzuiger.

*Opmerking: Het deksel kan niet worden gesloten als er geen stofzak is geplaatst.*

#### De herbruikbare stofzak legen (alleen in bepaalde landen)

In bepaalde landen wordt deze stofzuiger ook geleverd met een herbruikbare stofzak die steeds weer opnieuw kan worden gebruikt en geleegd. U kunt de herbruikbare stofzak gebruiken in plaats van wegwerpstofzakken.

**1** Verwijder de herbruikbare stofzak uit het apparaat en uit de houder zoals hierboven beschreven in 'De wegwerpstofzak vervangen'.

**2** Schuif de clip zijdelings van de stofzak.

**3** Schud de inhoud van de stofzak in een afvalcontainer.

**4** Sluit de stofzak door de clip weer op de onderrand van de stofzak te schuiven.

**5** Plaats de herbruikbare stofzak terug in de houder en in het apparaat zoals hierboven beschreven in 'De wegwerpstofzak vervangen'.

### Filters schoonmaken/vervangen

Haal altijd de stekker uit het stopcontact voordat u de filters schoonmaakt of vervangt.

*Opmerking: Maak de behuizing van het apparaat alleen schoon met een vochtige doek.*

#### Permanent motorbeschermingsfilter

Maak het permanente motorbeschermingsfilter schoon telkens wanneer u de stofzak vervangt of leegt.

**1** Verwijder de stofzakhouder met de stofzak (fig. 23).

**2** Druk op het ontgrendellipje (1) en neem de filterhouder uit het apparaat (2). Neem het motorbeschermingsfilter uit de filterhouder. (fig. 26)

**3** Maak het filter schoon door het boven een afvalbak uit te schudden.

- 4 Plaats het schone filter terug in de filterhouder. Plaats de twee nokjes aan de onderzijde van de filterhouder achter de rand om ervoor te zorgen dat de houder aan de bovenkant goed past (1). Duw vervolgens de filterhouder op zijn plaats ('klik') (2) (fig. 27).
- 5 Plaats de stofzakhouder met de stofzak terug in het apparaat.

### Super Clean Air HEPA 12-filter/Ultra Clean Air HEPA 13-filter

Dit apparaat is uitgerust met het Super Clean Air HEPA 12-filter of het Ultra Clean Air HEPA 13-filter. Deze filters bevinden zich in de achterzijde van het apparaat en zijn in staat respectievelijk 99,5% en 99,95% van alle stofdeeltjes tot 0,0003 mm uit de uitblaasluucht te verwijderen. Dit houdt in dat niet alleen normaal huisstof wordt verwijderd, maar ook microscopisch klein schadelijk ongedierte zoals huisstofmijt en hun uitwerpselen, bekende veroorzakers van luchtwegallergieën.

*Opmerking: Vervang het HEPA-filter altijd door een origineel Philips-filter van het juiste type om er zeker van te zijn dat de stofzuiger het stof optimaal vasthoudt en optimaal presteert (zie hoofdstuk 'Accessoires bestellen').*

#### Super Clean Air HEPA 12-filter

Vervang het Super Clean Air HEPA 12-filter elke zes maanden. Dit filter is niet wasbaar.

- 1 Open het filterrooster (fig. 28).
- 2 Verwijder het oude filter (fig. 29).
- 3 Plaats het nieuwe filter in het apparaat.
- 4 Sluit het filterrooster en druk op de onderste hoeken tot deze vastklikken (fig. 30).

#### Wasbaar Ultra Clean Air HEPA 13-filter

Maak het wasbare Ultra Clean Air HEPA 13-filter elke 6 maanden schoon. U kunt het wasbare Ultra Clean Air HEPA 13-filter maximaal 4 keer schoonmaken. Vervang het filter nadat het 4 keer is schoongemaakt.

- 1 Open het filterrooster (fig. 28).
- 2 Verwijder het wasbare HEPA 13-filter (fig. 29).
- 3 Spoel de geplooidde zijde van het HEPA 13-filter af onder de warme kraan.
  - Houd het filter zo vast dat de geplooidde zijde naar boven wijst en het water parallel stroomt aan de plooiën. Houd het filter onder een hoek zodat het water al het vuil uit de plooiën spoelt (fig. 31).
  - Draai het filter 180° en laat het water in tegengestelde richting langs de plooiën stromen (fig. 32).
  - Ga zo door totdat het filter schoon is.

Maak het wasbare filter niet schoon met een borstel (fig. 33).

*Opmerking: Door het schoonmaken wordt niet de originele kleur van het filter, maar wel de filtratiekracht hersteld.*

- 4 Schud het water voorzichtig van het oppervlak van het filter. Laat het filter minimaal 2 uur drogen voordat u het terugplaatst in de stofzuiger.
- 5 Plaats het filter terug in het apparaat. Sluit het filterrooster en druk op de onderste hoeken tot deze vastklikken (fig. 30).

### Opbergen

- 1 Schuif de buisdelen in elkaar om de buis zo kort mogelijk te maken.
- 2 Schakel het apparaat uit en haal de stekker uit het stopcontact.

- 3 Druk op de snoeropwindknop om het netsnoer op te winden (fig. 34).
- 4 Om het apparaat rechtop weg te zetten, plaatst u de rand op de zuigmond in de opbergsleuf (fig. 35).
- 5 Plaats de Tri-Active-zuigmond altijd in de tapijtstand (borstelstrip ingeklapt in de zuigmond) wanneer u het apparaat opbergt. Voorkom tevens dat de zijborstels verbogen raken (fig. 8).

### Accessoires bestellen

Als u problemen ondervindt bij de aanschaf van stofzakken, filters of overige accessoires voor dit apparaat, neem dan contact op met het Philips Customer Care Centre in uw land of raadpleeg het 'worldwide garantie'-vouwblad.

#### Stofzakken bestellen

- Philips Classic s-bag™ synthetische stofzakken zijn verkrijgbaar onder typenummer FC8021.
- Philips Clinic s-bag™ synthetische stofzakken met hoge filtratie zijn verkrijgbaar onder typenummer FC8022.
- Philips Anti-Odour s-bag™ synthetische stofzakken tegen nare geurtjes zijn verkrijgbaar onder typenummer FC8023.

#### Filters bestellen

- Super Clean Air-filters zijn verkrijgbaar onder typenummer FC8030.
- Niet-wasbare Super Clean Air HEPA 12-filters zijn verkrijgbaar onder typenummer FC8031.
- Wasbare Ultra Clean Air HEPA 13-filters zijn beschikbaar onder typenummer FC8038.

### Milieu

- Batterijen bevatten stoffen die schadelijk kunnen zijn voor het milieu. Als u de batterijen weggooit, doe ze dan niet bij het huisvuil, maar lever ze apart in op een officieel aangewezen inzamelpunt voor batterijen. Verwijder altijd de batterijen van de afstandsbediening (alleen bepaalde typen) voordat u het apparaat afdankt en inlevert op een officieel aangewezen inzamelpunt.
- Gooi het apparaat aan het einde van zijn levensduur niet weg met het normale huisvuil, maar lever het in op een door de overheid aangewezen inzamelpunt om het te laten recyclen. Op die manier levert u een bijdrage aan een schonere leefomgeving (fig. 36).

### Garantie & service

Als u informatie nodig hebt of als u een probleem hebt, bezoek dan de Philips-website ([www.philips.com](http://www.philips.com)), of neem contact op met het Philips Customer Care Centre in uw land (u vindt het telefoonnummer in het 'worldwide garantie'-vouwblad). Als er geen Customer Care Centre in uw land is, ga dan naar uw Philips-dealer of neem dan contact op met de afdeling Service van Philips Domestic Appliances and Personal Care BV.

## Problemen oplossen

Dit hoofdstuk behandelt in het kort de problemen die u tegen kunt komen tijdens het gebruik van het apparaat. Als u er niet in slaagt het probleem op te lossen met behulp van de onderstaande informatie, neem dan contact op met het Customer Care Centre in uw land.

### 1 Er is onvoldoende zuigkracht.

- A Mogelijk is de stofzak vol.
  - Leeg de herbruikbare stofzak (alleen bepaalde typen) of vervang de papieren stofzak.
- B Mogelijk zijn de filters vuil.
  - Maak de filters schoon of vervang ze.
- C Mogelijk is de zuigkracht ingesteld op een lage stand.
  - Stel de zuigkracht in op een hogere stand.
- D Mogelijk is de zuigmond, de buis of de slang verstopt.
  - Om de verstopping te verhelpen, verwijdert u het verstopte onderdeel en bevestigt u het (voor zover mogelijk) andersom op het apparaat. Schakel de stofzuiger in om lucht in tegenovergestelde richting door het verstopte onderdeel te persen (fig. 37).

### 2 De infraroodafstandsbediening (alleen bepaalde typen) werkt niet.

- A Mogelijk maken de batterijen geen goed contact of zijn ze niet op de juiste wijze geplaatst.
  - Verwijder het klepje van het batterijvak en druk de batterijen terug op hun plaats. Zorg ervoor dat de - en + polen in de juiste richting wijzen (fig. 14).
- B Mogelijk zijn de batterijen leeg.
  - Vervang de batterijen.

## Generell beskrivelse (fig. 1)

- 1 Knapp for innrulling av ledning
- 2 Sugeeffektknapp (hvis det finnes en fjernkontroll: infrarød mottaker)
- 3 Av/på-knapp
- 4 Indikator for full støvsugerpose
- 5 Åpning for slangetilkobling
- 6 Slange med svingfeste
- 7 Tapp for å åpne støvdeksel
- 8 Filterholder med motorbeskyttelsesfilter
- 9 Avtakbart bånd (kun enkelte land)
- 10 Gjenbrukbar støvsugerpose (kun enkelte land)
- 11 Holder for støvsugerpose
- 12 Syntetisk engangsstøvsugerpose
- 13 Bakhjul
- 14 Lite munnstykke
- 15 Fugemunnstykke
- 16 Liten børste
- 17 Knappekobling
- 18 Slange med håndtak (kun bestemte typer: med fjernkontroll)
- 19 Tilbehørsholder
- 20 Tri-Active-munnstykke
- 21 Vippebryter for innstilling for teppe eller harde gulv
- 22 Parkerings-/oppbevaringskant
- 23 Sidebørste
- 24 Tri-Scopic-rør
- 25 Hengslet topphåndtak
- 26 Filtergrill (åpen)
- 27 Parkeringsspor
- 28 Støpsel
- 29 Super Clean Air HEPA 12-filter eller Ultra Clean Air HEPA 13-filter
- 30 Fronthåndtak
- 31 Svinghjul
- 32 Oppbevaringsspor
- 33 Merkeplate

## Viktig

Les denne brukerveiledningen nøye før du bruker apparatet, og ta vare på den for senere referanse.

### Fare

- Sug aldri opp vann eller annen væske. Sug aldri opp lettantennelige stoffer, og sug ikke opp aske før den er blitt kald.

### Advarsel

- Før du kobler til apparatet, må du kontrollere at spenningen som er angitt på apparatet, stemmer overens med nettspenningen.
- Du må ikke bruke apparatet hvis støpselet, ledningen eller selve apparatet er ødelagt.
- Hvis ledningen er ødelagt, må den alltid skiftes ut av Philips, et servicesenter som er godkjent av Philips, eller lignende kvalifisert personell, slik at man unngår farlige situasjoner.
- Dette apparatet er ikke tiltenkt bruk av personer (inkludert barn) som har nedsatt sanseevne eller fysisk eller psykisk funksjonsevne, eller personer som ikke har erfaring eller kunnskap, unntatt hvis de får tilsyn eller instruksjoner om bruk av apparatet av en person som er ansvarlig for sikkerheten.
- Pass på at barn er under tilsyn, slik at de ikke leker med apparatet.

- Ikke rett slangen, røret eller noe annet tilbehør imot øynene eller ørene, og putt dem heller ikke i munnen når de er koblet til støvsugeren og støvsugeren er slått på.

### Viktig

- Når du bruker støvsugeren til å støvsuge aske, fin sand, kalk, sementstøv eller lignende stoffer, blokkeres porene i støvsugerposen. Da viser indikatoren for full støvsugerpose at støvsugerposen er full. Du må da skifte engangsstøvsugerposen eller tømme den gjenbrukbare støvsugerposen, selv om den ikke er full enda (se avsnittet Skifte/tømme støvsugerposen).
- Bruk aldri apparatet uten motorbeskyttelsesfilteret. Det kan skade motoren og forkorte levetiden på apparatet.
- Bruk bare Philips syntetiske s-bag™-støvsugerposer eller den gjenbrukbare støvsugerposen som følger med (kun enkelte land).
- Det gjennomsiktige displaypanelet er laget av resirkulerbar polykarbonat (>PC/ABS<).

### Elektromagnetiske felt (EMF)

---

Dette Philips-apparatet overholder alle standarder som gjelder for elektromagnetiske felt (EMF). Hvis det håndteres riktig og i samsvar med instruksjonene i denne brukerveiledningen, er det trygt å bruke det ut fra den kunnskapen vi har per dags dato.

### Før bruk

---

#### Slange

---

- 1 Når du skal koble til slangen, trykker du den godt inn i apparatet (til det sier klikk) (fig. 2).
- 2 Når du skal koble fra slangen, trykker du inn knappene og trekker slangen ut av apparatet (fig. 3).

#### Tri-Scopic-rør

---

- 1 Du kobler røret til håndtaket ved å trykke på låseknappen på håndtaket og sette håndtaket inn i røret. Trykk låseknappen inn i åpningen i røret (til det sier klikk) (fig. 4).
- 2 Når du skal koble røret fra håndtaket, trykker du på låseknappen og trekker håndtaket ut av røret.
- 3 Juster røret til det har den lengden du synes er mest komfortabel når du støvsuger. Trykk en av de to kragene ned, og dra den delen av røret som er over kragene, oppover, eller skyv den nedover (fig. 5).

Hold røret vekk fra ansiktet når du forlenger det. Røret er svært langt.

#### Tri-Active-munnstykke

---

Tri-Active-munnstykket er et flerfunksjonsmunnstykke for tepper og harde gulv.

- Sidebørstene fanger opp mer støv og smuss på sidene av munnstykket, og dette gjør at du kan rengjøre bedre langs møbelben og andre hindringer (fig. 6).
- Åpningen foran på munnstykket gjør at du kan suge opp større partikler (fig. 7).

- 1 Når du skal koble Tri-Active-munnstykket til eller fra, bruker du den samme metoden som for røret.
- 2 Når du skal støvsuge harde gulv, trykker du på vippebryteren øverst på munnstykket med foten (fig. 8).
  - Børsten for støvsuging av harde gulv vippes ut av munnstykket. Hjulet løftes samtidig for å unngå riper og for å gjøre munnstykket enklere å manøvrere.
- 3 Når du skal støvsuge tepper, trykker du på vippebryteren igjen (fig. 9).
  - Børsten trekkes inn i munnstykket, og hjulet senkes automatisk.

## Fugemunestykke, lite munestykke og liten børste

- 1 Koble fugemunestykket (1), det lille munestykket (2) eller den lille børsten (3) direkte til håndtaket på slangen eller til røret. Bruk samme metode som for røret. (fig. 10)

### Tilbehørsholder

- 1 Trykk tilbehørsholderen fast på håndtaket (fig. 11).
- 2 Trykk to tilbehør fast i tilbehørsholderen:
  - Fugemunestykke og lite munestykke (fig. 12).

*Merk: Kontroller at sugeåpningen på det lille munestykket vender vekk fra holderen.*

- Fugemunestykke og lite munestykke (fig. 13).

*Merk: Kontroller at sugeåpningen på den lille børsten vender mot holderen.*

### Infrarød fjernkontroll (kun bestemte typer)

- 1 Fjern dekselet på batterirommet.
- 2 Sett batteriene i batterirommet (fig. 14).

Kontroller at pluss- og minuspolene peker i riktig retning.

- 3 Sett på plass dekselet på batterirommet.

### Bruke apparatet

- 1 Trekk ledningen ut av apparatet og koble støpselet til veggkontakten.
- 2 Trykk på av/på-knappen oppå apparatet med foten for å slå det på (fig. 15).

### Justere sugeeffekten

Du kan justere sugeeffekten mens du støvsuger:

- Bruk maksimal sugeeffekt når du støvsuger svært skitne tepper og harde gulv.
- Bruk minimal sugeeffekt når du støvsuger gardiner, duker osv.

### Infrarød fjernkontroll (kun bestemte typer)

Med den infrarøde fjernkontrollen kan du justere sugeeffekten med 5 ulike sugeeffektinnstillinger.

Når du slår på apparatet, vil det alltid starte med den kraftigste innstillingen.

- Hvis du vil redusere sugeeffekten med ett hakk, trykker du på minusknappen (-) (fig. 16).
- Hvis du vil øke sugeeffekten med ett hakk, trykker du på plussknappen (+) (fig. 17).

### Knapp for sugeeffekt (kun bestemte typer)

- Mens du støvsuger kan du justere sugeeffekten ved hjelp av knappen for sugeeffekt oppå apparatet (fig. 18)

### Pause under bruk

- 1 Hvis du vil ta en liten pause, setter du kanten på munestykket inn i parkeringssporet for å sette fra deg røret i en praktisk stilling (fig. 19).
- 2 Hvis apparatet har en infrarød fjernkontroll (kun bestemte typer), trykker du på standby-knappen for å slå av støvsugeren midlertidig, for eksempel når du må flytte på møbler. (fig. 20)
- 3 Trykk på standby-knappen en gang til når du vil fortsette støvsugingen. Da begynner apparatet å jobbe med den tidligere valgte sugeeffektinnstillingen.

### Skifte/tømme støvsugerposen

Koble alltid fra apparatet før du skifter engangsstøvsugerposen eller før du tømmer den gjenbrukbare støvsugerposen.

### Skifte engangstøvsugerposen

---

- Skift støvsugerpose så snart indikatoren for full støvsugerpose har endret farge permanent, det vil si også når munnstykket ikke berører underlaget (fig. 21).

- 1** Dra dekselet oppover for å åpne det (fig. 22).
- 2** Løft holderen for støvsugerpose ut av apparatet (fig. 23).

Sørg for å holde støvsugerposen rett opp og ned når du løfter den ut av apparatet.

- 3** Trekk i pappfliken for å fjerne den fulle støvsugerposen fra holderen (fig. 24).  
 ▶ Støvsugerposen forsegles automatisk.
- 4** Skyv pappdelen foran på den nye støvsugerposen så langt som mulig inn i de to sporene på holderen for støvsugerpose. (fig. 25)
- 5** Sett holderen for støvsugerposen tilbake på plass i støvsugereren.

*Merk: Dersom du ikke har satt inn en støvsugerpose, er det ikke mulig å lukke dekselet.*

### Tømme den gjenbrukbare støvsugerposen (kun enkelte land)

---

I noen land leveres denne støvsugereren med en gjenbrukbar støvsugerpose som kan brukes og tømmes flere ganger. Du kan bruke den gjenbrukbare støvsugerposen i stedet for engangstøvsugerposer.

- 1** Fjern den gjenbrukbare støvsugerposen fra apparatet og holderen som beskrevet tidligere, i avsnittet Skifte engangstøvsugerposen.
- 2** Skyv klemmen sidelengs av støvsugerposen.
- 3** Rist ut innholdet i en søppelbøtte.
- 4** Lukk støvsugerposen ved å skyve klemmen tilbake inn på kanten i bunnen av støvsugerposen.
- 5** Sett den gjenbrukbare støvsugerposen tilbake i holderen og apparatet som beskrevet tidligere, i avsnittet Skifte engangstøvsugerposen.

### Rengjøre eller bytte filtre

Koble alltid apparatet fra strømmettet før du rengjør eller bytter filtre

*Merk: Tørk kun av apparatet med en fuktig klut.*

### Permanent motorbeskyttelsesfilter

---

Rengjør det permanente motorbeskyttelsesfilteret hver gang du skifter støvsugerpose eller tømmer den.

- 1** Ta ut holderen for støvsugerpose og støvsugerposen (fig. 23).
- 2** Trykk på tappen for å åpne filterholderen (1) og ta filterholderen ut av apparatet (2). Ta motorbeskyttelsesfilteret ut av filterholderen. (fig. 26)
- 3** Rengjør filteret ved å riste det over en søppelbøtte.
- 4** Sett det rene filteret tilbake i filterholderen. Plasser de to flippene på filterholderen bak kantene i bunnen for å forsikre deg om at filteret sitter ordentlig på toppen (1). Trykk deretter filterholderen på plass med et klikk (2) (fig. 27).
- 5** Sett holderen for støvsugerpose og støvsugerposen tilbake på plass i apparatet.



## Super Clean Air HEPA 12-filter eller Ultra Clean Air HEPA 13-filter

Dette apparatet har enten Super Clean Air HEPA 12-filter eller Ultra Clean Air HEPA 13-filter. Disse filterene er festet bak på apparatet og kan fjerne henholdsvis 99,5 % og 99,95 % av alle partikler ned til 0,0003 mm i størrelse fra utløpsluften. Dette omfatter ikke bare vanlig husstøv, men også mikroskopiske skadedyr som husstøvmidd og ekskrementer fra midden. Dette er kjent for å kunne føre til luftveisallergier.

*Merk: Skift alltid HEPA-filteret med et originalt Philips-filter av riktig type, slik at støvet samles opp på en optimal måte og støvsugeren fungerer optimalt (se avsnittet Bestille tilbehør).*

### Super Clean Air HEPA 12-filter

Skift Super Clean Air HEPA 12-filteret hver sjetten måned. Dette filteret kan ikke vaskes.

- 1 Åpne filtergrillen (fig. 28).
- 2 Ta ut det gamle filteret (fig. 29).
- 3 Sett inn det nye filteret i apparatet.
- 4 Lukk filtergrillen og trykk på hjørnene nederst til de smetter på plass (fig. 30).

### Vaskbart Ultra Clean Air HEPA 13-filter

Rengjør det vaskbare Ultra Clean Air HEPA 13-filteret hver sjetten måned. Du kan rengjøre det vaskbare Ultra Clean Air HEPA 13-filteret maksimalt fire ganger. Skift filteret når det har vært vasket fire ganger.

- 1 Åpne filtergrillen (fig. 28).
- 2 Ta ut det vaskbare HEPA 13-filteret (fig. 29).
- 3 Skyll den foldede siden av HEPA 13-filteret under varmt sakterennende vann fra springen.
  - Hold filteret slik at den foldede siden vender opp og vannet renner parallelt med foldene. Hold filteret i vinkel, slik at vannet skyller vekk støvet inne i foldene (fig. 31).
  - Snu filteret 180° og la vanne renne med foldene i motsatt retning (fig. 32).
  - Fortsett med dette til filteret er rent.

Det vaskbare filteret må ikke rengjøres med en børste (fig. 33).

*Merk: Rengjøringen gjenoppretter ikke den opprinnelige fargen på filteret, men gjenoppretter filtreringsevnen.*

- 4 Rist vannet forsiktig fra overflaten på filteret. La filteret tørke i minst to timer før du setter det tilbake i støvsugeren.
- 5 Sett filteret tilbake i apparatet. Lukk filtergrillen og trykk på hjørnene nederst til de smetter på plass (fig. 30).

## Oppbevaring

- 1 Skyv rørdelene inn i hverandre for å få kortest mulig lengde på røret.
- 2 Slå av apparatet og ta støpselet ut av vegguttaket.
- 3 Trykk på knappen for innrulling av ledning for å rulle inn ledningen (fig. 34).
- 4 Plasser kanten på munnstykket i oppbevaringssporet for å oppbevare apparatet i oppreist stilling (fig. 35).
- 5 Tri-Active-munnstykket skal alltid stå i teppeinnstillingen (børstekanten trukket inn i munnstykket) når du oppbevarer det for å forhindre at sidebørstene blir bøyd (fig. 8).

**Bestille tilbehør**

Hvis du har problemer med å få tak i støvsugerposer, filtre eller annet tilbehør til dette apparatet, kan du ta kontakt med Philips' kundestøtte der du er, eller se i garantiheftet.

**Bestille støvsugerposer**

- Philips Classic s-bag syntetiske™-støvsugerposer har typenummer FC8021.
- Philips Clinic syntetiske s-bag™støvsugerposer med høy filtreringsevne har typenummer FC8022.
- Philips Anti-Odour syntetiske s-bag™støvsugerposer har typenummer FC8023.

**Bestille filtre**

- Super Clean Air-filtre har typenummer FC8030.
- Ikke-vaskbare Super Clean Air HEPA 12-filtre har typenummer FC8031.
- Vaskbare Ultra Clean Air HEPA 13-filtre har typenummer FC8038.

**Miljø**

- Batterier inneholder stoffer som kan forurense miljøet. Ikke kast batterier i restavfallet, men lever dem på et offentlig innsamlingssted for batterier. Ta alltid batteriene ut av fjernkontrollen før du kaster og leverer inn apparatet på et offentlig innsamlingssted.
- Ikke kast apparatet som restavfall når det ikke kan brukes lenger. Lever det på en gjenvinningsstasjon. Ved å gjøre dette hjelper du til med å ta vare på miljøet (fig. 36).

**Garanti og service**

Hvis du trenger service eller informasjon, kan du gå til Philips' Internett-sider på [www.philips.com](http://www.philips.com) eller ta kontakt med Philips' kundestøtte der du er (du finner telefonnummeret i garantiheftet). Hvis det ikke finnes noen Philips-kundestøtte der du bor, kan du ta kontakt med den lokale Philips-forhandleren eller serviceavdelingen ved Philips Domestic Appliances and Personal Care BV.

**Feilsøking**

Dette avsnittet oppsummerer de vanligste problemene du kan komme borti med apparatet. Hvis du ikke klarer å løse problemet med informasjonen nedenfor, kan du ta kontakt med Philips' kundestøtte der du bor.

**1 Sugeeffekten er redusert.**

- A Støvsugerposen kan være full.
  - Tøm den gjenbrukbare støvsugerposen (kun bestemte typer) eller skift papirstøvsugerposen.
- B Filtrene kan være skitne.
  - Rengjør eller skift ut filtrene.
- C Sugeeffekten kan være innstilt på en lav innstilling.
  - Still sugeeffekten inn på en høyere innstilling.
- D Munnstykket, røret eller slangen kan være blokkert.
  - Når du vil fjerne en blokkering, kobler du den tilstoppede enheten fra, snur den og kobler den til den andre veien (så langt det lar seg gjøre). Slå deretter på støvsugeren for å tvinge luften forbi den tilstoppede enheten fra motsatt side (fig. 37).

**2 Den infrarøde fjernkontrollen (bare bestemte typer) fungerer ikke.**

- A Det er mulig at batteriene ikke har ordentlig kontakt, eller at de ikke har blitt satt riktig i.
  - Ta lokket av batterirommet, og skyv batteriene på plass. Se til at pluss- og minuspolene peker i riktig retning (fig. 14).
- B Batteriene kan være utladet.
  - Skift ut batteriene.

## Descrição geral (fig. 1)

- 1 Botão de recolha do fio
- 2 Botão da potência de sucção (em caso de telecomando: receptor por infravermelhos)
- 3 Botão de ligar/desligar
- 4 Indicador de saco para o pó cheio
- 5 Abertura da ligação da mangueira
- 6 Mangueira com encaixe rotativo
- 7 Patilha de libertação da cobertura contra o pó
- 8 Suporte do filtro com filtro de protecção do motor
- 9 Faixa descartável (apenas em alguns países)
- 10 Saco para o pó reutilizável (apenas em alguns países)
- 11 Suporte do saco para o pó
- 12 Saco para o pó sintético e descartável
- 13 Roda traseira
- 14 Bocal para estofos
- 15 Bico para fendas
- 16 Escova pequena
- 17 Encaixe do botão
- 18 Mangueira com pega (apenas referências específicas: com telecomando)
- 19 Suporte para acessórios
- 20 Escova Tri-Active
- 21 Botão rotativo para carpetes/soalhos
- 22 Gancho de descanso/arrumação
- 23 Escova lateral
- 24 Tubo extensível
- 25 Pega superior articulada
- 26 Grelha do filtro (aberta)
- 27 Ranhura de descanso
- 28 Ficha de alimentação
- 29 Filtro Super Clean Air HEPA 12 ou filtro Ultra Clean Air HEPA 13
- 30 Pega frontal
- 31 Roda rotativa
- 32 Ranhura de arrumação
- 33 Sinalética

## Importante

Leia este manual do utilizador com atenção, antes de utilizar o aparelho e guarde-o para uma eventual consulta futura.

### Perigo

- Nunca aspire água ou qualquer outro líquido. Nunca aspire substâncias inflamáveis nem cinzas quentes.

### Aviso

- Antes de ligar o aparelho, verifique se a voltagem indicada no mesmo corresponde à voltagem eléctrica local.
- Não utilize o aparelho se a ficha, o fio de alimentação ou o próprio aparelho estiverem danificados.
- Se o fio estiver danificado, deve ser sempre substituído pela Philips, por um centro de assistência autorizado pela Philips ou por pessoal devidamente qualificado para se evitarem situações de perigo.
- Este aparelho não deve ser utilizado por pessoas (incluindo crianças) com capacidades físicas, sensoriais ou mentais reduzidas, ou com falta de experiência e conhecimento, a não ser que lhes

tenha sido dada supervisão ou instruções relativas à utilização do aparelho por uma pessoa responsável pela sua segurança.

- As crianças devem ser vigiadas para assegurar que não brincam com o aparelho.
- Não aponte a mangueira, o tubo ou qualquer outro acessório para os olhos ou ouvidos, nem coloque na boca quando estiverem ligados ao aspirador e este se encontrar em funcionamento.

### Atenção

- Ao utilizar o aspirador para aspirar cinzas, areia fina, cal, pó de cimento e substâncias semelhantes, os poros do saco para o pó ficam obstruídos. Em resultado disso, o indicador de saco para o pó cheio irá indicar que o saco está cheio. Substitua o saco descartável e esvazie o saco reutilizável, mesmo que não esteja ainda cheio (consulte o capítulo "Substituição").
- Nunca utilize o aparelho sem o filtro de protecção do motor; pois poderá danificar o motor e reduzir o tempo de vida do aparelho.
- Utilize apenas sacos para o pó Philips S-bag™ ou o saco reutilizável fornecido (apenas em modelos específicos).
- O painel translúcido do visor é feito de policarbonato reciclável (>PC/ABS<).

### Campos Electromagnéticos — EMF (Electro Magnetic Fields)

Este aparelho Philips cumpre todas as normas relacionadas com campos electromagnéticos (EMF). Se for manuseado correctamente e de acordo com as instruções presentes no manual do utilizador, o aparelho proporciona uma utilização segura, como demonstrado pelas provas científicas actualmente disponíveis.

### Preparação

#### Mangueira

- 1** Para ligar a mangueira, introduza-a firmemente no aparelho até ouvir um estalido (fig. 2).
- 2** Para retirar a mangueira, prima os botões e puxe a mangueira para fora do aspirador (fig. 3).

#### Tubo extensível

- 1** Para ligar o tubo à pega, prima o botão de mola da pega e introduza a pega dentro do tubo. Encaixe o botão de mola na abertura do tubo (clique) (fig. 4).
- 2** Para desencaiçar o tubo da pega, prima o botão de mola e puxe a pega para fora do tubo.
- 3** Ajuste o comprimento do tubo da forma que lhe for mais confortável durante a aspiração. Pressione um dos dois anéis para baixo e puxe o tubo para cima ou empurre para baixo (fig. 5).

Mantenha o tubo afastado da sua face quando o esticar. O tubo é muito comprido.

### Escova Tri-Active

A escova Tri-Active é uma escova multifunções para tapetes e soalhos.

- As escovas laterais apanham mais poeira e sujidade e permitem uma melhor limpeza junto do mobiliário e de outros obstáculos (fig. 6).
- A abertura na parte da frente da escova permite-lhe aspirar partículas maiores (fig. 7).

- 1** Para ligar e desligar a escova Tri-Active, utilize o mesmo método que utilizou para o tubo.
- 2** Para limpar soalhos, carregue no botão rotativo, na parte de cima da escova, com o pé (fig. 8).
  - ▶ A escova para limpeza de soalhos sai do compartimento e a roda é levantada para evitar riscos e facilitar os movimentos.
- 3** Para limpar tapetes, empurre novamente o botão rotativo (fig. 9).
  - ▶ A escova fica protegida no respectivo compartimento e a roda baixa automaticamente.

### Bico para fendas, bocal para estofos e escova pequena

- 1 Fixe o bico para fendas (1), o bocal para estofos (2) ou a escova pequena (3) directamente à pega da mangueira ou ao tubo. Aplique o mesmo método ao tubo. (fig. 10)

### Suporte para acessórios

- 1 Encaixe o suporte dos acessórios na pega (fig. 11).
- 2 Encaixe dois acessórios no suporte:
  - Bico para fendas e bocal para estofos (fig. 12).

*Nota: Confirme que a abertura de sucção do bocal para estofos aponta no sentido oposto ao do suporte.*

- Bico para fendas e bocal para estofos (fig. 13).

*Nota: Confirme que a abertura de sucção da escova pequena aponta no sentido do suporte.*

### Telecomando por infra-vermelhos (apenas referências específicas)

- 1 Remova a tampa do compartimento das pilhas.
- 2 Coloque as pilhas no respectivo compartimento (fig. 14).

Certifique-se de que os pólos - e + ficam virados na direcção certa.

- 3 Volte a colocar a tampa do compartimento das pilhas.

### Utilizar o aparelho

- 1 Puxe o fio para fora do aparelho e ligue a ficha de alimentação a uma tomada eléctrica.
- 2 Com o pé, prima o botão de ligar/desligar na parte de cima do aparelho para o ligar (fig. 15).

### Ajuste da potência de sucção

Pode ajustar a potência de sucção enquanto aspira.

- Utilize a potência de sucção máxima para aspirar carpetes e superfícies duras muito sujas.
- Utilize a potência de sucção mínima para aspirar cortinas, toalhas, etc.

### Telecomando por infra-vermelhos (apenas referências específicas)

Com o telecomando por infravermelhos, pode ajustar a potência de sucção para 5 velocidades diferentes. Quando se liga o aspirador, este começa sempre a funcionar na potência máxima.

- Para reduzir a potência de sucção em uma definição, prima o botão - (fig. 16).
- Para aumentar a potência de sucção em uma definição, prima o botão + (fig. 17).

### Botão da potência de sucção (apenas em modelos específicos).

- A potência de sucção pode ser ajustada enquanto estiver a aspirar através do botão na parte superior do aparelho (fig. 18).

### Pausa durante a utilização

- 1 Se quiser fazer uma pausa, introduza o gancho do bocal na ranhura de arrumação, colocando o tubo numa posição conveniente (fig. 19).
- 2 Se o aparelho estiver equipado com um telecomando por infravermelhos (apenas modelos específicos), prima o botão standby para desligar temporariamente o aspirador (por exemplo, quando tiver de mover algum mobiliário). (fig. 20)
- 3 Para continuar a aspirar, prima novamente o botão standby. O aparelho começa a funcionar à potência de sucção anteriormente seleccionada.

### Substituir / esvaziar o saco para o pó

Desligue sempre o aparelho antes de substituir o saco descartável ou esvaziar o saco reutilizável.

### Substituir o saco para o pó

- Substitua o saco para o pó logo que o indicador de saco cheio mude permanentemente de cor, isto é, mesmo que a escova não esteja assente no chão (fig. 21).

- 1 Puxe a protecção para cima para a abrir (fig. 22).
- 2 Retire o suporte do saco para o pó do aparelho (fig. 23).

Quando levantar o saco para o pó mantenha-o direito e virado para cima.

- 3 Puxe a patilha de cartão para remover do suporte o saco cheio (fig. 24).  
 O saco para o pó é fechado automaticamente.
- 4 Encaixe a frente de cartão do saco novo nas duas ranhuras do suporte. Pressione para baixo o mais possível. (fig. 25)
- 5 Volte a introduzir no aspirador o suporte do saco para o pó.

*Nota: Se não tiver inserido um saco para o pó, não pode fechar a protecção.*

### Esvaziar o saco para o pó reutilizável (apenas em alguns países)

Em alguns países, este aspirador inclui um saco para o pó reutilizável que pode ser usado e esvaziado repetidamente. Pode usar sacos reutilizáveis em vez de sacos de papel.

- 1 Retire do aparelho o saco para o pó reutilizável e o suporte como descrito na secção “Substituir o saco para o pó” (acima).
- 2 Deslize a mola do saco, lateralmente.
- 3 Sacuda o conteúdo do saco para um balde do lixo.
- 4 Feche o saco, voltando a empurrar a mola para a parte inferior do saco.
- 5 Volte a colocar no aparelho o saco para o pó reutilizável (no suporte) como descrito na secção “Substituir o saco para o pó” (acima).

### Limpeza/substituição dos filtros

Desligue sempre o aparelho antes de limpar ou substituir os filtros

*Nota: Limpe o corpo do aparelho apenas com um pano húmido.*

#### Filtro permanente de protecção do motor

Limpe o filtro permanente de protecção do motor sempre que substituir ou esvaziar o saco para o pó.

- 1 Retire o suporte com o saco para o pó (fig. 23).
- 2 Prima a patilha de libertação do suporte do filtro (1) e retire o filtro de protecção do motor do aparelho (2). Retire do suporte do filtro o filtro de protecção do motor. (fig. 26)
- 3 Limpe o filtro agitando-o dentro de um balde do lixo.
- 4 Volte a colocar o filtro no suporte. Encaixe as duas saliências do suporte do filtro atrás do encaixe na base, garantindo que encaixa perfeitamente na parte de cima (1). Prima o suporte do filtro até ficar totalmente colocado na posição adequada (até ouvir um estalido) (2) (fig. 27).
- 5 Volte a colocar o suporte com o saco para o pó no aspirador.

## Filtro Super Clean Air HEPA 12 / filtro Ultra Clean Air HEPA 13

Este aparelho está equipado com o filtro Super Clean Air HEPA 12 ou com o filtro Ultra Clean Air HEPA 13. Estes filtros estão instalados na parte de trás do aparelho e têm capacidade para remover do ar extraído 99,5% e 99,9% (respectivamente) de todas as partículas com dimensões mínimas de 0,0003 mm. Isto inclui não só o pó de casa normal, mas também os ácaros microscópicos (tais como os ácaros do pó e respectivos excrementos), responsáveis por alergias respiratórias.

*Nota: Para garantir um desempenho e retenção do pó perfeitos do aspirador, substitua sempre o filtro HEPA por um filtro Philips original do modelo correcto (consulte o capítulo “Encomendar acessórios”).*

### Filtro Super Clean Air HEPA 12

Substitua o filtro Super Clean Air HEPA 12, cada seis meses. Este filtro não é lavável.

- 1** Abra a grelha do filtro (fig. 28).
- 2** Remova o filtro antigo (fig. 29).
- 3** Insira o novo filtro no aparelho.
- 4** Feche a grelha do filtro e empurre os cantos da base de modo a encaixarem (fig. 30).

### Filtro Ultra Clean Air HEPA 13 lavável

Lave o filtro Ultra Clean Air HEPA 13 (lavável), cada seis meses. Pode lavá-lo um máximo de 4 vezes, após as quais deve substituí-lo.

- 1** Abra a grelha do filtro (fig. 28).
- 2** Retire o filtro HEPA 13 lavável (fig. 29).
- 3** Enxágue em água quente o lado com as pregas do filtro HEPA 13.
  - Segure o filtro de modo a que o lado com pregas aponte para cima e a água escorra paralelamente às pregas, permitindo que a água lave a sujidade dentro das pregas (fig. 31).
  - Rode o filtro 180° e deixe que a água escorra ao longo das pregas, no sentido oposto (fig. 32).
  - Prossiga até limpar totalmente o filtro.

Nunca limpe o filtro lavável com uma escova (fig. 33).

*Nota: A lavagem não repõe a cor original do filtro, mas restaura o seu poder de filtragem.*

- 4** Agite suavemente a água da superfície do filtro. Deixe o filtro secar pelo menos 2 horas antes de o colocar novamente no aspirador.
- 5** Volte a colocar o filtro no aspirador. Feche a grelha do filtro e empurre os cantos da base até ouvir um estalido (fig. 30).

## Arrumação

- 1** Encaixe as partes do tubo uma na outra para que o tubo fique no comprimento mínimo.
- 2** Desligue o aparelho e remova a ficha de alimentação da tomada eléctrica.
- 3** Prima o botão de recolha do fio para recolher o fio de alimentação (fig. 34).
- 4** Para guardar o aparelho na vertical, introduza o gancho do bocal na ranhura de arrumação (fig. 35).
- 5** Quando arrumar o aspirador, regule sempre a escova Tri-Active na definição para carpetes (conjunto de escovas recolhido dentro do bocal), evitando que as escovas laterais fiquem dobradas (fig. 8).

**Encomendar acessórios**

Se tiver dificuldades em obter sacos para o pó, filtros ou outros acessórios para este aspirador, contacte o Centro de Atendimento ao Cliente Philips do seu país ou consulte o folheto da garantia mundial.

**Encomendar sacos para o pó**

- Estão disponíveis sacos para o pó sintéticos Philips Classic S-bag™ com a referência FC8021.
- Estão disponíveis sacos para o pó sintéticos de alta filtragem Philips Clinic S-bag™ com a referência FC8022.
- Estão disponíveis sacos para o pó sintéticos Philips Anti-odour S-bag (anti-odores)™ com a referência FC8023.

**Encomendar filtros**

- Os filtros Super Clean Air estão disponíveis com a referência FC8030.
- Os filtros Super Clean Air HEPA 12 não-laváveis estão disponíveis com a referência FC8031.
- Os filtros Super Clean Air HEPA 13 laváveis estão disponíveis com a referência FC8038.

**Ambiente**

- As pilhas contêm substâncias que podem poluir o ambiente. Não deite fora pilhas com o lixo doméstico normal; coloque-as num ponto de recolha oficial. Retire sempre as pilhas do telecomando antes de se desfazer do aparelho e entregue o aparelho num ponto de recolha oficial.
- Não deite fora o aparelho junto com o lixo doméstico normal no final da sua vida útil; entregue-o num ponto de recolha oficial para reciclagem. Ao fazê-lo ajuda a preservar o ambiente (fig. 36).

**Garantia e assistência**

Se precisar de informações ou se tiver algum problema, visite o site da Philips em [www.philips.pt](http://www.philips.pt) ou contacte o Centro de Atendimento ao Cliente Philips do seu país (encontrará o número de telefone no folheto da garantia mundial). Se não existir um Centro de Atendimento ao Cliente no seu país, dirija-se ao distribuidor Philips local ou contacte o Departamento de Assistência da Philips Domestic Appliances and Personal Care BV.



## Resolução de problemas

Este capítulo resume alguns dos problemas mais comuns que pode encontrar durante a utilização do aparelho. Se não conseguir resolver o problema através das indicações dadas a seguir, contacte o Centro de Atendimento ao Cliente Philips no seu país.

### **1** A potência de sucção é insuficiente.

- A O saco para o pó pode estar cheio.
- Esvazie o saco para o pó reutilizável (apenas em modelos específicos) ou substitua o saco para o pó em papel.
- B Os filtros podem estar sujos.
- Limpe ou substitua os filtros.
- C A potência de sucção pode estar regulada para uma definição baixa.
- Regule a potência de sucção para uma definição mais elevada.
- D O bico, o tubo ou a mangueira podem estar bloqueados.
- Para os desobstruir, retire a peça que estiver tapada e ligue-a (o mais possível) na posição contrária. Ligue o aspirador de modo a que o fluxo de ar percorra a peça obstruída na direcção oposta (fig. 37).

### **2** O telecomando por infravermelhos (apenas referências específicas) não funciona.

- A Talvez as pilhas não estejam a fazer contacto ou não tenham sido introduzidas de forma correcta.
- Retire a tampa do compartimento das pilhas e volte a colocar as pilhas. Certifique-se de que os pólos - e + ficam virados na direcção certa (fig. 14).
- B As pilhas podem estar vazias.
- Substitua as pilhas.

**Allmän beskrivning (Bild 1)**

- 1 Knapp för sladdupprullning
- 2 Ratt för sugeffekt (om fjärrkontroll finns: infraröd mottagare)
- 3 På/av-knapp
- 4 Indikator för full dammpåse
- 5 Slanganslutning
- 6 Slang med svängbar anslutning
- 7 Frigöringsflik för dammskydd
- 8 Filterhållare med motorskyddsfilter
- 9 Löstagbar remsa (endast vissa länder)
- 10 Återanvändbar dammpåse (endast vissa länder)
- 11 Hållare för dammpåse
- 12 Syntetisk engångsdammpåse
- 13 Bakhjul
- 14 Litet munstycke
- 15 Fogmunstycke
- 16 Liten borste
- 17 Knappkoppling
- 18 Slang med handtag (enbart vissa modeller: med fjärrkontroll)
- 19 Tillbehörshållare
- 20 Tri-Active-munstycke
- 21 Växlingsreglage för matta/hårt golv
- 22 Parkerings-/förvaringsfäste
- 23 Sidoborste
- 24 Tri-Scopic-rör
- 25 Gångjärnsförsett övre handtag
- 26 Filtergaller (öppet)
- 27 Parkeringsspår
- 28 Stickkontakt
- 29 Super Clean Air HEPA 12-filter eller Ultra Clean Air HEPA 13-filter
- 30 Främre handtag
- 31 Svängbart hjul
- 32 Förvaringsspår
- 33 Märklåt

**Viktigt**

Läs användarhandboken noggrant innan du använder apparaten och spara den för framtida bruk.

**Fara**

- Sug aldrig upp vatten eller någon annan vätska. Sug aldrig upp lättantändliga ämnen, och sug inte upp aska förrän den är sval.

**Varning**

- Kontrollera att den spänning som anges på apparaten överensstämmer med den lokala nätspänningen innan du ansluter apparaten.
- Använd inte apparaten om stickkontakten, nätsladden eller själva apparaten är skadad.
- Om nätsladden är skadad måste den alltid bytas ut av Philips, ett av Philips auktoriserade serviceombud eller liknande behöriga personer för att undvika olyckor.
- Apparaten är inte avsedd för användning av personer (inklusive barn) med olika funktionshinder, eller av personer som inte har kunskap om hur apparaten används, om de inte övervakas eller får instruktioner angående användning av apparaten av en person som är ansvarig för deras säkerhet.
- Små barn ska övervakas så att de inte kan leka med apparaten.

- Rikta inte slangen, röret eller annat tillbehör mot ögon eller öron och stoppa dem inte i munnen när de är anslutna till dammsugaren och den är påslagen.

### Var försiktig

- När du använder dammsugaren till att suga upp aska, fin sand, kalk, cementdamm och liknande ämnen täpps dammpåsens porer igen. Indikatorn för full dammpåse kommer då att indikera att damppåsen är full. Byt ut engångsdammpåsen eller töm den återanvändbara damppåsen, även om den inte är full ännu (se kapitlet Byta ut/tömma damppåsen).
- Använd aldrig apparaten utan motorskyddsfiltret. Det kan skada motorn och förkorta apparatens livslängd.
- Använd endast syntetiska damppåsar av typen Philips s-bag™ eller den medföljande återanvändbara damppåsen (endast vissa länder).
- Det genomskinliga teckenfönstret är tillverkat av återvinningsbart polykarbonat (>PC/ABS<).

### Elektromagnetiska fält (EMF)

Den här apparaten från Philips uppfyller alla standarder för elektromagnetiska fält (EMF). Om apparaten hanteras på rätt sätt och enligt instruktionerna i den här användarhandboken är den säker att använda enligt de vetenskapliga belägg som finns i dagsläget.

### Förberedelser inför användning

#### Slang

- 1 Anslut slangen genom att trycka in den ordentligt i apparaten (ett klickljud hörs) (Bild 2).
- 2 Lösgör slangen genom att trycka på knapparna och dra ut slangen ur apparaten (Bild 3).

#### Tri-Scopic-rör

- 1 Anslut röret till handtaget på slangen genom att trycka på den fjäderbelastade låsknappen på handtaget och trycka in handtaget i röret. Passa in den fjäderbelastade låsknappen i rörets öppning (ett klickljud hörs) (Bild 4).
- 2 Tryck på den fjäderbelastade låsknappen och dra ut handtaget ur röret för att koppla bort röret från handtaget.
- 3 Justera röret till den längd du tycker är bekvämast för dammsugning. Tryck ned en av de två ringarna och dra den del av röret som är ovanför ringen uppåt eller skjut den nedåt (Bild 5).

Håll röret borta från ansiktet när du förlänger det. Röret är mycket långt.

#### Tri-Active-munstycke

Tri-Active-munstycket har flera användningsmöjligheter för mattor och hårda golv.

- Sidoborstarna fångar upp mer damm och smuts på sidorna av munstycket och det blir lättare att göra rent längs med möbler och andra föremål (Bild 6).
- Större partiklar kan sugas upp genom öppningen längst fram på munstycket (Bild 7).

- 1 Använd samma metod som till röret för att sätta fast och ta loss Tri-Active-munstycket.
- 2 När du ska dammsuga hårda golv trycker du med foten på lägesomkopplaren på munstyckets ovansida (Bild 8).
  - Borsten för rengöring av hårda golv kommer ut ur höljet. Samtidigt lyfts hjulet så att repor undviks och apparaten blir lättare att hantera.
- 3 Tryck på lägesomkopplaren igen när du ska dammsuga mattor (Bild 9).
  - Borsten försvinner in i munstyckets hölje och hjulet sänks automatiskt ned.

### Fogmunstycke, litet munstycke och liten borste

---

- 1 Anslut fogmunstycket (1), det lilla munstycket (2) eller den lilla borsten (3) direkt till handtaget på slangen eller till röret. Använd samma metod som för röret. (Bild 10)

#### Tillbehörshållare

---

- 1 Fäst tillbehörshållaren på handtaget (Bild 11).
- 2 Knäpp fast två tillbehör på tillbehörshållaren:
  - Fogmunstycke och litet munstycke (Bild 12).

*Obs! Se till att sugöppningen på det lilla munstycket är riktad bort från hållaren.*

- Fogmunstycke och litet munstycke (Bild 13).

*Obs! Se till att sugöppningen på den lilla borsten är riktad mot hållaren.*

### Infraröd fjärrkontroll (endast på vissa modeller)

---

- 1 Ta bort locket till batterifacket.
- 2 Sätt in batterierna i batterifacket (Bild 14).

Kontrollera att polerna - och + är placerade åt rätt håll.

- 3 Sätt tillbaka locket till batterifacket.

### Använda apparaten

- 1 Dra sladden ut ur apparaten och anslut den till vägguttaget.
- 2 Tryck på på/av-knappen på apparatens ovansida med foten för att starta den (Bild 15).

### Justera sugeffekten

---

Du kan justera sugeffekten när du dammsuger:

- Använd högsta sugeffekt vid dammsugning av mycket smutsiga mattor och hårda golv.
- Använd lägsta sugeffekt vid dammsugning av gardiner; väggbonader osv.

### Infraröd fjärrkontroll (endast på vissa modeller)

Med den infraröda fjärrkontrollen kan du ställa in sugeffekten på fem lägen. När apparaten startar är den alltid inställd på den högsta sugeffekten.

- Tryck på knappen - för att minska sugeffekten med ett steg (Bild 16).
- Tryck på knappen + för att öka sugeffekten med ett steg (Bild 17).

### Vred för sugeffekt (endast vissa modeller)

- Du kan justera sugeffekten med ratten för sugeffekt ovanpå apparaten medan du dammsuger (Bild 18).

### Pausa under användning

---

- 1 Om du vill ta en kort paus för du in munstyckets baksida i förvaringsspåret för att parkera röret i ett lämpligt läge (Bild 19).
- 2 Om apparaten har en infraröd fjärrkontroll (endast vissa modeller) trycker du på vilolägesknappen för att stänga av dammsugaren tillfälligt, t.ex. om du behöver flytta på en möbel. (Bild 20)
- 3 När du vill fortsätta dammsuga trycker du på vilolägesknappen igen. Dammsugaren startar med samma sugeffekt som tidigare.

## Byta ut/tömma dammpåsen

Dra alltid ur nätsladden innan du byter ut engångsdammpåsen eller tömmer den återanvändbara dammpåsen.

### Byta ut engångsdammpåsen

- Byt ut dammpåsen så snart som indikatorn för full dammpåse har ändrat färg permanent, dvs. även när munstycket inte är placerat på golvet (Bild 21).

- 1 Dra locket uppåt för att öppna det (Bild 22).
- 2 Lyft ut dammpåsens hållare ur apparaten (Bild 23).

Se till att hålla dammpåsen uppåt när du lyfter ut den ur dammsugaren.

- 3 Dra i kartongfliken för att lossa dammpåsen från hållaren (Bild 24).
  - ▶ Dammpåsen stängs igen automatiskt.
- 4 För in den nya dammpåsens framsida av kartong så långt som möjligt i de två spåren i hållaren. (Bild 25)
- 5 Sätt tillbaka dammpåshållaren i dammsugaren.

*Obs! Om du inte har satt i någon dammpåse går det inte att stänga locket.*

### Tömma den återanvändbara dammpåsen (endast vissa länder)

I vissa länder levereras dammsugaren med en återanvändbar dammpåse som kan användas och tömmas flera gånger. Du kan använda den återanvändbara dammpåsen istället för engångsdammpåsar.

- 1 Ta bort den återanvändbara dammpåsen från apparaten och hållaren enligt instruktionerna i avsnittet Byta ut engångsdammpåsen ovan.
- 2 För dammpåsens fäste i sidled.
- 3 Skaka ur innehållet i en sopsäck.
- 4 Stäng dammpåsen genom att skjuta tillbaka fästet mot påsens nederdel.
- 5 Sätt tillbaka den återanvändbara dammpåsen i hållaren och apparaten enligt instruktionerna i avsnittet Byta ut engångsdammpåsen ovan.

## Rengöra/byta filter

Dra alltid ur stickkontakten innan du rengör eller byter ut filtren.

*Obs! Torka bara av apparatens huvuddel med en fuktig trasa.*

### Permanent motorskyddsfiltre

Rengör det permanenta motorskyddsfiltret varje gång du byter eller tömmer dammpåsen.

- 1 Ta ut hållaren med dammpåsen (Bild 23).
- 2 Tryck på filterhållarens frigöringsknapp (1) och ta ut filterhållaren ur apparaten (2). Ta ut motorskyddsfiltret ur filterhållaren. (Bild 26)
- 3 Skaka filtret över en soppåse för att rengöra det.
- 4 Sätt tillbaka det rena filtret i filterhållaren. Passa in de två kanterna på filterhållaren på baksidan längst ned för att försäkra dig om att den sitter ordentligt längst upp (1), och tryck fast filterhållaren (2) (ett klickljud hörs) (Bild 27).
- 5 Sätt tillbaka hållaren med dammpåsen i dammsugaren.

## Super Clean Air HEPA 12-filter/Ultra Clean Air HEPA 13-filter

Apparaten är utrustad med antingen ett Super Clean Air HEPA 12-filter eller ett Ultra Clean Air HEPA 13-filter. Filtren sitter på apparatens baksida och kan fånga upp 99,5 % respektive 99,95 % av alla partiklar ned till 0,0003 mm storlek från dammsugarens utblåsluft. Det innefattar såväl vanligt damm som farliga mikroskopiska organismer som dammkvalster och deras exkrementer, vilka är vanliga orsaker till luftvägsallergier.

*Obs! För att garantera optimal kvarhållning av damm ska du alltid byta ut HEPA-filtret mot ett originalfilter av rätt modell från Philips (se kapitlet Beställa tillbehör).*

### Super Clean Air HEPA 12-filter

Byt ut Super Clean Air HEPA 12-filtret en gång i halvåret. Filtret kan inte tvättas.

- 1** Öppna filtergallret (Bild 28).
- 2** Ta bort det gamla filtret (Bild 29).
- 3** Sätt i det nya filtret i apparaten.
- 4** Stäng filtergallret och tryck de nedre hörnen på plats (Bild 30).

### Tvättbart Ultra Clean Air HEPA 13-filter

Rengör det tvättbara Ultra Clean Air HEPA 13-filtret en gång i halvåret. Du kan rengöra det tvättbara Ultra Clean Air HEPA 13-filtret max. fyra gånger. Byt ut filtret när du har rengjort det fyra gånger.

- 1** Öppna filtergallret (Bild 28).
- 2** Ta ut det tvättbara HEPA 13-filtret (Bild 29).
- 3** Skölj den veckade sidan av HEPA 13-filtret med långsamt rinnande varmt vatten.
  - Håll filtret så att den veckade sidan är vänd uppåt och vattnet rinner parallellt med vecken. Håll filtret i en vinkel så att vattnet sköljer bort smutsen inuti vecken (Bild 31).
  - Vrid filtret 180° och låt vattnet rinna längs med vecken i motsatt riktning (Bild 32).
  - Fortsätt på samma sätt tills filtret är rent.

Rengör aldrig det tvättbara filtret med en borste (Bild 33).

*Obs! Filtrets ursprungliga färg återställs inte när du rengör det, men filtreringseffekten återställs.*

- 4** Skaka försiktigt bort vattnet från filtrets yta. Låt filtret torka i minst två timmar innan du sätter tillbaka det i dammsugaren.
- 5** Sätt tillbaka filtret i apparaten. Stäng filtergallret och tryck på de nedre hörnen tills de sitter på plats (Bild 30).

## Förvaring

- 1** För in rördelarna i varandra för att göra röret så kort som möjligt.
- 2** Stäng av apparaten och dra ut nätsladden ur vägguttaget.
- 3** Rulla in nätsladden genom att trycka på knappen för sladdupprullning (Bild 34).
- 4** När du vill förvara apparaten i upprätt läge för du in munstyckets baksida i förvaringsspåret (Bild 35).
- 5** Sätt alltid Tri-Active-munstycket i inställningen för mattor (borsten indragen i munstycket) när du ställer undan det. Se också till att sidoborstarna inte blir böjda (Bild 8).

## Beställa tillbehör

Om du har svårt att få tag på dammpåsar, filter eller andra tillbehör till dammsugaren kan du kontakta Philips kundtjänst i ditt land eller läsa i garantibroschyren.

### Beställning av dammpåsar

- Philips Classic syntetiska s-bag-dammpåsar <sup>TM</sup> har modellnummer FC8021.
- Philips Clinic syntetiska s-bag-dammpåsar <sup>TM</sup> med hög filtrering har modellnummer FC8022.
- Philips Anti-Odour syntetiska s-bag-dammpåsar <sup>TM</sup> har modellnummer FC8023.

### Beställa filter

- Super Clean Air-filter har modellnummer FC8030.
- Ej tvättbara Super Clean Air HEPA 12-filter har modellnummer FC8031.
- Tvättbara Ultra Clean Air HEPA 13-filter har modellnummer FC8038.

## Miljön

- Batterier innehåller ämnen som kan vara skadliga för miljön. Släng inte batterier i hushållssoporna, utan lämna in dem vid en återvinningsstation för batterier. Ta alltid ut batterierna ur fjärrkontrollen (endast vissa modeller) innan du kasserar apparaten och lämnar in den vid en återvinningsstation.
- Kasta inte apparaten i hushållssoporna när den är förbrukad. Lämna in den för återvinning vid en officiell återvinningsstation, så hjälper du till att skydda miljön (Bild 36).

## Garanti och service

Om du behöver information eller har något problem med apparaten kan du besöka Philips webbplats på [www.philips.com](http://www.philips.com) eller kontakta Philips kundtjänstcenter i ditt land (du hittar telefonnumret i garantibroschyren). Om det inte finns något kundtjänstcenter i ditt land vänder du dig till närmaste Philips-återförsäljare eller kontaktar serviceavdelningen på Philips Domestic Appliances and Personal Care BV.

**Felsökning**

I det här kapitlet finns en översikt över de vanligaste problemen som kan uppstå med apparaten. Om du inte kan lösa problemet med hjälp av nedanstående information kan du kontakta kundtjänst i ditt land.

**1 Sugeffekten är för svag.**

- A Damppåsen kan vara full.
  - Töm den återanvändbara damppåsen (endast vissa modeller) eller byt ut pappersdamppåsen.
- B Filtren kan vara smutsiga.
  - Rengör eller byt ut filtren.
- C Sugeffekten kan vara inställd på ett lågt läge.
  - Ställ in sugeffekten på ett högre läge.
- D Munstycket, röret eller slangen kan vara tilltäppt.
  - För att ta bort det som orsakar tilltäppningen tar du loss den tilltäppta delen och ansluter den sedan åt andra hållet (om det går). Slå på dammsugaren så att luften tvingas i motsatt riktning genom den del som är tilltäppt (Bild 37).

**2 Den infraröda fjärrkontrollen (endast på vissa modeller) fungerar inte.**

- A Batterierna kanske inte har ordentlig kontakt eller har inte satts i på rätt sätt.
  - Ta av batterifackets lock och tryck batterierna på plats. Kontrollera att polerna + och - är vända åt rätt håll (Bild 14).
- B Batterierna kan vara slut.
  - Byt ut batterierna.



## Genel Açıklamalar (Şek. 1)

- 1 Kordon sarma düğmesi
- 2 Emme gücü düğmesi (uzaktan kumanda üzerinde: kızılötesi alıcı)
- 3 Açma/kapama düğmesi
- 4 Torba dolu göstergesi
- 5 Hortum bağlantı deliği
- 6 Döner konnektörlü hortum
- 7 Toz kapağı açma tırnağı
- 8 Motor koruma filtresi ile filtre yuvası
- 9 Çıkanlabilir şerit (sadece belirli ülkelerde)
- 10 Tekrar kullanılabilir torba (sadece belirli ülkelerde)
- 11 Torba tutucu
- 12 Tek kullanımlık sentetik torba
- 13 Arka tekerlek
- 14 Küçük başlık
- 15 Aralık temizleme başlığı
- 16 Küçük fırça
- 17 Düğme bağlantı ünitesi
- 18 Tutma kollu hortum (yalnızca belirli tiplerde: uzaktan kumandalı)
- 19 Aksuar tutucu
- 20 Üçlü Aktif başlık
- 21 Halı/sert zemin ayarları için pedal
- 22 Durdurma/saklama kirişi
- 23 Köşe fırçası
- 24 Üç aşamalı boru
- 25 Menteşe üst kolu
- 26 Filtre izgarası (açık)
- 27 Durdurma yuvası
- 28 Elektrik fişi
- 29 Süper Temiz Hava HEPA 12 filtresi veya Ultra Temiz Hava HEPA 13 filtresi
- 30 Ön kol
- 31 Döner tekerlek
- 32 Saklama yuvası
- 33 Tip plakası

## Önemli

Cihazı kullanmadan önce bu kullanım kılavuzunu okuyun ve gelecekte de başvurmak üzere saklayın.

### Tehlike

- Kesinlikle su veya diğer sıvı maddeleri süpürmeyin. Yanıcı maddeleri asla süpürmeyin ve sigara külü süpürürken mutlaka soğumasını bekleyin.

### Uyarı

- Cihazı fişe takmadan önce, üstünde yazılı olan gerilimin, evinizdeki şebeke gerilimiyle uygun olup olmadığını kontrol edin.
- Cihazın fişi, kordonu veya kendisi hasarlıysa kesinlikle kullanmayın.
- Cihazın elektrik kablosu hasarlıysa, bir tehlike oluşturmasını önlemek için mutlaka Philips'in yetki verdiği bir servis merkezi veya benzer şekilde yetkili kişiler tarafından değiştirilmesini sağlayın.
- Bu cihaz, güvenliklerinden sorumlu kişilerin nezareti veya talimatları dışında, fiziksel, motor ya da zihinsel becerileri gelişmemiş veya bilgi ve tecrübe açısından eksik kişiler tarafından (çocuklar da dahil) kullanılmamalıdır.
- Küçük çocukların cihazla oynamaları engellenmelidir.

- Hortumu, boruyu yada diğer aksesuarları, elektrikli süpürgeye bağlı ve elektrikli süpürge açık iken gözlerinize ya da kulaklarınıza doğrultmayın ve ağzınıza almayın.

### **Dikkat**

- Elektrikli süpürgeyi kül, ince kum, kireç, çimento tozu ve benzer maddeleri süpürmek için kullandığınızda, torba üzerindeki gözenekler tıkanır. Bunun sonucu olarak torba dolu göstergesi, torbanın dolu olduğunu gösterecektir. Henüz dolmamış olsa bile tek kullanımlık torbayı değiştirin veya yeniden kullanılabilir torbayı boşaltın (bkz. 'Değiştirme/torbayı boşaltma' bölümü).
- Motor koruma filtresi olmadan cihazı kesinlikle kullanmayın. Bu, motorun zarar görmesine ve cihazın kullanım ömrünün azalmasına neden olabilir.
- Sadece cihaz ile birlikte verilen (sadece belli modeller) Philips s-bag™ sentetik toz torbalarını veya tekrar kullanılabilir toz torbalarını (sadece bazı ülkelerde bulunur) kullanın.
- Yan saydam gösterge paneli geri dönüşümlü polikarbonattan (>PC/ABS<)> yapılmıştır.

### **Elektromanyetik alanlar (EMF)**

Bu Philips cihazı elektromanyetik alanlarla (EMF) ilgili tüm standartlarla uyumludur. Bu cihaz, gereği gibi ve bu kılavuzdaki talimatlara uygun şekilde kullanıldığında, bugünün bilimsel verilerine göre kullanımı güvenlidir.

### **Cihazın kullanıma hazırlanması**

#### **Hortum**

- 1** Hortumu bağlamak için hafifçe cihaza doğru ittirin ('klik') (Şek. 2).
- 2** Hortumu çıkarmak için, düğmeye basarak hortumu cihazdan dışarıya doğru çekin (Şek. 3).

#### **Üç aşamalı boru**

- 1** Boruyu tutma yerine bağlamak için tutma yeri üzerinde bulunan yaylı kilit düğmesine basın ve tutma yerini boruya geçirin. Yaylı kilit düğmesini borunun girişine yerleştirin ('klik') (Şek. 4).
- 2** Boruyu el tutamağından çıkarmak için, yaylı kilitleme düğmesine bastırın ve el tutamağından borudan dışarıya doğru çekin.
- 3** Süpürme sırasında boru uzunluğunu en uygun şekilde ayarlayın. İki halkadan birini aşağı doğru bastırın ve halkanın üstündeki boru parçasını yukarı çekin ya da aşağı itin (Şek. 5)

Uzun haldeyken boruyu yüzünüzden uzak tutun. Boru son derece uzundur.

#### **Üçlü Aktif başlık**

Üçlü Aktif başlık, halılar ve sert zeminler için çok amaçlı bir başlıktır.

- Yan fırçalar, başlığın yan tarafında daha fazla toz ve kir yakalayarak mobilyaların ve diğer şeylerin etrafında daha iyi temizlik sağlar (Şek. 6).
- Başlığın ön tarafındaki deliği kullanarak daha büyük parçaları alabilirsiniz (Şek. 7).

- 1** Üçlü Aktif başlığı bağlamak ve çıkarmak için, boru ile aynı yöntemi kullanın.
  - 2** Sert zeminleri temizlemek için başlığın üzerinde bulunan pedali ayağınızla itin (Şek. 8).
  - 3** Halıları temizlemek için pedali tekrar itin (Şek. 9).
- ▶ Sert zeminleri temizleme amaçlı fırça şeridi yuvadan çıkar. Aynı zamanda tekerlek, çizilmeyi önlemek ve hareket kabiliyetini artırmak için kalkar.
- ▶ Fırça şeridi başlık yuvasına girer ve tekerlek otomatik olarak iner.

#### **Aralık temizleme başlığı, küçük başlık ve küçük fırça**

- 1** Aralık temizleme başlığını (1), küçük başlığı (2) veya küçük fırçayı (3) doğrudan hortumun sapına ya da boruya takın. Boru için de aynı yöntemi kullanın. (Şek. 10)

## Aksesuar tutucu

**1** Aksesuar yuvasını, tutma yerine takın (Şek. 11).

**2** İki aksesuarı aksesuar yuvasına takın:

- Aralık temizleme başlığı ve küçük başlık (Şek. 12).

*Not: Küçük başlığın emme deliğinin, tutucuyla aynı yöne baktığından emin olun.*

- Aralık temizleme başlığı ve küçük başlık (Şek. 13).

*Not: Küçük fırçanın emme deliğinin, tutucuya doğru baktığından emin olun.*

## Kızılötesi uzaktan kumanda (yalnızca belirli tiplerde)

**1** Pil bölmesinin kapağını çıkarın.

**2** Pilleri pil bölümüne yerleştirin (Şek. 14).

- ve + kutupların doğru yönde olduğundan emin olun.

**3** Pil bölmesinin kapağını geri takın

## Cihaz kullanımı

**1** Elektrik kordonunu cihazdan çıkarın ve fişi elektrik prizine takın.

**2** Cihazın üst kısmındaki açma/kapama düğmesine ayağınızla basarak cihazı açın (Şek. 15).

## Emiş gücünün ayarlanması

Süpürme sırasında emiş gücünü ayarlayabilirsiniz.

- Çok kirli halıları ve sert zeminleri temizlemek için maksimum emiş gücünü kullanın.
- Perdeleri, masa örtülerini vs. temizlemek için minimum emiş gücünü kullanın.

## Kızılötesi uzaktan kumanda (yalnızca belirli tiplerde)

Kızılötesi uzaktan kumanda sayesinde 5 farklı hızdaki emiş gücü ayarını kontrol edebilirsiniz. Cihaz ilk kez açıldığında otomatik olarak en yüksek emiş gücü ayarında çalışacaktır.

- Emiş gücünü bir kademe azaltmak için, - düğmesine basın (Şek. 16).
- Emiş gücünü bir kademe artırmak için, + düğmesine basın (Şek. 17).

## Emiş gücü düğmesi (sadece belirli modellerde).

- Süpürme işlemi sırasında cihazın üzerinde bulunan emiş gücü ayar düğmesinden emiş gücünü ayarlayabilirsiniz (Şek. 18).

## Kullanım sırasında duraklatma

**1** Kısa bir süre için ara vermek istediğinizde, başlık üzerindeki çıkıntıyı durdurma yuvasına takarak boruyu uygun bir konumda durdurun (Şek. 19).

**2** Eğer cihazınızda kızılötesi uzaktan kumanda bulunuyorsa (yalnızca belirli tiplerde), elektrikli süpürgeyi, örneğin bir mobilyayı çekmek amacıyla geçici olarak durdurmak için bekleme düğmesine basın. (Şek. 20)

**3** Süpürmeye devam etmek için, bekleme düğmesine tekrar basın. Cihaz önceden seçilmiş olan emiş gücü ayarında tekrar çalışmaya başlar.

## Torbanın değiştirilmesi/boşaltılması

Tek kullanımlık torbayı değiştirmeden veya tekrar kullanılabilir torbayı boşaltmadan önce cihazın fişini mutlaka prizden çekin.

### Tek kullanımlık torbanın deęiştirilmesi

- Torba dolu gösterge ışığı renk deęiştirir deęiştirmez torbayı yenisiyle deęiştirin. Göstergenin ışığı tamamen renk deęiştirdiğinde, başlık zemine yerleştirilmemiş olsa bile torba dolmuş demektir (Şek. 21).

**1** Kapağı yukarıya doğru çekerek açın (Şek. 22).

**2** Torba yuvasını cihazdan çıkarın (Şek. 23).

Torba tutacağıının, cihazın dışına yukarıya doğru kaldırılırken düz konumda olduğuna emin olun.

**3** Torbanın tamamını yuvadan çıkarmak için karbon etiketten tutarak çekin (Şek. 24).

► Torba otomatik olarak kapanır.

**4** Yeni torbanın karton ön levhasını torba yuvasının her iki oluşuna mümkün olduğunca uzak bir biçimde kaydırarak geçirin. (Şek. 25)

**5** Torba yuvasını elektrikli süpürge için tekrar yerleştirin.

*Not: Eğer torba takmadıysanız kapağı kapatamazsınız.*

### Tekrar kullanılabilir torbanın boşaltılması (sadece belirli ülkelerde)

Bazı ülkelerde bu elektrikli süpürge, defalarca kullanılabilen ve boşaltılabilen tekrar kullanılabilir torba ile birlikte gelir. Tek kullanımlık torbalarn yerine tekrar kullanılabilir torbayı kullanabilirsiniz.

**1** Tek kullanımlık torbayı ve yuvayı, yukarıdaki 'Tek kullanımlık torbanın deęiştirilmesi' bölümünde anlatılan şekilde cihazdan çıkarın.

**2** Klipsi, yana doğru kaydırarak torbadan çıkarın.

**3** Torbanın içindekileri çöpe boşaltın.

**4** Torbayı kapatmak için, klipsi torbanın alt kenarına doğru tekrar kaydırın.

**5** Tekrar kullanılabilir torbayı, yukarıdaki 'Tek kullanımlık torbanın deęiştirilmesi' bölümünde anlatılan şekilde cihaza geri takın.

### Filtrelerin temizlenmesi/deęiştirilmesi

Filtreleri temizlemeden ya da deęiştirmeden önce cihazın fişini mutlaka prizden çekin

*Not: Cihazın gövdesini yalnızca nemli bir bezle silin.*

#### Sabit motor koruma filtresi

Torbayı her deęiştirmenizde ya da boşaltmanızda motor koruma filtresini çıkarıp temizleyin.

**1** Torba yuvasını torba ile beraber yerinden çıkartın (Şek. 23).

**2** Filtre yuvası açma tırnağına (1) basın ve filtre yuvasını (2) cihazdan çıkarın. Motor koruma filtresini filtre yuvasından çıkarın. (Şek. 26)

**3** Temizlemek için, filtreyi bir çöpün üzerinde silkeleyin.

**4** Temiz filtreyi filtre yuvasına yerleştirin. Filtre yuvasının iki kanadını alttaki sırta geçirin ve üst kısma iyice yerleştirdiğinden emin olun (1). Daha sonra filtre yuvasını bastırın (2) ('klik') (Şek. 27).

**5** Torba yuvasını torba ile beraber cihaza yerleştirin.

#### Süper Temiz Hava HEPA 12 filtresi/Ultra Temiz Hava HEPA 13 filtresi

Bu cihazda, Süper Temiz Hava HEPA 12 filtresi ya da Ultra Temiz Hava HEPA 13 Filtresi bulunmaktadır. Bu filtreler cihazın arka tarafındadır. Sırasıyla filtreler; 0,0003 mm büyüklüğüne kadar parçacıkları %99,5 ve %99,95 oranlarında çıkış havasından süzabilmektedir. Bu parçacıklar arasında

sadece evde bulunan normal toz değil, solunum yollarına bağlı alerjilerin bilinen başlıca sebebi olan toz akarları ve dışıkları gibi mikroskobik canlılar da bulunmaktadır.

*Not: Optimum toz tutma ve performans için, HEPA filtresini her zaman doğru tipteki orijinal Philips filtresi ile değiştirin (bkz. 'Aksesuar siparişi' bölümü).*

### **Süper Temiz Hava HEPA 12 filtresi**

Süper Temiz Hava HEPA 12 filtresini her altı ayda bir değiştirin. Bu filtre yıkanmaz.

- 1 Filtre ızgarasını açın (Şek. 28).
- 2 Eski filtreyi çıkarın (Şek. 29).
- 3 Yeni filtreyi cihaza takın.
- 4 Filtre ızgarasını kapatın ve yuvasına oturana kadar alt köşelerden itin (Şek. 30).

### **Yıkanebilir Ultra Temiz Hava HEPA 13 filtresi**

Yıkanebilir Ultra Temiz Hava HEPA 13 filtresini her altı ayda bir temizleyin. Ultra Temiz Hava HEPA 13 filtresini en fazla 4 kez temizleyebilirsiniz. 4 kez temizlendikten sonra filtreyi değiştirin.

- 1 Filtre ızgarasını açın (Şek. 28).
- 2 Yıkanebilir HEPA 13 filtresini çıkarın (Şek. 29).
- 3 HEPA 13 filtresinin kıvrımlı tarafını, yavaşça akmakta olan sıcak suyun altında yıkayın.
  - Filtreyi, kıvrımlı tarafı yukarıya bakacak ve su kıvrıma paralel olacak şekilde tutun. Filtreyi, suyun kıvrımlar arasındaki kiri temizleyeceği açıda tutun (Şek. 31).
  - Filtreyi 180° derece çevirin ve suyun kıvrımlar boyunca ters yönde akmasını sağlayın (Şek. 32).
  - Filtre temizlenene kadar bu işleme devam edin.

Yıkanebilir filtreyi asla bir fırça ile temizlemeyin (Şek. 33).

*Not: Temizlemek filtresinin orijinal rengini eski haline getirmez ancak filtreleme gücünü eski haline getirir.*

- 4 Filtre yüzeyindeki suyu dikkatle silkeleyin. Elektrikli süpürgeye tekrar yerleştirmeden önce filtreyi en az 2 saat kurumaya bırakın.
- 5 Filtreyi cihaza tekrar takın. Filtre ızgarasını kapatın ve yerlerine oturana kadar alt köşeleri itin (Şek. 30).

### **Saklama**

- 1 Boru uzunluğunu en kısa konuma almak için boru parçalarını birbirinin içine geçirin.
- 2 Cihazı mutlaka ve elektrik fişini prizden çekin.
- 3 Elektrik kordonunu sarmak için kordon sarma düğmesine basın (Şek. 34).
- 4 Cihazı düz konumda saklamak için, başlık üzerindeki çıkıntıyı saklama yuvasına takın (Şek. 35).
- 5 Cihazı saklarken, Üçlü Aktif başlığı mutlaka halı ayarında (şerit fırçaları başlığın içindedir) takın. Yan fırçaların eğilmesini de engelleyin (Şek. 8)

### **Aksesuarların sipariş edilmesi**

Eğer bu cihaza ait torba, filtre ve diğer aksesuarların temininde bir zorluk yaşıyorsanız lütfen ülkenizdeki Philips Tüketici Danışma Hattını arayın ya da global garanti kitapçığına başvurun.

### **Torba siparişi**

- Philips Classic s-bag™ sentetik toz torbaları FC8021 tip numarası ile temin edilebilir.
- Philips Clinic s-bag™ yüksek filtrasyonlu sentetik toz torbaları, FC8022 tip numarası ile temin edilebilir.

- Philips Anti-Odour s-bag ™ sentetik toz torbaları FC8023 tip numarası ile temin edilebilir.

### Filtre siparişı

- Süper Temiz Hava Filtreleri FC8030 model numarası altında temin edilebilir.
- Yıkılmaz Süper Temiz Hava HEPA 12 filtreleri, FC8031 tip numarası ile temin edilebilir.
- Yıkabilir Süper Temiz Hava HEPA 13 filtreleri, FC8038 tip numarası ile temin edilebilir.

### Çevre

- Piller çevre kirliliğine neden olabilecek maddeler içermektedir. Pilleri normal evsel atıklarınızla birlikte atmayın; bunun yerine, resmi pil toplama noktalarına teslim edin. Cihazı atmadan ya da resmi toplama noktasına teslim etmeden önce uzaktan kumandanın (yalnızca belirli modellerde) pillerini mutlaka çıkarın.
- Kullanım ömrü sonunda, cihazı normal ev atıklarınızla birlikte atmayın; bunun yerine, geri dönüşüm için resmi toplama noktalarına teslim edin. Böylece, çevrenin korunmasına yardımcı olursunuz (Şek. 36).

### Garanti ve Servis

Eğer daha fazla bilgiye ihtiyaç duyarsanız veya bir sorun yaşarsanız, lütfen [www.philips.com.tr](http://www.philips.com.tr) adresindeki Philips web sitesini ziyaret edin veya ülkenizde bulunan Philips Müşteri Danışma Merkezi ile iletişim kurun (telefon numaralarını dünya çapında garanti kitapçığında bulabilirsiniz). Eğer ülkenizde Müşteri Danışma Merkezi yoksa, yerel Philips yetkilinize başvurun veya Philips Ev Aletleri ve Kişisel Bakım BV Servis Departmanı ile iletişim kurun.

### Sorun giderme

Bu bölüm, cihazda en sık karşılaşılabileceğiniz sorunları özetlemektedir. Sorunu aşağıdaki bilgilerle çözemiyorsanız, ülkenizdeki Müşteri Hizmetleri Merkeziyle iletişim kurun.

#### 1 Emiş gücü yetersiz.

- A Torba dolu olabilir:
- Tekrar kullanılabilir torbayı (yalnızca belirli tiplerde) boşaltın ya da kağıt torbayı değiştirin.
- B Filtreler kirli olabilir:
- Filtreleri temizleyin ya da değiştirin.
- C Emiş gücü çok düşük ayarlanmış olabilir:
- Emiş gücü ayarını yükseltin.
- D Başlık, boru ya da hortum tıkanmış olabilir:
- Herhangi bir tıkanma söz konusu olduğunda, tıkanan aparatı çıkartarak ters taraftan (mümkün olduğunca uzak) bağlayın. Elektrikli süpürgeyi açarak tıkanmış parçaya ters yönden hava gönderin (Şek. 37)

#### 2 Kızılötesi uzaktan kumanda (yalnızca belirli tiplerde) çalışmıyor.

- A Piller temas sağlamıyor ya da yanlış şekilde yerleştirilmiş olabilir:
- Pil yuvasının kapağını kaldırın ve pilleri tekrar yerlerine itin. - ve + kutupların doğru yönde yerleştirilmiş olduğundan emin olun (Şek. 14).
- B Piller boşalmış olabilir:
- Pilleri değiştirin.









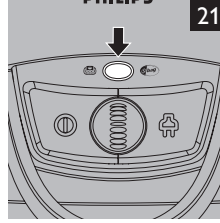
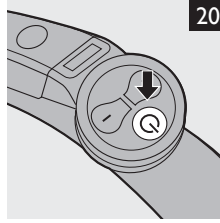
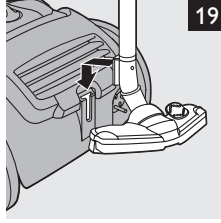
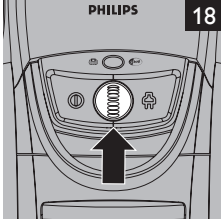
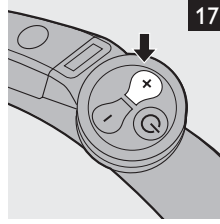
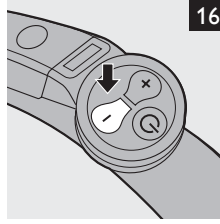
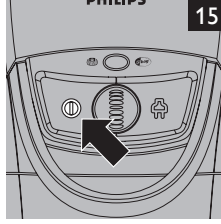
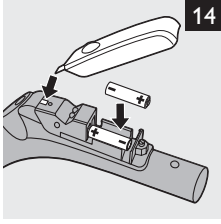
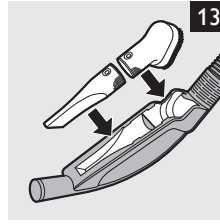
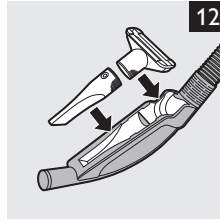
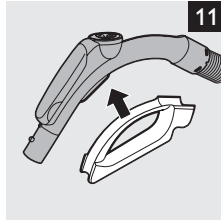
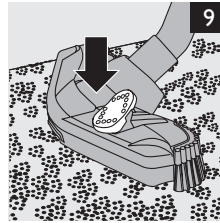
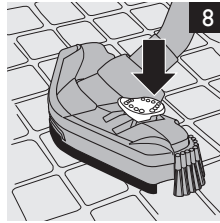
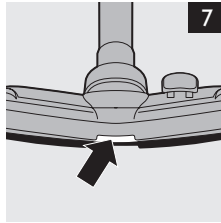
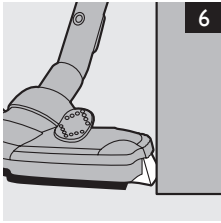
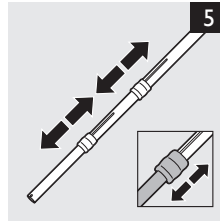
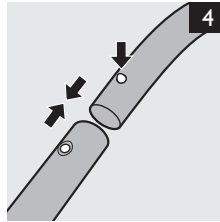
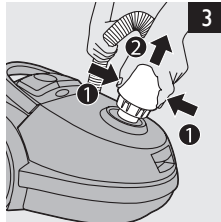
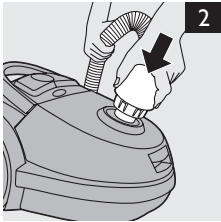

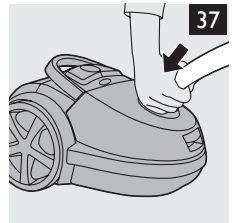
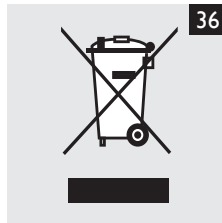
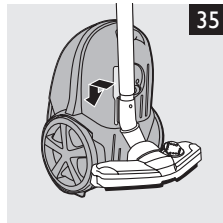
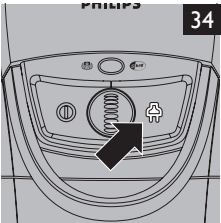
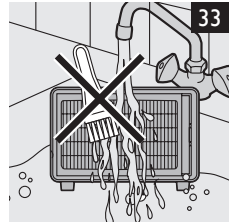
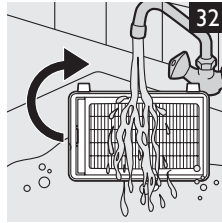
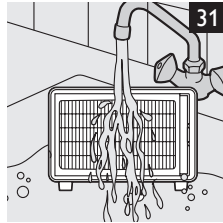
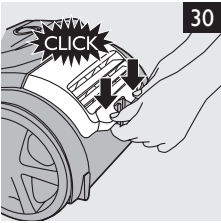
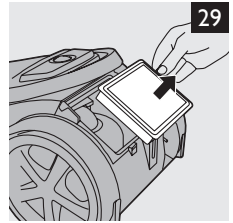
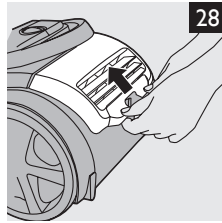
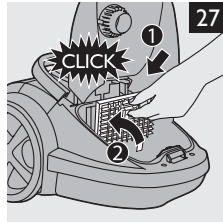
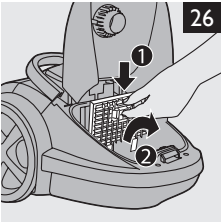
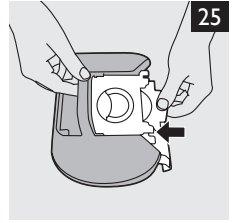
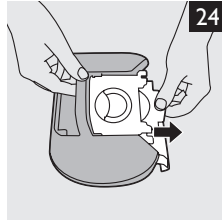
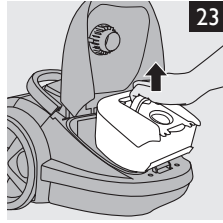
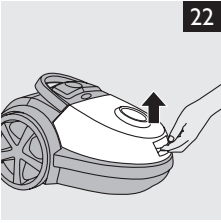



[www.philips.com](http://www.philips.com)

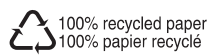

4222.003.3323.3