



<http://www.sony.net/SonyInfo/Support/>

# SONY®

4-453-051-41(1)

NEX-3N

E-mount

Interchangeable Lens Digital Camera/Instruction Manual	GB
Appareil photo à objectif interchangeable/Mode d'emploi	FR
Digitalkamera mit Wechselobjektiv/Gebrauchsanleitung	DE
Cámara Digital de Lentes Intercambiables/Manual de instrucciones	ES
Fotocamera digitale con obiettivo intercambiabile/Istruzioni per l'uso	IT
Câmara Digital de Objectivas intercambiáveis/Manual de instruções	PT
Digitale camera met verwisselbare lens/Gebruiksaanwijzing	NL
Aparat cyfrowy z wymiennymi obiektywami/Instrukcja obsługi	PL
Digitalkamera med utbytbar objektiv/Handledning	SE
Digitaalinen kamera vaihdettavalla objektiivilla/Käyttöopas	FI
Digitalkamera med utskiftbart objektiv/Bruksanvisning	NO
Digitalkamera med udskifteligt objektiv/Betjeningsvejledning	DK

α

NEX-3N



**Owner's Record**

The model and serial numbers are located on the bottom. Record the serial number in the space provided below. Refer to these numbers whenever you call your Sony dealer regarding this product.

Model No. NEX-3N

Serial No. \_\_\_\_\_

Model No. AC-UB10C/AC-UB10D

Serial No. \_\_\_\_\_

**WARNING**

**To reduce fire or shock hazard, do not expose the unit to rain or moisture.**

**IMPORTANT SAFETY INSTRUCTIONS****-SAVE THESE INSTRUCTIONS****DANGER****-TO REDUCE THE RISK OF FIRE OR ELECTRIC SHOCK, CAREFULLY FOLLOW THESE INSTRUCTIONS**

If the shape of the plug does not fit the power outlet, use an attachment plug adaptor of the proper configuration for the power outlet.

**CAUTION****| Battery pack**

If the battery pack is mishandled, the battery pack can burst, cause a fire or even chemical burns. Observe the following cautions.

- Do not disassemble.
- Do not crush and do not expose the battery pack to any shock or force such as hammering, dropping or stepping on it.
- Do not short circuit and do not allow metal objects to come into contact with the battery terminals.

- Do not expose to high temperature above 60°C (140°F) such as in direct sunlight or in a car parked in the sun.
- Do not incinerate or dispose of in fire.
- Do not handle damaged or leaking lithium ion batteries.
- Be sure to charge the battery pack using a genuine Sony battery charger or a device that can charge the battery pack.
- Keep the battery pack out of the reach of small children.
- Keep the battery pack dry.
- Replace only with the same or equivalent type recommended by Sony.
- Dispose of used battery packs promptly as described in the instructions.

## AC Adaptor

Use the nearby wall outlet (wall socket) when using the AC Adaptor. Disconnect the AC Adaptor from the wall outlet (wall socket) immediately if any malfunction occurs while using the apparatus.

The power cord (mains lead), if supplied, is designed specifically for use with this camera only, and should not be used with other electrical equipment.

## For Customers in the U.S.A. and Canada

### RECYCLING LITHIUM-ION BATTERIES

Lithium-Ion batteries are recyclable.

You can help preserve our environment by returning your used rechargeable batteries to the collection and recycling location nearest you.



For more information regarding recycling of rechargeable batteries, call toll free 1-800-822-8837, or visit <http://www.rbrcc.org/>

**Caution:** Do not handle damaged or leaking Lithium-Ion batteries.

### Battery pack and lens (If lens supplied)

This device complies with Part 15 of the FCC Rules. Operation is subject to the following two conditions:

(1) This device may not cause harmful interference, and (2) this device must accept any interference received, including interference that may cause undesired operation.

This Class B digital apparatus complies with Canadian ICES-003.

## For Customers in the U.S.A.

UL is an internationally recognized safety organization. The UL Mark on the product means it has been UL Listed.

If you have any questions about this product, you may call:

Sony Customer Information Center

1-800-222-SONY (7669)

The number below is for the FCC related matters only.

## **I Regulatory Information**

### **Declaration of Conformity**

Trade Name: SONY

Model No.: NEX-3N

Responsible Party: Sony Electronics Inc.

Address: 16530 Via Esprillo, San Diego, CA 92127 U.S.A.

Telephone No.: 858-942-2230

This device complies with Part 15 of the FCC Rules. Operation is subject to the following two conditions: (1) This device may not cause harmful interference, and (2) this device must accept any interference received, including interference that may cause undesired operation.

## **I CAUTION**

You are cautioned that any changes or modifications not expressly approved in this manual could void your authority to operate this equipment.

### **I Note:**

This equipment has been tested and found to comply with the limits for a Class B digital device, pursuant to Part 15 of the FCC Rules.

These limits are designed to provide reasonable protection against harmful interference in a residential installation. This equipment generates, uses, and can radiate radio frequency energy and, if not installed and used in accordance with the instructions, may cause harmful interference to radio communications. However, there is no guarantee that interference will not occur in a particular installation. If this equipment does cause harmful interference to radio or television reception, which can be determined by turning the equipment off and on, the user is encouraged to try to correct the interference by one or more of the following measures:

- Reorient or relocate the receiving antenna.
- Increase the separation between the equipment and receiver.
- Connect the equipment into an outlet on a circuit different from that to which the receiver is connected.
- Consult the dealer or an experienced radio/TV technician for help.

The supplied interface cable must be used with the equipment in order to comply with the limits for a digital device pursuant to Subpart B of Part 15 of FCC Rules.



## For Customers in Europe

### **Notice for the customers in the countries applying EU Directives**

This product has been manufactured by or on behalf of Sony Corporation, 1-7-1 Konan Minato-ku Tokyo, 108-0075 Japan. Inquiries related to product compliance based on European Union legislation shall be addressed to the authorized representative, Sony Deutschland GmbH, Hedelfinger Strasse 61, 70327 Stuttgart, Germany. For any service or guarantee matters, please refer to the addresses provided in the separate service or guarantee documents.

This product has been tested and found compliant with the limits set out in the EMC regulation for using connection cables shorter than 3 meters (9.8 feet).

### **Attention**

The electromagnetic fields at the specific frequencies may influence the picture and sound of this unit.

### **Notice**

If static electricity or electromagnetism causes data transfer to discontinue midway (fail), restart the application or disconnect and connect the communication cable (USB, etc.) again.

### **Disposal of Old Electrical & Electronic Equipment (Applicable in the European Union and other European countries with separate collection systems)**



This symbol on the product or on its packaging indicates that this product shall not be treated as household waste. Instead it shall be handed over to the applicable collection point for the recycling of electrical and electronic equipment. By ensuring this product is disposed of correctly, you will help prevent potential negative consequences for the environment and human health, which could otherwise be caused by inappropriate waste handling of this product. The recycling of materials will help to conserve natural resources. For more detailed information about recycling of this product,

please contact your local Civic Office, your household waste disposal service or the shop where you purchased the product.

## Disposal of waste batteries (applicable in the European Union and other European countries with separate collection systems)



This symbol on the battery or on the packaging indicates that the battery provided with this product shall not be treated as household waste.

On certain batteries this symbol might be used in combination with a chemical symbol. The chemical symbols for mercury (Hg) or lead (Pb) are added if the battery contains more than 0.0005% mercury or 0.004% lead.

By ensuring these batteries are disposed of correctly, you will help prevent potentially negative consequences for the environment and human health which could otherwise be caused by inappropriate waste handling of the battery. The recycling of the materials will help to conserve natural resources.



In case of products that for safety, performance or data integrity reasons require a permanent connection with an incorporated battery, this battery should be replaced by qualified service staff only. To ensure that the battery will be treated properly, hand over the product at end-of-life to the applicable collection point for the recycling of electrical and electronic equipment.

For all other batteries, please view the section on how to remove the battery from the product safely.

Hand the battery over to the applicable collection point for the recycling of waste batteries. For more detailed information about recycling of this product or battery, please contact your local Civic Office, your household waste disposal service or the shop where you purchased the product.

## Notice for customers in the United Kingdom

A moulded plug complying with BS 1363 is fitted to this equipment for your safety and convenience.

Should the fuse in the plug supplied need to be replaced, a fuse of the same rating as the supplied one and approved by ASTA or BSI to BS 1362, (i.e., marked with an  or  mark) must be used.

If the plug supplied with this equipment has a detachable fuse cover, be sure to attach the fuse cover after you change the fuse. Never use the plug without the fuse cover. If you should lose the fuse cover, please contact your nearest Sony service station.

This manual covers several models supplied with different lenses.

The model name varies depending on the supplied lens. The available model varies depending on the countries/regions.

Model name	Lens
NEX-3NL	E16 – 50 mm
NEX-3NY	E55 – 210 mm and E16 – 50 mm

# Checking the supplied items

First check the model name of your camera (page 6). The accessories supplied differ depending on the model.

The number in parentheses indicates the quantity.

## ■ Comes with all models

- Camera (1)
- Power cord (mains lead) (1)\* (not supplied in the U.S.A. and Canada)



- \* Multiple power cords may be supplied with your camera. Use the appropriate one that matches your country/region.
- Rechargeable battery pack NP-FW50 (1)



- Micro USB cable (1)

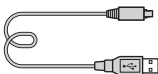

- AC adaptor AC-UB10C/UB10D (1)

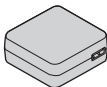

- Shoulder strap (1)

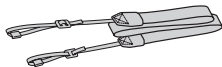

- Instruction Manual (This manual) (1)

GB

## ■ NEX-3NL

- E16 – 50 mm zoom lens (1)/  
Front lens cap (1) (attached to the camera)

## ■ NEX-3NY

- E16 – 50 mm zoom lens (1)/  
Front lens cap (1) (attached to the camera)
- E55 – 210 mm zoom lens (1)/  
Front lens cap (1)/  
Rear lens cap (1)/Lens hood (1)

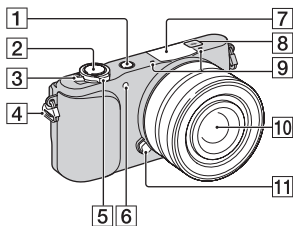

# Identifying parts

See the pages in parentheses for details on operation for the parts.

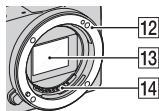

## When the lens is removed



**5** For shooting: W/T (zoom) lever  
For viewing:  (Playback zoom) lever/ (Index) lever

**6** AF illuminator/Self-timer lamp/  
Smile Shutter lamp

**7** Flash

**8**  Image sensor position mark

**9** Microphone<sup>1)</sup>

**10** Lens (16)

**11** Lens release button (17)

**12** Mount

**13** Image sensor<sup>2)</sup>

**14** Lens contacts<sup>2)</sup>

<sup>1)</sup> Do not cover this part during movie recording.

<sup>2)</sup> Do not touch this part directly.

**1**  (Playback) button (25)

**2** Shutter button (23)

**3** ON/OFF (Power) switch (20)

**4** Hook for shoulder strap

Attach the shoulder strap to prevent damage caused by dropping the camera.

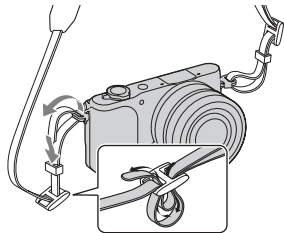

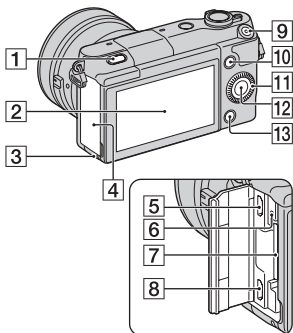

**1** ⚡ (Flash pop-up) button

**2** LCD screen

You can adjust the LCD screen to an easily viewable angle, such as for a low-position shooting. Tilt the LCD screen upward about 180 degrees when you take a self-portrait.

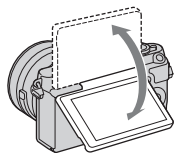

- Depending on the tripod, you may not be able to adjust the angle of the LCD screen. In such a case, loosen the screw of the tripod once and adjust the angle of the LCD screen.

**3** Access lamp (19)

**4** Memory card/terminal cover

**5** Multi/Micro USB Terminal Supports Micro USB compatible device.

**6** Charge lamp

**7** Memory card insertion slot (18)

**8** HDMI micro jack

**9** MOVIE button (24)

**10** Soft key A (29)

**11** Control wheel (28)

**12** Soft key C (29)

**13** Soft key B (29)

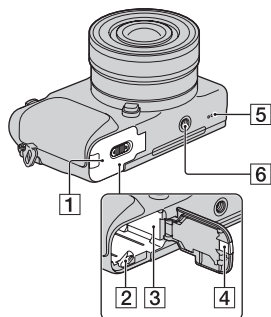

**1** Battery cover (11)

**2** Lock lever (11, 15)

**3** Battery compartment (11)

**4** Connection plate cover

Use this when using an AC-PW20 AC Adaptor (sold separately).

Insert the connection plate into the battery compartment, and then pass the cord through the connection plate cover as shown below.

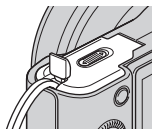

- Make sure that the cord is not pinched when you close the cover.

**5** Speaker

**6** Tripod socket hole

- Use a tripod with a screw length of less than 5.5 mm (7/32 inch). You will be unable to firmly secure the camera to tripods using screws longer than 5.5 mm (7/32 inch), and may damage the camera.

## ■ Lens

See page 50 on the specifications of the lenses.

### **E PZ 16 – 50 mm F3.5-5.6 OSS (supplied with NEX-3NL/NEX-3NY)**

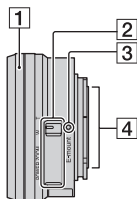

**1** Zooming/Focusing ring

**2** Zooming lever

**3** Mounting index

**4** Lens contacts<sup>1)</sup>

<sup>1)</sup> Do not touch this part directly.

### **E55 – 210 mm F4.5-6.3 OSS (supplied with NEX-3NY)**

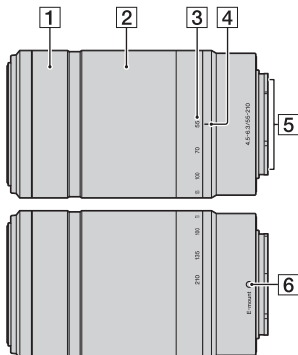

**1** Focusing ring

**2** Zooming ring

**3** Focal-length scale

**4** Focal-length index

**5** Lens contacts<sup>1)</sup>

**6** Mounting index

<sup>1)</sup> Do not touch this part directly.

# Charging the battery pack

When using the camera for the first time, be sure to charge the NP-FW50 “InfoLITHIUM” battery pack (supplied).

The “InfoLITHIUM” battery pack can be charged even when it has not been fully depleted. The battery pack can also be used when it has not been fully charged.

The charged battery pack is discharged little by little, even when you do not use it. To avoid missing an opportunity to shoot, charge the battery pack again before you shoot.

- 
- 1 Set the power switch to OFF.

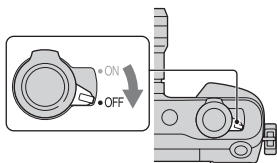

GB

- 
- 2 Open the cover by sliding the lever.

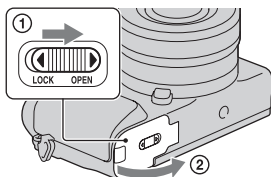

- 
- 3 Insert the battery pack completely, using the tip of the battery to press the lock lever.

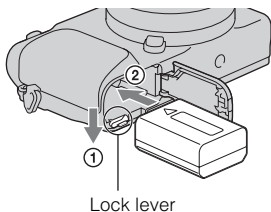

---

4 Close the cover.

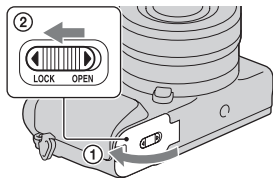

---

5 Connect the camera to the AC Adaptor (supplied), using the micro USB cable (supplied). Connect the AC Adaptor to the wall outlet (wall socket).

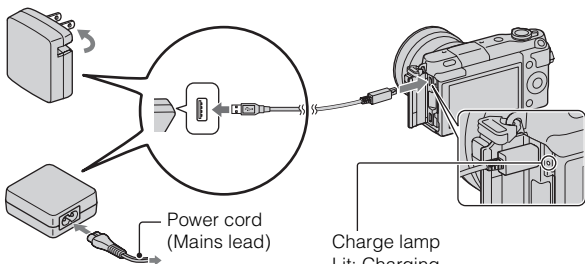

The charge lamp lights orange, and charging starts.

- Set the power switch to OFF while charging the battery. If the power switch is set to ON, the camera cannot charge the battery.
- When the charge lamp flashes, remove and re-insert the battery pack.

Charge lamp

Lit: Charging

Off: Charging finished

Flashing: Charging error or charging temporarily stopped because the temperature is outside the recommended range.



## Notes

- If the charge lamp on the camera flashes when the AC Adaptor is connected to the wall outlet (wall socket), this indicates that charging is temporarily stopped because the temperature is outside the recommended range. When the temperature gets back within the appropriate range, the charging resumes. We recommend charging the battery pack in an ambient temperature of between 10 °C and 30 °C (50 °F and 86 °F).
- The charge lamp may flash quickly when the battery pack is used for the first time, or the battery pack has not been used for a long time. In such cases, remove the battery pack and re-insert it, and then charge the battery pack.
- Do not try to charge the battery pack again right after it has been charged, or when it has not been used after being charged. Doing so will affect the performance of the battery pack.
- When charging is finished, disconnect the AC Adaptor from the wall outlet (wall socket).
- Be sure to use only genuine Sony brand battery packs, micro USB cable (supplied) and AC Adaptor (supplied).

GB

## ■ Charging time

The charging time is approximately 290 min. using the AC Adaptor (supplied).

## Notes

- The above charging time applies when charging a fully depleted battery pack (supplied) at a temperature of 25 °C (77 °F). Charging may take longer depending on conditions of use and circumstances.

## ■ Charging by connecting to a computer

The battery pack (supplied) can be charged by connecting the camera to a computer using a micro USB cable.

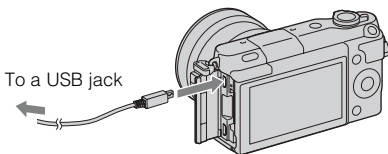

### Notes

- Note the following points when charging via a computer:
  - If the camera is connected to a laptop computer that is not connected to a power source, the laptop battery level decreases. Do not leave the camera connected to a computer for an extended period of time.
  - Do not turn on/off or restart the computer, or wake the computer to resume from sleep mode when a USB connection has been established between the computer and the camera. The camera may cause a malfunction. Before turning on/off, or restarting the computer or waking the computer from sleep mode, disconnect the camera from the computer.
  - We do not guarantee operation with all computers. No guarantees are made for charging using a custom-built computer, a modified computer, or charging via a USB hub. You may not be able to operate the camera properly, depending on the types of USB devices you are using at the same time.



### Using your camera abroad — Power source

You can use your camera and AC Adaptor in any countries/regions where the power supply is within 100 V to 240 V AC, 50 Hz/60 Hz.

An electronic voltage transformer is unnecessary and its use may cause a malfunction.

## ■ Checking the remaining battery level

Check the level with the following indicators and percent figures displayed on the LCD screen.

						"Battery exhausted."
Battery level	High  Low					You cannot shoot any more image.

### Notes

- The displayed battery power level may not be correct under certain circumstances.



### What is an "InfoLITHIUM" battery pack?

An "InfoLITHIUM" battery pack is a lithium-ion battery pack that has functions for exchanging information related to operating conditions with your camera. Using the "InfoLITHIUM" battery pack, the remaining battery time in percent figures is displayed according to the operating conditions of your camera.

GB

## ■ Removing the battery pack

Turn off the camera, make sure that the access lamp is not lit, slide the lock lever in the direction of the arrow, and pull out the battery pack. Be careful not to drop the battery pack.

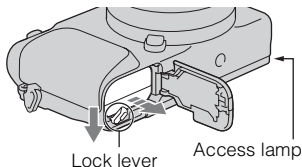

### Notes

- When the access lamp is lit, do not remove the battery pack or turn off the power. The data may be corrupted.

# Attaching/removing the lens

Set the power switch of the camera to OFF before you attach or remove the lens.

- 1 If the cap or the packaging lid is attached, remove it from the camera or the lens.

- Quickly change the lens somewhere away from dusty locations so as to prevent dust or debris from entering the camera.

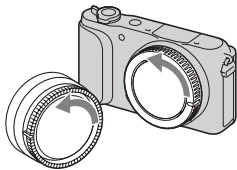

- 2 Mount the lens by aligning the white index marks on the lens and the camera.

- Hold the camera's face downward to prevent the dust from entering into the camera.

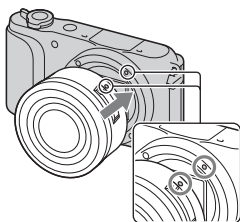

- 3 While pushing the lens lightly toward the camera, turn the lens clockwise until it clicks into the locked position.

- Be sure to put the lens on straight.

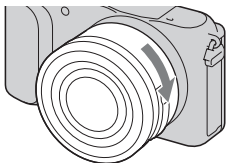

## Notes

- When attaching a lens, do not press the lens release button.
- Do not use excessive force when attaching a lens.
- The Mount Adaptor (sold separately) is required to use an A-mount lens (sold separately). For details, refer to the operating manual supplied with the Mount Adaptor.
- When using a lens equipped with a tripod socket, attach the socket on the lens side to the tripod to maintain balance.

## ■ Removing the lens

- 1 Press the lens release button all the way in and turn the lens counterclockwise until it stops.

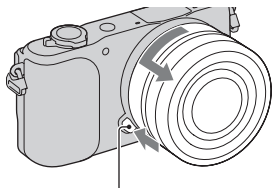

Lens release button

### Notes

- If dust or debris gets inside the camera while you are changing the lens and adheres to the surface of the image sensor (the part that converts the light source to a digital signal), it may appear as dark spots on the image, depending on the shooting environment. The image sensor has an anti-dust coating to prevent dust from adhering to the image sensor. However, attach or remove the lens quickly, away from dusty locations.
- Do not leave the camera with the lens removed.
- When you want to use body caps or rear lens caps, please purchase ALC-B1EM (Body cap) or ALC-R1EM (Rear lens cap) (sold separately).
- When you use a lens with a power zoom, set the power switch of the camera to OFF and confirm that the lens is completely retracted before switching lenses. If the lens has not retracted, do not press the lens in by force.
- If attaching the camera to a tripod, be sure not to touch the zooming/focusing ring.

GB

## Inserting a memory card (sold separately)

---

- 1 Open the cover.

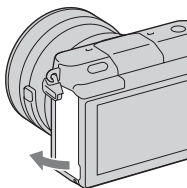

- 2 Insert a memory card.
- Insert the memory card until it clicks as illustrated.

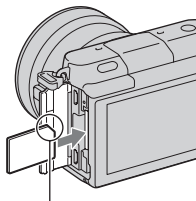

Check on the direction of the notched corner.

- 3 Close the cover.
-

## Memory cards that you can use

You can use following types of memory cards with this camera. However, proper operation cannot be guaranteed for all types of the memory cards.

Usable memory card	Still image	Movie	Term in this manual
“Memory Stick PRO Duo” media	✓	✓ (Mark2)	“Memory Stick PRO Duo” media
“Memory Stick PRO-HG Duo” media	✓	✓	
“Memory Stick XC-HG Duo” media	✓	✓	“Memory Stick XC Duo” media
SD memory card	✓	✓ (Class 4 or more)	SD card
SDHC memory card	✓	✓ (Class 4 or more)	
SDXC memory card	✓	✓ (Class 4 or more)	

GB

### Notes

- Images recorded on a “Memory Stick XC-HG Duo” media or an SDXC memory card cannot be imported to or played on computers or AV devices that are not compatible with exFAT. Make sure that the device is compatible with exFAT before connecting it to the camera. If you connect your camera to an incompatible device, you may be prompted to format the card. Do not format the card in response to this prompt, as doing so will erase all data on the card. (exFAT is the file system used on “Memory Stick XC-HG Duo” media or SDXC memory cards.)

## Removing the memory card

Open the cover, make sure that the access lamp is not lit, and then push the memory card in once.

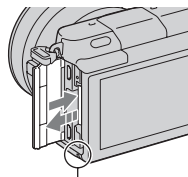

Access lamp

### Notes

- When the access lamp is lit, do not remove the memory card or turn off the power. The data may be corrupted.

# Turning on the camera and setting the clock

When you turn on the camera for the first time, the screen to set date and time appears.

- 1 Set the power switch to ON to turn on the camera.

The screen to set date and time appears.

- To turn off the camera, set the power switch to OFF.

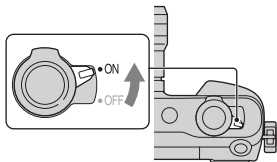

- 2 Press the center of the control wheel.

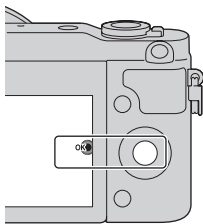

- 3 Select your area by pressing the left or right of the control wheel and press the center.

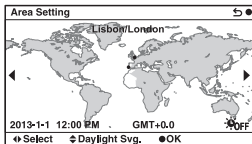



- 
- 4 Press the left or right of the control wheel to select each item, and press the top or bottom, or turn it to select the numeric value.

**Daylight Svg.:** Turns on or off the daylight saving time setting.

**Date Format:** Selects the format to display date.

- Midnight is indicated as 12:00 AM, and noon as 12:00 PM.

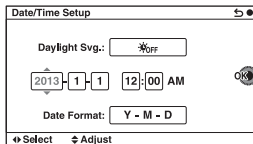

- 
- 5 Repeat step 4 to set other items, and then press the center of the control wheel.

GB

### Notes

- You cannot superimpose the date on images on this camera. Using “PlayMemories Home,” you can save or print images with date. Refer to “PlayMemories Home Help Guide” for more details (page 34).

## ■ Resetting the date and time/Checking the current clock setting

The screen for date and time setup is displayed only when the power is turned on for the first time. After that, set the date and time from the MENU. Select MENU → [Setup] → [Date/Time Setup].

## ■ Maintaining the date and time setting

This camera has an internal rechargeable battery for maintaining the date and time and other settings regardless of whether the power is on or off, or the battery is installed or not. For details, see page 45.

# Shooting still images

In **iA** (Intelligent Auto) mode, the camera analyzes the subject, and allows you to shoot with appropriate settings.

1 Set the power switch to ON to turn on the camera.

2 Point the camera to the subject.

When the camera recognizes the scene, the Scene Recognition icon and guide appear on the LCD screen:

- ☾ (Night Scene), 📵 (Tripod Night Scene), 🌙 (Night Portrait), 📷 (Backlight), 📷 (Backlight Portrait), 📷 (Portrait), 🏞️ (Landscape), 🌸 (Macro), 📷 (Spotlight), 📷 (Low Brightness), or 👶 (Baby).



Scene Recognition icon and guide

3 Adjust the zoom scale.

When attaching the zoom lens, rotate the zoom ring of the lens.

### When attaching a lens with power zoom:

- You can also zoom using the zoom lever on the lens or the W/T (zoom) lever of the camera.
- The camera shifts automatically to the zoom feature of the camera when the magnification scale is greater than that of the optical zoom.

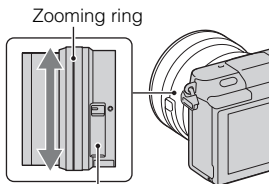

Zooming lever (only on lenses with power zoom)

### When attaching a lens with manual zoom/a fixed focus lens:

By sliding the W/T (zoom) lever, you can zoom using the zoom feature of the camera.

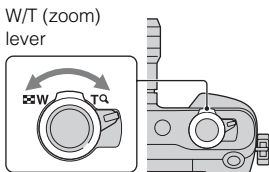

---

#### 4 Press the shutter button halfway down to focus.

When the focus is confirmed, a beep sounds and ● indicator lights up.

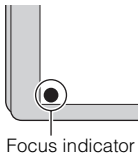
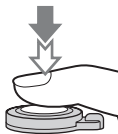

---

#### 5 Press the shutter button fully down.

When shooting faces, close-up (macro) subjects, or subjects tracked by [Tracking Focus], the camera analyzes the scene and automatically trims the captured image into a suitable composition. Both the original and the trimmed images are saved.

---

# Recording movies

---

1 Point the camera to the subject.

---

2 Press the MOVIE button to start recording.

- Focus and brightness are adjusted automatically.
- If you press the shutter button halfway down during recording, you will be able to focus more quickly.

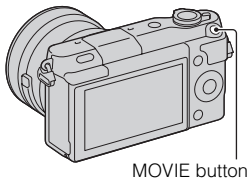

3 Press the MOVIE button again to stop recording.

---

## Notes



- The sound of the camera and the lens in operation might be recorded while recording a movie.
- When you use a lens with power zoom and find the sound of the zooming ring during recording distracting, it is recommended that you use the W/T (zoom) lever of the camera or the zooming lever of the lens. When you move the W/T (zoom) lever of the camera or the zooming lever of the lens, slide the lever lightly with your finger so that you do not flip the lever.
- You can disable the sound recording by selecting MENU → [Setup] → [Movie Audio Rec] → [Off].
- The continuous recording time of a movie depends on the ambient temperature or the condition of the camera.
- When you record a movie continuously for a long time, the temperature of the camera tends to rise, and you may feel that the camera is warm. However, this is not a malfunction. Also, "Internal temp. high. Allow it to cool." may appear. In such cases, turn the camera off and wait until the camera is ready to shoot again.

# Playing back images

---

## 1 Press the (Playback) button.

The last recorded image is displayed on the LCD screen.

- Slide the W/T (zoom) lever to the T () side to enlarge the displayed image.
- By sliding the W/T (zoom) lever to the W () side, you can play back images as an image index.

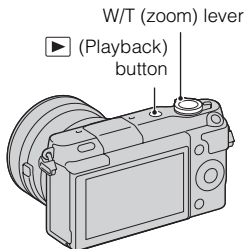

---

## ■ Selecting the image

Turn the control wheel and select the image.

When playing back images as an image index, a single-image screen can be displayed by turning the control wheel to select an image and pressing the center of the control wheel.

## ■ Playing back movies

---

### 1 Select MENU → [Playback] → [Still/Movie Select] → [Folder View(MP4)] or [AVCHD View].

- To return to still image playback, select [Folder View(Still)].

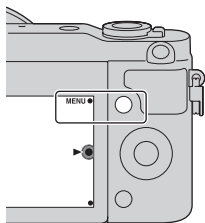

### 2 Turn the control wheel to select the desired movie, and press the center.

---

During movie playback	Control wheel operation
Pause/resume	Press the center.
Fast-forward	Press the right, or turn the control wheel clockwise.
Fast-rewind	Press the left, or turn the control wheel counterclockwise.
Forward slow playback	Turn clockwise during pause.
Reverse slow playback*	Turn counterclockwise during pause.
Adjust sound volume	Press the bottom → top/bottom.

\* The movie is played back frame-by-frame.

### Displaying a desired folder

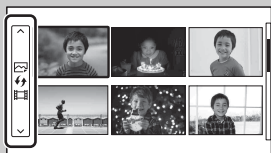

To select a desired folder, select the bar on the left of the image index screen, and then press the top/bottom parts of the control wheel. You can switch between still image playback and movie playback by pressing the center of the control wheel.

### Changing the display using the W/T (zoom) lever

When playing back images, you can switch the playback display by sliding the W/T (zoom) lever.

Image index  
12 images

Image index  
6 images

Single image

Enlarge image

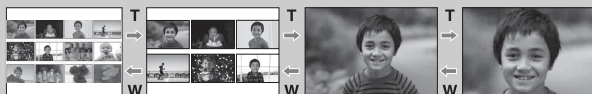

## Deleting images

You can delete the image that is currently displayed.

- 1 Press  (Delete).

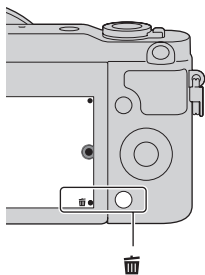

GB

- 2 Press the center of the control wheel.
  - Select  to quit the operation.

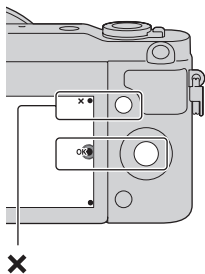



### Deleting several images

Select MENU → [Playback] → [Delete] to select and delete several images at the same time.

# Operating the camera

The control wheel and soft keys allow you to use various functions of the camera.

## Control wheel

When shooting, DISP (Display Contents),  (Exposure Comp.),  /  (Drive Mode) and ISO (ISO) functions are assigned to the control wheel. When playing back, DISP (Display Contents) is assigned to the control wheel.

When you turn or press the top/bottom/left/right parts of the control wheel following the on-screen display, you can select setting items. Your selection is determined when you press the center of the control wheel.

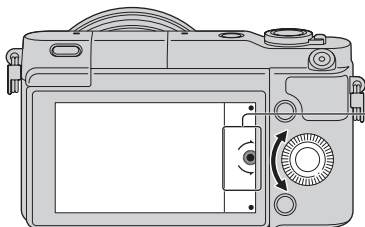

The arrow means you can turn the control wheel.

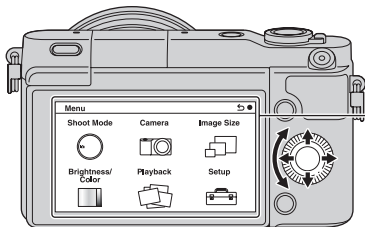

When options are displayed on the screen, you can browse through them by turning or pressing the top/bottom/left/right parts of the control wheel. Press the center to make your choice.



## Soft keys

The soft keys have different roles, depending on the purpose.

The assigned role (function) of each soft key is shown on the screen.

To use the function shown at the upper right corner of the screen, press soft key A. To use the function shown at the lower right corner of the screen, press soft key B. To use the function shown at the center, press the center of the control wheel (soft key C).

In this manual, the soft keys are indicated by the icon or the function shown on the screen.

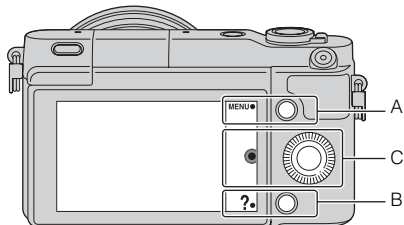

In this case, soft key A works as the MENU (Menu) button, and soft key B as the ? (Shoot. Tips) button.

GB

## Menu list

When you press MENU, the menu items [Shoot Mode], [Camera], [Image Size], [Brightness/Color], [Playback] and [Setup] appear on the screen.

You can set various functions in each item. Items that cannot be set in the context are displayed in gray.

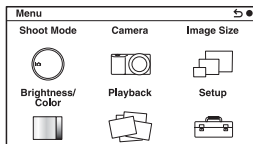

## Using the guide function of the camera

The camera provides various “Help Guides” which explain the functions, and “Shooting tips” which introduce tips for better shooting. Use these guides to make better use of the camera.

### ■ Help Guides

The camera displays the Help Guides to explain the selected function, when you change the setting, etc.

You can hide the Help Guides by selecting MENU → [Setup] → [Help Guide Display] → [Off].

### ■ Shooting tips

The camera displays shooting tips based on the shooting mode selected.

① When **?** is displayed at the right bottom corner of the screen, press the button at the bottom right.

A list of shooting tips based on the current scene appears automatically.

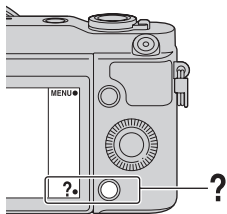

② Select the desired shooting tip by pressing the top or bottom of the control wheel, then press the center.

- Press the left or right of the control wheel to change the item.
- Turn the control wheel to scroll the text up and down.



### To access all shooting tips

You can search through all shooting tips from the menu.

- ① MENU → [Camera] → [Shooting Tip List].
- ② Search for the desired shooting tip.

# Shooting with various shooting modes

---

- 1 Select MENU → [Shoot Mode].

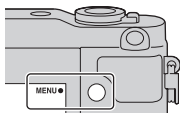

- 2 Turn the control wheel to select the desired mode, and press the center.

**i** (Intelligent Auto): The camera evaluates the subject and makes the proper settings.

**SCN (Scene Selection):** Shoots with preset settings according to the subject or condition.

**☞ (Sweep Panorama):** Shoots with panoramic size.

**M (Manual Exposure):** Adjusts the aperture and shutter speed.

**S (Shutter Priority):** Adjusts the shutter speed to express the movement of the subject.

**A (Aperture Priority):** Shoots by adjusting aperture and changing the range in focus, or defocuses the background.

**P (Program Auto):** Automatic shooting that allows you to customize settings, except for the exposure (shutter speed and aperture).

**i+** (Superior Auto): Shoots images with a wider range of shooting functions than those of Intelligent Auto shooting. Recognizes and evaluates the shooting conditions automatically, performs Auto HDR, and chooses the best image.

---

## What you can do with software

To utilize images recorded with the camera, use the following software:

- “PlayMemories Home” (Windows only)  
You can import still images or movies recorded with the camera to your computer so that you can view them, and use various convenient features to enhance the images you have shot. “PlayMemories Home” is required when importing AVCHD movies to your computer.
- “Image Data Converter”  
You can retouch RAW format images and convert them into JPEG/TIFF format.

### ■ What you can do with “PlayMemories Home”

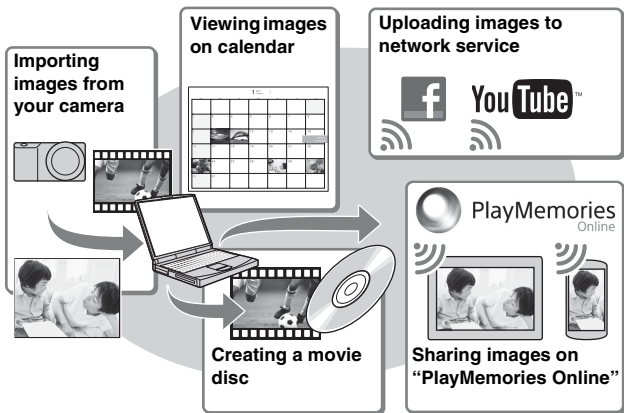

#### Installing “PlayMemories Home” (for Windows only)

You can install “PlayMemories Home” from the following URL (page 34):  
[www.sony.net/pm](http://www.sony.net/pm)

## Notes

- An Internet connection is required to install “PlayMemories Home.”
- An Internet connection is required to use “PlayMemories Online” or other network services. “PlayMemories Online” or other network services may not be available in some countries or regions.
- “PlayMemories Home” is not compatible with Macs. Use the applications that are installed on your Mac. For details, visit the following URL:  
<http://www.sony.co.jp/imsoft/Mac/>

## ■ What you can do with “Image Data Converter”

With “Image Data Converter,” you can do the following:

- You can play back and edit images recorded in RAW format with various corrections, such as tone curve and sharpness.
- You can adjust images with white balance, exposure, and [Creative Style], etc.
- You can save the images displayed and edited on a computer.  
You can either save the image as RAW format or save it in the general file format (JPEG/TIFF).
- You can display and compare the RAW images and JPEG images recorded by this camera.
- You can rank images in 5 grades.
- You can apply color labels, etc.

GB



### Installing “Image Data Converter” (Windows/Mac)

You can install “Image Data Converter” from the following URL (page 35):

<http://www.sony.co.jp/ids-se/>

## Notes

- An Internet connection is required to install “Image Data Converter.”

# Installing the software

## ■ Installing “PlayMemories Home”

---

- 1 Using the Internet browser on your computer, go to the following URL, then click [Install] → [Run].

[www.sony.net/pm](http://www.sony.net/pm)

---

- 2 Follow the instructions on the screen to complete the installation.

- When the message to connect the camera to a computer is displayed, connect the camera and computer using the micro USB cable (supplied).

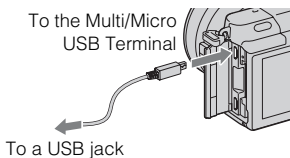

## ■ Viewing “PlayMemories Home Help Guide”

For details on how to use “PlayMemories Home,” refer to the “PlayMemories Home Help Guide.”

---

- 1 Double-click the [PlayMemories Home Help Guide] icon on the desktop.

- To access the “PlayMemories Home Help Guide” from the start menu: Click [Start] → [All Programs] → [PlayMemories Home] → [PlayMemories Home Help Guide].
  - For Windows 8, select the [PlayMemories Home] icon on the Start screen, then launch “PlayMemories Home” and select [PlayMemories Home Help Guide] from the [Help] menu.
  - For details on “PlayMemories Home,” you can also see the “α Handbook” (page 42) or the following PlayMemories Home support page (English only):  
<http://www.sony.co.jp/pmh-se/>
-

## ■ Installing “Image Data Converter”

---

- 1 Using the Internet browser on your computer, go to the following URL.

For Windows: <http://www.sony.co.jp/imsoft/Win/>

For Mac: <http://www.sony.co.jp/imsoft/Mac/>

---

- 2 Follow the instruction on the screen to complete the installation.
- 

## ■ Viewing “Image Data Converter Guide”

For details on how to use “Image Data Converter,” refer to the “Image Data Converter Guide.”

---

- 1 For Windows:  
Click [Start] → [All Programs] → [Image Data Converter] → [Help] → [Image Data Converter Ver.4].

For Mac:

Start Finder → [Applications] → [Image Data Converter] → [Image Data Converter Ver.4] → In the menu bar, choose “Help” → “Image Data Converter Guide.”

- For Windows 8, start “Image Data Converter Ver.4” → In the menu bar, choose “Help” → “Image Data Converter Guide.”
  - For details on “Image Data Converter,” you can also see the “α Handbook” (page 42) or the following “Image Data Converter” support page (English only):  
<http://www.sony.co.jp/ids-se/>
-

# Checking the number of recordable images

Once you insert a memory card into the camera and set the power switch to ON, the number of images that can be recorded (should you continue to shoot using the current settings) is displayed on the LCD screen.

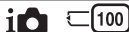

## Notes

- When “0” (the number of recordable images) flashes in yellow, the memory card is full. Replace the memory card with another one, or delete images in the current memory card (page 27).
- When “NO CARD” (the number of recordable images) flashes in yellow, it means no memory card has been inserted. Insert a memory card.

## ■ Number of still images and time of movies recordable on a memory card

### Still images

The following table shows the approximate number of still images that can be recorded on a memory card formatted with this camera. The values are defined using Sony standard memory cards for testing. The values may vary depending on the shooting conditions.

**Image size: L 16M**

**Aspect ratio: 3:2\***

(Units: images)

Capacity \ Quality	2GB	4GB	8GB	16GB	32GB	64GB
Standard	410	820	1650	3350	6700	13000
Fine	295	590	1150	2400	4800	9600
RAW & JPEG	79	160	320	640	1300	2600
RAW	105	215	435	880	1750	3500

\* When [Aspect Ratio] is set to [16:9], you can record more images than the numbers shown in the table above (except for [RAW]).



## Movies

The following table shows the approximate recording times available. These are the total times for all movie files.

(h (hour), m (minute))

Capacity \ Record Setting	2GB	4GB	8GB	16GB	32GB	64GB
60i 24M(FX) 50i 24M(FX)	10 m	20 m	40 m	1 h 30 m	3 h	6 h
60i 17M(FH) 50i 17M(FH)	10 m	30 m	1 h	2 h	4 h 5 m	8 h 15 m
24p 24M(FX) 25p 24M(FX)	10 m	20 m	40 m	1 h 30 m	3 h	6 h
24p 17M(FH) 25p 17M(FH)	10 m	30 m	1 h	2 h	4 h 5 m	8 h 15 m
1440×1080 12M	20 m	40 m	1 h 20 m	2 h 45 m	5 h 30 m	11 h 5 m
VGA 3M	1 h 10 m	2 h 25 m	4 h 55 m	10 h	20 h 5 m	40 h 15 m

GB

### Notes

- The recording time of movies varies because the camera uses VBR (Variable Bit Rate), an encoding method that automatically adjusts image quality according to the shooting situation.  
When you record a fast-moving subject, the image is clearer but the recording time is shorter because much memory is used.  
The recording time also vary depending on the shooting condition or your subject or the setting of image quality/size.
- The duration of time available for movie recording varies with the temperature or condition of the camera before you start recording. If you frequently recompose or shoot still images after the power is turned on, the temperature inside the camera rises and the recording time available will be shorter.
- If the camera stops movie recording due to the temperature, leave the camera for several minutes with the power turned off. Restart recording after the temperature inside the camera goes down.
- If you observe the following points, the recording time is longer.
  - Keep the camera out of direct sunlight.
  - Turn the camera off when it is not being used.
- The maximum size of a movie file is about 2 GB. When the file size is about 2 GB, the movie recording stops automatically when [File Format] is set to [MP4], and a new movie file is created automatically when [File Format] is set to [AVCHD].
- The maximum continuous recording time is approximately 29 minutes (limited by product specifications).
- The continuous recording time of MP4 12M is approximately 20 minutes (limited by 2 GB file size).

## ■ Recordable time and number of recordable shooting/playback images on a single charge of the battery pack

	Recordable time	Number of images
Shooting (Still images)	Approx. 240 min.	Approx. 480 images
Movie recording	Approx. 110 min.	–
Continuous movie recording	Approx. 170 min.	–
Playback (Still images)	Approx. 400 min.	Approx. 8 000 images

- The table above shows the approximate recordable time or number of images when using a fully charged battery pack. Note that the actual numbers may vary depending on the conditions of use.
- The recordable time and the number of recordable images are calculated when using a fully charged battery pack under the following conditions:
  - At an ambient temperature of 25 °C (77 °F).
  - When an E PZ 16-50 mm F3.5-5.6 OSS lens is attached.
  - Using Sony “Memory Stick PRO Duo” media (sold separately).
  - [LCD Brightness]: [Manual] [±0]
- The number of still images is based on the CIPA standard under the following conditions. (CIPA: Camera & Imaging Products Association)
  - [Autofocus Mode] is set to [Single-shot AF].
  - Shooting once every 30 seconds.
  - The flash strobes once every two shots.
  - The power is turned on and off once every ten shots.
- The movie recordable time is based on the CIPA standard under the following conditions.
  - Movie quality: AVCHD FH
  - Movie recording: Repeating operations such as recording, zoom, shooting standby, and the power turns on and off.
  - Continuous movie recording: When the limit of the continuous movie recording (29 minutes) is reached, press the MOVIE button and continue recording. No other operations such as zoom are performed.

# List of icons on the LCD screen

Icons are displayed on the screen to indicate the camera status.  
You can change the screen display using DISP (Display Contents) on the control wheel.

## Shooting standby

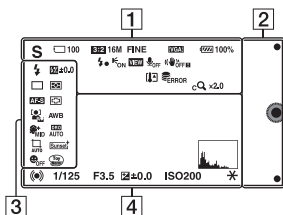

## Graphic display



## Movie recording

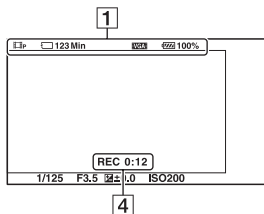

## Playback

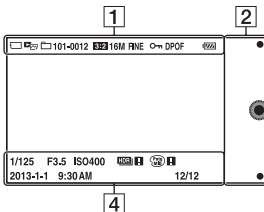

1

Display	Indication
	Shoot Mode
	Scene Selection
	Scene Recognition icon
	Memory card/ Upload
100	Number of recordable still images
123Min	Recordable time of movies
3:2 16:9	Aspect ratio of still images
16M 14M 8.4M 7.1M 4M 3.4M WIDE STD	Image size of still images

GB

Display	Indication
<b>RAW RAW+J</b> <b>FINE STD</b>	Image quality of still images
<b>60i/50i</b> <b>FX</b> <b>60i/50i</b> <b>FH</b> <b>24p/25p</b> <b>FX</b> <b>24p/25p</b> <b>FH</b> <b>1080</b> <b>VGA</b>	Recording mode of movies
<b>100%</b>	Remaining battery
	Flash charge in progress
<b>AF-ON</b>	AF illuminator
<b>VIEW</b>	Live view
	Does not record sound during movie recording
	Wind noise reduction is activated
	SteadyShot/ SteadyShot warning
	Overheating warning
	Database file full/ Database file error
	Zoom magnification
<b>sQ x2.0</b>	Smart Zoom
<b>cQ x2.0</b>	Clear Image Zoom



















Display	Indication
<b>DQ x2.0</b>	Digital Zoom
	View mode (Still/ Movie Select)
<b>101-0012</b>	Playback folder – File number
	Protect
<b>DPOF</b>	Print order

2













Display	Indication
	Soft keys

3

Display	Indication
	Flash Mode/Red Eye Reduction
<b>±0.0</b>	Flash compensation
	Drive Mode
	Self-portrait Self- timer
	Metering Mode
<b>DMF</b> <b>AF-S</b> <b>AF-C</b> <b>MF</b>	Focus mode

Display	Indication
	Focus area mode
	Face Detection
<b>AWB</b>      -1  0  +1  +2 <b>WB</b>  <b>7500K</b> <b>A7 G7</b>	White Balance
	Soft Skin Effect
	DRO/Auto HDR
	Auto Object Framing
	Creative Style
	Smile Shutter
	Picture Effect
	Smile detection sensitivity indicator

4

Display	Indication
	Focus status
<b>1/125</b>	Shutter speed
<b>F3.5</b>	Aperture value
 <b>±0.0</b>	Metered manual
 <b>±0.0</b> -3, -2, -1, 0, 1, 2, 3	Exposure compensation
<b>ISO400</b>	ISO sensitivity
	AE lock
	Shutter speed indicator
	Aperture indicator
<b>REC 0:12</b>	Recording time of the movie (m:s)
<b>2013-1-1 9:30AM</b>	Recorded date/time of the image
<b>12/12</b>	Image number/ Number of images in the view mode
 	Appears when HDR did not work on the image.
   	Appears when [Picture Effect] did not work on the image.
	Histogram

GB

## Learning more about the camera ( $\alpha$ Handbook)

The “ $\alpha$  Handbook” can be downloaded from the Internet. Refer to the “ $\alpha$  Handbook” for in-depth instructions on the many camera functions.

---

- 1 Access the Sony support page.  
<http://www.sony.net/SonyInfo/Support/>
  - 2 Select your country or region.
  - 3 Search for the model name of your camera within the support page.
    - Check the model name on the bottom of your camera.
-

# Precautions

## On the functions available with the camera

Your camera is 1080 60i-compatible or 1080 50i-compatible.

To check whether the camera is 1080 60i-compatible or 1080 50i-compatible, check for the following marks on the bottom of the camera.

1080 60i-compatible camera: 60i

1080 50i-compatible camera: 50i

## On the LCD screen and lens

- The LCD screen is manufactured using extremely high-precision technology so over 99.99 % of the pixels are operational for effective use. However, there may be some tiny black points and/or bright points (white, red, blue or green in color) that constantly appear on the LCD screen. These points are normal in the manufacturing process and do not affect the images in any way.

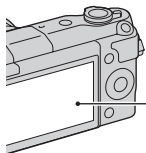

Black, white, red, blue and green points

- Do not hold the camera by the LCD screen.

- Magnets are attached to the camera as illustrated. Do not place objects affected by magnetic fields, such as credit cards, near the camera.

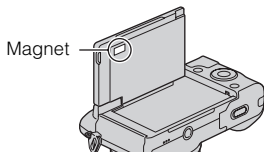

Magnet

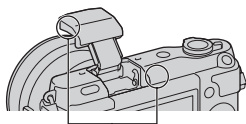

Magnet

- Images may trail across on the LCD screen in a cold location. This is not a malfunction. When turning on the camera in a cold location, the LCD screen may become temporarily dark.
- Do not press against the LCD screen. The monitor may be discolored and that may cause a malfunction.
- Do not expose the camera to direct sunlight. If reflected sunlight is focused on a nearby object, it may cause a fire. When you must place the camera under direct sunlight, attach the front lens cap.

GB

## **On using the lenses and accessories**

It is recommended that you use Sony lenses/accessories designed to suit the characteristics of this camera. Using the products of other manufacturers may cause the camera not to operate to its capability, or result in accidents and malfunctions of the camera.

## **Do not use/store the camera in the following places**

- In an extremely hot, dry or humid place  
In places such as in a car parked in the sun, the camera body may become deformed and this may cause a malfunction.
- Storing under direct sunlight or near a heater  
The camera body may become discolored or deformed, and this may cause a malfunction.
- In a location subject to rocking vibration
- Near strong magnetic place
- In sandy or dusty places  
Be careful not to let sand or dust get into the camera. This may cause the camera to malfunction, and in some cases this malfunction cannot be repaired.

## **On the grip**

The grip is applied with a special coating. The grip may be discolored if it is rubbed with dark colored cloth, leather, etc.

## **On storing**

Be sure to attach the front lens cap when not using the camera.

## **Care**

The surface of the LCD screen has a coating that may peel off if scratched.

Please note the following points for handling and care.

- Grease or hand cream left on the LCD screen by your hands may dissolve the coating. If any grease or cream gets on the LCD screen, wipe it off immediately.
- Wiping forcefully with tissue paper or other materials may damage the coating.
- Before wiping dirt, dust the dirt or sand off in advance using a blower, etc.
- When wiping off dirt, wipe gently with a soft cloth, such as a cloth for cleaning glasses.

## **On the temperature of the camera**

Your camera and battery may get hot due to continuous use, but it is not a malfunction.

## **On operating temperatures**

Your camera is designed for use under the temperatures between 0 °C and 40 °C (32 °F and 104 °F).

Shooting in extremely cold or hot places that exceed this range is not recommended.



## **On moisture condensation**

If the camera is brought directly from a cold to a warm location, moisture may condense inside or outside the camera. This moisture condensation may cause a malfunction of the camera.

### **How to prevent moisture condensation**

When bringing the camera from a cold place to a warm place, seal the camera in a plastic bag and allow it to adapt to conditions at the new location over about an hour.

### **If moisture condensation occurs**

Turn off the camera and wait about an hour for the moisture to evaporate. Note that if you attempt to shoot with moisture remaining inside the lens, you will be unable to record clear images.

## **On the internal rechargeable battery**

This camera has an internal rechargeable battery for maintaining the date and time and other settings regardless of whether the power is on or off, or the battery is installed or not. This rechargeable battery is continually charged as long as you are using the camera. However, if you use the camera for only short periods, it gradually discharges. If you do not use the camera at all for about three months it becomes completely discharged. In this case, be sure to charge this rechargeable battery before using the camera.

However, even if this rechargeable battery is not charged, you can still use the camera as long as you do not record the date and time. If the camera resets to the default settings each time you charge the battery, the internal rechargeable battery may be dead. Consult your Sony dealer or local authorized Sony service facility.

### **Charging method of the internal rechargeable battery**

Insert a charged battery pack into the camera, or connect the camera to a wall outlet (wall socket) using the AC Adaptor (supplied), and leave the camera for 24 hours or more with the power off.

### **On memory cards**

Do not attach a label, etc. on a memory card or a card adaptor. This may cause a malfunction.

### **Notes on disposal or transfer of the camera**

For the protection of personal information, perform the following operations when you dispose of or transfer the camera.

- [Initialize] → [Factory Reset]

## On recording/playback

- When you use a memory card with this camera for the first time, it is recommended to format the card using the camera for stable performance of the memory card before shooting. Note that formatting permanently erases all data on the memory card, and is unrecoverable. Save precious data on a computer, etc.
- If you repeatedly record/delete images, fragmentation of data may occur on the memory card. Movies may not be able to be saved or recorded. In such a case, save your images to a computer or other storage location, and then format the memory card.
- The recorded contents cannot be compensated for even if recording or playback is not possible due to a malfunction of the camera or memory card, etc.
- To avoid the potential risk of data loss, always copy (back up) data to other media.
- Before you record one-time events, make a trial recording to make sure that the camera is working correctly.
- This camera is neither dust-proof, nor splash-proof, nor water-proof.
- Do not aim the camera at the sun or other bright light. It may cause the malfunction of the camera.
- Do not look at the sun or a strong light through a removed lens. This may cause irrecoverable damage to your eyes. Or it may cause a malfunction of the lens.

- Do not use the camera near a place that generates strong radio waves or emits radiation. The camera may not be able to record or play back properly.
- Using the camera in sandy or dusty place may cause malfunctions.
- If moisture condensation occurs, remove it before using the camera (page 45).
- Do not shake or strike the camera. In addition to malfunctions and an inability to record images, this may render the memory card unusable, or cause image data breakdown, damage or loss.
- Clean the flash surface with a soft cloth. The heat of flash emission may cause dirt to adhere on the flash surface, resulting in smoking or scorching.
- Keep the camera, supplied accessories, etc., out of the reach of children. A memory card, etc., may be swallowed. If such problem occurs, consult a doctor immediately.

## Importing AVCHD movies to a computer

When importing AVCHD movies to a computer, for Windows, use the software “PlayMemories Home.”

## On RAW images

To view RAW images recorded with the camera, “Image Data Converter” is required. If you do not intend to modify the images you record, we recommend that you shoot images using the JPEG format.

## Notes on playing movies on other devices

- This camera uses MPEG-4 AVC/H.264 High Profile for AVCHD format recording. Movies recorded in AVCHD format with this camera cannot be played by the following devices.
  - Other devices compatible with AVCHD format that does not support High Profile
  - Devices incompatible with the AVCHD format
- This camera also uses MPEG-4 AVC/H.264 Main Profile for MP4 format recording. For this reason, movies recorded in MP4 format with this camera cannot be played on devices other than those that support MPEG-4 AVC/H.264.
- Discs recorded with HD (high definition) image quality can be played back only on AVCHD format-compatible devices. DVD-based players or recorders cannot play back HD image quality discs, as they are incompatible with the AVCHD format. Also, DVD-based players or recorders may fail to eject HD image quality discs.

## Warning on copyright

Television programs, films, videotapes, and other materials may be copyrighted. Unauthorized recording of such materials may be contrary to the provisions of the copyright laws.

## The pictures used in this manual

The photographs used as examples of pictures in this manual are reproduced images, and are not actual images shot using this camera.

## On the data specifications described in this manual

The data on performance and specifications are defined under the following conditions, except as described in this manual: at an ordinary ambient temperature of 25 °C (77 °F), and using a battery pack that has been fully charged for about an hour after the charge lamp has turned off.

## On image data compatibility

- This camera conforms with DCF (Design rule for Camera File system) universal standard established by JEITA (Japan Electronics and Information Technology Industries Association).
- Playback of images recorded with your camera on other equipment and playback of images recorded or edited with other equipment on your camera are not guaranteed.

# Specifications

## Camera

### [System]

Camera type: Interchangeable lens digital camera

Lens: E-mount lens

### [Image sensor]

Image sensor: APS-C format (23.5 mm × 15.6 mm) CMOS image sensor

Total pixel number of image sensor: Approx. 16 500 000 pixels

Effective pixel number of camera: Approx. 16 100 000 pixels

### [Auto focus system]

System: Contrast detection system  
Sensitivity range: EV0 to EV20 (at ISO 100 conversion, with F2.8 lens)

### [Exposure control]

Metering method: 1 200-segment metering by the image sensor  
Metering range: EV0 to EV20 (at ISO 100 conversion, with F2.8 lens)

ISO sensitivity (Recommended exposure index):  
Still images: AUTO, ISO 200 – ISO 16000  
Movies: AUTO, ISO 200 – ISO 3200 equivalent

Exposure compensation: ±3.0 EV (1/3 EV step)

### [Shutter]

Type: Electronically-controlled, vertical-traverse, focal-plane type  
Speed range:

Still images: 1/4 000 second to 30 seconds, BULB

Movies: 1/4 000 second to 1/4 second (1/3 EV step), 1080 60i-compatible device up to 1/30 second in AUTO mode 1080 50i-compatible device up to 1/25 second in AUTO mode

Flash sync speed: 1/160 second

### [Recording media]

“Memory Stick XC Duo” media, “Memory Stick PRO Duo” media, SD card

### [LCD screen]

LCD panel: Wide, 7.5 cm (3.0 type) TFT drive  
Total number of dots: 460 800 dots

### [Input/output terminals]

Multi/Micro USB Terminal\*: USB communication  
HDMI: HDMI type D micro jack  
\* Supports Micro USB compatible device.

### [Power]

Used battery pack: Rechargeable battery pack NP-FW50

### [Power consumption]

When using an E PZ 16-50 mm F3.5-5.6 OSS lens\*:  
Approx. 1.9 W  
\* supplied with NEX-3NL/3NY

## [Others]

Exif Print: Compatible

PRINT Image Matching III:  
Compatible

DPOF: Compatible

Dimensions (CIPA compliant)

(Approx.):

109.9 mm × 62.0 mm × 34.6 mm  
(4 3/8 inches × 2 1/2 inches ×  
1 3/8 inches) (W/H/D)

Mass (CIPA compliant) (Approx.):

269 g (9.5 oz) (including battery  
and “Memory Stick PRO Duo”  
media)

210 g (7.4 oz) (camera only)

Operating temperature: 0 °C to 40 °C  
(32 °F to 104 °F)

File format:

Still image: JPEG (DCF Ver. 2.0,  
Exif Ver. 2.3, MPF Baseline)  
compliant, RAW (Sony ARW  
2.3 Format)

Movie (AVCHD format): AVCHD  
format Ver. 2.0 compatible

Video: MPEG-4 AVC/H.264

Audio: Dolby Digital 2ch  
Dolby Digital Stereo Creator

• Manufactured under license from  
Dolby Laboratories.

Movie (MP4 format):

Video: MPEG-4 AVC/H.264

Audio: MPEG-4 AAC-LC 2ch

USB communication:

Hi-Speed USB (USB 2.0)

## [Flash]

Flash guide number:

6 (in meters at ISO 200)

4 (in meters at ISO 100 conversion)

Recycling time: Approx. 3 seconds

Flash coverage: Covering 16 mm lens  
(focal length that the lens indicates)

Flash compensation:

±2.0 EV (1/3 EV step)

## AC Adaptor AC-UB10C/ UB10D

Power requirements: AC 100 V to  
240 V, 50 Hz/60 Hz, 70 mA

Output voltage: DC 5 V, 0.5 A

Operating temperature: 0 °C to 40 °C  
(32 °F to 104 °F)

Storage temperature: -20 °C to +60 °C  
(-4 °F to +140 °F)

Dimensions (Approx.):

50 mm × 22 mm × 54 mm  
(2 inches × 7/8 inches ×  
2 1/4 inches) (W/H/D)

Mass (Approx.):

For the USA and Canada:

48 g (1.7 oz)

For countries or regions other than  
the USA and Canada:

43 g (1.5 oz)

GB

## Rechargeable battery pack NP-FW50

Used battery: Lithium-ion battery

Maximum voltage: DC 8.4 V

Nominal voltage: DC 7.2 V

Maximum charge voltage: DC 8.4 V

Maximum charge current: 1.02 A

Capacity: Typical 7.7 Wh (1 080 mAh)

Minimum 7.3 Wh (1 020 mAh)

Maximum dimensions (Approx.):

31.8 mm × 18.5 mm × 45 mm  
(1 5/16 inches × 3/4 inches ×  
1 13/16 inches) (W/H/D)

Mass (Approx.): 57 g (2.1 oz)

## Lens

Lens	E16 – 50 mm zoom lens <sup>1)</sup>	E55 – 210 mm zoom lens
Camera	NEX-3NL/3NY	NEX-3NY
Equivalent 35 mm-format focal length <sup>2)</sup> (mm)	24 – 75	82.5 – 315
Lens groups–elements	8–9	9–13
Angle of view <sup>2)</sup>	83° – 32°	28.2° – 7.8°
Minimum focus <sup>3)</sup> (m (feet))	0.25 – 0.3 (0.82 – 1)	1.0 (3.28)
Maximum magnification (×)	0.215	0.225
Minimum f-stop	f/22 – f/36	f/22 – f/32
Filter diameter (mm)	40.5	49
Dimensions (max. diameter × height) (Approx. mm (in.))	64.7 × 29.9 (2 5/8 × 1 3/16)	63.8 × 108 (2 5/8 × 4 3/8)
Mass (Approx. g (oz.))	116 (4.1)	345 (12.2)
SteadyShot	Available	Available

1) Power zoom

2) The values for equivalent 35 mm-format focal length and angle of view are based on digital cameras equipped with an APS-C sized image sensor.

3) Minimum focus is the shortest distance from the image sensor to the subject.

Design and specifications are subject to change without notice.

### On focal length

The picture angle of this camera is narrower than that of a 35 mm-format camera. You can find the approximate equivalent of the focal length of a 35 mm-format camera, and shoot with the same picture angle, by increasing the focal length of your lens by half.

For example, by using a 50 mm lens, you can get the approximate equivalent of a 75 mm lens of a 35 mm-format camera.

## Trademarks

- **α** is a trademark of Sony Corporation.
- “Memory Stick,” , “Memory Stick PRO,” **MEMORY STICK PRO**, “Memory Stick Duo,” **MEMORY STICK DUO**, “Memory Stick PRO Duo,” **MEMORY STICK PRO DUO**, “Memory Stick PRO-HG Duo,” **MEMORY STICK PRO-HG DUO**, “Memory Stick XC-HG Duo,” **MEMORY STICK XC-HG DUO**, “Memory Stick Micro,” **MEMORY STICK MICRO**, “MagicGate,” and **MAGIC GATE** are trademarks of Sony Corporation.
- “InfoLITHIUM” is a trademark of Sony Corporation.
- “PhotoTV HD” is a trademark of Sony Corporation.
- Blu-ray Disc™ and Blu-ray™ are trademarks of the Blu-ray Disc Association.
- “AVCHD” and “AVCHD” logotype are trademarks of Panasonic Corporation and Sony Corporation.
- Dolby and the double-D symbol are trademarks of Dolby Laboratories.
- Microsoft, Windows, and Windows Vista are either registered trademarks or trademarks of Microsoft Corporation in the United States and/or other countries.
- The terms HDMI and HDMI High-Definition Multimedia Interface, and the HDMI Logo are trademarks or registered trademarks of HDMI Licensing LLC in the United States and other countries.
- Mac and Mac OS are trademarks or registered trademarks of Apple Inc.
- Intel, Intel Core, and Pentium are trademarks or registered trademarks of Intel Corporation.

- SDXC logo is a trademark of SD-3C, LLC.
- Eye-Fi is a trademark of Eye-Fi Inc.
- “” and “PlayStation” are registered trademarks of Sony Computer Entertainment Inc.
- Adobe is a registered trademark or a trademark of Adobe Systems Incorporated in the United States and/or other countries.
- Facebook and “f” logo are trademarks or registered trademarks of Facebook, Inc.
- YouTube and the YouTube logo are trademarks or registered trademarks of Google Inc.
- In addition, system and product names used in this manual are, in general, trademarks or registered trademarks of their respective developers or manufacturers. However, the ™ or ® marks are not used in all cases in this manual.

GB



- Add further enjoyment with your PlayStation 3 by downloading the application for PlayStation 3 from PlayStation Store (where available).
- The application for PlayStation 3 requires PlayStation Network account and application download. Accessible in areas where the PlayStation Store is available.



GB  
51

Additional information on this product and answers to frequently asked questions can be found at our Customer Support Website.

<http://www.sony.net/>

Printed using VOC (Volatile Organic Compound)-free vegetable oil based ink.





### Aide-mémoire

Les numéros de modèle et de série se situent sous l'appareil. Prendre en note le numéro de série dans l'espace prévu ci-dessous. Se reporter à ces numéros lors des communications avec le détaillant Sony au sujet de ce produit.

Modèle no NEX-3N

No de série \_\_\_\_\_

Modèle no AC-UB10C/AC-UB10D

No de série \_\_\_\_\_

## AVERTISSEMENT

**Afin de réduire les risques d'incendie ou de décharge électrique, n'exposez pas cet appareil à la pluie ou à l'humidité.**

## IMPORTANTES INSTRUCTIONS DE SECURITE - CONSERVEZ CES INSTRUCTIONS DANGER

## AFIN DE REDUIRE LE RISQUE D'INCENDIE OU DE DECHARGE ELECTRIQUE, SUIVEZ EXACTEMENT CES INSTRUCTIONS

Si la forme de la fiche ne correspond pas à la prise secteur, utilisez un adaptateur de fiche accessoire de configuration correcte pour la prise secteur.

## ATTENTION

### Batterie

Toute erreur de manipulation de la batterie peut provoquer son explosion, entraîner un incendie, voire même des brûlures de substances chimiques. Respectez les précautions suivantes :

- Ne démontez pas la batterie.
- N'écrasez et n'exposez pas la batterie à des chocs ou à une force extérieure. Vous ne devez pas la frapper avec un marteau, la laisser tomber ou marcher dessus.
- Ne court-circuitez pas les bornes de la batterie et maintenez-les à l'écart de tout contact avec des objets métalliques.

- N'exposez pas la batterie à des températures supérieures à 60 °C (140 °F), notamment les rayons directs du soleil ou l'habitacle d'un véhicule garé au soleil.
- N'incinerez pas la batterie et ne la jetez pas au feu.
- Ne manipulez jamais des batteries lithium ion qui sont endommagées ou présentent une fuite.
- Veillez à recharger la batterie à l'aide d'un chargeur Sony authentique ou d'un appareil capable de la recharger.
- Tenez la batterie hors de la portée des petits enfants.
- Gardez la batterie au sec.
- Remplacez-la uniquement par une batterie de même type ou d'un type équivalent recommandé par Sony.
- Mettez les batteries au rebut sans attendre, de la manière décrite dans les instructions.

### Adaptateur secteur

Lorsque vous utilisez l'adaptateur secteur, branchez-le à une prise murale se trouvant à proximité. En cas de dysfonctionnement lors de l'utilisation de l'appareil, débranchez immédiatement l'adaptateur secteur de la prise murale.

Le cordon d'alimentation, s'il est fourni, est conçu spécifiquement pour une utilisation exclusive avec cet appareil et il ne doit pas être utilisé avec un autre appareil électrique.

## Pour les utilisateurs au Canada

### RECYCLAGE DES ACCUMULATEURS AUX IONS DE LITHIUM

Les accumulateurs aux ions de lithium sont recyclables.

Vous pouvez contribuer à préserver l'environnement en rapportant les piles usagées dans un point de collecte et de recyclage le plus proche.



Pour plus d'informations sur le recyclage des accumulateurs, téléphonez au numéro gratuit 1-800-822-8837 (Etats-Unis et Canada uniquement), ou visitez <http://www.rbrc.org/>

**Avertissement :** Ne pas utiliser des accumulateurs aux ions de lithium qui sont endommagés ou qui fuient.

### Batterie et objectif (dans le cas où l'objectif est fourni)

Cet appareil est conforme à la section 15 des règlements FCC. Son fonctionnement est soumis aux deux conditions suivantes : (1) cet appareil ne doit pas provoquer d'interférences nuisibles, (2) cet appareil doit accepter toute interférence, y compris celles susceptibles de provoquer son fonctionnement indésirable.

Cet appareil numérique de la classe B est conforme à la norme NMB-003 du Canada.

## À l'intention des clients aux É.-U.

UL est une organisation de sécurité reconnue internationalement.  
La marque UL sur le produit signifie que celui-ci est listé par UL.

Pour toute question au sujet de cet appareil, appeler :  
Sony Centre d'information à la clientèle  
1-800-222-SONY (7669).

Le numéro ci-dessous concerne seulement les questions relevant de la Commission fédérale des communications des États-Unis (FCC).

### Information réglementaire

#### Déclaration de conformité

Nom commercial : SONY

No de modèle : NEX-3N

Responsable : Sony Electronics Inc.

Adresse : 16530 Via Esprillo, San Diego, CA 92127 É.-U.

No de téléphone : 858-942-2230

Cet appareil est conforme à la Partie 15 de la réglementation de la FCC des États-Unis. Son utilisation est sujette aux deux conditions suivantes : (1) Cet appareil ne doit pas générer d'interférences nuisibles et (2) il doit être en mesure d'accepter toute interférence reçue, y compris les interférences pouvant générer un fonctionnement indésirable.

### AVERTISSEMENT

Par la présente, vous êtes avisé du fait que tout changement ou toute modification ne faisant pas l'objet d'une autorisation expresse dans le présent manuel pourrait annuler votre droit d'utiliser l'appareil.

#### Note :

L'appareil a été testé et est conforme aux exigences d'un appareil numérique de Classe B, conformément à la Partie 15 de la réglementation de la FCC.

Ces critères sont conçus pour fournir une protection raisonnable contre les interférences nuisibles dans un environnement résidentiel. L'appareil génère, utilise et peut émettre des fréquences radio ; s'il n'est pas installé et utilisé conformément aux instructions, il pourrait provoquer des interférences nuisibles aux communications radio. Cependant, il n'est pas possible de garantir que des interférences ne seront pas provoquées dans certaines conditions particulières. Si l'appareil devait provoquer des interférences nuisibles à la réception radio ou à la télévision, ce qui peut être démontré en allumant et éteignant l'appareil, il est recommandé à l'utilisateur d'essayer de corriger cette situation par l'une ou l'autre des mesures suivantes :

- Réorienter ou déplacer l'antenne réceptrice.
- Augmenter la distance entre l'appareil et le récepteur.

- Brancher l'appareil dans une prise ou sur un circuit différent de celui sur lequel le récepteur est branché.
- Consulter le détaillant ou un technicien expérimenté en radio/téléviseurs.

Le câble d'interface fourni doit être utilisé avec l'appareil pour que celui-ci soit conforme aux critères régissant les appareils numériques, conformément à la sous-partie B de la Partie 15 de la réglementation de la FCC.

## Note pour les clients européens

### ! Avis aux consommateurs des pays appliquant les Directives UE

Ce produit a été fabriqué par ou pour le compte de Sony Corporation, 1-7-1 Konan Minato-ku Tokyo, 108-0075 Japon. Toutes les questions relatives à la conformité des produits basées sur la législation européenne doivent être adressées à son représentant, Sony Deutschland GmbH, Hedelfinger Strasse 61, 70327 Stuttgart, Allemagne.

Pour toute question relative au Service Après-Vente ou à la Garantie, merci de bien vouloir vous référer aux coordonnées qui vous sont communiquées dans les documents « Service (SAV) » ou Garantie.

Cet appareil a été testé et jugé conforme aux limites établies par la réglementation EMC visant l'utilisation de câbles de connexion de moins de 3 mètres (9,8 pi.).

### ! Attention

Le champ électromagnétique à des fréquences particulières peut avoir une incidence sur l'image et le son de cet appareil.

### ! Avis

Si l'électricité statique ou les champs électrostatiques entraînent une interruption lors du transfert des données (échec), redémarrez l'application ou débranchez, puis rebranchez le câble de connexion (USB, etc.).

### ! Traitement des appareils électriques et électroniques en fin de vie (Applicable dans les pays de l'Union Européenne et aux autres pays européens disposant de systèmes de collecte sélective)



Ce symbole, apposé sur le produit ou sur son emballage, indique que ce produit ne doit pas être traité avec les déchets ménagers. Il doit être remis à un point de collecte approprié pour le recyclage des équipements électriques et électroniques. En vous assurant que ce produit sont mis au rebut de façon appropriée, vous participez activement à la prévention des conséquences négatives que leur mauvais traitement pourrait provoquer sur l'environnement et sur la santé humaine. Le recyclage des matériaux contribue par ailleurs à la préservation des ressources naturelles. Pour

toute information complémentaire au sujet du recyclage de ce produit, vous pouvez contacter votre municipalité, votre déchetterie locale ou le point de vente où vous avez acheté le produit.

## **Élimination des piles et accumulateurs usagés (Applicable dans les pays de l'Union Européenne et aux autres pays européens disposant de systèmes de collecte sélective)**



Ce symbole, apposé sur les piles et accumulateurs ou sur les emballages, indique que les piles et accumulateurs fournis avec ce produit ne doivent pas être traités comme de simples déchets ménagers.

Sur certains types de piles, ce symbole apparaît parfois combiné avec un symbole chimique. Les symboles pour le mercure (Hg) ou le plomb (Pb) sont rajoutés lorsque ces piles contiennent plus de 0,0005% de mercure ou

0,004% de plomb.

En vous assurant que ces piles et accumulateurs sont mis au rebut de façon appropriée, vous participez activement à la prévention des conséquences négatives que leur mauvais traitement pourrait provoquer sur l'environnement et sur la santé humaine. Le recyclage des matériaux contribue par ailleurs à la préservation des ressources naturelles.

Pour les produits qui pour des raisons de sécurité, de performance ou d'intégrité de données nécessitent une connexion permanente à une pile ou à un accumulateur, il conviendra de vous rapprocher d'un service technique qualifié pour effectuer son remplacement.



En rapportant votre appareil électrique en fin de vie à un point de collecte approprié vous vous assurez que la pile ou l'accumulateur incorporé sera traité correctement.

Pour tous les autres cas de figure et afin d'enlever les piles ou accumulateurs en toute sécurité de votre appareil, reportez-vous au manuel d'utilisation. Rapportez les piles ou accumulateurs usagés au point de collecte approprié pour le recyclage.

Pour toute information complémentaire au sujet du recyclage de ce produit ou des piles et accumulateurs, vous pouvez contacter votre municipalité, votre déchetterie locale ou le point de vente où vous avez acheté ce produit.

## **Pour les utilisateurs au Royaume-Uni**

Une fiche moulée conforme à BS 1363 est installée sur cet équipement pour votre sécurité et commodité.

Si le fusible dans la fiche fournie doit être remplacé, un fusible de même ampérage que celui fourni et approuvé par ASTA ou BSI à BS 1362, (c'est-à-dire portant une marque  ou ) doit être utilisé.

Si la fiche fournie avec cet équipement comporte un couvercle de fusible détachable, assurez-vous de remettre en place le couvercle de fusible après avoir remplacé le fusible. N'utilisez jamais la fiche sans le couvercle de fusible. Si vous perdez le couvercle de fusible, veuillez contacter le service après-vente Sony le plus proche.

Ce mode d'emploi couvre plusieurs modèles fournis avec différents objectifs.  
Le nom du modèle varie selon l'objectif fourni. Le modèle disponible varie selon les pays/régions.

Nom du modèle	Objectif
NEX-3NL	E16 – 50 mm
NEX-3NY	E55 – 210 mm et E16 – 50 mm

# Vérification des éléments fournis

Commencez par vérifier le nom du modèle de votre appareil photo (page 7).

Les accessoires fournis diffèrent selon le modèle.

Le chiffre indiqué entre parenthèses représente le nombre d'éléments fournis.

## ■ Pour tous les modèles

- Appareil photo (1)
- Cordon d'alimentation (1)\* (non fourni aux États-Unis et au Canada)



\* Plusieurs cordons d'alimentation peuvent être fournis avec l'appareil photo. Utilisez le cordon approprié qui correspond à votre pays ou région.

- Batterie rechargeable NP-FW50 (1)

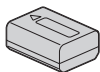

- Câble micro-USB (1)

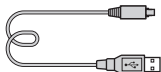

- Adaptateur secteur AC-UB10C/UB10D (1)

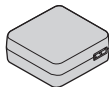

- Bandoulière (1)

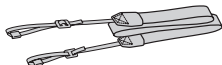

- Mode d'emploi (Ce manuel) (1)

## ■ NEX-3NL

- Objectif zoom E16 – 50 mm (1)/  
Bouchon avant d'objectif (1)  
(installé sur l'appareil)

## ■ NEX-3NY

- Objectif zoom E16 – 50 mm (1)/  
Bouchon avant d'objectif (1)  
(installé sur l'appareil)
- Objectif zoom E55 – 210 mm (1)/  
Bouchon avant d'objectif (1)/  
Capuchon d'objectif arrière (1)/  
Pare-soleil (1)



# Identification des pièces

Pour des informations détaillées quant au fonctionnement des accessoires, consultez les pages indiquées entre parenthèses.

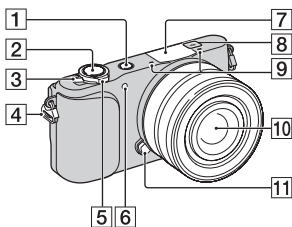

## Lorsque l'objectif est retiré

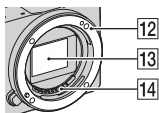

- 1 Bouton ► (Lecture) (27)
- 2 Déclencheur (25)
- 3 Interrupteur ON/OFF (Alimentation) (22)
- 4 Crochet pour bandoulière  
Pour éviter de faire tomber l'appareil et de l'endommager, fixez la bandoulière.

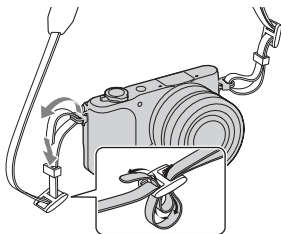

- 5 Pour la prise de vue : Levier W/T (zoom)

Pour la visualisation :  
Levier Q (Zoom de lecture)/  
Levier  (Index)

- 6 Illuminateur AF/Témoin de retardateur/Témoin de Détection de Sourire

- 7 Flash

- 8  Indicateur de position du capteur de l'image

- 9 Microphone<sup>1)</sup>

- 10 Objectif (18)

- 11 Bouton de déverrouillage d'objectif (19)

- 12 Monture

- 13 Capteur d'image<sup>2)</sup>

- 14 Contact d'objectif<sup>2)</sup>

1) Ne couvrez pas cette pièce pendant l'enregistrement de films.

2) Ne touchez pas directement cette pièce.

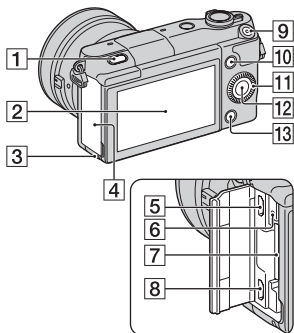

**1** Bouton ⚡ (Flash pop-up)

**2** Écran LCD

L'écran LCD peut être ajusté pour offrir un angle de vue adapté, pour une prise de vue depuis une position basse par exemple. Inclinez l'écran LCD vers le haut d'environ 180 degrés lorsque vous photographiez un autoportrait.

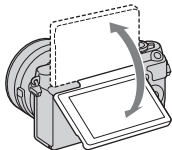

- Selon le trépied, il se peut que vous ne parveniez pas à régler l'angle de l'écran LCD. Le cas échéant, desserrez d'un tour la vis du trépied et réglez l'angle de l'écran LCD.

- 3** Témoin d'accès (21)  
**4** Couvercle carte mémoire/ Couvre-bornes  
**5** Multi/micro connecteur USB  
 Accepte les appareils compatibles Micro-USB.  
**6** Témoin de charge  
**7** Fente d'insertion de carte mémoire (20)  
**8** Prise micro HDMI  
**9** Bouton MOVIE (26)  
**10** Touche programmable A (31)  
**11** Molette de commande (30)  
**12** Touche programmable C (31)  
**13** Touche programmable B (31)

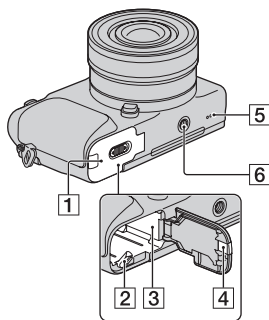

- 1** Couvercle du logement de la batterie (13)  
**2** Levier de verrouillage (13, 17)  
**3** Compartiment de la batterie (13)

- 4** Couvercle de plaque de connexion  
Utilisez-le lorsque vous utilisez un adaptateur secteur AC-PW20 (vendu séparément).  
Insérez la plaque de connexion dans le compartiment de la batterie, puis faites passer le cordon dans le couvercle de la plaque de connexion comme illustré ci-dessous.

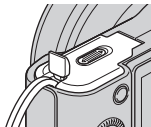

- Assurez-vous que le cordon n'est pas pincé lorsque vous fermez le couvercle.
- 5** Haut-parleur  
**6** Douille pour trépied
- Utilisez un trépied ayant une longueur de vis de moins de 5,5 mm (7/32 po). L'utilisation de vis de plus de 5,5 mm (7/32 po) n'assure pas la bonne installation du trépied et risque d'endommager l'appareil.

## ■ Objectif

Pour consulter les spécifications des objectifs, référez-vous à la page 55.

### **E PZ 16 – 50 mm F3.5-5.6 OSS (fourni avec NEX-3NL/ NEX-3NY)**

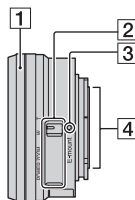

- 1** Bague de zoom/mise au point  
**2** Levier du zoom  
**3** Repère de montage  
**4** Contact d'objectif<sup>1)</sup>

<sup>1)</sup> Ne touchez pas directement cette pièce.

## E55 – 210 mm F4.5-6.3 OSS (fourni avec NEX-3NY)

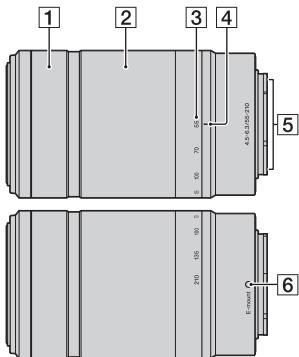

- 1** Bague de mise au point
- 2** Bague de zoom
- 3** Échelle de focale
- 4** Repère de focale
- 5** Contact d'objectif<sup>1)</sup>
- 6** Repère de montage

<sup>1)</sup> Ne touchez pas directement cette pièce.

# Charge de la batterie

Lors de la première utilisation de l'appareil, assurez-vous de recharger la batterie NP-FW50 « InfoLITHIUM » (fourni).

La batterie « InfoLITHIUM » peut être chargée même lorsqu'elle n'a pas été complètement épuisée. La batterie peut également être utilisée si elle n'est pas complètement chargée.

La batterie chargée se décharge petit à petit, même si vous ne l'utilisez pas.

Pensez à recharger la batterie avant d'utiliser l'appareil : vous éviterez ainsi d'être à court de batterie au moment où vous souhaitez effectuer des prises de vue.

- 1 Placez l'interrupteur d'alimentation sur OFF.

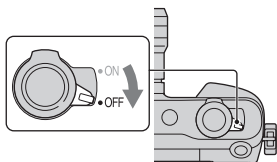

FR

- 2 Faites glisser le levier pour ouvrir le couvercle.

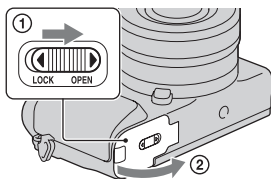

- 3 Insérez complètement la batterie en vous aidant de l'extrémité de la batterie pour pousser le levier de verrouillage.

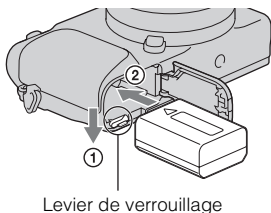

#### 4 Fermez le couvercle.

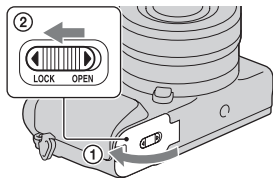

#### 5 Raccordez l'appareil à l'adaptateur secteur (fourni), en utilisant le câble micro-USB (fourni). Branchez l'adaptateur secteur sur la prise murale.

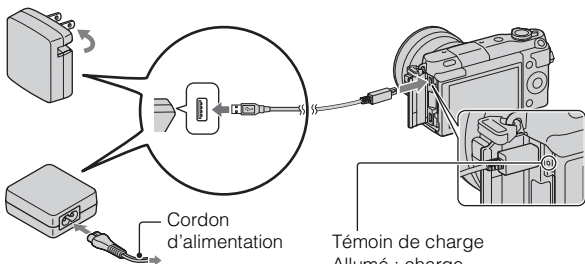

Le témoin de charge s'allume en orange, et la charge commence.

- Placez l'interrupteur d'alimentation sur OFF pendant la charge de la batterie. Si le bouton d'alimentation est sur la position ON, la batterie ne peut être chargée.
- Lorsque le témoin de charge clignote, retirez la batterie et réinsérez-la.

Témoin de charge

Allumé : charge

Éteint : charge terminée

Clignotant : Erreur de charge ou interruption momentanée de la charge en raison d'une température trop élevée.

## Remarques

- Si le témoin de charge situé sur l'appareil clignote lorsque l'adaptateur secteur est branché la prise murale, cela signifie que la charge est momentanément interrompue en raison d'une température trop élevée. Lorsque la température revient dans la plage adaptée, la charge reprend. Nous vous recommandons de charger la batterie à une température ambiante comprise entre 10 °C et 30 °C (50 °F et 86 °F).
- Le témoin de charge peut clignoter rapidement lorsque la batterie est utilisée pour la première fois ou que la batterie n'a pas été utilisée pendant longtemps. Dans ce cas, retirez la batterie, et réinsérez-la avant de la charger.
- N'essayez pas de charger à nouveau la batterie après un chargement ou lorsqu'elle n'a pas été utilisée après avoir été chargée. Une telle opération affectera les performances de la batterie.
- Une fois la batterie chargée, débranchez l'adaptateur secteur de la prise murale.
- Utilisez exclusivement des batteries, un câble micro-USB (fourni) et un adaptateur secteur (fourni) de la marque Sony.

FR

## ■ Temps de charge

Lorsque vous utilisez l'adaptateur secteur (fourni), le temps de charge est d'environ 290 minutes.

## Remarques

- Le temps de charge indiqué ci-dessus correspond à la recharge d'une batterie complètement déchargée (fournie), à une température ambiante de 25 °C (77 °F). Le temps de charge peut être plus long selon les conditions d'utilisation et le contexte.

## ■ Charge en se raccordant sur un ordinateur

La batterie (fournie) peut être rechargée en raccordant l'appareil photo à un ordinateur au moyen du câble micro-USB.

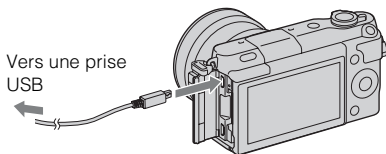

### Remarques

- Notez les points suivants lorsque vous effectuez la charge via un ordinateur :
  - Si l'appareil photo est raccordé à un ordinateur portable qui n'est pas branché sur une source d'alimentation, le niveau de la batterie de l'ordinateur portable diminue. Ne laissez pas l'appareil photo raccordé à un ordinateur pendant une durée prolongée.
  - N'allumez pas, n'éteignez pas ou ne redémarrez pas l'ordinateur, et ne le réactivez pas à partir du mode veille, lorsqu'une connexion USB a été établie entre l'ordinateur et l'appareil photo. L'appareil photo pourrait provoquer un dysfonctionnement. Avant d'allumer, d'éteindre ou de redémarrer l'ordinateur, ou de le réactiver à partir du mode veille, déconnectez l'appareil photo de l'ordinateur.
  - Nous ne garantissons pas le fonctionnement avec tous les ordinateurs. Aucune garantie n'est donnée pour une charge effectuée en utilisant un ordinateur construit sur mesure, un ordinateur modifié ou via un concentrateur USB. Il est possible que vous ne puissiez pas faire fonctionner correctement l'appareil photo, selon le type des périphériques USB que vous utilisez en même temps.



### Utilisation de votre appareil à l'étranger — Sources d'alimentation







L'appareil et l'adaptateur secteur peuvent être utilisés dans tous les pays ou régions où l'alimentation électrique est comprise entre 100 V et 240 V CA, 50 Hz/60 Hz.

Il n'est pas nécessaire d'utiliser un transformateur de tension électronique, et cela pourrait provoquer un dysfonctionnement.



## ■ Vérification du niveau de batterie restant

Vérifiez le niveau grâce aux indicateurs suivants et au pourcentage qui s'affiche sur l'écran LCD.

Niveau de la batterie						« Batterie épuisée. »
	Élevé  Faible					Vous ne pouvez plus prendre aucune image.

### Remarques

- Dans certains cas, il peut arriver que le niveau de charge restante affiché soit incorrect.



### Qu'est-ce qu'une batterie « InfoLITHIUM » ?

Une batterie « InfoLITHIUM » est une batterie au lithium-ion qui possède des fonctions pour l'échange d'informations concernant les conditions d'utilisation de votre appareil. Lorsque vous utilisez une batterie « InfoLITHIUM », le temps de batterie restant s'affiche sous la forme d'un pourcentage selon les conditions d'utilisation de votre appareil.

FR

## ■ Retrait de la batterie

Éteignez l'appareil, assurez-vous que le témoin d'accès n'est pas allumé, faites glisser le levier de verrouillage dans le sens de la flèche et retirez la batterie. Faites attention à ne pas faire tomber la batterie.

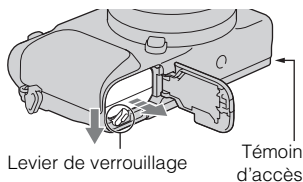

### Remarques

- Lorsque le témoin d'accès est allumé, ne retirez pas la batterie ni n'éteignez l'appareil. Ceci pourrait endommager les données.

## Fixation/retrait de l'objectif

Placez l'interrupteur d'alimentation de l'appareil photo sur OFF avant de fixer ou de retirer l'objectif.

---

- 1** Si le bouchon ou le couvercle d'emballage est monté, retirez-le de l'appareil ou de l'objectif.

- Procédez rapidement au changement d'objectif, à l'abri des endroits poussiéreux pour éviter que de la poussière ou des débris n'entrent dans l'appareil.

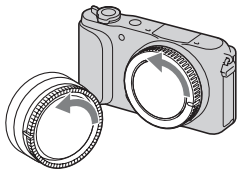

- 2** Montez l'objectif en alignant les repères blancs de l'objectif et de l'appareil photo.

- Tenez l'appareil face vers le bas pour que la poussière ne puisse pas pénétrer à l'intérieur.

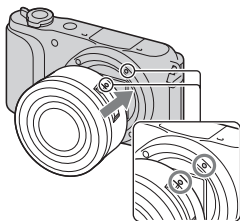

- 3** Tout en poussant doucement l'objectif vers l'appareil, tournez l'objectif dans le sens des aiguilles d'une montre jusqu'à ce qu'il s'enclenche en position verrouillée.

- Assurez-vous de ne pas insérer l'objectif de travers.

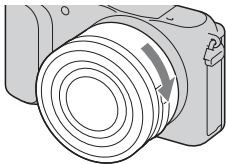

## Remarques

- Lors de l'installation d'un objectif, n'appuyez pas sur le bouton de déverrouillage d'objectif.
- Veillez à ne pas forcer lorsque vous installez un objectif.
- Pour utiliser un objectif monture A (vendu séparément), l'adaptateur pour monture d'objectif (vendu séparément) est nécessaire. Pour en savoir plus, consultez le guide d'utilisation fourni avec l'adaptateur pour monture d'objectif.
- Si vous utilisez un objectif équipé d'une douille pour trépied, installez le trépied sur la douille de l'objectif pour une plus grande stabilité.

## Retrait de l'objectif

- 1 Enfoncez à fond le bouton de déverrouillage d'objectif et tournez l'objectif dans le sens inverse des aiguilles d'une montre jusqu'à ce qu'il s'arrête.

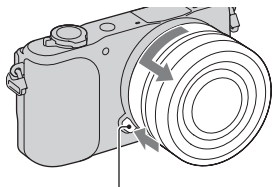

Bouton de déverrouillage d'objectif

FR

## Remarques

- Lorsque vous changez d'objectif, si de la poussière ou des corps étrangers pénètrent dans l'appareil et se fixent sur la surface du capteur d'image (celui-ci convertit la lumière en signal numérique), il est possible que des points sombres apparaissent sur l'image, selon les conditions de prise de vue. Le capteur d'image a un revêtement anti-poussière afin d'empêcher la poussière d'y adhérer. Cependant, fixez ou retirez l'objectif rapidement, à l'abri des endroits poussiéreux.
- Ne laissez pas l'appareil sans objectif.
- Si vous souhaitez acheter un protège-objectif du boîtier de l'appareil photo ou un capuchon d'objectif arrière, veuillez acheter les modèles suivants : ALC-B1EM (protège-objectif du boîtier de l'appareil photo) ou ALC-R1EM (capuchon d'objectif arrière) (vendu séparément).
- Si vous utilisez un objectif avec zoom motorisé, mettez le bouton d'alimentation de l'appareil sur OFF et assurez-vous que l'objectif soit complètement rétracté avant de changer d'objectif. Si l'objectif n'est pas rétracté, ne forcez pas pour le remettre en place.
- Si vous fixez l'appareil à un trépied, veillez à ne pas toucher la bague de zoom/mise au point.

FR  
19

## Insertion d'une carte mémoire (vendu séparément)

---

1 Ouvrez le couvercle.

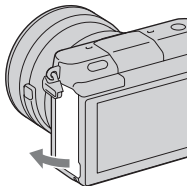

2 Insérez une carte mémoire.

- Insérez la carte mémoire comme illustré jusqu'à ce qu'elle s'enclenche.

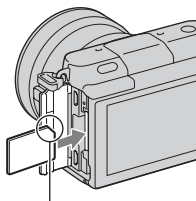

Vérifiez la direction du côté biseauté.

3 Fermez le couvercle.

---

## ■ Cartes mémoire que vous pouvez utiliser

Vous pouvez utiliser les types de carte mémoire suivants avec cet appareil photo. Le bon fonctionnement ne peut cependant pas être garanti pour tous les types de carte mémoire.

Carte mémoire utilisable	Image fixe	Film	Terme utilisé dans ce manuel
« Memory Stick PRO Duo »	✓	✓ (Mark2)	« Memory Stick PRO Duo »
« Memory Stick PRO-HG Duo »	✓	✓	
« Memory Stick XC-HG Duo »	✓	✓	« Memory Stick XC Duo »
Carte mémoire SD	✓	✓ (Classe 4 ou plus)	Carte SD
Carte mémoire SDHC	✓	✓ (Classe 4 ou plus)	
Carte mémoire SDXC	✓	✓ (Classe 4 ou plus)	

FR

### Remarques

- Les images enregistrées sur un « Memory Stick XC-HG Duo » ou une carte mémoire SDXC ne peuvent pas être importées ni lues sur les ordinateurs ou autres appareils AV qui ne sont pas compatibles exFAT. Assurez-vous que l'appareil est compatible exFAT avant de le raccorder à l'appareil photo. Si vous branchez votre appareil photo sur un appareil non compatible, un message pourrait vous inviter à formater la carte. Ne formatez pas la carte en réponse à cette invite, car cela effacerait toutes les données qu'elle contient. (exFAT est le système de fichiers utilisé sur les « Memory Stick XC-HG Duo » ou les cartes mémoire SDXC.)

## ■ Retrait de la carte mémoire

Ouvrez le couvercle, vérifiez que le témoin d'accès est éteint, puis enfoncez la carte mémoire en une seule fois.

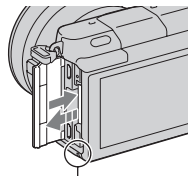

Témoin d'accès

### Remarques

- Lorsque le témoin d'accès est allumé, ne retirez pas la carte mémoire ni n'éteignez l'appareil. Ceci pourrait endommager les données.

FR  
21

# Mise sous tension de l'appareil et réglage de l'horloge

Lorsque vous allumez l'appareil pour la première fois, l'écran de réglage de la date et de l'heure s'ouvre.

- 1 Placez l'interrupteur d'alimentation sur ON pour allumer l'appareil.

L'écran de réglage de la date et de l'heure s'ouvre.

- Pour éteindre l'appareil, placez l'interrupteur d'alimentation sur OFF.

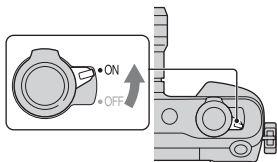

- 2 Appuyez sur le centre de la molette de commande.

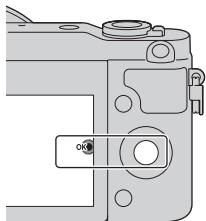

- 3 Sélectionnez votre fuseau horaire en appuyant à gauche ou à droite de la molette de commande, puis appuyez au centre.

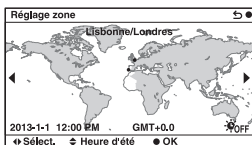

- 4 Appuyez sur la gauche ou la droite de la molette de commande pour sélectionner chaque élément, puis sur le haut ou le bas (ou tournez-la) pour régler une valeur numérique.

**Heure d'été** : active ou désactive le réglage Heure d'été.

**Format Date** : sélectionne le format d'affichage de la date.

- Minuit est indiqué par 12:00 AM, et midi par 12:00 PM.

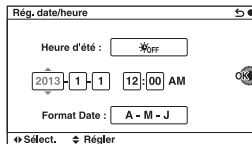

- 5 Pour procéder au réglage d'autres éléments, répétez l'étape 4, puis appuyez sur le bouton central de la molette de commande.

FR

### Remarques

- Vous ne pouvez pas superposer la date sur les images sur cet appareil. En utilisant « PlayMemories Home », vous pouvez sauvegarder ou imprimer des images avec la date. Pour plus d'informations, référez-vous à « Guide d'assistance de PlayMemories Home » (page 37).

## Réinitialisation de la date et heure/Vérification du réglage actuel de l'horloge

L'écran de réglage de la date et heure est affiché uniquement lors de la première mise sous tension. Après cela, réglez la date et heure depuis le MENU.

Sélectionnez MENU → [Réglage] → [Rég. date/heure].

## Conservation du réglage de date et heure

Cet appareil comporte une batterie interne rechargeable pour la conservation de la date, de l'heure et des autres réglages lorsque l'appareil est allumé ou éteint, qu'une batterie soit installée ou non. Pour plus d'informations, référez-vous à la page 49.

# Prise d'images fixes

En mode **i** (Auto intelligent), l'appareil analyse le sujet et vous permet d'effectuer une prise de vue avec les réglages appropriés.

**1** Placez l'interrupteur d'alimentation sur ON pour allumer l'appareil.

**2** Pointez l'appareil vers le sujet.

Lorsque l'appareil reconnaît la scène, l'icône et le guide de Reconnaissance de scène s'affichent sur l'écran LCD :

☾ (Scène de nuit), 📷 (Scène nuit + trépied), 👤 (Portrait de nuit),  
☀️ (Contre-jour), 📷 (Portrait contre-jour), 👤 (Portrait), 🏞️ (Paysage),  
🌸 (Macro), 📷 (Projecteur),  
💡 (Lumière faible), ou 👶 (Enfant en bas âge).

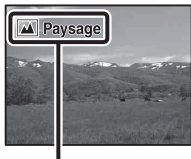

Icône Reconnaissance de scène et guide



### 3 Réglez le facteur de zoom.

Lorsque vous fixez l'objectif zoom, tournez la bague de zoom de l'objectif.

#### Lors de la fixation d'un objectif équipé d'un zoom motorisé :

- Vous pouvez également zoomer avec le levier de zoom sur l'objectif ou le levier W/T (zoom) de l'appareil.
- L'appareil bascule automatiquement sur la fonction de zoom de l'appareil lorsque le facteur de grossissement est supérieur à celui du zoom optique.

Bague de zoom

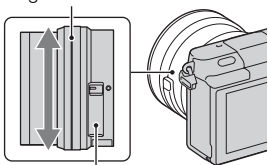

Levier de zoom (uniquement sur les objectifs équipés d'un zoom motorisé)

#### Lors de la fixation d'un objectif avec zoom manuel/objectif à focale fixe :

En faisant glisser le levier W/T (zoom), vous pouvez zoomer au moyen de la fonction de zoom de l'appareil.

Levier W/T (zoom)

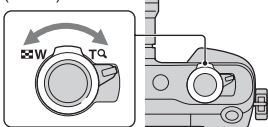

FR

### 4 Enfoncez le déclencheur à mi-course pour effectuer la mise au point.

Lorsque la mise au point est confirmée, un signal sonore retentit et le témoin ● s'allume.

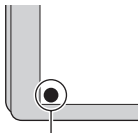

Témoin de mise au point

### 5 Enfoncez complètement le déclencheur.

Lorsque vous photographiez des visages, des sujets en gros plan (macro) ou des sujets suivis par [Mise au pt continue], l'appareil photo analyse la scène et recadre automatiquement l'image capturée dans une composition adéquate. L'image originale et l'image rognée sont toutes deux sauvegardées.

# Enregistrement de films

---

1 Pointez l'appareil vers le sujet.

---

2 Appuyez sur le bouton MOVIE pour démarrer l'enregistrement.

- La mise au point et la luminosité sont réglées automatiquement.
- Pendant l'enregistrement, enfoncez le déclencheur jusqu'à mi-course pour effectuer la mise au point plus rapidement.

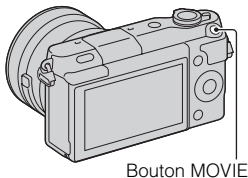

3 Appuyez une nouvelle fois sur le bouton MOVIE pour arrêter l'enregistrement.

---

## Remarques



- Le son lié au fonctionnement de l'objectif et de l'appareil photo sera également enregistré lors de l'enregistrement d'un film.
- Lorsque vous utilisez un objectif équipé d'un zoom motorisé et trouvez le bruit de la bague de zoom pendant l'enregistrement gênant, nous vous recommandons d'utiliser le levier W/T (zoom) de l'appareil ou le levier de zoom de l'objectif. Lorsque vous déplacez le levier W/T (zoom) de l'appareil ou le levier de zoom de l'objectif, faites glisser légèrement le levier du doigt pour éviter de le faire basculer.
- Vous pouvez désactiver l'enregistrement du son en sélectionnant MENU → [Réglage] → [Enreg. le son du film] → [OFF].
- Le temps d'enregistrement en continu d'un film dépend de la température ambiante ou de la condition de l'appareil photo.
- Lorsque vous enregistrez un film en continu pendant une période prolongée, la température de l'appareil a tendance à augmenter et vous pouvez sentir que l'appareil est chaud. Toutefois, ceci n'est pas une anomalie. Il se peut également que « Surchauffe de l'appareil. Laissez-le se refroidir. » s'affiche. Dans ce cas, éteignez l'appareil et laissez-le refroidir jusqu'à ce qu'il soit prêt à photographier de nouveau.

# Visualisation d'images

---

- 1 Appuyez sur le bouton  (Lecture).

La dernière image enregistrée s'affiche sur l'écran LCD.

- Faites glisser le levier W/T (zoom) sur le côté T () pour agrandir l'image affichée.
- En faisant glisser le levier W/T (zoom) sur le côté W (), vous pouvez lire les images comme une planche index.

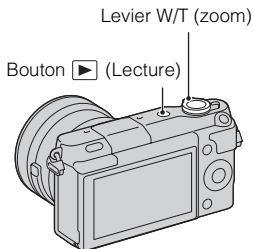

## ■ Sélection de l'image

Tournez la molette de commande et sélectionnez l'image.

Lorsque vous lisez des images comme planche index, un écran d'affichage image par image peut apparaître en tournant la molette de commande pour sélectionner une image et en appuyant au centre de la molette de commande.

## ■ Lecture de films

---

- 1 Sélectionnez MENU → [Lecture] → [Sélection photo/film] → [Vue par dossier (MP4)] ou [Vue AVCHD].

- Pour retourner à la lecture d'images fixes, sélectionnez [Vue par dossier (Image fixe)].

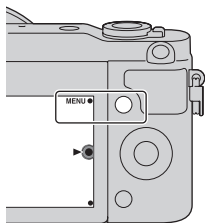

- 2 Tournez la molette de commande pour sélectionner le film désiré, puis appuyez sur le centre.
-

Pendant la lecture de films	Opération de la molette de commande
Interrompre/Reprendre	Appuyez sur le centre.
Avance rapide	Appuyez sur le côté droit de la molette de commande ou faites-la tourner dans le sens des aiguilles d'une montre.
Rembobinage	Appuyez sur le côté gauche de la molette de commande ou faites-la tourner dans le sens inverse des aiguilles d'une montre.
Ralenti avant	Tournez dans le sens horaire pendant la Pause.
Ralenti arrière*	Tournez dans le sens antihoraire pendant la Pause.
Régler le volume sonore	Appuyez sur le bas → haut/bas.

\* Le film est lu image par image.



### Affichage d'un dossier désiré

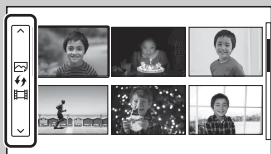

Pour choisir un dossier, sélectionnez la barre située à gauche de l'écran planche index, puis appuyez sur le coté supérieur ou inférieur de la molette de commande. Pour passer de la lecture d'images fixes à la lecture de films, appuyez sur le bouton central de la molette de commande.



### Changement d'affichage au moyen du levier W/T (zoom)

Lors de la lecture des images, vous pouvez changer d'affichage de lecture en faisant glisser le levier W/T (zoom).

Index d'images  
12 images



Index d'images  
6 images

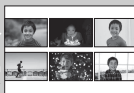

Image unique



Agrandir  
l'image



# Suppression d'images

Vous pouvez supprimer l'image actuellement affichée.

- 1 Appuyez sur  (Supprimer).

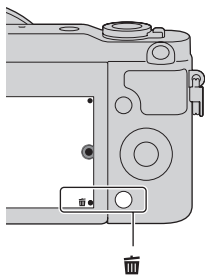

- 2 Appuyez sur le centre de la molette de commande.

- Sélectionnez **X** pour annuler l'opération.

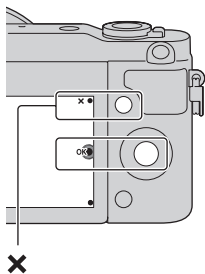



## Supprimer plusieurs images

Sélectionnez MENU → [Lecture] → [Supprimer] pour sélectionner et supprimer plusieurs images à la fois.

# Fonctionnement de l'appareil photo

La molette de commande et les touches programmables vous permettent d'utiliser différentes fonctions de l'appareil.

## Molette de commande

Lors de la prise de vue, les fonctions DISP (Contenus d'affichage),  (Correction exposition),  /  (Entraînement) et ISO (ISO) sont affectées à la molette de commande. Lors de la lecture, la fonction DISP (Contenus d'affichage) est attribuée à la molette de commande.

Après l'affichage à l'écran, vous pouvez sélectionner des éléments de réglage en tournant la molette de commande, ou en appuyant sur sa partie haute/basse/gauche/droite. Votre sélection est validée lorsque vous appuyez au centre de la molette de commande.

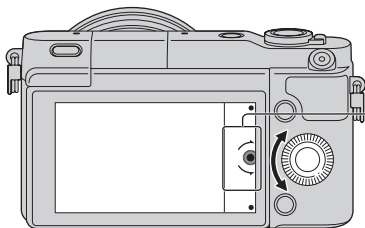

La flèche signifie que vous pouvez tourner la molette de commande.

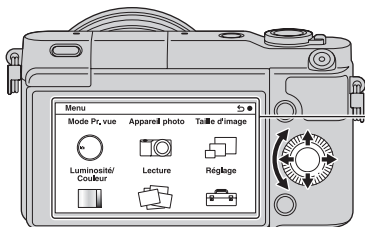

Lorsque les options s'affichent à l'écran, vous pouvez les parcourir en tournant la molette de commande, ou en appuyant sur sa partie droite/gauche/haut/bas. Appuyez sur le centre pour valider votre choix.

## ■ Touches programmables

Les touches programmables ont différents rôles, selon le contexte.

Le rôle attribué (fonction) de chaque touche programmable est indiqué à l'écran.

Pour utiliser la fonction indiquée dans le coin supérieur droit de l'écran, appuyez sur la touche programmable A. Pour utiliser la fonction indiquée dans le coin inférieur droit de l'écran, appuyez sur la touche programmable B. Pour utiliser la fonction indiquée au centre, appuyez sur le centre de la molette de commande (touche programmable C).

Dans ce manuel, les touches programmables sont indiquées par l'icône ou la fonction affichée à l'écran.

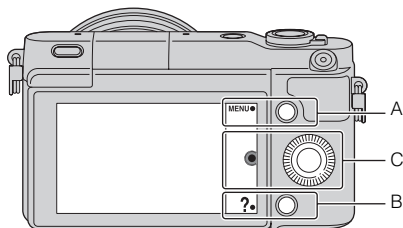

Dans ce cas, la touche programmable A fonctionne comme la touche MENU (Menu), et la touche programmable B comme la touche ? (Conseils pdv).

FR

## Liste des menus

Lorsque vous appuyez sur MENU, les éléments de menu suivants s'affichent à l'écran : [Mode Pr. vue], [Appareil photo], [Taille d'image], [Luminosité/Couleur], [Lecture] et [Réglage].

Vous pouvez régler différentes fonctions dans chaque élément. Les éléments qui ne peuvent pas être réglés dans le contexte apparaissent en grisé.

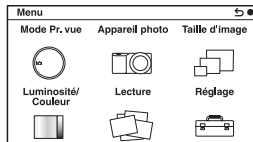

# Utilisation de la fonction de guide de l'appareil photo

L'appareil propose un grand nombre de « Guides d'aide » qui en décrivent les différentes fonctions, ainsi que des « conseils de prise de vue », qui vous proposent des conseils pour des prises de vue optimales. Utilisez ces guides pour parvenir à une meilleure utilisation de l'appareil photo.

## ■ Guides d'aide

L'appareil affiche les Guides d'aide correspondant à la fonction sélectionnée (par exemple, lorsque vous modifiez un réglage, etc.).

Vous pouvez masquer les Guides d'aide en sélectionnant MENU → [Réglage] → [Écran guide aide] → [OFF].

## ■ Conseils pour la prise de vue

L'appareil affiche des conseils pour la prise de vue en fonction du mode de prise de vue sélectionné.

① Lorsque ? s'affiche dans le coin inférieur droit de l'écran, appuyez sur la touche en bas à droite.

Une liste des conseils pour la prise de vue en fonction de la scène actuelle apparaît automatiquement.

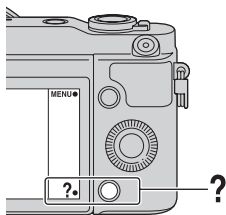

② Sélectionnez le conseil pour la prise de vue souhaité en appuyant en haut ou en bas de la molette de commande, puis appuyez au centre.

- Appuyez sur la gauche ou la droite de la molette de commande pour changer d'élément.
- Tournez la molette de commande pour faire défiler le texte vers le haut ou le bas.





## Pour accéder à tous les conseils pour la prise de vue

Vous pouvez rechercher parmi tous les conseils pour la prise de vue depuis le menu.

- ① MENU → [Appareil photo] → [Conseils pr prise vue].
- ② Recherchez le conseil de prise de vue de votre choix.

# Photographier avec différents modes de prise de vue

---

- 1 Sélectionnez MENU →  
[Mode Pr. vue].

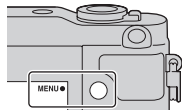

- 2 Tournez la molette de commande pour sélectionner le mode désiré, puis appuyez sur le centre.

**i** (Auto intelligent) : L'appareil photo évalue le sujet et effectue les réglages appropriés.

**SCN (Sélection scène)** : Prise de vue avec les réglages préprogrammés selon le sujet ou les conditions.

**☞ (Panor. par balayage)** : Prise de vue en format panoramique.

**M (Exposition manuelle)** : Règle l'ouverture et la vitesse d'obturation.

**S (Priorité vitesse)** : Règle la vitesse d'obturation pour rendre le mouvement du sujet.

**A (Priorité ouvert.)** : Photographie en réglant l'ouverture et en modifiant la plage de mise au point, ou floute l'arrière-plan.

**P (Programme Auto)** : Prise de vue automatique qui vous permet de personnaliser des réglages, à l'exception de l'exposition (vitesse d'obturation et ouverture).

**i+** (Automatique supérieur) : Effectue des prises de vue avec une gamme de fonctions de prise de vue plus large qu'avec la prise de vue Auto intelligent. Reconnaît et évalue automatiquement les conditions de prise de vue, applique le HDR auto et choisit la meilleure image.

---

# Ce que vous pouvez faire avec le logiciel

Pour utiliser les images enregistrées avec l'appareil, utilisez le logiciel suivant :

- « PlayMemories Home » (Windows uniquement)  
Vous pouvez importer sur votre ordinateur des images fixes ou des films enregistrés avec votre appareil photo, afin de pouvoir les voir et utiliser différentes fonctions pratiques pour améliorer les images que vous avez prises. « PlayMemories Home » est nécessaire lors de l'importation de vidéos AVCHD sur votre ordinateur.
- « Image Data Converter »  
Vous pouvez retoucher les images au format RAW et les convertir au format JPEG/TIFF.

## ■ Ce que vous pouvez faire avec « PlayMemories Home »

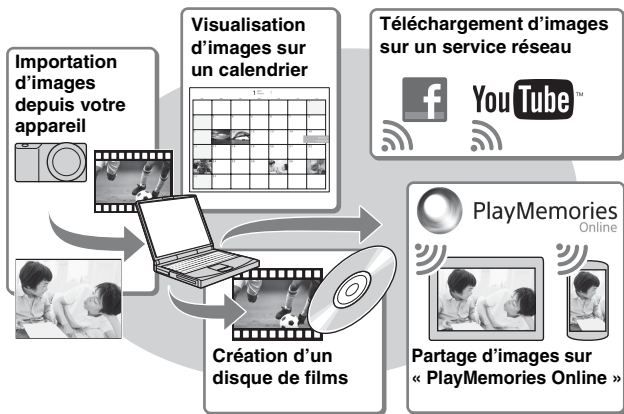

Installation de « PlayMemories Home » (pour Windows uniquement)

Vous pouvez installer « PlayMemories Home » depuis l'URL suivante (page 37) :

[www.sony.net/pm](http://www.sony.net/pm)

## Remarques

- Une connexion Internet est nécessaire pour installer « PlayMemories Home ».
- Une connexion Internet est nécessaire pour utiliser « PlayMemories Online » ou d'autres services réseau. « PlayMemories Online » ou d'autres services réseau peuvent ne pas être disponibles dans certains pays ou régions.
- « PlayMemories Home » n'est pas compatible avec les ordinateurs Mac. Utilisez les applications installées sur votre Mac. Pour en savoir plus, visitez l'URL suivante :  
<http://www.sony.co.jp/imsoft/Mac/>

## ■ Ce que vous pouvez faire avec « Image Data Converter »

Le logiciel « Image Data Converter » vous permet d'effectuer les opérations suivantes :

- Lire et éditer des images enregistrées au format RAW en appliquant un grand nombre de fonctions de correction, telles que la courbe de tonalité ou la netteté.
- Modifier les images grâce à la balance des blancs, à l'exposition, aux [Modes créatifs], etc.
- Enregistrer sur un ordinateur les images affichées et éditées. Sauvegarder l'image au format RAW ou au format de fichier général (JPEG/TIFF).
- Afficher et comparer les images RAW et les images JPEG prises avec cet appareil.
- Hiérarchiser les images sur cinq niveaux.
- Définir l'étiquette de couleur, etc.



### Installation de « Image Data Converter » (Windows/Mac)

Vous pouvez installer « Image Data Converter » depuis l'URL suivante (page 38) :

<http://www.sony.co.jp/ids-se/>

## Remarques

- Une connexion Internet est nécessaire pour installer « Image Data Converter ».

# Installation du logiciel

## ■ Installation de « PlayMemories Home »

---

- 1 En utilisant le navigateur Internet sur votre ordinateur, allez à l'URL suivante, puis cliquez sur [Installation] → [Exécuter].

[www.sony.net/pm](http://www.sony.net/pm)

---

- 2 Procédez comme indiqué à l'écran pour terminer l'installation.

- Lorsque le message indiquant de raccorder l'appareil à un ordinateur apparaît, raccordez l'appareil photo et l'ordinateur au moyen du câble micro-USB (fourni).

Vers le Multi/micro connecteur USB

Vers une prise USB

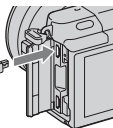

FR

## ■ Visualisation de « Guide d'assistance de PlayMemories Home »

---

Pour en savoir plus sur l'utilisation de « PlayMemories Home », reportez-vous à « Guide d'assistance de PlayMemories Home ».

---

- 1 Double-cliquez sur l'icône [Guide d'assistance de PlayMemories Home] sur le bureau.
    - Pour accéder à « Guide d'assistance de PlayMemories Home » depuis le menu Démarrer : Cliquez sur [Démarrer] → [Tous les programmes] → [PlayMemories Home] → [Guide d'assistance de PlayMemories Home].
    - Pour Windows 8, sélectionnez l'icône [PlayMemories Home] sur l'écran Démarrer, puis lancez « PlayMemories Home » et sélectionnez [Guide d'assistance de PlayMemories Home] dans le menu [Aide].
    - Pour en savoir plus sur « PlayMemories Home », vous pouvez également consulter le « Guide pratique de α » (page 46) ou la page d'assistance PlayMemories Home suivante (en anglais uniquement) : <http://www.sony.co.jp/pmh-se/>
-

## ■ Installation de « Image Data Converter »

---

- 1 En utilisant le navigateur Internet sur votre ordinateur, allez à l'URL suivante.

Pour Windows : <http://www.sony.co.jp/imsoft/Win/>

Pour Mac : <http://www.sony.co.jp/imsoft/Mac/>

---

- 2 Procédez comme indiqué à l'écran pour terminer l'installation.
- 

## ■ Visualisation de « Mode d'emploi d'Image Data Converter »

Pour en savoir plus sur l'utilisation de « Image Data Converter », reportez-vous à « Mode d'emploi d'Image Data Converter ».

---

- 1 Pour Windows :  
Cliquez sur [Démarrer] → [Tous les programmes] → [Image Data Converter] → [Aide] → [Image Data Converter Ver.4].

Pour Mac :

Lancez Finder → [Applications] → [Image Data Converter] → [Image Data Converter Ver.4] → Dans la barre du menu, choisissez « Aide » → « Mode d'emploi d'Image Data Converter ».

- Pour Windows 8, lancez « Image Data Converter Ver.4 » → Dans la barre du menu, choisissez « Aide » → « Mode d'emploi d'Image Data Converter ».
- Pour en savoir plus sur « Image Data Converter », vous pouvez également consulter le « Guide pratique de α » (page 46) ou la page d'assistance « Image Data Converter » suivante (en anglais uniquement) :

<http://www.sony.co.jp/ids-se/>

---

# Vérification du nombre d'images enregistrables

Après avoir inséré une carte mémoire dans l'appareil et placé l'interrupteur d'alimentation sur ON, le nombre d'images pouvant être enregistrées (si vous continuez la prise de vue avec les réglages actuels) s'affiche sur l'écran LCD.

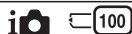

## Remarques

- Si « 0 » (le nombre d'images enregistrables) clignote en jaune, cela signifie que la carte mémoire est pleine. Remplacez la carte mémoire ou effacez des images de la carte mémoire actuelle (page 29).
- Si « NO CARD » (le nombre d'images enregistrables) clignote en jaune, cela signifie qu'il n'y a pas de carte mémoire insérée. Insérez une carte mémoire.

FR

## ■ Nombre d'images fixes et durée des films pouvant être enregistrés sur la carte mémoire

### Images fixes

Le tableau ci-dessous indique le nombre approximatif d'images fixes pouvant être enregistrées sur une carte mémoire formatée avec cet appareil. Les valeurs sont définies par des tests utilisant des cartes mémoires Sony standard. Ces valeurs dépendent des conditions de prise de vue.

**Taille image : L 16M**

**Ratio d'aspect : 3:2\***

(Unités : images)

Qualité \ Capacité	2Go	4Go	8Go	16Go	32Go	64Go
Standard	410	820	1650	3350	6700	13000
Fine	295	590	1150	2400	4800	9600
RAW & JPEG	79	160	320	640	1300	2600
RAW	105	215	435	880	1750	3500

\* Lorsque [Ratio d'aspect] est réglé sur [16:9], vous pouvez enregistrer davantage d'images qu'indiqué dans le tableau ci-dessus (à l'exception de [RAW]).

## Films

Le tableau ci-dessous indique les temps d'enregistrement restants approximatifs. Il s'agit des temps totaux pour tous les fichiers de film.

(h (heure), m (minute))

Capacité Réglage d'enregistr.	2Go	4Go	8Go	16Go	32Go	64Go
60i 24M(FX) 50i 24M(FX)	10 m	20 m	40 m	1 h 30 m	3 h	6 h
60i 17M(FH) 50i 17M(FH)	10 m	30 m	1 h	2 h	4 h 5 m	8 h 15 m
24p 24M(FX) 25p 24M(FX)	10 m	20 m	40 m	1 h 30 m	3 h	6 h
24p 17M(FH) 25p 17M(FH)	10 m	30 m	1 h	2 h	4 h 5 m	8 h 15 m
1440x1080 12M	20 m	40 m	1 h 20 m	2 h 45 m	5 h 30 m	11 h 5 m
VGA 3M	1 h 10 m	2 h 25 m	4 h 55 m	10 h	20 h 5 m	40 h 15 m

### Remarques

- Les temps d'enregistrement restants des films sont variables, car l'appareil fait appel au VBR (Variable Bit Rate/débit binaire variable), une méthode d'encodage qui règle automatiquement la qualité d'image en fonction des conditions de prise de vue. Lorsque vous enregistrez un sujet qui se déplace rapidement, l'image est plus nette mais le temps d'enregistrement restant est moins important, la prise de vue consommant plus d'espace mémoire.  
Le temps d'enregistrement peut également varier selon les conditions de prise de vue, votre sujet ou le réglage de la qualité/taille de l'image.
- Le temps d'enregistrement restant dépend également de la température ou de l'état de l'appareil avant l'enregistrement. Si vous recadrez souvent des images fixes ou effectuez un grand nombre de prises de vue une fois l'appareil sous tension, la température interne de l'appareil augmente, et le temps d'enregistrement restant est plus court.
- Si l'appareil interrompt l'enregistrement d'un film en raison d'une température trop élevée, mettez l'appareil hors tension pendant quelques minutes. Reprenez l'enregistrement une fois que la température interne de l'appareil est revenue à la normale.
- Vous pouvez allonger les temps d'enregistrement en respectant les points suivants :
  - Ne laissez pas l'appareil en plein soleil.
  - Mettez l'appareil hors tension lorsque vous ne l'utilisez pas.
- La taille maximale d'un fichier vidéo est d'environ 2 Go. Lorsque la taille du fichier atteint environ 2 Go et que [Format fichier] est défini sur [MP4], l'enregistrement s'arrête automatiquement. Si [Format fichier] est défini sur [AVCHD], l'appareil crée automatiquement un nouveau fichier vidéo.



- Le temps d'enregistrement maximal sans interruption est d'environ 29 minutes (limité par les spécifications du produit).
- Le temps d'enregistrement maximal sans interruption de MP4 12M est d'environ 20 minutes (limité par la taille de fichier de 2 Go).

## ■ Durée enregistrable et nombre d'images en prise de vue/lecture enregistrables sans recharger la batterie

	Durée enregistrable	Nombre d'images
Prise de vue (images fixes)	Environ 240 minutes	Environ 480 images
Enregistrement d'un film	Environ 110 minutes	–
Enregistrement d'un film en continu	Environ 170 minutes	–
Lecture (images fixes)	Environ 400 minutes	Environ 8 000 images

- Le tableau ci-dessus indique la durée enregistrable ou le nombre d'images approximatif lorsqu'une batterie complètement chargée est utilisée. Notez que, dans certaines conditions d'utilisation, les nombres réels peuvent être différents.
- La durée enregistrable et le nombre d'images pouvant être enregistrées sont calculés avec une batterie complètement chargée utilisée dans les conditions suivantes :
  - Température ambiante de 25 °C (77 °F).
  - Lorsqu'un objectif E PZ 16-50 mm F3.5-5.6 OSS est fixé.
  - En utilisant un « Memory Stick PRO Duo » Sony (vendu séparément).
  - [Luminosité LCD] : [Manuel] [±0]
- Le nombre d'images fixes repose sur la norme CIPA dans les conditions suivantes. (CIPA : Camera & Imaging Products Association)
  - [Mode autofocus] est réglé sur [AF ponctuel].
  - Prise de vue une fois toutes les 30 secondes.
  - Le flash est déclenché toutes les deux prises.
  - Mise sous et hors tension toutes les dix prises.
- La durée enregistrable pour les films repose sur la norme CIPA dans les conditions suivantes.
  - Qualité du film : AVCHD FH
  - Enregistrement d'un film : Répéter des opérations comme l'enregistrement, le zoom, l'attente de prise de vue et la mise sous et hors tension de l'appareil.
  - Enregistrement d'un film en continu : Lorsque la limite de l'enregistrement en continu d'un film (29 minutes) est atteinte, appuyez sur le bouton MOVIE et continuez l'enregistrement. Aucune autre opération (effectuer un zoom par exemple) n'est exécutée.

# Liste des icônes sur l'écran LCD

Des icônes s'affichent à l'écran pour indiquer l'état de l'appareil photo. Vous pouvez modifier l'affichage à l'écran en utilisant DISP (Contenus d'affichage) à l'aide de la molette de commande.

## En attente de prise de vue

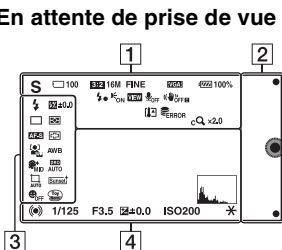

## Affichage graphique

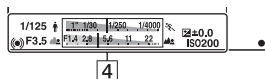

## Enregistrement d'un film

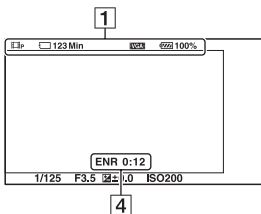

## Lecture

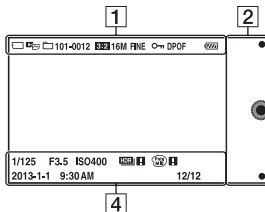

1

Affichage	Indication
	Mode Pr. vue
	Sélection scène
	Icône Reconnaissance de scène
	Carte mémoire/ Télécharger
100	Nombre d'images fixes enregistrables
123Min	Temps enregistrable pour les films
3:2 16:9	Ratio d'aspect des images fixes

Affichage	Indication
<b>16M 14M 8.4M</b> <b>7.1M 4M 3.4M</b> WIDE STD	Taille d'image des images fixes
<b>RAW RAW+J</b> <b>FINE STD</b>	Qualité d'image des images fixes
<b>60i/50i</b> <b>FX</b> <b>60i/50i</b> <b>FH</b> <b>24p/25p</b> <b>FX</b> <b>24p/25p</b> <b>FH</b>  	Mode d'enregistrement de films
100%	Charge restante de la batterie
	Charge du flash en cours
	Illuminateur AF
	Affichage en direct
	Son non enregistré pendant l'enregistrement de films
	La fonction de Réduction du bruit du vent est activée
OFF  OFF ON  ON	SteadyShot/ Avertissement de SteadyShot
	Avertissement de surchauffe

Affichage	Indication
	Fichier de base de données plein/ Erreur du fichier de base de données
	Facteur de zoom
x2.0	Zoom intelligent
x2.0	Zoom "Clear Image"
x2.0	Zoom numérique
MP4 AVCHD	Mode Visualisation (Sélection photo/film)
<b>101-0012</b>	Dossier de lecture – Numéro de fichier
	Protéger
<b>DPOF</b>	Ordre d'impression

FR

2

Affichage	Indication
 	Touches programmables





3

Affichage	Indication
	Mode Flash/Réd. yeux rouges
	Correction de flash
	Entraînement
	Retardateur autoportrait
	Mode de mesure
	Mode de mise au point
	Mode de zone de mise au point
	Détection de visage
	Bal. des blancs
	Effet peau douce
	Opti Dyn/HDR aut
	Cadrage automatique

Affichage	Indication
	Modes créatifs
	Détec. de sourire
	Effet de photo
	Témoin de sensibilité de la détection de sourire

4

Affichage	Indication
	État de la mise au point
	Vitesse d'obturation
	Valeur d'ouverture
	Mesure manuelle
	Correction exposition
	Sensibilité ISO
	Verrouillage AE
	Témoin de vitesse d'obturation

Affichage	Indication
	Témoin d'ouverture
<b>ENR 0:12</b>	Temps d'enregistrement du film (m : s)
<b>2013-1-1 9:30AM</b>	Date/Heure d'enregistrement de l'image
<b>12/12</b>	Numéro de l'image/ Nombre d'images dans le mode d'affichage
	S'affiche lorsque le HDR n'a pas fonctionné sur l'image.
	Ces icônes s'affichent lorsque le mode [Effet de photo] n'a pu être appliqué à l'image.
	Histogramme

## En savoir plus sur l'appareil photo (Guide pratique de $\alpha$ )

Le « Guide pratique de  $\alpha$  » peut être téléchargé depuis Internet. Pour obtenir des instructions détaillées au sujet des nombreuses fonctions de l'appareil, consultez le « Guide pratique de  $\alpha$  ».

---

**1** Accédez à la page d'assistance Sony.  
<http://www.sony.net/SonyInfo/Support/>

---

**2** Sélectionnez votre pays ou région.

---

**3** Recherchez le nom du modèle de votre appareil photo dans la page d'assistance.

- Vérifiez le nom du modèle au bas de votre appareil photo.
-

# Précautions

## À propos des fonctions disponibles sur l'appareil photo

Votre appareil photo est compatible 1080 60i ou 1080 50i.

Pour savoir si votre appareil est compatible 1080 60i ou 1080 50i, recherchez les marques suivantes sur la face inférieure de l'appareil.

Appareil compatible 1080 60i : 60i

Appareil compatible 1080 50i : 50i

## À propos de l'écran LCD et de l'objectif

- L'écran LCD a été fabriqué avec une technologie de très haute précision et plus de 99,99 % de pixels sont opérationnels pour une utilisation effective. Il peut toutefois comporter quelques minuscules points noirs et/ou lumineux (de couleur blanche, rouge, bleue ou verte) visibles en permanence sur l'écran LCD. Ces points sont normaux pour ce procédé de fabrication et n'affectent aucunement l'image.

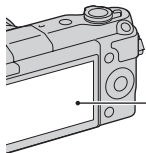

Points noirs, blancs, rouges, bleus et verts

- Ne saisissez pas l'appareil par l'écran LCD.

- Des aimants sont fixés à l'appareil conformément à l'illustration. Ne placez pas d'objets affectés par les champs magnétiques, comme des cartes de crédit, à proximité de l'appareil.

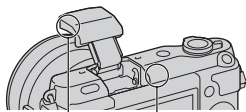
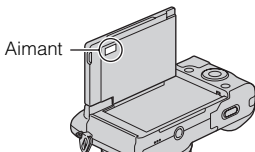

Aimant

- Les images peuvent laisser une traînée sur l'écran LCD dans un endroit froid. Ceci n'est pas une anomalie. Lorsque vous allumez l'appareil dans un endroit froid, il se peut que l'écran LCD soit temporairement sombre.
- N'exercez aucune pression sur l'écran LCD. Ceci pourrait décolorer l'écran et provoquer un dysfonctionnement.
- N'exposez pas l'appareil aux rayons directs du soleil. Si la lumière du soleil réfléchi par l'objectif se concentre sur un objet se trouvant à proximité, celui-ci peut prendre feu. Si vous devez placer l'appareil en plein soleil, fixez le capuchon d'objectif avant.

## À propos de l'utilisation des objectifs et accessoires

Nous vous recommandons d'utiliser des objectifs/accessoires Sony conçus pour répondre aux caractéristiques de cet appareil photo. L'utilisation des produits d'autres fabricants peut provoquer des problèmes avec l'appareil photo, qui pourrait ne pas fonctionner à sa complète capacité, voire des accidents ou dysfonctionnements.

## N'utilisez/ne rangez pas l'appareil dans les endroits suivants

- Endroits très chauds, très secs ou très humides  
Dans des endroits tels qu'un véhicule stationné en plein soleil, le boîtier de l'appareil peut se déformer et ceci peut provoquer un dysfonctionnement.
- En plein soleil ou près d'une source de chaleur  
Le boîtier de l'appareil risquerait de se décolorer ou se déformer et ceci pourrait provoquer un dysfonctionnement.
- Endroits soumis à des vibrations oscillantes
- Proximité d'un champ magnétique puissant
- Endroits sablonneux ou poussiéreux  
Veillez à ce que du sable ou de la poussière ne pénètre pas dans l'appareil. Ceci risquerait d'entraîner un dysfonctionnement de l'appareil pouvant dans certains cas être irréparable.

## À propos de la poignée

La poignée est recouverte d'un revêtement spécial. Si vous frottez la poignée à l'aide d'un tissu ou d'un cuir de couleur foncée, celle-ci risque de se décolorer.

## À propos du stockage

Fixez toujours le capuchon d'objectif avant lorsque vous n'utilisez pas l'appareil.

## Soin

La surface de l'écran LCD a un revêtement susceptible de se décoller s'il est rayé.

Veillez noter les points suivants lors de la manipulation et du nettoyage.

- Les taches de graisse ou de crème pour les mains laissées par vos mains sur l'écran LCD peuvent dissoudre le revêtement. Si l'écran LCD est taché de graisse ou de crème pour les mains, essayez-le immédiatement.
- Frotter vigoureusement avec un mouchoir en papier ou d'autres matériaux peut endommager le revêtement.
- Avant de retirer la saleté, époussetez la saleté ou le sable au préalable avec un pinceau soufflant, etc.
- Lorsque vous retirez la saleté, essayez délicatement avec un chiffon doux, comme un tissu nettoyant pour lunettes.



## **À propos de la température de l'appareil photo**

En cas d'utilisation continue, votre appareil photo et la batterie peuvent chauffer, mais il ne s'agit pas d'un dysfonctionnement.

## **À propos des températures de fonctionnement**

Votre appareil est conçu pour être utilisé à des températures comprises entre 0 °C et 40 °C (32 °F et 104 °F). Il n'est pas recommandé d'utiliser l'appareil dans des conditions de températures extrêmes, comprises en-deçà ou au-delà de la plage de températures indiquée.

## **À propos de la condensation d'humidité**

Si vous déplacez directement l'appareil d'un endroit froid à un endroit chaud, de l'humidité peut se condenser à l'intérieur ou à l'extérieur de l'appareil. Cette condensation pourrait provoquer un dysfonctionnement de l'appareil.

### **Comment prévenir la condensation d'humidité**

Lorsque vous déplacez l'appareil d'un endroit froid à un endroit chaud, enfermez-le dans un sac en plastique et laissez-le s'adapter aux conditions ambiantes pendant une heure environ.

## **En cas de condensation d'humidité**

Mettez l'appareil hors tension et attendez environ une heure pour permettre à l'humidité de s'évaporer. Si vous essayez de l'utiliser alors qu'il y a encore de l'humidité dans l'objectif, les images risquent de ne pas être nettes.

## **À propos de la batterie interne rechargeable**

Cet appareil comporte une batterie interne rechargeable pour la conservation de la date, de l'heure et des autres réglages lorsque l'appareil est allumé ou éteint, qu'une batterie soit installée ou non. La batterie rechargeable se recharge continuellement tant que vous utilisez l'appareil. Cependant, si vous n'utilisez l'appareil que ponctuellement, il se décharge peu à peu. Si l'appareil n'est pas utilisé pendant une longue période, il se décharge complètement au bout de trois mois environ. Rechargez alors cette batterie rechargeable avant d'utiliser l'appareil. Lorsque cette batterie rechargeable n'est pas chargée, vous pouvez utiliser l'appareil, mais vous ne pouvez pas effectuer l'horodatage. Si l'appareil se réinitialise sur ses réglages par défaut à chaque fois que vous chargez la batterie, il se peut que la batterie interne ne soit plus opérationnelle. Consultez votre revendeur Sony ou un centre de service après-vente Sony agréé.

FR

## **Méthode de charge de la batterie interne rechargeable**

Insérez une batterie chargée dans l'appareil ou branchez ce dernier sur la prise murale à l'aide de l'adaptateur secteur (fourni), et maintenez l'appareil hors tension pendant 24 heures minimum.

## **À propos des cartes mémoire**

Ne collez pas d'étiquette, etc. sur la carte mémoire, ni sur un adaptateur de carte mémoire. Cela pourrait provoquer un dysfonctionnement.

## **Remarque sur la mise au rebut ou le transfert de l'appareil**

Pour protéger vos données personnelles, procédez comme indiqué ci-dessous avant de mettre au rebut ou de transférer l'appareil :

- [Initialiser] → [Réinitial. paramètres d'usine]

## **À propos de l'enregistrement/de la lecture**

- Lorsque vous utilisez une carte mémoire pour la première fois avec cet appareil photo, nous vous recommandons de la formater en utilisant l'appareil pour obtenir une performance plus stable de la carte mémoire avant toute prise de vue. Notez que le formatage efface définitivement toutes les données de la carte mémoire, et elles ne peuvent pas être récupérées. Sauvegardez vos données précieuses sur un ordinateur, etc.

- Si vous enregistrez et supprimez régulièrement des images, une fragmentation des données peut se produire sur la carte mémoire. Il est possible que les films ne puissent pas être sauvegardés ou enregistrés. Dans ce cas, sauvegardez vos images sur un ordinateur ou un autre support de stockage, puis formatez la carte mémoire.
- Dans le cas où l'enregistrement ou la lecture serait impossible en raison d'un dysfonctionnement de l'appareil ou d'une anomalie de la carte mémoire, etc., ceci ne pourra donner lieu à une indemnisation.
- Pour éviter toute perte de données potentielle, pensez toujours à copier (sauvegarder) vos données sur un autre support.
- Avant d'enregistrer des événements importants, effectuez un test de prise de vue afin de vous assurer que l'appareil fonctionne correctement.
- Cet appareil n'est ni étanche à la poussière, ni étanche aux projections liquides, ni étanche à l'eau.
- Ne dirigez pas l'appareil vers le soleil ou une autre lumière brillante. Cela pourrait entraîner un dysfonctionnement de l'appareil.
- Ne regardez pas le soleil ou une forte lumière à travers l'objectif retiré. Vous risqueriez de vous abîmer les yeux de manière irréversible. Cela pourrait également entraîner un dysfonctionnement de l'objectif.

- N'utilisez pas l'appareil à proximité d'une forte source d'ondes radioélectriques ou de radiations. L'appareil risquerait de ne pas pouvoir enregistrer ou lire correctement.
- L'utilisation de l'appareil dans un environnement sableux ou poussiéreux peut entraîner des dysfonctionnements.
- Si vous constatez une condensation d'humidité, remédiez-y avant d'utiliser l'appareil (page 49).
- Ne secouez pas et ne heurtez pas l'appareil. Ceci pourrait non seulement provoquer des dysfonctionnements et empêcher l'enregistrement des images, mais aussi rendre la carte mémoire inutilisable ou provoquer une détérioration ou une perte des données d'image.
- Nettoyez la surface du flash avec un tissu doux. En raison de la chaleur dégagée par le flash, il peut arriver que des impuretés adhèrent à la surface du flash. Celles-ci peuvent alors brûler et dégager de la fumée.
- Gardez toujours l'appareil, les accessoires fournis, etc. hors de portée des enfants. Un enfant pourrait avaler une carte mémoire, etc. En cas de problème de ce genre, consultez immédiatement un médecin.

## Importer des films AVCHD vers un ordinateur

Lorsque vous importez des films AVCHD vers un ordinateur, utilisez le logiciel « PlayMemories Home » si vous êtes un utilisateur Windows.

## À propos des images RAW

Pour voir les images RAW enregistrées avec l'appareil, « Image Data Converter » est nécessaire. Si vous ne prévoyez pas de modifier les images que vous enregistrez, nous vous recommandons d'effectuer les prises de vue en utilisant le format JPEG.

## À propos de la lecture de films sur d'autres périphériques

- Cet appareil utilise MPEG-4 AVC/H.264 High Profile pour l'enregistrement au format AVCHD. Les films enregistrés avec cet appareil au format AVCHD ne peuvent pas être lus sur les appareils suivants.
  - Autres périphériques compatibles avec le format AVCHD ne prenant pas en charge High Profile
  - Les appareils qui ne sont pas compatibles avec le format AVCHD
- Cet appareil utilise MPEG-4 AVC/H.264 Main Profile pour l'enregistrement au format MP4. C'est pourquoi les films enregistrés avec cet appareil au format MP4 ne peuvent pas être lus sur des appareils qui ne prennent pas en charge le MPEG-4 AVC/H.264.

- Les disques enregistrés avec une qualité d'image HD (haute définition) ne peuvent être lus que sur des appareils compatibles avec le format AVCHD. Les lecteurs ou enregistreurs basés sur DVD ne peuvent pas lire des disques de qualité d'image HD étant donné qu'ils sont incompatibles avec le format AVCHD. De même, les lecteurs et enregistreurs basés sur DVD peuvent ne pas réussir à éjecter les disques de qualité d'image HD.

### **Avertissement sur les droits d'auteur**

Les émissions de télévision, films, cassettes vidéo et autres œuvres peuvent être protégés par des droits d'auteur. L'enregistrement non autorisé de telles œuvres peut constituer une infraction à la loi sur les droits d'auteur.

### **Images utilisées dans ce manuel**

Les photographies utilisées comme exemples d'images dans ce manuel sont des images reproduites et non des images réelles prises par cet appareil photo.

### **À propos des spécifications techniques décrites dans ce manuel**

Les données indiquées pour les performances et les spécifications sont définies dans les conditions suivantes, sauf mention contraire dans ce mode d'emploi : à une température ambiante de 25 °C (77 °F) et en utilisant une batterie complètement rechargée pendant environ une heure après extinction du témoin de charge.

### **À propos de la compatibilité des données d'image**

- Cet appareil photo se conforme à la norme universelle DCF (Design rule for Camera File system) établie par JEITA (Japan Electronics and Information Technology Industries Association).
- Nous ne pouvons garantir la lecture sur d'autres équipements d'images enregistrées avec votre appareil photo, pas plus que la lecture sur votre appareil d'images enregistrées ou modifiées avec d'autres équipements.

# Spécifications

## Appareil photo

### [Système]

Type d'appareil : Appareil photo à objectif interchangeable

Objectif : Objectif Monture E

### [Capteur d'image]

Capteur d'image : Capteur d'image CMOS (23,5 mm × 15,6 mm) au format APS-C

Nombre total de pixels du capteur d'image :  
environ 16 500 000 pixels

Nombre de pixels efficaces de l'appareil :  
environ 16 100 000 pixels

### [Système de mise au point automatique]

Système : Système de détection de contraste

Plage de sensibilité : EV0 à EV20 (en conversion 100 ISO, avec objectif F2,8)

### [Contrôle de l'exposition]

Méthode de mesure : 1 200 segments mesurés par le capteur d'image

Plage de mesure : EV0 à EV20 (en conversion 100 ISO, avec objectif F2,8)

Sensibilité ISO (indice de lumination recommandé) :  
Images fixes : AUTO, ISO 200 – ISO 16000

Films : AUTO, équivalent à ISO 200 – ISO 3200

Correction d'exposition : ±3,0 EV (par incréments de 1/3 EV)

### [Obturbateur]

Type : type plan focal, vertical-transversal, contrôlé électroniquement

Plage de vitesse d'obturation :

Images fixes : 1/4 000 seconde à 30 secondes, BULB

Films : 1/4 000 seconde à 1/4 seconde (par incréments de 1/3 EV),

Appareil compatible 1080 60i jusqu'à 1/30 seconde en mode AUTO

Appareil compatible 1080 50i jusqu'à 1/25 seconde en mode AUTO

Vitesse de synch. du flash :  
1/160 seconde

### [Support d'enregistrement]

« Memory Stick XC Duo », « Memory Stick PRO Duo », carte SD

### [Écran LCD]

Panneau LCD : lecteur TFT 7,5 cm (type 3,0) large

Nombre total de points : 460 800 points

### [Connexions entrée/sortie]

Multi/micro connecteur USB\* :  
Communication USB

HDMI : Micro-prise HDMI de type D  
\* Accepte les appareils compatibles Micro-USB.

### [Alimentation]

Batterie utilisée : Batterie rechargeable NP-FW50

### [Consommation]

Lors de l'utilisation d'un objectif E PZ

16-50 mm F3.5-5.6 OSS\* :

Environ 1,9 W

\* fourni avec NEX-3NL/3NY

## **[Divers]**

Exif Print : compatible

PRINT Image Matching III :  
compatible

DPOF : compatible

Dimensions (norme CIPA) (environ) :  
109,9 mm × 62,0 mm × 34,6 mm  
(4 3/8 po × 2 1/2 po × 1 3/8 po)  
(L/H/P)

Poids (norme CIPA) (environ) :  
269 g (9,5 oz) (incluant la batterie  
et « Memory Stick PRO Duo »)  
210 g (7,4 oz) (appareil  
uniquement)

Plage de températures de  
fonctionnement :  
0 °C à 40 °C (32 °F à 104 °F)

Format de fichier :  
Image fixe : Compatible JPEG  
(DCF Ver. 2.0, Exif Ver. 2.3, MPF  
Baseline), RAW (Format Sony  
ARW 2.3)  
Film (Format AVCHD) :  
Compatible format AVCHD  
version 2.0  
Vidéo : MPEG-4 AVC/H.264  
Audio : Dolby Digital 2 canaux  
Dolby Digital Stereo Creator  
• Fabriqué sous licence de Dolby  
Laboratories.  
Film (Format MP4) :  
Vidéo : MPEG-4 AVC/H.264  
Audio : MPEG-4 AAC-LC  
2 canaux  
Communication USB :  
Hi-Speed USB (USB 2.0)

## **[Flash]**

Nombre guide du flash :  
6 (en mètres à 200 ISO)  
4 (en mètres à une conversion de  
100 ISO)

Temps de rechargement :  
Environ 3 secondes

Portée du flash : couverture d'un  
objectif 16 mm (longueur focale  
indiquée par l'objectif)

Compensation du flash :  
±2,0 EV (par incréments de  
1/3 EV)

## **Adaptateur secteur AC-UB10C/UB10D**

Caractéristiques d'alimentation : 100 V  
à 240 V CA, 50 Hz/60 Hz, 70 mA  
Tension de sortie : 5 V CC, 0,5 A  
Plage de températures de  
fonctionnement :  
0 °C à 40 °C (32 °F à 104 °F)  
Température de stockage :  
-20 °C à +60 °C (-4 °F à +140 °F)

Dimensions (environ) :  
50 mm × 22 mm × 54 mm (2 po ×  
7/8 po × 2 1/4 po) (L/H/P)

Poids (environ) :  
Pour les États-Unis et le Canada :  
48 g (1,7 oz)  
Pour les pays/régions autres que les  
États-Unis et le Canada :  
43 g (1,5 oz)

## **Batterie rechargeable NP-FW50**

Batterie utilisée : batterie au lithium-  
ion  
Tension maximum : 8,4 V CC  
Tension nominale : 7,2 V CC  
Tension de charge maximale :  
8,4 V CC  
Courant de charge maximal : 1,02 A  
Capacité : Typique 7,7 Wh  
(1 080 mAh)  
Minimum 7,3 Wh (1 020 mAh)  
Dimensions maximum (environ) :  
31,8 mm × 18,5 mm × 45 mm  
(1 5/16 po × 3/4 po × 1 13/16 po)  
(L/H/P)  
Poids (environ) : 57 g (2,1 oz)

## Objectif

Objectif	objectif zoom E16 – 50 mm <sup>1)</sup>	objectif zoom E55 – 210 mm
Appareil photo	NEX-3NL/3NY	NEX-3NY
Équivalent 35 mm de longueur focale <sup>2)</sup> (en mm)	24 – 75	82,5 – 315
Éléments/groupes de lentilles	8–9	9–13
Angle de champ <sup>2)</sup>	83° – 32°	28,2° – 7,8°
Distance de mise au point minimale <sup>3)</sup> (m (pieds))	0,25 – 0,3 (0,82 – 1)	1,0 (3,28)
Grossissement maximal (×)	0,215	0,225
f-stop minimal	f/22 – f/36	f/22 – f/32
Diamètre de filtre (mm)	40,5	49
Dimensions (diamètre maximal × hauteur) (environ mm (po))	64,7 × 29,9 (2 5/8 × 1 3/16)	63,8 × 108 (2 5/8 × 4 3/8)
Poids (environ g (oz))	116 (4,1)	345 (12,2)
SteadyShot	Disponible	Disponible

1) Zoom motorisé

2) Les valeurs de longueur focale équivalent à 35 mm et de l'angle de vue sont basées sur les appareils photo numériques équipés d'un capteur d'image taillé APS-C.

3) Le Minimum pour la mise au point est la distance la plus courte du capteur d'image jusqu'au sujet.

La conception et les spécifications sont sujets à des modifications sans avertissement.

### À propos de la longueur focale

L'angle d'image de cet appareil est moins large que celui d'un appareil 35 mm. Vous pouvez toutefois obtenir un équivalent proche de la longueur focale d'un appareil 35 mm et effectuer des prises de vue avec le même angle d'image en augmentant la longueur focale de l'objectif de moitié.

Par exemple, en utilisant un objectif 50 mm, vous pouvez obtenir l'équivalent approximatif de l'objectif 75 mm d'un appareil 35 mm.

## Marques

- **α** est une marque commerciale de Sony Corporation.
- « Memory Stick », , « Memory Stick PRO », **MEMORY STICK PRO**, « Memory Stick Duo », **MEMORY STICK DUO**, « Memory Stick PRO Duo », **MEMORY STICK PRO DUO**, « Memory Stick PRO-HG Duo », **MEMORY STICK PRO-HG DUO**, « Memory Stick XC-HG Duo », **MEMORY STICK XC-HG DUO**, « Memory Stick Micro », **MEMORY STICK MICRO**, « MagicGate » et **MAGICGATE** sont des marques commerciales de Sony Corporation.
- « InfoLITHIUM » est une marque commerciale de Sony Corporation.
- « PhotoTV HD » est une marque commerciale de Sony Corporation.
- Blu-ray Disc™ et Blu-ray™ sont des marques commerciales de Blu-ray Disc Association.
- « AVCHD » et le logo de « AVCHD » sont des marques commerciales de Panasonic Corporation et Sony Corporation.
- Dolby et le symbole double-D sont des marques commerciales de Dolby Laboratories.
- Microsoft, Windows et Windows Vista sont soit des marques déposées soit des marques commerciales de Microsoft Corporation aux États-Unis et/ou dans d'autres pays.
- Les termes HDMI et HDMI High-Definition Multimedia Interface, ainsi que le logo HDMI sont des marques commerciales ou des marques déposées de HDMI Licensing LLC aux États-Unis et dans d'autres pays.

- Mac et Mac OS sont des marques commerciales ou des marques déposées d'Apple Inc.
- Intel, Intel Core et Pentium sont des marques commerciales ou des marques déposées d'Intel Corporation.
- Le logo SDXC est une marque commerciale de SD-3C, LLC.
- Eye-Fi est une marque commerciale d'Eye-Fi Inc.
- «  » et « PlayStation » sont des marques déposées de Sony Computer Entertainment Inc.
- Adobe est une marque déposée ou une marque commerciale d'Adobe Systems Incorporated aux États-Unis et/ou dans d'autres pays.
- Facebook et le logo « f » sont des marques commerciales ou des marques déposées de Facebook, Inc.
- YouTube et le logo « YouTube » sont des marques commerciales ou des marques déposées de Google Inc.
- Les noms de système et de produit utilisés dans ce manuel sont généralement des marques ou des marques déposées de leurs créateurs ou fabricants respectifs. Notez cependant que les marques <sup>TM</sup> ou ® ne sont pas toujours utilisées dans ce manuel.



- Jouez sans modération : PlayStation 3 téléchargez l'application PlayStation 3 depuis PlayStation Store (si disponible).



- L'application pour PlayStation 3 nécessite un compte PlayStation Network et doit être téléchargée. Accessible dans les régions où le PlayStation Store est disponible.



Des informations complémentaires sur ce produit et des réponses à des questions fréquemment posées sont disponibles sur notre site Web d'assistance client.

FR

<http://www.sony.net/>

Imprimé avec de l'encre à base d'huile végétale sans COV (composés organiques volatils).

**WARNUNG**

Um Feuergefahr und die Gefahr eines elektrischen Schlags zu verringern, setzen Sie das Gerät weder Regen noch Feuchtigkeit aus.

**WICHTIGE SICHERHEITSANWEISUNGEN  
-BEWAHREN SIE DIESE ANWEISUNGEN AUF  
GEFAHR****UM DIE GEFAHR VON BRAND ODER ELEKTRISCHEN  
SCHLÄGEN ZU VERRINGERN, SOLLTEN SIE DIESE  
ANWEISUNGEN GENAU BEFOLGEN****ACHTUNG****| Akku**

Bei unsachgemäßem Gebrauch des Akkus kann er explodieren oder es besteht Feuergefahr oder die Gefahr von Verätzungen. Beachten Sie bitte die folgenden Hinweise.

- Zerlegen Sie den Akku nicht.
- Setzen Sie den Akku keinen Stößen, Schlägen usw. aus, quetschen Sie ihn nicht, lassen Sie ihn nicht fallen und achten Sie darauf, nicht versehentlich auf den Akku zu treten.
- Halten Sie Gegenstände aus Metall von den Akkuanschlüssen fern. Es kann sonst zu einem Kurzschluss kommen.
- Setzen Sie den Akku keinen Temperaturen über 60 °C aus, wie sie z. B. bei direkter Sonneneinstrahlung oder in einem in der Sonne geparkten Auto auftreten können.
- Zünden Sie den Akku nicht an und werfen Sie ihn nicht ins Feuer.
- Berühren Sie beschädigte oder auslaufende Lithium-Ionen-Akkus nicht.
- Laden Sie den Akku unbedingt mit einem Originalladegerät von Sony oder einem Gerät mit Ladefunktion.
- Halten Sie den Akku von kleinen Kindern fern.
- Schützen Sie den Akku vor Feuchtigkeit.
- Tauschen Sie den Akku nur gegen den gleichen oder einen vergleichbaren Akkutyp aus, der von Sony empfohlen wird.
- Entsorgen Sie verbrauchte Akkus unverzüglich wie in den Anweisungen erläutert.

## Netzgerät

Benutzen Sie eine nahe gelegene Netzsteckdose bei Verwendung des Netzgerätes. Trennen Sie das Netzgerät unverzüglich von der Netzsteckdose, falls eine Funktionsstörung während der Benutzung des Apparats auftritt.

Das Netzkabel, falls vorhanden, ist speziell für den Gebrauch nur mit dieser Kamera ausgelegt und sollte nicht mit anderen Elektrogeräten verwendet werden.

## Für Kunden in Europa

### Hinweis für Kunden in Ländern, in denen EU-Richtlinien gelten

Dieses Produkt wurde von oder für Sony Corporation, 1-7-1 Konan Minato-ku Tokio, 108-0075 Japan hergestellt.

Bei Fragen zur Produktkonformität auf Grundlage der Gesetzgebung der Europäischen Union kontaktieren Sie bitte den Bevollmächtigten Sony Deutschland GmbH, Hedelfinger Strasse 61, 70327 Stuttgart, Deutschland. Für Kundendienst oder Garantieangelegenheiten wenden Sie sich bitte an die in den Kundendienst- oder Garantiedokumenten genannten Adressen.

Dieses Produkt wurde geprüft und erfüllt die Auflagen der EMV-Vorschriften für den Gebrauch von Verbindungskabeln, die kürzer als 3 m sind.

### Achtung

Die elektromagnetischen Felder bei den speziellen Frequenzen können Bild und Ton dieses Gerätes beeinflussen.

### Hinweis

Wenn eine Datenübertragung aufgrund statischer oder elektromagnetischer Störeinflüsse abbricht (fehlschlägt), starten Sie die entsprechende Anwendung neu, oder entfernen Sie das USB-Kabel, und schließen Sie es wieder an.

### Entsorgung von gebrauchten elektrischen und elektronischen Geräten (anzuwenden in den Ländern der Europäischen Union und anderen europäischen Ländern mit einem separaten Sammelsystem für diese Geräte)



Das Symbol auf dem Produkt oder seiner Verpackung weist darauf hin, dass dieses Produkt nicht als normaler Haushaltsabfall zu behandeln ist, sondern an einer Annahmestelle für das Recycling von elektrischen und elektronischen Geräten abgegeben werden muss. Durch Ihren Beitrag zum korrekten Entsorgen dieses Produkts schützen Sie die Umwelt und die Gesundheit Ihrer Mitmenschen. Umwelt und Gesundheit werden durch falsches Entsorgen gefährdet. Materialrecycling hilft, den Verbrauch von Rohstoffen zu verringern. Weitere Informationen zum Recycling dieses

Produkts erhalten Sie bei Ihrer Gemeindeverwaltung, den kommunalen Entsorgungsbetrieben oder dem Geschäft, in dem Sie das Produkt gekauft haben.

## Entsorgung von gebrauchten Batterien und Akkus (anzuwenden in den Ländern der Europäischen Union und anderen europäischen Ländern mit einem separaten Sammelsystem für diese Produkte)



Das Symbol auf der Batterie/dem Akku oder der Verpackung weist darauf hin, dass diese nicht als normaler Haushaltsabfall zu behandeln sind.

Ein zusätzliches chemisches Symbol Pb (Blei) oder Hg (Quecksilber) unter der durchgestrichenen Mülltonne bedeutet, dass die Batterie/der Akku einen Anteil von mehr als 0,0005% Quecksilber oder 0,004% Blei enthält.

Durch Ihren Beitrag zum korrekten Entsorgen dieser Batterien/Akkus schützen Sie die Umwelt und die Gesundheit Ihrer Mitmenschen. Umwelt und Gesundheit werden durch falsches Entsorgen gefährdet. Materialrecycling hilft, den Verbrauch von Rohstoffen zu verringern.

Bei Produkten, die auf Grund ihrer Sicherheit, der Funktionalität oder als Sicherung vor Datenverlust eine ständige Verbindung zur eingebauten Batterie benötigen, sollte die Batterie nur durch qualifiziertes Servicepersonal ausgetauscht werden.

Um sicherzustellen, dass die Batterie korrekt entsorgt wird, geben Sie das Produkt zwecks Entsorgung an einer Annahmestelle für das Recycling von elektrischen und elektronischen Geräten ab.

Für alle anderen Batterien entnehmen Sie die Batterie bitte entsprechend dem Kapitel über die sichere Entfernung der Batterie. Geben Sie die Batterie an einer Annahmestelle für das Recycling von Batterien/Akkus ab.

Weitere Informationen über das Recycling dieses Produkts oder der Batterie erhalten Sie von Ihrer Gemeinde, den kommunalen Entsorgungsbetrieben oder dem Geschäft, in dem Sie das Produkt gekauft haben.

## Für Kunden in Deutschland

Entsorgungshinweis: Bitte werfen Sie nur entladene Batterien in die Sammelboxen beim Handel oder den Kommunen.

Entladen sind Batterien in der Regel dann, wenn das Gerät abschaltet und signalisiert „Batterie leer“ oder nach längerer Gebrauchsdauer der Batterien „nicht mehr einwandfrei funktioniert“.

Um sicherzugehen, kleben Sie die Batteriepole z.B. mit einem Klebestreifen ab oder geben Sie die Batterien einzeln in einen Plastikbeutel.

Diese Gebrauchsanleitung behandelt mehrere Modelle, die mit verschiedenen Objektiven geliefert werden.

Der Name des Modells unterscheidet sich je nach mitgeliefertem Objektiv. Das jeweils erhältliche Modell unterscheidet sich je nach Land bzw. Region.

Modellname	Objektiv
NEX-3NL	E16 – 50 mm
NEX-3NY	E55 – 210 mm und E16 – 50 mm

# Überprüfen des mitgelieferten Zubehörs

Überprüfen Sie zuerst die Modellbezeichnung Ihrer Kamera (Seite 4). Das mitgelieferte Zubehör unterscheidet sich von Modell zu Modell.

Die Zahl in Klammern gibt die Menge an.

## ■ Wird mit allen Modellen geliefert

- Kamera (1)
- Netzkabel (1)\* (nicht mitgeliefert in den USA und Kanada)



- \* Eventuell werden mehrere Netzkabel mit der Kamera mitgeliefert. Verwenden Sie das für Ihr Land bzw. Gebiet geeignete Netzkabel.

- Wiederaufladbarer Akku NP-FW50 (1)



- Micro-USB-Kabel (1)

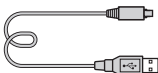

- Netzteil AC-UB10C/UB10D (1)

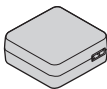

- Schulterriemen (1)

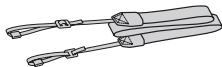

- Gebrauchsanleitung (diese Anleitung) (1)

## ■ NEX-3NL

- E16 – 50 mm Zoomobjektiv (1)/ Vordere Objektivkappe (1) (an Kamera angebracht)

## ■ NEX-3NY

- E16 – 50 mm Zoomobjektiv (1)/ Vordere Objektivkappe (1) (an Kamera angebracht)
- E55 – 210 mm Zoomobjektiv (1)/ Vordere Objektivkappe (1)/ Hintere Objektivkappe (1)/ Gegenlichtblende (1)

DE

# Identifizierung der Teile

Einzelheiten zu den Funktionen der Teile finden Sie auf den Seiten in Klammern.

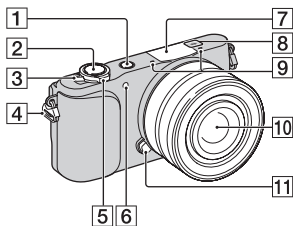

## Ansicht bei abgenommenem Objektiv

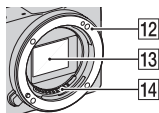

- 1 Taste  (Wiedergabe) (25)
- 2 Auslöser (23)
- 3 Netzschalter ON/OFF (19)
- 4 Öse für Schulterriemen  
Bringen Sie den Schulterriemen an, um Beschädigung durch Fallenlassen der Kamera zu verhüten.

- 5 Für Aufnahme:  
Zoomhebel (W/T)  
Für Wiedergabe:  
Hebel **Q** (Wiedergabezoom)/  
Hebel  (Index)
- 6 AF-Hilfslicht/  
Selbstauslöserlampe/Lampe für  
Auslösung bei Lächeln
- 7 Blitz
- 8  Positionsmarke für  
Bildsensor
- 9 Mikrofon <sup>1)</sup>
- 10 Objektiv (15)
- 11 Objektivverriegelungsknopf (16)
- 12 Anschluss
- 13 Bildsensor <sup>2)</sup>
- 14 Objektivkontakte <sup>2)</sup>

- <sup>1)</sup> Bedecken Sie dieses Teil nicht während der Aufnahme von Filmen.
- <sup>2)</sup> Vermeiden Sie direkte Berührung dieses Teils.

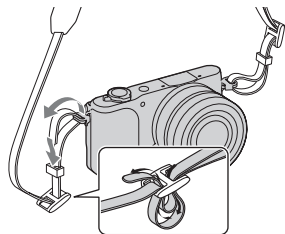

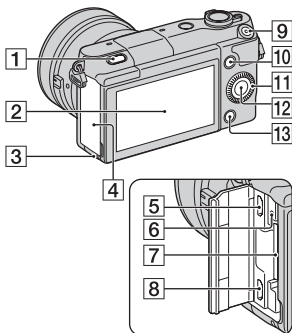

**1** Taste ⚡ (Blitzausklapptaste)

**2** LCD-Monitor

Sie können den LCD-Monitor auf einen bequemen Betrachtungswinkel einstellen, z. B. für flexible Aufnahmepositionen. Klappen Sie den LCD-Monitor um etwa 180 Grad nach oben, um ein Selbstporträt aufzunehmen.

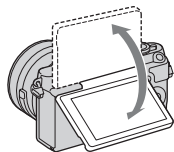

- Je nach dem Stativ ist es eventuell nicht möglich, den Winkel des LCD-Monitors einzustellen. Lösen Sie in einem solchen Fall die Schraube des Stativs einmal, und stellen Sie den Winkel des LCD-Monitors ein.

**3** Zugriffslampe (19)

**4** Speicherkarten-/ Anschlussklappe

**5** Multi/Micro-USB-Buchse  
Unterstützt Micro-USB-kompatible Geräte.

**6** Ladeanzeige

**7** Speicherkartensteckplatz (17)

**8** HDMI-Mikrobuchse

**9** Taste MOVIE (24)

**10** Softkey A (29)

**11** Einstellrad (28)

**12** Softkey C (29)

**13** Softkey B (29)

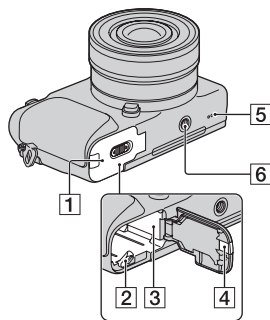

**1** Akkuklappe (10)

**2** Verriegelungshebel (10, 14)

**3** Akkufach (10)

- 4** Klappe für Netzteilanschluss  
Verwenden Sie diese bei Verwendung des Netzteils AC-PW20 (getrennt erhältlich). Setzen Sie die Anschlussplatte in das Akkufach ein, und führen Sie dann das Kabel durch die Anschlussplattenabdeckung, wie unten abgebildet.

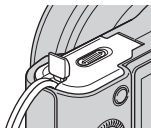

- Achten Sie darauf, dass das Kabel beim Schließen der Klappe nicht eingeklemmt wird.

**5** Lautsprecher

**6** Stativgewinde

- Verwenden Sie ein Stativ, bei der die Schraubenlänge kleiner als 5,5 mm ist. Stative mit längerer Schraube als 5,5 mm lassen sich nicht einwandfrei an der Kamera befestigen und können die Kamera beschädigen.

## Objektiv

Technische Daten zu den Objektiven finden Sie auf Seite 52.

### E PZ 16 – 50 mm F3.5-5.6 OSS (mit NEX-3NL/NEX-3NY geliefert)

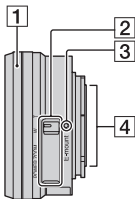

**1** Zoom-/Fokussiererring

**2** Zoomhebel

**3** Ansetzindex

**4** Objektivkontakte <sup>1)</sup>

- <sup>1)</sup> Vermeiden Sie direkte Berührung dieses Teils.



## E55 – 210 mm F4.5-6.3 OSS (mit NEX-3NY geliefert)

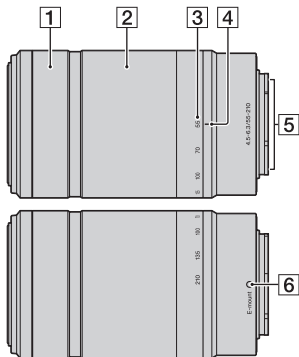

- 1** Fokussiering
- 2** Zoomring
- 3** Brennweitenskala
- 4** Brennweitenindex
- 5** Objektivkontakte <sup>1)</sup>
- 6** Ansetzindex

<sup>1)</sup> Vermeiden Sie direkte Berührung dieses Teils.

# Laden des Akkus

Vor der ersten Verwendung der Kamera muss der Akku NP-FW50 „InfoLITHIUM“ (mitgeliefert) geladen werden.

Der „InfoLITHIUM“-Akku kann auch geladen werden, wenn er nicht ganz entladen ist. Der Akku kann auch verwendet werden, wenn er nicht voll aufgeladen ist.

Der aufgeladene Akku entlädt sich nach und nach, auch wenn er nicht verwendet wird. Damit Sie keine Aufnahmegelegenheit verpassen, laden Sie den Akku vor der nächsten Aufnahme wieder auf.

- 1 Stellen Sie den Netzschalter auf OFF.

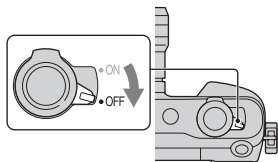

- 2 Öffnen Sie die Abdeckung durch Verschieben des Hebels.

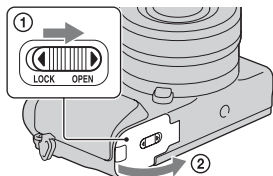

- 3 Schieben Sie den Akku vollständig ein, wobei Sie den Verriegelungshebel mit der Spitze des Akkus hineindrücken.

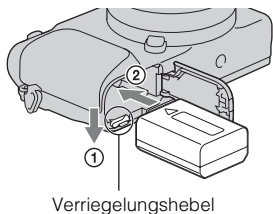

#### 4 Schließen Sie die Klappe.

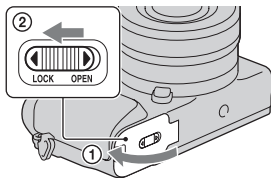

#### 5 Schließen Sie die Kamera mit dem Micro-USB-Kabel (mitgeliefert) an das Netzteil (mitgeliefert) an. Schließen Sie das Netzgerät an eine Netzsteckdose an.

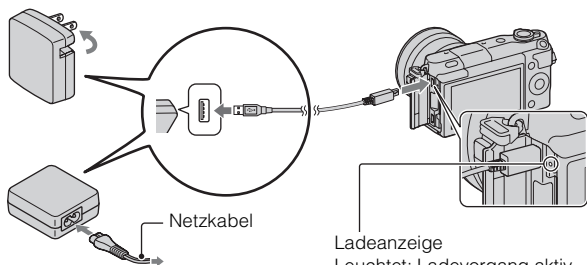

DE

Die Ladeanzeige leuchtet orange und der Ladevorgang beginnt.

- Stellen Sie während der Akkuladung den Netzschalter auf OFF. Wenn der Ein-Aus-Schalter auf ON steht, kann die Kamera den Akku nicht laden.
- Wenn die Ladeanzeige blinkt, nehmen Sie den Akku heraus und setzen Sie ihn erneut ein.

Ladeanzeige

Leuchtet: Ladevorgang aktiv  
Aus: Ladevorgang beendet  
Blinkend: Ladefehler oder vorübergehende Unterbrechung des Ladevorgangs, weil die Temperatur außerhalb des empfohlenen Bereichs liegt.

## Hinweise

- Falls die Ladekontrolllampe an der Kamera blinkt, wenn das Netzgerät an die Netzsteckdose angeschlossen ist, bedeutet dies, dass der Ladevorgang vorübergehend unterbrochen wird, weil die Temperatur außerhalb des empfohlenen Bereichs liegt. Sobald die Temperatur wieder in den richtigen Bereich zurückgekehrt ist, wird der Ladevorgang wieder aufgenommen. Wir empfehlen, den Akku bei einer Umgebungstemperatur zwischen 10 °C und 30 °C zu laden.
- Die Ladeanzeige blinkt möglicherweise schnell, wenn der Akku zum ersten Mal oder seit längerer Zeit wieder verwendet wird. Nehmen Sie in solchen Fällen den Akku heraus, setzen Sie ihn wieder ein, und laden Sie ihn dann.
- Laden Sie den Akku nicht unmittelbar auf, nachdem er aufgeladen oder seit längerer Zeit nicht verwendet wurde. Dadurch wird die Leistung des Akkus beeinträchtigt.
- Wenn der Ladevorgang beendet ist, trennen Sie das Netzgerät von der Netzsteckdose.
- Verwenden Sie nur Original-Akkus der Marke Sony, das Micro-USB-Kabel (mitgeliefert) und das Netzgerät (mitgeliefert).

## Ladezeit

Die Ladezeit beträgt ungefähr 290 Minuten mit dem Netzgerät (mitgeliefert).

## Hinweise

- Die obige Ladezeit gilt für das Laden eines völlig erschöpften Akkus (mitgeliefert) bei einer Temperatur von 25 °C. Je nach Nutzungsbedingungen und Umständen kann das Laden länger dauern.

## ■ Laden durch Anschluss an einen Computer

Der Akku (mitgeliefert) kann geladen werden, indem die Kamera über ein Micro-USB-Kabel an einen Computer angeschlossen wird.

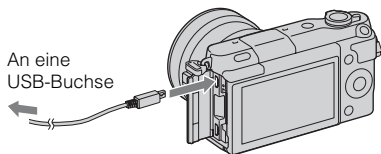

### Hinweise

- Beim Aufladen über einen Computer ist Folgendes zu beachten:
  - Wird die Kamera an einen Laptop angeschlossen, der nicht an eine Stromquelle angeschlossen ist, wird der Akku im Laptop entladen. Lassen Sie die Kamera nicht zu lange an einem Computer angeschlossen.
  - Schalten Sie den Computer nicht ein bzw. aus, starten Sie ihn nicht neu bzw. wecken Sie ihn nicht aus dem Ruhezustand auf, wenn zwischen dem Computer und der Kamera eine USB-Verbindung hergestellt wurde. Die Kamera kann eine Fehlfunktion verursachen. Trennen Sie die Kamera vom Computer, bevor Sie den Computer ein- bzw. ausschalten, neu starten oder aus dem Ruhezustand aufwecken.
  - Die Funktion mit allen Computern wird nicht garantiert. Es wird keine Garantie für das Aufladen mit einem Eigenbau-Computer, einem modifizierten Computer oder über einen USB-Hub abgegeben. Je nach Art der gleichzeitig verwendeten USB-Geräte kann die Kamera eventuell nicht richtig bedient werden.



### Verwenden Ihrer Kamera im Ausland — Stromquelle

Sie können Ihre Kamera und das Netzgerät in jedem Land/jeder Region benutzen, wo die Stromversorgung zwischen 100 V und 240 V Wechselstrom, 50 Hz/60 Hz liegt.

Ein elektronischer Transformator ist nicht erforderlich, und die Verwendung eines solchen Geräts kann eine Funktionsstörung verursachen.

## Überprüfen der Akku-Restladung

Prüfen Sie den Pegel über die folgenden Anzeigen und die Prozentanzeige, die im LCD-Monitor angezeigt werden.

Akkuladezustand						„Akku ist erschöpft.“
	Hoch  Niedrig					Sie können keine weiteren Bilder aufnehmen.

### Hinweise

- Die angezeigte Akku-Leistungsstufe ist unter bestimmten Umständen eventuell nicht korrekt.



### Was ist ein „InfoLITHIUM“-Akku?

Ein „InfoLITHIUM“-Akku ist ein Lithium-Ionen-Akku mit Funktionen zum Austauschen von Informationen mit Ihrer Kamera hinsichtlich der Betriebsbedingungen. Bei Verwendung des „InfoLITHIUM“-Akkus wird die verbleibende Akkuzeit gemäß den Betriebsbedingungen Ihrer Kamera in Prozent dargestellt.

## Entfernen des Akkus

Schalten Sie die Kamera aus, vergewissern Sie sich, dass die Zugriffslampe nicht leuchtet, schieben Sie den Verriegelungshebel in Pfeilrichtung und ziehen Sie den Akku heraus. Lassen Sie den Akku nicht fallen.

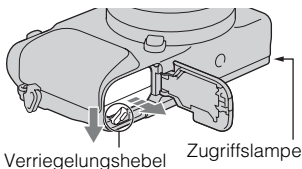

### Hinweise

- Unterlassen Sie Herausnehmen des Akkus oder Ausschalten der Stromversorgung, wenn die Zugriffslampe leuchtet. Anderenfalls können die Daten zerstört werden.

# Anbringen/Abnehmen des Objektivs

Stellen Sie den Netzschalter der Kamera auf OFF, bevor Sie das Objektiv anbringen oder entfernen.

---

- 1** Entfernen Sie den Gehäusedeckel von der Kamera bzw. den Transportdeckel vom Objektiv, sollten diese noch angebracht sein.

- Wechseln Sie das Objektiv zügig in staubfreier Umgebung, um zu verhindern, dass Staub oder Schmutz in die Kamera eindringt.

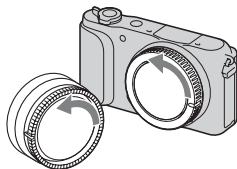

- 2** Montieren Sie das Objektiv, indem Sie die weißen Ausrichtmarkierungen an Objektiv und Kamera aufeinander ausrichten.

- Halten Sie die Kamera mit der Vorderseite nach unten, damit kein Staub in die Kamera eindringt.

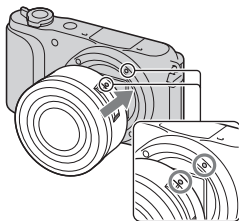

DE

- 3** Drehen Sie das Objektiv im Uhrzeigersinn, während Sie es leicht gegen die Kamera drücken, bis es in der Verriegelungsposition einrastet.

- Achten Sie darauf, das Objekt gerade aufzusetzen.

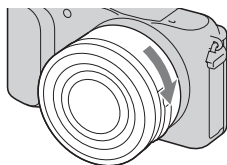

## Hinweise

- Drücken Sie beim Anbringen eines Objektivs nicht auf den Objektiventriegelungsknopf.
- Wenden Sie beim Anbringen eines Objektivs keine Gewalt an.
- Der Mount-Adapter (getrennt erhältlich) wird zur Benutzung eines A-Bajonett-Objektivs (getrennt erhältlich) benötigt. Einzelheiten entnehmen Sie bitte der Gebrauchsanleitung des Mount-Adapters.
- Wenn Sie ein Objektiv mit Stativgewinde benutzen, befestigen Sie das Stativ am Gewinde des Objektivs, um das Gleichgewicht aufrechtzuerhalten.

## Abnehmen des Objektivs

- 1 Drücken Sie den Objektiventriegelungsknopf vollständig hinein, und drehen Sie das Objektiv bis zum Anschlag entgegen dem Uhrzeigersinn.

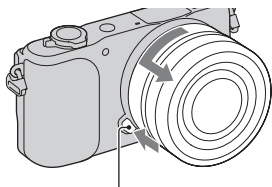

Objektiventriegelungsknopf

## Hinweise

- Falls beim Objektivwechsel Staub oder Fremdkörper in die Kamera gelangen und an der Oberfläche des Bildsensors (der die Lichtquelle in ein Digitalsignal umwandelt) anhaften, können Sie je nach der Aufnahmeumgebung als dunkle Flecken auf dem Bild erscheinen. Der Bildsensor ist mit einem Staubschutzüberzug versehen, um Anhaften von Staub zu verhindern. Dennoch ist das Objektiv zügig in staubfreier Umgebung anzubringen bzw. abzunehmen.
- Lassen Sie die Kamera nicht mit abgenommenem Objektiv liegen.
- Wenn Sie einen Gehäusedeckel oder einen hintere Objektivkappe benutzen wollen, kaufen Sie bitte ALC-B1EM (Gehäusedeckel) bzw. ALC-R1EM (hintere Objektivkappe) (getrennt erhältlich).
- Wenn Sie ein Objektiv mit Motorzoom benutzen, stellen Sie den Ein-Aus-Schalter der Kamera auf OFF, und vergewissern Sie sich, dass das Objektiv vollkommen eingefahren ist, bevor Sie es wechseln. Ist das Objektiv nicht eingefahren, drücken Sie es nicht gewaltsam hinein.
- Achten Sie beim Befestigen der Kamera an einem Stativ darauf, dass Sie nicht den Zoom-/Fokussierring berühren.



# Einsetzen einer Speicherkarte (getrennt erhältlich)

---

1 Öffnen Sie den Deckel.

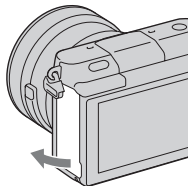

2 Setzen Sie eine Speicherkarte ein.

- Setzen Sie die Speicherkarte wie abgebildet ein, bis sie mit einem Klicken einrastet.

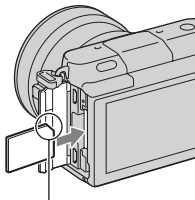

Überprüfen Sie die Ausrichtung der abgeschrägten Ecke.

3 Schließen Sie die Klappe.

---

DE

## ■ Verwendbare Speicherkarten

In dieser Kamera können Sie folgende Speicherkartentypen verwenden. Allerdings kann die richtige Funktion nicht für alle Speicherkartentypen garantiert werden.

Verwendbare Speicherkarte	Standbild	Film	Bezeichnung in dieser Gebrauchsanleitung
„Memory Stick PRO Duo“	✓	✓ (Mark2)	„Memory Stick PRO Duo“
„Memory Stick PRO-HG Duo“	✓	✓	
„Memory Stick XC-HG Duo“	✓	✓	„Memory Stick XC Duo“
SD-Speicherkarte	✓	✓ (Klasse 4 oder höher)	SD-Speicherkarte
SDHC-Speicherkarte	✓	✓ (Klasse 4 oder höher)	
SDXC-Speicherkarte	✓	✓ (Klasse 4 oder höher)	

### Hinweise

- Auf einem „Memory Stick XC-HG Duo“ oder einer SDXC-Speicherkarte gespeicherte Bilder, können nicht auf Computer oder AV-Geräte kopiert und von diesen wiedergegeben werden, die nicht exFAT-kompatibel sind. Überprüfen Sie vor dem Anschluss des Geräts an die Kamera, ob es exFAT-kompatibel ist. Wenn Sie die Kamera an ein nicht kompatibles Gerät anschließen, werden Sie u. U. aufgefordert, die Karte zu formatieren. Formatieren Sie die Speicherkarte als Reaktion auf diese Aufforderung nicht, weil sonst alle Daten auf der Speicherkarte gelöscht werden. (exFAT ist das Dateisystem, das auf „Memory Stick XC-HG Duo“ oder SDXC-Speicherkarten verwendet wird.)

## ■ Entfernen der Speicherkarte

Öffnen Sie den Deckel, vergewissern Sie sich, dass die Zugriffslampe erloschen ist, und drücken Sie dann die Speicherkarte einmal hinein.

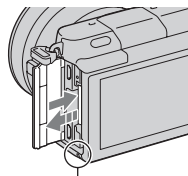

Zugriffslampe

### Hinweise

- Unterlassen Sie Herausnehmen der Speicherkarte oder Ausschalten der Stromversorgung, wenn die Zugriffslampe leuchtet. Anderenfalls können die Daten zerstört werden.

## Einschalten der Kamera und Einstellen der Uhr

DE

Die Anzeige zum Einstellen von Datum und Uhrzeit erscheint beim ersten Einschalten der Kamera.

- 1 Stellen Sie den Netzschalter auf ON, um die Kamera einzuschalten.

Die Anzeige zum Einstellen von Datum und Uhrzeit erscheint.

- Zum Ausschalten der Kamera stellen Sie den Netzschalter auf OFF.

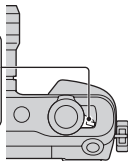
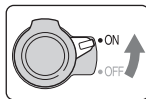

- 2 Drücken Sie auf die Mitte des Einstellrads.

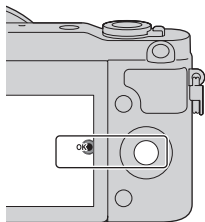

- 3 Wählen Sie Ihr Gebiet aus, indem Sie rechts oder links auf das Einstellrad und anschließend auf die Mitte drücken.

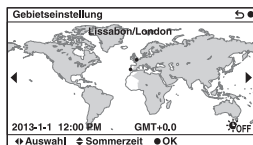

- 4 Drücken Sie links oder rechts auf das Einstellrad, um jede Option auszuwählen, und drücken Sie oben oder unten bzw. drehen Sie das Einstellrad, um numerische Werte auszuwählen.

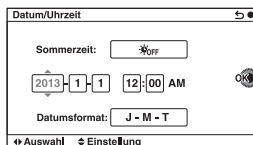

**Sommerzeit:** Damit schalten Sie die Sommerzeiteinstellung ein bzw. aus.

**Datumsformat:** Damit wählen Sie das Format der Datumsanzeige.

- Mitternacht wird mit 12:00 AM und Mittag mit 12:00 PM angezeigt.

- 5 Wiederholen Sie Schritt 4, um weitere Posten einzustellen, und drücken Sie dann auf die Mitte des Einstellrads.

## Hinweise

- Mit dieser Kamera können Sie auf Bildern kein Datum einblenden. Mit Hilfe von „PlayMemories Home“ können Sie Bilder mit Datum speichern oder drucken. Weitere Informationen finden Sie unter „PlayMemories Home-Hilfetext“ (Seite 34).

## Zurücksetzen von Datum und Uhrzeit/Überprüfen der aktuellen Zeiteinstellung

Der Datum- und Uhrzeit-Einstellbildschirm erscheint nur beim ersten Einschalten der Kamera. Stellen Sie danach Datum und Uhrzeit über das MENU ein.

Wählen Sie MENU → [Einstellung] → [Datum/Uhrzeit].

## ■ Erhalt der Datums- und Uhrzeiteinstellung

Diese Kamera besitzt einen internen wiederaufladbaren Akku, der sowohl bei ein- und ausgeschalteter Kamera als auch bei eingesetztem bzw. nicht eingesetztem Akku die Datums- und Uhrzeiteinstellung und andere Einstellungen erhält. Für Einzelheiten siehe Seite 46.

# Fotografieren

Im Modus **iA** (Intelligente Automatik) analysiert die Kamera das Motiv und ermöglicht Ihnen eine Aufnahme mit geeigneten Einstellungen.

---

- 1 Stellen Sie den Netzschalter auf ON, um die Kamera einzuschalten.
- 

- 2 Richten Sie die Kamera auf das Motiv.

Wenn die Kamera die Szene erkennt, erscheint das Symbol und die Hilfe zur Szenenerkennung auf dem LCD-Monitor:

- ☾ (Nachtszene),  
🌙 (Nachtszene mit Stativ),  
👤 (Nachtaufnahme),  
☀️ (Gegenlicht),  
👤☀️ (Gegenlichtporträt), 👤 (Porträt),  
🏞️ (Landschaft), 🌿 (Makro),  
👤 (Spotlight), 🌙 (Wenig Licht),  
oder 👤 (Kleinkind).



Symbol und Hilfe der Szenenerkennung

### 3 Stellen Sie den Zoomfaktor ein.

Wenn Sie das Zoomobjektiv anbringen, drehen Sie den Zoomring des Objektivs.

#### Bei Anbringung eines Objektivs mit Motorzoom:

- Sie können auch mit dem Zoomhebel am Objektiv oder dem Zoomhebel (W/T) der Kamera zoomen.
- Die Kamera schaltet automatisch auf ihre eigene Zoomfunktion um, wenn der Vergrößerungsfaktor größer als der des optischen Zooms ist.

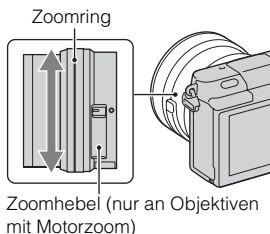

#### Bei Anbringung eines Objektivs mit manuellem Zoom/eines Fixfokusobjektivs:

Durch Verschieben des Zoomhebels (W/T) können Sie mit der Zoomfunktion der Kamera zoomen.

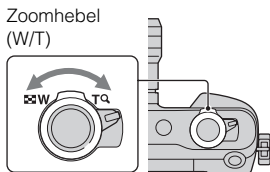

DE

### 4 Drücken Sie den Auslöser halb nieder, um zu fokussieren.

Wenn der Fokus bestätigt wird, ertönt ein Piepton, und die Anzeige ● leuchtet auf.

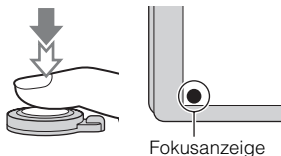

### 5 Drücken Sie den Auslöser ganz nieder.

Wenn Sie Gesichter, nahe Motive (Makro) oder von [Fokuspurschfolgung] verfolgte Motive aufnehmen, analysiert die Kamera die Szene und beschneidet das aufgenommene Bild automatisch zu einer geeigneten Komposition. Das Originalbild und das beschnittene Bild werden gespeichert.

# Filmaufnahme

---

1 Richten Sie die Kamera auf das Motiv.

---

2 Drücken Sie die Taste **MOVIE**, um die Aufnahme zu starten.

- Fokus und Helligkeit werden automatisch angepasst.
- Wenn Sie während der Aufnahme den Auslöser halb niederdrücken, können Sie schneller fokussieren.

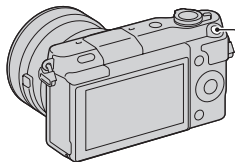

Taste MOVIE

---

3 Drücken Sie erneut auf die Taste **MOVIE**, um die Aufnahme zu stoppen.

---

## Hinweise

- Die Geräusche der Kamera und des Objektivs werden eventuell beim Aufnehmen eines Filmes mit aufgezeichnet.
- Wenn Sie ein Objektiv mit Motorzoom verwenden und das Geräusch des Zoomrings während der Aufnahme als störend empfinden, ist es empfehlenswert, den Zoomhebel (W/T) der Kamera oder den Zoomhebel des Objektivs zu benutzen. Wenn Sie den Zoomhebel (W/T) der Kamera oder den Zoomhebel des Objektivs benutzen, verschieben Sie den Hebel leicht mit dem Finger, so dass Sie ihn nicht umdrehen.
- Sie können die Tonaufzeichnung deaktivieren. Wählen Sie dazu MENU → [Einstellung] → [Filmtonaufnahme] → [Aus].
- Die ununterbrochene Aufnahmezeit eines Films hängt von der Umgebungstemperatur und vom Zustand der Kamera ab.
- Bei langen, ununterbrochenen Filmaufnahmen tendiert die Temperatur der Kamera dazu anzusteigen, und die Kamera kann sich warm anfühlen. Dies ist jedoch keine Funktionsstörung. Außerdem wird eventuell die Meldung „Kamera zu warm. Abkühlen lassen.“ angezeigt. Schalten Sie in solchen Fällen die Kamera aus und warten Sie, bis die Kamera für weitere Aufnahmen bereit ist.





# Bildwiedergabe

---

- 1 Drücken Sie die Taste  (Wiedergabe).

Das zuletzt aufgenommene Bild wird auf dem LCD-Monitor angezeigt.

- Schieben Sie den Zoomhebel (W/T) zur Seite T (  ), um das angezeigte Bild zu vergrößern.
- Wenn Sie den Zoomhebel (W/T) zur Seite W (  ) schieben, können Sie Bilder in der Indexansicht anzeigen.

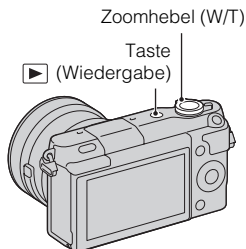

## ■ Auswählen des Bildes

Drehen Sie das Einstellrad, und wählen Sie das Bild aus.

Wenn Sie die Indexansicht aktiviert haben, können Sie ein Einzelbild anzeigen, indem Sie das Bild durch Drehen des Einstellrads auswählen und die Mitte des Einstellrads drücken.

DE

## ■ Wiedergeben von Filmen

---

- 1 Wählen Sie MENU → [Wiedergabe] → [Standbild/Film-Auswahl] → [Ordneransicht (MP4)] oder [AVCHD-Ansicht].
- Wählen Sie für die Rückkehr zur Standbildwiedergabe [Ordneransicht (Standbild)].

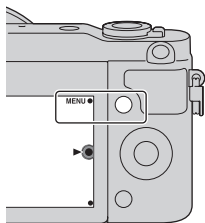

- 2 Drehen Sie das Einstellrad, um den gewünschten Film auszuwählen, und drücken Sie dann auf die Mitte.
-

Während der Filmwiedergabe	Bedienung des Einstellrads
Pause/Wiedergabe fortsetzen	Drücken Sie auf die Mitte.
Schnellvorlauf	Die rechte Seite drücken, oder das Einstellrad im Uhrzeigersinn drehen.
Schnellrücklauf	Die linke Seite drücken, oder das Einstellrad entgegen dem Uhrzeigersinn drehen.
Langsame Wiedergabe vorwärts	Drehen Sie während der Pause im Uhrzeigersinn.
Langsame Wiedergabe rückwärts*	Drehen Sie während der Pause entgegen dem Uhrzeigersinn.
Lautstärke einstellen	Drücken Sie unten → oben/unten.

\* Der Film wird Bild für Bild wiedergegeben.



## Anzeigen eines gewünschten Ordners

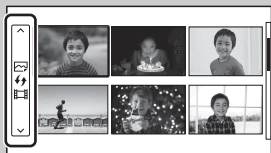

Um einen bestimmten Ordner auszuwählen, aktivieren Sie den Balken links auf der Bildindexanzeige, und drücken Sie anschließend den oberen/unteren Teil des Einstellrads. Durch Drücken der Mitte des Einstellrads können Sie zwischen Standbildwiedergabe und Filmwiedergabe umschalten.



## Ändern der Anzeige mit dem Zoomhebel (W/T)

Während der Bildwiedergabe können Sie die Wiedergabeanzeige durch Verschieben des Zoomhebels (W/T) umschalten.

Bildindex  
12 Bilder

Bildindex  
6 Bilder

Einzelbild

Bild vergrößern

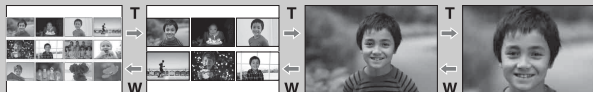

# Löschen von Bildern

Sie können das aktuell angezeigte Bild löschen.

- 1 Drücken Sie  (Löschen).

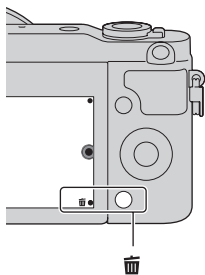

- 2 Drücken Sie auf die Mitte des Einstellrads.

- Wählen Sie , um den Vorgang abubrechen.

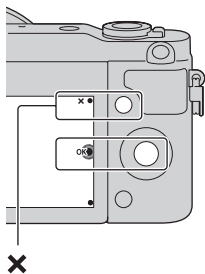

DE





## Löschen mehrerer Bilder

Wählen Sie MENU → [Wiedergabe] → [Löschen] aus, um mehrere Bilder gleichzeitig zu markieren und zu löschen.

# Bedienung der Kamera

Über das Einstellrad und Softkeys können Sie auf die verschiedenen Funktionen der Kamera zugreifen.

## ■ Einstellrad

Während der Aufnahme sind die Funktionen DISP (Inhalt anzeigen),  (Belichtungskorr.),  /  (Bildfolgemodus) und ISO (ISO) dem Einstellrad zugewiesen. Bei der Wiedergabe ist die Funktion DISP (Inhalt anzeigen) dem Einstellrad zugewiesen.

Wenn Sie die Positionen oben, unten, rechts und links am Einstellrad entsprechend der Anzeige auf dem LCD-Monitor drehen oder drücken, können Sie Einstellungselemente auswählen. Ihre Auswahl wird festgelegt, wenn Sie auf die Mitte des Einstellrads drücken.

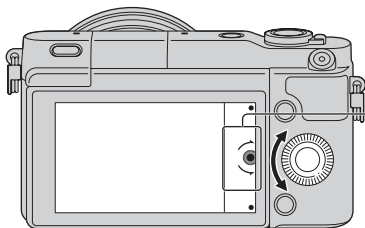

Der Pfeil bedeutet, dass Sie das Einstellrad drehen können.

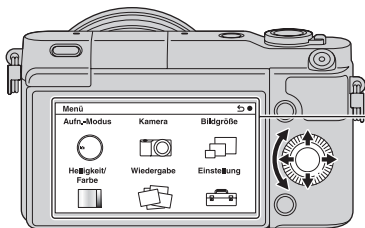

Wenn Optionen auf dem Bildschirm angezeigt werden, können Sie durch sie hindurchblättern, indem Sie das Einstellrad drehen oder auf die Positionen oben, unten, links und rechts drücken. Drücken Sie auf die Mitte, um Ihre Auswahl zu treffen.

## Softkeys

Die Softkeys haben je nach Verwendungszweck verschiedene Funktionen. Die zugewiesene Funktion jedes Softkeys wird auf dem Bildschirm angezeigt. Um die in der rechten oberen Ecke der Anzeige angezeigte Funktion zu verwenden, drücken Sie den Softkey A. Um die in der rechten unteren Ecke der Anzeige angezeigte Funktion zu verwenden, drücken Sie den Softkey B. Um die in der Mitte angezeigte Funktion zu verwenden, drücken Sie auf die Mitte des Einstellrads (Softkey C).

In dieser Gebrauchsanleitung werden die Softkeys durch das Symbol oder die auf der Anzeige angezeigte Funktion angegeben.

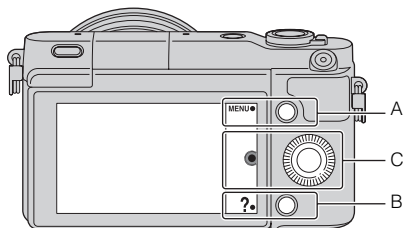

In diesem Fall funktioniert der Softkey A als Taste MENU (Menü) und der Softkey B als ?-Taste (Aufn.-Tipps).

DE

## Menüliste

Wenn Sie MENU drücken, erscheinen die Menüposten [Aufn.-Modus], [Kamera], [Bildgröße], [Helligkeit/Farbe], [Wiedergabe] und [Einstellung] auf dem Monitor.

Sie können bei jedem Posten verschiedene Funktionen einstellen.

Menüposten, die im jeweiligen Kontext nicht eingestellt werden können, sind grau dargestellt.

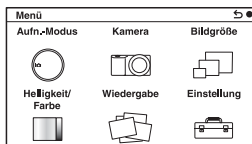

# Verwenden der Hilfefunktion der Kamera

Die Kamera verfügt über verschiedene „Hilfetexte“, welche die Funktionen erläutern, sowie „Aufnahmetipps“, die Tipps für bessere Aufnahmen geben. Verwenden Sie diese Hilfestellungen, um das Beste aus der Kamera herauszuholen.

## ■ Hilfe-Anzeigen

Die Kamera zeigt die Hilfetexte an, um die ausgewählte Funktion zu erläutern, wenn Sie die Einstellung ändern usw.

Sie können die Hilfe-Anzeigen verbergen. Wählen Sie dazu MENU → [Einstellung] → [Hilfe-Anzeige] → [Aus].

## ■ Aufnahmetipps

Die Kamera zeigt Aufnahmetipps auf der Basis des gewählten Aufnahmemodus an.

① Wenn **?** in der rechten unteren Ecke des Bildschirms angezeigt wird, drücken Sie die Taste unten rechts.

Eine Liste von Aufnahmetipps auf der Basis der aktuellen Szene erscheint automatisch.

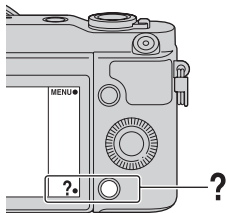

② Wählen Sie den gewünschten Aufnahmetipp aus, indem Sie zunächst die obere oder untere Position und dann die Mitte des Einstellrads drücken.

- Drücken Sie links oder rechts auf das Einstellrad, um den Posten zu ändern.
- Drehen Sie das Einstellrad, um den Text nach oben oder unten zu rollen.



### So greifen Sie auf alle Aufnahmetipps zu

Vom Menü aus können Sie alle Aufnahmetipps durchsuchen.

① MENU → [Kamera] → [Aufnahmetipps].

② Suchen Sie den gewünschten Aufnahmetipp.

# Aufnahme mit verschiedenen Aufnahmemodi

---

- 1 Wählen Sie MENU →  
[Aufn.-Modus].

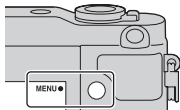

- 2 Drehen Sie das Einstellrad, um den gewünschten Modus auszuwählen, und drücken Sie dann auf die Mitte.

**iA (Intelligente Automatik):** Die Kamera bewertet das Motiv und legt die richtigen Einstellungen fest.

**SCN (Szenenwahl):** Die Aufnahme erfolgt mit Einstellungen, die je nach Motiv und Bedingung voreingestellt sind.

**⌘ (Schwenk-Panorama):** Aufnahme eines Panoramafotos.

**M (Manuelle Belichtung):** Einstellung der Blende und der Verschlusszeit.

**S (Zeitpriorität):** Einstellung der Verschlusszeit für die Hervorhebung der Bewegung eines Motivs.

**A (Blendenpriorität):** Einstellung der Blende und Änderung des Fokussierbereichs oder Defokussierung des Hintergrunds.

**P (Programmautomatik):** Automatische Aufnahme, wobei die Einstellungen, außer der Belichtung (Verschlusszeit und Blende), vom Benutzer angepasst werden können.

**iA+ (Überlegene Automatik):** Damit können Bilder mit einer größeren Auswahl an Aufnahmefunktionen als bei der Aufnahme mit der intelligenten Automatik aufgenommen werden. Die Aufnahmebedingungen werden automatisch erkannt und bewertet, Auto HDR wird durchgeführt und das beste Bild wird ausgewählt.

---

# Mit der Software verfügbare Möglichkeiten

Zum Anwenden der mit der Kamera aufgenommenen Bilder benutzen Sie die folgende Software:

- „PlayMemories Home“ (nur Windows)  
Sie können mit der Kamera aufgenommene Standbilder oder Filme auf einen Computer importieren, so dass Sie sie betrachten und verschiedene praktische Funktionen für die Verbesserung der aufgenommenen Bilder verwenden können. Sie benötigen „PlayMemories Home“, um AVCHD-Filme zu Ihrem Computer zu importieren.
- „Image Data Converter“  
Sie können Bilder des RAW-Formats retuschieren und in das JPEG/TIFF-Format umwandeln.

## ■ Mit „PlayMemories Home“ verfügbare Möglichkeiten

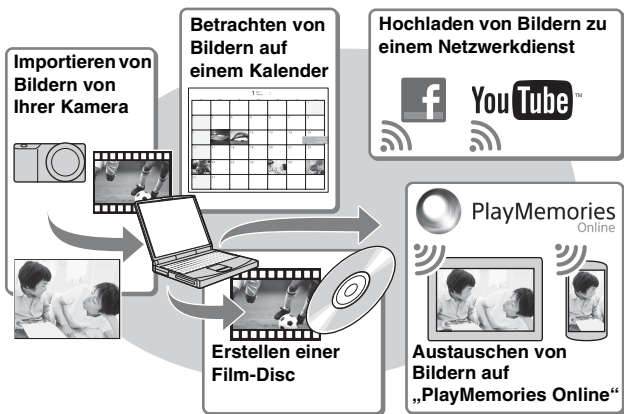

Installieren von „PlayMemories Home“ (nur für Windows)

Sie können „PlayMemories Home“ vom folgenden URL (Seite 34) installieren:  
[www.sony.net/pm](http://www.sony.net/pm)



## Hinweise

- Zur Installation von „PlayMemories Home“ wird eine Internet-Verbindung benötigt.
- Zur Benutzung von „PlayMemories Online“ oder anderen Netzwerkdiensten wird eine Internet-Verbindung benötigt. „PlayMemories Online“ oder andere Netzwerkdienste sind in manchen Ländern oder Regionen eventuell nicht verfügbar.
- „PlayMemories Home“ ist nicht mit Mac-Computern kompatibel. Benutzen Sie die auf Ihrem Mac installierten Applikationen. Für Einzelheiten besuchen Sie bitte den folgenden URL:  
<http://www.sony.co.jp/imsoft/Mac/>

## ■ Mit „Image Data Converter“ verfügbare Möglichkeiten

Mit „Image Data Converter“ ist Folgendes möglich:

- Sie können im RAW-Format aufgenommene Bilder mit verschiedenen Korrekturen, wie z. B. Farbtonkurve und Konturenschärfe, wiedergeben und bearbeiten.
- Sie können Bilder mit Weißabgleich, Belichtung und [Kreativmodus] usw. anpassen.
- Sie können die auf einem Computer angezeigten und bearbeiteten Bilder speichern.  
Sie können das Bild entweder im RAW-Format oder in einem allgemeinen Dateiformat (JPEG/TIFF) speichern.
- Sie können die mit dieser Kamera aufgenommenen RAW-Bilder und JPEG-Bilder anzeigen und vergleichen.
- Sie können Bilder in 5 Güteklassen einordnen.
- Sie können Farbetiketten usw. anbringen.



### Installieren von „Image Data Converter“ (Windows/Mac)

Sie können „Image Data Converter“ vom folgenden URL (Seite 35) installieren:

<http://www.sony.co.jp/ids-se/>

## Hinweise

- Zur Installation von „Image Data Converter“ wird eine Internet-Verbindung benötigt.

# Installieren der Software

## ■ Installieren von „PlayMemories Home“

---

- 1 Rufen Sie mit dem Internet-Browser auf Ihrem Computer den folgenden URL auf, und klicken Sie dann auf [Installieren] → [Ausführen].

[www.sony.net/pm](http://www.sony.net/pm)

---

- 2 Befolgen Sie die Anweisungen auf dem Bildschirm, um die Installation durchzuführen.

- Wenn die Meldung zum Anschließen der Kamera an einen Computer angezeigt wird, verbinden Sie Kamera und Computer mit dem Micro-USB-Kabel (mitgeliefert).

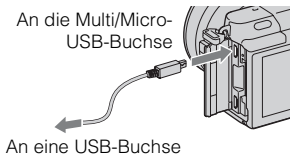

## ■ Anzeigen von „PlayMemories Home-Hilfetext“

---

Einzelheiten zur Benutzung von „PlayMemories Home“ finden Sie unter „PlayMemories Home-Hilfetext“.

---

- 1 Doppelklicken Sie auf das Symbol [PlayMemories Home-Hilfetext] auf dem Desktop.
    - Zugriff auf „PlayMemories Home-Hilfetext“ über das Start-Menü: Klicken Sie auf [Start] → [Alle Programme] → [PlayMemories Home] → [PlayMemories Home-Hilfetext].
    - Wählen Sie für Windows 8 das Symbol [PlayMemories Home] auf dem Startbildschirm, starten Sie dann „PlayMemories Home“, und wählen Sie [PlayMemories Home-Hilfetext] im Menü [Hilfe].
    - Einzelheiten zu „PlayMemories Home“ finden Sie auch im „α Handbuch“ (Seite 43) oder auf der folgenden PlayMemories Home Supportseite (nur in Englisch): <http://www.sony.co.jp/pmh-se/>
-

## ■ Installieren von „Image Data Converter“

---

- 1 Rufen Sie mit dem Internet-Browser auf Ihrem Computer den folgenden URL auf.

Für Windows: <http://www.sony.co.jp/imsoft/Win/>

Für Mac: <http://www.sony.co.jp/imsoft/Mac/>

---

- 2 Folgen Sie den Anweisungen auf dem Bildschirm, um die Installation durchzuführen.
- 

## ■ Anzeigen von „Anleitung für Image Data Converter“

Einzelheiten zur Benutzung von „Image Data Converter“ finden Sie unter „Anleitung für Image Data Converter“.

---

- 1 Für Windows:  
Klicken Sie auf [Start] → [Alle Programme] → [Image Data Converter] → [Hilfe] → [Image Data Converter Ver.4].

Für Mac:

Starten Sie Finder → [Anwendungen] → [Image Data Converter] → [Image Data Converter Ver.4] → Wählen Sie in der Menüleiste „Hilfe“ → „Anleitung für Image Data Converter“.

- Für Windows 8 starten Sie „Image Data Converter Ver.4.“ → Wählen Sie in der Menüleiste „Hilfe“ → „Anleitung für Image Data Converter“.
  - Einzelheiten zu „Image Data Converter“ finden Sie auch im „α Handbuch“ (Seite 43) oder auf der folgenden „Image Data Converter“ Supportseite (nur in Englisch):  
<http://www.sony.co.jp/ids-se/>
-

# Überprüfen der Anzahl der aufnehmbaren Bilder

Sobald Sie eine Speicherkarte in die Kamera einsetzen und den Netzschalter auf ON stellen, wird die Anzahl der speicherbaren Bilder (bei Fortsetzung der Aufnahme mit den aktuellen Einstellungen) auf dem LCD-Monitor angezeigt.

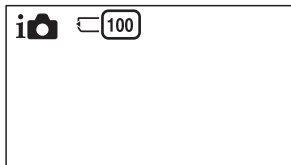

## Hinweise

- Wenn „0“ (die Anzahl der aufnehmbaren Bilder) gelb blinkt, ist die Speicherkarte voll. Ersetzen Sie die Speicherkarte durch eine andere, oder löschen Sie Bilder auf der gegenwärtigen Speicherkarte (Seite 27).
- Wenn „NO CARD“ (die Anzahl der aufnehmbaren Bilder) gelb blinkt, bedeutet dies, dass keine Speicherkarte eingesetzt wurde. Setzen Sie eine Speicherkarte ein.

## ■ Speicherkarten-Kapazitäten (Anzahl von Standbildern und Filmaufnahmezeiten)

### Standbilder

Die folgende Tabelle gibt die ungefähren Standbildzahlen an, die auf einer mit dieser Kamera formatierten Speicherkarte aufgenommen werden können. Die Werte wurden unter Verwendung von Sony-Standard Speicherkarten für Prüfzwecke bestimmt. Die tatsächlichen Werte können je nach Aufnahmebedingungen unterschiedlich sein.

**Bildgröße: L 16M**

**Seitenverhältnis: 3:2\***

(Einheiten: Bilder)

Kapazität Qualität	2 GB	4 GB	8 GB	16 GB	32 GB	64 GB
	Standard	410	820	1650	3350	6700
Fein	295	590	1150	2400	4800	9600
RAW & JPEG	79	160	320	640	1300	2600
RAW	105	215	435	880	1750	3500

\* Wenn [Seitenverhält.] auf [16:9] gestellt ist, können Sie mehr Bilder als die in der Tabelle oben angegebene Anzahl aufnehmen (außer bei [RAW]).

## Filme

Die folgende Tabelle gibt die ungefähren verfügbaren Aufnahmezeiten an. Die Werte stehen für die Gesamtaufnahmezeiten aller Filmdateien.

(h (Stunde), m (Minute))

Kapazität Aufnahme- einstellung	2 GB	4 GB	8 GB	16 GB	32 GB	64 GB
60i 24M(FX) 50i 24M(FX)	10 m	20 m	40 m	1 h 30 m	3 h	6 h
60i 17M(FH) 50i 17M(FH)	10 m	30 m	1 h	2 h	4 h 5 m	8 h 15 m
24p 24M(FX) 25p 24M(FX)	10 m	20 m	40 m	1 h 30 m	3 h	6 h
24p 17M(FH) 25p 17M(FH)	10 m	30 m	1 h	2 h	4 h 5 m	8 h 15 m
1440×1080 12M	20 m	40 m	1 h 20 m	2 h 45 m	5 h 30 m	11 h 5 m
VGA 3M	1 h 10 m	2 h 25 m	4 h 55 m	10 h	20 h 5 m	40 h 15 m

DE

### Hinweise

- Die Aufnahmezeit von Filmen schwankt, weil die Kamera VBR (Variable Bit Rate) verwendet, ein Codiervfahren, das die Bildqualität automatisch an die jeweilige Aufnahmesituation anpasst.  
Wenn Sie schnell bewegte Motive aufnehmen, ist das Bild klarer, aber die verfügbare Aufnahmezeit wird kürzer, weil viel Speicherplatz erforderlich ist. Die Aufnahmedauer kann auch je nach Aufnahmebedingungen, Motiv oder Einstellung der Bildqualität und -größe unterschiedlich sein.
- Die für Filmaufnahmen verfügbare Zeit hängt von der Temperatur oder dem Zustand der Kamera vor dem Aufnahmestart ab. Wenn Sie den Bildausschnitt häufig ändern oder Standbilder nach dem Einschalten der Kamera aufnehmen, steigt die Innentemperatur der Kamera, so dass die verfügbare Aufnahmezeit verkürzt wird.
- Falls die Kamera die Filmaufnahme wegen hoher Temperatur abbricht, lassen Sie die Kamera mehrere Minuten ausgeschaltet liegen. Setzen Sie die Aufnahme fort, nachdem die Innentemperatur der Kamera gesunken ist.
- Durch Beachten der folgenden Punkte können Sie die Aufnahmezeit verlängern.
  - Halten Sie die Kamera von direktem Sonnenlicht fern.
  - Schalten Sie die Kamera aus, wenn sie nicht benutzt wird.
- Die maximale Größe einer Filmdatei beträgt etwa 2 GB. Erreicht die Dateigröße etwa 2 GB, wird die Filmaufnahme automatisch abgebrochen, wenn [Dateiformat] auf [MP4] eingestellt ist, und eine neue Filmdatei wird automatisch erstellt, wenn [Dateiformat] auf [AVCHD] eingestellt ist.

- Die maximale kontinuierliche Aufnahmezeit beträgt ungefähr 29 Minuten (durch Produktspezifikationen begrenzt).
- Die kontinuierliche Aufnahmezeit von MP4 12M beträgt ungefähr 20 Minuten (durch 2-GB-Dateigröße begrenzt).

## ■ Mit einer einzigen Akkuladung mögliche Aufnahmezeiten und Aufnahme-/Wiedergabebilderzahlen

	Aufnahmezeit	Anzahl von Bildern
Aufnahme (Standbilder)	Ca. 240 Min.	Ca. 480 Bilder
Filmaufnahme	Ca. 110 Min.	–
Kontinuierliche Filmaufnahme	Ca. 170 Min.	–
Wiedergabe (Standbilder)	Ca. 400 Min.	Ca. 8 000 Bilder

- Die obige Tabelle zeigt die ungefähren Aufnahmezeiten und Bilderzahlen bei Verwendung eines voll aufgeladenen Akkus. Beachten Sie, dass die tatsächlichen Werte je nach den Benutzungsbedingungen schwanken können.
- Die Berechnung der Aufnahmezeit und Anzahl der aufnehmbaren Bilder basiert auf der Verwendung eines voll aufgeladenen Akkus unter den folgenden Bedingungen:
  - Bei einer Umgebungstemperatur von 25 °C.
  - Wenn ein E PZ 16-50 mm F3.5-5.6 OSS-Objektiv angeschlossen ist.
  - Mit einem Sony „Memory Stick PRO Duo“ (getrennt erhältlich).
  - [LCD-Helligkeit]: [Manuell] [±0]
- Die Anzahl von Standbildern basiert auf dem CIPA-Standard unter den folgenden Bedingungen. (CIPA: Camera & Imaging Products Association)
  - [AF-Modus] auf [Einzelbild-AF] eingestellt ist.
  - Eine Aufnahme alle 30 Sekunden.
  - Der Blitz wird bei jeder zweiten Aufnahme ausgelöst.
  - Die Kamera wird nach jeweils zehn Aufnahmen ein- und ausgeschaltet.
- Die Filmaufnahmezeit basiert auf dem CIPA-Standard unter den folgenden Bedingungen.
  - Filmqualität: AVCHD FH
  - Filmaufnahme: Wiederholung solcher Vorgänge wie Aufnahme, Zoom, Aufnahmebereitschaft und Ein- und Ausschalten der Stromversorgung.
  - Kontinuierliche Filmaufnahme: Wenn die Grenze der kontinuierlichen Filmaufnahme (29 Minuten) erreicht wird, drücken Sie die Taste MOVIE, und setzen Sie die Aufnahme fort. Keine anderen Vorgänge, wie z. B. Zoom, werden durchgeführt.

# Auflistung der Symbole auf dem LCD-Monitor

Auf dem Bildschirm werden zur Anzeige des Kamerastatus Symbole angezeigt.

Mit DISP (Inhalt anzeigen) auf dem Einstellrad können Sie die Anzeige umschalten.

## Aufnahmebereitschaft

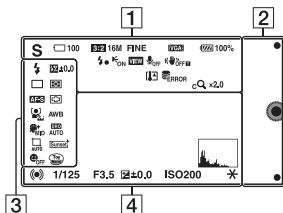

## Grafikanzeige



## Filmaufnahme

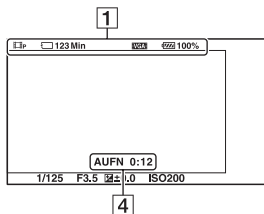

## Wiedergabe

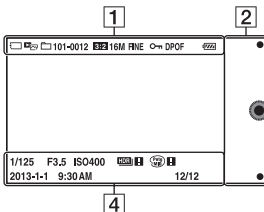

1

Anzeige	Bedeutung
 <b>P A S M</b> 	Aufn.-Modus
	Szenenwahl
	Szenenerkennungssymbol
	Speicherkarte/ Upload
<b>100</b>	Anzahl der aufnehmbaren Standbilder
<b>123Min</b>	Aufnehmbare Zeit von Filmen
<b>3:2 16:9</b>	Seitenverhältnis von Standbildern

DE

Anzeige	Bedeutung
16M 14M 8.4M 7.1M 4M 3.4M WIDE STD	Bildgröße von Standbildern
RAW RAW+J FINE STD	Bildqualität von Standbildern
60i/50i  FX 60i/50i  FH 24p/25p  FX 24p/25p  FH 1080 VGA	Filmaufnahmemo- dus
100%	Verbleibende Akkuladung
	Blitzladevorgang im Gange
ON	AF-Hilfslicht
VIEW	Live View
OFF	Filmaufnahme ohne Tonaufzeichnung
	Windgeräusch- hinterdrückung ist aktiviert
OFF  OFF ON  ON	SteadyShot/ SteadyShot- Warnung
	Überhitzungswar- nung
FULL  ERROR	Datenbankdatei voll/Fehler in der Datenbankdatei

Anzeige	Bedeutung
	Zoomvergröße- rung
s  x2.0	Smart Zoom
c  x2.0	Klarbild-Zoom
D  x2.0	Digitalzoom
MP4 AVCHD	Ansichtsmodus (Standbild/Film- Auswahl)
101-0012	Wiedergabeordner – Dateinummer
	Schützen
DPOF	Druckauftrag

2

Anzeige	Bedeutung
	Softkeys

3

Anzeige	Bedeutung
AUTO  SLOW  REAR	Blitzmodus/Rot- Augen-Reduz
±0.0	Blitzkompensa- tion
	Bildfolgemodus
10  2  3 5  BRN C 1.3EV  BRN C 0.7EV BRN C 1.0EV  BRN C 2.0EV  BRN C 3.0EV	





Anzeige	Bedeutung
	Selbstaussl. Selbstportr.
	Messmodus
<b>DMF</b> <b>AF-S</b> <b>AF-C</b> <b>MF</b>	Fokusmodus
	Fokusfeldmodus
	Gesichtserkennung
<b>AWB</b> -1 0  +1  +2 <b>WB</b> <b>7500K</b> <b>A7 G7</b>	Weißabgleich
	Soft Skin-Effekt
	DRO/Auto HDR
	Automat. Rahmung
<b>Std.</b> <b>Vivid</b> <b>Port.</b> <b>Land.</b> <b>Sunset</b> <b>B/W</b>	Kreativmodus
	Auslös. bei Lächeln
	Bildeffekt

Anzeige	Bedeutung
	Empfindlichkeits- anzeige für die Lächelerkennung

4

Anzeige	Bedeutung
	Fokussierstatus
<b>1/125</b>	Verschlusszeit
<b>F3.5</b>	Blendenwert
<b>±0.0</b>	Manuelle Messung
<b>±0.0</b> -3+ 2+1+0+1+1+2+3+	Belichtungskorrektur
<b>ISO400</b>	ISO- Empfindlichkeit
	AE-Speicher
	Verschlusszeitanzeige
	Blendenanzeige
<b>AUFN 0:12</b>	Filmaufnahmezeit (Minuten: Sekunden)
<b>2013-1-1 9:30AM</b>	Datum/Uhrzeit der Bildaufnahme
<b>12/12</b>	Bildnummer/Anzahl der Bilder im Ansichtsmodus
	Erscheint, wenn HDR bei dem Bild nicht funktioniert.

DE

Anzeige	Bedeutung
	<p>Erscheint, wenn [Bildeffekt] für das Bild unwirksam war.</p>
	<p>Histogramm</p>

## Weitere Informationen über die Kamera (α Handbuch)

Das „α Handbuch“ kann vom Internet heruntergeladen werden. Schlagen Sie im „α Handbuch“ nach, um detaillierte Anweisungen zu den zahlreichen Funktionen der Kamera zu erhalten.

---

**1** Rufen Sie die Sony Support-Seite auf.  
<http://www.sony.net/SonyInfo/Support/>

---

**2** Wählen Sie Ihr Land oder Gebiet aus.

---

**3** Suchen Sie die Modellbezeichnung Ihrer Kamera innerhalb der Support-Seite.

- Überprüfen Sie die Modellbezeichnung auf der Unterseite Ihrer Kamera.
-

# Vorsichtsmaßnahmen

## Zu den mit dieser Kamera verfügbaren Funktionen

Ihre Kamera ist entweder 1080 60i- oder 1080 50i-kompatibel.

Um festzustellen, ob Ihre Kamera mit 1080 60i- oder 1080 50i-kompatibel ist, prüfen Sie nach, ob eines der folgenden Zeichen an der Unterseite der Kamera vorhanden ist.

1080 60i-kompatible Kamera: 60i

1080 50i-kompatible Kamera: 50i

## Zum LCD-Monitor und Objektiv

- Da der LCD-Monitor unter Einsatz hochgenauer Präzisionstechnologie hergestellt wird, sind über 99,99 % der Pixel für den effektiven Betriebs funktionsfähig. Dennoch besteht die Möglichkeit, dass winzige schwarze und/oder helle Punkte (weiße, rote, blaue oder grüne Punkte) ständig auf dem LCD-Monitor zu sehen sind. Diese Punkte sind ein normales Resultat des Herstellungsprozesses und haben keinerlei Einfluss auf die Bilder.

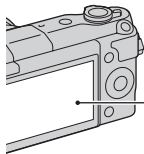

Schwarze, weiße, rote, blaue und grüne Punkte

- Halten Sie die Kamera nicht am LCD-Monitor.
- Magnete sind an den abgebildeten Stellen an der Kamera angebracht. Bringen Sie keine Gegenstände, die von Magnetfeldern beeinflusst werden, wie z. B. Kreditkarten, in die Nähe der Kamera.

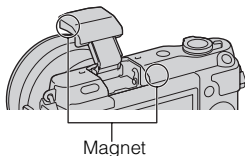
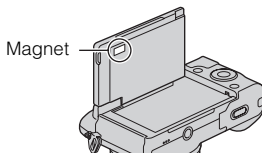

- Bei niedrigen Temperaturen kann ein Nachzieheffekt auf dem LCD-Monitor auftreten. Dies ist keine Funktionsstörung. Wenn die Kamera an einem kalten Ort eingeschaltet wird, kann der LCD-Monitor vorübergehend dunkel werden.
- Üben Sie keinen Druck auf den LCD-Monitor aus. Der Monitor könnte sich verfärben, was zu einer Funktionsstörung führen könnte.

- Setzen Sie die Kamera keinem direkten Sonnenlicht aus. Falls reflektiertes Sonnenlicht auf ein nahe gelegenes Objekt fokussiert wird, kann ein Brand entstehen. Lässt sich das Ablegen der Kamera in direktem Sonnenlicht nicht vermeiden, bringen Sie den Objektivdeckel an.

## Zur Verwendung der Objektive und des Zubehörs

Es wird empfohlen, Sony-Objektive/ Zubehör, die speziell für die Eigenschaften dieser Kamera entwickelt wurden, zu verwenden. Die Verwendung von Produkten anderer Hersteller kann bewirken, dass die Kamera nicht mit ihrer vollen Leistungsfähigkeit funktioniert, oder sie kann Unfälle bzw. Fehlfunktionen der Kamera verursachen.

## Verwenden bzw. lagern Sie die Kamera nicht an folgenden Orten

- An einem sehr heißen, trockenen oder feuchten Ort  
An sehr heißen Orten, wie z.B. in einem in der Sonne geparkten Auto, kann sich das Kameragehäuse verformen, was zu einer Funktionsstörung führen kann.
- Nicht bei direkter Sonneneinstrahlung oder in der Nähe eines Heizkörpers lagern  
Das Kameragehäuse kann sich verfärben oder verformen, was eine Funktionsstörung verursachen kann.

- An Orten, die starken Vibrationen ausgesetzt sind
- In der Nähe starker Magnetfelder
- An sandigen oder staubigen Orten  
Achten Sie darauf, dass kein Sand oder Staub in die Kamera gelangt. Es könnte sonst zu einer Funktionsstörung der Kamera kommen, die in manchen Fällen nicht reparierbar ist.

## Zum Griff

Der Griff ist mit einer speziellen Beschichtung belegt. Er kann sich verfärben, wenn er mit dunkelfarbigem Stoff, Leder usw. gerieben wird.

## Über die Aufbewahrung

Bringen Sie unbedingt den Objektivdeckel an, wenn Sie die Kamera nicht verwenden.

## Pflege

Die Oberfläche des LCD-Monitors weist eine Beschichtung auf, die sich durch Verkratzen ablösen kann. Bitte beachten Sie die folgenden Punkte zur Handhabung und Pflege.

- Fette oder Handcremes, die durch Handberührung auf den LCD-Monitor gelangen, können die Beschichtung auflösen. Falls Fett oder Creme auf den LCD-Monitor gelangt, wischen Sie sie sofort ab.
- Durch starkes Wischen mit Papiertüchern oder anderem Material kann die Beschichtung beschädigt werden.
- Bevor Sie Schmutz abwischen, entfernen Sie losen Schmutz oder Sand vorher mit einem Blasepinsel usw.

- Wischen Sie Schmutz mit einem weichen Tuch, z. B. für Brillenreinigung, sachte ab.

## **Zur Temperatur der Kamera**

Ihre Kamera und der Akku können bei Dauereinsatz heiß werden, was aber kein Anzeichen für eine Funktionsstörung ist.

## **Informationen zu Betriebstemperaturen**

Ihre Kamera ist für den Einsatz unter Temperaturen zwischen 0 °C und 40 °C ausgelegt. Das Aufnehmen an extrem kalten oder heißen Orten, an denen die Temperaturen außerhalb dieses Bereichs liegen, wird nicht empfohlen.

## **Info zu Feuchtigkeitsskondensation**

Wenn die Kamera direkt von einem kalten an einen warmen Ort gebracht wird, kann sich Feuchtigkeit im Inneren und an der Außenseite der Kamera niederschlagen. Diese Feuchtigkeitsskondensation kann eine Funktionsstörung der Kamera verursachen.

## **So verhindern Sie Feuchtigkeitsskondensation**

Wenn Sie die Kamera von einem kalten an einen warmen Ort bringen, legen Sie sie in eine luftdicht verschlossene Plastiktüte, und warten Sie etwa eine Stunde, bis sie die neue Umgebungstemperatur angenommen hat.

## **Falls Feuchtigkeitsskondensation auftritt**

Schalten Sie die Kamera aus, und warten Sie etwa eine Stunde lang, bis die Feuchtigkeit verdunstet ist. Falls Sie versuchen, mit der Kamera aufzunehmen, während die Objektivlinsen noch beschlagen sind, erhalten Sie keine scharfen Bilder.

## **Info zum internen wiederaufladbaren Akku**

Diese Kamera besitzt einen internen wiederaufladbaren Akku, der sowohl bei ein- und ausgeschalteter Kamera als auch bei eingesetztem bzw. nicht eingesetztem Akku die Datums- und Uhrzeiteinstellung und andere Einstellungen erhält. Dieser wiederaufladbare Akku wird ständig geladen, solange Sie die Kamera verwenden. Wenn Sie die Kamera aber nur für kurze Zeitspannen benutzen, entlädt sich der Akku allmählich. Wenn Sie die Kamera etwa drei Monate überhaupt nicht benutzen, entlädt sich der Akku vollständig. In diesem Fall muss der wiederaufladbare Akku vor der Verwendung der Kamera geladen werden. Doch selbst wenn dieser wiederaufladbare Akku nicht aufgeladen ist, können Sie die Kamera trotzdem verwenden, solange Sie nicht das Datum oder die Uhrzeit aufzeichnen. Falls sich die Kamera nach jedem Laden des Akkus auf die Standardeinstellungen zurückstellt, ist der interne Akku möglicherweise erschöpft. Wenden Sie sich an Ihren Sony-Händler oder die örtliche Sony-Kundendienststelle.

## **Lademethode des internen wiederaufladbaren Akkus**

Setzen Sie einen geladenen Akku in die Kamera ein, oder schließen Sie die Kamera über das Netzgerät (mitgeliefert) an eine Netzsteckdose an, und lassen Sie sie mindestens 24 Stunden lang ausgeschaltet liegen.

## **Informationen zu Speicherkarten**

Bringen Sie kein Etikett usw. auf einer Speicherkarte oder einem Kartenadapter an. Dies kann eine Funktionsstörung verursachen.

## **Hinweise zur Entsorgung oder Übertragung der Kamera**

Um persönliche Daten zu schützen, führen Sie vor einer Entsorgung oder Übertragung der Kamera die folgenden Vorgänge durch.

- [Initialisieren] → [Rücksetzen auf Werkseinstlg]

## **Zum Aufnehmen und Wiedergeben**

- Wenn Sie eine Speicherkarte zum ersten Mal mit dieser Kamera verwenden, ist es für eine stabile Funktion der Speicherkarte ratsam, die Karte vor dem Fotografieren mit der Kamera zu formatieren. Beachten Sie, dass eine Formatierung alle Daten auf der Speicherkarte unwiderruflich löscht. Speichern Sie eventuell vorhandene Daten auf einem Computer usw.

- Wenn Sie wiederholt Bilder aufnehmen/löschen kann es zur Fragmentierung von Daten auf der Speicherkarte kommen. Filme können eventuell nicht gespeichert bzw. aufgenommen werden. Speichern Sie Ihre Bilder in einem solchen Fall auf einem Computer oder einer anderen Speicherposition, und formatieren Sie dann die Speicherkarte.
- Falls die Aufnahme oder Wiedergabe wegen einer Funktionsstörung der Kamera oder einer Speicherkarte usw. nicht durchführbar ist, besteht kein Anspruch auf Schadenersatz für die aufgenommenen Inhalte.
- Um der potentiellen Gefahr von Datenverlust vorzubeugen, sollten Sie Daten stets auf ein anderes Speichermedium kopieren (sichern).
- Bevor Sie einmalige Ereignisse aufnehmen, sollten Sie eine Probeaufnahme machen, um sich zu vergewissern, dass die Kamera einwandfrei funktioniert.
- Die Kamera ist weder staubdicht noch spritzwasser- oder wasserdicht.
- Halten Sie die Kamera nicht in die Sonne oder in andere helle Lichtquellen. Dies kann eine Funktionsstörung der Kamera verursachen.

- Blicken Sie nicht durch ein abgenommenes Objektiv in die Sonne oder eine starke Lichtquelle. Dies kann Ihren Augen bleibenden Schaden zufügen. Oder es kann zu einer Funktionsstörung des Objektivs kommen.
- Benutzen Sie die Kamera nicht in der Nähe eines Ortes, der starke Radiowellen erzeugt oder Strahlung abgibt. Die Kamera ist dann möglicherweise nicht in der Lage, fehlerfrei aufzunehmen oder wiederzugeben.
- Die Benutzung der Kamera in sandiger oder staubiger Umgebung kann zu Funktionsstörungen führen.
- Falls Feuchtigkeitskondensation auftritt, beseitigen Sie diese vor Verwendung der Kamera (Seite 46).
- Schütteln oder stoßen Sie die Kamera nicht. Neben Funktionsstörungen und Unfähigkeit der Bildaufzeichnung kann dies auch zu Unbrauchbarkeit der Speicherkarte sowie zu Zerstörung, Beschädigung oder Verlust von Bilddaten führen.
- Reinigen Sie die Blitzoberfläche mit einem weichen Tuch. Die Wärme des Blitzlichts kann zur Anhaftung von Schmutz auf der Blitzoberfläche und in der Folge zu Rauchentwicklungen oder Versengungen führen.

- Bewahren Sie die Kamera und das mitgelieferte Zubehör usw. außerhalb der Reichweite von Kindern auf. Es besteht sonst die Gefahr, dass eine Speicherkarte verschluckt wird. Sollte ein solcher Fall eintreten, konsultieren Sie sofort einen Arzt.

## **Importieren von AVCHD-Filmen zu einem Computer**

Um AVCHD-Filme zu einem Computer zu importieren, benutzen Sie die Software „PlayMemories Home“ für Windows.

## **Info zu RAW-Bildern**

Um mit der Kamera aufgenommene RAW-Bilder zu betrachten, benötigen Sie „Image Data Converter“. Wenn Sie nicht die Absicht haben, Ihre aufgenommenen Bilder zu verändern, empfehlen wir die Aufnahme von Bildern im JPEG-Format.

## **Hinweise zur Wiedergabe von Filmen auf anderen Geräten**

- Diese Kamera verwendet das MPEG-4 AVC/H.264 High Profile für die Aufnahme im AVCHD-Format. Filme, die mit dieser Kamera im AVCHD-Format aufgenommen wurden, können mit folgenden Geräten nicht abgespielt werden:
  - Andere mit dem AVCHD-Format kompatible Geräte, die High Profile nicht unterstützen
  - Geräte, die nicht mit dem AVCHD-Format kompatibel sind



- Diese Kamera verwendet auch das MPEG-4 AVC/H.264 Main Profile für die Aufnahme im MP4-Format. Aus diesem Grund können Filme, die mit dieser Kamera im MP4-Format aufgenommen wurden, nicht mit Geräten abgespielt werden, die MPEG-4 AVC/H.264 nicht unterstützen.
- Discs, die in HD-Bildqualität (hochauflösend) aufgenommen wurden, können nur auf mit dem AVCHD-Format kompatiblen Geräten wiedergegeben werden. DVD-basierte Player oder Recorder können Discs in HD-Bildqualität nicht wiedergeben, da sie nicht mit dem AVCHD-Format kompatibel sind. Außerdem können DVD-basierte Player oder Recorder Discs in HD-Bildqualität möglicherweise nicht auswerfen.

### **Warnung zum Urheberrecht**

Fernsehprogramme, Filme, Videobänder und andere Materialien können urheberrechtlich geschützt sein. Unerlaubtes Aufnehmen solcher Materialien kann gegen die Bestimmungen des Urheberrechts verstoßen.

### **Die in dieser Anleitung verwendeten Bilder**

Die in diesem Handbuch als Beispiele verwendeten Fotos sind reproduzierte Bilder, die nicht mit dieser Kamera aufgenommen wurden.

## **Über die in dieser Gebrauchsanleitung beschriebenen technischen Daten**

Wenn in dieser Anleitung nicht anders angegeben, sind die Daten zu Leistung und Spezifikationen unter den folgenden Bedingungen definiert: Bei einer normalen Umgebungstemperatur von 25 °C, und bei Verwendung eines Akkus, der nach dem Erlöschen der Ladekontrolllampe etwa eine Stunde lang voll aufgeladen wurde.

### **Hinweis zur Bilddatenkompatibilität**

- Diese Kamera entspricht dem von der JEITA (Japan Electronics and Information Technology Industries Association) aufgestellten Universalstandard DCF (Design rule for Camera File system).
- Werden mit dieser Kamera aufgenommene Bilder auf Fremdgeräten bzw. mit Fremdgeräten aufgenommene oder bearbeitete Bilder auf dieser Kamera wiedergegeben, kann eine einwandfreie Wiedergabe nicht garantiert werden.

# Technische Daten

## Kamera

### [System]

Kameratyp: Digitalkamera mit Wechselobjektiv

Objektiv: E-Bajonett-Objektiv

### [Bildsensor]

Bildsensor: APS-C-Format (23,5 mm × 15,6 mm) CMOS-Bildsensor

Gesamtpixelzahl des Bildsensors:

Ca. 16 500 000 Pixel

Effektive Pixelzahl der Kamera:

Ca. 16 100 000 Pixel

### [Autofokussystem]

System: Kontrasterkennungssystem

Empfindlichkeitsbereich:

EV0 bis EV20 (bei ISO 100

Konvertierung mit F2,8-Objektiv)

### [Belichtungssteuerung]

Messmethode: 1 200-Segment-

Messung durch den Bildsensor

Messbereich: EV0 bis EV20

(bei ISO 100 Konvertierung mit F2,8-Objektiv)

ISO-Empfindlichkeit (Empfohlener

Belichtungsindex):

Standbilder: AUTO, ISO 200 – ISO 16000

Filme: AUTO, ISO 200 –

ISO 3200 Entsprechung

Belichtungskorrektur:

±3,0 EV (1/3-EV-Stufen)

### [Verschluss]

Typ: Elektronisch gesteuerter, Vertikal-Schlitzverschluss, Typ Brennebene

Verschlusszeitbereich:

Standbilder: 1/4 000 Sekunde bis 30 Sekunden, BULB

Filme: 1/4 000 Sekunde bis

1/4 Sekunde (1/3-EV-Stufen)

1080 60i-kompatibles Gerät bis zu

1/30 Sekunde im Modus AUTO

1080 50i-kompatibles Gerät bis zu

1/25 Sekunde im Modus AUTO

Blitzsynchronzeit: 1/160 Sekunde

### [Speichermedium]

„Memory Stick XC Duo“, „Memory Stick PRO Duo“, SD-Speicherkarte

### [LCD-Monitor]

LCD-Panel: Breitbild, 7,5 cm

(3,0 Zoll) TFT-Ansteuerung

Gesamtzahl der Bildpunkte:

460 800 Punkte

### [Eingänge/Ausgänge]

Multi/Micro-USB-Buchse\*:

USB-Kommunikation

HDMI: Micro-HDMI-Buchse Typ D

\* Unterstützt Micro-USB-kompatible Geräte.

### [Stromversorgung]

Verwendeter Akku: Wiederaufladbarer Akku NP-FW50

### [Leistungsaufnahme]

Bei Verwendung eines E PZ 16-50 mm F3.5-5.6 OSS-Objektivs\*:

Ca. 1,9 W

\* im Lieferumfang von NEX-3NL/3NY enthalten

## **[Sonstiges]**

Exif Print: Kompatibel

PRINT Image Matching III:

Kompatibel

DPOF: Kompatibel

Abmessungen (CIPA-kompatibel)

(ca.):

109,9 mm × 62,0 mm × 34,6 mm

(B/H/T)

Gewicht (CIPA-kompatibel) (ca.):

269 g (inklusive Akku und

„Memory Stick PRO Duo“)

210 g (nur Kamera)

Betriebstemperatur: 0 °C bis 40 °C

Dateiformat:

Standbild: JPEG (DCF Ver. 2.0,

Exif Ver. 2.3, MPF Baseline)

konform, RAW (Sony ARW

2.3 Format)

Film (AVCHD-Format):

kompatibel mit AVCHD-Format

Ver. 2.0

Video: MPEG-4 AVC/H.264

Audio: Dolby Digital 2ch

Dolby Digital Stereo Creator

• Hergestellt unter Lizenz von

Dolby Laboratories.

Film (MP4-Format):

Video: MPEG-4 AVC/H.264

Audio: MPEG-4 AAC-LC 2ch

USB-Verbindung:

Hi-Speed USB (USB 2.0)

## **[Blitz]**

Leitzahl des Blitzes:

6 (in Metern bei ISO 200)

4 (in Metern bei ISO 100-

Umwandlung)

Blitzladezeit: Ca. 3 Sekunden

Blitzbereichsabdeckung: Deckt ein

16 mm-Objektiv ab (durch das

Objektiv angegebene Brennweite)

Blitzkompensation:

±2,0 EV (1/3-EV-Stufen)

## **Netzgerät AC-UB10C/ UB10D**

Anforderungen an die

Stromversorgung: 100 V bis 240 V

Wechselstrom, 50 Hz/60 Hz,

70 mA

Ausgangsspannung:

5 V Gleichstrom, 0,5 A

Betriebstemperatur: 0 °C bis 40 °C

Lagertemperatur: -20 °C bis +60 °C

Abmessungen (ca.):

50 mm × 22 mm × 54 mm (B/H/T)

Gewicht (ca.):

Für USA und Kanada: 48 g

Für Länder oder Regionen außer

USA und Kanada: 43 g

## **Wiederaufladbarer Akku NP-FW50**

Verwendeter Akku: Lithium-Ionen-

Akku

Maximale Spannung:

8,4 V Gleichstrom

Nennspannung: 7,2 V Gleichstrom

Maximale Ladespannung:

8,4 V Gleichstrom

Maximaler Ladestrom: 1,02 A

Kapazität:

Typisch 7,7 Wh (1 080 mAh)

Mindestens 7,3 Wh (1 020 mAh)

Maximale Abmessungen (ca.):

31,8 mm × 18,5 mm × 45 mm

(B/H/T)

Gewicht (ca.): 57 g

DE

## Objektiv

Objektiv	E16 – 50 mm- Zoomobjektiv <sup>1)</sup>	E55 – 210 mm- Zoomobjektiv
Kamera	NEX-3NL/3NY	NEX-3NY
Entspricht der Brennweite des 35-mm-Formats <sup>2)</sup> (mm)	24 – 75	82,5 – 315
Linsengruppen – Elemente	8–9	9–13
Blickwinkel <sup>2)</sup>	83° – 32°	28,2° – 7,8°
Minimalfokus <sup>3)</sup> (m)	0,25 – 0,3	1,0
Max. Vergrößerung (x)	0,215	0,225
Minimale Blendenstellung	f/22 – f/36	f/22 – f/32
Filterdurchmesser (mm)	40,5	49
Abmessungen (Maximaldurchmesser x Höhe) (ca. mm)	64,7 x 29,9	63,8 x 108
Gewicht (ca. g)	116	345
SteadyShot	Verfügbar	Verfügbar

1) Motorzoom

2) Die für die entsprechende 35-mm-Kleinbildformat-Brennweite und den Sichtwinkel angegebenen Werte gelten für Digitalkameras, die mit einem Bildsensor im Format APS-C ausgestattet sind.

3) Die minimale Fokaldistanz ist der kürzeste Abstand zwischen Bildsensor und Motiv.



Design und technische Daten können ohne vorherige Ankündigung geändert werden.

### Hinweis zur Brennweite

Der Bildwinkel dieser Kamera ist schmaler als der einer 35-mm-Kleinbildkamera. Sie können die ungefähre Entsprechung der Brennweite einer 35-mm-Kleinbildkamera erzielen und mit demselben Bildwinkel aufnehmen, indem Sie die Brennweite Ihres Objektivs um die Hälfte verlängern.

Wenn Sie beispielsweise ein 50-mm-Objektiv verwenden, erhalten Sie die ungefähre Entsprechung eines 75-mm-Objektivs einer 35-mm-Kleinbildkamera.

## Warenzeichen

- **Ω** ist ein Warenzeichen der Sony Corporation.
- „Memory Stick“, , „Memory Stick PRO“, **MEMORY STICK PRO**, „Memory Stick Duo“, **MEMORY STICK DUO**, „Memory Stick PRO Duo“, **MEMORY STICK PRO DUO**, „Memory Stick PRO-HG Duo“, **MEMORY STICK PRO-HG DUO**, „Memory Stick XC-HG Duo“, **MEMORY STICK XC-HG DUO**, „Memory Stick Micro“, **MEMORY STICK MICRO**, „MagicGate“ und **MAGIC GATE** sind Warenzeichen der Sony Corporation.
- „InfoLITHIUM“ ist ein Warenzeichen der Sony Corporation.
- „PhotoTV HD“ ist ein Warenzeichen der Sony Corporation.
- Blu-ray Disc™ und Blu-ray™ sind Markenzeichen der Blu-ray Disc Association.
- „AVCHD“ und das „AVCHD“-Logo sind Warenzeichen der Panasonic Corporation und der Sony Corporation.
- Dolby und das Doppel-D-Symbol sind Markenzeichen von Dolby Laboratories.
- Microsoft, Windows und Windows Vista sind eingetragene Warenzeichen oder Warenzeichen der Microsoft Corporation in den Vereinigten Staaten und/oder in anderen Ländern.
- Die Begriffe HDMI und HDMI High-Definition Multimedia Interface sowie das HDMI-Logo sind Markenzeichen oder eingetragene Markenzeichen von HDMI Licensing LLC in den Vereinigten Staaten und anderen Ländern.
- Mac und Mac OS sind Warenzeichen oder eingetragene Warenzeichen der Apple Inc.
- Intel, Intel Core und Pentium sind Warenzeichen oder eingetragene Warenzeichen der Intel Corporation.
- Das SDXC-Logo ist ein Markenzeichen von SD-3C, LLC.
- Eye-Fi ist ein Warenzeichen der Eye-Fi Inc.
- „“ und „PlayStation“ sind eingetragene Warenzeichen der Sony Computer Entertainment Inc.
- Adobe ist ein eingetragenes Warenzeichen oder Warenzeichen von Adobe Systems Incorporated in den Vereinigten Staaten und/oder anderen Ländern.
- Facebook und das „f“-Logo sind Markenzeichen oder eingetragene Markenzeichen von Facebook, Inc.
- YouTube und das YouTube-Logo sind Markenzeichen oder eingetragene Markenzeichen von Google Inc.
- Außerdem sind die in dieser Anleitung verwendeten System- und Produktbezeichnungen im Allgemeinen Warenzeichen oder eingetragene Warenzeichen ihrer jeweiligen Entwickler oder Hersteller. Die Zeichen ™ oder ® werden jedoch nicht in allen Fällen in dieser Anleitung verwendet.



- Erhöhen Sie den Spielgenuss mit Ihrer PlayStation 3, indem Sie die Anwendung für PlayStation 3 vom PlayStation Store herunterladen (wo verfügbar).

- Die Anwendung für PlayStation 3 erfordert ein PlayStation Network-Konto und den Download der Anwendung. Zugänglich in Gebieten, wo PlayStation Store erhältlich ist.



Zusätzliche Informationen zu diesem Produkt und Antworten zu häufig gestellten Fragen können Sie auf unserer Kundendienst-Website finden.

<http://www.sony.net/>

Gedruckt mit Druckfarbe auf Pflanzenölbasis ohne VOC (flüchtige organische Bestandteile).



Nombre del producto: Cámara Digital de Lentes Intercambiables

Modelo: NEX-3N

POR FAVOR LEA DETALLADAMENTE ESTE MANUAL DE INSTRUCCIONES ANTES DE CONECTAR Y OPERAR ESTE EQUIPO.

RECUERDE QUE UN MAL USO DE SU APARATO PODRÍA ANULAR LA GARANTÍA.

## AVISO

**Para reducir el riesgo de incendio o descarga eléctrica, no exponga la unidad a la lluvia ni a la humedad.**

## INSTRUCCIONES DE SEGURIDAD IMPORTANTES

### -GUARDE ESTAS INSTRUCCIONES

### PELIGRO

### PARA REDUCIR EL RIESGO DE INCENDIO O DESCARGA ELÉCTRICA, SIGA ATENTAMENTE ESTAS INSTRUCCIONES

## PRECAUCIÓN

### Batería

Si la batería se manipula indebidamente, puede explotar y causar un incendio o provocarle quemaduras químicas. Tenga en cuenta las siguientes precauciones.

- No desmonte el producto.
- No aplaste ni exponga la batería a impactos tales como golpes o caídas, ni la deje caer o la pise.
- No provoque un cortocircuito en la batería ni permita que objetos metálicos entren en contacto con sus terminales.
- No exponga la batería a temperaturas superiores a 60 °C como a la luz solar directa, o en el interior de un automóvil estacionado al sol.
- No la incinere ni la arroje al fuego.
- No manipule baterías de iones de litio dañadas o con fugas.
- Asegúrese de cargar la batería con un cargador de baterías original de Sony o con un dispositivo que pueda cargarla.
- Mantenga la batería fuera del alcance de niños pequeños.



- Mantenga la batería seca.
- Sustitúyala únicamente por otra del mismo tipo o equivalente recomendada por Sony.
- Deshágase de la batería usada lo antes posible según el procedimiento que se describe en las instrucciones.

### **| Adaptador de alimentación de ca (FUENTE DE ALIMENTACIÓN)**

Utilice una toma de corriente de la pared cercana cuando utilice el adaptador de alimentación de ca (FUENTE DE ALIMENTACIÓN). Desconecte el adaptador de alimentación de ca (FUENTE DE ALIMENTACIÓN) de la toma de corriente de la pared inmediatamente si se produce algún malfuncionamiento mientras utiliza el aparato.

El cable de alimentación, si se ha suministrado, está diseñado de manera específica para utilizarse únicamente con esta cámara y no debería utilizarse con ningún otro equipo eléctrico.

## **Atención para los clientes en Europa**

### **| Aviso para los clientes de países en los que se aplican las directivas de la UE**

Este producto ha sido fabricado por, o en nombre de Sony Corporation, 1-7-1 Konan Minato-ku Tokyo, 108-0075 Japón. Las consultas relacionadas con la conformidad del producto basadas en la legislación de la Unión Europea deben dirigirse al representante autorizado, Sony Deutschland GmbH, Hedelfinger Strasse 61, 70327 Stuttgart, Alemania. Para cualquier asunto relacionado con el servicio o la garantía, por favor diríjase a la dirección indicada en los documentos de servicio o garantía adjuntados con el producto.

Este producto ha sido probado y cumple con los límites estipulados por el reglamento EMC para utilizar cables de conexión de menos de 3 metros de longitud.

### **| Atención**

Los campos electromagnéticos a frecuencias específicas podrán influir en la imagen y el sonido de esta unidad.

### **| Aviso**

Si la electricidad estática o el electromagnetismo interrumpen la transmisión de datos (fallo), reinicie la aplicación o desconecte el cable de comunicación (USB, etc.) y vuelva a conectarlo.

## **I Tratamiento de los equipos eléctricos y electrónicos al final de su vida útil (aplicable en la Unión Europea y en países europeos con sistemas de tratamiento selectivo de residuos)**



Este símbolo en el equipo o en su embalaje indica que el presente producto no puede ser tratado como residuos doméstico normal. Debe entregarse en el correspondiente punto de recogida de equipos eléctricos y electrónicos. Al asegurarse de que este producto se desecha correctamente, usted ayuda a prevenir las consecuencias potencialmente negativas para el medio ambiente y la salud humana que podrían derivarse de la incorrecta manipulación en el momento de deshacerse de este producto. El reciclaje de materiales ayuda a conservar los recursos

naturales. Para recibir información detallada sobre el reciclaje de este producto, póngase en contacto con el ayuntamiento, el punto de recogida más cercano o el establecimiento donde ha adquirido el producto.

## **I Tratamiento de las baterías al final de su vida útil (aplicable en la Unión Europea y en países europeos con sistemas de tratamiento selectivo de residuos)**



Este símbolo en la batería o en el embalaje indica que la batería proporcionada con este producto no puede ser tratada como un residuo doméstico normal.

En algunas baterías este símbolo puede utilizarse en combinación con un símbolo químico. El símbolo químico del mercurio (Hg) o del plomo (Pb) se añadirá si la batería contiene más del 0,0005% de mercurio o del

0,004% de plomo.

Al asegurarse de que estas baterías se desechan correctamente, usted ayuda a prevenir las consecuencias potencialmente negativas para el medio ambiente y la salud humana que podrían derivarse de la incorrecta manipulación en el momento de deshacerse de la batería. El reciclaje de materiales ayuda a conservar los recursos naturales.

En el caso de productos que por razones de seguridad, rendimiento o mantenimiento de datos sea necesaria una conexión permanente con la batería incorporada, esta batería solo deberá ser reemplazada por personal técnico cualificado para ello.

Para asegurarse de que la batería será tratada correctamente, entregue el producto al final de su vida útil en un punto de recogida para el reciclado de aparatos eléctricos y electrónicos.

Para las demás baterías, consulte la sección donde se indica cómo extraer la batería del producto de forma segura. Deposite la batería en el correspondiente punto de recogida para el reciclado de baterías.

Para recibir información detallada sobre el reciclaje de este producto o de la batería, póngase en contacto con el ayuntamiento, el punto de recogida más cercano o el establecimiento donde ha adquirido el producto.

Este manual cubre varios modelos suministrados con distintos objetivos.  
El nombre de modelo varía en función del objetivo suministrado. El modelo disponible varía en función de los países y regiones.

Nombre de modelo	Objetivo
NEX-3NL	E16 – 50 mm
NEX-3NY	E55 – 210 mm y E16 – 50 mm

# Comprobación de los elementos suministrados

Compruebe primero el nombre de modelo de la cámara (página 5). Los accesorios suministrados varían en función del modelo.

El número entre paréntesis indica la cantidad.

## ■ Viene con todos los modelos

- Cámara (1)
- Cable de alimentación (1)\* (no suministrado en Estados Unidos y en Canadá)



\* Podrían suministrarse varios cables de alimentación con la cámara. Utilice el cable adecuado a su país o región.

- Batería recargable NP-FW50 (1)

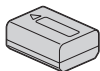

- Cable micro USB (1)

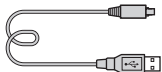

- Adaptador de alimentación de ca (FUENTE DE ALIMENTACIÓN) AC-UB10C/UB10D (1)

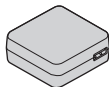

- Correa de bandolera (1)

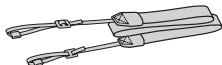

- Manual de instrucciones (este manual) (1)

## ■ NEX-3NL

- Objetivo zoom E16 – 50 mm (1)/  
Tapa frontal del objetivo (1)  
(colocada en la cámara)

## ■ NEX-3NY

- Objetivo zoom E16 – 50 mm (1)/  
Tapa frontal del objetivo (1)  
(colocada en la cámara)
- Objetivo zoom E55 – 210 mm (1)/  
Tapa frontal del objetivo (1)/  
Tapa trasera del objetivo (1)/  
Visera del objetivo (1)

# Identificación de las partes

Consulte las páginas entre paréntesis para ver detalles sobre la utilización de las partes.

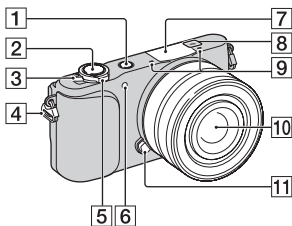

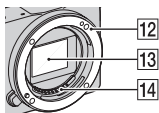

## Si se extrae el objetivo

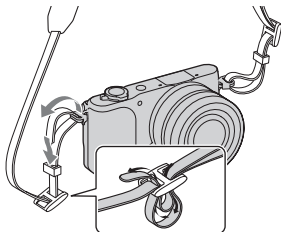

- 1 Botón ► (Reproducción) (25)
- 2 Botón disparador (23)
- 3 Interruptor ON/OFF (Alimentación) (20)
- 4 Gancho para la correa de bandolera

Coloque la correa de bandolera para evitar daños causados por dejar caer la cámara.



- 5 Para toma de imagen: Palanca W/T (zoom)  
Para visionado: Palanca Q (Zoom de reproducción)/ Palanca  (Índice)
- 6 Iluminador AF/luz del autodisparador/luz del captador de sonrisas
- 7 Flash
- 8  Marca de posición del sensor de imagen
- 9 Micrófono <sup>1)</sup>
- 10 Objetivo (16)
- 11 Botón de liberación del objetivo (17)
- 12 Montura
- 13 Sensor de imagen <sup>2)</sup>
- 14 Contactos del objetivo <sup>2)</sup>

1) No cubra esta parte durante la grabación de películas.

2) No toque esta parte directamente.

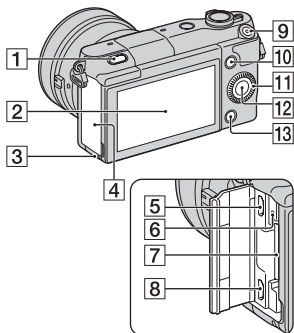

**1** Botón  (Extracción de flash)

**2** Pantalla LCD

Puede ajustar la pantalla LCD a un ángulo fácilmente visible, tal como para tomar desde una posición baja. Incline la pantalla LCD hacia arriba unos 180 grados cuando desee hacer un autorretrato.

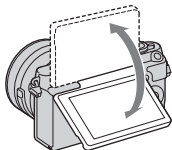

- Dependiendo del trípode, es posible que no pueda ajustar el ángulo de la pantalla LCD. En tal caso, afloje el tornillo del trípode una vez y ajuste el ángulo de la pantalla LCD.

**3** Luz de acceso (19)

**4** Tapa de la tarjeta de memoria/terminal

**5** Terminal multi/micro USB  
Admite dispositivo compatible con micro USB.

**6** Luz de carga

**7** Ranura de inserción de la tarjeta de memoria (18)

**8** Toma micro HDMI

**9** Botón MOVIE (24)

**10** Tecla programable A (29)

**11** Rueda de control (28)

**12** Tecla programable C (29)

**13** Tecla programable B (29)

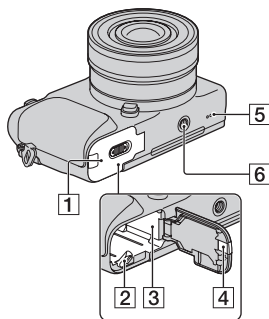

**1** Tapa de la batería (11)

**2** Palanca de bloqueo (11, 15)

**3** Compartimento de la batería (11)

- 4** Cubierta de la placa de conexión  
Úsela si utiliza un adaptador de alimentación de ca AC-PW20 (se vende por separado).  
Inserte la placa de conexión en el compartimiento de la batería, y después pase el cable a través de la cubierta de la placa de conexión como se muestra abajo.

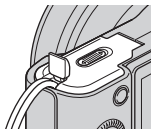

- Asegúrese de no pellizcar el cable al cerrar la cubierta.

- 5** Altavoz
- 6** Orificio roscado para trípode
- Utilice un trípode con una longitud de tornillo de menos de 5,5 mm  
No le será posible sujetar firmemente la cámara en trípodes utilizando tornillos de más de 5,5 mm de longitud, y podrá dañar la cámara.

## ■ Objetivo

Consulte la página 52 sobre las especificaciones de los objetivos.

### **E PZ 16 – 50 mm F3.5-5.6 OSS (suministrado con la NEX-3NL/NEX-3NY)**

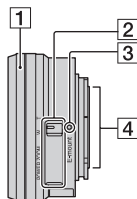

- 1** Anillo de zoom/enfoque
- 2** Palanca de zoom
- 3** Índice de montaje
- 4** Contactos del objetivo <sup>1)</sup>

<sup>1)</sup> No toque esta parte directamente.

ES

## E55 – 210 mm F4.5-6.3 OSS (suministrado con la NEX-3NY)

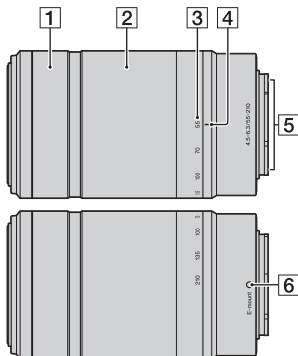

- 1** Anillo de enfoque
- 2** Anillo de zoom
- 3** Escala de distancia focal
- 4** Índice de distancia focal
- 5** Contactos del objetivo <sup>1)</sup>
- 6** Índice de montaje

<sup>1)</sup> No toque esta parte directamente.



# Carga de la batería

Antes de utilizar la cámara por primera vez, asegúrese de cargar la batería “InfoLITHIUM” NP-FW50 (suministrada).

La batería “InfoLITHIUM” puede cargarse incluso si no se ha agotado completamente. La batería también se puede utilizar cuando no ha sido cargada completamente.

La batería cargada se va descargando poco a poco, incluso cuando no se utiliza. Para evitar perder una oportunidad de tomar una imagen, cargue la batería otra vez antes de tomar imágenes.

- 1 Ajuste el interruptor de alimentación en OFF.

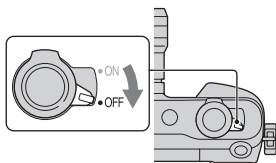

- 2 Abra la cubierta deslizando la palanca.

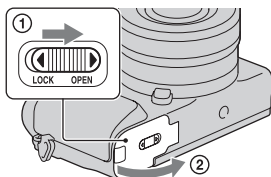

- 3 Inserte la batería completamente, utilizando la punta de la batería para presionar la palanca de bloqueo.

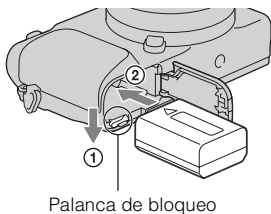

ES

#### 4 Cierre la cubierta.

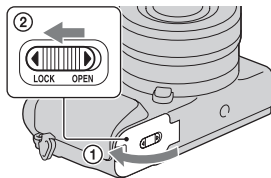

#### 5 Conecte la cámara al adaptador de alimentación de ca (suministrado), mediante el cable micro USB (suministrado). Conecte el adaptador de alimentación de ca a la toma de corriente de la pared.

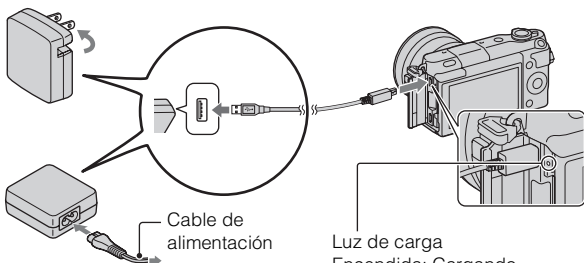

La luz de carga se ilumina de color naranja y comienza la carga.

- Ajuste el interruptor de alimentación en OFF mientras se carga la batería. Si el interruptor de alimentación está ajustado a ON, la cámara no podrá cargar la batería.
- Cuando la luz de carga parpadee, extraiga la batería y vuelva a insertarla.

Luz de carga  
Encendida: Cargando  
Apagada: Carga finalizada  
Parpadea: Error de carga o la carga se detiene temporalmente porque la temperatura se encuentra fuera del rango recomendado.

## Notas

- Si la luz de carga de la cámara parpadea cuando el adaptador de alimentación de ca está conectado a la toma de corriente de la pared, indica que la carga se ha detenido temporalmente porque la temperatura está fuera del rango recomendado. La carga se reanuda cuando la temperatura vuelve a estar dentro del rango adecuado. Recomendamos cargar la batería a una temperatura ambiente de entre 10 °C a 30 °C
- La luz de carga puede parpadear rápidamente cuando la batería se utiliza por primera vez o si no se ha usado durante un tiempo prolongado. En tales casos, extraiga la batería y vuelva a insertarla, y después cargue la batería.
- No intente cargar la batería de nuevo justo después de cargarla o cuando no se ha utilizado tras haberla cargado. Eso afectaría al rendimiento de la batería.
- Cuando termine la carga, desconecte el adaptador de alimentación de ca de la toma de corriente de la pared.
- Asegúrese de utilizar solamente baterías, cable micro USB (suministrado) y adaptador de alimentación de ca (suministrado) de la marca Sony genuinos.

## Tiempo de carga

El tiempo de carga es de aproximadamente 290 minutos utilizando el adaptador de alimentación de ca (suministrado).

## Notas

- Los tiempos de carga de arriba se aplican cuando se carga una batería completamente agotada (suministrada) a una temperatura de 25 °C. El proceso de carga puede durar más tiempo en función de las condiciones de uso y las circunstancias.

ES

## ■ Carga mediante conexión a un ordenador

La batería (suministrada) se puede cargar conectando la cámara a un ordenador utilizando un cable micro USB.

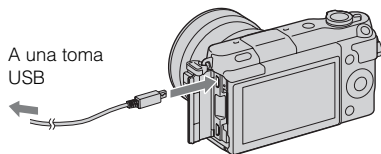

### Notas

- Tenga en cuenta los siguientes factores cuando realice la carga a través de un ordenador:
  - Si la cámara está conectada a un ordenador portátil que no está conectado a una fuente de alimentación, disminuye el nivel de batería del portátil. No deje la cámara conectada a un ordenador durante un tiempo prolongado.
  - No encienda, apague ni reinicie el ordenador, ni lo reanude a partir del modo de ahorro de energía, cuando se haya establecido una conexión USB entre el ordenador y la cámara. Se podría ocasionar un mal funcionamiento en la cámara. Antes de encender, apagar o reiniciar el ordenador, o reanudarlo a partir del modo de ahorro de energía, desconecte la cámara del ordenador.
  - No se garantiza el funcionamiento en todos los ordenadores. No se ofrece ninguna garantía en caso de realizar la carga a través de un ordenador ensamblado de forma personalizada, o un ordenador modificado, ni en caso de realizar la carga a través de un concentrador de conectores USB. Según los tipos de dispositivos USB que utilice de forma simultánea, es posible que la cámara no funcione debidamente.



### Utilización de la cámara en el extranjero — Fuente de alimentación

Puede utilizar su cámara y adaptador de alimentación de ca en cualquier país/región donde el suministro de corriente sea entre 100 V a 240 V de ca 50 Hz/60 Hz

No es necesario utilizar un transformador de voltaje electrónico y su uso puede ocasionar un mal funcionamiento.

## ■ Comprobación del nivel de batería restante

Compruebe el nivel con los siguientes indicadores, en forma de porcentaje, que se visualizan en la pantalla LCD.

Nivel de batería						“Batería descargada.”
	Alto  Bajo					No puede tomar más imágenes.

### Notas

- Es posible que el nivel visualizado de potencia de la batería no sea correcto en ciertas circunstancias.



### ¿Qué es una batería “InfoLITHIUM”?

Una batería “InfoLITHIUM” es una batería de iones de litio que tiene funciones para intercambiar información relativa a las condiciones de funcionamiento con la cámara. Al utilizar la batería “InfoLITHIUM”, se muestra el tiempo restante de la batería, en forma de porcentaje, de acuerdo con las condiciones de funcionamiento de la cámara.

ES

## ■ Extracción de la batería

Apague la cámara, asegúrese de que la luz de acceso no esté encendida, deslice la palanca de bloqueo en el sentido de la flecha y tire de la batería para extraerla. Procure que no se caiga la batería.

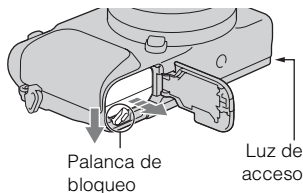

### Notas

- Cuando la luz de acceso esté encendida, no extraiga la batería ni desconecte la alimentación. Los datos podrían dañarse.

# Colocación/extracción del objetivo

Ajuste el interruptor de alimentación de la cámara en OFF antes de colocar o quitar el objetivo.

---

- 1** Si la tapa de la cámara o la tapa de protección está colocada, retírela de la cámara o el objetivo.

- Cambie rápidamente el objetivo en un sitio alejado de lugares polvorientos para evitar que entre polvo o suciedad en la cámara.

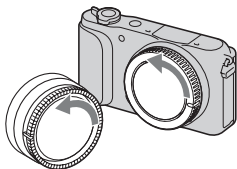

- 2** Monte el objetivo alineando las marcas de referencia blancas del objetivo y de la cámara.

- Mantenga la cara de la cámara hacia abajo para evitar que el polvo se pose dentro de la cámara.

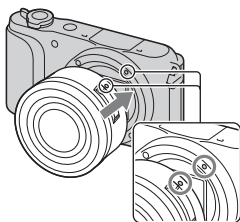

- 3** Mientras empuja el objetivo ligeramente hacia la cámara, gírelo en el sentido de las manecillas del reloj hasta que produzca un chasquido en posición bloqueada.

- Asegúrese de que el objetivo queda recto.

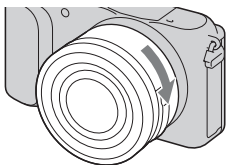

## Notas

- Cuando esté colocando un objetivo, no pulse el botón de liberación del objetivo.
- No utilice fuerza excesiva cuando coloque el objetivo.
- El adaptador de montura de objetivo (se vende por separado) es requerido para utilizar un objetivo de montura A (se vende por separado). Para más detalles, consulte el manual de instrucciones suministrado con el adaptador de montura de objetivo.
- Cuando utilice un objetivo equipado con receptáculo para trípode, coloque el receptáculo del lado del objetivo en el trípode para mantener el equilibrio.

## Extracción del objetivo

- 1 Pulse el botón de liberación del objetivo a tope y gire el objetivo en sentido contrario a las manecillas del reloj hasta que se detenga.

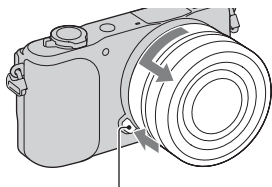

Botón de liberación del objetivo

ES

## Notas

- Si entra polvo o residuos en la cámara mientras está cambiando el objetivo y se adhieren en la superficie del sensor de imagen (la parte que convierte la fuente de luz en señal digital), es posible que aparezcan puntos negros en la imagen, dependiendo del entorno de toma de imagen. El sensor de imagen tiene un recubrimiento contra el polvo para evitar que el polvo se adhiera en él. Sin embargo, coloque o quite el objetivo rápidamente, alejado de lugares polvorientos.
- No deje la cámara con el objetivo extraído.
- Cuando quiera utilizar tapas del cuerpo o tapas traseras de objetivo, le rogamos que adquiera la ALC-B1EM (Tapa del cuerpo) o la ALC-R1EM (Tapa trasera de objetivo) (se vende por separado).
- Cuando utilice un objetivo con zoom motorizado, ajuste el interruptor de alimentación de la cámara a OFF y confirme que el objetivo está completamente retraído antes de cambiar objetivos. Si el objetivo no se ha retraído, no presione el objetivo utilizando fuerza.
- Si va a colocar la cámara en un trípode, asegúrese de no tocar el anillo de zoom/enfoque.

## Inserción de una tarjeta de memoria (se vende por separado)

---

1 Abra la tapa.

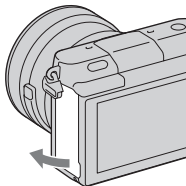

2 Inserte una tarjeta de memoria.

- Inserte la tarjeta de memoria hasta que encaje con un chasquido, como en la ilustración.

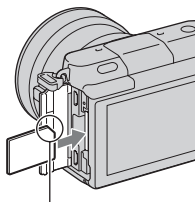

Compruebe la posición de la esquina muescada.

3 Cierre la cubierta.

---



## ■ Tarjetas de memoria que se pueden utilizar

Esta cámara permite utilizar los siguientes tipos de tarjetas de memoria. Sin embargo, no se garantiza el funcionamiento correcto de todos los tipos de tarjetas de memoria.

Tarjeta de memoria que puede usarse	Imagen fija	Película	Término en este manual
“Memory Stick PRO Duo”	✓	✓ (Mark2)	“Memory Stick PRO Duo”
“Memory Stick PRO-HG Duo”	✓	✓	
“Memory Stick XC-HG Duo”	✓	✓	“Memory Stick XC Duo”
Tarjeta de memoria SD	✓	✓ (clase 4 o superior)	Tarjeta SD
Tarjeta de memoria SDHC	✓	✓ (clase 4 o superior)	
Tarjeta de memoria SDXC	✓	✓ (clase 4 o superior)	

### Notas

- Las imágenes grabadas en un “Memory Stick XC-HG Duo” o una tarjeta de memoria SDXC no pueden importarse a ni reproducirse en ordenadores o dispositivos de audio/vídeo que no sean compatibles con exFAT. Asegúrese de que el dispositivo es compatible con exFAT antes de conectarlo a la cámara. Si conecta la cámara a un dispositivo no compatible, puede ser que se le pida que formatee la tarjeta. No formatee la tarjeta como respuesta a esta solicitud, ya que si lo hace se borrarán todos los datos de la tarjeta. (exFAT es el sistema de archivos utilizado en “Memory Stick XC-HG Duo” o tarjetas de memoria SDXC.)

ES

## ■ Extracción de la tarjeta de memoria

Abra la tapa, asegúrese de que la luz de acceso no está encendida, y después empuje la tarjeta de memoria hacia dentro una vez.

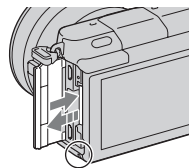

Luz de acceso

### Notas

- Cuando la luz de acceso esté encendida, no extraiga la tarjeta de memoria ni desconecte la alimentación. Los datos podrían dañarse.

ES  
19

# Encendido de la cámara y ajuste del reloj

Al encender la cámara por primera vez aparece la pantalla para ajustar la fecha y la hora.

- 1 Ajuste el interruptor de alimentación en ON para encender la cámara.

Aparece la pantalla para ajustar la fecha y la hora.

- Para apagar la cámara, ajuste el interruptor de alimentación en OFF.

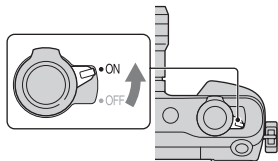

- 2 Pulse el centro de la rueda de control.

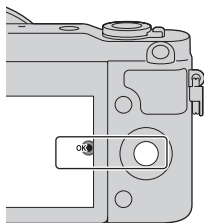

- 3 Seleccione su área pulsando la parte izquierda o derecha de la rueda de control y pulse el centro.

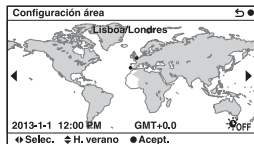

- 4 Pulse la parte izquierda o derecha de la rueda de control para seleccionar cada elemento y pulse la parte superior o inferior, o gírela, para seleccionar el valor numérico.

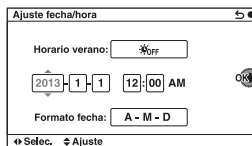

**Horario verano:** Activa o desactiva el ajuste del horario de verano.

**Formato fecha:** Selecciona el formato de visualización de fecha.

- La medianoche se indica como 12:00 AM y el mediodía como 12:00 PM.

- 5 Repita el paso 4 para ajustar otros elementos, y después pulse el centro de la rueda de control.

### Notas

- Esta cámara no permite superponer la fecha sobre las imágenes. Utilizando “PlayMemories Home”, podrá guardar o imprimir imágenes con la fecha. Consulte “Guía de ayuda de PlayMemories Home” para ver detalles (página 34).

## ■ Restauración de la fecha y la hora/Comprobación del ajuste actual del reloj

La pantalla para configurar la fecha y la hora se visualiza solamente cuando se conecta la alimentación por primera vez. A partir de entonces, ajuste la fecha y la hora desde el MENU.

Seleccione MENU → [Ajustes] → [Ajuste fecha/hora].

## ■ Mantenimiento del ajuste de fecha y hora

Esta cámara tiene una batería interna recargable para mantener la fecha y hora y otros ajustes independientemente de si la alimentación está conectada o desconectada, o de si la batería está instalada o no. Para ver detalles, consulte la página 46.

# Toma de imágenes fijas

En modo **i** (Auto. inteligente), la cámara analiza el motivo, y le permite tomar imágenes con los ajustes adecuados.

- 1 Ajuste el interruptor de alimentación en ON para encender la cámara.

- 2 Apunte la cámara hacia el motivo.

Cuando la cámara reconoce la escena, el icono y la guía de Reconocimiento de escena aparecen en la pantalla LCD:

☾ (Escena nocturna),  
📷 (Escena nocturna trípode),  
👤 (Retrato nocturno),  
☒ (Contraluz), 📷 (Retrato a contraluz), 👤 (Retrato),  
🏞️ (Paisaje), 🌸 (Macro), 📷 (Luz puntual), 📷 (baja iluminac.) o 📷 (Infante).



Icono de Reconocimiento de escena y guía

### 3 Ajuste la escala del zoom.

Cuando coloque el objetivo zoom, gire el anillo de zoom del objetivo.

#### **Cuando coloque un objetivo con zoom motorizado:**

- También puede acercar o alejar con zoom utilizando la palanca de zoom del objetivo o la palanca W/T (zoom) de la cámara.
- La cámara cambia automáticamente a la función de zoom de la cámara cuando la escala de aumento es mayor que la del zoom óptico.

Anillo de zoom

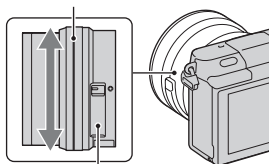

Palanca de zoom (solamente en objetivos con zoom motorizado)

#### **Cuando coloque un objetivo con zoom manual/objetivo de enfoque fijo:**

Deslizando la palanca W/T (zoom), puede acercar o alejar con zoom utilizando la función de zoom de la cámara.

Palanca W/T (zoom)

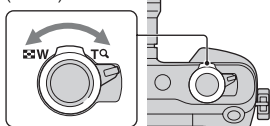

ES

### 4 Pulse el botón disparador hasta la mitad para enfocar.

Cuando se confirma el enfoque, suena un pitido y se ilumina el indicador ●.

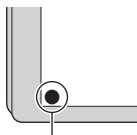
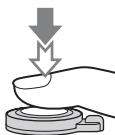

Indicador de enfoque

### 5 Pulse el botón del disparador a fondo.

Cuando se toman imágenes de caras, de motivos en primer plano (macro), o de motivos seguidos con [Enfoque seguido], la cámara analiza la escena y automáticamente recorta la imagen capturada formando una composición apropiada. Se guardan tanto las imágenes originales como las imágenes recortadas.

# Grabación de películas

---

1 Apunte la cámara hacia el motivo.

---

2 Pulse el botón MOVIE para iniciar la grabación.

- El enfoque y el brillo se ajustan automáticamente.
- Si pulsa el botón disparador hasta la mitad durante la grabación, podrá enfocar con mayor rapidez.

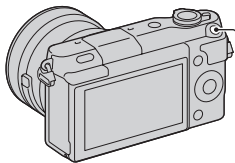

Botón MOVIE

---

3 Pulse el botón MOVIE de nuevo para detener la grabación.

---

## Notas



- Es posible que se grabe el sonido de la cámara y del objetivo en funcionamiento durante la grabación de una película.
- Cuando utilice un objetivo con zoom motorizado y note que el sonido del anillo de zoom le distrae durante la grabación, se recomienda que utilice la palanca W/T (zoom) de la cámara o la palanca de zoom del objetivo. Cuando mueva la palanca W/T (zoom) de la cámara o la palanca de zoom del objetivo, deslice la palanca levemente con el dedo de forma que no voltee la palanca.
- Si desea desactivar la grabación de sonido, seleccione MENU → [Ajustes] → [Grab. sonido película] → [Desactivar].
- El tiempo de grabación continua de una película depende de la temperatura ambiente o del estado de la cámara.
- Cuando grabe una película continuamente durante largo tiempo, la temperatura de la cámara tenderá a subir, y es posible que sienta que la cámara está caliente. Sin embargo, esto no es un mal funcionamiento. También puede aparecer el mensaje "Calentamiento de cámara. Dejar que se enfrí.". En tales casos, apague la cámara y espere hasta que esté lista para volver a tomar imágenes.

# Reproducción de imágenes

---

- 1 Pulse el botón  (Reproducción).

La última imagen grabada se visualiza en la pantalla LCD.

- Deslice la palanca W/T (zoom) hacia el lado T () para ampliar la imagen visualizada.
- Deslizándolo la palanca W/T (zoom) hacia el lado W () , puede reproducir las imágenes como índice de imágenes.

Palanca W/T (zoom)  
Botón   
(Reproducción)

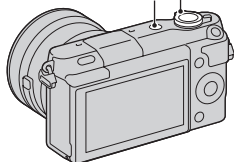

## ■ Selección de la imagen

Gire la rueda de control y seleccione la imagen.

Cuando reproduzca las imágenes como índice de imágenes, puede visualizar una pantalla de una sola imagen girando la rueda de control para seleccionar una imagen y pulsando el centro de la rueda de control.

ES

## ■ Reproducción de películas

---

- 1 Seleccione MENU → [Reproducción] → [Selec. im. fija/pelíc.] → [Ver carpetas (MP4)] o [Ver AVCHD].

- Para volver a la reproducción de imágenes fijas, seleccione [Ver carpetas (Fija)].

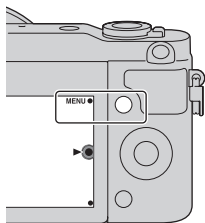

- 2 Gire la rueda de control para seleccionar la película que desee y pulse el centro.
-

Durante la reproducción de películas	Funcionamiento de la rueda de control
Pausar/reanudar	Pulse el centro.
Avanzar rápidamente	Pulse el lado derecho, o gire la rueda de control hacia la derecha.
Rebobinar rápidamente	Pulse el lado izquierdo, o gire la rueda de control hacia la izquierda.
Avanzar lentamente	Gire en el sentido de las manecillas del reloj durante la pausa.
Rebobinar lentamente*	Gire en sentido contrario a las manecillas del reloj durante la pausa.
Ajustar el volumen de sonido	Pulse el lado inferior → superior/inferior.

\* La película se reproduce fotograma a fotograma.



## Visualización de la carpeta deseada

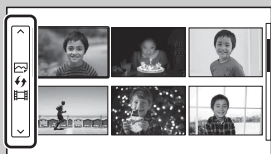

Para seleccionar una carpeta deseada, seleccione la barra de la izquierda de la pantalla de índice de imágenes, y después pulse los lados superior/inferior de la rueda de control. Puede cambiar entre reproducción de imagen fija y reproducción de película pulsando el centro de la rueda de control.



## Cambio de la visualización utilizando la palanca W/T (zoom)

Cuando reproduzca imágenes, puede cambiar la visualización reproducida deslizando la palanca W/T (zoom).

Índice imágenes  
12 imágenes

Índice imágenes  
6 imágenes

Una sola  
imagen

Imagen  
ampliada







# Borrado de imágenes

Puede borrar la imagen visualizada actualmente.

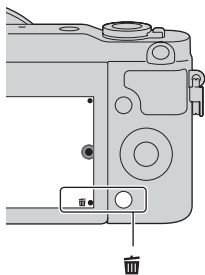
1 Pulse  (Borrar).



2 Pulse el centro de la rueda de control.

- Seleccione  para salir de la operación.

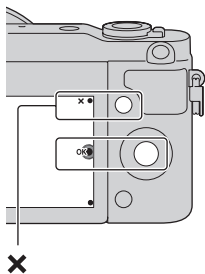

ES





## Borrado de varias imágenes

Seleccione MENU → [Reproducción] → [Borrar] para seleccionar y borrar varias imágenes de una sola vez.

# Funcionamiento de la cámara

La rueda de control y las teclas programables le permiten utilizar varias funciones de la cámara.

## ■ Rueda de control

Cuando se toma imagen, las funciones DISP (Mostrar contenido),  (Compensar exp.),  /  (Modo manejo) y ISO (ISO) están asignadas a la rueda de control. Cuando se reproduce, la función DISP (Mostrar contenido) está asignada a la rueda de control.

Para seleccionar los elementos de ajuste, debe girar o pulsar la parte superior/inferior/izquierda/derecha de la rueda de control siguiendo la visualización en pantalla. Para realizar la selección, debe pulsar el centro de la rueda de control.

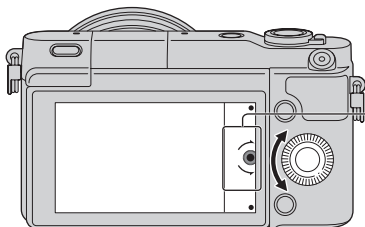

La flecha indica que puede girar la rueda de control.

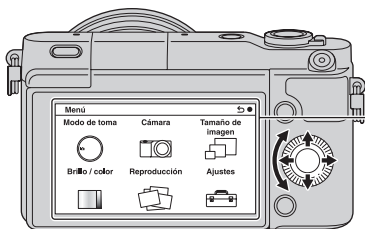

Cuando aparecen las opciones en la pantalla, puede recorrerlas girando o pulsando la parte superior/inferior/izquierda/derecha de la rueda de control. Pulse el centro para realizar la selección.

## Teclas programables

Las teclas programables tienen distintas funciones según el fin deseado.

El rol (función) que se asigna a cada tecla programable aparece en la pantalla. Para utilizar la función mostrada en la esquina superior derecha de la pantalla, pulse la tecla programable A. Para utilizar la función mostrada en la esquina inferior derecha, pulse la tecla programable B. Para utilizar la función mostrada en el centro, pulse el centro de la rueda de control (tecla programable C).

En este manual, las teclas programables se indican mediante el icono o la función que aparece en la pantalla.

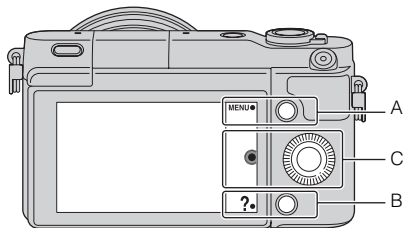

En este caso, la tecla programable A funciona como el botón MENU (Menú) y la tecla programable B como el botón ? (Cons. toma).

ES

## Lista de menús

Cuando pulse MENU, aparecerán en la pantalla los elementos de menú [Modo de toma], [Cámara], [Tamaño de imagen], [Brillo / color], [Reproducción] y [Ajustes].

Puede ajustar diversas funciones en cada elemento. Los elementos que no pueden ajustarse en cada situación se visualizan de color gris.

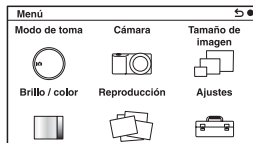

# Utilización de la función de guía de la cámara

La cámara ofrece varias “Guías de ayuda” que explican las funciones, y “Consejos para la toma” que presentan consejos para obtener mejores tomas. Utilice estas guías para optimizar el uso de la cámara.

## ■ Guías de ayuda

La cámara visualiza las Guías de ayuda para explicar la función seleccionada, cuando usted cambia el ajuste, etc.

Si desea ocultar las Guías de ayuda, seleccione MENU → [Ajustes] → [Guía de ayuda] → [Desactivar].

## ■ Consejos para la toma

La cámara visualiza consejos para la toma basándose en el modo de toma seleccionado.

① Cuando se visualice ? en la esquina derecha inferior de la pantalla, pulse el botón de la esquina derecha inferior.

Aparecerá automáticamente una lista de consejos para la toma basados en la escena actual.

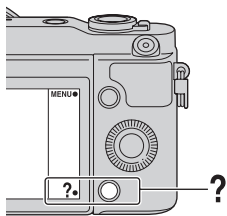

② Seleccione el consejo para la toma deseado pulsando la parte superior o inferior de la rueda de control, después pulse el centro.

- Pulse la parte izquierda o derecha de la rueda de control para cambiar el elemento.
- Gire la rueda de control para desplazar el texto hacia arriba y hacia abajo.



### Para acceder a todos los consejos para la toma

Puede buscar a través de todos los consejos para la toma desde el menú.

① MENU → [Cámara] → [Consejos de toma].

② Busque el consejo de toma de imágenes deseado.

# Toma de imágenes con diversos modos de toma

---

- 1 Seleccione MENU → [Modo de toma].

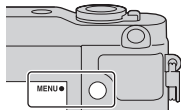

- 2 Gire la rueda de control para seleccionar el modo deseado y pulse el centro.

**i** (Auto. inteligente): La cámara evalúa el motivo y realiza los ajustes adecuados.

**SCN (Selección escena):** Toma imágenes con ajustes predeterminados según el motivo o la condición.

**☞ (Barrido panorámico):** Toma imágenes con tamaño panorámico.

**M (Exposición manual):** Ajusta la abertura y el tiempo de exposición.

**S (Prior. tiempo expos.):** Ajusta el tiempo de exposición para expresar el movimiento del motivo.

**A (Priorid. abertura):** Toma la imagen ajustando la abertura y cambiando el rango de enfoque, o desenfoca el fondo.

**P (Programa auto.):** Toma de imágenes automática que permite personalizar los ajustes, excepto la exposición (tiempo de exposición y abertura).

**i+** (Automático superior): Toma imágenes con una gama más amplia de funciones de toma de imágenes que con la toma Auto. inteligente. Reconoce y evalúa automáticamente las condiciones de toma de imágenes, realiza el HDR automático y elige la mejor imagen.

---

ES

## Lo que puede hacer con el software

Para utilizar imágenes grabadas con la cámara, use el software siguiente:

- “PlayMemories Home” (solamente Windows)  
Puede importar en el ordenador imágenes fijas o películas grabadas con la cámara para poder verlas, y utilizar diversas funciones útiles para mejorar las imágenes tomadas. “Necesitará “PlayMemories Home” cuando quiera importar películas AVCHD a su ordenador.
- “Image Data Converter”  
Puede retocar imágenes de formato RAW y convertirlas en formato JPEG/ TIFF.

### ■ Lo que puede hacer con “PlayMemories Home”

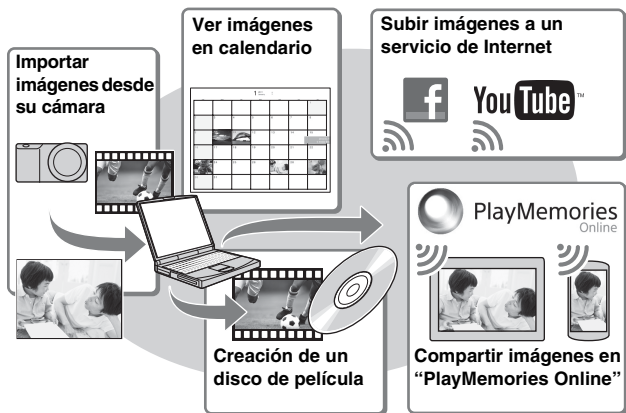

 Instalación de “PlayMemories Home” (para Windows solamente)

Puede instalar “PlayMemories Home” desde la URL siguiente (página 34):  
[www.sony.net/pm](http://www.sony.net/pm)

## Notas

- Se necesita una conexión a Internet para instalar “PlayMemories Home”.
- Se necesita una conexión a Internet para utilizar “PlayMemories Online” u otros servicios de Internet. “PlayMemories Online” u otros servicios de Internet podrán no estar disponibles en algunos países o regiones.
- “PlayMemories Home” no es compatible con ordenadores Mac. Utilice las aplicaciones que hay instaladas en su Mac. Para más detalles, visite la URL siguiente:  
<http://www.sony.co.jp/imsoft/Mac/>

## ■ Lo que puede hacer con “Image Data Converter”

Con “Image Data Converter”, puede hacer lo siguiente:

- Puede reproducir y editar imágenes grabadas en formato RAW con varias correcciones, tales como curva de tono y nitidez.
- Puede ajustar imágenes con balance blanco, exposición, y [Estilo creativo], etc.
- Puede guardar las imágenes visualizadas y editadas en un ordenador. Puede guardar la imagen en formato RAW o guardarla en el formato de archivo general (JPEG/TIFF).
- Puede visualizar y comparar las imágenes RAW y las imágenes JPEG grabadas con esta cámara.
- Puede clasificar las imágenes en 5 grados.
- Puede aplicar etiquetas de color, etc.

ES



### Instalación de “Image Data Converter” (Windows/Mac)

Puede instalar “Image Data Converter” desde la URL siguiente (página 35):

<http://www.sony.co.jp/ids-se/>

## Notas

- Se necesita una conexión a Internet para instalar “Image Data Converter”.

# Instalación del software

## ■ Instalación de “PlayMemories Home”

---

- 1 Utilizando el explorador de Internet de su ordenador, vaya a la URL siguiente, después haga clic en [Instalación] → [Ejecutar].

[www.sony.net/pm](http://www.sony.net/pm)

---

- 2 Siga las instrucciones de la pantalla para completar la instalación.

- Cuando se visualice el mensaje para que conecte la cámara a un ordenador, conecte la cámara y el ordenador utilizando el cable micro USB (suministrado).

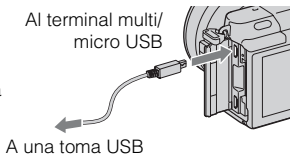

## ■ Visionado de “Guía de ayuda de PlayMemories Home”

Para más detalles sobre cómo utilizar “PlayMemories Home”, consulte la “Guía de ayuda de PlayMemories Home”.

---

- 1 Haga doble clic en el icono [Guía de ayuda de PlayMemories Home] del escritorio.

- Para acceder a la “Guía de ayuda de PlayMemories Home” desde el menú de inicio: Haga clic en [Inicio] → [Todos los programas] → [PlayMemories Home] → [Guía de ayuda de PlayMemories Home].
  - Para Windows 8, seleccione el icono [PlayMemories Home] en la pantalla de Inicio, después inicie “PlayMemories Home” y seleccione [Guía de ayuda de PlayMemories Home] en el menú [Ayuda].
  - Para más detalles sobre “PlayMemories Home”, también puede ver la “Guía práctica de α” (página 43) o la página de soporte de PlayMemories Home siguiente (inglés solamente):  
<http://www.sony.co.jp/pmh-se/>
-



## ■ Instalación de “Image Data Converter”

---

- 1 Utilizando el explorador de Internet de su ordenador, vaya a la URL siguiente.

Para Windows: <http://www.sony.co.jp/imsoft/Win/>

Para Mac: <http://www.sony.co.jp/imsoft/Mac/>

---

- 2 Siga las instrucciones de la pantalla para completar la instalación.
- 

## ■ Visionado de “Guía de Image Data Converter”

Para más detalles sobre cómo utilizar “Image Data Converter”, consulte la “Guía de Image Data Converter”.

---

- 1 Para Windows:

Haga clic en [Inicio] → [Todos los programas] → [Image Data Converter] → [Ayuda] → [Image Data Converter Ver.4].

Para Mac:

Inicie Finder → [Aplicaciones] → [Image Data Converter] → [Image Data Converter Ver.4] → En la barra de menú, elija “Ayuda” → “Guía de Image Data Converter”.

- Para Windows 8, inicie “Image Data Converter Ver.4” → En la barra de menú, elija “Ayuda” → “Guía de Image Data Converter”.
- Para más detalles sobre “Image Data Converter”, también puede ver la “Guía práctica de α” (página 43) o la página de soporte de “Image Data Converter” siguiente (inglés solamente):

<http://www.sony.co.jp/ids-se/>

---

ES

# Comprobación del número de imágenes que pueden grabarse

Una vez que inserte una tarjeta de memoria en la cámara y ajuste el interruptor de alimentación en ON, se mostrará en la pantalla LCD el número de imágenes que pueden grabarse (si continúa tomando imágenes utilizando los ajustes actuales).

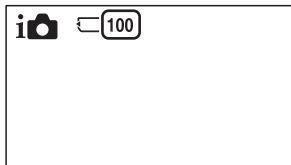

## Notas

- Si “0” (el número de imágenes que pueden grabarse) parpadea en amarillo, significa que la tarjeta de memoria está llena. Reemplace la tarjeta de memoria con otra nueva o borre imágenes de la tarjeta de memoria actual (página 27).
- Si “NO CARD” (el número de imágenes que pueden grabarse) parpadea en amarillo, significa que no se ha insertado ninguna tarjeta de memoria. Inserte una tarjeta de memoria.

## ■ Número de imágenes fijas y tiempo de películas que se pueden grabar en una tarjeta de memoria

### Imágenes fijas

La tabla siguiente muestra el número aproximado de imágenes fijas que se pueden grabar en una tarjeta de memoria formateada con esta cámara. Los valores definidos son los resultados obtenidos en las pruebas realizadas con tarjetas de memoria estándar de Sony. Los valores pueden variar en función de las condiciones de la toma.

**Tamaño de imagen: L 16M**

**Relación de aspecto: 3:2\***

(Unidades: imágenes)

Capacidad \ Calidad	2 GB	4 GB	8 GB	16 GB	32 GB	64 GB
Estándar	410	820	1650	3350	6700	13000
Fina	295	590	1150	2400	4800	9600
RAW & JPEG	79	160	320	640	1300	2600
RAW	105	215	435	880	1750	3500

<sup>ES</sup> \* Cuando [Relación de aspecto] está ajustado a [16:9], puede grabar más imágenes de las que muestran los números de la tabla de arriba (excepto para [RAW]).

## Películas

La tabla siguiente muestra los tiempos de grabación aproximados disponibles. Son los tiempos totales para todos los archivos de película.

(h (hora), min (minuto))

Capacidad Grabar ajuste	2 GB	4 GB	8 GB	16 GB	32 GB	64 GB
60i 24M(FX) 50i 24M(FX)	10 min	20 min	40 min	1 h 30 min	3 h	6 h
60i 17M(FH) 50i 17M(FH)	10 min	30 min	1 h	2 h	4 h 5 min	8 h 15 min
24p 24M(FX) 25p 24M(FX)	10 min	20 min	40 min	1 h 30 min	3 h	6 h
24p 17M(FH) 25p 17M(FH)	10 min	30 min	1 h	2 h	4 h 5 min	8 h 15 min
1 440x1 080 12M	20 min	40 min	1 h 20 min	2 h 45 min	5 h 30 min	11 h 5 min
VGA 3M	1 h 10 min	2 h 25 min	4 h 55 min	10 h	20 h 5 min	40 h 15 min

### Notas

- El tiempo de grabación de películas varía porque la cámara utiliza VBR (Velocidad de bits variable), un método de codificación que ajusta automáticamente la calidad de imagen de acuerdo con la situación de la toma. Cuando grabe un motivo que se mueve rápidamente, la imagen será más clara pero el tiempo de grabación será más corto porque se utiliza mucha memoria. El tiempo de grabación también varía dependiendo de la condición de la toma de imagen o el motivo o el ajuste de calidad/tamaño de imagen.
- La duración del tiempo disponible para grabación de película varía con la temperatura o condición de la cámara antes de que usted comience a grabar. Si recompone o toma imágenes fijas frecuentemente después de conectar la alimentación, la temperatura dentro de la cámara aumentará y el tiempo de grabación disponible será más corto.
- Si la cámara detiene la grabación de película debido a la temperatura, deje la cámara durante varios minutos con la alimentación desconectada. Reinicie la grabación después de que la temperatura dentro de la cámara haya bajado.
- Si observa los puntos siguientes, el tiempo de grabación será más largo.
  - Mantenga la cámara fuera de la luz solar directa.
  - Apague la cámara cuando no esté siendo utilizada.
- El tamaño máximo de un archivo de película es de unos 2 GB. Cuando el tamaño del archivo es de unos 2 GB la grabación de película se detiene automáticamente cuando [Formato de archivo] está ajustado a [MP4], y se crea un archivo de película nuevo automáticamente cuando [Formato de archivo] está ajustado a [AVCHD].

- El tiempo de grabación continua máximo es de 29 minutos aproximadamente (limitado por las especificaciones del producto).
- El tiempo de grabación continua de MP4 12M es de 20 minutos aproximadamente (limitado por el tamaño de archivo de 2 GB).

## ■ Tiempo que se puede grabar y número de imágenes que se pueden tomar/reproducir con una sola carga de la batería

	Tiempo grabable	Número de imágenes
Tomar (imágenes fijas)	Aprox. 240 min	Aprox. 480 imágenes
Grabación de películas	Aprox. 110 min	–
Grabación de película continua	Aprox. 170 min	–
Reproducir (imágenes fijas)	Aprox. 400 min	Aprox. 8 000 imágenes

- La tabla de arriba muestra el tiempo o el número aproximado de imágenes que se puede grabar cuando se utiliza una batería completamente cargada. Tenga en cuenta que el número real podrá variar dependiendo de las condiciones de utilización.
- El tiempo que se puede grabar y el número de imágenes que se pueden grabar se calculan cuando se utiliza una batería completamente cargada en las condiciones siguientes:
  - A una temperatura ambiente de 25 °C
  - Cuando hay colocado un objetivo E PZ 16-50 mm F3.5-5.6 OSS.
  - Se utiliza Sony “Memory Stick PRO Duo” (se vende por separado).
  - [Brillo LCD]: [Manual] [±0]
- El número de imágenes fijas está basado en el estándar CIPA bajo las condiciones siguientes. (CIPA: Camera & Imaging Products Association)
  - [Enfoque autom.] está ajustado en [AF toma senc.].
  - Toma de una imagen cada 30 segundos.
  - El flash destella una vez cada dos tomas.
  - La alimentación se conecta y desconecta una vez cada diez tomas.
- El tiempo de película que se puede grabar está basado en el estándar CIPA bajo las condiciones siguientes.
  - Calidad de película: AVCHD FH
  - Grabación de película: Repitiendo operaciones tales como grabación, zoom, en espera de toma, y se conecta y desconecta la alimentación.
  - Grabación de película continua: Cuando se alcance el límite de grabación de película continua (29 minutos), pulse el botón MOVIE y continúe grabando. No se realizan otras operaciones tales como zoom.

# Lista de iconos en la pantalla LCD

Los iconos que se visualizan en la pantalla indican el estado de la cámara. Para cambiar la visualización de pantalla, utilice DISP (Mostrar contenido) en la rueda de control.

## Espera de toma de imágenes

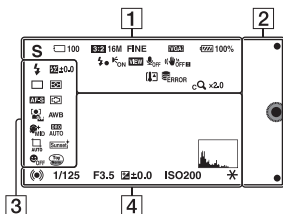

## Visualización gráfica



## Grabación de películas

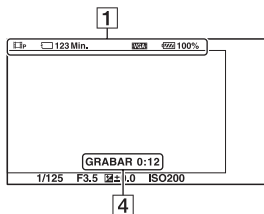



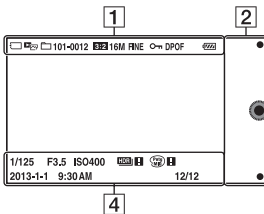















## Reproducción









1

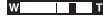

Visualización	Indicación
	Modo de toma
	Selección escena
	Icono de Reconocimiento de escena
	Tarjeta de memoria/carga
100	Número de imágenes fijas que pueden grabarse
123Min.	Tiempo de películas que puede grabarse
3:2 16:9	Relación de aspecto de las imágenes fijas

ES

Visualización	Indicación
<b>16M 14M 8,4M</b> <b>7,1M 4M 3,4M</b>  <b>WIDE</b>  <b>STD</b>	Tamaño de imagen de las imágenes fijas
<b>RAW RAW+J</b> <b>FINE STD</b>	Calidad de imagen de las imágenes fijas
<b>60i/50i</b>  <b>FX</b> <b>60i/50i</b>  <b>FH</b> <b>24p/25p</b>  <b>FX</b> <b>24p/25p</b>  <b>FH</b>  <b>1080</b>  <b>VGA</b>	Modo de grabación de películas
 <b>100%</b>	Batería restante
	Carga de flash en curso
 <b>ON</b>	Iluminador AF
 <b>VIEW</b>	Live view
 <b>OFF</b>	No graba sonido durante la grabación de películas
	Está activada la reducción de ruido de viento
 <b>OFF</b>  <b>OFF</b>  <b>ON</b>  <b>ON</b>	Aviso de SteadyShot/ SteadyShot
	Aviso de calentamiento

Visualización	Indicación
	Archivo de base datos lleno/error de archivo de base de datos
	Aumento del zoom
 <b>x2.0</b>	Zoom inteligente
 <b>x2.0</b>	Zoom Imag. Clara
 <b>x2.0</b>	Zoom digital
 <b>MP4</b>  <b>AVCHD</b>	Modo de visualización (Selec. im. fija/ pelíc.)
<b>101-0012</b>	Carpeta de reproducción – Número de archivo
	Proteger
<b>DPOF</b>	Orden de impresión

2

Visualización	Indicación
 	Teclas programables

3

Visualización	Indicación
	Modo flash/ Reducción ojos rojos
±0,0	Compensación del flash
   	Modo manejo
	Autodisp. autorretrato
	Modo medición
	Modo de enfoque
	Modo de área de enfoco
	Detección de cara
  <b>A7 G7</b>	Balance blanco
	Efecto piel suave
	DRO/HDR automát.
	Encuadre automático





Visualización	Indicación
	Estilo creativo
	Captador sonrisas
	Efecto de foto
	Indicador de sensibilidad de detección de sonrisas

ES

4

Visualización	Indicación
	Estado de enfoque
	Tiempo de exposición
	Valor de apertura
	Medida manual
±0,0 -3+2+1+0+1+1+2+3+	Compensación de exposición
	Sensibilidad ISO
	Bloqueo AE

ES  
41

Visualización	Indicación
	Indicador de tiempo de exposición
	Indicador de abertura
<b>GRABAR 0:12</b>	Tiempo de grabación de la película (min:s)
<b>2013-1-1 9:30AM</b>	Fecha/hora de grabación de la imagen
<b>12/12</b>	Número de imagen/ número de imágenes en el modo de visualización
	Aparece cuando no se pudo usar HDR en la imagen.
	Aparece cuando [Efecto de foto] no dio resultado en la imagen.
	Histograma



## Más información sobre la cámara (Guía práctica de $\alpha$ )

La “Guía práctica de  $\alpha$ ” se puede descargar de Internet. Consulte la “Guía práctica de  $\alpha$ ” para ver instrucciones exhaustivas sobre las muchas funciones de la cámara.

---

**1** Acceda a la página de soporte de Sony.  
<http://www.sony.net/SonyInfo/Support/>

---

**2** Seleccione su país o región.

---

**3** Busque el nombre de modelo de su cámara dentro de la página de soporte.

- Compruebe el nombre de modelo en la parte inferior de su cámara.
-

## Precauciones

### Acerca de las funciones disponibles en la cámara

La cámara es compatible con 1080 60i o compatible con 1080 50i. Para comprobar si la cámara es compatible con 1080 60i o compatible con 1080 50i, compruebe las marcas siguientes en la parte inferior de la cámara. Cámara compatible con 1080 60i: 60i  
Cámara compatible con 1080 50i: 50i

### Acerca de la pantalla LCD y el objetivo

• La pantalla LCD está fabricada utilizando tecnología de muy alta precisión, por lo que más del 99,99 % de los píxeles son operativos para su uso efectivo. Sin embargo, es posible que haya algunos puntos diminutos negros y/o brillantes (de color blanco, rojo, azul o verde) que aparezcan constantemente en la pantalla LCD. Estos puntos son normales en el proceso de fabricación y no afectan a las imágenes de ninguna forma.

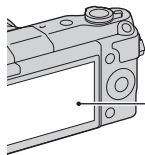

Puntos negros, blancos, rojos, azules y verdes

• No agarre la cámara por la pantalla LCD.

• La cámara tiene colocados imanes como se muestra en la ilustración. No ponga cerca de la cámara objetos que se vean afectados por campos magnéticos, tales como tarjetas de crédito.

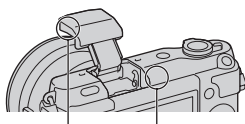
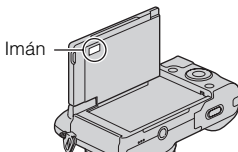

Imán

• Es posible que las imágenes dejen estela a través de la pantalla LCD en un lugar frío. Esto no es indicio de un mal funcionamiento. Si se enciende la cámara en un lugar frío, es posible que la pantalla LCD se vuelva negra temporalmente.

• No ejerza presión contra la pantalla LCD. El monitor podría decolorarse y es posible que eso ocasionase un mal funcionamiento.

• No exponga la cámara a la luz solar directa. Si la luz solar reflejada se enfoca en un objeto cercano, puede ocasionar un incendio. Si tiene que poner la cámara bajo la luz solar directa, coloque la tapa frontal del objetivo.

## **Acerca de la utilización de los objetivos y accesorios**

Se recomienda utilizar objetivos/ accesorios de Sony diseñados para las características particulares de esta cámara. El uso de productos de otros fabricantes puede impedir que la cámara funcione de manera óptima o puede provocar accidentes y un mal funcionamiento de la cámara.

## **No utilice o almacene la cámara en los siguientes lugares**

- En un lugar muy caluroso, seco o húmedo  
En lugares como un automóvil aparcado al sol, es posible que el cuerpo de la cámara se deforme. Esto podría ocasionar un mal funcionamiento.
- Bajo la luz solar directa o cerca de una estufa  
El cuerpo de la cámara puede decolorarse o deformarse, y esto puede ocasionar un mal funcionamiento.
- En un lugar expuesto a vibración basculante
- Cerca de un lugar magnético fuerte
- En lugares arenosos o polvorientos  
Procure que no entre en la cámara arena o polvo. Esto puede ocasionar un mal funcionamiento en la cámara, y en algunos casos este mal funcionamiento no puede repararse.

## **Acerca de la empuñadura**

La empuñadura tiene un recubrimiento especial. La empuñadura podrá decolorarse si es frotada con un paño de color negro, cuero, etc.

## **Acerca del almacenamiento**

Asegúrese de colocar la tapa frontal del objetivo cuando no esté utilizando la cámara.

## **Cuidado**

La superficie de la pantalla LCD tiene un recubrimiento que se puede desprender si se araña.

Tenga en cuenta los puntos siguientes para manejar y cuidar la cámara.

- La grasa o la crema para las manos dejada en la pantalla LCD con sus manos puede disolver el recubrimiento. Si algo de grasa o crema llega a la pantalla LCD, límpiela inmediatamente.
- Si limpia con fuerza con un pañuelo de papel u otros materiales podrá dañar el recubrimiento.
- Antes de limpiar la suciedad, quite el polvo o la arena de antemano utilizando un soplador, etc.
- Cuando quite la suciedad, limpie con cuidado con un paño suave, tal como un paño para limpiar gafas.

## **Acerca de la temperatura de la cámara**

Es posible que la cámara y la batería se sobrecalienten debido al uso continuo, pero no se trata de un fallo de funcionamiento.

## **Acerca de las temperaturas de funcionamiento**

Su cámara ha sido diseñada para ser utilizada a temperaturas de entre 0 °C y 40 °C

No se recomienda tomar imágenes en lugares extremadamente fríos o calurosos fuera de este rango de temperaturas.

## **Acerca de la condensación de humedad**

Si se traslada la cámara directamente de un lugar frío a uno cálido, es posible que la humedad se condense en el interior o el exterior de la cámara. Esta condensación de humedad puede ocasionar un mal funcionamiento de la cámara.

## **Cómo evitar la condensación de humedad**

Cuando traslade la cámara de un lugar frío a uno cálido, selle la cámara en una bolsa de plástico y deje que se adapte a las condiciones del nuevo lugar durante una hora aproximadamente.

## **Si se produce condensación de humedad**

Apague la cámara y espere una hora aproximadamente hasta que la humedad se evapore. Tenga en cuenta que si intenta tomar imágenes quedando aún humedad en el interior del objetivo, no podrá grabar imágenes claras.

## **Acerca de la batería interna recargable**

Esta cámara tiene una batería interna recargable para mantener la fecha y hora y otros ajustes

independientemente de si la alimentación está conectada o desconectada, o de si la batería está instalada o no. Esta batería recargable se carga continuamente siempre que está utilizando la cámara. Sin embargo, si utiliza la cámara durante períodos cortos solamente, se descargará gradualmente. Si no utiliza la cámara en absoluto durante unos tres meses, se descargará completamente. En este caso, asegúrese de cargar esta batería recargable antes de utilizar la cámara. Sin embargo, aunque la batería recargable no esté cargada, aún podrá utilizar la cámara siempre y cuando no grabe la fecha y hora. Si la cámara se restablece a los ajustes predeterminados cada vez que carga la batería, es posible que la pila recargable interna ya no sirva. Consulte con el distribuidor Sony o taller de servicio autorizado por Sony local.

## **Método de carga de la batería interna recargable**

Inserte una batería cargada en la cámara, o conecte la cámara a una toma de corriente de la pared utilizando el adaptador de alimentación de ca (suministrado), y deje la cámara 24 hora o más con la alimentación desactivada.

## Acerca de las tarjetas de memoria

No pegue ninguna etiqueta o similar en una tarjeta de memoria ni en un adaptador de tarjeta. Se podría ocasionar un mal funcionamiento.

## Notas sobre el desecho o transferencia de la cámara

Para proteger la información personal, realice las operaciones siguientes cuando vaya a desechar o transferir la cámara a otra persona.

- [Inicializar] → [Restablecimiento de fábrica]

## Acerca de la grabación/reproducción

- La primera vez que utilice una tarjeta de memoria con esta cámara, se recomienda formatear la tarjeta en la cámara para obtener un rendimiento estable de la tarjeta de memoria antes de iniciar la toma de imágenes. Tenga en cuenta que el formateo borra definitivamente todos los datos de la tarjeta de memoria, que no podrán recuperarse después. Guarde los datos importantes en un ordenador o dispositivo similar.
- Si graba o elimina imágenes de manera repetida, puede ser que se fragmenten los datos de la tarjeta de memoria. Es posible que no puedan guardarse o grabarse películas. En tal caso, guarde sus imágenes en un ordenador u otro lugar de almacenamiento, y después formatee la tarjeta de memoria.

- El contenido grabado no podrá compensarse si la grabación o la reproducción no se realiza debido a algún fallo de funcionamiento de la cámara o de la tarjeta de memoria, etc.
- Para evitar un riesgo potencial de pérdida de datos, copie siempre (copia de seguridad) los datos a otro soporte.
- Antes de grabar acontecimientos únicos, realice una grabación de prueba para asegurarse de que la cámara funciona correctamente.
- Esta cámara no es resistente al polvo ni impermeable al agua o a las salpicaduras.
- No dirija la cámara hacia el sol u otra fuente de luz brillante. Podría ocasionar un fallo de funcionamiento de la cámara.
- No mire al sol o a una luz fuerte a través de un objetivo quitado. Esto podría ocasionarle daños irreparables en los ojos. O bien, podría ocasionar un fallo de funcionamiento del objetivo.
- No utilice la cámara cerca de un lugar que genere ondas de radio intensas o que emita radiación. La cámara podría no poder grabar o reproducir debidamente.
- La utilización de la cámara en un lugar arenoso o polvoriento puede ocasionar un mal funcionamiento.
- Si se condensa humedad, elimínela antes de utilizar la cámara (página 46).

- No agite ni golpee la cámara. Además de producirse un mal funcionamiento y no poder grabar imágenes, es posible que la tarjeta de memoria quede inutilizable o que los datos de las imágenes se estropeen, se dañen o se pierdan.
- Limpie la superficie del flash con un paño suave. El calor de la emisión del flash podría adherir suciedad en la superficie del flash, ocasionando humo o quemaduras superficiales.
- Mantenga la cámara, accesorios suministrados, etc., alejados del alcance de los niños. Podrían tragarse una tarjeta de memoria, etc. Si ocurriera tal problema, consulte al médico inmediatamente.

### **Importación de películas AVCHD a un ordenador**

Cuando importe películas AVCHD a un ordenador, para Windows, utilice el software “PlayMemories Home”.

### **Sobre las imágenes RAW**

Para ver imágenes RAW grabadas con la cámara, se requiere “Image Data Converter”. Si no tiene intención de modificar las imágenes grabadas, se recomienda tomar imágenes con el formato JPEG.

### **Notas sobre la reproducción de películas en otros dispositivos**

- Esta cámara utiliza MPEG-4 AVC/H.264 High Profile para la grabación en formato AVCHD. Las películas grabadas en formato AVCHD con esta cámara no pueden reproducirse en los siguientes dispositivos.
  - Otros dispositivos compatibles con el formato AVCHD que no admitan High Profile
  - Dispositivos que no sean compatibles con el formato AVCHD
- Esta cámara también utiliza MPEG-4 AVC/H.264 Main Profile para la grabación en formato MP4. Por este motivo, las películas grabadas en formato MP4 con esta cámara no pueden reproducirse en dispositivos que no sean compatibles con MPEG-4 AVC/H.264.
- Los discos grabados con calidad de imagen HD (alta definición) se pueden reproducir sólo en dispositivos compatibles con el formato AVCHD. Los reproductores o grabadores basados en DVD no pueden reproducir discos con calidad de imagen HD, ya que son incompatibles con el formato AVCHD. Además, es posible que los reproductores o grabadores basados en DVD no puedan expulsar los discos con calidad de imagen HD.

## **Aviso sobre los derechos de autor**

Los programas de televisión, películas, cintas de vídeo y demás materiales pueden estar protegidos por copyright. La grabación no autorizada de tales materiales puede ir en contra de los artículos de las leyes de copyright.

## **Las imágenes utilizadas en este manual**

Las fotografías que se utilizan como ejemplos de imágenes en este manual son reproducciones; no son imágenes tomadas con esta cámara.

## **Acerca de las especificaciones de datos descritas en este manual**

Los datos relativos al rendimiento y las especificaciones se han definido en las condiciones siguientes, excepto en los casos en que se describan de otro modo en este manual: a una temperatura ambiente de 25 °C y utilizando una batería que ha sido cargada completamente durante una hora aproximadamente después de haberse apagado la luz de carga.

## **Acerca de la compatibilidad de los datos de imagen**

- Esta cámara cumple con la norma universal DCF (Design rule for Camera File system) establecida por JEITA (Japan Electronics and Information Technology Industries Association).
- No se garantiza la reproducción en otros equipos de imágenes grabadas con la cámara ni la reproducción en la cámara de imágenes grabadas o editadas con otros equipos.

# Especificaciones

## Cámara

### [Sistema]

Tipo de cámara: Cámara Digital de Lentes Intercambiables

Objetivo: Objetivo de montura E

### [Sensor de imagen]

Sensor de imagen: Formato APS-C (23,5 mm × 15,6 mm) sensor de imagen CMOS

Número total de píxeles del sensor de imagen: Aprox. 16 500 000 píxeles

Número efectivo de píxeles de la cámara: Aprox. 16 100 000 píxeles

### [Sistema de enfoque automático]

Sistema: Sistema de detección de contraste

Rango de sensibilidad: EV0 a EV20 (con conversión de ISO 100, con objetivo F2,8)

### [Control de exposición]

Método de medición: medición de 1 200 segmentos por el sensor de imagen

Rango de medición: EV0 a EV20 (con conversión de ISO 100, con objetivo F2,8)

Sensibilidad ISO (Índice de exposición recomendado):

Imágenes fijas: AUTO, ISO 200 – ISO 16000

Películas: AUTO, ISO 200 – ISO 3200 equivalente

Compensación de exposición: ±3,0 EV (en pasos de 1/3 EV)

### [Obturador]

Tipo: controlado electrónicamente, traveso vertical, tipo plano focal  
Gama de velocidades:

Imágenes fijas: 1/4 000 segundo a 30 segundo, BULB

Películas: 1/4 000 segundo a 1/4 de segundo (pasos de 1/3 EV),  
Dispositivo compatible con 1080 60i hasta 1/30 de segundo en modo AUTO

Dispositivo compatible con 1080 50i hasta 1/25 de segundo en modo AUTO

Velocidad de sincronización del flash: 1/160 segundo

### [Soporte de grabación]

“Memory Stick XC Duo”, “Memory Stick PRO Duo”, tarjeta SD

### [Pantalla LCD]

Panel LCD: Panorámico, unidad TFT de 7,5 cm (tipo 3,0)

Número total de puntos: 460 800 puntos

### [Terminales de entrada/salida]

Terminal multi/micro USB\*:

Comunicación USB

HDMI: Toma micro HDMI tipo D

\* Admite dispositivos compatibles con micro USB.

### [Alimentación]

Batería utilizada: Batería recargable NP-FW50

### [Consumo]

Cuando se utiliza un objetivo

E PZ 16-50 mm F3.5-5.6 OSS\*:

Aprox. 1,9 W

\* suministrado con NEX-3NL/3NY



## [Otros]

Exif Print: compatible

PRINT Image Matching III:  
compatible

DPOF: compatible

Dimensiones (conforme a CIPA)

(Aprox.):

109,9 mm × 62,0 mm × 34,6 mm

(An/Al/Pr)

Peso (conforme a CIPA) (Aprox.):

269 g (incluyendo la batería y

“Memory Stick PRO Duo”)

210 g (la cámara solamente)

Temperatura de funcionamiento:

0 °C a 40 °C

Formato de archivo:

Imagen fija: Cumple con JPEG

(DCF Ver. 2.0, Exif Ver. 2,3, MPF

Baseline), RAW (Sony ARW

formato 2,3)

Película (Formato AVCHD):

Formato AVCHD compatible con

Ver. 2.0

Vídeo: MPEG-4 AVC/H.264

Audio: Dolby Digital 2 canales

Dolby Digital Stereo Creator

• Fabricado bajo licencia de Dolby  
Laboratories.

Película (Formato MP4):

Vídeo: MPEG-4 AVC/H.264

Audio: MPEG-4 AAC-LC 2

canales

Comunicación USB:

Hi-Speed USB (USB 2.0)

## [Flash]

Número de guía de flash:

6 (en metro con ISO 200)

4 (en metro con conversión de

ISO 100)

Tiempo de reciclado:

Aprox. 3 segundo

Alcance del flash: para objetivo de

16 mm (distancia focal indicada en  
el objetivo)

Compensación del flash:

±2,0 EV (en pasos de 1/3 EV)

## Adaptador de alimentación de ca (FUENTE DE ALIMENTACIÓN) AC-UB10C/UB10D

Alimentación: ca 100 V a 240 V

50 Hz/60 Hz 70 mA

Tensión de salida: cc 5 V 0,5 A

Temperatura de funcionamiento:

0 °C a 40 °C

Temperatura de almacenamiento:

-20 °C a +60 °C

Dimensiones (Aprox.):

50 mm × 22 mm × 54 mm

(An/Al/Pr)

Peso (Aprox.):

Para Estados Unidos y Canadá:

48 g

Para países y regiones fuera de

Estados Unidos y Canadá:

43 g

## Batería recargable NP-FW50

Batería utilizada: batería de iones de  
litio

Tensión máxima: cc 8,4 V

Tensión nominal: cc 7,2 V

Tensión de carga máxima: cc 8,4 V

Corriente de carga máxima: 1,02 A

Capacidad: típica 7,7 Wh (1 080 mAh)

mínima 7,3 Wh (1 020 mAh)

Dimensiones máximas (Aprox.):

31,8 mm × 18,5 mm × 45 mm

(An/Al/Pr)

Peso (Aprox.): 57 g

ES

## Objetivo

Objetivo	Objetivo zoom E16 – 50 mm <sup>1)</sup>	Objetivo zoom E55 – 210 mm
Cámara	NEX-3NL/3NY	NEX-3NY
Equivalente a distancia focal de formato de 35 mm <sup>2)</sup> (mm)	24 – 75	82,5 – 315
Elementos de grupos de objetivos	8–9	9–13
Ángulo de visión <sup>2)</sup>	83° – 32°	28,2° – 7,8°
Enfoque mínimo <sup>3)</sup> (m)	0,25 – 0,3	1,0
Ampliación máxima (x)	0,215	0,225
Apertura del diafragma mínima	f/22 – f/36	f/22 – f/32
Diámetro del filtro (mm)	40,5	49
Dimensiones (diámetro máximo x altura) (Aprox. mm)	64,7 x 29,9	63,8 x 108
Peso (Aprox. g)	116	345
SteadyShot	Disponible	Disponible

1) Zoom motorizado

2) Los valores de distancia focal equivalente al formato de 35 mm y de ángulo de visualización se basan en cámaras digitales equipadas con un sensor de imagen de tamaño APS-C.

3) El enfoque mínimo es la distancia más corta desde el sensor de imagen al motivo.

El diseño y las especificaciones están sujetos a cambios sin previo aviso.



### Acerca de la distancia focal

El ángulo de imagen de esta cámara es más estrecho que el de una cámara de formato de 35 mm

Puede encontrar el equivalente aproximado de la distancia focal de una cámara de formato de 35 mm y tomar imagen con el mismo ángulo de imagen, incrementando la distancia focal de su objetivo parcialmente.

Por ejemplo, utilizando un objetivo de 50 mm puede obtener el equivalente aproximado de un objetivo de 75 mm de una cámara de formato de 35 mm

## Marcas comerciales

- **α** es una marca comercial de Sony Corporation.
- “Memory Stick”, , “Memory Stick PRO”, **MEMORY STICK PRO**, “Memory Stick Duo”, **MEMORY STICK DUO**, “Memory Stick PRO Duo”, **MEMORY STICK PRO DUO**, “Memory Stick PRO-HG Duo”, **MEMORY STICK PRO-HG DUO**, “Memory Stick XC-HG Duo”, **MEMORY STICK XC-HG DUO**, “Memory Stick Micro”, **MEMORY STICK MICRO**, “MagicGate”, y **MAGIC GATE** son marcas comerciales de Sony Corporation.
- “InfoLITHIUM” es una marca comercial de Sony Corporation.
- “PhotoTV HD” es una marca comercial de Sony Corporation.
- Blu-ray Disc™ y Blu-ray™ son marcas comerciales de Blu-ray Disc Association.
- “AVCHD” y el logotipo de “AVCHD” son marcas comerciales de Panasonic Corporation y Sony Corporation.
- Dolby y el símbolo de la doble D son marcas comerciales de Dolby Laboratories.
- Microsoft, Windows y Windows Vista son marcas comerciales registradas o marcas comerciales de Microsoft Corporation en los Estados Unidos y/o en otros países.
- Los términos HDMI y HDMI High-Definition Multimedia Interface, y el logotipo de HDMI son marcas comerciales o marcas comerciales registradas de HDMI Licensing LLC en los Estados Unidos y otros países.
- Mac y Mac OS son marcas comerciales o marcas comerciales registradas de Apple Inc.
- Intel, Intel Core y Pentium son marcas comerciales o marcas comerciales registradas de Intel Corporation.
- El logotipo de SDXC es una marca comercial de SD-3C, LLC.
- Eye-Fi es una marca comercial de Eye-Fi Inc.
- “” y “PlayStation” son marcas comerciales registradas de Sony Computer Entertainment Inc.
- Adobe es una marca comercial registrada o una marca comercial de Adobe Systems Incorporated en los Estados Unidos y/o en otros países.
- Facebook y el logotipo de “f” son marcas comerciales o marcas comerciales registradas de Facebook, Inc.
- YouTube y el logotipo de “YouTube” son marcas comerciales o marcas comerciales registradas de Google Inc.
- Además, los nombres de sistemas y productos utilizados en este manual son, en general, marcas comerciales o marcas registradas de sus respectivos desarrolladores o fabricantes. Sin embargo, las marcas <sup>TM</sup> o ® no se utilizan en todos los casos en este manual.



- Añada más disfrute a su PlayStation 3 descargando la aplicación para PlayStation 3 en PlayStation Store (donde esté disponible).

- La aplicación en la PlayStation 3 requiere una cuenta PlayStation Network y la descarga de la aplicación. Podrá acceder a ella en las zonas donde la PlayStation Store esté disponible.



En la página Web de atención al cliente puede encontrar información adicional sobre este producto y respuesta a las preguntas hechas con más frecuencia.

<http://www.sony.net/>

Impreso utilizando tinta hecha con aceite vegetal exento de compuesto orgánico volátil (COV).



**AVVERTENZA**

**Per ridurre il pericolo di incendi o scosse elettriche, non esporre l'apparecchio alla pioggia o all'umidità.**

**ISTRUZIONI IMPORTANTI PER LA  
SICUREZZA  
-SALVARE QUESTE ISTRUZIONI  
PERICOLO  
PER RIDURRE IL RISCHIO DI INCENDI O  
SCOSSE ELETTRICHE, SEGUIRE  
ATTENTAMENTE QUESTE ISTRUZIONI**

**AVVERTENZA****| Batteria**

Se trattato in modo improprio, è possibile che il blocco batteria esploda, causi incendi o provochi bruciature causate da sostanze chimiche. Attenersi alle precauzioni riportate di seguito.

- Non smontare il prodotto.
- Non danneggiare o esporre il blocco batteria a scosse o urti eccessivi, ad esempio non schiacciarlo con un martello, non lasciarlo cadere o calpestarlo.
- Non cortocircuitare o lasciare che eventuali oggetti metallici entrino in contatto con i terminali della batteria.
- Non esporre a temperature elevate superiore a 60 °C, ad esempio alla luce solare diretta o all'interno di un'auto parcheggiata al sole.
- Non bruciare o gettare nel fuoco.
- Non utilizzare pile agli ioni di litio danneggiate o con perdite di elettrolita.
- Assicurarsi di caricare il blocco batteria con un caricabatterie originale Sony o un dispositivo in grado di caricare il blocco batteria stesso.
- Conservare il blocco batteria lontano dalla portata dei bambini.
- Non bagnare il blocco batteria.
- Sostituirlo esclusivamente con un blocco batteria dello stesso tipo o di tipo equivalente consigliato da Sony.
- Smaltire i blocchi batteria il prima possibile come descritto nelle istruzioni.

## I Alimentatore CA

Usare la presa a muro vicina quando si usa l'alimentatore CA. Scollegare immediatamente l'alimentatore CA dalla presa a muro se si verifica qualche malfunzionamento durante l'uso dell'apparecchio.

Il cavo di alimentazione, se in dotazione, è progettato specificatamente solo per l'uso con questa fotocamera e non deve essere usato con altre apparecchiature elettriche.

## Attenzione per i clienti in Europa

### I Avviso per i clienti residenti nei paesi che applicano le direttive UE

Questo prodotto è stato fabbricato da o per conto di Sony Corporation, 1-7-1 Konan Minato-ku Tokyo, 108-0075 Japan. Eventuali richieste in merito alla conformità del prodotto in ambito della legislazione Europea, dovranno essere indirizzate al rappresentante autorizzato, Sony Deutschland GmbH, Hedelfinger Strasse 61, 70327 Stuttgart, Germany. Per qualsiasi informazione relativa al servizio o la garanzia, si prega di fare riferimento agli indirizzi riportati separatamente sui documenti relativi all'assistenza o sui certificati di garanzia.

Questo prodotto è stato testato ed è risultato conforme ai limiti stabiliti nella regolazione EMC relativa all'uso dei cavi di collegamento di lunghezza inferiore a 3 metri.

### I Attenzione

Il campo elettromagnetico alle frequenze specifiche può influenzare l'immagine e il suono di questa unità.

### I Nota

Se l'elettricità statica o interferenze elettromagnetiche causano l'interruzione del trasferimento dei dati, che pertanto non avviene, è necessario riavviare l'applicazione oppure scollegare, quindi ricollegare il cavo di comunicazione (USB e così via).

### I Trattamento del dispositivo elettrico o elettronico a fine vita (applicabile in tutti i paesi dell'Unione Europea e in altri paesi europei con sistema di raccolta differenziata)



Questo simbolo sul prodotto o sulla confezione indica che il prodotto non deve essere considerato come un normale rifiuto domestico, ma deve invece essere consegnato ad un punto di raccolta appropriato per il riciclo di apparecchi elettrici ed elettronici. Assicurandovi che questo prodotto sia smaltito correttamente, voi contribuirete a prevenire potenziali conseguenze negative per l'ambiente e per la salute che potrebbero altrimenti essere causate dal suo smaltimento inadeguato. Il riciclaggio dei materiali aiuta a conservare le risorse naturali. Per informazioni più

dettagliate circa il riciclaggio di questo prodotto, potete contattare l'ufficio comunale, il servizio locale di smaltimento rifiuti oppure il negozio dove l'avete acquistato. In caso di smaltimento abusivo di apparecchiature elettriche e/o elettroniche potrebbero essere applicate le sanzioni previste dalla normativa applicabile (valido solo per l'Italia).

## **I Trattamento delle pile esauste (applicabile in tutti i paesi dell'Unione Europea e in altri paesi Europei con sistema di raccolta differenziata)**



Questo simbolo sul prodotto o sulla confezione indica che la pila non deve essere considerata un normale rifiuto domestico.

Su alcuni tipi di pile questo simbolo potrebbe essere utilizzato in combinazione con un simbolo chimico. I simboli chimici del mercurio (Hg) o del piombo (Pb) sono aggiunti, se la batteria contiene più dello 0,0005% di mercurio o dello 0,004% di piombo.

Assicurandovi che le pile siano smaltite correttamente, contribuirete a prevenire potenziali conseguenze negative per l'ambiente e per la salute che potrebbero altrimenti essere causate dal loro inadeguato smaltimento.

Il riciclaggio dei materiali aiuta a conservare le risorse naturali.

In caso di prodotti che per motivi di sicurezza, prestazione o protezione dei dati richiedano un collegamento fisso ad una pila interna, la stessa dovrà essere sostituita solo da personale di assistenza qualificato.

Consegnare il prodotto a fine vita al punto di raccolta idoneo allo smaltimento di apparecchiature elettriche ed elettroniche; questo assicura che anche la pila al suo interno venga trattata correttamente.

Per le altre pile consultate la sezione relativa alla rimozione sicura delle pile. Conferire le pile esauste presso i punti di raccolta indicati per il riciclo.

Per informazioni più dettagliate circa lo smaltimento della pila esausta o del prodotto, potete contattare il Comune, il servizio locale di smaltimento rifiuti oppure il negozio dove l'avete acquistato.

Il presente manuale tratta svariati modelli, con diversi obiettivi in dotazione. Il nome del modello varia a seconda dell'obiettivo in dotazione. Il modello disponibile varia a seconda delle nazioni/aree geografiche.

Nome modello	Obiettivo
NEX-3NL	E16 – 50 mm
NEX-3NY	E55 – 210 mm e E16 – 50 mm



# Verifica dei componenti in dotazione

Controllare innanzitutto il modello della fotocamera utilizzata (pagina 4). Gli accessori in dotazione variano a seconda del modello.

Il numero in parentesi indica la quantità.

## In dotazione con tutti i modelli

- Fotocamera (1)
- Cavo di alimentazione (1)\* (non in dotazione negli Stati Uniti e in Canada)



- \* Con la fotocamera potrebbero venire forniti più cavi di alimentazione. Utilizzare quello appropriato che corrisponde alla propria nazione/area geografica.

- Batteria ricaricabile NP-FW50 (1)



- Cavo Micro-USB (1)

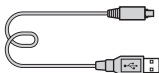

- Alimentatore CA AC-UB10C/UB10D (1)

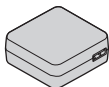

- Tracolla (1)

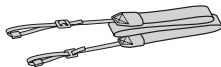

- Istruzioni per l'uso (il presente manuale) (1)

## NEX-3NL

- Obiettivo E con zoom da E16 – 50 mm (1)/ Copriobiettivo anteriore (1) (fissato alla fotocamera)

## NEX-3NY

- Obiettivo E con zoom da E16 – 50 mm (1)/ Copriobiettivo anteriore (1) (fissato alla fotocamera)
- Obiettivo E con zoom da E55 – 210 mm (1)/Copriobiettivo anteriore (1)/Copriobiettivo posteriore (1)/Paraluce dell'obiettivo (1)

# Identificazione delle parti

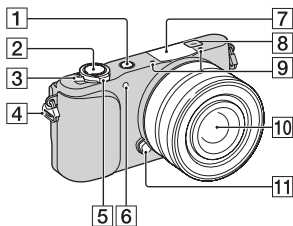

Verdere le pagine in parentesi per i dettagli sul funzionamento per le parti.

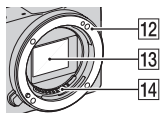

## Quando l'obiettivo è rimosso





- 1 Tasto ▶ (Riproduzione) (24)
- 2 Tasto di scatto (22)
- 3 Interruttore ON/OFF (accensione) (19)
- 4 Gancio per tracolla  
Fissare la tracolla per evitare danni causati dalla caduta della fotocamera.

- 5 Per la ripresa: Leva W/T (zoom)  
Per la visione: Leva Q (Zoom di riproduzione)/  
Leva  (Indice)
- 6 Illuminatore AF/Indicatore luminoso dell'autoscatto/  
Indicatore luminoso della funzione Otturatore sorriso
- 7 Flash
- 8  Segno della posizione del sensore dell'immagine
- 9 Microfono<sup>1)</sup>
- 10 Obiettivo (15)
- 11 Pulsante di sblocco dell'obiettivo (16)
- 12 Attacco
- 13 Sensore di immagine<sup>2)</sup>
- 14 Contatti dell'obiettivo<sup>2)</sup>

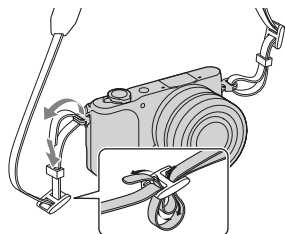
- 1) Non coprire questa parte durante la registrazione di filmati.
- 2) Non toccare direttamente questa parte.

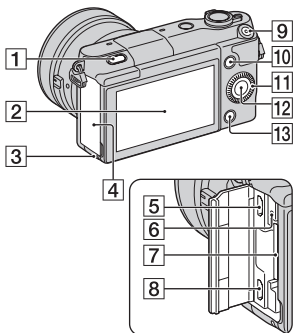



**1** Tasto  (Flash a scomparsa)

**2** Schermo LCD

È possibile regolare lo schermo LCD su un'angolazione facilmente visibile, come per la ripresa da una posizione bassa. Inclinare lo schermo LCD verso l'alto di circa 180 gradi quando si scatta un autoritratto.

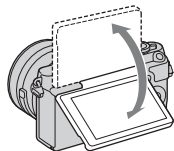

- A seconda del treppiede, si potrebbe non essere in grado di regolare l'angolazione dello schermo LCD. In tal caso, allentare una volta la vite del treppiede e regolare l'angolazione dello schermo LCD.

**3** Indicatore luminoso di accesso (18)

**4** Scheda di memoria/coperchio del terminale

**5** Terminale USB multiplo/Micro Supporta il dispositivo compatibile con micro USB.

**6** Indicatore luminoso di carica

**7** Alloggiamento di inserimento della scheda di memoria (17)

**8** Presa micro HDMI

**9** Tasto MOVIE (23)

**10** Tasto multifunzione A (28)

**11** Rotellina di controllo (27)

**12** Tasto multifunzione C (28)

**13** Tasto multifunzione B (28)

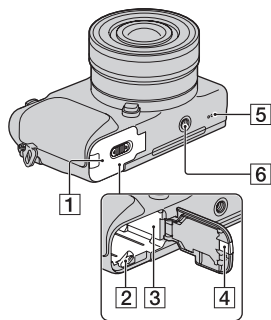

**1** Coperchio della batteria (10)

**2** Leva di blocco (10, 14)

**3** Scomparto della batteria (10)

**4** Sportellino per la piastra di collegamento

Utilizzare questo sportellino quando si intende utilizzare un alimentatore CA AC-PW20 (in vendita separatamente).

Inserire la piastra di collegamento nello scomparto della batteria e poi far passare il cavo attraverso lo sportellino della piastra di collegamento come è mostrato sotto.

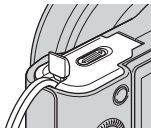

- Assicurarsi che il cavo non venga schiacciato quando si chiude lo sportellino.

**5** Altoparlante

**6** Foro per attacco del treppiede

- Utilizzare un treppiede dotato di una vite di lunghezza inferiore a 5,5 mm. Non sarà possibile fissare saldamente la fotocamera ai treppiedi utilizzando viti più lunghe di 5,5 mm e si potrebbe danneggiare la fotocamera.

## ■ Obiettivo

Per le caratteristiche tecniche degli obiettivi, vedere a pagina 51.

### **E PZ 16 – 50 mm F3.5-5.6 OSS (in dotazione con NEX-3NL/NEX-3NY)**

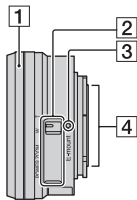

- 1** Anello dello zoom/per la messa a fuoco
- 2** Leva dello zoom
- 3** Indicazione di montaggio
- 4** Contatti dell'obiettivo<sup>1)</sup>

<sup>1)</sup> Non toccare direttamente questa parte.

## E55 – 210 mm F4.5-6.3 OSS (in dotazione con NEX-3NY)

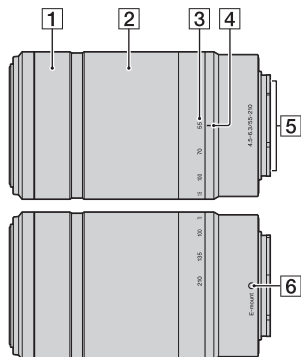

- 1** Anello per la messa a fuoco
- 2** Anello dello zoom
- 3** Scala delle lunghezze focali
- 4** Indicazione della lunghezza focale
- 5** Contatti dell'obiettivo<sup>1)</sup>
- 6** Indicazione di montaggio

<sup>1)</sup> Non toccare direttamente questa parte.

## Caricamento della batteria

Quando si utilizza la fotocamera per la prima volta, assicurarsi di caricare la batteria NP-FW50 “InfoLITHIUM” (in dotazione).

La batteria “InfoLITHIUM” può essere caricata anche se non si è scaricata completamente. Il pacco batteria può anche essere usato quando non è stato completamente caricato.

La batteria caricata si scarica progressivamente, anche quando non la si utilizza. Per evitare di perdere un’opportunità di riprendere, caricare di nuovo il pacco batteria prima di riprendere.

- 1 Impostare l’interruttore di accensione su OFF.

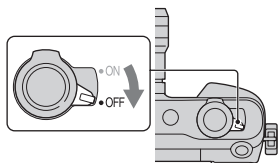

- 2 Aprire lo sportellino facendo scorrere la leva.

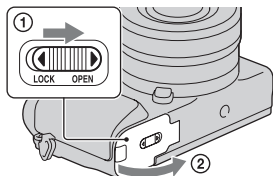

- 3 Inserire completamente il pacco batteria, usando la punta della batteria per premere la leva di blocco.

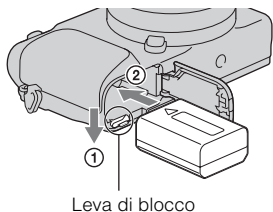

#### 4 Chiudere lo sportellino.

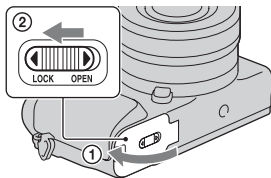

#### 5 Collegare la fotocamera all'alimentatore CA (in dotazione), utilizzando il cavo Micro-USB (in dotazione). Collegare l'alimentatore CA alla presa a muro.

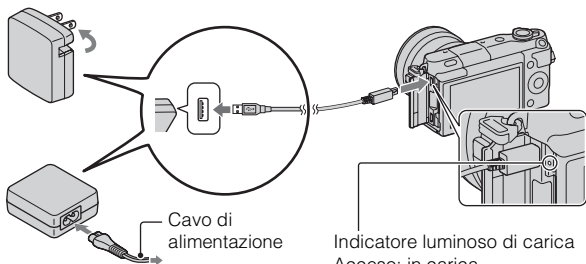

L'indicatore luminoso di carica si illumina in arancione e la carica ha inizio.

- Impostare l'interruttore di accensione su OFF durante la carica della batteria. Se l'interruttore di accensione è impostato su ON, la fotocamera non può caricare la batteria.
- Quando l'indicatore luminoso di carica lampeggia rimuovere e inserire nuovamente la batteria.

IT

Indicatore luminoso di carica  
Acceso: in carica  
Spento: Carica terminata  
Lampeggiante: Errore di carica o la carica si è interrotta temporaneamente perché la temperatura è al di fuori dei limiti consigliati.

## Note

- Se l'indicatore luminoso di carica sulla fotocamera lampeggia quando l'alimentatore CA è collegato alla presa a muro, ciò indica che la carica si è interrotta temporaneamente perché la temperatura è al di fuori dei limiti consigliati. Quando la temperatura torna entro la gamma appropriata, la carica riprende. Si consiglia di caricare il pacco batteria ad una temperatura ambiente tra 10 °C e 30 °C.
- L'indicatore luminoso di carica potrebbe lampeggiare rapidamente quando si utilizza una batteria per la prima volta, o quando la batteria non è stata utilizzata per un lungo periodo. In tali casi, rimuovere il pacco batteria e reinserirlo e poi caricare il pacco batteria.
- Non tentare di caricare di nuovo la batteria subito dopo averla caricata, o quando non è stata utilizzata dopo averla caricata. In caso contrario, si produrrà un effetto negativo sulle proprietà della batteria.
- Quando la carica è terminata, scollegare l'alimentatore CA dalla presa a muro.
- Assicurarsi di usare solo pacchi batteria, il cavo Micro-USB (in dotazione) e l'alimentatore CA (in dotazione) di marca Sony autentici.

## Tempo di carica

Il tempo di carica è circa 290 min. usando l'alimentatore CA (in dotazione).

## Note

- Il tempo di carica indicato sopra è valido quando si carica un pacco batteria completamente scarico (in dotazione) ad una temperatura di 25 °C. La carica può richiedere di più, a seconda delle condizioni d'uso e delle circostanze.



## ■ Carica mediante il collegamento a un computer

Il pacco batteria (in dotazione) può essere caricato collegando la fotocamera a un computer usando un cavo micro USB.

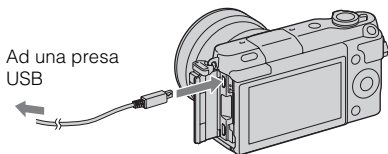

### Note

- Tenere presenti i punti seguenti quando si intende eseguire la carica attraverso un computer:
  - Qualora la fotocamera venga collegata a un computer laptop che non sia collegato a una fonte di alimentazione, il livello della batteria del laptop si riduce. Non lasciare la fotocamera collegata a un computer per periodi di tempo prolungati.
  - Non accendere/spengere o riavviare il computer, né riattivarlo per farlo riprendere dalla modalità di sospensione, quando è stato stabilito un collegamento USB tra il computer e la fotocamera. In caso contrario, la fotocamera potrebbe provocare un malfunzionamento. Prima di accendere/spengere o riavviare il computer, o di riattivarlo dalla modalità di sospensione, scollegare la fotocamera dal computer.
  - Non si garantisce il funzionamento con tutti i computer. Non viene fornita alcuna garanzia relativa alla carica utilizzando un computer assemblato dall'utente o un computer modificato, oppure alla carica attraverso un hub USB. Potrebbe non essere possibile far funzionare correttamente la fotocamera, a seconda dei tipi di apparecchi USB in uso contemporaneamente.



### Usò della fotocamera all'estero: fonte di alimentazione

È possibile usare la fotocamera e l'alimentatore CA in qualsiasi nazione/regione in cui l'alimentazione è da 100 V a 240 V CA, 50 Hz/60 Hz.

Non è necessario un trasformatore elettronico di tensione, e il suo utilizzo potrebbe provocare un guasto.

## ■ Controllo del livello di carica residua della batteria

Controllare il livello con gli indicatori seguenti e le cifre percentuali visualizzate sullo schermo LCD.

Livello della batteria						"Batteria scarica."
	Alto  Basso					Non è possibile scattare altre foto.

### Note

- Il livello visualizzato di alimentazione della batteria potrebbe non essere corretto in certe circostanze.



### Cos'è una batteria "InfoLITHIUM"?

Una batteria "InfoLITHIUM" è una batteria a ioni di litio che dispone di funzioni per scambiare informazioni con la fotocamera relativamente alle condizioni di funzionamento. Utilizzando la batteria "InfoLITHIUM", viene visualizzato il tempo restante della batteria in percentuale a seconda delle condizioni d'uso della fotocamera.

## ■ Rimozione della batteria

Spegnere la fotocamera, assicurarsi che l'indicatore luminoso di accesso non sia illuminato, far scorrere la leva di blocco nella direzione della freccia, quindi estrarre la batteria. Fare attenzione a non far cadere la batteria.

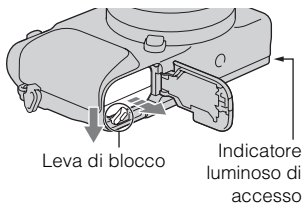

### Note

- Quando la spia di accesso è illuminata, non rimuovere il pacco batteria né spegnere la fotocamera. I dati potrebbero venire danneggiati.

# Montaggio/rimozione dell'obiettivo

Impostare l'interruttore di accensione della fotocamera su OFF prima di montare o rimuovere l'obiettivo.

**1** Qualora il copriobiettivo o il coperchio di imballaggio siano montati, rimuoverli dalla fotocamera o dall'obiettivo.

- Sostituire rapidamente l'obiettivo in qualche luogo lontano da posti polverosi in modo da evitare che la polvere o i detriti penetrino nella fotocamera.

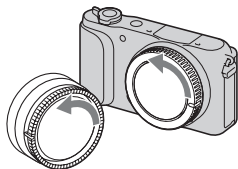

**2** Montare l'obiettivo allineando i segni di riferimento bianchi sull'obiettivo e sulla fotocamera.

- Tenere la parte anteriore della fotocamera rivolta verso il basso, per evitare che la polvere penetri nella fotocamera.

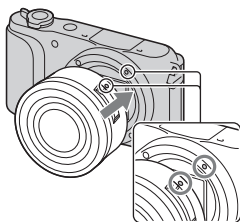

**3** Tenendo premuto leggermente l'obiettivo verso la fotocamera, ruotare l'obiettivo in senso orario finché si blocca in posizione con uno scatto.

- Assicurarsi di montare l'obiettivo tenendolo dritto.

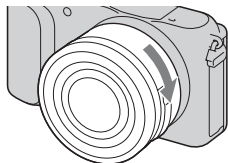

## Note

- Quando si monta un obiettivo, non premere il pulsante di sblocco dell'obiettivo.
- Non usare forza eccessiva quando si applica l'obiettivo.
- L'adattatore per montaggio obiettivo (in vendita separatamente) è necessario per usare un obiettivo con montaggio A (in vendita separatamente). Per i dettagli, consultare le istruzioni per l'uso in dotazione con l'adattatore per montaggio obiettivo.
- Quando si usa un obiettivo dotato di un attacco per treppiede, fissare l'attacco sul lato dell'obiettivo al treppiede per mantenere l'equilibrio.

## Rimozione dell'obiettivo

- 1 Premere completamente il pulsante di sblocco dell'obiettivo e ruotare l'obiettivo in senso antiorario fino a farlo arrestare.

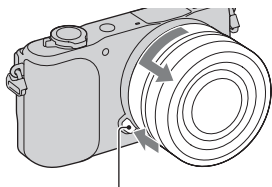

Pulsante di sblocco dell'obiettivo

## Note

- Se la polvere o la sporcizia penetra nella fotocamera mentre si cambia l'obiettivo e aderisce alla superficie del sensore dell'immagine (la parte che converte la sorgente di luce a un segnale digitale), potrebbe apparire come macchie scure sull'immagine, a seconda dell'ambiente di ripresa. Il sensore dell'immagine ha un rivestimento antipolvere per evitare che la polvere aderisca al sensore dell'immagine. Comunque, applicare o rimuovere rapidamente l'obiettivo, lontano da luoghi polverosi.
- Non lasciare la fotocamera con l'obiettivo rimosso.
- Quando si desidera usare i cappucci del corpo o i copriobiettivi posteriori, acquistare l'ALC-BIEM (Cappuccio del corpo) o l'ALC-RIEM (Copriobiettivo posteriore) (in vendita separatamente).
- Quando si usa un obiettivo con uno zoom motorizzato, impostare l'interruttore di accensione della fotocamera su OFF e confermare che l'obiettivo sia completamente rientrato prima di attivare gli obiettivi. Se l'obiettivo non è rientrato, non premere dentro l'obiettivo con forza.
- Se si fissa la fotocamera a un treppiede, assicurarsi di non toccare l'anello dello zoom/di messa a fuoco.

## Inserimento di una scheda di memoria (in vendita separatamente)

---

1 Aprire lo sportellino.

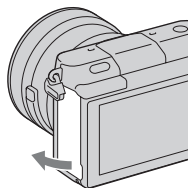

2 Inserire una scheda di memoria.

- Inserire la scheda di memoria finché si blocca con uno scatto, come indicato nell'illustrazione.

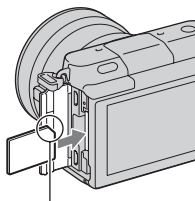

Controllare la direzione dell'angolo smussato.

3 Chiudere lo sportellino.

---

## ■ Schede di memoria che è possibile utilizzare

È possibile utilizzare i tipi seguenti di schede di memoria con questa fotocamera. Tuttavia non è possibile garantire il funzionamento corretto per tutti i tipi di schede di memoria.

Scheda di memoria utilizzabile	Fermo immagine	Filmato	Termini utilizzati nel presente manuale
“Memory Stick PRO Duo”	✓	✓ (Mark2)	“Memory Stick PRO Duo”
“Memory Stick PRO-HG Duo”	✓	✓	
“Memory Stick XC-HG Duo”	✓	✓	“Memory Stick XC Duo”
Scheda di memoria SD	✓	✓ (di Classe 4 o superiore)	Scheda SD
Scheda di memoria SDHC	✓	✓ (di Classe 4 o superiore)	
Scheda di memoria SDXC	✓	✓ (di Classe 4 o superiore)	

### Note

- Le immagini registrate su una “Memory Stick XC-HG Duo” o su una scheda SDXC non possono essere importate o riprodotte sui computer o sui dispositivi AV che non sono compatibili con exFAT. Assicurarsi che l'apparecchio sia compatibile con il formato exFAT prima di collegarlo alla fotocamera. Se si collega la fotocamera a un apparecchio non compatibile, potrebbe venire richiesto di formattare la scheda. Non formattare la scheda in risposta a questo prompt, poiché in tal modo si cancelleranno tutti i dati sulla scheda. (exFAT è il sistema di file usato su “Memory Stick XC-HG Duo” o sulle schede di memoria SDXC.)

## ■ Rimozione della scheda di memoria

Aprire il coperchio, accertarsi che la spia di accesso non sia illuminata e poi spingere dentro una volta la scheda di memoria.

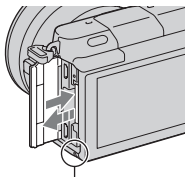

Indicatore luminoso di accesso

## Note

- Quando la spia di accesso è illuminata, non rimuovere la scheda di memoria né spegnere la fotocamera. I dati potrebbero venire danneggiati.

## Accensione della fotocamera e impostazione dell'orologio

Quando si accende la fotocamera per la prima volta, viene visualizzata la schermata per impostare la data e l'ora.

- 1 Impostare l'interruttore di accensione su ON per accendere la fotocamera.

Viene visualizzata la schermata per impostare la data e l'ora.

- Per spegnere la fotocamera, impostare l'interruttore di accensione su OFF.

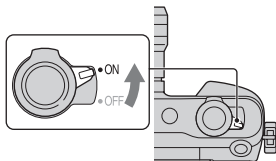

- 2 Premere al centro la rotellina di controllo.

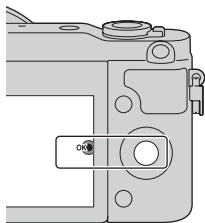

- 3 Selezionare l'area premendo la parte sinistra o destra della rotellina di controllo e premere il centro.

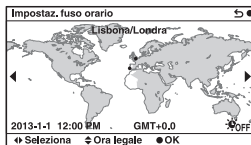

IT

- 4 Premere la rotellina di controllo a sinistra o a destra per selezionare ciascuna voce, quindi premerla in alto o in basso, oppure ruotarla, per selezionare il valore numerico.

**Ora legale:** Attiva o disattiva l'impostazione dell'ora legale.

**Formato data:** Seleziona il formato di visualizzazione della data.

- La mezzanotte viene indicata come 12:00 AM, e il mezzogiorno come 12:00 PM.

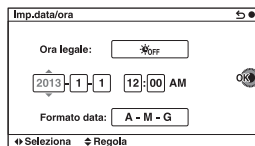

- 5 Ripetere il punto 4 per impostare altre voci e poi premere il centro della rotellina di controllo.

#### Note

- Con questa fotocamera, non è possibile sovrapporre la data sulle immagini. Usando “PlayMemories Home”, è possibile salvare o stampare le immagini con la data. Per ulteriori dettagli, consultare la “Guida d’aiuto PlayMemories Home” (pagina 33).

## Reimpostazione della data e dell’ora/Controllo dell’impostazione corrente dell’orologio

La schermata per l'impostazione della data e dell'ora si visualizza solo quando si accende la fotocamera la prima volta. Dopodiché, impostare la data e l'ora dal MENU.

Selezionare MENU → [Impostazione] → [Imp.data/ora].

## Come conservare l'impostazione di data e ora

Questa fotocamera è dotata di una batteria ricaricabile interna per conservare la data, l'ora e altre impostazioni, indipendentemente dal fatto che la fotocamera sia accesa o spenta o che la batteria sia installata o meno. Per i dettagli, vedere a pagina 45.



# Ripresa di fermi immagine

Nel modo **iA** (Auto. intelligente), la fotocamera analizza il soggetto e consente di riprendere con le impostazioni appropriate.

- 1 Impostare l'interruttore di accensione su ON per accendere la fotocamera.

- 2 Puntare la fotocamera verso il soggetto.

Quando la fotocamera riconosce la scena, sullo schermo LCD vengono visualizzate l'icona e la guida della funzione Riconoscimento della scena:

☾ (Scena notturna), 🏠 (Scena notturna con trepp.), 👤 (Ritratto notturno), 📷 (Controluce),  
👤📷 (Ritrat. in controluce),  
👤 (Ritratto), 🏞️ (Paesaggi),  
🌸 (Macro), 🎪 (Palcoscenico),  
💡 (Illumin. ridotta) o 👶 (Bambino).



Icona e guida della funzione Riconoscimento della scena

### 3 Regolare la scala dello zoom.

Quando si applica l'obiettivo zoom, ruotare l'anello dello zoom dell'obiettivo.

#### Quando si applica un obiettivo con lo zoom motorizzato:

- È anche possibile zoomare usando la leva dello zoom sull'obiettivo o la leva W/T (zoom) della fotocamera.
- La fotocamera cambia automaticamente alla funzione dello zoom della fotocamera quando la scala di ingrandimento è maggiore di quella dello zoom ottico.

Anello dello zoom

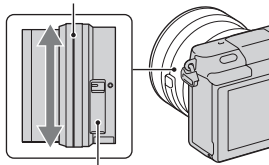

Leva dello zoom (solo sugli obiettivi con zoom motorizzato)

#### Quando si applica un obiettivo con lo zoom manuale/un obiettivo con messa a fuoco fissa:

Facendo scorrere la leva W/T (zoom), è possibile zoomare usando la funzione dello zoom della fotocamera.

Leva W/T (zoom)

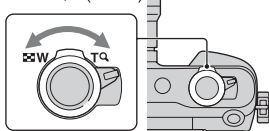

### 4 Premere a metà il pulsante di scatto per mettere a fuoco.

Quando la messa a fuoco è confermata, un segnale acustico suona e l'indicatore ● si illumina.

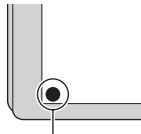
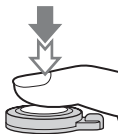

Indicatore di messa a fuoco

### 5 Premere completamente il pulsante di scatto.

Quando si riprendono i visi, i soggetti in primo piano (macro) o i soggetti inseguiti con [Mes.fuo.con insegui.], la fotocamera analizza la scena e taglia automaticamente l'immagine catturata in una composizione adatta. Vengono salvate sia l'immagine originale che l'immagine ritagliata.

# Registrazione di filmati

---

1 Puntare la fotocamera verso il soggetto.

---

2 Premere il tasto MOVIE per avviare la registrazione.

- Messa a fuoco e luminosità vengono regolate automaticamente.
- Se si preme a metà il pulsante di scatto durante la registrazione, sarà possibile mettere a fuoco più rapidamente.

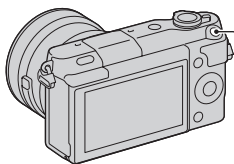

Tasto MOVIE

3 Premere di nuovo il tasto MOVIE per arrestare la registrazione.

---

## Note



- Il suono della fotocamera e dell'obiettivo in funzione potrebbero essere registrati durante la registrazione di un filmato.
- Quando si usa un obiettivo con lo zoom motorizzato e si constata che il suono dell'anello dello zoom durante la registrazione disturba, si consiglia di usare la leva W/T (zoom) della fotocamera o la leva dello zoom dell'obiettivo. Quando si sposta la leva W/T (zoom) della fotocamera o la leva dello zoom dell'obiettivo, far scorrere leggermente la leva con il dito in modo da non premere la leva.
- È possibile disattivare la registrazione audio selezionando MENU → [Impostazione] → [Reg. audio filmato] → [Disattiv.].
- Il tempo di registrazione continua di un filmato varia a seconda della temperatura ambiente o delle condizioni della fotocamera.
- Quando si registra continuamente un filmato per molto tempo, la temperatura della fotocamera tende ad aumentare e si potrebbe sentire che la fotocamera è calda. Tuttavia, questo non è un malfunzionamento. Inoltre, potrebbe venire visualizzato il messaggio "Surriscaldam. macc. fot. Lasciare raffreddare.". In questi casi, spegnere la fotocamera e attendere che sia di nuovo pronta a riprendere.

# Riproduzione delle immagini

---

## 1 Premere il tasto (Riproduzione).

L'ultima immagine registrata viene visualizzata sullo schermo LCD.

- Far scorrere la leva W/T sul lato T () per ingrandire l'immagine visualizzata.
- Facendo scorrere la leva W/T (zoom) sul lato W () è possibile riprodurre le immagini come un indice delle immagini.

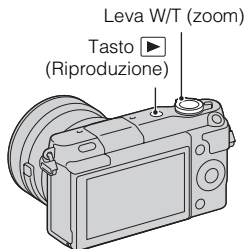

## ■ Selezione dell'immagine

Girare la rotellina di controllo e selezionare l'immagine.

Quando si riproducono le immagini come un indice delle immagini, una schermata di immagine singola può visualizzarsi girando la rotellina di controllo per selezionare un'immagine e premendo il centro della rotellina di controllo.

## ■ Riproduzione dei filmati

---

### 1 Selezionare MENU → [Riproduzione.] → [Sel.fermo imm./fil.] → [Visione cartella (MP4)] o [Visione AVCHD].

- Per tornare alla riproduzione di fermi immagine, selezionare [Visione cart. (Fermo imm. )].

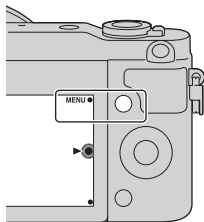

### 2 Ruotare la rotellina di controllo per selezionare il filmato desiderato, quindi premerla al centro.

---

Durante la riproduzione di filmati	Operazione con la rotellina di controllo
Mettere in pausa/riprendere	Premere al centro.
Avanzare velocemente	Premere la destra o girare la rotellina di controllo in senso orario.
Tornare indietro velocemente	Premere la sinistra o girare la rotellina di controllo in senso antiorario.
Riprodurre al rallentatore in avanti	Ruotare in senso orario durante la pausa.
Riprodurre al rallentatore all'indietro*	Ruotare in senso antiorario durante la pausa.
Regolare il volume dell'audio	Premere in basso → in alto/in basso.

\* Il filmato viene riprodotto un fotogramma alla volta.



## Visualizzazione di una cartella desiderata

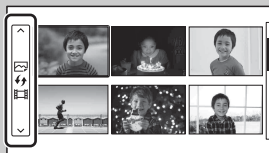

Per selezionare una cartella desiderata, selezionare la barra a sinistra della schermata di indice delle immagini e poi premere le parti superiore/inferiore della rotellina di controllo. È possibile cambiare tra la riproduzione dei fermi immagine e la riproduzione dei filmati premendo il centro della rotellina di controllo.

IT



## Cambiamento del display usando la leva W/T (zoom)

Quando si riproducono le immagini, è possibile cambiare il display di riproduzione facendo scorrere la leva W/T (zoom).

Indice immagini  
12 immagini

Indice immagini  
6 immagini

Immagine  
singola

Ingrandimento  
dell'immagine



T



T



T



W

W

W

# Cancellazione delle immagini

È possibile cancellare l'immagine correntemente visualizzata.

1 Premere  (Canc.).

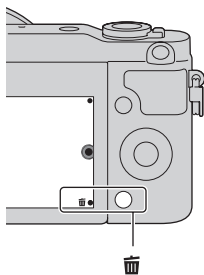

2 Premere al centro la rotellina di controllo.

- Per annullare l'operazione, selezionare **X**.

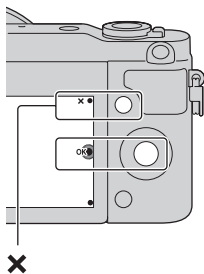



## Cancellazione di diverse immagini

Selezionare MENU → [Riproduzione.] → [Canc.] per selezionare ed eliminare più immagini contemporaneamente.

# Funzionamento della fotocamera

La rotellina di controllo e i tasti multifunzione consentono di usare le varie funzioni della fotocamera.

## ■ Rotellina di controllo

Quando si riprende, le funzioni DISP (Contenuti visualizzaz.),  (Comp.esposiz.),  /  (Modo avanzam.) e ISO (ISO) sono assegnate alla rotellina di controllo. Quando si riproduce, DISP (Contenuti visualizzaz.) è assegnato alla rotellina di controllo.

Quando si girano o premono le parti superiore/inferiore/sinistra/destra della rotellina di controllo seguendo il display su schermo, è possibile selezionare le voci di impostazione. La scelta viene confermata premendo il centro della rotellina di controllo.

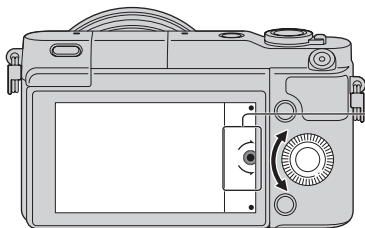

La freccia indica che è possibile ruotare la rotellina di controllo.

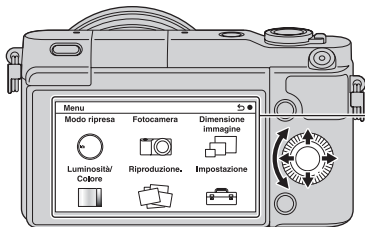

Quando le opzioni vengono visualizzate sullo schermo, è possibile scorrerle ruotando la rotellina di controllo o premendone le parti superiore/inferiore/sinistra/destra. Per effettuare la propria scelta, premere al centro.

## ■ Tasti multifunzione

I tasti multifunzione hanno ruoli diversi, a seconda dello scopo.

Il ruolo assegnato (funzione) a ciascun tasto multifunzione viene indicato sullo schermo.

Per utilizzare la funzione che appare nell'angolo superiore destro dello schermo, premere il tasto multifunzione A. Per utilizzare la funzione che appare nell'angolo inferiore destro dello schermo, premere il tasto multifunzione B. Per utilizzare la funzione che appare al centro, premere il centro della rotellina di controllo (tasto multifunzione C).

Nel presente manuale, i tasti multifunzione sono indicati dall'icona o dalla funzione che appare sullo schermo.

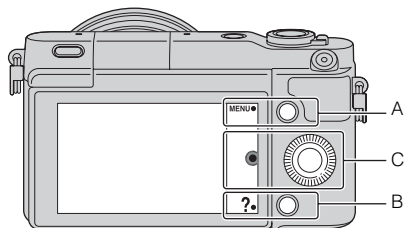

In questo caso, il tasto multifunzione A funge da tasto MENU (Menu), mentre il tasto multifunzione B funge da tasto ? (Consigli ripresa).

## Elenco dei menu

Quando si preme MENU, le voci sul menu [Modo ripresa], [Fotocamera], [Dimensione immagine], [Luminosità/Colore], [Riproduzione.] e [Impostazione] appaiono sullo schermo.

È possibile impostare varie funzioni in ciascuna voce. Le voci che non possono essere impostate nel contesto vengono visualizzate in grigio.

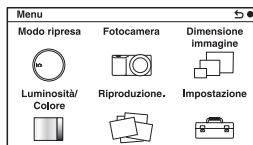



# Uso della funzione di guida della fotocamera

La fotocamera fornisce varie “Guide d’aiuto” che spiegano le funzioni e “Consigli per le riprese” che presentano consigli per la ripresa migliore. Utilizzare queste guide per utilizzare meglio la fotocamera.

## ■ Guide

La fotocamera visualizza le Guide d’aiuto per spiegare la funzione selezionata, quando si cambia l’impostazione, ecc.

È possibile nascondere le Guide selezionando MENU → [Impostazione] → [Visualizzazione guida] → [Disattiv.].

## ■ Consigli per le riprese

La fotocamera visualizza i consigli per la ripresa in base al modo di ripresa selezionato.

① Quando si visualizza **?** nell’angolo in basso a destra dello schermo, premere il tasto in basso a destra.

Un elenco di consigli per la ripresa in base alla scena attuale appare automaticamente.

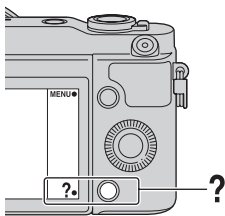

- ② Selezionare il consiglio desiderato per la ripresa premendo la parte superiore o inferiore della rotellina di controllo, quindi premere il centro.
- Premere la parte sinistra o destra della rotellina di controllo per cambiare la voce.
  - Girare la rotellina di controllo per far scorrere in su e giù il testo.



### Per accedere a tutti i consigli per la ripresa

È possibile cercare fra tutti i consigli per la ripresa dal menu.

- ① MENU → [Fotocamera] → [Lista consigli ripresa].
- ② Cercare il consiglio desiderato sulla ripresa.

# Ripresa con vari modi di ripresa

---

- 1 Selezionare MENU →  
[Modo ripresa].

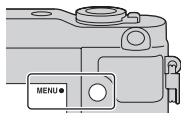

- 2 Ruotare la rotellina di controllo per selezionare il modo desiderato, quindi premerla al centro.

**i** (Auto. intelligente): la fotocamera valuta il soggetto e applica le impostazioni appropriate.

**SCN (Selezione scena)**: Riprende con impostazioni preimpostate, in base al soggetto o alla condizione.

**☞ (Panoramica ad arco)**: riprende con il formato panoramico.

**M (Esposiz. manuale)**: Regola il diaframma e il tempo di otturazione.

**S (Priorità tempi)**: Regola il tempo di otturazione per adattarsi al movimento del soggetto.

**A (Priorità diaframma)**: Riprende regolando il diaframma e cambiando il campo d'azione nella messa a fuoco o sfoca lo sfondo.

**P (Programmata auto.)**: Ripresa automatica che consente di personalizzare le impostazioni, tranne l'esposizione (tempo di otturazione e diaframma).

**i+** (Autom. superiore): Riprende immagini con una gamma più ampia di funzioni di ripresa rispetto a quelle della ripresa Automatica intelligente. Riconosce e valuta automaticamente le condizioni di ripresa, esegue la funzione HDR auto e sceglie l'immagine migliore.

---

## Che cosa è possibile fare con il software

Per utilizzare le immagini registrate con la fotocamera, usare il seguente software:

- “PlayMemories Home” (solo per Windows)  
È possibile importare sul computer fermi immagine o filmati registrati con la fotocamera, in modo da poterli visualizzare e utilizzare varie comode funzioni per migliorare le immagini riprese. “PlayMemories Home” è necessario quando si importano i filmati AVCHD sul computer.
- “Image Data Converter”  
È possibile ritoccare le immagini nel formato RAW e convertirle nel formato JPEG/TIFF.

### ■ Che cosa è possibile fare con “PlayMemories Home”

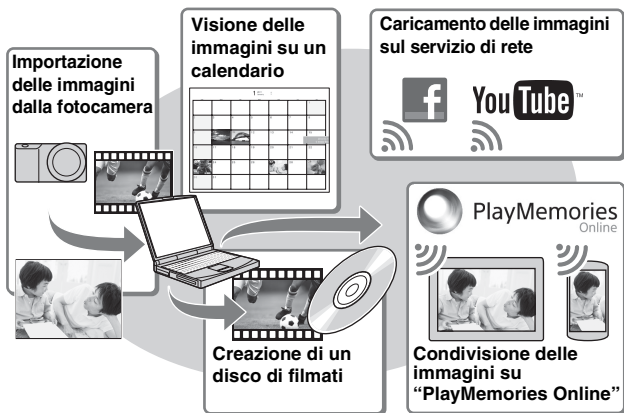

Installazione di “PlayMemories Home” (solo per Windows)

È possibile installare “PlayMemories Home” dal seguente URL (pagina 33):

[www.sony.net/pm](http://www.sony.net/pm)

## Note

- Per installare “PlayMemories Home” è necessaria una connessione Internet.
- Per usare “PlayMemories Online” o altri servizi di rete è necessaria una connessione Internet. “PlayMemories Online” o altri servizi di rete potrebbero non essere disponibili in alcune nazioni o regioni.
- “PlayMemories Home” non è compatibile con i Mac. Usare le applicazioni che sono installate sul proprio Mac. Per i dettagli, visitare il seguente URL:  
<http://www.sony.co.jp/imsoft/Mac/>

## ■ Che cosa è possibile fare con “Image Data Converter”

Con “Image Data Converter”, è possibile eseguire le seguenti operazioni:

- È possibile riprodurre e modificare le immagini registrate nel formato RAW con varie correzioni, come la curva del tono e la nitidezza.
- È possibile regolare le immagini con il bilanciamento del bianco, l’esposizione e [Stile personale], ecc.
- È possibile salvare le immagini visualizzate e modificate su un computer. È possibile salvare l’immagine nel formato RAW o salvarla nel formato di file generale (JPEG/TIFF).
- È possibile visualizzare e paragonare le immagini RAW e le immagini JPEG registrate da questa fotocamera.
- È possibile classificare le immagini in 5 livelli.
- È possibile applicare le etichette a colori, ecc.



### Installazione di “Image Data Converter” (Windows/Mac)

È possibile installare “Image Data Converter” dal seguente URL (pagina 34):

<http://www.sony.co.jp/ids-se/>

## Note

- Per installare “Image Data Converter” è necessaria una connessione Internet”.

# Installazione del software

## ■ Installazione di “PlayMemories Home”

---

- 1 Usando il browser Internet sul computer, andare al seguente URL, quindi cliccare su [Installa] → [Esegui].  
[www.sony.net/pm](http://www.sony.net/pm)
- 

- 2 Seguire le istruzioni sullo schermo per completare l'installazione.

- Quando si visualizza il messaggio di collegare la fotocamera a un computer, collegare la fotocamera e il computer usando il cavo micro USB (in dotazione).

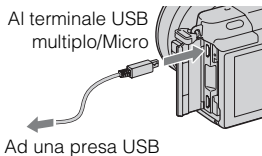

## ■ Visione della “Guida d’aiuto PlayMemories Home”

Per i dettagli sul modo di usare “PlayMemories Home,” consultare la “Guida d’aiuto PlayMemories Home”.

---

- 1 Fare doppio clic sull'icona di [Guida d’aiuto PlayMemories Home] sul desktop.

- Per accedere a “Guida d’aiuto PlayMemories Home” dal menu di avvio: Fare clic su [start] → [Tutti i programmi] → [PlayMemories Home] → [Guida d’aiuto PlayMemories Home].
  - Per Windows 8, selezionare l'icona di [PlayMemories Home] sulla schermata di avvio, quindi lanciare “PlayMemories Home” e selezionare [Guida d’aiuto PlayMemories Home] dal menu di [Guida].
  - Per i dettagli su “PlayMemories Home”, è anche possibile vedere la “Guida all’uso α” (pagina 42) o la seguente pagina di assistenza per PlayMemories Home (solo in inglese):  
<http://www.sony.co.jp/pmh-se/>
-

## ■ Installazione di “Image Data Converter”

---

- 1 Usando il browser Internet sul computer, andare al seguente URL.

Per Windows: <http://www.sony.co.jp/imsoft/Win/>

Per Mac: <http://www.sony.co.jp/imsoft/Mac/>

---

- 2 Seguire l’istruzione sullo schermo per completare l’installazione.
- 

## ■ Visione della “Guida di Image Data Converter”

Per i dettagli sul modo di usare “Image Data Converter,” consultare la “Guida di Image Data Converter”.

---

- 1 Per Windows:

Fare clic su [start] → [Tutti i programmi] → [Image Data Converter] → [Guida] → [Image Data Converter Ver.4].

Per Mac:

Avviare Finder → [Applicazioni] → [Image Data Converter] → [Image Data Converter Ver.4] → Nella barra del menu, scegliere “Guida” → “Guida di Image Data Converter”.

- Per Windows 8, avviare “Image Data Converter Ver.4” → Nella barra del menu, scegliere “Guida” → “Guida di Image Data Converter”.
- Per i dettagli su “Image Data Converter”, è anche possibile vedere la “Guida all’uso α” (pagina 42) o la seguente pagina di assistenza per “Image Data Converter” (solo in inglese):

<http://www.sony.co.jp/ids-se/>

---

# Controllo del numero di immagini registrabili

Dopo aver inserito una scheda di memoria nella fotocamera e aver impostato l'interruttore di accensione su ON, il numero di immagini che possono essere registrate (nel caso in cui si continui a riprendere utilizzando le impostazioni correnti) viene visualizzato sullo schermo LCD.



## Note

- Quando “0” (il numero di immagini registrabili) lampeggia in giallo, la scheda di memoria è piena. Sostituire la scheda di memoria con un'altra o cancellare le immagini nella scheda di memoria attuale (pagina 26).
- Quando “NO CARD” (il numero di immagini registrabili) lampeggia in giallo, non è stata inserita una scheda di memoria. Inserire una scheda di memoria.

## ■ Numero di fermi immagine e tempo dei filmati registrabili su una scheda di memoria

### Fermi immagine

La seguente tabella mostra il numero approssimativo di fermi immagine che può essere registrato su una scheda di memoria formattata con questa fotocamera. I valori vengono definiti utilizzando schede di memoria standard Sony per eseguire le prove. I valori possono variare a seconda delle condizioni di ripresa.

**Dimensione immagine: L 16M**

**Rapporto di aspetto: 3:2\***

(Unità: immagini)

Capacità \ Qualità	2GB	4GB	8GB	16GB	32GB	64GB
Standard	410	820	1650	3350	6700	13000
Fine	295	590	1150	2400	4800	9600
RAW & JPEG	79	160	320	640	1300	2600
RAW	105	215	435	880	1750	3500

\* Quando [Rapp.aspetto] è impostato su [16:9], è possibile registrare un numero di immagini più elevato rispetto ai numeri indicati nella tabella precedente (fatta eccezione per il formato [RAW]).

## Filmati

La seguente tabella mostra i tempi approssimativi di registrazione disponibili. Questi sono i tempi totali per tutti i file di filmati.

(h (ore), m (minuti))

Capacità Impostazione registraz.						
	2GB	4GB	8GB	16GB	32GB	64GB
60i 24M(FX) 50i 24M(FX)	10 m	20 m	40 m	1 h 30 m	3 h	6 h
60i 17M(FH) 50i 17M(FH)	10 m	30 m	1 h	2 h	4 h 5 m	8 h 15 m
24p 24M(FX) 25p 24M(FX)	10 m	20 m	40 m	1 h 30 m	3 h	6 h
24p 17M(FH) 25p 17M(FH)	10 m	30 m	1 h	2 h	4 h 5 m	8 h 15 m
1440×1080 12M	20 m	40 m	1 h 20 m	2 h 45 m	5 h 30 m	11 h 5 m
VGA 3M	1 h 10 m	2 h 25 m	4 h 55 m	10 h	20 h 5 m	40 h 15 m

### Note

- Il tempo di registrazione dei filmati varia perché la fotocamera usa VBR (Variable Bit Rate = Velocità di trasmissione variabile), un metodo di codifica che regola automaticamente la qualità dell'immagine secondo la situazione di ripresa. Quando si registra un soggetto in movimento rapido, l'immagine è più nitida ma il tempo di registrazione è inferiore perché si usa molta memoria. Il tempo di registrazione varia anche a seconda delle condizioni della ripresa o del soggetto, o dell'impostazione della qualità/dimensione dell'immagine.
- La durata di tempo disponibile per la registrazione dei filmati varia con la temperatura o la condizione della fotocamera prima di avviare la registrazione. Se si ricompono o riprende frequentemente i fermi immagine dopo aver acceso la fotocamera, la temperatura all'interno della fotocamera aumenta e il tempo di registrazione disponibile sarà inferiore.
- Se la fotocamera smette di registrare i filmati a causa della temperatura, lasciare la fotocamera spenta per diversi minuti. Riavviare la registrazione dopo che la temperatura all'interno della fotocamera si abbassa.
- Se si osservano i seguenti punti, il tempo di registrazione è maggiore.
  - Tenere la fotocamera al di fuori della luce diretta del sole.
  - Spegnerla la fotocamera quando non viene usata.
- La dimensione massima di un file di filmato è circa 2 GB. Quando la dimensione del file è circa 2 GB, la registrazione del filmato si interrompe automaticamente quando [Formato file] è impostato su [MP4] e viene creato automaticamente un file di filmato nuovo quando [Formato file] è impostato su [AVCHD].



- Il tempo massimo di registrazione continua è circa 29 minuti (limitato dalle specifiche del prodotto).
- Il tempo di registrazione continua dell'MP4 12M è circa 20 minuti (limitato dalla dimensione del file di 2 GB).

## ■ Tempo registrabile e numero di immagini della ripresa/riproduzione registrabili con una singola carica del pacco batteria

	Tempo registrabile	Numero di immagini
Ripresa (Fermi immagine)	Circa 240 min.	Circa 480 immagini
Registrazione di filmati	Circa 110 min.	–
Registrazione continua del filmato	Circa 170 min.	–
Riproduzione (Fermi immagine)	Circa 400 min.	Circa 8 000 immagini

- La tabella indicata sopra mostra il tempo registrabile o il numero di immagini approssimativo quando si usa un pacco batteria completamente carico. Tenere presente che i numeri reali potrebbero variare a seconda delle condizioni d'uso.
- Il tempo registrabile e il numero di immagini registrabili sono calcolati quando si usa un pacco batteria completamente carico nelle seguenti condizioni:
  - Ad una temperatura ambiente di 25 °C.
  - Quando è applicato un obiettivo E PZ 16-50 mm F3.5-5.6 OSS.
  - Utilizzando Sony “Memory Stick PRO Duo” (in vendita separatamente).
  - [Luminosità LCD]: [Manuale] [±0]
- Il numero di fermi immagine si basa sullo standard CIPA nelle seguenti condizioni. (CIPA: Camera & Imaging Products Association)
  - [Auto.messa fuoco] è impostato su [AF singolo].
  - Si riprende una volta ogni 30 secondi.
  - Il flash lampeggia una volta ogni due riprese.
  - La fotocamera viene accesa e spenta una volta ogni dieci riprese.
- Il tempo registrabile del filmato si basa sullo standard CIPA nelle seguenti condizioni.
  - Qualità del filmato: AVCHD FH
  - Registrazione di filmati: Ripetizione delle operazioni come la registrazione, la zumata, l'attesa della ripresa, l'accensione e lo spegnimento.
  - Registrazione continua del filmato: Quando si raggiunge il limite della registrazione continua del filmato (29 minuti), premere il tasto MOVIE e continuare la registrazione. Non vengono eseguite altre operazioni come la zumata.

# Elenco delle icone sullo schermo LCD

Le icone vengono visualizzate sullo schermo per indicare lo stato della fotocamera.

È possibile cambiare la visualizzazione sullo schermo utilizzando DISP (Contenuti visualizzaz.) sulla rotellina di controllo.

## Attesa di ripresa

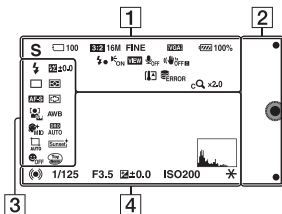

## Visualizzazione grafica

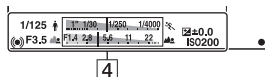

## Registrazione di filmati

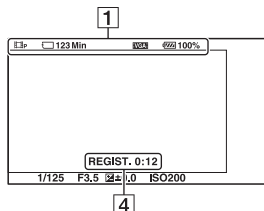

## Riproduzione

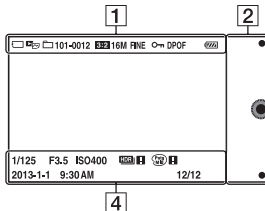

1

Icone visualizzate	Indicazione
 i i+ P A S M  AUTO P A S M	Modo ripresa
	Selezione scena
	Icona di identificazione scena
	Scheda di memoria/ Caricamento
100	Numero di fermi immagine registrabili
123Min	Tempo registrabile per i filmati
3:2 16:9	Rapporto di aspetto dei fermi immagine

Icone visualizzate	Indicazione
<b>16M 14M 8.4M</b> <b>7.1M 4M 3.4M</b> WIDE STD	Dimensione dei fermi immagine
<b>RAW RAW+J</b> <b>FINE STD</b>	Qualità di immagine dei fermi immagine
<b>60i/50i</b> <b>FX</b> <b>60i/50i</b> <b>FH</b> <b>24p/25p</b> <b>FX</b> <b>24p/25p</b> <b>FH</b> <b>1080</b> <b>VGA</b>	Modo di registrazione dei filmati
<b>100%</b>	Carica residua della batteria
	Carica del flash in corso
ON	Illuminatore AF
VIEW	Live view
OFF	Non registra l'audio durante la registrazione di filmati
	La riduzione di rumore del vento è attivata
OFF  ON OFF  ON	SteadyShot/ Avvertimento- SteadyShot
	Avvertimento di surriscaldamento

Icone visualizzate	Indicazione
	File di database pieno/Errore del file di database
	Ingrandimento dello zoom
<b>x2.0</b>	Zoom intelligente
<b>x2.0</b>	Zoom Immag.nitida
<b>x2.0</b>	Zoom digitale
<b>MP4</b> <b>AVCHD</b>	Modo visione (Sel.fermo imm./fil.)
<b>101-0012</b>	Cartella di riproduzione – Numero file
	Proteggi
<b>DPOF</b>	Ordine di stampa

2

Icone visualizzate	Indicazione
	Tasti multifunzione

3





Icone visualizzate	Indicazione
AUTO  SLOW  REAR 	Modo flash/ Rid.occ.rossi.
<b>±0.0</b>	Compensazione del flash

Icone visualizzate	Indicazione
	Modo avanzam.
	Autoscatto autoritratto
	Modo mis. esp.
	Modo di messa a fuoco
	Modo dell'area di messa a fuoco
	Rilevamento visi
	Bilanc. bianco
	Effetto pelle morbida
	DRO/HDR auto
	Inquadratura autom.
	Stile personale

Icone visualizzate	Indicazione
	Otturatore sorriso
	Effetto immagine
	Indicatore di sensibilità del rilevamento sorrisi

4

Icone visualizzate	Indicazione
	Stato della messa a fuoco
<b>1/125</b>	Tempo di otturazione
<b>F3.5</b>	Valore del diaframma
	Esposizione misurata manualmente
	Compensazione dell'esposizione
<b>ISO400</b>	Sensibilità ISO
	Blocco AE

Icone visualizzate	Indicazione
	Indicatore tempo di otturazione
	Indicatore del diaframma
<b>REGIST. 0:12</b>	Tempo di registrazione del filmato (m:s)
<b>2013-1-1 9:30AM</b>	Data/ora di registrazione dell'immagine
<b>12/12</b>	Numero immagine/ Numero immagini nel modo visione
	Visualizzato quando il sistema HDR non ha funzionato sull'immagine.
	Appare quando [Effetto immagine] non ha funzionato sull'immagine.
	Istogramma

## Ulteriori informazioni sulla fotocamera (Guida all'uso $\alpha$ )

La “Guida all'uso  $\alpha$ ” può essere scaricato dall'Internet. Consultare la “Guida all'uso  $\alpha$ ” per le istruzioni approfondite sulle numerose funzioni della fotocamera.

---

**1** Accedere alla pagina di assistenza Sony.  
<http://www.sony.net/SonyInfo/Support/>

---

**2** Selezionare la propria nazione o regione.

---

**3** Cercare il nome del modello della fotocamera nella pagina di assistenza.

- Controllare il nome del modello sul fondo della fotocamera.
-

# Precauzioni

## Informazioni sulle funzioni disponibili con la fotocamera

La fotocamera è compatibile con lo standard 1080 60i o 1080 50i.

Per controllare se la fotocamera è compatibile con 1080 60i-o con 1080 50i-, controllare i seguenti contrassegni sul fondo della fotocamera.

Fotocamera compatibile 1080 60i: 60i

Fotocamera compatibile 1080 50i: 50i

## Informazioni sullo schermo LCD e sull'obiettivo

- Lo schermo LCD è stato fabbricato utilizzando una tecnologia ad altissima precisione; pertanto, oltre il 99,99 % dei pixel è operativo per l'uso effettivo. Tuttavia, potrebbero essere presenti dei minuscoli punti neri e/o luminosi (bianchi, rossi, blu o verdi) che appaiono costantemente sullo schermo LCD. Questi punti sono normali nel processo di fabbricazione e non hanno effetto in alcun modo sulle immagini.

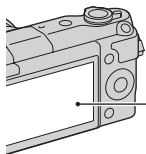

Punti neri, bianchi, rossi, blu e verdi

- Non tenere la fotocamera con lo schermo LCD.

- I magneti sono attaccati alla fotocamera come è illustrato. Non mettere oggetti influenzati da campi magnetici, come le carte di credito, vicino alla fotocamera.

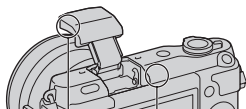
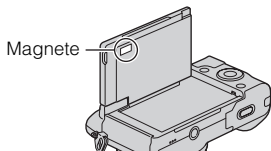

- In un ambiente freddo, le immagini sullo schermo LCD potrebbero presentare delle scie. Non si tratta di un malfunzionamento. Quando si accende la fotocamera in un ambiente freddo, lo schermo LCD potrebbe diventare temporaneamente scuro.
- Non applicare pressione sullo schermo LCD. Il monitor potrebbe scolorirsi e questo potrebbe provocare un malfunzionamento.
- Non esporre la fotocamera alla luce diretta del sole. Se la luce del sole riflessa è messa a fuoco su un oggetto vicino, ciò potrebbe provocare un incendio. Quando si deve esporre la fotocamera alla luce solare diretta, montare il copriobiettivo anteriore.

## Informazioni sull'utilizzo di obiettivi e accessori

Si consiglia di utilizzare obiettivi/accessori Sony progettati per adattarsi alle caratteristiche di questa fotocamera. L'utilizzo di prodotti di altre marche potrebbe impedire alla fotocamera di funzionare al meglio delle sue possibilità, oppure produrre incidenti e guasti della fotocamera.

## Non utilizzare/conservare la fotocamera nei seguenti luoghi

- In un luogo molto caldo, asciutto o umido  
In luoghi come un'auto parcheggiata al sole, il corpo della fotocamera potrebbe deformarsi e ciò potrebbe provocare un malfunzionamento.
- Conservata sotto la luce diretta del sole o vicino a un radiatore  
Il corpo della fotocamera potrebbe scolorirsi o deformarsi e questo potrebbe provocare un malfunzionamento.
- In ubicazioni soggette a forti vibrazioni
- In prossimità di ubicazioni con forti campi magnetici
- In luoghi sabbiosi o polverosi  
Fare attenzione a non lasciar entrare la sabbia o la polvere nella fotocamera. Questo può provocare il malfunzionamento della fotocamera e in alcuni casi questo inconveniente non può essere riparato.

## Informazioni sull'impugnatura

Sull'impugnatura è applicato un rivestimento speciale. L'impugnatura potrebbe scolorirsi se viene sfregata con un panno di colore scuro, la pelle, ecc.

## Informazioni sulla conservazione

Assicurarsi di montare il copriobiettivo anteriore quando non si utilizza la fotocamera.

## Cura

La superficie dello schermo LCD ha un rivestimento che potrebbe togliersi se viene grattato. Tenere presente i seguenti punti per il modo di trattare e la cura.

- Il grasso o la crema per mani lasciata sullo schermo LCD con le mani potrebbe dissolvere il rivestimento. Se il grasso o la crema viene a contatto con lo schermo LCD, pulirlo immediatamente.
- Se si pulisce energicamente con il fazzoletto di carta o altri materiali si potrebbe danneggiare il rivestimento.
- Prima di pulire la sporcizia, togliere prima la sporcizia o la sabbia usando un soffietto, ecc.
- Quando si toglie la sporcizia, strofinare delicatamente con un panno morbido, come un panno per la pulizia degli occhiali.



## **Informazioni sulla temperatura della fotocamera**

La fotocamera e la batteria potrebbero riscaldarsi a causa dell'uso continuo, ma non è un malfunzionamento.

## **Informazioni sulle temperature di esercizio**

La fotocamera è progettata per l'uso con le temperature tra 0 °C e 40 °C. La ripresa in ubicazioni estremamente fredde o estremamente calde al di fuori di questo intervallo non è consigliata.

## **Informazioni sulla condensa**

Se si porta la fotocamera direttamente da un ambiente freddo a uno caldo, potrebbe formarsi della condensa all'interno o all'esterno della fotocamera. Questa condensa può provocare un malfunzionamento della fotocamera.

### **Come evitare la formazione di condensa**

Quando si porta la fotocamera da un posto freddo ad uno caldo, sigillare la fotocamera in una borsa di plastica e lasciare che si adatti alle condizioni nella posizione nuova per circa un'ora.

### **Qualora si formi della condensa**

Spegner la fotocamera e aspettare circa un'ora che la condensa evapori. Tenere presente che, se si tenta di riprendere con dell'umidità residua all'interno dell'obiettivo, non sarà possibile registrare immagini nitide.

## **Informazioni sulla batteria ricaricabile interna**

Questa fotocamera è dotata di una batteria ricaricabile interna per conservare la data, l'ora e altre impostazioni, indipendentemente dal fatto che la fotocamera sia accesa o spenta o che la batteria sia installata o meno. Questa batteria ricaricabile viene continuamente caricata finché si utilizza la fotocamera. Tuttavia, se si usa la fotocamera solo per brevi periodi, si scarica gradualmente. Se non si usa affatto la fotocamera per circa tre mesi, si scarica completamente. In questo caso, assicurarsi di caricare questa batteria ricaricabile prima di utilizzare la fotocamera. Tuttavia, anche se questa batteria ricaricabile non è caricata, è ancora possibile utilizzare la fotocamera a condizione che non si registrino la data e l'ora. Se la fotocamera si ripristina sulle impostazioni predefinite ad ogni carica della batteria, la batteria ricaricabile interna potrebbe essere scarica. Rivolgersi al rivenditore Sony o a un centro di assistenza autorizzato Sony locale.

### **Metodo di carica della batteria interna ricaricabile**

Inserire un pacco batteria carico nella fotocamera o collegare la fotocamera ad una presa a muro usando l'alimentatore CA (in dotazione) e lasciare spenta la fotocamera per 24 ore o più.

## Informazioni sulle schede di memoria

Non applicare un'etichetta, ecc. su una scheda di memoria o un adattatore per schede. In caso contrario, si potrebbe provocare un malfunzionamento.

## Note sullo smaltimento o sullo spostamento della fotocamera

Per la protezione delle informazioni personali, eseguire le seguenti operazioni quando si smaltisce o si sposta la fotocamera.

- [Inizializza] → [Ripristino imp. pred. fabbrica]

## Informazioni sulla registrazione/riproduzione

- Quando si utilizza una scheda di memoria con questa fotocamera per la prima volta, si consiglia di formattare la scheda di memoria con la fotocamera per ottenere prestazioni stabili della scheda di memoria prima di eseguire riprese. Tenere presente che la formattazione cancella in modo permanente e irreversibile tutti i dati sulla scheda di memoria. Salvare i dati importanti su un computer, e così via.
- Qualora si registrino o si eliminino ripetutamente le immagini, può verificarsi la frammentazione dei dati sulla scheda di memoria. In questo caso, potrebbe non essere possibile salvare o registrare i filmati. In tal caso, salvare le immagini su un computer o altra posizione di memorizzazione e poi formattare la scheda di memoria.

- Il contenuto registrato non può essere compensato anche se la registrazione o la riproduzione non è possibile a causa di un malfunzionamento della fotocamera o della scheda di memoria, ecc.
- Per evitare il rischio potenziale della perdita di dati, copiare (fare una copia di riserva) sempre i dati su un altro supporto.
- Prima di registrare degli eventi unici, effettuare una registrazione di prova per accertarsi che la fotocamera funzioni correttamente.
- Questa fotocamera non è resistente alla polvere o agli spruzzi e non è impermeabile.
- Non puntare la fotocamera verso il sole o altre forti luci. In caso contrario, si potrebbe provocare un malfunzionamento della fotocamera.
- Non guardare verso il sole o verso una luce forte attraverso un obiettivo rimosso. Questo potrebbe provocare un danno irreparabile agli occhi. Oppure, si potrebbe provocare un malfunzionamento dell'obiettivo.
- Non usare la fotocamera vicino a un posto che genera forti radioonde o emette radiazioni. La fotocamera potrebbe non essere in grado di registrare o riprodurre correttamente.
- L'uso della fotocamera in un posto sabbioso o polveroso potrebbe causare malfunzionamenti.
- Qualora si formi della condensa, eliminarla prima di utilizzare la fotocamera (pagina 45).

- Non scuotere né urtare la fotocamera. Oltre ai malfunzionamenti e all'impossibilità di registrare le immagini, questo può rendere la scheda di memoria inutilizzabile o provocare interruzioni, danni o perdite dei dati di immagine.
- Pulire la superficie del flash con un panno morbido. Il calore dell'emissione del flash può far aderire lo sporco alla superficie del flash, il che può provocarne l'annerimento o la bruciatura superficiale.
- Tenere la fotocamera, gli accessori in dotazione, ecc. fuori dalla portata dei bambini. La scheda di memoria e gli altri accessori potrebbero venire inghiottiti. Qualora si verifichi un problema di questo genere, rivolgersi immediatamente a un dottore.

### **Importazione dei filmati AVCHD su un computer**

Quando si importano i filmati AVCHD su un computer, per Windows, usare il software "PlayMemories Home".

### **Informazioni sulle immagini RAW**

Per guardare le immagini RAW registrate con la fotocamera, è necessario "Image Data Converter". Qualora non si intenda modificare le immagini registrate, si consiglia di riprendere le immagini utilizzando il formato JPEG.

### **Note sulla riproduzione dei filmati su altri dispositivi**

- Questa fotocamera utilizza lo standard MPEG-4 AVC/H.264 High Profile per la registrazione in formato AVCHD. Non è possibile riprodurre i filmati registrati in formato AVCHD con questa fotocamera mediante gli apparecchi seguenti.
  - Altri dispositivi compatibili con il formato AVCHD che non supporta High Profile
  - Apparecchi incompatibili con il formato AVCHD
- Questa fotocamera utilizza anche lo standard MPEG-4 AVC/H.264 Main Profile per la registrazione in formato MP4. Per questo motivo, non è possibile riprodurre i filmati registrati in formato MP4 con questa fotocamera su apparecchi diversi da quelli che supportano lo standard MPEG-4 AVC/H.264.
- I dischi registrati con immagini di qualità HD (alta definizione) possono essere riprodotti solo su dispositivi compatibili con il formato AVCHD. I lettori o registratori DVD non possono riprodurre i dischi con qualità di immagine HD, poiché sono incompatibili con il formato AVCHD. Inoltre, i lettori e i masterizzatori per DVD potrebbero non riuscire ad espellere i dischi con immagini di qualità HD.

## **Avvertimento sui diritti d'autore**

I programmi televisivi, i film, le videocassette e altri materiali possono essere protetti dai diritti d'autore. La registrazione non autorizzata di tali materiali può essere contraria alle norme delle leggi sui diritti d'autore.

## **Le fotografie utilizzate in questo manuale**

Le fotografie usate come esempi di foto in questo manuale sono immagini riprodotte e non sono immagini reali riprese usando questa fotocamera.

## **Informazioni sui dati tecnici descritti nel presente manuale**

I dati sulla prestazione e sui dati tecnici sono definiti nelle seguenti condizioni, tranne come sono descritti in questo manuale: ad una temperatura ambiente normale di 25 °C e usando un pacco batteria che è stato completamente caricato per circa un'ora dopo che l'indicatore luminoso di carica si è spenta.

## **Compatibilità dei dati delle immagini**

- Questa fotocamera è conforme allo standard universale DCF (Design rule for Camera File system) stabilito dalla JEITA (Japan Electronics and Information Technology Industries Association).
- La riproduzione di immagini registrate con la fotocamera su un altro apparecchio e la riproduzione sulla fotocamera di immagini registrate o montate con un altro apparecchio non sono garantite.

# Dati tecnici

## Fotocamera

### [Sistema]

Tipo di fotocamera: Fotocamera digitale con obiettivo intercambiabile

Obiettivo: Obiettivo a montaggio E

### [Sensore dell'immagine]

Sensore dell'immagine: Sensore dell'immagine CMOS di formato APS-C (23,5 mm × 15,6 mm)

Numero complessivo di pixel del sensore dell'immagine:

Circa 16 500 000 pixel

Numero effettivo di pixel della fotocamera: Circa 16 100 000 pixel

### [Sistema di messa a fuoco automatica]

Sistema: Sistema di rilevamento del contrasto

Gamma di sensibilità: Da EV0 a EV20 (alla conversione di ISO 100, con obiettivo F2,8)

### [Controllo dell'esposizione]

Metodo di misurazione: 1 200 segmenti misurati dal sensore di immagine

Campo di misurazione esposimetrica: Da EV0 a EV20 (alla conversione di ISO 100, con obiettivo F2,8)

Sensibilità ISO (Indice consigliato di esposizione):

Fermi immagine: AUTO,

ISO 200 – ISO 16000

Filmati: AUTO, equivalente a ISO 200 – ISO 3200

Compensazione dell'esposizione: ±3,0 EV (in incrementi di 1/3 di EV)

### [Otturatore]

Tipo: Controllato elettronicamente, a spostamento trasversale verticale, tipo a piano focale

Gamma dei tempi:

Fermi immagine: Da 1/4 000 di secondo a 30 secondi, BULB

Filmati: Da 1/4 000 di secondo a 1/4 di secondo (passo da 1/3 EV), dispositivo compatibile con 1080 60i fino a 1/30 di secondo nel modo AUTO

dispositivo compatibile con 1080 50i fino a 1/25 di secondo nel modo AUTO

Tempo di sincronizzazione del flash: 1/160 di secondo

### [Supporto di registrazione]

“Memory Stick XC Duo”, “Memory Stick PRO Duo”, scheda SD

### [Schermo LCD]

Pannello LCD: Ampio, drive TFT da 7,5 cm (tipo 3,0 )

Numero totale di punti: 460 800 punti

### [Terminali di ingresso/uscita]

Terminale USB multiplo/Micro\*:

Comunicazione USB

HDMI: Micropresa HDMI di tipo D

\*Supporta il dispositivo compatibile con micro USB.

### [Alimentazione]

Batteria utilizzata: Batteria ricaricabile NP-FW50

### [Consumo energetico]

Quando si usa un obiettivo E PZ 16-50 mm F3.5-5.6 OSS \*:

Circa 1,9 W

\* in dotazione con NEX-3NL/3NY

## **[Altro]**

Exif Print: compatibile

PRINT Image Matching III:  
compatibile

DPOF: compatibile

Dimensioni (conformi a CIPA) (circa):  
109,9 mm × 62,0 mm × 34,6 mm  
(L/A/P)

Peso (conforme a CIPA) (circa):  
269 g (batteria e "Memory Stick  
PRO Duo" incluse)  
210 g (solo fotocamera)

Temperatura di esercizio:  
da 0 °C a 40 °C

Formato file:

Fermo immagine: Compatibile con  
JPEG (DCF Ver. 2.0, Exif Ver. 2.3,  
MPF Baseline), RAW (Formato  
Sony ARW 2.3)  
Filmato (Formato AVCHD):  
Compatibile con formato AVCHD  
Ver. 2.0

Video: MPEG-4 AVC/H.264

Audio: Dolby Digital a 2 canali  
Dolby Digital Stereo Creator

- Prodotto su licenza dei Dolby  
Laboratories.

Filmato (Formato MP4):

Video: MPEG-4 AVC/H.264

Audio: MPEG-4 AAC-LC a  
2 canali

Comunicazione USB:

Hi-Speed USB (USB 2.0)

## **[Flash]**

Numero guida del flash:

6 (in metri a ISO 200)

4 (in metri alla conversione di ISO  
100)

Tempo di ricarica: Circa 3 secondi

Copertura del flash: Copre un obiettivo  
da 16 mm (lunghezza focale  
indicata dall'obiettivo)

Compensazione del flash:

±2,0 EV (in incrementi di 1/3 di  
EV)

## **Alimentatore CA AC-UB10C/UB10D**

Requisiti di alimentazione: da 100 V a  
240 V CA, a 50 Hz/60 Hz, 70 mA

Tensione di uscita: 5 V CC, 0,5 A

Temperatura di esercizio:  
da 0 °C a 40 °C

Temperatura di conservazione:  
da -20 °C a +60 °C

Dimensioni (circa):

50 mm × 22 mm × 54 mm (L/A/P)

Peso (circa):

Per gli Stati Uniti e il Canada:  
48 g

Per nazioni o aree geografiche  
diverse da Stati Uniti e Canada:  
43 g

## **Batteria ricaricabile NP-FW50**

Batteria utilizzata: Batteria a ioni di  
litio

Tensione massima: 8,4 V CC

Tensione nominale: 7,2 V CC

Tensione massima di carica: 8,4 V CC

Corrente massima di carica: 1,02 A

Capacità: Tipica 7,7 Wh (1 080 mAh)  
Minima 7,3 Wh (1 020 mAh)

Dimensioni massime (circa):

31,8 mm × 18,5 mm × 45 mm  
(L/A/P)

Peso (circa): 57 g

## Obiettivo

Obiettivo	Obiettivo zoom da E16 – 50 mm <sup>1)</sup>	Obiettivo zoom da E55 – 210 mm
Fotocamera	NEX-3NL/3NY	NEX-3NY
Equivalente alla lunghezza focale del formato 35 mm <sup>2)</sup> (mm)	24 – 75	82,5 – 315
Elementi gruppi dell'obiettivo	8–9	9–13
Angolo di visualizzazione <sup>2)</sup>	83° – 32°	28,2° – 7,8°
Messa a fuoco minima <sup>3)</sup> (m)	0,25 – 0,3	1,0
Ingrandimento massimo (x)	0,215	0,225
F-stop minimo	f/22 – f/36	f/22 – f/32
Diametro del filtro (mm)	40,5	49
Dimensioni (diametro massimo x altezza) (circa mm)	64,7 x 29,9	63,8 x 108
Peso (circa g)	116	345
SteadyShot	Disponibile	Disponibile

1) Zoom motorizzato

2) I valori della lunghezza focale equivalente nel formato 35 mm e dell'angolo di visione sono basati sulle fotocamere digitali dotate di sensore dell'immagine in formato APS-C.

3) La distanza minima di messa a fuoco è la distanza più breve dal sensore dell'immagine al soggetto.

Il formato e i dati tecnici sono soggetti a modifiche senza preavviso.

### Informazioni sulla lunghezza focale

L'angolo della foto di questa fotocamera è più stretto di quello della fotocamera di formato 35 mm. È possibile trovare l'equivalente approssimativo della lunghezza focale di una fotocamera di formato 35 mm e riprendere con lo stesso angolo della foto, aumentando di metà la lunghezza focale dell'obiettivo.

Per esempio, usando un obiettivo da 50 mm, è possibile ottenere l'equivalente approssimativo di un obiettivo da 75 mm di una fotocamera di formato 35 mm.

## Marchi commerciali

- **α** è un marchio di Sony Corporation.
- “Memory Stick”, , “Memory Stick PRO”, **MEMORY STICK PRO**, “Memory Stick Duo”, **MEMORY STICK DUO**, “Memory Stick PRO Duo”, **MEMORY STICK PRO DUO**, “Memory Stick PRO-HG Duo”, **MEMORY STICK PRO-HG DUO**, “Memory Stick XC-HG Duo”, **MEMORY STICK XC-HG DUO**, “Memory Stick Micro”, **MEMORY STICK MICRO**, “MagicGate”, e **MAGICGATE** sono marchi di fabbrica di Sony Corporation.
- “InfoLITHIUM” è un marchio di Sony Corporation.
- “PhotoTV HD” è un marchio di Sony Corporation.
- Blu-ray Disc™ e Blu-ray™ sono marchi di fabbrica della Blu-ray Disc Association.
- “AVCHD” e il logo “AVCHD” sono marchi di Panasonic Corporation e Sony Corporation.
- Dolby e il simbolo della doppia D sono marchi di fabbrica di Dolby Laboratories.
- Microsoft, Windows e Windows Vista sono marchi o marchi registrati di Microsoft Corporation negli Stati Uniti e/o in altre nazioni.
- I termini HDMI e HDMI High-Definition Multimedia Interface e il logo HDMI sono marchi di fabbrica o marchi di fabbrica registrati della HDMI Licensing LLC negli Stati Uniti e in altre nazioni.
- Mac e Mac OS sono marchi o marchi registrati di Apple Inc.

- Intel, Intel Core e Pentium sono marchi o marchi registrati di Intel Corporation.
- Il logo SDXC è un marchio di fabbrica di SD-3C, LLC.
- Eye-Fi è un marchio di Eye-Fi Inc.
- “” e “PlayStation” sono marchi registrati di Sony Computer Entertainment Inc.
- Adobe è un marchio o un marchio registrato di Adobe Systems Incorporated negli Stati Uniti e/o in altre nazioni.
- Facebook e il logo “f” sono marchi di fabbrica o marchi di fabbrica registrati di Facebook, Inc.
- YouTube e il logo YouTube sono marchi di fabbrica o marchi di fabbrica registrati di Google Inc.
- Inoltre i nomi del sistema e dei prodotti usati in questo manuale sono generalmente marchi commerciali o marchi commerciali registrati dei loro elaboratori o produttori. Tuttavia, i simboli ™ o ® non vengono utilizzati in tutti i casi in questo manuale.



- Aggiungere ulteriore divertimento con la PlayStation 3 scaricando l'applicazione per PlayStation 3 da PlayStation Store (dove è disponibile).
- L'applicazione per PlayStation 3 richiede l'account PlayStation Network e lo scaricamento dell'applicazione. È accessibile nelle aree in cui il PlayStation Store è disponibile.





Ulteriori informazioni su questo prodotto e le risposte alle domande più frequenti sono reperibili sul nostro sito Web di Assistenza Clienti.

<http://www.sony.net/>

Stampato con inchiostro a base di olio vegetale senza COV (composto organico volatile).

#### AVISO

**Para reduzir o risco de incêndio ou choque elétrico, não exponha a unidade à chuva ou à humidade.**

#### **INSTRUÇÕES DE SEGURANÇA IMPORTANTES**

**-GUARDE ESTAS INSTRUÇÕES**

**PERIGO**

**PARA REDUZIR O RISCO DE INCÊNDIO OU  
CHOQUE ELÉTRICO, SIGA  
CUIDADOSAMENTE ESTAS INSTRUÇÕES**

#### ATENÇÃO

##### **| Bateria**

Se a bateria for indevidamente utilizada, a mesma pode rebentar, provocar um incêndio ou queimaduras químicas. Tenha em atenção as seguintes precauções.

- Não desmonte.
- Não esmague nem exponha a bateria a nenhum choque ou força como martelar, deixar cair, ou pisar a bateria.
- Não cause curto-circuitos e não toque com objetos metálicos nos terminais da bateria.
- Não exponha a uma temperatura superior a 60 °C como, por exemplo, à luz solar direta ou dentro de um automóvel estacionado ao sol.
- Não proceda à incineração nem queime.
- Não manuseie baterias de íões de lítio danificadas ou que estejam a derramar líquido.
- Certifique-se de que carrega a bateria, utilizando um carregador de bateria Sony autêntico ou um dispositivo que possa fazê-lo.
- Mantenha a bateria fora do alcance das crianças.
- Não molhe a bateria.
- Substitua-a apenas por outra do mesmo tipo ou por um tipo equivalente recomendado pela Sony.
- Desfaça-se imediatamente de baterias usadas, tal como descrito nas instruções.

## **| Adaptador de CA**

Use a tomada de parede próxima quando usar o Adaptador de CA. Desligue imediatamente o Adaptador de CA da tomada de parede se ocorrer qualquer mau funcionamento durante a utilização do aparelho.

O cabo de alimentação, se fornecido, foi concebido especificamente para utilização apenas com esta câmara e não deverá ser utilizado com qualquer outro equipamento elétrico.

## **| Clientes no Brasil**

### **DESCARTE DE PILHAS E BATERIAS**

Após o uso, as pilhas e/ou baterias poderão ser entregues ao estabelecimento comercial ou rede de assistência técnica autorizada.



## **Aviso para os clientes na Europa**

### **| Nota para os clientes nos países que apliquem as Diretivas da UE**

Este produto foi fabricado por ou em nome da Sony Corporation, 1-7-1 Konan Minato-ku Tokyo, 108-0075 Japan. As questões relativas à conformidade dos produtos com base na legislação da União Europeia devem ser dirigidas ao representante autorizado, Sony Deutschland GmbH, Hedelfinger Strasse 61, 70327 Stuttgart, Alemanha. Para quaisquer assuntos de serviço ou garantia, consulte os endereços fornecidos nos documentos de serviço ou de garantia.

Este produto foi testado e está em conformidade com os limites estabelecidos no regulamento EMC relativamente à utilização de cabos com comprimento inferior a 3 metros.

### **| Atenção**

Os campos magnéticos em frequências específicas podem influenciar a imagem e o som desta unidade.

### **| Nota**

Se a transferência de dados for interrompida a meio (falhar) devido a interferências eletromagnéticas ou eletricidade estática, reinicie a aplicação ou desligue e volte a ligar o cabo de comunicação (USB, etc.) de novo.

## **Tratamento de Equipamentos Elétricos e Eletrónicos no final da sua vida útil (Aplicável na União Europeia e em países Europeus com sistemas de recolha seletiva de resíduos)**



Este símbolo, colocado no produto ou na sua embalagem, indica que este não deve ser tratado como resíduo urbano indiferenciado. Deve sim ser colocado num ponto de recolha destinado a resíduos de equipamentos elétricos e eletrónicos. Assegurando-se que este produto é corretamente depositado, irá prevenir potenciais consequências negativas para o ambiente bem como para a saúde, que de outra forma poderiam ocorrer pelo mau manuseamento destes produtos. A reciclagem dos materiais contribuirá para a conservação dos recursos naturais. Para obter

informação mais detalhada sobre a reciclagem deste produto, por favor contacte o município onde reside, os serviços de recolha de resíduos da sua área ou a loja onde adquiriu o produto.

## **Tratamento de pilhas no final da sua vida útil (Aplicável na União Europeia e em países Europeus com sistemas de recolha seletiva de resíduos)**



Este símbolo, colocado na pilha ou na sua embalagem, indica que estes produtos não devem ser tratados como resíduos urbanos indiferenciados. Em determinadas pilhas este símbolo pode ser usado em combinação com um símbolo químico. Os símbolos químicos para o mercúrio (Hg) ou chumbo (Pb) são adicionados se a pilha contiver mais de 0,0005% em mercúrio ou 0,004% em chumbo.

Devem antes ser colocados num ponto de recolha destinado a resíduos de pilhas e acumuladores.

Assegurando-se que estas pilhas são corretamente depositadas, irá prevenir potenciais consequências negativas para o ambiente bem como para a saúde, que de outra forma poderiam ocorrer pelo mau manuseamento destas pilhas. A reciclagem dos materiais contribuirá para a conservação dos recursos naturais.

Se por motivos de segurança, desempenho ou proteção de dados, os produtos necessitarem de uma ligação permanente a uma pilha integrada, esta só deve ser substituída por profissionais qualificados.

Acabado o período de vida útil do aparelho, coloque-o no ponto de recolha de produtos elétricos/eletrónicos de forma a garantir o tratamento adequado da bateria integrada.

Para as restantes pilhas, por favor, consulte as instruções do equipamento sobre a remoção da mesma. Deposite a bateria num ponto de recolha destinado a resíduos de pilhas e baterias.

Para informações mais detalhadas sobre a reciclagem deste produto, por favor contacte o município onde reside, os serviços de recolha de resíduos da sua área ou a loja onde adquiriu o produto.

Este manual cobre vários modelos fornecidos com objetivas diferentes. O nome do modelo varia dependendo da objetiva fornecida. A disponibilidade de modelo varia em função dos países/regiões.

Nome do modelo	Objetiva
NEX-3NL	E16 – 50 mm
NEX-3NY	E55 – 210 mm e E16 – 50 mm

## Verificação dos itens fornecidos

Em primeiro lugar verifique o nome do modelo da câmara (página 5). Os acessórios fornecidos diferem de modelo para modelo.

O número entre parênteses indica a quantidade.

### ■ Vem com todos os modelos

- Câmera (1)
- Cabo de alimentação (1)\* (não fornecido nos E.U.A e Canadá)



- \* Vários cabos de alimentação podem ser fornecidos com a sua câmara. Utilize o que for adequado para o seu país/região.
- Pack de baterias recarregáveis NP-FW50 (1)

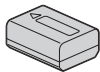

- Cabo Micro USB (1)

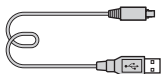

- Adaptador de CA AC-UB10C/UB10D (1)

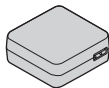

- Correia de ombro (1)

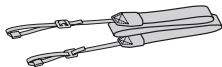

- Manual de instruções (Este manual) (1)

### ■ NEX-3NL

- Objetiva de zoom E16 – 50 mm (1)/Tampa para objetiva dianteira (1) (colocada na câmara)

### ■ NEX-3NY

- Objetiva de zoom E16 – 50 mm (1)/Tampa para objetiva dianteira (1) (colocada na câmara)
- Objetiva de zoom E55 – 210 mm (1)/Tampa para objetiva dianteira (1)/Tampa para objetiva traseira (1)/Para-sol da objetiva (1)

# Identificação dos componentes

Consulte as páginas entre parênteses para detalhes sobre a operação das peças.

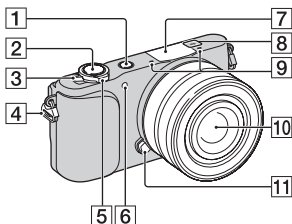

## Quando a objetiva é desengatada

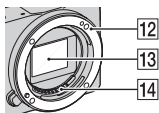

- 1 Botão ► (Reprodução) (25)
- 2 Botão do obturador (23)
- 3 Interruptor ON/OFF (Alimentação) (20)
- 4 Olhal para a correia de ombro  
Coloque a correia de ombro para evitar danos causados pela queda da câmara.

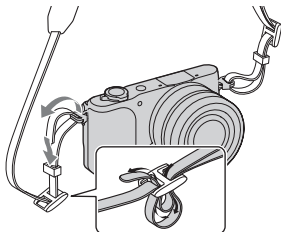

- 5 Para fotografar: Alavanca W/T (zoom)  
Para visualizar: Alavanca Q (zoom de reprodução)/alavanca (Índice)
- 6 Iluminador AF/Indicador luminoso do temp. auto/Indicador luminoso do Obturador de Sorriso
- 7 Flash
- 8 Marca de posicionamento do sensor de imagem
- 9 Microfone <sup>1)</sup>
- 10 Objetiva (16)
- 11 Botão de desengate da objetiva (17)
- 12 Anel de montagem da objetiva
- 13 Sensor de imagem <sup>2)</sup>
- 14 Contactos da objetiva <sup>2)</sup>

- 1) Não cobrir este componente durante a gravação de filme.
- 2) Não tocar diretamente neste componente.

PT

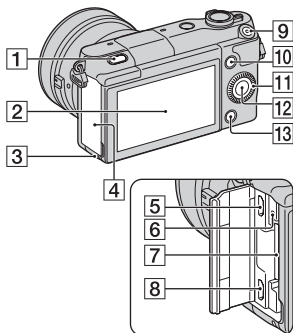

**1** Botão ⚡ (abertura do Flash)

**2** Ecrã LCD

Pode ajustar o ecrã LCD para um ângulo facilmente visualizável, como para uma fotografia de posição baixa. Incline o ecrã LCD para cima cerca de 180 graus quando tira um autorretrato.

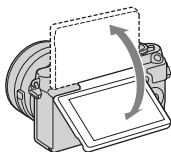

- Dependendo do tripé, pode não ser capaz de ajustar o ângulo do ecrã LCD. Nesse caso, desaperte o parafuso do tripé uma vez e ajuste o ângulo do ecrã LCD.

**3** Indicador luminoso de acesso (19)

**4** Tampa do cartão de memória/terminal

**5** Multi Terminal/Terminal Micro USB

Suporta dispositivo compatível com Micro USB.

**6** Indicador luminoso de carga

**7** Ranhura de inserção do cartão de memória (18)

**8** Micro tomada HDMI

**9** Botão de MOVIE (filme) (24)

**10** Tecla virtual A (29)

**11** Seletor de controlo (28)

**12** Tecla virtual C (29)

**13** Tecla virtual B (29)

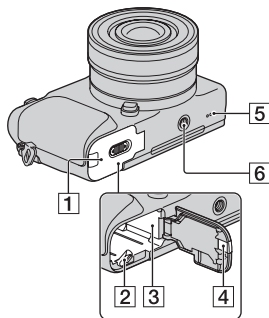

**1** Tampa da bateria (11)

**2** Alavanca de bloqueio (11, 15)

**3** Compartimento da bateria (11)



#### 4 Cobertura da ficha de ligação

Usar isto quando utilizar um Adaptador de CA AC-PW20 (vendido separadamente).

Insira a ficha de ligação no compartimento da bateria e depois passe o cabo pela cobertura da ficha de ligação como mostrado abaixo.

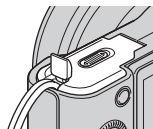

- Garanta que o fio de ligação não fica comprimido quando a tampa a tampa.

#### 5 Altifalante

#### 6 Orifício da tomada de tripé

- Utilize um tripé com um comprimento de parafuso inferior a 5,5 mm. Não conseguirá prender com firmeza a câmara a tripés usando parafusos de comprimento superior a 5,5 mm, e pode danificar a câmara.

## Objetiva

Consulte a página 52 acerca das características técnicas das objetivas.

### E PZ 16 – 50 mm F3.5-5.6 OSS (fornecida com NEX-3NL/NEX-3NY)

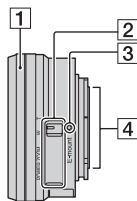

1 Anel de Zoom/Focagem

2 Alavanca de zoom

3 Marca de montagem

4 Contactos da objetiva <sup>1)</sup>

- <sup>1)</sup> Não tocar diretamente neste componente.

## E55 – 210 mm F4.5-6.3 OSS (fornecida com NEX-3NY)

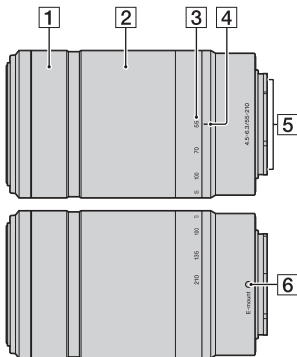

- 1** Anel de focagem
- 2** Anel de zoom
- 3** Escala da distância focal
- 4** Marca da distância focal
- 5** Contactos da objetiva <sup>1)</sup>
- 6** Marca de montagem

<sup>1)</sup> Não tocar diretamente neste componente.

# Carregar o pack de baterias

Quando utilizar a câmara pela primeira vez, garanta que carrega a bateria “InfoLITHIUM” NP-FW50 (fornecido).

A bateria “InfoLITHIUM” pode ser carregada mesmo quando não estiver totalmente descarregada. O pack de baterias pode também ser usado quando não tiver sido totalmente carregado.

A bateria carregada vai-se descarregando a pouco, mesmo que não a utilize. Para evitar perder uma oportunidade de fotografar, volte a carregar o pack de baterias antes de fotografar.

- 1 Coloque o interruptor da alimentação em OFF.

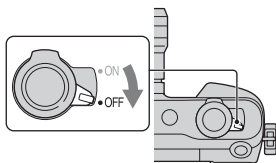

- 2 Abra a tampa deslizando a alavanca.

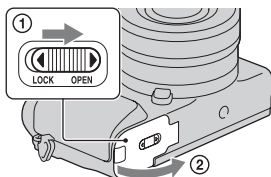

- 3 Insira completamente o pack de baterias, usando a ponta da bateria para carregar na alavanca de bloqueio.

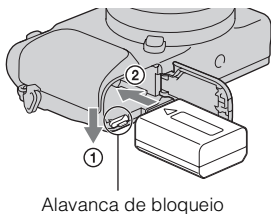

#### 4 Feche a tampa da bateria.

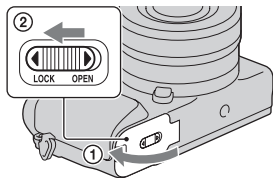

#### 5 Ligue a câmara ao Adaptador de CA (fornecido), utilizando o cabo micro USB (fornecido). Ligue o Adaptador de CA à tomada de parede.

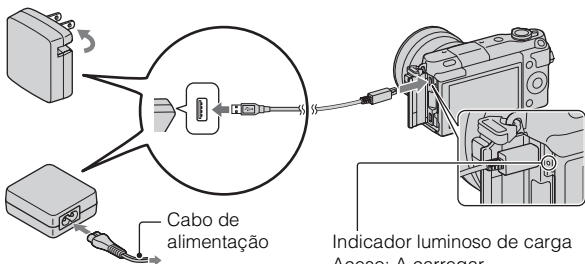

O indicador luminoso de carga acende a cor de laranja e o carregamento inicia-se.

- Coloque o interruptor de alimentação na posição OFF durante o carregamento da bateria. Se o interruptor de alimentação estiver definido para ON, a câmara não consegue carregar a bateria.
- Quando o indicador luminoso de carga acende e apaga intermitentemente, retire a bateria e coloque-a de novo.

Indicador luminoso de carga  
Aceso: A carregar  
Apagado: O carregamento terminou  
Intermitente: Erro de carregamento ou o carregamento parou temporariamente porque a temperatura está fora da variação recomendada.

## Notas

- Se o indicador luminoso de carga na câmara piscar quando o Adaptador de CA estiver ligado à tomada de parede, isso indica que o carregamento parou temporariamente porque a temperatura está fora da variação recomendada. Quando a temperatura regressa ao intervalo adequado, o carregamento reinicia-se. Recomendamos o carregamento do pack de baterias a uma temperatura ambiente entre os 10 °C e 30 °C.
- O indicador luminoso pode ficar em intermitência rápida quando a bateria é utilizada pela primeira vez ou a bateria não tiver sido utilizada durante bastante tempo. Nesses casos, retire o pack de baterias e volte a inseri-lo e depois carregue o pack de baterias.
- Não tente carregar novamente a bateria imediatamente após o carregamento ou se não tiver sido utilizada depois de ser carregada. Tal irá afetar o desempenho da bateria.
- Quando o carregamento tiver terminado, desligue o Adaptador de CA da tomada de parede.
- Certifique-se de que usa apenas packs de baterias, cabo micro USB (fornecido) e Adaptador de CA (fornecido) genuínos da Sony.

## ■ Tempo de carregamento

O tempo de carregamento é de aproximadamente 290 min. usando o Adaptador de CA (fornecido).

## Notas

- O tempo de carregamento acima aplica-se quando carregar um pack de baterias (fornecido) totalmente gasto a uma temperatura de 25 °C. O carregamento pode demorar mais tempo dependendo das condições de utilização e das circunstâncias.

PT

## ■ Carregamento através da ligação a um computador

O pack de baterias (fornecido) pode ser carregado ligando a câmara a um computador, utilizando o cabo micro USB.

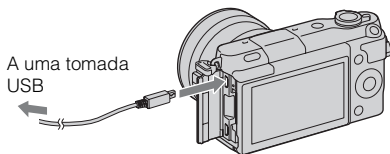

### Notas

- Tome atenção aos seguintes pontos quando fizer o carregamento através de um computador:
  - Se a câmara for ligada a um computador portátil que não está ligado a uma fonte de alimentação, o nível de carga da bateria do computador portátil diminui. Não deixe a câmara ligada a um computador durante um período longo de tempo.
  - Não ligue/desligue ou reinicie o computador, ou desperte ou reative a partir do modo de suspensão quando uma ligação USB tiver sido feita entre o computador e a câmara. A câmara pode provocar uma avaria. Desligue a câmara do computador, antes de ligar/desligar, reiniciar o computador ou despertar o computador do modo de suspensão.
  - Não garantimos o funcionamento com todos os computadores. Não são dadas garantias quanto ao carregamento utilizando um computador personalizado, um computador modificado ou o carregamento através de um concentrador (hub) USB. Consoante os tipos de dispositivos USB que está a utilizar simultaneamente, pode não conseguir funcionar com a câmara adequadamente.



### Utilização da sua câmara no estrangeiro — Fonte de alimentação elétrica

Pode usar a sua câmara e Adaptador de CA em quaisquer países/regiões onde a fonte de alimentação esteja entre os 100 V a 240 V CA, 50 Hz/60 Hz.

Um transformador de tensão eletrónico não é necessário e a respetiva utilização pode causar avaria.

## ■ Verificar o nível de carga restante da bateria

Verifique o nível dos seguintes indicadores e valores em percentagem apresentados no ecrã LCD.

Nível da bateria						“Bateria gasta.”
	Alto  Baixo					Não é possível fotografar mais imagens.

### Notas

- O nível visualizado de carga da bateria pode não estar correto em certas circunstâncias.



### O que é uma bateria “InfoLITHIUM”?

Uma bateria “InfoLITHIUM” é uma bateria de lítio-íão que tem funções de troca de informação com a câmara sobre as condições do seu próprio funcionamento. Utilizando uma bateria “InfoLITHIUM”, o nível remanescente de carga de bateria é apresentado de acordo com as condições de funcionamento da câmara.

## ■ Retirar a bateria

Desligue a câmara, certificando-se de que o indicador luminoso de acesso não está aceso, faça deslizar a alavanca de bloqueio no sentido da seta e retire a bateria. Tenha cuidado em não deixar cair a bateria.

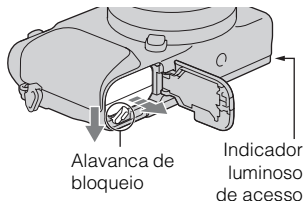

### Notas

- Quando o indicador luminoso de acesso estiver aceso, não remover o pack de baterias ou desligar a alimentação. Os dados podem ficar corrompidos.

# Engate/Desengate da objetiva

Coloque o interruptor de alimentação da câmara em OFF antes de montar ou desmontar a objetiva.

- 1** Se a tampa ou a tampa da embalagem estão colocadas, retire-as da câmara ou da objetiva.

- Mude rapidamente a objetiva algures longe de locais poeirentos para impedir que pó ou detritos entrem na câmara.

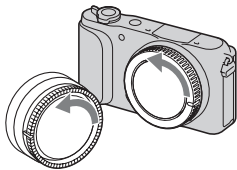

- 2** Monte a objetiva alinhando as marcas brancas de indexação existentes na objetiva e na câmara.

- Mantenha o rosto da câmara virado para baixo para impedir que o pó entre na câmara.

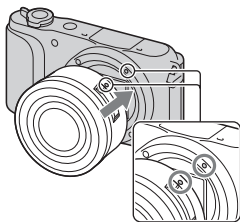

- 3** Enquanto empurra a objetiva ligeiramente na direção da câmara, rode a objetiva no sentido horário até dar estalido na posição de bloqueada.

- Garantir o correto alinhamento da objetiva.

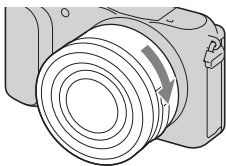

## Notas

- Quando colocar uma objetiva, não prima o botão de desengate da objetiva.
- Não use força excessiva quando colocar uma objetiva.
- O Adaptador para montagem (vendido separadamente) é necessário para usar uma objetiva de montagem tipo A (vendida separadamente). Para mais detalhes, consulte o manual de instruções fornecido como Adaptador para montagem.
- Quando usar uma objetiva equipada com uma tomada de tripé, coloque a tomada no lado da objetiva face ao tripé para manter o equilíbrio.



## ■ Desengate da objetiva

- 1 Prima totalmente o botão de desengate da objetiva e rode-a para a esquerda até parar.

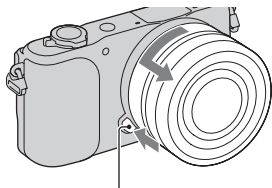

Botão de desengate da objetiva

### Notas

- Se entrar dentro da câmara pó ou detritos enquanto estiver a mudar a objetiva e aderirem à superfície do sensor de imagem (a parte que converte a fonte de luz num sinal digital), podem aparecer pontos escuros na imagem, dependendo do ambiente de fotografia. O sensor de imagem tem um revestimento antipoeira para evitar que o pó adira ao sensor de imagem. Contudo, engate ou desengate rapidamente a objetiva, afastado de locais poeirentos.
- Não deixe a câmara com a objetiva desengatada.
- Quando quiser usar tampas do corpo ou tampas para objetiva traseira, queira comprar ALC-B1EM (tampa do corpo) ou ALC-R1EM (tampa para objetiva traseira) (vendido separadamente).
- Quando usar uma objetiva com zoom motorizado, defina o interruptor de alimentação da câmara para OFF e confirme se a objetiva está completamente retraída antes de mudar objetivas. Se a objetiva não retraíu, não empurre com força a objetiva para dentro.
- Se colocar a câmara num tripé, certifique-se de que não toca no anel de zoom/focagem.

PT

## Inserção de um cartão de memória (vendido separadamente)

---

1 Abra a cobertura.

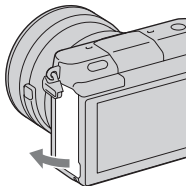

2 Inserir um cartão de memória.

- Insira o cartão de memória até que faça um estalido como mostra a figura.

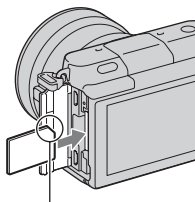

Verifique o sentido do canto com o entalhe.

3 Feche a tampa da bateria.

---

## ■ Cartões de memória que pode utilizar

Com esta câmara pode utilizar os seguintes tipos de cartões de memória. Contudo, não pode ser garantido o funcionamento correto para todos os tipos de cartões de memória.

Cartões de memória utilizáveis	Imagem fixa	Filme	Termo neste manual
“Memory Stick PRO Duo”	✓	✓ (Mark2)	“Memory Stick PRO Duo”
“Memory Stick PRO-HG Duo”	✓	✓	
“Memory Stick XC-HG Duo”	✓	✓	“Memory Stick XC Duo”
Cartão de memória SD	✓	✓ (Classe 4 ou superior)	Cartão SD
Cartão de memória SDHC	✓	✓ (Classe 4 ou superior)	
Cartão de memória SDXC	✓	✓ (Classe 4 ou superior)	

### Notas

- As imagens gravadas num cartão de memória “Memory Stick XC-HG Duo” ou SDXC não podem ser importadas ou reproduzidas em computadores ou equipamentos de AV que não sejam compatíveis com o formato exFAT. Garanta que o equipamento é compatível com o formato exFAT antes de o ligar à câmara. Se ligar a sua câmara a um equipamento que não é compatível, poder-lhe-á ser pedido que formate o cartão. Não formate o cartão em resposta a este pedido, dado que ao fazê-lo apagará os dados gravados no cartão. (exFAT é o sistema de ficheiros utilizado em cartões “Memory Stick XC-HG Duo” ou SDXC.)

## ■ Remoção do cartão de memória

Abra a cobertura, certifique-se de que a luz de acesso não está acesa e depois empurre uma vez o cartão de memória.

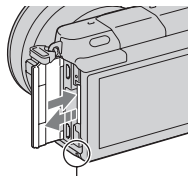

Indicador luminoso de acesso

- Quando o indicador luminoso de acesso estiver aceso, não remover o cartão de memória ou desligar a alimentação. Os dados podem ficar corrompidos.

## Ligar a câmara e acertar o relógio

Quando liga a câmara pela primeira vez, aparece o ecrã de acerto da data e da hora.

- 1 Coloque o interruptor de alimentação em ON para ligar a câmara.

Aparece o ecrã para acerto da data e da hora.

- Para desligar a câmara, coloque o botão da alimentação em OFF.

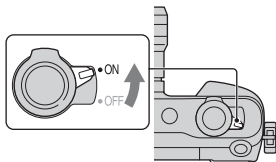

- 2 Prima o centro do seletor de controlo.

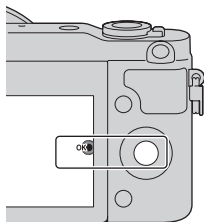

- 3 Selecione a sua área geográfica premindo a lateral esquerda ou direita do seletor de controlo e prima depois o centro do seletor.

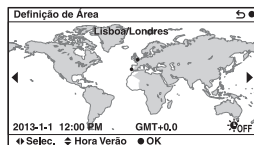

- 4 Prima a lateral esquerda ou direita do seletor de controlo para seleccionar cada item, e prima a parte superior ou inferior ou então rode o seletor para seleccionar o valor numérico.

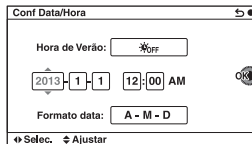

**Hora de verão:** Ativa ou desativa a definição da hora de verão.

**Formato data:** Selecciona o formato de apresentação da data.

- A meia-noite é indicada por 12:00 AM e o meio-dia por 12:00 PM.

- 5 Repita o passo 4 para definir outros itens e depois prima no centro do seletor de controlo.

### Notas

- Com esta câmara, não pode inscrever a data nas imagens. Utilizando o “PlayMemories Home”, pode guardar ou imprimir fotografias datadas. Consulte o “Guia de Ajuda do PlayMemories Home” para obter mais pormenores (página 34).

PT

## Reinicialização da data e hora/Verificação da definição atual do relógio

O ecrã para configuração da data e hora é visualizado apenas quando a alimentação for ligada pela primeira vez. Depois disso, acerte a data e hora a partir do MENU.

Selecione MENU → [Configuração] → [Conf Data/Hora].

## Manutenção da data e hora definidas

Esta câmara tem uma bateria interna recarregável para manter a data e a hora e outras definições independentemente da alimentação estar ou não ligada, ou da bateria principal da câmara estar ou não instalada. Para pormenores, consulte a página 46.

# Fotografar imagens fixas

No modo **i** (Auto inteligente), a câmara analisa o motivo e permite-lhe fotografar com as definições adequadas.

1 Coloque o interruptor de alimentação em ON para ligar a câmara.

2 Aponte a câmara ao motivo.

Quando a câmara reconhece a cena, o ícone e o guia de Reconhecimento de Cena aparecem no ecrã LCD:

☾ (Cena Noturna), 🌳 (Cena Noturna tripé), 🧑 (Retrato Noturno), 🌄 (Contraluz), 🧑 (Retrato a Contraluz), 🧑 (Retrato), 🏞️ (Paisagem), 📷 (Macro), 📷 (Projetor), 📷 (Pouca luz), ou 👶 (Bebé).



Ícone de Reconhecimento de Cena e guia

3 Ajuste a escala de zoom.

Quando colocar a objetiva de zoom, rode o anel de zoom da objetiva.

## Quando colocar uma objetiva com zoom motorizado:

- Pode também fazer zoom usando a alavanca de zoom na objetiva ou a alavanca W/T (zoom) da câmara.
- A câmara comuta automaticamente para a funcionalidade de zoom da câmara quando a escala de ampliação for superior à do zoom ótico.

Anel de zoom

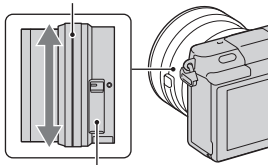

Alavanca de zoom (apenas em objetivas com zoom motorizado)

## Quando colocar uma objetiva com zoom manual/uma objetiva de foco fixo:

Ao deslizar a alavanca W/T (zoom), pode fazer zoom usando a funcionalidade de zoom da câmara.

Alavanca W/T (zoom)

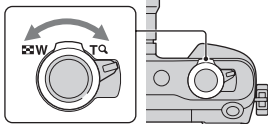

---

**4** Premir o botão do obturador até meio curso para focar.

Quando a focagem é confirmada, soa um bip e o indicador ● acende.

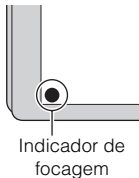
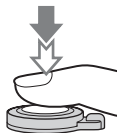

---

**5** Prima totalmente o botão do obturador até baixo.

Quando fotografar caras, motivos em grande plano (macro), ou motivos localizados por [Localizar foco], a câmara analisa a cena e corta automaticamente a imagem captada para uma composição adequada. Tanto a imagem original como a imagem ajustada são guardadas.

---

# Gravação de filmes

---

1 Aponte a câmara ao motivo.

---

2 Prima o botão MOVIE para iniciar a gravação.

- A focagem e a luminosidade são reguladas automaticamente.
- Se premir a meio curso o botão do obturador durante a gravação, poderá focar mais rapidamente.

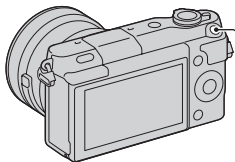

Botão MOVIE

---

3 Prima novamente o botão MOVIE para parar a gravação.

---

## Notas

- O som emitido pela câmara e pela objetiva em funcionamento podem ser captados enquanto grava um filme.
- Quando usar uma objetiva com zoom motorizado e achar que o som do anel de zoom durante a gravação distrai, recomenda-se que use a alavanca W/T (zoom) da câmara ou a alavanca de zoom da objetiva. Quando desloca a alavanca W/T (zoom) da câmara ou a alavanca de zoom da objetiva, deslize a alavanca ligeiramente com o seu dedo para não sacudir a alavanca.
- Pode desativar a gravação de som selecionando MENU → [Configuração] → [Grav.áudio de filme] → [Desligado].
- O tempo decorrido de gravação sem interrupções de um filme, depende da temperatura ambiente ou do estado da câmara.
- Ao gravar um filme continuamente durante um período longo de tempo, a temperatura da câmara tende a aumentar e pode sentir que a câmara aqueceu. Contudo, isto não é uma avaria. Além disso, a mensagem “Câmara sobreaquecida. Deixe-a arrefecer.” pode aparecer. Em tais casos, desligue a câmara e espere até que a câmara esteja novamente pronta para disparar.



# Reprodução de imagens

---

## 1 Prima o botão

▶ (Reprodução).

A última imagem gravada é apresentada no ecrã LCD.

- Deslize a alavanca W/T (zoom) para o lado T (Q) para ampliar a imagem visualizada.
- Ao deslizar a alavanca W/T (zoom) para o lado W (checkered), pode reproduzir imagens como um índice de imagens.

Alavanca W/T (zoom)  
Botão ▶  
(Reprodução)

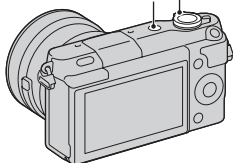

## ■ Seleção da imagem

Rode o seletor de controlo e selecione a imagem.

Quando reproduzir imagens como um índice de imagens, pode-se visualizar um ecrã de imagem única rodando o seletor de controlo para selecionar uma imagem e premindo no centro do seletor de controlo.

## ■ Reprodução de filmes

---

### 1 Seleccione MENU →

[Reprodução] →

[Sel.Imag.fixa/Filme] → [Vista da pasta (MP4)] ou [Vista AVCHD].

- Para regressar à reprodução de fotografias, selecione [Vista da pasta (Fixa)].

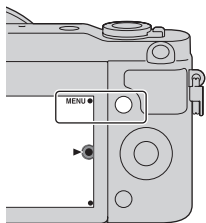

PT

### 2 Rode o seletor de controlo para selecionar o filme pretendido, e prima o centro do seletor.

---

Durante a reprodução de filme	Funcionamento do seletor de controlo
Pausar/reiniciar	Premir o centro.
Avanço rápido	Prima no lado direito ou rode o seletor de controlo no sentido horário.
Retrocesso rápido	Prima no lado esquerdo, ou rode o seletor de controlo no sentido anti-horário.
Reprodução lenta para a frente	Rodar para a direita durante a pausa.
Reprodução lenta para trás*	Rodar para a esquerda durante a pausa.
Ajustar volume sonoro	Premir a parte inferior → parte superior/inferior.

\* O filme é reproduzido quadro a quadro.



## Apresentação de uma pasta pretendida

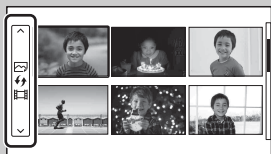

Para selecionar uma pasta desejada, selecione a barra à esquerda do ecrã de índice de imagens e depois prima a parte de cima/de baixo do seletor de controlo. Pode comutar entre reprodução de imagem fixa e reprodução de filme premindo no centro do seletor de controlo.



## Mudar a visualização usando a alavanca W/T (zoom)

Quando reproduzir imagens, pode comutar a visualização de reprodução deslizando a alavanca W/T (zoom).

Índice de imagens  
12 imagens

Índice de imagens  
6 imagens

Imagem única

Ampliar  
imagem

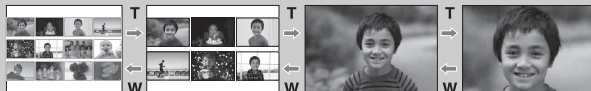

# Apagar imagens

Pode apagar a imagem atualmente em visualização.

- 1 Prima  (Apagar).

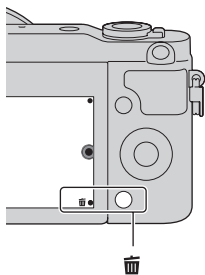

- 2 Prima o centro do seletor de controlo.
  - Seleccione  para sair da operação.

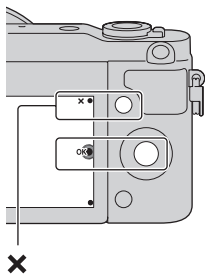



## Apagar várias imagens

Selecione MENU → [Reprodução] → [Apagar] para escolher e apagar várias imagens ao mesmo tempo.

# Funcionamento da câmara

O seletor de controlo e teclas virtuais permitem-lhe usar várias funções da câmara.

## Seletor de controlo

Quando fotografar, as funções DISP (Ver conteúdo),  (Comp. exposição),  /  (Modo de avanço) e ISO (ISO) são atribuídas ao seletor de controlo. Na reprodução, DISP (Ver conteúdo) está atribuído ao seletor de controlo. Quando rodar ou premir as partes superior/inferior/esquerda/direita do seletor de controlo seguindo as indicações apresentadas no ecrã, pode selecionar opções de definição. A sua seleção é determinada quando prime o centro do seletor de controlo.

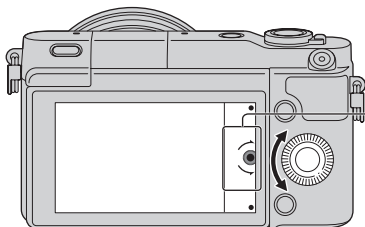

A seta significa que pode rodar o seletor de controlo.

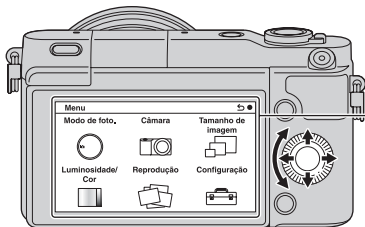

Quando as opções são apresentadas no ecrã, pode navegar através delas rodando ou pressionando as partes superior/inferior/esquerda/direita do seletor de controlo. Prima o botão central para proceder à escolha.

## Teclas virtuais

As teclas virtuais têm diferentes papéis, dependendo da finalidade.

O papel atribuído (função) a cada tecla virtual é apresentado no ecrã.

Para utilizar a função apresentada no canto superior direito do ecrã, prima a tecla virtual A. Para utilizar a função apresentada no canto inferior direito do ecrã, prima a tecla virtual B. Para utilizar a função apresentada ao centro, prima o centro do seletor de controlo (tecla virtual C).

Neste manual, as teclas virtuais são indicadas pelo ícone ou pela função apresentada no ecrã.

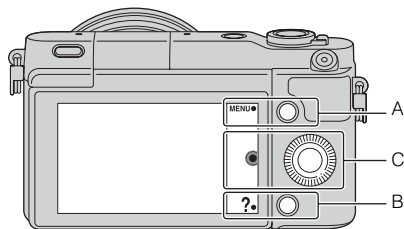

Neste caso, a tecla virtual A funciona como o botão MENU (Menu) e a tecla virtual B como o botão ? (Dicas fotogr.).

## Lista do menu

Quando premir MENU, os itens do menu [Modo de foto.], [Câmara], [Tamanho de imagem], [Luminosidade/Cor], [Reprodução] e [Configuração] aparecem no ecrã.

Pode estabelecer as definições para várias funções em cada item. Os itens que não podem ser definidos nesse contexto são exibidos a cinzento.

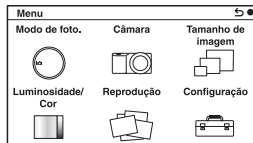

# Utilização da função guia de funcionamento da câmara

A câmara oferece vários “Guias de Ajuda” que explicam as funções, e “Sugestões de Fotografia” que introduzem sugestões para melhor fotografia. Utilize estes guias para melhor utilizar a câmara.

## ■ Guias de Ajuda

A câmara apresenta os Guias de Ajuda para explicar a função selecionada, quando mudar a definição, etc.

Podem ocultar os Guias de Ajuda selecionando MENU → [Configuração] → [Ver guia de ajuda] → [Desligado].

## ■ Dicas de fotografia

A câmara mostra dicas de fotografia baseadas no modo de fotografia selecionado.

- ① Quando se visualizar ? no canto inferior direito do ecrã, prima o botão na parte inferior direita.  
Aparece automaticamente uma lista de dicas de fotografia com base na cena corrente.

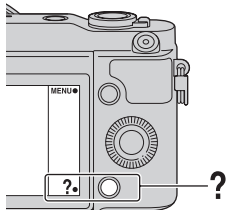

- ② Selecione a dica de fotografia desejada premindo na parte superior ou inferior do seletor de controlo e depois prima no centro.
  - Prima a lateral esquerda ou direita do seletor de controlo para mudar o item.
  - Rode o seletor de controlo para percorrer o texto para cima e para baixo.



### Para aceder a todas as dicas de fotografia

Podem pesquisar todas as dicas de fotografia a partir do menu.

- ① MENU → [Câmara] → [Lista dicas fotografia].
- ② Pesquise a sugestão de fotografia desejada.

# Captar imagens com os vários modos de disparo

---

- 1 Seleccione MENU → [Modo de foto.].

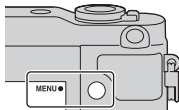

- 2 Rode o seletor de controlo para seleccionar o modo pretendido, e prima o centro do seletor.

**i** (Auto inteligente): A câmara avalia o motivo e estabelece as definições adequadas.

**SCN (Seleção de cena)**: Fotografa com base em predefinições de acordo com o motivo ou o ambiente envolvente.

**☞ (Varrer panorama)**: Fotografa em formato panorâmico.

**M (Exposição manual)**: Regula a abertura e a velocidade do obturador.

**S (Prioridade obturador)**: Regula a velocidade do obturador para exprimir a sensação de movimento do motivo.

**A (Prioridade abertura)**: Fotografa ajustando a abertura e mudando a profundidade de campo, ou desfoca o plano de fundo.

**P (Programa auto)**: Fotografia em modo automático que permite personalizar as definições, exceto a exposição (velocidade do obturador e abertura).

**i+** (Auto superior): Fotografa imagens com um leque mais alargado de funções fotográficas do que as existentes no modo fotográfico Auto inteligente. Reconhece e avalia automaticamente o ambiente a fotografar, executa HDR Auto e escolhe a melhor imagem.

---

## O que pode fazer com o software

Para utilizar imagens gravadas com a câmara, use o seguinte software:

- “PlayMemories Home” (apenas Windows)  
Pode importar para o computador fotografias ou filmes gravados na câmara de modo a visualizá-los e utilizar várias funcionalidades apropriadas para melhorar as imagens que fotografou. “PlayMemories Home” é necessário quando importar filmes AVCHD para o seu computador.
- “Image Data Converter”  
Pode retocar imagens do formato RAW e convertê-las no formato JPEG/ TIFF.

### ■ O que pode fazer com “PlayMemories Home”

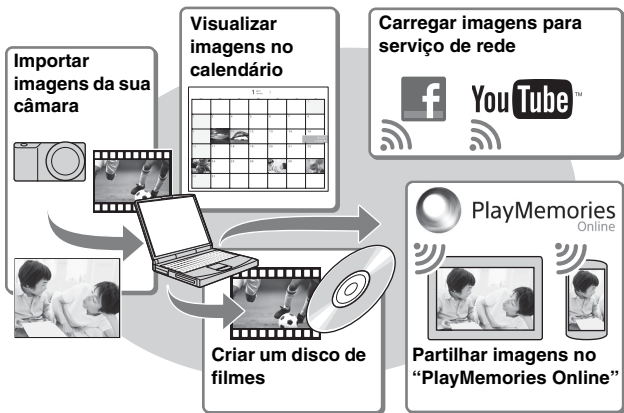

Instalar “PlayMemories Home” (apenas no Windows)

Pode instalar “PlayMemories Home” do seguinte URL (página 34):  
[www.sony.net/pm](http://www.sony.net/pm)



## Notas

- É necessária uma ligação à Internet para instalar “PlayMemories Home”.
- É necessária uma ligação à Internet para usar “PlayMemories Online” ou outros serviços de rede. “PlayMemories Online” ou outros serviços de rede podem não estar disponíveis em alguns países ou regiões.
- “PlayMemories Home” não é compatível com Macs. Utilize as aplicações que estão instaladas no seu Mac. Para mais pormenores, visite o URL seguinte: <http://www.sony.co.jp/imsoft/Mac/>

## ■ O que pode fazer com “Image Data Converter”

Com “Image Data Converter,” pode fazer o seguinte:

- Pode reproduzir e editar imagens gravadas no formato RAW com várias correções, tais como curva de tom e nitidez.
- Pode ajustar imagens com equilíbrio de brancos, exposição e [Modo criativo], etc.
- Pode guardar as imagens visualizadas e editadas num computador. Pode guardar a imagem no formato RAW ou guardá-la no formato de ficheiro genérico (JPEG/TIFF).
- Pode visualizar e comparar as imagens RAW e imagens JPEG gravadas por esta câmara.
- Pode ordenar imagens em 5 graus.
- Pode aplicar rótulos de cor, etc.



### Instalar “Image Data Converter” (Windows/Mac)

Pode instalar “Image Data Converter” do seguinte URL (página 35): <http://www.sony.co.jp/ids-se/>

PT

## Notas

- É necessária uma ligação à Internet para instalar “Image Data Converter”.

# Instalação do software

## ■ Instalar “PlayMemories Home”

---

- 1 Usando o browser de Internet no seu computador, visite o seguinte URL, depois clique em [Instalar] → [Executar].  
[www.sony.net/pm](http://www.sony.net/pm)
- 

- 2 Siga as instruções no ecrã para terminar a instalação.

- Quando se visualizar a mensagem para ligar a câmara a um computador, ligue a câmara e o computador usando o cabo micro USB (fornecido).

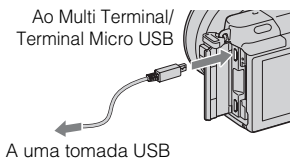

## ■ Visualizar “Guia de Ajuda do PlayMemories Home”

Para mais pormenores em como usar “PlayMemories Home”, consulte o “Guia de Ajuda do PlayMemories Home”.

---

- 1 Clique duas vezes no ícone [Guia de Ajuda do PlayMemories Home] no ambiente de trabalho.
    - Para aceder a “Guia de Ajuda do PlayMemories Home” do menu iniciar: Clique em [Iniciar] → [Todos os programas] → [PlayMemories Home] → [Guia de Ajuda do PlayMemories Home].
    - No Windows 8, seleccione o ícone [PlayMemories Home] no ecrã Iniciar, depois inicie “PlayMemories Home” e seleccione [Guia de Ajuda do PlayMemories Home] do menu [Ajuda].
    - Para mais pormenores sobre “PlayMemories Home”, pode também consultar “Manual da  $\alpha$ ” (página 43) ou a seguinte página de apoio de PlayMemories Home (inglês apenas):  
<http://www.sony.co.jp/pmh-se/>
-

## ■ Instalar “Image Data Converter”

---

- 1 Usando o browser de Internet no seu computador, visite o seguinte URL.

No Windows: <http://www.sony.co.jp/imsoft/Win/>

No Mac: <http://www.sony.co.jp/imsoft/Mac/>

---

- 2 Siga as instruções no ecrã para terminar a instalação.
- 

## ■ Visualizar “Guia do Image Data Converter”

Para mais pormenores em como usar “Image Data Converter”, consulte o “Guia do Image Data Converter”.

---

- 1 No Windows:  
Clique em [Iniciar] → [Todos os programas] → [Image Data Converter] → [Ajuda] → [Image Data Converter Ver.4].

No Mac:

Iniciar Finder → [Aplicativos] → [Image Data Converter] → [Image Data Converter Ver.4] → Na barra do menu, escolha “Ajuda” → “Guia do Image Data Converter”.

- No Windows 8, inicie “Image Data Converter Ver.4” → Na barra do menu, escolha “Ajuda” → “Guia do Image Data Converter”.
- Para mais pormenores sobre “Image Data Converter”, pode também consultar “Manual da  $\alpha$ ” (página 43) ou a seguinte página de apoio de “Image Data Converter” (inglês apenas):

<http://www.sony.co.jp/ids-se/>

---

# Verificação do número de imagens graváveis

Assim que inserir um cartão de memória na câmara e colocar o interruptor da alimentação em ON, o número de imagens que podem ser gravadas (caso continue a fotografar usando as definições atuais) é exibido no ecrã LCD.



## Notas

- Quando “0” (o número de imagens graváveis) fica intermitente na cor amarela indica que o cartão de memória está cheio. Substitua o cartão de memória por outro ou apague imagens no cartão de memória atual (página 27).
- Quando “NO CARD” (o número de imagens graváveis) fica intermitente na cor amarela, indica que o cartão de memória não está inserido. Inserir um cartão de memória.

## ■ Número de imagens fixas e tempo de gravação de filmes num cartão de memória

### Imagens fixas

A tabela seguinte mostra o número aproximado de imagens fixas que podem ser gravadas num cartão de memória formatado com esta câmara. Os valores são definidos utilizando cartões de memória padrão da Sony. Os valores podem variar dependendo das condições de utilização.

**Tamanho de imagem: L 16M**

**Rácio de aspeto: 3:2\***

(Unidades: Imagens)

Capacidade \ Qualidade	2GB	4GB	8GB	16GB	32GB	64GB
Standard	410	820	1650	3350	6700	13000
Fina	295	590	1150	2400	4800	9600
RAW & JPEG	79	160	320	640	1300	2600
RAW	105	215	435	880	1750	3500

\* Quando o [Rácio aspeto] é definido como [16:9], pode gravar mais imagens do que os números indicados na tabela acima (exceto para [RAW]).

## Filmes

A tabela seguinte mostra os tempos de gravação aproximados disponíveis. Estes são tempos totais para todos os ficheiros de filmes.

(h (hora), m (minuto))

Capacidade Definição Gravação	2GB	4GB	8GB	16GB	32GB	64GB
60i 24M(FX) 50i 24M(FX)	10 m	20 m	40 m	1 h 30 m	3 h	6 h
60i 17M(FH) 50i 17M(FH)	10 m	30 m	1 h	2 h	4 h 5 m	8 h 15 m
24p 24M(FX) 25p 24M(FX)	10 m	20 m	40 m	1 h 30 m	3 h	6 h
24p 17M(FH) 25p 17M(FH)	10 m	30 m	1 h	2 h	4 h 5 m	8 h 15 m
1440×1080 12M	20 m	40 m	1 h 20 m	2 h 45 m	5 h 30 m	11 h 5 m
VGA 3M	1 h 10 m	2 h 25 m	4 h 55 m	10 h	20 h 5 m	40 h 15 m

### Notas

- O tempo de gravação de filmes varia porque a câmara usa VBR (Taxa de Bits Variável), um método de codificação que ajusta automaticamente a qualidade da imagem de acordo com a situação de fotografia. Quando grava um motivo em movimento rápido, a imagem é mais clara mas o tempo de gravação mais curto porque é usada muita memória. O tempo de gravação também varia em função das condições da filmagem ou do motivo ou da definição da qualidade/tamanho de imagem.
- A duração do tempo disponível para gravação de filme varia com a temperatura ou condição da câmara antes de iniciar a gravação. Se recompuser ou fotografar frequentemente imagens fixas após a alimentação ser ligada, a temperatura no interior da câmara sobe e o tempo de gravação disponível será mais curto.
- Se a câmara parar a gravação do filme por causa da temperatura, deixe a câmara vários minutos com a alimentação desligada. Reinicie a gravação após a temperatura no interior da câmara descer.
- Se observar os seguintes pontos, o tempo de gravação é mais longo.
  - Mantenha a câmara fora da luz direta do sol.
  - Desligue a câmara quando não estiver a ser usada.
- O tamanho máximo de um ficheiro de filme é cerca de 2 GB. Quando o tamanho do ficheiro for cerca de 2 GB, a gravação do filme para automaticamente quando [Formato ficheiro] estiver definido para [MP4], e é criado automaticamente um novo ficheiro de filme quando [Formato ficheiro] estiver definido para [AVCHD].
- O tempo máximo de gravação contínua é de aproximadamente 29 minutos (limitado por especificações do produto).
- O tempo de gravação contínua de MP4 12M é aproximadamente 20 minutos (limitado por tamanho de ficheiro de 2 GB).

## ■ Tempo gravável e número de imagens captáveis/reproduzidas numa única carga da bateria

	Tempo de gravação	Número de imagens
Fotografia (Imagens fixas)	Aprox. 240 min.	Aprox. 480 imagens
Gravação de filmes	Aprox. 110 min.	–
Gravação contínua de filme	Aprox. 170 min.	–
Reprodução (Imagens fixas)	Aprox. 400 min.	Aprox. 8 000 imagens

- A tabela acima mostra o tempo de gravação aproximado ou número de imagens quando usar uma bateria totalmente carregada. Note que os números reais podem variar dependendo das condições de utilização.
- O tempo de gravação e número de imagens graváveis são calculados quando usa uma bateria totalmente carregada nas seguintes condições:
  - A uma temperatura ambiente de 25 °C.
  - Quando uma objetiva E PZ 16-50 mm F3.5-5.6 OSS estiver colocada.
  - Utilizando “Memory Stick PRO Duo” da Sony (vendido separadamente).
  - [Brilho LCD]: [Manual] [±0]
- O número de imagens fixas baseia-se na norma CIPA nas seguintes condições. (CIPA: Camera & Imaging Products Association)
  - [Modo foco auto.] está definido como [Disp.único AF].
  - Disparar uma vez a cada 30 segundos.
  - O flash emite luz pulsante uma vez a cada dois disparos.
  - A alimentação é ligada e desligada uma vez a cada dez disparos.
- O tempo de gravação de filmes baseia-se na norma CIPA nas seguintes condições.
  - Qualidade do filme: AVCHD FH
  - Gravação de filmes: Repetir operações como gravação, zoom, espera para disparo e ligar e desligar a alimentação.
  - Gravação contínua de filme: Quando se atingir o limite da gravação contínua de filme (29 minutos), prima o botão MOVIE e continue a gravação. Não são executadas outras operações como zoom.

# Lista de ícones no ecrã LCD

Os ícones são apresentados no ecrã para indicar o estado da câmara. Pode alterar o conteúdo visualizado no ecrã utilizando DISP (Ver conteúdo) no seletor de controlo.

## Disparo em espera

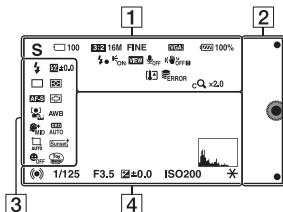

## Visualização gráfica

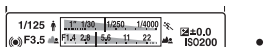

## Gravação de filmes

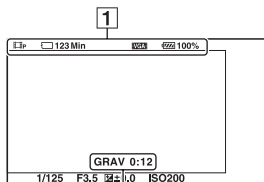



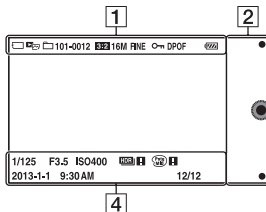















## Reprodução









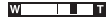

1



Visor	Comentário
 <b>P A S M</b> 	Modo de foto.
	Seleção de cena
	Ícone de Reconhecimento de Cena
	Cartão de memória/ Carregamento
<b>100</b>	Número de imagens fixas graváveis
<b>123Min</b>	Duração de gravação dos filmes
<b>3:2 16:9</b>	Rácio de aspeto de imagens fixas

PT

Visor	Comentário
<b>16M 14M 8.4M</b> <b>7.1M 4M 3.4M</b>  <b>WIDE</b>  <b>STD</b>	Tamanho de imagem das imagens fixas
<b>RAW RAW+J</b> <b>FINE STD</b>	Qualidade de imagem das imagens fixas
<b>60i/50i</b>  <b>FX</b> <b>60i/50i</b>  <b>FH</b> <b>24p/25p</b>  <b>FX</b> <b>24p/25p</b>  <b>FH</b>  <b>1080</b>  <b>VGA</b>	Modo de gravação de filmes
 <b>100%</b>	Bateria remanescente
	Carregamento de flash em curso
 <b>ON</b>	Iluminador AF
 <b>VIEW</b>	Live view (Visualização em direto)
 <b>OFF</b>	Não grava som durante a filmagem
	Redução do ruído do vento está ativada
 <b>OFF</b>  <b>OFF</b>  <b>ON</b>  <b>ON</b>	SteadyShot/ Aviso de SteadyShot
	Aviso de sobreaquecimento

Visor	Comentário
	Ficheiro da Base de dados está cheio/Erro no ficheiro da Base de dados
	Ampliação do zoom
 <b>x2.0</b>	Zoom Inteligente
 <b>x2.0</b>	Zoom Imag. Clara
 <b>x2.0</b>	Zoom digital
  <b>MP4</b>  <b>AVCHD</b>	Modo de visualização (Sel.Imag.fixa/ Filme)
<b>101-0012</b>	Pasta de Reprodução – Número do ficheiro
	Proteger
<b>DPOF</b>	Ordem de impressão

2

Visor	Comentário
 	Teclas virtuais



3

Visor	Comentário
	Modo flash/ Red.olho verm.
	Compensação do flash
	Modo de avanço
	Temp. Auto auto- retrato
	Modo do medidor
	Modo de focagem
	Modo de área de focagem
	Deteção de cara
	Equil brancos
	Efeito Pele Suave
	DRO/HDR Auto
	Enquadr. Automático

Visor	Comentário
	Modo criativo
	Obt. de Sorriso
	Efeito de imagem
	Indicador de sensibilidade da Deteção de sorriso

4

Visor	Comentário
	Estado da focagem
<b>1/125</b>	Velocidade do obturador
<b>F3.5</b>	Valor da abertura
<b>±0.0</b>	Medição manual
 -3+2+1+0+1+2+3+	Compensação da exposição
<b>ISO400</b>	Sensibilidade ISO
	Bloqueio AE

PT

Visor	Comentário
	Indicador de velocidade do obturador
	Indicador da abertura
<b>GRAV 0:12</b>	Duração da gravação do filme (m:s)
<b>2013-1-1 9:30AM</b>	Data/hora da gravação da imagem
<b>12/12</b>	Número da imagem/ Número de imagens no modo de visualização
	Aparece quando falhou o processamento HDR para a imagem.
	Aparece quando [Efeito de imagem] não funcionou na imagem.
	Histograma

## Saber mais sobre a câmara (Manual da $\alpha$ )

O “Manual da  $\alpha$ ” pode ser transferido da Internet. Consulte “Manual da  $\alpha$ ” para instruções aprofundadas sobre muitas das funções da câmara.

---

**1** Aceda à página de apoio da Sony.  
<http://www.sony.net/SonyInfo/Support/>

---

**2** Selecione o seu país ou região.

---

**3** Pesquise o nome de modelo da sua câmara na página de apoio.

- Verifique o nome de modelo na parte inferior da sua câmara.
-

# Precauções

## Acerca das funções disponíveis na câmara

A sua câmara é compatível com as normas 1080-60i ou 1080-50i.

Para verificar se a câmara é compatível com 1080 60i ou 1080 50i, verifique as seguintes marcas na parte de baixo da câmara.

Câmara compatível com 1080-60i: 60i

Câmara compatível com 1080-50i: 50i

## Acerca do ecrã LCD e da objetiva

- O ecrã LCD é fabricado com tecnologia de alta precisão, por isso mais de 99,99 % dos píxeis estão operacionais para utilização efetiva. Todavia, pode haver alguns pequenos pontos negros e/ou pontos brilhantes (brancos, vermelhos, azuis ou verdes) que apareçam constantemente no ecrã LCD. Estes pontos são normais no processo de fabrico e não afetam de modo algum as imagens.

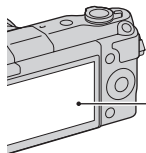

Pontos negros, brancos, vermelhos, azuis e verdes

- Não segure na câmara pelo ecrã LCD.

- São colocados ímanes na câmara conforme ilustrado. Não coloque próximo da câmara objetos afetados por campos magnéticos, tais como cartões de crédito.

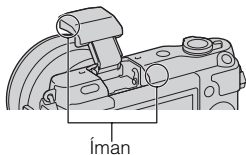
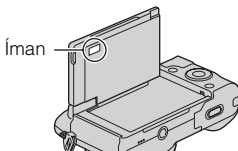

- As imagens podem deixar rastros no ecrã LCD em local frio. Isto não é uma avaria. Quando ligar a câmara num local frio, o ecrã LCD pode ficar temporariamente escuro.
- Não exerça pressão sobre o ecrã LCD. O monitor pode ficar descolorado e isso pode provocar uma avaria.
- Não expor a câmara à luz solar direta. Se a luz solar refletida se concentrar num objeto próximo, pode causar um incêndio. Quando tiver de posicionar a câmara sob luz solar direta, coloque a Tampa frontal da objetiva.

## **Acerca da utilização das objetivas e acessórios**

Recomenda-se a utilização de objetivas/acessórios da Sony concebidos para se ajustarem perfeitamente às características da câmara. A utilização de produtos de terceiras partes pode causar com que a câmara não funcione no máximo das suas capacidades, ou resultar em acidentes e avarias da câmara.

## **Não utilizar/guardar a câmara nos seguintes locais**

- Num local extremamente quente, seco ou húmido  
Em locais tais como num automóvel estacionado ao sol, o corpo da câmara pode ficar deformado e isso pode causar avarias.
- Armazenamento sob luz solar direta ou perto de um aquecedor  
O corpo da câmara pode ficar sem cor ou deformado e isso pode causar avarias.
- Em local sujeito a vibração oscilante
- Perto de um local com forte magnetismo
- Em locais com areia ou poeira  
Ter cuidado para não deixar que areia ou poeira penetrem na câmara. Pode causar a avaria da câmara e em certos casos esta avaria pode não ser reparável.

## **Sobre a pega**

O material de recobrimento do corpo tem um revestimento especial. A pega pode estar descolorida se for esfregada com pano de cor escura, cabedal, etc.

## **Sobre o armazenamento**

Certifique-se que coloca a Tampa frontal da objetiva quando não estiver a utilizar a câmara.

## **Cuidados**

A superfície do ecrã LCD tem um revestimento que pode sair se for esfolado.

Tenha em atenção os seguintes pontos para manuseamento e cuidado.

- Gordura ou creme de mãos deixado no ecrã LCD pelas suas mãos pode dissolver o revestimento. Se cair qualquer gordura ou creme no ecrã LCD, limpe imediatamente.
- A limpeza forçada com lenço de papel ou outros materiais pode danificar o revestimento.
- Antes de limpar a sujidade, limpe previamente o pó ou areia usando um soprador, etc.
- Quando limpar a sujidade, passe ligeiramente com um pano macio, tal como um pano para limpar óculos.

## **Acerca da temperatura da câmara**

A sua câmara e bateria podem ficar quentes devido ao uso continuado, mas não se trata de um mau funcionamento.

## **Sobre as temperaturas de funcionamento**

A sua câmara foi concebida para ser usada em temperaturas entre os 0 °C e os 40 °C. Fotografar em locais externamente frios ou quentes que excedem esse intervalo não é recomendado.

## **Sobre a condensação de humidade**

Se a câmara for transportada diretamente de um local frio para um local quente, a condensação de humidade pode ocorrer no interior ou no exterior da câmara. Esta condensação de humidade pode causar mau funcionamento da câmara.

### **Como evitar a condensação de humidade**

Quando transportar a câmara de um local frio para um local quente, feche-a dentro de um saco de plástico e deixe que se adapte às condições do novo local durante cerca de uma hora.

### **Se ocorrer condensação de humidade**

Desligue a câmara e aguarde cerca de uma hora para a humidade evaporar. Note que se tentar fotografar com condensação de humidade na objetiva, não será capaz de gravar imagens límpidas.

## **Sobre a bateria interna recarregável**

Esta câmara tem uma bateria interna recarregável para manter a data e a hora e outras definições independentemente da alimentação estar ou não ligada, ou da bateria principal da câmara estar ou não instalada. Esta bateria recarregável é carregada continuamente desde que utilize a câmara. Contudo, se usar a câmara durante apenas curtos períodos, ela descarrega gradualmente. Se não usar a câmara de todo durante cerca de três meses, ela descarrega completamente. Neste caso, certifique-se de que carrega a bateria antes de utilizar a câmara. No entanto, mesmo se esta bateria recarregável não estiver carregada, ainda pode utilizar a câmara desde que não grave a data e a hora. Se a câmara repuser as predefinições cada vez que carregar a bateria, a bateria interna recarregável pode estar sem carga. Consulte o seu revendedor Sony ou um serviço de assistência Sony autorizado.

### **Método de carregamento da bateria recarregável interna**

Insira na câmara um pack de baterias carregado, ou ligue a câmara à tomada de parede usando o Adaptador de CA (fornecido), e deixe a câmara durante 24 horas ou mais com a alimentação desligada.

## Sobre os cartões de memória

Não coloque nenhuma etiqueta, etc, num cartão de memória ou num adaptador de cartões de memória. Isso pode provocar uma avaria.

## Notas sobre a eliminação ou transferência da câmara

Para a proteção de informações pessoais, execute as seguintes operações quando eliminar ou transferir a câmara.

- [Inicializar] → [Reposições de Fábrica]

## Acerca da gravação/reprodução

- Quando utilizar pela primeira vez um cartão de memória com esta câmara, recomenda-se que este seja formatado com recurso à câmara para um desempenho estável do cartão de memória antes de fotografar. Notar que a formatação elimina permanentemente todos os dados gravados no cartão de memória e são irrecuperáveis. Salvaguarde dados importantes num computador, etc.
- Se, repetidamente, gravar/apagar imagens, pode ocorrer fragmentação dos dados no cartão de memória. Pode não ser possível guardar ou mesmo gravar filmes. Nesse caso, guarde as suas imagens para um computador ou outro local de armazenamento e depois formate o cartão de memória.

- O conteúdo da gravação não pode dar origem a uma indemnização se a gravação ou a reprodução não for possível devido a uma avaria da câmara ou do cartão de memória, etc.
- Para evitar o potencial risco de perda de dados, copie sempre (cópia de segurança) os dados para outros suportes.
- Antes de gravar acontecimentos únicos, faça uma gravação de teste para se certificar de que a câmara está a funcionar corretamente.
- Esta câmara não é à prova de pó, de salpicos nem à prova de água.
- Não aponte a câmara diretamente para o sol ou outra luz intensa. Pode causar uma avaria na câmara.
- Não olhar para o sol ou luz intensa diretamente através da ótica da objetiva quando esta não está acoplada à câmara. Pode causar danos irreparáveis aos seus olhos. Ou pode causar uma avaria da objetiva.
- Não use a câmara perto de um local que gere ondas de rádio fortes ou emita radiação. A câmara pode não ser capaz de gravar ou reproduzir corretamente.
- A utilização da câmara em local arenoso ou poeirento pode causar maus funcionamentos.
- Se ocorrer condensação de humidade, remova-a antes de utilizar a câmara (página 46).

- Não sacudir nem dar uma pancada na câmara. Além das avarias e impossibilidade de gravar imagens, pode inutilizar o cartão de memória ou causar a alteração, danos ou perda de dados das imagens.
- Limpe a superfície exterior do flash com um pano macio. O calor da emissão do flash pode causar com que a sujidade adira à superfície exterior do flash, resultando na emissão de fumo ou a ignição superficial dessas sujidades.
- Manter a câmara, acessórios fornecidos, etc., fora do alcance das crianças. Um cartão de memória, etc., podem ser engolidos. Se esse problema ocorrer, consulte imediatamente um médico.

### **Importar filmes AVCHD para um computador**

Quando importar filmes AVCHD para um computador, em Windows, use o software “PlayMemories Home”.

### **Sobre as imagens RAW**

Para visualizar imagens RAW gravadas com a câmara, é necessário “Image Data Converter”. Se não pretende modificar as imagens que grava, recomendamos que fotografe utilizando o formato JPEG.

## **Notas sobre a reprodução de filmes noutros dispositivos**

- Esta câmara utiliza um MPEG-4 AVC/H.264 High Profile para gravação no formato AVCHD. Filmes gravados no formato AVCHD com esta câmara não podem ser reproduzidos pelos seguintes equipamentos.
  - Outros dispositivos compatíveis com o formato AVCHD que não suporta High Profile
  - Equipamentos incompatíveis com o formato AVCHD
- Esta câmara também utiliza MPEG-4 AVC/H.264 Main Profile para gravação no formato MP4. Por esta razão, os filmes gravados com esta câmara no formato MP4 só podem ser reproduzidos em equipamentos que suportem a norma MPEG-4 AVC/H.264.
- Os discos gravados com qualidade de imagem HD (alta definição) só podem ser reproduzidos em dispositivos compatíveis com o formato AVCHD. Os leitores ou gravadores baseados em DVD não conseguem reproduzir discos com qualidade de imagem HD, uma vez que são incompatíveis com o formato AVCHD. Além disso, os leitores ou gravadores baseados em DVD podem não conseguir ejetar discos com qualidade de imagem HD.



## **Aviso sobre direitos de autor**

Programas de televisão, filmes, cassetes de vídeo e outros materiais podem estar protegidos pelas leis dos direitos de autor. A gravação não autorizada destes materiais poderá contrariar o disposto nas leis de direitos de autor.

## **As imagens utilizadas neste manual**

As fotografias utilizadas como exemplos de imagens neste manual são imagens reproduzidas e não imagens fotografadas com a câmara.

## **Sobre as informações das características técnicas descritas neste manual**

Excetuando a informação descrita neste manual, os dados sobre desempenho e sobre características técnicas são definidos sob as condições indicadas a seguir: a uma temperatura ambiente normal de 25 °C e usando uma bateria que foi totalmente carregada durante cerca de uma hora após o indicador luminoso de carga ter desligado.

## **Sobre a compatibilidade dos dados de imagem**

- Esta câmara está em conformidade com a norma global DCF (Design rule for Camera File system) estabelecida pela JEITA (Japan Electronics and Information Technology Industries Association).
- Não há garantia da reprodução, noutros equipamentos, de imagens gravadas nesta câmara nem a reprodução nesta câmara de imagens gravadas ou editadas noutro equipamento.

# Características técnicas

## Câmara

### [Sistema]

Tipo de câmara: Câmara digital de objetivas intercambiáveis  
Objetiva: Objetiva de montagem tipo E

### [Sensor de imagem]

Sensor de imagem: Sensor de imagem CMOS formato APS-C (23,5 mm x 15,6 mm)  
Número total de píxeis do sensor de imagem: Aprox. 16 500 000 píxeis  
Número efetivo de píxeis da câmara: Aprox. 16 100 000 píxeis

### [Sistema de Focagem Automática]

Sistema: Sistema de deteção de contraste  
Amplitude da sensibilidade: EV0 a EV20 (em conversão ISO 100 com objetiva aberta a F2,8)

### [Controlo da Exposição]

Método de medição: Medição pelo sensor de imagem usando uma matriz de 1 200 segmentos  
Amplitude da medição: EV0 a EV20 (em conversão ISO 100 com objetiva aberta a F2,8)  
Sensibilidade ISO (Índice de exposição recomendado):  
Imagens fixas: AUTO, ISO 200 – ISO 16000  
Filmes: AUTO, equivalente ISO 200 – ISO 3200  
Compensação da exposição:  $\pm 3,0$  EV (passo de 1/3 EV)

### [Obturador]

Tipo: Controlado eletronicamente, de deslocamento vertical-transversal, de plano focal

Amplitude de velocidades:  
Imagens fixas: 1/4 000 segundo a 30 segundos, BULB  
Filmes: 1/4 000 segundo a 1/4 segundo (passo de 1/3 EV), Dispositivo compatível com 1080 60i até 1/30 segundo no modo AUTO  
Dispositivo compatível com 1080 50i até 1/25 segundo no modo AUTO  
Velocidade de sincronização do flash: 1/160 segundo

### [Suporte de gravação]

Cartão “Memory Stick XC Duo”, “Memory Stick PRO Duo”, SD

### [Ecrã LCD]

Ecrã LCD: Amplo, 7,5 cm (tipo 3,0) unidade TFT  
Número total de pontos: 460 800 pontos

### [Portas de entrada/saída]

Multi Terminal/Terminal Micro USB\*: Comunicação USB  
HDMI: Micro tomada HDMI tipo D  
\* Suporta dispositivo compatível com Micro USB.

### [Alimentação]

Pack de baterias utilizado: Pack de baterias recarregáveis NP-FW50

### [Consumo de energia]

Quando usar uma objetiva E PZ 16-50 mm F3.5-5.6 OSS\*: Aprox. 1,9 W  
\* fornecida com NEX-3NL/3NY

## [Outras características]

Exif Print: Compatível

PRINT Image Matching III:

Compatível

DPOF: Compatível

Dimensões (compatível com a norma

CIPA) (Aprox.):

109,9 mm × 62,0 mm × 34,6 mm  
(L/A/P)

Peso (compatível com a norma CIPA)

(Aprox.):

269 g (incluindo bateria e  
“Memory Stick PRO Duo”)

210 g (câmara apenas)

Temperatura de funcionamento:

0 °C a 40 °C

Formato de ficheiro:

Imagem fixa: Compatível com  
JPEG (DCF Ver. 2.0, Exif Ver. 2.3,  
MPF Baseline), RAW (Formato  
Sony ARW 2.3 )

Filme (Formato AVCHD): formato

AVCHD Ver. 2.0 compatível

Vídeo: MPEG-4 AVC/H.264

Áudio: Dolby Digital 2 canais

Dolby Digital Stereo Creator

• Fabricado sob licença da Dolby  
Laboratories.

Filme (Formato MP4):

Vídeo: MPEG-4 AVC/H.264

Áudio: MPEG-4 AAC-LC 2 canais

Comunicação USB: Hi-Speed USB

(USB 2.0)

## [Flash]

Número guia do flash:

6 (em metros em ISO 200)

4 (em metros em conversão ISO  
100)

Tempo de recarga: Aprox. 3 segundos

Cobertura do flash: Cobertura para  
objetiva de 16 mm (distância focal  
que a objetiva indica)

Compensação do flash:

±2,0 EV (passo de 1/3 EV)

## Adaptador de CA AC-UB10C/UB10D

Requisitos de potência:

100 V a 240 V CA, 50 Hz/60 Hz,  
70 mA

Tensão de saída: CC 5 V, 0,5 A

Temperatura de funcionamento:

0 °C a 40 °C

Temperatura de armazenamento:

-20 °C a +60 °C

Dimensões (Aprox.):

50 mm × 22 mm × 54 mm (L/A/P)

Peso (Aprox.):

Para os E.U.A. e Canadá:

48 g

Para países ou regiões que não os  
E.U.A. e o Canadá:

43 g

## Pack de baterias recarregáveis NP-FW50

Bateria utilizada: Bateria de Lítio-íon

Tensão máxima: CC 8,4 V

Tensão nominal: CC 7,2 V

Tensão de carga máxima: CC 8,4 V

Corrente de carga máxima: 1,02 A

Capacidade: 7,7 Wh (1 080 mAh) em  
regime normal

7,3 Wh (1 020 mAh) em regime  
mínimo

Dimensões máximas (Aprox.):

31,8 mm × 18,5 mm × 45 mm  
(L/A/P)

Peso (Aprox.): 57 g

PT

## Objetiva

Objetiva	Objetiva de zoom E16 – 50 mm <sup>1)</sup>	Objetiva de zoom E55 – 210 mm
Câmara	NEX-3NL/3NY	NEX-3NY
Distância focal equivalente no formato 35 mm <sup>2)</sup> (mm)	24 – 75	82,5 – 315
Grupos de objetivas–elementos	8–9	9–13
Ângulo de visão <sup>2)</sup>	83° – 32°	28,2° – 7,8°
Foco mínimo <sup>3)</sup> (m)	0,25 – 0,3	1,0
Ampliação máxima (x)	0,215	0,225
F-stop mínimo	f/22 – f/36	f/22 – f/32
Diâmetro do filtro (mm)	40,5	49
Dimensões (diâmetro máximo x altura) (Aprox. mm)	64,7 x 29,9	63,8 x 108
Peso (Aprox. g)	116	345
SteadyShot	Disponível	Disponível

1) Zoom motorizado

2) Os valores indicados para a distância focal e ângulo de imagem equivalentes no formato 35 mm são baseados em câmaras digitais equipadas com um sensor de imagem do tipo APS-C.

3) A focagem mínima é a distância mais curta entre o sensor de imagem e o motivo.

A conceção e as características técnicas podem ser sujeitas a alterações sem aviso prévio.

### Sobre a distância focal

O ângulo da imagem desta câmara é mais estreito do que o de uma câmara de formato 35 mm. Pode encontrar o equivalente aproximado da distância focal de uma câmara de formato 35 mm, e fotografar com o mesmo ângulo de imagem, aumentando a distância focal da sua objetiva em metade.

Por exemplo, usando uma objetiva de 50 mm, pode obter o equivalente aproximado de uma objetiva de 75 mm de uma câmara de formato 35 mm.

## Marcas comerciais

- **α** é uma marca comercial da Sony Corporation.
- “Memory Stick”, , “Memory Stick PRO”, **MEMORY STICK PRO**, “Memory Stick Duo”, **MEMORY STICK DUO**, “Memory Stick PRO Duo”, **MEMORY STICK PRO DUO**, “Memory Stick PRO-HG Duo”, **MEMORY STICK PRO-HG DUO**, “Memory Stick XC-HG Duo”, **MEMORY STICK XC-HG DUO**, “Memory Stick Micro”, **MEMORY STICK MICRO**, “MagicGate”, e **MAGIC GATE** são marcas comerciais da Sony Corporation.
- “InfoLITHIUM” é uma marca comercial da Sony Corporation.
- “PhotoTV HD” é uma marca comercial da Sony Corporation.
- Blu-ray Disc™ e Blu-ray™ são marcas comerciais da Blu-ray Disc Association.
- “AVCHD” e o logótipo “AVCHD” são marcas comerciais da Panasonic Corporation e da Sony Corporation.
- Dolby e o símbolo de duplo D são marcas comerciais da Dolby Laboratories.
- Microsoft, Windows, e Windows Vista são marcas registadas ou marcas comerciais da Microsoft Corporation nos Estados Unidos e/ou outros países.
- Os termos HDMI e HDMI High-Definition Multimedia Interface, e o logótipo HDMI são marcas comerciais ou marcas registadas da HDMI Licensing LLC nos Estados Unidos e outros países.
- Mac e Mac OS são marcas comerciais ou marcas registadas da Apple Inc.
- Intel, Intel Core, e Pentium são marcas comerciais ou marcas registadas da Intel Corporation.
- O logótipo SDXC é uma marca comercial da SD-3C, LLC.
- Eye-Fi é uma marca comercial da Eye-Fi Inc.
- “PS” e “PlayStation” são marcas registadas da Sony Computer Entertainment Inc.
- Adobe é uma marca registada ou uma marca comercial da Adobe Systems Incorporated nos Estados Unidos e/ou outros países.
- Facebook e logótipo “f” são marcas comerciais ou marcas registadas da Facebook, Inc.
- YouTube e o logótipo YouTube são marcas comerciais ou marcas registadas da Google Inc.
- Além disso, os nomes do sistema e produtos utilizados neste manual, em geral, são marcas comerciais ou marcas registadas dos seus respetivos programadores ou fabricantes. Contudo, as marcas ™ ou ® não são utilizadas sistematicamente neste manual.



- Acrescente mais diversão à sua PlayStation 3 transferindo a aplicação para PlayStation 3 de PlayStation Store (onde disponível).
- A aplicação para PlayStation 3 requer conta PlayStation Network e transferência da aplicação. Acessível em áreas onde a PlayStation Store estiver disponível.



Informação adicional sobre este produto e respostas a perguntas frequentes podem ser encontradas no Website do Apoio ao Cliente.

<http://www.sony.net/>

A impressão foi feita utilizando tinta à base de óleo vegetal isenta de COV (composto orgânico volátil).



### WAARSCHUWING

Om het gevaar van brand of elektrische schokken te verkleinen, mag het apparaat niet worden blootgesteld aan regen of vocht.

### BELANGRIJKE VEILIGHEIDSINSTRUCTIES

#### -BEWAAR DEZE INSTRUCTIES

#### GEVAAR

**OM DE KANS OP BRAND EN ELEKTRISCHE SCHOKKEN TE VERKLEINEN, HOUDT U ZICH NAUWGEZET AAN DEZE INSTRUCTIES.**

### LET OP

#### | Accu

Bij onjuist gebruik van de accu, kan de accu barsten, brand veroorzaken en chemische brandwonden tot gevolg hebben. Houd rekening met de volgende voorzorgsmaatregelen.

- Demonteer de accu niet.
- Plet de accu niet en stel deze niet bloot aan schokken of stoten, laat deze niet vallen en ga er niet op staan.
- Veroorzaak geen kortsluiting en zorg dat er geen metalen voorwerpen in aanraking komen met de aansluitpunten.
- Stel de accu niet bloot aan hoge temperaturen boven 60 °C, zoals direct zonlicht of in een auto die in de zon geparkeerd staat.
- Verbrand de accu niet en gooi deze niet in het vuur.
- Gebruik geen beschadigde of lekkende lithiumion batterijen.
- Laad de accu op met een echte Sony-acculader of een apparaat waarmee de accu kan worden opgeladen.
- Houd de accu buiten het bereik van kleine kinderen.
- Houd de accu droog.
- Vervang de accu alleen door hetzelfde accutype of een vergelijkbaar accutype dat door Sony wordt aanbevolen.
- Gooi de gebruikte accu zo snel mogelijk weg volgens de instructies.



## **| Netspanningsadapter**

Als u de netspanningsadapter gebruikt, sluit u deze aan op een stopcontact in de buurt. Koppel de netspanningsadapter onmiddellijk los van het stopcontact als een storing optreedt tijdens het gebruik van het apparaat.

Het netsnoer, indien bijgeleverd, is specifiek ontworpen voor gebruik met alleen deze camera, en mag niet worden gebruikt voor enig ander elektrisch apparaat.

## **Voor klanten in Europa**

### **| Kennisgeving voor klanten in de landen waar EU-richtlijnen van toepassing zijn**

Dit product werd geproduceerd door of in opdracht van Sony Corporation, 1-7-1 Konan Minato-ku Tokyo, 108-0075 Japan. Vragen met betrekking tot product conformiteit gebaseerd op EU-wetgeving kunnen worden gericht aan de gemachtigde vertegenwoordiger, Sony Deutschland GmbH, Hedelfinger Strasse 61, 70327 Stuttgart, Duitsland. Voor service- of garantie zaken verwijzen wij u door naar de adressen in de afzonderlijke service of garantie documenten.

Dit product is getest en voldoet aan de beperkingen die zijn uiteengezet in de EMC-regels voor het gebruik van een verbindingkabel van minder dan 3 meter.

### **| Let op**

De elektromagnetische velden bij de specifieke frequenties kunnen het beeld en het geluid van dit apparaat beïnvloeden.

### **| Kennisgeving**

Als de gegevensoverdracht halverwege wordt onderbroken (mislukt) door statische elektriciteit of elektromagnetische storing, moet u de toepassing opnieuw starten of de verbindingkabel (USB, enzovoort) loskoppelen en opnieuw aansluiten.

### **| Verwijdering van oude elektrische en elektronische apparaten (van toepassing in de Europese Unie en andere Europese landen met gescheiden inzamelingsystemen)**



Dit symbool op het product of op de verpakking wijst erop dat dit product niet als huishoudelijk afval mag worden behandeld. Het moet echter naar een inzamelingspunt worden gebracht waar elektrische en elektronische apparatuur wordt gerecycled. Als u ervoor zorgt dat dit product op de correcte manier wordt verwerkt, helpt u mogelijke negatieve gevolgen voor mens en milieu die zouden kunnen veroorzakt worden in geval van verkeerde afvalbehandeling te voorkomen. Het recyclen van materialen draagt bij tot het behoud van natuurlijke bronnen. Voor meer details in

verband met het recyclen van dit product, kan u contact opnemen met de gemeentelijke instanties, de organisatie belast met de verwijdering van huishoudelijk afval of de winkel waar u het product hebt gekocht.

## Verwijdering van oude batterijen (van toepassing in de Europese Unie en andere Europese landen met afzonderlijke inzamelingsystemen)



Dit symbool op de batterij of op de verpakking wijst erop dat de batterij, meegeleverd met van dit product niet als huishoudelijk afval behandeld mag worden.

Op sommige batterijen kan dit symbool gebruikt worden in combinatie met een chemisch symbool. Het chemisch symbool voor kwik (Hg) of lood (Pb) wordt toegevoegd wanneer de batterij meer dan 0,0005 % kwik

of 0,004 % lood bevat.

Door deze batterijen op juiste wijze af te voeren, helpt u mogelijke negatieve gevolgen voor mens en milieu die zouden kunnen veroorzaakt worden in geval van verkeerde afvalbehandeling te voorkomen. Het recyclen van materialen draagt bij tot het behoud van natuurlijke bronnen.

In het geval dat de producten om redenen van veiligheid, prestaties dan wel in verband met data-integriteit een permanente verbinding met een ingebouwde batterij vereisen, mag deze batterij enkel door gekwalificeerd servicepersoneel vervangen te worden. Om ervoor te zorgen dat de batterij op een juiste wijze zal worden behandeld, dient het product aan het eind van zijn levenscyclus overhandigd te worden aan het desbetreffende inzamelingspunt voor de recyclage van elektrisch en elektronisch materiaal.

Voor alle andere batterijen verwijzen we u naar het hoofdstuk over hoe de batterij veilig uit het product te verwijderen. Overhandig de batterij aan het desbetreffende inzamelingspunt voor de recyclage van batterijen.

Voor meer details in verband met het recyclen van dit product of batterij, kan u contact opnemen met de gemeentelijke instanties, de organisatie het belast met de verwijdering van huishoudelijk afval of de winkel waar u het product hebt gekocht.

In deze gebruiksaanwijzing worden diverse modellen met verschillende lenzen behandeld.

De modelnaam varieert afhankelijk van de meegeleverde lens. Welk model leverbaar is hangt af van het land/de regio waar u woont.

Modelnaam	Lens
NEX-3NL	E16 – 50 mm
NEX-3NY	E55 – 210 mm en E16 – 50 mm

# De bijgeleverde items controleren

Controleer eerst de modelnaam van uw camera (bladzijde 4). Het verschilt per model welke accessoires worden bijgeleverd.

Het getal tussen haakjes geeft het aantal aan.

## ■ Geleverd bij alle modellen

- Camera (1)
- Netsnoer (1)\* (niet bijgeleverd in de Verenigde Staten en Canada)



- \* Er zullen misschien meerdere netsnoeren bij uw camera worden geleverd. Gebruik het snoer dat geschikt is voor uw land/regio.
- Oplaadbare accu NP-FW50 (1)



- Micro-USB-kabel (1)

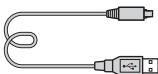

- Netspanningsadapter AC-UB10C/UB10D (1)

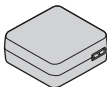

- Schouderriem (1)

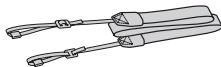

- Gebruiksaanwijzing (Deze gebruiksaanwijzing) (1)

## ■ NEX-3NL

- E16 – 50 mm zoomlens (1) met lensdop voor de voorkant (1) (bevestigd aan de camera)

## ■ NEX-3NY

- E16 – 50 mm zoomlens (1) met lensdop voor de voorkant (1) (bevestigd aan de camera)
- E55 – 210 mm zoomlens (1) met lensdop voor de voorkant (1), achterlensdop (1) en lenskap (1)

NL

# Onderdelen herkennen

Raadpleeg de paginanummers tussen haakjes voor meer informatie over de bediening van de onderdelen.

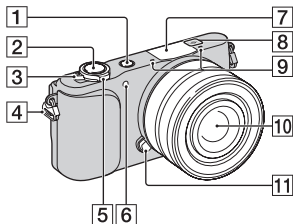

## Wanneer de lens is verwijderd

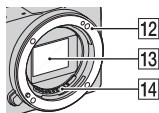

- 1** ▶ (Weergave)-knop (24)
- 2** Ontspanknop (22)
- 3** ON/OFF (Aan/Uit)-schakelaar (19)
- 4** Bevestigingssoog voor de schouderriem  
Bevestig de schouderriem om te voorkomen dat de camera valt en beschadigd raakt.

- 5** Voor opnemen: W/T- (zoom)knop
- Voor weergeven:  
Q (weergavezoom-)knop/  
☒ (index-)knop
- 6** AF-hulplicht/  
Zelfontspannerlampje/Lachsluiterlampje
- 7** Flitslicht
- 8** ⊖ Positiemarkering  
beeldsensor
- 9** Microfoon<sup>1)</sup>
- 10** Lens (15)
- 11** Lensontgrendelingsknop (16)
- 12** Lensvatting
- 13** Beeldsensor<sup>2)</sup>
- 14** Contactpunten van de lens<sup>2)</sup>

- <sup>1)</sup> Bedek dit deel niet tijdens het opnemen van films.
- <sup>2)</sup> Raak dit onderdeel niet rechtstreeks aan.

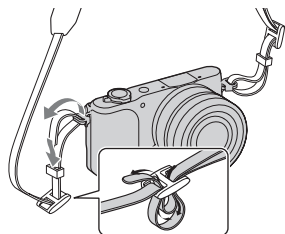

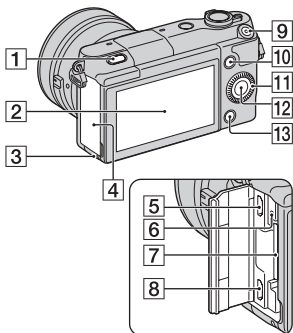

- 1** ⚡ (flitser-omhoog)-knop  
**2** LCD-scherm

U kunt de stand van het LCD-scherm aanpassen zodat het in een gemakkelijk te bekijken hoek staat, bijvoorbeeld voor het maken van opnamen uit een laag standpunt. Kantel het LCD-scherm ongeveer 180 graden omhoog wanneer u een zelfportret maakt.

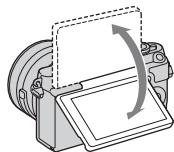

- Afhankelijk van het statief kan het onmogelijk zijn om de hoek van het LCD-scherm in te stellen. Draai in dergelijke gevallen de schroef van het statief een slag los en stel de hoek van het LCD-scherm in.

- 3** Toegangsflapje (18)  
**4** Afdekking van de geheugenkaart/aansluiting  
**5** Multi/Micro USB-aansluiting  
 Ondersteunt een micro-USB-compatibel apparaat.  
**6** Laadlampje  
**7** Insteeksleuf geheugenkaart (17)  
**8** HDMI-microaansluiting  
**9** MOVIE-knop (23)  
**10** Schermtoets A (28)  
**11** Besturingswiel (27)  
**12** Schermtoets C (28)  
**13** Schermtoets B (28)

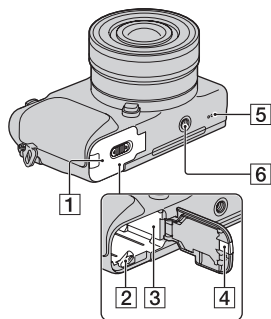

- 1** Accudeksel (10)  
**2** Vergrendelingshendel (10, 14)  
**3** Batterijvak (10)

#### 4 Afdekking aansluitplaat

Gebruik deze wanneer u een AC-PW20-netspanningsadapter (los verkrijgbaar) gebruikt.

Steek de verbindingplaat in het accuvak en geleid het snoer daarna door de opening in het verbindingplaatdeksel zoals hieronder is afgebeeld.

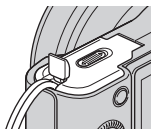

- Let erop dat het snoer niet bekneld raakt wanneer u de batterijklep sluit.

#### 5 Luidspreker

#### 6 Schroefgat voor statief

- Gebruik een statief met een schroeflengte van minder dan 5,5 mm. U kunt de camera niet stevig op een statief bevestigen als de schroeven langer zijn dan 5,5 mm en daarbij mogelijk de camera beschadigen.

## ■ Lens

Zie bladzijde 51 over de specificaties van de lenzen.

### E PZ 16 – 50 mm F3.5-5.6 OSS geleverd bij NEX-3NL/ NEX-3NY)

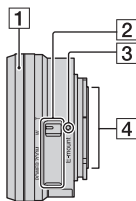

- 1 Zoom-/scherpstelring
- 2 Zoomhendel
- 3 Montagemarkeringen
- 4 Contactpunten van de lens<sup>1)</sup>

<sup>1)</sup> Raak dit onderdeel niet rechtstreeks aan.

## E55 – 210 mm F4.5-6.3 OSS (geleverd bij NEX-3NY)

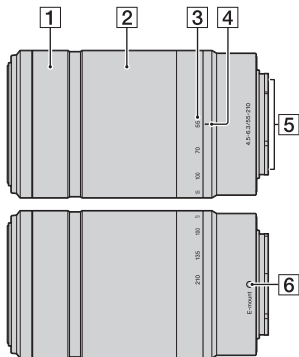

- 1 Scherpstelring
- 2 Zoomring
- 3 Schaal voor brandpuntsafstand
- 4 Markeringen voor brandpuntsafstand
- 5 Contactpunten van de lens<sup>1)</sup>
- 6 Montagemarkeringen

1) Raak dit onderdeel niet rechtstreeks aan.

## De accu opladen

Het is belangrijk dat u de NP-FW50 "InfoLITHIUM"-accu (bijgeleverd) oplaadt als u de camera voor het eerst gebruikt.

De "InfoLITHIUM" accu kan zelfs worden opgeladen als deze niet volledig leeg is. De accu kan ook worden gebruikt als deze niet volledig opgeladen is. De opgeladen accu verliest steeds wat lading, ook als u de accu niet gebruikt. Om te voorkomen dat u een opnamekans mist, laadt u de accu op voordat u opnieuw opneemt.

- 1 Zet de Aan/Uit-schakelaar op OFF.

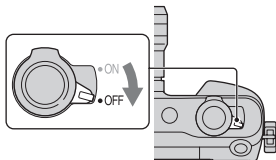

- 2 Open het deksel door de knop te verschuiven.

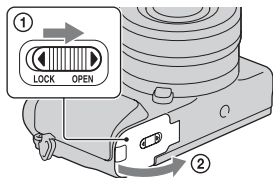

- 3 Gebruik de punt van de accu om de vergrendeling te verschuiven en steek de accu er helemaal in.

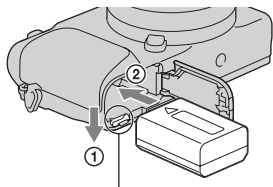

Vergrendelingshendel



#### 4 Sluit het deksel.

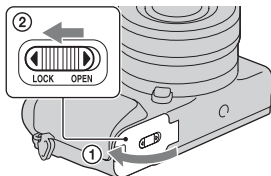

#### 5 Sluit de camera aan op de netspanningsadapter (bijgeleverd), met de micro-USB-kapel (bijgeleverd). Sluit de netspanningsadapter aan op een stopcontact.

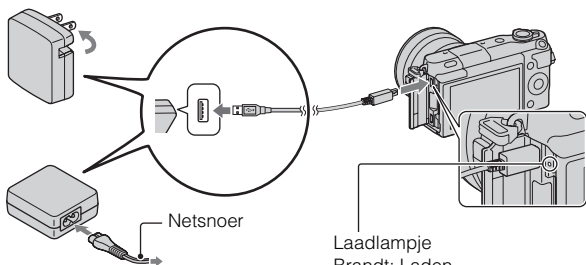

Het Laadlampje brandt oranje en het laden start.

- Zet de Aan/Uit-schakelaar op OFF zolang de accu wordt opgeladen. Als de aan/uit-knop in de stand ON staat, kan de camera de accu niet opladen.
- Wanneer het Laadlampje knippert, verwijder dan de accu en zet deze weer in.

NL

## Opmerkingen

- Wanneer het oplaadlampje van de camera knippert terwijl de netspanningsadapter is aangesloten op het stopcontact, betekent dit dat het opladen tijdelijk is onderbroken omdat de temperatuur buiten het aanbevolen bereik ligt. Wanneer de temperatuur weer binnen het geschikte bereik komt, wordt het laden hervat. Wij adviseren u de accu op te laden bij een omgevingstemperatuur tussen 10 °C en 30 °C.
- Het Laadlampje kan knipperen wanneer de accu voor het eerst wordt gebruikt, of als de accu een tijd lang niet is gebruikt. In dergelijke gevallen haalt u de accu eruit en plaatst u hem terug, waarna u de accu oplaadt.
- Probeer de accu niet op te laden vlak nadat de accu is opgeladen of wanneer de accu niet is gebruikt na het opladen. Op die manier worden de prestaties van de accu beïnvloed.
- Nadat het opladen klaar is, trekt u de stekker van het netsnoer van de netspanningsadapter uit het stopcontact.
- Gebruik uitsluitend een originele accu, micro-USB-kabel (bijgeleverd) en netspanningsadapter (bijgeleverd) van het merk Sony.

## ■ Oplaadtijd

De laadtijd met de netspanningsadapter (bijgeleverd) is ongeveer 290 minuten.

## Opmerkingen

- Bovenstaande laadtijd geldt voor het opladen van een volledig lege accu (bijgeleverd) bij een temperatuur van 25 °C. Laden kan langer duren afhankelijk van gebruikscondities en de omstandigheden.

## ■ Laden door aansluiting op een computer

De accu (bijgeleverd) kan worden geladen door de camera met een micro-USB-kabel aan te sluiten op een computer.

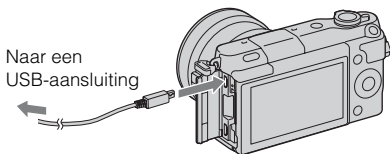

### Opmerkingen

- Let op de volgende punten bij het laden via een computer:
  - Als de camera is aangesloten op een laptop-computer die niet op de stroomvoorziening is aangesloten, daalt het laadniveau van de accu van de laptop. Laat de camera niet lang achtereen aangesloten op een computer.
  - Zet de computer niet aan/uit en start de computer niet weer op, al dan niet uit de energiebesparingsstand, wanneer een USB-verbinding tot stand is gebracht tussen de computer en de camera. De camera kan een storing veroorzaken. Verbreek, voordat u de computer aan-/uitzet of opnieuw opstart, al dan niet uit de energiebesparingsstand, de verbinding tussen de camera en de computer.
  - Wij garanderen niet dat het laden goed verloopt bij alle computers. We geven geen garantie dat het laden goed verloopt met een op maat gemaakte computer, een gewijzigde computer of bij gebruik van een USB-hub. U zult misschien de camera niet goed kunnen gebruiken, en dat kan afhankelijk zijn van het type van de USB-apparaten die u tegelijkertijd gebruikt.









### Uw camera in het buitenland gebruiken — Stroomvoorziening

U kunt uw camera en de netspanningsadapter gebruiken in elk land/gebied met een netvoeding van 100 V tot 240 V wisselstroom van 50 Hz/60 Hz.

Een elektronische spanningsomvormer is niet nodig en gebruik ervan kan een storing veroorzaken.

## De resterende acculading controleren

Controleer het niveau aan de hand van de volgende indicators en percentages die op het LCD-scherm worden weergegeven.

						"Accu leeg"
Accuniveau	Hoog  Laag					U kunt geen beelden meer opnemen.

### Opmerkingen

- Het is mogelijk dat de afgebeelde acculading niet correct is onder bepaalde omstandigheden.



### Wat is een "InfoLITHIUM" accu?

Een "InfoLITHIUM" accu is een lithium-ionbatterij die functies bevat voor het uitwisselen van informatie met betrekking tot de gebruiksomstandigheden van uw camera. Wanneer u de "InfoLITHIUM" accu gebruikt, wordt de resterende accuduur weergegeven in percentages op basis van de gebruiksomstandigheden van uw camera.

## De accu uitnemen

Zet de camera uit, controleer dat het toegangslampje niet brandt, schuif de vergrendelingshendel in de richting van de pijl en trek de accu uit het toestel. Let er goed op dat u de accu niet laat vallen.

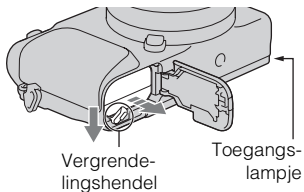

### Opmerkingen

- Als het toegangslampje brandt, mag u de accu niet verwijderen en de camera niet uitschakelen. De gegevens kunnen beschadigd worden.

# De lens bevestigen/losnemen

Zet de Aan/Uit-schakelaar van de camera op OFF voordat u de lens bevestigt of verwijdert.

- 1 Als de dop of de verpakingsklep is bevestigd, verwijder deze dan van de camera of van de lens.

- Wissel de lens snel en doe dit op een stofvrije plaats zodat geen stof of vuil in de camera kan komen.

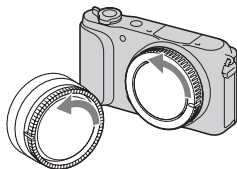

- 2 Bevestig de lens door eerst de witte merktekens op de lens en op de camera tegenover elkaar te zetten.

- Houd de camera met de lensvatting omlaag gericht zodat er geen stof in de camera kan dringen.

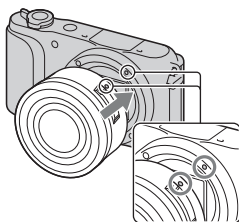

- 3 Terwijl u de lens licht tegen de camera aan duwt, draait u de lens naar rechts totdat deze in de vergrendelde positie klikt.

- Het is belangrijk dat u de lens recht op de camera zet.

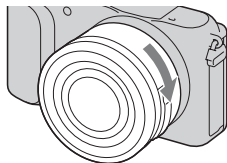

NL

## Opmerkingen

- Bij het bevestigen van de lens, mag u de lensontgrendelingsknop niet indrukken.
- Oefen bij het bevestigen van de lens geen buitensporige kracht uit.
- De montage-adaptor (los verkrijgbaar) is vereist om een lens met montagestuk A (los verkrijgbaar) te kunnen gebruiken. Voor meer informatie raadpleegt u de gebruiksaanwijzing van de montage-adaptor.
- Bij gebruik van een lens voorzien van een statiefaansluiting, bevestigt u het statief aan de lens voor een goede balans.

## ■ De lens van het toestel halen

---

- 1 Druk de lensontgrendelingsknop helemaal in en draai de lens linksom tot aan de aanslag.

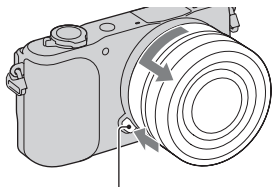

Lensontgrendelingsknop

---

### Opmerkingen

- Als tijdens het wisselen van de lens stof of vuil in de camera binnendringt en zich hecht aan het oppervlak van de beeldsensor (het onderdeel dat de lichtbron omzet in een digitaal signaal), kan dit als donkere vlekken op het beeld worden afgebeeld, afhankelijk van de opnameomgeving. De beeldsensor heeft een stofpreventiecoating die voorkomt dat stof zich aan de beeldsensor kan hechten. Maar toch is het goed de lens snel te bevestigen of los te nemen op plaatsen waar geen stof is.
- Laat de camera niet liggen zonder lens.
- Als u een lensvattingdop of achterlensdop wilt gebruiken, schaft u ALC-B1EM (lensvattingdop) of ALC-R1EM (achterlensdop) aan (los verkrijgbaar).
- Wanneer u een elektrisch bediende zoomlens gebruikt, zet u de Aan/Uit-knop van de camera in de stand OFF en controleert u of de lens volledig ingeschoven is voordat u de lens verwisselt. Als de lens niet ingeschoven is, mag u de lens niet met de hand proberen in te schuiven.
- Als u de camera op een statief bevestigt, let u erop de zoom-/scherpstelring niet aan te raken.

# Een geheugenkaart plaatsen (los verkrijgbaar)

---

1 Open het deksel.

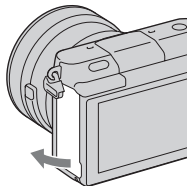

2 Plaats een geheugenkaart.

- Plaats de geheugenkaart totdat deze vastklikt, zoals afgebeeld.

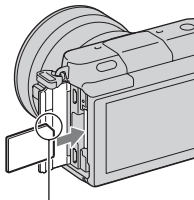

Let goed op de richting van de afgeschuinde hoek.

3 Sluit het deksel.

---

NL

## Geheugenkaarten die u kunt gebruiken

U kunt de volgende geheugenkaarten in deze camera gebruiken: Een goede werking kan echter niet voor alle typen geheugenkaarten worden gegarandeerd.

Bruikbare geheugenkaarten	Stilstaand beeld	Film	Term in deze handleiding
"Memory Stick PRO Duo"	✓	✓ (Mark2)	"Memory Stick PRO Duo"
"Memory Stick PRO-HG Duo"	✓	✓	
"Memory Stick XC-HG Duo"	✓	✓	"Memory Stick XC Duo"
SD-geheugenkaart	✓	✓ (Klasse 4 of meer)	SD-kaart
SDHC-geheugenkaart	✓	✓ (Klasse 4 of meer)	
SDXC-geheugenkaart	✓	✓ (Klasse 4 of meer)	

### Opmerkingen

- Beelden die zijn vastgelegd op een "Memory Stick XC-HG Duo"- of een SDXC-geheugenkaart kunnen niet worden geïmporteerd of afgespeeld op computers of AV-apparaten die niet geschikt zijn voor exFAT. Controleer of het apparaat geschikt is voor exFAT voordat u het op de camera aansluit. Als u uw camera op een ongeschikt apparaat aansluit, zult u misschien worden gevraagd de kaart te formatteren. Formateer de kaart niet als reactie op deze melding, omdat alle gegevens op de kaart zullen worden gewist, als u dat doet. (exFAT is het bestandssysteem dat wordt gebruikt op "Memory Stick XC-HG Duo"- of SDXC-geheugenkaarten.)

## De geheugenkaart verwijderen

Open het deksel, controleer dat het toegangslampje niet brandt, en druk de geheugenkaart eenmaal in.

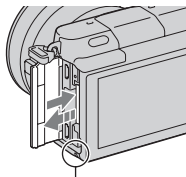

Toegangslampje

### Opmerkingen

- <sup>NL</sup> 18 • Als het toegangslampje brandt, mag u de geheugenkaart niet verwijderen en de camera niet uitschakelen. De gegevens kunnen beschadigd worden.



# De camera inschakelen en de klok instellen

Wanneer u de camera voor het eerst inschakelt, wordt het scherm voor de instelling van de datum en de tijd weergegeven.

- 1 Schakel de camera in door de Aan/Uit-schakelaar op ON te zetten.

Het scherm voor het instellen van datum en tijd verschijnt.

- Zet de Aan/Uit-schakelaar op OFF als u de camera wilt uitschakelen.

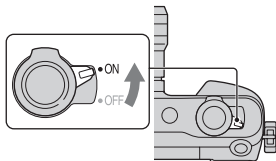

- 2 Druk op het midden van het besturingswiel.

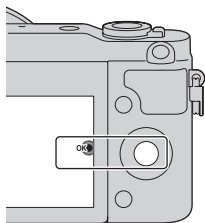

- 3 Selecteer uw gebied door op de linker- of rechterzijde van het besturingswiel te drukken en druk op het midden.

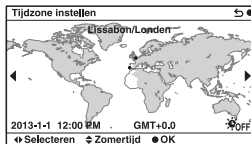

NL

- 4 Druk op de linker- of rechterzijde van het besturingswiel om elk item te selecteren en op de onderkant of bovenkant om de cijferwaarde te selecteren.

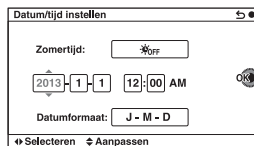

**Zomertijd:** schakelt de instelling voor de zomertijd in of uit.

**Datumformaat:** Selecteert de indeling voor het weergeven van de datum.

- Middernacht wordt aangeduid als 12:00 AM en 12 uur 's middags als 12:00 PM.

- 5 Herhaal stap 4 om andere onderdelen in te stellen en druk daarna op het midden van het besturingswiel.

### Opmerkingen

- U kunt de datum niet over beelden afdrukken op deze camera. Met "PlayMemories Home" kunt u beelden met daarop de datum geprojecteerd opslaan of afdrukken. Zie "PlayMemories Home help-gids" voor meer informatie (bladzijde 33).

### De datum en de tijd resetten/De actuele instelling van de klok controleren

Het scherm voor het instellen van de datum en tijd wordt alleen automatisch afgebeeld wanneer de camera voor de allereerste keer wordt ingeschakeld.

Daarna kunt u de datum en tijd instellen op het MENU.

Selecteer MENU → [Instellingen] → [Datum/tijd instellen].

### De instelling van de datum en de tijd bewaren

Deze camera is uitgerust met een interne, oplaadbare batterij om de datum en tijd en ook andere instellingen te bewaren, ongeacht of de camera is ingeschakeld of niet en of de accu in het toestel zit of niet. Zie pagina 45 voor nadere details.

# Stilstaande beelden opnemen

In de stand **i** (Slim automatisch) analyseert de camera het onderwerp en biedt u de mogelijkheid een opname te maken met de juiste instellingen.

- 1 Schakel de camera in door de Aan/Uit-schakelaar op ON te zetten.

- 2 Richt de camera op het onderwerp.

Wanneer de camera de scène herkent, verschijnen het pictogram van Scèneherkenning en aanwijzingen op het LCD-scherm. ☾ (Nachtscène),

📷 (Nachtscène m. statief),

👤 (Nachtportret),

📷 (Tegenlichtopname), 📷 (Portret m. tegenlicht), 👤 (Portretopname),

🏞️ (Landschap), 🌸 (Macro),

👤 (Spotlight), 🌑 (Duister) of

👶 (Kind).



Pictogram en aanwijzingen  
Scèneherkenning

### 3 Stel de zoomvergroting in.

Bij het bevestigen van de zoomlens, draait u de zoomring van de lens.

#### Bij het bevestigen van een elektrisch bediende zoomlens:

- U kunt ook zoomen met behulp van de zoomknop op de lens of de W/T-(zoom)knop op de camera.
- De camera schakelt automatisch over naar de zoomfunctie van de camera wanneer de zoomvergroting hoger is dan die van de optische zoom.

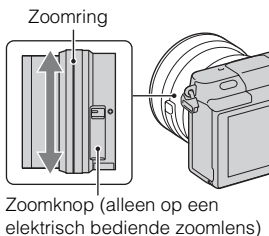

#### Bij het bevestigen van een lens met handmatig zoomen of een vaste brandpuntsafstand:

Door de W/T-(zoom)knop op de camera te bedienen kunt u zoomen met de zoomfunctie van de camera.

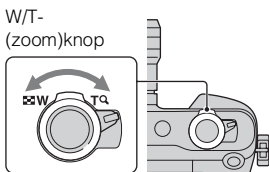

### 4 Druk de ontspanknop tot halverwege in om scherp te stellen.

Wanneer de scherpstelling is bevestigd, klinkt een pieptoon en gaat de indicator ● branden.

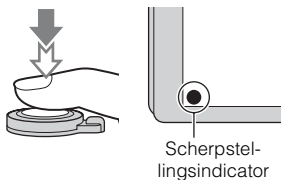

### 5 Druk de ontspanknop helemaal in.

Bij het opnemen van gezichten, onderwerpen in close-up (macro) of onderwerpen die worden gevolgd door [Scherpst.-volgen], analyseert de camera de scène en snijdt automatisch het vastgelegde beeld bij naar een geschikte compositie. Het oorspronkelijke maar ook het bijgesneden beeld worden opgeslagen.

# Films opnemen

---

1 Richt de camera op het onderwerp.

---

2 Druk op de MOVIE-knop als u het opnemen wilt starten.

- De scherpsstelling en de helderheid worden automatisch geregeld.
- Door de ontspanningsknop tijdens het opnemen half in te drukken, kunt u sneller scherpsstellen.

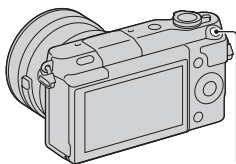

MOVIE-knop

---

3 Druk nogmaals op de MOVIE-knop als u het opnemen wilt stoppen.

---

## Opmerkingen

- Het geluid van de camera en de lens in bedrijf zou kunnen worden vastgelegd wanneer u een film maakt.
- Wanneer u een elektrisch bediende zoomlens gebruikt en het geluid van de zoomring tijdens het opnemen storend vindt, adviseren wij u de W/T-(zoom)knop op de camera of de zoomknop op de lens te gebruiken. Wanneer u de W/T-(zoom)knop op de camera of de zoomknop op de lens bedient, duwt u met uw vinger licht tegen de knop zodat de knop niet omklapt.
- U kunt het opnemen van geluid uitschakelen door MENU → [Instellingen] → [Filmgeluid opnemen] → [Uit] te selecteren.
- De tijd dat een film ononderbroken kan worden opgenomen hangt af van de omgevingstemperatuur of de conditie van de camera.
- Wanneer u gedurende een langere tijd continu bewegende beelden opneemt, loopt normaal gesproken de temperatuur in de camera op en kunt u voelen dat de camera warm wordt. Dit is echter geen defect. Ook kan "Camera te warm. Laat camera afkoelen." op het scherm verschijnen. Zet, in dat geval, de camera uit en wacht tot het toestel weer klaar is voor gebruik.



NL

# Beelden weergeven

---

## 1 Druk op de (Weergave)-knop.

Het laatst opgenomen beeld wordt weergegeven op het LCD-scherm.

- Duw de W/T-(zoom)knop naar de T-kant () om het weergegeven beeld te vergroten.
- Door de W/T-(zoom)knop naar de W-kant () te duwen, kunt u de beelden weergeven op een indexweergavescherm.

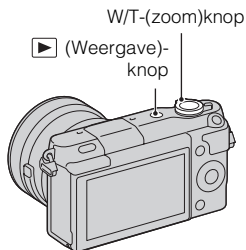

---

## ■ Het beeld selecteren

Draai het besturingswiel en selecteer het beeld.

Wanneer beelden worden weergegeven op een indexweergavescherm, kunt u een enkelbeeldweergavescherm weergeven door het besturingswiel te draaien om een beeld te selecteren en op het midden van het besturingswiel te drukken.

---

## ■ Films afspelen

## 1 Selecteer MENU → [Afspelen] → [Stilst.b./film select.] → [Mapweergave (MP4)] of [AVCHDweergave].

- Selecteer [Mapweergave (stilstaand)] als u wilt terugkeren naar het weergeven van stilstaande beelden.

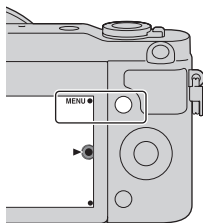

---

## 2 Selecteer de film van uw keuze door aan het besturingswiel te draaien en druk op het midden.

---

Tijdens het weergeven van films	Bediening van het besturingswiel
Onderbreken/hervatten	Druk op het midden.
Snel vooruit	Druk op de rechterkant of draai het besturingswiel rechtsom.
Snel terug	Druk op de linkerkant of draai het besturingswiel linksom.
Vooruit langzaam afspelen	Draai naar rechts in pauze­stand.
Terug langzaam afspelen*	Draai naar links in de pauze­stand.
Geluidsvolume aanpassen	Druk op de onderzijde → bovenzijde/onderzijde.

\* De film wordt beeld-voor-beeld afgespeeld.



## Een map van uw keuze weergeven



U kunt een map van uw keuze selecteren door de balk links van het indexweergavescherm te selecteren en daarna op het boven-/onderkant van het besturingswiel te drukken. U kunt omschakelen tussen het weergeven van stilstaande beelden en bewegende beelden door op het midden van het besturingswiel te drukken.

NL



## Het scherm veranderen met de W/T-(zoom)knop

Tijdens het weergeven van beelden kunt u het weergavescherm veranderen door de W/T-(zoom)knop te bedienen.

Beeldindex  
12 beelden

Beeldindex  
6 beelden

Enkelbeeld-  
weergave

Vergroot beeld

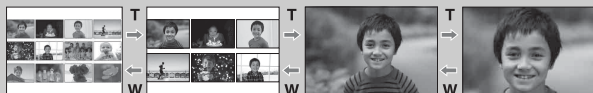

## Beelden wissen

U kunt het beeld dat wordt weergegeven, wissen.

1 Druk op  (Wissen).

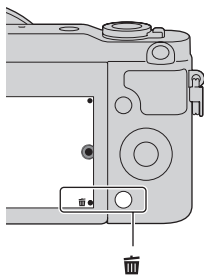

2 Druk op het midden van het besturingswiel.

- Selecteer  als u de bedieningshandeling wilt afsluiten.

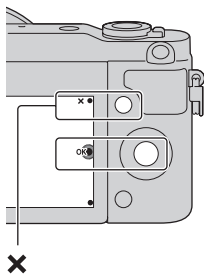

### Meerdere beelden wissen

Selecteer MENU → [Afspelen] → [Wissen] als u bepaalde beelden tegelijkertijd wilt selecteren en wissen.



# De camera bedienen

Met het besturingswiel en de schermtoetsen kunt u diverse functies van de camera gebruiken.

## ■ Besturingswiel

Tijdens het opnemen zijn de functies DISP (Inhoud weergeven),

☒ (Belicht.comp.), ☺ / ☐ (Transportfunctie) en ISO (ISO) toegewezen aan het besturingswiel. Tijdens het weergeven is DISP (Inhoud weergeven) toegewezen aan het besturingswiel.

Wanneer u aan de boven-/onder-/linker-/rechterzijde van het besturingswiel draait of erop drukt (volgens aanwijzingen op het scherm) kunt u het instellen van items selecteren. Uw selectie wordt bepaald wanneer u op het midden van het besturingswiel drukt.

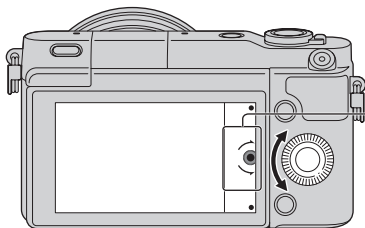

De pijl duidt aan dat u het besturingswiel kunt draaien.

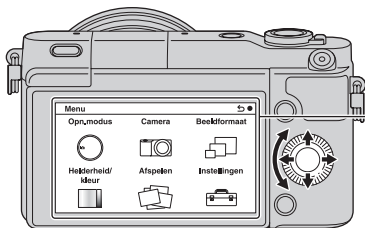

Wanneer opties op het scherm worden weergegeven, kunt u die doorlopen door aan de rechter-/linker-/boven-/onder-zijde van het besturingswiel te draaien of erop te drukken. Druk op het midden als u uw keuze wilt maken.

NL

## Schermtoetsen

De schermtoetsen vervullen verschillende rollen, afhankelijk van het doel. De rol (functie) die aan elk van de schermtoetsen is toegewezen, wordt op het scherm getoond.

Als u de functie wilt gebruiken die in de rechterbovenhoek van het scherm wordt weergegeven, drukt u op schermtoets A. Als u de functie wilt gebruiken die in de rechteronderhoek van het scherm wordt weergegeven, drukt u op schermtoets B. Als u de functie die in het midden wordt getoond, wilt gebruiken, drukt u op het midden van het besturingswiel (schermtoets C). In deze handleiding worden de schermtoetsen aangeduid door het pictogram of door de functie die op het scherm wordt getoond.

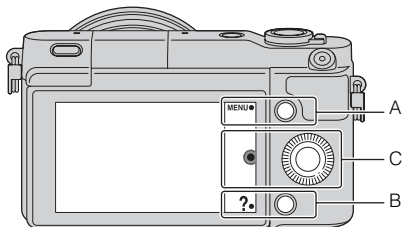

In dit geval werkt de schermtoets A als de MENU-knop (Menu) en de schermtoets B als de ?-knop (Opnametips).

## Menulijst

Wanneer u op MENU drukt, worden de menuonderdelen [Opn.modus], [Camera], [Beeldformaat], [Helderheid/kleur], [Afspelen] en [Instellingen] afgebeeld op het scherm.

In elk item kunt u diverse functies instellen. Items kunnen niet worden weergegeven als de context grijs wordt weergegeven.

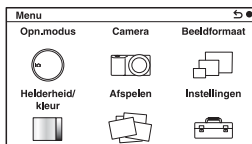

# De helpfunctie van de camera gebruiken

De camera biedt diverse "Helpgidsen" die de functies beschrijven, alsmede "Opnametips" met handige tips om betere opnamen te maken. Haal meer uit de mogelijkheden van de camera door deze handleidingen te gebruiken.

## ■ Helpgids

De camera beeldt de Helpgidsen af om de geselecteerde functie uit te leggen, wanneer u een instelling verandert, enz.

U kunt de Helpgidsen verbergen door MENU → [Instellingen] → [Helpscherm] → [Uit] te selecteren.

## ■ Opnametips

De camera beeldt opnametips af aan de hand van de geselecteerde opnamefunctie.

① Als ? is afgebeeld in de rechteronderhoek van het scherm, drukt u op de knop rechtsonder.

Een lijst met opnametips met betrekking tot de huidige scène wordt automatisch afgebeeld.

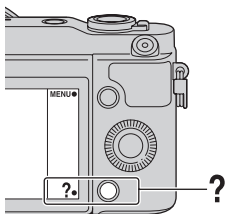

② Selecteer de gewenste opnametip door op de boven- of onderkant van het besturingswiel te drukken, en druk vervolgens op het midden.

- Verander het onderdeel door op de linker- of rechterzijde van het besturingswiel te drukken.
- Draai het besturingswiel om de tekst omhoog en omlaag te laten lopen.



### Alle opnametips afbeelden

U kunt vanuit het menu alle opnametips doorzoeken.

- ① MENU → [Camera] → [Lijst met opnametips].
- ② Zoek naar de gewenste opnametip.

# Opnamen maken met verschillende opnamefuncties

---

- 1 Selecteer MENU →  
[Opn.modus].

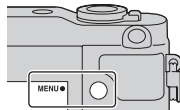

- 2 Selecteer de gewenste stand door aan het besturingswiel te draaien en druk op het midden.

**i** (Slim automatisch): De camera evalueert het onderwerp en past de juiste instellingen toe.

**SCN (Scènekeuze)**: Maakt opnamen met een vooraf-gekozen instellingen uitgaande van het onderwerp of de omstandigheden.

**Panorama d. beweg.**: Maakt opnamen met een panoramische afmeting.

**M (Handm. belichting)**: Past het diafragma en de sluitertijd aan.

**S (Sluitertijdvoorkeuze)**: Past de sluitertijd aan zodat de beweging van het onderwerp tot uitdrukking komt.

**A (Diafragmavoorkeuze)**: Neemt op door het diafragma in te stellen en het scherpstelbereik te veranderen of maakt de achtergrond onscherp.

**P (Autom. programma)**: Automatisch opnamen maken waarbij u de instellingen kunt aanpassen, behalve de belichting (sluitertijd en diafragma).

**i+** (Superieur automatisch): Maak opnamen met een breder assortiment van opnamefuncties dan die van Slim Automatisch opnamen. Herkent en evalueert de opnamecondities automatisch, voert Auto HDR uit en kiest de beste opname.

---

## Wat u kunt doen met software

Om maximaal te kunnen genieten van de beelden die met de camera zijn opgenomen, gebruikt u het volgende softwareprogramma:

- "PlayMemories Home" (alleen Windows)  
U kunt stilstaande beelden of films die zijn opgenomen met de camera importeren op uw computer zodat u ze kunt bekijken en u kunt met diverse handige functies de beelden die u hebt vastgelegd, verfraaien.  
"PlayMemories Home" is vereist voor het importeren van bewegende beelden in het AVCHD-formaat in uw computer.
- "Image Data Converter"  
U kunt beelden in het RAW-formaat bijwerken en ze omzetten naar het JPEG/TIFF-formaat.

## ■ Wat u kunt doen met "PlayMemories Home"

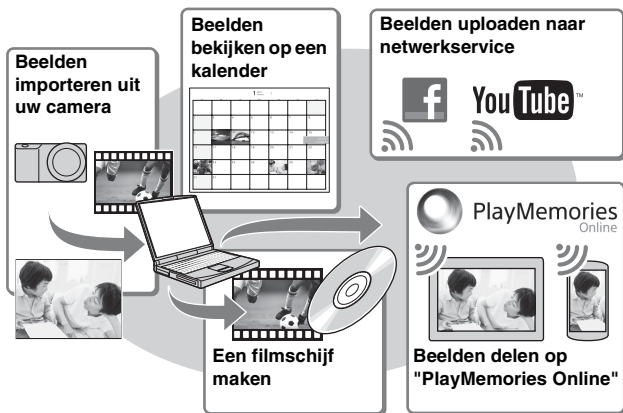

"PlayMemories Home" installeren (alleen voor Windows)

U kunt "PlayMemories Home" installeren vanaf de volgende URL (pagina 33):  
[www.sony.net/pm](http://www.sony.net/pm)

## Opmerkingen

- Een internetverbinding is noodzakelijk om "PlayMemories Home" te installeren.
- Een internetverbinding is noodzakelijk om "PlayMemories Online" of andere netwerkservices te gebruiken. "PlayMemories Online" of andere netwerkservices zijn mogelijk niet beschikbaar in sommige landen of gebieden.
- "PlayMemories Home" is niet compatibel met Macintosh-computers. Gebruik de softwareprogramma's die op uw Mac-computer zijn geïnstalleerd. Voor meer informatie, gaat u naar de volgende URL:  
<http://www.sony.co.jp/imsoft/Mac/>

## ■ Wat u kunt doen met "Image Data Converter"

Door "Image Data Converter" te gebruiken kunt u het volgende doen:

- U kunt beelden die in het RAW-formaat zijn opgenomen weergeven en bewerken met diverse correcties, zoals tooncurve en scherpte.
- U kunt beelden aanpassen met witbalans, belichting, [Creatieve stijl], enz.
- U kunt de beelden die op een computer zijn weergegeven en bewerkt, opslaan.  
U kunt het beeld opslaan in het RAW-formaat of in het algemene bestandsformaat (JPEG/TIFF).
- U kunt de RAW-beelden en JPEG-beelden die door deze camera zijn opgenomen, weergeven en vergelijken.
- U kunt de beelden rangschikken in 5 klassen.
- U kunt kleurlabels toepassen, enz.



### "Image Data Converter" installeren (Windows/Mac)

U kunt "Image Data Converter" installeren vanaf de volgende URL (pagina 34):

<http://www.sony.co.jp/ids-se/>

## Opmerkingen

- Een internetverbinding is noodzakelijk om "Image Data Converter" te installeren.

# De software installeren

## ■ "PlayMemories Home" installeren

---

- 1 Gebruik de internetbrowser op uw computer en ga naar de volgende URL en klik daarna op [Installeren] → [Uitvoeren].

[www.sony.net/pm](http://www.sony.net/pm)

---

- 2 Volg de aanwijzingen op het scherm en voltooi de installatie.

- Wanneer de mededeling die u vraagt om de camera aan te sluiten op een computer wordt afgebeeld, sluit u de camera met behulp van de micro-USB-kabel (bijgeleverd) aan op een computer.

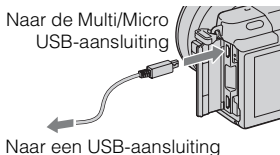

## ■ "PlayMemories Home help-gids" afbeelden

---

Voor informatie over het gebruik van "PlayMemories Home" raadpleegt u de "PlayMemories Home help-gids".

---

- 1 Dubbelklik u op het pictogram [PlayMemories Home help-gids] op het bureaublad.

- De "PlayMemories Home help-gids" oproepen vanaf het menu Start: Klik op [start] → [Alle programma's] → [PlayMemories Home] → [PlayMemories Home help-gids].
  - Onder Windows 8, selecteer het pictogram [PlayMemories Home] op het beginscherm, open daarna het softwareprogramma "PlayMemories Home" en selecteer [PlayMemories Home help-gids] in het menu [Help].
  - Voor meer informatie over "PlayMemories Home", kunt u ook het "α-handboek" (pagina 42) raadplegen, of de volgende PlayMemories Home-ondersteuningspagina (alleen in het Engels): <http://www.sony.co.jp/pmh-se/>
- 

NL

## ■ "Image Data Converter" installeren

---

- 1 Gebruik de internetbrowser op uw computer en ga naar de volgende URL.

Onder Windows: <http://www.sony.co.jp/imsoft/Win/>

Onder Mac: <http://www.sony.co.jp/imsoft/Mac/>

---

- 2 Volg de aanwijzingen op het scherm en voltooi de installatie.
- 

## ■ "Bedieningshandleiding Image Data Converter" afbeelden

Voor informatie over het gebruik van "Image Data Converter" raadpleegt u de "Bedieningshandleiding Image Data Converter".

---

- 1 Onder Windows:  
Klik op [start] → [Alle programma's] → [Image Data Converter] → [Help] → [Image Data Converter Ver.4].  
Onder Mac:  
Start Finder → [Toepassingen] → [Image Data Converter] → [Image Data Converter Ver.4] → Op de menubalk, selecteer "Help" → "Bedieningshandleiding Image Data Converter".
    - Onder Windows 8, start "Image Data Converter Ver.4" op → Op de menubalk, selecteer "Help" → "Bedieningshandleiding Image Data Converter".
    - Voor meer informatie over "Image Data Converter", kunt u ook het "α-handboek" (pagina 42) raadplegen, of de volgende "Image Data Converter"-ondersteuningspagina (alleen in het Engels):  
<http://www.sony.co.jp/ids-se/>
-



# Controleren hoeveel beelden kunnen worden opgenomen

Nadat u een geheugenkaart in de camera hebt geplaatst en de Aan/Uit-schakelaar hebt ingesteld op ON, wordt het aantal beelden dat kan worden opgenomen (als u blijft opnemen met de huidige instellingen) afgebeeld op het LCD-scherm.



## Opmerkingen

- Wanneer "0" (het aantal opneembare beelden) geel knippert, is de geheugenkaart vol. Vervang de geheugenkaart door een andere of wis beelden op de huidige geheugenkaart (bladzijde 26).
- Wanneer "NO CARD" (het aantal opneembare beelden) geel knippert, betekent dit dat er geen geheugenkaart is geplaatst. Plaats een geheugenkaart.

## Aantal stilstaande beelden dat en tijdsduur van bewegende beelden die op een geheugenkaart kan worden opgenomen

### Stilstaande beelden

De onderstaande tabel toont bij benadering het aantal stilstaande beelden dat kan worden opgenomen op een geheugenkaart die in deze camera is geformatteerd. De waarden zijn gedefinieerd aan de hand van tests met standaardgeheugenkaarten van Sony. De waarden kunnen variëren afhankelijk van de opnameomstandigheden.

**Beeldgrootte: L 16M**

**Beeldverhouding: 3:2\***

(Eenheden: beelden)

Capaciteit \ Kwaliteit	2GB	4GB	8GB	16GB	32GB	64GB
Standaard	410	820	1650	3350	6700	13000
Fijn	295	590	1150	2400	4800	9600
RAW en JPEG	79	160	320	640	1300	2600
RAW	105	215	435	880	1750	3500

\* Als [Beeldverhouding] is ingesteld op [16:9], kunt u meer beelden opnemen dan is aangegeven in de bovenstaande tabel (behalve [RAW]).

## Films

De onderstaande tabel toont bij benadering de opnameduur van bewegende beelden. Dit is de totale tijd voor alle filmsbestanden.

(h (uur), m (minuten))

Capaciteit Opname- instelling	2GB	4GB	8GB	16GB	32GB	64GB
60i 24M(FX) 50i 24M(FX)	10 m	20 m	40 m	1 h 30 m	3 h	6 h
60i 17M(FH) 50i 17M(FH)	10 m	30 m	1 h	2 h	4 h 5 m	8 h 15 m
24p 24M(FX) 25p 24M(FX)	10 m	20 m	40 m	1 h 30 m	3 h	6 h
24p 17M(FH) 25p 17M(FH)	10 m	30 m	1 h	2 h	4 h 5 m	8 h 15 m
1440×1080 12M	20 m	40 m	1 h 20 m	2 h 45 m	5 h 30 m	11 h 5 m
VGA 3M	1 h 10 m	2 h 25 m	4 h 55 m	10 h	20 h 5 m	40 h 15 m

### Opmerkingen

- De opnameduur van bewegende beelden verschilt omdat de camera gebruik maakt van VBR (Variable Bit Rate), een codeermethode die automatisch de beeldkwaliteit aanpast aan de opnameomstandigheden.  
Wanneer u een snelbewegend onderwerp opneemt, is het beeld helderder, maar de opnameduur is korter omdat veel geheugen wordt gebruikt.  
De opnameduur verschilt ook afhankelijk van de opnameomstandigheden, het onderwerp, en de instellingen van de beeldkwaliteit en het beeldformaat.
- De beschikbare tijdsduur voor het opnemen van bewegende beelden varieert met de temperatuur en toestand van de camera voordat u begint op te nemen. Als u veelvuldig het beeld opnieuw samenstelt of stilstaande beelden opneemt nadat de camera is ingeschakeld, neemt de temperatuur binnenin de camera toe en wordt de beschikbare opnameduur korter.
- Als de camera het opnemen van bewegende beelden onderbreekt vanwege de temperatuur, laat u de camera enkele minuten uitgeschakeld liggen. Ga verder met het opnemen nadat de temperatuur binnenin de camera is gezakt.
- Als u de volgende punten in acht neemt, zal de opnameduur langer zijn.
  - Houd de camera uit de buurt van direct zonlicht.
  - Schakel de camera uit wanneer deze niet wordt gebruikt.
- De maximale bestandsgrootte van een bestand met bewegende beelden is ongeveer 2 GB. Wanneer de bestandsgrootte ongeveer 2 GB is, wordt het opnemen van bewegende beelden automatisch gestopt in het geval [Bestandsindeling] is ingesteld op [MP4], of wordt automatisch een nieuw bestand met bewegende beelden aangemaakt in het geval [Bestandsindeling] is ingesteld op [AVCHD].

- De maximale, ononderbroken opnameduur is ongeveer 29 minuten (beperkt door de productspecificaties).
- De ononderbroken opnameduur van MP4 12M is ongeveer 20 minuten (beperkt door een maximale bestandsgrootte van 2 GB).

## ■ Opnameduur en aantal beelden dat kan worden opgenomen/weergegeven met een enkele acculading

	Opnameduur	Aantal beelden
Opnemen (stilstaande beelden)	Ong. 240 min.	Ong. 480 beelden
Films opnemen	Ong. 110 min.	–
Continu opnemen van bewegende beelden	Ong. 170 min.	–
Weergeven (stilstaande beelden)	Ong. 400 min.	Ong. 8 000 beelden

- De bovenstaande tabel toont bij benadering de opnameduur of het aantal beelden bij gebruik van een volledig opgeladen accu. Merk op dat afhankelijk van de gebruiksomstandigheden de werkelijke aantallen kunnen variëren.
- De opnameduur en het aantal beelden dat kan worden opgenomen worden berekend bij gebruik van een volledig opgeladen accu onder de volgende omstandigheden:
  - De omgevingstemperatuur is 25 °C.
  - Wanneer een E PZ 16-50 mm F3.5-5.6 OSS-lens is bevestigd.
  - Met Sony "Memory Stick PRO Duo" (los verkrijgbaar).
  - [LCD-helderheid]: [Handmatig] [±0]
- Het aantal stilstaande beelden is gebaseerd op de CIPA-norm onder de volgende omstandigheden. (CIPA: Camera & Imaging Products Association)
  - [Autom. scherpst.] is ingesteld op [Enkelv. AF].
  - Als u iedere 30 seconden eenmaal opneemt.
  - De flitser gaat iedere twee opnamen eenmaal af.
  - Als de camera na elke tien opnamen eenmaal wordt uit- en ingeschakeld.
- De opnameduur van bewegende beelden is gebaseerd op de CIPA-norm onder de volgende omstandigheden.
  - Bewegend-beeldkwaliteit: AVCHD FH
  - Opnemen van bewegende beelden: Herhaald uitvoeren van bedieningen zoals opnemen, zoomen, de camera in de opname-standby-stand zetten, en in- en uitschakelen.
  - Continu opnemen van bewegende beelden: Wanneer de maximale opnameduur voor het ononderbroken opnemen van bewegende beelden (29 minuten) is bereikt, drukt u op de MOVIE-knop en gaat u verder met opnemen. Geen andere bedieningen, zoals zoomen, worden uitgevoerd.

# Lijst van pictogrammen op het LCD-scherm

Pictogrammen worden op het scherm weergegeven om de status van de camera aan te duiden.

U kunt de weergave op het scherm wijzigen door middel van DISP (Inhoud weergeven) op het besturingswiel.

## Opname-standby

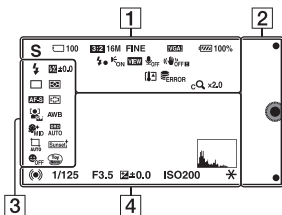

## Grafische weergave



## Films opnemen

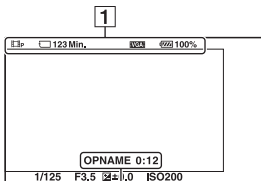

## Weergave

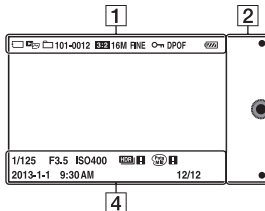

1

Schermtuetsen	Indicatie
	Opn.modus
	Scènekeuze
	Pictogram van scèneherkenning
	Geheugenkaart/ Uploaden
100	Aantal opneembare stilstande beelden
123Min.	Resterende opnametijd van films
3:2 16:9	Beeldverhouding van stilstande beelden

Schermtuetsen	Indicatie
<b>16M 14M 8.4M</b> <b>7.1M 4M 3.4M</b> WIDE STD	Beeldformaat van stilstaande beelden
<b>RAW RAW+J</b> <b>FINE STD</b>	Beeldkwaliteit van stilstaande beelden
<b>60i/50i</b> <b>FX</b> <b>60i/50i</b> <b>FH</b> <b>24p/25p</b> <b>FX</b> <b>24p/25p</b> <b>FH</b> <b>1080</b> <b>VGA</b>	Opnamestand van films
<b>100%</b>	Resterend accuvermogen
	Flitser bezig op te laden
	AF-hulplicht
	Live-weergave
OFF	Neemt geen geluid op tijdens het opnemen van films
	Windgeluidonderdrukking is ingeschakeld
OFF  OFF ON  ON	SteadyShot/ SteadyShot waarschuwing
	Waarschuwing voor oververhitting

Schermtuetsen	Indicatie
	Databasebestand vol/Databasestandsfout
	Zoomvergroting
<b>x2.0</b>	Smart Zoom
<b>x2.0</b>	Helder Beeld Zoom
<b>x2.0</b>	Digitale zoom
<b>MP4</b> <b>AVCHD</b>	Weergavefunctie (Stilst.b./film select.)
<b>101-0012</b>	Afspeelmap – Bestandsnummer
	Beveiligen
<b>DPOF</b>	Afdrukbestelling

2

Schermtuetsen	Indicatie
	Schermtuetsen

3

Schermtuetsen	Indicatie
<b>AUTO</b> <b>SLOW</b> <b>REAR</b> 	Flitsfunctie/Rode ogen verm.
<b>±0.0</b>	Flitscompensatie

NL

Schermttoetsen	Indicatie
   	Transportfunktion
	Zelfportsp. v. zelfportret
	Lichtmeetfunctie
	Scherpfunctie
	Functie voor scherpstelgebied
	Gezichtsherkenning
    	Witbalans
 	Zachte-huideffect
	DRO/Auto HDR
	Automat. kadreren
	Creatieve stijl
 	Lach-sluitser

Schermttoetsen	Indicatie
   	Foto-effect
 	Gevoelighedsindicator lachdetectie

4

Schermttoetsen	Indicatie
	Scherpfunctiestatus
1/125	Sluittijd
F3.5	Diafragma waarde
	Gemeten handmatig
 -3, +2, +1, 0, -1, +2, +3	Belichtingscompensatie
ISO400	ISO-gevoeligheid
*	AE-vergrendeling
	Sluittijdindicatie
	Diafragmaindicatie
OPNAME 0:12	Opnametijd van de film (m:s)
2013-1-1 9:30AM	Vastgelegde datum/tijd van het beeld

Schermtoetsen	Indicatie
12/12	Beeldnummer/ Aantal beelden in de weergavefunctie
	Verschijnt wanneer HDR niet heeft gewerkt op het beeld.
	Dit wordt afgebeeld wanneer [Foto-effect] niet werkte op het beeld.
	Histogram

## Meer te weten komen over de camera ( $\alpha$ -handboek)

Het  $\alpha$ -handboek" kan worden gedownload vanaf het internet. Raadpleeg het " $\alpha$ -handboek" voor gedetailleerde instructies over de vele camerafuncties.

---

**1** Ga naar de Sony-ondersteuningspagina.  
<http://www.sony.net/SonyInfo/Support/>

---

**2** Selecteer uw land of gebied.

---

**3** Zoek op de ondersteuningswebpagina naar de modelnaam van uw camera.

- Controleer de modelnaam op de onderkant van de camera.
-



# Vorzorgsmaatregelen

## Over de functies die beschikbaar zijn met de camera

Uw camera is geschikt voor 1080 60i of 1080 50i.

Om te controleren of de camera een 1080 60i-compatibel apparaat of een 1080 50i-compatibel apparaat is, controleert u of de volgende merktekens op de onderkant van de camera staan.

Camera geschikt voor 1080 60i: 60i

Camera geschikt voor 1080 50i: 50i

## Over het LCD-scherm en de lens

- Het LCD-scherm is vervaardigd met gebruikmaking van uiterst nauwkeurige precisietechnologie zodat meer dan 99,99 % van de pixels effectief kan worden gebruikt. Het is echter mogelijk dat enkele kleine zwarte punten en/of oplichtende punten (wit, rood, blauw of groen) permanent op het LCD-scherm zichtbaar zijn. Dit is een normaal gevolg van het productieproces en heeft geen enkele invloed op de beelden.

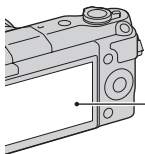

Zwarte, witte, rode, blauwe en groene punten

- Houd de camera niet vast aan het LCD-scherm.

- Op de camera zijn magneten aangebracht zoals aangegeven in de afbeelding. Plaats geen voorwerpen die worden beïnvloed door magnetische velden, zoals creditcards, in de buurt van de camera.

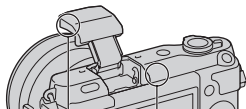
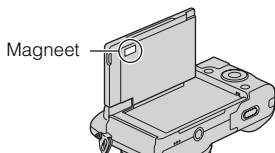

Magneet

- Op een koude plaats kunnen beelden een schaduw vormen op het LCD-scherm. Dit is geen storing. Wanneer u de camera op een koude plaats inschakelt, kan het LCD-scherm tijdelijk donker zijn.
- Duw niet op het LCD-scherm. De kleuren op de monitor kunnen veranderen waardoor zich een storing kan voordoen.
- Stel de camera niet bloot aan direct zonlicht. Als gereflecteerd zonlicht samenvalt op een voorwerp in de buurt, kan brand ontstaan. Bevestig de Lensdop Voorzijde wanneer u de camera toch in direct zonlicht moet plaatsen.

## Over het gebruik van de lenzen en accessoires

U wordt geadviseerd Sony-lenzen/accessoires te gebruiken die zijn ontworpen voor de kenmerkende eigenschappen van deze camera.

Wanneer u producten van andere fabrikanten gebruikt, zal dat misschien tot gevolg hebben dat de camera niet naar volle vermogen functioneert of zal dat misschien leiden tot ongelukken of camerastoringen.

## Bewaar/gebruik de camera niet op de volgende plaatsen

- Op een buitengewoon hete, droge of vochtige plaats  
Op plaatsen zoals een in de zon geparkeerde auto kan de camerabehuizing door de hitte vervormd raken, waardoor er een storing kan optreden.
- In direct zonlicht of nabij een warmtebron  
De camerabehuizing kan verkleuren of vervormd raken, waardoor er een storing kan optreden.
- Op plaatsen onderhevig aan trillingen
- In de buurt van een sterk magnetisch veld
- Op zanderige of stoffige plaatsen  
Let op dat er geen zand of stof in de camera kan binnendringen. Hierdoor kan in de camera een storing optreden en in bepaalde gevallen kan deze storing niet worden verholpen.

## Over de handgreep

De handgreep is behandeld met een speciale coating. De handgreep kan verkleuren als u erover veegt met een donker gekleurde doek, leer, enz.

## De camera opbergen

Zorg ervoor dat de Lensdop Voorzijde is bevestigd wanneer u de camera niet gebruikt.

## Verzorging

Het oppervlak van het LCD-scherm heeft een coating die eraf kan bladderen als u erop krast.

Let op de volgende punten over het omgaan met en verzorgen van de camera.

- Vet of handcrème dat door uw vingers op het LCD-scherm terecht komt, kan de coating oplossen. Als vet of crème op het LCD-scherm terecht komt, veegt u dit onmiddellijk af.
- Door krachtig te vegen met een tissue of ander materiaal kan de coating worden beschadigd.
- Voordat u vuil of zand van het LCD-scherm veegt, blaast u dit er eerst af met een blaasbalg, enz.
- Als u vuil afveegt, veegt u voorzichtig met een zachte doek, zoals een doekje voor het schoonmaken van brillenglazen.

## Over de temperatuur van de camera

Uw camera en de accu kunnen warm worden als gevolg van ononderbroken gebruik, maar dit duidt niet op een defect.

## **Bedrijfstemperatuur**

Uw camera is ontworpen voor gebruik bij temperaturen tussen 0 °C en 40 °C. Gebruik bij extreem lage of hoge temperaturen buiten dit bereik, wordt niet aanbevolen.

## **Condensvorming**

Als de camera rechtstreeks vanuit een koude naar een warme omgeving wordt overgebracht, kan vocht condenseren binnenin of op de buitenkant van de camera. Deze vochtcondensatie kan een storing in de camera veroorzaken.

### **Hoe condensvorming te voorkomen**

Wanneer u de camera vanuit een koude naar een warme omgeving overbrengt, verpakt u de camera in een goed gesloten plastic zak en laat u deze gedurende ongeveer een uur wennen aan de nieuwe omgevingsomstandigheden.

### **Als er condensvorming optreedt**

Schakel de camera uit en wacht ongeveer een uur om het vocht te laten verdampen. Als u probeert om opnamen te maken terwijl er nog vocht in de lens aanwezig is, zullen de opgenomen beelden niet helder zijn.

## **Interne oplaadbare batterij**

Deze camera is uitgerust met een interne, oplaadbare batterij om de datum en tijd en ook andere instellingen te bewaren, ongeacht of de camera is ingeschakeld of niet en of de accu in het toestel zit of niet. Deze interne batterij wordt tijdens het gebruik van de camera voortdurend opgeladen. Echter, wanneer u de camera slechts korte perioden gebruikt, loopt de interne, oplaadbare batterij langzaam leeg. Als u de camera in het geheel niet gebruikt gedurende drie maanden, loopt de interne, oplaadbare batterij geheel leeg. In dat geval moet u de oplaadbare batterij opladen voordat u de camera gaat gebruiken. Zelfs als u de oplaadbare batterij niet oplaadt, kunt u de camera toch gebruiken zolang u de datum en tijd niet opneemt. Als elke keer wanneer u de accu oplaadt, de camera wordt teruggesteld op de standaardinstellingen, is mogelijk de interne, oplaadbare batterij onbruikbaar. Neem contact op met uw Sony-dealer of de plaatselijke technische dienst van Sony.

### **Oplaadprocedure voor de interne, oplaadbare batterij**

Plaats een opgeladen accu in de camera of sluit de camera aan op een stopcontact met behulp van de netspanningsadapter (bijgeleverd), en laat de camera gedurende 24 uur of langer uitgeschakeld liggen.

## Geheugenkaarten

Plak een etiket, enz. niet op een geheugenkaart of een kaartadapter. Dit kan een storing veroorzaken.

## Opmerkingen over het weggooien of verkopen van de camera

Om uw persoonlijke informatie te beschermen, voert u de volgende handelingen uit wanneer u de camera weggooit of verkoopt.

- [Initialiseren] → [Op fabrieksinst. terugzetten]

## Over opnemen/weergeven

- Wanneer u voor de eerste keer een geheugenkaart gebruikt in deze camera, kunt u de kaart voordat u opnamen maakt het beste met de camera formatteren, omdat de geheugenkaart dan stabielere presteert. Permanent formatteren wist alle gegevens op de geheugenkaart en is onherstelbaar. Sla kostbare gegevens op een computer of dergelijk apparaat op.
- Als u herhaaldelijk beelden vastlegt/wist, kan er fragmentatie van gegevens ontstaan op de geheugenkaart. Misschien zal het niet mogelijk zijn films op te slaan of op te nemen. In dat geval slaat u de beelden op een computer of ander opslagapparaat op, en formateert u daarna de geheugenkaart.
- Voor opnamen die niet kunnen worden vastgelegd of afgespeeld als gevolg van een storing van de camera of geheugenkaart, enz. kan geen schadevergoeding worden verleend.

- Om het risico van gegevensverlies te vermijden, maakt u altijd een (reserve) kopie op een ander medium.
- Maak een proefopname om te controleren of de camera juist werkt voordat u eenmalige gebeurtenissen opneemt.
- Deze camera is noch tegen stof, noch tegen opspattend water bestendig, en is niet waterdicht.
- Richt de camera niet op de zon of een ander helder licht. Dat kan een storing van de camera veroorzaken.
- Kijk niet in de zon of een sterke lichtbron door een lens die u van de camera hebt gehaald. Dit kan leiden tot onherstelbare beschadiging van uw ogen. Of het kan een storing van de lens veroorzaken.
- Gebruik de camera niet vlakbij een plaats waar sterke radiogolven worden gegenereerd of straling wordt uitgezonden. Het is mogelijk dat de camera dan niet goed kan opnemen of weergeven.
- Als de camera op een plaats met veel zand of stof wordt gebruikt, kunnen storingen optreden.
- Als er zich condens op de camera heeft gevormd, moet u deze verwijderen voordat u de camera gebruikt (bladzijde 45).

- Niet met de camera schudden of er tegenaan stoten. Dit kan niet alleen leiden tot storingen en de onmogelijkheid om beelden op te nemen, maar kan ook de geheugenkaart onbruikbaar maken en beeldgegevens vervormen, beschadigen of verloren doen gaan.
- Maak het venster van de flitser schoon met een zachte doek. De hitte die vrijkomt bij het afgaan van de flitser kan eventueel vuil op het venster van de flitser doen vasthechten of het vuil kan verschroeien.
- Houd de camera, bijgeleverde accessoires, enz. buiten het bereik van kinderen. Ze kunnen een geheugenkaart enzovoort inslikken. Als een dergelijk probleem zich voordoet, moet u onmiddellijk een arts raadplegen.

## **Bewegende beelden in het AVCHD-formaat importeren in een computer**

Om bewegende beelden in het AVCHD-formaat in een computer te importeren, gebruikt u voor Windows het softwareprogramma "PlayMemories Home".

## **Over RAW-beelden**

Om RAW-beelden opgenomen met de camera te bekijken is "Image Data Converter" vereist. Als u niet van plan bent de beelden die u vastlegt, te wijzigen, adviseren wij u beelden vast te leggen in het JPEG-formaat.

## **Opmerkingen over het weergeven van bewegende beelden op andere apparaten**

- Deze camera gebruikt MPEG-4 AVC/H.264 High Profile voor het maken van opnamen in AVCHD-formaat. Films die zijn opgenomen in AVCHD-formaat met deze camera, kunnen niet worden afgespeeld op de volgende apparaten.
  - Andere apparaten die compatibel zijn met het AVCHD-formaat dat geen ondersteuning biedt voor High Profile
  - Apparaten die niet geschikt zijn voor het AVCHD-formaat
- Deze camera gebruikt ook MPEG-4 AVC/H.264 Main Profile voor het maken van opnamen in MP4-formaat. Om deze reden kunnen bewegende beelden die met deze camera zijn opgenomen in het MP4-formaat niet worden weergegeven op apparaten die MPEG-4 AVC/H.264 niet ondersteunen.
- Schijven die zijn opgenomen met HD-beeldkwaliteit (high definition), kunnen alleen worden afgespeeld op apparaten die compatibel zijn met de AVCHD-indeling. DVD-spelers of -recorders kunnen geen schijven van HD-beeldkwaliteit afspelen omdat deze incompatibel zijn met de AVCHD-indeling. Het is bovendien mogelijk dat DVD-spelers of -recorders schijven met HD-beeldkwaliteit niet kunnen uitwerpen.

## **Waarschuwing over copyright**

Televisieprogramma's, films, videobanden en ander materiaal kunnen beschermd zijn door auteursrechten. Het zonder toestemming opnemen van dergelijk materiaal, kan in strijd zijn met de wetten op de auteursrechten.

## **De afbeeldingen die in deze gebruiksaanwijzing worden gebruikt**

De foto's die als voorbeeldfoto's in deze handleiding worden gebruikt, zijn gereproduceerde afbeeldingen en niet de werkelijke afbeeldingen die met deze camera zijn gemaakt.

## **Informatie over de gegevensspecificaties die in deze gebruiksaanwijzing worden beschreven**

De gegevens over prestaties en specificaties zijn gedefinieerd onder de volgende omstandigheden, behalve zoals beschreven in deze handleiding: bij een omgevingstemperatuur van 25 °C en met gebruik van een accu die volledig is opgeladen gedurende ongeveer een uur nadat het oplaadlampje is uitgegaan.

## **Over de compatibiliteit van beeldgegevens**

- Deze camera voldoet aan de universele DCF (Design rule for Camera File system)-norm zoals vastgesteld door JEITA (Japan Electronics and Information Technology Industries Association).
- Er worden geen garanties gegeven dat beelden, welke met deze camera zijn opgenomen, kunnen worden weergegeven op andere apparatuur, of dat beelden die met andere apparatuur zijn opgenomen of bewerkt, kunnen worden weergegeven op deze camera.

# Technische gegevens

## Camera

### [Systeem]

Type camera: Digitale camera met  
verwisselbare lens

Lens: Lens met Montagestuk E

### [Beeldsensor]

Beeldsensor: CMOS-beeldsensor van  
APS-C-formaat (23,5 mm ×  
15,6 mm)

Totaal aantal pixels van beeldsensor:  
Ongeveer 16 500 000 pixels

Effectief aantal pixels van de camera:  
Ongeveer 16 100 000 pixels

### [Automatische- scherpstellingssysteem]

Systeem: contrastdetectiesysteem  
Gevoeligheidsbereik: EV0 tot EV20

(omgezet naar ISO 100 en met  
F2,8-lens)

### [Belichtingsregeling]

Lichtmeetmethode: 1 200-segment  
meting door de beeldsensor

Lichtmeetbereik: EV0 tot EV20  
(omgezet naar ISO 100 en met  
F2,8-lens)

ISO-gevoeligheid (aanbevolen-  
belichtingsindex):

Stilstaande beelden: AUTO,  
ISO 200 – ISO 16000

Films: AUTO, ISO 200 – ISO 3200  
gelijkwaardig

Belichtingscorrectie: ±3,0 EV (1/3 EV  
stap)

### [Sluiter]

Type: elektronisch gestuurd, verticale  
beweging, spleet-type

Sluitertijdbereik:

Stilstaande beelden:

1/4 000 seconde tot 30 seconden,  
BULB

Films: 1/4 000 seconde tot  
1/4 seconde (1/3 EV-stap),

Apparaat compatibel met 1080 60i:  
tot 1/30 seconde in de stand AUTO

Apparaat compatibel met 1080 50i:  
tot 1/25 seconde in de stand AUTO

Flitssynchronisatiesnelheid:

1/160 seconde

### [Opnamemedium]

"Memory Stick XC Duo", "Memory  
Stick PRO Duo", SD-kaart

### [LCD-scherm]

LCD-scherm: Breedbeeld, 7,5 cm  
(type 3,0), TFT-aansturing

Totaal aantal pixels: 460 800 pixels

### [Ingangs-/uitgangsaansluitingen]

Multi/Micro USB-aansluiting\*:  
USB-communicatie

HDMI: HDMI-microaansluiting type D  
\* Ondersteunt een micro-USB-  
compatibel apparaat.

### [Voeding]

Gebruikte accu: Oplaadbare accu  
NP-FW50

### [Stroomverbruik]

Bij gebruik van een E PZ 16-50 mm  
F3.5-5.6 OSS-lens\*:

Ong. 1,9 W

\* geleverd bij NEX-3NL/3NY

NL

## [Overige]

Exif Print: Compatibel

PRINT Image Matching III:

Compatibel

DPOF: Compatibel

Afmetingen (voldoen aan CIPA)

(ong.):

109,9 mm × 62,0 mm × 34,6 mm

(b × h × d)

Gewicht (voldoen aan CIPA) (ong.):

269 g (inclusief accu en "Memory Stick PRO Duo")

210 g (alleen camera)

Bedrijfstemperatuur: 0 °C tot 40 °C

Bestandsindeling:

Stilstaand beeld: Compatibel met JPEG (DCF Ver. 2.0, Exif Ver. 2.3, MPF Baseline), RAW (Sony ARW 2.3-formaat)

Bewegende beelden (AVCHD-formaat): Compatibel met AVCHD-formaat Ver. 2.0,

Video: MPEG-4 AVC/H.264

Audio: Dolby Digital, 2 kanaals  
Dolby Digital Stereo Creator

• Gefabriceerd onder licentie van  
Dolby Laboratories.

Bewegende beelden (MP4-formaat):

Video: MPEG-4 AVC/H.264

Audio: MPEG-4 AAC-LC,  
2 kanaals

USB-communicatie: Hi-Speed USB

(USB 2.0)

## [Flitser]

Richtgetal flitser:

6 (in meter bij ISO 200)

4 (in meter bij omzetting naar

ISO 100)

Heroplaadtijd: Ong. 3 seconden

Flitsbereik: dekking 16 mm lens

(brandpuntsafstand die de lens  
aangeeft)

Flitscompensatie:

±2,0 EV (1/3 EV stap)

## Netspanningsadapter AC-UB10C/UB10D

Voedingsvereisten: 100 V tot 240 V  
wisselstroom, 50 Hz/60 Hz, 70 mA

Uitgangsspanning: 5 V gelijkstroom,  
0,5 A

Bedrijfstemperatuur: 0 °C tot 40 °C

Opslagtemperatuur: -20 °C tot +60 °C

Afmetingen (ong.):

50 mm × 22 mm × 54 mm

(b × h × d)

Gewicht (ong.):

Voor de Verenigde Staten en  
Canada: 48 g

Voor andere landen of regio's dan  
de Verenigde Staten en Canada:  
43 g

## Opladbare accu NP-FW50

Gebruikte accu: Lithium-ionaccu

Maximale spanning:

8,4 V gelijkstroom

Nominale spanning: 7,2 V gelijkstroom

Maximale laadspanning:

8,4 V gelijkstroom

Maximale laadstroom: 1,02 A

Capaciteit: standaard 7,7 Wh

(1 080 mAh)

Minimum 7,3 Wh (1 020 mAh)

Maximumafmetingen (ong.):

31,8 mm × 18,5 mm × 45 mm

(b × h × d)

Gewicht (ong.): 57 g



## Lens

Lens	Zoomlens E16 – 50 mm <sup>1)</sup>	Zoomlens E55 – 210 mm
Camera	NEX-3NL/3NY	NEX-3NY
Gelijkwaardig aan een brandpuntsafstand van 35 mm <sup>2)</sup> (mm)	24 – 75	82,5 – 315
Lensgroepen – elementen	8–9	9–13
Kijkhoek <sup>2)</sup>	83° – 32°	28,2° – 7,8°
Minimale scherpstelling <sup>3)</sup> (m)	0,25 – 0,3	1,0
Maximale vergroting (x)	0,215	0,225
Minimale f-stop	f/22 – f/36	f/22 – f/32
Filterdiameter (mm)	40,5	49
Afmetingen (maximale diameter x hoogte) (ongeveer in mm)	64,7 x 29,9	63,8 x 108
Gewicht (ongeveer g)	116	345
SteadyShot	Beschikbaar	Beschikbaar

1) Elektrisch bediende zoomlens

2) De hierboven getoonde waarden voor gelijkwaardige 35 mm-formaat brandpuntsafstand en kijkhoek zijn voor digitale camera's met verwisselbare lens uitgerust met een APS-C-formaat beeldsensor.

3) De minimale scherpstellingsafstand is de kleinste afstand tussen beeldsensor en onderwerp.

Wijzigingen in ontwerp en technische gegevens zijn voorbehouden zonder voorafgaande kennisgeving.

### Over de brandpuntsafstand

De beeldhoek van deze camera is kleiner dan die van een 35mm-camera. U krijgt (bij benadering) een vergelijkbare brandpuntsafstand als van een 35mm-camera, en u kunt onder dezelfde beeldhoek opnemen, door de brandpuntsafstand van uw lens met de helft te verhogen.

Bijvoorbeeld, door een 50mm-lens te gebruiken, krijgt u bij benadering hetzelfde als met een 75mm-lens op een 35mm-camera.

## Handelsmerken

- **α** is een handelsmerk van Sony Corporation.
- "Memory Stick", , "Memory Stick PRO", **MEMORY STICK PRO**, "Memory Stick Duo", **MEMORY STICK DUO**, "Memory Stick PRO Duo", **MEMORY STICK PRO DUO**, "Memory Stick PRO-HG Duo", **MEMORY STICK PRO-HG DUO**, "Memory Stick XC-HG Duo", **MEMORY STICK XC-HG DUO** en "Memory Stick Micro", **MEMORY STICK MICRO**, "MagicGate" en **MAGIC GATE** zijn handelsmerken van Sony Corporation.
- "InfoLITHIUM" is een handelsmerk van Sony Corporation.
- "PhotoTV HD" is een handelsmerk van Sony Corporation.
- Blu-ray Disc™ en Blu-ray™ zijn handelsmerken van Blu-ray Disc Association.
- "AVCHD" en het logo "AVCHD" zijn handelsmerken van Panasonic Corporation en Sony Corporation.
- Dolby en het dubbele-D-symbool zijn handelsmerken van Dolby Laboratories.
- Microsoft, Windows, en Windows Vista zijn gedeponeerde handelsmerken of handelsmerken van Microsoft Corporation in de Verenigde Staten en/of andere landen.
- De termen HDMI en HDMI High-Definition Multimedia Interface, en het HDMI-logo zijn handelsmerken of gedeponeerde handelsmerken van HDMI Licensing LLC in de Verenigde Staten en andere landen.
- Mac en Mac OS zijn handelsmerken of gedeponeerde handelsmerken van Apple Inc.
- Intel, Intel Core en Pentium zijn handelsmerken of gedeponeerde handelsmerken van Intel Corporation.
- Het SDXC-logo is een handelsmerk van SD-3C, LLC.
- Eye-Fi is een handelsmerk van Eye-Fi Inc.
- "PS" en "PlayStation" zijn gedeponeerde handelsmerken van Sony Computer Entertainment Inc.
- Adobe is een gedeponeerd handelsmerk of een handelsmerk van Adobe Systems Incorporated in de Verenigde Staten en/of andere landen.
- Facebook en het "f"-logo zijn handelsmerken of gedeponeerde handelsmerken van Facebook, Inc.
- YouTube en het YouTube-logo zijn handelsmerken of gedeponeerde handelsmerken van Google Inc.
- Alle andere in deze gebruiksaanwijzing vermelde systeem- en productnamen zijn doorgaans handelsmerken of gedeponeerde handelsmerken van de betreffende ontwikkelaars of fabrikanten. In deze gebruiksaanwijzing werden de aanduidingen ™ en ® echter niet in alle voorkomende gevallen gebruikt.



- Geniet nog meer van uw PlayStation 3 door de applicatie voor PlayStation 3 te downloaden vanaf de PlayStation Store (waar beschikbaar).

- De applicatie voor PlayStation 3 vereist een PlayStation Network-account en het downloaden van de applicatie. Toegankelijk in gebieden waarin de PlayStation Store beschikbaar is.



Extra informatie over deze camera en antwoorden op veelgestelde vragen vindt u op onze Customer Support-website voor klantenondersteuning.

<http://www.sony.net/>

Gedrukt met VOC (vluchtige organische verbinding)-vrije inkt op basis van plantaardige olie.

**Ostrzeżenie**

Aby zmniejszyć ryzyko pożaru lub porażenia prądem, nie wystawiać urządzenia na deszcz i chronić je przed wilgocią.

**WAŻNE INSTRUKCJE DOTYCZĄCE  
BEZPIECZEŃSTWA  
-ZACHOWAJ TE INSTRUKCJE  
NIEBEZPIECZEŃSTWO  
ABY ZMNIEJSZYĆ RYZYKO POŻARU I  
PORAŻENIA PRĄDEM, POSTĘPUJ ZGODNIE Z  
TYMI INSTRUKCJAMI**

**OSTRZEŻENIE****| Akumulator**

Nieprawidłowe obchodzenie się z akumulatorem może doprowadzić do jego wybuchu, pożaru lub nawet poparzenia chemicznego. Należy przestrzegać następujących uwag.

- Akumulatora nie należy demontować.
- Nie należy zgniatać ani narażać akumulatora na zderzenia lub działanie sił takich, jak uderzanie, upuszczanie lub nadeptanie.
- Nie należy doprowadzać do zwarcia ani do zetknięcia obiektów metalowych ze stykami akumulatora.
- Akumulatora nie należy wystawiać na działanie wysokich temperatur powyżej 60°C spowodowanych bezpośrednim działaniem promieni słonecznych lub pozostawieniem w nasłonecznionym samochodzie.
- Akumulatora nie należy podpalać ani wrzucać do ognia.
- Nie należy używać uszkodzonych lub przeciekających akumulatorów litowo-jonowych.
- Należy upewnić się, że akumulator jest ładowany przy użyciu oryginalnej ładowarki firmy Sony lub urządzenia umożliwiającego jego naładowanie.
- Akumulator należy przechowywać w miejscu niedostępnym dla małych dzieci.
- Należy chronić akumulator przed wilgocią i zamoczeniem.

- Akumulator należy wymienić tylko na akumulator tego samego lub zbliżonego typu, zgodnie z zaleceniami firmy Sony.
- Zużytych akumulatorów należy pozbyć się szybko, tak jak opisano w instrukcji.

### **| Zasilacz sieciowy**

Aby skorzystać z zasilacza sieciowego, należy podłączyć go do pobliskiego gniazda sieciowego. Jeśli wystąpią jakiegokolwiek problemy podczas korzystania z zasilacza sieciowego, natychmiast wyjmij wtyczkę z gniazda zasilania.

Jeżeli przewód zasilający jest dostarczony, jest on przeznaczony wyłącznie do użycia z tym aparatem i nie może być używany razem z innym sprzętem elektrycznym.

## **Uwaga dla klientów w Europie**

### **| Uwaga dla klientów w krajach stosujących dyrektywy UE**

Produkt ten został wyprodukowany przez lub na zlecenie Sony Corporation, 1-7-1 Konan Minato-ku Tokio, 108-0075 Japonia. Przedsiębiorcą wprowadzającym produkt do obrotu na terytorium Rzeczypospolitej Polskiej jest Sony Europe Limited, The Heights, Brooklands, Weybridge, Surrey KT13 0XW, Wielka Brytania. Zapytania dotyczące zgodności produktu z wymaganiami prawa Unii Europejskiej należy kierować do Sony Deutschland GmbH, Hedelfinger Strasse 61, 70327 Stuttgart, Niemcy. W kwestiach dotyczących usług serwisowych lub gwarancji należy korzystać z adresów kontaktowych podanych w oddzielnych dokumentach dotyczących usług serwisowych lub gwarancji.

Urządzenie przetestowano i stwierdzono jego zgodność z limitami określonymi w przepisach dotyczących zgodności elektromagnetycznej dotyczących wykorzystania przewodów połączeniowych krótszych niż 3 metry.

### **| Uwaga**

Na obraz i dźwięk z urządzenia może wpływać pole elektromagnetyczne o określonej częstotliwości.

### **| Uwaga**

Jeśli ładunki elektrostatyczne lub pola elektromagnetyczne spowodują przerwanie przesyłania danych, należy uruchomić ponownie aplikację lub odłączyć, a następnie ponownie podłączyć kabel komunikacyjny (USB itp.).

## **! Pozbywanie się zużytego sprzętu (stosowane w krajach Unii Europejskiej i w pozostałych krajach europejskich stosujących własne systemy zbiórki)**



Ten symbol na produkcie lub jego opakowaniu oznacza, że produkt nie może być traktowany jako odpad komunalny, lecz powinno się go dostarczyć do odpowiedniego punktu zbiórki sprzętu elektrycznego i elektronicznego, w celu recyklingu. Odpowiednie zadysponowanie zużytego produktu zapobiega potencjalnym negatywnym wpływom na środowisko oraz zdrowie ludzi, jakie mogłyby wystąpić w przypadku niewłaściwego zagospodarowania odpadów. Recykling materiałów pomaga chronić środowisko

naturalne. W celu uzyskania bardziej szczegółowych informacji na temat recyklingu tego produktu, należy skontaktować się z lokalną jednostką samorządu terytorialnego, ze służbami zagospodarowywania odpadów lub ze sklepem, w którym zakupiony został ten produkt.

## **! Pozbywanie się zużytych baterii (stosowane w krajach Unii Europejskiej i w pozostałych krajach europejskich mających własne systemy zbiórki)**



Ten symbol umieszczony na baterii lub na jej opakowaniu oznacza, że nie może być ona traktowana jako odpad komunalny.

Symbol ten dla pewnych rodzajów baterii może być stosowany w kombinacji z symbolem chemicznym. Symbole chemiczne rtęci (Hg) lub ołowiu (Pb) stosuje się jako dodatkowe oznaczenie, jeśli bateria zawiera więcej niż 0,0005% rtęci lub 0,004% ołowiu.

Odpowiednio gospodarując zużytymi bateriami, możesz zapobiec potencjalnym negatywnym wpływom na środowisko oraz zdrowie ludzi, jakie mogłyby wystąpić w przypadku niewłaściwego obchodzenia się z tymi odpadami. Recykling baterii pomoże chronić środowisko naturalne.

W przypadku produktów, w których ze względu na bezpieczeństwo, poprawne działanie lub integralność danych wymagane jest stałe podłączenie do baterii, wymianę zużytej baterii należy zlecić wyłącznie wykwalifikowanemu personelowi stacji serwisowej.

Aby mieć pewność, że bateria znajdująca się w zużytym sprzęcie elektrycznym i elektronicznym będzie właściwie zagospodarowana, należy dostarczyć sprzęt do odpowiedniego punktu zbiórki.

W odniesieniu do wszystkich pozostałych zużytych baterii, prosimy o zapoznanie się z rozdziałem instrukcji obsługi produktu o bezpiecznym demontażu baterii. Zużyta baterię należy dostarczyć do właściwego punktu zbiórki.

W celu uzyskania bardziej szczegółowych informacji na temat zbiórki i recyklingu baterii należy skontaktować się z lokalną jednostką samorządu terytorialnego, ze służbami zajmującymi się zagospodarowywaniem odpadów lub ze sklepem, w którym zakupiony został ten produkt.

Niniejsza instrukcja dotyczy kilku modeli dostarczanych z różnymi obiektywami.

Nazwa modelu zależy od dostarczonego obiektywu. Dostępne modele zależą od kraju lub regionu.

Nazwa modelu	Obiektyw
NEX-3NL	E16 – 50 mm
NEX-3NY	E55 – 210 mm oraz E16 – 50 mm

# Sprawdzenie dostarczonych elementów

Najpierw należy sprawdzić nazwę modelu posiadanego aparatu (strona 5). Dołączone akcesoria zależą od modelu.

Liczba w nawiasach oznacza liczbę sztuk.

## ■ Dołączane do wszystkich modeli

- Aparat (1)
- Przewód zasilania (1)\* (nie dostarczany w U.S.A. i Kanadzie)



- \* W zestawie z aparatem może znajdować się kilka przewodów zasilających. Należy użyć właściwego w danym kraju/regionie.

- Akumulator NP-FW50 (1)

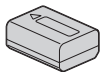

- Kabel micro USB (1)

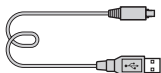

- Zasilacz sieciowy AC-UB10C/UB10D (1)

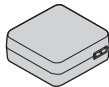

- Pasek na ramię (1)

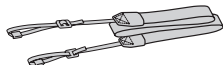

- Instrukcja obsługi (niniejsza instrukcja) (1)

## ■ NEX-3NL

- Obiektyw z zoomem E16 – 50 mm (1)/Przednia osłona na obiektyw (1) (przymocowana do aparatu)

## ■ NEX-3NY

- Obiektyw z zoomem E16 – 50 mm (1)/Przednia osłona na obiektyw (1) (przymocowana do aparatu)
- Obiektyw E55 – 210 mm (1)/Przednia osłona na obiektyw (1)/tylna osłona na obiektyw (1)/Futerał na obiektyw (1)



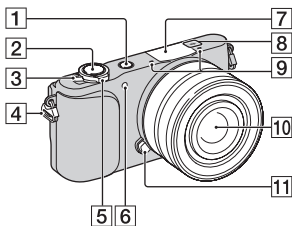

# Elementy aparatu

Informacje dotyczące działania poszczególnych części zawarte są na stronach podanych w nawiasach.



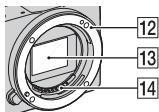

## Po odłączeniu obiektywu



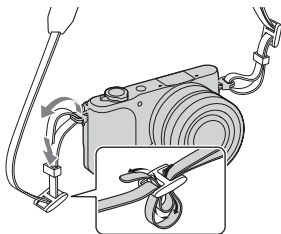

- 1 Przycisk  (Odtwarzanie) (25)
- 2 Spust migawki (23)
- 3 Przełącznik ON/OFF (Zasilanie) (19)
- 4 Zaczep paska na ramię  
Przymocuj pasek na ramię, aby uniknąć uszkodzeń spowodowanych upadkiem aparatu.

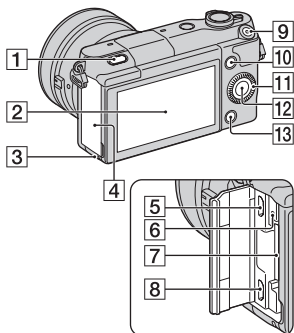

- 5 Fotografowanie: Dźwignia zoomu (W/T)  
Wyświetlanie: Dźwignia Q (zoom odtwarzania)/dźwignia  (indeks)
- 6 Wspomaganie AF/Lampka samowyzwalacza/Lampka Zdjęcie z uśmiechem
- 7 Lampa błyskowa
- 8  Znacznik pozycji przetwornika obrazu
- 9 Mikrofon <sup>1)</sup>
- 10 Obiektyw (15)
- 11 Przycisk zwalniania obiektywu (16)
- 12 Mocowanie obiektywu
- 13 Przetwornik obrazu <sup>2)</sup>
- 14 Styki obiektywu <sup>2)</sup>

- 1) Nie zasłaniać tego elementu podczas nagrywania filmów.
- 2) Nie dotykać bezpośrednio tego elementu.



- 1** Przycisk  (wysuwanie lampy błyskowej)
- 2** Ekran LCD  
Możesz ustawić ekran pod lepiej widocznym kątem, np. w niskim położeniu. Przy robieniu autoportretu obróć ekran w górę o około 180 stopni.

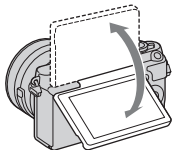

- W zależności od rodzaju statywu ustawienie kąta ekranu może nie być możliwe. W takim przypadku należy odkręcić śrubę statywu i ustawić ekran.

- 3** Lampka aktywności (19)
- 4** Pokrywa karty pamięci/złącza
- 5** Złącze USB Multi/Micro  
Przeznaczone do urządzeń zgodnych z microUSB.
- 6** Lampka ładowania
- 7** Gniazdo karty pamięci (17)
- 8** Złącze micro-HDMI

- 9** Przycisk MOVIE (24)
- 10** Przycisk programowalny A (29)
- 11** Pokrętko sterowania (28)
- 12** Przycisk programowalny C (29)
- 13** Przycisk programowalny B (29)

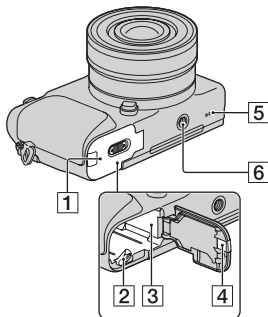

- 1** Pokrywa akumulatora (10)
- 2** Dźwignia blokady (10, 14)
- 3** Wnęka akumulatora (10)
- 4** Pokrywa płytki połączeniowej  
Używana w przypadku korzystania z zasilacza sieciowego AC-PW20 (sprzedawany oddzielnie). Włóż płytkę połączeniową do wnętrza akumulatora, a następnie przełóż przewód poprzez pokrywę płytki połączeniowej, jak to pokazano poniżej.

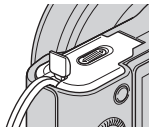

- Należy zwrócić uwagę, aby nie przytrzasnąć przewodu przy zamykaniu pokrywy.

5 Głośnik

6 Gniazdo statywu

- Używać statywu ze śrubą nie dłuższą niż 5,5 mm. Nie będziesz mógł przymocować aparatu do statywu przy pomocy śrub dłuższych niż 5,5 mm, poza tym możesz uszkodzić aparat.

## ■ Obiektyw

Dane techniczne obiektywów można znaleźć na stronie 52.

### E PZ 16 – 50 mm F3.5-5.6 OSS (dostarczany z NEX-3NL/NEX-3NY)

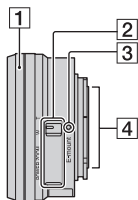

1 Pierścień zoomu/ustawiania ostrości

2 Dźwignia zoomu

3 Znacznik mocowania obiektywu

4 Styki obiektywu <sup>1)</sup>

<sup>1)</sup> Nie dotykać bezpośrednio tego elementu.

### E55 – 210 mm F4.5-6.3 OSS (dostarczany z NEX-3NY)

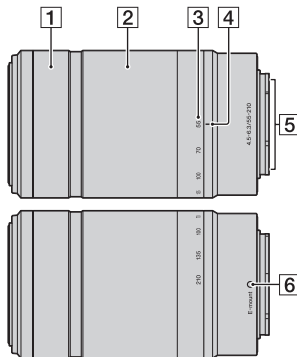

1 Pierścień ustawiania ostrości

2 Pierścień zoomu

3 Skala ogniskowej

4 Znacznik ogniskowej

5 Styki obiektywu <sup>1)</sup>

6 Znacznik mocowania obiektywu

<sup>1)</sup> Nie dotykać bezpośrednio tego elementu.

PL

## Ładowanie akumulatora

Przed pierwszym użyciem aparatu należy naładować akumulator NP-FW50 „InfoLITHIUM” (w zestawie).

Akumulator „InfoLITHIUM” można ładować, nawet jeśli nie został całkowicie rozładowany. Akumulatora można używać również wtedy, gdy nie został do końca naładowany.

Naładowany akumulator ulega stopniowemu rozładowaniu, nawet wówczas gdy nie jest używany. Aby nie przegapić okazji do wykonania dobrego zdjęcia, ponownie naładuj akumulator przed robieniem zdjęć.

- 1 Ustawić przełącznik zasilania w pozycji OFF.

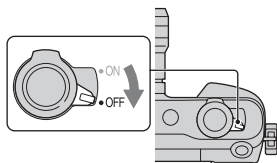

- 2 Otwórz pokrywę, przesuwając dźwignię.

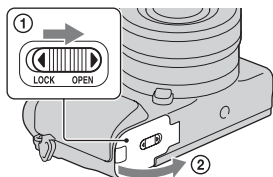

- 3 Wsuń do końca akumulator, używając końca akumulatora do naciśnięcia dźwigni blokującej.

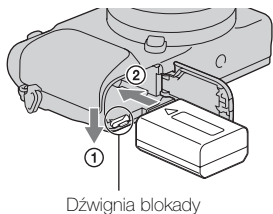

#### 4 Zamknąć pokrywę.

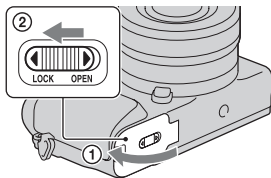

#### 5 Aparat należy podłączyć do zasilacza sieciowego (w zestawie) za pośrednictwem kabla micro USB (w zestawie). Podłącz zasilacz sieciowy do gniazda zasilania.

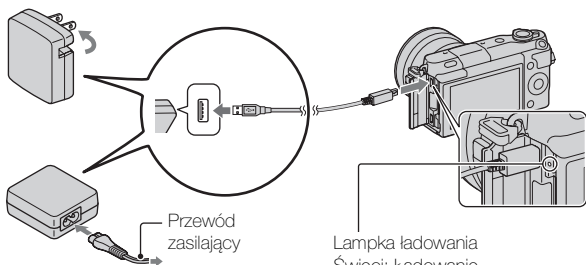

Lampka ładowania zostanie podświetlona na pomarańczowo i rozpocznie się ładowanie.

- W trakcie ładowania przełącznik zasilania powinien znajdować się w pozycji OFF. Jeśli przełącznik zasilania ustawiony jest na ON, akumulator nie może ładować się w aparacie.
- Gdy lampka ładowania miga, należy wyjąć akumulator i włożyć go ponownie.

Lampka ładowania  
Świeci: Ładowanie zakończony  
Wyłączona: Ładowanie zakończony  
Miga: Błąd ładowania lub tymczasowa przerwa w ładowaniu, ponieważ temperatura przekracza dopuszczalny zakres.

## Uwagi

- Jeśli wskaźnik ładowania aparatu miga, gdy zasilacz jest podłączony do gniazda zasilania, oznacza to, że ładowanie zostało chwilowo przerwane, ponieważ temperatura przekracza zalecany zakres. Gdy temperatura wróci do właściwego przedziału, ładowanie zostanie wznowione. Zalecamy ładowanie akumulatora w temperaturze otoczenia w zakresie od 10 °C do 30 °C.
- Lampka może migać szybko w przypadku użycia akumulatora po raz pierwszy lub ponownego jego użycia po dłuższej przerwie. W takim przypadku należy wyjąć akumulator z aparatu i włożyć go ponownie, a potem go naładować.
- Nie należy ponownie ładować akumulatora zaraz po naładowaniu lub gdy akumulator nie był używany po naładowaniu. Mogłoby to zmniejszyć jego wydajność.
- Po zakończeniu ładowania odłącz zasilacz sieciowy od gniazda zasilania.
- Należy stosować tylko oryginalne akumulatory Sony, przewód microUSB (w zestawie) oraz zasilacz sieciowy (w zestawie).

## ■ Czas ładowania

Czas ładowania przy użyciu zasilacza sieciowego (w zestawie) wynosi w przybliżeniu 290 min.

## Uwagi

- Powyższy czas ładowania odpowiada ładowaniu całkowicie rozładowanego akumulatora (w zestawie) w temperaturze 25 °C. W pewnych warunkach i okolicznościach ładowanie może trwać dłużej.

## Ładowanie za pośrednictwem komputera

Akumulator (w zestawie) można ładować, podłączając aparat do komputera za pośrednictwem przewodu microUSB.

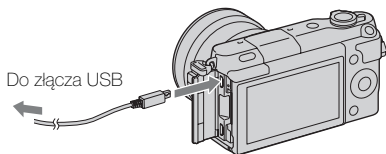

### Uwagi

- W przypadku ładowania za pośrednictwem komputera należy zwrócić uwagę na następujące kwestie:
  - Jeżeli aparat jest podłączony do laptopa, który nie jest podłączony do źródła zasilania, wówczas poziom naładowania akumulatora laptopa będzie ulegał stopniowemu zmniejszeniu. Nie pozostawiać aparatu podłączonego do komputera przez zbyt długi czas.
  - Po zestawieniu połączenia USB między komputerem a aparatem nie wolno wyłączać/włączać lub restartować komputera, ani wychodzić z trybu uśpienia. Aparat może spowodować nieprawidłowe działanie. Przed wyłączeniem/włączeniem lub restartem komputera, albo wyjściem z trybu uśpienia należy odłączyć aparat od komputera.
  - Nie można zagwarantować prawidłowej współpracy z każdym komputerem. Nie można zagwarantować prawidłowego ładowania z wykorzystaniem komputera składanego osobiście lub przerabianego, albo za pośrednictwem koncentratora USB. W przypadku równoczesnego korzystania z niektórych typów urządzeń USB mogą wystąpić problemy z prawidłową obsługą aparatu.



### Korzystanie z aparatu za granicą — źródło zasilania

Możesz używać swojego aparatu i zasilacza sieciowego w krajach/regionach, gdzie zasilanie sieciowe ma charakterystykę: napięcie 100 V do 240 V prądu zmiennego, 50 Hz/60 Hz.

Transformator elektryczny jest zbędny, a jego użycie może spowodować awarię.

## ■ Sprawdzanie poziomu naładowania akumulatora

Sprawdzić poziom w oparciu o poniższe, wyświetlone na ekranie LCD wskaźniki i liczby wyrażone w procentach.

Poziom naładowania akumulatora						„Wyczerpany akumulator.”
	Wysoki  Niski					Dalsze wykonywanie zdjęć jest niemożliwe.

### Uwagi

- W niektórych okolicznościach wyświetlany poziom naładowania akumulatora może nie być prawidłowy.



### Co to jest akumulator „InfoLITHIUM”?

Akumulator „InfoLITHIUM” to akumulator litowo-jonowy, wyposażony w funkcje wymiany informacji dotyczących warunków pracy z aparatem. W przypadku akumulatora „InfoLITHIUM” czas pozostały do jego rozładowania jest wyświetlany w procentach i zależy on od warunków pracy aparatu.

## ■ Wymowanie akumulatora

Wyłączyć aparat, upewnić się, że lampka aktywności nie jest podświetlona, przesunąć dźwignię blokady w kierunku wskazywanym przez strzałkę i wyjąć akumulator. Uważać, aby nie upuścić akumulatora.

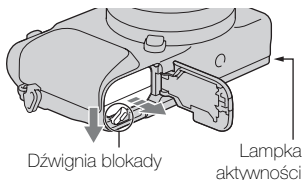

### Uwagi

- Gdy lampka aktywności świeci, nie wyjmuj akumulatora ani nie wyłączaj zasilania. Dane mogą ulec uszkodzeniu.



# Zakładanie/zdejmowanie obiektywu

Przed podłączeniem lub odłączeniem obiektywu, przełącznik zasilania aparatu należy ustawić w pozycji OFF.

**1** Jeżeli założony jest dekiel lub osłona transportowa, należy je ściągnąć z aparatu lub obiektywu.

- Wymianę obiektywu należy przeprowadzić szybko, unikając zakurzonych miejsc, aby do wnętrza aparatu nie przedostał się kurz lub inne zanieczyszczenia.

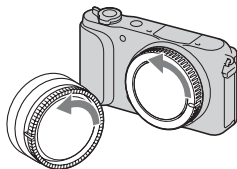

**2** Zamocować obiektyw po uprzednim wyrównaniu białych znaczników indeksowych na obiektywie i na aparacie.

- Trzymać aparat przednią stroną skierowaną w dół, aby do wnętrza aparatu nie dostały się drobiny kurzu.

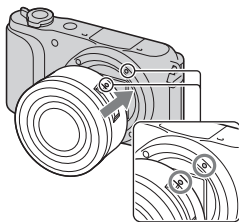

**3** Docisnąwszy lekko obiektyw do aparatu, obrócić go zgodnie z ruchem wskazówek zegara, aż do pozycji blokady, co sygnalizowane jest charakterystycznym kliknięciem.

- Obiektyw należy nakładać prosto.

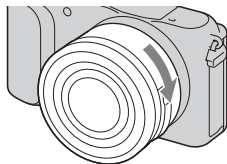

PL

## Uwagi

- Zakładając obiektyw, uważaj, aby nie nacisnąć przycisku zwalniania obiektywu.
- Podczas zakładania obiektywu nie wolno używać nadmiernej siły.
- Do założenia obiektywu A-mount (sprzedawany oddzielnie) konieczny jest adapter obiektywu (sprzedawany oddzielnie). Szczegółowe informacje znajdziesz w instrukcji obsługi dostarczonej razem z adapterem obiektywu.
- Jeśli używasz obiektywu z gniazdem statywu, gniazdo należy umieszczać po stronie obiektywu względem statywu, aby zapewnić lepszą równowagę.

## Zdejmowanie obiektywu

- 1 Nacisnąć do oporu przycisk zwalniania obiektywu i wykręcić obiektyw, obracając go w kierunku przeciwnym do ruchu wskazówek zegara.

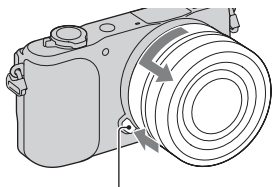

Przycisk zwalniania obiektywu

## Uwagi

- Jeśli w czasie zmiany obiektywu do aparatu dostaną się zanieczyszczenia i przyłgną do powierzchni przetwornika obrazu (części, która zamienia promienie światła na sygnał cyfrowy), mogą one być widoczne na zdjęciach jako ciemne plamy, w zależności od warunków otoczenia. Czujnik obrazu posiada powłokę przeciwpylową, która zapobiega przywieraniu kurzu. Obiektyw należy jednak zakładać lub zdejmować możliwie szybko, unikając zakurzonych miejsc.
- Nie pozostawiać aparatu bez założonego obiektywu.
- Jeśli chcesz korzystać z osłony na korpus aparatu lub osłony tylnej na obiektyw, kup ALC-B1EM (osłona korpusu) lub ALC-R1EM (osłona tylna obiektywu) (sprzedawana oddzielnie).
- Jeśli korzystasz z obiektywu z elektrycznym zoomem, przed wymianą obiektywu ustaw przełącznik zasilania aparatu na OFF i sprawdź, czy obiektyw jest całkowicie cofnięty. Jeśli obiektyw nie cofnął się, nie wciskaj go na siłę.
- Przy zakładaniu aparatu na statyw należy uważać, aby nie dotykać pierścienia zoomu/ostrości.

# Wkładanie karty pamięci (sprzedawany oddzielnie)

---

1 Otwórz pokrywę.

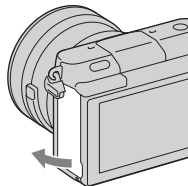

2 Włożyć kartę pamięci.

- Zgodnie z rysunkiem wsunąć kartę do oporu, który jest sygnalizowany charakterystycznym kliknięciem.

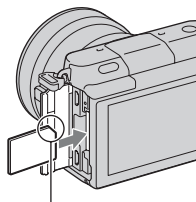

Sprawdzić kierunek ściętego narożnika.

3 Zamknąć pokrywę.

---

PL

## ■ Karty pamięci, których można używać

W opisywanym aparacie mogą być stosowane poniższe typy kart pamięci. Nie można jednak zagwarantować prawidłowego działania wszystkich typów kart pamięci.

Dostępne karty pamięci	Zdjęcie	Film	Określenie w tym podręczniku
„Memory Stick PRO Duo”	✓	✓ (Mark2)	„Memory Stick PRO Duo”
„Memory Stick PRO-HG Duo”	✓	✓	
„Memory Stick XC-HG Duo”	✓	✓	„Memory Stick XC Duo”
Karta pamięci SD	✓	✓ (klasy 4 lub wyższej)	Karta SD
Karta pamięci SDHC	✓	✓ (klasy 4 lub wyższej)	
Karta pamięci SDXC	✓	✓ (klasy 4 lub wyższej)	

### Uwagi

- Obrazów zarejestrowanych na „Memory Stick XC-HG Duo” lub karcie pamięci SDXC nie można importować ani odtwarzać na komputerach lub urządzeniach audio-wideo niezgodnych z systemem exFAT. Przed podłączeniem aparatu do urządzenia należy upewnić się, że jest ono zgodne z systemem exFAT. W przypadku podłączenia aparatu do niezgodnego urządzenia może pojawić się monit o sformatowanie karty. Nie wolno formatować karty w odpowiedzi na ten monit, gdyż w przeciwnym razie zostaną usunięte wszystkie dane z karty. (exFAT to system plików wykorzystywany na „Memory Stick XC-HG Duo” lub kartach pamięci SDXC.)

## ■ Wymowanie karty pamięci

Otwórz pokrywę, upewnij się, że lampka aktywności nie świeci się i wciśnij raz kartę pamięci.

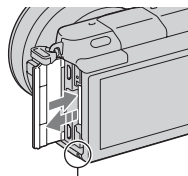

Lampka aktywności

### Uwagi

- Gdy podświetlona jest lampka aktywności, nie wyjmuj karty pamięci ani nie wyłączaj zasilania. Dane mogą ulec uszkodzeniu.

## Włączanie aparatu i ustawianie zegara

Po pierwszym włączeniu aparatu pojawi się ekran ustawiania daty i godziny.

- 1 Ustawić przełącznik zasilania w pozycji ON w celu włączenia aparatu.

Pojawi się ekran ustawiania daty i godziny.

- Aby wyłączyć aparat, ustawić przełącznik zasilania w pozycji OFF.

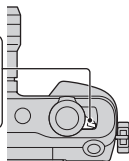
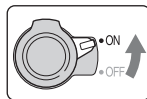

- 2 Naciśnij środkową sekcję pokrętki sterowania.

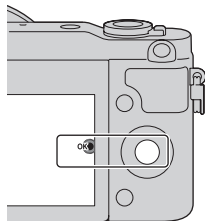

PL

- 3 Wybierz region, naciskając lewą bądź prawą część pokrętki sterowania, po czym naciśnij jego środek.

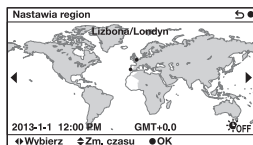

- 4 Naciskając lewą lub prawą sekcję pokrętki sterowania, wybierać poszczególne pola, po czym naciskając górną lub dolną sekcję albo obracając pokrętkę sterowania, ustawić wartość numeryczną.

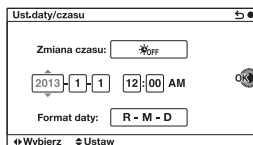

**Zmiana czasu:** Włącza lub wyłącza ustawienie czasu letniego.

**Format daty:** Wybór formatu wyświetlania daty.

- Północ to 12:00 AM, a południe - 12:00 PM.

- 5 Powtórz krok 4, aby ustawić inne elementy, a następnie naciśnij środek pokrętki sterowania.

### Uwagi

- W opisywanym aparacie nie ma możliwości nakładania daty na zdjęcia. Przy pomocy programu „PlayMemories Home” możesz zapisywać lub drukować zdjęcia z datą. Więcej informacji zawiera „Przewodnik pomocniczy PlayMemories Home” (strona 34).

## Zmiana ustawienia daty i godziny/Sprawdzenie aktualnego ustawienia zegara

Ekran ustawienia daty i godziny pojawia się tylko wtedy, gdy zasilanie jest włączone po raz pierwszy. Potem datę i godzinę można ustawić z MENU.

Wybierz MENU → [Ustawienia] → [Ust.daty/czasu].

## ■ Pamiętanie ustawienia daty i godziny

Wbudowany akumulator opisywanego aparatu umożliwia pamiętanie daty, godziny i innych ustawień niezależnie od tego, czy zasilanie jest włączone lub nie, albo akumulator włożony lub nie. Szczegółowe informacje na stronie 46.

# Fotografowanie

W trybie **i** (Inteligentna auto) aparat analizuje obiekt i pozwala wykonać zdjęcie z odpowiednimi ustawieniami.

- 1 Ustawić przełącznik zasilania w pozycji ON w celu włączenia aparatu.

- 2 Skieruj aparat na obiekt.

Po rozpoznaniu ujęcia przez aparat na ekranie LCD pojawi się symbol rozpoznanego ujęcia i pomoc.

☾ (Nocny widok), 🌃 (Scena nocna-statyw), 🌙 (Nocny portret), 🏠 (Pod światło), 👤 (Portret pod światło), 👤 (Portret), 🏞️ (Krajobraz), 🌸 (Makro), 📷 (Reflektor), 🏠 (Słabe oświetl.) lub 🧒 (Dziecko).



Symbol rozpoznanego ujęcia i pomoc



### 3 Ustaw skalę zoomu.

Gdy dołączony jest obiektyw z zoomem, obróć pierścień zoomu obiektywu.

#### **Gdy dołączony jest obiektyw z zoomem elektrycznym:**

- Możesz również ustawić zoom przy użyciu dźwigni zoomu na obiektywie lub dźwigni zoomu (W/T) aparatu.
- Aparat automatycznie włącza funkcję zoom aparatu, gdy skala powiększenia jest większa niż zoom optyczny.

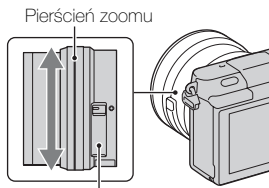

Pierścień zoomu

Dźwignia zoomu (tylko w obiektywach z zoomem elektrycznym)

#### **Gdy dołączony jest obiektyw z zoomem ręcznym/obiektyw ze stałą ogniskową:**

Przesuwając dźwignię zoomu (W/T), możesz ustawić zoom dostępny jako funkcja aparatu.

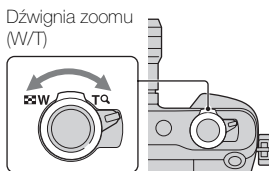

Dźwignia zoomu (W/T)

### 4 Nacisnąć spust migawki do połowy, aby ustawić ostrość.

Po potwierdzeniu ostrości rozlegnie się sygnał dźwiękowy i zostanie podświetlony wskaźnik

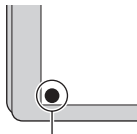
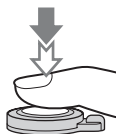

Wskaźnik ostrości

### 5 Naciśnij całkowicie spust migawki.

Podczas robienia zdjęć twarzy, zbliżeń obiektów (tryb makro) lub obiektów śledzonych przez funkcję [Śledzenie ostrością], aparat analizuje scenę i automatycznie przycina zrobione zdjęcie do odpowiedniej kompozycji. Zapisywany jest zarówno obraz oryginalny jak i przycięty.

# Nagrywanie filmów

---

1 Skieruj aparat na obiekt.

---

2 Nacisnąć przycisk MOVIE, aby rozpocząć nagrywanie.

- Ostrość i jasność regulowane są automatycznie.
- Naciśnięcie spustu migawki do połowy w trakcie nagrywania pozwala szybciej ustawić ostrość.

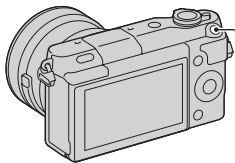

Przycisk MOVIE

---

3 Ponowne naciśnięcie przycisku MOVIE kończy operację nagrywania.

---

## Uwagi

- Podczas nagrywania filmu mogą być również rejestrowane dźwięki towarzyszące pracy aparatu oraz odgłosy mechanizmu obiektywu.
- Gdy korzystasz z obiektywu z zoomem elektrycznym i uznasz, że dźwięk pierścienia zoomu podczas nagrywania jest zbyt dekoncentrujący, zalecamy stosowanie dźwigni zoomu (W/T) aparatu lub dźwigni zoomu obiektywu. Gdy używasz dźwigni zoomu (W/T) aparatu lub dźwigni zoomu obiektywu, przesuwaj ją lekko palcem, aby jej nie przekreślić.
- Nagrywanie dźwięku można wyłączyć wybierając kolejno: MENU → [Ustawienia] → [Nagr. dźwięku filmu] → [WYŁ.].
- Czas ciągłego nagrywania filmu zależy od temperatury otoczenia i od stanu aparatu.
- W przypadku ciągłego nagrywania przez dłuższy czas temperatura wewnętrzna aparatu rośnie i może on być gorący w dotyku. Nie świadczy to jednak o usterce. Może się również pojawić komunikat „Aparat przegrzany. Pozwól mu ostygnąć.”. W takich przypadkach należy aparat wyłączyć i poczekać, aż będzie ponownie gotowy do rejestrowania obrazów.

# Odtwarzanie obrazów

- 1 Naciśnij przycisk  (Odtwarzania).

Na ekranie LCD zostanie wyświetlane ostatnio zarejestrowane zdjęcie.

- Przesuń dźwignię zoomu (W/T) w stronę T (Q), aby powiększyć wyświetlony obraz.
- Przesuwając dźwignię zoomu (W/T) w stronę W (Z), możesz wyświetlić zdjęcia w postaci indeksu obrazów.

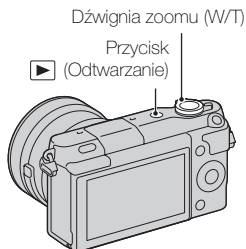

## Wybór obrazu

Przekręć pokrętkę sterowania i wybierz zdjęcie.

Jeśli zdjęcia są wyświetlane jako indeks, można wyświetlić pojedyncze zdjęcie, przekręcając pokrętkę sterowania, aby wybrać zdjęcie i naciskając środek pokrętki sterowania.

## Odtwarzanie filmów

- 1 Wybrać MENU → [Odtwarzanie] → [Wybierz zdjęcie/film] → [Widok katalogu (MP4)] lub [Widok AVCHD].

- Aby wrócić do wyświetlania zdjęć, wystarczy wybrać [Widok katalogu (Zdjęcia)].

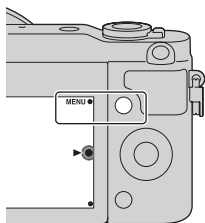

PL

- 2 Obracając pokrętkę sterowania, wybrać odpowiedni film, po czym nacisnąć sekcję środkową.

Podczas odtwarzania filmów	Obsługa pokrętła sterowania
Pauza/wznowienie	Naciśnij środkową sekcję.
Przewijanie do przodu	Naciśnij prawą stronę lub przekręć pokrętło sterowania w prawo.
Przewijanie do tyłu	Naciśnij lewą stronę lub przekręć pokrętło sterowania w lewo.
Odtwarzanie w zwolnionym tempie do przodu	W trybie pauzy obróć zgodnie z ruchem wskazówek zegara.
Odtwarzanie w zwolnionym tempie do tyłu*	W trybie pauzy obróć przeciwnie do ruchu wskazówek zegara.
Regulacja poziomu głośności	Naciśnij dolną sekcję → górna/dolna sekcja.

\* Film będzie odtwarzany klatka po klatce.



## Wyświetlanie wybranego folderu

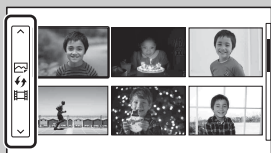

Aby wybrać odpowiedni folder, wybierz pasek z lewej strony ekranu indeksu zdjęć, a następnie naciśnij górną lub dolną część pokrętła sterowania. Możesz przełączyć przeglądanie zdjęć i odtwarzanie filmów, naciskając środek pokrętła sterowania.



## Zmiana sposobu wyświetlania za pomocą dźwigni zoomu (W/T)

Przy wyświetlaniu zdjęć możesz przełączyć wyświetlanie, przesuwając dźwignię zoomu (W/T).

Indeks obrazów  
12 obrazów

Indeks obrazów  
6 obrazów

Pojedynczy  
obraz

Powiększony  
obraz

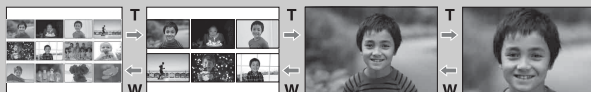

# Usuwanie obrazów

Można usunąć aktualnie wyświetlany obraz.

- 1 Naciśnij  (Kasuj).

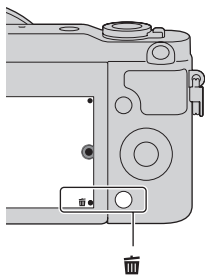

- 2 Naciśnij środkową sekcję pokrętki sterowania.
  - Aby przerwać operację, wystarczy wybrać **X**.

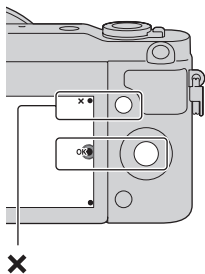

PL





## Usuwanie kilku obrazów

Aby wybrać lub skasować kilka obrazów jednocześnie, należy wybrać MENU → [Odtwarzanie] → [Kasuj].

# Obsługa aparatu

Pokrętko sterowania i przyciski programowe pozwalają korzystać z różnych funkcji aparatu.

## ! Pokrętko sterowania

Podczas wykonywania zdjęć funkcje DISP (Wyświetlane dane),  (Kompens. eksp.),  (Tryb pracy) oraz ISO (ISO) są przypisane do pokrętła sterowania. Podczas odtwarzania do pokrętła sterowania przypisane są funkcje DISP (Wyświetlane dane).

Obracanie pokrętłem sterowania lub naciskanie jego górnej/dolnej/lewej/prawej części zgodnie z informacją wyświetlaną na ekranie pozwala wybierać ustawiane parametry. Zatwierdzenie wyboru odbywa się przez naciśnięcie środkowej sekcji pokrętła sterowania.

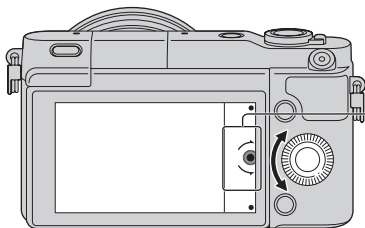

Strzałka oznacza, że pokrętko sterowania można obrócić.

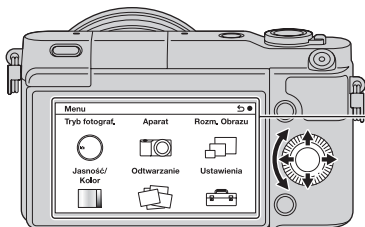

Po wyświetleniu odpowiednich opcji na ekranie można je przeglądać obracając pokrętkiem sterowania lub naciskając jego górną/dolną/lewą/prawą sekcję. Naciśnięcie sekcji środkowej zatwierdza wybór.

## ■ Przyciski programowalne

Przyciski programowalne pełnią różne funkcje w zależności od przeznaczenia.

Na ekranie wyświetlane są role (funkcje) przypisane poszczególnym przyciskom programowalnym.

Aby użyć funkcji wyświetlanej w prawym górnym rogu ekranu, należy nacisnąć przycisk programowalny A. Aby użyć funkcji wyświetlanej w prawym dolnym rogu ekranu, należy nacisnąć przycisk programowalny B. Aby użyć funkcji wyświetlanej w środku, należy nacisnąć środkową sekcję pokrętki sterowania (przycisk programowalny C).

W niniejszej instrukcji przyciski programowalne są identyfikowane za pomocą ikony lub funkcji wyświetlanej na ekranie.

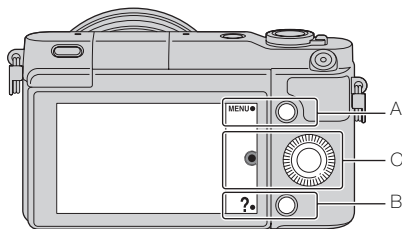

W takim przypadku przycisk programowalny A działa jak przycisk MENU (Menu), a przycisk programowalny B - jak przycisk ? (Wskaz. dot. fot.).

## Lista menu

Po naciśnięciu MENU na ekranie pojawiają się pozycje menu [Tryb fotograf.], [Aparat], [Rozm. Obrazu] oraz [Ustawienia].

Każda z tych pozycji umożliwia ustawianie różnych funkcji. Elementy, których nie można ustawić w danym kontekście, są wyświetlone w kolorze szarym.

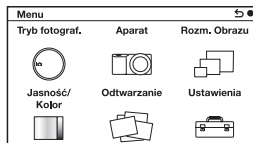

## Korzystanie z funkcji pomocy w aparacie

Aparat wyświetla różne instrukcje, które wyjaśniają funkcje aparatu oraz „wskazówki dotyczące fotografowania”, które radzą, jak robić lepsze zdjęcia. Korzystanie z tych informacji pomocniczych pozwala lepiej wykorzystać możliwości aparatu.

### ■ Informacje pomocnicze

Aparat wyświetla instrukcje, wyjaśniające wybrane funkcje podczas zmiany ustawień, itp.

Informacje pomocnicze można ukryć wybierając kolejno: MENU → [Ustawienia] → [Ekran Pomocy] → [WYŁ.].

### ■ Wskazówki dotyczące fotografowania

Aparat wyświetla wskazówki dotyczące fotografowania w określonym trybie.

- ① Gdy w dolnym prawym rogu ekranu widać symbol **?**, naciśnij przycisk umieszczony u dołu z prawej strony.  
Pojawi się lista wskazówek dotyczących fotografowania dobranych automatycznie zgodnie z wybraną sceną.

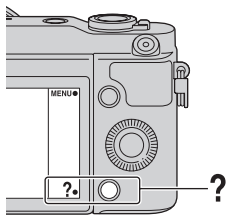

- ② Wybierz odpowiednią wskazówkę, naciskając górną lub dolną część pokrętła sterowania, a następnie naciśnij jego środek.
  - Naciśnij lewą lub prawą część pokrętła sterowania, aby zmienić daną pozycję.
  - Przekręć pokrętło sterowania, aby przewijać tekst w górę i w dół.



#### Wyświetlanie wszystkich wskazówek fotografowania

Możesz przeszukiwać wszystkie wskazówki dotyczące fotografowania z menu.

- ① MENU → [Aparat] → [Wskaz. dot. fotograf.].
- ② Wyszukaj odpowiednią wskazówkę.



# Rejestrowanie obrazów w różnych trybach

---

- 1 Wybierz MENU → [Tryb fotograf.].

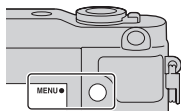

- 2 Obracając pokrętkę sterowania, wybrać odpowiedni tryb, po czym nacisnąć sekcję środkową.

**iA (Inteligentna auto):** W aparacie przeprowadzana jest ocena obiektu i wprowadzane są optymalne ustawienia.

**SCN (Wybór sceny):** Zdjęcia są wykonywane przy zadanych wcześniej ustawieniach dobranych do obiektu lub warunków.

**⊞ (Rozległa panorama):** Fotografowanie w trybie panoramicznym.

**M (Ekspozycji ręcznej):** Możliwa regulacja przysłony oraz czasu otwarcia migawki.

**S (Priorytet migawki):** Możliwa regulacja czasu otwarcia migawki w celu utrwalenia ruchu obiektu.

**A (Priorytet przysłony):** Wykonuje zdjęcie, ustawiając przysłonę i zmieniając zakres ostrości lub rozmywa tło.

**P (Program Auto):** Automatyczne fotografowanie z doбором niestandardowych ustawień za wyjątkiem ekspozycji (czasu otwarcia migawki i przysłony).

**iA+ (Lepsza automatyka):** Rejestrowanie obrazów przy szerszej gamie funkcji fotografowania niż w przypadku trybu Inteligentna auto. Automatyczne rozpoznawanie i ocena warunków fotografowania, uruchamianie funkcji Auto HDR i wybór najlepszego obrazu.

PL

## Możliwości oprogramowania

Aby można było wykorzystywać zdjęcia zrobione przy pomocy aparatu, należy korzystać z następującego oprogramowania:

- „PlayMemories Home” (tylko system Windows)  
Pozwala importować do komputera zarejestrowane aparatem zdjęcia lub filmy, umożliwiając ich obejrzenie, i oferuje różnorodne wygodne funkcje, umożliwiające wzbogacenie zarejestrowanych obrazów o ciekawe efekty. „Oprogramowanie „PlayMemories Home” potrzebne jest do importowania filmów AVCHD na komputer.
- „Image Data Converter”  
Możesz retuszować zdjęcia w formacie RAW i konwertować je na format JPEG/TIFF.

### Możliwości oprogramowania „PlayMemories Home”

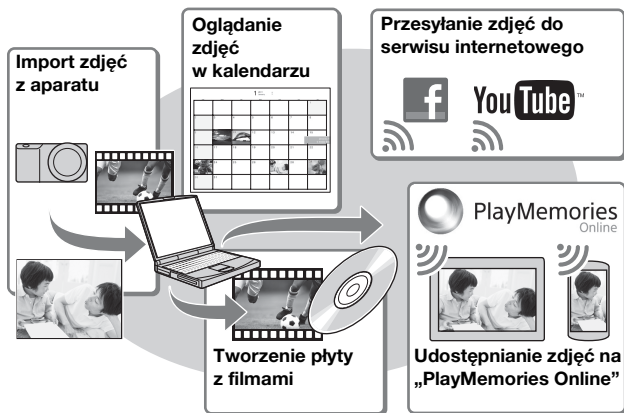

Instalacja oprogramowania „PlayMemories Home” (tylko w systemie Windows)

Możesz pobrać program „PlayMemories Home” z następującego adresu URL (strona 34):  
[www.sony.net/pm](http://www.sony.net/pm)

## Uwagi

- Do instalacji oprogramowania „PlayMemories Home” wymagane jest połączenie z Internetem.
- Do korzystania z „PlayMemories Online” lub innych serwisów internetowych wymagane jest połączenie z Internetem. „PlayMemories Online” lub inne serwisy internetowe mogą nie być dostępne w niektórych krajach lub regionach.
- Oprogramowanie „PlayMemories Home” nie jest zgodne z komputerami Mac. Należy skorzystać z aplikacji zainstalowanych na komputerze Mac. Szczegółowe informacje można znaleźć pod następującym adresem URL: <http://www.sony.co.jp/imsoft/Mac/>

## Możliwości oprogramowania „Image Data Converter”

Oprogramowanie „Image Data Converter” pozwala wykonać następujące czynności:

- Możesz odtwarzać i edytować obrazy zapisane w formacie RAW po wprowadzeniu różnych poprawek, np. zmianie krzywej tonalnej lub ostrości.
- Możesz zmienić ustawienia obrazów, takie jak balans bieli, ekspozycja czy też [Strefa twórcza], itp.
- Możesz zapisać obrazy wyświetlane i modyfikowane na komputerze. Możesz albo zapisać obraz w formacie RAW, albo w ogólnym formacie plików (JPEG/TIFF).
- Możesz wyświetlić i porównać obrazy RAW oraz obrazy JPEG wykonane przy użyciu tego aparatu.
- Obrazy można poszeregować według pięciu poziomów.
- Możesz nadać obrazom barwne etykiety, itp.



### Instalowanie programu „Image Data Converter” (Windows/Mac)

Możesz zainstalować program „Image Data Converter” z następującego adresu URL (strona 35):  
<http://www.sony.co.jp/ids-se/>

## Uwagi

- Do instalacji oprogramowania „Image Data Converter” wymagane jest połączenie z Internetem.

# Instalowanie oprogramowania

## ■ Instalowanie programu „PlayMemories Home”

---

- 1 Korzystając z przeglądarki internetowej na komputerze, przejdź pod następujący adres URL, a następnie kliknij [Zainstaluj] → [Uruchom].

[www.sony.net/pm](http://www.sony.net/pm)

---

- 2 Postępuj według instrukcji na ekranie, aby przeprowadzić instalację.

- Gdy pojawi się komunikat, aby podłączyć aparat do komputera, połącz aparat z komputerem przy użyciu przewodu microUSB (w zestawie).

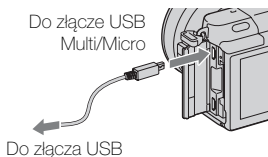

## ■ Wyświetlanie instrukcji „Przewodnik pomocniczy PlayMemories Home”

Informacje dotyczące użytkowania programu „PlayMemories Home” zawiera „Przewodnik pomocniczy PlayMemories Home”.

---

- 1 Kliknij dwukrotnie ikonę [Przewodnik pomocniczy PlayMemories Home] na pulpicie.
    - Aby wywołać „Przewodnik pomocniczy PlayMemories Home” z menu Start: Kliknij [Start] → [Wszystkie programy] → [PlayMemories Home] → [Przewodnik pomocniczy PlayMemories Home].
    - W przypadku Windows 8 wybierz ikonę [PlayMemories Home] na ekranie startowym, a następnie uruchom „PlayMemories Home” i wybierz [Przewodnik pomocniczy PlayMemories Home] z menu [Pomoc].
    - Więcej informacji na temat programu „PlayMemories Home” zawiera „Podręcznik  $\alpha$ ” (strona 43) lub strona pomocy programu PlayMemories Home (tylko w języku angielskim): <http://www.sony.co.jp/pmh-se/>
-

## ■ Instalowanie programu „Image Data Converter”

---

- 1 Korzystając z przeglądarki internetowej na komputerze, przejdź pod następujący adres URL.

W systemie Windows: <http://www.sony.co.jp/imsoft/Win/>

W systemie Mac: <http://www.sony.co.jp/imsoft/Mac/>

---

- 2 Postępuj zgodnie z instrukcjami na ekranie, aby zakończyć instalację.
- 

## ■ Wyświetlanie instrukcji „Instrukcja programu Image Data Converter”

Informacje dotyczące użytkowania programu Image Data Converter zawiera „Instrukcja programu Image Data Converter”.

---

- 1 W systemie Windows:  
Kliknij [Start] → [Wszystkie programy] → [Image Data Converter] → [Pomoc] → [Image Data Converter Ver.4].  
W systemie Mac:  
Start Finder → [Aplikacje] → [Image Data Converter] → [Image Data Converter Ver.4] → Z menu wybierz „Pomoc” → „Instrukcja programu Image Data Converter”.
    - W systemie Windows 8 uruchom „Image Data Converter Ver.4” → Z menu wybierz „Pomoc” → „Instrukcja programu Image Data Converter”.
    - Więcej informacji na temat programu „Image Data Converter” zawiera „Podręcznik  $\alpha$ ” (strona 43) lub strona pomocy programu „Image Data Converter” (tylko w języku angielskim):  
<http://www.sony.co.jp/ids-se/>
-

# Sprawdzanie liczby możliwych do zarejestrowania zdjęć

Po włożeniu do aparatu karty pamięci i ustawieniu przełącznika zasilania w pozycji ON na ekranie LCD zostanie wyświetlona liczba zdjęć, które można zapisać (jeśli zdjęcia będą wykonywane z zachowaniem bieżących ustawień).

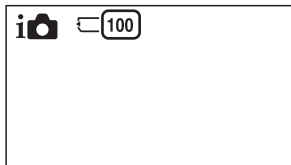

## Uwagi

- Migająca w kolorze żółtym wartość „0” (liczba możliwych do zarejestrowania zdjęć) sygnalizuje, że karta pamięci jest zapelniona. Wymienić kartę pamięci na inną lub skasować obrazy znajdujące się na aktualnej karcie pamięci (strona 27).
- Migający w kolorze żółtym napis „NO CARD” (liczba możliwych do zarejestrowania zdjęć) sygnalizuje, że nie włożono karty pamięci. Włożyć kartę pamięci.

## Liczba zdjęć i dostępny czas nagrywania filmów na karcie pamięci

### Zdjęcia

Poniższa tabela pokazuje przybliżoną liczbę zdjęć, które można zapisać na karcie pamięci sformatowanej przy użyciu tego aparatu. Wartości ustalono w oparciu o testy przeprowadzone na standardowych kartach pamięci marki Sony. Wartości te mogą się różnić w zależności od warunków fotografowania.

**Rozmiar obrazu: L 16M**

**Format obrazu: 3:2\***

(Jednostki: obrazy)

Jakość \ Pojemność	2GB	4GB	8GB	16GB	32GB	64GB
Standard	410	820	1650	3350	6700	13000
Wysoka	295	590	1150	2400	4800	9600
RAW & JPEG	79	160	320	640	1300	2600
RAW	105	215	435	880	1750	3500

<sup>PL</sup> 36 \* Gdy opcja [Format obrazu] jest ustawiona na [16:9], można zarejestrować więcej zdjęć niż podano w powyższej tabeli (oprócz formatu [RAW]).

## Filmy

Poniższa tabela pokazuje przybliżony dostępny czas nagrywania. Są to łączne czasy dla wszystkich plików filmowych.

(h (godzina), m (minuta))

Pojemność Ustawienie nagrywania	2GB	4GB	8GB	16GB	32GB	64GB
60i 24M(FX) 50i 24M(FX)	10 m	20 m	40 m	1 h 30 m	3 h	6 h
60i 17M(FH) 50i 17M(FH)	10 m	30 m	1 h	2 h	4 h 5 m	8 h 15 m
24p 24M(FX) 25p 24M(FX)	10 m	20 m	40 m	1 h 30 m	3 h	6 h
24p 17M(FH) 25p 17M(FH)	10 m	30 m	1 h	2 h	4 h 5 m	8 h 15 m
1440×1080 12M	20 m	40 m	1 h 20 m	2 h 45 m	5 h 30 m	11 h 5 m
VGA 3M	1 h 10 m	2 h 25 m	4 h 55 m	10 h	20 h 5 m	40 h 15 m

### Uwagi

- Dostępny czas nagrywania filmów zmienia się, ponieważ aparat stosuje opcję zmiennej prędkości bitowej (VBR), która automatycznie dostosowuje jakość obrazu do filmowanej sceny.  
Podczas filmowania szybko poruszającego się obiektu obraz jest wyraźniejszy, ale dostępna długość filmu zmniejsza się, ponieważ potrzeba do tego więcej pamięci.  
Czas nagrywania zależy również od warunków nagrywania, rejestrowanego obiektu i od ustawienia jakości/rozmiaru obrazu.
- Dostępny czas nagrywania filmu zależy też od temperatury lub stanu aparatu przed rozpoczęciem nagrywania. Jeśli po włączeniu zasilania aparatu często zmieniasz kompozycję lub wykonujesz zdjęcia, temperatura wewnątrz aparatu rośnie i dostępny czas nagrywania będzie krótszy.
- Jeśli aparat przerwie nagrywanie filmu ze względu na wysoką temperaturę, pozostaw wyłączony aparat na kilka minut. Wznów nagrywanie, gdy temperatura wewnętrzna aparatu nieco spadnie.
- Jeśli będziesz przestrzegać następujących zaleceń, czas nagrywania będzie dłuższy.
  - Nie wystawiaj aparatu na bezpośrednie działanie promieni słonecznych.
  - Wyłącz aparat, gdy nie jest używany.
- Maksymalny rozmiar pliku filmu to ok. 2 GB. Gdy rozmiar pliku wynosi ok. 2 GB, nagrywanie filmu zostaje automatycznie przerwane, gdy opcja [Format pliku] jest ustawiona na [MP4], a nowy plik filmu jest tworzony automatycznie, gdy [Format pliku] jest ustawiony na [AVCHD].

- Maksymalny ciągły czas nagrywania wynosi około 29 minut (ograniczenie wynikające ze specyfikacji urządzenia).
- Ciągły czas nagrywania filmu MP4 12M wynosi ok. 20 minut (ograniczenie wynikające z rozmiaru pliku 2 GB).

## ■ Czas nagrywania i liczba zdjęć do wykonania/ odtwarzania na jednym ładowaniu akumulatora

	Dostępny czas nagrywania	Liczba zdjęć
Wykonywanie zdjęć	Ok. 240 min.	Ok. 480 zdjęć
Nagrywanie filmów	Ok. 110 min.	–
Ciągłe nagrywanie filmów	Ok. 170 min.	–
Odtwarzanie (zdjęcia)	Ok. 400 min.	Ok. 8 000 zdjęć

- Tabela powyżej pokazuje przybliżony czas nagrywania lub liczbę zdjęć przy użyciu całkowicie naładowanego akumulatora. Należy pamiętać, że faktyczne wartości mogą być różne, w zależności od warunków użytkowania.
- Czas nagrywania i liczba zdjęć, które można wykonać z całkowicie naładowanym akumulatorem, została obliczona w następujących warunkach:
  - Temperatura otoczenia 25 °C.
  - Założony jest obiektyw E PZ 16-50 mm F3.5-5.6 OSS.
  - Korzystając z karty „Memory Stick PRO Duo” marki Sony (sprzedawany oddzielnie).
  - [Jasność LCD]: [Ręczny] [±0]
- Liczba zdjęć została wyliczona według normy CIPA i dotyczy wykonywania zdjęć w następujących warunkach: (CIPA: Camera & Imaging Products Association)
  - Przy ustawieniu [Tryb autofokusa] w pozycji [Poj. autofokus].
  - Zdjęcia są wykonywane co 30 sekund.
  - Co drugie zdjęcie wykonywane jest z lampą błyskową.
  - Co dziesiąte zdjęcie aparat jest wyłączany i włączany.
- Czas nagrywania został wyliczony według normy CIPA i dotyczy wykonywania zdjęć w następujących warunkach:
  - Jakość filmu: AVCHD FH
  - Nagrywanie filmów: Powtarzanie czynności, takich jak nagrywanie, zoom, wykonywanie zdjęć, przełączanie w tryb oczekiwania oraz włączanie i wyłączanie zasilania.
  - Ciągłe nagrywanie filmów: Gdy zostanie osiągnięty limit ciągłego nagrywania filmów (29 minut), naciśnij przycisk MOVIE i dalej nagrywaj. Nie są wykonywane inne czynności, takie jak zoom.



# Wykaz symboli wyświetlanych na ekranie LCD

Wyświetlane na ekranie symbole sygnalizują stan, w jakim znajduje się aparat.

Wyświetlane na ekranie informacje można zmieniać przy użyciu pokrętki sterowania DISP (Wyświetlane dane).

## Stan gotowości do zdjęć

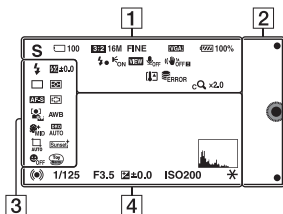

## Ekran graficzny

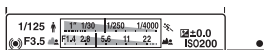

## Nagrywanie filmów

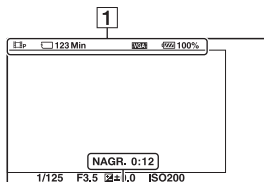



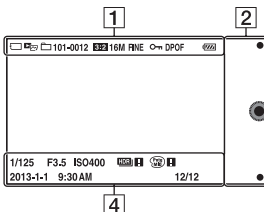















## Odtwarzanie









1

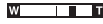

Wskaźnik	Znaczenie
 <b>P A S M</b> 	Tryb fotograf.
	Wybór sceny
	Ikona rozpoznania sceny
	Karta pamięci/ Przekazywanie danych
<b>100</b>	Liczba możliwych do zarejestrowania zdjęć
<b>123Min</b>	Dostępny czas nagrywania filmów
<b>3:2 16:9</b>	Format obrazu zdjęć

PL

Wskaźnik	Znaczenie
16M 14M 8.4M 7.1M 4M 3.4M  	Rozmiar obrazu zdjęć
RAW RAW+J FINE STD	Jakość obrazu zdjęć
60i/50i  60i/50i  24p/25p  24p/25p   	Tryb nagrywania filmów
 100%	Stan naładowania akumulatora
	Ładowanie lampy błyskowej
	Wspomaganie AF
	Live view
	Nagrywanie filmów bez dźwięku
	Włączona redukcja szumu wiatru
   	SteadyShot/ ostrzeżenie SteadyShot
	Ostrzeżenie przed przegrzaniem

Wskaźnik	Znaczenie
	Plik bazy danych przepełniony/ Błąd pliku bazy danych
	Powiększenie zoomu
 x2.0	Inteligentny zoom
 x2.0	Wyraźny zoom obr.
 x2.0	Zoom cyfrowy
 	Tryb oglądania (Wybierz zdjęcie/film)
101-0012	Numer odtwarzanego folderu – pliku
	Chroń
DPOF	Zamówienie odbitek

2

Wskaźnik	Znaczenie
	Przyciski programowalne
	

3





Wskaźnik	Znaczenie
 AUTO  SLOW  REAR 	Tryb błysku/ Red.czerw.oczu
	
 ±0.0	Korekcja błysku

Wskaźnik	Znaczenie
   	Tryb pracy
	Samowyzw. do autoport.
	Tryb pomiaru
<b>DMF</b> <b>AF-S</b> <b>AF-C</b> <b>MF</b>	Tryb ostrości
	Tryb pola ostrości
	Wykrywanie twarzy
<b>AWB</b>   <b>7500K</b> <b>A7 G7</b>	Balans bieli
 	Efekt gładkiej skóry
	DRO/Auto HDR
	Automat. kadrowanie
	Strefa twórcza

Wskaźnik	Znaczenie
	Zdj. z uśmiechem
 	Efekt wizualny
	Wskaźnik czułości wykrywania uśmiechu

#### 4

Wskaźnik	Znaczenie
	Stan ustawienia ostrości
<b>1/125</b>	Czas otwarcia migawki
<b>F3.5</b>	Wartość przysłony
<b>±0.0</b>	Pomiar ręczny
<b>±0.0</b> -3, +2, +1, +0, +1, +2, +3	Kompensacja ekspozycji
<b>ISO400</b>	Czułość ISO
	Blokada AE
	Wskaźnik czasu otwarcia migawki
	Wskaźnik przysłony

Wskaźnik	Znaczenie
<b>NAGR. 0:12</b>	Czas nagrywania filmu (m:s)
<b>2013-1-1 9:30AM</b>	Data/godzina zarejestrowania zdjęcia
<b>12/12</b>	Numer zdjęcia/ liczba zdjęć w danym trybie oglądania
	Pojawia się, gdy funkcja HDR nie zadziałała w przypadku danego zdjęcia.
 	Pojawia się, gdy [Efekt wizualny] nie zadziałał na zdjęciu.
	Histogram

## Więcej informacji o aparacie (Podręcznik $\alpha$ )

Program „Podręcznik  $\alpha$ ” można pobrać z Internetu. Przeczytaj „Podręcznik  $\alpha$ ”, aby uzyskać szczegółowe instrukcje dotyczące wielu funkcji aparatu.

---

- 1 Przejdź na stronę pomocy technicznej firmy Sony.  
<http://www.sony.net/SonyInfo/Support/>
  - 2 Wybierz kraj lub region.
  - 3 Wybierz nazwę modelu swojego aparatu na stronie pomocy.
    - Sprawdź nazwę modelu na dolnej części aparatu.
-

# Środki ostrożności

## Funkcje dostępne w opisywanym aparacie

Posiadany aparat jest zgodny z zapisem 1080 60i lub 1080 50i. Aby sprawdzić, czy aparat obsługuje format 1080 60i-czy też 1080 50i-, sprawdź następujące oznaczenia na spodzie aparatu. aparat zgodny z zapisem 1080 60i: 60i  
aparat zgodny z zapisem 1080 50i: 50i

## Ekran LCD i obiektyw

• Ekran LCD został wykonany przy użyciu wyjątkowo precyzyjnej technologii, dzięki której efektywnie wykorzystywanych może być ponad 99,99 % pikseli. Jednak na ekranie LCD mogą być stale widoczne niewielkie czarne i (lub) jasne punkty (białe, czerwone, niebieskie lub zielone). Punkty te są normalnym zjawiskiem w procesie produkcyjnym i nie mają żadnego wpływu na obrazy.

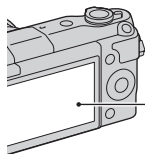

Czarne, białe, czerwone, niebieskie i zielone punkty

• Nie trzymać aparatu za ekran.

• Do aparatu przytwierdzone są magnesy, jak to pokazano na rysunku. Nie umieszczaj przedmiotów wrażliwych na pole magnetyczne, takich jak karty kredytowe, w pobliżu aparatu.

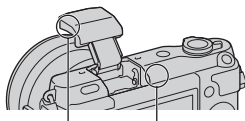
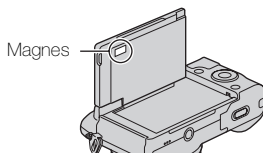

Magnes

• W zimnych miejscach na zdjęciach na ekranie LCD mogą być widoczne smugi. Nie świadczy to o usterce. Po włączeniu aparatu w niskiej temperaturze ekran LCD może być przez pewien czas ciemny.

• Nie należy naciskać ekranu LCD. Monitor może się odbarwić, co spowoduje awarię.

• Nie wystawiać aparatu na bezpośrednie działanie światła słonecznego. Jeśli odbite światło słoneczne skupi się na pobliskim przedmiocie, może spowodować pożar. Jeżeli nie ma możliwości osłonięcia aparatu przed bezpośrednim słońcem, należy założyć przednią pokrywkę obiektywu.

## **Korzystanie z obiektywów i akcesoriów**

Zaleca się stosowanie obiektywów/akcesoriów marki Sony, ponieważ dostosowane są one do parametrów opisywanego aparatu. Korzystanie z produktów innych producentów grozi obniżeniem wydajności aparatu lub jego awarią.

## **Nie używać/przechowywać aparatu w następujących miejscach**

- W miejscu, gdzie panują wysokie temperatury, albo niska lub wysoka wilgotność  
W miejscach typu zaparkowany na słońcu samochód, korpus aparatu może ulec deformacji, co grozi awarią.
- W bezpośrednim słońcu lub w pobliżu grzejnika  
Korpus aparatu może ulec odbarwieniu lub deformacji, co grozi awarią.
- W miejscu narażonym na drgania
- W pobliżu silnego pola magnetycznego
- W miejscach piaszczystych lub zapyłonych  
Uważać, aby piasek lub kurz nie dostały się do aparatu. Grozi to uszkodzeniem aparatu, w niektórych przypadkach trwałym.

## **Uchwyt**

Uchwyt pokryty jest specjalnym materiałem. Uchwyt może ulec odbarwieniu, jeśli będzie ocierał się o ciemną tkaninę, skórę, itp.

## **Przechowywanie**

Pamiętać o założeniu przedniej pokrywy obiektywu, gdy aparat nie jest używany.

## **Konserwacja**

Powierzchnia ekranu LCD pokryta jest powłoką, która może złuszczyć się po zadrapaniu. Należy zwrócić uwagę na następujące kwestie związane z obsługą i konserwacją.

- Tłuszcz lub krem do rąk pozostawione na ekranie przez twoje dłonie mogą rozpuścić powłokę ochronną. Jeśli tego typu środek znajdzie się na ekranie, należy go natychmiast wytrzeć.
- Silne wycieranie przy pomocy chusteczek papierowych lub innych materiałów może uszkodzić powłokę ekranu.
- Przed usunięciem zabrudzeń należy najpierw usunąć piasek lub pył przy pomocy suszarki, itp.
- Przy usuwaniu zabrudzeń należy wycierać je delikatnie miękką szmatką, np. do czyszczenia okularów.

## **Temperatura aparatu**

Aparat i akumulator mogą osiągnąć wysoką temperaturę w wyniku ciągłego użytkowania; nie jest to usterka.

## **Temperatury robocze**

Aparat jest przeznaczony do użytku w zakresie temperatur od 0 °C do 40 °C. Nie jest wskazane fotografowanie w miejscach, gdzie panują skrajnie niskie lub wysokie temperatury spoza podanego zakresu.

## **Kondensacja wilgoci**

Jeżeli aparat zostanie przeniesiony bezpośrednio z zimnego do ciepłego miejsca, może dojść do kondensacji wilgoci wewnątrz lub na zewnątrz aparatu. Wspomniana kondensacja wilgoci może spowodować awarię aparatu.

## **Zapobieganie kondensacji wilgoci**

W przypadku przenoszenia aparatu z zimnego do ciepłego miejsca należy włożyć go do szczelnie zamkniętej plastikowej torby i pozostawić w niej na około godzinę, aby przystosował się do warunków panujących w nowym miejscu.

## **W przypadku kondensacji wilgoci**

Wyłączyć aparat i odczekać około godzinę, aż wilgoć odparuje. W przypadku fotografowania zawilgoconym obiektywem nie ma możliwości uzyskania ostrych obrazów.

## **Wbudowany akumulator**

Wbudowany akumulator opisywanego aparatu umożliwia pamiętanie daty, godziny i innych ustawień niezależnie od tego, czy zasilanie jest włączone lub nie, albo akumulator włożony lub nie. Wspomniany akumulator jest stale ładowany, dopóki aparat jest używany. Jednakże jeśli aparat jest włączany tylko na krótko, akumulator stopniowo rozładowuje się. Jeśli aparat nie jest używany w ogóle przez trzy miesiące, akumulator rozładowuje się całkowicie. W takim przypadku przed przystąpieniem do eksploatacji aparatu należy naładować akumulator. Nawet jeśli wspomniany akumulator nie jest naładowany, aparat może być nadal używany. Nie można będzie jedynie rejestrować daty i godziny. Jeśli aparat przywraca ustawienia domyślne przy każdym ładowaniu akumulatora, może to oznaczać, że akumulator wewnątrz w aparacie przestał funkcjonować. Należy skontaktować się ze sprzedawcą produktów Sony lub autoryzowanym serwisem Sony.

## **Metoda ładowania wbudowanego akumulatora**

Umieść naładowany akumulator w aparacie lub podłącz aparat do gniazda zasilania sieciowego przy użyciu zasilacza sieciowego (w zestawie) i pozostaw wyłączony aparat na 24 godziny lub dłużej.



## **Karty pamięci – informacje**

Na karcie pamięci, ani na jej adapterze nie wolno umieszczać naklejek itp. Może to spowodować usterkę.

## **Uwagi dotyczące utylizacji lub odstąpienia aparatu**

Aby chronić swoje dane osobowe, należy wykonać następujące czynności przed utylizacją lub odstąpieniem aparatu.

- [Inicjalizuj] → [Ustawienia fabryczne]

## **Nagrywanie/odtworzenie**

- W przypadku pierwszego użycia karty pamięci w opisywanym aparacie, wskazane jest sformatowanie karty z poziomu aparatu w celu zapewnienia jej stabilnego działania w trakcie fotografowania lub filmowania. Należy pamiętać, że formatowanie trwale usuwa wszystkie dane zapisane na karcie pamięci i że jest to operacja nieodwracalna. Cenne dane należy zapisać na komputerze itp.
- W przypadku wielokrotnego nagrywania i usuwania obrazów, na karcie pamięci może dojść do fragmentacji danych. Mogą wystąpić problemy z zapisywaniem lub nagrywaniem filmów. W takim przypadku zapisz obrazy na komputerze lub innym urządzeniu, a potem sformatuj kartę pamięci.

- Nie ma możliwości uzyskania odszkodowania za utracone nagrania, nawet jeśli problemy z zapisem lub odczytem spowodowane są nieprawidłowym działaniem aparatu, karty pamięci itp.
- Aby uniknąć potencjalnego ryzyka utraty danych, zawsze kopiuj (archiwizuj) dane na inne nośniki.
- Przed przystąpieniem do rejestrowania wydarzeń niepowtarzalnych należy wykonać zapis próbny, aby upewnić się, że aparat działa prawidłowo.
- Opisywany aparat nie jest pyłoszczelny, wodoszczelny, ani odporny na zachlapanie.
- Nie wolno kierować aparatu w stronę słońca lub innego jasnego źródła światła. Może bowiem dojść do uszkodzenia aparatu.
- Nie patrz na słońce, ani ostre światło przez zdjęty obiektyw. Grozi to nieodwracalnym uszkodzeniem wzroku. Może również dojść do uszkodzenia obiektywu.
- Nie używaj aparatu w pobliżu miejsca, gdzie wytwarzane są silne fale radiowe lub występuje promieniowanie. W takich warunkach mogą wystąpić problemy z prawidłowym nagrywaniem lub odtwarzaniem.
- Używanie aparatu w miejscach piaszczystych lub zapyłonych może spowodować usterki.

- W przypadku wystąpienia kondensacji, przed użyciem aparatu należy najpierw usunąć skroploną parę wodną (strona 46).
- Nie potrząsać, ani nie uderzać aparatem. Grozi to nie tylko nieprawidłowym działaniem i uniemożliwieniem rejestrowania zdjęć, ale może być również przyczyną trwałego uszkodzenia karty pamięci, albo uszkodzenia lub całkowitej utraty danych zdjęciowych.
- Powierzchnię lampy błyskowej czyścić miękką szmatką. Ciepło błysku może powodować przypalanie przylegającego do powierzchni kurzu i odymienie lampy.
- Chronić aparat i załączone akcesoria przed dostępem dzieci. Kartę pamięci itp. można połknąć. Jeżeli zdarzy się taka sytuacja, natychmiast zasięgnąć porady lekarza.

### **Importowanie filmów AVCHD na komputer**

Do importu filmów AVCHD na komputer z systemem Windows użyj oprogramowania „PlayMemories Home”.

### **Informacje na temat obrazów RAW**

Aby przeglądać obrazy RAW zapisane przy użyciu aparatu, konieczne jest użycie programu „Image Data Converter”. Jeżeli rejestrowane obrazy nie będą modyfikowane, wskazane jest fotografowanie w formacie JPEG.

### **Uwagi dotyczące odtwarzania filmów na innych urządzeniach**

- Do zapisu w formacie AVCHD opisywany aparat używa kodeka MPEG-4 AVC/H.264 High Profile. Do odtwarzania filmów w formacie AVCHD zarejestrowanych opisywanym aparatem nie nadają się poniższe urządzenia.
  - Inne urządzenia zgodne z formatem AVCHD, które nie obsługują High Profile
  - Urządzenia niezgodne z formatem AVCHD
- Dodatkowo do zapisu w formacie MP4 opisywany aparat używa kodeka MPEG-4 AVC/H.264 Main Profile. Z tego względu filmów w formacie MP4 zarejestrowanych opisywanym aparatem nie można odtwarzać na innych urządzeniach niż te, które obsługują kodeka MPEG-4 AVC/H.264.
- Płyty z obrazem zapisanym w jakości HD (o wysokiej rozdzielczości) można odtwarzać wyłącznie na urządzeniach obsługujących format AVCHD. Odtwarzacze i nagrywarki DVD nie odtwarzają płyt z obrazem zapisanym w jakości HD, ponieważ nie obsługują formatu AVCHD. Odtwarzacze i nagrywarki DVD mogą mieć również problem z wysunięciem płyt z obrazem zapisanym w jakości HD.

## **Ostrzeżenie dotyczące praw autorskich**

Programy telewizyjne, filmy, taśmy wideo i inne materiały mogą być chronione prawami autorskimi. Nieuprawniona rejestracja takich materiałów może stanowić naruszenie przepisów dotyczących ochrony praw autorskich.

## **Zdjęcia wykorzystane w tej instrukcji obsługi**

Przykładowe obrazy użyte w tym podręczniku to reprodukcje. Nie są to zdjęcia wykonane przy użyciu opisywanego aparatu.

## **Uwaga dotycząca parametrów i danych technicznych podawanych w niniejszej instrukcji**

Dane dotyczące wydajności i specyfikacji są ustalone zgodnie z poniższymi warunkami, o ile nie podano inaczej w niniejszej instrukcji: przy typowej temperaturze otoczenia równej 25 C i z użyciem akumulatora, który został całkowicie naładowany przez około godzinę po tym, jak wskaźnik ładowania zgaś.

## **Zgodność danych obrazu**

- Opisywany aparat jest zgodny ze specyfikacją DCF (Design rule for Camera File system), uniwersalnym standardem ustalonym przez organizację JEITA (Japan Electronics and Information Technology Industries Association).

- Nie można zagwarantować możliwości odtwarzania w innych urządzeniach zdjęć zarejestrowanych opisywanym aparatem, ani możliwości odtwarzania w opisywanym aparacie zdjęć zarejestrowanych lub poddanych obróbce w innym urządzeniu.

# Dane techniczne

## Aparat

### [System]

Typ aparatu: Aparat cyfrowy z wymiennymi obiektywami  
Obiektyw: Obiektyw z bagnetem E

### [Przetwornik obrazu]

Przetwornik obrazu: przetwornik obrazu CMOS z formatem APS-C (23,5 mm × 15,6 mm)  
Łączna liczba pikseli przetwornika obrazu: Ok. 16 500 000 pikseli  
Efektywna liczba pikseli aparatu: Ok. 16 100 000 pikseli

### [System autofokusa]

System: Układ wykrywania kontrastu  
Zakres czułości: EV0 do EV20 (przy konwersji ISO100 i obiektywie F2,8)

### [Kontrola ekspozycji]

Metoda pomiaru: 1 200-segmentowy pomiar za pomocą przetwornika obrazu  
Zakres pomiaru: EV0 do EV20 (przy konwersji ISO100 i obiektywie F2,8)  
Czułość ISO (zalecany wskaźnik ekspozycji):  
Zdjęcia: AUTO, ISO 200 – ISO 16000  
Filmy: AUTO, odpowiednik ISO 200 – ISO 3200  
Kompensacja ekspozycji: ±3,0 EV (krok 1/3 EV)

### [Migawka]

Typ: Elektronicznie sterowana migawka szczelinowa o przebiegu pionowym  
Zakres czasów otwarcia:  
Zdjęcia: 1/4 000 sekundy do 30 sekund, BULB  
Filmy: 1/4 000 sekundy do 1/4 sekundy (krok 1/3 EV),  
Urządzenie zgodne z 1080 60i do 1/30 sekundy w trybie AUTO  
Urządzenie zgodne z 1080 50i do 1/25 sekundy w trybie AUTO  
Synchronizacja z błyskiem: 1/160 sekundy

### [Nośniki zapisu]

Karta „Memory Stick XC Duo”, „Memory Stick PRO Duo”, SD

### [Ekran LCD]

Panel LCD: Panoramiczny, 7,5 cm (typ 3,0) matryca TFT  
Całkowita liczba punktów: 460 800 punktów

### [Gniazda wejść/wyjść]

Złącze USB Multi/Micro\*:  
Komunikacja USB  
HDMI: Mikrowtyk HDMI typu D  
\*Przeznaczone do urządzeń zgodnych z microUSB.

### [Zasilanie]

Zastosowany akumulator:  
Akumulator NP-FW50

### [Pobór mocy]

Przy użyciu obiektywu E PZ  
16-50 mm F3.5-5.6 OSS\*:  
Ok. 1,9 W  
\*dostarczany z NEX-3NL/3NY

## [Pozostałe]

Exif Print: Zgodny

PRINT Image Matching III: Zgodny

DPOF: Zgodny

Wymiary (przybliżone, zgodnie ze standardem CIPA):

109,9 mm × 62,0 mm × 34,6 mm

(dł./wys./szer.)

Masa (przybliżona, zgodnie ze standardem CIPA):

269 g (wraz z akumulatorem i „Memory Stick PRO Duo”)

210 g (tylko aparat)

Temperatura robocza: 0 °C do 40 °C

Format pliku:

Zdjęcie: zgodne z JPEG (DCF wer. 2.0, Exif wer. 2.3, MPF Baseline), RAW (format Sony ARW 2.3)

Film (Format AVCHD): Format AVCHD zgodny z wer. 2.0

Obraz: MPEG-4 AVC/H.264

Dźwięk: Dolby Digital 2 kanały

Dolby Digital Stereo Creator

• Wyprodukowano na licencji firmy Dolby Laboratories.

Film (Format MP4):

Obraz: MPEG-4 AVC/H.264

Dźwięk: MPEG-4 AAC-LC 2 kanały

Komunikacja USB:

Hi-Speed USB (USB 2.0)

## [Lampa błyskowa]

Liczba przewodnia lampy błyskowej:

6 (w metrach przy ISO 200)

4 (w metrach przy konwersji ISO 100)

Czas ładowania: Ok. 3 sekundy

Kąt rozsyłu błysku: Odpowiadający obiektywowi 16 mm (ogniskowa podana na obiektywie)

Korekcja błysku:

±2,0 EV (krok 1/3 EV)

## Zasilacz sieciowy AC-UB10C/UB10D

Wymagania dotyczące zasilania:

Prąd zmienny o napięciu od 100 V do 240 V, 50 Hz/60 Hz, 70 mA

Napięcie wyjściowe:

Prąd stały 5 V, 0,5 A

Temperatura robocza: 0 °C do 40 °C

Temperatura przechowywania:

-20 °C do +60 °C

Wymiary (przybliżone):

50 mm × 22 mm × 54 mm

(dł./wys./szer.)

Masa (przybliżona):

W przypadku USA i Kanady:

48 g

W przypadku krajów lub regionów innych niż USA i Kanada:

43 g

## Akumulator NP-FW50

Zastosowany akumulator:

Akumulator litowo-jonowy

Napięcie maksymalne:

Prąd stały 8,4 V

Napięcie nominalne:

Prąd stały 7,2 V

Maksymalne napięcie ładowania:

Prąd stały 8,4 V

Maksymalny prąd ładowania: 1,02 A

Pojemność: Typowa 7,7 Wh

(1 080 mAh)

Minimalna 7,3 Wh (1 020 mAh)

Wymiary maksymalne

(przybliżone):

31,8 mm × 18,5 mm × 45 mm

(dł./wys./szer.)

Masa (przybliżona): 57 g

PL

## Obiektyw

Obiektyw	obiektyw z zoomem E16 – 50 mm <sup>1)</sup>	obiektyw z zoomem E55 – 210 mm
Aparat	NEX-3NL/3NY	NEX-3NY
Odpowiednik długości ogniskowej dla aparatu małoobrazkowego 35 mm <sup>2)</sup> (mm)	24 – 75	82,5 – 315
Zespoły obiektywów-elementy	8–9	9–13
Kąt widzenia obiektywu <sup>2)</sup>	83° – 32°	28,2° – 7,8°
Minimalna ogniskowa <sup>3)</sup> (m)	0,25 – 0,3	1,0
Maksymalne powiększenie (x)	0,215	0,225
Minimalny f-stop	f/22 – f/36	f/22 – f/32
Średnica filtra (mm)	40,5	49
Wymiary (maks. średnica × wysokość) (przybliżone mm)	64,7 × 29,9	63,8 × 108
Masa (przybliżona g)	116	345
SteadyShot	Dostępne	Dostępne

<sup>1)</sup> Zoom elektryczny

<sup>2)</sup> Wartości odpowiadające ogniskowej 35 mm i kątowi widzenia aparatu małoobrazkowego oparto na aparatach cyfrowych wyposażonych w przetwornik obrazu formatu APS-C.

<sup>3)</sup> Minimalna ogniskowa to najkrótsza odległość od przetwornika obrazu do obiektu.

Konstrukcja i dane techniczne mogą ulec zmianie bez uprzedzenia.

### Ogniskowa

Kąt obrazu tego aparatu jest węższy, niż aparatu małoobrazkowego 35 mm. Możesz znaleźć przybliżony odpowiednik długości ogniskowej aparatu małoobrazkowego 35 mm i wykonać zdjęcie o tym samym kącie, zwiększając długość ogniskowej obiektywu o połowę.

Na przykład: stosując obiektyw 50 mm, otrzymujesz przybliżony odpowiednik obiektywu 75 mm aparatu małoobrazkowego 35 mm.

## Znaki towarowe

- **α** jest znakiem towarowym Sony Corporation.
- „Memory Stick”, , „Memory Stick PRO”, **MEMORY STICK PRO**, „Memory Stick Duo”, **MEMORY STICK DUO**, „Memory Stick PRO Duo”, **MEMORY STICK PRO DUO**, „Memory Stick PRO-HG Duo”, **MEMORY STICK PRO-HG DUO**, „Memory Stick XC-HG Duo”, **MEMORY STICK XC-HG DUO**, „Memory Stick Micro”, **MEMORY STICK MICRO**, „MagicGate”, oraz **MAGICGATE** to znaki towarowe Sony Corporation.
- „InfoLITHIUM” jest znakiem towarowym Sony Corporation.
- „PhotoTV HD” jest znakiem towarowym Sony Corporation.
- Blu-ray Disc™ oraz Blu-ray™ to znaki towarowe Blu-ray Disc Association.
- „AVCHD” i logotyp „AVCHD” są znakami towarowymi Panasonic Corporation i Sony Corporation.
- Dolby i symbol podwójnego D to znaki handlowe Dolby Laboratories.
- Microsoft, Windows i Windows Vista są zastrzeżonymi znakami towarowymi lub znakami towarowymi Microsoft Corporation w Stanach Zjednoczonych i/lub innych krajach.
- Terminy HDMI oraz HDMI High-Definition Multimedia Interface oraz logo HDMI to znaki towarowe lub zarejestrowane znaki towarowe HDMI Licensing LLC w Stanach Zjednoczonych i innych krajach.
- Mac i Mac OS są znakami towarowymi lub zastrzeżonymi znakami towarowymi Apple Inc.
- Intel i Intel Core i Pentium są znakami towarowymi lub zastrzeżonymi znakami towarowymi Intel Corporation.
- Logo SDXC to znak handlowy SD-3C, LLC.
- Eye-Fi jest znakiem towarowym Eye-Fi Inc.
- „PS” i „PlayStation” są zastrzeżonymi znakami towarowymi Sony Computer Entertainment Inc.
- Adobe jest zastrzeżonym znakiem towarowym lub znakiem towarowym Adobe Systems Incorporated w Stanach Zjednoczonych i/lub w innych krajach.
- Facebook oraz logo „f” to znaki towarowe lub zarejestrowane znaki towarowe Facebook, Inc.
- YouTube oraz logo YouTube to znaki towarowe lub zarejestrowane znaki towarowe Google Inc.
- Dodatkowo, używane w instrukcji nazwy systemów i produktów są ogólnie znakami towarowymi lub zastrzeżonymi znakami towarowymi ich twórców lub producentów. W niniejszej instrukcji symbole ™ i ® nie zawsze są stosowane.



- Aby korzystanie z PlayStation 3 było jeszcze przyjemniejsze, pobierz aplikację PlayStation 3 z PlayStation Store (tam, gdzie jest on dostępny).
- Aplikacja PlayStation 3 wymaga konta PlayStation Network i pobrania aplikacji. Dostępna tam, gdzie dostępny jest PlayStation Store.



Dodatkowe informacje o tym produkcie i odpowiedzi na najczęściej zadawane pytania znajdują się na naszej witrynie pomocy technicznej.

<http://www.sony.net/>

Wydrukowano przy użyciu tuszu na bazie oleju roślinnego, nie zawierającego lotnych związków organicznych.





**VARNING**

Utsätt inte enheten för regn eller fukt eftersom det kan medföra risk för brand eller elstötar.

**VIKTIGA SÄKERHETSANVISNINGAR****-SPARA DESSA ANVISNINGAR****VARNING****FÖLJ DESSA ANVISNINGAR NOGGRANT FÖR ATT MINSKA RISKEN FÖR BRAND OCH ELSTÖTAR****VARNING!****| Batteri**

Batteriet kan brista om det hanteras ovarsamt, vilket kan leda till brand eller risk för kemiska brännskador. Vidta följande försiktighetsåtgärder.

- Plocka inte isär.
- Se till att inte batteriet kommer i kläm och skydda det mot våld och stötar och se upp så att du inte utsätter det för slag, tappar det eller trampar på det.
- Kortslut inte batteriet och låt inte metallföremål komma i kontakt med batteriets kontakter.
- Utsätt inte batteriet för temperaturer som överstiger 60 °C. Sådana temperaturer kan uppstå t.ex. i direkt solljus eller i en bil som står parkerad i solen.
- Bränn inte upp det eller kasta in det i en eld.
- Använd inte skadade eller läckande litiumjonbatterier.
- Ladda upp batteriet med en batteriladdare från Sony eller med en enhet som kan ladda upp batteriet.
- Förvara batteriet utom räckhåll för små barn.
- Håll batteriet torrt.
- Byt bara ut batteriet mot ett batteri av samma typ, eller mot en typ som rekommenderas av Sony.
- Kassera förbrukade batterier omedelbart på det sätt som beskrivs i instruktionerna.

## I Nätadapter

Använd närmaste vägguttag för att ansluta nätadaptern. Dra genast ut nätadapterns stickkontakt ur vägguttaget om det skulle uppstå något problem medan apparaten används.

Om en nätkabel medföljer är den enbart avsedd för den här kameran, och bör inte användas tillsammans med annan elektrisk utrustning.

## För kunder i Europa

### I Anmärkning för kunder i de länder som följer EU-direktiv

Denna produkt har tillverkats av eller på uppdrag av Sony Corporation, 1-7-1 Konan Minato-ku Tokyo, 108-0075 Japan. Frågor som rör produkternas överensstämmelse, grundar sig på Europeiska unionens lagstiftning skall ställas till den auktoriserade representanten, Sony Deutschland GmbH, Hedelfinger Strasse 61, 70327 Stuttgart, Tyskland. För service och garantiärenden, vänligen se de adresser som finns i de separata service och garantihandlingarna.

Denna produkt har testats och befunnits motsvara kraven som ställs i EMC-reglerna för anslutningskablar på upp till 3 meter.

### I Observera

Elektromagnetiska fält med vissa frekvenser kan påverka bilden och ljudet på den här produkten.

### I Obs!

Om statisk elektricitet eller elektromagnetism gör att informationsöverföringen avbryts (överföringen misslyckas) startar du om programmet eller kopplar loss kommunikationskabeln (USB-kabel eller liknande) och sätter tillbaka den igen.

### I Omhändertagande av gamla elektriska och elektroniska produkter (Användbar i den Europeiska Unionen och andra Europeiska länder med separata insamlingssystem)



Symbolen på produkten eller emballaget anger att produkten inte får hanteras som hushållsavfall. Den skall i stället lämnas in på uppsamlingsplats för återvinning av el- och elektronikkomponenter. Genom att säkerställa att produkten hanteras på rätt sätt bidrar du till att förebygga eventuella negativa miljö- och hälsoeffekter som kan uppstå om produkten kasseras som vanligt avfall. Återvinning av material hjälper till att bibehålla naturens resurser. För ytterligare upplysningar om återvinning bör du kontakta lokala myndigheter eller sophämtningstjänst

eller affären där du köpte varan.

## **I Avfallsinstruktion rörande förbrukade batterier (gäller i EU och andra europeiska länder med separata insamlingssystem)**



Denna symbol på batteriet eller på förpackningen betyder att batteriet inte skall behandlas som vanligt hushållsavfall.

På vissa batterier kan denna symbol användas i kombination med en kemisk symbol. Den kemiska symbolen för kvicksilver (Hg) eller bly (Pb) läggs till om batteriet innehåller mer än 0,0005% kvicksilver eller 0,004% bly.

För att säkerställa för att dessa batterier blir kastade på ett riktigt sätt, kommer du att bidra till att skydda miljön och människors hälsa från potentiella negativa konsekvenser som annars kunnat blivit orsakat av felaktig avfallshandtering. Återvinning av materialet vill bidra till att bevara naturens resurser.

När det gäller produkter som av säkerhet, prestanda eller dataintegritetsskäl kräver permanent anslutning av ett inbyggt batteri, bör detta batteri bytas av en auktoriserad servicetekniker.

För att försäkra att batteriet blir behandlat korrekt skall det levereras till återvinningsstation för elektriska produkter när det är förbrukat.

För alla andra batterier, vänligen se avsnittet om hur man tar bort batteriet på ett säkert sätt. Lämna batteriet på en återvinningsstation för förbrukade batterier.

För mer detaljerad information rörande korrekt avfallshandtering av denna produkt eller batterier, vänligen kontakta ditt kommunkontor, din avfallsstation eller din återförsäljare där du köpt produkten.

Den här bruksanvisningen täcker flera olika modeller som levereras med olika objektiv.

Modellnamnet varierar beroende på vilket objektiv kameran levereras med. Vilka modeller som säljs varierar i olika länder och områden.

Modellnamn	Objektiv
NEX-3NL	E16 – 50 mm
NEX-3NY	E55 – 210 mm och E16 – 50 mm

# Kontrollera de medföljande föremålen

Kontrollera allra först kamerans modellnamn (sidan 4). Vilka tillbehör som medföljer varierar beroende på modellen.

Siffrorna inom parentes anger antalet.

## ■ Levereras tillsammans med alla modeller

- Kamera (1)
- Nätkabel (1)\* (medföljer ej i USA och Canada)



- \* Flera strömkablar kan medfölja kameran. Använd den som passar i ditt land/region.
- Återuppladdningsbart batteripaket NP-FW50 (1)



- Mikro-USB-kabel (1)

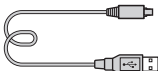

- Nätadapter AC-UB10C/UB10D (1)

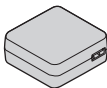

- Axelrem (1)

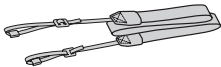

- Handledning (Detta häfte) (1)

## ■ NEX-3NL

- E16 – 50 mm zoomobjektiv (1)/  
Framre linsskydd (1) (monterat på kameran)

## ■ NEX-3NY

- E16 – 50 mm zoomobjektiv (1)/  
Framre linsskydd (1) (monterat på kameran)
- E55 – 210 mm zoomobjektiv (1)/  
Framre linsskydd (1)/Bakre  
objektivlock (1)/Motljusskydd (1)

# Uppladdning av batteripaketet

Var noga med att ladda upp "InfoLITHIUM"-batteripaketet NP-FW50 (medföljer) innan du börjar använda kameran för allra första gången. "InfoLITHIUM"-batteripaketet går att ladda upp även om det inte är helt urladdat. Batteripaketet går att använda även om det inte är helt uppladdat. Ett uppladdat batteripaket laddas gradvis ur, även om det inte används. Ladda därför alltid upp batteripaketet igen innan du börjar fotografera för att inte missa chansen att ta bilder.

- 1 Ställ in strömbrytaren på OFF.

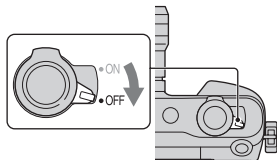

- 2 Öppna locket genom att skjuta på knappen.

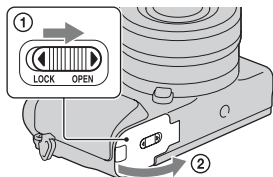

- 3 Håll låsknappen intryckt med hjälp av batteripaketets kant och stick in batteripaketet så långt det går.

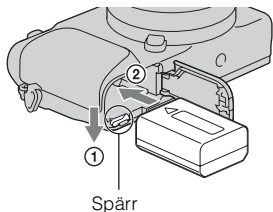

#### 4 Stäng locket.

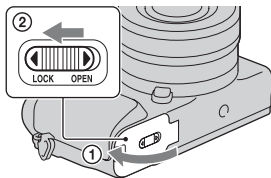

#### 5 Anslut kameran till nätadaptorn (medföljer) med hjälp av mikro-USB-kabeln (medföljer). Anslut nätadaptorn till ett vägguttag.

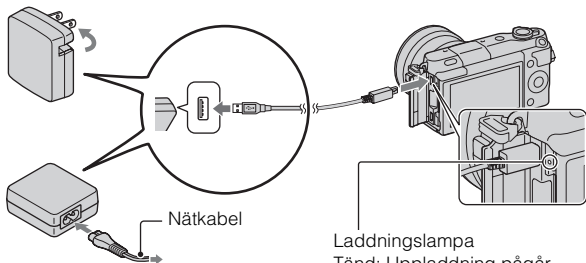

Laddningslampan tänds och lyser orange, och uppladdningen startar.

- Ställ in strömbrytaren på OFF medan uppladdningen av batteripaketet pågår. Om strömbrytaren ställs in på ON kan kameran inte ladda upp batteripaketet.
- Om laddningslampan blinkar, så ta ut batteripaketet och sätt i det igen.

Laddningslampan

Tänd: Uppladdning pågår  
Släckt: Uppladdningen klar  
Blinkar: Uppladdningsfel, eller uppladdningen tillfälligt avbruten eftersom temperaturen är utanför det rekommenderade området.

SE

### **Obs!**

- Om laddningslampan på kameran börjar blinka när nätadaptern ansluts till vägguttaget betyder det att uppladdningen tillfälligt har avbrutits eftersom temperaturen är utanför det rekommenderade området. När temperaturen har återgått till det rekommenderade området återupptas uppladdningen. Vi rekommenderar att batteripaketet laddas upp i en omgivningstemperatur på mellan 10 °C till 30 °C.
- Det kan hända att laddningslampan blinkar snabbt den allra första gången batteripaketet används, eller om batteripaketet inte har använts på väldigt länge. Ta i så fall ut batteripaketet och sätt i det igen, och ladda sedan upp batteripaketet.
- Försök inte att ladda batteripaketet direkt efter det har laddats, eller om det inte har använts efter att det har laddats. Om du gör det påverkar det batteripaketets prestanda.
- Koppla loss nätadaptern från vägguttaget när uppladdningen är klar.
- Var noga med att bara använda äkta batteripaket från Sony, mikro-USB-kabeln som medföljer, och nätadaptern som medföljer.

## **■ Uppladdningstid**

Uppladdningstiden är ungefär 290 min. när nätadaptern (medföljer) används.

### **Obs!**

- Ovanstående laddningstid gäller när ett helt urladdat batteripaket (medföljer) laddas upp vid en temperatur på 25 °C. Uppladdningen kan ta längre tid beroende på användningsförhållandena och andra faktorer.



## ■ Uppladdning genom att ansluta kameran till en dator

Batteripaketet (medföljer) går att ladda upp genom att ansluta kameran till en dator med hjälp av en mikro-USB-kabel.

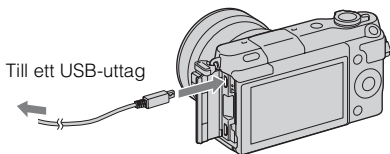

### Obs!

- Observera följande punkter vid uppladdning via en dator:
  - Om kameran är ansluten till en bärbar dator som inte är ansluten till någon strömkälla, sjunker datorns batterinivå. Undvik att lämna kameran ansluten till datorn under lång tid.
  - Undvik att slå på, stänga av, eller starta om datorn, eller väcka den från viloläge, när kameran är ansluten till datorn via USB. Det kan leda till fel på kameran. Koppla loss kameran från datorn innan du slår på, stänger av, eller startar om datorn, eller väcker den från viloläge.
  - Vi kan inte garantera att alla funktioner fungerar med alla datorer. Vi lämnar inga garantier för uppladdning med hjälp av en specialbyggd dator, en ombyggd dator, eller uppladdning via ett USB-nav. Det kan hända att kameran inte går att använda ordentligt beroende på vilka andra sorters USB-enheter som är anslutna till datorn samtidigt.



### Användning av kameran utomlands — Strömförsörjning

Kameran och nätadaptern går att använda i alla länder och områden med en nätström på 100 V till 240 V växelström, 50 Hz/60 Hz.

Det behövs ingen spänningsomvandlare och om man använder en sådan kan det orsaka fel.

SE

## ■ Kontroll av den återstående batterinivån

Kontrollera nivån med hjälp av följande indikatorer och procentsiffror som visas på LCD-skärmen.

Batterinivå						"Batteriet slut."
	Hög  Låg					Du kan inte ta fler bilder.

### Obs!

- Det kan hända att den återstående batteriströmmen som visas inte är korrekt under somliga förhållanden.



### Vad är ett "InfoLITHIUM"-batteripaket?

Ett "InfoLITHIUM"-batteripaket är en sorts litiumjon-batteripaket som är försedd med funktioner för utbyte av information om användningsförhållandena med kameran. När man använder ett "InfoLITHIUM"-batteripaket visas den återstående batteritiden i procent i förhållande till kamerans användningsförhållanden.

## ■ Ta bort batteripaketet

Stäng av kameran och kontrollera att Läsning-/skrivningslampan inte lyser, skjut spärren i pilens riktning och dra ut batteripaketet. Var försiktig så att du inte tappar batteripaketet.

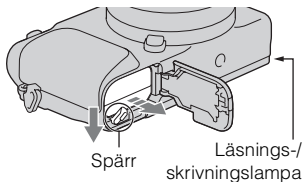

### Obs!

- Ta aldrig ut batteripaketet och stäng inte av kameran medan åtkomstlampan lyser. Data kan förstöras.

# Sätta på/ta av objektivet

Ställ in kamerans strömbrytare på OFF innan du monterar eller demonterar objektivet.

- 1 Om kamerahuslocket eller förpackningslocket är påsatt, så ta av det från kameran eller objektivet.

- Byt objektiv så kvickt som möjligt på en plats som inte är för dammig, för att undvika att det kommer in damm eller skräp i kameran.

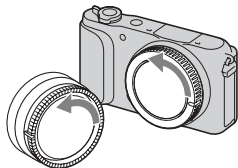

- 2 Sätt på objektivet genom att passa ihop de vita indexmärkena på objektivet och kameran.

- Håll kameran vänd nedåt för att förhindra att det kommer in damm i kameran.

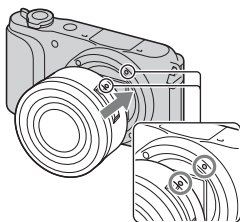

- 3 Medan du trycker objektivet lätt mot kameran, ska du vrida objektivet medurs tills det klickar till i låst läge.

- Var noga med att sätta på objektivet rakt.

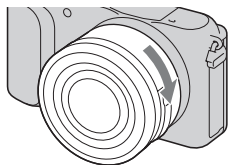

## Obs!

- Tryck inte på objektivfrigöringsknappen när du sätter på ett objektiv.
- Undvik att ta i alltför hårt när du sätter på ett objektiv.
- En objektivadapter (säljs separat) krävs för att sätta på objektiv med A-fattning (säljs separat). Se bruksanvisningen som medföljer objektivadaptern för närmare detaljer.
- Om du använder ett objektiv som är försett med objektivfäste, så skruva fast fästet på objektivsidan i stativet för att hålla balansen.

## Ta av objektivet

- 1 Tryck in objektivfrigöringsknappen så långt det går och vrid objektivet moturs tills det stannar.

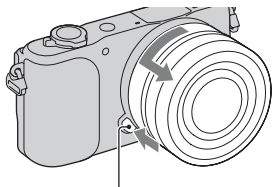

Objektivfrigöringsknapp

### Obs!

- Om det skulle komma in damm eller skräp i kameran medan du byter objektiv, och det fastnar på bildsensorn (den del som omvandlar ljuset till en digital signal) kan det hända att det syns som mörka fläckar i bilden, beroende på tagningsförhållandena. Bildsensorn har ett skyddslager som förhindrar att det fastnar damm på bildsensorn. Var ändå noga med att ta av och montera objektivet så snabbt som möjligt, på en plats som är fri från damm.
- Låt aldrig kameran ligga med objektivet avtaget.
- Om du vill använda ett kamerahuslock eller bakre objektivlock, så köp ett ALC-B1EM (kamerahuslock) respektive ALC-R1EM (bakre objektivlock) (säljs separat).
- Om du använder ett objektiv med motorzoom, så ställ in kamerans strömbrytare på OFF och kontrollera att objektivet har dragits in helt innan du byter objektiv. Om objektivet inte har dragits in, så försök inte trycka in det med våld.
- Var försiktig så att du inte rör vid zoom/skärpeinställningsringen när du monterar kameran på stativ.

# Sätta i ett minneskort (säljs separat)

---

1 Öppna locket.

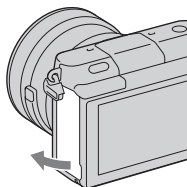

2 Sätt i ett minneskort.

- Tryck in minneskortet enligt bilden tills det klickar.

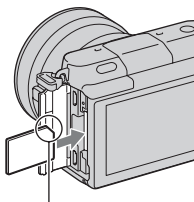

Kontrollera riktningen för det avskurna hörnet.

3 Stäng locket.

---

## ■ Minneskort som kan användas

Du kan använda följande typer av minneskort med den här kameran. Korrekt funktion kan emellertid inte garanteras för alla typer av minneskort.

Minneskort som kan användas	Stillbild	Film	Benämning i denna handbok
"Memory Stick PRO Duo"	✓	✓ (Mark2)	"Memory Stick PRO Duo"
"Memory Stick PRO-HG Duo"	✓	✓	
"Memory Stick XC-HG Duo"	✓	✓	"Memory Stick XC Duo"
SD-minneskort	✓	✓ (Klass 4 eller högre)	SD-kort
SDHC-minneskort	✓	✓ (Klass 4 eller högre)	
SDXC-minneskort	✓	✓ (Klass 4 eller högre)	

### Obs!

- Bilder som är lagrade på "Memory Stick XC-HG Duo"-minneskort eller SDXC-minneskort går inte att importera till eller spela upp på datorer eller AV-apparater som inte är kompatibla med exFAT. Kontrollera att enheten har stöd för exFAT innan du ansluter den till kameran. Om du ansluter kameran till en enhet som inte har stöd för exFAT kan du uppmanas att formatera kortet. Formatera inte kortet även om du blir uppmanad till det, eftersom alla data på kortet raderas i så fall. (exFAT är det filsystem som används på "Memory Stick XC-HG Duo"-minneskort och SDXC-minneskort.)

## ■ Ta bort minneskortet.

Öppna locket, kontrollera att åtkomstlampan inte lyser, och tryck sedan in minneskortet en gång.

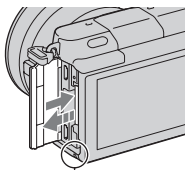

Läsningsskrivningslampa

### Obs!

- Om åtkomstlampan lyser, så ta inte ut minneskortet och stäng inte av kameran. Data kan förstöras.

# Påslagning av kameran och inställning av klockan

När du slår på kameran första gången visas skärmen för inställning av datum och tid.

- 1 Ställ strömbrytaren på ON för att slå på kameran.

Skärmen för att ställa in datum och tid visas.

- Ställ in strömbrytaren på OFF för att stänga av kameran igen.

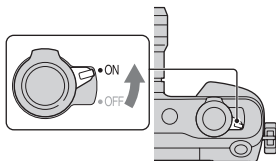

- 2 Tryck mitt på styrratten.

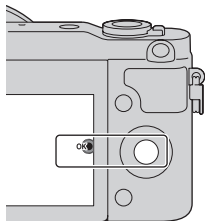

- 3 Välj område genom att trycka till höger eller vänster på styrratten, och tryck sedan i mitten.

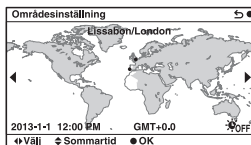

SE

- 4 Tryck till vänster eller höger på styrratten för att välja varje alternativ och tryck upp eller nere, eller vrid ratten, för att välja siffervärde.

**Sommartid:** Används för att slå på respektive stänga av sommartidsvisning.

**Datumformat:** Används för att välja datumvisningsformat.

- Midnatt anges som 12:00 AM och mitt på dagen som 12:00 PM.

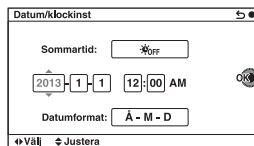

- 5 Upprepa steg 4 för att ställa in övriga punkter, och tryck sedan mitt på styrratten.

### Obs!

- Det går inte att lägga på datum på bilder med hjälp av den här kameran. Med hjälp av "PlayMemories Home" går det att spara och skriva ut bilder med datumet pålagt. Se "Hjälpguide för PlayMemories Home" för närmare detaljer (sidan 20).

## Ändring av datumet och klockan/Kontroll av den nuvarande klockinställningen

Skärmen för inställning av datumet och klockan tänds bara den allra första gången man slår på kameran. Därefter går det att ställa in datumet och klockan via MENU-skärmen.

Välj MENU → [Installation] → [Datum/klockinst].

## För att hålla kvar datum- och klockinställningen i kamerans minne

Den här kameran har ett inbyggt uppladdningsbart batteri för att hålla kvar datumet, tiden och övriga inställningar i minnet, oavsett om kameran är påslagen eller ej och oavsett om batteripaketet är installerat eller ej. Se sidan 25 för närmare detaljer.



# Hur man använder kamerans guidefunktioner

Den här kameran är utrustad med olika "Hjälpguider" som förklarar de olika funktionerna, och "Tagningstips" som ger råd om hur man tar bättre bilder. Ta hjälp av dessa guider för att få fullt utbyte av kameran.

## Hjälpguider

Kameran visar hjälpguider som beskriver hur man använder vald funktion när man ändrar inställning, osv.

Det går att gömma undan hjälpguiderna genom att ställa in MENU → [Installation] → [Visn. Hjälpguide] → [Av].

## Tagningstips

Kameran visar tagningstips i förhållande till det inställda tagningsläget.

① När ? visas i det nedre högra hörnet på skärmen, så tryck på knappen nere till höger.

En lista med tagningstips för den nuvarande scenen visas automatiskt.

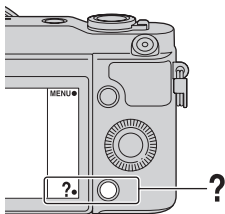

② Välj önskat tagningstips genom att trycka upp till eller ned till på styrratten, och tryck sedan i mitten.

- Tryck till vänster eller höger på styrratten för att ändra inställningen.
- Vrid på styrratten för att rulla texten uppåt eller nedåt.



### För att se alla tagningstips

Det går att söka bland alla tagningstipsen via menyn.

- ① MENU → [Kamera] → [Fotograferingstips].
- ② Sök efter önskat tagningstips.

## Vad som går att göra med mjukvaran

Använd följande mjukvara för att använda bilderna du tagit med kameran på olika sätt:

- "PlayMemories Home" (Endast Windows)  
Gör det möjligt att importera stillbilder som du har tagit och filmer som du har spelat in med kameran till en dator så att du kan titta på dem på datorns bildskärm, och använda olika praktiska funktioner för att förbättra de tagna bilderna. "PlayMemories Home" krävs för att importera AVCHD-filmer till en dator.
- "Image Data Converter"  
Det går att retuschera bilder i RAW-format och omvandla dem till JPEG/TIFF-format.

### ■ Vad som går att göra med "PlayMemories Home"

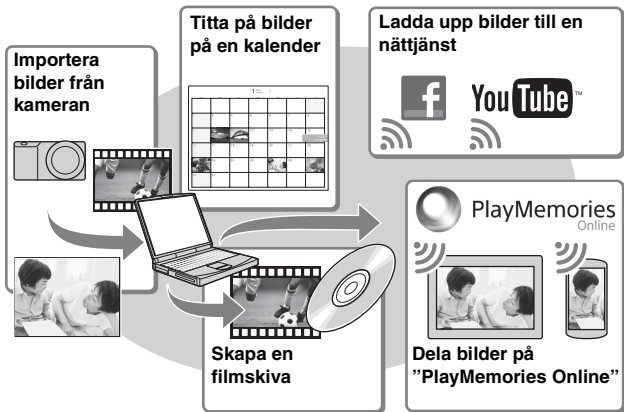

Installation av "PlayMemories Home" (endast för Windows)

"PlayMemories Home" går att installera från följande webbsida (sidan 20):  
[www.sony.net/pm](http://www.sony.net/pm)

## Obs!

- Internet-anslutning krävs för att installera "PlayMemories Home".
- Internet-anslutning krävs för att använda "PlayMemories Online" och andra nättjänster. Det kan hända att "PlayMemories Online" och andra nättjänster inte är tillgängliga i somliga länder eller områden.
- "PlayMemories Home" är inte kompatibelt med Mac-datorer. Använd de program som finns installerade på din Mac. Se följande webbsida för närmare detaljer:  
<http://www.sony.co.jp/imsoft/Mac/>

## ■ Vad som går att göra med "Image Data Converter"

Med hjälp av "Image Data Converter" går det att göra följande:

- Det går att spela upp och redigera bilder som är lagrade i RAW-format och göra olika korrigeringar för t.ex. färgtonkurvan och bildskärpan.
- Det går att justera bildernas vitbalans och exponering, och använda [Kreativa inst.], osv.
- Det går att spara bilderna som visats och redigerats på datorn. Du kan antingen lagra bilden i RAW-format eller lagra den i generell filformat (JPEG/TIFF).
- Det går att visa och jämföra RAW-bilder och JPEG-bilder som är tagna med den här kameran.
- Det går att rangordna bilder i 5 olika nivåer.
- Det går att lägga till färgetiketter osv.



### Installation av "Image Data Converter" (Windows/Mac)

"Image Data Converter" går att installera från följande webbsida (sidan 21):

<http://www.sony.co.jp/ids-se/>

SE

## Obs!

- Internet-anslutning krävs för att installera "Image Data Converter".

# Installation av mjukvaran

## ■ Installation av ”PlayMemories Home”

---

- 1 Öppna internetläsaren på datorn, gå till följande webbsida, och klicka sedan på [Installera] → [Kör].

[www.sony.net/pm](http://www.sony.net/pm)

---

- 2 Följ anvisningarna på skärmen för att göra klart installationen.

- När ett meddelande om att ansluta kameran till datorn tänds på displayen, så anslut kameran till datorn med hjälp av mikro-USB-kabeln (medföljer).

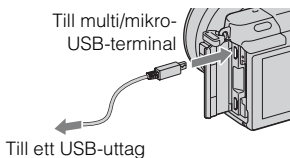

## ■ För att öppna ”Hjälpguide för PlayMemories Home”

Se ”Hjälpguide för PlayMemories Home” för närmare detaljer om hur man använder ”PlayMemories Home”.

---

- 1 Dubbelklicka på [Hjälpguide för PlayMemories Home]-ikonen på skrivbordet.

- För att öppna ”Hjälpguide för PlayMemories Home” från startmenyn: Klicka på [Start] → [Alla program] → [PlayMemories Home] → [Hjälpguide för PlayMemories Home].
  - I Windows 8, välj [PlayMemories Home]-ikonen på startskärmen, och starta sedan ”PlayMemories Home” och välj [Hjälpguide för PlayMemories Home] på [Hjälp]-menyn.
  - För närmare detaljer om ”PlayMemories Home” kan du även se ”Bruksanvisning till  $\alpha$ ” (sidan 22) eller följande support sida för PlayMemories Home (endast på engelska):  
<http://www.sony.co.jp/pmh-se/>
-

## ■ Installation av "Image Data Converter"

---

- 1 Öppna datorns internetläsare och gå till följande webbsida.  
För Windows: <http://www.sony.co.jp/imsoft/Win/>  
För Mac: <http://www.sony.co.jp/imsoft/Mac/>
- 

- 2 Följ anvisningarna på skärmen för att göra klart installationen.
- 

## ■ För att öppna "Guide för Image Data Converter"

Se "Guide för Image Data Converter" för närmare detaljer om hur man använder "Image Data Converter".

---

- 1 För Windows:  
Klicka på [Start] → [Alla program] → [Image Data Converter] → [Hjälp] → [Image Data Converter Ver.4].  
För Mac:  
Starta Finder → [program] → [Image Data Converter] → [Image Data Converter Ver.4] → På menyraden, välj "Hjälp" → "Guide för Image Data Converter".
    - I Windows 8, starta "Image Data Converter Ver.4" → På menyraden, välj "Hjälp" → "Guide för Image Data Converter".
    - För närmare detaljer om "Image Data Converter" kan du även se "Bruksanvisning till  $\alpha$ " (sidan 22) eller följande supportsida för "Image Data Converter" (endast på engelska):  
<http://www.sony.co.jp/ids-se/>
-

## För att lära dig mer om kameran (Bruksanvisning till $\alpha$ )

”Bruksanvisning till  $\alpha$ ” går att ladda ner från Internet. Se ”Bruksanvisning till  $\alpha$ ” för mer djupgående beskrivningar av de många olika funktionerna på kameran.

---

- 1 Gå till Sonys supportsida.  
<http://www.sony.net/SonyInfo/Support/>
  - 2 Välj ditt land eller område.
  - 3 Leta reda på kamerans modellnamn på supportsidan.
    - Kontrollera modellnamnet på undersidan av kameran.
-

# Försiktighetsåtgärder

## Om funktionerna som är tillgängliga med kameran

Den här kameran är antingen 1080 60i-kompatibel eller 1080 50i-kompatibel.

Kontrollera om kameran är 1080 60i-kompatibel eller 1080 50i-kompatibel genom att se efter om något av följande märken sitter på undersidan av kameran.

1080 60i-kompatibel kamera: 60i  
1080 50i-kompatibel kamera: 50i

## Angående LCD-skärmen och objektivet

- LCD-skärmen är tillverkad med hjälp av teknik med extremt hög precision, vilket gör att minst 99,99 % av bildpunkterna är praktiskt användbara. Det kan dock förekomma små punkter som alltid är svarta eller alltid lyser (vitt, rött, blått eller grönt) på LCD-skärmen. Dessa punkter är normala för tillverkningsprocessen och påverkar inte bilderna som tas på något sätt.

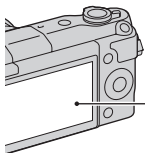

Svarta, vita, röda, blå eller gröna punkter

- Håll aldrig kameran i LCD-skärmen.

- Kameran är försedd med magneter på de ställen som visas i nedanstående figurer. Undvik att lägga föremål som lätt påverkas av magnetfält, som t.ex. kreditkort, i närheten av kameran.

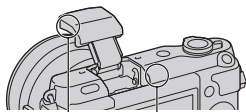
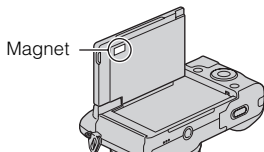

Magnet

- På kalla ställen kan det hända att det uppstår en svans efter bilden på LCD-skärmen. Detta är inte ett fel. När man slår på kameran på ett kallt ställe kan det hända att LCD-skärmen tillfälligt blir mörk.
- Tryck inte på LCD-skärmen. Det kan leda till fläckar på skärmen, vilket i sin tur kan leda till andra fel.
- Utsätt inte kameran för direkt solljus. Om reflekterat solljus fokuseras på ett närbeläget föremål finns det risk att det uppstår eld. Om det är nödvändigt att lägga kameran i solen så sätt på det främre linsskyddet.

SE

## Om hur du använder objektiv och tillbehör

Vi rekommenderar att du använder objektiv och tillbehör från Sony som är anpassade till den här kamerans egenskaper. Att använda produkter från andra tillverkare kan leda till att kameran inte kan utnyttjas till dess fulla prestanda eller kan resultera i olyckor och fel i kameran.

## Undvik att använda/förvara kameran på följande ställen

- På extremt varma, torra eller fuktiga ställen  
På ställen som t.ex. i en bil som står parkerad i solen kan kamerahuset bli deformerat, vilket i sin tur kan leda till fel på kameran.
- Lagring i direkt solljus eller nära ett värmeelement  
Kamerahuset kan bli missfärgat eller deformerat, vilket i sin tur kan leda till fel på kameran.
- På platser där det skakar
- I närheten av starka magneter
- På sandiga eller dammiga ställen  
Var försiktig så att det inte kommer in sand eller damm i kameran. Det kan leda till fel på kameran som eventuellt inte går att reparera.

## Angående handgreppet

Handgreppet är behandlat med ett speciellt yttskikt. Om man gnider på handgreppet med mörkt tyg, läder eller liknande kan det uppstå fläckar på handgreppet.

## Angående förvaring

Var noga med att sätta på linsskyddet framtill på objektivet när kameran inte användas.

## Skötsel

LCD-skärmens yta har en beläggning som kan flagna av om den blir repad.

Observera följande hanterings- och skötselanvisningar.

- LCD-skärmens ytbeläggning kan upplösas av smörjfett eller handkräm på händerna. Om det skulle komma smörjfett eller handkräm på LCD-skärmen, så torka genast a den.
- Undvik att torka alltför hårt med pappersnäsdukar eller liknande, eftersom ytbeläggningen då kan skadas.
- Blås alltid först bort damm och smuts med en blåsborste eller liknande, innan du torkar rent skärmen.
- Torka rent skärmen försiktigt med en mjuk duk, t.ex. en duk för rengöring av glasögon.

## Om kamerans temperatur

Det kan hända att kameran och batteriet blir varma när kameran används länge i taget, men det är inget fel.

## Angående användningstemperaturen

Denna kamera är avsedd att användas vid en temperatur på mellan 0 °C och 40 °C. Vi avråder från tagning på extremt kalla eller varma platser utanför detta temperaturområde.



## Angående kondensbildning

Om kameran flyttas direkt från ett kallt ställe till ett varmt ställe, kan det bildas kondens (imma) inuti eller utanpå kameran. Denna imbildning kan orsaka fel på kameran.

### För att undvika kondensbildning

Stoppa kameran i en förseglad plastpåse när du flyttar den från ett kallt ställe till ett varmt, och låt den sedan vänja sig vid de nya förhållandena i en timme eller så.

### Om det bildas kondens

Stäng av kameran och vänta ungefär en timme tills kondensen avdunstat. Observera att om du försöker ta bilder med fukt kvar inuti objektivet blir bilderna suddiga.

## Angående det inbyggda uppladdningsbara batteriet

Den här kameran har ett inbyggt uppladdningsbart batteri för att hålla kvar datumet, tiden och övriga inställningar i minnet, oavsett om kameran är påslagen eller ej och oavsett om batteripaketet är installerat eller ej. Detta batteri laddas upp hela tiden medan kameran används. Om man bara använder kameran en kort stund i taget laddas dock det inbyggda batteriet gradvis ur. Om man inte använder kameran alls på ungefär tre månader blir det helt urladdat. Ladda i så fall upp det uppladdningsbara batteriet igen innan du använder kameran. Även om det uppladdningsbara batteriet inte är uppladdat går det fortfarande att

använda kameran, så länge man inte registrerar datumet och klockan. Om kameran återställs till fabriksinställningarna varenda gång du laddar upp batteriet, kan det bero på att det inbyggda återuppladdningsbara batteriet är förbrukat. Fråga din Sony-handlare eller närmaste auktoriserade Sony-serviceverkstad.

### Laddningsmetod för det inbyggda återuppladdningsbara batteriet

Sätt i ett uppladdat batteripaket i kameran, eller anslut kameran till ett vägguttag med hjälp av nätadaptern (medföljer), och låt sedan kameran ligga avstängd i minst ett dygn.

## Angående minneskort

Klistra inte fast etiketter eller liknande på minneskort eller kortadapterar. Detta kan orsaka felfunktion.

### Att observera om kameran ska kastas eller överlåtas

Utför följande manövrer för att skydda personlig information innan du kastar eller överlåter kameran.

- [Initialisera] →  
[Fabriksåterställning]

SE

## Om inspelning/ uppspelning

- Den allra första gången du använder ett minneskort i den här kameran rekommenderar vi att du formaterar om minneskortet med hjälp av kameran för att det ska fungera på ett stabilare sätt, innan du börjar ta bilder. Observera att all data på minneskortet försvinner för gott när man formaterar det. Spara värdefulla data på en dator osv.
- Om du upprepade gånger lagrar/raderar bilder kan data fragmenteras på minneskortet. Det kanske inte går att spara eller lagra filmer. Spara i så fall dina bilder i en dator eller på någon annan lagringsplats, och formatera sedan om minneskortet.
- Inspelat innehåll kan inte kompenseras för även om det inte går att ta bilder eller visa bilder på grund av fel på kameran, minneskortet eller liknande osv.
- Ta alltid en kopia (backup) av dina data på något annat lagringsmedium för säkerhets skull, så att du inte löper risk att de går förlorade.
- Innan du börjar spela in sådant som bara händer en enda gång är det bäst att göra en provinspelning för att kontrollera att kameran fungerar som den ska.
- Denna kamera är varken stänksäker eller damm- eller vattentät.
- Rikta inte kameran mot solen eller något annat starkt ljus. Det kan orsaka fel på kameran.

- Titta aldrig mot solen eller en stark lampa genom ett avtaget objektiv. Det kan orsaka allvarliga ögonskador. Det kan även orsaka fel på objektivet.
- Använd inte kameran i närheten av platser som alstrar kraftiga radiovågor eller utsänder radioaktiv strålning. Då kan det hända att kameran inte kan spela in eller spela upp bilder ordentligt.
- Om kameran används på väldigt sandiga eller dammiga ställen finns det risk att den går sönder.
- Om det skulle bildas imma i kameran så avlägsna den innan du börjar använda kameran (sidan 25).
- Undvik att skaka eller stöta till kameran. Förutom att det kan bli fel på kameran så att det inte går att lagra några bilder, kan även minneskortet bli oanvändbart, eller bilddata kan bli skadade eller gå förlorade.
- Rengör blixstens yta med en mjuk duk. Hettan när blixten utlöses kan göra att smuts fastnar på blixstens yta vilket kan orsaka rök eller brännas fast.
- Håll kameran, medföljande tillbehör osv. utom räckhåll för barn. Ett minneskort osv. kan sväljas. Om det skulle inträffa så kontakta genast läkare.

## Import av AVCHD-filmer till en dator

Använd programmet "PlayMemories Home" för att importera AVCHD-filmer till en dator.

## Angående RAW-bilder

För att visa RAW-bilder som är tagna med den här kameran krävs programmet ”Image Data Converter”. Om du inte har för avsikt att bearbeta bilderna du tar, rekommenderar vi att du använder JPEG-format i stället för att ta bilder.

## Att observera angående uppspelning av filmer på andra apparater

- Den här kameran använder MPEG-4 AVC/H.264 High Profile för inspelning i AVCHD-format. Filmer som spelats in i AVCHD-format med kameran kan inte visas med följande enheter.
  - Andra apparater som visserligen har stöd för AVCHD-format men inte har stöd för High Profile
  - Apparater som inte är kompatibla med AVCHD-format
- Den här kameran använder även MPEG-4 AVC/H.264 Main Profile för inspelning i MP4-format. Det innebär att filmer som är inspelade i MP4-format med den här kameran enbart går att spela upp på apparater med stöd för MPEG-4 AVC/H.264.

- Skivor med HD-bildkvalitet (high definition) kan endast spelas upp på enheter som är kompatibla med AVCHD-formatet. DVD-baserade enheter kan inte spela upp skivor med HD-bildkvalitet eftersom de inte är kompatibla med AVCHD-formatet. Det är även möjligt att DVD-baserade enheter inte kan mata ut skivor med HD-bildkvalitet.

## Att observera angående upphovsrätt

TV-program, filmer, videokassetter och annat material kan vara upphovsrättskyddat. Kopiering av sådant material utan särskilt tillstånd kan strida mot upphovsrättslagen.

## Angående bilderna som förekommer i den här bruksanvisningen

Fotografierna som användas som exempel på bilder i bruksanvisningen är reproduktioner och inte verkliga bilder som tagits med denna kamera.

## Beträffande dataspecifikationerna som anges i denna bruksanvisning

Alla data om prestanda och övriga specifikationer är definierade under följande förhållanden, om inget annat anges i denna bruksanvisning: vid vanlig rumstemperatur på 25 °C och vid användning av ett batteripaket som laddats upp helt i ungefär en timme efter det att laddningslampan släcktes.

## Angående bilddatakompatibilitet

- Den här kameran följer de universella DCF-normerna (Design rule for Camera File system) som fastställts av JEITA (Japan Electronics and Information Technology Industries Association).
- Vi kan inte garantera att det går att spela upp bilder som är tagna med den här kameran på andra apparater, eller att går att spela upp bilder som är tagna eller redigerade med annan utrustning på den här kameran.

## Varumärken

- Blu-ray Disc™ och Blu-ray™ är varumärken som tillhör Blu-ray Disc Association.
- Logotyperna "AVCHD" och "AVCHD" är varumärken för Panasonic Corporation och Sony Corporation.
- Microsoft, Windows och Windows Vista är antingen registrerade varumärken eller varumärken som tillhör Microsoft Corporation i USA och/eller andra länder.
- Mac och Mac OS är varumärken eller registrerade varumärken som tillhör Apple Inc.
- Intel, Intel Core och Pentium är varumärken eller registrerade varumärken som tillhör Intel Corporation.
- SDXC-logotypen är ett varumärke för SD-3C, LLC.
- Facebook och "f"-logotypen är varumärken eller registrerade varumärken för Facebook, Inc.

- YouTube och "YouTube"-logotypen är varumärken eller registrerade varumärken för Google Inc.
- Även alla andra system- och produktnamn som omnämns i denna bruksanvisning är i regel varumärken eller registrerade varumärken för respektive utvecklare eller tillverkare. Märkena ™ och ® har dock i allmänhet utelämnats i denna bruksanvisning.



Ytterligare information om denna produkt och svar på vanliga frågor hittar du på vår kundtjänsts webbsida.

<http://www.sony.net/>

Tryckt med vegetabilisk olje-baserad färg utan lättflyktiga organiska föreningar.



**VAROITUS**

Suojaa laite sateelta ja kosteudelta tulipalo- ja sähköiskuvaaran pienentämiseksi.

**TÄRKEITÄ TURVALLISUUSOHJEITA****– SÄILYTÄ NÄMÄ OHJEET****VAARA****NOUDATA NÄITÄ OHJEITA HUOLELLISESTI TULIPALON  
TAI SÄHKÖISKUN VAARAN PIENENTÄMISEKSI.****VAROITUS****| Akku**

Epäasiallinen käsittely saattaa vahingoittaa akkua, minkä seurauksena voi olla tulipalo tai palovammoja. Huomioi seuraavat varoitukset.

- Akkua ei saa purkaa.
- Akkua ei saa murskata eikä siihen saa kohdistaa iskuja. Älä lyö akkua vasaralla, pudota sitä tai astu sen päälle.
- Akku on suojattava oikosuilulta. Suojaa akun navat siten, että ne eivät pääse kosketuksiin metalliesineiden kanssa.
- Akku on säilytettävä alle 60 °C:n lämpötilassa. Akku on suojattava suoralta auringonvalolta. Akkua ei saa jättää autoon, joka on pysäköity aurinkoon.
- Akkua ei saa hävittää polttamalla.
- Älä käsittele vahingoittuneita tai vuotavia litium-ioniakkuja.
- Lataa akku käyttämällä alkuperäistä Sony-akkulaturia tai muuta sopivaa laturia.
- Säilytä akku poissa pienten lasten ulottuvilta.
- Säilytettävä kuivassa paikassa.
- Vaihda vain samanlaiseen akkuun tai Sonyn suosittelemaan vastaavaan tuotteeseen.
- Hävitä käytetyt akut viipymättä ohjeissa kuvatulla tavalla.

## Verkkolaite

Käytä lähellä olevaa pistorasiaa verkkolaitetta käytettäessä. Irrota verkkolaite pistorasiasta välittömästi, jos laitteen käytön aikana ilmenee toimintahäiriöitä.

Virtajohto (jos sisältyy toimitukseen) on suunniteltu käytettäväksi vain tämän kameran kanssa, eikä sitä saa käyttää minkään muun sähkölaitteen kanssa.

## Euroopassa oleville asiakkaille

### Ilmoitus EU-maiden asiakkaille

Tämä tuote on valmistettu Sony Corporationin puolesta, Sony Corporation, 1-7-1 Konan Minato-ku Tokyo, 108-0075 Japan. Tämän tuotteen Euroopan Unionin lainsäädännön vaatimustenmukaisuutta koskevat kyselyt tulee osoittaa valtuutetulle edustajalle, Sony Deutschland GmbH:lle, Hedelfinger Strasse 61, 70327 Stuttgart, Germany. Huolto tai takuu asioita koskevat kyselyt pyydämme ystävällisesti osoittamaan takuu tai huolto dokumenteissa mainituille edustajille.

Tämä tuote on testattu ja sen on todettu olevan EMC-määräyksen raja-arvojen mukainen käytettäessä liitäntäkaapelia, jonka pituus on alle 3 metriä.

### Huomautus

Tietyntaajuiset sähkömagneettiset kentät voivat vaikuttaa tämän kameran kuvaan ja ääneen.

### Huomautus

Jos staattinen sähkö tai sähkömagneettinen kenttä aiheuttaa tiedonsiirron keskeytymisen (epäonnistumisen), käynnistä sovellusohjelma uudelleen tai irrota tiedonsiirtokaapeli (esimerkiksi USB-kaapeli) ja kytke se uudelleen.

### Käytöstä poistettujen sähkö- ja elektroniikkalaitteiden hävittäminen (koskee Euroopan yhteisön ja muiden Euroopan maiden jätehuoltoa)



Tämä laitteeseen tai sen pakkaukseen merkitty symboli tarkoittaa, että laitetta ei saa käsitellä kotitalousjätteenä. Sen sijaan laite on toimitettava sähkö ja elektroniikkalaitteiden kierrätyksestä huolehtivaan keräys- ja kierrätyspisteeseen. Varmistamalla, että tämä laite hävitetään asianmukaisesti, voit auttaa estämään mahdollisia ympäristö- ja terveyshaittoja, joita muuten voi aiheutua laitteen epäasianmukaisesta käsittelystä. Materiaalien kierrätys säästää luonnonvaroja. Lisätietoja laitteen käsittelystä, talteenotosta ja kierrätyksestä on saatavilla

paikallisilta ympäristöviranomaisilta, jätehuoltokeskuksesta tai liikkeestä, josta laite on ostettu.

## **I Käytöstä poistettujen paristojen hävitys (koskee Euroopan unionia sekä muita Euroopan maita, joissa on erillisiä keräysjärjestelmiä)**



Tämä symboli paristossa tai sen pakkauksessa tarkoittaa, ettei paristoa lasketa normaaliksi kotitalousjätteeksi.

Tietyissä paristoissa tätä symbolia voidaan käyttää yhdessä kemikaalia ilmaisevan symbolin kanssa. Paristoon on lisätty kemikaaleja elohopea (Hg) ja lyijyä (Pb) ilmaisevat symbolit, jos paristo sisältää enemmän kuin 0,0005 % elohopeaa tai enemmän kuin 0,004 % lyijyä.

Varmistamalla, että paristo poistetaan käytöstä asiaan kuuluvalla tavalla, estetään mahdollisia negatiivisia vaikutuksia luonnolle ja ihmisten terveydelle, joita paristojen väärä hävittäminen saattaa aiheuttaa. Materiaalien kierrätys auttaa säästämään luonnonvaroja.

Mikäli tuotteen turvallisuus, suorituskyky tai tietojen säilyminen vaatii, että paristo on kiinteästi kytketty laitteeseen, tulee pariston vaihto suorittaa valtuutetun huollon toimesta. Jotta varmistetaan, että käytöstä poistettu tuote käsitellään asianmukaisesti, tulee tuote viedä käytöstä poistettujen sähkö- ja elektroniikkalaitteiden vastaanottopisteeseen. Muiden paristojen osalta tarkista käyttöohjeesta miten paristo irroitetaan tuotteesta turvallisesti. Toimita käytöstä poistettu paristo paristojen vastaanottopisteeseen. Lisätietoja tuotteiden ja paristojen kierrätyksestä saa paikallisilta viranomaisilta, jäteyhdistyksiltä tai liikkeestä, josta tuote on ostettu.

Tämä opas kattaa useita malleja, jotka toimitetaan erilaisten objektiivien kanssa. Mallinimi vaihtelee toimitetun objektiivin mukaan. Saatavilla oleva malli vaihtelee maiden/alueiden mukaan.

Mallin nimi	Objektiivi
NEX-3NL	E16 – 50 mm
NEX-3NY	E55 – 210 mm ja E16 – 50 mm



# Mukana tulleiden varusteiden tarkastaminen

Tarkista ensin kameras mallinimi (sivu 4). Varusteet määräytyvät mallin mukaan.

Sulkeissa oleva numero osoittaa määrän.

## ■ Kaikki mallit

- Kamera (1)
- Verkkojohto (1)\* (ei mukana Yhdysvalloissa ja Kanadassa)



- \* Kameran mukana saatetaan toimittaa useita virtajohtoja. Käytä maata/aluetta vastaavaa oikeata virtajohtoa.
- Ladattava akku NP-FW50 (1)



- Micro USB -kaapeli (1)

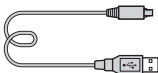

- Verkkolaite AC-UB10C/UB10D (1)

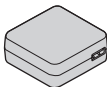

- Olkahihna (1)

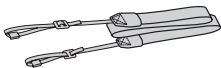

- Käyttöopas (tämä opas) (1)

## ■ NEX-3NL

- E16 – 50 mm zoom-objektiivi (1)/  
objektiivin etusuojus (1)  
(kiinnitetty kameraan)

## ■ NEX-3NY

- E16 – 50 mm zoom-objektiivi (1)/  
objektiivin etusuojus (1)  
(kiinnitetty kameraan)
- E55 – 210 mm zoom-objektiivi (1)/  
objektiivin etusuojus (1)/  
objektiivin takasuojus (1)/  
vastavalosuoja (1)

# Akun lataaminen

Kun käytät kameraa ensimmäistä kertaa, muista ladata NP-FW50 ”InfoLITHIUM” -akku (mukana).

”InfoLITHIUM”-akku voidaan ladata, vaikka se ei ole aivan tyhjä. Akkua voidaan käyttää myös silloin, kun sitä ei ole ladattu täyteen.

Akku purkautuu itseksensä, vaikka sitä ei käytettäisi. Kuvaustilanteen menettämisen välttämiseksi lataa akku uudelleen ennen kuvaamista.

- 1 Aseta virtakytkin asentoon OFF.

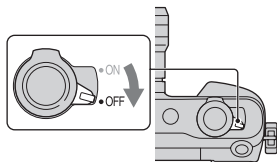

- 2 Avaa kansi liu'uttamalla vipua.

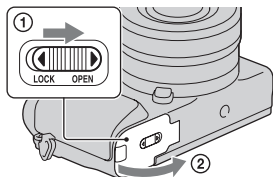

- 3 Aseta akku kokonaan painamalla akun kärjellä lukitusvipua.

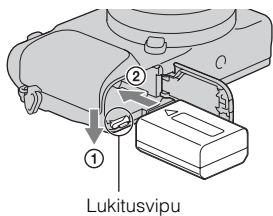

#### 4 Sulje kansi.

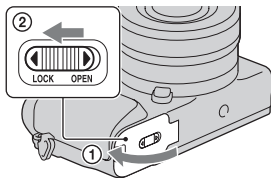

#### 5 Liitä kamera verkkolaitteeseen (mukana) micro USB-kaapelilla (mukana). Liitä verkkolaite seinäpistorasiaan.

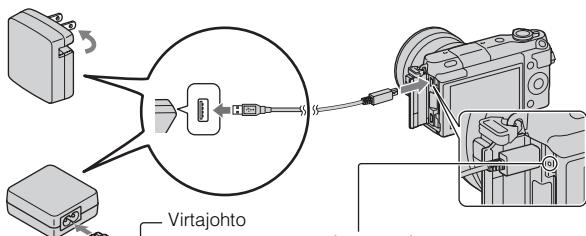

Latausvalo syttyy oranssina, ja lataus käynnistyy.

- Aseta virtakytkin asentoon OFF akun latauksen ajaksi. Jos virtakytkin on asennossa ON, kamera ei voi ladata akkua.
- Jos latausvalo vilkkuu, irrota akku ja aseta se uudelleen.

Latausvalo

Palaa: Lataus käynnissä

Ei pala: Lataus päättynyt

Vilkkuu: Latausvirhe tai lataus on keskeytetty tilapäisesti, koska lämpötila on suositellun alueen ulkopuolella.

## Huomautuksia

- Jos kameran latausvalo vilkkuu, kun verkkolaite on liitetty pistorasiaan, se tarkoittaa, että lataus on keskeytetty tilapäisesti, koska lämpötila on suositellun alueen ulkopuolella. Kun lämpötila palaa asianmukaiselle alueelle, lataus jatkuu. Suosittelemme lataamaan akun 10 °C–30 °C:n lämpötilassa.
- Latausvalo saattaa vilkkua nopeasti, kun akkua käytetään ensimmäisen kerran tai jos sitä ei ole käytetty pitkän aikaan. Irrota tällöin akku kamerasta ja aseta se uudelleen. Lataa sitten akku.
- Älä yritä ladata akkua, jos se on juuri ladattu tai jos sitä ei ole käytetty lataamisen jälkeen. Näin tekeminen saattaa vaikuttaa akun toimintaan.
- Kun lataus on päättynyt, irrota verkkolaite pistorasiasta.
- Käytä vain aitoja Sony-merkkisiä akkuja, micro USB -kaapelia (mukana) ja verkkolaitetta (mukana).

## Latausaika

Latausaika on noin 290 min. käytettäessä verkkolaitetta (mukana).

## Huomautuksia

- Yllä oleva latausaika koskee kokonaan tyhjentyneen akun (mukana) latausta 25 °C:n lämpötilassa. Lataus voi kestää pidempään käyttöolojen ja olosuhteiden mukaan.

## ■ Lataus tietokoneeseen liittämällä

Akku (mukana) voidaan ladata liittämällä kamera tietokoneeseen micro USB-kaapelilla.

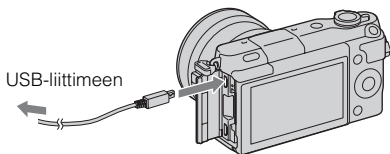

### Huomautuksia

- Huomaa seuraavat seikat, kun lataat tietokoneen kautta:
  - Jos kamera liitetään kannettavaan tietokoneeseen, jota ei ole liitetty virtalähteeseen, tietokoneen akku tyhjenee. Älä jätä kameraa tietokoneeseen liitetyksi pitkäksi aikaa.
  - Älä käynnistä/sammuta tietokonetta, käynnistä sitä uudelleen tai palauta sitä lepotilasta, kun tietokoneen ja kameran välille on muodostettu USB-yhteys. Kamera voi aiheuttaa toimintahäiriön. Irrota kamera tietokoneesta ennen tietokoneen käynnistämistä/sammuttamista, uudelleenkäynnistämistä tai palauttamista lepotilasta.
  - Toimimista kaikkien tietokoneiden kanssa ei taata. Lataus itse kootulla tai muunnellulla tietokoneella tai USB-keskittimen kautta ei välttämättä onnistu. Kameraa ei välttämättä voi käyttää kunnolla samaan aikaan käytössä olevien USB-laitteiden tyyppien mukaan.



### Kameran käyttö ulkomailla — virtalähteet

Voit käyttää kameraa ja verkkolaitetta missä tahansa maassa tai alueella, jossa verkkovirta on 100V–240V AC, 50Hz /60Hz.

Muuntaja on tarpeeton, ja sen käyttö voi aiheuttaa toimintahäiriöitä.

## Akun jäljellä olevan varaustason tarkistaminen

Tarkista taso seuraavien ilmaisimien ja nestekidenäytössä näkyvien prosenttilukujen avulla.

Akun varaustaso						"Akku on tyhjentynyt."
	Korkea  Alhainen					Et voi ottaa enää lisää kuvia.

### Huomautuksia

- Näytetty akun varaustaso ei välttämättä ole oikea kaikissa olosuhteissa.



### Mikä on "InfoLITHIUM" -akku?

"InfoLITHIUM" -akku on litiumioniakku, joka pystyy välittämään kameras käyttöolosuhteita koskevia tietoja. "InfoLITHIUM" -akkuä käytettäessä akun jäljellä oleva varaustaso näytetään prosenttilukuna kameras käyttöolosuhteiden mukaan.

## Akun poistaminen

Sammuta kamera, varmista, että käytön merkkivalo ei pala, liu'uta lukitusvipua nuolen suuntaan ja vedä akku ulos. Älä pudota akkuä.

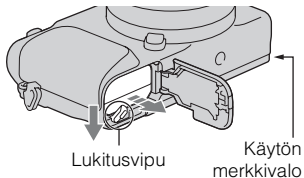

### Huomautuksia

- Kun käytön merkkivalo palaa, älä poista akkuä tai katkaise virtaa. Tiedot saattavat vahingoittua.

# Objektiivin kiinnittäminen/irrottaminen

Aseta kameran virtakytkin asentoon OFF, ennen kuin kiinnität tai irrotat objektiivin.

- 1 Jos suojus tai pakkauskansi on kiinnitetty, irrota se kamerasta tai objektiivista.
  - Vaihda objektiivi nopeasti etäällä pölyisistä paikoista, jotta kameraan ei pääse pölyä tai roskia.

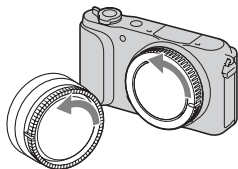

- 2 Kiinnitä objektiivi kohdistamalla objektiivissa ja kamerassa olevat valkoiset merkit.
  - Pidä kameran etupuolta alaspäin, jotta pöly ei pääse kameraan.

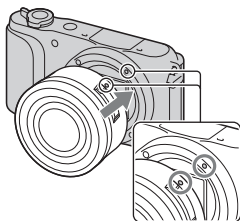

- 3 Työnnä objektiiviä kevyesti kameraan päin ja käännä objektiiviä myötäpäivään, kunnes se lukittuu paikalleen.
  - Aseta objektiivi paikalleen suorassa.

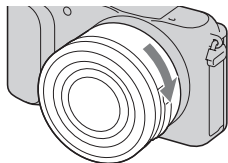

## Huomautuksia

- Älä paina objektiivin vapautinta objektiiviä kiinnittäessäsi.
- Älä käytä liikaa voimaa, kun kiinnität objektiiviä.
- A-kiinnitteisen objektiivin (myydään erikseen) käyttöön tarvitaan kiinnitinsovitin (myydään erikseen). Katso lisätietoja kiinnitinsovitimen mukana tulleesta käyttöoppaasta.
- Kun käytetään jalustaliitännällä varustettua objektiiviä, kiinnitä jalusta objektiivin puolelle tasapainon säilyttämiseksi.

## Objektiivin irrottaminen

- 1 Paina objektiivin vapautin pohjaan asti ja käännä objektiivia vastapäivään, kunnes se pysähtyy.

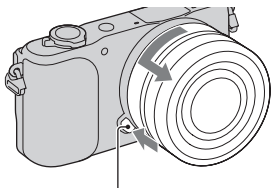

Objektiivin vapautin

### Huomautuksia

- Jos kameran sisälle pääsee pölyä tai roskia objektiivin vaihdon aikana ja ne tarttuvat kuva-anturin (osa, joka muuttaa valonlähteen digitaaliseksi signaaliksi) pintaan, ne voivat näkyä kuvassa tummina pisteinä kuvausympäristön mukaan. Kuva-anturissa on pölyä hylkivä pinnoite, joka estää pölyä tarttumasta kuva-anturiin. Objektiivi kannattaa kuitenkin kiinnittää ja irrottaa pölyttömässä tilassa.
- Älä jätä kameraa objektiivi irrotettuna.
- Jos haluat käyttää rungon suojusta tai objektiivin takasuojusta, osta ALC-B1EM (rungon suoja) tai ALC-R1EM (objektiivin takasuojus) (myydään erikseen).
- Kun käytetään moottoroitua zoom-objektiivia, aseta ennen objektiivin vaihtamista kameran virtakytkin asentoon OFF ja varmista, että objektiivi on vetäytynyt täysin sisään. Jos objektiivi ei ole vetäytynyt sisään, älä paina sitä sisään väkisin.
- Jos kamera kiinnitetään jalustaan, älä kosketa zoomaus-/tarkennusrengasta.



# Muistikortin asettaminen (myydään erikseen)

---

1 Avaa kansi.

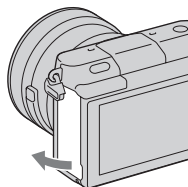

2 Aseta muistikortti.

- Työnnä muistikorttia kuvan osoittamalla tavalla, kunnes se napsahtaa paikalleen.

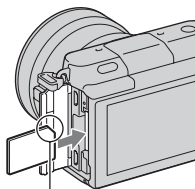

Tarkista lovetun kulman suunta.

3 Sulje kansi.

---

## Yhteensopivat muistikortit

Voit käyttää seuraavanlaisia muistikortteja tällä kameralla. Huomaa kuitenkin, että moitteeton toiminta ei ole taattua kaikilla muistikorttityypeillä.

Käytettävissä oleva muistikortti	Yksittäi skuva	Video	Tässä oppaassa käytetty termi
"Memory Stick PRO Duo"	✓	✓ (Mark2)	"Memory Stick PRO Duo"
"Memory Stick PRO-HG Duo"	✓	✓	
"Memory Stick XC-HG Duo"	✓	✓	"Memory Stick XC Duo"
SD-muistikortti	✓	✓ (vähintään Luokka 4)	SD kortti
SDHC-muistikortti	✓	✓ (vähintään Luokka 4)	
SDXC-muistikortti	✓	✓ (vähintään Luokka 4)	

### Huomautuksia

- "Memory Stick XC-HG Duo"- tai SDXC-muistikortille tallennettuja kuvia ei voi tuoda eikä toistaa tietokoneilla tai AV-laitteilla, jotka eivät ole exFAT-yhteensopivia. Varmista, että laite on exFAT-yhteensopiva, ennen kuin liität sen kameraan. Jos liität kameras epäyhteensopivaan laitteeseen, saatat saada kehoitteen alustaa kortti. Älä alusta korttia tämän kehoitteen seurauksena, sillä toimenpide poistaa kaikki kortilla olevat tiedot. (exFAT on tiedostojärjestelmä, jota käytetään "Memory Stick XC-HG Duo"- ja SDXC-muistikorteissa.)

## Muistikortin poistaminen

Avaa kansi, varmista, ettei käytön merkkivalo pala, ja paina sitten muistikorttia kerran.

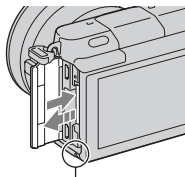

Käytön merkkivalo

### Huomautuksia

- Kun käytön merkkivalo palaa, älä poista muistikorttia tai katkaise virtaa. Tiedot saattavat vahingoittua.

# Kameran kytkeminen päälle ja kellon asettaminen

Kun ensimmäisen kerran kytket virran kameraan, päivämäärän ja ajan asetusnäyttö tulee näkyviin.

- 1 Kytke virta kameraan asettamalla virtakytkin ON- asentoon.

Päivämäärän ja kellonajan asetusnäyttö tulee näkyviin.

- Sammuta kamera asettamalla virtakytkin asentoon OFF.

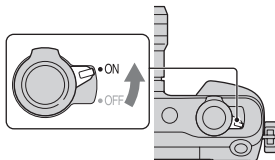

- 2 Paina kiekkopainikkeen keskiosaa.

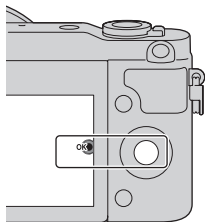

- 3 Valitse oma alueesi painamalla kiekkopainiketta vasemmalle tai oikealle ja painamalla keskiosaa.

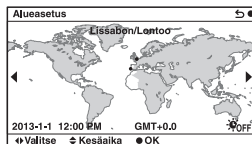

- 4 Valitse kukin kohde painamalla kiekkopainiketta vasemmalle tai oikealle. Paina sitten painiketta ylös tai alas tai valitse numeroarvo kääntämällä painiketta.

**Kesäaika:** Ottaa kesäajan käyttöön tai pois käytöstä.

**Pvm-muoto:** Valitsee päivämäärän esitysmuodon.

- Keskiyö on klo 12:00 AM ja keskipäivä 12:00 PM.

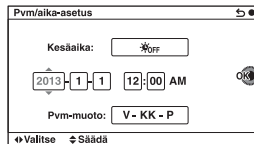

- 5 Aseta muut kohteet toistamalla vaihetta 4 ja paina sitten kiekkopainikkeen keskiötä.

### Huomautuksia

- Tällä kameralla ei voi lisätä päivämäärää kuviin. ”PlayMemories Home” -ohjelmistolla voit tallentaa tai tulostaa kuvat päivämäärän kanssa. Jos haluat lisätietoja, katso ”PlayMemories Home Help Guide” (sivu 20).

### ■ Päivämäärän ja kellonajan nollaus/nykyisen kelloasetuksen tarkistus

Päivämäärän ja kellonajan asetusnäyttö tulee esiin vain, kun virta kytketään ensimmäisen kerran. Myöhemmin voit asettaa päivämäärän ja kellonajan kohdasta MENU.

Valitse MENU → [Asetus] → [Pvm/aika-asetus].

### ■ Päivämäärän ja ajan ylläpito

Tässä kamerassa on sisäinen ladattava akku, joka ylläpitää päivämäärän, ajan ja muut asetukset riippumatta siitä, onko virta kytkettynä tai akku kiinnitettynä. Lisätietoja on sivulla 25.

# Kameran opastoinnin käyttö

Kamerassa on erilaisia toimintoja selittäviä ohjeoppaita ja kuvausvihjeitä, jotka antavat neuvoja parempien kuvien ottamiseen. Näiden oppaiden avulla voit käyttää kameraa paremmin.

## ■ Ohjeoppaat

Kamera näyttää ohjeoppaita valitun toiminnon selittämistä varten, kun vaihdetaan asetusta tms.

Voit piilottaa ohjeoppaat valitsemalla MENU → [Asetus] → [Ohjenäyttö] → [Ei käytössä].

## ■ Kuvausvihjeitä

Kamera näyttää kuvausvihjeitä valitun kuvaustilan mukaan.

① Kun näytön oikeassa alakulmassa näkyy **?**, paina alhaalla oikealla olevaa painiketta.

Valitun tilan mukainen kuvausvihjeluetelo tulee automaattisesti näkyviin.

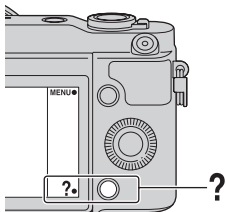

② Valitse haluamasi kuvausvihje painamalla kiekkopainikkeen päällimmäistä/ alimmaista osaa ja sitten keskiosaa.

- Vaihda kohde painamalla kiekkopainikkeen oikeaa tai vasenta osaa.
- Vieritä tekstiä ylös ja alas kääntämällä kiekkopainiketta.

FI



### Kaikkien kuvausvihjeiden näyttäminen

Voit etsiä kaikkia kuvausvihjeitä valikosta

- ① MENU → [Kamera] → [Kuvausvihjeet].
- ② Etsi haluamaasi kuvausvihjettä.

## Mitä ohjelmistolla voi tehdä

Käytä kameralla kuvattujen kuvien hyödyntämiseen seuraavaa ohjelmistoa:

- ”PlayMemories Home” (vain Windows)  
Voit tuoda kameralla tallennettuja kuvia tai videoita tietokoneelle, jotta voit katsella niitä ja käyttää erilaisia käteviä ominaisuuksia otettujen kuvien paranteluun. ”PlayMemories Home” tarvitaan tuotaessa AVCHD-videoita tietokoneeseen.
- ”Image Data Converter”  
Voit retusoida RAW-muotoisia kuvia ja muuntaa ne JPEG/TIFF-muotoon.

## ■ Mitä ”PlayMemories Home” -ohjelmistolla voi tehdä

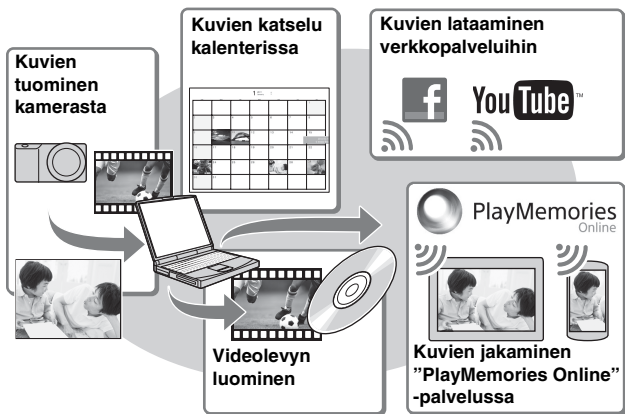

### ”PlayMemories Home” -ohjelmiston asentaminen (vain Windows)

Voit asentaa ”PlayMemories Home” -sovelluksen seuraavasta osoitteesta (sivu 20):

[www.sony.net/pm](http://www.sony.net/pm)

## Huomautuksia

- ”PlayMemories Home” -sovelluksen asentamiseen tarvitaan Internet-yhteys.
- ”PlayMemories Online”- tai muiden verkkopalveluiden käyttöön tarvitaan Internet-yhteys. ”PlayMemories Online” tai muut verkkopalvelut eivät välttämättä ole saatavilla eräissä maissa tai eräillä alueilla.
- ”PlayMemories Home” ei ole yhteensopiva Mac-tietokoneiden kanssa. Käytä Maciin asennettuja sovelluksia. Katso lisätietoja seuraavasta osoitteesta:  
<http://www.sony.co.jp/imsoft/Mac/>

## ■ Mitä ”Image Data Converter” -ohjelmistolla voi tehdä

”Image Data Converter” -ohjelmiston avulla voit tehdä seuraavia asioita:

- Voit katsella RAW-tilassa tallennettuja kuvia ja muokata niitä erilaisilla korjauksilla, esimerkiksi sävykäyrä ja terävyys.
- Voit säätää kuvia käyttämällä valkotasapainoa, valotusta, [Luova asetus] -toimintoa yms.
- Voit tallentaa tietokoneessa näytetyt ja muokatut valokuvat. Voit tallentaa kuvan joko RAW-muodossa tai yleisessä tiedostomuodossa (JPEG/TIFF).
- Voit näyttää ja vertailla tällä kameralla kuvattuja RAW-kuvia ja JPEG-kuvia.
- Voit järjestää kuvia viidelle tasolle.
- Voit käyttää värietikettejä yms.



### ”Image Data Converter” -ohjelmiston asentaminen (Windows/Mac)

Voit asentaa ”Image Data Converter” -sovelluksen seuraavasta osoitteesta (sivu 21):

<http://www.sony.co.jp/ids-se/>

## Huomautuksia

- ”Image Data Converter” -sovelluksen asentamiseen tarvitaan Internet-yhteys.

# Ohjelmiston asentaminen

## ■ ”PlayMemories Home” -sovelluksen asennus

---

- 1 Mene tietokoneen Internet-selaimella seuraavaan osoitteeseen ja napsauta sitten [Install] → [Run].

[www.sony.net/pm](http://www.sony.net/pm)

---

- 2 Suorita asennus loppuun noudattamalla näytön ohjeita.

- Kun esiin tulee ilmoitus, joka pyytää liittämään kameras tiedokoneeseen, liitä kamera ja tietokone micro USB -kaapelilla (mukana).

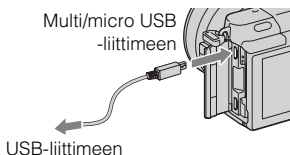

## ■ ”PlayMemories Home Help Guide” -oppaan katselu

---

Lisätietoja ”PlayMemories Home” -sovelluksen käytöstä on ”PlayMemories Home Help Guide” -oppaassa.

---

- 1 Kaksoisnapsauta työpöydällä olevaa [PlayMemories Home Help Guide] -kuvaketta.

- ”PlayMemories Home Help Guide” -oppaan käyttäminen Käynnistä-valikosta: Valitse [Start] → [All Programs] → [PlayMemories Home] → [PlayMemories Home Help Guide].
  - Windows 8: Valitse Käynnistä-näytöstä [PlayMemories Home] -kuvake, käynnistä ”PlayMemories Home” ja valitse [Help]-valikosta [PlayMemories Home Help Guide].
  - Lisätietoja ”PlayMemories Home” -sovelluksesta on myös julkaisussa α-käsikirja (sivu 22) tai seuraavalla ”PlayMemories Home” -tukisivulla (vain englanniksi):  
<http://www.sony.co.jp/pmh-se/>
-



## ■ ”Image Data Converter” -sovelluksen asennus

---

- 1 Mene tietokoneen Internet-selaimella seuraavaan osoitteeseen.

Windows: <http://www.sony.co.jp/imsoft/Win/>

Mac: <http://www.sony.co.jp/imsoft/Mac/>

---

- 2 Suorita asennus loppuun noudattamalla näytön ohjeita.
- 

## ■ ”Image Data Converter Guide” -oppaan katselu

Lisätietoja ”Image Data Converter” -sovelluksen käytöstä on ”Image Data Converter Guide” -oppaassa.

---

- 1 Windows:

Valitse [Start] → [All Programs] → [Image Data Converter] → [Help] → [Image Data Converter Ver.4].

Mac:

Käynnistä Finder → [Applications] → [Image Data Converter] → [Image Data Converter Ver.4] → Valitse valikkoriviltä ”Help” → ”Image Data Converter Guide”.

- Windows 8: Käynnistä ”Image Data Converter Ver.4” → Valitse valikkoriviltä Help → ”Image Data Converter Guide”.
  - Lisätietoja ”Image Data Converter” -sovelluksesta on myös julkaisussa  $\alpha$ -käsikirja (sivu 22) tai seuraavalla ”Image Data Converter” -tukisivulla (vain englanniksi):  
<http://www.sony.co.jp/ids-se/>
-

## Lisätietojen saaminen kamerasta ( $\alpha$ -käsikirja)

$\alpha$ -käsikirja voidaan ladata Internetistä. Julkaisussa  $\alpha$ -käsikirja on yksityiskohtaisempia tietoja kameran lukuisista toiminnoista.

---

**1** Siirry Sony-tukisivulle.  
<http://www.sony.net/SonyInfo/Support/>

---

**2** Valitse maa tai alue.

---

**3** Etsi tukisivulta kamerasi mallinimeä.  
• Katso mallinimi kameran pohjasta.

---

# Varotoimia

## Kameran kanssa käytettävissä olevat toiminnot

Kamera on 1080 60i- tai 1080 50i-yhteensopiva.

Kun haluat tarkistaa, onko kamera 1080 60i-vai 1080 50i-yhteensopiva laite, katso seuraavat merkit kameran pohjasta.

1080 60i-yhteensopiva laite: 60i

1080 50i-yhteensopiva laite: 50i

## Nestekidenäyttö ja objektiivi

- Nestekidenäyttö on valmistettu erittäin hienoa tarkkuustekniikkaa käyttäen, niin että yli 99,99 % kuvapisteistä on toimivia.

Nestekidenäytössä voi kuitenkin näkyä jatkuvasti joitakin hyvin pieniä mustia tai kirkkaita pisteitä (valkoisia, punaisia, sinisiä tai vihreitä). Nämä valmistuksessa syntyneet pisteet ovat normaaleja eivätkä vaikuta kuvaamiseen millään tavalla.

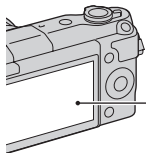

Mustat, valkoiset, punaiset, siniset ja vihreät pisteet

- Älä kannattele kameraa nestekidenäytöstä.

- Magneetit kiinnitetään kameraan kuvan mukaisesti. Älä aseta kameran lähelle esineitä (esimerkiksi luottokortteja), joihin magneettikentät vaikuttavat.

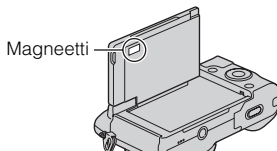

Magneetti

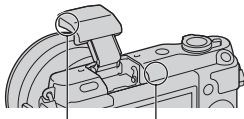

Magneetti

- Nestekidenäytössä olevat kohteet voivat laahautua jäljessä kylmissä olosuhteissa. Tämä ei ole vika. Kun kamera käynnistetään kylmissä olosuhteissa, nestekidenäyttö saattaa pimentyä tilapäisesti.
- Älä paina nestekidenäyttöä. Monitorin väri voi muuttua ja näyttö voi vikaantua.
- Kameraa ei saa altistaa suoralle auringonvalolle. Jos heijastunut auringonvalo kohdistuu polttopisteensä lähellä olevaan esineeseen, se voi aiheuttaa tulipalon. Jos joudut asettamaan kameran suoraan auringonvaloon, kiinnitä objektiivin etusuojus.

## **Objektiivien ja lisävarusteiden käyttäminen**

On suositeltavaa käyttää Sony-objektiiveja ja -lisävarusteita, jotka on suunniteltu tämän kameras kanssa käytettäväksi. Muiden valmistajien tuotteiden käyttäminen voi saada aikaan sen, ettei kamera toimi parhaalla mahdollisella tavalla, tai se voi aiheuttaa vikoja tai toimintahäiriöitä kameraa käytettäessä.

## **Älä käytä tai säilytä kameraa seuraavissa paikoissa**

- Erittäin kuumat, kuivat tai kosteat paikat  
Jos kamera jätetään esim. aurinkoiseen paikkaan pysäköityyn autoon, kameras runko voi vääristyä ja siitä voi aiheutua toimintahäiriöitä.
- Säilytys suorassa auringonvalossa ja lämmityslaitteiden lähetyvillä  
Kameras rungon väri voi muuttua tai runko vääristyä, mikä voi aiheuttaa toimintahäiriöitä.
- Paikat, joihin voi kohdistua tärinää
- Voimakkaan magneettikentän lähellä
- Hiekkaiset ja pölyiset paikat  
Varo, ettei kameraan pääse hiekkaa tai pölyä. Tämä voi aiheuttaa toimintahäiriöitä, joita ei aina voi korjata.

## **Kahva**

Kahvassa on erikoispinnoite. Kahvan väri voi muuttua, jos sitä

<sup>FI</sup> hangataan tummalla kankaalla,

24 nahalla tms.

## **Säilytys**

Muista kiinnittää objektiivinsuojus, kun kameraa ei käytetä.

## **Hoito**

LCD-näytön pinnan pinnoite saattaa irrota, jos sitä raaputetaan.

Ota huomioon seuraavat käsittely- ja hoito-ohjeet.

- LCD-näyttöön käsistä jäänyt rasva tai käsivoide voi liuottaa pinnoitteen. Jos rasvaa tai voidetta joutuu LCD-näytölle, pyyhi se välittömästi pois.
- Voimakas pyyhkiminen pehmpaperilla tai muulla materiaalilla voi vahingoittaa pinnoitetta.
- Ennen lian pyyhkimistä pois poista ensin lika tai hiekka käyttämällä puhallinta tms.
- Kun pyyhkit likaa pois, käytä pehmeää, esimerkiksi lasien puhdistukseen tarkoitettua liinaa.

## **Kameras lämpötila**

Kamera ja akku voivat kuumentua jatkuvan käytön takia, mutta se ei ole vika.

## **Käyttölämpötilat**

Kamera on tarkoitettu käytettäväksi 0°C–40°C:n lämpötilassa. Kuvaaminen erittäin kylmissä tai kuumissa olosuhteissa näiden rajojen ulkopuolella ei ole suositeltavaa.

## **Kosteuden tiivistyminen**

Jos kamera tuodaan suoraan kylmästä lämpimään paikkaan, kameran sisään ja pinnalle voi tiivistyä kosteutta. Tämä tiivistyminen saattaa aiheuttaa kameran toimintahäiriöitä.

### **Kosteuden tiivistymisen estäminen**

Kun tuot kameran kylmästä lämpimään, sulje se muovipussiin ja anna sen sopeutua uuden paikan olosuhteisiin noin tunnin ajan.

### **Jos kosteutta tiivistyy**

Sammuta kamera ja odota noin tunti, että kosteus haihtuu. Huomaa, että jos otat kuvia, kun kameran objektiivissa on kosteutta, kuvista ei tule tarkkoja.

## **Sisäinen ladattava akku**

Tässä kamerassa on sisäinen ladattava akku, joka ylläpitää päivämäärän, ajan ja muut asetukset riippumatta siitä, onko virta kytkettynä tai akku kiinnitettynä. Tämä ladattava akku latautuu koko ajan kameran käytön aikana. Jos kameraa käytetään vain lyhyitä aikoja, se kuitenkin purkautuu vähitellen. Jos kameraa ei käytetä ollenkaan noin kolmeen kuukauteen, se purkautuu täysin. Muista ladata akku tässä tapauksessa uudelleen ennen kameran käyttöä. Voit kuitenkin käyttää kameraa, vaikka ladattava akku olisi tyhjä, mutta et pysty tallentamaan päivämäärää ja aikaa.

Jos kamera palaa oletusasetuksiin aina, kun akku ladataan, sisäinen ladattava paristo saattaa olla tyhjä. Ota yhteys Sony-kauppiaseen tai paikalliseen valtuutettuun Sony-huoltoon.

### **Sisäisen ladattavan akun latausmenetelmä**

Aseta ladattu akku kameraan tai kytke kamera pistorasiaan verkkolaitteen (mukana) avulla ja jätä kamera vähintään 24 tunniksi virta pois päältä.

### **Muistikortit**

Älä kiinnitä tarraa tms. muistikorttiin tai korttisovittimeen. Tämä voi aiheuttaa toimintahäiriöitä.

## **Kameran hävittämistä/luovuttamista koskevia huomautuksia**

Henkilökohtaisten tietojen suojaamiseksi suorita seuraavat toimenpiteet, kun hävität tai luovutat kameran.

- [Palauta] → [Palautus tehdasarvoihin]

## Kuvaaminen/toisto

- Kun kamerassa olevaa muistikorttia käytetään ensimmäisen kerran, on suositeltavaa alustaa kortti kameran avulla muistikortin vakaan toiminnan varmistamiseksi ennen kuvaamista. Huomaa, että alustaminen poistaa kaikki tiedot muistikortilta pysyvästi, eikä tietoja voi palauttaa. Tallenna tärkeät tiedot esimerkiksi tietokoneeseen.
- Jos tallennat/poistat kuvia toistuvasti, muistikortin tiedot voivat pirstoutua. Videoiden tallennus tai taltiointi ei välttämättä onnistu. Tallenna tällöin kuvat tietokoneeseen tai muuhun tallennuspaikkaan ja alusta sitten muistikortti.
- Kuvattua sisältöä ei voida korvata, vaikka kuvaus tai toisto epäonnistuisi esimerkiksi kameran tai muistikortin virheellisen toiminnan vuoksi.
- Tietojen katoamisen vaaran ehkäisemiseksi kopioi aina tiedot toiselle tallennusvälineelle (varmuuskopiointi).
- Ennen kuin kuvaat kokeile, että kamera toimii oikein.
- Tätä kameraa ei ole suunniteltu kestäämään pölyä, roiskeita eikä vettä.
- Älä suuntaa kameraa aurinkoon tai muuhun kirkaaseen valonlähteeseen. Kameraan voi tulla toimintahäiriö.

- Älä katso kohti aurinkoa tai muuta voimakasta valonlähdettä irrotetun objektiivin läpi. Tämä voi vahingoittaa silmiäsi pysyvästi. Se voi myös aiheuttaa objektiivin toimintahäiriön.
- Älä käytä kameraa lähellä paikkaa, joka muodostaa voimakkaita radioaaltoja tai lähettää säteilyä. Kamera ei ehkä pysty kuvaamaan tai toistamaan oikein.
- Kameran käyttö pölyisessä tai hiekkaisessa paikassa voi aiheuttaa toimintahäiriöitä.
- Jos kameraan tiivistyy kosteutta, poista se ennen kameran käyttöä (sivu 25).
- Älä ravistele tai iske kameraa. Tämä voi aiheuttaa toimintahäiriöitä ja estää kuvaamisen, minkä lisäksi se voi tehdä tallennusvälineestä epävakaa ja vioittaa tai tuhota kuvatietoja.
- Puhdista salaman pinta pehmeällä kankaalla. Salamavalon muodostama kuumuus voi saada lian tarttumaan kiinni ja aiheuttaa savua tai palamista.
- Säilytä kamera, mukana tulleet lisävarusteet ja muut tarvikkeet lasten ulottumattomissa. Muistikortti voidaan nielaista vahingossa. Jos näin käy, ota viipymättä yhteyttä lääkäriin.

## AVCHD-videoiden tuonti tietokoneeseen

Kun AVCHD-videoita tuodaan tietokoneeseen, käytä Windowsissa ”PlayMemories Home”-ohjelmistoa.

## RAW-kuvat

Kameralla tallennettujen RAW-kuvien katseluun tarvitaan ”Image Data Converter” -ohjelmisto. Jos et aio muokata tallentamiasi kuvia, on suositeltavaa ottaa ne JPEG-muodossa.

## Huomautuksia videoiden toistamisesta muilla laitteilla

- Tämä kamera käyttää AVCHD-tallennukseen MPEG-4 AVC/H.264 High Profile -koodausta. Tällä kameralla AVCHD-muodossa tallennettuja videoita ei voi toistaa seuraavilla laitteilla.
  - Muut AVCHD-muodon kanssa yhteensopivat laitteet, jotka eivät tue High Profile -ominaisuutta
  - Laitteet, jotka eivät ole yhteensopivia AVCHD-muodon kanssa
- Tämä kamera käyttää MP4-tallennukseen myös MPEG-4 AVC/H.264 Main Profile -koodausta. Tästä syystä kameralla MP4-muodossa tallennettuja videoita voi toistaa vain laitteilla, jotka ovat MPEG-4 AVC/H.264 -yhteensopivia.
- Teräväpiirtolaatuisena (HD) tallennettuja levyjä voi toistaa ainoastaan AVCHD-yhteensopivissa laitteissa. DVD-pohjaiset soittimet tai -tallentimet eivät voi toistaa HD-laatuisia levyjä, koska ne eivät tue AVCHD-muotoa. Lisäksi DVD-pohjaiset soittimet tai tallentimet eivät välttämättä pysty poistamaan teräväpiirtolaatuisia (HD) levyjä.

## Tekijänoikeutta koskeva varoitus

Televisio-ohjelmat, elokuvat, videonauhat ja muut materiaalit voivat olla tekijänoikeuksien suojaamia. Niiden luvaton kuvaaminen voi olla tekijänoikeuslakien vastaista.

## Tässä oppaassa käytetyt kuvat

Tässä käsikirjassa käytetyt esimerkkivalokuvat ovat reprodusoituja kuvia, eikä niitä ole otettu tällä kameralla.

## Tietoja tämän oppaan teknisistä tiedoista

Suorituskyky- ja tekniset tiedot on määritetty seuraavissa olosuhteissa, ellei tässä oppaassa toisin mainita: Ympäristön lämpötila 25 °C; akku, jota on ladattu vielä noin tunti sen jälkeen, kun latauksen merkkivalo on sammunut.

## Kuvatietojen yhteensopivuus

- Kamera on DCF (Design rule for Camera File system) - yleisstandardin vaatimusten mukainen. Standardin on määritellyt JEITA (Japan Electronics and Information Technology Industries Association).
- Kamerallasi kuvattujen kuvien toisto muissa laitteissa tai muissa laitteissa kuvattujen tai muokattujen kuvien toisto omassa kamerassasi ei ole varmaa.

## Tavaramerkit

- Blu-ray Disc™ ja Blu-ray™ ovat Blu-ray Disc Associationin tavaramerkkejä.
- ”AVCHD” ja ”AVCHD” -logotyypit ovat Panasonic Corporationin ja Sony Corporationin tavaramerkkejä.
- Microsoft, Windows ja Windows Vista ovat Microsoft Corporationin tavaramerkkejä tai rekisteröityjä tavaramerkkejä Yhdysvalloissa ja/tai muissa maissa.
- Mac ja Mac OS ovat Apple Inc:n tavaramerkkejä tai rekisteröityjä tavaramerkkejä.
- Intel, Intel Core ja Pentium ovat Intel Corporationin tavaramerkkejä tai rekisteröityjä tavaramerkkejä.
- SDXC -logo on SD-3C, LLC:n tavaramerkki.
- Facebook ja ”f”-logo ovat Facebook, Inc. -yhtiön tavaramerkkejä tai rekisteröityjä tavaramerkkejä.
- YouTube ja ”YouTube”-logo ovat Google Inc. -yhtiön tavaramerkkejä tai rekisteröityjä tavaramerkkejä.
- Lisäksi muut tässä oppaassa käytetyt järjestelmien ja tuotteiden nimet ovat yleensä niiden kehittäjien tai valmistajien tavaramerkkejä tai rekisteröityjä tavaramerkkejä. Merkkejä™ ja ® ei ole kuitenkaan käytetty kaikissa tapauksissa tässä oppaassa.

Tätä tuotetta koskevia lisätietoja ja vastauksia usein esitettyihin kysymyksiin on asiastuen [www-sivustolla](http://www.sony.net/).

<http://www.sony.net/>

Painettu käyttäen haihtuvista orgaanisista yhdisteistä vapaata kasvisöljypohjaista mustetta.







**ADVARSEL!**

For å redusere brannfaren og faren for å få elektrisk støt, må du ikke utsette denne enheten for regn eller fuktighet.

**VIKTIGE SIKKERHETSINSTRUKSER  
-TA VARE PÅ DISSE INSTRUKSENE  
FARE  
FOR Å REDUSERE FAREN FOR BRANN  
ELLER ELEKTRISK STØT, MÅ DU FØLGE  
DISSE INSTRUKSENE NØYE**

**Forsiktig****| Batteri**

Hvis batteriet feilbehandles, kan det sprekke, forårsake brann eller til og med kjemiske brannskader. Ivareta følgende forholdsregler:

- Ikke demonter det.
- Ikke knus batteriet, og ikke utsett det for slag eller støt, som f.eks. hammerslag, at det faller ned eller at noen tramper på det.
- Ikke kortslutt batterikontaktene og ikke la metallgjenstander berøre dem.
- Ikke utsett batteriet for høye temperaturer over 60 °C, som f.eks. direkte sollys eller i en bil som er parkert i solen.
- Ikke sett fyr på batteriet eller kast det på bålet.
- Ikke håndter ødelagte eller lekkende litiumionbatterier.
- Batteriet må kun lades med en ekte Sonybatterilader eller en enhet som kan lade batteriet.
- Oppbevar batteriet utilgjengelig for små barn.
- Hold batteriet tørt.
- Bytt det ut kun med samme eller tilsvarende type anbefalt av Sony.
- Kasser brukte batterier omgående, som beskrevet i instruksene.

## I Vekselstrømadapter

Bruk nærmeste stikkontakt når du bruker vekselstrømadapteren. Koble vekselstrømadapteren fra stikkontakten omgående hvis det oppstår feil på apparatet under bruk.

Strømkabelen, hvis den medfølger, er konstruert spesielt for bruk med dette kameraet, og bør ikke brukes sammen med annet elektrisk utstyr.

## For kunder i Europa

### I Merknad for kunder i land som benytter EU direktiver

Dette produktet er produsert av eller på vegne av Sony Corporation 1-7-1 Konan Minato-ku Tokyo, 108-0075 Japan. Henvendelser relatert til produkt samsvar basert på Europeisk Unions lovgivning skal adresseres til autorisert representant, Sony Deutschland GmbH, Hedelfinger Strasse 61, 70327 Stuttgart, Germany. For service eller garanti saker, vennligst referer til adresse som nevnt i separat service eller garanti dokument.

Dette produktet er testet og funnet å være kompatibelt med grenseverdiene i EMC-direktivet for bruk av tilkoblingskabler som er kortere enn 3 meter.

### I NB!

De elektromagnetiske feltene ved spesifikke frekvenser kan påvirke bilde og lyd i denne enheten.

### I Merk

Hvis statisk elektrisitet eller elektromagnetisme forårsaker brudd på dataoverføringen, må du starte programmet om igjen eller koble fra og koble til igjen kommunikasjonskabelen (USB e.l.).

### I Kassering av gamle elektriske og elektroniske apparater (gjelder i den Europeiske Unionen og andre europeiske land med separat innsamlingsystem)



Dette symbolet på produktet eller emballasjen indikerer at dette produktet ikke må behandles som husholdningsavfall. I stedet skal det leveres til spesiell innsamlingsstasjon for gjenvinning av elektrisk og elektronisk utstyr. Ved å sørge for at dette produktet avhentes på korrekt måte, vil du være med på å forhindre mulige negative følger for miljøet og helse, som ellers kan forårsakes av feilaktig avfallshåndtering av dette produktet. Gjenvinning av disse materialene vil være med på å ta vare på våre naturressurser. For mer informasjon om gjenvinning av dette produktet,

kan du kontakte lokale myndigheter, renovasjonsverket der du bor eller butikken der du kjøpte produktet.

## **I Avfallsinstruksjon vedrørende oppbrukte batterier (gjelder i EU og andre europeiske land med separate resirkuleringsrutiner)**



Dette symbolet på batteriet eller på forpakningen betyr at batteriet ikke skal behandles som vanlig husholdningsavfall.

På visse batterier kan dette symbolet brukes i kombinasjon med et kjemisk symbol. Symbolet for kvikksølv (Hg) eller bly (Pb) er lagt til dersom batteriet inneholder mer enn 0,0005% kvikksølv eller 0,004% bly.

Ved å sørge for at disse batteriene blir kastet riktig vil du bidra til å beskytte miljøet og menneskers helse fra potensielt negative konsekvenser som ellers kunne ha blitt forårsaket av ukorrekt avfallshåndtering. Resirkulering av materialene vil bidra til å bevare naturlige ressurser.

Hva gjelder produkter som av sikkerhets-, ytelses- eller dataintegritetsgrunner krever permanent tilkobling til et inkorporert batteri, bør dette batteriet skiftes kun av autorisert servicepersonell.

For å forsikre at batteriet blir behandlet korrekt skal det leveres til en resirkuleringsstasjon for elektriske produkter når det er oppbrukt.

Hva gjelder alle andre batterier, vennligst se informasjonen om hvordan man fjerner batteriet på riktig måte. Lever batteriet på en resirkuleringsstasjon for oppbrukte batterier. For mer detaljert informasjon vedrørende korrekt avfallsmetode av dette produktet og av andre batterier, vennligst kontakt ditt kommunekontor, din avfallstjeneste eller forhandleren hvor du kjøpte produktet.

Denne håndboken dekker flere modeller som leveres med ulike objektiver. Modellnavnet varierer med det medfølgende objektivet. Hvilken modell som er tilgjengelig, avhenger av landet eller regionen.

Modellbetegnelse	Objektiv
NEX-3NL	E16 – 50 mm
NEX-3NY	E55 – 210 mm og E16 – 50 mm

# Kontrollere leverte deler

Kontroller først modellnavnet til kameraet ditt (side 4). Tilbehøret som følger med, avhenger av modellen.

Tallet i parentes angir mengden.

## ■ Følger med alle modeller

- Kamera (1)
- Strømkabel (1)\* (ikke inkludert i USA og Canada)



- \* Flere strømkabler kan bli levert med kameraet. Bruk den riktige som passer i ditt land eller din region.
- Oppladbart batteri NP-FW50 (1)



- Mikro-USB-kabel (1)

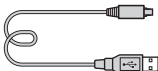

- Vekselstrømadapter AC-UB10C/UB10D (1)

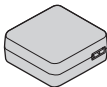

- Skulderrem (1)

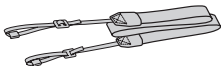

- Bruksanvisning (denne håndboken) (1)

## ■ NEX-3NL

- E16 – 50 mm zoomobjektiv (1)/ fremre objektivdeksel (1) (festet til kameraet)

## ■ NEX-3NY

- E16 – 50 mm zoomobjektiv (1)/ fremre objektivdeksel (1) (festet til kameraet)
- E55 – 210 mm zoomobjektiv (1)/ fremre objektivdeksel (1)/bakre objektivdeksel (1)/linseskjerm (1)

## Lade batteriet

Når du bruker kameraet for første gang, må du huske å lade NP-FW50 "InfoLITHIUM" batteriet (inkludert).

"InfoLITHIUM"-batteriet kan lades selv om det ikke er helt utladet. Batteriet kan brukes selv om det ikke er helt oppladet.

Et oppladet batteri lades ut litt etter litt, selv om du ikke bruker det. For ikke å gå glipp av en mulighet til å fotografere, bør du lade batteriet igjen før du fotograferer.

### 1 Sett strømbryteren til OFF.

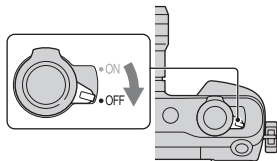

### 2 Åpne dekselet ved å skyve på skyvebryteren.

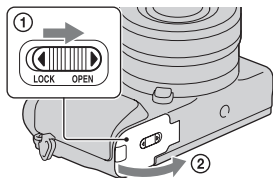

### 3 Sett batteriet helt inn ved å bruke kanten på batteriet til å skyve på låsehendelen.

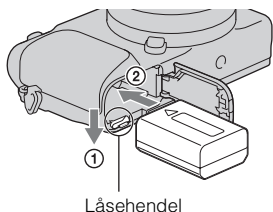

#### 4 Lukk dekselet.

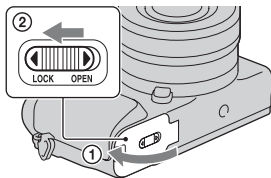

#### 5 Koble sammen kameraet og vekselstrømadapteren (inkludert) ved hjelp av mikro-USB-kabelen (inkludert). Koble vekselstrømadapteren til stikkkontakten.

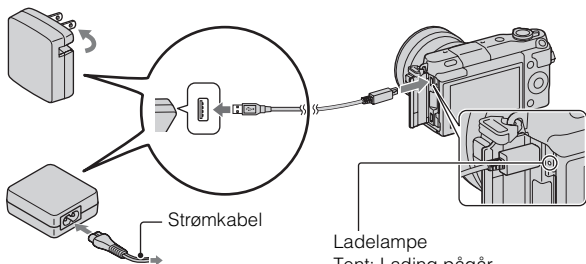

Ladelampen tennes og lyser oransje, og ladingen begynner.

- Sett strømbryteren på OFF mens batteriet lades. Hvis strømbryteren står på ON, kan ikke kameraet lade batteriet.
- Når ladelampen blinker, må du ta ut batteriet og sette det inn igjen.

Ladelampe

Tent: Lading pågår

Av: Ladingen er avsluttet

Blink: Ladefeil, eller midlertidig stopp i ladingen, fordi kameraet er utenfor det anbefalte området.

## Kommentarer

- Hvis ladelampen på kameraet blinker når vekselstrømadapteren er koblet til stikkontakten, tyder dette på at ladingen er midlertidig stoppet fordi temperaturen er utenfor det anbefalte området. Når temperaturen er innenfor det anbefalte området igjen, gjenopptas ladingen. Vi anbefaler å lade batteriet ved en omgivelsestemperatur på mellom 10 °C og 30 °C.
- Ladelampen kan blinke hurtig når batteriet brukes første gang, eller når batteriet ikke har vært i bruk på lenge. I slike tilfeller må du ta ut batteriet og sette det inn igjen, og så lade batteriet.
- Ikke forsøk å lade batteriet på nytt rett etter at det har blitt ladet, eller når det ikke har blitt brukt etter siste lading. Det vil påvirke ytelsen til batteriet.
- Når ladingen er fullført, må du koble fra vekselstrømadapteren fra stikkontakten.
- Pass på kun å bruke ekte Sony-batterier, mikro-USB-kabel (inkludert) og vekselstrømadapteren (inkludert).

## Ladetid

Ved lading med vekselstrømadapter (inkludert) er ladetiden ca. 290 min.

## Kommentarer

- Ovennevnte ladetid gjelder ved lading av et helt utladet batteri (inkludert) ved en temperatur på 25 °C. Ladeprosessen kan ta lenger tid, avhengig av bruksforhold og andre omstendigheter.



## ■ Lade ved å koble til en datamaskin

Du kan lade batteriet (inkludert) ved å koble kameraet til en datamaskin med en mikro-USB-kabel.

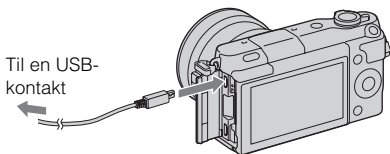

### Kommentarer

- Legg merke til følgende punkter når du lader via en datamaskin:
  - Hvis kameraet er koblet til en bærbar datamaskin som ikke er koblet til en strømkilde, tappes batteriet på den bærbare. Ikke la kameraet være koblet til en datamaskin i lengre tid.
  - Ikke slå på/av eller foreta omstart av maskinen, eller start datamaskinen fra dvalemodus når datamaskinen og kameraet er koblet til hverandre med en USB-tilkobling. Kameraet kan da forårsake en feil. Før du slår på/av, omstarter datamaskinen eller starter datamaskinen fra dvalemodus, må du bryte forbindelsen mellom kameraet og datamaskinen.
  - Vi kan ikke garantere for virkemåten med alle datamaskiner. Det gis ingen garantier for lading med en spesiallaget eller modifisert datamaskin, eller ved lading via en USB-hub. Du vil kanskje ikke kunne bruke kameraet på fullgod måte, avhengig av hvilke USB-enheter du bruker samtidig.



### Bruke kameraet i utlandet — strømkilder

Du kan bruke kameraet og vekselstrømadapteren i alle land eller regioner hvor nettspenningen er mellom 100 V og 240 V vekselstrøm, 50 Hz/60 Hz.

Det er ikke behov for en elektronisk transformator, og bruken av en slik kan forårsake feil.

## ■ Kontrollere det gjenværende batterinivået

Kontroller nivået med følgende indikatorer og prosenttall på LCD-skjermen:

Batterinivå						"Batteriet er tomt."
	Høy  Lav					Du kan ikke ta flere bilder.

### Kommentarer

- Under visse forhold kan det hende at batterinivåindikatoren ikke viser riktig nivå.



### Hva er et "InfoLITHIUM"-batteri?

Et "InfoLITHIUM"-batteri er et lithium-ion-batteri som kan kommunisere med kameraet ditt om driftsbetingelsene. Ved bruk av et "InfoLITHIUM"-batteri vises gjenværende batteritid i prosent i henhold til driftsbetingelsene for kameraet ditt.

## ■ Ta ut batteri

Slå av kameraet, forsikre deg om at tilgangslampen ikke lyser, skyv låsehendel mot pilen, og trekk ut batteri. Vær forsiktig så du ikke mister batteriet.

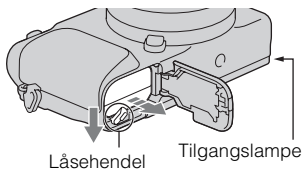

### Kommentarer

- Når tilgangslampen lyser, må du verken ta ut batteriet eller slå av kameraet. Da kan data bli ødelagt.

# Sette på/ta av objektivet

Sett strømknappen på kameraet til OFF før du setter på eller tar av objektivet.

- 1** Hvis dekselet eller eskelokket er festet, må du fjerne det fra kameraet eller objektivet.

- Skift objektiv raskt på et støvfritt sted, så støv eller rusk ikke kommer inn i kameraet.

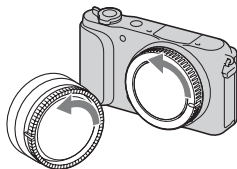

- 2** Sett på objektivet ved å plassere de hvite indeksmerkene på objektivet og kameraet rett overfor hverandre.

- Rett kameraet nedover for å unngå at det kommer støv på innsiden av det.

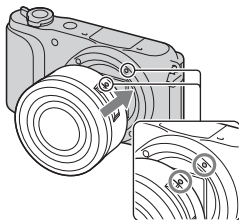

- 3** Skyv objektivet forsiktig mot kameraet mens du dreier det med klokken, inntil det går i inngrep med et klikk.

- Pass på å sette objektivet rett på.

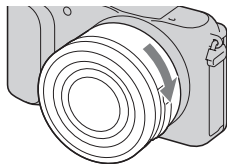

## Kommentarer

- Når du setter på objektivet, må du ikke trykke på utløserknappen for objektivet.
- Ikke bruk makt når du setter på objektivet.
- Det kreves en fatningsadapter (selges separat) for å kunne bruke et objektiv med A-fatning (selges separat). Nærmere informasjon finner du i bruksanvisningen som fulgte med fatningsadapteren.
- Når du bruker et objektiv som er utstyrt med et stativfeste, kan du feste stativet til siden av objektivet for at dette skal stå støtt.

NO

## Ta av objektivet

- 1 Trykk utløserknappen for objektivet helt inn, og dreii objektivet mot klokken, til det ikke går lenger.

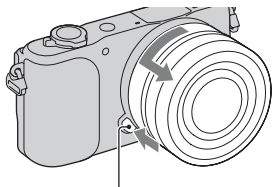

Utløserknapp for objektivet

### Kommentarer

- Hvis støv eller rusk kommer inn i kameraet og setter seg på overflaten av bildesensoren (den delen som gjør om lys til digitale signaler) mens du skifter objektiv, kan det vises som mørke flekker på bildet, avhengig av opptaksomgivelsene. Bildesensoren er utstyrt med et antistøvbelegg som forhindrer at støv fester seg på bildesensoren. Når du bytter objektiv bør du allikevel gjøre dette raskt på et støvfritt sted.
- Ikke la kameraet ligge uten objektiv på.
- Hvis du ønsker å bruke kamerahusdeksler eller bakre objektivdeksler, kan du kjøpe ALC-B1EM (kamerahusdeksel) eller ALC-R1EM (bakre objektivdeksel) (selges separat).
- Når du bruker et objektiv med elektrisk zoom, må du sette strømbryteren til kameraet på OFF og sjekke at objektivet er trukket helt tilbake før du bytter objektiv. Hvis objektivet ikke er i bakerste stilling, må du ikke trykke det inn med makt.
- Hvis du setter kameraet på et stativ, må du passe på ikke å berøre zoome-/fokusringen.

# Sette inn et minnekort (selges separat)

---

1 Åpne dekselet.

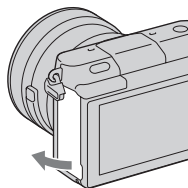

2 Sett inn et minnekort.

- Sett inn minnekortet til det går i inngrep med et klikk, som vist.

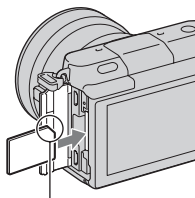

Sjekk hvilken vei det avskårne hjørnet vender.

3 Lukk dekselet.

---

## Minnekort du kan bruke

Du kan bruke følgende typer minnekort med dette kameraet. Det kan imidlertid ikke gis noen garanti for at alle funksjoner vil virke som de skal.

Minnekort som kan brukes	Stillbilde	Film	Term i denne håndboken
"Memory Stick PRO Duo"	✓	✓ (Mark2)	"Memory Stick PRO Duo"
"Memory Stick PRO-HG Duo"	✓	✓	
"Memory Stick XC-HG Duo"	✓	✓	"Memory Stick XC Duo"
SD minnekort	✓	✓ (klasse 4 eller bedre)	SD-kort
SDHC minnekort	✓	✓ (klasse 4 eller bedre)	
SDXC minnekort	✓	✓ (klasse 4 eller bedre)	

### Kommentarer

- Bilder som er lagret på et minnekort av typen "Memory Stick XC-HG Duo" eller SDXC, kan ikke importeres til eller spilles av på datamaskiner eller AV-enheter som ikke er kompatible med exFAT. Forviss deg om at enheten er kompatibel med exFAT før du kobler den til kameraet. Hvis du kobler kameraet til en inkompatibel enhet, vil du kanskje bli bedt om å formatere kortet. Ikke formater kortet som reaksjon på denne oppfordringen, siden det vil slette alle data på kortet. (exFAT er det filsystemet som brukes på minnekort av typen "Memory Stick XC-HG Duo" og SDXC.)

## Fjerne minnekortet

Åpne dekselet, pass på at tilgangslampen ikke lyser, og trykk så minnekortet inn én gang.

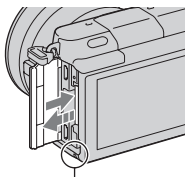

Tilgangslampe

### Kommentarer

- Når tilgangslampen lyser, må du verken ta ut minnekortet eller slå av kameraet. Da kan data bli ødelagt.

# Slå på kameraet og stille klokken

Første gang du slår på kameraet, vil skjermbildet for innstilling av dato/tid vises.

## 1 Still strømbryteren til ON for å slå på kameraet.

Skjermbildet for innstilling av dato/tid vises.

- For å slå av kameraet må du sette strømbryteren på OFF.

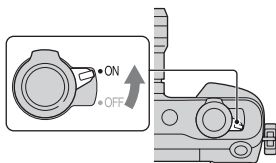

## 2 Trykk midt på kontrollhjulet.

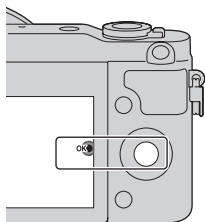

## 3 Velg området ditt ved å trykke på venstre eller høyre side av kontrollhjulet, og trykk på midten av det.

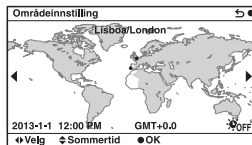

- 4 Trykk på høyre eller venstre side av kontrollhjulet for å velge de enkelte elementene, og trykk øverst eller nederst, eller drei det, for å velge den numeriske verdien.

**Sommertid:** Brukes til å aktivere eller deaktivere innstillingen for sommertid.

**Datoformat:** Velger hvilket datoformat som skal vises.

- Midnatt vises som 12:00 AM, midt på dagen som 12:00 PM.

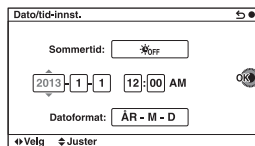

- 5 Gjenta trinn 4 for å stille inn andre elementer, og trykk deretter midt på kontrollhjulet.

### Kommentarer

- Du kan ikke legge datoen oppå bilder med dette kameraet. Med "PlayMemories Home" kan du lagre eller skrive ut bilder med dato. Se nærmere informasjon i "PlayMemories Home Help Guide" (side 20).

## Tilbakestille dato og klokkeslett/kontrollere nåværende klokkeinnstilling

Dato- og tidsoppsettskjermbildet vises kun når kameraet slås på første gang. Deretter må dato og klokkeslett stilles inn fra MENU. Velg MENU → [Oppsett] → [Dato/tid-innst.].

## Holde innstillingen for dato og tid oppdatert

Dette kameraet er utstyrt med et internt, oppladbart batteri som styrer datoen, klokken og andre innstillinger, uansett om kameraet er slått av eller på, eller om batteriet er installert eller ikke. Hvis du vil vite mer, se side 25.



# Bruke kameraets veiviserfunksjon

Kameraet inneholder flere veivisere som forklarer funksjonene, og "Fototips" som hjelper deg å ta bedre bilder. Bruk disse veiviserne til å utnytte kameraet bedre.

## ■ Veivisere

Kameraet viser veiviserne for å forklare den valgte funksjonen når du endrer en innstilling osv.

Du kan skjule veiviserne ved å velge MENU → [Oppsett] → [Hjelp-skjerm] → [Av].

## ■ Fototips

Kameraet viser fototips basert på den valgte opptaksmodusen.

- ① Når **?** vises i nedre høyre hjørne av skjermen, kan du trykke på knappen nederst til høyre.

En liste med fototips basert på den aktuelle scenen vises automatisk.

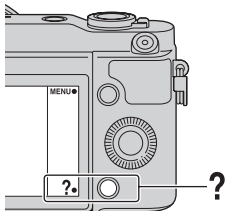

- ② Marker ønsket fototips ved å trykke på øvre eller nedre del av kontrollhjulet, og trykk deretter på midten av det.
- Trykk til venstre eller høyre på kontrollhjulet for å velge et element.
  - Dreier kontrollhjulet for å rulle teksten opp eller ned.



### Få tilgang til alle fototips

Du kan søke gjennom alle fototipsene fra menyen.

- ① MENU → [Kamera] → [Opptakstipsliste].  
② Søk etter ønsket fototips.

## Hva du kan gjøre med programvare

Bruk følgende programvare for å bearbeide bilder som er tatt med kameraet:

- "PlayMemories Home" (kun Windows)  
Du kan importere stillbilder eller film som er tatt opp med kameraet, til datamaskinen din, slik at du kan vise dem og bruke diverse praktiske funksjoner til å forbedre de bildene du har tatt. "PlayMemories Home" er påkrevet ved import av AVCHD-filmer til datamaskinen din.
- "Image Data Converter"  
Du kan retusjere bilder i RAW-format og konvertere dem til JPEG/TIFF-format.

### ■ Hva du kan gjøre med "PlayMemories Home"

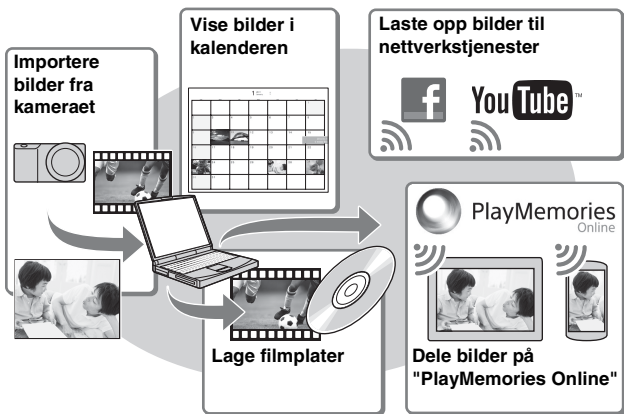

Installere "PlayMemories Home" (kun for Windows)

Du kan installere "PlayMemories Home" fra følgende internettsadresse (side 20):

[www.sony.net/pm](http://www.sony.net/pm)

## Kommentarer

- Det kreves en internetforbindelse for å kunne installere "PlayMemories Home".
- Det kreves en internetforbindelse for å kunne installere "PlayMemories Online" eller andre nettverkstjenester. "PlayMemories Online" eller andre nettverkstjenester er kanskje ikke tilgjengelige i alle land eller regioner.
- "PlayMemories Home" er ikke kompatibel med Mac-maskiner. Bruk de programmene som er installert på Mac-maskinen din. Hvis du vil vite mer, gå til følgende internetadresse:  
<http://www.sony.co.jp/imsoft/Mac/>

## ■ Hva du kan gjøre med "Image Data Converter"

Med "Image Data Converter" kan du gjøre følgende:

- Du kan spille av og redigere bildene som er tatt opp i RAW-format med ulike korreksjoner, som f.eks. tonekurve og skarphet.
- Du kan justere bilder med hvitbalanse, eksponering, [Kreative innst.] osv.
- Du kan lagre bilder som har vært vist og redigert på en datamaskin. Du kan enten arkivere bildet i RAW-format eller arkivere det i et generelt filformat (JPEG/TIFF).
- Du kan vise og sammenlikne RAW-bilder og JPEG-bilder som er tatt med dette kameraet.
- Du kan rangere bildene i 5 kategorier.
- Du kan legge på fargeetiketter osv.



### Installere "Image Data Converter" (Windows/Mac)

Du kan installere "Image Data Converter" fra følgende internetadresse (side 21):

<http://www.sony.co.jp/ids-se/>

## Kommentarer

- Det kreves en internetforbindelse for å kunne installere "Image Data Converter".

NO

# Installere programvaren

## ■ Installere "PlayMemories Home"

---

- 1 Bruk nettleseren på datamaskinen, gå til følgende internetadresse og klikk deretter på [Install] → [Run].

[www.sony.net/pm](http://www.sony.net/pm)

---

- 2 Følg instruksjonene på skjermen for å fullføre installeringen.

- Når det vises en melding om å koble kameraet til en datamaskin, må du koble sammen kameraet og datamaskinen ved å bruke mikro-USB-kabelen (inkludert).

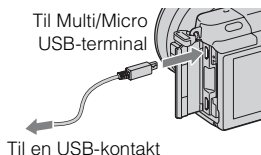

## ■ Vise "PlayMemories Home Help Guide"

Hvis du vil vite mer om bruken av "PlayMemories Home", se "PlayMemories Home Help Guide".

---

- 1 Dobbelklikk på [PlayMemories Home Help Guide]-ikonet på skrivebordet.

- For å åpne "PlayMemories Home Help Guide" fra startmenyen: Klikk på [Start] → [All Programs] → [PlayMemories Home] → [PlayMemories Home Help Guide].
  - For Windows 8, velg [PlayMemories Home]-ikonet på Start-skjermen, start deretter "PlayMemories Home" og velg [PlayMemories Home Help Guide] fra [Help]-menyen.
  - Hvis du ønsker mer informasjon om "PlayMemories Home", kan du også se "Brukerhåndbok for α" (side 22) eller den følgende støttesiden for PlayMemories Home (kun tilgjengelig på engelsk):  
<http://www.sony.co.jp/pmh-se/>
-

## ■ Installere "Image Data Converter"

---

- 1 Bruk nettleseren på datamaskinen, og gå til følgende internetadresse:

For Windows: <http://www.sony.co.jp/imsoft/Win/>

For Mac: <http://www.sony.co.jp/imsoft/Mac/>

---

- 2 Følg instruksjonene på skjermen for å fullføre installasjonen.
- 

## ■ Vise "Image Data Converter Guide"

Hvis du vil vite mer om bruken av "Image Data Converter", se "Image Data Converter Guide".

---

- 1 For Windows:  
Klikk på [Start] → [All Programs] → [Image Data Converter] → [Help] → [Image Data Converter Ver.4].  
For Mac:  
Start Finder → [Applications] → [Image Data Converter] → [Image Data Converter Ver.4] → I menylinjen, velg "Help" → "Image Data Converter Guide".
    - For Windows 8, start "Image Data Converter Ver.4" → I menylinjen, velg "Help" → "Image Data Converter Guide".
    - Hvis du ønsker mer informasjon om "Image Data Converter", kan du også se "Brukerhåndbok for  $\alpha$ " (side 22) eller den følgende støttesiden for "Image Data Converter" (kun tilgjengelig på engelsk):  
<http://www.sony.co.jp/ids-se/>
-

## Lære mer om kameraet (Brukerhåndbok for $\alpha$ )

"Brukerhåndbok for  $\alpha$ " kan lastes ned fra Internett. Slå opp i "Brukerhåndbok for  $\alpha$ " for å få grundige instruksjoner om kameraets mange funksjoner.

---

- 1 Gå til support siden til Sony.  
<http://www.sony.net/SonyInfo/Support/>
  - 2 Velg ditt land eller din region.
  - 3 Søk på support siden etter modellbetegnelsen til kameraet.
    - Sjekk modellbetegnelsen på undersiden av kameraet.
-

# Forholdsregler

## Om funksjonene som er tilgjengelig på kameraet

Kameraet ditt er 1080 60i-kompatibelt eller 1080 50i-kompatibelt.

For å kontrollere om kameraet ditt er 1080 60i-kompatibelt eller 1080 50i-kompatibelt, kan du se etter følgende merker på bunnen av kameraet.

1080 60i-kompatibelt kamera: 60i  
1080 50i-kompatibelt kamera: 50i

## Om LCD-skjermen og linsen

- LCD-skjermen produseres ved hjelp av ekstremt nøyaktig teknologi, noe som resulterer i at mer enn 99,99 % av bildeelementene (pikslene) er reelt operative. Det kan imidlertid forekomme at små svarte og/eller lyse punkter (med hvit, rød, blå eller grønn farge) vises kontinuerlig på LCD-skjermen. Disse punktene er en normal følge av produksjonsprosessen og påvirker ikke bildene på noen måte.

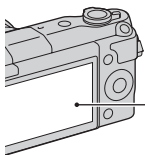

Svarte, hvite, røde, blå og grønne punkter

- Ikke hold kameraet etter LCD-skjermen.

- Magneter er festet til kameraet som vist. Du må ikke plassere gjenstander som kan påvirkes av magnetiske felter, som f.eks. kredittkort, i nærheten av kameraet.

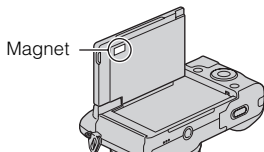

Magnet

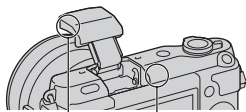

Magnet

- I kalde omgivelser kan det hende at bildene henger igjen når de beveger seg på LCD-skjermen. Dette er ikke feil. Når du slår på kameraet i kalde omgivelser, kan LCD-skjermen bli forbigående svart.
- Ikke trykk mot LCD-skjermen. Skjermen kan bli misfarget, noe som kan forårsake feil.
- Ikke utsett kameraet for direkte sollys. Hvis reflektert sollys fokuseres på en gjenstand i nærheten, kan denne ta fyr. Når kameraet utsettes for direkte sollys, må du sette på objektivdekslet.

NO

## Om bruk av objektivene og tilbehøret

Du bør bruke objektiver og tilbehør fra Sony. Disse er utformet for å passe til kameraets egenskaper. Bruk av produkter fra andre produsenter, kan føre til at kameraet ikke virker optimalt eller føre til skade og feilfunksjon på kameraet.

## Ikke bruk/oppbevar kameraet på følgende steder

- På svært varme, tørre eller fuktige steder  
Kamerahuset kan deformeres eller kameraet kan slutte å virke hvis det f.eks. oppbevares i en bil som er parkert i solen.
- I direkte sollys eller i nærheten av en varmekilde  
Kamerahuset kan bli misfarget eller deformert, hvilket kan medføre at kameraet slutter å virke som det skal.
- På steder utsatt for vibrasjoner
- I nærheten av sterke magnetfelt
- På sandete eller støvete steder  
Vær forsiktig så det ikke kommer sand eller støv inn i kameraet. Dette kan gjøre at kameraet slutter å virke som det skal, og i enkelte tilfeller føre til uopprettelige feil.

## Om grepet

Grepet er påført et spesielt belegg. Grepet kan misfarges hvis det gnis med en klut i mørke farger, skinn e.l.

## Om lagring

Pass på å sette på det fremre objektivdekselet når du ikke skal bruke kameraet på en stund.

## Pleie

Overflaten av LCD-skjermen har et belegg som kan flasse av hvis det får skraper.

Ta hensyn til nedenstående instruksjoner om pleie og håndtering.

- Hvis rester av fett eller håndkrem blir liggende på LCD-skjermen etter at du har tatt på den, kan det løse opp belegget på skjermen. Hvis det kommer fett eller krem på LCD-skjermen, må du omgående tørke av den.
- Kraftig tørking med kjøkkenpapir eller andre materialer kan ødelegge belegget.
- Før du tørker av jord, må du først blåse bort jorden eller sanden med et blåseapparat e.l.
- Når du tørker av jord, må du tørke forsiktig med en myk klut, som f.eks. en brilleklut.

## Om kameraets temperatur

Kameraet og batteriet kan bli varme som følge av kontinuerlig bruk, men det er ikke en funksjonsfeil.

## Om driftstemperaturer

Kameraet ditt er beregnet på bruk ved en temperatur på mellom 0 °C og 40 °C. Fotografering på svært kalde eller varme steder som avviker fra dette temperaturintervallet, anbefales ikke.



## Informasjon om kondens

Hvis kameraet flyttes direkte fra et kaldt til et varmt sted, kan det oppstå kondens både inni og utenpå kameraet. Kondens kan gjøre at kameraet slutter å virke som det skal.

### Slik forhindrer du kondens

Når du tar med deg kameraet fra et kaldt til et varmt sted, kan du legge kameraet i en forseglet plastpose og la det tilpasse seg forholdene på det nye stedet i ca. en time.

### Hvis det oppstår kondens

Slå av kameraet og vent ca. en time til kondensen har fordampet. Hvis du forsøker å fotografere med kondens inne i objektivet, vil du ikke få klare bilder.

## Informasjon om det interne, oppladbare batteriet

Dette kameraet er utstyrt med et internt, oppladbart batteri som styrer datoen, klokken og andre innstillinger, uansett om kameraet er slått av eller på, eller om batteriet er installert eller ikke. Det oppladbare batteriet lades kontinuerlig når du bruker kameraet. Hvis du imidlertid bruker kameraet bare i korte perioder, vil det gradvis utlades. Hvis du ikke bruker kameraet i det hele tatt i ca. tre måneder, vil det utlades helt. I slike tilfeller må du passe på å lade opp batteriet før du bruker kameraet. Selv om det oppladbare batteriet ikke er ladet opp, kan du allikevel bruke kameraet så lenge du ikke har behov for å registrere dato og klokkeslett.

Hvis kameraet tilbakestilles til standardinnstillingene hver gang du lader batteriet, kan det interne, oppladbare batteriet være ødelagt. Konsulter Sony-forhandleren din eller det lokale, autoriserte Sony-servicesenteret.

### Lademetode for det interne, oppladbare batteriet

Sett inn et ladet batteri i kameraet, eller koble kameraet til en stikkontakt ved hjelp av vekselstrømadapteren (inkludert), og la kameraet ligge i 24 timer eller mer med strømmen slått av.

### Om minnekort

Ikke sett etiketter o.l. på et minnekort eller en kortadapter. Det kan forårsake feil.

### Om kassering eller overføring av kameraet

Før du kasserer eller selger/gir bort kameraet, bør du utføre følgende arbeidsoperasjoner for å beskytte personlig informasjon.

- [Initialiser] → [Tilbakestill til fabrikkinnst.]

## Om opptak og avspilling

- Når du bruker et minnekort i dette kameraet for første gang, anbefales det å formatere kortet ved hjelp av kameraet, så minnekortet ikke blir ustabilt før fotografering. Merk at formatering fører til permanent sletting av alle data på minnekortet, og at dataene ikke kan gjenopprettes. Lagre verdifulle data på en datamaskin e.l.
- Hvis du gjentatte ganger lagrer/sletter bilder, kan dataene på minnekortet fragmenteres. Film vil kanskje ikke kunne lagres eller tas opp. I slike tilfeller må du lagre bildene på en datamaskin eller et annet lagringssted og formatere minnekortet.
- Det kan ikke gis erstatning for det innspilte innholdet, selv om en teknisk feil på kameraet, minnekortet e.l. skulle gjøre opptak eller avspilling umulig.
- For å unngå å risikere tap av data må du alltid ta sikkerhetskopier (backup) av data på andre medier.
- Før du fotograferer engangshendelser, bør du gjøre et prøveopptak for å forvise deg om at kameraet virker som det skal.
- Dette kameraet er ikke støvtett, sprutsikkert eller vannrett.
- Ikke rett kameraet mot solen eller annet sterkt lys. Det kan føre til at kameraet ikke virker som det skal.
- Ikke se på solen eller en annen kraftig lyskilde gjennom et løst objektiv. Dette kan forårsake uopprettelige skader til øynene dine. Det kan også føre til funksjonsfeil for objektivet.

- Ikke bruk kameraet i nærheten av steder som avgir radioaktivitet eller sterke radiobølger. Dette kan gjøre at kameraet ikke kan ta opp eller spille av bilder.
- Hvis du bruker kameraet på et sted med mye sand eller støv, kan det oppstå feil.
- Hvis det skulle oppstå kondens på kameraet, må denne fjernes før du bruker kameraet (side 25).
- Ikke rist eller slå på kameraet. I tillegg til at kameraet kan skades eller ikke kan ta opp bilder, kan minnekortet gå i stykker eller bildedata bli skadet, ødelagt eller gå tapt.
- Rengjør blitsoverflaten med en myk klut. Varmen fra blitslyset kan føre til at urenheter fester seg på blitsoverflaten, noe som vil gi røyk eller brennmerker.
- Oppbevar kameraet og alt tilbehør o.l. utilgjengelig for barn. Mindre deler, slik som minnekort e.l., kan svelges av barn. Hvis dette skulle skje, må du søke øyeblikkelig legehjelp.

## Importere AVCHD-filmer til en datamaskin

Når du importerer AVCHD-filmer til en Windows-datamaskin, må du bruke programvaren "PlayMemories Home".

## Om RAW-bilder

For å kunne se RAW-bilder som er tatt med dette kameraet, er det påkrevet med en "Image Data Converter". Hvis du ikke har tenkt å modifisere de bildene du tar, anbefaler vi å ta bilder i JPEG-format.

## Om å spille av film på andre enheter

- Dette kameraet bruker MPEG-4 AVC/H.264 High Profile til opptak i AVCHD-format. Filmer som tas opp i AVCHD-format med dette kameraet, kan ikke spilles av på følgende enheter.
  - Andre enheter som er kompatible med AVCHD-formatet som ikke støtter High Profile
  - Enheter som er inkompatible med AVCHD-formatet
- Dette kameraet bruker også MPEG-4 AVC/H.264 Main Profile til opptak i MP4-format. Dette er grunnen til at film som er tatt opp i MP4-format med dette kameraet ikke kan spilles av på andre enheter enn de som støtter MPEG-4 AVC/H.264.
- Plater med HD-bildekvalitet kan bare avspilles på enheter som er kompatible med AVCHD-formatet. DVD-baserte spillere eller brennere kan ikke avspille plater med HD-bildekvalitet fordi de er inkompatible med AVCHD-formatet. Dessuten får DVD-baserte spillere eller brennere kanskje ikke løst ut plater med HD-bildekvalitet.

## Advarsel om opphavsrettigheter

TV-programmer, filmer, videobånd og annet materiale kan være opphavsrettslig beskyttet. Uautoriserte opptak av slikt materiale kan stride mot bestemmelsene i Åndsverkloven.

## Bildene som brukes i denne håndboken

Fotografiene som brukes som bildeeksempler i denne brukerhåndboken, er reproduserte bilder og ikke bilder som faktisk er tatt med dette kameraet.

## Om dataspesifikasjonene som er beskrevet i denne bruksanvisningen

Data om ytelse og spesifikasjoner er angitt under følgende forhold, med mindre noe annet er beskrevet i denne håndboken: Ved en vanlig omgivelsestemperatur på 25 °C, og ved bruk av et batteri som er blitt fulladet i ca. en time etter at ladelampen har slukket.

## Om kompatibilitet av bildedata

- Dette kameraet samsvarer med den universelle standarden DCF (Design rule for Camera File system), som ble etablert av JEITA (Japan Electronics and Information Technology Industries Association).
- Det kan ikke gis noen garanti for at bilder som er tatt opp med kameraet ditt, kan spilles av på annet utstyr, eller at bilder som er tatt opp eller redigert med annet utstyr, kan spilles av med kameraet ditt.

## Varemerker

- Blu-ray Disc™ og Blu-ray™ er varemerker for Blu-ray Disc Association.
- "AVCHD" og "AVCHD"-logoen er varemerker for Panasonic Corporation og Sony Corporation.
- Microsoft, Windows og Windows Vista er enten registrerte varemerker eller varemerker for Microsoft Corporation i USA eller andre land.
- Mac og Mac OS er varemerker eller registrerte varemerker for Apple Inc.
- Intel, Intel Core og Pentium er varemerker eller registrerte varemerker for Intel Corporation.
- SDXC-logoen er et varemerke for SD-3C, LLC.
- Facebook og "f"-logoen er varemerker eller registrerte varemerker for Facebook, Inc.
- YouTube og "YouTube"-logoen er varemerker eller registrerte varemerker for Google Inc.

- I tillegg er system- og produktnavn som brukes i denne håndboken som regel varemerker eller registrerte varemerker for sine respektive utviklere eller produsenter. Merkene™ eller ® brukes imidlertid ikke i alle tilfeller i denne håndboken.



Ytterligere informasjon om dette produktet og svar på vanlige spørsmål finner du på kundeservice-sidene våre på nettet (Customer Support Website).

<http://www.sony.net/>

Trykt med VOC (= flyktig organisk forbindelse)-fri vegetabilsk oljebasert trykkfarge.

NO

**ADVARSEL**

Apparatet må ikke udsættes for regn eller fugt af hensyn til risiko for brand eller elektrisk stød.

**VIGTIGE SIKKERHEDSINSTRUKTIONER****-GEM DISSE INSTRUKTIONER****FARE****LÆS OMHYGGELIGT DISSE INSTRUKTIONER FOR AT REDUCERE RISIKOEN FOR BRAND ELLER ELEKTRISK STØD****FORSIGTIG****| Batteri**

Hvis batteriet håndteres forkert, kan det eksplodere og foårsage brand eller endog kemiske forbrændinger. Bemærk følgende advarsler.

- Skil ikke enheden ad.
- Knus ikke batteriet, og udsæt det ikke for stød eller belastning såsom at hamre på det, tabe det eller træde på det.
- Kortslut det ikke, og lad ikke metalgenstande komme i kontakt med batteriterminalerne.
- Udsæt det ikke for høje temperaturer over 60 °C, f.eks. direkte sollys eller i en bil, der er parkeret i solen.
- Brænd ikke batteriet, og udsæt det ikke for ild.
- Undgå at håndtere beskadigede eller lækkende Lithium-Ion-batterier.
- Sørg at oplade batteriet ved hjælp af en ægte Sony batterioplader eller en enhed, som kan oplade batteriet.
- Opbevar batteriet uden for små børns rækkevidde.
- Hold batteriet tørt.
- Udskift kun batteriet med et batteri af samme type eller en tilsvarende type, som anbefales af Sony.
- Bortskaf brugte batterier omgående som beskrevet i vejledningen.

## I Lysnetadapter

Brug en stikkontakt i nærheden når du bruger lysnetadapteren. Afbryd straks lysnetadapteren fra stikkontakten, hvis der opstår funktionsfejl under brug af apparatet.

Netledningen, hvis den medfølger, er lavet specielt til brug udelukkende med dette kamera og bør ikke anvendes med andet elektrisk udstyr.

## Til kunder i Europa

### I Bemærkning til kunder i lande, hvor EU-direktiverne gælder

Dette produkt er fremstillet af eller på vegne af Sony Corporation, 1-7-1 Konan Minato-ku Tokyo, 108-0075 Japan. Forespørgsler relateret til produkt overensstemmelse i henhold til EU lovgivning skal adresseres til den autoriserede repræsentant, Sony Deutschland GmbH, Hedelfinger Strasse 61, 70327 Stuttgart, Germany. For service eller garanti henviser vi til de adresser, som fremgår af vedlagte service- eller garantidokumenter.

Dette produkt er blevet testet og fundet i overensstemmelse med de grænser, som er afstukket i EMC-regulativet for anvendelse af kabler, som er kortere end 3 meter.

### I OBS!

De elektromagnetiske felter ved de specifikke frekvenser kan påvirke apparatets lyd og billede.

### I Bemærk!

Genstart programmet, eller afbryd forbindelsen, og tilslut kommunikationskablet igen (USB osv.), hvis statisk elektricitet eller elektromagnetisk interferens bevirker, at dataoverførslen afbrydes midtvejs (fejl).

### I Håndtering af udtjente elektriske og elektroniske produkter (Gælder for den Europæiske Union og andre europæiske lande med separate indsamlingssystemer)



Dette symbol på produktet eller emballagen angiver, at produktet ikke må behandles som husholdningsaffald. Det skal i stedet indleveres på en genbrugsplads specielt indrettet til modtagelse og oparbejdning af elektriske og elektroniske produkter. Ved at sikre at produktet bortskaffes korrekt, forebygges de eventuelle negative miljø- og sundhedsskadelige påvirkninger, som en ukorrekt affaldshåndtering af produktet kan forårsage. Genindvinding af materialer vil medvirke til at bevare naturens ressourcer. Yderligere information om genindvindingen af dette produkt

kan fås hos kommunen, det lokale renovationselskab eller butikken, hvor produktet blev købt.

## Fjernelse af udtjente batterier (gælder for den Europæiske Union og andre europæiske lande med separate indsamlingssystemer)



Dette symbol på batteriet eller emballagen betyder, at batteriet leveret med dette produkt ikke må bortskaffes som husholdningsaffald.

På visse batterier kan dette symbol anvendes i kombination med et kemisk symbol. Det kemiske symbol for kviksølv (Hg) eller bly (Pb) er anført hvis batteriet indeholder mere end 0,0005% kviksølv eller 0,004% bly.

Ved at sikre at sådanne batterier bortskaffes korrekt, tilsikres det, at de mulige negative konsekvenser for sundhed og miljø, som kunne opstå ved en forkert affaldshåndtering af batteriet, forebygges. Materiale genindvindingen bidrager ligeledes til at beskytte naturens ressourcer.

Hvis et produkt kræver vedvarende elektricitetsforsyning af hensyn til sikkerheden samt ydeevnen eller data integritet, må batteriet kun fjernes af dertil uddannet personale.

For at sikre en korrekt håndtering af batteriet bør det udtjente produkt kun afleveres på dertil indrettede indsamlingspladser beregnet til affaldshåndtering af elektriske og elektroniske produkter.

Med hensyn til øvrige batterier, se venligst afsnittet der omhandler sikker fjernelse af batterier. Batteriet skal derefter afleveres på et indsamlingsted beregnet til affaldshåndtering og genindvinding af batterier.

Yderlige information om genindvinding af dette produkt eller batteri kan fås ved at kontakte den kommunale genbrugsstation eller den butik, hvor produktet blev købt.

Denne vejledning dækker adskillige modeller udstyret med forskellige objektiver. Modelnavnet varierer afhængigt af det medfølgende objektiv. Den tilgængelige model varierer afhængigt af landet/regionen.

Modelnavn	Objektiv
NEX-3NL	E16 – 50 mm
NEX-3NY	E55 – 210 mm og E16 – 50 mm



# Kontrol af de medfølgende dele

Kontroller først modelnavnet på dit kamera (side 4). Det medfølgende tilbehør varierer afhængigt af modellen.

Tallet i parenteser angiver antallet.

## ■ Følger med alle modeller

- Kamera (1)
- Netledning (1)\* (medfølger ikke i USA og Canada)



\* Der kan følge flere netledninger med kameraet. Brug den, der passer til dit land/område.

- Genopladeligt batteri NP-FW50 (1)



- Mikro-USB-kabel (1)

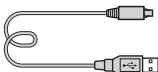

- Lysnetadapter AC-UB10C/UB10D (1)

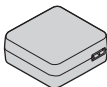

- Skulderrem (1)

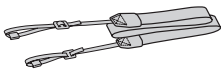

- Betjeningsvejledning (Denne vejledning) (1)

## ■ NEX-3NL

- E16 – 50 mm zoomobjektiv (1)/  
Forreste objektivdæksel (1)  
(monteret på kameraet)

## ■ NEX-3NY

- E16 – 50 mm zoomobjektiv (1)/  
Forreste objektivdæksel (1)  
(monteret på kameraet)
- E55 – 210 mm zoomobjektiv (1)/  
Forreste objektivdæksel (1)/  
Bagerste objektivdæksel (1)/  
Modlysblande (1)

# Opladning af batterienheden

Når du anvender kameraet for første gang, skal du sørge for at oplade batteriet NP-FW50 "InfoLITHIUM" (medfølger).

"InfoLITHIUM"-batterienheden kan oplades, selvom den ikke er fuldt afladet. Batteriet kan også anvendes, når det ikke er blevet ladet helt op.

Det opladede batteri aflades lidt efter lidt, selv når du ikke anvender det. For at undgå at gå glip af en optagemulighed skal du oplade batteriet igen, inden du optager.

- 1 Indstil tænd/sluk-knappen på OFF.

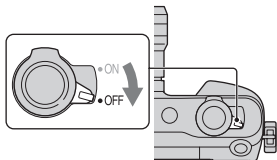

- 2 Åbn dækslet ved at skubbe knappen.

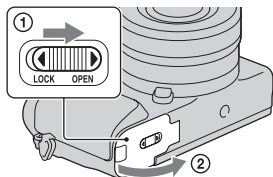

- 3 Sæt batteriet helt ind, mens du anvender spidsen af batteriet til at trykke på låsemekanismen.

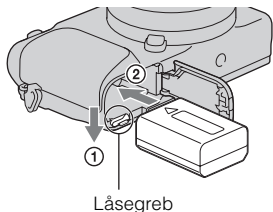

#### 4 Luk dækslet.

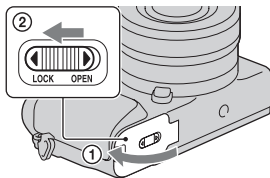

#### 5 Tilslut kameraet til lysnetadapteren (medfølger) vha. mikro-USB-kablet (medfølger). Tilslut lysnetadapteren til stikkontakten.

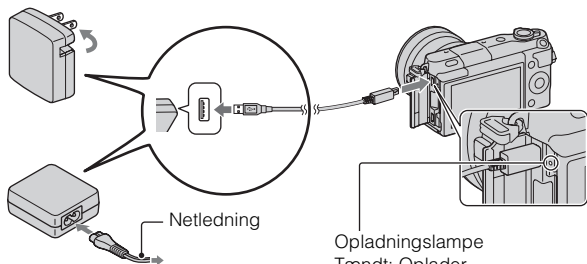

Opladningslampen lyser orange, og opladningen begynder.

- Indstil tænd/sluk-knappen på OFF, mens batteriet oplades. Hvis tænd/sluk-knappen er indstillet på ON, kan kameraet ikke oplade batteriet.
- Når opladningslampen blinker, skal du tage batteriet ud og sætte det i igen.

Opladningslampe

Tændt: Oplader

Fra: Opladning afsluttet

Blinker: Opladningsfejl eller opladning er midlertidigt stoppet, fordi temperaturen er uden for det anbefalede område.

## Bemærkninger

- Hvis opladningslampen på kameraet blinker, når lysnetadapteren er tilsluttet til stikkontakten, angiver dette, at opladningen er midlertidigt afbrudt, da temperaturen er uden for det anbefalede område. Når temperaturen igen kommer inden for det passende temperaturområde, begynder opladningen igen. Vi anbefaler opladning af batterienheden i en omgivende temperatur mellem 10 °C til 30 °C.
- Opladningslampen blinker muligvis hurtigt, når batteriet anvendes første gang, eller batteriet ikke har været i brug i lang tid. I sådanne tilfælde skal du tage batteriet ud og sætte det ind igen, og derefter oplade batteriet.
- Forsøg ikke at genoplade batterienheden igen, lige efter at den er opladet, eller når den ikke har været brugt lige efter opladningen. Det kan påvirke ydelsen af batterienheden.
- Når opladningen er afsluttet, skal lysnetadapteren afbrydes fra stikkontakten.
- Sørg for kun at bruge originale batterier, mikro-USB-kabel (medfølger) og lysnetadapter (medfølger) fra Sony.

## Genopladningstid

Opladningstiden er ca. 290 min. ved brug af lysnetadapteren (medfølger).

## Bemærkninger

- Opladningstiden ovenfor gælder for opladning af et fuldt afladet batteri (medfølger) ved en temperatur på 25 °C. Opladningen kan tage længere tid afhængigt af brugsforholdene og omstændighederne.

## ■ Opladning via tilslutning til en computer

Batteriet (medfølger) kan oplades ved at tilslutte kameraet til en computer vha. et mikro-USB-kabel.

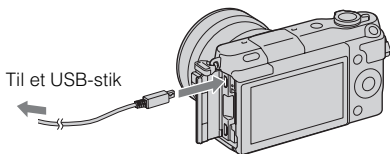

### Bemærkninger

- Bemærk følgende punkter vedrørende opladning via en computer:
  - Hvis kameraet er tilsluttet til en bærbar computer, som ikke er tilsluttet til en strømkilde, aftager batteriniveauet på den bærbare computer. Lad ikke kameraet være tilsluttet til en computer i en længere tidsperiode.
  - Du skal ikke tænde/slukke eller genstarte computeren, eller starte computeren fra dvaletilstand, når der er oprettet en USB-forbindelse mellem computeren og kameraet. Kameraet kan muligvis forårsage en funktionsfejl. Inden du tænder/slukker eller genstarter computeren, eller starter den fra dvaletilstand, skal kameraet afbrydes fra computeren.
  - Vi garanterer ikke funktion med alle computere. Der gives ingen garanti for opladning med en specialbygget eller modificeret computer, eller opladning via en USB-hub. Du er muligvis ikke i stand til at betjene kameraet ordentligt afhængigt af de typer USB-enheder, som du anvender på samme tid.



### Anvendelse af dit kamera i udlandet — strømkilde

Du kan anvende dit kamera og lysnetadapteren i alle lande/regioner, hvor strømforsyningen er inden for 100 V til 240 V vekselstrøm, 50 Hz/60 Hz. En elektronisk spændingsomformer er unødvendig, og brugen af den kan medføre funktionssvigt.

## ■ Kontrol af resterende batteriniveau

Kontroller niveauet vha. de følgende indikatorer og procenttallene, som vises på LCD-skærmen.

Batteriniveau						"Batteriet er tomt."
	Højt  Lavt					Du kan ikke optage flere billeder.

### Bemærkninger

- Det viste batteriniveau er muligvis ikke korrekt under visse omstændigheder.



### Hvad er et "InfoLITHIUM"-batteri?

Et "InfoLITHIUM"-batteri er et litium-ion-batteri, som har funktioner til udveksling af oplysninger om driftsforhold med kameraet. Under brugen af "InfoLITHIUM"-batteriet vises den resterende batteritid i procenttal i henhold til driftsforholdene for kameraet.

## ■ Fjernelse af batterienheden

Sluk kameraet og tjek at aktivitetslampen ikke er tændt. Skub låsegrebet i pilens retning, og tag batterienheden ud. Pas på ikke at tabe batteriet.

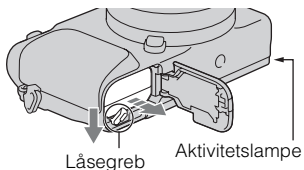

### Bemærkninger

- Når aktivitetslampen er tændt, skal du ikke tage batteriet ud eller slukke for kameraet. Dataene kan blive beskadiget.

# Montering/fjernelse af objektivet

Indstil kameraets tænd-/sluk-knap til OFF, før du monterer eller fjerner objektivet.

- 1 Hvis dækslet eller emballagelåget er monteret, skal du fjerne det fra kameraet eller objektivet.
  - Skift objektivet hurtigt på et sted væk fra støvede omgivelser for at forhindre støv og snavs i at komme ind i kameraet.

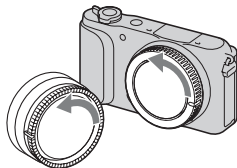

- 2 Monter objektivet ved at justere de hvide indeksmærker på objektivet og på kameraet, så de står på linje.
  - Hold kameraets forside nedad for at forhindre, at der kommer støv ind i kameraet.

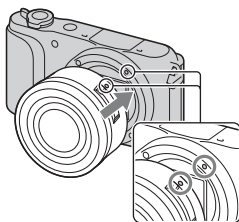

- 3 Mens du forsigtigt skubber objektivet mod kameraet, skal du dreje objektivet med uret, indtil du hører et klik, der indikerer, at objektivet er fastgjort.
  - Sørg for at sætte objektivet lige på.

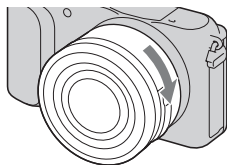

## Bemærkninger

- Når objektivet fastgøres, må du ikke trykke på udløserknappen til objektivet.
- Brug ikke overdreven kraft ved montering af et objektiv.
- Der behøves en fatningsadapter (sælges separat) for at kunne anvende et A-fatningsobjektiv (sælges separat). Se i den betjeningsvejledning der fulgte med fatningsadapteren angående detaljer.
- Ved anvendelse af et objektiv som er udstyret med en stativfatning, skal du fastgøre kamerastativet til fatningen på objektivsiden for at bevare balancen.

## Fjernelse af objektivet

- 1 Tryk udløserknappen til objektivet helt ind, og drej objektivet mod uret, indtil det ikke kan komme længere.

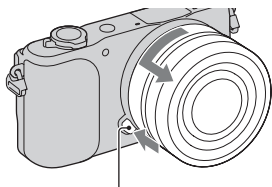

Udløserknap til objektivet

### Bemærkninger

- Hvis der kommer støv eller snavs ind i kameraet under skift af objektivet, og det sætter sig på overfladen af billedsensoren (den enhed der konverterer lyskilden til et digitalsignal), kan der opstå mørke pletter på billedet afhængigt af optagemiljøet. Billedsensoren er udstyret med en støvafvisende belægning for at forhindre, at der sætter sig støv fast på billedsensoren. Men du skal alligevel montere og afmontere objektivet hurtigt, væk fra støvede omgivelser.
- Efterlad ikke kameraet med afmonteret objektiv.
- Når du ønsker anvende dæksler til hus eller de bagerste objektivdæksler skal du købe ALC-B1EM (Dæksel til hus) eller ALC-R1EM (Bagerste objektivdæksel) (sælges separat).
- Når du anvender et objektiv med en power zoom, skal du indstille kameraets tænd/sluk-knap til OFF, og bekræfte at objektivet er trukket helt tilbage, inden du skifter objektiver. Hvis objektivet ikke er trukket helt tilbage, skal du ikke trykke objektivet ind med kraft.
- Hvis kameraet monteres på et stativ, skal du sørge for ikke at røre zoom-/fokusringen.



# Indsættelse af et hukommelseskort (sælges separat)

---

1 Åbn dækslet.

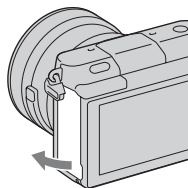

2 Indsæt et hukommelseskort.  
• Sæt hukommelseskortet ind, så det klikker, som vist på tegningen.

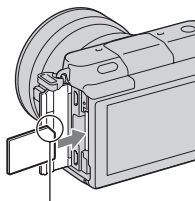

Kontroller retningen af det hakkede hjørne.

3 Luk dækslet.

---

## Brugbare hukommelseskort

Du kan bruge følgende hukommelseskort med dette kamera. Der er dog ingen garanti for, at alle typer hukommelseskort fungerer korrekt.

Brugbare hukommelseskort	Still-billede	Film	Ord i denne vejledning
"Memory Stick PRO Duo"	✓	✓ (Mark2)	"Memory Stick PRO Duo"
"Memory Stick PRO-HG Duo"	✓	✓	
"Memory Stick XC-HG Duo"	✓	✓	"Memory Stick XC Duo"
SD-hukommelseskort	✓	✓ (Klasse 4 eller bedre)	SD-kort
SDHC-hukommelseskort	✓	✓ (Klasse 4 eller bedre)	
SDXC-hukommelseskort	✓	✓ (Klasse 4 eller bedre)	

### Bemærkninger

- Billeder, som er optaget på en "Memory Stick XC-HG Duo" eller et SDXC-hukommelseskort, kan ikke importeres til eller afspilles på computere eller AV-udstyr, der ikke er kompatible med exFAT. Sørg for, at enheden er kompatibel med exFAT, før den tilsluttes kameraet. Hvis du tilslutter kameraet til en enhed, som ikke er kompatibel, kan du blive bedt om at formatere kortet. Du skal ikke følge denne besked og formatere kortet, for det vil slette alle data på kortet. (exFAT er det filsystem, som anvendes på "Memory Stick XC-HG Duo" eller SDXC-hukommelseskort.)

## Fjernelse af hukommelseskortet

Åbn dækslet, sikr dig at aktivitetslampen ikke lyser, og tryk derefter én gang ind på hukommelseskortet.

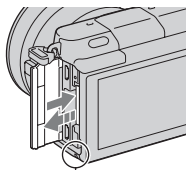

Aktivitetslampe

### Bemærkninger

- Når aktivitetslampen er tændt, skal du ikke tage hukommelseskortet ud eller slukke for kameraet. Dataene kan blive beskadiget.

# Tænding af kameraet og indstilling af uret

Når kameraet tændes første gang, vises skærmen for indstilling af dato og tid.

- 1 Sæt tænd/sluk-knappen på ON for at tænde for kameraet. Skærmen for indstilling af dato og tid vises.
  - For at slukke for kameraet skal du indstille tænd/sluk-knappen på OFF.

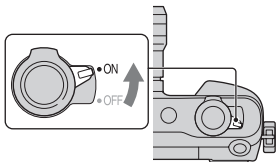

- 2 Tryk på midten af kontrolhjulet.

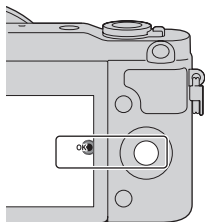

- 3 Vælg dit område ved at trykke til venstre eller højre på kontrolhjulet og trykke på midten.

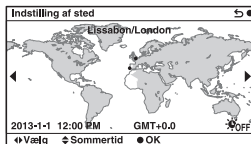

- 4 Tryk på venstre eller højre side af kontrolhjulet for at vælge hvert punkt, og tryk på op eller ned eller drej hjulet for at vælge den numeriske værdi.

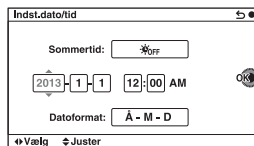

**Sommertid:** Slår sommertidsindstillingen til eller fra.

**Datoformat:** Vælger datovisningsformatet.

- Midnat er indikeret som 12:00 AM, og middag som 12:00 PM.

- 5 Gentag trin 4 for at indstille andre punkter og tryk derefter på midten af kontrolhjulet.

### Bemærkninger

- Du kan ikke indsætte datoen på billeder på dette kamera. Du kan gemme eller udskrive billeder med datoen på ved brug af "PlayMemories Home". Se "PlayMemories Home Help Guide" angående yderligere oplysninger (side 20).

## ■ Nulstilling af datoen og tiden/kontrol af aktuel urindstilling

Skærmen for opsætning af dato og tid vises kun, når kameraet tændes for første gang. Herefter kan du indstille dato og tid fra MENU.

Vælg MENU → [Opsætning] → [Indst.dato/tid].

## ■ Bevarelse af indstilling for dato og tid

Dette kamera har et internt genopladeligt batteri til vedligeholdelse af dato og tid samt andre indstillinger, uanset om der er tændt eller slukket for strømmen, eller om batteriet er sat i eller ej. Se side 25 angående detaljer.

# Brug af kameraets vejledningsfunktion

Kameraet har forskellige "Hjælpevejledninger", der forklarer funktionerne, og "Optagetips" som introducerer tips til bedre optagelser. Brug disse vejledninger til at få mere ud af kameraet.

## ■ Hjælpevejledninger

Kameraet viser hjælpevejledningerne for at forklare den valgte funktion, når du ændrer indstillingen osv.

Du kan skjule hjælpevejledningerne ved at vælge MENU → [Opsætning] → [Hjælpeguidevisn] → [Fra].

## ■ Optagetips

Kameraet viser optagetips baseret på den valgte optagetilstand.

① Når der vises ? i nederste højre hjørne af skærmen, skal du trykke på knappen nederst til højre.

Der vises automatisk en liste med optagetips baseret på den aktuelle scene.

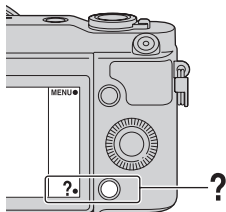

② Vælg det ønskede optagetip ved at trykke foroven eller fornedet på kontrollhjulet og derefter trykke på midten.

- Tryk til venstre eller højre på kontrollhjulet for at ændre punktet.
- Drej kontrollhjulet for at rulle teksten op og ned.



### Sådan får du adgang til alle optagetips

Du kan søge i alle optagetipsene fra menuen.

- ① MENU → [Kamera] → [Liste med optagetip].
- ② Søg efter det ønskede optagetip.

DK

## Dette kan du gøre med softwaren

For at kunne udnytte billeder som er optaget med kameraet, skal du anvende den følgende software:

- "PlayMemories Home" (kun Windows)  
Du kan importere stillbilleder eller film med kameraet til din computer, så du kan vise dem, og anvende forskellige praktiske funktioner til at forbedre de billeder, som du har optaget. "PlayMemories Home" er nødvendig for at kunne importere AVCHD-film til din computer.
- "Image Data Converter"  
Du kan retouchere billeder i RAW-format og konvertere dem til JPEG/TIFF-format.

## ■ Dette kan du gøre med "PlayMemories Home"

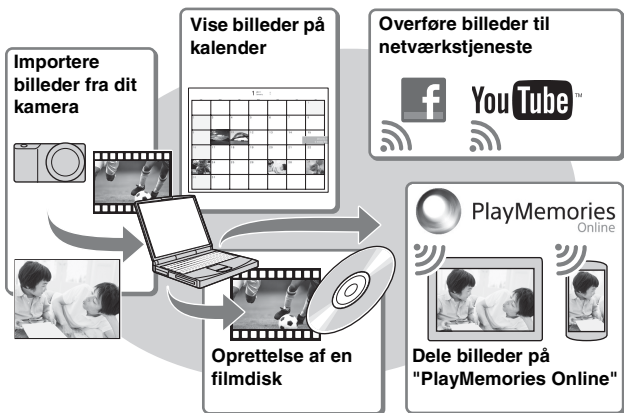

### Installation af "PlayMemories Home" (kun Windows)

Du kan installere "PlayMemories Home" fra den følgende URL (side 20):  
[www.sony.net/pm](http://www.sony.net/pm)

## Bemærkninger

- Der kræves en internetforbindelse for at installere "PlayMemories Home".
- Der kræves en internetforbindelse for at kunne anvende "PlayMemories Online" eller andre netværkstjenester. "PlayMemories Online" eller andre netværkstjenester er muligvis ikke til rådighed i visse lande eller regioner.
- "PlayMemories Home" er ikke kompatibel med Mac-computere. Anvend de programmer, som er installeret på din Mac. Besøg den følgende URL angående yderligere oplysninger:  
<http://www.sony.co.jp/imsoft/Mac/>

## ■ Dette kan du gøre med "Image Data Converter"

Du kan gøre følgende med "Image Data Converter":

- Du kan afspille og redigere billeder optaget i RAW-format vha. forskellige korrektioner som f.eks. nuancekurve og skarphed.
- Du kan justere billeder med hvidbalance, eksponering og [Kreativ indst.] osv.
- Du kan gemme de viste og redigerede billeder på en computer.  
Du kan enten gemme billedet som RAW-data eller gemme det i et generelt filformat (JPEG/TIFF).
- Du kan vise og sammenligne de RAW-billeder og JPEG-billeder, der er optaget med dette kamera.
- Du kan rangere billeder i 5 grader.
- Du kan påføre farvemærkatere osv.



### Installation af "Image Data Converter" (Windows/Mac)

Du kan installere "Image Data Converter" fra den følgende URL (side 21):  
<http://www.sony.co.jp/ids-se/>

## Bemærkninger

- Der kræves en internetforbindelse for at installere "Image Data Converter".

# Installation af softwaren

## ■ Installation af "PlayMemories Home"

---

- 1 Brug internetbrowseren på din computer til at besøge den følgende URL, og klik derefter på [Install] → [Run].

[www.sony.net/pm](http://www.sony.net/pm)

---

- 2 Følg instruktionerne på skærmen for at fuldføre installationen.

- Når meddelelsen om at tilslutte kameraet til en computer vises, skal du tilslutte kameraet til computeren vha. mikro-USB-kablet (medfølger).

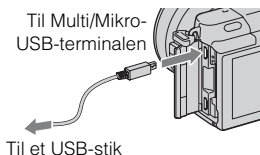

## ■ Visning af "PlayMemories Home Help Guide"

For oplysninger om hvordan du anvender "PlayMemories Home" skal du se "PlayMemories Home Help Guide".

---

- 1 Dobbeltklik på [PlayMemories Home Help Guide]-ikonet på skrivebordet.

- For at åbne "PlayMemories Home Help Guide" fra startmenuen: Klik på [Start] → [All Programs] → [PlayMemories Home] → [PlayMemories Home Help Guide].
  - I Windows 8 skal du vælge [PlayMemories Home]-ikonet på startskærmen, hvorefter du skal starte "PlayMemories Home" og vælge [PlayMemories Home Help Guide] i [Help]-menuen.
  - For yderligere oplysninger om "PlayMemories Home" kan du også se "α Håndbog" (side 22) eller den følgende PlayMemories Home-supportside (kun engelsk):  
<http://www.sony.co.jp/pmh-se/>
-



## ■ Installation af "Image Data Converter"

---

- 1 Brug internetbrowseren på din computer til at besøge den følgende URL.

Windows: <http://www.sony.co.jp/imsoft/Win/>

Mac: <http://www.sony.co.jp/imsoft/Mac/>

---

- 2 Følg instruktionen på skærmen for at fuldføre installationen.
- 

## ■ Visning af "Image Data Converter Guide"

For oplysninger om hvordan du anvender "Image Data Converter" skal du se "Image Data Converter Guide".

---

- 1 Windows:  
Klik på [Start] → [All Programs] → [Image Data Converter] → [Help] → [Image Data Converter Ver.4].

Mac:

Start Finder → [Applications] → [Image Data Converter] → [Image Data Converter Ver.4] → I menubjælken skal du vælge "Help" → "Image Data Converter Guide".

- I Windows 8 skal du starte "Image Data Converter Ver.4" → I menubjælken skal du vælge "Help" → "Image Data Converter Guide".
  - For yderligere oplysninger om "Image Data Converter" kan du også se "α Håndbog" (side 22) eller den følgende "Image Data Converter"-supportside (kun engelsk):  
<http://www.sony.co.jp/ids-se/>
-

## Lær mere om kameraet (α Håndbog)

"α Håndbog" kan downloades fra internettet. Se i "α Håndbog" angående detaljerede forklaringer om de mange kamerafunktioner.

---

**1** Besøg Sony-supportsiden.  
<http://www.sony.net/SonyInfo/Support/>

---

**2** Vælg dit land eller region.

---

**3** Søg efter modelnavnet på dit kamera på supportsiden.  
• Se modelnavnet i bunden af dit kamera.

---

# Forsigtig

## Om de funktioner, der er tilgængelige for dette kamera

Dit kamera er 1080 60i-kompatibelt eller 1080 50i-kompatibelt.

For at finde ud af om kameraet er 1080 60i-kompatibelt eller 1080 50i-kompatibelt skal du se efter følgende mærker i bunden af kameraet.

1080 60i-kompatibelt kamera: 60i

1080 50i-kompatibelt kamera: 50i

## Om LCD-skærmen og objektivet

- LCD-skærmen er fremstillet med ekstremt præcis højteknologi, så mere end 99,99 % af alle pixel fungerer effektivt. Der kan dog forekomme ganske små sorte punkter og/eller lyse punkter (med hvid, rød, blå eller grøn farve), som konstant vises på LCD-skærmen. Disse punkter er normale i fremstillingsprocessen og påvirker på ingen måde billederne.

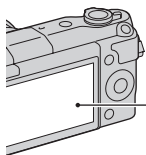

Sorte, hvide, røde, blå og grønne punkter

- Hold ikke kameraet i LCD-skærmen.

- Der sidder magneter på kameraet som illustreret. Du skal ikke placere genstande, som påvirkes af magnetfelter, som f.eks. kreditkort, i nærheden af kameraet.

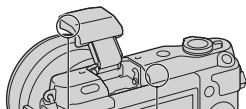
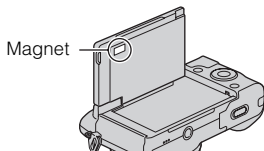

- Billeder kan trække spor hen over LCD-skærmen i kolde omgivelser. Dette er ikke en funktionsfejl. Når du tænder for kameraet på et koldt sted, kan LCD-skærmen muligvis blive midlertidigt mørk.
- Tryk ikke på LCD-skærmen. Skærmen kan blive misfarvet, og det kan muligvis medføre en funktionsfejl.
- Udsæt ikke kameraet for direkte sollys. Hvis reflekteret sollys fokuseres på en genstand i nærheden, kan det medføre brand. Hvis kameraet placeres i direkte sollys, skal du fastgøre det forreste objektivdæksel.

DK

## Om brug af objektivet og tilbehør

Det anbefales, at du anvender objektiver/tilbehør fra Sony, som er designet til at passe til dette kameras egenskaber. Brug af produkter fra andre producenter kan medføre, at kameraet ikke fungerer optimalt eller resulterer i ulykker og funktionsfejl i kameraet.

## Undlad at bruge/opbevare kameraet på følgende steder

- På meget varme, tørre eller fugtige steder  
På et sted som f.eks. en bil, der er parkeret direkte i solen, kan kameraet blive deformeret, og det kan medføre funktionsfejl.
- Opbevaring i direkte sollys eller tæt på et varmeapparat  
Kameraet kan blive misfarvet eller deformeret, og det kan medføre funktionsfejl.
- På steder, hvor der kan opstå rystende vibrationer
- Tæt på stærke magnetiske kilder
- I sandede eller støvede omgivelser  
Pas på, at der ikke kommer sand eller støv ind i kameraet. Det kan medføre funktionsfejl i kameraet, og i nogle tilfælde kan denne funktionsfejl ikke udbedres.

## Om grebet

Grebet er belagt med en særlig belægning. Grebet kan muligvis blive misfarvet, hvis det gnides med en mørkfarvet klud, læder osv.

## Om lagring

Sørg for at montere det forreste objektivdæksel, når du ikke anvender kameraet.

## Vedligeholdelse

LCD-skærmens overflade har en belægning, som muligvis kan skalle af, hvis den ridses.

Vær opmærksom på de følgende punkter vedrørende håndtering og vedligeholdelse.

- Hvis smøremiddel eller håndcreme fra dine hænder efterlades på LCD-skærmen, kan det muligvis opløse belægningen. Hvis der kommer smøremiddel eller creme på LCD-skærmen, skal du straks tørre det af.
- Hvis skærmen tørres hårdt af med et papirlommetørklæde eller andre materialer, kan det muligvis ødelægge belægningen.
- Inden du tørrer snavs af, skal du støve snavs eller sand af på forhånd vha. en blæser eller lignende.
- Når du tørrer snavs af, skal du tørre forsigtigt med en blød klud som f.eks. en klud til pudning af briller.

## Om kameraets temperatur

Kameraet og batteriet kan blive varmt under fortsat brug, men det er ikke en funktionsfejl.

## **Om betjeningstemperaturer**

Kameraet er designet til brug i temperaturer mellem 0 °C og 40 °C. Optagelse i ekstremt kolde eller varme omgivelser, som overstiger dette interval, anbefales ikke.

## **Om fugtdannelse**

Hvis kameraet bringes direkte fra et koldt til et varmt sted, kan fugt kondensere inde i eller uden på kameraet. Denne fugtdannelse kan medføre funktionsfejl i kameraet.

### **Sådan forhindres fugtdannelse**

Når kameraet tages fra et koldt sted til et varmt sted, skal kameraet forsegles i en plastpose og have lov til at tilpasse sig de nye omgivelser i en times tid.

### **Hvis der opstår fugtdannelse**

Sluk kameraet, og vent en times tid, indtil fugten er fordampet. Bemærk, at hvis du forsøger at optage, mens der er fugt inde i objektivet, vil du ikke være i stand til at optage klare billeder.

## **Om det interne genopladelige batteri**

Dette kamera har et internt genopladeligt batteri til vedligeholdelse af dato og tid samt andre indstillinger, uanset om der er tændt eller slukket for strømmen, eller om batteriet er sat i eller ej. Dette genopladelige batteri oplades kontinuerligt, så længe du bruger kameraet. Men hvis du kun anvender kameraet i korte perioder, aflades det gradvist. Hvis du slet ikke anvender kameraet i ca. tre måneder,

aflades det fuldstændigt. I denne situation skal du sørge for at oplade det genopladelige batteri, før du bruger kameraet. Selvom det genopladelige batteri ikke er helt opladet, kan du dog godt bruge kameraet, så længe du ikke optager dato og klokkeslæt. Hvis kameraet nulstilles til standardindstillingerne, hver gang du oplader batteriet, er det interne genopladelige batteri muligvis dødt. Kontakt din Sony-forhandler eller et autoriseret Sony-serviceværksted.

## **Metoder til opladning af det interne genopladelige batteri**

Indsæt et opladet batteri i kameraet, eller slut kameraet til en stikkontakt vha. lysnetadapteren (medfølger), og lad kameraet stå i 24 timer eller længere med strømmen slukket.

## **Om hukommelseskort**

Du skal ikke sætte en etiket e.l. på et hukommelseskort eller en kortadapter. Dette kan medføre funktionsfejl.

## **Bemærkninger angående bortskaffelse eller overdragelse af kameraet**

Udfør de følgende betjeninger når du bortskaffer eller overfører kameraet af hensyn til beskyttelse af personlige oplysninger.

- [Initialiser] → [Fabriksnulstilling]

DK

## Om optagelse/afspilning

- Når du bruger et hukommelseskort med dette kamera for første gang, anbefales det at formatere kortet med kameraet for at opnå en stabil ydelse af hukommelseskortet, inden du optager. Bemærk, at formatering sletter alle data på hukommelseskortet permanent, og det kan ikke fortrydes. Gem værdifulde data på en computer eller lignende.
- Hvis du gentagende gange optager/sletter billeder, kan der forekomme datafragmentering på hukommelseskortet. Film kan muligvis ikke gemmes eller optages. I sådan et tilfælde skal du gemme dine billeder på en computer eller et andet lagringssted, og derefter formatere hukommelseskortet.
- Det er ikke muligt at kompensere for det optagne indhold, selvom optagelse eller afspilning ikke er muligt på grund af funktionssvigt i kameraet eller på hukommelseskortet osv.
- For at undgå den mulige risiko for tab af data skal du altid sikkerhedskopiere dine data til andre medier.
- Inden du optager begivenheder, som kun forekommer en gang, skal du foretage en prøveoptagelse for at sikre dig, at kameraet fungerer korrekt.
- Dette kamera kan ikke klare støv eller sprøjt og er ikke vandtæt.
- Peg ikke kameraet mod solen eller andet kraftigt lys. Det kan give funktionssvigt i kameraet.

- Undgå at kigge på solen eller på stærkt lys gennem et objektiv, du har fjernet. Det kan forårsage permanente skader på dine øjne. Det kan også medføre funktionsfejl i objektivet.
- Brug ikke kameraet i nærheden af steder, hvor der genereres stærke radiobølger eller udsendes stråling. Det kan medføre, at kameraet ikke kan optage eller afspille korrekt.
- Brug af kameraet i sandede eller støvede omgivelser kan medføre funktionsfejl.
- Hvis der opstår fugtdannelse, skal den fjernes, før kameraet bruges (side 25).
- Du må ikke ryste kameraet eller slå på det. Ud over at dette kan medføre funktionsfejl og betyde, at kameraet ikke kan optage billeder, kan det gøre hukommelseskortet ubrugeligt eller medføre, at billeddata beskadiges eller mistes.
- Rengør blitzens overflade med en blød klud. Varmen under udløsning af blitzten kan bevirke, at snavs på blitzens overflade medfører røg eller afbrændthed.
- Hold kameraet, medfølgende tilbehør osv. uden for børns rækkevidde. Et hukommelseskort mv. kan blive slugt. Hvis det sker, skal du øjeblikkeligt kontakte en læge.

## Import af AVCHD-film til en computer

Når du importerer AVCHD-film til en computer, skal du anvende softwaren "PlayMemories Home" på Windows.

## Om RAW-billeder

Der behøves "Image Data Converter" for at vise RAW-billeder, som er optaget med kameraet. Hvis du ikke har til hensigt, at modificere de billeder du optager, anbefaler vi, at du optager billeder vha. JPEG-formatet.

## Bemærkninger om afspilning af film på andre enheder

- Dette kamera bruger MPEG-4 AVC/H.264 High Profile til optagelse i AVCHD-format. Film, der er optaget i AVCHD-formatet med dette kamera, kan ikke afspilles af følgende enheder.
  - Andre enheder, der er kompatible med AVCHD-formatet, som ikke understøtter High Profile
  - Enheder, der ikke er kompatible med AVCHD-formatet
- Dette kamera bruger også MPEG-4 AVC/H.264 Main Profile til optagelse i MP4-format. Derfor kan film, der er optaget i MP4-format med dette kamera, ikke afspilles på andre enheder end dem, der understøtter MPEG-4 AVC/H.264.

- Diske, der er optaget i HD-kvalitet (hd) kan kun afspilles på enheder, der er kompatible med AVCHD formatet. DVD-baserede afspillere eller -optagere kan ikke afspille diske i HD-billedkvalitet, fordi de ikke er kompatible med AVCHD-formatet. Derudover kan DVD-baserede afspillere eller optagere muligvis ikke udskubbe diske i HD-billedkvalitet.

## Advarsel om ophavsret

Tv-programmer, film, videobånd og andet materiale kan være ophavsretligt beskyttet. Uautoriseret optagelse af ophavsretligt beskyttet materiale er i strid med bestemmelserne i lovene om ophavsret.

## Billederne, der bruges i denne vejledning

De fotografier, der bruges som eksempler på billeder i denne vejledning, er reproducerede billeder og ikke faktiske billeder, der er taget med dette kamera.

## Om de dataspecifikationer, som står beskrevet i denne manual

Dataene for ydelse og specifikationer er defineret under de følgende forhold, undtagen som beskrevet i denne vejledning: ved en almindelig omgivelsestemperatur på 25 °C og ved brug af et batteri, som er blevet ladet helt op i ca. en time efter, opladelampen er slukket.

DK

## Om kompatibilitet for billeddata

- Dette kamera er i overensstemmelse med den universelle standard DCF (Design rule for Camera File system), fastlagt af JEITA (Japan Electronics and Information Technology Industries Association).
- Der garanteres ikke for afspilning på andet udstyr af billeder, som er optaget med kameraet, samt afspilning af billeder, som er optaget eller redigeret på andet udstyr end kameraet.

## Varemærker

- Blu-ray Disc™ og Blu-ray™ er varemærker tilhørende Blu-ray Disc Association.
- "AVCHD" og logotypen "AVCHD" er varemærker tilhørende Panasonic Corporation og Sony Corporation.
- Microsoft, Windows og Windows Vista er enten registrerede varemærker eller varemærker tilhørende Microsoft Corporation i USA og/eller andre lande.
- Mac og Mac OS er varemærker eller registrerede varemærker tilhørende Apple Inc.
- Intel, Intel Core og Pentium er varemærker eller registrerede varemærker tilhørende Intel Corporation.
- SDXC-logoet er et varemærke tilhørende SD-3C, LLC.
- Facebook og "f"-logoet er varemærker eller registrerede varemærker tilhørende Facebook, Inc.

- YouTube og "YouTube"-logoet er varemærker eller registrerede varemærker tilhørende Google Inc.
- Desuden er navne på systemer og produkter, som er anvendt i denne vejledning, generelt varemærker eller registrerede varemærker tilhørende de respektive udviklere eller producenter. Betegnelserne ™ eller ® er imidlertid ikke brugt i alle tilfælde i denne vejledning.



Der findes flere oplysninger om dette produkt samt svar på ofte stillede spørgsmål på vores websted til kundesupport.

<http://www.sony.net/>

Trykt med planteoliebaseret tryksværte uden VOC (flygtige organiske forbindelser).















