

# JVC

## DIGITAL-CAMCORDER

# GR-D340E

Besuchen Sie unsere Homepage für Digitale Camcorder im World Wide Web:

<http://www.jvc.co.jp/english/cyber/>

Unsere Website für Zubehör:

<http://www.jvc.co.jp/english/accessory/>

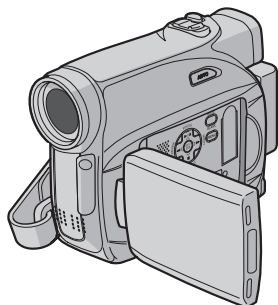

Mini **DV** PAL

## BEDIENUNGSANLEITUNG

**Sehr geehrte Kunden,**  
vielen Dank für den Kauf dieses Digital-Camcorders. Bitte lesen Sie vor Inbetriebnahme des Geräts die Sicherheitshinweise und Vorsichtsmaßnahmen auf Seiten 2 – 4 und 10 durch, um den sicheren und störungsfreien Betrieb des Produkts sicherzustellen.

**DEUTSCH**

**SO IST IHR CAMCORDER  
EINSATZBEREIT 7**

**VIDEO-AUFNAHME &  
-WIEDERGABE 17**

**WEITERE FUNKTIONEN 22**

**BEZUGSANGABEN 35**

**STICHWORTVERZEICHNIS 43**

Um den Vorführmodus zu deaktivieren, stellen Sie "DEMO MODE" auf "OFF" ein. (→ S. 22, 24)

LYT1507-002A

**GE**

## BITTE ZUERST LESEN !

● **Machen Sie bei wichtigen Ereignissen vorab unbedingt eine Probeaufnahme.**

Lassen Sie die Probeaufnahme wiedergeben und überprüfen Sie, ob Bild und Ton einwandfrei aufgezeichnet wurden.

● **Es empfiehlt sich, vor Gebrauch die Videoköpfe zu reinigen.**

Wenn Sie den Camcorder längere Zeit nicht benutzt haben, können die Videoköpfe verschmutzt sein.

Es empfiehlt sich, die Videoköpfe regelmäßig mit einer Reinigungskassette (Sonderzubehör) zu reinigen.



● **Bewahren Sie Kassetten und Camcorder unbedingt in einer geeigneten Umgebung auf.**

Die Videoköpfe verschmutzen schneller, wenn die Kassetten und der Camcorder in staubiger Umgebung aufbewahrt werden. Bewahren Sie Kassetten nach dem Herausnehmen aus dem Camcorder in ihrer Hülle auf. Bewahren Sie den Camcorder in einer Tasche oder einem anderen geeigneten Behälter auf.

● **Verwenden Sie bei wichtigen Videoaufnahmen den SP-Modus (Standard Play).**

Im LP-Modus (Long Play) können Sie zwar um 50 % längere Videos aufnehmen als im SP-Modus (Standard Play), aber je nach Kassettenqualität und Gebrauchsumgebung können bei der Wiedergabe mosaikartige Störungen zu sehen sein. Daher empfiehlt sich bei wichtigen Aufnahmen der SP-Modus.

● **Sicherheit und Zuverlässigkeit:**

Es empfiehlt sich, ausschließlich Original-Akkus und -Zubehör von JVC mit diesem Camcorder zu verwenden.

● **Dieses Produkt umfasst patentierte und andere firmeneigene Technologie und funktioniert nur mit JVC-Datenakkus.**

Verwenden Sie die Akkus BNVF707U/VF714U/VF733U von JVC. Wenn Sie keine JVC-, sondern generische Akkus verwenden, können Schäden am internen Ladeschaltkreis entstehen. Sondern generische Akkus verwenden, können Schäden am internen Ladeschaltkreis entstehen.

● **Stellen Sie sicher, dass Sie nur Kassetten mit der Markierung Mini DV<sup>™</sup> (Mini DV) verwenden.**

- Beachten Sie bitte, dass dieser Camcorder ausschließlich für private Zwecke verwendet werden darf. Jegliche kommerzielle Verwendung ohne entsprechende Genehmigung ist untersagt. (Auch wenn Sie eine Veranstaltung wie z. B. eine Show, eine Aufführung oder eine Ausstellung für private Zwecke aufzeichnen, empfiehlt es sich dringend, zuvor eine Genehmigung einzuholen).
- **Lassen Sie das Gerät NICHT an einem Ort, an dem es folgenden Bedingungen ausgesetzt ist:**

- Temperaturen über 50°C (122°F)
- sehr geringer (unter 35%) oder sehr hoher Luftfeuchtigkeit (über 80%)
- direktem Sonnenlicht
- der Hitze in einem geschlossenen Fahrzeug im Sommer
- Wärme in der Nähe einer Heizung
- Der LCD-Monitor wird in einer Hochpräzisionstechnologie hergestellt. Schwarze oder helle Lichtpunkte (rot, grün oder blau) können jedoch permanent auf dem LCD-Monitor zu sehen sein. Diese Punkte werden allerdings nicht auf dem Band aufgezeichnet. Bei diesem Effekt handelt es sich nicht um eine Fehlfunktion des Geräts. (Effektive Bildpunkte: über 99,99%)
- Nehmen Sie den Akku ab, wenn Sie den Camcorder nicht verwenden, und überprüfen Sie regelmäßig, ob das Gerät einwandfrei funktioniert.

## SICHERHEITSHINWEISE

**ACHTUNG: SCHÜTZEN SIE DIESES GERÄT VOR NÄSSE UND FEUCHTIGKET, DAMIT ES NICHT IN BRAND GERÄT UND KEIN KURZSCHLUSS ENTSTEHT.**

### VORSICHTSMASSNAHMEN:

- Um elektrische Schläge zu vermeiden, das Gehäuse nicht öffnen! Dieses Gerät enthält keinerlei Teile, die vom Benutzer gewartet werden können. Überlassen Sie Wartungsarbeiten bitte qualifizierten Service-Fachleuten.
- Bei Nichtgebrauch des Netzgeräts über einen längeren Zeitraum wird empfohlen, das Netzkabel von der Netzsteckdose abzuziehen.

### VORSICHTSMASSNAHMEN:

- Dieser Camcorder ist für PAL-Farbsignale ausgelegt. Die Wiedergabe ist mit einem Fernsehgerät einer anderen Farbnorm nicht möglich. Selbstverständlich ist das Filmen mit LCD-Monitor- oder Sucherbildüberwachung überall möglich.
- Dieses Produkt enthält patentierte und andere geschützte Technologien und kann nur mit JVC-Akkudaten betrieben werden. Batteriesatz JVC BN-VF707U/VF714U/VF733U verwenden. Zur Aufladung dieser Batteriesätze und zum Camcorder-Netzbetrieb das Netzgerät mit variabler Netzspannung (mitgeliefert) verwenden. (In Ländern mit einer anderen Netzsteckdosennorm muss ein geeigneter Netzsteckeradapter verwendet werden)

### HINWEISE:

- Das Typenschild (mit der Seriennummer) und Sicherheitshinweise befinden sich an der Unter- und/oder Rückseite des Geräts.
- Das Typenschild und Sicherheitshinweise des Netzgeräts befinden sich an dessen Ober- und Unterseite.

Wird dieses Gerät bei Einbau in ein Gehäuse oder ein Regal benutzt, ausreichend freie Flächen (jeweils 10 cm seitlich sowie hinter und über dem Gerät) lassen, um einen einwandfreien Temperatursgleich zu gewährleisten.

Niemals die Ventilationsöffnungen blockieren (z.B. durch eine Zeitung oder eine Stoffdecke etc.). Andernfalls können die im Geräteinneren auftretenden hohen Temperaturen nicht abgestrahlt werden.

Niemals offenes Feuer (z.B. eine brennende Kerze) auf oder unmittelbar neben dem Gerät platzieren.

Beim Entsorgen der Batterien müssen geltende Gesetze sowie örtlich geltende Vorschriften zum Umweltschutz und zur Müllentsorgung eingehalten werden.

Das Gerät niemals Nässe wie Spritzwasser etc. aussetzen.

Das Gerät niemals in Räumen oder an Orten verwenden, an denen Nässe, Feuchtigkeit oder Wasserdampf auftreten kann (z.B. Badezimmer).

Niemals Flüssigkeit enthaltende Behälter (wie Kosmetik- oder medizinische Behälter, Blumenvasen, Blumentöpfe, Trinkgefäße etc.) über oder unmittelbar neben dem Gerät platzieren.

(Falls Flüssigkeit in das Geräteinnere gelangt, besteht Feuer- und/oder Stromschlaggefahr)

Niemals das Objektiv oder den Sucher direkter Sonneneinstrahlung aussetzen. Dies kann Augenschäden zur Folge haben und Geräteschäden verursachen. Zudem besteht Stromschlag- und Feuergefahr.

### ACHTUNG!

Die folgenden Handhabungshinweise beachten, um Camcorder-Schäden und Verletzungen zu vermeiden.

Zum Transportieren den Camcorder fest in der Hand halten, wobei die mitgelieferte Schlaufe fest um das Handgelenk geschlungen ist. Den Camcorder beim Transportieren niemals am Sucher und/oder LCD-Monitor fassen. Andernfalls kann der Camcorder herunterfallen oder anderweitig beschädigt werden.

Finger und Gegenstände können am Cassettenhalter eingeklemmt werden. Diesbezüglich insbesondere auf Kinder achten. Kinder sollten diesen Camcorder nicht handhaben.

Bei Verwendung eines Stativs auf stabile Aufstellung (schräger, unebener Untergrund etc.) achten, so dass es nicht umfällt. Der Camcorder kann andernfalls schwer beschädigt werden.

**ACHTUNG!**

Der mit dem TV-Gerät/ videorecorder verbundene (Audio/Video, S-videokabel etc.) Camcorder sollte nicht auf dem TV-Gerät oder an einem Ort platziert werden, wo die Kabel Behinderungen verursachen. Die Kabel so verlegen, dass ein versehentliches Verrutschen (und Herunterfallen) des Camcorders nicht möglich ist.

**Informationen für Kunden zum Entsorgen von Altgeräten****[Europäische Union]**

Dieses Symbol weist darauf hin, dass elektrische und elektronische Geräte nach Ablauf ihrer Lebensdauer nicht wie normaler Haushaltsabfall zu behandeln sind, sondern an einer Annahmestelle für das Recycling von elektrischen und elektronischen Geräten abgegeben werden müssen, damit die vorschriftsmäßige Entsorgung, Verwertung bzw. das Recycling gemäß der geltenden Gesetzgebung gewährleistet ist.

Durch das korrekte Entsorgen dieses Produkts tragen Sie dazu bei, natürliche Ressourcen zu bewahren und die Umwelt und die Gesundheit Ihrer Mitmenschen zu schützen. Umwelt und Gesundheit werden durch falsches Entsorgen gefährdet. Weitere Informationen über Annahmestellen und das Recycling dieses Produkts erhalten Sie von Ihrer Gemeinde, den kommunalen Entsorgungsbetrieben oder dem Geschäft, in dem Sie das Produkt gekauft haben.

**Achtung:**

Dieses Symbol gilt nur innerhalb der Europäischen Union.

Die unsachgemäße Entsorgung von Altgeräten kann in Übereinstimmung mit der Gesetzgebung im jeweiligen Land Strafen nach sich ziehen.

**[Geschäftskunden]**

Wenn Sie dieses Produkt entsorgen wollen, besuchen Sie unsere Webseite [www.jvc-europe.com](http://www.jvc-europe.com) mit Informationen zur Rücknahme des Produkts.

**[Länder außerhalb der Europäischen Union]**

Wenn Sie dieses Produkt entsorgen wollen, beachten Sie die in Ihrem Land geltende Gesetzgebung sowie sonstige Vorschriften zum Umgang mit elektrischen und elektronischen Altgeräten.

# Hauptfunktionen des Camcorders

## Fader/Wischeffekte

Mit Fader-/Wischeffekten können Sie Szenenübergänge interessanter gestalten.

(☞ S. 30)

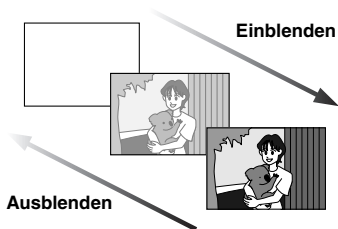

## Program AE-, Bild- und Verschluss effekte

Sie können z.B. mit dem Modus "SPORTS" schnelle Bewegungsabläufe in klarer und stabiler Zeitlupe aufnehmen. (☞ S. 30)

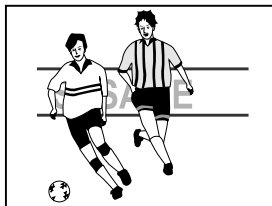

## Taste Auto

Sie können im Aufnahmemodus mit der Taste **AUTO** zwischen manueller Einstellung und Standardmoduseinstellung des Camcorders wechseln. (☞ S. 13)

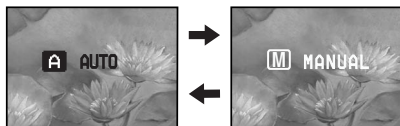

## Gegenlichtkorrektur



Durch einfaches Drücken der Taste **BACKLIGHT** wird das im Gegenlicht dunkel erscheinende Bild aufgehellt. (☞ S. 28)

- Sie können einen Punktmessbereich auswählen, sodass eine präzisere Belichtungseinstellung ermöglicht wird. (☞ S. 28, Belichtungseinstellung mit Punktmessung)



## Akkudaten

Sie können den Ladezustand des Akkus überprüfen, indem Sie einfach die **DATA**-Taste drücken. (☞ S. 12)

BATTERY CONDITION	
LEVEL	MAX TIME
100% 	LCD 80min
50 	
0 	FINDER 90min

<b>SO IST IHR CAMCORDER EINSATZBEREIT</b>	<b>7</b>	<b>WEITERE FUNKTIONEN</b>	<b>22</b>
Geräteübersicht .....	7	<b>MENÜS FÜR DETAIL-EINSTELLUNGEN</b> .....	<b>22</b>
Mitgeliefertes Zubehör .....	10	Ändern der Menüeinstellungen .....	22
Stromversorgung .....	11	Aufnahme-Menüs .....	23
Moduswahl .....	13	Wiedergabe-Menüs .....	25
Automatik-/Manueller Modus .....	13	<b>AUFNAHMEFUNKTIONEN</b> .....	<b>26</b>
Netzspannungsbetrieb .....	14	Weitwinkel .....	26
Spracheneinstellungen .....	14	Nachtsichtmodus .....	26
Datum-/Uhrzeiteinstellung .....	14	Snapshot (Standbildaufnahme auf Cassette) .....	26
Einstellung der Griffschleife .....	14	Manuelle Scharfstellung .....	27
Einstellen der Helligkeit am Display .....	15	Belichtungseinstellung .....	27
Suchereinstellung .....	15	Blendenarretierung .....	28
Stativmontage .....	15	Gegenlichtkorrektur .....	28
Einlegen/Entnehmen einer Cassette .....	16	Belichtungseinstellung mit Punktmessung .....	28
<b>VIDEO-AUFNAHME &amp; -WIEDERGABE</b>	<b>17</b>	Weißabgleich .....	29
<b>VIDEO-AUFNAHME</b> .....	<b>17</b>	Manueller Weißabgleich .....	29
Einfache Aufnahme .....	17	Fader- und Wischeffekte .....	30
Bandrestzeitanzeige .....	17	Programm AE-, effecten en sluitereffecten ..	30
LCD-Monitor und Sucher .....	17	<b>SCHNITT</b> .....	<b>33</b>
Zoomen .....	18	Kopieren zu einem Videorecorder .....	32
Aufnahme bei hoch oder tief gehaltenem Camcorder .....	18	Kopieren zu einem Videogerät mit DV-Anschluss (Digitalkopiermodus) .....	33
Zeitcode .....	18	Anschluss an einen PC .....	34
Schnellprüfung .....	19	<b>BEZUGSANGABEN</b>	<b>35</b>
Wenn eine Aufnahme nicht am Bandanfang gestartet wird .....	19	<b>FEHLERSUCHE</b> .....	<b>35</b>
<b>VIDEO-WIEDERGABE</b> .....	<b>20</b>	<b>PFLEGE UND INSTANDHALTUNG</b> .....	<b>38</b>
Normale Wiedergabe .....	20	<b>VORSICHTSMASSNAHMEN</b> .....	<b>39</b>
Standbildwiedergabe .....	20	<b>TECHNISCHE DATEN</b> .....	<b>42</b>
Bildsuchlauf .....	20	<b>STICHWORTVERZEICHNIS</b>	<b>43</b>
Leerabschnitte-Suchlauf .....	20		
Wiedergabe-Schnappschuss .....	21		
Anschluss an TV-Gerät oder Videorecorder .....	21		

Geräteübersicht

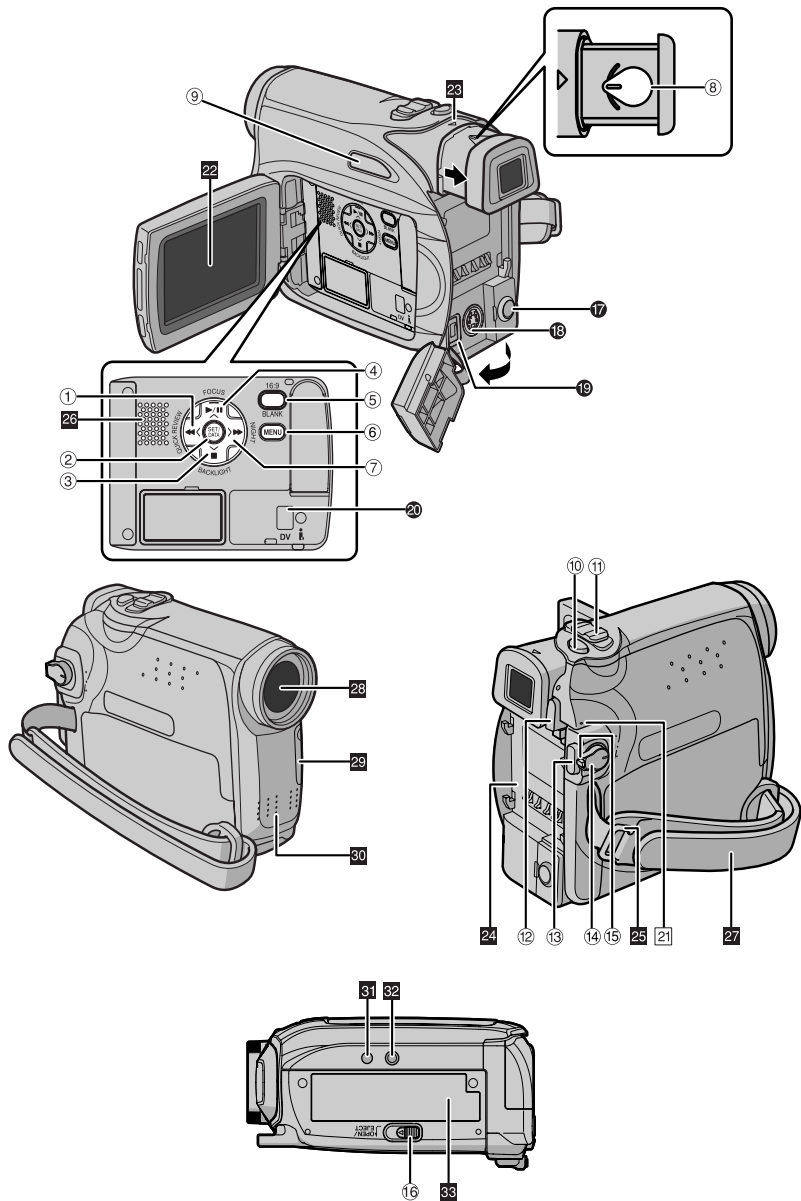

## Bedienelemente

- ① Rückspultaste [◀◀] (☞ S. 20)  
Links-Taste [◀] (☞ S. 14)  
Schnellprüf-Taste [QUICK REVIEW]  
(☞ S. 19)
- ② Einstelltaste [SET] (☞ S. 14)  
Datenaku-Taste [DATA] (☞ S. 12)
- ③ Stopptaste [■] (☞ S. 20)  
Gegenlichtkorrekturtaste [BACK LIGHT]  
(☞ S. 28)  
Ab-Taste [▼] (☞ S. 14)
- ④ Wiedergabe-/Pausentaste [▶/⏸] (☞ S. 20)  
Scharfstellknopf [FOCUS] (☞ S. 27)  
Auf-Taste [▲] (☞ S. 14)
- ⑤ 16:9-Breitformattaste [16:9] (☞ S. 26)  
Taste für Leerabschnitte-Suchlauf [BLANK]  
(☞ S. 20)
- ⑥ Menütaste [MENU] (☞ S. 22)
- ⑦ Vorspultaste [▶▶] (☞ S. 20)  
Rechts-Taste [▶] (☞ S. 14)  
Nacht-Taste [NIGHT] (☞ S. 26)
- ⑧ Dioptrienausgleichsregler (☞ S. 15)
- ⑨ Automatiktaste [AUTO] (☞ S. 13)
- ⑩ Schnappschusstaste [SNAPSHOT] (☞ S. 26)
- ⑪ Motorzoomhebel [T/W] (☞ S. 18)  
Lautstärkeregl. [VOL. +, -] (☞ S. 20)
- ⑫ Akku-Entriegelung-Taste [PUSH BATT.]  
(☞ S. 11)
- ⑬ Aufnahme-Start/Stop-Taste (☞ S. 17)
- ⑭ Hauptschalter [REC, OFF, PLAY.] (☞ S. 13)
- ⑮ Sperrknopf (☞ S. 13)
- ⑯ Cassette Öffnen-/Auswurf-Riegel [OPEN/  
EJECT] (☞ S. 16)

## Anschlüsse

Die Anschlüsse befinden sich unter den jeweiligen Abdeckungen.

- ⑰ Audio/Video-Ausgangsbuchse [AV]  
(☞ S. 21, 32)
- ⑱ S-Videoausgang [S] (☞ S. 21, 32)
- ⑲ Gleichstromversorgung [DC] (☞ S. 11)
- ⑳ Digital-Videobuchse [DV OUT] (i.LINK\*)  
(☞ S. 33, 34)

\* i.LINK verweist auf die Norm IEEE1394-1995 und die zugehörigen Erweiterungen. Das Logo  kennzeichnet Geräte, die mit der i.LINK-Norm kompatibel sind.

## Weitere Komponenten

- ㉑ LCD-Monitor (☞ S. 17)
- ㉒ Sucher (☞ S. 15)
- ㉓ Akkuhalter (☞ S. 12)
- ㉔ Öse für Schultergurt (☞ S. 11)
- ㉕ Lautsprecher (☞ S. 20)
- ㉖ Griffgurt (☞ S. 14)
- ㉗ Objektiv
- ㉘ Messensensorfenster  
(Achten Sie darauf, dass dieser Bereich nicht verdeckt wird, da der Sensor für den Aufnahmebetrieb erforderlich ist).
- ㉙ Eingebautes Stereomikrofon
- ㉚ Passstiftöffnung (☞ S. 15)
- ㉛ Stativgewinde (☞ S. 15)
- ㉜ Cassettenfachklappe (☞ S. 16)

## Anzeigen

- ㉝ POWER/CHARGE-Anzeige (☞ S. 11, 17)



# Anzeigen in LCD-Monitor und Sucher

## Bei Videoaufnahme

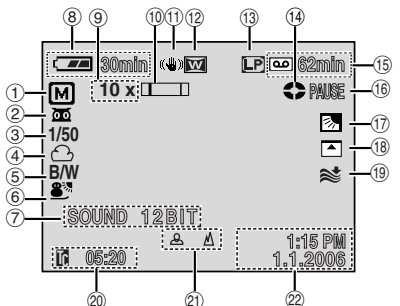

- ① Anzeige für Automatik-/Manuellen Modus  
**A** : Automatikmodus  
**M** : Manueller Modus
- ② **DIS**: Nachtmodusanzeige (☞ S. 26)  
**DIS-A**: Aufhellungsmodus (☞ S. 23)
- ③ Verschlusszeit (☞ S. 31)
- ④ Weißabgleich (☞ S. 29)
- ⑤ Effektmodusanzeige (☞ S. 30)
- ⑥ Anzeige für AE-Programm-Modus (☞ S. 41)
- ⑦ SOUND 12BIT/16BIT: Tonmodus-Anzeige (☞ S. 23) (Wird nach dem Einschalten des Camcorders ca. 5 Sekunden lang eingeblendet).
- ⑧ Anzeige für den Ladezustand des Akkus (☞ S. 37)
- ⑨ Zoomverhältnis (Annäherungswert) (☞ S. 18)
- ⑩ Zoompegelanzeige (☞ S. 18)
- ⑪ Digitale Bildstabilisierung ("DIS") (☞ S. 23)
- ⑫ Anzeige für 16:9-Breitformatmodus (☞ S. 26)
- ⑬ Aufnahmegeschwindigkeit (SP/LP) (☞ S. 23) (Nur LP wird angezeigt)
- ⑭ Bandlaufanzeige (☞ S. 17)  
 (Dreht sich, wenn das Band läuft).
- ⑮ Bandrestzeitanzeige (☞ S. 17)
- ⑯ REC: (Wird während der Aufnahme angezeigt). (☞ S. 17)  
 PAUSE: (Wird bei Aufnahmebereitschaft angezeigt). (☞ S. 17)  
 PHOTO: (Wird bei der Schnappschussaufnahme angezeigt). (☞ S. 26)
- ⑰ **☑**: Anzeige für Belichtungseinstellung mit Punktmessung (☞ S. 28)  
**☒**: Gegenlichtkorrektur (☞ S. 28)  
**L**: Blendenarretierungsanzeige (☞ S. 28)  
**±**: Belichtungseinstellung (☞ S. 27)

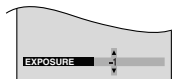

- ⑱ Anzeige für Wisch-/Fader-Modus (☞ S. 30)
- ⑲ Windfilter (☞ S. 24)
- ⑳ Zeitcode (☞ S. 24)
- ㉑ Anzeige für manuelle Scharfstellung (☞ S. 27)  
 Helligkeitsregelung (LCD-Monitor/Sucher) (☞ S. 15)

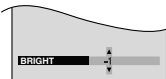

- ㉒ Datum/Uhrzeit (☞ S. 14)

## Bei Video-Wiedergabe

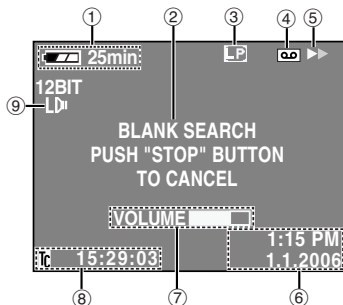

- ① Anzeige für den Ladezustand des Akkus (☞ S. 37)
- ② Leerabschnitt-Suchlauf (☞ S. 20)
- ③ Bandgeschwindigkeit (SP/LP) (☞ S. 25) (Nur LP wird angezeigt)
- ④ Cassettensymbol
- ⑤ **▶**: Wiedergabe  
**▶▶**: Vorspulen/Bildsuchlauf vorwärts  
**◀◀**: Rückspulen/Bildsuchlauf rückwärts  
**||**: Pause
- ⑥ Datum/Uhrzeit (☞ S. 25)
- ⑦ VOLUME: Lautstärkepegel (☞ S. 20)  
 BRIGHT: Helligkeitsregelung (LCD-Monitor/Sucher) (☞ S. 15)
- ⑧ Zeitcode (☞ S. 18, 25)
- ⑨ Tonmodus-Anzeige (☞ S. 25)

## Vor dem Gebrauch dieses Camcorders

**Stellen Sie sicher, dass Sie geeignete Cassetten (MiniDV) verfügbar haben.**

Dieser Camcorder ist für Digital-Videocassetten, die das Zeichen "MiniDV" tragen, ausgelegt.

**Beachten Sie, dass dieser Camcorder mit anderen Digitalformaten nicht kompatibel ist.**

**Berücksichtigen Sie, dass dieser Camcorder ausschließlich für den privaten Gebrauch vorgesehen ist.**

Der Gebrauch für kommerzielle Zwecke ist ohne ausdrückliche Genehmigung untersagt. (Wenn Sie bei einer öffentlichen Veranstaltung (Schau, Konzert, Ausstellung etc.) aufnehmen möchten, empfehlen wir Ihnen, sich zuvor eine Genehmigung zu besorgen).

**Bevor Sie ein wichtiges Video aufnehmen, machen Sie unbedingt eine Probeaufnahme.**

Spielen Sie die Probeaufnahme ab um sicherzugehen, dass Bild und Ton ordnungsgemäß aufgenommen wurden.

**Wir empfehlen vor dem Gebrauch das Reinigen der Videoköpfe.**

Wenn Sie Ihren Camcorder eine Zeitlang nicht benutzt haben, sind die Köpfe möglicherweise verschmutzt. Wir empfehlen daher das regelmäßige Reinigen der Videoköpfe mit einer Reinigungskassette (Sonderzubehör).

**Bewahren Sie Kassetten und Camcorder unbedingt in der richtigen Umgebung auf.**

Die Videoköpfe verschmutzen leichter, wenn die Kassetten und Camcorder in staubigen Bereichen aufbewahrt werden. Die Kassetten sollten aus dem Camcorder entfernt und in Kassettenboxen gelagert werden. Bewahren Sie den Camcorder in einer Tasche oder einem anderen geeigneten Behälter auf.

**Verwenden Sie den SP-Modus (Standard Play) für wichtige Videoaufnahmen.**

Im LP-Modus (Long Play) können Sie 50% mehr Videos aufnehmen als im SP-Modus (Standard Play). Je nach Kassettenqualität und Anwendungsumgebung entstehen jedoch beim Abspielen möglicherweise Mosaikmuster. Daher empfehlen wir für wichtige Aufnahmen den SP-Modus.

**Es ist empfehlenswert, dass Sie Markenkassetten von JVC verwenden.**

Ihr Camcorder ist zwar mit MiniDV-Standard-Videokassetten aller handelsüblichen Marken kompatibel. JVC-Markenkassetten wurden jedoch extra dafür ausgelegt, um die Leistung Ihres Camcorders zu optimieren.

Lesen Sie dazu auch "VORSICHTSMASSNAHMEN" von der Seiten 39 – 41.

## Mitgeliefertes Zubehör

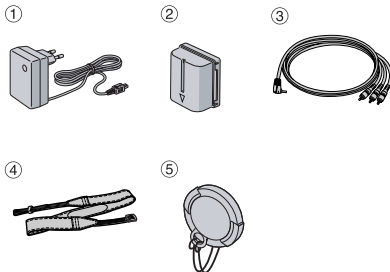

- ① Netzgerät AP-V17E
- ② Akku BN-VF707U
- ③ Audio-/Videokabel (ø3,5, Mini-Stecker zu Cinchstecker)
- ④ Schulterriemen (☞ S. 11 zum Anbringen)
- ⑤ Objektivdeckel (☞ S. 11 zum Anbringen)

### HINWEISE:

- Damit bei angeschlossenen Kabeln keine Leistungseinbußen am Camcorder auftreten, können die mitgelieferten Kabel jeweils mit einem oder mehreren Kabelfiltern ausgestattet sein. Wenn nur ein Kabelfilter am Kabel angebracht ist, muss das dem Filter nächstgelegene Kabelende am Camcorder angeschlossen werden.
- Verwenden Sie für die Anschlüsse unbedingt die mitgelieferten Kabel. Verwenden Sie keine anderen Kabel.

## Anbringen des Objektivdeckels

Um das Objektiv zu schützen, bringen Sie den Deckel am Camcorder gemäß der Abbildung an.

### HINWEIS:

Vergewissern Sie sich, dass die Objektivabdeckung bündig mit dem Camcorder abschließt.

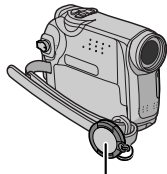

Während der Aufnahme hier anbringen.

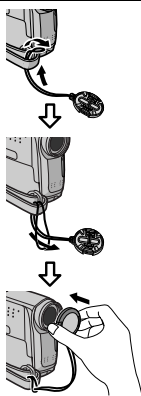

## Anbringen des Schulterriemens

Befolgen Sie die Abbildungen.

**1** Führen Sie das Ende des Riemens durch die Öse.

**2** Führen Sie ihn zurück, und ziehen Sie ihn durch die Führung und Schnalle.

• Zur Veränderung der Riemenlänge den Riemen in der Schnalle lockern und an der gewünschten Stelle wieder festziehen.

**3** Schieben Sie die Führung direkt bis an die Öse heran.

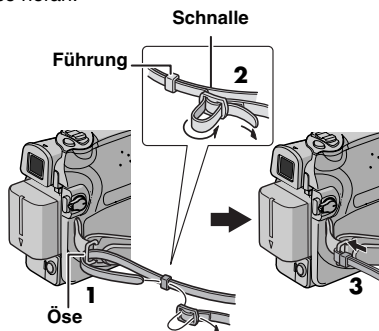

## Stromversorgung

Da dieser Camcorder auf zweierlei Art mit Strom versorgt werden kann, wählen Sie immer die für Ihre Aufnahmesituation bestgeeignete Stromquelle aus. Verwenden Sie die mitgelieferten Stromquellen nicht mit anderen Geräten.

## Ladevorgang des Akkus

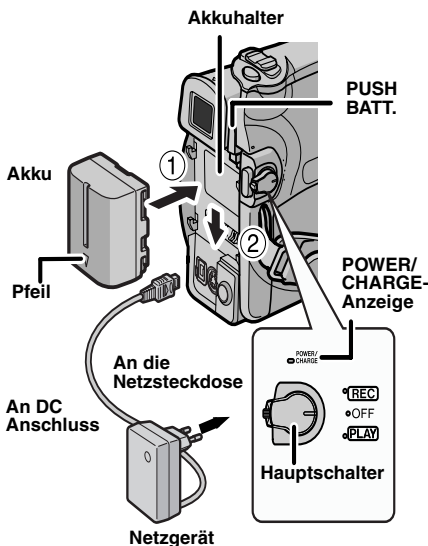

- 1 Stellen Sie den Hauptschalter auf "OFF".
- 2 Schieben Sie den Akku mit dem Pfeil nach unten gerichtet vorsichtig auf den Akkualter ①.
- 3 Schieben Sie den Akku abwärts, bis er einrastet ②.
- 4 Schließen Sie das Netzgerät am Camcorder.
- 5 Schließen Sie das Netzkabel an der Steckdose an. Die blinkende POWER/CHARGE-Anzeige zeigt an, dass der Ladevorgang stattfindet.
- 6 Wenn die POWER/CHARGE-Anzeige erlischt, ist der Ladevorgang abgeschlossen. Ziehen Sie den Netzstecker des Netzgeräts aus der Steckdose. Trennen Sie das Netzgerät vom Camcorder ab.

## So entfernen Sie den Akku

Halten Sie die **PUSH BATT.**-Taste gedrückt, und schieben Sie den Akku aufwärts, um ihn zu entfernen.

Akku	Ladedauer
BN-VF707U*	Ca. 1 Std. 30 Min.
BN-VF714U	Ca. 2 Std. 40 Min.
BN-VF733U	Ca. 5 Std. 40 Min.

\* Mitgeliefert

## HINWEISE:

- Wir empfehlen Ihnen, in diesem Camcorder nur Originalakkus von JVC zu verwenden. Wenn Sie Akkus von anderen Herstellern verwenden, kann der interne Ladeschaltkreis beschädigt werden.
- Entfernen Sie zuvor die Schutzabdeckung vom Akku (falls vorhanden).
- Während des Ladevorgangs kann der Camcorder nicht betrieben werden.
- Das Laden ist nicht möglich, wenn der Typ des Akkus falsch ist.
- Wenn der Akku zum ersten Mal oder nach längerer Lagerung aufgeladen wird, leuchtet die POWER/CHARGE-Anzeige ggf. nicht. Entfernen Sie in diesem Fall den Akku vom Camcorder, und versuchen Sie, ihn erneut zu laden.
- Wenn sich die Betriebsdauer des vollständig geladenen Akkus deutlich verkürzt hat, ist dieser verbraucht und muss ausgewechselt werden. Besorgen Sie sich einen neuen Akku.
- Das Netzgerät erwärmt sich während des Betriebs. Verwenden Sie es daher nur an Orten mit guter Luftzirkulation.
- Mit dem optionalen AA-VF7-Akkuladegerät, können Sie den BN-VF707U/VF714U/VF733U-Akku ohne Camcorder aufladen.
- Wenn sich der Camcorder mit eingelegter Cassette 5 Minuten in Aufnahmebereitschaft befindet und nicht bedient wird (☞ PAUSE) wird möglicherweise nicht angezeigt), dann wird automatisch die Stromzufuhr vom Netzgerät abgeschaltet. In diesem Fall beginnt der Akku-Ladevorgang, wenn ein Akku am Camcorder angebracht ist.

## Akkubetrieb

Führen Sie die Schritte **2 – 3** unter "Ladevorgang des Akkus" durch.

### Maximale Aufnahmezeit (Dauerbetrieb)

Akku	LCD-Monitor ein	Sucher ein
BN-VF707U*	1 Std. 30 Min.	1 Std. 40 Min.
BN-VF714U	3 Std.	3 Std. 25 Min.
BN-VF733U	7 Std.	8 Std.

\* Mitgeliefert

## HINWEISE:

- Die beim Akkubetrieb verfügbare Aufnahmezeit verringert sich deutlich, wenn:
  - Zoomfunktion oder Aufnahmebereitschaft häufig verwendet werden.
  - der LCD-Monitor häufig eingeschaltet ist.
  - die Wiedergabefunktion häufig verwendet wird.
- Vor längeren Aufnahmen im Akkubetrieb sollten Sie ausreichend Akkus für das Dreifache der geplanten Aufnahmezeit bereithalten.

## ACHTUNG:

Vor dem Abtrennen der Stromquelle sollten Sie unbedingt den Camcorder ausschalten. Anderenfalls können Störungen am Camcorder auftreten.

## Akkudaten-System

Sie können den Ladezustand des Akkus und die noch verbleibende Aufnahmezeit überprüfen.

- 1) Vergewissern Sie sich, dass der Akku angebracht ist und dass sich der Hauptschalter in "OFF"-Position befindet.
- 2) Öffnen Sie den LCD-Monitor vollständig.
- 3) Drücken Sie die **DATA**-Taste; der Akkustatus-Bildschirm wird angezeigt.
  - Wenn der LCD-Monitor geschlossen ist, wird dieser Bildschirm im Sucher angezeigt.
  - Wenn Sie die Taste drücken und schnell wieder loslassen, wird der Bildschirm 5 Sekunden lang angezeigt. Wenn Sie die Taste einige Sekunden gedrückt halten, wird er 15 Sekunden lang angezeigt.
  - Wenn auch nach mehrfachem Drücken von **DATA** anstelle des Ladezustands die Meldung "COMMUNICATION ERROR" angezeigt wird, liegt möglicherweise ein Problem mit dem Akku vor. Wenden Sie sich in diesem Fall an Ihren JVC-Händler.

## Netzbetrieb

Führen Sie die Schritte **4 – 5** unter "Ladevorgang des Akkus" durch.

### HINWEIS:

Das mitgelieferte Netzgerät arbeitet mit automatischer Netzspannungsanpassung für Versorgungsnetze von 110 V bis 240 V Wechselspannung.

## Hinweise zum Akku

**GEFAHR!** Die Akkus dürfen niemals auseinander gebaut oder offenem Feuer bzw. starker Hitze ausgesetzt werden. Anderenfalls besteht Feuer- und Explosionsgefahr!

**WARNUNG!** Akkus und deren Polkontakte niemals mit metallischen Gegenständen in Berührung bringen! Anderenfalls können Kurzschlüsse mit Feuergefahr auftreten.

### Wiederherstellen der ursprünglichen Funktion der exakten Akku-Ladezustandsanzeige

Wenn die Akku-Ladezustandsanzeige von der tatsächlichen Betriebsdauer abweicht, laden Sie den Akku vollständig auf und entladen Sie ihn dann völlig. Wenn der Akku über einen langen Zeitraum bei extrem hohen oder niedrigen Temperaturen eingesetzt oder zu häufig aufgeladen wurde, lässt sich diese Funktion jedoch möglicherweise nicht wiederherstellen.

## Moduswahl

Um den Camcorder einzuschalten, halten Sie den Sperrknopf auf dem Hauptschalter gedrückt, und stellen Sie den Hauptschalter auf eine beliebige Einstellung außer "OFF".

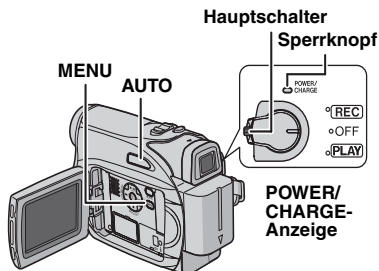

Wählen Sie mit dem Hauptschalter den gewünschten Betriebsmodus aus.

### Stellung des Hauptschalters

#### REC:

- Ermöglicht Aufnahmen auf Cassette.
- Ermöglicht das Einstellen verschiedener Aufnahmefunktionen über die Menüs. (☞ S. 22)

#### OFF:

Schaltet den Camcorder aus.

#### PLAY:

- Abspielen einer Aufnahme von der Cassette.
- Einstellen verschiedener Wiedergabefunktionen in den Menüs. (☞ S. 22)

## Automatik-/Manueller Modus

Drücken Sie mehrmals die Taste AUTO, um zwischen dem Automatik- und dem manuellen Aufnahmemodus zu wechseln. Wenn der manuelle Modus ausgewählt ist, erscheint die Anzeige "M" auf dem LCD Monitor.

### Automatikmodus: A

Die Aufnahme erfolgt ohne Spezialeffekte und manuelle Einstellungen.

### Manueller Modus: M

Beim manuellen Aufnahmen können Sie verschiedene Funktionen einstellen.

## Netzspannungsbetrieb

Wenn der Hauptschalter auf "REC" gestellt ist, können Sie den Camcorder auch durch Öffnen/ Schließen des LCD-Monitors oder Ausziehen/ Einschließen des Suchers einschalten/ ausschalten.

### ZU IHRER INFORMATION:

Bei den folgenden Erläuterungen dieser Bedienungsanleitung wird die Verwendung des LCD-Monitors vorausgesetzt. Wenn Sie den Sucher verwenden wollen, müssen Sie den LCD-Monitor schließen und den Sucher vollständig herausziehen.

## Spracheneinstellungen

Die Anzeigesprache kann verändert werden. (☞ S. 22)

**1** Halten Sie den Sperrknopf auf dem Hauptschalter gedrückt, und stellen Sie den Hauptschalter auf "REC".

**2** Öffnen Sie den LCD-Monitor vollständig. (☞ S. 17) Setzen Sie den Aufnahmemodus auf **[M]**. (☞ S. 13)

**3** Drücken Sie **MENU**. Das Menü wird angezeigt.

**4** Drücken Sie **^** oder **v**, um "DISPLAY" auszuwählen, und drücken Sie **SET** oder **>**. Das Menü DISPLAY wird angezeigt.

**5** Drücken Sie **^** oder **v**, um "LANGUAGE" auszuwählen, und drücken Sie **SET** oder **>**.

**6** Drücken Sie **^** oder **v**, um die gewünschte Sprache auszuwählen, und drücken Sie **SET** oder **>**.

**7** Drücken Sie **MENU**, Die Menüanzeige wird beendet.

### HINWEISE:

- Drücken Sie **<**, wenn Sie wieder zum vorherigen Menübildschirm zurückschalten wollen.
- Während der Aufnahme können Sie die Menüanzeige nicht einblenden.

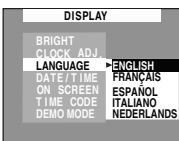
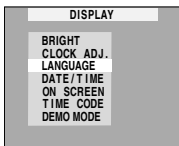

## Datum-/Uhrzeiteinstellung

Datum und Uhrzeit werden stets automatisch mit aufgezeichnet. Bei der Wiedergabe können Sie diese Anzeige nach Belieben beibehalten oder ausschalten. (☞ S. 24)

**1** Führen Sie die Schritte **1** bis **4** in "Spracheneinstellungen" in der linken Spalte aus.

**2** Drücken Sie **^** oder **v**, um "CLOCK ADJ." auszuwählen, und drücken Sie **SET** oder **>**. Das Datumsanzeigeformat ist hervorgehoben.

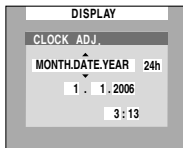

**3** Drücken Sie **^** oder **v**, um das gewünschte Datumsanzeigeformat auszuwählen, und drücken Sie **SET** oder **>**. Wählen Sie "MONTH.DATE.YEAR", "DATE.MONTH.YEAR" oder "YEAR.MONTH.DATE" aus.

**4** Drücken Sie **^** oder **v**, um das Uhrzeitanzeigeformat auszuwählen, und drücken Sie **SET** oder **>**. Wählen Sie "24" oder "12" aus.

**5** Stellen Sie Jahr, Monat, Tag, Stunde und Minuten ein. Drücken Sie **^** oder **v**, um den Wert auszuwählen, und drücken Sie dann **SET** oder **>**. Wiederholen Sie diesen Vorgang, bis Sie alle Einstellungen vorgenommen haben.

### HINWEIS:

Mit **<** schalten Sie zurück zur vorhergehenden Einstellung.

**6** Drücken Sie **MENU**, Die Menüanzeige wird beendet.

## Einstellung der Griffschlaufe

**1** Stellen Sie den Klettgurt ein.

**2** Legen Sie Ihre rechte Hand durch die Schlaufe, und fassen Sie den Griff.

**3** Stellen Sie die Schlaufe so ein, dass Sie die Aufnahme-Start/Stopptaste, den Hauptschalter und den Motorzoomhebel mit Daumen und Fingern unbehindert bedienen können. Stellen Sie den Klettgurt auf Ihre Hand ein.

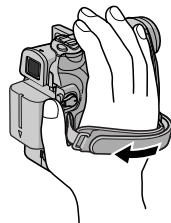

## Suchereinstellung

**1** Halten Sie den Sperrknopf auf dem Hauptschalter gedrückt, und stellen Sie dabei den Hauptschalter auf "REC".

**2** Vergewissern Sie sich, dass der LCD-Monitor geschlossen und verriegelt ist. Ziehen Sie den Sucher vollständig aus, und stellen Sie ihn manuell auf Ihre optimale Sicht ein.

**3** Drehen Sie am Dioptrienausgleichsregler, bis die Sucheranzeigen einwandfrei scharf abgebildet werden.

**Beispiel:**

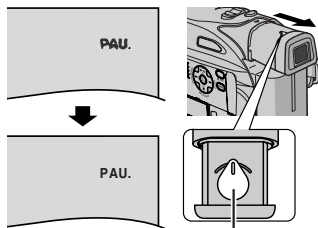

Dioptrienausgleichsregler

### VORSICHT:

Achten Sie beim Einschieben des Suchers darauf, dass Sie sich nicht die Finger einklemmen.

## Einstellen der Helligkeit am Display

**1** Halten Sie den Sperrknopf auf dem Hauptschalter gedrückt, und stellen Sie dabei den Hauptschalter auf "REC" oder "PLAY".

**2** Öffnen Sie den LCD-Monitor vollständig. (⇨ S. 17)

- Um die Helligkeit des Suchers einzustellen, ziehen Sie den Sucher vollständig aus und stellen Sie "PRIORITY" auf "FINDER" (⇨ S. 22, 24).

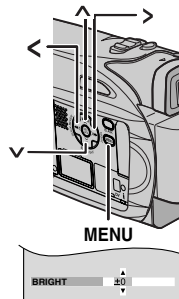

MENU

**3** Drücken Sie **MENU**. Das Menü wird angezeigt. Wenn sich der Camcorder im Wiedergabemodus befindet, fahren Sie bitte mit Schritt 5.

**4** Drücken Sie  $\wedge$  oder  $\vee$ , um "DISPLAY" auszuwählen, und drücken Sie **SET** oder  $>$ . Das Menü DISPLAY wird angezeigt.

**5** Drücken Sie  $\wedge$  oder  $\vee$ , um "BRIGHT" auszuwählen, und drücken Sie **SET** oder  $>$ . Die Menüanzeige wird ausgeblendet und das MENU zum Einstellen der Helligkeit erscheint.

**6** Drücken Sie  $\wedge$  oder  $\vee$ , bis die gewünschte Helligkeit erzielt ist, und drücken Sie dann **SET** oder  $>$ .

**7** Drücken Sie **MENU**, um die Anzeige der Helligkeitsregelung am Display auszublenden.

## Stativmontage

Um ein Stativ am Camcorder zu befestigen, richten Sie Passstift und Schraube an Passstiftöffnung und Stativgewinde des Camcorders aus. Ziehen Sie die Schraube im Uhrzeigersinn fest.

- Manche Stativausführungen sind nicht mit Passstift ausgestattet.

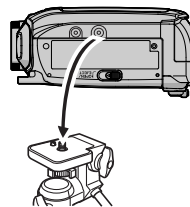

## Einlegen/Entnehmen einer Cassette

Zum Einlegen oder Entnehmen einer Cassette muss der Camcorder mit Strom versorgt werden.

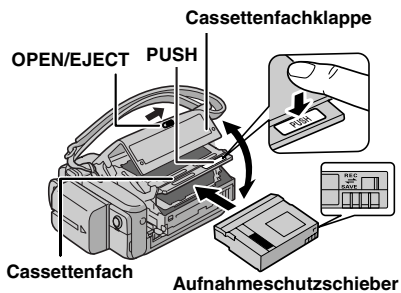

**1** Schieben und halten Sie den **OPENEJECT**-Riegel in Pfeilrichtung, und klappen Sie dann die Cassetteneinbaueinheit nach außen, bis sie einrastet. Das Cassetteneinbaueinheit öffnet sich automatisch.

- Greifen Sie niemals in das Cassetteneinbaueinheit.

**2** Um das Cassetteneinbaueinheit nach dem Einlegen bzw. der Entnahme der Cassette wieder zu schließen, drücken Sie das Fach an der Markierung "PUSH" hinunter.

- Drücken Sie nur auf den Bereich "PUSH". Beim Berühren anderer Teile könnten Sie Ihre Finger im Cassetteneinbaueinheit einklemmen oder das Gerät beschädigen.

- Beim Hinunterdrücken wird das Cassetteneinbaueinheit automatisch eingezogen. Warten Sie, bis es vollständig eingezogen ist, bevor Sie die Cassetteneinbaueinheit wieder schließen.
- Bei schwacher Akkuleistung schließt sich das Cassetteneinbaueinheit möglicherweise nicht vollständig. Wenden Sie keine Gewalt an. Legen Sie einen voll geladenen Akku ein, oder schließen Sie den Camcorder über das Netzgerät an den Netzstrom an, bevor Sie fortfahren.

**3** Schließen Sie die Cassetteneinbaueinheit, bis sie einrastet.

### So schützen Sie wertvolle Aufnahmen

Schieben Sie den Aufnahmeschutzschieber auf der Rückseite der Cassette in Richtung "SAVE". Das Band ist vor dem Löschen geschützt. Um die Cassette wieder aufnahmefähig zu machen, schieben Sie den Schieber vor dem Einlegen auf "REC".

### HINWEISE:

- Wenn sich das Fach nach mehreren Sekunden Wartezeit noch nicht geöffnet hat, schließen Sie die Cassetteneinbaueinheit, und wiederholen Sie den Vorgang. Sollte sich das Cassetteneinbaueinheit noch immer nicht öffnen, schalten Sie den Camcorder aus und wieder ein.
- Wenn das Band nicht ordnungsgemäß eingezogen wird, öffnen Sie die Cassetteneinbaueinheit vollständig, und entnehmen Sie die Cassette. Warten Sie einige Minuten, ehe Sie die Cassette erneut einlegen.
- Wenn der Camcorder einem plötzlichen Temperaturwechsel von kalt nach warm ausgesetzt war, warten Sie einige Zeit, bevor Sie die Cassetteneinbaueinheit öffnen.



## Einfache Aufnahme

### HINWEIS:

Bevor Sie fortfahren, führen Sie die folgenden Schritte aus:

- Stromversorgung (☞ S. 11)
- Einlegen einer Cassette (☞ S. 16)

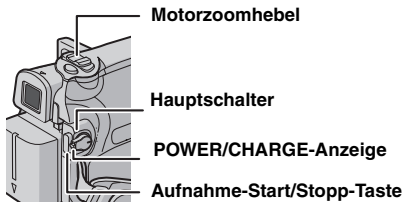

**1** Nehmen Sie den Objektivdeckel ab. (☞ S. 11)

**2** Öffnen Sie den LCD-Monitor vollständig.

**3** Halten Sie den Sperrknopf auf dem Hauptschalter gedrückt, und stellen Sie dabei den Hauptschalter auf "REC".

- Die Anzeige POWER/CHARGE leuchtet, und der Camcorder geht in Aufnahmebereitschaft. "PAUSE" wird angezeigt.
- Für Informationen über die Aufnahme im LP-Modus (Long Play), ☞ S. 23.

**4** Um die Aufnahme zu starten, drücken Sie die Aufnahme-Start/Stopp-Taste. Auf dem Monitor wird "REC" angezeigt, während die Aufnahme läuft.

**5** Um die Aufnahme zu stoppen, drücken Sie erneut die Aufnahme-Start/Stopp-Taste. Der Camcorder schaltet wieder in Aufnahmebereitschaft.

### Ungefähre Aufnahmezeit (maximale Zeit)

Band	Aufnahmegeschwindigkeit	
	SP	LP
30 Min.	30 Min.	45 Min.
60 Min.	60 Min.	90 Min.
80 Min.	80 Min.	120 Min.

### HINWEISE:

- Wenn sich der Camcorder 5 Minuten in Aufnahmebereitschaft befindet und nicht bedient wird ("PAUSE" wird möglicherweise nicht angezeigt), schaltet sich der Camcorder automatisch aus. Um den Camcorder wieder einzuschalten, schieben Sie den Sucher hinein und ziehen ihn wieder heraus oder schließen und öffnen den LCD-Monitor.

- Wenn das Band zwischen den Aufnahmen unbespielte Abschnitte enthält, ist der Zeitcode unterbrochen. Dementsprechend können beim Schnittbetrieb Fehler auftreten. Um dies zu vermeiden, lesen Sie die Anweisungen unter "Wenn eine Aufnahme nicht am Bandanfang gestartet wird" (☞ S. 19).
- Zum Ausschalten der Melodie siehe ☞ S. 22, 24.

## Bandrestzeitanzeige

Die ungefähre Bandrestzeit wird auf dem Monitor angezeigt. Die Anzeige "--min" wird eingeblendet, während die Restzeit berechnet wird. Wenn die Restzeit bis auf 2 Minuten abgelaufen ist, beginnt die Anzeige zu blinken.

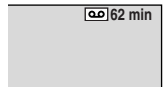

- Die zur Berechnung der Restzeit erforderliche Zeitdauer und die Messgenauigkeit variieren in Abhängigkeit von der verwendeten Cassette.

## LCD-Monitor und Sucher

### Wenn Sie den LCD-Monitor verwenden:

Vergewissern Sie sich, dass der Sucher eingeschoben ist. Ziehen Sie am Ende Ⓐ des LCD-Monitors, und klappen Sie den LCD-Monitor vollständig auf. Er ist um 270° drehbar (90° abwärts, 180° aufwärts).

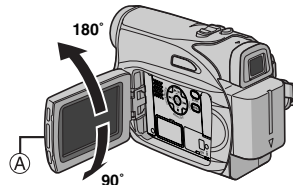

### Wenn Sie den Sucher verwenden:

Vergewissern Sie sich, dass der LCD-Monitor geschlossen und verriegelt ist. Ziehen Sie den Sucher vollständig heraus.

### HINWEISE:

- Das Bild wird nicht gleichzeitig auf dem LCD-Monitor und im Sucher angezeigt. Wenn der Sucher bei geöffnetem LCD-Monitor herausgezogen ist, können Sie wählen, welches Anzeigemedium Sie verwenden. Stellen Sie "PRIORITY" im Menü SYSTEM auf den gewünschten Modus ein. (☞ S. 22, 24)
- Auf dem LCD-Monitor oder Sucherbildschirm sind ggf. helle Farbflecken (rot, grün oder blau) sichtbar. Dieser Effekt ist völlig normal. (☞ S. 36)

## Zoomen

Arbeiten Sie mit dem stufenlosen Einzoomen/ Auszoomen-Effekt oder mit sofortiger Bildvergrößerung/-verkleinerung.

### Einzoomen

Schieben Sie den Motorzoomhebel in Richtung "T".

### Auszoomen

Schieben Sie den Motorzoomhebel in Richtung "W".

- Je weiter Sie den Motorzoomhebel schieben, desto schneller läuft der Zoomvorgang ab.

### Einzoomen (T: Tele)

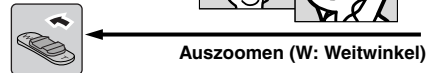
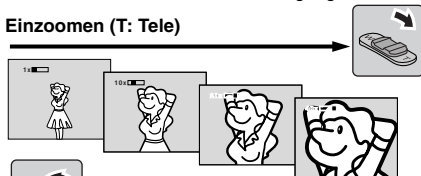

**Auszoomen (W: Weitwinkel)**

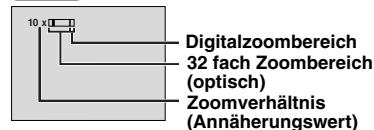

## HINWEISE:

- Während des Zoomvorgangs kann die Scharfeinstellung beeinträchtigt werden. In diesem Fall stellen Sie den Zoom während der Aufnahmebereitschaft ein, sperren Sie den Autofocus durch Verwendung der manuellen Scharfstellung (☞ S. 27), und zoomen Sie dann im Aufnahmemodus ein oder aus.
- Sie können mit der digitalen Zoomfunktion das Bild bis auf das 800-Fache vergrößern. Auch eine Umschaltung auf die optische Zoomfunktion (bis 32 fach) ist möglich. (☞ S. 23)
- Bei Überschreiten der maximalen optischen Vergrößerung (32 fach) erfolgt der Zoomvorgang im Digitalmodus.
- Beim Betrieb mit dem Digitalzoom können Qualitätsverluste auftreten.
- In der maximalen Einstellung "W" des Motorzoomhebels können Sie Makroaufnahmen (ca. 5 cm Entfernung vom Motiv) herstellen. Siehe auch "TELE MACRO" im Menü FUNCTION auf Seite 23.
- Wenn sich das Motiv zu dicht vor dem Camcorder befindet, zoomen Sie zuerst aus. Wenn das Objektiv bei Autofocus einzoomt ist, zoomt der Camcorder (je nach Abstand zum Motiv) ggf. automatisch aus. Dies ist nicht möglich, wenn die Funktion "TELE MACRO" auf "ON" eingestellt ist. (☞ S. 23)

## Aufnahme bei hoch oder tief gehaltenem Camcorder

Gelegentlich werden interessante Wirkungen erzielt, wenn man einen ungewöhnlichen Aufnahmewinkel wählt. Bringen Sie den Camcorder in die gewünschte Position und kippen/drehen Sie den LCD-Monitor so, dass eine Bildüberwachung möglich ist. Er ist um 270° drehbar (90° abwärts, 180° aufwärts).



## Zeitcode

Während der Aufnahme wird ein Zeitcode auf das Band geschrieben. Damit werden die aufgenommenen Szenen auf dem Band lokalisiert und können bei der Wiedergabe wiedergefunden werden.

### Anzeige

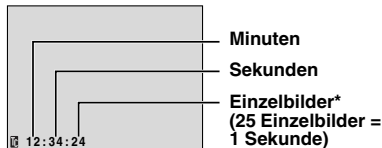

\* Einzelbilder werden bei der Aufnahme nicht angezeigt.

Wird die Aufnahme bei einem unbespielten Bandabschnitt begonnen, so startet die Zeitcodemessung bei "00:00:00" (Minuten: Sekunden: Einzelbilder). Wenn die neue Aufnahme im direkten Anschluss an eine bereits aufgenommene Szene beginnt, wird der Zeitcode von der letzten Zeitcodenummer an weitergemessen. Tritt bei der Aufnahme ein unbespielter Bandabschnitt auf, wird der Zeitcode unterbrochen. Wenn die Aufnahme dann weitergeführt wird, startet die Zeitcodemessung wieder bei "00:00:00". Das bedeutet, dass verschiedene Szenen auf diesem Band möglicherweise mit demselben Zeitcode markiert sind. Um dies zu vermeiden, führen Sie in den folgenden Fällen das unter Wenn eine Aufnahme nicht am Bandanfang gestartet wird (☞ S. 19) beschriebene Verfahren durch:

- Wenn Sie nach der Wiedergabe mit der Aufnahme fortfahren.
- Wenn bei der Aufnahme die Stromversorgung unterbrochen wird.
- Wenn bei der Aufnahme die Cassette entnommen und wieder eingelegt wird.
- Wenn die Cassette bereits teilweise bespielt ist.
- Bei Aufnahmen auf einem unbespielten Abschnitt mitten im Band.
- Wenn bei einer Aufnahmeunterbrechung die Cassettenfachklappe geöffnet und geschlossen wurde.

### HINWEISE:

- Der Zeitcode ist nicht rückstellbar.
- Beim Vor- und Zurückspulen wird die Zeitcodeanzeige nicht kontinuierlich weitergeschaltet.
- Der Zeitcode wird nur angezeigt, wenn "TIME CODE" auf "ON" eingestellt ist. (⇨ S. 24)

### Schnellprüfung

Mit dieser Funktion kann das Ende der letzten Aufnahme überprüft werden.

- 1) Drücken Sie in Aufnahmebereitschaft die Taste **QUICK REVIEW**.
  - 2) Das Band wird einige Sekunden zurückgespult und automatisch wiedergegeben; anschließend wird das Gerät für die nächste Aufnahme wieder auf Aufnahmebereitschaft geschaltet.
- Der Anfang wird möglicherweise verzerrt wiedergegeben. Dieser Effekt ist normal.

### Wenn eine Aufnahme nicht am Bandanfang gestartet wird

- 1) Suchen Sie mit der Wiedergabefunktion oder mit dem Leerabschnitte-Suchlauf (⇨ S. 20) die Bandstelle auf, an der die Aufnahme beginnen soll, und schalten Sie auf Standbild. (⇨ S. 20)
- 2) Halten Sie den Sperrknopf auf dem Hauptschalter gedrückt, und stellen Sie dabei den Hauptschalter auf "REC". Starten Sie die Aufnahme.

## Normale Wiedergabe

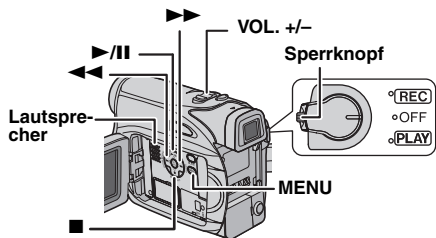

- 1 Legen Sie eine Cassette ein. (⇨ S. 16)
- 2 Halten Sie den Sperrknopf auf dem Hauptschalter gedrückt, und stellen Sie den Hauptschalter auf "PLAY".
- 3 Um die Wiedergabe zu starten, drücken Sie ►/II.

- 4 Um die Wiedergabe zu stoppen, drücken Sie ■.
  - Im Stoppmodus drücken Sie ◀◀, um das Band zurückzuspulen, oder ►►, um es vorzuspulen.

### So regeln Sie die Lautstärke

Schieben Sie den Motorzoomhebel (VOL. +/-) in Richtung "+", um den Ton lauter zu stellen, bzw. "-", um den Ton leiser zu stellen.

### HINWEISE:

- Das Bild kann am Sucher, am LCD-Monitor oder über ein angeschlossenes TV-Gerät wiedergegeben werden. (⇨ S. 21)
- Ist der Camcorder im Akkubetrieb für mehr als 5 Minuten auf Stopp geschaltet, schaltet er sich selbsttätig aus. Um das Gerät wieder einzuschalten, stellen Sie den Hauptschalter erst auf "OFF" und anschließend auf "PLAY".
- Wenn ein Kabel an der AV-Buchse angeschlossen ist, bleibt der eingebaute Lautsprecher ausgeschaltet.

## Standbildwiedergabe

Unterbricht die Video-Wiedergabe.

- 1) Drücken Sie während der Wiedergabe die Taste ►/II.
- 2) Um die normale Wiedergabe fortzusetzen, drücken Sie erneut ►/II.
- Wenn die Standbildwiedergabe länger als 3 Minuten andauert, schaltet der Camcorder automatisch auf Stopp.

## Bildsuchlauf

Ermöglicht die Zeitrafferwiedergabe vorwärts oder rückwärts.

1) Drücken Sie bei Wiedergabe ►► (Suchlauf vorwärts) oder ◀◀ (Suchlauf rückwärts).

2) Um die normale Wiedergabe fortzusetzen, drücken Sie ►/II.

- Halten Sie bei der Wiedergabe die Taste ►► oder ◀◀ gedrückt. Der Bildsuchlauf vorwärts oder rückwärts wird fortgesetzt, solange Sie die Taste gedrückt halten. Wenn Sie die Taste freigeben, erfolgt die normale Wiedergabe.
- Beim Bildsuchlauf tritt ein leichter Mosaikeffekt auf. Dieser Effekt ist völlig normal.

### ACHTUNG:

Beim Bildsuchlauf werden besonders im linken Bildbereich Teile des Bilds möglicherweise nicht klar wiedergegeben.



## Leerabschnitte-Suchlauf

Mit dieser Funktion finden Sie die leeren Abschnitte auf dem Band, bei denen Sie Ihre Aufnahme fortsetzen können, ohne den Zeitcode zu unterbrechen. (⇨ S. 18)

1 Legen Sie eine Cassette ein. (⇨ S. 16)

2 Halten Sie den Sperrknopf auf dem Hauptschalter gedrückt, und stellen Sie den Hauptschalter auf "PLAY".

3 Drücken Sie **BLANK**.

- Die Anzeige "BLANK SEARCH" erscheint, und der Camcorder beginnt, vorwärts oder rückwärts zu suchen. Beim Suchlauf wird das Band etwa 3 Sekunden vor dem Anfang des ermittelten leeren Bandabschnitts angehalten.
- Um den Leerabschnitte-Suchlauf abzubrechen, drücken Sie ■ oder **BLANK**.

### HINWEISE:

- Wenn das Band vor dem Start des Leerabschnitte-Suchlaufs auf einem Leerabschnitt steht, erfolgt die Suche in Rückwärtsrichtung. Wenn die aktuelle Position bereits bespielt ist, läuft die Suche in Vorwärtsrichtung.
- Wenn bei Ausführung des Leerabschnitte-Suchlaufs das Bandende erreicht ist, wird der Camcorder automatisch gestoppt.
- Ein Leerabschnitt unter 5 Sekunden Bandlänge wird ggf. bei der Suche ignoriert.
- Der ermittelte Leerabschnitt kann sich auch zwischen zwei bespielten Szenen befinden. Bevor Sie mit der Aufnahme beginnen, sollten Sie darauf achten, dass das Band nach dem Leerabschnitt nicht bespielt ist.

## Wiedergabe-Schnappschuss

- Mit diesem Camcorder können Sie während der Videowiedergabe Schnappschüsse aufnehmen. Drücken Sie **SNAPSHOT**

## Anschluss an TV-Gerät oder Videorecorder

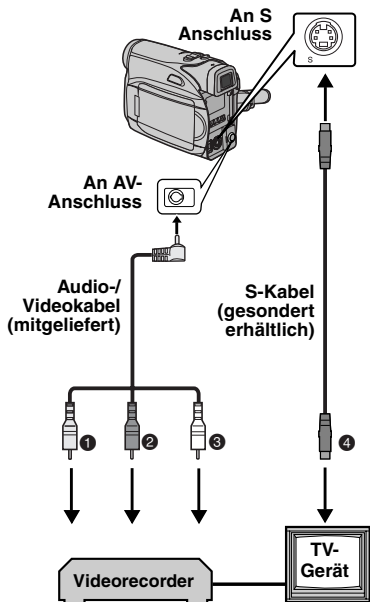

- 1 Gelb an VIDEO IN anschließen (wenn Ihr TV/ Videorecorder nur A/V-Eingangsbuchsen besitzt).
- 2 Rot an AUDIO R IN\*
- 3 Weiß an AUDIO L IN\*
- 4 Schwarz an S-VIDEO IN anschließen (wenn Ihr TV/Videorecorder S-VIDEO IN- und A/V-Eingangsbuchsen besitzt. In diesem Fall brauchen Sie das gelbe Videokabel nicht anzuschließen).

\* Für die Betrachtung von Standbildern nicht erforderlich.

### HINWEIS:

Das S-Videokabel ist Sonderzubehör. Verwenden Sie unbedingt das S-Videokabel YTU94146A. Beim JVC-Kundendienst, der auf dem mitgelieferten Beiblatt angegeben ist, erfahren Sie, wo das Kabel erhältlich ist. Achten Sie darauf, das Ende mit dem

Kernfilter an die Kamera anzuschließen. Mit dem Kernfilter werden Interferenzen verringert.

- 1 Stellen Sie sicher, dass alle Geräte ausgeschaltet sind.
- 2 Schließen Sie den Camcorder entsprechend der Abbildung an das TV-Gerät bzw. an den Videorecorder an.

**Wenn Sie einen Videorecorder verwenden,** fahren Sie mit Schritt **3** fort.

**Anderenfalls** gehen Sie zu Schritt **4**.

**3** Verbinden Sie den Videorecorder-Ausgang mit dem TV-Eingang (gehen Sie nach der Bedienungsanleitung des Videorecorders vor).

**4** Schalten Sie Camcorder, Videorecorder und TV-Gerät ein.

**5** Schalten Sie den Videorecorder auf AUX-Betrieb und das TV-Gerät auf VIDEO-Betrieb.

**6** Starten Sie die Wiedergabe am Camcorder. (⇨ S. 20)

**Die folgenden Anzeigen können wahlweise auf dem TV-Bildschirm eingeblendet werden**

- Datum/Zeit  
Stellen Sie "DATE/TIME" auf "ON" oder "OFF". (⇨ S. 22, 25)
- Zeitcode  
Stellen Sie "TIME CODE" auf "ON" oder "OFF". (⇨ S. 22, 25)
- Andere Anzeigen als Datum/Uhrzeit und Zeitcode  
Stellen Sie "ON SCREEN" auf "OFF", "LCD" oder "LCD/TV". (⇨ S. 22, 25)

### HINWEISE:

- **Sie sollten den Camcorder mit dem Netzgerät betreiben (kein Akkubetrieb).** (⇨ S. 13)
- Wenn Sie Bild- und Tonsignal vom Camcorder überwachen möchten (ohne eingelegte Cassette), stellen Sie den Hauptschalter auf "REC", und schalten Sie Ihr TV-Gerät auf das entsprechende AV-Eingangssignal.
- Stellen Sie die TV-Lautstärke zunächst auf die Minimalposition, um einen plötzlichen Tonstoß beim Einschalten des Camcorders zu vermeiden.

## Ändern der Menüeinstellungen

Dieser Camcorder bietet ein leicht anwendbares und übersichtliches Menüsystem, das viele Detail-einstellungen vereinfacht. (☞ S. 23 – 25)

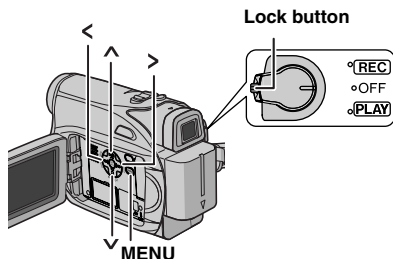

### 1 Für die Video-Aufnahmemenüs:

- Halten Sie den Sperrknopf auf dem Hauptschalter gedrückt, und stellen Sie den Hauptschalter auf "REC".
- Setzen Sie den Aufnahmemodus auf "M". (☞ S. 13)

### Für die Video-Wiedergabemenüs:

Halten Sie den Sperrknopf auf dem Hauptschalter gedrückt, und stellen Sie den Hauptschalter auf "PLAY".

**2** Öffnen Sie den LCD-Monitor vollständig. (☞ S. 17)

**3** Drücken Sie **MENU**. Das Menü wird angezeigt.

**4** Wählen Sie durch Drücken auf  $\wedge$  oder  $\vee$  die gewünschte Funktion aus, und drücken Sie **SET** oder  $\>$ . Das Menü der ausgewählten Funktion wird angezeigt.

#### Video-Aufnahmemenüs

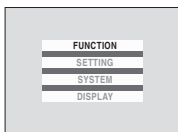

#### Video-Wiedergabemenüs

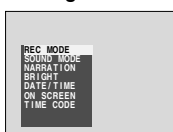

**5** Die anschließende Einstellungsprozedur hängt von der gewählten Funktion ab.

### HINWEISE:

- Drücken Sie  $\leftarrow$ , wenn Sie den Vorgang abbrechen oder wieder zur vorherigen Menüanzeige zurückschalten wollen.
- Während der Aufnahme können Sie die Menüanzeige nicht einblenden.

## Video-Aufnahmemenüs

**FUNCTION** (☞ S. 23)

**SETTING** (☞ S. 23)

**SYSTEM** (☞ S. 24)

**DISPLAY** (☞ S. 24)

1) Drücken Sie  $\wedge$  oder  $\vee$ , um die gewünschte Option auszuwählen, und drücken Sie **SET** oder  $\>$ . Das Untermenü erscheint.

• Beispiel: Menü **FUNCTION**

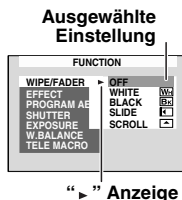

"▶" Anzeige

- 2) Drücken Sie  $\wedge$  oder  $\vee$ . Wählen Sie die gewünschte Einstellung und drücken Sie **SET** oder  $\>$ . Damit ist die Einstellung abgeschlossen.
- Wiederholen Sie die Prozedur, wenn Sie andere Funktionen einstellen möchten.
- Die Anzeige "▶" weist darauf hin, dass die Einstellung zurzeit im Camcorder gespeichert ist.
- 3) Drücken Sie **MENU**. Die Menüanzeige wird beendet.

## Video-Wiedergabemenüs

**REC MODE** (☞ S. 25)

**SOUND MODE** (☞ S. 25)

**NARRATION** (☞ S. 25)

**BRIGHT** (☞ S. 25)

**DATE/TIME** (☞ S. 25)

**ON-SCREEN** (☞ S. 25)

**TIME CODE** (☞ S. 25)

1) Das Untermenü erscheint.

• Beispiel: Menü REC MODE.

Drücken Sie  $\wedge$  oder  $\vee$ , um den gewünschten Parameter auszuwählen, und drücken Sie **SET** oder  $\>$ . Damit ist die Einstellung abgeschlossen. Gehen Sie wie oben erläutert vor, wenn Sie weitere Funktionen in den Menüs einstellen möchten.

• Die Anzeige "▶" weist darauf hin, dass die Einstellung zurzeit im Camcorder gespeichert ist.

2) Drücken Sie **MENU**. Die Menüanzeige wird beendet.

#### Untermenü

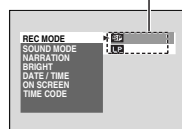

## Aufnahme-Menüs

### FUNCTION

Die Menüeinstellungen lassen sich nur ändern, wenn der Hauptschalter auf "REC" steht.

[ ] = Einstellung ab Werk

#### WIPE/FADER

(☞ S. 30) "Fader- und Wischeffekte"

#### EFFECT

(☞ S. 30), "Program AE, Effekte und Spezialeffekte"

#### PROGRAM AE

(☞ S. 31), "Program AE, Effekte und Spezialeffekte"

#### SHUTTER

(☞ S. 31), "Program AE, Effekte und Spezialeffekte"

#### EXPOSURE

(☞ S. 28), "Belichtungseinstellung"

#### W. BALANCE

(☞ S. 29), "Weißabgleich"

#### TELE MACRO

[OFF]: Deaktiviert die Funktion.

ON: Wenn der Abstand zum Motiv unter 1 m (3.3ft) ist, stellen Sie "TELE MACRO" auf "ON". Sie können ein Motiv in einem Abstand von ca. 40 cm. Je nach Zoom-Position ist das Bild möglicherweise nicht mehr scharf.

### SETTING

Die Menüeinstellungen lassen sich nur ändern, wenn der Hauptschalter auf "REC" steht.

[ ] = Einstellung ab Werk

#### REC MODE

[SP\*]: Für die Aufnahme im SP-Modus (Standard Play)

LP: Langspielbetrieb — 1,5-fache Aufnahmezeit  
\* SP erscheint nicht auf dem Bildschirm.

#### HINWEISE:

- Wenn die Aufnahmegeschwindigkeit umgeschaltet wird, ist das wiedergegebene Bild an dem Umschaltzeitpunkt gestört.

- Sie sollten die im LP-Modus auf diesem Camcorder aufgenommenen Cassetten auch auf demselben Gerät abspielen.
- Bei der Wiedergabe auf einem anderen Camcorder können Bildstörungen oder Tonunterbrechungen auftreten.

#### SOUND MODE

[12BIT]: Ermöglicht Videoaufnahmen in Stereo auf vier getrennten Kanälen und ist die geeignete Einstellung für die Nachvertonung. (Entspricht dem 32-kHz-Modus vorheriger Modelle)

16BIT: Ermöglicht Videoaufnahmen in Stereo auf zwei getrennten Kanälen. (Entspricht dem 48-kHz-Modus vorheriger Modelle)

#### DIS

OFF: Deaktiviert die Funktion.

[ON (🔊)]: Kompensiert Bildverwackelungen, die durch Kameraschwankungen verursacht werden und sich besonders bei starkem Telezoom bemerkbar machen.

#### HINWEISE:

- Eine vollständige Kompensierung ist bei besonders unruhiger Camcorder-Führung und unter bestimmten Aufnahmebedingungen nicht erzielbar.
- Wenn die Anzeige "(🔊)" blinkt oder ausgeht, kann die digitale Bildstabilisierung nicht verwendet werden.
- Bei Stativbetrieb des Camcorders sollte dieser Modus deaktiviert werden.

#### ZOOM

[32X]: Wenn Sie beim Digitalzoomen die Einstellung "32X" wählen, wird der Vergrößerungsfaktor auf 32X begrenzt, da der Digitalzoom deaktiviert wird.

64X: Ermöglicht die Anwendung des Digitalzooms. Durch die digitale Verarbeitung der Bilder ist Zoomen im Bereich von 32X (Grenze für optisches Zoomen) bis zu einem Maximum von 64X bei digitaler Vergrößerung möglich.

800X: Ermöglicht die Anwendung des Digitalzooms. Durch die digitale Verarbeitung der Bilder ist Zoomen im Bereich von 32X (Grenze für optisches Zoomen) bis zu einem Maximum von 800X bei digitaler Vergrößerung möglich.

#### GAIN UP



OFF: Ermöglicht die Aufnahme dunkler Bilder ohne Helligkeitseinstellung.

[AGC]: Das Bild wirkt grobkörnig, aber hell.

**AUTO**  **A**: Die Verschlusszeit wird automatisch geregelt. Bei der Aufnahme eines Motivs unter schlechten Lichtverhältnissen mit langer Verschlusszeit erhalten Sie ein helleres Bild als im AGC-Modus. Die Bewegungen sind jedoch nicht glatt oder natürlich. Das Bild wirkt evtl. grobkörnig. Bei der automatischen Regelung der Verschlusszeit wird "**A**" angezeigt.

### WIND CUT

**[OFF]**: Deaktiviert die Funktion.

**ON** : Reduziert durch Wind verursachte Nebengeräusche. Die Anzeige "" wird eingeblendet. Die Tonqualität verändert sich. Dieser Effekt ist normal.

## SYSTEM

Die Funktionen **SYSTEM** werden in der Hauptschalterstellung "REC" eingestellt und gelten auch für die Schalterstellung "PLAY".  
[ ] = Einstellung ab Werk

### MELODY

**OFF**: Auch wenn der Auslöserton bei der Aufnahme nicht zu hören ist, wird er auf Band aufgezeichnet.

**[ON]**: Ein Signalton ist zu hören, wenn eine Funktion ausgeführt wird. Der Auslöserton wird ebenfalls aktiviert. (☞ S. 26).

### CAM RESET

**EXECUTE**: Gesamtrückstellung auf die Einstellungen ab Werk.

**[RETURN]**: Es werden keine Einstellungen zurückgesetzt.

### PRIORITY

**[LCD]**: Das Bild wird auf dem LCD-Monitor angezeigt, wenn der Sucher bei geöffnetem LCD-Monitor herausgezogen wird.

**FINDER**: Das Bild wird auf dem Sucher angezeigt, wenn der Sucher bei geöffnetem LCD-Monitor herausgezogen wird.

## DISPLAY

- Die Menüeinstellungen lassen sich nur ändern, wenn der Hauptschalter auf "REC" steht.
- Die DISPLAY-Einstellungen sind mit Ausnahme von "BRIGHT" und "LANGUAGE" nur bei der Aufnahme wirksam.

[ ] = Einstellung ab Werk

### BRIGHT

☞ S. 15, "Einstellen der Helligkeit am Display"

### CLOCK ADJ.

☞ S. 14, "Datum-/Uhrzeiteinstellung"

### LANGUAGE

**[ENGLISH] / FRANÇAIS / ESPAÑOL / ITALIANO / NEDERLANDS**

Die Spracheneinstellung kann verändert werden. (☞ S. 14).

### DATE/TIME

**[OFF]**: Datum/Uhrzeit werden nicht angezeigt.

**ON**: Datum/Uhrzeit werden immer angezeigt.

### ON SCREEN

**LCD**: Die Camcorder-Anzeigen (außer Datum, Uhrzeit und Zeitcode) erscheinen nicht auf dem Bildschirm des angeschlossenen TV-Geräts.

**[LCD/TV]**: Die Camcorder-Anzeigen erscheinen auf dem Bildschirm des angeschlossenen TV-Geräts.

### TIME CODE

**[OFF]**: Zeitcode wird nicht angezeigt.

**ON**: Der Zeitcode wird am Camcorder und auf dem Bildschirm eines angeschlossenen TV-Geräts angezeigt. Nummern der Einzelbilder werden bei der Aufnahme nicht angezeigt. (☞ S. 18).

### DEMO MODE

**OFF**: Der Vorführmodus arbeitet nicht.

**[ON]**: Aktiviert den Vorführmodus für Funktionen wie Wisch-, Fadereffekte und weitere Biddeffekte usw., um die Wirkung der Funktionen zu veranschaulichen. Die Vorführung wird in den folgenden Fällen gestartet:

- Wenn "DEMO MODE" auf "ON" eingestellt und das Menü geschlossen ist.
- Wenn "DEMO MODE" auf "ON" eingestellt ist und 3 Minuten nach dem Einschalten des Hauptschalters auf "REC" noch keine Bedienschritte erfolgt sind.
- Der Vorführmodus wird unterbrochen, sobald der Camcorder bedient wird. Falls innerhalb von 3 Minuten kein weiterer Bedienschritt erfolgt, wird der Vorführmodus automatisch fortgesetzt.

### HINWEISE:

- Wenn im Camcorder eine Cassette eingelegt ist, kann der Vorführmodus nicht gestartet werden.
- Nach dem Ausschalten des Camcorders bleibt für "DEMO MODE" die Einstellung "ON" erhalten.
- Wenn "DEMO MODE" auf "ON" eingestellt ist, sind einige Funktionen nicht verfügbar. Schalten Sie nach dem Ansehen der Vorführung auf "OFF"



## Wiedergabe-Menüs

[ ] = Einstellung ab Werk

### SOUND MODE und NARRATION

Beim Abspielen der Cassette erkennt der Camcorder den Tonmodus der Aufnahme und gibt den Ton entsprechend wieder. Wählen Sie den Tonmodus aus, mit dem das Bild wiedergegeben wird.

Wählen Sie entsprechend der Menüanweisungen auf Seite 22 "SOUND MODE" oder "NARRATION" aus dem Menü aus, und stellen Sie die gewünschte Einstellung ein.

Die Einstellungen unten sind mit Ausnahme von "BRIGHT" und "REC MODE". Nur bei der Videowiedergabe wirksam. Die Parameter (außer "OFF" in den ON SCREEN, SOUND MODE und NARRATION -Einstellungen) entsprechen der Beschreibung auf (☞ S. 23, 24)

### REC MODE [SP\*] / LP

Hier stellen Sie die Aufnahmegeschwindigkeit nach Bedarf ein (SP oder LP).

\* SP erscheint nicht auf dem Bildschirm.

### SOUND MODE

[STEREO ]: Der Ton beider Kanäle ("L" und "R") wird in Stereo wiedergegeben.

**SOUND L** : Der Ton aus dem linken Kanal ("L") wird wiedergegeben.

**SOUND R** : Der Ton aus dem rechten Kanal ("R") wird wiedergegeben.

### NARRATION

Bei diesem Camcorder ist zwar keine Nachvertönung möglich, Sie können aber mit dieser Funktion den Ton von einem nachvertonten Band während der Wiedergabe hören.

[OFF]: Der Originalton wird über beide Kanäle ("L" und "R") in Stereo wiedergegeben.

ON: Die Nachvertönung wird über beide Kanäle ("L" und "R") in Stereo wiedergegeben.

MIX: Originalton und Nachvertönung werden kombiniert und auf beiden Kanälen ("L" und "R") in Stereo wiedergegeben.

### BRIGHT

☞ S. 15, "Einstellen der Helligkeit am Display" .

### DATE/TIME [OFF] / ON

[OFF]: Datum/Uhrzeit werden nicht angezeigt.

ON: Datum/Uhrzeit werden immer angezeigt.

### ON SCREEN OFF / [LCD] / LCD/TV

Bei der Einstellung "OFF" ist die Camcorder-Anzeige ausgeblendet.

### TIME CODE [OFF] / ON

☞ S. 18, "Zeitcode"

## Weitwinkel

Bei diesem Camcorder können Sie bei der Aufnahme den Typ des Bildausgabeformats auswählen.

[ ] = Einstellung ab Werk

**1** Stellen Sie den Hauptschalter auf "REC".

**2** Drücken Sie die Taste **16:9** mehrmals, um die gewünschte Option zu wählen.

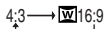

[4:3]: Die Aufnahme erfolgt ohne Wechsel des Bildformats. Dieser Modus ist für die Wiedergabe auf einem Fernsehgerät mit normalem Bildformat geeignet. Wenn Sie diesen Modus bei einem Fernsehgerät mit normalem Bildformat verwenden, schlagen Sie im Handbuch zum Fernsehgerät nach.

**W** 16:9: Zur Wiedergabe auf einem Breitformat-TV-Bildschirm (16:9). Das Bild wird verzerrungsfrei an den Bildschirm angepasst. Die Anzeige **W** wird eingeblendet. Beachten Sie auch die Bedienungsanleitung zum Breitformat-TV-Gerät. Bei Aufnahme/Wiedergabe auf einem TV-Bildschirm/LCD-Monitor/Scher mit Seitenverhältnis 4:3, wird das Bild in senkrechter Richtung gedehnt.

## Nachtsichtmodus

Dunkle Motive oder Bildbereiche werden heller dargestellt als unter guten natürlichen Lichtverhältnissen. Das Bild erscheint zwar nicht körnig, es kann jedoch infolge der langen Verschlusszeit ein Stroboskop-Effekt auftreten.

**1** Stellen Sie den Hauptschalter auf "REC".

**2** Setzen Sie den Aufnahmemodus auf **M**.  
(⇨ S. 14)

**3** Drücken Sie **NIGHT**, so dass die Nachtsichtanzeige "**N**" eingeblendet wird.

- Die Verschlusszeit wird automatisch auf bis zu 30 fache Empfindlichkeit eingestellt.
- Neben dem Symbol "**N**" erscheint "**A**", wenn die Verschlusszeit automatisch eingestellt wird.

**So deaktivieren Sie den Nachtsichtmodus**

Drücken Sie erneut **NIGHT**, so dass die Nachtsichtanzeige wieder ausgeblendet wird.

## HINWEISE:

- Im Nachtsichtmodus können "GAIN UP" bzw. "DIS" im Menü SETTING (⇨ S. 23) nicht aktiviert werden.
- Der Nachtsichtmodus kann nicht zusammen mit "SNOW" bzw. "SPORTS" in "PROGRAM AE" und den verschiedenen "SHUTTER"-Modi aktiviert werden. (⇨ S. 31)
- Im Nachtsichtmodus ist die Scharfstellung möglicherweise schwierig. Daher sollten Sie ein Stativ verwenden.

## Snapshot (Standbildaufnahme auf Cassette)

Mit dieser Funktion nehmen Sie Standbilder wie Fotografien auf Cassette auf.

**1** Stellen Sie den Hauptschalter auf "REC".

**2** Drücken Sie **SNAPSHOT**.

- Das Verschlussgeräusch ist zu hören.
- Die Anzeige "**PHOTO**" wird eingeblendet, und etwa 5 Sekunden lang wird ein Standbild aufgenommen. Anschließend ist der Camcorder wieder in Aufnahmebereitschaft.
- Auch während laufender Aufnahmen können Sie Schnappschüsse machen. Dabei wird etwa 5 Sekunden lang ein Standbild aufgenommen, und anschließend wird die normale Aufnahme fortgeführt.
- Der Schnappschussmodus kann nicht verwendet werden, wenn der 16:9-Breitbildmodus (**W** 16:9 16:9-Anzeige) ausgewählt ist.

## Serienaufnahme

Wenn Sie die Taste **SNAPSHOT** in Schritt 2 gedrückt halten, wird eine Serie von Einzelbildern aufgenommen. (Der Abstand zwischen den Standbildern beträgt ca. 1 Sekunde)

## Manuelle Scharfstellung

Das Vollbereichs-Autofocus-System des Camcoders sorgt für eine kontinuierliche Scharfstellung vom Nahaufnahmebereich (ab ca. 5 cm) bis unendlich.

Unter bestimmten Aufnahmebedingungen wird nicht die richtige Autofocus-Einstellung erreicht. Stellen Sie in diesem Fall manuell scharf.

**1** Stellen Sie den Hauptschalter auf "REC".

**2** Setzen Sie den Aufnahmemodus auf "M".  
(☞ S. 13)

**3** Drücken Sie **FOCUS**. Die Anzeige für manuelle Scharfstellung wird eingblendet.

**4** Drücken Sie **>** oder **<**, um das Motiv scharf zu stellen.

- Wenn keine weitere Scharfstellung möglich ist, blinkt die Anzeige "▲" oder "●".

**5** Drücken Sie **SET**. Die Scharfstellung ist abgeschlossen.

**So stellen Sie zurück auf Auto-Focus**

Drücken Sie zweimal auf **FOCUS**.

**Die manuelle Focus-Funktion wird in folgenden Situationen empfohlen:**

- Wenn zwei unterschiedlich entfernte Motive einander überlappen.
- Bei schwachen Lichtverhältnissen\*.
- Wenn das Motiv kaum Kontrast (Unterschied zwischen Helligkeit und Dunkelheit) besitzt (z.B. einfarbige Wand, wolkenloser Himmel usw.)\*.
- Wenn ein dunkles Motiv im LCD-Monitor oder im Sucher kaum sichtbar ist\*.
- Wenn feine gleichförmige oder regelmäßig auftretende Muster vorliegen.
- Wenn Sonnenlicht einfällt oder Licht von hellen Flächen oder Wasser reflektiert wird.
- Bei hohem Hintergrundkontrast.

\* Die folgenden Kontrastwarnanzeigen blinken: ▲,

◀, ▶ und ●.



Symbol für manuelle Scharfstellung

## Belichtungseinstellung

Eine manuelle Belichtungseinstellung wird in den folgenden Fällen empfohlen:

- Wenn das Hauptmotiv bei Gegenlicht oder vor besonders hellem Hintergrund aufgenommen wird.
- Wenn bei besonders reflektierendem Hintergrund aufgenommen wird (z.B. Skipiste oder Strand).
- Wenn der Hintergrund besonders dunkel oder das Motiv besonders hell ist.

**1** Stellen Sie den Hauptschalter auf "REC".

**2** Setzen Sie den Aufnahmemodus auf "M".  
(☞ S. 13).

**3** Setzen Sie "EXPOSURE" im Menü FUNCTION auf "MANUAL". (☞ S. 23)

- Das Belichtungseinstellmenü erscheint.

**4** Um das Bild heller zu stellen, drücken Sie **▲**. Um das Bild dunkler zu stellen, drücken Sie **▼**. (maximum ±6)

- Mit der Belichtungskorrektur +3 wird die gleiche Wirkung wie bei der Gegenlichtkorrektur erzielt. (☞ S. 28)

- Mit der Belichtungskorrektur -3 wird die gleiche Wirkung wie bei der Einstellung der Funktion PROGRAM AE auf "SPOTLIGHT" erzielt. (☞ S. 31)

**5** Drücken Sie **SET** oder **>**. Die Belichtung ist abgeschlossen.

**So schalten Sie auf die automatische Belichtungseinstellung zurück**

Wählen Sie "AUTO" in Schritt 3.

**HINWEISE:**

- Sie können die manuelle Belichtungseinstellung nicht verwenden, wenn gleichzeitig die Funktion "PROGRAM AE" auf "SPOTLIGHT" oder "SNOW" eingestellt ist (☞ S. 31) oder wenn die Gegenlichtkorrektur aktiviert ist.
- Wenn sich die Helligkeit durch diese Einstellung nicht sichtbar ändert, stellen Sie "GAIN UP" auf "AUTO". (☞ S. 22, 23)

## Blendenarretierung

Die Blende arbeitet ähnlich der Pupille des menschlichen Auges. Bei starker Lichteinwirkung verengt sie sich, um den Lichteinfall zu verringern. Bei schwacher Lichteinwirkung erweitert sie sich, um den Lichteinfall zu erhöhen.

Setzen Sie die Funktion in den folgenden Fällen ein:

- Wenn Sie ein bewegtes Motiv aufnehmen
- Wenn sich der Abstand zum Motiv ändert, so dass sich die Abbildungsgröße auf dem LCD-Monitor oder Sucher verändert (z.B. wenn sich das Motiv entfernt).
- Wenn bei besonders reflektierendem Hintergrund aufgenommen wird (z.B. Skipiste oder Strand).
- Wenn das Motiv von einem Spotlicht-Strahler angestrahlt wird.
- Beim Zoomen.

**1** Stellen Sie den Hauptschalter auf "REC".

**2** Setzen Sie den Aufnahmemodus auf "M". (☞ S. 13).

**3** Setzen Sie "EXPOSURE" in Menü FUNCTION auf "MANUAL". (☞ S. 23)

- Die Anzeige für die Belichtungseinstellung wird ausgeblendet.

**4** Stellen Sie den Zoom so ein, dass das Motiv den LCD-Monitor oder Sucher ausfüllt, und drücken Sie anschließend mindestens 2 Sekunden auf SET. Die "L" eingeblendet.

**5** Drücken Sie SET oder > . Die Blende wird arretiert.

**6** Drücken Sie MENU. Die Menüanzeige wird ausgeblendet. Die Anzeige "L" erscheint.

### So schalten Sie auf die automatische Blendeneinstellung zurück

Wählen Sie "AUTO" in Schritt 3.

- Die Anzeige für die Belichtungseinstellung und "L" werden ausgeblendet.

### So sperren Sie Belichtungseinstellung und Blende gleichzeitig

Stellen Sie nach Schritt 3 durch drücken der Taste ^ oder v die Belichtung ein. Arretieren Sie nun die Blende in Schritte 4 - 6. Wählen Sie zur automatischen Verriegelung in Schritt 3 die Einstellung "AUTO". Die Belichtungseinstellung wird zusammen mit der Blende auf Automatik umgestellt.

## Gegenlichtkorrektur

Durch Gegenlichtkorrektur wird das Motiv schnell aufgehellt.

Durch einfache Bedienung der Gegenlichtkorrektur-Funktion werden dunkle Motivpartien durch intensivere Belichtung aufgehellt.

**1** Stellen Sie den Hauptschalter auf "REC".

**2** Setzen Sie den Aufnahmemodus auf "M". (☞ S. 13).

**3** Drücken Sie BACKLIGHT, sodass die Anzeige für Gegenlichtkorrektur "B" erscheint.

**So deaktivieren Sie die Gegenlichtkorrektur**  
Drücken Sie zweimal BACKLIGHT, so dass die Anzeige "B" ausgeblendet wird.

### HINWEIS:

Bei Verwendung der Gegenlichtkorrektur-Funktion kann eine zu starke Aufhellung des Hintergrunds auftreten und das Motiv selbst weiß erscheinen.

## Belichtungseinstellung mit Punktmessung

Eine präzisere Gegenlichtkorrektur wird durch die Auswahl eines Punktmessbereichs ermöglicht. Auf dem LCD-Monitor/im Sucher können Sie einen der drei Messbereiche auswählen.

**1** Stellen Sie den Hauptschalter auf "REC".

**2** Setzen Sie den Aufnahmemodus auf "M". (☞ S. 13).

**3** Drücken Sie BACKLIGHT zweimal, sodass die Anzeige für die Belichtungseinstellung mit Punktmessung "P" erscheint.

- In der Mitte des LCD-Monitors/Suchers wird ein Rahmen für den Punktmessbereich angezeigt.

**4** Drücken Sie > oder < , um den gewünschten Rahmen für den Punktmessbereich auszuwählen.

**5** Drücken Sie SET.

- Die Belichtungseinstellung mit Punktmessung wird aktiviert.
- Die Belichtung wird eingestellt, um die Helligkeit im ausgewählten Bereich zu optimieren.

### So sperren Sie die Blende

Halten Sie SET länger als 2 Sekunden gedrückt, nachdem Schritt 4 ausgeführt wurde. Die

Anzeige "L" erscheint und die Blende ist gesperrt.

### So brechen Sie die Belichtungseinstellung mit Punktmessung ab

Drücken Sie **BACKLIGHT** einmal, sodass die Anzeige "L" verschwindet.

#### HINWEISE:

- Sie können die Belichtungseinstellung mit Punktmessung nicht verwenden, wenn gleichzeitig die folgenden Funktionen aktiviert sind.
  - **WV 16:9** in "WEITWINKEL" (⇨ S. 26)
  - "STROBE" in "EFFECT" (⇨ S. 30)
  - Digitalzoom (⇨ S. 18)
- Je nach Ort und Aufnahmebedingungen werden die optimalen Ergebnisse möglicherweise nicht erreicht.

## Weißabgleich

Der Weißabgleich bezieht sich auf die naturgetreue Farbwiedergabe unter verschiedenen Lichtverhältnissen. Bei richtigem Weißabgleich werden alle Farben korrekt wiedergegeben.

Der Weißabgleich erfolgt normalerweise automatisch. Wenn Sie bereits Erfahrung beim Videofilmen gesammelt haben, empfiehlt sich der manuelle Weißabgleich, um eine professionelle Farbgebung im Bild zu erzielen.

### Ändern der Einstellung

Stellen Sie "W.BALANCE" im Menü FUNCTION ein. (⇨ S. 23)

- Die zugehörige Modus-Anzeige wird eingeblendet (außer "AUTO").

**[AUTO]:** Weißabgleich wird automatisch eingestellt.

**MWB:** Stellen Sie den Weißabgleich manuell ein, wenn Sie unter verschiedenen Lichtverhältnissen aufnehmen. (⇨ "Manueller Weißabgleich")

**FINE:** Außenaufnahme an einem sonnigen Tag

**CLOUD:** Außenaufnahme an einem bewölkten Tag

[ ] = Einstellung ab Werk

### So schalten Sie auf den automatischen Weißabgleich zurück

Stellen Sie "W.BALANCE" auf "AUTO". (⇨ S. 23).

## Manueller Weißabgleich

Stellen Sie den Weißabgleich manuell ein, wenn Sie unter verschiedenen Lichtverhältnissen aufnehmen.

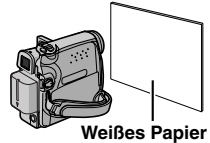

**1** Stellen Sie den Hauptschalter auf "REC".

**2** Setzen Sie den Aufnahmemodus auf "M". (⇨ S. 13).

**3** Halten Sie ein Blatt weißes Papier vor das Motiv. Stellen Sie den Zoom so ein (oder treten Sie so nah heran), dass der Bildschirm ganz von dem weißen Papier ausgefüllt ist.

**4** Wählen Sie das FUNCTION Menu aus. (⇨ S. 23)

**5** Wählen Sie "MWB" im Menü "W.BALANCE". (⇨ S. 22) Halten Sie dann SET gedrückt, bis **MWB** anfängt zu blinken.

- Nach abgeschlossener Einstellung hört **MWB** auf zu blinken.

**6** Aktivieren Sie die Einstellung mit SET oder > .

**7** Drücken Sie MENU. Die Menüanzeige wird geschlossen, und das Symbol für den manuellen Weißabgleich **MWB** wird angezeigt.

#### HINWEISE:

- Das Scharfstellen in Schritt 3 auf das weiße Papier ist mit dem Autofocus möglicherweise problematisch. In diesem Fall stellen Sie manuell scharf. (⇨ S. 27)
- Ein Motiv kann in Innenräumen unter verschiedenen Lichtverhältnissen aufgenommen werden (natürliches Licht, Fluoreszenzlampe, Kerze usw.). Da sich die Farbtemperatur bei den einzelnen Lichtquellen unterscheidet, sind die Farbtöne je nach Weißabgleich sehr unterschiedlich. Stellen Sie den Weißabgleich auf eine natürliche Farbwiedergabe ein.
- Die manuelle Weißabgleich-Einstellung bleibt nach Ausschalten des Camcorders oder nach Auswechseln des Akkus erhalten.

## Fader- und Wischeffekte

Mit Aufblend-, Abblend- und Wischblend-Effekten können Sie Szenenübergänge interessanter gestalten. Setzen Sie mit diesen Effekten besondere Akzente zwischen den Szenen.

Der Fader-/Wischeffekt wird beim Starten oder Stoppen der Videoaufnahme ausgelöst.

- 1** Stellen Sie den Hauptschalter auf "REC".
- 2** Setzen Sie den Aufnahmemodus auf . (☞ S. 13).
- 3** Stellen Sie "OFF" auf den gewünschten Modus ein. (☞ S. 23)
  - Das Menü WIPE/FADER wird ausgeblendet und der Effekt wird beibehalten.
  - Das Symbol für den gewünschten Effekt wird eingeblendet.
- 4** Um den Fader- oder Wischeffekt zu aktivieren, drücken Sie die Aufnahme-Start/Stop-Taste.

**So deaktivieren Sie den gewählten Effekt**  
Wählen Sie "OFF" in Schritt 3. Das Symbol für den Effekt wird ausgeblendet.

### HINWEIS:

Wenn Sie den Fader-/Wischeffekt verlängern möchten, halten Sie die Aufnahme-Start/Stop-Taste entsprechend lange gedrückt.

## WIPE/FADER

**OFF:** Deaktiviert die Funktion. (Einstellung ab Werk)

**WHITE** : Ein-/Ausblenden mit weißem Bildschirm

**BLACK** : Ein-/Ausblenden mit schwarzem Bildschirm

**SLIDE** : Einblenden von rechts nach links, Ausblenden von links nach rechts.

**SCROLL** : Einblenden: Das Bild wird ab der unteren Bildkante nach oben auf einen schwarzen Bildschirm eingeblendet. Ausblenden: Das Bild wird ab der oberen Bildkante durch eine nach unten zunehmende schwarze Blende abgedeckt.

## Programma AE-, effekten en sluitereffecten

- 1** Stellen Sie den Hauptschalter auf REC.
- 2** Stellen Sie im Menü FUNCTION die Option "EFFECT", "PROGRAM AE" oder "SHUTTER" ein. (☞ S. 23)
  - Das Menü EFFECT, PROGRAM AE bzw. SHUTTER wird ausgeblendet und der ausgewählte Effekt wird aktiviert.
  - Das Symbol für den gewünschten Effekt wird eingeblendet.

**So deaktivieren Sie den gewählten Effekt**  
Wählen Sie "OFF" in Schritt 2. Das Symbol für den Effekt wird ausgeblendet.

### HINWEISE:

- Program AE-, Bild- und Verschlusseffekte können bei Aufnahmebereitschaft geändert werden.
- Einige Program AE- und Verschlusseffektmodi können im Nachsichtmodus nicht verwendet werden.
- Wenn das Motiv zu hell oder reflektierend ist, wird möglicherweise ein vertikaler Streifen abgebildet (Schmiereffekt). Der Schmiereffekt tritt verstärkt auf, wenn "SPORTS" oder eine der Einstellungen "SHUTTER 1/500 – 1/4000" ausgewählt ist.

## EFFECT

**OFF:** Deaktiviert die Funktion. (Einstellung ab Werk)

**SEPIA** : Die Aufnahme wird wie bei alten Fotos in Sepiabraun eingefärbt. Dieser Nostalgie-Effekt kann mit dem Cinema-Modus noch verstärkt werden.

**MONOTONE B/W**: Die Aufnahme erfolgt in Schwarzweiß wie klassische Schwarz/Weiß-Filmen. Zusammen mit dem Cinema-Modus wird der klassische Effekt noch verstärkt.

**CLASSIC** : Die Bewegungen wirken ruckartig, weniger fließend.

**STROBE** : Die Aufnahme wirkt wie eine Serie aufeinander folgender Schnapshots.

## PROGRAM AE

**OFF:** Deaktiviert die Funktion. (Einstellung ab Werk)

### **SPORTS**

**(Variable Verschlusszeit: 1/250 – 1/4000):**

Zur Aufnahme schneller Bewegungsabläufe, die in lebendiger und stabiler Zeitlupe wiedergegeben werden sollen. Je kürzer die Verschlusszeit, desto dunkler wird das Bild. Verwenden Sie diese Funktion bei guten Lichtverhältnissen.

**SNOW** : Sorgt für Aufhellung eines Motivs vor extrem hellem Hintergrund (z.B. Schneepiste), damit das Motiv nicht zu dunkel abgebildet wird.

**SPOTLIGHT** : Sorgt für das Abblenden eines Motivs, das z.B. durch Strahler extrem hell ausgeleuchtet wird und anderenfalls zu hell erscheinen würde.

**TWILIGHT** : Abend Szenen wirken natürlicher. Weißabgleich (☞ S. 29) ist automatisch auf "☉" gesetzt, kann jedoch nach Wunsch eingestellt werden. Im Dämmerlicht-Modus stellt der Camcorder automatisch zwischen ca. 10 m und unendlich scharf. Bei einem Abstand unter 10 m muss manuell scharf gestellt werden.

## SHUTTER

**OFF:** Deaktiviert die Funktion. (Einstellung ab Werk)

**1/50 SHUTTER 1/50:** Die Verschlusszeit ist auf 1/50 Sekunde festgelegt. Die beim Aufnehmen von TV-Bildschirmen auftretenden schwarzen Rollbalken werden schmaler.

**1/120 SHUTTER 1/120:** Die Verschlusszeit ist auf 1/120 Sekunde festgelegt. Die bei Aufnahmen unter Fluoreszenz- oder Quecksilberdampf lampen auftretenden Flackerstörungen werden verringert.

**SHUTTER 1/500/ SHUTTER 1/4000:** Diese Einstellungen ermöglichen die Aufnahme schneller Bewegungsabläufe in Einzelbildern, die durch feste Verschlusszeiten in lebendiger, und stabiler Zeitlupe wiedergegeben werden. Verwenden Sie diese Einstellungen, wenn die automatische Einstellung im **SPORTS**-Modus nicht richtig funktioniert. Je kürzer die Verschlusszeit, desto dunkler wird das Bild. Verwenden Sie diese Funktion bei guten Lichtverhältnissen.

## Kopieren zu einem Videorecorder

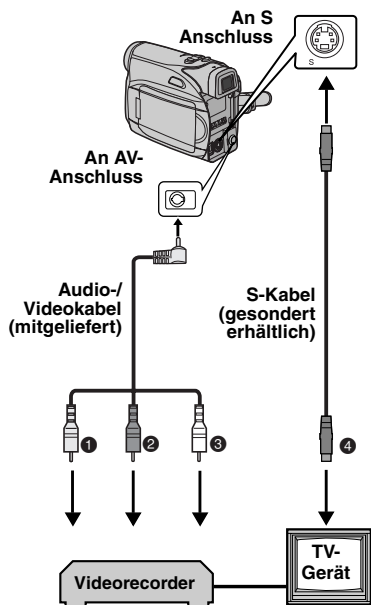

- ❶ Gelb an VIDEO IN anschließen (wenn Ihr TV/ Videorecorder nur A/V-Eingangsbuchsen besitzt.)
- ❷ Rot an AUDIO R IN\*
- ❸ Weiß an AUDIO L IN\*
- ❹ Schwarz an S-VIDEO IN anschließen (wenn Ihr TV/Videorecorder S-VIDEO IN- und A/V-Eingangsbuchsen besitzt. In diesem Fall brauchen Sie das gelbe Videokabel nicht anzuschließen).

\* Für die Betrachtung von Standbildern nicht erforderlich.

### HINWEIS:

Das S-Videokabel ist Sonderzubehör. Verwenden Sie unbedingt das S-Videokabel YU94146A. Beim JVC-Kundendienst, der auf dem mitgelieferten Beiblatt angegeben ist, erfahren Sie, wo das Kabel erhältlich ist. Achten Sie darauf, das Ende mit dem Kernfilter an die Kamera anzuschließen. Mit dem Kernfilter werden Interferenzen verringert.

**1** Schließen Sie den Camcorder entsprechend der Abbildungen an den Eingangsanschlüssen des Videorecorders an.

**2** Starten Sie die Wiedergabe am Camcorder. (⇨ S. 20)

**3** An der Stelle, wo Sie mit dem Kopieren beginnen möchten, starten Sie am Videorecorder die Aufnahme. (Näheres dazu finden Sie in der Bedienungsanleitung des Videorecorders.)

**4** Um den Kopiervorgang zu beenden, stoppen Sie die Aufnahme am Videorecorder, und stoppen Sie anschließend die Wiedergabe am Camcorder.

### HINWEISE:

- Sie sollten den Camcorder mit dem Netzgerät betreiben (kein Akkubetrieb). (⇨ S. 13)
- Die folgenden Anzeigen können wahlweise auf dem TV-Bildschirm eingeblendet werden
  - Datum/Uhrzeit  
Stellen Sie "DATE/TIME" auf "ON" oder "OFF". (⇨ S. 22, 25)
  - Zeitcode  
Stellen Sie "TIME CODE" auf "OFF" oder "ON". (⇨ S. 22, 25)
  - Andere Anzeigen als Datum/Uhrzeit und Zeitcode  
Stellen Sie "ON SCREEN" auf "OFF", "LCD" oder "LCD/TV". (⇨ S. 22, 25)



## Kopieren zu einem Videogerät mit DV-Anschluss (Digitalkopiermodus)

Sie können Videoszenen auch vom Camcorder auf ein anderes Videogerät mit DV-Anschluss überspielen. Dieser digitale Kopiervorgang erfolgt praktisch ohne Qualitätsverluste beim Bild- und Tonsignal.

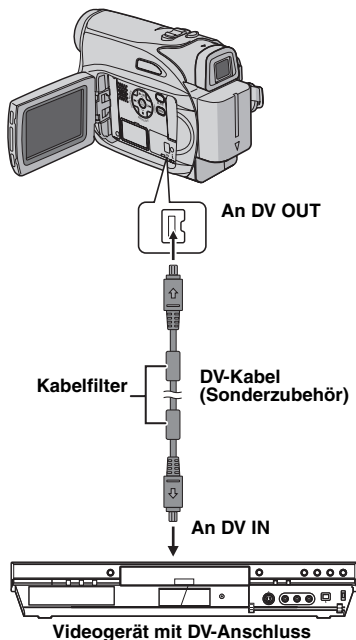

**1** Stellen Sie sicher, dass alle Geräte ausgeschaltet sind.

**2** Schließen Sie den Camcorder gemäß der Abbildung mittels DV-Kabel an das Videogerät mit DV-Anschluss an.

**3** Starten Sie die Wiedergabe am Camcorder. (S. 20)

**4** An der Stelle, wo Sie mit dem Kopieren beginnen möchten, starten Sie am Videogerät die Aufnahme. (Näheres dazu finden Sie in der Bedienungsanleitung des Videogeräts.)

**5** Um den Kopiervorgang zu beenden, stoppen Sie die Aufnahme am Videogerät, und stoppen Sie anschließend die Wiedergabe am Camcorder.

### HINWEISE:

- Sie sollten den Camcorder mit dem Netzgerät betreiben (kein Akkubetrieb). (S. 13)
- Wenn beim Kopieren ein unbespielter Abschnitt oder ein gestörtes Bild wiedergegeben wird, bricht der Vorgang ggf. ab, so dass diese Bildbeeinträchtigung nicht mit aufgenommen wird.
- Auch bei korrekt angebrachtem DV-Kabel wird das Bild in Schritt 4 möglicherweise nicht angezeigt. In diesem Fall schalten Sie die Geräte aus, und schließen Sie die Geräte erneut an.
- Verwenden Sie nur das Original-JVC VC-VDV204U-DV-Kabel (Sonderzubehör).

## Anschluss an einen PC

Die Übertragung von Standbildern/bewegten Bildern vom Camcorder zum PC ist auch über den DV-Anschluss möglich. Hierbei wird die im PC installierte oder die im Fachhandel erhältliche Software verwendet. Wenn Sie mit Windows® XP arbeiten, können Sie mit Ihrem Camcorder und Windows® Messenger Videokonferenzen über das Internet abhalten. Näheres dazu erfahren Sie in der Hilfe von Windows® Messenger.

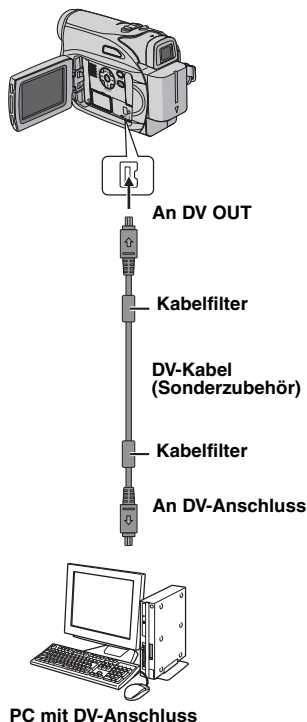

### HINWEISE:

- Sie sollten den Camcorder mit dem Netzgerät betreiben (kein Akkubetrieb). (→ S. 13)
- Als DV-Kabel verwenden Sie nur Kabel vom Typ JVC VC-VDV206U oder VC-VDV204U (Sonderzubehör), je nach DV-Anschluss am PC (4- oder 6-polig).
- Datum- und Uhrzeitdaten können nicht auf den PC übertragen werden.
- Lesen Sie dazu die PC- und Softwarehandbücher.
- Standbilder können auch mit einer Capture-Karte, die mit einem DV-Anschluss ausgerüstet ist, zum PC übertragen werden.
- Die Funktionsfähigkeit des Systems hängt vom PC und von der verwendeten Capture-Karte ab.

Wenn Sie den Camcorder mit einem DV-Kabel an einen PC anschließen, befolgen Sie unbedingt die nachstehende Prozedur. Wenn das Kabel nicht korrekt angeschlossen wird, können Fehlfunktionen am Camcorder und/oder PC auftreten.

- Schließen Sie das DV-Kabel zuerst am PC und anschließend am Camcorder an.
- Schließen Sie das DV-Kabel (Stecker) korrekt an. Beachten Sie dabei die Form des DV-Anschlusses.

Wenn die Störung nach Durchführung der aufgelisteten Abhilfemaßnahmen weiterhin besteht, wenden Sie sich bitte an Ihren JVC-Händler.

Dieser Camcorder ist ein Mikrocomputer-gesteuertes Gerät. Externe Störsignale und Interferenzen (TV-Gerät, Radio usw.) können Funktionsbeeinträchtigungen verursachen. In diesem Fall trennen Sie die Spannungsquelle ab (Akku, Netzgerät usw.), und warten Sie einige Minuten. Schließen Sie dann die Spannungsquelle wieder an, und beginnen Sie wieder mit der normalen Bedienung.

## Stromversorgung

### Keine Spannungsversorgung

- Die Spannungsquelle ist nicht einwandfrei angeschlossen.
- Schließen Sie das Netzgerät ordnungsgemäß an. (⇨ S. 13)
- Der Akku ist nicht korrekt befestigt.
- Entfernen Sie den Akku noch einmal, und bringen Sie ihn dann ordnungsgemäß an. (⇨ S. 11)
- Der Akku ist leer.
- Wechseln Sie den leeren Akku gegen einen aufgeladenen Akku aus. (⇨ S. 11)

## Video-Aufnahme

### Aufnahmebetrieb ist nicht möglich.

- Der Aufnahmeschutzschieber befindet sich in Position "SAVE".
- Stellen Sie den Aufnahmeschutzschieber auf die Position "REC". (⇨ S. 16)
- "TAPE END" wird angezeigt.
- Legen Sie eine neue Cassette ein. (⇨ S. 16)
- Die Cassettenfachklappe ist geöffnet.
- Schließen Sie die Cassettenfachklappe.

**Wenn Sie ein hell beleuchtetes Motiv aufnehmen, werden vertikale Linien einblendend.**

- Dieser Effekt ist völlig normal.

**Wenn der Bildschirm bei der Aufnahme direktem Sonnenlicht ausgesetzt ist, wird er für einen Augenblick rot oder schwarz.**

- Dieser Effekt ist völlig normal.

**Während der Aufnahme werden Datum und Uhrzeit nicht angezeigt.**

- "DATE/TIME" ist auf "OFF" gestellt.
- Stellen Sie "DATE/TIME" auf "ON". (⇨ S. 22, 24)

### Anzeigen auf dem LCD-Monitor oder im Sucher blinken.

- Bildeffekte und die Funktion "DIS", die nicht zusammen verwendet werden können, wurden gleichzeitig ausgewählt.
- Lesen Sie hierzu die entsprechenden Kapitel zu Bildeffekten und "DIS". (⇨ S. 22, 23)

### Der Digitalzoom funktioniert nicht.

- Der 32X optische Zoom ist eingestellt.
- Stellen Sie "ZOOM" auf "64X" oder "800X". (⇨ S. 23)

## Video-Wiedergabe

### Das Band läuft, es ist jedoch kein Bild zu sehen.

- Ihr TV-Gerät verfügt zwar über AV-Eingänge, befindet sich jedoch nicht im VIDEO-Modus.
- Schalten Sie das TV-Gerät in den für die Video-Wiedergabe geeigneten Modus bzw. Kanal. (⇨ S. 21)
- Die Cassettenfachklappe ist geöffnet.
- Schließen Sie die Cassettenfachklappe. (⇨ S. 16)

### Bei der Wiedergabe sind Störgeräusche zu hören, oder es ist kein Bild vorhanden, und der Bildschirm ist blau.



- Reinigen Sie die Videoköpfe mit der Reinigungskassette (Sonderzubehör). (⇨ S. 40)

## Fortgeschrittene Funktionen

### Das Bild wird nicht automatisch scharf gestellt.

- Die Manuelle Scharfstellung ist aktiviert.
- Aktivieren Sie den Autofocus. (⇨ S. 27)
- Das Objektiv ist verschmutzt oder beschlagen.
- Reinigen Sie das Objektiv, und prüfen Sie erneut die Schärfe. (⇨ S. 38)

### Der Schnappschuss-Modus kann nicht verwendet werden.

- Der (  16:9 Anzeige) 16:9 -Modus ist eingestellt.
- Deaktivieren Sie den (  16:9 Anzeige) 16:9 -Modus. (⇨ S. 26)

**Die im Schnappschuss-Modus hergestellte Aufnahme zeigt Farbverfälschungen.**

- Die Lichtquelle und/oder das Motiv enthalten kein Weiß. Oder: Hinter dem Motiv befinden sich verschiedene Lichtquellen.
- Wählen Sie den Bildausschnitt so, dass auch ein weißer Gegenstand mit ins Bild kommt. (⇨ S. 26)

**Die im Schnappschuss-Modus hergestellte Aufnahme ist zu dunkel.**

- Die Aufnahme erfolgte bei Gegenlicht.
- Drücken Sie **BACKLIGHT**. (⇨ S. 28)

**Die im Schnappschuss-Modus hergestellte Aufnahme ist zu hell.**

- Das Motiv ist zu hell.
- Stellen Sie auf "PROGRAM AE" oder "SPOTLIGHT". (⇨ S. 31)

**Weißabgleich kann nicht aktiviert werden.**

- Der SEPIA- oder MONOTONE-Modus ist aktiviert.
- Deaktivieren Sie den SEPIA- bzw. MONOTONE-Modus, bevor Sie den Weißabgleich einstellen. (⇨ S. 31)

**Das Bild sieht so aus, als ob die Verschlusszeit zu lang ist.**

- Bei der Aufnahme im Dunkeln wird das Gerät sehr lichtempfindlich, wenn "GAIN UP" auf "AUTO" eingestellt ist.
- Wenn die Beleuchtung natürlicher aussehen soll, stellen Sie "GAIN UP" auf "AGC" oder "OFF". (⇨ S. 22, 23)

**Sonstige Probleme****Beim Ladevorgang leuchtet die POWER/CHARGE-Lampe am Camcorder nicht.**

- Der Ladevorgang ist bei extrem hohen bzw. niedrigen Temperaturen beeinträchtigt.
- Um den Akku zu schonen, sollten Sie ihn bei Temperaturen zwischen 10°C und 35°C laden. (⇨ S. 39)
- Der Akku ist nicht korrekt befestigt.
- Entfernen Sie den Akku noch einmal, und bringen Sie ihn dann ordnungsgemäß an. (⇨ S. 11)

**"SET DATE/TIME!" wird angezeigt.**

- Datum/Uhrzeit sind nicht eingestellt.
- Datum/Uhrzeit einstellen. (⇨ S. 14)
- Die eingebaute Uhrenbatterie ist erschöpft und die bereits vorgenommenen Datums-/Uhrzeiteinstellungen wurden gelöscht.

- Lassen Sie die Batterie von Ihrem JVC-Fachhändler austauschen.

**Wenn das Bild ausgedruckt wird, erscheint ein schwarzer Balken im unteren Bereich des Bildschirms.**

- Dieser Effekt ist völlig normal.
- Durch Aufnehmen mit deaktivierter "DIS"-Funktion (⇨ S. 22, 23) kann dies vermieden werden.

**Der Camcorder funktioniert nicht, wenn er am DV-Anschluss angeschlossen ist.**

- Das DV-Kabel wurde bei eingeschaltetem Gerät eingesteckt/abgezogen.
- Schalten Sie den Camcorder aus und anschließend wieder ein, und bedienen Sie ihn dann.

**Die Bilder auf dem LCD-Monitor erscheinen dunkel oder blass.**

- Bei niedrigen Umgebungstemperaturen werden die Bilder wegen der Eigenschaften des LCD-Monitors dunkel. Dieser Effekt ist völlig normal.
- Stellen Sie die Helligkeit und die Neigung des Monitors ein. (⇨ S. 15, 17)
- Wenn die Nutzungsdauer der LCD-Fluoreszenz abläuft, werden die Bilder dunkel.
- Wenden Sie sich an Ihren JVC-Händler.

**Auf dem LCD-Monitor oder Sucherbildschirm sind vereinzelt helle Farbflächen (rot, grün oder blau) sichtbar.**

- LCD-Monitor und Sucher werden in Hochpräzisionstechnologie gefertigt. Dennoch können auf dem LCD-Monitor/Sucher dunkle oder farbige (rote, grüne oder blaue) Punkte dauerhaft sichtbar sein. Diese Bildpunkte werden nicht mit aufgenommen. Der Effekt ist völlig normal und keine Fehlfunktion. (Effektive Bildpunkte: mehr als 99,99%)

**Die Cassette wird nicht ordnungsgemäß geladen.**

- Der Akku ist leer.
- Setzen Sie einen aufgeladenen Akku ein. (⇨ S. 11)

**Auf dem LCD-Monitor wird kein Bild angezeigt.**

- Der Sucher ist ausgezogen, und "PRIORITY" ist auf "FINDER" eingestellt.
- Schieben Sie den Sucher wieder ein, oder stellen Sie "PRIORITY" auf "LCD". (⇨ S. 17, 22, 24)
- Der LCD-Monitor ist zu dunkel eingestellt.
- Stellen Sie die Helligkeit des Monitors ein. (⇨ S. 15)

→ Wenn der Monitor um 180° aufwärts geneigt ist, klappen Sie ihn vollständig auf. (⇨ S. 17)

### Die Fehlermeldung (01 – 04 oder 06) wird angezeigt.

- Eine Störung ist aufgetreten. Die Camcorder-Funktionen versagen möglicherweise. (⇨ S. 37)

## Warnanzeigen



Zeigt den Ladezustand des Akkus an.

### Ladezustand



Voll

Erschöpft

Wenn der Akku fast leer ist, blinkt die Akkuanzeige. Wenn der Akku leer ist, schaltet sich das Gerät automatisch aus.



- Erscheint, wenn eine Cassette eingelegt wird. (⇨ S. 16)
- blinkt, wenn keine Cassette eingelegt ist. (⇨ S. 16)

### CHECK TAPE'S ERASE PROTECTION TAB

Wird angezeigt, wenn der Aufnahmeschutzschieber auf Position "SAVE" geschoben ist, während der Hauptschalter auf REC. (⇨ S. 13)

### ⊗ USE CLEANING CASSETTE

Wird angezeigt, wenn während der Aufnahme eine Verschmutzung der Videoköpfe festgestellt wird. Verwenden Sie eine mitgelieferte Reinigungscassette. (⇨ S. 40)

### ⏸ CONDENSATION, OPERATION PAUSED PLEASE WAIT

Wird bei Kondensationsniederschlägen angezeigt. In diesem Fall warten Sie mindestens 1 Stunde, bis der Niederschlag verdunstet ist.

### TAPE!

Wird bei fehlender Cassette angezeigt (wenn die Aufnahme-Start/Stopp-Taste oder die **SNAPSHOT**-Taste gedrückt wird, während der Hauptschalter auf REC).

### TAPE END

Wird bei Aufnahme oder Wiedergabe angezeigt, wenn das Band bis zum Ende durchgelaufen ist.

### SET DATE/TIME!

- Wird angezeigt, wenn Datum und Uhrzeit nicht eingestellt sind. (⇨ S. 14)
- Die eingebaute Uhrenbatterie ist erschöpft und die bereits vorgenommenen Datums-/Uhrzeiteinstellungen wurden gelöscht. Lassen Sie die Batterie von Ihrem JVC-Fachhändler austauschen.

### LENS CAP

Wird nach dem Einschalten des Geräts 5 Sekunden lang angezeigt, wenn der Objektivdeckel auf dem Objektiv sitzt oder wenn es dunkel ist.

### HDV

Wird angezeigt, wenn Bilder erkannt werden, die im HDV-Format vorliegen. Bilder im HDV-Format können mit diesem Camcorder nicht wiedergegeben werden.

### UNIT IN SAFEGUARD MODE REMOVE AND REATTACH BATTERY OR DC PLUG

Die Fehlermeldungen 01, 02 oder 06 geben an, welche Art von Störung aufgetreten ist. Wenn eine Fehlermeldung erscheint, schaltet sich der Camcorder automatisch aus. Trennen Sie die Spannungsquelle ab (Akku usw.), und warten Sie einige Minuten, bis die Fehlermeldung nicht mehr angezeigt wird. Anschließend können Sie den Camcorder wieder verwenden. Wenn die Anzeige nicht erlischt, wenden Sie sich an Ihren JVC-Händler.

### UNIT IN SAFEGUARD MODE EJECT AND REINSERT TAPE

Die Fehlermeldungen 03 oder 04 geben an, welche Art von Störung aufgetreten ist. Wenn eine Fehlermeldung erscheint, schaltet sich der Camcorder automatisch aus. Werfen Sie die Cassette einmal aus, und legen Sie sie wieder ein. Sehen Sie nach, ob die Fehlermeldung noch vorliegt. Anschließend können Sie den Camcorder wieder verwenden. Wenn die Anzeige nicht erlischt, wenden Sie sich an Ihren JVC-Händler.

## **Reinigen des Camcorders**

---

Schalten Sie vor dem Reinigen den Camcorder aus, und entfernen Sie Akku und Netzteil.

### **So reinigen Sie die Außenseite:**

Reinigen Sie vorsichtig mit einem weichen Tuch. Bei starken Verschmutzungen befeuchten Sie das Tuch mit mildem Seifenwasser. Wischen Sie das Gerät anschließend mit einem Tuch trocken.

### **So reinigen Sie den LCD-Monitor:**

Reinigen Sie vorsichtig mit einem weichen Tuch. Der Monitor darf dabei nicht beschädigt werden. Schließen Sie den LCD-Monitor.

### **So reinigen Sie das Objektiv:**

Verwenden Sie zur Objektivreinigung einen Blasebalgpinsel, und reinigen Sie vorsichtig mit Linsenreinigungspapier nach.

### **So reinigen Sie das Sucherobjektiv:**

Verwenden Sie zum Reinigen des Suchers einen Blasebalgpinsel.

### **HINWEISE:**

- Verwenden Sie keine aggressiven Reinigungsmittel wie Alkohol oder Benzol.
- Vor der Reinigung unbedingt die Spannungsquelle (Akku, Netz-/Ladegerät usw.) abtrennen.
- Bei längerer Verunreinigung des Objektivs kann sich Schimmel bilden.
- Bei Verwendung eines chemischen Reinigers oder chemisch behandelten Reinigungstuches sind die zugehörigen Angaben zu beachten.
- Zum Reinigen des Suchers wenden Sie sich an Ihren JVC-Händler.

## Akkus

Der mitgelieferte Akku besteht aus Lithium-Elementen. Bevor Sie den mitgelieferten oder einen anderen Akku verwenden, lesen Sie die folgenden Hinweise.

### Kontakte

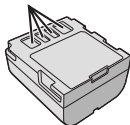

#### ● Zur Gefahrenverhütung

- ... Werfen Sie die Akkus **niemals** ins Feuer.
- ... Schließen Sie die Kontakte **niemals** kurz.
- ... Bringen Sie vor dem Transport die mitgelieferte Akkuabdeckung an. Wenn Sie die Abdeckung verlegt haben, packen Sie den Akku in eine Plastiktüte.
- ... Der Akku darf **niemals** umgebaut oder zerlegt werden.
- ... Der Akku darf **niemals** über 60°C erwärmt werden (Brand- und Explosionsgefahr).
- ... Verwenden Sie nur die angegebenen Ladegeräte.

#### ● So verhindern Sie Schäden und verlängern die Lebensdauer

- ... Setzen Sie den Akku keinen unnötigen Erschütterungen aus.
- ... Laden Sie nur bei zulässigen Umgebungstemperaturen (siehe die nachfolgende Tabelle). Der Ladevorgang basiert auf einer chemischen Reaktion — zu niedrige Temperaturen beeinträchtigen die Reaktion, zu hohe Temperaturen verhindern vollständige Aufladung.
- ... Lagern Sie den Akku kühl und trocken. Bei übermäßig langer Einwirkung von hohen Temperaturen wird die natürliche Entladung beschleunigt und die Nutzungsdauer verkürzt.
- ... Der Akku sollte alle 6 Monate vollständig aufgeladen und wieder entladen werden, wenn dieser über einen langen Zeitraum gelagert wird.
- ... Bei Nichtgebrauch nehmen Sie den Akku vom Ladegerät oder Camcorder ab, da auch ausgeschaltete Geräte Strom verbrauchen können.

#### Vorteile der Lithium-Akkus

Lithium-Akkus bieten hohe Leistung bei kompakten Abmessungen. Bei Einwirkung niedriger Umgebungstemperaturen (unter 10°C) kann jedoch ein starker Leistungsabfall oder ein Funktionsausfall auftreten. In diesem Fall wärmen Sie den Akku in Ihrer Kleidung oder an einem anderen geschützten Ort einige Zeit auf, und bringen Sie ihn dann wieder am Camcorder an.

## HINWEISE:

- Die Erwärmung des Akkus beim Ladevorgang bzw. Gebrauch ist normal.
- **Zulässige Umgebungstemperatur**  
Ladevorgang: 10°C bis 35°C  
Betrieb: 0°C bis 40°C  
Lagerung: -20°C bis 50°C
- Je geringer die Umgebungstemperatur, desto länger die Ladedauer.
- Die Ladezeiten beziehen sich auf einen vollständig entladenen Akku.

## Cassetten

Bitte beachten Sie die folgenden Hinweise zur einwandfreien Handhabung und Lagerung Ihrer Cassetten:

#### ● Bei Gebrauch

- ... Vergewissern Sie sich, dass die Cassette das Zeichen "Mini DV" trägt.
- ... Beachten Sie, dass durch die Aufnahme auf einem bespielten Band die ursprünglichen Video- und Audiosignale gelöscht werden.
- ... Achten Sie darauf, dass die Cassette einwandfrei eingesetzt wird.
- ... Die Cassette darf nicht wiederholt eingelegt und entnommen werden, ohne dass das Band transportiert wurde. Anderenfalls kann das Band durchhängen und beschädigt werden.
- ... Öffnen Sie niemals die Bandschutzklappe. Anderenfalls wird das Band der Einwirkung von Fingerabdrücken und Staub ausgesetzt.

#### ● Beim Lagern von Cassetten

- ... Beachten Sie ausreichenden Abstand zu Heizkörpern und anderen Hitzequellen.
- ... Vermeiden Sie direkte Sonneneinstrahlung.
- ... Vermeiden Sie unnötige Erschütterungen und Vibrationen.
- ... Meiden Sie starke Magnetfelder (Motoren, Transformatoren, Magneten usw.).
- ... Lagern Sie Cassetten senkrecht in ihrer Schutzhülle.

## LCD-Monitor

### • Zur Vermeidung von Schäden am LCD-Monitor: NIEMAL

- ... starken Druck oder Erschütterungen auf den LCD-Monitor ausüben.
- ... den Camcorder mit nach unten weisendem LCD-Monitor ablegen.

### • Für eine lange Nutzungsdauer

- ... Verwenden Sie zur Reinigung kein grobes Tuch.

### • Beachten Sie die folgenden Eigenschaften des LCD-Monitors. Es handelt sich hierbei nicht um Fehlfunktion

- ... Beim Camcorderbetrieb können sich Monitorrahmen und -rückseite erwärmen.
- ... Wenn der Camcorder lange eingeschaltet ist, kann sich der Rahmen um den Monitor stark erwärmen.

## Camcorder

### • Aus Sicherheitsgründen

- ... Öffnen Sie niemals das Gehäuse.
- ... Das Gerät darf weder zerlegt noch umgebaut werden.
- ... Schließen Sie die Kontakte des Akkus nicht kurz. Halten Sie den Akku während der Aufbewahrung von metallischen Gegenständen fern.
- ... Entflammbare oder metallische Gegenstände bzw. Flüssigkeit dürfen nicht in das Geräteinnere gelangen.
- ... Entfernen Sie niemals Akku oder Spannungsquelle bei eingeschaltetem Gerät.
- ... Nehmen Sie den Akku bei Nichtgebrauch vom Camcorder ab.

### • Beim Betrieb vermeiden Sie

- ... Orte mit hoher Luftfeuchtigkeit oder Staubeinwirkung.
- ... Orte mit Dampf- oder Rußeinwirkung (Kochstelle usw.).
- ... Erschütterungen und Vibrationen.
- ... zu geringen Abstand zu einem TV-Gerät.
- ... Orte mit starken magnetischen oder elektrischen Feldern (z.B. Lautsprecher, Sendeantenne).
- ... extreme Temperaturen (über 40°C bzw. unter 0°C).

### • Bei der Lagerung vermeiden Sie

- ... Orte mit Temperaturen über 50°C.
- ... Orte mit extrem geringer (unter 35%) oder hoher (über 80%) Luftfeuchtigkeit.
- ... direkte Sonneneinstrahlung.
- ... Orte, an denen Hitzestaub auftreten können (z.B. Fahrzeuginnenraum im Sommer).
- ... die Nähe von Heizkörpern.

### • Zum Schutz des Geräts vermeiden Sie

- ... Nässe am Gerät.
- ... Fallenlassen oder Kollisionen mit harten Gegenständen.
- ... Stöße oder starke Vibrationen beim Transport.

- ... die längere Ausrichtung des Objektivs auf besonders helle Lichtquellen.
  - ... das direkte Einfallen von Sonnenlicht in Objektiv und Sucherlinse.
  - ... das Tragen des Geräts am LCD-Monitor oder Sucher.
  - ... übermäßiges Schwingen des Geräts an der Handschlaufe oder am Tragegurt.
  - ... übermäßiges Schwingen des Geräts bei Aufbewahrung in der Soft Case-Tragetasche.
- Bei verschmutzten Videoköpfen können die folgenden Probleme auftreten:



- ... Kein Bild bei der Wiedergabe
- ... Wiedergabe von Störgeräuschen
- ... Bei der Aufnahme oder Wiedergabe wird die Warnanzeige "⊗" für verschmutzte Videoköpfe eingeblendet.
- ... Aufnahmebetrieb ist nicht ordnungsgemäß möglich.

In solchen Fällen verwenden Sie die Reinigungscassette (Sonderzubehör). Legen Sie die Reinigungscassette ein, und schalten Sie auf Wiedergabe. Wenn die Reinigungscassette mehr als einmal nacheinander verwendet wird, können die Videoköpfe beschädigt werden. Der Camcorder stoppt den Bandlauf nach 20 Sekunden automatisch. Beachten Sie die Anweisungen zur Reinigungscassette. Wenn die Probleme nach einem Reinigungsgang weiterhin bestehen, wenden Sie sich bitte an Ihren JVC-Fachhändler. Die Kopftrommel und das Laufwerk unterliegen Schmutzeinwirkungen und Abnutzungserscheinungen. Nach ca. 1.000 Betriebsstunden sollten routinemäßige Inspektionen durchgeführt werden, um eine einwandfreie Bildqualität beizubehalten. Wenden Sie sich dazu an Ihren JVC-Händler.



**Feuchtigkeitskondensation**

- Wenn ein Glas mit kalter Flüssigkeit gefüllt wird, bilden sich an der Glasaußenfläche Kondenswassertropfen. Ebenso tritt Kondenswasserbildung im Inneren des Geräts auf, wenn Ihr Camcorder einem starken Temperaturwechsel von kalt nach warm (Ortswechsel, Aufheizen eines kalten Raumes usw.), extremer Luftfeuchtigkeit oder direkt dem Luftstrom einer Klimaanlage ausgesetzt ist.
- Bei Kondensationsniederschlag an der Kopftrommel kann das Band und/oder der Bandmechanismus ernsthaft beschädigt werden. Dies kann zu Folgeschäden im Geräteinneren führen.

**Schwerwiegende Betriebsstörungen**

Wenn eine schwerwiegende Betriebsstörung auftritt, stellen Sie sofort den Camcorderbetrieb ein, und wenden Sie sich an Ihren JVC-Händler.

Dieser Camcorder ist ein Mikrocomputer-gesteuertes Gerät. Externe Störsignale und Interferenzen (TV-Gerät, Radio usw.) können Funktionsbeeinträchtigungen verursachen. In diesem Fall trennen Sie die Spannungsquelle ab (Akku, Netzgerät usw.), und warten Sie einige Minuten. Schließen Sie dann die Spannungsquelle wieder an, und bedienen Sie das Gerät auf herkömmliche Weise.

**Camcorder****Allgemein****Spannungsversorgung**

11 V Gleichstrom (Netzbetrieb)

7,2 V Gleichstrom (Akkubetrieb)

**Leistungsaufnahme**

Ca. 3,0 W (Bei ausgeschaltetem LCD-Monitor und eingeschaltetem Sucher)

Ca. 3,4 W (Bei eingeschaltetem LCD-Monitor und ausgeschaltetem Sucher)

**Abmessungen (B x H x T)**

59 mm x 94 mm x 114 mm (bei eingeklapptem

LCD-Monitor und eingeschobenem Sucher)

**Gewicht**

Ca. 400 g (ohne Akku, Kassette und Objektivdeckel)

Ca. 480 g (mit Akku, Kassette und Objektivdeckel)

**Betriebstemperatur**

0°C bis 40°C

**Luftfeuchtigkeit**

35% bis 80%

**Lagerungstemperatur**

-20°C bis 50°C

**Bildwandler**

1/6"-CCD-Chip

**Objektiv**

F 2,0, f = 2,3 mm bis 73,6 mm, 32:1 Motorzoom

**Filterdurchmesser**

ø27 mm

**LCD-Monitor**

2,5" diagonal, LCD-Bildschirm/TFT Active Matrix

**Sucher**

Elektronischer Sucher mit 0.33-Farb-LCD

**Lautsprecher**

Mono

**Für Digital-Camcorder****Format**

DV-Format (SD-Modus)

**Farbsignalnorm**

PAL

**Aufnahme/Wiedergabe**

Video: Digital-Komponenten-Aufnahme

Audio: PCM-Digitalaufnahme, 32 kHz 4-Kanal (12-BIT), 48 kHz 2-Kanal (16-BIT)

**Cassette**

Mini DV

**Bandgeschwindigkeit**

SP: 18,8 mm/Sek., LP: 12,5 mm/Sek.

**Max. Aufnahmezeit (mit 80-Min.-Cassette)**

SP: 80 Min., LP: 120 Min.

**Für Anschlüsse****S**

S-Videoausgang:

Y: 1,0 V<sub>ss</sub>, 75Ω, analogC: 0,29 V<sub>ss</sub>, 75Ω, analog**AV**Videoausgang: 1,0 V<sub>ss</sub>, 75Ω, analog

Audioausgang: 300 mV (eff.), 1 kΩ, analog,

stereo

**DV**

Ausgang: 4-pol. nach IEEE 1394

**Netzgerät****Spannungsquelle**Wechselstrom 110 V bis 240 V<sub>~</sub>, 50 Hz/60 Hz**Ausgang**Gleichstrom 11 V  $\overline{\text{---}}$ , 1 A

Die Angaben gelten, falls nicht anders angegeben, für die SP-Geschwindigkeit. Irrtümer sowie Änderungen des Designs und der technischen Daten vorbehalten.

<b>A</b>		<b>T</b>	
AE-Programm (PROGRAM AE) .....	31	Technische Daten .....	42
AE-Programm-Bildeffekte .....	30	Telezoomposition .....	23
Akku .....	11, 13, 39	Tonmodus .....	23, 25
Akkudaten .....	12	Tonwiedergabe .....	25
Ändern der Menüeinstellungen .....	22	<b>V</b>	
Anschluss an einen PC .....	34	Verschlusseffekte (SHUTTER) .....	31
Anschluss an TV-Gerät oder Videorecorder ..	21	Vorführmodus .....	24
Aufnahmekapazität		<b>W</b>	
Band .....	17	Warnanzeigen .....	37
<b>B</b>		Weißabgleich .....	29
Bandgeschwindigkeit (REC MODE) .....	23, 25	<b>Z</b>	
Belichtungseinstellung .....	27	Zeitcode .....	18, 24
Belichtungseinstellung mit Punktmessung ....	28	Zoomen .....	18, 23
Bildeffekte (EFFECT) .....	30		
Blendenarretierung .....	28		
<b>D</b>			
Datum-/Uhrzeiteinstellung .....	14		
DIS (Digitale Bildstabilisierung) .....	23		
<b>E</b>			
Einlegen einer Cassette .....	16		
<b>F</b>			
Fader- und Wischeffekte .....	30		
Fehlersuche .....	35		
<b>G</b>			
Gegenlichtkorrektur .....	28		
<b>K</b>			
Kopiermodus .....	32, 33		
<b>L</b>			
Ladevorgang des Akkus .....	11		
Lautstärkepegel .....	20		
LCD-Monitor und Sucher .....	15, 17		
Leerabschnitte-Suchlauf .....	20		
<b>M</b>			
Manuelle Scharfstellung .....	27		
<b>N</b>			
Nachtsichtmodus .....	26		
Netzgerät .....	13		
Netzspannungsbetrieb .....	14		
<b>P</b>			
PROGRAM .....	31		
<b>S</b>			
Schnellprüfung .....	19		
Serienaufnahme .....	26		
Stativmontage .....	15		

**GE**

**GR-D340E**

**JVC**

# JVC

**Cher client,**

Nous vous remercions pour l'achat de ce caméscope numérique. Avant utilisation, veuillez lire les informations pour votre sécurité et les précautions de sécurité indiquées dans les pages 2 – 4 et 10 pour assurer une utilisation sûre de cet appareil.

**FRANÇAIS****CAMÉSCOPE NUMÉRIQUE****GR-D340E**

Consultez la page d'accueil de notre site Web pour le caméscope numérique :

<http://www.jvc.co.jp/english/cyber/>

Pour les accessoires :

<http://www.jvc.co.jp/english/accessory/>

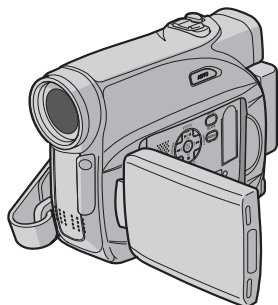
**MISE EN ROUTE 7****ENREGISTREMENT ET  
LECTURE VIDÉO 17****FONCTIONS ÉLABORÉES 22****RÉFÉRENCES 35****LEXIQUE 43****Mini DV PAL**

Pour désactiver la démonstration, régler "MODE DÉMO" sur "ARRÊT". (☞ p. 22, 24)

**MANUEL D'UTILISATION**

LYT1507-002A

**FR**

## POUR COMMENCER !

- **Avant de réaliser un enregistrement vidéo important, procédez à un essai d'enregistrement.**

Lancez la lecture de votre enregistrement d'essai pour vérifier que l'image vidéo et le son ont été correctement enregistrés.

- **Nous vous recommandons de nettoyer les têtes vidéo avant utilisation.**

Si vous n'avez pas utilisé votre caméscope depuis un moment, il se peut que les têtes vidéo soient encrassées. Nous vous conseillons de nettoyer régulièrement les têtes vidéo à l'aide d'une cassette de nettoyage (en option).



- **Rangez vos cassettes et votre caméscope dans un endroit approprié.**

Les têtes vidéo se salissent plus facilement si vos cassettes et votre caméscope sont rangés dans un endroit poussiéreux. Les cassettes doivent être retirées du caméscope et rangées dans leurs boîtiers.

Rangez le caméscope dans un sac ou tout autre conteneur.

- **Utilisez le mode SP (Standard) pour les enregistrements vidéo importants.**

Le mode LP (Long Play) vous permet d'enregistrer 50% de plus que le mode SP (Standard), mais il est possible que des parasites type mosaïque apparaissent pendant la lecture selon les caractéristiques de la cassette et l'environnement d'utilisation. Aussi, pour les enregistrements importants, nous vous recommandons d'utiliser le mode SP.

- **Sécurité et fiabilité.**

Nous vous recommandons d'utiliser uniquement des batteries et des accessoires JVC d'origine avec ce caméscope.

- **Laissez la batterie en place lorsque le caméscope n'est pas utilisé. Ce produit contient des technologies brevetées ou propriétaires et ne fonctionne qu'avec la batterie intelligente JVC. Utilisez les batteries JVC BNVF707U/VF714U/VF733U. L'utilisation de batteries génériques non-JVC risque d'endommager le circuit de charge interne.**
- **Utilisez uniquement des cassettes portant la marque Mini DV <sup>Mini</sup> DV.**

- **Ce caméscope est destiné uniquement à une utilisation privée.**

Toute utilisation commerciale sans autorisation préalable est interdite (Même si vous enregistrez un spectacle, une manifestation ou une représentation pour votre propre plaisir, nous vous recommandons d'obtenir une autorisation préalable).

- **NE LAISSEZ PAS l'appareil :**

- dans un endroit où la température est supérieure à 50°C (122°F);
- dans un endroit où l'humidité est extrêmement faible (inférieure à 35%) ou extrêmement élevée (80%) ;
- à la lumière directe du soleil ;
- dans un voiture fermée en été ;
- à proximité d'un radiateur.
- Le moniteur LCD est le fruit d'une technologie de pointe. Toutefois, il est possible que des points lumineux (rouges, verts ou bleus) ou des points noirs apparaissent sur le moniteur LCD. Ces points ne sont pas enregistrés sur la cassette. Ceci n'est pas dû à un défaut de l'appareil. (Points effectifs : plus de 99,99%)
- Ne laissez pas la batterie fixée sur le caméscope lorsque celui-ci n'est pas utilisé et vérifiez régulièrement si l'appareil fonctionne ou non.

## PRÉCAUTIONS DE SÉCURITÉ

**AVERTISSEMENT :**  
**POUR ÉVITER LES RISQUES D'INCENDIE OU D'ÉLECTROCUTION, NE PAS EXPOSER L'APPAREIL À LA PLUIE NI À L'HUMIDITÉ.**

### PRÉCAUTIONS :

- Pour éviter tout risque d'électrocution, ne pas ouvrir le boîtier. Aucune pièce intérieure n'est à régler par l'utilisateur. Se référer à un agent qualifié en cas de problème.
- Si l'on ne se sert pas de l'adaptateur secteur pendant une longue période, il est recommandé de débrancher le cordon d'alimentation de la prise secteur.

### REMARQUES :

- La plaque d'identification (numéro de série) et l'étiquette d'avertissement de sécurité se trouvent sous l'appareil et/ou au dos.
- L'information d'identification et l'avertissement de sécurité de l'adaptateur secteur sont situés sur ses côtés supérieur et inférieur.

### PRÉCAUTIONS :

- Ce caméscope est conçu pour être utilisé avec les signaux de télévision couleur de type PAL. Il ne peut pas être utilisé pour la lecture sur un téléviseur de standard différent. Cependant, l'enregistrement en direct et la lecture sur l'écran LCD/dans le viseur sont possibles n'importe où.
- Ce produit inclut des technologies brevetées et exclusives et fonctionne uniquement avec des infos batterie de marque JVC. Utiliser les batteries BN-VF707U/VF714U/VF733U JVC et, pour les recharger ou fournir l'alimentation au caméscope à partir d'une prise secteur, utiliser l'adaptateur secteur multi-tensions fourni. (Un adaptateur de conversion adéquat risque d'être nécessaire pour le branchement sur les prises secteur de formes différentes selon les pays.)

Si le matériel est installé dans un coffret ou sur une étagère, s'assurer qu'il y a un espace suffisant sur tous les côtés pour permettre la ventilation (10 cm ou plus sur les deux côtés, au dessus et à l'arrière).

Ne pas boucher les orifices de ventilation. (Si les orifices de ventilation sont bouchés par un journal, un tissu, etc., la chaleur peut ne pas s'éliminer.)

Aucune source à flamme nue, telle que des bougies allumées, ne doit être placée sur l'appareil.

En jetant des batteries aux ordures, les problèmes d'environnement doivent être pris en considération et les réglementations locales ou la législation concernant le rebut de ces batteries doivent être strictement respectées.

L'appareil ne doit pas être exposé à l'égouttage ni aux éclaboussures.

Ne pas utiliser cet appareil dans une salle de bain, ni dans des endroits avec de l'eau. Aussi, ne pas placer de récipient rempli d'eau ou de liquides (tels des produits cosmétiques, des médicaments, des vases de fleurs, des plantes en pot, des tasses, etc.) sur le dessus de cet appareil.

(Si de l'eau ou un liquide entre dans ce matériel, un incendie ou un choc électrique risque de se produire.)

Ne dirigez pas l'objectif ou le viseur directement vers le soleil. Vous pourriez vous abîmer la vue et l'appareil pourrait être endommagé. Il y a aussi risque d'incendie ou d'électrocution.

### ATTENTION !

Les remarques suivantes sont destinées à protéger l'utilisateur et l'appareil contre des dommages éventuels.

Quand vous portez l'appareil, veillez à toujours attacher et utiliser correctement la courroie fournie. Ne pas transporter ou saisir le caméscope par le viseur et/ou l'écran LCD, car il pourrait tomber ou s'endommager.

Veillez à ne pas vous laisser prendre les doigts dans le volet de logement de cassette, et ne laissez pas les enfants utiliser l'appareil, car ils peuvent facilement se blesser de cette façon.

Ne pas utiliser de pied photographique sur des surfaces irrégulières et inclinées. Il pourrait tomber et l'appareil pourrait être sérieusement endommagé.

### ATTENTION !

Avec des câbles (Audio/Vidéo, S-Vidéo, etc.) raccordés, il est recommandé de ne pas laisser le caméscope sur le dessus du téléviseur, car tirer sur les câbles pourrait faire tomber le caméscope, causant des dommages.

## Informations aux consommateurs sur la mise au rebut des appareils en fin de vie



### Attention:

Ce symbole est uniquement valable dans l'Union européenne.

#### [Union européenne]

Ce symbole indique que cet équipement électrique ou électronique ne doit pas être jeté avec les ordures ménagères une fois arrivé en fin de vie. Il doit être remis à un point de collecte spécialisé dans le recyclage des appareils électriques et électroniques afin d'y subir un traitement approprié de récupération et de recyclage en conformité avec la législation nationale en vigueur.

Si ce produit est bien mis au rebut de manière appropriée, vous préservez les ressources naturelles et aidez à prévenir les conséquences négatives potentielles sur l'environnement et la santé des êtres humains qui pourraient survenir en cas de traitement inadéquat de ce produit. Pour toute information supplémentaire au sujet du point de collecte et du recyclage de ce produit, vous pouvez contacter votre municipalité, votre déchetterie ou le magasin où vous avez acheté le produit.

Conformément à la législation nationale, des sanctions peuvent être appliquées en cas de rejet incorrect de ce déchet.

#### [Utilisateurs professionnels]

Si vous souhaitez mettre ce produit au rebut, rendez-vous sur notre site [www.jvc-europe.com](http://www.jvc-europe.com) pour obtenir des informations sur les conditions de reprise de ce produit.

#### [Autres pays en dehors de l'Union européenne]

Si vous souhaitez vous débarrasser de ce produit, procédez conformément à la législation nationale en vigueur ou toutes autres réglementations applicables dans votre pays portant sur le traitement des appareils électriques et électroniques en fin de vie.



## Fonctions principales de ce caméscope

### Effets de volet/fondu

Vous pouvez utiliser les effets de volet/fondu pour faire des transitions de scènes de type professionnel. (☞ p. 30)

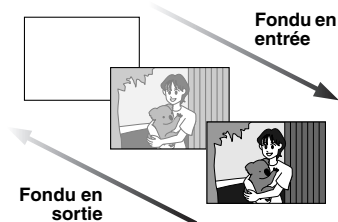

### Programme AE, Effets et Effets de l'obturateur

Par exemple, le mode "SPORTS" permet de filmer des scènes rapides une image à la fois, puis de donner une lecture au ralenti stable aux couleurs vives. (☞ p. 30)

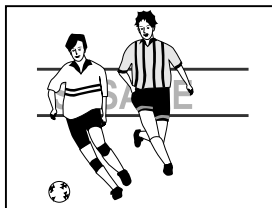

### Touche Auto

Vous pouvez modifier le mode d'enregistrement et passer du réglage manuel au réglage standard du caméscope en appuyant sur la touche **AUTO**. (☞ p. 13)



### Compensation du contre-jour

Simplement appuyer sur la touche **BACKLIGHT** éclaircit l'image assombrie par le contre-jour. (☞ p. 28)

- Vous pouvez aussi sélectionner une zone de mesure isolée pour qu'une compensation d'exposition plus précise soit disponible. (☞ p. 28, Sélection de la zone de mesure d'exposition)



### Infos batterie

Vous pouvez vérifier l'état de la batterie en appuyant sur la touche **DATA**. (☞ p. 12)

ÉTAT DE LA BATTERIE		
NIVEAU		TEMPS MAXI
100%		LCD 80mn
50		
0		VISEUR 90mn

<b>MISE EN ROUTE</b>	<b>7</b>	<b>FONCTIONS ÉLABORÉES</b>	<b>22</b>
Index .....	7	<b>UTILISATION DES MENUS POUR UN AJUSTEMENT DÉTAILLÉ</b> .....	<b>22</b>
Accessoires fournis.....	10	Modification des réglages des menus.....	22
Alimentation .....	11	Menus d'enregistrement .....	23
Mode de fonctionnement .....	13	Menus de lecture .....	25
Mode Auto/Manuel.....	13	<b>FONCTIONS POUR ENREGISTREMENT</b> .....	<b>26</b>
Fonctionnement lié à l'alimentation.....	14	Mode Large .....	26
Réglages de langue .....	14	Prise de vues en faible lumière (Night-Scope).....	26
Réglages de la date et de l'heure .....	14	Photo (Enregistrement d'images fixes sur la cassette) .....	26
Ajustement de la poignée .....	14	Mise au point manuelle .....	27
Ajustement de la netteté du viseur.....	15	Commande d'exposition .....	27
Ajustement de la luminosité de l'affichage.....	15	Verrouillage de l'iris.....	28
Montage sur un trépied .....	15	Compensation de contre-jour.....	28
Insertion/Éjection d'une cassette .....	16	Sélection de la zone de mesure d'exposition....	28
<b>ENREGISTREMENT ET LECTURE VIDÉO</b>	<b>17</b>	Réglage de la balance des blancs .....	29
<b>ENREGISTREMENT VIDÉO</b> .....	<b>17</b>	Réglage de la balance des blancs manuelle ...	29
Enregistrement de base.....	17	Effets de volet ou de fondu .....	30
Durée de bande restante .....	17	Programme AE, Effets et Effets de l'obturateur ..	30
Écran LCD et viseur.....	17	.....	30
Zoom.....	18	<b>MONTAGE</b> .....	<b>32</b>
Prise de vues journalistique.....	18	Copie vers un magnéscope .....	32
Time Code .....	18	Copie vers un appareil vidéo équipé d'un connecteur DV (Copie numérique) .....	33
Relecture rapide.....	19	Raccordement à un ordinateur personnel.....	34
Enregistrement sur une cassette en cours.....	19	<b>RÉFÉRENCES</b>	<b>35</b>
<b>LECTURE VIDÉO</b> .....	<b>20</b>	<b>DÉPANNAGE</b> .....	<b>35</b>
Lecture normale .....	20	<b>ENTRETIEN CLIENT</b> .....	<b>38</b>
Pause sur image .....	20	<b>CONSIGNES DE SÉCURITÉ</b> .....	<b>39</b>
Recherche accélérée .....	20	<b>CARACTÉRISTIQUES TECHNIQUES</b> .....	<b>42</b>
Recherche de section vierge .....	20	<b>LEXIQUE</b>	<b>43</b>
Prise de vues pendant la lecture.....	21		
Raccordement à un téléviseur ou à un magnéscope .....	21		

**Index**

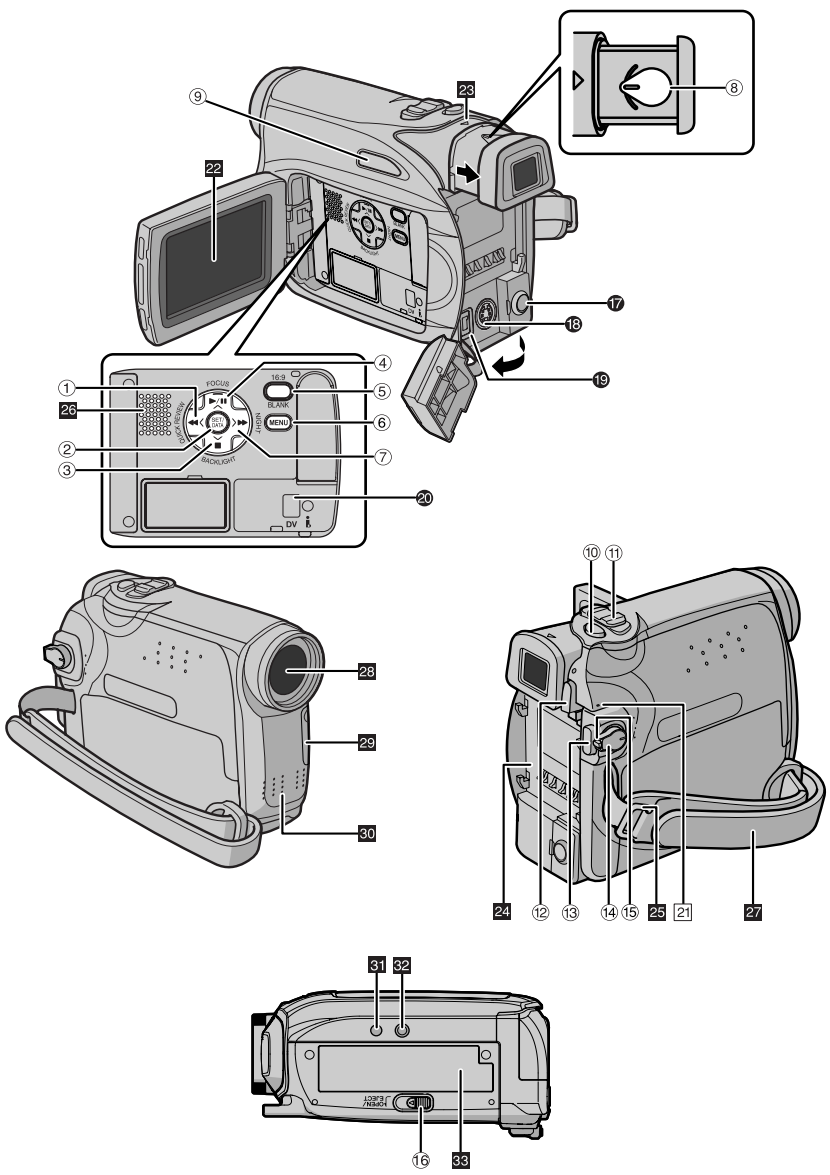

## Commandes

- ① Touche de rembobinage [◀◀] (☞ p. 20)  
Touche Gauche [◀] (☞ p. 14)  
Touche Relecture rapide [QUICK REVIEW]  
(☞ p. 19)
- ② Touche réglage [SET] (☞ p. 14)  
Touche Batterie intelligente [DATA] (☞ p. 12)
- ③ Touche Arrêt [■] (☞ p. 20)  
Touche de compensation de contre-jour  
[BACKLIGHT] (☞ p. 28)  
Touche Bas [▼] (☞ p. 14)
- ④ Touche Lecture/Pause [▶/||] (☞ p. 20)  
Touche de mise au point manuelle [FOCUS]  
(☞ p. 27)  
Touche Haut [▲] (☞ p. 14)
- ⑤ Touche d'écran large 16:9 [16:9] (☞ p. 26)  
Touche de recherche vierge [BLANK]  
(☞ p. 20)
- ⑥ Touche Menu [MENU] (☞ p. 22)
- ⑦ Touche d'avance rapide [▶▶] (☞ p. 20)  
Touche Droite [➤] (☞ p. 14)  
Touche Nuit [NIGHT] (☞ p. 26)
- ⑧ Commande d'ajustement dioptrique (☞ p. 15)
- ⑨ Touche Auto [AUTO] (☞ p. 13)
- ⑩ Touche d'activation du mode Photo  
[SNAPSHOT] (☞ p. 26)
- ⑪ Commande de zoom [T/W] (☞ p. 18)  
Commande de volume du haut-parleur  
[VOL. +, -] (☞ p. 20)
- ⑫ Touche de libération de la batterie  
[PUSH BATT.] (☞ p. 11)
- ⑬ Touche de marche/arrêt d'enregistrement  
(☞ p. 17)
- ⑭ Interrupteur d'alimentation [REC, OFF, PLAY]  
(☞ p. 13)
- ⑮ Touche de verrouillage (☞ p. 13)
- ⑯ Interrupteur d'ouverture/éjection de la  
cassette [OPEN/EJECT] (☞ p. 16)

## Connecteurs

Les connecteurs sont situés sous les caches.

- ⑰ Connecteur de sortie Audio/vidéo [AV]  
(☞ p. 21, 32)
- ⑱ Connecteur de sortie S-Vidéo [S]  
(☞ p. 21, 32)
- ⑲ Connecteur d'entrée CC [DC] (☞ p. 11)
- ⑳ Connecteur vidéo numérique [DV OUT]  
(i.LINK\*) (☞ p. 33, 34)

\* i.LINK fait référence aux spécifications et extensions de la norme IEEE1394-1995. Le logo  est applicable aux produits conformes à la norme i.LINK.

## Indicateurs

- ⑳ Témoin POWER/CHARGE (☞ p. 11, 17)

## Éléments divers

- ㉑ Écran LCD (☞ p. 17)
- ㉒ Viseur (☞ p. 15)
- ㉓ Monture de la batterie (☞ p. 12)
- ㉔ Cèillet de courroie en bandoulière (☞ p. 11)
- ㉕ Haut-parleur (☞ p. 20)
- ㉖ Poignée ceinturée (☞ p. 14)
- ㉗ Objectif
- ㉘ Capteur de la caméra  
(Veiller à ne pas obstruer cette zone ; un capteur intégré indispensable à la prise de vues est situé à cet endroit.)
- ㉙ Microphone stéréo
- ㉚ Orifice de borne (☞ p. 15)
- ㉛ Vis de montage de trépied (☞ p. 15)
- ㉜ Volet de logement de cassette (☞ p. 16)

# Indications de l'écran LCD/du viseur

## Durant l'enregistrement vidéo

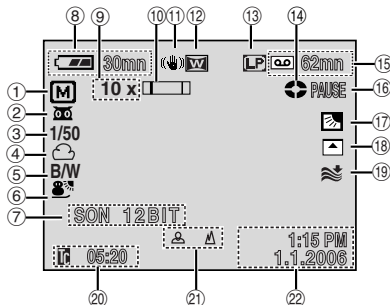

- ① Témoin du Mode Auto/Manuel  
**A** : Mode Auto  
**M** : Mode Manuel
- ② : Indicateur Night-Scope (prise de vues en faible lumière) (☞ p. 26)  
**A** : Mode Gain relevé (☞ p. 24)
- ③ Vitesse d'obturation (☞ p. 31)
- ④ Indicateur de la balance des blancs (☞ p. 29)
- ⑤ Témoin Mode Effet (☞ p. 30)
- ⑥ Témoin Mode Program AE (☞ p. 31)
- ⑦ SON 12BIT/16BIT: Indicateur du mode Son (☞ p. 23) (Apparaît pendant environ 5 secondes après la mise en marche du caméscope.)
- ⑧ Indicateur d'énergie restante dans la batterie (☞ p. 37)
- ⑨ Rapport de zoom approximatif (☞ p. 18)
- ⑩ Indicateur du zoom (☞ p. 18)
- ⑪ Stabilisateur d'image numérique (☞ p. 23)
- ⑫ Témoin du mode Wide16:9 (☞ p. 26)
- ⑬ Mode Vitesse d'enregistrement (SP/LP) (☞ p. 23) (Seul le témoin LP s'affiche)
- ⑭ Indicateur du défilement de la bande (☞ p. 17)  
 (Tourne au fur et à mesure que la bande défile.)
- ⑮ Durée de bande restante (☞ p. 17)
- ⑯ ENR : (Apparaît pendant l'enregistrement). (☞ p. 17)  
**PAUSE** : (Apparaît lorsque le mode d'attente d'enregistrement est activé). (☞ p. 17)  
**PHOTO** : (Apparaît pendant la prise d'un cliché) (☞ p. 26)
- ⑰ : Indicateur de mode sélection manuel de la zone d'exposition (☞ p. 28)  
 : Indicateur de compensation de contre-jour (☞ p. 28)

- : Indicateur de verrouillage du diaphragme (☞ p. 28)  
 ± : Indicateur de l'ajustement de l'exposition (☞ p. 27)



- ⑱ Témoin Mode Wipe/Fader (☞ p. 30)
- ⑲ Indicateur de la coupure des bruits du vent (☞ p. 24)
- ⑳ Time code (☞ p. 24)
- ㉑ Réglage mise au point manuelle. (☞ p. 27)  
 Indicateur de la commande de luminosité (Écran LCD/Viseur) (☞ p. 15)



- ㉒ Date/Heure (☞ p. 14)

## Durant la lecture vidéo

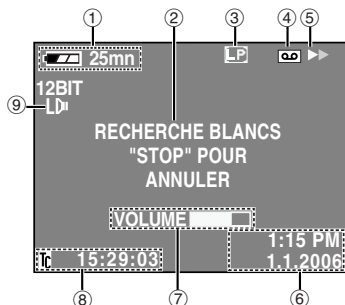

- ① Indicateur d'énergie restante dans la batterie (☞ p. 37)
- ② Indicateur de la recherche d'une section vierge (☞ p. 20)
- ③ Vitesse de la bande (SP/LP) (☞ p. 25)  
 (Seul le témoin LP s'affiche)
- ④ La cassette indicateur
- ⑤ ► : Lecture  
 ►► : Avance rapide/Recherche accélérée  
 ◄◄ : Rembobinage/Recherche accélérée  
 || : Pause
- ⑥ Date/Heure (☞ p. 14)
- ⑦ VOLUME : Indicateur du niveau du volume (☞ p. 20)  
 LUMIERE : Indicateur de la commande de luminosité (Écran LCD/Viseur) (☞ p. 15)

- ⑧ Time code (☞ p. 25)  
 ⑨ Indicateur du mode Son (☞ p. 25)

## Avant d'utiliser ce caméscope

Veillez à utiliser des cassettes portant la mention **MiniDV**.

Ce caméscope est conçu exclusivement pour les cassettes vidéo numériques. Seules les cassettes marquées "MiniDV" peuvent être utilisées avec cet appareil.

**Souvenez-vous que ce caméscope n'est pas compatible avec les autres formats vidéo numériques.**

**Souvenez-vous que ce caméscope est destiné à l'usage privé seulement.**

Toute utilisation commerciale sans autorisation est interdite. (Même si vous enregistrez un spectacle ou une exposition pour votre plaisir personnel, il est vivement recommandé de demander l'autorisation de filmer.)

**Avant d'enregistrer une vidéo importante, effectuer un enregistrement test.**

Visualiser votre enregistrement test pour vous assurer que les images et le son ont été enregistrés correctement.

**Nous recommandons de nettoyer les têtes vidéo avant chaque utilisation.**

Si vous n'avez pas utilisé votre caméscope pendant un certain temps, les têtes peuvent être encrassées. Nous recommandons de nettoyer les têtes vidéo périodiquement en utilisant une cassette de nettoyage (optionnelle).

**Conserver les cassettes vidéo et le caméscope dans un environnement propre.**

Les têtes vidéo s'encrassent rapidement si vous laissez les cassettes vidéo et le caméscope dans un endroit poussiéreux. Les cassettes vidéo doivent être retirées du caméscope et rangées dans leur boîtier. Ranger le caméscope dans une housse ou tout autre sacochette appropriée.

**Utiliser le mode SP (Lecture standard) pour les enregistrements vidéo importants.**

Le mode LP (Long Play) vous permet d'enregistrer 50% de vidéo en plus par rapport au mode SP (Lecture standard), mais le son risque d'être saccadé pendant la lecture selon les caractéristiques de la cassette et l'environnement d'utilisation.

Ainsi, nous recommandons d'utiliser le mode SP pour les enregistrements importants.

**Il est recommandé d'utiliser des cassettes vidéo de la marque JVC.**

Votre caméscope est compatible avec toutes les marques de cassettes vidéo disponibles dans le commerce conformes à la norme MiniDV. Toutefois, les cassettes vidéo JVC sont conçues et optimisées pour maximiser les performances de votre caméscope. Lire également "CONSIGNES DE SÉCURITÉ" dans les pages 39 – 41.

## Accessoires fournis

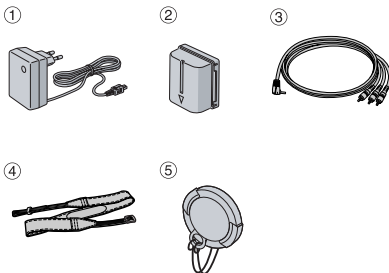

- ① Adaptateur secteur AP-V17E
- ② Batterie BN-VF707U
- ③ Câble audio/vidéo (mini-fiche  $\phi 3,5$  à fiche RCA)
- ④ Courroie en bandoulière (☞ p. 11 pour le montage)
- ⑤ Couvre-objectif (☞ p. 11 pour le montage)

### REMARQUES :

- Pour maintenir les performances optimales du caméscope, des câbles fournis peuvent être équipés avec un ou plusieurs filtres en ligne. Si un câble a uniquement un filtre en ligne, l'extrémité du câble la plus proche du filtre doit être raccordée au caméscope.
- Pour les raccordements, veiller à utiliser les câbles fournis. Ne pas utiliser d'autres câbles.

## Comment attacher le couvre-objectif

Pour protéger l'objectif, attacher le couvre-objectif au caméscope comme montré dans l'illustration.

### REMARQUE :

Pour confirmer que le couvre-objectif est installé correctement, s'assurer qu'il est en ligne avec le caméscope.

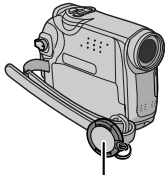

Placer ici pendant la prise de vues.

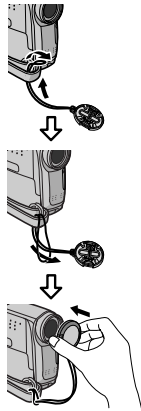

## Comment attacher la bandoulière

Suivre l'illustration.

- 1 Passer la courroie à travers l'œillet.
- 2 La plier en arrière et la passer à travers le guide de courroie et la boucle.
  - Pour ajuster la longueur de la courroie, la desserrer puis la resserrer dans la boucle.
- 3 Faire glisser le guide de courroie complètement vers l'œillet.

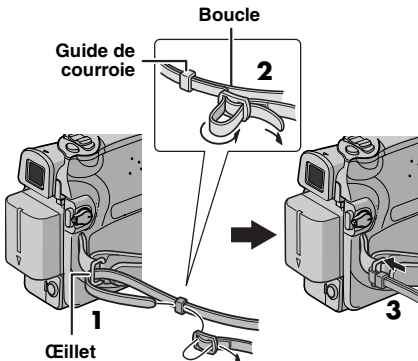

## Alimentation

Les deux possibilités d'alimentation de ce caméscope vous laissent le choix de la source d'alimentation la plus appropriée à vos besoins. Ne pas utiliser les sources d'alimentation fournies avec d'autres appareils.

### Recharge de la batterie

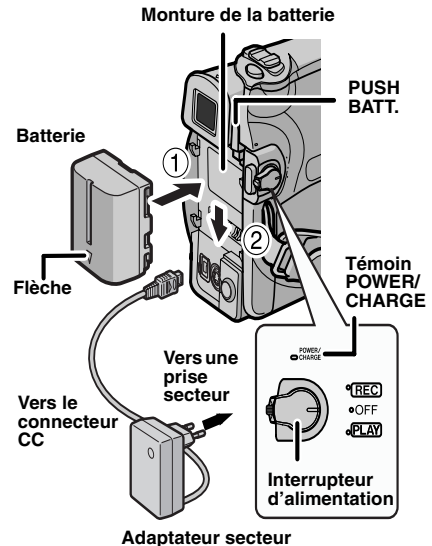

#### Adaptateur secteur

- 1 Régler l'interrupteur d'alimentation sur "OFF".
- 2 Avec la flèche sur la batterie pointant vers le bas, pousser légèrement la batterie contre la monture de la batterie ①.
- 3 Faire glisser la batterie vers le bas jusqu'à son verrouillage en place ②.
- 4 Brancher l'adaptateur secteur au caméscope.
- 5 Brancher l'adaptateur secteur à une prise secteur. Le témoin POWER/CHARGE sur le caméscope clignote pour indiquer que la recharge a commencé.
- 6 Lorsque le témoin POWER/CHARGE s'éteint, la recharge est terminée. Débrancher l'adaptateur secteur de la prise secteur. Débrancher l'adaptateur secteur du caméscope.

**Pour retirer la batterie**

Faire glisser la batterie vers le haut tout en appuyant sur **PUSH BATT.** pour la détacher.

Batterie	Durée de recharge
BN-VF707U*	Environ 1 h 30 mn.
BN-VF714U	Environ 2 h 40 mn.
BN-VF733U	Environ 5 h 40 mn.

\* Fournie

**REMARQUES :**

- **Nous vous recommandons d'utiliser uniquement des batteries de marque JVC dans ce caméscope. L'utilisation de batteries autres que JVC pourrait endommager le circuit de recharge interne.**
- Si le couvercle protecteur est attaché à la batterie, commencer par le retirer.
- Pendant la recharge, le caméscope ne peut pas être utilisé.
- La recharge n'est pas possible si le mauvais type de batterie est utilisée.
- En chargeant la batterie pour la première fois ou après une longue période de stockage, le témoin POWER/CHARGE peut ne pas s'allumer. Dans ce cas, retirer la batterie du caméscope, puis essayer de nouveau de la recharger.
- Si la durée d'utilisation de la batterie devient très courte même après avoir été complètement rechargée, la batterie est usée et a besoin d'être remplacée. Veuillez en acheter une nouvelle.
- Compte tenu de l'électricité qu'il génère intérieurement, l'adaptateur secteur chauffe en cours d'usage. Ne vous en servir que dans des endroits bien ventilés.
- En utilisant le chargeur de batterie AA-VF7 en option, vous pouvez recharger la batterie BN-VF707U/VF714U/VF733U sans le caméscope.
- Après 5 minutes en mode de pause d'enregistrement alors que la cassette est insérée et qu'aucune opération n'est réalisée (il est possible que le témoin "PAUSE" n'apparaisse pas), le caméscope se met automatiquement hors tension à partir de l'adaptateur secteur. En pareil cas, la charge de la batterie commence si la batterie est fixée sur le caméscope.

**Utilisation de la batterie**

Reprendre les étapes **2 – 3** de la section "Recharge de la batterie".

**Durée maximum d'enregistrement continu**

Batterie	Écran LCD en marche	Viseur en marche
BN-VF707U*	1 h 30 mn.	1 h 40 mn.
BN-VF714U	3 h.	3 h 25 mn.
BN-VF733U	7 h.	8 h.

\* Fournie

**REMARQUES :**

- La durée d'enregistrement est réduite de façon significative sous les conditions suivantes :
  - Le zoom ou le mode d'attente d'enregistrement est engagé de façon répétée.
  - L'écran LCD est utilisé de façon répétée.
  - Le mode de lecture est engagé de façon répétée.
- Avant un usage prolongé, il est recommandé de préparer suffisamment de batteries pour couvrir 3 fois la durée de prise de vues prévue.

**ATTENTION :**

Avant de détacher la source d'alimentation, s'assurer que l'alimentation du caméscope est coupée. Ne pas respecter cela peut conduire à un mauvais fonctionnement du caméscope.

**Système d'infos de batterie**

Vous pouvez vérifier l'énergie restante et la durée d'enregistrement disponible.

- 1) S'assurer que la batterie est attachée et que l'interrupteur d'alimentation est réglé sur "OFF".
- 2) Ouvrir complètement l'écran LCD.
- 3) Appuyer sur **DATA** pour faire apparaître l'écran d'état de la batterie.
  - Les informations peuvent s'afficher dans le viseur lorsque l'écran LCD est fermé.
  - Elles s'affichent pendant 5 secondes si la touche est enfoncée et relâchée rapidement, et pendant 15 secondes si la touche reste enfoncée pendant plusieurs secondes.
  - Si "ERREUR DE COMMUNICATION" apparaît au lieu de l'état de la batterie même si vous avez appuyé sur **DATA** plusieurs fois, il doit y avoir un problème au niveau de la batterie. Dans un tel cas, consulter le revendeur JVC le plus proche.



## Utilisation de l'alimentation secteur

Reprendre les étapes **4 – 5** de la section "Recharge de la batterie".

### REMARQUE :

L'adaptateur secteur fourni dispose d'une sélection automatique de la tension dans la gamme 110 V à 240 V CA.

## À propos des batteries

**DANGER !** Ne pas démonter les batteries ni les exposer au feu ou à une chaleur excessive, ce qui pourrait causer un incendie ou une explosion.

**AVERTISSEMENT !** Ne pas laisser la batterie ou ses bornes entrer en contact avec des objets métalliques, ce qui pourrait produire un court-circuit et éventuellement déclencher un incendie.

### Pour reprendre la fonction originale de l'indication exacte d'énergie de la batterie

Si l'indication d'énergie de la batterie diffère du temps de fonctionnement réel, recharger complètement la batterie, puis la faire fonctionner jusqu'à ce qu'elle soit déchargée. Cependant, cette fonction peut ne pas marcher si la batterie a été longtemps utilisée dans des conditions de température haute/faible extrêmes ou chargée trop de fois.

## Mode de fonctionnement

Pour mettre le caméscope en marche, régler l'interrupteur d'alimentation sur tout mode de fonctionnement sauf "OFF" tout en appuyant sur la touche de verrouillage située sur l'interrupteur.

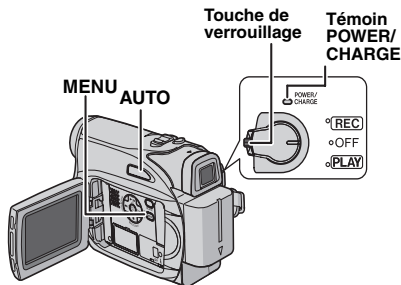

Choisir le mode de fonctionnement approprié en utilisant l'interrupteur d'alimentation.

### Position de l'interrupteur d'alimentation

#### REC :

- Permet de réaliser un enregistrement sur la cassette.
- Permet d'exécuter diverses fonctions d'enregistrement à l'aide des menus. (→ p. 22)

#### OFF :

Vous permet de couper l'alimentation du caméscope.

#### PLAY :

- Vous permet de lire un enregistrement sur la bande.
- Vous permet de régler diverses fonctions de lecture en utilisant les Menus. (→ p. 22)

## Mode Auto/Manuel

Appuyez plusieurs fois sur la touche AUTO pour passer en mode d'enregistrement auto/manuel. Lorsque le mode manuel est sélectionné, le témoin "M" apparaît sur le moniteur LCD.

### Mode Auto : **A**

Vous pouvez enregistrer sans utiliser d'effets spéciaux ou des réglages manuels

### Mode Manuel : **M**

L'enregistrement manuel est possible en réglant différentes fonctions.

## Fonctionnement lié à l'alimentation

Lorsque l'interrupteur d'alimentation est réglé sur "REC", vous pouvez aussi allumer/éteindre le caméscope en ouvrant/fermant l'écran LCD ou en tirant/poussant le viseur.

### INFORMATION :

Les explications suivantes du présent manuel prennent pour hypothèse l'emploi de l'écran LCD lors des opérations. Si vous souhaitez utiliser le viseur, fermer l'écran LCD et tirer complètement sur le viseur.

## Réglages de langue

La langue d'affichage peut être changée.

(☞ p. 22)

**1** Régler l'interrupteur d'alimentation sur "REC" tout en appuyant sur la touche de verrouillage située sur l'interrupteur.

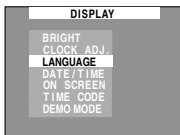

**2** Ouvrir complètement l'écran LCD. (☞ p. 17)

Règle le mode d'enregistrement sur "M". (☞ p. 13)

**3** Appuyer sur **MENU**. L'écran de menu apparaît.

**4** Appuyer sur  $\wedge$  ou sur  $\vee$  afin de sélectionner "AFFICHAGE", et appuyer ensuite sur **SET** ou sur  $\gt;$ . Le menu DISPLAY apparaît.

**5** Appuyer sur  $\wedge$  ou sur  $\vee$  afin de sélectionner "LANGUAGE", et appuyer ensuite sur **SET** ou sur  $\gt;$ .

**6** Appuyer sur  $\wedge$  ou sur  $\vee$  afin de sélectionner la langue souhaitée, et appuyer ensuite sur **SET** ou sur  $\gt;$ .

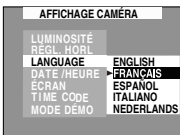

**7** Appuyer **MENU**. L'écran de menu se ferme.

### REMARQUES :

- Appuyez sur  $\lt;$  lorsque vous souhaitez annuler ou revenir à l'écran de menu précédent.
- Vous ne pouvez pas accéder à l'écran de menu en cours d'enregistrement.

## Réglages de la date et de l'heure

La date et l'heure seront toujours enregistrées automatiquement sur la bande. Vous pouvez choisir de les afficher ou non pendant la lecture. (☞ p. 22, 24)

**1** Procéder aux étapes **1** à **4** de la section "Réglages de langue" dans la colonne de gauche.

**2** Appuyez sur  $\wedge$  ou sur  $\vee$  ou pour sélectionner "RÉGL.HORL", puis appuyez sur **SET** ou sur  $\gt;$ . Le format d'affichage de la date est mis en surbrillance.

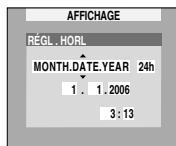

**3** Appuyez sur  $\wedge$  ou sur  $\vee$  pour sélectionner le format d'affichage de la date souhaité, puis appuyez sur **SET** ou sur  $\gt;$ . Sélectionnez parmi les options : "DATE.MONTH.YEAR", "MONTH.DATE.YEAR" ou "YEAR.MONTH.DATE".

**4** Appuyez sur  $\wedge$  ou sur  $\vee$  pour sélectionner le format d'affichage de l'heure souhaité, puis appuyez sur **SET** ou sur  $\gt;$ . Sélectionnez "24h" ou "12h".

**5** Réglez l'année, le mois, le jour, l'heure et les minutes. Appuyez sur  $\wedge$  ou sur  $\vee$  pour sélectionner la valeur, puis appuyez sur **SET** ou sur  $\gt;$ . Répétez cette étape jusqu'à ce que tous les réglages soient saisis.

### REMARQUE :

Appuyez sur  $\lt;$  pour revenir au réglage précédent

**6** Appuyer sur **MENU**. L'écran de menu se ferme.

## Ajustement de la poignée

**1** Ajuster la bande Velcro.

**2** Passer la main droite dans la boucle et tenir la poignée.

**3** Ajuster la position de votre pouce et de vos doigts dans la poignée pour commander facilement la touche de marche/arrêt d'enregistrement, l'interrupteur d'alimentation et la commande de zoom. S'assurer de refixer la bande Velcro.



## Ajustement de la netteté du viseur

**1** Régler l'interrupteur d'alimentation sur "REC" tout en appuyant sur la touche de verrouillage située sur l'interrupteur.

**2** S'assurer que l'écran LCD est fermé et verrouillé. Tirer complètement sur le viseur et l'ajuster manuellement pour la meilleure vue.

**3** Tourner la commande d'ajustement dioptrique jusqu'à ce que les indications dans le viseur soient nettement au point.

Exemple :

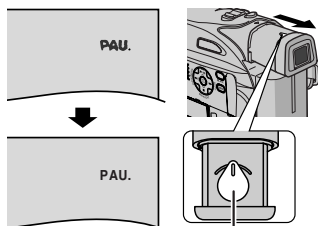

Commande d'ajustement dioptrique

### PRÉCAUTION :

Lors du retrait du viseur, veiller à ne pas pincer vos doigts.

## Ajustement de la luminosité de l'affichage

**1** Régler l'interrupteur d'alimentation sur "REC" ou "PLAY" tout en appuyant sur la touche de verrouillage située sur l'interrupteur.

**2** Ouvrir complètement l'écran LCD. (☞ p. 17)

• Pour ajuster la luminosité du viseur, tirer complètement le viseur et régler "PRIORITÉ" sur "VISEUR" (☞ p. 22, 24).

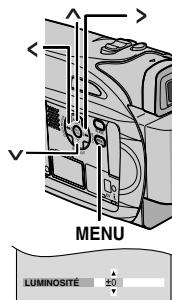

**3** Appuyer sur **MENU**. L'écran de menu apparaît.

Si vous êtes en mode lecture, passez à l'étape 5.

**4** Appuyez sur  $\wedge$  ou sur  $\vee$  pour sélectionner "AFFICHAGE", puis appuyez sur **SET** ou sur  $\triangleright$ . Le menu AFFICHAGE apparaît.

**5** Appuyez sur  $\wedge$  ou sur  $\vee$  pour sélectionner "LUMINOSITÉ", puis appuyez sur **SET** ou sur  $\triangleright$ . Le menu se ferme et le MENU de commande de luminosité apparaît.

**6** Appuyez sur  $\wedge$  ou sur  $\vee$  jusqu'à ce que la luminosité appropriée soit atteinte, puis appuyez sur **SET** ou sur  $\triangleright$ .

**7** Pour faire disparaître l'indicateur de la commande de luminosité de l'écran, appuyez sur **MENU**.

## Montage sur un trépied

Pour fixer le caméscope sur un trépied, aligner le taquet et la vis de direction avec la prise de montage et l'orifice de taquet sur le caméscope. Puis serrer la vis dans le sens des aiguilles d'une montre.

• Certains trépieds ne sont pas équipés de taquet.

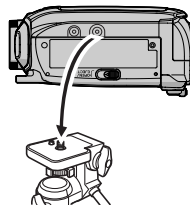

## Insertion/Éjection d'une cassette

Le caméscope a besoin d'être alimenté pour charger ou éjecter une cassette.

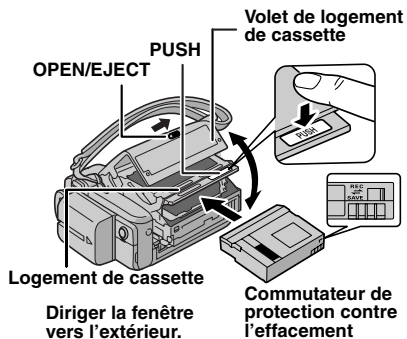

**1** Faire coulisser et maintenir **OPEN/EJECT** dans le sens de la flèche, puis tirer le volet pour s'ouvrir jusqu'à son blocage. Le logement s'ouvre automatiquement.

- Ne pas toucher les pièces internes.

**2** Insérer ou enlever la cassette et appuyer sur "PUSH" pour fermer le logement.

- Bien s'assurer de n'appuyer que sur la partie marquée "PUSH" pour fermer le logement de cassette ; toucher d'autres pièces pourrait prendre votre doigt dans le logement, risquant de vous blesser ou de produire des dommages.

- Quand on ferme le logement de la cassette, il s'abaisse automatiquement. Attendre qu'il soit complètement abaissé avant de fermer le volet.
- Quand la tension de la batterie est faible, il peut être impossible de fermer le volet. Ne pas le forcer. Remplacer la batterie avec une batterie complètement chargée ou utiliser l'alimentation secteur avant de continuer.

**3** Fermer fermement le volet de logement de cassette jusqu'à son verrouillage en place.

### Pour protéger des enregistrements importants

Pousser le commutateur de protection contre l'effacement au dos de la bande dans le sens de "SAVE". Vous ne risquez pas de réenregistrer la bande. Pour enregistrer sur cette bande, ramener le commutateur sur "REC" avant de l'insérer.

### REMARQUES :

- Si l'on attend quelques secondes et que le logement ne s'ouvre pas, refermer le volet et essayer une nouvelle fois. Si le logement de cassette ne s'ouvre toujours pas, mettre le caméscope hors tension puis de nouveau sous tension.
- Si la bande n'est pas chargée correctement, ouvrir complètement le volet de logement de cassette et retirer la cassette. Quelques minutes plus tard, l'introduire de nouveau.
- Lorsque le caméscope est transporté d'un lieu froid dans un lieu chaud, attendre quelques instants avant d'ouvrir le volet afin d'éviter une éventuelle condensation.

## Enregistrement de base

### REMARQUE :

Avant de continuer, effectuer les procédures indiquées ci-dessous :

- Alimentation (☞ p. 11)
- Insertion d'une cassette (☞ p. 16)

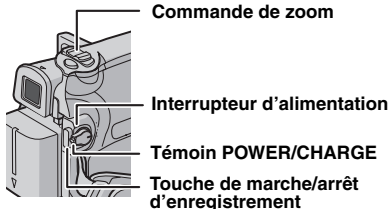

- 1 Retirer le couvre-objectif. (☞ p. 11)
- 2 Ouvrir complètement l'écran LCD.
- 3 Régler l'interrupteur d'alimentation sur "REC" tout en appuyant sur la touche de verrouillage située sur l'interrupteur.
  - Le témoin POWER/CHARGE s'allume et le caméscope passe en mode d'attente d'enregistrement "PAUSE" est affiché.
  - Pour enregistrer en mode LP (Longue durée), ☞ p. 23.
- 4 Pour démarrer l'enregistrement, appuyer sur la touche de marche/arrêt d'enregistrement. "ENR" apparaît dans l'affichage alors que l'enregistrement est en cours.

5 Pour arrêter l'enregistrement, appuyer à nouveau sur la touche de marche/arrêt d'enregistrement. Le caméscope repasse en mode d'attente d'enregistrement.

### Durée d'enregistrement approximative

Bande	Mode d'enregistrement	
	SP	LP
30 min.	30 mn.	45 mn.
60 min.	60 mn.	90 mn.
80 min.	80 mn.	120 mn.

### REMARQUES :

- Si le mode de pause d'enregistrement dure 5 minutes sans qu'aucune opération ne soit exécutée (il est possible que le témoin "PAUSE" n'apparaisse pas), le caméscope se met automatiquement hors tension. Pour mettre le caméscope à nouveau sous tension, rentrez, puis ressortez le viseur ou fermez et rouvrez le moniteur LCD.

- Lorsqu'une section vierge est laissée entre des séquences enregistrées sur la bande, le time code est interrompu et des erreurs peuvent se produire en faisant du montage avec la bande. Pour éviter ceci, se référer à "Enregistrement sur une cassette en cours" (☞ p. 19).
- Pour désactiver la mélodie, reportez-vous aux ☞ p. 22, 24.

### Durée de bande restante

La durée approximative de bande restante apparaît dans l'affichage. "---mn" signifie que le caméscope calcule le temps restant.

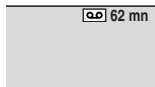

Lorsque la durée restante atteint 2 minutes, l'indicateur commence à clignoter.

- Le temps nécessaire pour calculer et afficher la durée de bande restante et la précision du calcul peuvent varier selon de type de bande utilisé.

### Écran LCD et viseur

#### Durant l'utilisation de l'écran LCD :

S'assurer que le viseur est rentré. Soulever l'extrémité A de l'écran LCD pour ouvrir celui-ci complètement. Il peut tourner de 270° (90° vers le bas, 180° vers le haut).

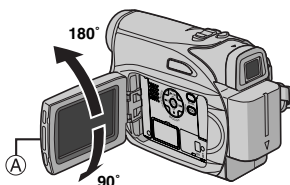

#### Durant l'utilisation du viseur :

S'assurer que l'écran LCD est fermé et verrouillé. Tirer complètement sur le viseur.

### REMARQUES :

- L'image n'apparaîtra pas simultanément sur l'écran LCD et dans le viseur. Lorsque le viseur est tiré alors que l'écran LCD est ouvert, vous pouvez sélectionner lequel utiliser. Régler "PRIORITÉ" sur le mode souhaité dans le menu SYSTÈME. (☞ p. 22, 24)
- Des points lumineux colorés peuvent envahir l'écran LCD ou le viseur. Cependant, il ne s'agit pas d'un mauvais fonctionnement. (☞ p. 36)

**Zoom**

Produit un effet zoom, ou un changement immédiat dans le grossissement de l'image.

**Zoom avant**

Glisser la commande de zoom vers "T".

**Zoom arrière**

Glisser la commande de zoom vers "W".

- Plus vous glissez la commande de zoom, plus le zoom répond rapidement.

**Zoom avant (T: en téléobjectif)**

**Zoom arrière (W: en grand angle)**

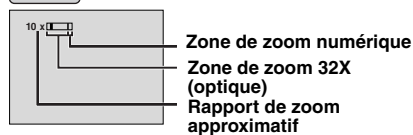
**REMARQUES :**

- La mise au point peut devenir instable pendant l'opération de zoom. Dans ce cas, régler le zoom en mode d'attente d'enregistrement, mémoriser la mise au point en utilisant la mise au point manuelle (☞ p. 27), puis faire des zooms avant ou arrière en mode d'enregistrement.
- Le zoom est possible jusqu'à un maximum de 800X, ou il peut être commuté sur un grossissement 32X en utilisant le zoom optique. (☞ p. 23)
- L'agrandissement zoom au delà de 32X est effectué par traitement d'image numérique, et il est par conséquent appelé zoom numérique.
- Pendant le zoom numérique, la qualité d'image peut être dégradée.
- La prise de vues macro (jusqu'à 5 cm du sujet) est possible lorsque la commande de zoom est réglée à fond sur "W". Voir également "MACRO" dans le menu FONCTION à la page 23.
- Pour filmer un sujet près de l'objectif, faire d'abord un zoom arrière. En cas de zoom avant en mode Mise au point automatique, le caméscope peut faire automatiquement un zoom arrière selon la distance entre le caméscope et le sujet. Ceci ne se produit pas lorsque "MACRO" est réglé sur "MARCHE". (☞ p. 23)

**Prise de vues journalistique**

Dans certaines situations, des angles de prise de vues différents peuvent offrir des résultats plus spectaculaires. Tenir le caméscope dans la position désirée et incliner l'écran LCD dans le sens le plus commode. Il peut tourner de 270° (90° vers le bas, 180° vers le haut).

**Time Code**

Pendant l'enregistrement, un time code est enregistré sur la bande. Ce code est utilisé pour confirmer la place de la séquence enregistrée sur la bande pendant la lecture.

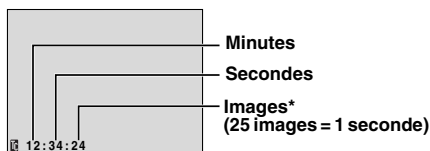
**Affichage**

\* Les numéros d'image ne sont pas affichés pendant l'enregistrement.

Si l'enregistrement commence à partir d'une section vierge, le time code commence à compter à partir de "00:00:00" (minutes:secondes:image). Si l'enregistrement commence à partir de la fin d'une séquence enregistrée précédemment, le time code continue à partir de la valeur du dernier time code. Si pendant l'enregistrement, une partie vierge est laissée sur la bande, le time code est interrompu. Quand l'enregistrement est repris, le time code recommence à compter à partir de "00:00:00". Ce qui signifie que le caméscope peut enregistrer les mêmes time codes que ceux existant dans une séquence enregistrée précédemment. Pour empêcher ceci, exécuter l'enregistrement sur une cassette en cours (☞ p. 19) dans les cas suivants ;

- Après lecture de la bande enregistrée, quand vous refaites une prise de vues.
- Si l'alimentation est coupée pendant la prise de vues.
- Si la cassette est retirée puis remise pendant la prise de vues.

- Si on filme en utilisant une bande partiellement enregistrée.
- Si on filme sur une partie vierge située au milieu de la bande.
- Si on filme de nouveau après avoir déjà fait une prise de vues et ouvert/fermé le volet de logement de cassette.

### REMARQUES :

- Le time code ne peut pas être remis à zéro.
- Pendant l'avance rapide ou le rembobinage, l'indication de time code n'évolue pas de façon régulière.
- Le time code n'est affiché que lorsque "TIME CODE" est réglé sur "MARCHE". (☞ p. 24)

### Relecture rapide

Vous permet de vérifier la fin du dernier enregistrement.

- 1) Appuyer sur **QUICK REVIEW** lors que le mode d'attente d'enregistrement est activé.
  - 2) La bande est rembobinée pendant plusieurs secondes et relue automatiquement, puis se met en pause en mode d'attente d'enregistrement pour la prochaine prise de vues.
- Il peut y avoir une certaine distorsion d'image au début de la lecture. C'est normal.

### Enregistrement sur une cassette en cours

- 1) Lire une cassette ou utiliser la fonction de recherche de section vierge (☞ p. 20) pour trouver le point à partir duquel vous voulez commencer l'enregistrement, puis passer en mode de pause sur image. (☞ p. 20)
- 2) Régler l'interrupteur d'alimentation sur "REC" tout en appuyant sur la touche de verrouillage située sur l'interrupteur, puis commencer l'enregistrement.

## Lecture normale

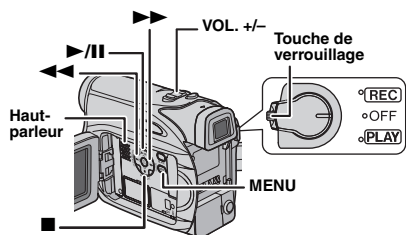

- 1 Insérer une cassette. (☞ p. 16)
- 2 Régler l'interrupteur d'alimentation sur "PLAY" tout en appuyant sur la touche de verrouillage située sur l'interrupteur.
- 3 Pour commencer la lecture, appuyer sur ►/II.
- 4 Pour arrêter la lecture, appuyer sur ■.
  - En mode d'arrêt, appuyer sur ◀◀ pour le rembobinage ou sur ►► pour l'avance rapide.

**Pour commander le volume du haut-parleur**  
Glisser la commande de zoom (VOL. +/-) vers "+" pour augmenter le volume ou vers "-" pour le diminuer.

### REMARQUES :

- L'image de lecture peut être visionnée sur l'écran LCD, dans le viseur ou sur un téléviseur raccordé. (☞ p. 21)
- Si le mode d'arrêt dure pendant 5 minutes lorsque l'énergie est fournie par une batterie, l'alimentation du caméscope est coupée automatiquement. Pour remettre l'alimentation, régler l'interrupteur d'alimentation sur "OFF", puis sur "PLAY".
- Lorsqu'un câble est raccordé au connecteur S/AV, le son n'est pas entendu du haut-parleur.

## Pause sur image

Permet d'effectuer une pause pendant la lecture vidéo.

- 1) Durant la lecture, appuyer sur ►/II.
  - 2) Pour reprendre la lecture normale, appuyer de nouveau sur ►/II.
- Si la pause sur image dure pendant plus de 3 minutes, le mode d'arrêt du caméscope est engagé automatiquement.

## Recherche accélérée

Permet une recherche à grande vitesse dans un sens ou l'autre durant la lecture vidéo.

- 1) Pendant la lecture, appuyer sur ►► pour le sens avant ou sur ◀◀ pour le sens inverse.
- 2) Pour reprendre la lecture normale, appuyer sur ►/II.

- Pendant la lecture, appuyer en continu ►► ou ◀◀. La recherche continue tant que vous maintenez la touche. Une fois la touche relâchée, la lecture normale reprend.
- Un léger effet de mosaïque apparaît dans l'affichage pendant la recherche accélérée. Ce n'est pas un mauvais fonctionnement.

### ATTENTION :

Lors d'une recherche accélérée, il est possible qu'une partie de l'image ne soit pas clairement visible, particulièrement du côté gauche de l'écran.



## Recherche de section vierge

Aide à repérer l'endroit où démarrer l'enregistrement sur une cassette en cours pour éviter une interruption du time code. (☞ p. 18)

- 1 Insérer une cassette. (☞ p. 16)
- 2 Régler l'interrupteur d'alimentation sur "PLAY" tout en appuyant sur la touche de verrouillage située sur l'interrupteur.
- 3 Appuyer sur **BLANK**.
  - L'indication "RECHERCHE BLANCS" apparaît et le caméscope démarre automatiquement la recherche en sens avant ou en sens inverse, puis s'arrête à l'endroit qui est à environ 3 secondes de bande avant le commencement de la section vierge détectée.
  - Pour interrompre la recherche de section vierge en cours, appuyer sur ■ ou **BLANK**.

### REMARQUES :

- Avant de lancer une recherche de section vierge et si la position actuelle se situe sur une section vierge, le caméscope effectue la recherche en sens inverse. Si la position actuelle se situe sur une partie enregistrée, le caméscope effectue la recherche en sens avant.
- Si le début ou la fin de la bande est atteint durant la recherche de section vierge, le caméscope s'arrête automatiquement.
- Une partie vierge plus courte que 5 secondes ne peut pas être détectée.
- La partie vierge détectée peut se situer entre des séquences enregistrées. Avant de démarrer l'enregistrement, s'assurer qu'il n'y a aucune séquence enregistrée après la partie vierge.



## Prise de vues pendant la lecture

Ce caméscope vous permet de prendre des prises de vue pendant la lecture vidéo. Appuyez sur **SNAPSHOT**.

## Raccordement à un téléviseur ou à un magnétoscope

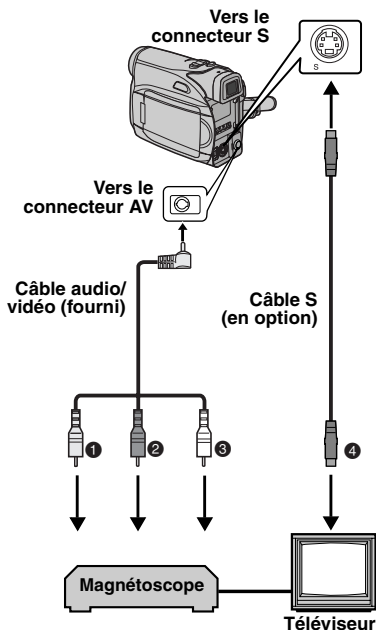

❶ Jaune vers VIDEO IN (À raccorder si votre téléviseur ou magnétoscope ne possède que des connecteurs d'entrée A/V.)

❷ Rouge vers AUDIO R IN\*

❸ Blanc vers AUDIO L IN\*

❹ Noir vers S-VIDEO IN (À raccorder si votre téléviseur ou magnétoscope possède des connecteurs d'entrée S-VIDEO IN et A/V. Dans ce cas, il n'est pas nécessaire de raccorder le câble vidéo jaune.)

\* Non requis pour la visualisation d'images fixes uniquement.

### REMARQUE :

Le câble S-vidéo est en option. Veuillez à utiliser le câble vidéo YTU94146A. Pour savoir s'il est disponible, consultez le service après-ventes JVC indiqué dans la fiche jointe à l'emballage. Veuillez à brancher au caméscope l'extrémité avec un noyau

de ferrite. Les noyaux de ferrite réduisent les interférences.

**1** S'assurer que l'alimentation de tous les appareils est coupée.

**2** Raccorder le caméscope à un téléviseur ou à un magnétoscope comme montré dans l'illustration.

En utilisant un magnétoscope, aller à l'étape 3.

**Sinon**, passer à l'étape 4.

**3** Raccorder la sortie du magnétoscope à l'entrée du téléviseur, en se référant au mode d'emploi du magnétoscope.

**4** Mettre le caméscope, le magnétoscope et le téléviseur sous tension.

**5** Régler le magnétoscope dans son mode d'entrée AUX, et régler le téléviseur sur le mode VIDÉO.

**6** Démarrer la lecture sur le caméscope. (☞ p. 20)

### Pour choisir l'affichage ou non des fonctions suivantes sur le téléviseur raccordé

- Date/Heure  
Régler "DATE/HEURE" sur "MARCHE" ou "ARRÊT". (☞ p. 22, 25)
- Time Code  
Régler "TIME CODE" sur "MARCHE" ou "ARRÊT". (☞ p. 24)
- Indications autres que la date/heure et le time code  
Régler "ÉCRAN" sur "ARRÊT", "LCD" ou "LCD/TV". (☞ p. 22, 25)

### REMARQUES :

- Il est recommandé d'utiliser l'adaptateur secteur comme source d'alimentation au lieu de la batterie. (☞ p. 13)
- Pour contrôler l'image et le son du caméscope sans introduire de cassette, régler l'interrupteur d'alimentation du caméscope sur REC, puis régler votre téléviseur sur le mode d'entrée approprié.
- S'assurer de régler le volume du son du téléviseur sur son niveau minimum pour éviter une pointe soudaine de son quand le caméscope est mis en marche.

## Modification des réglages des menus

Ce caméscope dispose d'un système de menus sur écran facile à utiliser qui simplifie beaucoup de nombreux réglages de détail. (☞ p. 22 – 25)

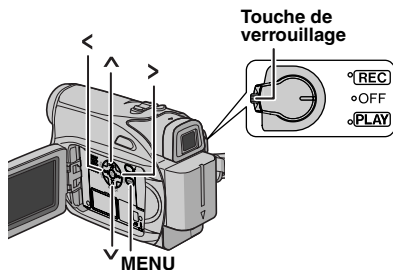

### 1 Pour les menus d'enregistrement vidéo :

- Régler l'interrupteur d'alimentation sur "REC" tout en appuyant sur la touche de verrouillage située sur l'interrupteur.
- Règle le mode d'enregistrement sur "V". (☞ p. 13)

### Pour les menus de lecture vidéo :

Régler l'interrupteur d'alimentation sur "PLAY" tout en appuyant sur la touche de verrouillage située sur l'interrupteur.

**2** Ouvrir complètement l'écran LCD. (☞ p. 17)

**3** Appuyer sur **MENU**. L'écran de menu apparaît.

**4** Appuyer sur  $\wedge$  ou sur  $\vee$  afin de sélectionner la fonction désirée, et appuyer ensuite sur **SET** ou sur  $\>$ . Le menu de la fonction sélectionnée apparaît.

Écran pour le menu d'enregistrement vidéo

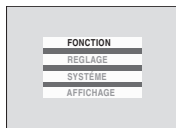

Écran pour le menu de lecture vidéo

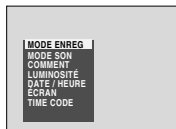

**5** La procédure de réglage expliquée ci-après dépend de la fonction sélectionnée.

### REMARQUES :

- Appuyez  $\leftarrow$  sur lorsque vous souhaitez annuler ou revenir à l'écran de Menu précédent.
- Vous ne pouvez pas accéder à l'écran de menu en cours d'enregistrement.

## Menus d'enregistrement vidéo

**FONCTION** (☞ p. 23)

**REGLAGE** (☞ p. 23)

**SYSTEME** (☞ p. 24)

**AFFICHAGE** (☞ p. 24)

1) Appuyez sur  $\wedge$  ou sur  $\vee$  pour valider la sélection souhaitée et appuyez sur **SET** ou sur  $\>$ . Le sous-menu s'affiche.

● Exemple : Menu **FONCTION**

2) Appuyez sur  $\wedge$  ou sur  $\vee$ . Sélectionnez le paramètre de votre choix et appuyez sur **SET** ou sur  $\>$ . La sélection est terminée.

● Répéter la même procédure pour régler d'autres fonctions.

● Le témoin " $\blacktriangleright$ " indique le réglage mémorisé actuellement dans la mémoire du caméscope

3) Appuyez sur **MENU**. L'écran de menu se ferme.

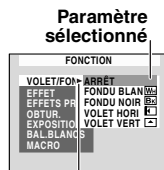

" $\blacktriangleright$ " Témoin

## Menus de lecture vidéo

**MODE ENREG**

(☞ p. 25)

**MODE SON** (☞ p. 25)

**COMMENT** (☞ p. 25)

**LUMINOSITÉ** (☞ p. 25)

**DATE/HEURE** (☞ p. 25)

**ÉCRAN** (☞ p. 25)

**TIME CODE** (☞ p. 25)

1) Le sous-menu apparaît.

● Exemple : Menu **MODE ENREG**.

Appuyez sur  $\wedge$  ou sur  $\vee$  pour sélectionner le paramètre de votre choix et appuyez sur **SET** ou sur  $\>$ . La sélection est terminée.

● Répéter la même procédure pour régler d'autres fonctions.

● Le témoin " $\blacktriangleright$ " indique le réglage mémorisé actuellement dans la mémoire du caméscope

2) Appuyez sur **MENU**. L'écran de menu se ferme.

Menu secondaire

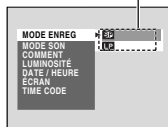

## Menus d'enregistrement

### FONCTION

Les réglages du menu peuvent être modifiés uniquement lorsque l'interrupteur d'alimentation est réglé sur "REC".

[ ] = Préréglage en usine

#### VOLET/FONDU

(☞ p. 30), "Effets de volet ou de fondu"

#### EFFET

(☞ p. 30), "Programme AE, effets et effets de l'obturateur"

#### EFFETS PRG.

(☞ p. 30), "Programme AE, effets et effets de l'obturateur"

#### OBTUR.

(☞ p. 30), "Programme AE, effets et effets de l'obturateur"

#### EXPOSITION

(☞ p. 27), "Commande d'exposition"

#### BAL. BLANCS

(☞ p. 29), "Réglage de la balance des blancs"

#### MACRO

[ARRÊT] : Désactive la fonction.

**MARCHE** : Lorsque la distance jusqu'au sujet est inférieure à 1 m (3.3 ft), régler "MACRO" sur "MARCHE". Vous pouvez filmer un sujet aussi grand que possible à une distance d'environ 40 cm. Selon la position du zoom, il est possible que l'objectif ne fasse pas le point.

### REGLAGE

Les réglages du menu peuvent être modifiés uniquement lorsque l'interrupteur d'alimentation est réglé sur "REC".

[ ] = Préréglage en usine

#### MODE ENREG

[SP\*] : Pour enregistrer en mode SP (Lecture standard)

**LP** : Lecture longue durée — plus économique, offrant 1,5 fois la durée d'enregistrement normale.

\* Le témoin SP n'apparaît pas sur l'écran.

### REMARQUES :

- Si le mode d'enregistrement est commuté, l'image en cours de lecture devient floue au point de commutation.
- Il est recommandé de lire sur ce caméscope les bandes enregistrées en mode LP sur ce même caméscope.
- Pendant la lecture d'une bande enregistrée sur un autre caméscope, des parasites peuvent apparaître ou il peut y avoir des pauses momentanées dans le son.

### MODE SON

**[12BITS]** : Permet l'enregistrement vidéo du son en stéréo sur quatre canaux, (Équivaut au mode 32 kHz des modèles précédents)

**16BITS** : Permet l'enregistrement du son en stéréo sur deux canaux. (Équivaut au mode 48 kHz des modèles précédents)

### STAB IMAGE

**ARRÊT** : Désactive la fonction.

**[MARCHE (👁)]** : Pour neutraliser l'instabilité des images due au tremblement de la caméra, notamment via un important grossissement.

### REMARQUES :

- Une stabilisation précise peut ne pas être possible si la main tremble trop ou en fonction des conditions de prise de vue.
- L'indicateur "👁" clignote ou s'éteint si le stabilisateur ne peut être utilisé.
- Désactiver ce mode au moment d'enregistrer avec le caméscope sur un trépied.

### ZOOM

**[32X]** : Lorsqu'il est réglé sur "32X" et que le zoom numérique est utilisé, le grossissement du zoom est réinitialisé sur 32X puisque le zoom numérique est débrayé.



**64X** : Permet d'utiliser le zoom numérique. Par un traitement numérique et un grossissement des images, le zoom peut aller de 32X (la limite du zoom optique) à un grossissement numérique maximum de 64X.

**800X** : Permet d'utiliser le zoom numérique. Par un traitement numérique et un grossissement des images, le zoom peut aller de 32X (la limite du zoom optique) à un grossissement numérique maximum de 800X.

**GAIN**



**ARRÊT** : Permet de filmer des scènes sombres sans réglage de luminosité de l'image.

**[CAG]** : L'aspect général peut paraître granuleux, mais l'image reste lumineuse.

**AUTO**  **A** : La vitesse de l'obturateur se règle automatiquement. La prise d'un sujet dans un lieu pas ou mal éclairé à une vitesse lente d'obturation fournit une image plus lumineuse qu'en mode AGC ; les mouvements du sujet sont toutefois légèrement saccadés et peuvent paraître peu naturels. L'aspect général peut sembler granuleux. Tandis que la vitesse de l'obturateur se règle automatiquement, "  **A** " s'affiche.

**SUPPR VENT**

**[ARRÊT]** : Désactive la fonction.

**MARCHE**  : Contribue à couper le bruit créé par le vent. L'indication "  " apparaît. La qualité du son change. C'est normal.

**SYSTÈME**

Les fonctions SYSTÈME qui sont réglées lorsque l'interrupteur d'alimentation est réglé sur "REC" sont également appliquées lorsque l'interrupteur d'alimentation est réglé sur "PLAY".  
[ ] = Préréglage en usine

**MÉLODIE**

**ARRÊT** : même si vous ne l'entendez pas lors des prises de vue, le bruit de l'obturateur est enregistré sur la cassette.

**[MARCHE]** : une mélodie retentit lorsque vous effectuez une opération. Cela active également l'effet du son de l'obturateur. (☞ p. 26)

**RÉTABLIR**

**EXÉCUTER** : Rétablit tous les réglages fait en usine.

**[RETOUR]** : Ne rétablit pas tous les réglages fait en usine.

**PRIORITÉ**

**[LCD]** : L'image est affichée sur l'écran LCD lorsque le viseur est tiré alors que l'écran LCD est ouvert.

**VISEUR** : L'image est affichée dans le viseur lorsque le viseur est tiré alors que l'écran LCD est ouvert.

**AFFICHAGE**

- Les réglages du menu peuvent être modifiés uniquement lorsque l'interrupteur d'alimentation est réglé sur "REC".
- Les réglages AFFICHAGE à l'exception de "LUMINOSITÉ" et "LANGUAGE" sont effectifs uniquement pour les prises de vues.

[ ] = Préréglage en usine

**LUMINOSITÉ**

☞ p. 15, "Ajustement de la luminosité de l'affichage".

**RÉGL.HORL**

☞ p. 14, "Réglages de la date et de l'heure".

**LANGUAGE**

**[ENGLISH] / FRANÇAIS / ESPAÑOL / ITALIANO / NEDERLANDS**

Le réglage de la langue peut être changée.

(☞ p. 14)

**DATE/HEURE**

**[ARRÊT]** : La date/l'heure n'apparaissent pas.  
**MARCHE** : La date et/ou l'heure sont toujours affichées.

**ÉCRAN**

**LCD** : Empêche l'affichage du caméscope (sauf la date, l'heure et le time code) d'apparaître sur l'écran du téléviseur raccordé.

**[LCD/TV]** : Fait apparaître l'affichage du caméscope sur l'écran quand le caméscope est raccordé à un téléviseur.

**TIME CODE**

**[ARRÊT]** : Le time code n'est pas affiché.

**MARCHE** : Le time code est affiché sur le caméscope et sur le téléviseur raccordé. Les numéros d'image ne sont pas affichés pendant l'enregistrement. (☞ p. 18)

**MODE DÉMO**

**ARRÊT** : Aucune démonstration automatique n'a lieu.

**[MARCHE]** : effectue une démonstration pour certaines fonctions comme Wipe/Fader et Effect, etc., et peut être utilisé pour vérifier le mode de fonctionnement de ces fonctions. La démonstration démarre dans les cas suivants:

- Lorsque l'écran de menu est fermé, et que "MODE DÉMO" est réglé sur "MARCHE".

- Lorsque "MODE DÉMO" est réglé sur "MARCHÉ", et qu'aucune opération n'a été exécutée environ 3 minutes après que l'interrupteur d'alimentation a été réglé sur "REC".
- Effectuer n'importe quelle opération pendant la démonstration l'arrête momentanément. Si aucune opération n'a toujours pas été effectuée plus de 3 minutes après, la démonstration reprend.

### REMARQUES :

- Si une cassette se trouve dans le caméscope, la démonstration ne peut démarrer.
- "MODE DÉMO" reste sur "MARCHÉ", même si l'alimentation du caméscope est coupée.
- Si "MODE DÉMO" demeure réglé sur "MARCHÉ", certaines des fonctions ne sont pas disponibles. Après avoir visionné la démonstration, régler sur "ARRÊT".

## Menus de lecture

[ ] = Préréglage en usine

### MODE SON et COMMENT

Pendant la lecture de la bande, le caméscope détecte le mode dans lequel le son a été enregistré, et reproduit ce dernier dans le même mode. Sélectionner le type de son qui doit accompagner l'image qui apparaît.

Selon l'explication d'accès au menu de la page 22, sélectionner "MODE SON" ou "COMMENT" sur l'écran de menu, puis le régler sur le paramètre souhaité.

Les réglages ci-dessous prennent effet uniquement en lecture vidéo sauf pour le réglage "LUMINOSITÉ" et "MODE ENREG". Les paramètres (à l'exception de "ARRÊT" dans les réglages ÉCRAN, MODE SON et COMMENT) sont identiques à la description suivante.

(☞ p. 26)

### MODE ENREG [SP\*] / LP

Permet de régler le mode d'enregistrement vidéo (SP ou LP) selon votre préférence.

\* Le témoin SP n'apparaît pas sur l'écran

### MODE SON

[STEREO ]: Le son sort sur les deux canaux "L" et "R" en stéréo.

GAUCHE : Le son du canal "L" sort.

DROIT : Le son du canal "R" sort.

### COMMENT

Bien qu'il ne soit pas possible de réaliser un doublage audio avec ce caméscope, vous pouvez écouter le son doublé d'une cassette en cours de lecture en utilisant cette fonction.

[ARRÊT]: Le son initial sort sur les deux canaux "L" et "R" en stéréo.

MARCHÉ: Le son copié sort sur les deux canaux "L" et "R" en stéréo.

MIXE: Les sons initiaux et copiés sont combinés et sortent sur les deux canaux "L" et "R" en stéréo.

### LUMINOSITÉ

☞ p. 15, "Ajustement de la luminosité de l'affichage".

### DATE/HEURE [ARRÊT] / MARCHÉ

[ARRÊT]: la date/l'heure n'apparaît pas.

MARCHÉ: la date/l'heure est toujours affichée.

### ÉCRAN ARRÊT / [LCD] / LCD/TV

Réglé sur "ARRÊT", l'affichage du caméscope disparaît.

### TIME CODE [ARRÊT] / MARCHÉ

☞ p. 18, "Time Code".

## Mode Large

Ce caméscope vous permet de choisir le type de format de sortie d'image pour l'enregistrement.

[ ] = Préréglage en usine

1 Réglez le commutateur d'alimentation sur "REC".

2 Appuyez plusieurs fois sur **16:9** pour sélectionner votre option.

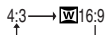

[4:3]: Enregistre sans modifier le format d'écran. Permet une lecture sur un téléviseur avec un format d'écran normal. Lorsque vous utilisez ce mode sur un téléviseur doté d'un format d'écran normal, reportez-vous au mode d'emploi de votre téléviseur.

[w] 16:9: Pour toute lecture sur des téléviseurs dont le rapport Hauteur/Largeur est 16:9. L'image est naturellement élargie pour remplir l'écran sans aucune distorsion. L'indication [w] apparaît. Au moment d'utiliser ce mode, vous reporter au mode d'emploi du téléviseur à écran large. Pendant la lecture/l'enregistrement sur des téléviseurs 4:3/écran LCD/viseur, l'image est allongée à la verticale.

## Prise de vues en faible lumière (Night-Scope)

Éclaire les sujets ou endroits sombres davantage que s'ils étaient dans des conditions d'éclairage naturel. Bien que l'image enregistrée ne soit pas granuleuse, elle peut paraître légèrement stroboscopique en raison de la lenteur de la vitesse d'obturation.

1 Régler l'interrupteur d'alimentation sur "REC".

2 Règle le mode d'enregistrement sur "[M]". (☞ p. 13)

3 Appuyer sur **NIGHT** pour que l'indicateur de prise de vues en faible lumière "[00]" apparaisse.

- La vitesse de l'obturateur se règle automatiquement pour offrir jusqu'à 30 fois la sensibilité normale.
- "A" apparaît à côté de "[00]" tandis que la vitesse de l'obturateur se règle automatiquement.

## Pour désactiver la prise de vues en faible lumière

Appuyer de nouveau sur **NIGHT** pour que l'indicateur de prise de vues en faible lumière disparaisse.

### REMARQUES :

- En mode Night-Scope, "GAIN" ou "STAB IMAGE" ne peut être activé dans le menu REGLAGE. (☞ p. 23)
- Night-Scope ne peut être activé simultanément avec "SPORTS" ou "SPORTS" sous "EFFETS PRG." ou avec les autres modes de "OBTUR.". (☞ p. 23)
- Pendant la prise de vues en faible lumière, la mise au point du caméscope peut se révéler difficile. Pour remédier à ce problème, utiliser un trépied.

## Photo (Enregistrement d'images fixes sur la cassette)

Cette fonction permet d'enregistrer des images fixes qui ressemblent à des photos sur bande.

1 Régler l'interrupteur d'alimentation sur "REC".

2 Appuyer sur **SNAPSHOT**.

- Un effet sonore imite la fermeture de l'obturateur.
- L'indication "**PHOTO**" apparaît et une image fixe est enregistrée pendant 5 secondes environ ; le caméscope revient ensuite en mode d'attente d'enregistrement.
- Vous pouvez réaliser une prise de clichés également pendant l'enregistrement. Une image fixe est enregistrée pendant 5 secondes environ, puis l'enregistrement normal reprend.
- Le mode Snapshot ne peut pas être utilisé lorsque le mode 16:9 wide ([w] 16:9 indicator) est sélectionné.

## Mode Prise de vues en rafale

Maintenir la touche **SNAPSHOT** enfoncée à l'étape 2 revient à exécuter une action comparable à la photographie en rafale. (Intervalle entre les images fixes : 1 seconde environ)

## Mise au point manuelle

Le système de mise au point automatique toute distance du caméscope permet de filmer en continu du gros plan (à 5 cm environ du sujet) à l'infini.

Cependant, une mise au point correcte peut ne pas être obtenue en fonction des conditions de prise de vues. Dans ce cas, utiliser le mode de mise au point manuelle.

**1** Régler l'interrupteur d'alimentation sur "REC".

**2** Règle le mode d'enregistrement sur "M".  
(☞ p. 13)

**3** Appuyer sur **FOCUS**. L'indicateur de mise au point manuelle apparaît.

**4** Appuyer sur > ou sur < pour faire la mise au point sur un sujet.  
● Si le réglage de la mise au point ne peut pas se faire à une distance plus éloignée ou plus rapprochée, "▲" ou "▶" clignote.

**5** Appuyer sur **SET**. L'ajustement de la mise au point est terminé.

**Pour rétablir la mise au point automatique**  
Appuyer deux fois sur **FOCUS**

**La mise au point manuelle est recommandée dans les situations répertoriées ci-dessous.**

- Si deux sujets à des distances différentes se recoupent dans la même scène.
- Lorsque l'éclairage est faible.\*
- Lorsque le sujet n'a pas de contraste (différence entre luminosité et ombre), comme un mur unicolore et plat ou un ciel bleu sans nuages.\*
- Quand un objet sombre se voit à peine sur l'écran LCD ou dans le viseur.\*
- Quand la scène contient des objets minuscules ou identiques qui sont répétés avec régularité.
- Quand la scène est modifiée par des rayons de soleil ou de lumière réfléchis à la surface de l'eau.
- Quand une scène est prise sur un fond à contraste élevé.

\* Les avertissements de faible contraste suivants clignotent : ▲, ◀, ▶ et 👤.



Indicateur de mise au point manuelle

## Commande d'exposition

La commande d'exposition manuelle est conseillée dans les situations suivantes :

- Lors d'une prise de vues en contre-jour ou sur un arrière-plan trop lumineux.
- Lors d'une prise de vues sur un fond réfléchissant naturellement la lumière, comme à la plage ou sur les pistes de ski.
- Quand le fond est sombre excessivement ou que le sujet est clair.

**1** Régler l'interrupteur d'alimentation sur "REC".

**2** Règle le mode d'enregistrement sur "M".  
(☞ p. 13)

**3** Réglez "EXPOSITION" sur "MANUELLE" dans le menu FONCTION (☞ p. 23)

● Le menu de commande de l'exposition apparaît.

**4** Pour rendre l'image plus lumineuse, appuyer sur ▲. Pour rendre l'image plus sombre, appuyer sur ▼. (±6 maximum)

- L'exposition +3 fait le même effet que la compensation de contre-jour. (☞ p. 28)
- L'exposition -3 fait le même effet que lorsque EFFETS PRG. est réglé sur "PROJECTEUR". (☞ p. 31)

**5** Appuyer sur **SET** ou > . L'ajustement de l'exposition est terminé.

**Pour rétablir la commande d'exposition automatique**

Sélectionner "AUTO" à l'étape 3.

### REMARQUES :

- Il n'est pas possible d'utiliser la commande d'exposition manuelle lorsque "EFFETS PRG." est réglé sur "PROJECTEUR" ou "NEIGE" (☞ p. 31), ou avec la compensation de contre-jour.
- Si l'ajustement ne cause pas de changement visible de la luminosité, régler "GAIN" sur "AUTO". (☞ p. 24)

## Verrouillage de l'iris

Comme la pupille de l'œil humain, l'iris se contracte dans un milieu bien éclairé pour éviter de faire pénétrer trop de lumière, et se dilate quand l'éclairage est faible pour laisser passer plus de lumière.

Utiliser cette fonction dans les situations suivantes :

- Lors d'une prise de vues d'un sujet en mouvement.
- Lorsque la distance entre le sujet et le caméscope change (la taille du sujet sur l'écran LCD ou dans le viseur change également), comme quand le sujet s'éloigne.
- Lors d'une prise de vues sur un fond réfléchissant naturellement la lumière, comme à la plage ou sur les pistes de ski.
- Lors d'une prise de vues d'un sujet éclairé par un projecteur.
- Lorsque le zoom est utilisé.

**1** Régler l'interrupteur d'alimentation sur "REC".

**2** Règle le mode d'enregistrement sur "[M]".  
(☞ p. 13)

**3** Réglez "EXPOSITION" sur "MANUELLE" dans le menu FONCTION (☞ p. 23)

• L'indicateur de la commande d'exposition apparaît.

**4** Ajuster le zoom de façon que le sujet remplisse l'écran LCD ou le viseur, puis maintenir **SET** enfoncé pendant plus de 2 secondes. L'indicateur de "[L]" apparaît.

**5** Appuyez sur **SET** ou > . Le diaphragme est verrouillé.

**6** Appuyez sur **MENU**. L'écran de menu se referme. L'indication "[L]" s'affiche.

### Pour rétablir la commande de l'iris automatique

Sélectionner "AUTO" à l'étape 3.

• L'indicateur de commande d'exposition et "[L]" disparaissent.

### Pour verrouiller la commande d'exposition et l'iris

Après l'étape 3, ajuster l'exposition en appuyant sur  $\wedge$  ou sur  $\vee$ . Ensuite, verrouiller l'iris à l'étapes 4 - 6. Pour un verrouillage automatique, sélectionner "AUTO" à l'étape 3. La commande d'exposition et l'iris deviennent automatiques.

## Compensation de contre-jour

La compensation de contre-jour éclaircit le sujet rapidement.

D'une opération simple, la fonction de compensation de contre-jour éclaircit la portion sombre d'un sujet en augmentant l'exposition.

**1** Régler l'interrupteur d'alimentation sur "REC".

**2** Règle le mode d'enregistrement sur "[M]".  
(☞ p. 13)

**3** Appuyer sur **BACKLIGHT** pour que l'indicateur de compensation de contre-jour "[☀]" apparaisse.

### Pour annuler la compensation de contre-jour

Appuyer deux fois sur **BACKLIGHT** pour que l'indicateur "[☀]" disparaisse.

### REMARQUE :

L'usage de la compensation de contre-jour peut entraîner une trop grande luminosité autour du sujet qui devient blanc.

## Sélection de la zone de mesure d'exposition

La sélection d'une zone de mesure permet une compensation de l'exposition plus précise. Vous pouvez sélectionner l'une des trois zones de mesure sur l'écran LCD/le viseur.

**1** Régler l'interrupteur d'alimentation sur "REC".

**2** Règle le mode d'enregistrement sur "[M]".  
(☞ p. 13)

**3** Appuyer sur **BACKLIGHT** deux fois pour que l'indicateur de mode sélection manuel de la zone d'exposition "[☒]" apparaisse.

• Un cadre de zone de mesure apparaît au centre de l'écran LCD/le viseur.

**4** Appuyer sur > ou sur < pour sélectionner le cadre de zone de mesure.

**5** Appuyer sur **SET**.

• La sélection de la zone de mesure d'exposition est activée.

• L'exposition est ajustée pour que la luminosité de la zone sélectionnée soit plus appropriée.

### Pour verrouiller l'iris

Après l'étape 4, appuyer sur **SET** et la maintenir enfoncé pendant plus de 2 secondes pour verrouiller l'iris. "[L]" apparaît et l'iris est verrouillé.



### Pour annuler le mode sélection manuel de la zone d'exposition

Appuyer sur **BACKLIGHT** une fois pour que l'indicateur "☑" disparaisse.

### REMARQUES :

- Il n'est pas possible d'utiliser la sélection de la zone de mesure d'exposition de zone en même temps que les fonctions suivantes.
  - **[W] 16:9** dans "Mode Large" (☞ p. 26)
  - "STROBOSCOPI" dans "EFFET" (☞ p. 30)
  - Zoom numérique (☞ p. 18)
- Suivant le lieu et les conditions de prise de vue, il se peut que l'on ne puisse pas atteindre un résultat optimal.

## Réglage de la balance des blancs

La balance des blancs renvoie à l'exactitude de la reproduction des couleurs sous des éclairages différents. Si la balance des blancs est correcte, toutes les autres couleurs sont parfaitement reproduites.

En principe, la balance des blancs est réglée automatiquement. Toutefois, des utilisateurs de caméscope expérimentés commandent cette fonction manuellement pour obtenir une reproduction de couleur/teinte plus professionnelle.

### Pour changer le réglage

Réglez "BAL.BLANCS" dans le menu FONCTION. (☞ p. 22)

- L'indicateur du mode sélectionné, à l'exception de "AUTO", apparaît.

**[AUTO]** : La balance des blancs se règle automatiquement.

☑ **BAL.MAN** : Réglage manuel de la balance des blancs lors d'une prise de vues sous des types d'éclairage différents. (☞ "Réglage de la balance des blancs manuelle")

☀ **BEU TPS** : À l'extérieur un jour de beau temps.

☁ **NUAGEUX** : À l'extérieur un jour couvert.

[ ] = Préréglage en usine

### Pour rétablir la balance des blancs automatique

Réglage BAL.BLANCS sur "AUTO". (☞ p. 23)

## Réglage de la balance des blancs manuelle

Régler manuel de la balance des blancs lors d'une prise de vues sous des types d'éclairage différents.

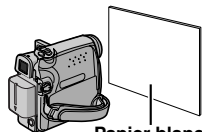

- 1 Régler l'interrupteur d'alimentation sur "REC".
- 2 Règle le mode d'enregistrement sur "[M]". (☞ p. 13)
- 3 Tenir une feuille de papier blanc devant le sujet. Ajuster le zoom ou vous déplacer pour que la feuille de papier blanc remplisse l'écran.
- 4 Sélectionnez le Menu FONCTION. (☞ p. 23)
- 5 Sélectionnez "BAL.MAN" dans le menu "BAL.BLANCS". (☞ p. 23), puis appuyez sur la touche **SET** ou sur **>** jusqu'à ☑ ce que commence à clignoter.
  - Lorsque le réglage est terminé, ☑ cesse de clignoter.
- 6 Appuyez sur **SET** ou sur **>** pour valider le réglage.
- 7 Appuyez sur **MENU**. L'écran de menu se ferme, et l'indicateur de balance des blancs manuelle ☑ est affiché.

### REMARQUES :

- À l'étape 3, la mise au point sur la feuille de papier blanc peut se révéler difficile. En pareil cas, ajuster manuellement la mise au point. (☞ p. 27)
- Un sujet peut être filmé sous différents types d'éclairage en intérieur (éclairage naturel, lumière fluorescente, éclairage à la bougie, etc.). La température de couleur étant différente selon le type de lumière, la teinte du sujet varie en fonction des réglages de la balance des blancs. Utiliser cette fonction pour obtenir une image plus naturelle.
- Le réglage de la balance des blancs effectué manuellement reste mémorisé même après la mise hors tension de l'appareil ou le retrait de la batterie.

## Effets de volet ou de fondu

Ces effets permettent de faire des transitions de scènes de type professionnel. Les utiliser pour relever les transitions d'une scène à la suivante.

Le volet ou le fondu fonctionne quand l'enregistrement vidéo démarre ou s'arrête.

**1** Régler l'interrupteur d'alimentation sur "REC".

**2** Règle le mode d'enregistrement sur . (☞ p. 13)

**3** Régler la fonction "VOLET/FONDU" sur le mode souhaité. (☞ p. 23)

- Le menu VOLET/FONDU disparaît et l'effet est réservé.
- L'indicateur de l'effet sélectionné apparaît.

**4** Appuyer sur la touche de marche/arrêt d'enregistrement pour activer les effets d'entrée/sortie en fondu ou d'ouverture/fermeture de volet.

### Pour désactiver l'effet sélectionné

Sélectionner "ARRÊT" à l'étape 3. L'indicateur de l'effet disparaît.

### REMARQUE :

Vous pouvez prolonger les effets de volet ou de fondu en appuyant sur la touche de marche/arrêt d'enregistrement et en la maintenant enfoncée.

## VOLET/FONDU

**ARRÊT** : Désactive la fonction. (Préréglage en usine)

**BLAN**  : Entrée ou sortie en fondu sur un écran blanc.

**NOIR**  : Entrée ou sortie en fondu sur un écran noir.

**HORI**  : Ouverture ou fermeture du volet de droite à gauche ou de gauche à droite, respectivement.

**VERT**  : La scène s'ouvre du bas vers le haut sur un écran noir, ou se ferme du haut vers le bas, laissant place à un écran noir.

## Programme AE, Effets et Effets de l'obturateur

**1** Régler l'interrupteur d'alimentation sur "REC".

**2** Réglez "EFFET", "EFFETS PRG." ou "OBTUR." dans le menu FONCTION. (☞ p. 22)

- Le menu EFFET, EFFETS PRG. ou OBTUR. disparaît et l'effet sélectionné est activé.
- L'indicateur de l'effet sélectionné apparaît.

### Pour désactiver l'effet sélectionné

Sélectionner "ARRÊT" à l'étape 2. L'indicateur de l'effet disparaît.

### REMARQUES :

- Programme AE, les effets et les effets d'obturation peuvent être modifiés pendant une pause d'enregistrement.
- Certains modes de Programme AE et des effets d'obturation ne peuvent être utilisés en mode Night-Scope.
- Une ligne verticale peut apparaître si le sujet est trop lumineux ou réfléchit trop la lumière (phénomène de maculage). Ce phénomène de maculage a tendance à se produire lorsque le mode "SPORTS" ou tout mode de "OBTUR. 1/500 – 1/4000" est sélectionné.

## EFFET

**ARRÊT** : Désactive la fonction. (Préréglage en usine)

**SËPIA**  : La teinte des scènes enregistrées est légèrement brunie, comme les vieilles photographies. Associer cet effet au mode Cinéma pour donner une tonalité ancienne au film.

**NOIR&BLANC B/W** : Comme dans les vieux films, le film est tourné en noir et blanc. Utilisé en mode Cinéma, il rehausse l'effet "Cinéma classique".

**FILM ANC.**  : Donne aux scènes enregistrées un effet stroboscopique.

**STROBOSCOPI**  : L'enregistrement ressemble à une série de clichés consécutifs.

## EFFETS PRG.

**ARRÊT** : Désactive la fonction. (Préréglage en usine)

### SPORTS

**(Vitesse de l'obturateur variable : 1/250 – 1/4000)** :

Ce réglage permet de filmer des scènes rapides une image à la fois, puis de donner une lecture au ralenti stable aux couleurs vivaces. Plus la vitesse de l'obturateur est rapide, plus l'image s'assombrit. Utiliser la fonction de l'obturateur dans des endroits très bien éclairés.

### NEIGE

: Compense les sujets qui pourraient apparaître autrement trop sombres lors d'une prise dans des milieux extrêmement lumineux tels que dans la neige.

### PROJECTEUR

: Compense les sujets qui pourraient apparaître autrement trop clairs lors d'une prise sous un éclairage direct très intenses comme des projecteurs.

### CRÉPUSCULE

: Rend les couchers de soleil plus naturels. La balance des blancs ( p. 29), quoique modifiable selon le choix de l'utilisateur, est automatiquement réglée sur "☀️". Lorsque le mode Crépuscule est choisi, la mise au point du caméscope se réajuste automatiquement sur environ 10 m à l'infini. Pour une distance inférieure à 10 m, procéder à la mise au point manuellement.

## OBTUR.

**ARRÊT** : Désactive la fonction. (Préréglage en usine)

**1/50 OBTUR. 1/50** : La vitesse d'obturation est fixée à 1/50 de seconde. Les bandes noires qui apparaissent habituellement lors d'une prise sur un écran TV rétrécissent.

**1/120 OBTUR. 1/120** : La vitesse d'obturation est fixée à 1/120 de seconde. Le scintillement qui se produit lors d'une prise sous un éclairage fluorescent ou une lampe à vapeur de mercure diminue.

**OBTUR. 1/500 / OBTUR. 1/4000** : Ces réglages permettent de filmer des scènes rapides une image à la fois, puis de donner une lecture au ralenti stable aux couleurs vivaces en réglant des variables de vitesse d'obturation. Utiliser ces réglages lorsqu'un ajustement automatique ne fonctionne pas correctement sous le mode **SPORTS**. Plus la vitesse de l'obturateur est rapide, plus l'image s'assombrit. Utiliser la fonction de l'obturateur dans des endroits très bien éclairés.

## Copie vers un magnétoscope

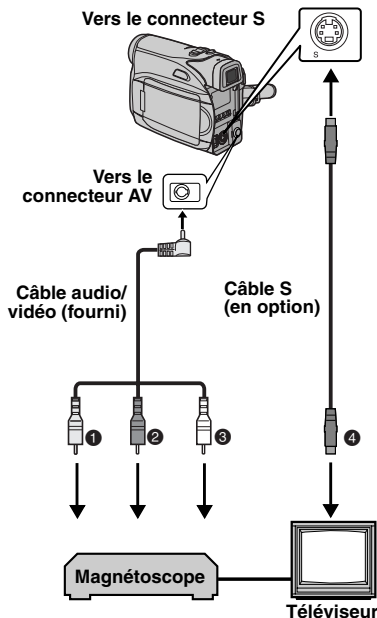

- ❶ Jaune vers VIDEO IN (À raccorder si votre téléviseur ou magnétoscope ne possède que des connecteurs d'entrée A/V.)
- ❷ Rouge vers AUDIO R IN\*
- ❸ Blanc vers AUDIO L IN\*
- ❹ Noir vers S-VIDEO IN (À raccorder si votre téléviseur ou magnétoscope possède des connecteurs d'entrée S-VIDEO IN et A/V. Dans ce cas, il n'est pas nécessaire de raccorder le câble vidéo jaune.)

\* Non requis pour la visualisation d'images fixes uniquement.

### REMARQUE :

Le câble S-vidéo est en option. Veillez à utiliser le câble vidéo YTU94146A. Pour savoir s'il est disponible, consultez le service après-ventes JVC indiqué dans la fiche jointe à l'emballage. Veillez à brancher au caméscope l'extrémité avec un noyau de ferrite. Les noyaux de ferrite réduisent les interférences.

**1** Conformément aux illustrations, raccorder les connecteurs d'entrée du caméscope et du magnétoscope.

**2** Démarrer la lecture sur le caméscope. (☞ p. 20)

**3** À l'endroit exact où vous voulez que la copie démarre, démarrer l'enregistrement sur le magnétoscope. (Reportez-vous au manuel d'instructions du magnétoscope.)

**4** Pour arrêter la copie, arrêter l'enregistrement sur le magnétoscope puis arrêter la lecture sur le caméscope.

### REMARQUES :

- Il est recommandé d'utiliser l'adaptateur secteur comme source d'alimentation au lieu de la batterie. (☞ p. 13)
- Pour choisir l'affichage ou non des fonctions suivantes sur le téléviseur raccordé
  - Date/Heure  
Régler "DATE/HEURE" sur "MARCHE" ou "ARRÊT". (☞ p. 22, 25)
  - Time code  
Régler "TIME CODE" sur "ARRÊT" ou "MARCHE". (☞ p. 22, 25)
  - Indications autres que la date/heure et le time code  
Régler "ÉCRAN" sur "ARRÊT", "LCD" ou "LCD/TV". (☞ p. 22, 25)

## Copie vers un appareil vidéo équipé d'un connecteur DV (Copie numérique)

Il est également possible de copier des scènes enregistrées à l'aide du caméscope sur un autre appareil vidéo équipé d'un connecteur DV. Comme un signal numérique est envoyé, il y a peu, voire pas de dégradation de l'image ou du son.

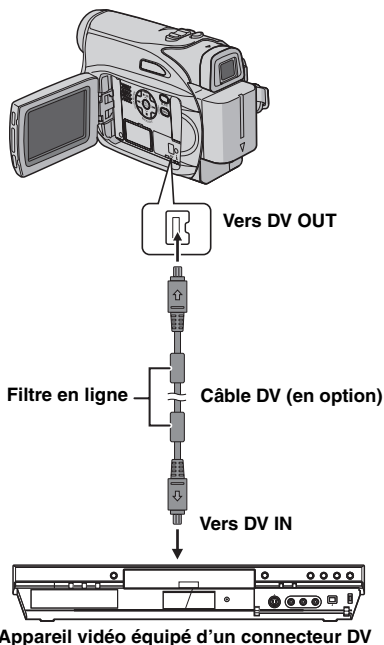

**1** S'assurer que l'alimentation de tous les appareils est coupée.

**2** Raccorder le caméscope à un appareil vidéo équipé d'un connecteur d'entrée DV à l'aide d'un câble DV conformément à l'illustration.

**3** Démarrer la lecture sur le caméscope. (☞ p. 20)

**4** À l'endroit exact où vous voulez que la copie démarre, démarrer l'enregistrement sur l'appareil vidéo. (Reportez-vous au manuel d'instructions de l'appareil.)

**5** Pour arrêter la copie, arrêter l'enregistrement sur l'appareil vidéo puis arrêter la lecture sur ce caméscope.

### REMARQUES :

- Il est recommandé d'utiliser l'adaptateur secteur comme source d'alimentation au lieu de la batterie. (☞ p. 13)
- Dans l'hypothèse d'une section vierge ou d'une image distordue lue sur le lecteur pendant la copie, celle-ci peut s'arrêter pour contourner l'une image anormale.
- Même si le câble DV est correctement branché, l'image peut parfois ne pas apparaître à l'étape **4**. Dans pareil cas, couper l'alimentation, et recommencer le raccordement.
- Si un câble DV est branché, bien utiliser le câble DV JVC VC-VDV204U en option.

## Raccordement à un ordinateur personnel

Il est également possible de transférer des images fixes/en mouvement vers un ordinateur équipé d'un connecteur DV via le logiciel installé sur l'ordinateur ou disponible dans le commerce. Si vous avez Windows<sup>®</sup> XP, vous pouvez utiliser Windows<sup>®</sup> Messenger pour mener des vidéoconférences sur Internet à l'aide d'un caméscope. Pour plus de détails, reportez-vous à l'aide de Windows<sup>®</sup> Messenger.

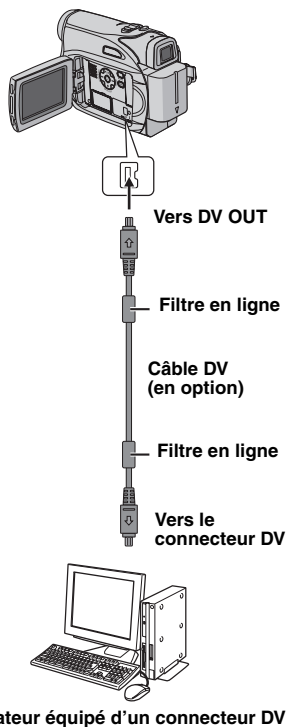

### REMARQUES :

- Il est recommandé d'utiliser l'adaptateur secteur comme source d'alimentation au lieu de la batterie. (→ p. 13)
- Lorsqu'un câble DV est sélectionné, s'assurer d'utiliser le câble DV JVC VC-VDV206U ou VC-VDV204U en option selon le type de connecteur DV (4 ou 6 broches) sur l'ordinateur.
- Les informations sur la date et l'heure ne peuvent pas être saisies sur l'ordinateur.
- Se reporter au mode d'emploi de l'ordinateur et au manuel d'instructions du logiciel.
- Les images fixes sont aussi transférables vers un ordinateur via le panneau de capture équipé d'un connecteur DV.
- Le système peut ne pas fonctionner correctement suivant l'ordinateur ou le panneau de capture que vous utilisez.

Lors du raccordement du caméscope à un ordinateur à l'aide d'un câble DV, s'assurer de suivre la procédure ci-dessous. Un raccordement incorrect du câble peut provoquer un dysfonctionnement du caméscope et/ou de l'ordinateur.

- Raccorder en premier le câble DV à l'ordinateur, puis au caméscope.
- Raccorder le câble DV (à broches) correctement selon la forme du connecteur DV.

Si le problème persiste malgré une observation des étapes répertoriées dans le tableau ci-dessous, consulter le revendeur JVC le plus proche.

Le caméscope est un appareil commandé par un microprocesseur. Des irrégularités dans son fonctionnement risquent de surgir suite à du bruit et des interférences externes (provenant d'un téléviseur, d'un poste de radio, etc.). En pareil cas, commencer par débrancher l'appareil de sa source d'alimentation (batterie, adaptateur secteur, etc.), puis attendre quelques minutes ; ensuite, rebrancher l'appareil et procéder comme à l'habitude depuis le début.

## Alimentation

### Pas d'alimentation.

- La source d'alimentation n'a pas été correctement raccordée.
- Vérifier le branchement de l'adaptateur secteur. (☞ p. 13)
- La batterie n'est pas attachée fermement.
- Retirer la batterie une nouvelle fois et l'installer de nouveau fermement. (☞ p. 11)
- La batterie est déchargée.
- Remplacer la batterie déchargée. (☞ p. 11)

## Enregistrement vidéo

### Aucun enregistrement ne peut être effectué.

- Le commutateur de protection contre l'effacement de la bande est réglé sur "SAVE".
- Régler le commutateur de protection contre l'effacement de la bande sur "REC". (☞ p. 16)
- "FIN DE CASSETTE" apparaît.
- Mettre une nouvelle cassette. (☞ p. 16)
- Le volet du logement de la cassette est ouvert.
- Fermer le volet du logement de la cassette.

### Lors d'une prise de vues d'un sujet baignant dans une lumière intense, des lignes verticales apparaissent.

- Ce n'est pas un mauvais fonctionnement.

### Lorsque situé sous la lumière directe du soleil lors d'une prise de vues, l'écran vire au rouge ou noir pendant un court moment.

- Ce n'est pas un mauvais fonctionnement.

### Pendant l'enregistrement, les date et/ou heure n'apparaissent pas.

- "DATE/HEURE" est réglé sur "ARRÊT".
- Régler "DATE/HEURE" sur "MARCHÉ". (☞ p. 22, 24)

### Les indications de l'écran LCD ou du viseur clignotent.

- Les fonctions Effect et "STAB IMAGE" qui ne peuvent pas être utilisées ensemble sont sélectionnées en même temps.
- Relisez les instructions relatives à Effets et "STAB IMAGE". (☞ p. 22, 23)

### Le zoom numérique ne fonctionne pas.

- Le zoom optique 32X est sélectionné.
- Régler "ZOOM" sur "64X" ou "800X". (☞ p. 23)

## Lecture vidéo

### La bande défile, mais aucune image n'apparaît.

- Le téléviseur dispose de prises d'entrée AV, mais n'est pas réglé en mode VIDEO.
- Régler le téléviseur en mode ou sur le canal approprié pour la lecture vidéo. (☞ p. 21)
- Le volet du logement de la cassette est ouvert.
- Fermer le volet du logement de la cassette. (☞ p. 16)

### Des blocs de parasites sont perceptibles pendant la lecture, ou aucune image n'apparaît en lecture et l'écran devient bleu.

- Nettoyer les têtes vidéo à l'aide d'une cassette de nettoyage en option. (☞ p. 40)

## Fonctions élaborées

### Le réglage de la mise au point ne se fait pas automatiquement.

- La mise au point est réglée sur le mode manuel.
- Régler la mise au point en mode automatique. (☞ p. 27)
- L'objectif est sale ou recouvert de condensation.
- Nettoyer l'objectif, puis vérifier de nouveau la mise au point. (☞ p. 38)

### Le mode Photo est inutilisable.

- Le mode écran large (16:9 témoin) a été sélectionné.
- Désactiver le mode écran large (16:9 témoin). (☞ p. 26)

**Les clichés ont des couleurs bizarres.**

- La source de lumière ou le sujet filmé ne comprennent pas de blanc. Ou plusieurs sources de lumière différentes figurent derrière le sujet.
- Trouver un sujet blanc et bien le cadrer lors de la prise de vues. (☞ p. 26)

**L'image prise en mode Photo est trop sombre.**

- La prise de vues a été effectuée à contre-jour.
- Appuyer sur **BACKLIGHT**. (☞ p. 28)

**L'image prise en mode Photo est trop lumineuse.**

- Le sujet est trop lumineux.
- Régler sur "EFFETS ERG." et "PROJECTEUR". (☞ p. 31)

**La balance des blancs ne peut être activée.**

- Le mode Sépia (SEPIA) ou Monotone (NOIR&BLANC) est activé.
- Désactiver le mode Sépia (SEPIA) ou Monotone (NOIR&BLANC) avant de régler la balance des blancs. (☞ p. 31)

**L'image semble indiquer que la vitesse d'obturation est trop lente.**

- Lors d'une prise de vues dans l'obscurité, l'appareil devient plus sensible à la lumière lorsque "GAIN" est réglé sur "AUTO".
- Pour que l'éclairage paraisse plus naturel, régler "GAIN" sur "CAG" ou "ARRÊT". (☞ p. 22, 24)

**Problèmes divers****Le témoin POWER/CHARGE du caméscope ne s'allume pas pendant la recharge.**

- La recharge est difficile à des endroits exposés à des températures très élevées/basses.
- Pour protéger la batterie, il est recommandé de la recharger à des endroits où la température varie entre 10°C et 35°C. (☞ p. 39)
- La batterie n'est pas attachée fermement.
- Retirer la batterie une nouvelle fois et l'installer de nouveau fermement. (☞ p. 11)

**"RÉGLER DATE/HEURE!" apparaît.**

- La date et/ou l'heure ne sont pas réglées.
- Régler la date et/ou l'heure. (☞ p. 14)
- La batterie de l'horloge intégrée est déchargée et la date et/ou l'heure précédemment réglées ont été effacées.
- Consulter le revendeur JVC le plus proche pour un remplacement.

**Lors de l'impression de l'image sur l'imprimante, une barre noire apparaît au bas de l'écran.**

- Ce n'est pas un mauvais fonctionnement.
- Pour éviter ce problème, procéder à l'enregistrement avec "STAB IMAGE" inactivé (☞ p. 22, 23).

**Lorsqu'il est raccordé via le connecteur DV, le caméscope ne fonctionne pas.**

- Le câble DV a été branché/débranché tandis que le caméscope était allumé.
- Éteindre et rallumer le caméscope, puis le faire fonctionner.

**Les images sur l'écran LCD apparaissent sombres ou blanchâtres.**

- En milieu à basses températures, les images s'assombrissent en raison des caractéristiques de l'écran LCD. Ce n'est pas un mauvais fonctionnement.
- Régler la luminosité et l'angle de l'écran LCD. (☞ p. 15, 17)
- Lorsque la lampe fluorescente de l'écran LCD atteint la fin de sa durée de vie utile, les images sur l'écran LCD s'assombrissent.
- Consulter le revendeur JVC le plus proche.

**Des points lumineux colorés envahissent l'écran LCD ou le viseur.**

- L'écran LCD et le viseur sont fabriqués selon une technologie haute précision. Des points noirs ou des points brillants de lumière (rouge, vert ou bleu) peuvent toutefois apparaître et rester sur l'écran LCD ou le viseur. Ces points ne sont pas enregistrés sur la bande. Il ne s'agit en aucun cas d'un défaut de l'appareil.  
(Points efficaces : supérieurs à 99,99%)

**Impossible d'introduire la cassette.**

- La charge de la batterie est faible.
- Remplacer la batterie. (☞ p. 11)



**L'image n'apparaît pas sur l'écran LCD.**

- Le viseur est tiré et "PRIORITÉ" est réglé sur "VISEUR".
- Repousser le viseur ou régler "PRIORITÉ" sur "LCD". (☞ p. 22, 24)
- Le réglage de la luminosité de l'écran LCD est trop sombre.
- Régler la luminosité de l'écran LCD. (☞ p. 15)
- Si l'écran est incliné vers le haut sur 180 degrés, l'ouvrir complètement. (☞ p. 17)

**Une indication d'erreur (01 – 04 ou 06) apparaît.**

- Il y a eu dysfonctionnement d'une manière ou d'une autre. En pareil cas, les fonctions du caméscope sont inutilisables. (☞ p. 37).

**Indications d'avertissement**

Affiche l'énergie restante de la batterie.

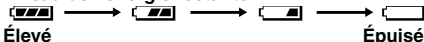
**Niveau de l'énergie restante**

Au fur et à mesure que l'énergie de la batterie se rapproche de zéro, l'indicateur d'énergie restante dans la batterie clignote.

Lorsque l'énergie de la batterie est épuisée, l'alimentation est coupée automatiquement.



- S'affiche lorsqu'une cassette est chargée. (☞ p. 16)
- Clignote si aucune cassette n'est chargée. (☞ p. 16)

**VÉRIFIER LOQUET DE PROTECTION**

Apparaît lorsque le commutateur de protection contre l'effacement est réglé sur "SAVE" tandis que l'interrupteur d'alimentation est réglé sur REC. (☞ p. 13)

**⊗ NETTOYEZ LES TÊTES!**

Apparaît si de la saleté a été détectée sur les têtes pendant l'enregistrement. Utiliser une cassette de nettoyage en option. (☞ p. 40)

**⏸ CONDENSATION MISE EN PAUSE  
VEUILLEZ PATIENTER**

Apparaît en situation de condensation. Lorsque cette indication est affichée, attendre plus d'une heure jusqu'à que la condensation disparaisse.

**CASSETTE!**

Apparaît si une bande n'était pas chargée lorsque la touche de marche/arrêt d'enregistrement ou la touche **SNAPSHOT** a été actionnée tandis que l'interrupteur d'alimentation est réglé sur REC.

**FIN DE CASSETTE**

Apparaît au terme de la bande pendant l'enregistrement ou la lecture.

**RÉGLER DATE/HEURE!**

- Apparaît lorsque la date/heure n'ont pas été réglées. (☞ p. 14)
- La batterie de l'horloge intégrée est déchargée et la date et/ou l'heure précédemment réglées ont été effacées. Consulter le revendeur JVC le plus proche pour un remplacement.

**COUVRE-OBJECTIF**

Apparaît l'espace de 5 secondes suite à une mise sous tension tandis que le couvre-objectif est encore fixé ou qu'il fait sombre.

**HDV **

Apparaît lorsque des images enregistrées au format HDV (Vidéo haute définition) sont détectées. Les images au format HDV ne peuvent être lues avec ce caméscope.

**APPAREIL EN MODE SAUVEGARDE OTEZ  
ET REMPLACEZ LA BATTERIE OU FICHE CC**

Les indications d'erreur (01, 02 ou 06) montrent le type de dysfonctionnement qui s'est produit. Lorsqu'une indication d'erreur apparaît, le caméscope s'éteint automatiquement. Retirer la source d'alimentation (batterie, etc.) et attendre quelques minutes, jusqu'à ce que l'indication s'efface. Remettre ensuite le caméscope en route. Si l'indication persiste, consulter le revendeur JVC le plus proche.

**APPAREIL EN MODE SAUVEGARDE  
ÉJECTER ET RÉINSÉRER LA CASSETTE**

Les indications d'erreur (03 ou 04) montrent le type de dysfonctionnement qui s'est produit. Lorsqu'une indication d'erreur apparaît, le caméscope s'éteint automatiquement. Éjecter la cassette une fois et la réintroduire, puis vérifier si l'indication s'efface. Remettre ensuite le caméscope en route. Si l'indication persiste, consulter le revendeur JVC le plus proche.

## **Nettoyage du caméscope**

---

Avant le nettoyage, éteindre le caméscope puis retirer la batterie et l'adaptateur secteur.

### **Pour nettoyer l'extérieur**

Essuyer délicatement à l'aide d'un chiffon doux. Insister sur les traces résistantes à l'aide du chiffon imbibé d'une solution diluée avec un savon doux et bien essoré. Ensuite, essuyer de nouveau avec un chiffon sec.

### **Pour nettoyer l'écran LCD**

Essuyer délicatement à l'aide d'un chiffon doux. Faire attention de ne pas endommager l'écran. Fermer l'écran LCD.

### **Pour nettoyer l'objectif**

Vaporiser à l'aide d'une brosse soufflante pour objectif, puis essuyer délicatement avec un tampon nettoyeur.

### **Nettoyage de l'objectif du viseur**

Retirez la poussière du viseur à l'aide d'une soufflette.

### **REMARQUES :**

- Éviter d'utiliser des agents nettoyants trop puissants, comme la benzine ou l'alcool.
- Tout nettoyage doit être effectué seulement après que la batterie a été retirée et que les autres appareils ont été débranchés.
- Des résidus de moisissure peuvent se former si l'objectif n'est pas nettoyé.
- En cas d'usage d'un nettoyant ou d'un chiffon traité chimiquement, se référer aux consignes de sécurité de chaque produit.
- Pour nettoyer le viseur, consulter le revendeur JVC le plus proche.

## Batteries

La batterie fournie est une batterie au lithium-ion. Avant d'utiliser la batterie fournie ou une batterie en option, bien lire les consignes suivantes :

- **Pour éviter tout accident**
  - ... **Ne pas** brûler.
  - ... **Ne pas** court-circuiter les bornes. En cas de transport, s'assurer que le cache de la batterie fournie est mis. Si vous avez égaré le cache de la batterie, placer celle-ci dans un sac plastique.
  - ... **Ne pas** modifier ni démonter.
  - ... **Ne pas** exposer la batterie à des températures au-delà de 60°C ; en pareil cas, la batterie risque de surchauffer, d'exploser ou de prendre feu.
  - ... Utiliser uniquement les chargeurs spécifiés.
- **Pour éviter tout endommagement et prolonger la durée de vie utile**
  - ... Ne pas soumettre à un choc inutile.
  - ... Changer dans un endroit où les températures figurent dans les tolérances indiquées dans le tableau ci-dessous. Il s'agit d'une batterie à réaction chimique — des températures plus basses peuvent gêner la réaction chimique, tandis que des températures plus élevées peuvent faire obstacle à une recharge complète.
  - ... Entreposer dans un endroit frais et sec. Toute exposition prolongée à de hautes températures accélérera la décharge naturelle et diminuera la durée de vie utile.
  - ... Charger et décharger complètement la batterie tous les 6 mois lors d'un entreposage pendant une période de temps prolongée.
  - ... Retirer l'appareil du chargeur ou le débrancher lorsque vous ne vous en servez pas ; certains appareils, même éteints, continuent de consommer du courant.

Bornes

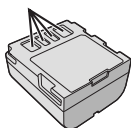

### Les avantages des batteries lithium-ion

Les batteries lithium-ion sont petites mais ont une grande capacité. Cependant, quand une batterie est exposée à des températures basses (en dessous de 10°C), sa durée d'utilisation devient plus courte et elle peut cesser de fonctionner. Dans ce cas, mettre la batterie dans votre poche ou dans un autre endroit chaud quelques instants, puis l'installer de nouveau sur le caméscope.

## REMARQUES :

- Il est normal que la batterie chauffe après recharge ou après utilisation.
- Gammes des températures**
  - Recharge : 10°C à 35°C
  - Fonctionnement : 0°C à 40°C
  - Entreposage : -20°C à 50°C
- Plus la température est basse, plus la recharge est longue.
- Les temps de recharge concernent une batterie complètement déchargée.

## Cassettes

Pour garantir des conditions optimales d'usage et de rangement de vos cassettes, bien lire les consignes suivantes :

- **Pendant l'utilisation**
  - ... S'assurer que la cassette porte la marque Mini DV.
  - ... Bien savoir que tout enregistrement sur des bandes préalablement enregistrées efface automatiquement les signaux vidéo et audio précédemment enregistrés.
  - ... S'assurer que la cassette est correctement insérée.
  - ... Ne pas charger ni décharger la cassette plusieurs fois de suite sans faire défiler la bande. La bande risque de se détendre et d'être endommagée.
  - ... Ne pas ouvrir le cache avant de la cassette. La bande serait exposée aux traces de doigt et à la poussière.
- **Entreposer les cassettes**
  - ... Loin des radiateurs ou autres sources de chaleur.
  - ... À l'abri de la lumière directe du soleil.
  - ... Dans des endroits où elles ne seront pas soumises à un choc inutile ou des vibrations.
  - ... Dans des lieux où elles ne seront pas exposées à des champs magnétiques puissants (c'est-à-dire loin des moteurs, transformateurs ou aimants, par exemple).
  - ... À la verticale dans leur emballage d'origine.

**Écran LCD**

- **Pour éviter tout endommagement de l'écran LCD, NE PAS**

- ... Le pousser trop fortement ou lui faire subir des chocs.

- ... Placer le caméscope avec l'écran LCD en dessous.

- **Pour prolonger sa durée de vie utile**

- ... Éviter de le frotter à l'aide d'un chiffon rugueux.

- **Ne pas ignorer les phénomènes suivants lors de l'usage de l'écran LCD. Il ne s'agit en aucun cas de dysfonctionnements**

- ... Tandis que le caméscope est en état de marche, la surface autour de l'écran LCD et/ou l'arrière peuvent chauffer.

- ... Si l'appareil reste trop longtemps allumé, la surface autour de l'écran LCD chauffe.

**Appareil principal**

- **Pour votre sécurité, NE PAS**

- ... Ouvrir le boîtier du caméscope.

- ... Démonter ou modifier l'appareil.

- ... Court-circuiter les bornes de la batterie.

- ... Maintenir celle-ci éloignée de tout objet métallique lorsqu'elle n'est pas utilisée.

- ... Laisser pénétrer des substances inflammables, de l'eau ou des objets métalliques dans l'appareil.

- ... Retirer la batterie ou débrancher l'appareil alors que celui est allumé.

- ... Garder la batterie à l'intérieur du caméscope lorsque celui-ci n'est pas utilisé.

- **Éviter d'utiliser l'appareil**

- ... Dans des endroits humides ou poussiéreux excessivement.

- ... Dans des lieux exposés à de la suie ou de la vapeur (par exemple, près d'une cuisinière).

- ... Dans des endroits exposés aux chocs ou vibrations excessives.

- ... Près d'un téléviseur.

- ... Près d'appareils générant des champs magnétiques ou électriques puissants (c'est-à-dire des haut-parleurs, des antennes de diffusion, etc.).

- ... Dans des lieux exposés à des températures extrêmes (au-delà de 40°C ou en deçà de 0°C).

- **NE PAS laisser l'appareil**

- ... Dans des endroits à plus de 50°C.

- ... Dans des lieux exposés à des taux d'humidité extrêmes (en deçà de 35% ou au-delà de 80%).

- ... En plein soleil.

- ... Dans une voiture hermétiquement fermée en période estivale.

- ... Près d'un radiateur.

- **Pour protéger l'appareil, NE PAS**

- ... Le mouiller.

- ... Le faire tomber ou le cogner contre des objets durs.

- ... Le soumettre à un choc ou des vibrations excessives durant le transport.

- ... Maintenir l'objectif orienté vers des objets extrêmement lumineux pendant trop longtemps.

- ... Exposer l'objectif et celui du viseur à la lumière directe du soleil.

- ... Le transporter en le tenant par l'écran LCD ou le viseur.

- ... Le balancer inutilement par la bandoulière ou la poignée.

- ... Trop balancer l'étui souple lorsque le caméscope est à l'intérieur.

- **Des têtes sales peuvent créer les problèmes suivants :**



- ... Aucune image n'apparaît pendant la lecture.

- ... Des blocs de parasites sont perceptibles pendant la lecture.

- ... Pendant l'enregistrement ou la lecture, l'indicateur d'avertissement d'encrassement des têtes "X" apparaît.

- ... L'enregistrement ne peut pas s'effectuer de façon correcte.

En pareils cas, utiliser la cassette de nettoyage en option. Introduire et procéder à la lecture. Un usage répété et consécutif de la cassette risque d'endommager les têtes vidéo. Au bout de 20 secondes de lecture, le caméscope s'arrête automatiquement. Vous reporter au mode d'emploi de la cassette de nettoyage. Si, après le nettoyage, les problèmes persistent, consulter le revendeur JVC le plus proche. Les pièces mobiles mécaniques chargées du déplacement des têtes vidéo et de la bande vidéo ont tendance à s'encrasser et à s'user avec le temps. Pour maintenir une image claire en permanence, il est recommandé d'effectuer des contrôles réguliers après quelques 1000 heures d'utilisation de l'appareil. Pour plus de détails sur les contrôles périodiques, consulter le revendeur JVC le plus proche.

**À propos de la condensation d'humidité**

- Vous avez sans doute observé qu'en versant un liquide froid dans un verre, des gouttes d'eau se forment sur la surface extérieure. Le même phénomène se produit sur le tambour porte-têtes d'un caméscope quand vous le déplacez d'un endroit froid vers un endroit chaud, après avoir chauffé une pièce restée froide, dans des conditions d'humidité extrêmes ou dans un lieu où l'air est refroidi par un climatiseur.
- De l'humidité sur le tambour porte-têtes peut abîmer gravement la bande vidéo, et provoquer des dommages internes au caméscope lui-même.

**Dysfonctionnement grave**

En cas de dysfonctionnement, cesser toute opération immédiatement et consulter le revendeur JVC le plus proche.

Le caméscope est un appareil commandé par un microprocesseur. Des irrégularités dans son fonctionnement risquent de surgir suite à du bruit et des interférences externes (provenant d'un téléviseur, d'un poste de radio, etc.). En pareil cas, commencer par débrancher l'appareil de sa source d'alimentation (batterie, adaptateur secteur, etc.), puis attendre quelques minutes ; ensuite, rebrancher l'appareil et procéder comme à l'habitude depuis le début.

**Caméscope****Spécifications générales****Alimentation**

CC 11 V (En utilisant l'adaptateur secteur)

CC 7,2 V (En utilisant la batterie)

**Consommation**

3,0 W environ (Écran LCD éteint, viseur allumé)

3,4 W environ (Écran LCD allumé, viseur éteint).

**Dimensions (L x H x P)**

59 mm x 94 mm x 114mm (avec l'écran LCD fermé et le viseur complètement rentré)

**Poids**

400 g environ (sans batterie, cassette ni couvre-objectif)

480 g environ (avec batterie, cassette et couvre-objectif)

**Température de fonctionnement**

0°C à 40°C

**Humidité de fonctionnement**

35% à 80%

**Température de stockage**

-20°C à 50°C

**Capteur**

CCD 1/6"

**Objectif**

F 2,0, f = 2,3 mm à 73.6 mm, 32:1 objectif zoom électrique 25:1

**Diamètre du filtre**

ø27 mm

**Écran LCD**

2,5" mesuré en diagonale, écran LCD/système à matrice active TFT

**Viseur**

Viseur électronique avec LCD couleur 0.33"

**Haut-parleur**

Monophonique

**Caméscope numérique****Format**

Format DV (mode SD)

**Format des signaux**

Standard PAL

**Format d'enregistrement/lecture**

Vidéo : Enregistrement à composantes numériques

Audio : Enregistrement numérique PCM, 32 kHz

4-canaux (12BITS), 48 kHz 2-canaux (16BITS)

**Cassettes**

Cassette Mini DV

**Vitesse de la bande**

SP : 18,8 mm/s, LP : 12,5 mm/s

**Durée maximum d'enregistrement (cassette de 80 minutes)**

SP : 80 min., LP : 120 min.

**Connecteurs****S**

Sortie S- Vidéo:

Y: 1,0 V (crête-crête), 75Ω, analogique

C: 0,29 V (crête-crête), 75Ω, analogique

**AV**

Sortie vidéo : 1,0 V (crête-crête), 75Ω, analogique

Sortie audio : 300 mV (rms), 1 k Ω, analogique, stéréo

**DV**

Sortie : 4-broches, conformité IEEE 1394

**Adaptateur secteur****Alimentation requise**

CA 110 V à 240 V ~, 50 Hz/60 Hz

**Sortie**CC 11 V  $\overline{\text{---}}$ , 1 A

Les caractéristiques techniques susmentionnées sont données sous réserve du mode SP sauf indication contraire. Présentation et caractéristiques modifiables sans préavis.

<b>A</b>		<b>T</b>	
Adaptateur secteur .....	13	Time Code .....	18, 24
<b>B</b>		<b>V</b>	
Balance des blancs .....	29	Verrouillage de l'iris .....	28
Batterie .....	11, 13, 39	Vitesse de la bande (REC MODE) .....	23, 25
<b>C</b>		Volume du haut-parleur .....	20
Capacité d'enregistrement		<b>Z</b>	
Bande .....	17	Zoom .....	18, 23
Caractéristiques techniques .....	42		
Commande d'exposition .....	27		
Compensation de contre-jour .....	28		
Copie .....	32, 33		
<b>D</b>			
Dépannage .....	35		
<b>E</b>			
Écran LCD et viseur .....	15, 17		
Effets de volet ou de fondu .....	30		
<b>F</b>			
Fonctionnement lié à l'alimentation .....	14		
<b>I</b>			
Indications d'avertissement .....	37		
Infos batterie .....	12		
Insertion d'une cassette .....	16		
<b>L</b>			
Lecture audio .....	23, 25		
<b>M</b>			
Mise au point manuelle .....	27		
Mode de démonstration .....	24		
Mode Large .....	26		
Mode Prise de vues en rafale .....	26		
Mode Son .....	23, 25		
Modification des réglages des menus .....	22		
Montage sur un trépied .....	15		
<b>P</b>			
Photo (Enregistrement d'images fixes sur la cassette) .....	26		
Prise de vues en faible lumière .....	26		
Programme AE avec effets spéciaux .....	30		
<b>R</b>			
Raccordement à un ordinateur personnel .....	34		
Raccordement à un téléviseur ou à un magnétoscope .....	21		
Recharge de la batterie .....	11		
Recherche de section vierge .....	20		
Réglages de la date et de l'heure .....	14		
Relecture rapide .....	19		
<b>S</b>			
Sélection de la zone de mesure d'exposition .....	28		

**FR**

**GR-D340E**

**JVC**