



HOOVER



USER MANUAL (GB)P 01
 MANUEL D'UTILISATION (FR)P 05
 BEDIENUNGSANLEITUNG (DE)P 09
 MANUALE ISTRUZIONI (IT)P 13
 GEBRUIKERSHANDLEIDING (NL)P 17
 MANUAL DE INSTRUCCIONES (ES)P 21
 NÁVOD K OBSLUZE (CZ)P 25
 NAVODILA ZA UPORABO (SI)P 29
 KULLANIM KILAVUZU(TR)P 33



PRINTED IN P.R.C.
 48012846/03

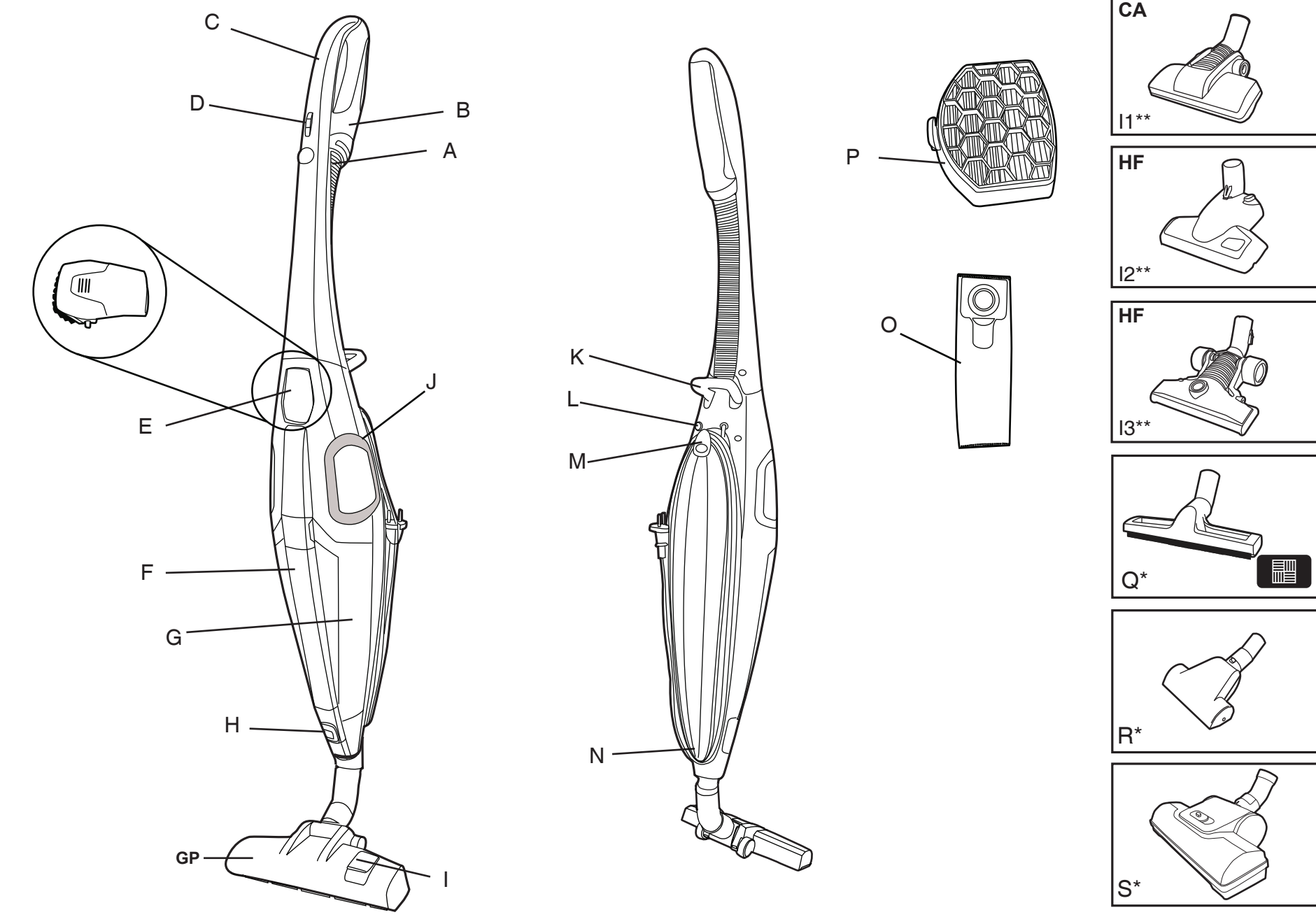

* Certain models only

** Certain models only, nozzles may vary according to model

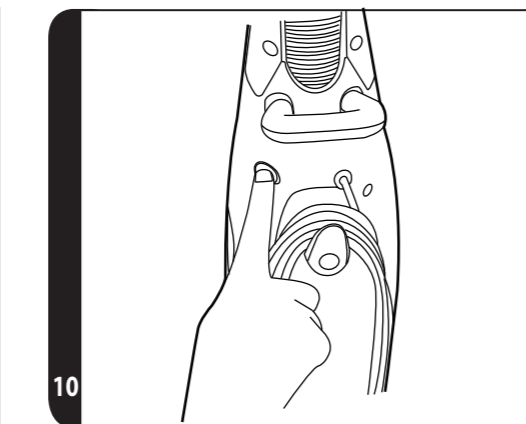
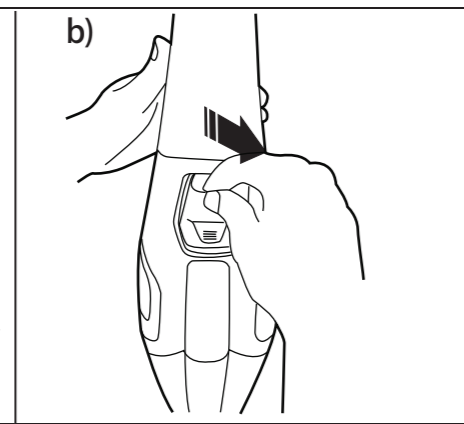
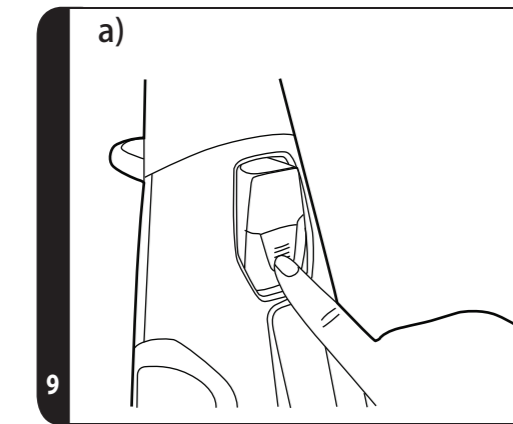
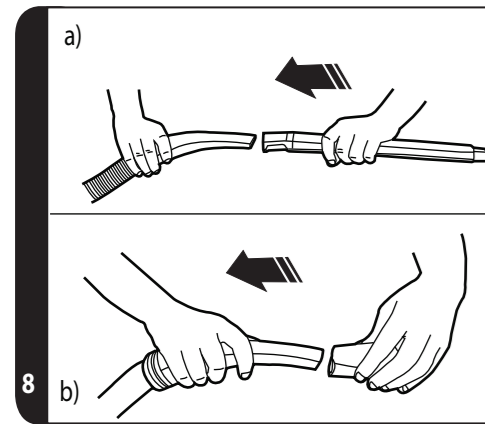
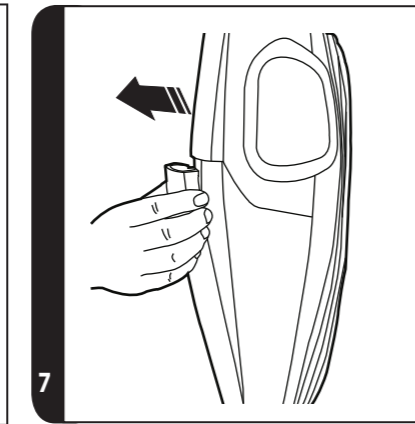
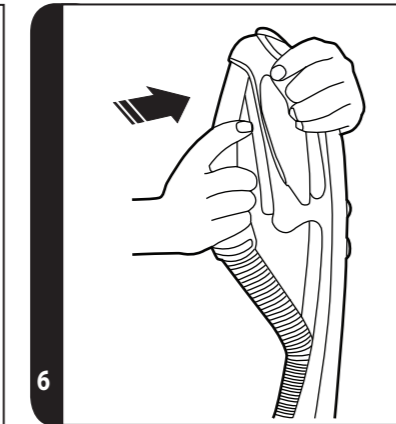
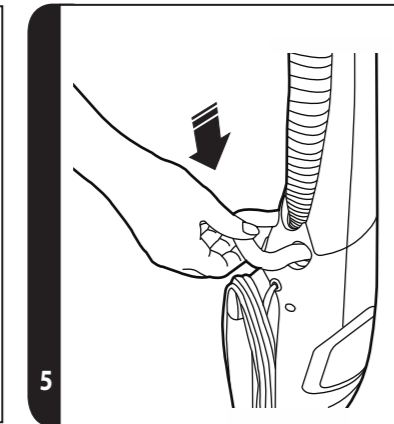
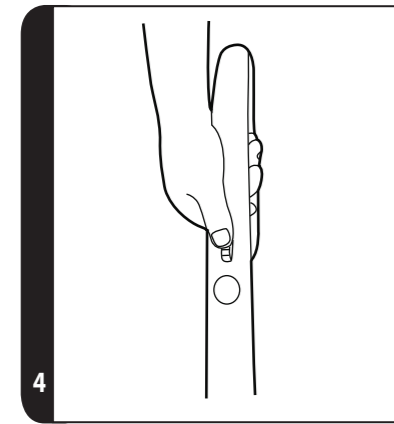
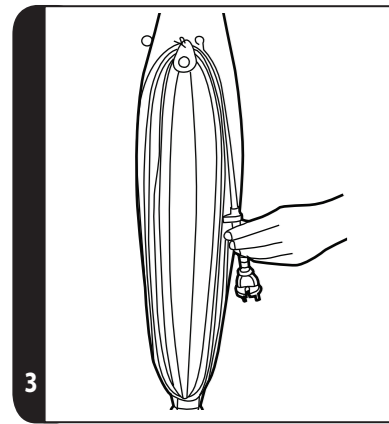
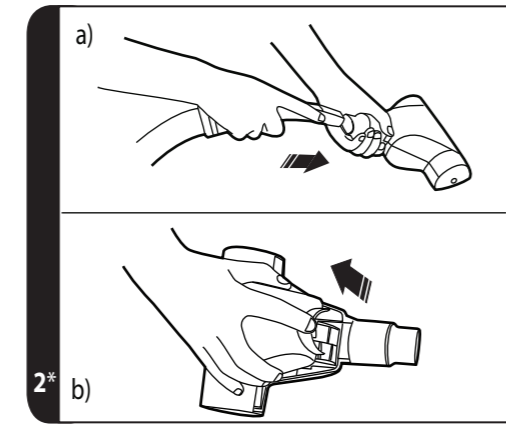
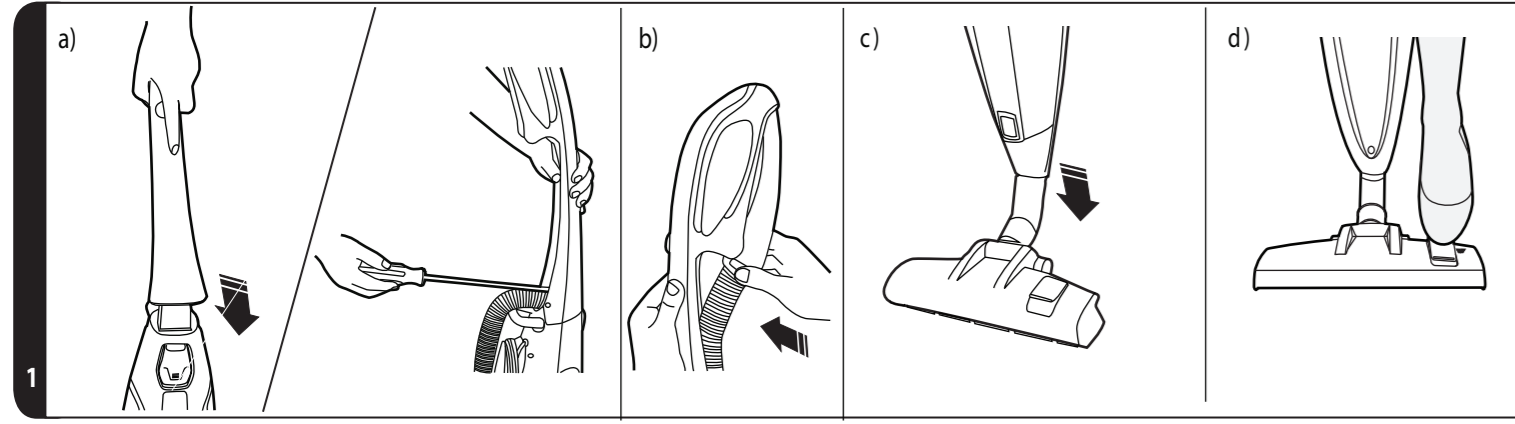

* Certain models only

** Certain models only, nozzles may vary according to model

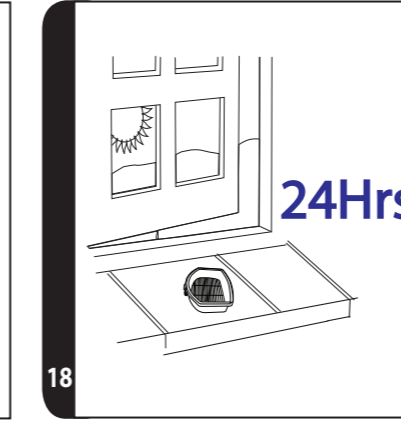
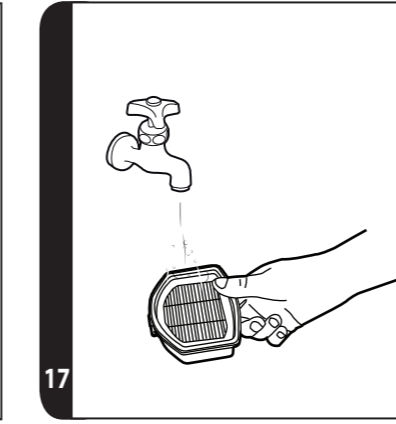
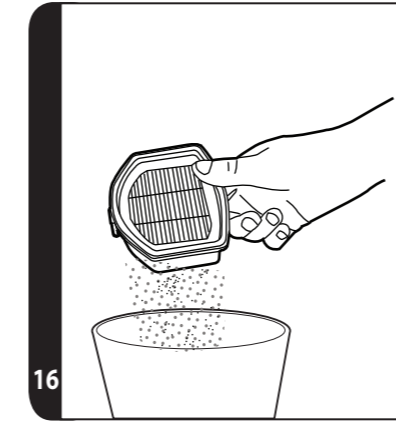
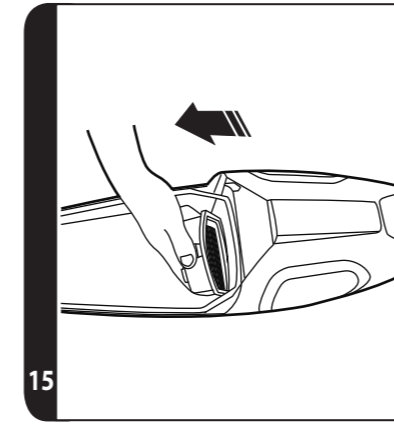
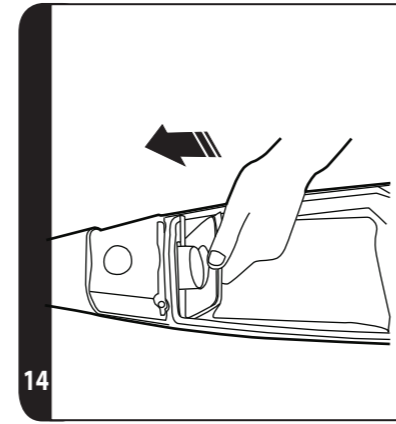
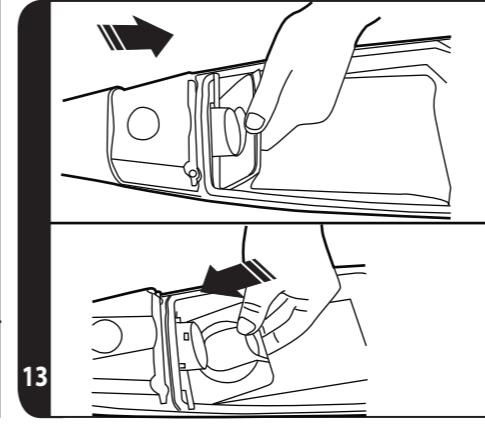
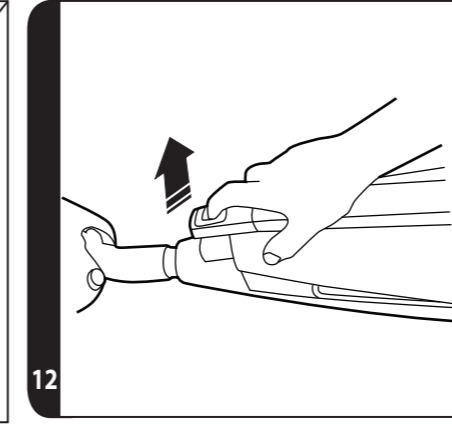
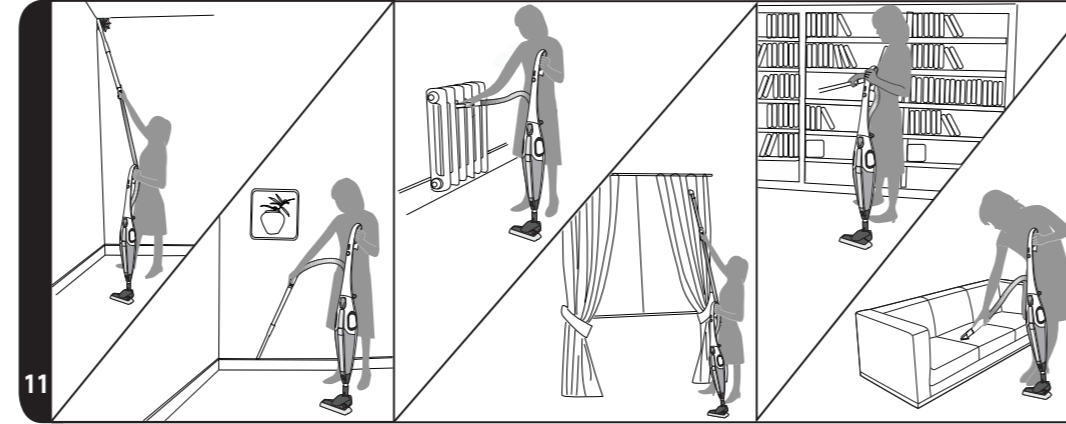



INSTRUCTIONS FOR SAFE USE

This appliance should only be used for domestic cleaning, as described in this user guide. Please ensure that this guide is fully understood before operating the appliance.

Do not leave the appliance plugged in. Always switch off and remove the plug from the socket after use, or before cleaning the appliance or any maintenance task.

This appliance can be used by children aged from 8 years and above and persons with reduced physical, sensory or mental capabilities or lack of experience and knowledge if they have been given supervision or instruction concerning use of the appliance in a safe way and understand the hazards involved. Children shall not play with the appliance. Cleaning and user maintenance shall not be made by children without supervision.

If the power cord is damaged stop using the appliance immediately. To avoid a safety hazard, an authorised HOOVER service engineer must replace the power cord.

Keep hands, feet, loose clothing and hair away from rotating brushes.

Use only attachments, consumables or spares recommended or supplied by HOOVER.

Static electricity: Some carpets can cause a small build up of static electricity. Any static discharge is not hazardous to health.

Do not use your appliance out of doors or on any wet surface or for wet pick up.

Do not pick up hard or sharp objects, matches, hot ashes, cigarette ends or other similar items.

Do not spray with or pick up flammable liquids, cleaning fluids, aerosols or their vapours.

Do not run over the power cord when using your appliance or remove the plug by pulling on the power cord.

Do not continue to use your appliance if it appears faulty.

HOOVER service: To ensure the continued safe and efficient operation of this appliance we recommend that any servicing or repairs are only carried out by an authorised HOOVER service engineer.

Do not stand on or wrap the cord around arms or legs when using your appliance.

Do not use the appliance to clean animals or people.

Do not position the appliance above you when cleaning the stairs.

The Environment

The symbol on this appliance indicates that this appliance may not be treated as household waste. Instead it must be handed over to the applicable collection point for the recycling of electrical and electronic equipment. Disposal must be carried out in accordance with local environmental regulations for waste disposal.



For more detailed information about treatment, recovery and recycling of this appliance, please contact your local city office, your household and waste disposal service or the shop where you purchased the appliance.

CE This appliance complies with the European Directives 2006/95/EC, 2004/108/EC and 2011/65/EU.

HOOVER Limited, Pentrebach, Merthyr Tydfil, Mid Glamorgan, CF48 4TU, UK

GETTING TO KNOW YOUR CLEANER

- A. Stretch Flexi Tube
- B. Integrated Flexi Tube Handle
- C. Main Handle
- D. Power Control Knob
- E. Dusting Brush
- F. Long Crevice Tube / Lance
- G. Bag Door
- H. Bag Door Release Button
- I. Carpet and Floor nozzle (GP)**
 - I1. Carpet Nozzle (CA)**
 - I2. Hard Floor Nozzle (HF)**
 - I3. Hard Floor Nozzle (HF)**
- J. Permanent Exhaust Filter
- K. Carry Handle / Accessories Mode Activator
- L. Floor Mode Button
- M. Rotating Upper Cord Hook
- N. Lower Cord Hook
- O. Dust Bag With Hygienic Closure
- P. Pre-Motor Filter
- Q. Parquet Nozzle*
- R. Miniturbo Nozzle*
- S. Turbo Nozzle*

PREPARING YOUR CLEANER

1. Remove the accessories from the main packaging. You will find the following:
 - Cleaner body
 - Cleaner handle
 - Parquet nozzle*
 - Carpet and Floor nozzle (GP)**
 - Hard Floor Nozzle (HF)**
 - Carpet Nozzle (CA)**
 - Miniturbo Nozzle*
 - Grand Turbo Nozzle*
2. Assemble the cleaner handle and fix in position with the supplied screw. [1a,1b]
3. Secure the flexi tube to the rear of the cleaner handle. [1b]
4. Secure the nozzle to the product. [1c]

*Certain Models Only ** Certain models only, nozzles may vary according to model

For models equipped with Carpet & Floor nozzle*:

Secure the nozzle to the product. Press the floor type selector pedal on the nozzle [1d] to select the ideal cleaning mode for the floor type.

Hard Floor – Brushes are lowered to protect the floor.

Carpet – Brushes are raised for the deepest clean.

For models equipped with Parquet nozzle*:

Secure the nozzle to the product in the same way as the carpet and floor nozzle. For parquet floors and other delicate floors.

For models equipped with mini-turbo nozzle*:

Ideal to clean soft furnishings and for the pet hairs removal.

1. The mini-turbo nozzle can be connected directly to the flexi tube handle or the lance. [2a]
2. If any blockages are encountered, please open the inspection cover on the underside. [2b]

For models equipped with Grand Turbo Nozzle*:

Secure the nozzle to the product in the same way as the carpet and floor nozzle. Use the turbo nozzle for deep cleaning on carpets.

Cord storage:

To store the cord after cleaning wrap the cord around the two cord hooks. [3]

USING YOUR CLEANER

Power switch:

1. To switch the cleaner on, rotate the power control knob. [4]
2. Rotate the knob to the correct power level.*
3. To switch off the product, rotate the same knob.

Using the flexi tube with accessories:

The flexi tube gives you the maximum flexibility of usage. It can be used alone or combined with the accessories, as desired. To vacuum with the supplied accessories:

1. Select accessory mode by rotating the carry handle/accessory mode activator to accessory position until locked in position. [5]
2. Remove the flexi tube from the location in the back of the cleaner handle. [6]
3. To use the extension tube: remove the tube from the door by unclipping from the top. [7] Attach to the flexitube. [8a]
4. To use the dusting brush: remove the tool from the location in the body of the product by pressing the middle of the component [9a] then unclipping from the top. [9b] Attach to the flexitube. [8b]
5. To return to floor vacuuming push the floor mode button. [10]

IMPORTANT - When using cleaning tools, the cleaner must be kept in the upright position, and held. It must not be used in the stand alone position without the user holding the product. [11]

CLEANER MAINTENANCE

Replacing the disposable bag

1. Lay the cleaner on a flat surface, pull back the door release button and remove the bag door. [12]
2. Remove the disposable bag, close the flap to lock the contents and dispose. [13]
3. Take a new bag and fit the collar with the location in the main body and rotate until fixed. [14]
4. Locate tabs on door as shown and close door.

Attention: This product is fitted with a mechanism that prevents the door closing when there is no bag fitted.

NOTE: The bag may need changed frequently when picking up material such as powder or fine dust or when cleaning new carpets.

Cleaning the washable pre-motor filter

1. Lay the cleaner on a flat surface, pull back the door release button and remove the bag door. [12]
2. Remove the old pre motor filter by pressing the finger tab to release. [15]
3. Gently tap the filter against the side of a bin to release excess dust. [16]
4. If deeper cleaning is required: Wash the filter thoroughly under hand warm water until the water runs clean. [17]
5. Remove excess water by shaking and leave to dry for 24 hours. DO NOT USE HOT WATER OR DETERGENTS. [18]
6. Refit bag door as above.

IMPORTANT - For optimum performance, shake off excess dust from the filters regularly. We recommend that the filter is washed every 3 months.

NOTE: Do not use the cleaner without filters assembled.

ACCESSORIES

To obtain the best performance and energy efficiency #1 it is recommended that the correct nozzles are used for the main cleaning operations. These nozzles are indicated in the diagrams by the letters **GP**, **HF** or **CA**.

A nozzle type **GP** can be used to clean both carpet and hard floor.

A nozzle type **HF** is suitable for use only on hard floor.

A nozzle of type **CA** is suitable for use only on carpet.

The other nozzles are accessories for specialist cleaning tasks and are recommended for occasional use only.

It is important to note that this vacuum cleaner is supplied with an Energy Label as

*Certain Models Only ** Certain models only, nozzles may vary according to model

required by European Regulation (EU) 665/2013.

If the label shows a red prohibition circle on the left covering the carpet symbol, then this indicates that the vacuum cleaner is not suitable use on carpets.

If the label shows a red prohibition circle on the right covering the hard floor symbol, then this indicates that the vacuum cleaner is not suitable for use on hard floors.

#1 NOTE: Dust pick up ability carpet, dust pick up ability hard floor, and energy efficiency in accord with Commission Regulations (EU) 665/2013 and (EU) 666/2013.

All accessories can be fitted to the end of the handle or the end of the telescopic tube.

Parquet Nozzle* – For parquet floors and other delicate floors.

Mini Turbo Nozzle* – Use the mini turbo nozzle on stairs or for deep cleaning on textile surfaces and other hard to clean areas. Particularly suitable for allergen removal.

IMPORTANT: Do not use the turbo and mini turbo nozzles on rugs with long fringes, animal hides and carpet pile deeper than 15mm. Do not keep the nozzle stationary while the brush is rotating.

USER CHECKLIST

Should you have a problem with your product, complete the simple user checklist before calling the Hoover customer service.

- Is there a working electricity supply to the product? Check with another electrical product.
- Is the bag full? Inspect and replace.
- Is the hose blocked? Check by stretching to the full length.
- Is the product inlet blocked? Check by removing the bag and checking the bag inlet.
- Is the filter blocked? Check by removing and clean.

IMPORTANT INFORMATION

Hoover spares and Consumables

Always replace parts with genuine Hoover spares. These are available from your local Hoover dealer or direct from Hoover. When ordering parts always quote your model number.

Consumables

Microfiber bag (x4)	H68 - 35601148
Pre-motor filter	S101 - 35601149



Spare parts

Hard Floor Extra Nozzle	G216EE - 35601609
Hard Floor Smart Nozzle	G218SE - 35601618
Carpet & Floor Pro Nozzle	G233PE - 35601672
Carpet Extra Nozzle	G215EE - 35601608
Parquet Extra Nozzle	G87PC - 35600655
Allergy Remover Nozzle	J49 - 35601152
Grand Turbo Nozzle	J48 - 35601151

Hoover Service

Should you require service at any time, please contact your local Hoover Service Office.

Quality

BSI ISO 9001: Hoover's factories have been independently assessed for quality. Our products are made using a quality system which meets the requirements of ISO 9001.

Your Guarantee

The guarantee conditions for this appliance are as defined by our representative in the country in which it is sold. Details regarding these conditions can be obtained from the dealer from whom the appliance was purchased. The bill of sale or receipt must be produced when making any claim under the terms of this guarantee.

Subject to change without notice.

INSTRUCTIONS DE SÉCURITÉ D'UTILISATION

Cet appareil ne doit être utilisé que pour un nettoyage domestique, conformément à ce guide d'utilisation. Veuillez vous assurer que ces instructions sont parfaitement comprises avant d'utiliser l'appareil.

Ne laissez pas l'appareil branché. Eteignez et débranchez toujours l'appareil après l'avoir utilisé, ou avant de le nettoyer ou de procéder à son entretien.

Cet appareil peut être utilisé par des enfants âgés d'au moins 8 ans et par des personnes ayant des capacités physiques, sensorielles ou mentales réduites, ou n'ayant pas d'expérience ou de connaissances en la matière. Ces dernières doivent recevoir des instructions sur l'utilisation de l'appareil en toute sécurité et comprendre les risques impliqués. Les enfants ne doivent pas jouer avec l'appareil. Le nettoyage et l'entretien ne devraient pas être effectués par des enfants sans supervision.

Si le cordon d'alimentation est endommagé, arrêtez immédiatement d'utiliser l'appareil. Pour éviter les risques d'accident, un réparateur HOOVER agréé doit remplacer le cordon d'alimentation.

Maintenez les mains, pieds, vêtements lâches et cheveux à distance des brosses rotatives.

N'utilisez que les accessoires, consommables ou pièces détachées recommandés ou fournis par HOOVER.

Electricité statique : Certains tapis peuvent entraîner une petite accumulation d'électricité statique. Les décharges d'électricité statique ne sont pas dangereuses pour la santé.

N'utilisez pas votre appareil à l'extérieur, sur une surface humide ou pour un ramassage humide.

N'aspirez pas d'objets durs ou tranchants, d'allumettes, de cendres chaudes, de mégots de cigarettes ou d'autres objets similaires.

Ne pulvérisez ou n'aspirez pas des liquides inflammables, des produits d'entretien liquides, des aérosols ou leurs vapeurs.

Ne marchez pas sur le cordon d'alimentation lorsque vous utilisez votre appareil et ne débranchez pas la fiche en tirant sur le cordon d'alimentation.

Ne continuez pas à utiliser votre appareil s'il semble défectueux.

Service HOOVER : Pour assurer l'utilisation sûre et efficace de cet appareil, nous recommandons de n'en confier l'entretien ou les réparations qu'à un réparateur HOOVER agréé.

Ne marchez pas sur le cordon d'alimentation ou ne l'enroulez pas sur vos bras ou vos jambes quand vous utilisez l'appareil.

N'utilisez pas l'appareil sur des personnes ou des animaux.

Lors du nettoyage des escaliers, ne placez pas l'appareil dans une position plus haute que la vôtre.

Environnement

Le symbole figurant sur cet appareil indique qu'il ne peut pas être mis au rebut avec les ordures ménagères. Vous devez le déposer dans un centre de recyclage des déchets électriques et électroniques. La mise au rebut doit être effectuée conformément à la réglementation locale en matière de déchets. Pour obtenir des compléments d'information sur le traitement, la récupération et le recyclage de cet appareil, veuillez contacter votre municipalité, le service local d'élimination des ordures ménagères ou le revendeur de l'appareil.



CE Cet appareil est conforme aux Directives européennes 2006/95/CE, 2004/108/CE et 2011/65/UE.

HOOVER Limited, Pentrebach, Merthyr Tydfil, Mid Glamorgan, CF48 4TU, UK

PREMIÈRE UTILISATION

- A. Tube flexible extensible
- B. Poignée intégrée tube flexible
- C. Poignée
- D. Bouton de contrôle puissance
- E. Brosse meuble
- F. Suceur plat long / Suceur fin
- G. Trappe du sac
- H. Bouton de déverrouillage de la trappe
- I. Brosse pour moquette et sol dur (GP)**
 - I1. Brosse pour moquette (CA)**
 - I2. Suceur pour sol dur (HF)**
 - I3. Suceur pour sol dur (HF)**
- J. Filtre sortie moteur permanent
- K. Poignée de transport / Activateur du mode flexible
- L. Bouton mode de nettoyage des sols
- M. Crochet supérieur rotatif pour enrouler le cordon
- N. Crochet cordon inférieur
- O. Sac avec fermeture hygiénique
- P. Filtre pré-moteur
- Q. Brosse parquet*
- R. Mini turbobrosse*
- S. Turbo brosse*

PREPARATION DE L'ASPIRATEUR

1. Extrayez les accessoires de l'emballage. Vous trouverez les éléments suivants :
 - Corps de l'aspirateur
 - Poignée de l'aspirateur
 - Brosse parquet*
 - Brosse pour moquette et sol dur (GP)**
 - Suceur pour sol dur (HF)**
 - Brosse pour moquette (CA)**
 - Mini turbobrosse*
 - Super turbobrosse*
2. Montez la poignée de l'aspirateur et fixez-la à l'aide de la vis fournie. **[1a,1b]**
3. Fixez le tube flexible à la partie postérieure de la poignée de l'appareil. **[1b]**
4. Fixez la brosse à l'appareil. **[1c]**

*Sur certains modèles uniquement

** Sur certains modèles uniquement, les brosses peuvent varier selon le modèle.

Pour les modèles dotés de la brosse pour moquette et et sol* :

Fixez la brosse à l'appareil. Appuyez sur la pédale de la brosse **[1d]** pour sélectionner le mode d'aspiration idéal pour le type de sol.

Sol dur – Les brosses sont baissées pour protéger le sol.

Moquette – Les brosses sont relevées pour un nettoyage en grande profondeur.

Pour les modèles dotés de la brosse Parquet* :

Fixez la brosse à l'appareil comme vous l'avez fait pour la brosse moquette et sol dur. Pour parquets et autres sols délicats.

Pour les modèles dotés de la mini turbobrosse* :

Idéale pour nettoyer les meubles et pour éliminer les poils d'animaux.

1. La mini turbobrosse peut être connectée directement à la poignée du tube flexible ou de la lance. **[2a]**
2. En cas d'obstruction, ouvrez le couvercle d'inspection sous l'appareil. **[2b]**

Pour les modèles dotés de la Super Turbobrosse* :

Fixez la brosse à l'appareil comme vous l'avez fait pour la brosse moquette et sol dur. Pour le nettoyage en profondeur des moquettes.

Rangement du cordon:

Pour ranger le cordon après le nettoyage, enroulez-le autour des deux crochets. **[3]**

UTILISATION DE L'APPAREIL

Bouton d'alimentation :

1. Pour allumer l'aspirateur, tournez le bouton de contrôle de puissance. **[4]**
2. Tournez le bouton au bon niveau de puissance.*
3. Pour éteindre l'appareil, tournez le même bouton.

Utilisation du tube flexible avec des accessoires :

Le tube flexible assure le maximum de souplesse d'utilisation. Vous pouvez l'utiliser immédiatement, seul ou combiné avec l'accessoire souhaité. Pour procéder au nettoyage avec les accessoires fournis:

1. Sélectionnez le mode accessoires en tournant la poignée de transport/activateur du mode flexible sur la position accessoires jusqu'à ce que la poignée soit bloquée en position. **[5]**
2. Pour utiliser le tube extensible: enlevez le tube de son logement situé à l'arrière de la poignée de l'appareil. **[6]**
3. Pour utiliser la rallonge: enlevez le tube de son logement en le décrochant de la base. **[7]** Insérez le tube flexible. **[8a]**
4. Pour utiliser la brosse meuble : enlevez l'élément de son logement sur le corps du produit en appuyant au milieu du composant **(9a)** et ensuite décrochez-le de la base. **[9b]** Insérez le tube flexible. **[8b]**

5. Pour retourner au nettoyage des sols appuyez sur le bouton mode de nettoyage des sols. [10]

IMPORTANT - Lors de l'utilisation d'accessoires de nettoyage, l'aspirateur doit être maintenu à la position verticale et tenu fermement. Il ne doit pas être utilisé en position autonome sans que l'utilisateur ne le tienne. [11]

ENTRETIEN DE L'ASPIRATEUR

Remplacement du sac à poussière

1. Déposez l'aspirateur sur une surface plate, retirez le bouton d'ouverture de trappe et enlevez le sac à poussière. [12]
2. Enlevez le sac à poussière, fermez les bords du sac et éliminez le sac. [13]
3. Prenez un nouveau sac à poussière, insérez le col dans le logement du corps principal et tournez-le pour le fixer. [14]
4. Positionnez les languettes sur la trappe ainsi comme indiqué et fermez la trappe.

Attention : Cet appareil est équipé d'un mécanisme qui empêche la fermeture de la trappe en l'absence du sac à poussière.

NOTE : Il pourrait être nécessaire de changer le sac à poussière fréquemment si l'on aspire des poussières fines ou lors du nettoyage de tapis neufs.

Nettoyage du filtre lavable pré-moteur

1. Déposez l'aspirateur sur une surface plate, retirez le bouton d'ouverture de trappe et enlevez le sac à poussière. [12]
2. Enlevez le filtre pré-moteur précédent en appuyant sur la languette. [15]
3. Après avoir vidé le bac, tapotez dessus ou agitez-le pour éliminer tout résidu de poussière. [16]
4. Si un nettoyage plus en profondeur est nécessaire : lavez soigneusement le filtre avec de l'eau chaude, jusqu'à ce que l'eau qui coule soit propre. [17]
5. Éliminez les résidus d'eau en agitant le filtre et laissez sécher pendant 24 heures. **N'UTILISEZ PAS D'EAU CHAUDE OU DE DÉTERGENTS.** [18]
6. Repositionnez la trappe ainsi comme indiqué auparavant.

IMPORTANT - Pour obtenir des performances optimales, agitez régulièrement les filtres de manière à éliminer les résidus de poussière. Il est conseillé de laver le filtre tous les 3 mois.

NOTE : N'utilisez pas l'aspirateur quand les filtres ne sont pas montés.

ACCESSOIRES

Pour obtenir la meilleure performance et efficacité énergétique #1, il est conseillé d'utiliser les bonnes brosses pour les principales opérations de nettoyage. Ces brosses sont

*Sur certains modèles uniquement

** Sur certains modèles uniquement, les brosses peuvent varier selon le modèle.

indiquées dans les diagrammes par les lettres **GP**, **HF** ou **CA**.

Le type de brosse **GP** peut être utilisé pour nettoyer la moquette et le sol dur.

Le type de brosse **HF** n'est adapté que pour les sols durs.

Le type de brosse **CA** n'est adapté que pour les moquettes.

Les autres brosses sont des accessoires pour les tâches de nettoyage spécialisées et sont conseillées pour des usages occasionnels uniquement.

Il est important de souligner que cet aspirateur est fourni avec une étiquette énergétique comme l'exige la réglementation européenne (UE) 665/2013.

Si l'étiquette présente un cercle d'interdiction rouge à gauche et recouvre le symbole de moquette, cela signifie qu'il n'est pas approprié d'utiliser l'aspirateur sur des moquettes.

Si l'étiquette présente un cercle d'interdiction rouge à droite et recouvre le symbole de sol dur, cela signifie qu'il n'est pas approprié d'utiliser l'aspirateur sur des sols durs.

#1 REMARQUE : Performance de dépoussiérage sur moquette, performance de dépoussiérage sur sol dur et efficacité énergétique en conformité à la réglementation de la Commission (UE) 665/2013 et (UE) 666/2013.

Tous les accessoires s'adaptent à la poignée du flexible ou à l'extrémité du tube télescopique.

Brosse parquet* – Pour parquets et autres sols délicats.

Mini turbobrosse* – Mini turbo brosse pour escaliers ou nettoyage en profondeur des surfaces textiles et autres surfaces difficiles à aspirer. Particulièrement efficace pour éliminer les allergènes.

IMPORTANT : Ne pas utiliser les brosses turbo et mini turbo sur les tapis à franges longues, les peaux d'animaux ou les moquettes à poils de plus de 15 mm de longueur. Ne pas laisser la brosse tourner sur place.

LISTE DES VÉRIFICATIONS À EFFECTUER

En cas de problèmes avec l'appareil, effectuez les vérifications de la liste de vérifications avant d'appeler le service après-vente Hoover.

- L'aspirateur est-il alimenté en électricité ? Vérifiez avec un autre appareil électrique.
- Vérifiez si le sac est plein. Vérifiez et remplacez.
- Le tuyau est-il encrassé ? Vérifiez l'absence de noeuds sur toute la longueur du tube.
- L'entrée de l'appareil est-elle bloquée ? Vérifiez en enlevant le sac et en contrôlant l'entrée du sac.
- Le filtre est-il encrassé ? Enlevez le filtre et nettoyez-le.

INFORMATIONS IMPORTANTES

Pièces détachées et consommables Hoover

Toujours remplacer les pièces par des pièces détachées de la marque Hoover. Celles-ci sont disponibles auprès de votre revendeur Hoover. Lors de la commande de pièces, veuillez toujours préciser le numéro de votre modèle.

Consommables

Sac en microfibre (x4)	H68 - 35601148
Filtre de protection du moteur	S101 - 35601149

Pièces détachées

Brosse Extra pour sol dur	G216EE - 35601609
Brosse Smart pour sol dur	G218SE - 35601618
Brosse Pro pour moquette et sol	G233PE - 35601672
Brosse Extra pour moquette	G215EE - 35601608
Brosse pour parquet Extra	G87PC - 35600655
Brosse pour élimination des allergènes	J49 - 35601152
Super turbobrosse	J48 - 35601151

Service Hoover

Pour toute intervention à tout moment, veuillez contacter le service après-vente Hoover le plus proche.

Qualité

BSI ISO 9001: La qualité des usines Hoover a fait l'objet d'une évaluation indépendante. Nos produits sont fabriqués selon un système de qualité conforme à la norme ISO 9001.

Votre garantie

Les conditions de garantie de cet appareil sont définies par notre représentant dans le pays où il est vendu et peuvent être obtenues auprès de votre revendeur. Les détails concernant ces conditions peuvent être obtenues auprès du revendeur auprès duquel l'appareil a été acheté. La facture d'achat ou le reçu doivent être présentés pour toutes réclamations relevant des conditions de cette garantie.

Ces conditions peuvent être modifiées sans préavis.



HINWEISE FÜR DIE SICHERE BENUTZUNG

Dieses Gerät ist nur zum Gebrauch im Haushalt und nicht für gewerbliche Zwecke bestimmt. Sie sollten das Gerät ausschließlich gemäß den Angaben in dieser Bedienungsanleitung verwenden. Vor dem Gebrauch des Gerätes muss die vorliegende Bedienungsanleitung vollständig gelesen und verstanden worden sein.

Ziehen Sie den Netzstecker nach Gebrauch aus der Steckdose. Vor der Reinigung oder Wartung das Gerät stets ausschalten, den Netzstecker aus der Steckdose ziehen und abkühlen lassen.

Dieses Gerät darf von Kindern ab 8 Jahren sowie körperlich, geistig oder sensorisch behinderten Personen bzw. Personen ohne Erfahrung und Kenntnisse im Gebrauch nur unter Aufsicht oder unter Anleitung für die sichere Benutzung und den damit verbundenen Gefahren benutzt werden. Kinder sollten nicht unbeaufsichtigt mit dem Gerät spielen. Reinigungs- und Wartungsarbeiten dürfen von Kindern nur unter Aufsicht ausgeführt werden.

Ist das Netzkabel beschädigt, darf das Gerät NICHT mehr benutzt werden. Im Falle eines Defektes darf das Netzkabel nur durch einen autorisierten HOOVER-Kundendiensttechniker ausgetauscht werden.

Hände, Füße, lose Kleidung und Haare von den rotierenden Bürsten fernhalten.

Verwenden Sie nur von HOOVER empfohlene oder gelieferte Zubehörteile, Verbrauchsmaterialien und Ersatzteile.

Statische Aufladung: Manche Teppiche können die Bildung statischer Elektrizität verursachen, die jedoch sehr gering und bei Entladung nicht gesundheitsschädlich ist.

Benutzen Sie das Gerät nicht im Freien, auf nassen Oberflächen oder zur Aufnahme von nassen Materialien.

Vermeiden Sie es, harte oder scharfe Gegenstände, Streichhölzer, heiße Asche, Zigarettenkippen oder Ähnliches aufzusaugen.

Niemals entzündliche Flüssigkeiten, Reinigungsmittel, Aerosole oder deren Dämpfe auf das Gerät sprühen oder damit aufsaugen.

Während des Saugens nicht über das Netzkabel fahren. Nicht am Kabel ziehen, um den Gerätestecker aus der Steckdose zu ziehen.

Stellen Sie die Verwendung des Gerätes ein, wenn ein Defekt am Gerät vermutet wird.

HOOVER-Kundendienst: Um auf Dauer den sicheren und effizienten Betrieb dieses Gerätes zu gewährleisten, empfehlen wir, Wartungs- und Reparaturarbeiten ausschließlich von einem zugelassenen HOOVER-Kundendienst durchführen zu lassen.

Treten Sie beim Gebrauch des Gerätes nicht auf das Netzkabel und wickeln es sich nicht um Arme oder Beine.

Benutzen Sie das Gerät nicht zur Reinigung von Menschen oder Tieren.

Positionieren Sie das Gerät bei der Reinigung von Treppen nicht oberhalb von Ihnen.

Umweltschutz

Das am Gerät angebrachte Symbol gibt an, dass dieses Gerät nicht als Hausmüll behandelt werden darf, sondern an einer entsprechenden Sammelstelle für das Recycling von elektrischen und elektronischen Geräten zu entsorgen ist. Die Entsorgung ist in Übereinstimmung mit allen geltenden Vorschriften für die umweltgerechte Abfallentsorgung vorzunehmen. Ausführlichere Informationen über die Müllbehandlung und das Recycling dieses Geräts erhalten Sie von der zuständigen Umweltbehörde, der Müllentsorgungsstelle Ihrer Kommune oder dem Händler, bei dem Sie das Gerät erworben haben.



 Dieses Gerät erfüllt die Europäischen Richtlinien 2006/95/EG, 2004/108/EG und 2011/65/EG.

HOOVER Limited, Pentrebach, Merthyr Tydfil, Mid Glamorgan, CF48 4TU, UK

BEZEICHNUNG DER TEILE

- A. Ausziehbarer, flexibler Saugschlauch
- B. Integrierte Düse
- C. Handgriff
- D. Leistungsregulierung
- E. Möbelpinsel
- F. Lange Fugendüse
- G. Staubbehälterfachabdeckung
- H. Entriegelung für Staubbeutelklappe
- I. Umschaltbare Bodendüse (GP)**
 - I1. Teppichbodendüse (CA)**
 - I2. Hartbodendüse (HF)**
 - I3. Hartbodendüse (HF)**
- J. Dauerabluftfilter
- K. Tragegriff / Umschalter für Zubehörmodusaktivierung
- L. Umschalter für Bodenreinigungsmodus
- M. Drehbarer oberer Kabelaufwickelhaken
- N. Unterer Kabelaufwickelhaken
- O. Staubbeutel mit Hygieneverschluss
- P. Vormotorfilter
- Q. Parkettbodendüse*
- R. Miniturbodüse*
- S. Turbo-Düse*

VORBEREITUNG DES STAUBSAUGERS

1. Alle Geräteteile aus der Verpackung entnehmen. Folgende Teile sind im Lieferumfang enthalten:
 - Gerätekorpus
 - Geräteoberteil
 - Hartbodendüse*
 - Umschaltbare Bodendüse (GP)**
 - Hartbodendüse (HF)**
 - Teppichbodendüse (CA)**
 - Miniturbodüse*
 - Turbobodendüse*
2. Den Griff anbringen und mit der mitgelieferten Schraube fixieren. **[1a,1b]**
3. Fixieren Sie den Saugschlauch an der Rückseite des Griffs. **[1b]**
4. Die Bodendüse am Gerät anbringen. **[1c]**

*Geräteausstattung ist modellabhängig ** Nur bei bestimmten Modellen, Düsen können modellabhängig sein

Für Modelle umschaltbarer Bodendüse*:

Die Bodendüse am Gerät anbringen. Das Pedal an der Düse drücken **[1d]**, um die gewünschte Bodenart auszuwählen.

Hartboden – Der Borstenkranz wird zum Schutz des Bodens abgesenkt.

Teppichboden – Besonders gründliche Reinigung durch Anheben des Borstenkranzes.

Für Modelle mit Hartbodendüse*:

Befestigen Sie diese Düse genau wie die umschaltbare Bodendüse am Gerät. Ideal zur Reinigung von Parkettböden und anderen empfindlichen Hartböden.

Für Modelle mit Miniturbodüse*:

Ideal geeignet zur Reinigung von Polstermöbeln und zur Entfernung von Tierhaaren.

1. Die Miniturbodüse können Sie direkt an den integr. Saugschlauch oder der langen Fugendüse anbringen. **[2a]**
2. Bei Verstopfungen öffnen Sie die Inspektionsklappe an der Unterseite. **[2b]**

Für Geräte mit Turbobodendüse*:

Befestigen Sie diese Düse genau wie die umschaltbare Bodendüse am Gerät. Benutzen Sie die Turbobodendüse zur besonders gründlichen Reinigung von Teppichböden.

Kabelaufwicklung:

Wickeln Sie zum Verstauen des Netzkabels das Kabel um die beiden Kabelhaken. **[3]**

GEBRAUCH DES GERÄTES

Ein- / Ausschalten des Gerätes

1. Zum Einschalten den Staubsaugers drehen Sie den Leistungsregulierungsknopf. **[4]**
2. Drehen Sie den Schalter in die gewünschte Leistungsstufe.*
3. Drehen Sie zum Ausschalten des Geräts den Schalter in die entgegengesetzte Richtung.

Verwendung des Schlauchs mit Zubehörteilen:

Der flexible Saugschlauch ermöglicht vielfältige Einsatzmöglichkeiten. Der Schlauch kann allein oder mit Zubehörteilen verwendet werden. Saugen mit dem mitgelieferten Zubehörteilen:

1. Wählen Sie den Zubehörmodus, indem Sie den Wahlschalter am Tragegriff in die Position zur Nutzung von Zubehör drehen, bis er spürbar einrastet. **[5]**
2. Entnehmen Sie den Schlauch von der Rückseite des Staubsaugergriffs. **[6]**
3. Verwendung der Fugendüse: Entnehmen Sie die Fugendüse von der Gerätevorderseite, indem Sie es von oben ablösen. **[7]** Verbinden Sie es mit dem Schlauch. **[8a]**
4. Für die Benutzung des Möbelpinsels: Nehmen Sie den Möbelpinsel [9a] Gerät ab, indem Sie auf die Mitte drücken und ihn dann von oben lösen. **[9b]** Verbinden Sie es mit dem Schlauch. **[8b]**
5. Drücken Sie zum Umschalten auf den Bodenreinigungsmodus den Wahlschalter in die entsprechende Position. **[10]**

WICHTIG - Bei Einsatz der diversen Zubehörteile muss der Staubsauger zum ordnungsgemäßen Betrieb in aufrechter Position und zur eigenen Sicherheit festgehalten werden. Zur eigenen Sicherheit muß das Gerät im Betrieb stets festgehalten werden. [11]

WARTUNG DES STAUBSAUGERS

Ersetzen des Staubbeutels

1. Legen Sie den Staubsauger auf einer ebenen Fläche ab, ziehen Sie die Freigabetaste der Staubbeutelklappe nach hinten und öffnen diese. [12]
2. Entnehmen Sie den Staubbeutel, in dem Sie ihn durch ziehen an der Lasche zunächst schließen und dann herausnehmen. [13]
3. Nehmen Sie einen neuen Staubsaugerbeutel und setzen ihn mit der Haltplatte zuerst in das Gerät ein; achten Sie darauf, dass er fest sitzt. [14]
4. Arretieren Sie die Behälterabdeckung wie in der Abbildung gezeigt vorsichtig mithilfe der Nasen an der Klappe und schließen die wieder vorsichtig.

Achtung: Dieses Gerät ist mit einer mechanischen Sperre ausgerüstet, die ein Schließen der Klappe verhindert, wenn kein Staubbeutel eingesetzt ist.

HINWEIS: Beim Aufsaugen von pulverförmigem Schmutz (z.B. Bohr- oder Feinstaub) oder bei der Reinigung neuer Teppiche müssen Sie den Staubsaugerbeutel gegebenenfalls häufiger wechseln.

Reinigung des waschbaren Vormotorfilters

1. Legen Sie den Staubsauger auf einer ebenen Fläche ab, ziehen Sie die Freigabetaste der Staubbeutelklappe nach hinten und öffnen diese. [12]
2. Entfernen Sie den Vormotorfilter, indem Sie mit dem Finger auf die Freigabenase drücken. [15]
3. Klopfen Sie den Filter leicht aus, um losen Staub zu entfernen. [16]
4. Wenn eine tiefergehende Reinigung erforderlich ist: Waschen Sie den Filter gründlich unter handwarmem Wasser, bis es Wasser klar ist. [17]
5. Überschüssiges Wasser durch Schütteln entfernen und 24 Stunden trocknen lassen. KEIN HEISSES WASSER UND KEINE REINIGUNGSMITTEL VERWENDEN. [18]
6. Setzen Sie die Staubbeutelklappe wie oben dargestellt wieder ein.

WICHTIG - Im Interesse optimaler Leistung überschüssigen Staub aus den Filtern regelmäßig abklopfen. Wir empfehlen, den Filter alle drei Monate zu waschen.

HINWEIS: Den Staubsauger nicht ohne eingebaute Filter verwenden.

ZUBEHÖR

Um die beste Leistung und Energieeffizienz zu erzielen #1 wird empfohlen, dass die richtigen Düsen für den Hauptreinigungsbetrieb verwendet werden. Die Düsen werden in den Diagrammen mit den Bezeichnungen **GP**, **HF** oder **CA** gekennzeichnet.

Die Düse mit der Bezeichnung **GP** kann zur Reinigung von Teppichen und Hartböden verwendet werden.

Die Düse mit der Bezeichnung **HF** ist nur für die Reinigung von Hartböden geeignet.

Die Düse mit der Bezeichnung **CA** ist nur für die Reinigung von Teppichen geeignet.

Die anderen Düsen sind Zubehör für besondere Reinigungsaufgaben und werden nur für die fallweise Benutzung empfohlen.

Es ist wichtig, darauf hinzuweisen, dass dieser Staubsauger mit einem Etikett zur Energieverbrauchskennzeichnung gemäß Europäischer Richtlinie (EU) 665/2013 geliefert wird (Energiekennzeichnung).

Wenn das Etikett links auf dem Teppichsymbol einen roten Verbotskreis aufweist, bedeutet dies, dass der Staubsauger nicht für die Reinigung von Teppichböden geeignet ist.

Wenn das Etikett rechts auf dem Hartbodensymbol einen roten Verbotskreis aufweist, bedeutet dies, dass der Staubsauger nicht für die Reinigung von Hartböden geeignet ist.

#1 HINWEIS: Die Werte für die Staubaufnahmekapazität auf Teppichen, Staubaufnahmekapazität auf Hartböden und Energieeffizienz wurden in Übereinstimmung mit den Verordnungen der Kommission (EU) 665/2013 und (EU) 666/2013 ermittelt.

Alle Zubehörteile können am Handgriff oder am Teleskoprohr befestigt werden.

Parkettbodendüse* – Ideal zur Reinigung von Parkettböden und anderen empfindlichen Hartböden.

Miniturbodüse* – Die Miniturbodüse eignet sich speziell zur Reinigung von Matratzen und Polstermöbeln. Wirksam gegen allergieauslösende Faktoren.

WICHTIG: Benutzen Sie die Turboboden- und Miniturbodüse nicht auf Teppichen und Vorlegern mit langen Fransen, auf Tierfellen und auf über 15 mm tiefem Teppichflor. Halten Sie die Düse bei sich drehender Bürstwalze nicht still.

PRÜFLISTE ZUR FEHLERSUCHE

Bitte prüfen Sie die einzelnen Punkte dieser Prüfliste, bevor Sie sich bei einem Problem an Ihre zuständige Hoover-Kundendienststelle wenden.

- Ist die Stromversorgung in Ordnung? Mit einem anderen elektrischen Gerät überprüfen.
- Ist der Staubbeutel voll? Prüfen Sie und ersetzen Sie den Filter.
- Ist der Schlauch verstopft? Prüfen Sie den Schlauch, indem Sie ihn auf die gesamte Länge dehnen.
- Ist eine der Luftzuführungen blockiert? Nehmen Sie zur Kontrolle den Staubbeutel heraus und prüfen Sie den Beuteleinsatz.
- Ist einer der Filter zugesetzt? Nehmen Sie den Einsatz heraus und reinigen Sie ihn.



WICHTIGE INFORMATIONEN

Hoover-Ersatzteile und Verbrauchsmaterial

Verwenden Sie stets Originalersatzteile von Hoover. Diese sind über den Hoover-Kundendienst erhältlich. Geben Sie bei der Bestellung von Ersatzteilen bitte stets die komplette 16stellige Matrikelnummer (Typenplakette auf der Geräteunterseite des Gerätes bzw. der Ladestation) Ihres Gerätemodells an.

Verbrauchsteile

Staubbeutel (x4)	H68 - 35601148
Vormotorfilter	S101 - 35601149

Ersatzteile

HartfloorExtra-Bodendüse	G216EE - 35601609
HartfloorSmart-Bodendüse	G218SE - 35601618
Umschaltbare Pro-Bodendüse	G233PE - 35601672
CarpetExtra-Bodendüse	G215EE - 35601608
ParquetExtra-Hartbodendüse	G87PC - 35600655
AllergyRemover-Düse	J49 - 35601152
Turbobodendüse	J48 - 35601151

Hoover-Kundendienst

Zur Wartung oder Reparatur Ihres Produktes wenden Sie sich bitte an Ihre zuständige Hoover-Kundendienststelle.

Qualität

BSI ISO 9001: Die Hoover-Werke wurden unabhängig voneinander jeweils einer Qualitätsprüfung unterzogen. Unsere Produkte werden nach einem Qualitätsstandard hergestellt, der die Anforderungen von ISO 9001 erfüllt.

Garantieerklärung

Die Garantiebestimmungen für dieses Gerät entsprechen den Richtlinien des Landes, in dem Sie das Gerät erworben haben. Weitere Einzelheiten dazu erhalten Sie vom Händler, bei dem Sie das Gerät erworben haben oder aus dem roten Garantieheft, das der Verpackung beiliegt. Bitte bewahren Sie den Kaufbeleg sorgfältig auf, denn er wird für eventuell auftretende Garantieansprüche benötigt.

Änderungen vorbehalten.



ISTRUZIONI PER UN USO SICURO

Questo apparecchio deve essere utilizzato esclusivamente in ambito domestico per interventi di pulizia, secondo le istruzioni riportate nel presente documento. Accertarsi di aver compreso le istruzioni prima di mettere in funzione l'apparecchio.

Non lasciare l'apparecchio collegato alla corrente. Prima di procedere alla pulizia dell'apparecchiatura o di effettuare qualsiasi operazione di manutenzione, spegnere sempre l'apparecchio e scollegare la spina.

Questo elettrodomestico non è destinato a essere utilizzato da persone dalle ridotte capacità fisiche, sensoriali o mentali (bambini inclusi), senza una adeguata assistenza o controllo da parte di una persona adulta responsabile della loro sicurezza. Controllare che i bambini non giochino con l'apparecchio. Pulizia e manutenzione non possono essere eseguite da bambini senza sorveglianza da parte di una persona responsabile.

Se il cavo di alimentazione è danneggiato, interrompere immediatamente l'utilizzo dell'apparecchio. Per evitare pericoli, il cavo di alimentazione dovrà essere sostituito da un tecnico del servizio assistenza autorizzato HOOVER.

Tenere le mani, i piedi, i capi di abbigliamento non attillati e i capelli lontani dalle spazzole rotanti.

Utilizzare solo accessori o parti di consumo e di ricambio consigliati o forniti da HOOVER.

Elettricità statica: Alcuni tappeti possono produrre un piccolo accumulo di elettricità statica. Le cariche di elettricità statica non sono pericolose per la salute.

Non utilizzare l'apparecchio all'aperto, su superfici bagnate o per aspirare liquidi.

Non aspirare oggetti solidi o appuntiti, fiammiferi, ceneri calde, mozziconi di sigaretta o similari.

Non vaporizzare o aspirare liquidi infiammabili, detergenti, aerosol o i loro vapori.

Non calpestare il cavo di alimentazione durante l'utilizzo dell'apparecchio o scollegare la spina dalla presa tirando il cavo di alimentazione.

Non continuare a utilizzare l'apparecchio in caso di presunto guasto.

Assistenza HOOVER: Per garantire un funzionamento sempre sicuro ed efficiente dell'apparecchiatura, si consiglia di fare eseguire eventuali interventi di assistenza o di riparazione dai tecnici del servizio assistenza autorizzato HOOVER.

Non calpestare il cavo di alimentazione o avvolgerlo intorno alle braccia o alle gambe mentre si usa l'apparecchio.

Non utilizzare l'apparecchio per l'igiene della persona o degli animali.

Non collocare l'apparecchio in una posizione più bassa rispetto alla propria quando si puliscono delle scale.

Ambiente:

Il simbolo apposto sul prodotto indica che lo stesso non può essere smaltito come i normali rifiuti domestici, bensì deve essere portato al punto di raccolta o al centro di riciclaggio delle apparecchiature elettriche ed elettroniche più vicino. Lo smaltimento deve essere eseguito in conformità alle normative locali vigenti per la salvaguardia dell'ambiente e lo smaltimento dei rifiuti. Per ulteriori informazioni sul trattamento, il recupero e il riciclaggio di questo prodotto, contattare l'unità territoriale competente per il servizio di smaltimento o il negozio in cui il prodotto è stato acquistato.



 Questo prodotto è conforme alle Direttive Europee 2006/95/EC, 2004/108/EC e 2011/65/EC.

HOOVER Limited, Pentrebach, Merthyr Tydfil, Mid Glamorgan, CF48 4TU, UK

DESCRIZIONE DELL'APPARECCHIO:

- A. Tubo flessibile estensibile
- B. Impugnatura del tubo flessibile integrato
- C. Impugnatura
- D. Manopola controllo potenza
- E. Spazzola a pennello
- F. Lancia lunga di prolunga / Lancia
- G. Coperchio del sacco
- H. Pulsante apertura coperchio
- I. Spazzola tappeti e pavimenti (GP)**
 - I1. Spazzola per tappeti (CA)**
 - I2. Spazzola per pavimenti duri (HF)**
 - I3. Spazzola per pavimenti duri (HF)**
- J. Filtro in uscita
- K. Maniglia per il trasporto / Accessori Modalità Activator
- L. Pulsante Modalità Pavimenti
- M. Gancio superiore riavvolgimento cavo
- N. Gancio inferiore del cavo
- O. Sacco raccogli-polvere con chiusura igienica
- P. Filtro Pre-Motore
- Q. Spazzola Parquet*
- R. Mini Turbospazzola*
- S. Spazzola Turbo*

PREPARAZIONE DELL'APPARECCHIO

1. Rimuovere gli accessori dall'imballaggio principale. All'interno della confezione sono contenuti:
 - Corpo dell'apparecchio
 - Impugnatura dell'apparecchio
 - Spazzola Parquet*
 - Spazzola tappeti e pavimenti (GP)**
 - Spazzola per pavimenti duri (HF)**
 - Spazzola per tappeti (CA)**
 - Mini Turbospazzola*
 - Spazzola Grand Turbo*
2. Assemblare l'impugnatura all'apparecchio fissandola con la vite in dotazione. **[1a,1b]**
3. Agganciare il tubo flessibile al retro dell'impugnatura dell'apparecchio. **[1b]**
4. Fissare la spazzola all'apparecchio. **[1c]**

*Solo su alcuni modelli ** Solo su alcuni modelli, le spazzole possono variare secondo il modello

Per i modelli equipaggiati di spazzola tappeti e pavimenti*:

Fissare la spazzola all'apparecchio. Premere il pedale sulla spazzola **[1d]** per selezionare la modalità di pulizia ideale per il tipo di pavimento.

Pavimento – Le setole si abbassano per proteggere il pavimento.

Tappeto/moquette – Le setole si sollevano per garantire una pulizia più in profondità.

Per i modelli equipaggiati di spazzola Parquet*:

Collegare la spazzola al prodotto come per la spazzola tappeti e pavimenti. La Spazzola Parquet Caresse è indicata Per parquet e pavimenti delicati.

Per i modelli equipaggiati di Mini turbospazzola*:

La Mini Turbospazzola è ideale per pulire imbottiti e per rimuovere i peli degli animali domestici.

1. La Mini turbospazzola può essere collegata direttamente all'impugnatura del tubo flessibile o alla lancia di prolunga. **[2a]**
2. Se ci sono ostruzioni, aprire il coperchio di ispezione sul lato inferiore della spazzola. **[2b]**

Per i modelli equipaggiati di Spazzola Grand Turbo*:

Collegare la spazzola al prodotto come per la spazzola tappeti e pavimenti. La Spazzola Parquet Caresse è indicata per una pulizia profonda di tappeti e moquette.

Avvolgicavo:

Per riporre il cavo dopo la pulizia, avvolgerlo attorno ai due ganci. **[3]**

UTILIZZO DELL'APPARECCHIO

Interruttore di alimentazione:

1. Per accendere l'apparecchio, ruotare la manopola controllo potenza. **[4]**
2. Ruotare la manopola per selezionare il livello di potenza corretto.*
3. Per spegnere l'apparecchio, ruotare nel senso opposto.

Utilizzo del tubo flessibile con gli accessori:

Il tubo flessibile consente la massima flessibilità di impiego. Il tubo può essere utilizzato da solo o abbinato agli accessori in dotazione. Per pulire con gli accessori in dotazione:

1. Attivare l'aspirazione dal tubo flessibile spingendo l'apposita leva verso il basso fino a quando si blocca in posizione. **[5]**
2. Estrarre il tubo flessibile dall'apposito vano sul retro dell'impugnatura. **[6]**
3. Per usare la lancia di prolunga estrarla dall'apposito vano sullo sportello raccogli-polvere. **[7]** Collegarla al tubo flessibile. **[8a]**
4. Per usare la spazzola a pennello rimuoverla dall'apposito vano dell'apparecchio, premere nel centro del componente **[9a]**, quindi sganciarla dall'alto. **[9b]** Collegarla al tubo flessibile. **[8b]**
5. Per riattivare l'aspirazione dalla spazzola premere l'apposito pulsante sul retro del prodotto. **[10]**

IMPORTANTE - Durante l'impiego di accessori di pulizia, l'apparecchio deve essere tenuto fermo in posizione verticale. Non deve essere utilizzato senza che l'utente tenga il prodotto. [11]

MANUTENZIONE DELL'APPARECCHIO

Sostituzione del sacco raccogli polvere

1. Appoggiare il prodotto su una superficie piana, sganciare lo sportello tramite l'apposito pulsante e rimuovere il sacchetto raccogli polvere. [12]
2. Rimuovere il sacchetto raccogli polvere, chiuderlo e smaltirlo. [13]
3. Inserire un nuovo sacchetto. [14]
4. Riposizionare lo sportello e richiuderlo.

Attenzione: Questo prodotto è dotato di un meccanismo che impedisce la chiusura dello sportello quando non è inserito il sacchetto raccogli polvere.

NOTA: Quando si aspirano polveri o polveri fini o per la pulizia di nuovi tappeti, potrebbe essere necessario sostituire il sacco raccogli polvere .

Pulizia del filtro pre-motore lavabile

1. Appoggiare il prodotto su una superficie piana, sganciare lo sportello tramite l'apposito pulsante e rimuovere il sacchetto raccogli polvere. [12]
2. Rimuovere il filtro pre-motore premendo la linguetta di rilascio. [15]
3. Rimuovere l'eccesso di polvere dal filtro picchiettando contro il lato di un cestino dei rifiuti. [16]
4. Se è necessaria una pulizia più profonda: lavare il filtro a fondo sotto l'acqua tiepida finché l'acqua non scorre pulita. [17]
5. Rimuovere l'acqua in eccesso agitando e lasciare asciugare completamente, per 24 ore. **NON UTILIZZARE ACQUA BOLLENTE O DETERGENTI.** [18]
6. Rimontare lo sportello del sacchetto raccogli polvere come sopra.

IMPORTANTE - Per garantire prestazioni ottimali, scrollare l'eccesso di polvere regolarmente dai filtri. Si raccomanda di lavare il filtro ogni 3 mesi.

NOTA: Non utilizzare l'apparecchio senza avere prima montato i filtri.

ACCESSORI

Per ottenere prestazioni ottimali ed efficienza energetica#1, è consigliato usare le spazzole appropriate per le principali operazioni di pulizia. Queste spazzole sono indicate nel diagramma con le lettere **GP**, **HF** o **CA**.

La spazzola di tipo **GP** è adatta per pulire sia tappeti che pavimenti duri.

La spazzola di tipo **HF** è adatta solo per la pulizia dei pavimenti duri.

*Solo su alcuni modelli ** Solo su alcuni modelli, le spazzole possono variare secondo il modello

La spazzola di tipo **CA** è adatta solo per la pulizia dei tappeti.

Le altre spazzole sono accessorie per operazioni di pulizia speciale e sono raccomandate solo per usi occasionali.

È importante notare che questo aspirapolvere è provvisto di Etichetta Energetica conformemente alla Normativa Europea (EU) 665/2013.

Se l'etichetta riporta a sinistra un cerchio rosso di divieto che ricopre il simbolo del tappeto, significa che l'aspirapolvere non è adatto per la pulizia dei tappeti.

Se l'etichetta riporta a destra un cerchio rosso di divieto che ricopre il simbolo di pavimenti duri, significa che l'aspirapolvere non è adatto per la pulizia dei pavimenti duri.

#1 NOTA: Capacità di raccolta della polvere sui tappeti, capacità di raccolta della polvere sui pavimenti duri ed efficienza energetica conformi alle Normative della Commissione (EU) 665/2013 e (EU) 666/2013.

Tutti gli accessori possono essere inseriti nell'impugnatura o all'estremità del tubo telescopico.

Spazzola Parquet* – Per parquet e pavimenti delicati.

Mini Turbospazzola* – utilizzare la mini turbospazzola per la pulizia profonda di superfici tessili e imbottiti e per altre aree difficili. Particolarmente adatta per rimuovere gli allergeni.

IMPORTANTE: non utilizzare la turbospazzola e la mini turbospazzola su pellicce e su tappeti a frange o con pelo di oltre 15 mm. Non tenere ferma la spazzola sul tappeto con il rullo in rotazione.

CHECKLIST UTENTE

In caso di problemi, completare questa semplice checklist utente prima di chiamare il centro assistenza Hoover.

- La presa elettrica a cui è collegato l'apparecchio è funzionante? Verificare con un altro elettrodomestico.
- Il sacco raccogli polvere è pieno? Ispezionare e sostituire.
- Il tubo è bloccato? Controllare che sull'intera lunghezza del tubo non vi siano nodi
- Il canale di aspirazione all'estremità del prodotto è bloccato? Ispezionare il canale rimuovendo lo sportello del vano raccogli polvere e rimuovere eventuali ostruzioni.
- Il filtro è ostruito? Rimuoverlo, controllarlo e pulirlo se necessario.



INFORMAZIONI IMPORTANTI

Parti di ricambio e di consumo Hoover

Utilizzare sempre parti di ricambio originali Hoover, che è possibile acquistare dal distributore locale Hoover o direttamente sul sito internet Hoover. Quando si ordinano delle parti di ricambio, ricordarsi sempre di fornire il numero di modello dell'apparecchio utilizzato.

Parti di consumo

Sacco in microfibra (x4)	H68 - 35601148
Filtro Pre-Motore	S101 - 35601149

Accessori

Spazzola per pavimenti duri Extra	G216EE - 35601609
Spazzola Smart per pavimenti duri	G218SE - 35601618
Spazzola Pro per tappeti e pavimenti	G233PE - 35601672
Spazzola Extra per tappeti	G215EE - 35601608
Spazzola Extra per parquet	G87PC - 35600655
Mini Turbospazzola	J49 - 35601152
Spazzola Grand Turbo	J48 - 35601151

Assistenza Hoover

Per richiedere assistenza in qualsiasi momento, contattare il centro assistenza Hoover più vicino.

Qualità

BSI ISO 9001: La qualità degli stabilimenti Hoover è stata sottoposta a valutazione indipendente. I nostri prodotti vengono realizzati mediante un sistema di qualità che soddisfa i requisiti ISO 9001.

Regolamento per la garanzia

Le condizioni di garanzia relative a questo apparecchio sono definite dal rappresentate Hoover nel Paese di vendita. Per conoscere in dettaglio le condizioni, rivolgersi al distributore Hoover presso il quale l'apparecchio è stato acquistato. Per ogni contestazione ai sensi dei termini della garanzia, è necessario mostrare la fattura o un documento di acquisto equipollente.

Queste condizioni potrebbero venire modificate senza obbligo di preavviso.



INSTRUCTIES VOOR VEILIG GEBRUIK

Dit toestel mag enkel gebruikt worden voor reiniging in het huis, zoals beschreven in deze gebruikersgids. Zorg ervoor dat u de instructies volledig begrijpt voordat u het apparaat in gebruik neemt.

Laat het toestel nooit ingeplugd. Schakel het toestel altijd uit en verwijder de plug uit het stopcontact na gebruik, of voor het reinigen van het toestel of elke onderhoudshandeling.

Dit toestel kan gebruikt worden door kinderen vanaf 8 jaar en ouder en personen met verminderde lichamelijke, zintuiglijke of mentale capaciteiten of een gebrek aan ervaring of kennis indien ze toezicht of onderricht gehad hebben betreffende het veilig gebruik van het toestel en het begrip van de gevaren in kwestie. Kinderen mogen niet met het toestel spelen. Reinigings- en gebruiksonderhoud mag niet uitgevoerd worden door kinderen zonder toezicht.

Indien het stroomsnoer beschadigd is, onmiddellijk stoppen met het toestel te gebruiken. Om veiligheidsgevaar te vermijden, mag enkel een erkende HOOVER dienstingenieur de stroomkabel vervangen.

Houd hand, voeten, losse kleding en haar uit de buurt van roterende borstels.

Gebruik enkel verlengstukken, verbruiksartikelen of reserveonderdelen aanbevolen of geleverd door HOOVER.

Statische elektriciteit: Sommige tapijten kunnen een kleine opbouw van statische elektriciteit veroorzaken. Ontladingen van statische elektriciteit zijn onschadelijk voor uw gezondheid.

Gebruik je toestel nooit buiten of op natte oppervlaktes of om vocht op te pikken.

Raap geen harde of scherpe objecten op zoals lucifers, hete assen, sigaretten of andere gelijkaardige items.

Spuit niet met ontvlambare vloeistoffen, reinigingsvloeistoffen, aerosols of hun dampen en zuig ze ook niet op.

Loop niet over het stroomsnoer wanneer je het toestel gebruikt of verwijder de plug niet door aan het stroomsnoer te trekken.

Blijf dit toestel niet gebruiken wanneer het defect blijkt.

HOOVER dienstverlening: Om de blijvende veilige en efficiënte werking van dit toestel te verzekeren, bevelen we aan dat alle herstellingen uitgevoerd worden door een erkende HOOVER dienstingenieur.

Niet op het snoer staan of het snoer rond armen of benen winden terwijl je het toestel gebruikt.

Gebruik het toestel niet om dieren of mensen te reinigen.

Plaats het toestel niet boven je tijdens het reinigen van de trap.

Het milieu

Het symbool op dit toestel duidt aan dat dit toestel niet mag behandeld worden als huishoudelijk afval. In de plaats daarvan moet het overhandigd worden aan het geschikte verzamelpunt voor de recyclage van elektrische en elektronische uitrusting. U moet het toestel weggooien in overeenstemming met de lokale voorschriften voor afvalverwerking. Voor meer gedetailleerde informatie over behandeling, herstel en recyclage van dit toestel, gelieve je lokale gemeentebestuur te contacteren, je dienst voor huishoud- en afvalverwerking of de winkel waar je het toestel kocht.



 Dit toestel voldoet aan de Europese Richtlijnen 2006/95/EC, 2004/108/EC en 2011/65/EU.

HOOVER Limited, Pentrebach, Merthyr Tydfil, Mid Glamorgan, CF48 4TU, UK

ALLES OVER UW STOFZUIGER

- A. Uittrekbare Flexi buis
- B. Geïntegreerde handgreep van de Flexi buis
- C. Handgreep
- D. Draaiknop voor zuigkracht
- E. Stofborstel
- F. Lange buis voor kieren en spleten / Smal mondstuk
- G. Zakklep
- H. Deurvrijgaveknop zak
- I. Tapijt en Vloer mondstuk (GP)**
 - I1. Tapijt Mondstuk. (CA)**
 - I2. Mondstuk voor harde vloer (HF)**
 - I3. Mondstuk voor harde vloer (HF)**
- J. Permanente uitlaatfilter
- K. Draaggreep / Activator accessoires mode
- L. Vloer mode knop
- M. Draaiende bovenste snoerhaak
- N. Onderste snoerhaak
- O. Stofzak met hygiënische sluiting
- P. Pre-motor filter
- Q. Parketzuigmond*
- R. Mini Turbozuigmond*
- S. Turbo Borstel*

UW STOFZUIGER IN ELKAAR ZETTEN

1. Verwijder de accessoires uit de verpakking Er dient het volgende in te zitten
 - Stofzuiger zelf
 - Stofzuigerhendel
 - Parket zuigmond*
 - Tapijt en Vloer mondstuk (GP)**
 - Mondstuk voor harde vloer (HF)**
 - Tapijt Mondstuk. (CA)**
 - Mini Turbozuigmond*
 - Grote Turbozuigmond*
2. Monteer de stofzuigerhandgreep en zet hem vast met de meegeleverde schroef. **[1a,1b]**
3. Maak de flexislang vast aan de achterkant van het handvat van de reiniger. **[1b]**
4. Maak het mondstuk aan het product vast. **[1c]**

*Alleen bepaalde modellen ** Alleen bepaalde modellen, mondstukken kunnen variëren afhankelijk van het model.

Voor modellen uitgerust met het Tapijt- en vloermondstuk*:

Maak het mondstuk aan het product vast. Druk op de selector voor het vloertype op het mondstuk **[1d]** om de ideale reinigingsmodus voor het vloertype te selecteren.

Harde vloer – De borstels wijzen naar beneden en beschermen zo de vloer.

Tapijt – De borstels zijn ingetrokken om zo diep mogelijk te kunnen zuigen.

Voor modellen uitgerust met het Parquet mondstuk*:

Bevestig het mondstuk aan het produkt op dezelfde manier als het tapijt- en vloermondstuk. Voor parketvloeren en andere kwetsbare vloeren.

Voor modellen uitgerust met mini turbo-mondstuk*:

Ideaal voor het reinigen van zachte meubelen en voor het verwijderen van het haar van huisdieren.

1. De Mini-turbozuigmond kan direct op het handvat van de flexibele buis gezet worden. **[2a]**
2. Als er zich blokkades voordoen dan de inspectiekap openen aan de onderkant. **[2b]**

Voor modellen uitgerust met de Grand Turbo zuigmond*:

Bevestig het mondstuk aan het produkt op dezelfde manier als het tapijt- en vloermondstuk. Gebruik het turbomondstuk voor de grondige reiniging van tapijten.

Bewaarruimte voor het snoer

Wind het snoer om de twee snoerhaken. **[3]**

UW STOFZUIGER GEBRUIKEN

Schakelaar:

1. Roteer de zuigkracht knop om de stofzuiger aan te zetten. **[4]**
2. Roteer de knop tot de juiste zuigkracht.*
3. Draai om het product uit te zetten nogmaals dezelfde knop.

Het gebruik van de flexibele buis met accessoires:

De flexibele buis geeft u de maximale flexibiliteit in het gebruik. U kunt direct aan de slag, alleen of in combinatie met de accessoires, zoals gewenst. Om te zuigen met de bijgeleverde accessoires:

1. Selecteer het accessoires mode door te draaien aan de draaghandgreep/accessoire mode activator naar accessoire-positie totdat het bevestigd is in die positie. **[5]**
2. Verwijder de flexibele buis uit de hendellocatie in de stofzuiger. **[6]**
3. Om de verlengbuis te gebruiken verwijder het uit de deur door het van de bovenkant los te klikken. **[7]** Sluit het aan de flexibele buis. **[8a]**
4. Om de stofborstel te gebruiken: verwijder het werktuig uit de opslagruimte van de stofzuiger door in het midden van het component **[9a]** te drukken en vervolgens deze van de basis los te koppelen. **[9b]** Sluit het aan de flexibele buis. **[8b]**
5. Om terug te gaan naar de zuigstand voor vloeren, druk de knop van de vloer mode. **[10]**

BELANGRIJK - De stofzuiger dient, bij gebruik van de reinigingsinstrumenten, rechtop gehouden worden. Hij mag niet in de standalone-positie gebruikt worden zonder dat de gebruiker het product vasthoudt. [11]

ONDERHOUD STOFZUIGER

De stofzuigerzak vervangen

1. Leg de stofzuigerop een plat oppervlak, trek de ontgrendel knop van de deur terug en verwijder de zuigzakdeur. [12]
2. Verwijder de stofzuigerzak, sluit de klep om de inhoud te sluiten en gooi het weg. [13]
3. Neem een nieuwe stofzuigerzak en plaats de hals in de zakruimte van de stofzuiger en draai het totdat het vast zit. [14]
4. Zoek naar de hendels zoals aangegeven en sluit de deur.

Let op: Dit produkt is voorzien van een mechanisme dat de sluiting van het deurtje voorkomt wanneer er geen stofzuigerzak geplaatst is.

OPMERKING: Het kan zijn dat de stofzuigerzak menigmaal vervangen moet worden wanneer er materiaal als poeder en fijne stof opgezogen wordt of bij het zuigen van nieuwe tapijten.

De wasbare filters reinigen

1. Leg de stofzuigerop een plat oppervlak, trek de ontgrendel knop van de deur terug en verwijder de zuigzakdeur. [12]
2. Verwijder het oude filterelement door de vergrendeling omlaag te duwen. [15]
3. Tik zacht met beide filters tegen de zijkant van een bak voor het verwijderen van achtergebleven stof. [16]
4. Indien grondigere schoonmaak nodig is: Was de filter door en door onder handwarm water totdat het water helder is. [17]
5. Verwijder een teveel aan water door te schudden en het 24 uur te laten drogen. **GEBRUIK NOOIT HEET WATER OF SCHOONMAAKMIDDEL [18]**
6. Plaats het deurtje als hierboven.

BELANGRIJK - Klop de filters regelmatig uit voor optimale prestaties. We raden aan om de filter elke 3 maanden te reinigen.

OPMERKING: Gebruik de stofzuiger niet als de filters zijn verwijderd.

ACCESSOIRES

Voor optimaal functioneren en energie efficiëntie#1 is het aan te bevelen dat de juiste mondstukken voor de voornaamste schoonmaak taken worden gebruikt. Deze mondstukken worden in de diagrammen afgebeeld met de letters **GP**, **HF** of **CA**.

*Alleen bepaalde modellen

** Alleen bepaalde modellen, mondstukken kunnen variëren afhankelijk van het model.

Een **GP** type mondstuk kan gebruikt worden voor schoonmaak van zowel tapijt als harde vloer.

Een **HF** type mondstuk is enkel geschikt voor gebruik op harde vloer.

Een **CA** type mondstuk is enkel geschikt voor gebruik op tapijt.

De andere mondstukken zijn accessoires voor gespecialiseerde schoonmaak taken en worden alleen aanbevolen voor incidenteel gebruik.

Het is belangrijk om op te merken dat deze stofzuiger een Energielabel heeft zoals wordt vereist door Europese Regelgeving (EU) 665/2013.

Als er links op het label over het tapijt symbool een rode cirkel van verbod staat, betekent dit dat de stofzuiger niet geschikt is voor gebruik op tapijten.

Als het label een rode verbodscirkel rechts over het harde vloer symbool aangeeft, wil dit zeggen dat de stofzuiger niet geschikt is voor gebruik op harde vloeren.

#1 OPM.: Stofopname capaciteit tapijt, stofopname capaciteit harde vloer en energie efficiëntie in overeenstemming met Commissie Regelgeving (EU) 665/2013 en (EU) 666/2013.

Alle accessoires kunnen op de handgreep van de slang of op het uiteinde van de telescopische buis worden geplaatst.

Parketzuijmond* – Voor parketvloeren en andere kwetsbare vloeren.

Mini-turbo zuigmond* – Gebruik het miniturbomondstuk voor trappen of voor het grondig reinigen van textielproducten en andere moeilijk schoon te maken plekken. Vooral geschikt voor het verwijderen van allergene stoffen.

BELANGRIJK: Gebruik het turbomondstuk en het miniturbomondstuk niet op tapijten met lange franjes, op dierenhuiden of op tapijten dikker dan 15 mm. Houd het mondstuk niet stil wanneer de borstel draait.

CHECKLIST GEBRUIKER

Mocht u problemen ondervinden met dit product, loop dan deze eenvoudige checklist na voordat u uw Hoover dealer belt.

- Krijgt de stofzuiger wel stroom? Controleer met een ander elektrisch product.
- Is de stofzak vol? Inspecteren en vervangen.
- Zit de slang verstopt? Controleer door de slang in de volle lengte helemaal uit te trekken.
- Is de zuigmond geblokkeerd? Controleer de containerinlaat door het verwijderen van de container en de binnenkant van de containerinlaat te controleren.
- Is de filter verstopt? Controleer door het te verwijderen en reinig.



BELANGRIJKE INFORMATIE

Originele reserveonderdelen en toebehoren van Hoover

Gebruik uitsluitend originele reserveonderdelen van Hoover. Deze zijn verkrijgbaar bij uw Hoover Dealer. Als u onderdelen bestelt, vermeld dan altijd het modelnummer.

Verbruiksartikelen

Microvezelzak (x4)	H68 - 35601148
Pre-motor filter	S101 - 35601149

Reserveonderdelen

Mondstuk Extra voor harde vloer	G216EE - 35601609
Mondstuk Smart voor harde vloer	G218SE - 35601618
Pro mondstuk voor Tapijt en Vloer	G233PE - 35601672
Tapijtmondstuk Extra	G215EE - 35601608
Parketzuigmond Extra	G87PC - 35600655
Mondstuk allergieverwijderaar	J49 - 35601152
Grote Turbozuigmond	J48 - 35601151

Hoover Service

Mocht u gebruik willen maken van de service, neem dan contact op met uw Hoover dealer.

Kwaliteit

BSI ISO 9001: De fabrieken van Hoover zijn op onafhankelijke wijze getest op kwaliteit. Onze producten worden vervaardigd aan de hand van een kwaliteitssysteem dat voldoet aan de vereisten van ISO 9001.

Uw garantie

De garantievoorwaarden voor dit toestel worden bepaald door onze vertegenwoordiger in het land waar het toestel wordt verkocht. Bijzonderheden omtrent deze voorwaarden zijn verkrijgbaar bij de dealer waar u het toestel hebt gekocht. Wanneer u aanspraak wilt maken op deze garantie, dan moet u het verkoop- of ontvangstbewijs voorleggen.

Wijzigingen zijn zonder voorafgaande kennisgeving mogelijk.



INSTRUCCIONES PARA UN USO SEGURO

Este aparato sólo debe utilizarse para la limpieza doméstica habitual, como se describe en este manual de usuario. Asegúrese de haber comprendido todo el contenido de este manual antes de poner en funcionamiento el aparato.

No deje enchufado el aparato. Apague y desenchufe siempre el aparato antes de limpiarlo o de realizar cualquier labor de mantenimiento.

Este aparato puede ser usado por niños de 8 años en adelante y personas con capacidades físicas, sensoriales o mentales reducidas o falta de experiencia y conocimiento bajo supervisión y con una explicación de las instrucciones con respecto al uso del aparato de manera segura y que comprendan los riesgos implicados. Los niños no deben jugar con el aparato. Los niños no deben limpiar ni dar mantenimiento sin supervisión.

Si el cable de alimentación está dañado, deje de utilizar el aparato inmediatamente. Para evitar peligros de seguridad, profesionales del servicio técnico de Hoover deben reemplazar el cable de alimentación.

Mantener lejos de los cepillos rotatorios pies, manos, ropa suelta y cabellos.

Utilizar únicamente accesorios, consumibles o recambios recomendados o suministrados por HOOVER.

Electricidad estática: Algunas alfombras pueden provocar una pequeña acumulación de electricidad estática. Las descargas estáticas no son peligrosas para la salud.

No utilice el aparato al aire libre, en superficies húmedas o para recoger líquidos.

No aspire objetos duros o afilados, cerillas, ceniza candente, colillas de cigarrillo u objetos similares.

No rocíe ni aspire líquidos inflamables, aerosoles para limpiar o sus vapores.

No pase por encima del cable de alimentación cuando utilice el aparato ni lo desenchufe tirando del cable.

No siga utilizando su aparato si parece tener algún defecto.

Servicio Técnico HOOVER: Para garantizar el funcionamiento seguro y eficaz del aparato, recomendamos que las tareas de mantenimiento y reparación sean realizadas exclusivamente por profesionales autorizados del servicio técnico de Hoover.

No pise el cable ni lo enrolle en los brazos ni en las piernas al utilizar el aparato.

No utilice el aparato en personas ni animales.

No sitúe el aparato por encima de usted cuando esté limpiando las escaleras.

El Medio Ambiente:

El símbolo que puede verse en el producto indica que éste no puede tratarse como residuo doméstico. En su lugar, se debe entregar en un punto de recogida de electrodomésticos para el reciclaje de equipos eléctricos y electrónicos. La eliminación debe llevarse a cabo según los reglamentos medioambientales locales sobre eliminación de residuos. Para información más detallada sobre el tratamiento, la recuperación y el reciclaje de este aparato, póngase en contacto con su Ayuntamiento, su servicio de recogida de residuos domésticos o con el establecimiento donde haya comprado el producto.



 Esta aparato cumple con las Directivas europeas 2006/95/EC, 2004/108/EC y 2011/65/EU.

HOOVER Limited, Pentrebach, Merthyr Tydfil, Mid Glamorgan, CF48 4TU, UK

INFORMACIÓN SOBRE SU ASPIRADOR

- A. Tubo flexible extensible
- B. Empuñadura del tubo flexible incorporada
- C. Empuñadura principal
- D. Botón control de potencia
- E. Cepillo para polvo
- F. Tubo para bolsa grande / Tubo alargador
- G. Portezuela de la bolsa
- H. Botón de desbloqueo de la portezuela de la bolsa
- I. Tobera para alfombras y suelos (GP)**
 - I1. Tobera para alfombras (CA)**
 - I2. Tobera para suelos duros (HF)**
 - I3. Tobera para suelos duros (HF)**
- J. Filtro de escape permanente
- K. Asa de transporte / Activador del modo Accesorios
- L. Botón del modo Suelo
- M. Gancho del cable superior giratorio
- N. Gancho del cable inferior
- O. Bolsa para residuos con cierre higiénico
- P. Filtro pre-motor
- Q. Tobera Parquet*
- R. Tobera Miniturbo*
- S. Tobera Turbo*

PREPARACIÓN DEL ASPIRADOR

1. Sacar los accesorios del paquete principal. En él encontrará lo siguiente:
 - Estructura del aspirador
 - Empuñadura del aspirador
 - Tobera Parquet*
 - Tobera para alfombras y suelos (GP)**
 - Tobera para suelos duros (HF)**
 - Tobera para alfombras (CA)**
 - Tobera Miniturbo*
 - Tobera Turbo Grand*
2. Montar la empuñadura del aspirador y fijarla en su posición con el tornillo suministrado. [1a,1b]
3. Amarre el tubo flexible a la parte trasera de la empuñadura del aspirador. [1b]
4. Asegurar la tobera en el aparato. [1c]

*Sólo para algunos modelos ** Sólo para algunos modelos, las toberas pueden variar según modelo.

Para modelos equipados con tobera para alfombras y suelos*:

Asegurar la tobera en el aparato. Apriete el pedal en la tobera [1d] para seleccionar el modo ideal de limpieza según el tipo de piso.

Suelos duros – Los cepillos bajan para proteger el suelo.

Alfombra – Los cepillos se elevan para una limpieza a fondo.

Para modelos dotados de Tobera Parquet*:

Amarre la tobera al producto de la misma manera que amarra la tobera para el suelo y alfombras. Para suelos de parqué y demás suelos delicados.

Para modelos dotados de tobera Miniturbo*:

Ideal para la limpieza de cortinajes blandos y para eliminar pelos de mascotas.

1. La tobera miniturbo puede conectarse directamente a la empuñadura del tubo flexible o al tubo alargador. [2a]
2. En caso de bloquearse, abra la tapa de inspección que está en el lado inferior. [2b]

Para modelos equipados con Maxi Tobera Turbo*:

Amarre la tobera al producto de la misma manera que amarra la tobera para el suelo y alfombras. Utilice la tobera turbo para la limpieza a fondo de alfombras.

Almacenamiento del cable:

Para guardar el cordón una vez haya pasado la aspiradora, enróllelo alrededor de los dos ganchos provistos a tal efecto. [3]

USO DEL ASPIRADOR

Interruptor de alimentación:

1. Para encender el aspirador, gire el botón de control de potencia. [4]
2. Gire el botón para corregir el nivel de potencia.*
3. Para apagar el producto, gire el mismo botón.

Uso del tubo flexible con accesorios:

El tubo flexible le brinda la mayor versatilidad de uso. Ahora está listo para utilizarlo solo o combinado con los accesorios, como se desee. Para aspirar con los accesorios suministrados:

1. Seleccione el modo Accesorios girando la empuñadura de transporte/activador del modo Accesorios hasta dicha posición hasta que quede bloqueado. [5]
2. Extraiga el tubo flexible de su emplazamiento en la parte trasera de la empuñadura del aspirador. [6]
3. Para usar el tubo alargador: extraiga el tubo de la portezuela desenganchándolo de la parte superior. [7] Acóplelo al tubo flexible. [8a]
4. Para usar la tobera para polvo: extraiga la herramienta del emplazamiento en el armazón del aparato pulsando en la mitad del componente [9a], luego desengánchelo de arriba. [9b] Acóplelo al tubo flexible. [8b]
5. Para volver a aspirar el suelo, pulse el botón del modo Suelo. [10]

IMPORTANTE - Al utilizar herramientas de limpieza, colocar y guardar el aspirador en posición vertical. No utilizarlo en posición autónoma sin que su propietario sujete el aparato. [11]

MANTENIMIENTO DEL ASPIRADOR

Sustitución de la bolsa del polvo

1. Deje el aspirador en una superficie lisa, retire el botón de liberación de la portezuela y extraiga la portezuela de la bolsa. [12]
2. Extraiga la bolsa desechable, cierre la trampilla para bloquear el contenido y tire la bolsa. [13]
3. Ponga una bolsa nueva y ajuste el manguito en su emplazamiento dentro del armazón principal y gire hasta que se quede en su sitio. [14]
4. Localice las pestañas en la portezuela como se indica y ciérrela.

Atención: Este producto tiene incorporado un mecanismo que evita que la portezuela se cierre cuando no haya una bolsa en su sitio.

NOTA: Puede que tenga que recambiar la bolsa con frecuencia cuando recoga residuos como suciedad o partículas de polvo, o cuando limpie alfombras nuevas.

Limpieza del filtro lavable pre-motor

1. Deje el aspirador en una superficie lisa, retire el botón de liberación de la portezuela y extraiga la portezuela de la bolsa. [12]
2. Extraiga el antiguo filtro anterior al motor pulsando la pestaña de retención para liberarlo. [15]
3. Dé un ligero golpecito en el filtro contra el lateral de una papelera para vaciar la suciedad acumulada. [16]
4. En caso de necesitar una limpieza más profunda: lave minuciosamente el filtro bajo agua tibia hasta que el agua salga limpia. [17]
5. Eliminar el agua excedente agitando y dejar que se seque durante 24 horas. NO USAR AGUA CALIENTE NI DETERGENTES. [18]
6. Vuelva a ajustar la portezuela de la bolsa como se indica arriba.

IMPORTANTE - Para obtener mayores resultados, sacudir frecuentemente el polvo excedente presente en los filtros. Se aconseja lavar el filtro cada 3 meses.

NOTA: No utilizar el aspirador con los filtros desmontados.

ACCESORIOS

Para obtener el mejor rendimiento y eficiencia energética #1 se recomienda utilizar toberas adecuadas para las principales operaciones de limpieza. Estas toberas se indican en los diagramas con las letras **GP**, **HF** o **CA**.

Una tobera de tipo **GP** se puede utilizar para limpiar tanto alfombras como suelos duros.

*Sólo para algunos modelos ** Sólo para algunos modelos, las toberas pueden variar según modelo.

Una tobera de tipo **HF** es adecuada sólo para la limpieza de suelos duros.

Una tobera de tipo **CA** es adecuada sólo para la limpieza de alfombras.

Las demás toberas son accesorios para efectuar tareas de limpieza especializadas y se recomiendan sólo para un uso ocasional.

Es importante indicar que este aspirador se suministra con una etiqueta energética de conformidad con el reglamento europeo (UE) 665/2013.

Si en la etiqueta aparece un círculo rojo de prohibición en el lado izquierdo, cubriendo el símbolo de la alfombra, esto indica que el aspirador no es adecuado para utilizarse en alfombras.

Si en la etiqueta aparece un círculo rojo de prohibición en el lado derecho, cubriendo el símbolo de suelo duro, esto indica que el aspirador no es adecuado para utilizarse en suelos duros.

#1 NOTA: La capacidad de recogida de polvo de las alfombras, la capacidad de recogida de polvo de los suelos duros y la eficiencia energética son de conformidad con los reglamentos de la Comisión (UE) 665/2013 y (UE) 666/2013.

Todos los accesorios pueden instalarse en la empuñadura de la manguera o en el extremo del tubo telescópico.

Tobera Parquet* – Para suelos de parqué y demás suelos delicados.

Tobera Mini-turbo* – Emplee la mini tobera turbo para la limpieza de escaleras o para la limpieza a fondo de tejidos y demás áreas difíciles de limpiar. Particularmente adecuada para eliminar los alérgenos.

IMPORTANTE: No utilice las toberas turbo y mini turbo para alfombras que tengan flecos largos, están hechas de piel animal, ni sean de pelo de un espesor superior a 15 mm. No mantenga la tobera inmóvil mientras el cepillo esté girando.

LISTA DE COMPROBACIONES QUE DEBE REALIZAR EL USUARIO

Si surgiera algún problema con el producto, lleve a cabo las sencillas comprobaciones que se enumeran a continuación antes de llamar a su Servicio local de reparaciones de Hoover.

- ¿Hay suministro de corriente para el aspirador? Comprobar con otro aparato eléctrico.
- ¿La bolsa de polvo está llena? Inspecciónelo y recámbielo.
- ¿Está obstruida la manguera? Contrólela estirándola hasta el máximo.
- ¿Está el orificio de entrada del producto bloqueado? Compruébelo extrayendo la bolsa y comprobando el orificio de la bolsa.
- ¿Está obstruido el filtro? Compruébelo extrayéndolo y limpiándolo.

INFORMACIÓN IMPORTANTE

Piezas de repuesto y consumibles Hoover

Utilice siempre piezas de repuesto originales de Hoover. Puede adquirirlas a través de su Servicio Técnico de Hoover. Cuando realice pedidos de piezas, indique siempre el número de modelo que posee.

Piezas/consumibles

Bolsa de microfibra (x4)	H68 - 35601148
Filtro premotor	S101 - 35601149

Piezas de repuesto

Tobera Extra para suelo duro	G216EE - 35601609
Tobera Smart para suelo duro	G218SE - 35601618
Tobera Pro para alfombras y suelos	G233PE - 35601672
Tobera Extra para alfombras	G215EE - 35601608
Tobera Extra para parquet	G87PC - 35600655
Tobera elimina alérgenos	J49 - 35601152
Tobera Turbo Grand	J48 - 35601151

Servicio técnico Hoover

Si en cualquier momento necesitara efectuar reparaciones, diríjase al servicio técnico de Hoover más próximo a su hogar.

Calidad

BSI ISO 9001: Las fábricas de Hoover han sido sometidas a inspecciones de calidad independientes. Nuestros productos se fabrican de conformidad con un sistema de calidad que cumple los requisitos de la norma ISO 9001.

Su garantía

Las condiciones de garantía para este aparato vienen definidas por nuestro representante en el país de venta. Puede obtener los detalles acerca de estas condiciones en el establecimiento donde haya comprado este aparato. Debe mostrarse la factura de compra o el recibo al hacer alguna reclamación en virtud de las condiciones de garantía.

Sujeto a cambios sin previo aviso.



NÁVOD K BEZPEČNÉMU POUŽITÍ

Tento vysavač by měl být používán pouze pro úklid domácnosti a v souladu s touto uživatelskou příručkou. Než začnete spotřebič používat, ujistěte se, že rozumíte tomuto návodu.

Nenechávejte zařízení zapnuté v zásuvce. Před čištěním nebo jakoukoli údržbou zařízení vždy vypněte a síťovou šňůru vytáhněte ze zásuvky.

Tento přístroj smí používat děti od 8 let výše a osoby se sníženými fyzickými, smyslovými nebo mentálními schopnostmi nebo s nedostatkem zkušeností a znalostí, pokud mají dozor nebo jim byly dány pokyny týkající se bezpečného používání tohoto přístroje a byly seznámeny s možnými riziky jeho používání. S přístrojem si nesmí hrát děti. Čištění a údržbu nesmí provádět děti bez dohledu.

Jestliže je poškozena síťová šňůra, okamžitě přestaňte zařízení používat. abyste se vyhnuli ohrožení bezpečnosti, napájecí kabel musí být vyměněn autorizovaným technikem společnosti HOOVER.

Udržujte dostatečnou vzdálenost rukou, nohou, volného oděvu a vlasů z dosahu otočných kartáčů.

Používejte výhradně příslušenství, spotřební materiál a náhradní díly doporučené nebo dodávané firmou HOOVER.

Statická elektřina Při čištění některých koberců vzniká malé množství statické elektřiny. Výboje statické elektřiny neohrožují zdraví.

Nepoužívejte Vaše zařízení venku, na mokré povrchy nebo na mokrá vysávání.

Nevysávejte tvrdé nebo ostré předměty, zápalky, žhavý popel, cigaretové nedopalky a podobné předměty.

Nestříkejte nebo nevysávejte hořlavé kapaliny, čisticí tekutiny, aerosoly nebo jejich výpary.

Během použití zařízení nepřejíždějte přes síťovou šňůru a nevytahujte síťový kabel ze zásuvky taháním za šňůru.

Nepoužívejte zařízení, pokud vám připadá vadné.

Servis HOOVER Pro zajištění vždy bezpečné a efektivní práce s přístrojem doporučujeme, aby jakékoliv servisní práce nebo opravy prováděl pouze autorizovaný servisní pracovník společnosti Hoover.

Během použití zařízení nestůjte na síťové šňůře ani si ji neovíjete kolem paží či nohou.

Nepoužívejte zařízení pro čištění zvířat a osob.

Při úklidu schodů nestavte zařízení na vyšší schod, než se nacházíte vy.

Životní prostředí

Symbol na tomto zařízení označuje, že tento výrobek nesmí být likvidován jako domovní odpad. Zařízení musí být předáno do příslušného sběrného místa pro likvidaci elektrických a elektronických zařízení. Likvidace musí proběhnout v souladu s místními ekologickými předpisy pro likvidaci odpadu. Pro další podrobné informace o zacházení, regeneraci a likvidaci tohoto zařízení prosím kontaktujte Váš místní úřad, společnost pro sběr odpadu nebo obchod, kde jste jej zakoupili.



 Tento spotřebič je v souladu s evropskými směrnicemi 2006/95/ES, 2004/108/ES a 2011/65/EU.

HOOVER Limited, Pentrebach, Merthyr Tydfil, Mid Glamorgan, CF48 4TU, UK

SEZNÁMENÍ S VYSAVAČEM

- A. Napínající se flexibilní hadice
- B. Integrovaná rukojeť flexibilní hadice
- C. Držadlo
- D. Tlačítko regulace výkonu
- E. Prachový kartáč
- F. Dlouhá štěrbinová trubice / Lanceta
- G. Dvířka prostoru pro sáček
- H. Uvolňovací tlačítko dvířek prostoru pro sáček
- I. Hubice na koberce a podlahy (GP)**
 - I1. Hubice na koberce (CA)**
 - I2. Hubice na tvrdé podlahy (HF)**
 - I3. Hubice na tvrdé podlahy (HF)**
- J. Stálý výstupní filtr
- K. Rukojeť na přenášení / Aktivátor režimu příslušenství
- L. Tlačítko podlahového režimu
- M. Rotující horní háček kabelu
- N. Dolní háček kabelu
- O. Prachový sáček s hygienickým uzávěrem
- P. Filtr před motorem
- Q. Hubice na údržbu parket*
- R. Miniturbo hubice*
- S. Turbo hubice*

SESTAVENÍ VYSAVAČE

1. Vyberte příslušenství z hlavního obalu. Měli byste v něm nalézt následující položky:
 - Hlavní část vysavače
 - Držadlo vysavače
 - Parketová hubice*
 - Hubice na koberce a podlahy (GP)**
 - Hubice na tvrdé podlahy (HF)**
 - Hubice na koberce (CA)**
 - Miniturbo hubice*
 - Velká turbohubice*
2. Sestavte držadlo vysavače a upevněte jej přiloženým šroubem. [1a,1b]
3. Zajistěte pružnou hadici k zadní části rukojeti vysavače. [1b]
4. Připevněte hubici ke spotřebiči. [1c]

* Pouze u některých modelů ** Pouze některé modely, hubice se může lišit dle modelu

Pro modely vybavené hubicí na koberce a podlahy*.

Připevněte hubici ke spotřebiči. Sešlápněte pedál na hubici [1d] a zvolte vhodný režim čištění pro daný typ podlahy.

Tvrdá podlaha – Štětiny jsou vysunuté, aby nedošlo k poškrábání podlahy.

Koberec – Štětiny jsou zasunuté, aby bylo zajištěno účinné čištění.

Pro modely vybavené parketovou hubicí*.

Připevněte hubici k výrobku stejně jako koberecovou a podlahovou hubici. Pro šetrné čištění parket a jiných citlivých podlahových krytin.

Pro modely vybavené miniturbo hubicí*.

Ideální pro čištění bytového textilu a odstraňování zvířecích chlupů.

1. Mini-turbo hubici lze připojit přímo k držadlu pružné trubice nebo stříkací trubky. [2a]
2. Jestliže dojde k jakémukoliv zablokování, otevřete inspekční krytku na dolní straně. [2b]

Pro modely vybavené velkou turbohubicí*:

Připevněte hubici k výrobku stejně jako koberecovou a podlahovou hubici. Turbohubici použijte pro hloubkové čištění koberců.

Uložení šňůry

Chcete-li šňůru po čištění uložit, obtočte ji kolem obou háků na šňůry. [3]

JAK POUŽÍVAT VYSAVAČ

Vypínač zdroje:

1. Chcete-li zapnout čistič, otočte tlačítkem regulace výkonu. [4]
2. Otočte tlačítkem regulace výkonu na správnou úroveň.*
3. Výrobek vypněte otáčením téhož knoflíku.

Používání pružné trubice s příslušenstvím:

Pružná hadice zajistí maximální flexibilitu použití. Nyní ji můžete okamžitě začít používat samostatně nebo dle potřeby v kombinaci s příslušenstvím. Podlahové čištění s použitím dodaného příslušenství:

1. Zvolte režim příslušenství otáčením aktivátoru režimu příslušenství na přenášečím držadle, dokud aktivátor nezapadne do příslušné polohy. [5]
2. Vyjměte pružnou trubici z umístění v zadní části držadla vysavače. [6]
3. Jak používat prodlužovací trubku: vyjměte trubku z dvířek vyháknutím shora. [7] Připojte k pružné hubici. [8a]
4. Chcete-li použít kartáč na prach: vyjměte nástroj z těla výrobku stisknutím středu složky [9a] a pak jej odejměte od vrcholu. [9b] Připojte k pružné hubici. [8b]
5. Chcete-li se vrátit k vysávání podlahy, stiskněte tlačítko podlahového režimu. [10]

DŮLEŽITÉ UPOZORNĚNÍ - Při použití čisticího nástroje je nutné udržovat vysavač ve vzpřímené poloze a držet. Nesmí se používat, pokud je volně položen a uživatel jej nedrží v ruce. [11]

ÚDRŽBA VYSAVAČE

Výměna jednorázového sáčku na prach

1. Položte vysavač na rovný povrch, vraťte zpět uvolňovací tlačítko dvířek a vyjměte dvířka prostoru pro sáček. [12]
2. Vyjměte jednorázový sáček na prach, zavřete záklopkou, aby obsah zůstal uvnitř, a vyhodte do odpadu. [13]
3. Vezměte nový sáček, nasadte límeček sáčku do tělesa výrobku a otáčejte do zapadnutí. [14]
4. Umístěte jazýčky na dvířkách do znázorněné polohy a dvířka zavřete.

Pozor: Tento výrobek je vybaven mechanismem bránícím zavření dvířek, není-li vložen sáček.

POZNÁMKA: Při vysávání materiálu typu prach nebo jemný prach nebo při čištění nových koberců může být třeba měnit sáček často.

Čištění omyvatelného filtru před motorem

1. Položte vysavač na rovný povrch, vraťte zpět uvolňovací tlačítko dvířek a vyjměte dvířka prostoru pro sáček. [12]
2. Stiskněte prstem západku a vyjměte starý filtr umístěný před motorem. [15]
3. Jemně poklepejte oběma filtry o boky zásobníku, abyste uvolnili přebytečný prach. [16]
4. Pokud je nutné hlubší čištění: důkladně umyjte filtr rukou pod teplou vodou, dokud voda neteče čistá. [17]
5. Odstraňte přebytečnou vodu zatřesením zásobníkem a nechte jej na 24 hodin vysychat. **NEPOUŽÍVEJTE HORKOU VODU ANI SAPONÁTY.** [18]
6. Vraťte na místo dvířka prostoru pro sáček, jak je uvedeno výše.

DŮLEŽITÉ UPOZORNĚNÍ - Abyste dosáhli optimálního výkonu, odstraňujte přebytečný prach z filtrů pravidelně. Proprání filtru doporučujeme provádět každé 3 měsíce.

POZNÁMKA: Nepoužívejte vysavač bez namontovaného filtru.

PŘÍSLUŠENSTVÍ

Chcete-li získat co nejlepší výkon a energetickou účinnost#1 je doporučeno, aby byly použity správné trysky pro hlavní čisticí operace. Tyto trysky jsou uvedeny v diagramech písmeny **GP**, **HF** nebo **CA**.

Trysku typu **GP** lze použít jak pro čištění koberce tak na tvrdé podlahy.

Tryska typu **HF** je vhodná pouze pro použití na tvrdé podlahy.

Tryska typu **CA** je vhodná pouze pro použití na koberce.

Další trysky jsou příslušenství pro specializovaná čištění a jsou doporučeny pouze pro příležitostná použití.

Je důležité si uvědomit, že tento vysavač je dodáván s energetickým štítkem podle požadavků Evropského nařízení (EU) 665/2013.

Je-li označení na štítku zákazový červený kruh na levé straně pokrývající symbol koberce, pak to znamená, že vysavač není vhodné použít na koberce.

Je-li označení na štítku zákazový červený kruh na pravé straně pokrývající symbol tvrdé podlahy, pak to znamená, že vysavač není vhodné použít na tvrdé podlahy.

#1 POZNÁMKA: Schopnost vyzvednout prach z koberce, schopnost vyzvednout prach z tvrdé podlahy a energetická účinnost v souladu s Nařízením Komise (EU) 665/2013 a (EU) 666/2013.

Veškeré příslušenství lze upevnit na držadlo nebo na konec teleskopické trubice.

Hubice na údržbu parket* – Pro šetrné čištění parket a jiných citlivých podlahových krytin.

Miniturbohubice* – Miniturbohubici používejte pro úklid schodišť nebo pro hloubkové čištění textilních povrchů a jiných obtížně přístupných ploch. Vhodné zejména pro odstraňování alergenů.

DŮLEŽITÉ UPOZORNĚNÍ: Nepoužívejte turbohubici a miniturohubici na čištění koberců s dlouhými třásněmi, pelíšků domácích zvířat a koberců s vlasem delším než 15 mm. Pokud se kartáče otáčejí, hubice nesmí zůstat na jednom místě.

KONTROLNÍ SEZNAM UŽIVATELE

Pokud máte jakýkoli problém s výrobkem, proveďte kontrolu podle tohoto seznamu, než se obrátíte na místní servis Hoover.

- Funguje správně elektrická zásuvka, k níž je připojen vysavač? Zkontrolujte pomocí jiného elektrického přístroje.
- Není sáček na prach plný? Zkontrolujte a vraťte na místo.
- Není ucpaná hadice? Zkontrolujte jej natažením na celou délku.
- Je ucpan vstupní otvor? Zkontrolujte tak, že vyjměte sáček a prověřte vstupní otvor.
- Není ucpaný filtr? Zkontrolujte vyjmutím a vyčištěním.

DŮLEŽITÉ INFORMACE

Náhradní díly a spotřební materiály Hoover

Vždy používejte originální náhradní díly společnosti Hoover. Získáte je u místního prodejce výrobků Hoover nebo u servisních partnerů. V objednávce dílů laskavě vždy uvádějte číslo modelu.

Spotřební materiál

Sáček z mikrovlákn (x4)	H68 - 35601148
Filtr před motorem	S101 - 35601149

Náhradní díly

Extra hubice na tvrdé podlahy	G216EE - 35601609
Smart hubice na tvrdé podlahy	G218SE - 35601618
Pro tryska na Koberc & Podlahu	G233PE - 35601672
Extra hubice na koberce	G215EE - 35601608
Extra hubice na parkety	G87PC - 35600655
Hubice na odstraňování alergenů	J49 - 35601152
Velká turbohubice	J48 - 35601151

Servis společnosti Hoover

S opravami se obračejte vždy na místní servisní středisko společnosti Hoover.

Kvalita

BSI ISO 9001: Kvalita výroby ve výrobních závodech společnosti Hoover byla posouzena nezávislou organizací. Naše výrobky jsou vyráběny podle systému jakosti, který splňuje požadavky ISO 9001.

Záruka

Záruční podmínky pro tento spotřebič stanoví náš zástupce v zemi, v níž je spotřebič prodáván. Přesné znění podmínek vám poskytne prodejce, u něhož jste si spotřebič zakoupili. Při reklamaci podle těchto záručních podmínek je nutno předložit účtenku nebo doklad o nákupu.

Právo změny bez předchozího upozornění vyhrazeno.



NAVODILA ZA VARNO UPORABO

Sesalnik lahko uporabljate le za čiščenje stanovanjskih prostorov, kot je opisano v tem priročniku. Prosimo, da se pred uporabo sesalnika temeljito seznanite s temi navodili.

Sesalnika ne puščajte priključenega na električno omrežje. Po vsaki uporabi ali pred kakršnimi koli vzdrževalnimi deli in čiščenjem naprave sesalnik vedno izklopite in izvlecite vtičač iz električne vtičnice.

Ta aparat lahko uporabljajo otroci, starejši od 8 let, ter osebe z zmanjšanimi telesnimi, zaznavnimi in mentalnimi sposobnostmi ali osebe s pomanjkljivimi izkušnjami in znanjem, če so pod nadzorom ali so bile ustrezno podučene o varni uporabi aparata ter se zavedajo nevarnosti, ki so povezane z njegovo uporabo. Otroci se ne smejo igati z aparatom. Otroci ne smejo čistiti ali vzdrževati aparata brez nadzora.

Če je napajalni kabel poškodovan, nemudoma prenehajte z uporabo sesalnika. Da bi se izognili nevarnosti, mora napajalni kabel zamenjati pooblaščen Hooverjev serviser.

Imejte roke, noge, ohlapna oblačila in lasje proč od vrtljivih krtač.

Uporabljajte le priključke, potrošni material ali nadomestne dele, ki jih priporoča ali dobavi podjetje Hoover.

Statična elektrika: Določene vrste preprog lahko ustvarijo manjšo količino statične elektrike. Kakršen koli statični električni naboj ne ogroža zdravja.

Sesalnika ne smete uporabljati na prostem, na kakršni koli mokri površini ali za sesanje tekočin.

Ne smete sesati trdih ali ostrih predmetov, vžigalic, vročega pepela, cigaretnih ogorkov ali drugih podobnih snovi.

Ne smete pršiti ali sesati vnetljivih tekočin, čistil, osvežilcev zraka ali njihovih hlapov

Ne smete zapeljati prek napajalnega kabla med uporabo sesalnika ali izvleči vtičača tako, da bi vlekli za kabel.

Ne smete nadaljevati z uporabo sesalnika, če opazite nepravilnosti v delovanju.

Servis HOOVER: Za zagotovitev nenehnega varnega in učinkovitega delovanja naprave priporočamo, da servisiranje ali popravila izvaja le pooblaščen Hooverjev serviser.

Med uporabo sesalnika ne smete stati na kablu ali si ga ovijati okoli rok ali nog.

Ne smete uporabljati sesalnika za čiščenje živali ali ljudi.

Sesalnika ne smete postavljati nad seboj, ko sesate stopnice.

Okolje

Simbol na izdelku pomeni, da izdelka ne smete odstraniti kot gospodinjski odpadki. Oddati ga morate na zbirnem mestu za recikliranje električne in elektronske opreme. Odstranitev morate izvesti v skladu s krajevnimi okoljskimi predpisi glede odstranjevanja odpadkov. Za podrobnejše informacije o ravnanju z izdelkom, obnovi in recikliranju izdelka se obrnite na krajevni urad, komunalno podjetje za odvoz gospodinjskih odpadkov ali trgovino, kjer ste izdelek kupili.



 Ta naprava je v skladu z evropskimi direktivami 2006/95/ES, 2004/108/ES in 2011/65/EU.

HOOVER Limited, Pentrebach, Merthyr Tydfil, Mid Glamorgan, CF48 4TU, UK

SEZNANJANJE S SESALNIKOM

- A. Pregibna cev
- B. Vgrajena ročica pregibne cevi
- C. Ročaj
- D. Gumb za nadzorovanje moči.
- E. Krtača za prah
- F. Cev z dolgo režo / Sulica
- G. Vrata za vrečko
- H. Gumb za sprostitve vrat za vrečko
- I. Šoba za preproge in tla (GP)**
 - I1. Nastavek za preprogo (CA)**
 - I2. Nastavek za trda tla (HF)**
 - I3. Nastavek za trda tla (HF)**
- J. Stalni izpušni filter
- K. Ročaj za nošenje / Aktivator načina pripomočkov
- L. Gumb za talni način
- M. Vrtljivi kavelj zgornjega kabla
- N. Kavelj spodnjega kabla
- O. Vreča za prah s higienskim zapiranjem
- P. Filter pred motorjem
- Q. Nastavek za čiščenje parketa*
- R. Mini Turbo krtača*
- S. Turbo krtača*

SESTAVLJANJE SESALNIKA

1. Iz glavne embalaže odstranite vse dodatne priključke. Morali bi najti naslednje:
 - Telo sesalnika
 - Ročaj sesalnika
 - Nastavek za parket*
 - Šoba za preproge in tla (GP)**
 - Nastavek za trda tla (HF)**
 - Nastavek za preprogo (CA)**
 - Mini Turbo krtača*
 - Velika Turbo krtača*
2. Sestavite ročaj sesalnika in ga pritrдите v položaj z dobavljenim vijakom. **[1a,1b]**
3. Upogibno cev pritrдите na zadnji del sesalnikovega ročaja. **[1b]**
4. Pritrdite nastavek na izdelek. **[1c]**

*Le pri določenih modelih ** Samo določeni modeli, nastavki se lahko spreminjajo glede na model.

Modeli s krtačo za preproge in tla*:

Pritrdite nastavek na izdelek. Pritisnite stopalko nastavka **[1d]** in izberite najboljši način za čiščenje vaših tal.

Trde talne površine – krtače so spuščene, da ščitijo tla.

Preproga – krtače so dvignjene zaradi globljega sesanja.

Za modele s priključkom za parket:

Nastavek pritrдите na izdelek enako, kot nastavek za sesanje preprog in tal. Za parketna tla in druga občutljiva tla.

Za modele z mini-turbo krtačo*:

Mišljeno za čiščenje mehkih površin pohištva in za odstranjevanje dlak domačih živali.

1. Nastavek mini-turbo lahko priključite neposredno na ročaj upogljive cevi ali na dolgo gibljivo cev. **[2a]**
2. Če pride do zamašitve, odprite pokrov za pregledovanje na spodnji strani. **[2b]**

Za modele opremljene z Velika turbo krtačo*:

Nastavek pritrдите na izdelek enako, kot nastavek za sesanje preprog in tal. Za globinsko sesanje po preprogah uporabite turbo nastavek.

Prostor za kabel:

Kabel po čiščenju pospravite tako, da ga ovijete okrog obeh kavčev za kabel. **[3]**

UPORABA SESALNIKA

Gumb za vklop:

1. Če želite prižgati čistilec, zavrtite gumb za nadziranje moči. **[4]**
2. Gumb zavrtite na ustrezno raven moči.*
3. Za izklop sesalnika zavrtite isti gumb.

Uporaba upogljive cevi z dodatki:

Upogljiva cev vam omogoča maksimalno prilagodljivo uporabo. Sesalnik je pripravljen za samostojno ali po želji kombinirano uporabo z dodatnimi priključki. Sesanje s priloženimi nastavki:

1. Izberite način za nastavke, tako da ročaj za nošenje oz. aktivator načina z dodatki zavrtite v položaj za dodatke, dokler se ne zaskoči v tem položaju. **[5]**
2. Odstranite upogljivo cev z zadnje strani ročaja sesalnika. **[6]**
3. Za uporabo cevnega podaljška: cev odstranite s priključka tako, da jo odpnete z vrha. **[7]** Pritrdite jo na upogljivo cev. **[8a]**
4. Uporaba krtače za prah: pripomoček vzemite iz notranjosti izdelka. To storite tako, da komponento stisnete na sredini (9a) in nato odpnete z vrha. **[9b]** Pritrdite jo na upogljivo cev. **[8b]**
5. Če želite ponovno sesati tla, pritisnite gumb za način čiščenja tal. **[10]**

POMEMBNO - Sesalnik morate med uporabo čistilnih pripomočkov držati pokončno. Sesalnik se ne sme uporabljati, če stoji samostojno in da ga uporabnik ne bi držal. [11]

VZDRŽEVANJE SESALNIKA

Zamenjava vrečke za prah

1. Sesalnik položite na ravno površino, povlecite gumb za sprostitve vrat in odstranite vratca za vrečko. [12]
2. Odstranite vrečko za enkratno uporabo, zaprite odprtino, tako se da vsebina ne strese iz vrečke, in jo zavržite. [13]
3. Vzemite novo vrečko in poravnajte odprtino s priključkom na sesalniku ter jo zasučite, tako da je pritrjena. [14]
4. Poiščite jezička na vratih, kot je prikazano, in vrata zaprite.

Pozor: Izdelek je opremljen z mehanizmom, ki preprečuje, da bi se vrata zaprla, če vrečka ni nameščena.

OPOMBA: Če sesate material, kot je prašek ali fin prah, ali če čistite nove preproge, boste vrečko morda morali pogosto menjati.

Čiščenje pralnega filtra pred motorjem

1. Sesalnik položite na ravno površino, povlecite gumb za sprostitve vrat in odstranite vratca za vrečko. [12]
2. Odstranite stari filter pred motorjem tako, da pritisnete jeziček za sprostitve. [15]
3. Nežno otriesite filter ob stran posode, da sprostite odvečen prah. [16]
4. Če je potrebno temeljitejšo čiščenje, filter perite pod toplo vodo, vse dokler voda ni čista. [17]
5. Odstranite odvečno vodo s tresenjem in pustite, da se popolnoma posuši. **NE UPORABLJAJTE VROČE VODE ALI ČISTIL.** [18]
6. Ponovno namestite vrata, kot je opisano zgoraj.

POMEMBNO - Za najboljši učinek redno odstranjujte odvečen prah iz filtrov. Priporočamo, da filter očistite vsake 3 mesece.

OPOMBA: Ne uporabljajte sesalnika brez nameščenih filtrov.

DODATNI PRIKLJUČKI

Da bi dobili najboljše delovanje in energetska učinkovitost#1, je priporočljivo uporabljati pravilne nastavke za glavne čistilne funkcije. Nastavki so označeni v diagramih s črkami **GP**, **HF** ali **CA**.

GP tip nastavka lahko uporabljate za čiščenje preprog in trdih tal.

HF tip nastavka je primeren le za trda tla.

CA tip nastavka je primeren le za preproge.

Drugi nastavki so pripomočki namenjeni za posebno čiščenje in priporočamo le občasno uporabo.

Pomembno je vedeti, da je ta sesalnik opremljen z energijsko nalepko, kot je zahtevano po Evropski Uredbi (EU) 665/2013.

Če oznaka prikazuje rdeč prepovedni krog na levi čez simbol za preprogo, pomeni, da sesalnik ni primeren za uporabo na preprogah.

Če oznaka prikazuje rdeč prepovedni krog na levi čez simbol za trda tla, pomeni, da sesalnik ni primeren za uporabo na trdih tleh.

#1 OPOMBA: Sposobnost pobiranja prahu s preprog, sposobnost pobiranja prahu s trdih tal in energetska učinkovitost so v skladu z Uredbami Komisije (EU) 665/2013 in (EU) 666/2013.

Vse dodatne priključke je mogoče namestiti na konec ročaja ali na konec teleskopske cevi.

Nastavek za čiščenje parketa* – Za parketna tla in druga občutljiva tla.

Mini turbo krtača* – Mini Turbo nastavek uporabljajte za čiščenje stopnic ali globinsko čiščenje tekstilnih površin in površin, ki jih je težko čistiti. Delno primerno za odstranjevanje alergenih delcev.

POMEMBNO: Turbo in Mini Turbo nastavka ne uporabljajte na preprogah z dolgimi resicami, na živalski koži in preprogah, ki so globlje od 15 mm. Nastavek ne sme mirovati, ko se krtača vrti.

KONTROLNI SEZNAM ZA UPORABNIKA

Če imate težave z izdelkom, preglejte ta preprost kontrolni seznam za uporabnika, preden pokličete pooblaščen Hooverjev servis.

- Je sesalnik vključen v delujoče električno omrežje? Preverite z drugim električnim izdelkom.
- Ali je vrečka polna? Preverite in zamenjajte.
- Je zamašena cev? Preverite z raztezanjem po vsej dolžini.
- Ali je odprtina za dovod zraka zamašena? Preverite tako, da odstranite vrečko in preverite odprtino vrečke.
- Je zamašen filter? Preverite, tako da ga odstranite in očistite.

POMEMBNE INFORMACIJE

Nadomestni deli in potrošni material Hoover

Vedno uporabljajte originalne nadomestne dele Hoover. Dobite jih pri krajevnem prodajalcu Hooverjevih izdelkov. Pri naročanju delov vedno navedite številko modela.

Potrošni material

Vrečka iz mikrovlaken (x4)	H68 - 35601148
Filter pred motorjem	S101 - 35601149

Nadomestni deli

Krtača za trde površine Extra	G216EE - 35601609
Krtača za trde površine Smart	G218SE - 35601618
Krtača za preproge in trde površine	G233PE - 35601672
Krtača za tepih Extra	G215EE - 35601608
Krtača za parket Extra	G87PC - 35600655
Krtača za alergene delce	J49 - 35601152
Velika Turbo krtača	J48 - 35601151

Hooverjev servis

Če boste potrebovali servisno storitev, vas prosimo, da se obrnete na pooblaščen krajevni Hooverjev servis.

Kakovost

BSI ISO 9001: Hooverjeve tovarne so bile predmet neodvisnega ocenjevanja kakovosti. Naši izdelki so izdelani na osnovi sistema kakovosti, ki izpolnjuje zahteve standarda ISO 9001.

Vaša garancija

Garancijski pogoji za to napravo so taki, kot jih določi zastopnik v državi, kjer je naprava prodana. Podrobnosti glede garancijskih pogojev lahko dobite od prodajalca, pri katerem ste napravo kupili. Če želite uveljavljati kakršno koli garancijo, potrebujete potrdilo o nakupu ali račun.

Garancija se lahko spreminja brez predhodnega obvestila.

GÜVENLİ KULLANIM TALİMATLARI

Bu süpürge kullanım kılavuzunda belirtildiği gibi yalnızca evsel temizlik için kullanılmalıdır. Lütfen ürünü kullanmadan önce bu kılavuzun tam olarak anlaşıldığını emin olun.

Süpürge fişini prize takılı bırakmayın. Cihazı kullanmadan veya temizlemeden önce ya da herhangi bir bakım işleminden önce daima kapalı konuma getirin ve fişi prizden çekin.

Bu cihaz 8 yaş ve üzeri çocuklar ve yetersiz fiziksel, duyuşsal veya zihinsel kabiliyete sahip kişiler ya da deneyim ve bilgi yoksunu kişiler tarafından bir yetişkinin gözetimi veya cihazın güvenli bir şekilde kullanımı ile ilgili talimatı ve bulunan tehlikelerin açıkça anlatılması ile kullanılabilirler. Çocuklar cihaz ile oynamamalıdır. Temizleme ve bakım işlemi denetimsiz şekilde çocuklar tarafından yapılmamalıdır.

Güç kablosu hasar görürse cihazı kullanmayı derhal bırakın. Güvenliğin riske atılmaması için, elektrik kablosu mutlaka yetkili HOOVER servis teknisyeni tarafından değiştirilmelidir.

Ellerinizi, ayaklarınızı, bol giysileri ve saçlarınızı dönen fırçalardan uzak tutun.

Yalnızca HOOVER tarafından önerilen veya sağlanan ek birimleri, sarf malzemelerini ya da yedek parçaları kullanın.

Statik elektrik: Bazı halılar statik elektrik oluşuma neden olabilir. Statik elektrik deşarjı sağlığa zararlı değildir.

Cihazınızı dış mekanlarda veya ıslak yüzeylerde ya da ıslak toplama için kullanmayın.

Sert veya keskin nesnelere, kibritleri, sıcak külleri, sigara izmaritleri veya diğer benzeri öğeleri toplamayın.

Yanıcı sıvıları, temizleme sıvılarını, aerosollerini veya spreyleri püskürtmeyin ya da toplamayın.

Cihazı kullanırken güç kablosu üzerine basmayın veya güç kablosundan çekerek prizden çıkarmayın.

Arızalı görünüyorsa cihazınızı kullanmaya devam etmeyin.

HOOVER servisi: Cihazın her zaman güvenli ve verimli bir şekilde kullanılabilmesi için, her türlü bakım veya onarım işinin sadece yetkili HOOVER servis teknisyenleri tarafından yapılmasını öneririz.

Cihazınızı kullanırken kablonun üzerinde durmayın veya kabloyu kolunuza ya da bacaklarınıza sarmayın.

Cihazı hayvanları veya insanları temizlemek için kullanmayın.

Merdivenleri temizlerken cihazı sizden daha yükseğe yerleştirmeyin.

Çevre

Bu aygıtta ev atığı gibi işlem yapılamayacağını belirtir. Bunun yerine uygun elektrikli ve elektronik ekipman geri dönüşüm toplama noktasına teslim edilmelidir. İmha, atık imhası için düzenlenen yerel çevre yönetmeliklerine uygun olarak yapılmalıdır. Bu aygıtta ait işlem, kurtarma ve geri dönüşümle ilgili daha ayrıntılı bilgi için, lütfen yerel şehir ofisiniz, ev atığı ve çöp atma servisiniz ya da aygıtı satın aldığınız mağaza ile irtibata geçin.



CE Bu aygıt 2006/95/EC, 2004/108/EC ve 2011/65/EU Avrupa Direktiflerine uygundur.

HOOVER Limited, Pentrebach, Merthyr Tydfil, Mid Glamorgan, CF48 4TU, UK

SÜPÜRGENİZİ YAKINDAN TANIYIN

- A. Esnek Boruyu Esnetin
- B. Entegre Esnek Boru Kolu
- C. Ana Sap
- D. Güç Kontrol Düğmesi
- E. Toz Alma Fırçası
- F. Uzun Kenar Köşe Borusu / Püskürtme Borusu
- G. Torba Kapağı
- H. Torba Kapağı Açma Düğmesi
- I. Halı ve Zemin Başlığı (GP)**
 - 11. Halı Başlığı (CA)**
 - 12. Sert Taban Başlığı (HF)**
 - 13. Sert Taban Başlığı (HF)**
- J. Kalıcı Egzoz Filtresi
- K. Taşıma Kolu / Aksesuar Modu Etkinleştirici
- L. Zemin Modu Düğmesi
- M. Üst Kablo Kancasının Döndürülmesi
- N. Alt Kablo Kancası
- O. Hijyenik Kapanışa Sahip Toz Torbası
- P. Ön Motor Filtresi
- Q. Parke Başlığı*
- R. Miniturbo Başlığı*
- S. Turbo Başlık*

TEMİZLEYİCİNİZİN HAZIRLANMASI

1. Aksesuarları ana ambalajdan çıkarın. Aşağıdakileri bulacaksınız:
 - Süpürge gövdesi
 - Süpürge kolu
 - Parke başlığı*
 - Halı ve Zemin Başlığı (GP)**
 - Sert Taban Başlığı (HF)**
 - Halı Başlığı (CA)**
 - Miniturbo Başlığı*
 - Büyük Turbo Başlık*
2. Temizleyici tutacağına takın ve verilen vida ile yerine sabitleyin. **[1a,1b]**
3. Esnek boruyu süpürge sapının arkasına sabitleyin. **[1b]**
4. Başlığı ürüne sıkıca takın. **[1c]**

*Sadece bazı modeller için **Yalnızca belirli modeller, başlıklar modele göre değişiklik gösterebilir

Halı ve Zemin Başlığı donanımlı modeller için*:

Başlığı ürüne sıkıca takın. Başlığın üzerindeki pedala basarak **[1d]** zemin türü için ideal temizleme modunu seçin.

Sert Zemin – Fırçalar zemini korumak için geri çekilir.

Halı – Fırçalar derinlemesi temizlik için öne gelir.

Parke başlığı bulunan ürünler için*:

Sert Halı ve Zemin Başlığını yerleştirdiğiniz şekilde başlığı ürüne yerleştirin. Parke ve diğer hassas zeminler için.

Mini turbo başlığı bulunan ürünler için*:

Yumuşak mobilyalarını temizlemek ve hayvan tüylerini almak için idealdir.

1. Mini turbo başlığı doğrudan esnek boru tutacağına veya püskürtme borusuna bağlanabilir. **[2a]**
2. Herhangi bir tıkanıklık ile karşılaşılması durumunda lütfen alt kısımdaki denetim kapağını açın. **[2b]**

Grand turbo başlığı olan modeller için*:

Sert Halı ve Zemin Başlığını yerleştirdiğiniz şekilde başlığı ürüne yerleştirin. Turbo başlık, halılarda derinlemesine temizlik için kullanılabilir.

Kablonun saklanması:

Temizleme işlemi sonrasında kabloyu saklamak için, kabloyu iki kablo kancasının çevresine dolayın. **[3]**

SÜPÜRGENİZİN KULLANIMI

Güç anahtarı:

1. Temizleyiciyi açmak için güç kontrol düğmesini çevirin. **[4]**
2. Düğmeyi doğru güç seviyesine gelecek şekilde çevirin.*
3. Ürünü kapatmak için aynı düğmeyi çevirin.

Esnek boruyu aksesuarlar ile birlikte kullanın:

Esnek boru maksimum kullanım esnekliği sağlar. Tek başına ya da istenilen aksesuarlar ile birlikte kullanılabilir. Verilen aksesuarlar ile süpürme işlemi yapmak için:

1. Taşıma tutacağına/aksesuar modu etkinleştiriciyi kilitli duruma gelene dek aksesuar konumuna çevirerek aksesuar modunu seçin. **[5]**
2. Esnek boruyu temizleyici tutacağına arkasından çıkarın. **[6]**
3. Uzatma borusunu kullanmak için klipsi üstten açarak boruyu kapaktan çıkarın. **[7]** Esnek boruya takın. **[8a]**
4. Toz alma fırçasını kullanmak için: aracı ürünün gövdesindeki konumundan bileşenin **[9a]** ortasına bastırarak ve klipsi yukarıdan açarak çıkartın. **[9b]** Esnek boruya takın. **[8b]**
5. Zemin süpürme işlemine dönmek için zemin modu düğmesine basın. **[10]**

ÖNEMLİ - Temizlik aletleri kullanılırken, süpürge dik durumda tutulmalıdır. Kullanıcı ürünü tutmadan tek başına duracak konumda kullanılmamalıdır. [11]

SÜPÜRGENİZİN BAKIMI

Tek kullanımlık torbanın değiştirilmesi

1. Temizleyiciyi düz bir zemine yatırın, kapı açma düğmesini geri çekin ve torba kapağını çıkarın. [12]
2. Tek kullanımlık torbayı çıkarın, içindekileri kilitlemek için kapağı kapatın ve atın. [13]
3. Yeni bir torba alın ve halkayı ana gövdeye takıp sabitlenene kadar çevirin. [14]
4. Kapı üzerindeki tırnakları gösterilen konuma getirin ve kapıyı kapatın.

Dikkat: Bu ürün, takılı torba olmadığında kapının kapatılmasını önleyen bir mekanizma ile donatılmıştır.

NOT: Pudra, ince toz gibi maddeleri alırken veya yeni halıları temizlerken torbanın düzenli olarak değiştirilmesi gerekmektedir.

Yıkabilir ön motor filtresinin temizlenmesi

1. Temizleyiciyi düz bir zemine yatırın, kapı açma düğmesini geri çekin ve torba kapağını çıkarın. [12]
2. Serbest bırakmak için parmak çıkıntısına bastırarak eski ön motor filtresini çıkartın. [15]
3. Fazla tozu atmak için filtreyi nazıkçe bir çöp kutusunun kenarına vurun. [16]
4. Daha derinlemesine bir temizleme işlemi gerekli olduğunda: Filtreyi su temiz akana kadar ılık su altında yıkayın. [17]
5. Sallayarak fazla suyunu giderin ve 24 saat boyunca kurumaya bırakın. SICAK SU VEYA DETERJAN KULLANMAYIN. [18]
6. Torba kapağını yukarıdaki gibi yerine takın.

ÖNEMLİ - En iyi performans için fazla tozu filtrelerden düzenli olarak atın. Filtrenin 3 ayda bir yıkanmasını öneririz.

NOT: Temizleyiciyi filtreleri takmadan kullanmayın.

AKSESUARLAR

En iyi performans ve enerji verimliliği için #1 ana temizleme işlemlerinde doğru başlıkların kullanılması önerilir. Bu başlıklar, şemalarda **GP**, **HF** veya **CA** harfleri ile gösterilmiştir.

GP tip başlıklar halı ve sert zemin temizliğinde kullanılabilir.

HF tip başlıklar yalnızca sert zemin üzerinde kullanıma uygundur.

CA tip başlıklar sadece halı üzerinde kullanım için uygundur

*Sadece bazı modeller için **Yalnızca belirli modeller, başlıklar modele göre değişiklik gösterebilir

Diğer başlıklar uzman temizlik işlemleri içindir ve bu başlıkların yalnızca arada sırada kullanılması önerilir.

Bu vakumlu temizleyicide Avrupa Yönetmeliği (AB) 665/2013'ün gerekli koştuğu Enerji Etiketleri bulunmaktadır.

Etiket sol tarafında halı sembolünü kapsayan kırmızı çember varsa, bu işaret vakumlu temizleyicinin halı üzerinde kullanımına uygun olmadığını gösterir.

Etikette sağ kısımda sert zemini kapsayan, kırmızı ve yuvarlak bir yasaklama işareti varsa, bu vakumlu temizleyicinin sert zeminler üzerinde kullanıma uygun olmadığını gösterir.

#1 NOT: Halıda toz çekebilme, sert zeminde toz çekebilme ve Komisyon Düzenlemeleri (AB) 655/2013 ve (AB) 666/2013 ile uyumlu enerji verimliliği.

Tüm aksesuarlar, tutma sapı sonuna veya teleskopik boru sonuna yerleştirilebilir.

Parke Başlığı* – Parke ve diğer hassas zeminler için.

Mini Turbo Başlık* – Merdivenler veya tekstil yüzeylerinde derinlemesine temizlik, ve temizlenmesi zor alanlar için mini turbo başlığı kullanılabilir. Özellikle alerjenlerin temizlenmesi için uygundur.

ÖNEMLİ: Turbo ve mini turbo başlıkları, uzun püskülleri bulunan kilimlerde, hayvan postlarında ve 15 mm'den derin havlı halılarda kullanmayın. Fırça dönerken başlığı sabit tutmayın.

KULLANICI KONTROL LİSTESİ

Ürün ile bir problem olduğunda, yetkili Hoover servisini aramadan önce basit kullanıcı kontrol listesini tamamlayın.

- Ürün beslemesi için yeterli düzeyde elektrik var mı? Başka bir elektrikli ürünle kontrol edin.
- Toz haznesinin doluluğunu kontrol edin. Kontrol edin ve değiştirin.
- Hortum tıkalı mı? Tam uzunluğa gelene kadar esneterek kontrol edin.
- Ürün girişi tıkalı mı? Torbayı çıkarın ve torba girişini kontrol edin.
- Filtre tıkalı mı? Çıkarıp temizleyerek kontrol edin.

ÖNEMLİ BILGI**Hoover yedek parça ve sarf malzemeleri**

Parçaları daima orijinal Hoover parçaları ile değiştirin. Bu parçaları Hoover servislerinden tedarik edebilirsiniz. Parça siparişi verirken mutlaka cihazın model numarasını belirtin.

Sarf Malzemeleri

Mikro fiber torba (x4)	H68 - 35601148
Ön-motor filtresi	S101 - 35601149

Yedek Parçalar

Sert Zemin Ekstra Başlık	G216EE - 35601609
Sert Zemin Akıllı Başlık	G218SE - 35601618
Halı ve Döşeme Pro Başlığı	G233PE - 35601672
Halı Ekstra Başlık	G215EE - 35601608
Parke Ekstra Başlık	G87PC - 35600655
Allerji Giderici Başlık	J49 - 35601152
Büyük Turbo Başlık	J48 - 35601151

Hoover Servisi

Herhangi bir hizmete ihtiyacınız olduğunda, lütfen bölgenizdeki Hoover Müşteri Hizmetleri ile irtibata geçiniz.

Kalite

BSI ISO 9001: Hoover fabrikaları kalitesinden ötürü bağımsız takdir almıştır. Ürünlerimiz, ISO 9001 gereksinimlerini içeren bir kalite sistemi kullanılarak üretilmektedir.

Garanti

Bu cihaz için garanti koşulları, cihazın satıldığı ülkedeki temsilcimiz tarafından tanımlanmaktadır. Bu koşullara ilişkin ayrıntılar cihazın satın alındığı bayiden edinilebilmektedir. Bu Garanti koşulları altında yapılan talepte satış fişi ve makbuzu ibraz edilmiş olmalıdır.

Haber verilmeksizin değişiklikler yapılabilmektedir.