

zibro kamin®

SRE 167



F	MANUEL D'UTILISATION	2
D	GEBRAUCHSANWEISUNG	12
DK	BRUGSANVISNING	22
E	INSTRUCCIONES DE USO	32
GB	OPERATING MANUAL	42
I	ISTRUZIONI D'USO	52
NL	GEbruIKSAANWIJZING	62

Egregio Signore, Gentile Signora,

Ci congratuliamo con Lei per l'acquisto di una Zibro Kamin, il marchio principale fra le stufe portatili. Lei ha acquistato un prodotto di qualità indiscussa, da cui trarrà grande soddisfazione per molti anni, naturalmente sempre a patto che Lei adoperi la stufa in modo corretto. Per tale motivo, al fine di garantire la massima durata della Zibro Kamin, Le consigliamo di leggere con attenzione le istruzioni prima dell'uso.

A nome del fabbricante Le offriamo 24 mesi di garanzia per tutti i danni imputabili alla produzione o al materiale.

Le auguriamo molto calore e comfort con la Sua Zibro Kamin.

Cordiali saluti,

PVG International b.v.

Servizio clienti



1 LEGGERE DAPPRIMA LE ISTRUZIONI D'USO.

2 IN CASO DI DUBBIO, RIVOLGERSI AL RIVENDITORE ZIBRO KAMIN.

3 PRIMA DI PROCEDERE ALLA LETTURA, SPIEGARE COMPLETAMENTE L'ULTIMA PAGINA. ▶ ▶ ▶ ▶

OSSERVAZIONI SULL'USO GENERALE

Qui di seguito vengono descritte in generale le operazioni da compiere per l'uso della Zibro Kamin. Per maggiori dettagli si prega di fare riferimento alle istruzioni d'uso (da pagina 55 in poi).

- 1** Togliere tutti i materiali dell'imballaggio (fig. A).
- 2** Riempire il serbatoio estraibile **7** (cfr. capitolo B, figura D).
- 3** Inserire la spina nella presa.
- 4** Accendere la stufa con il pulsante  **13** (cfr. capitolo D).
- 5** Se necessario, modificare la temperatura desiderata con gli appositi pulsanti (cfr. capitolo E).
- 6** Spegnerla stufa premendo il tasto  **13**.

- La prima volta, durante la combustione, la stufa avrà quel particolare odore di 'nuovo'.
- Conservare il combustibile in un luogo buio ed asciutto.
- Il combustibile invecchia. Cominciare ogni stagione fredda con nuovo combustibile.
- Quando si fa uso di Zibro Plus, si è sicuri di utilizzare combustibile di qualità.
- Se si passa ad un'altra marca o tipo di petrolio, fare bruciare dapprima la stufa fino a che non vi è più traccia del vecchio combustibile.

COMPONENTI PRINCIPALI

- 1** Piastra anteriore
- 2** Griglia
- 3** Piastra inferiore
- 4** Coperchio serbatoio estraibile
- 5** Pannello di controllo
- 6** Maniglia
- 7** Serbatoio estraibile
- 8** Filtro dell'aria
- 9** Griglia del riciclo dell'aria
- 10** Termostato
- 11** Spina + cavo
- 12** Display delle informazioni
- 13** Tasto 
- 14** Dispositivo di sicurezza
- 15** Tasti di regolazione (ora e temperatura)
- 16** Timer
- 17** Tasto SAVE
- 18** Spie luminose di controllo
- 19** Tasto EXTENSION
- 20** Collegamento weektimer

OSSERVAZIONI GENERALI

VENTILARE SEMPRE SUFFICIENTEMENTE

Per ogni modello Zibro Kamin occorre uno spazio minimo in cui la stufa può essere usata in modo sicuro, senza che sia necessaria una ventilazione supplementare (cfr. capitolo P). Se lo spazio è più piccolo di quello indicato, occorre sempre aprire leggermente una finestra o una porta ($\pm 2,5$ cm). Ciò vale anche per locali ben isolati o senza ventilazione e/o situati al di sopra dei 1500 metri. In caso di ventilazione (ovvero, ossigeno) insufficiente, la stufa si spegne automaticamente. Non usare la Zibro Kamin in cantine o altri spazi sotterranei.



Solo con il combustibile giusto si è sicuri di un uso sicuro, efficiente e confortevole della Zibro Kamin.

IL COMBUSTIBILE GIUSTO

La stufa Zibro Kamin è stata progettata per l'uso di un petrolio di alta qualità, puro senza acqua, come Zibro Plus, che assicura una combustione pulita ed ottimale. Un combustibile di qualità inferiore può causare i seguenti problemi:

- ▶ maggiore rischio di guasti
- ▶ combustione insufficiente
- ▶ durata limitata della stufa
- ▶ fumo e/o cattivo odore
- ▶ accumulo sulla griglia o sul rivestimento.

Il combustibile giusto è quindi essenziale per un uso sicuro, efficiente e confortevole della stufa.

Consultare sempre il rivenditore Zibro Kamin a Lei più vicino per la scelta del combustibile adatto alla stufa.

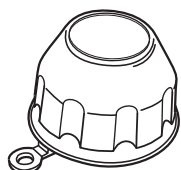

Il cappuccio del tappo del serbatoio si trova sul retro della stufa. Impedisce di sporcarsi quando si apre il serbatoio del combustibile.



Questo tappo di trasporto si trova nella scatola. Serve per trasportare la stufa senza problemi dopo l'uso. Conservare con cura!

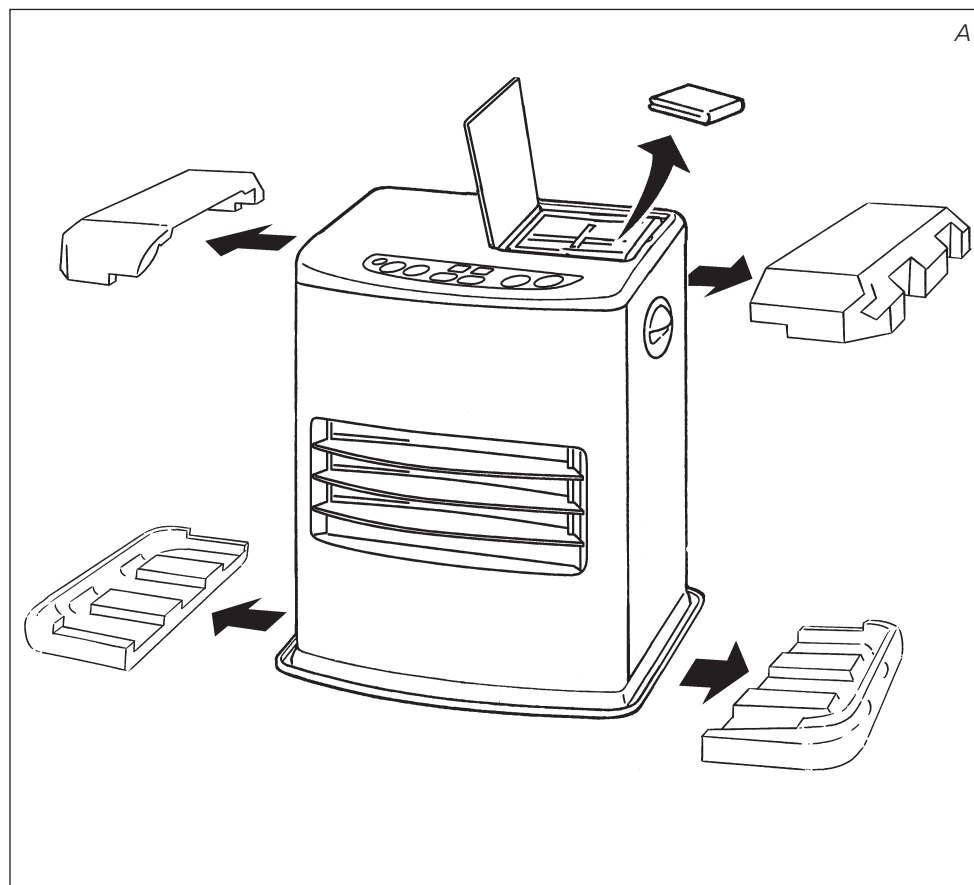

A INSTALLAZIONE DELLA STUFA

- 1 Estrarre con cautela la Zibro Kamin dalla scatola e controllare il contenuto. Oltre alla stufa, devono essere presenti i seguenti componenti:
 - ▶ una pompa a sifone per il combustibile
 - ▶ un tappo di trasporto
 - ▶ un cappuccio del tappo del serbatoio
 - ▶ le istruzioni d'uso

Conservare la scatola ed il materiale d'imballaggio (fig. A) per l'immagazzinaggio e/o il trasporto.

- 2 Aprire il coperchio del serbatoio estraibile ④ e togliere il pezzo di cartone.
- 3 Riempire il serbatoio estraibile come indicato nel capitolo B.
- 4 Il pavimento deve essere robusto e perfettamente piano. Spostare la stufa, qualora questa non sia in posizione perfettamente orizzontale. Non cercare di correggere la posizione mettendo sotto la stufa libri o altro materiale.
- 5 Inserire la spina ⑪ nella presa (da 220/230 Volt - AC/50 Hz) e regolare il tempo corretto con gli appositi pulsanti di regolazione ⑮ (cfr. capitolo C).

- 6 Adesso la Zibro Kamin è pronta per l'uso.

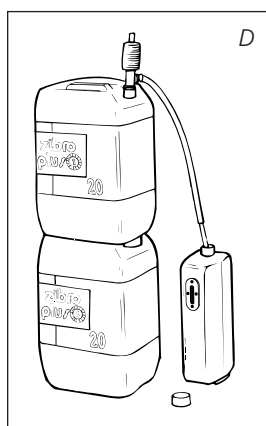
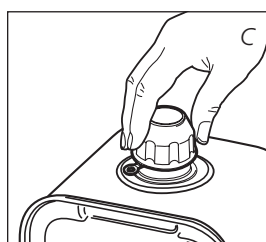
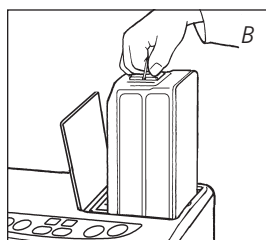
**B** RIFORMIMENTO DEL COMBUSTIBILE

Non riempire il serbatoio estraibile nello spazio abitativo, ma in un luogo più adatto (una parte di combustibile può sempre fuoriuscire). Compiere le seguenti operazioni:

- 1 Assicurarsi che la stufa sia spenta.
- 2 Aprire il coperchio ④ ed estrarre il serbatoio ⑦ dalla stufa (fig. B). Attenzione: il serbatoio può gocciolare leggermente. Appoggiare detto serbatoio (con il tappo in alto) e svitare il tappo con l'ausilio del relativo cappuccio (fig. C).
- 3 Prendere la pompa a sifone per il combustibile ed inserire il tubo liscio, più rigido, nella latta. Assicurarsi che questa sia più in alto rispetto al serbatoio estraibile (fig. D). Il tubo flessibile nervato deve essere inserito nell'apertura del serbatoio estraibile.
- 4 Fissare la manopola che si trova sopra la pompa (verso destra).
- 5 Premere alcune volte la pompa, fino a che il combustibile non comincia a scorrere nel serbatoio estraibile. In seguito, non occorre più premere.

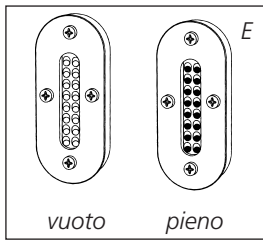

6 Durante il rifornimento, fare attenzione all'indicatore del combustibile nel serbatoio estraibile **7** (fig. E). Se questo è pieno, interrompere il rifornimento svitando (verso sinistra) la manopola sopra la pompa. Non riempire mai troppo il serbatoio, soprattutto se il combustibile è molto freddo (il combustibile fuoriesce se diventa caldo).

7 Lasciare scorrere di nuovo il combustibile ancora presente nella pompa verso la latta e rimuovere la pompa facendo molta attenzione. Avvitare bene il tappo sul serbatoio con l'ausilio del relativo cappuccio, che, dopo l'uso, può essere fissato di nuovo sul retro della stufa. Asciugare eventuali tracce di combustibile.

8 Controllare che il tappo del serbatoio sia dritto e ben avvitato. Porre nuovamente il serbatoio estraibile nella stufa (con il tappo verso il basso). Chiudere il coperchio.

C REGOLAZIONE DELL'OROLOGIO

Si può regolare l'ora esatta solo se la spina è inserita nella presa e la stufa è spenta. Per regolare l'ora si usano i pulsanti di regolazione **15**. Dapprima premere uno dei due pulsanti per attivare la funzione (la spia luminosa CLOCK ed il display **12** iniziano a lampeggiare). In seguito regolare l'ora con il pulsante sinistro (**▼hour**) ed i minuti con il pulsante destro (**▲min.**). Premendo una volta sola, si aumenta gradualmente il valore. Se si tiene premuto il pulsante, il valore continua ad aumentare, fino a che il pulsante non viene rilasciato. Dopo 10 secondi smette di lampeggiare e l'inserimento è fissato. 5 Minuti dopo che la stufa è stata spenta scompare l'informazione che era sul display e la stufa rimane in "stand-by". Premendo un pulsante qualsiasi, appare di nuovo l'informazione sul display.

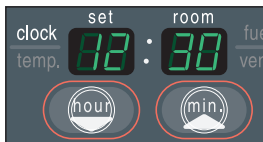

F: Se la spia luminosa CLOCK non lampeggia più, l'ora è regolata.



Se la stufa rimane senza corrente per più di 10 minuti, occorre regolare di nuovo l'ora.



D ACCENSIONE DELLA STUFA

Una stufa nuova provoca sempre all'inizio un odore particolare. Per tale motivo, assicurarsi che vi sia una ventilazione sufficiente. Accendere sempre la stufa con l'ausilio del pulsante **13**. Non usare mai fiammiferi o accendini. Per accendere la stufa, basta premere il pulsante **13**, che comincia a lampeggiare, per indicare che l'accensione è in corso. Occorre attendere qualche minuto. Una volta accesa la stufa, il pulsante **13** rimane rosso. Sul display **12** appaiono due cifre. Dalla spia luminosa che si trova a lato si può vedere che i numeri si riferiscono alla temperatura (fig. G). Sotto ROOM viene indicata la temperatura attuale, mentre sotto SET si legge la temperatura regolata. Quest'ultimo valore può essere modificato con l'ausilio degli appositi pulsanti (cfr. capitolo E).



G: A sinistra la temperatura desiderata, a destra la temperatura misurata.

E REGOLAZIONE DELLA TEMPERATURA DESIDERATA

La temperatura regolata può essere modificata solamente se la stufa è accesa, facendo uso degli appositi pulsanti **15**. Premere dapprima uno dei pulsanti per attivare la funzione (la spia luminosa TEMP vicino al display **12** comincia a lampeggiare). In seguito, si può aumentare la temperatura desiderata premendo il pulsante destro (**▲min.**), oppure diminuirla premendo il pulsante sinistro (**▼hour**). Dopo circa 10 secondi la spia luminosa smette di lampeggiare e la regolazione è completa (fig. G).

La temperatura può essere regolata su un valore minimo di 6°C ed un valore massimo di 28°C. Se la stufa rimane per più di 10 minuti senza corrente elettrica, la temperatura torna al valore standard di 20°C.

F USO DEL TIMER

Con il timer si può fare accendere la stufa ad una determinata ora, impostata in precedenza.

Per impostare il timer, occorre regolare dapprima l'ora esatta (cfr. capitolo C); inoltre, la stufa deve essere spenta. Procedere come descritto qui di seguito:

- 1 Premere il pulsante  13 e subito dopo il pulsante del TIMER 16. La spia luminosa TIMER ed il display 12 iniziano a lampeggiare.
- 2 Regolare l'ora in cui la stufa deve accendersi, con l'ausilio degli appositi tasti 15. Il tasto sinistro (▼hour) è per le ore, il tasto destro (▲min.) per i minuti (intervalli di 5 minuti).
- 3 Dopo circa 10 secondi il display torna nuovamente su CLOCK e la spia luminosa TIMER comincia a lampeggiare, ad indicare che la funzione del timer è attivata (fig. H).
- 4 Il timer fa sì che la temperatura del locale arrivi all'incirca alla temperatura desiderata, all'ora indicata.



H: La spia luminosa di controllo TIMER indica che la funzione del timer è attiva.



Per spegnere la stufa e farla accendere con il timer, basta premere il pulsante TIMER (cfr. capitolo G).

Per cancellare la regolazione del timer, premere una volta sul pulsante  13.



Se desiderate ulteriori possibilità di programmazione, vi consigliamo di procurarvi il weektimer Zibro Kamin. Questo timer è facile da collegare alla vs. stufa Zibro Kamin 20.

G PER SPEGNERE LA STUFA

Per spegnere la stufa si può procedere in due modi:

- 1 Premere il pulsante  13. Il display passa allora su CLOCK ed entro un minuto la fiamma si spegne.
- 2 Quando si vuole spegnere la stufa e riaccenderla in seguito con il timer, premere il pulsante TIMER 16. In questo modo, non solo la stufa si spegne, ma viene attivata, nel contempo, la funzione del timer. Può si modificare l'ora desiderata con gli appositi tasti 15 (cfr. capitolo F).

H INFORMAZIONI PRESENTI SUL DISPLAY

Il display 12 non indica solamente l'ora e la temperatura (regolate) (cfr. capitolo C, E ed F), ma comunica anche eventuali errori. Il codice sul display indica il guasto:



In caso di guasto sul display viene indicato il problema.

CODICE D'INFORMAZIONI

E - 0	La temperatura interna alla stufa è troppo alta.
F - 0	Tensione di rete interrotta.
E - 1	Termostato guasto.
F - 1	Brucciatore-termostato guasto.
E - 2	Problemi di accensione.
E - 5	Sicurezza antiribaltamento.
E - 6	Combustione cattiva.
E - 7	Temperatura del locale superiore ai 28°C.
E - 8	Motore della ventola guasto.
E - 9	Filtro dell'aria sporco o Pompa del combustibile sporca.
91 Hr	La stufa è rimasta accesa ininterrottamente per un periodo di 91 ore e si è spenta automaticamente.
-- : -- (Spia luminosa "FUEL" lampeggiante)	Combustibile esaurito.
-- : -- (Spia luminosa "VENT" lampeggiante)	Insufficiente ventilazione.

AZIONE

Far raffreddare e riaccendere la stufa.
Accendere nuovamente la stufa.
Contattare il rivenditore.
Contattare il rivenditore.
Contattare il rivenditore.
Accendere nuovamente la stufa.
Contattare il rivenditore.
Se necessario, accendere nuovamente la stufa.
Contattare il rivenditore.
Pulire i filtri.
Contattare il rivenditore.
Riaccendere la stufa.
Riempire il serbatoio estraibile.
Migliorare la ventilazione.

In caso di guasti non compresi nella tabella, consultare sempre il rivenditore Zibro Kamin.

DISATTIVAZIONE AUTOMATICA

Questa stufa è dotata di un sistema di sicurezza che la fa spegnere automaticamente dopo 91 ore di funzionamento ininterrotto. Ecco ciò che apparirà sul display **91 Hr**. Se lo si desidera è possibile riaccendere la stufa premendo il pulsante  **13** (vedi capitolo D).



ISISTEMA DI RIPULITURA AUTOMATICA

Nel caso in cui la stufa rimanga accesa ininterrottamente per due ore alla massima intensità, si innescherà automaticamente la procedura di autoripulitura del bruciatore che verrà contemporaneamente segnalata sul display a partire dal codice **CL:05** fino a **CL:00**. Questa procedura durerà 5 minuti, durante i quali la stufa funzionerà alla sua minima intensità. Quando il bruciatore sarà ripulito, la stufa ritornerà automaticamente alla posizione iniziale di massima intensità.

I DISPOSITIVO DI SICUREZZA

Il dispositivo di sicurezza serve a prevenire che un bambino modifichi involontariamente le regolazioni della stufa. Mentre è accesa, la stufa può solamente venire spenta. Quando la stufa è già spenta, il dispositivo di sicurezza previene che venga accesa involontariamente. Per attivare il dispositivo di sicurezza tenere premuto l'apposito pulsante **14** per più di 3 secondi. La spia luminosa di controllo KEY-LOCK si accende (fig. I), ad indicare che il dispositivo di sicurezza è attivato. Per disattivare il dispositivo tenere premuto ancora una volta il pulsante KEY-LOCK per più di 3 secondi.



I: Se la spia luminosa KEY-LOCK si accende, è stato attivato il dispositivo di sicurezza.

J USO CORRETTO DELLA FUNZIONE 'SAVE'

Con la funzione 'SAVE' si può stabilire un valore massimo della temperatura. Se la funzione è attivata, la stufa si spegne automaticamente quando la temperatura della camera supera di 3°C la temperatura regolata. In seguito, quando la



J: Se la spia luminosa SAVE si accende, la stufa si accende e si spegne automaticamente, per rimanere entro una determinata temperatura.

temperatura della camera torna al valore impostato, la stufa si riaccende automaticamente. Per attivare la regolazione 'SAVE' premere l'apposito pulsante 17. La spia luminosa di controllo SAVE si accende (fig. J). Premendo ancora una volta il pulsante 'SAVE', si disattiva di nuovo la funzione.



Per mantenere più o meno costante la temperatura regolata, anche senza la funzione 'SAVE', la stufa modifica la propria capacità di riscaldamento. 'SAVE' è una modalità che permette di risparmiare combustibile e che può essere usata quando il locale è vuoto o per impedire che una stanza geli.

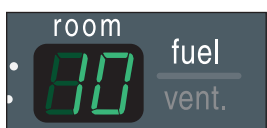

K: Se la spia luminosa FUEL lampeggia, sul display si può leggere quanti minuti di combustibile sono ancora disponibili.

K LA SPIA LUMINOSA DI CONTROLLO 'FUEL'

Quando la spia luminosa del combustibili inizia a lampeggiare, nel serbatoio rimane ancora combustibile per 10 minuti. Dal display informativo potete osservare il trascorrere de tempo che ancora rimane (vedi fig. K). Premendo in questo momento il pulsante "EXTENSION" 19, andrete a prolungare il tempo di combustione della stufa fino ad un massimo di 90 minuti. La stufa inserisce automaticamente il processo di combustione minima, segnalandone visivamente lo scorrere sul display con una numerazione regressiva che va da 90 a 10. Successivamente, ogni due minuti avvertirete un segnale acustico che indicherà la necessità di riempire il serbatoio estraibile. Se il serbatoio non viene riempito, la stufa si spegne automaticamente. Anche in questo caso si ode un segnale di avvertimento. A questo punto la spia luminosa FUEL lampeggia e sul display lampeggiano tre righe. Per fermarle, basta premere una volta il pulsante 13. Se il combustibile nella stufa è completamente esaurito, dopo aver riempito il serbatoio estraibile, occorre attendere qualche minuto, prima che la stufa sia nuovamente pronta per l'uso.

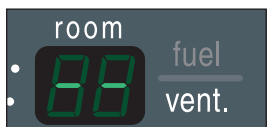

L: Se la spia luminosa VENT lampeggia, significa che occorre una maggiore ventilazione.

L LA SPIA LUMINOSA DI CONTROLLO 'VENT'

Se la spia luminosa 'VENT' comincia a lampeggiare, significa che il locale non è sufficientemente ventilato (fig. L). La stufa si spegne da sola. Se, dopo aver provveduto ad una maggiore ventilazione, la spia luminosa di controllo VENT rimane accesa, contattare il rivenditore Zibro Kamin.

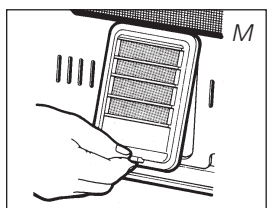

Filtro del combustibile

M MANUTENZIONE

Prima di procedere alla manutenzione, occorre spegnere la stufa e farla raffreddare. In seguito staccare la spina dalla presa. La Zibro Kamin richiede una manutenzione minima. Tuttavia, ogni settimana occorre pulire il filtro dell'aria 8 ed la griglia del riciclo dell'aria 9 con un aspirapolvere; inoltre occorre pulire la griglia 2 con un panno. Ogni tanto togliere il cappuccio del filtro dell'aria (fig. M) e pulirlo con acqua saponata. Assicurarsi che il cappuccio sia ben asciutto, prima di installarlo nuovamente nella stufa. Controllare periodicamente anche il filtro del combustibile:

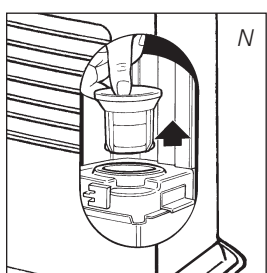

- 1 Togliere il serbatoio estraibile 7 dalla stufa ed estrarre il filtro del combustibile (fig. N). Il filtro può gocciolare; tenere un panno a portata di mano.
- 2 Capovolgere il filtro e picchiettarlo su una superficie rigida per togliere completamente lo sporco (**non pulirlo mai con acqua!**).
- 3 Installare nuovamente il filtro del carburante nella stufa.

Si consiglia di rimuovere per tempo polvere e macchie con un panno umido, altrimenti possono formarsi macchie difficili da rimuovere.

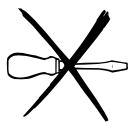

Non smontare i componenti della stufa. In caso di riparazione, contattare sempre il rivenditore Zibro Kamin.
Se il cavo dell'elettricità è danneggiato, deve essere sostituito con un cavo il tipo H05 VV-F solamente da un elettricista autorizzato.

N IMMAGAZZINAGGIO (FINE DELLA STAGIONE FREDDA)

Alla fine della stagione fredda immagazzinare la stufa in un locale senza polvere, se possibile nell'imballaggio originale. Il combustibile rimasto non può più essere usato. Bruciarlo completamente. Se ne rimane, non gettarlo via, ma smaltirlo conformemente alle vigenti normative locali per i rifiuti chimici. In ogni caso cominciare la nuova stagione fredda con combustibile nuovo. Quando si riaccende la stufa, seguire nuovamente le istruzioni (come riportate a partire dal capitolo A).

O TRASPORTO

Per evitare che la stufa perda combustibile durante il trasporto, occorre prendere le seguenti precauzioni:

- 1 Lasciare raffreddare la stufa.
- 2 Togliere il serbatoio estraibile 7 dalla stufa e rimuovere il filtro del combustibile (cfr. capitolo M, fig. N). Questo può perdere qualche goccia di combustibile; tenere un panno a portata di mano. Conservare il filtro ed il serbatoio estraibile al di fuori della stufa.
- 3 Mettere per il tappo di trasporto al posto del filtro (fig. O) e premerlo bene.
- 4 Trasportare la stufa sempre in posizione eretta.

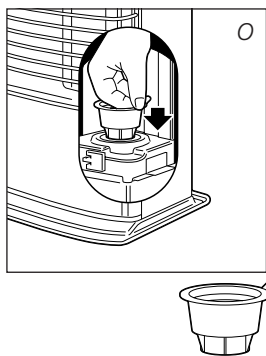

Tappo per il trasporto

P SPECIFICHE

Accensione	elettrica	Dimensioni (mm)	larghezza	435
Combustibile	petrolio	(con piastra inferiore)	profondità	315
Capacità (kW) mas.	3,2		altezza	437
Capacità (kW) min.	0,8	Accessori	Pompa a sifone di carburante	
Spazio adatto (m ³)**	30-130	Cappuccio del tappo, Tappo di trasporto		
Consumo di combustibile (l/ora)*	0,333	Tensione di rete	220V/230V	
Consumo di combustibile (g/ora)*	267		-- AC/50 Hz	
Durata del combustibile per serbatoio (ora)*	23	Consumo accensione elettrica	320 W	
Volume serbatoio estraibile (litri)	7,6		continuo 36 W	
Peso (kg)	11			

* Con regolazione al massimo ** I valori riportati sono indicativi

Q CONDIZIONI DELLA GARANZIA

La Zibro Kamin Laser ha una garanzia di 24 mesi a partire dalla data d'acquisto. Entro questo periodo tutti i guasti imputabili ai materiali ed alla produzione vengono riparati gratuitamente. Le condizioni sono le seguenti:



- 1 La Zibro rifiuta esplicitamente tutti gli accordi relativi a rimborso dei danni, compreso il rimborso di danni sorti in seguito a guasti.
- 2 La riparazione o la sostituzione delle parti entro il termine di garanzia non implica un prolungamento della garanzia stessa.
- 3 La garanzia viene considerata nulla qualora siano state apportate delle modifiche, qualora siano state montate delle parti non originali o qualora siano state effettuate delle riparazioni alla stufa da parte di terzi.
- 4 Le parti normalmente sottoposte ad usura, come lo stoppino e la pompa a sifone per il combustibile, non sono comprese nella garanzia.
- 5 La garanzia vale esclusivamente se l'utente è in possesso della ricevuta d'acquisto originale, datata, alla quale non siano state apportate modifiche o correzioni.
- 6 La garanzia viene considerata nulla in caso di danni sorti in seguito ad azioni non conformi alle istruzioni d'uso, in seguito a negligenza ed in seguito all'uso di combustibile del tipo sbagliato o vecchio. L'uso di combustibile sbagliato può anche costituire un pericolo*.
- 7 Le spese di spedizione ed i rischi che la spedizione della stufa o delle parti comporta sono sempre a carico dell'acquirente.

Per prevenire spese inutili, si consiglia dapprima di consultare con attenzione le istruzioni d'uso. Qualora queste non offrano alcuna soluzione al problema, portare la stufa dal rivenditore per la riparazione.

* Le sostanze altamente infiammabili possono portare ad una combustione non controllabile, e conseguentemente alla formazione di fiamme pericolose. In tal caso, non cercare mai di spostare la stufa, ma spegnerla immediatamente. In caso d'emergenza si può fare uso di un estintore, esclusivamente del tipo B: estintore a polvere o ad acido carbonico.

10 CONSIGLI PER UN USO SICURO

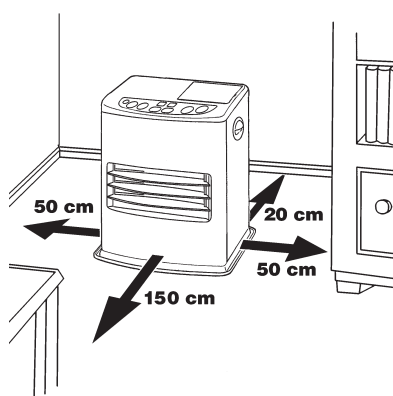

- 1 Richiamare sempre l'attenzione dei bambini sui pericoli di una stufa accesa.
- 2 Non spostare la stufa se questa è accesa o se è ancora calda. In tal caso, non riempirla di combustibile e non eseguire la manutenzione.
- 3 Porre la parte anteriore della stufa ad una distanza minima di 1,5 metri da pareti, tende o mobili. Mantenere libero lo spazio sopra la stufa.
- 4 Non usare la stufa in locali polverosi. Non si avrà una combustione ottimale. Non usare questa stufa nelle vicinanze, di un bagno, di una doccia o di una piscina.
- 5 Spegnerla prima di uscire o prima di andare a letto. Se si rimane assenti per un lungo periodo di tempo (ad es. per vacanze), staccare anche la spina dalla presa.
- 6 Conservare e trasportare il combustibile nei contenitori e nelle latte apposite.
- 7 Assicurarsi che il combustibile non sia esposto a fonti di calore o a forti escursioni termiche. Conservare sempre il combustibile in un luogo fresco, secco ed asciutto (la luce del sole ne intacca la qualità).
- 8 Non usare mai la stufa in luoghi dove possono essere presenti gas o vapori pericolosi (ad esempio, gas di scarico o vapori di vernici).
- 9 La griglia della stufa diventa calda. Non coprire l'apparecchio onde evitare rischi d'incendio.
- 10 Assicurarsi sempre che la ventilazione sia sufficiente.

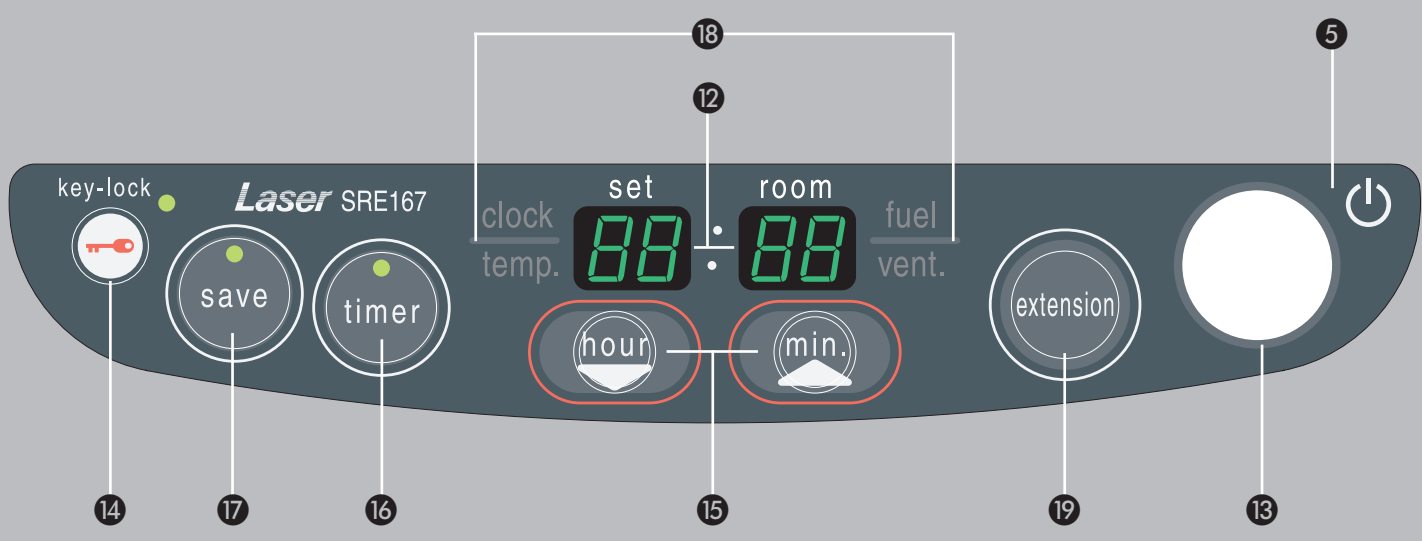
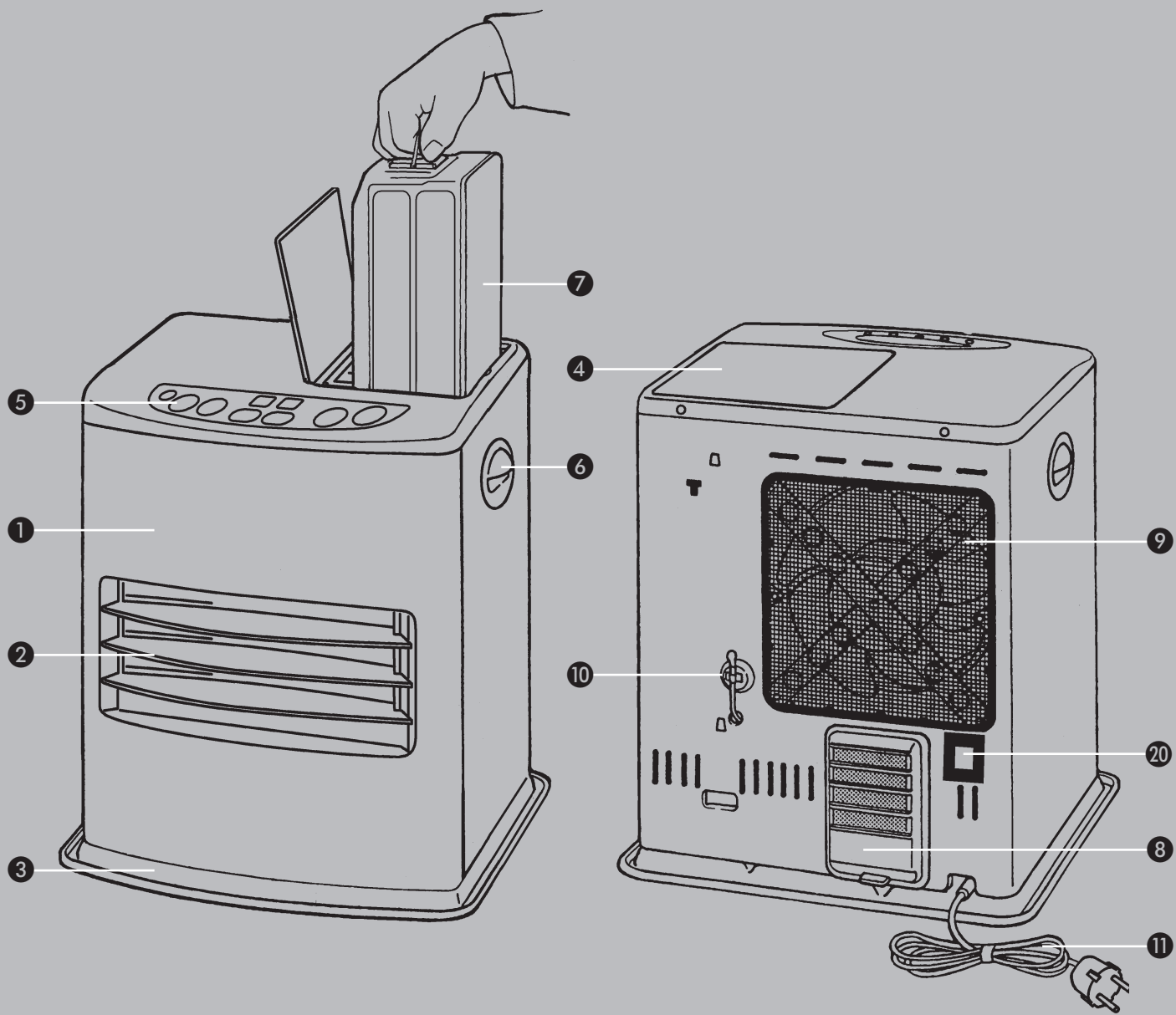

DISTRIBUTED IN EUROPE BY PVG INTERNATIONAL BV

A ÖSTERREICH

PVG Austria VertriebsgmbH
Salaberg 49
3350 HAAG
tel: +43 7434 44867
fax: +43 7434 44868
email: pvgaustria@zibro.com

B BELGIË

PVG Belgium NV/SA
Industrielaan 55
2900 SCHOTEN
tel: +32 3 326 39 39
fax: +32 3 326 26 39
email: pvgbelgium@zibro.com

CH SCHWEIZ

PVG Schweiz AG
Genuastrasse 15
4142 MÜNCHENSTEIN
tel: +41 61 337 26 51
fax: +41 61 337 26 78
email: pvgint@zibro.com

D DEUTSCHLAND

PVG Deutschland GmbH
Beiersdorfstraße 4
46446 EMMERICH
tel: +49 2821 76713
fax: +31 412 648385
email: pvgint@zibro.com

DK DANMARK

PVG Scandinavia A/S
Niels Bohrsvej 10
6100 HADERSLEV
tel: +45 73 53 02 02
fax: +45 73 53 02 04
email: pvgdenmark@zibro.com

E ESPAÑA

PVG España S.A.
Pol. Ind. San José de Valderas II
Comunidad "La Alameda"
C / Aurora Boreal, 19
28918 LEGANÉS (Madrid)
tel: +34 91 611 31 13
fax: +34 91 612 73 04
email: pvgspain@zibro.com

F FRANCE

PVG France SARL
4, Rue Jean Sibélius
B.P. 185 - 76410
SOTTEVILLE SOUS LE VAL
tel: +33 2 32 96 07 47
fax: +33 2 32 96 07 77
email: pvgfrance@zibro.com

GB UNITED KINGDOM

Lister Gases
Bridge Street
Holloway Bank, Wednesbury
West Midlands WS10 0AW
Tel.: +44 121 506 1818
Fax: +44 121 505 1744
email: gases@lister.co.uk

I ITALIA

PVG Italy SRL
Via Niccolò Copernico 5
50051 CASTELFIORENTINO (FI)
tel: +39 571 628500
fax: +39 571 628504
email: pvgitaly@zibro.com

N NORGE

Sunwind - Gylling A/S
Rudsletta 71-75 / P.O. Box 64
N-1309 RUD
tel: +47 67 17 13 70
fax: +47 67 17 13 80
email: pvgint@zibro.com

NL NEDERLAND

PVG International b.v.
P.O.Box 96
5340 AB OSS
tel: +31 412 694694
fax: +31 412 622893
email: pvgnl@zibro.com

P PORTUGAL

Gardena, Lda
Recta da Granja do Marquês
ALGUEIRÃO
2725-596 MEM MARTINS
tel: + 35 21 92 28 530
fax: + 35 21 92 28 536
email: pvgint@zibro.com

PL POLSKA

PVG Polska Sp. z. o. o.
Kolonja Promna 58
26-803 PROMNA
tel: +48 48 615 16 33
fax: +48 48 615 16 33
email: pvgpoland@zibro.com