



Contact SAMSUNG WORLD-WIDE

If you have any questions or comments relating to Samsung products, please contact the SAMSUNG customer care centre.

Comment contacter Samsung dans le monde

Si vous avez des suggestions ou des questions concernant les produits Samsung, veuillez contacter le Service Consommateurs Samsung.

Kontakt zu Samsung

Falls Sie Fragen oder Anregungen zu Samsung-Produkten haben, wenden Sie sich bitte an den Samsung-Kundendienst.

Contact Samsung wereldwijd

Wanneer u suggesties of vragen heeft met betrekking tot Samsung producten, gelieve contact op te nemen met de consumenten dienst van Samsung.

Contacte con SAMSUNG WORLD-WIDE

Si tiene alguna pregunta o comentario referente a nuestros productos, por favor contacte con nuestro Servicio de Atención al Cliente

Contacte SAMSUNG GLOBAL

Se tem algumas dúvidas ou comentários sobre os produtos Samsung, contacte por favor a nossa linha de apoio a clientes Samsung.

Contatta SAMSUNG WORLD-WIDE

Se avete commenti o domande sui prodotti Samsung, contattate il Servizio Clienti Samsung.

Country	Customer Care Center ☎	Web Site
BELGIUM	02 201 2418	www.samsung.com/be
CZECH REPUBLIC	844 000 844	www.samsung.com/cz
DENMARK	38 322 887	www.samsung.com/dk
FINLAND	09 693 79 554	www.samsung.com/fi
FRANCE	08 25 08 65 65 (€ 0,15/Min)	www.samsung.com/fr
GERMANY	01805 - 121213 (€ 0,12/Min)	www.samsung.de
HUNGARY	06 40 985 985	www.samsung.com/hu
ITALIA	199 153 153	www.samsung.com/it
LUXEMBURG	02 261 03 710	www.samsung.lu
NETHERLANDS	0900 20 200 88 (€ 0.10/Min)	www.samsung.com/nl
NORWAY	231 627 22	www.samsung.com/no
POLAND	0 801 801 881	www.samsung.com/pl
PORTUGAL	80 8 200 128	www.samsung.com/pt
RUSSIA	8-800-200-0400	www.samsung.ru
SLOVAKIA	0850 123 989	www.samsung.com/sk
SPAIN	902 10 11 30	www.samsung.com/es
SWEDEN	08 585 367 87	www.samsung.com/se
U.K	0870 242 0303	www.samsung.com/uk
UKRAINE	8-800-502-0000	www.samsung.com/ur



LCD TV

LE26R71B

LE26R72B

LE32R71B

LE32R72B

LE37R72B

LE40R71B

LE40R72B

Owner's Instructions

Before operating the unit,
please read this manual thoroughly,
and retain it for future reference.

ON-SCREEN MENUS
PC DISPLAY
PICTURE IN PICTURE (PIP)
TELETEXT

This device is a Class B digital apparatus.
Register your product at www.samsung.com/global/register

Precautions When Displaying a Still Image

A still image may cause permanent damage to the TV screen.

- Do not display a still image on the LCD panel for more than 2 hours as it can cause screen image retention. This image retention is also known as "screen burn".
To avoid such image retention, reduce the degree of brightness and contrast of the screen when displaying a still image.
-  Watching the LCD TV in 4:3 format for a long period of time may leave traces of borders displayed on the left, right and center of the screen caused by the difference of light emission on the screen.
Playing a DVD or a game console may cause a similar effect to the screen.
Damages caused by the above effect are not covered by the Warranty.
- Displaying still images from Video games and PC for longer than a certain period of time may produce partial after-images.
To prevent this effect, reduce the 'brightness' and 'contrast' when displaying still images.

Précautions à prendre lors de l'affichage d'une image fixe

Une image fixe peut causer des dommages irrémédiables à l'écran du téléviseur.

- N'affichez pas une image fixe sur l'écran LCD plus de 2 heures. Cela pourrait provoquer une rémanence de l'image à l'écran. Cette rémanence de l'image est également appelée "brûlure de l'écran".
Pour éviter une telle rémanence de l'image à l'écran, réduisez la luminosité et le contraste de l'écran lorsque vous laissez une image fixe affichée.
-  Regarder l'écran LCD du téléviseur en format 4:3 pendant une longue période peut laisser des traces de bordures à gauche, à droite et au centre de l'écran, à cause de la différence d'émission de lumière sur l'écran.
La lecture d'un DVD ou l'utilisation d'une console de jeu peut avoir un effet similaire sur l'écran.
Les dommages provoqués par les effets qui précèdent ne sont pas couverts par la garantie.
- L'affichage d'images fixes de jeux vidéo et d'ordinateurs pendant plus longtemps qu'une période spécifique peut provoquer des rémanences. Pour éviter cela, réduisez la "luminosité" et le "contraste" lors de l'affichage d'images fixes.

Vorsichtsmaßnahmen beim Anzeigen von Standbildern

Ein Standbild kann zu einer dauerhaften Beschädigung des Fernsehbildschirms führen.

- Zeigen Sie kein Standbild länger als 2 Stunden auf dem LCD-Monitor an, da das Bild auf diese Weise einbrennen kann. Das Einbrennen von Standbildern wird auch als "Bildkonservierung" bezeichnet.
Sie können das Einbrennen vermeiden, indem Sie die Helligkeit und den Kontrast des Monitors beim Anzeigen von Standbildern verringern.
-  Bei Wiedergabe im Format 4:3 über einen längeren Zeitraum können bedingt durch die unterschiedliche Lichtemission Nachbilder der Ränder links, rechts und in der Mitte des Bildschirms auftreten.
DVD- oder Spielekonsole-Wiedergabe können einen ähnlichen Effekt verursachen.
Schäden, die durch die o. g. Effekte verursacht wurden, unterliegen nicht der Garantie.
- Die kontinuierliche Anzeige von Standbildern von Videospielen oder vom PC über einen gewissen Zeitraum hinaus kann partielle Nachbilder verursachen. Um diesen Effekt zu verhindern, verringern Sie Helligkeit und Kontrast, wenn Sie Standbilder anzeigen möchten.

Voorzorgsmaatregelen bij weergave van stilstaand beeld

Stilstaande beelden kunnen permanente schade aan uw TV-scherm toebrengen.

- Laat niet langer dan 2 uur een stilstaand beeld op het LCD-scherm staan, dat kan namelijk beeldretentie veroorzaken. Beeldretentie wordt ook wel inbranden genoemd.
Verlaag bij de weergave van een stilstaand beeld de helderheid en het contrast om beeldretentie te voorkomen.
-  Als u gedurende langere tijd naar uw LCD-tv kijkt terwijl het beeld in 4:3-formaat wordt weergegeven, kunnen aan de linker- en rechterkant en in het midden van het scherm randen achterblijven. Dit wordt veroorzaakt door de verschillen in lichtemissie op het scherm. Het afspelen van een dvd of een computerspel kan hetzelfde effect hebben.
Schade ontstaan door het bovengenoemde effect valt niet onder de garantie.
- Het gedurende langere tijd weergeven van stilstaande beelden van dvd's of computerspellen kan (gedeeltelijke) schermbranding tot gevolg hebben. Om dit te voorkomen kunt u tijdens het weergeven van stilstaande beelden de helderheid en het contrast verminderen.

Precauciones al mostrar en la pantalla una imagen fija

La imagen fija puede causar daños permanentes en la pantalla del televisor.

- No deje una imagen fija en la pantalla LCD durante más de dos horas ya que se podría producir una retención de la imagen en la pantalla. Este fenómeno de retención de imágenes también se denomina "quemadura de pantalla". Para evitar que se produzca esa persistencia de la imagen, reduzca el nivel de luminosidad y de contraste de la pantalla cuando muestre imágenes fijas.
-  El uso del televisor LCD en formato 4:3 durante un tiempo prolongado puede dejar rastros de bordes en las partes izquierda, derecha y central de la pantalla debido a las diferencias en la emisión luminosa de la pantalla.
Reproducir un DVD o una videoconsola puede causar un efecto similar en la pantalla.
La garantía no cubre estos daños.
- Ver imágenes fijas de videojuegos y PC durante más tiempo del indicado puede producir imágenes fantasma parciales. Para evitar este efecto, reduzca el 'brillo' y el 'contraste' cuando vea imágenes fijas.

Precauções a ter quando se vêem imagens fixas

Uma imagem fixa pode danificar permanentemente o ecrã do televisor.

- Uma imagem fixa não deve permanecer no painel LCD durante mais de 2 horas ecrã porque pode provocar o efeito de retenção de imagem no ecrã. Esta retenção de imagem também é conhecida como "queimadura de ecrã".
Para evitar a retenção de imagem, diminua o grau de luminosidade e de contraste do ecrã quando visualizar uma imagem fixa.
-  Utilizar o televisor LCD em formato 4:3 durante um longo período de tempo pode deixar vestígios de margens na parte esquerda, direita e frontal do televisor devido a diferenças de emissão de luz do ecrã.
Reproduzir um DVD ou ligar uma consola de jogos pode causar efeitos semelhantes no ecrã.
Os danos causados pelo efeito acima mencionado não estão cobertos pela garantia.
- Visualizar imagens fixas de jogos de vídeo ou de PC durante um longo período de tempo pode produzir imagens parciais depois da visualização. Para evitar este efeito, reduza a "luminosidade" e o "contraste" quando visualizar imagens fixas.

Precauzioni da adottare quando si visualizza un'immagine fissa

Un'immagine fissa può causare danni permanenti allo schermo TV.

- Non visualizzare un'immagine fissa sul pannello LCD per oltre 2 ore poiché può causare la ritenzione dell'immagine sullo schermo. Il fenomeno di ritenzione dell'immagine è anche noto come "bruciatura dello schermo". Per evitare il fenomeno di ritenzione dell'immagine, ridurre il grado di luminosità e di contrasto dello schermo quando si visualizza un'immagine fissa.
-  Su un TV LCD, l'uso del formato 4:3 per un periodo prolungato può lasciare traccia dei bordi sulla parte sinistra, destra e centrale del video a causa delle differenti emissioni luminose dello schermo.
La riproduzione di un DVD o l'uso di una consola per videogiochi può causare effetti analoghi sullo schermo.
Questo tipo di danni non è coperto dalla Garanzia.
- La visualizzazione prolungata di immagini fisse da videogiochi e PC può causare la visualizzazione di immagini residue parziali. Per evitare questo problema, ridurre la "luminosità" e il "contrasto" mentre si visualizzano immagini fisse.

Table des matières

CONNEXION ET PREPARATION DE VOTRE TELEVISEUR

- Liste de pièces 2
- Installation du support 2
- Installation du kit de montage mural 2
- Présentation du panneau de commande 3
- Présentation du panneau de branchement 4
- Présentation de la télécommande 6
- Installation des piles dans la télécommande 6
- Mise en marche et arrêt 7
- Mode de mise en veille de votre télévision 7
- Plug & Play 7

REGLAGE DES CANAUX

- Mémorisation automatique des chaînes 8
- Mémorisation manuelle des chaînes 8
- Réglage de Gestionnaire de Chaînes 9
- Activation de la sécurité enfant 10
- Organisation des canaux mémorisés 10
- Attribution de noms aux canaux 11
- Réception nette des chaînes grâce au réglage fin .. 11

REGLAGE DE L'IMAGE

- Modification de l'image standard 12
- Réglage de l'image personnalisée 12
- Changement de la nuance couleur 12
- Rétablir les paramètres de réglage de l'image d'usine 13
- Changement de la taille de l'image 13
- Sélection du format de l'image 13
- Réduction du bruit numérique 13
- DNle Démo (Digital Natural Image engine) 14
- Affichage de l'Image dans l'image (PIP) 14

REGLAGE DU SON

- Changement de la norme Son 15
- Réglage des paramètres du son 15
- Paramétrage de la technologie TruSurround XT (SRS TSXT) 16
- Réglage automatique du volume 16
- Sélection du mode Silence Int 16
- Ecoute du son accompagnant l'image secondaire .. 17
- Rétablir les paramètres de son par défaut 17
- Connexion du casque. 17

REGLAGE DE L'HEURE

- Réglage et affichage de l'heure 17
- Réglage de la minuterie de mise en veille 18
- Marche et arrêt automatique du téléviseur 18

REGLAGE DES AUTRES OPTIONS

- Choix de la langue 19
- Utilisation de Mode Jeu 19
- Réglage du mode d'écran bleu / Sélection de mélodie 19
- Utilisation de la fonction d'économie d'énergie 20
- Sélection de la source 20
- Modification du nom d'une source d'entrée 20

UTILISATION DE LA FONCTION TELETEXTE

- Décodeur télétexte 21
- Affichage des informations Télétexte 21
- Sélection d'une page télétexte spécifique 22
- Utilisation du système Fastext pour sélectionner une page télétexte 22

REGLAGE DU PC

- Paramétrage du logiciel PC (Basé sur Windows XP) 23
- Modes d'affichage 23
- Sélection du PC 24

RECOMMANDATIONS D'UTILISATION

- Utilisation du verrouillage Kensington antivol 25
- Résolution des problèmes avant de contacter le personnel qualifié pour le dépannage 25
- Spécifications techniques et environnementales 26



Symboles



Appuyer



Important



Remarque

Bouton d'accès rapide

Liste de pièces

Veillez vous assurer que les composants suivants sont bien inclus avec votre téléviseur LCD.
Le cas échéant, contactez votre revendeur.



Télécommande et batteries (AAA x 2)



Cordon d'alimentation



Panneau inférieur



M4 X L16

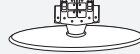

Socle



Chiffon de nettoyage

♦ Instructions d'utilisation ♦ Carte de garantie ♦ Carte réseau de service ♦ Guide de sécurité ♦ Cartes d'enregistrement

- Carte de garantie / Carte réseau de service / Guide de sécurité / Cartes d'enregistrement (N'est pas disponible dans toutes les agences).
- Selon le modèle, il se peut que le socle et les vis ne soient pas inclus.

Installation du support

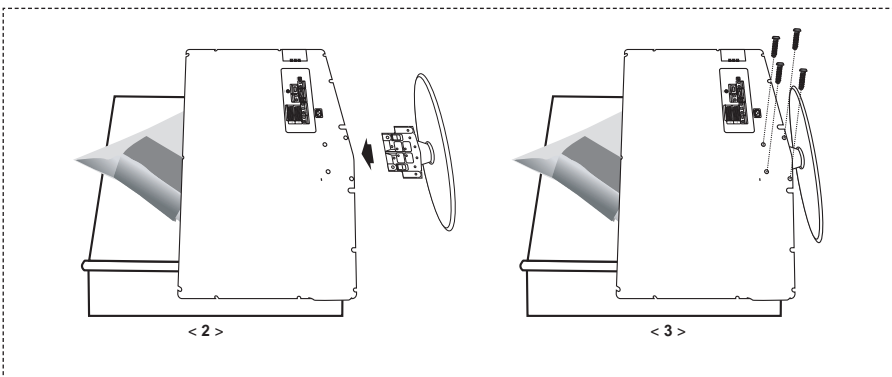

1. Placez la télévision face posée sur un chiffon doux ou un coussin sur une table.
2. Insérez le socle dans le trou situé sous le téléviseur.
3. Insérez la vis dans le trou indiqué et serrez-la.
 - Le socle est installé pour les modèles dont la taille de l'écran est de 40 pouces ou plus.

Installation du kit de montage mural

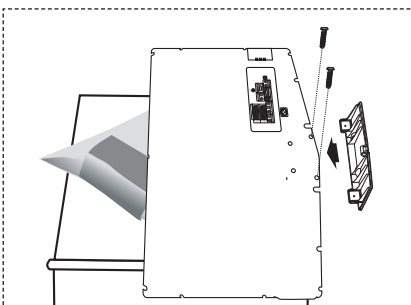

Les accessoires de montage mural (vendus séparément) vous permettent de fixer votre téléviseur au mur. Pour plus d'informations sur l'installation du kit de montage mural, reportez-vous aux instructions fournies avec les composants du kit.

Faites appel à un technicien pour obtenir de l'assistance lors de l'installation du support mural.

Samsung Electronics n'est pas responsable de tout dommage au produit ou toute blessure sur vous-même ou une autre personne si vous choisissez d'installer le téléviseur vous-même.

- Enlevez le support, bouchez l'orifice de la base et fermez à l'aide de deux vis.

Présentation du panneau de commande

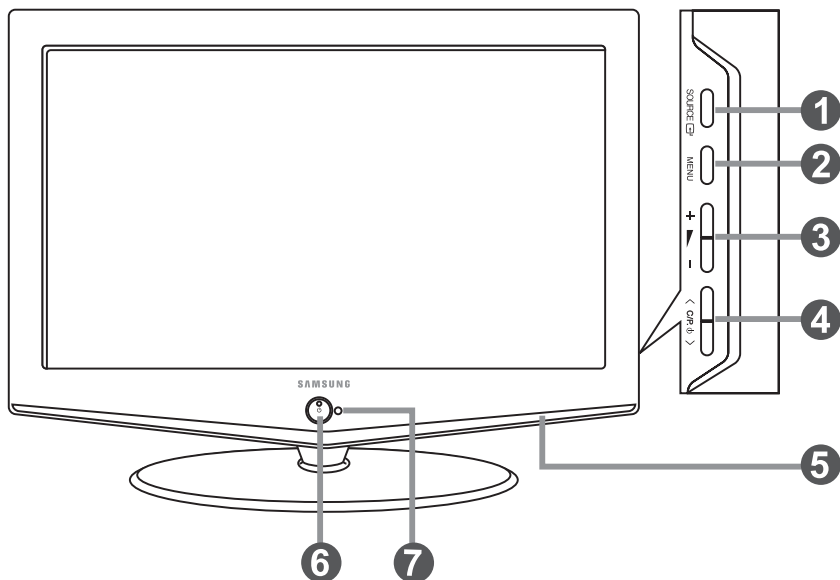

➤ La couleur et la forme du produit peuvent varier en fonction du modèle.



1 SOURCE

Bascule entre toutes les sources d'entrée disponibles. (TV, Ext.1, Ext.2, AV, S-Vidéo, Composant, PC, HDMI). Dans le menu à l'écran, utilisez ce bouton de la même manière que le bouton **ENTER**  de la télécommande.

2 MENU



Appuyez sur ce bouton pour afficher le menu des fonctions de votre téléviseur.

3 + -

Appuyez pour diminuer ou augmenter le volume. Dans le menu à l'écran, utilisez les boutons +  - de la même manière que les boutons <  et >  de la télécommande.

4 < C/P. >

Pour changer de canal. Dans le menu à l'écran, utilisez les boutons

< C/P. >  de la même manière que les boutons <  et >  de la télécommande.

(Vous pouvez allumer votre téléviseur sans votre télécommande à l'aide de ces boutons.)

5 Enceintes

6 (Alimentation)

Appuyez sur ce bouton pour allumer ou éteindre le téléviseur.

Voyant d'alimentation

Clignote puis s'arrête lorsque le téléviseur est allumé. S'allume en mode Veille.

7 Capteur de la télécommande

Dirigez la télécommande vers ce point du téléviseur.

Présentation du panneau de branchement

[Prises du panneau arrière]
(32 pouce / 37 pouce / 40 pouce)

[Prises du panneau latéral]
(Le modèle 26 pouce n'est pas équipé
de prises de panneau latéral.)

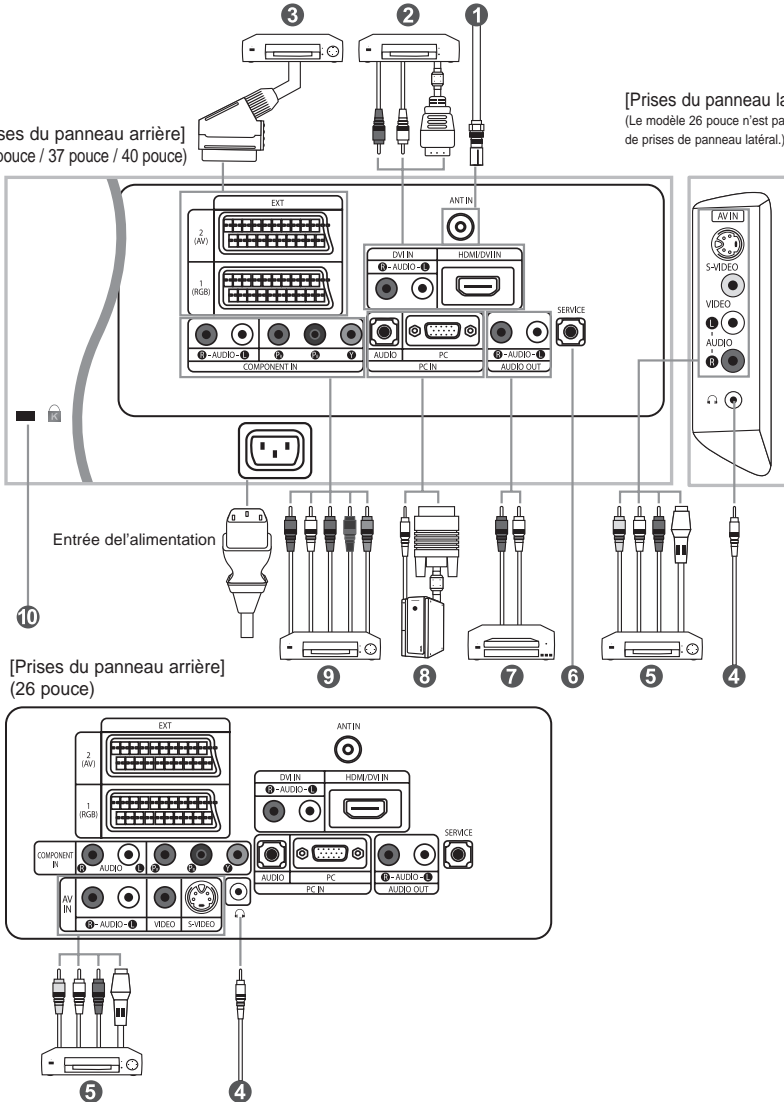

- Lorsque vous raccordez un appareil externe au téléviseur, assurez-vous que l'appareil est arrêté.
- Lorsque vous connectez un périphérique externe, faites correspondre les couleurs du terminal de connexion et du câble.

1 **Branchement à un réseau de télévision câblé ou hertzien**

Afin d'afficher correctement les canaux de télévision, un signal doit être reçu par le téléviseur/moniteur depuis l'une des sources suivantes:

- Une antenne extérieure / Un réseau de télévision câblée / Un réseau satellite

2 **Branchement HDMI/DVI**

- Prend en charge les connexions entre des périphériques audio/vidéo compatibles HDMI (boîtiers décodeurs, lecteurs DVD, récepteurs AV et moniteurs).

- Aucune connexion audio supplémentaire n'est requise pour une connexion HDMI - HDMI.

➤ Qu'est-ce que HDMI ?

- "High Definition Multimedia interface" permet la transmission de données vidéo numériques haute définition et plusieurs canaux de son numérique (5 canaux).

- La borne HDMI/DVI gère les connexions DVI vers un périphérique étendu avec le câble approprié (non fourni).

- La différence entre HDMI et DVI est que le périphérique HDMI est plus petit, est équipé de la fonction de codage HDCP (High Bandwidth Digital Copy Protection), et gère le son numérique multicanal.

➤ Utilisez le câble DVI vers HDMI ou le raccord DVI-HDMI pour cette connexion, et le terminal "R - AUDIO - L" DVI pour la sortie audio.

- Lorsque vous connectez ce produit à un décodeur, un lecteur DVD, une console de jeu, etc. via HDMI ou DVI, veillez à le définir dans un mode compatible avec une sortie vidéo, comme illustré dans le tableau ci-dessous.

Dans le cas contraire, vous risquez une distorsion, rupture ou absence d'image.

➤ Modes pris en charge pour DVI ou HDMI

	480i	480p	576i	576p	720p	1080i
50Hz	X	O	X	O	O	O
60Hz	X	O	X	X	O	O
Composant	O	O	O	O	O	O

- N'essayez pas de relier le connecteur HDMI/DVI à un PC ou une carte graphique pour ordinateur portable.

(Cela afficherait un écran vide)

3 **Branchement d'un boîtier décodeur, d'un magnétoscope ou d'un lecteur DVD**

- Connectez le câble SCART (en option) du magnétoscope ou du lecteur DVD au connecteur SCART de ces appareils.

- Si vous souhaitez brancher en même temps le boîtier décodeur et le magnétoscope (ou lecteur de DVD), branchez ces appareils ensemble puis connectez le magnétoscope (ou le lecteur de DVD) à votre poste.

5 **Branchement de périphériques audio/vidéo externes**

- Connectez le câble RCA (en option) ou S-VIDEO (en option) à un périphérique A/V externe approprié tel qu'un magnétoscope, un lecteur DVD ou un caméscope.

- Connectez les câbles audio RCA (en option) au connecteur "R - AUDIO - L" situé à l'arrière de votre poste et aux connecteurs de sortie audio correspondants sur le périphérique A/V.

- Vous pouvez brancher un casque à la prise casque () située à l'arrière du téléviseur/moniteur. Lorsque le casque est branché, les haut parleurs intégrés n'émettent plus de son.

6 **MAINTENANCE**

- Connexion de maintenance pour ingénieur de maintenance qualifié.

7 **Connexion de périphériques audio**

- Branchez les câbles audio RCA au connecteur "R - AUDIO - L" situé à l'arrière de votre poste et aux connecteurs d'entrée audio correspondants sur le système de cinéma à domicile avec amplificateur ou lecteur DVD.

8 **Branchement Ordinateur**

- Connectez le câble D-Sub (en option) au connecteur "PC (PC IN)" situé à l'arrière de votre poste et à la carte vidéo de votre ordinateur.

- Connectez le câble audio stéréo (en option) au connecteur "AUDIO (PC IN)" situé à l'arrière de votre poste et au connecteur "Audio Out" de la carte son de votre ordinateur.

9 **Branchement des périphériques composants (moniteur/lecteur DVD)**

- Connectez les câbles vidéo composante (en option) au connecteur composante ("Pr", "Pb", "Y") situé à l'arrière de votre poste et aux connecteurs de sortie vidéo composante correspondants sur le DTV/lecteur DVD.

- Si vous souhaitez brancher en même temps le boîtier décodeur et le moniteur (ou le lecteur DVD), branchez ces appareils ensemble puis connectez le moniteur (ou le lecteur DVD) au connecteur composante ("Pr", "Pb", "Y") sur votre poste.

- Les connecteurs Y, Pb et Pr des périphériques composants (moniteur ou lecteur DVD) sont parfois appelés Y, B-Y et RY ou Y, Cb et Cr.

- Connectez les câbles audio RCA (en option) au connecteur "R - AUDIO - L" situé à l'arrière de votre poste et aux connecteurs de sortie audio correspondants sur le moniteur ou le lecteur DVD.

- Ce téléviseur LCD affiche une image optimale en mode 720p.

- Ce téléviseur LCD affiche une résolution d'image optimale en mode 1080i.

10 **Verrou Kensington**

- Le verrou Kensington (en option) est un dispositif utilisé pour fixer physiquement le système dans le cas d'une utilisation dans un endroit public.

- Pour utiliser un dispositif de verrouillage, contactez le revendeur de votre téléviseur.

- L'emplacement du "verrou Kensington" peut varier en fonction du modèle.

Présentation de la télécommande

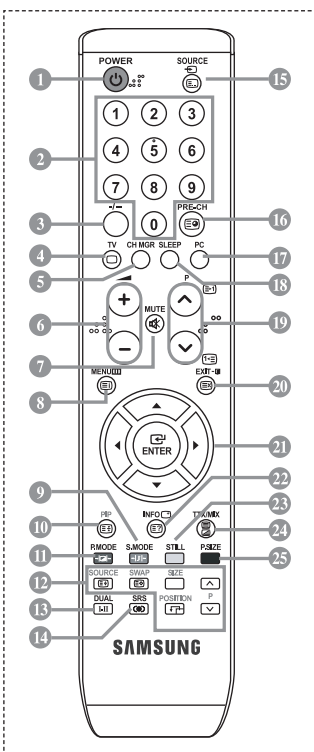

- 1 Bouton veille du téléviseur
 - 2 Boutons numériques d'accès direct aux chaînes Sélection des effets visuels
 - 3 Sélection de canaux à 1 ou 2 chiffres
 - 4 Permet d'accéder directement au mode TV
 - 5 Il affiche "Gestionnaire de Chaînes" à l'écran.
 - 6 Augmenter le volume
Réduire le volume
 - 7 Arrêt temporaire du son
 - 8 Affichage des menus et confirmation des modifications
 - 9 Sélection du mode audio
 - 10 Marche/Arrêt Image dans image (PIP)
 - 11 Sélection des effets visuels
 - 12 **FONCTIONS PIP**
SOURCE: Sélection de la source d'entrée
SWAP: Fait passer de l'image principale à l'image secondaire, et inversement.
SIZE: Sélection format PIP
POSITION: Sélection position PIP
P(▲): Chaîne suivante
P(▼): Chaîne précédente
 - 13 Sélection des effets sonores
 - 14 Sélection SRS TSXT
 - 15 Sélection de la source d'entrée
 - 16 Canal précédent
 - 17 Permet d'accéder directement au mode PC.
 - 18 Arrêt automatique
 - 19 P(▲): Chaîne suivante
P(▼): Chaîne précédente
 - 20 Permet de quitter le menu à l'écran
 - 21 Déplacement du curseur dans le menu
 - 22 Affiche les informations sur la diffusion en cours
 - 23 Gel de l'image
 - 25 Sélection de la taille de l'image
- ### Fonctions télétexte
- 4 Sortir du Télétexte
 - 6 Index Télétexte
 - 10 Pause Télétexte
 - 12 SOURCE: Sélection de la taille de Télétexte
 - 12 SWAP: Mémorisation Télétexte
 - 15 Sélection du mode Télétexte (LISTE/FLOF)
 - 16 Page secondaire Télétexte
 - 19 P(▲): Page Télétexte suivante
P(▼): Page Télétexte précédente
 - 20 Annulation du Télétexte
 - 22 Affichage du Télétexte
 - 24 Vous pouvez également sélectionner Teletext, Double, ou Mix.
 - 9 11 23 25 Sélection de sujets Fastext

- Une lumière intense peut affecter le bon fonctionnement de la télécommande.
- Ceci est une télécommande spéciale destinée aux malvoyants. Elle dispose de points Braille sur les boutons Power, Channel et Volume.

Installation des piles dans la télécommande

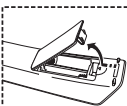

1. Soulevez le panneau à l'arrière de la télécommande, comme illustré.

2. Placez deux piles AAA.

- Assurez-vous de faire correspondre les pôles "+" et "-" des piles avec le schéma situé à l'intérieur du compartiment.

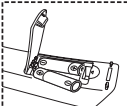

3. Remplacez le couvercle.

- Retirez les piles et stockez-les dans un endroit frais et sec si vous n'utilisez pas la télécommande pendant longtemps. La télécommande peut être utilisée jusqu'à environ 7 mètres de la télévision. (Pour une utilisation type de la télévision, les piles durent environ un an.)

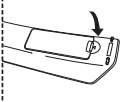







➤ Si la télécommande ne fonctionne pas, vérifiez ce qui suit :

1. La télévision est-elle allumée?
2. Les pôles (+ / -) des piles sont-ils inversés?
3. Les piles sont-elles usagées?
4. Y a-t-il une coupure d'alimentation ou le cordon d'alimentation est-il débranché ?
5. Y a-t-il une lampe fluorescente ou un néon à proximité?



Mise en marche et arrêt

Le câble relié au secteur est fixé à l'arrière du téléviseur/moniteur.

1. Relier le câble principal à la prise appropriée.
 - L'indicateur de veille situé à l'avant du téléviseur s'allume.
2. Appuyez sur le bouton  à l'avant du téléviseur.
 - Vous pouvez également appuyer sur le bouton **POWER**  ou le bouton **TV**  de la télécommande pour allumer le téléviseur.
 - Le dernier programme que vous avez regardé est automatiquement re-sélectionné.
3. Appuyez sur les boutons numériques (**0-9**) ou sur les boutons canal  de la télécommande, ou sur le bouton **< C/R >**  situé sur la droite du téléviseur.
 - Lorsque vous allumez le téléviseur pour la première fois, vous devrez choisir la langue dans laquelle vous souhaitez que les menus s'affichent.
4. Pour éteindre votre téléviseur, appuyez de nouveau sur le bouton **POWER**  .

Mode de mise en veille de votre télévision

















Ce mode permet de réduire la consommation électrique. Le mode veille peut être utile lorsque vous souhaitez éteindre temporairement (pendant un repas par exemple).

1. Appuyez sur le bouton **POWER**  de la télécommande.
 - L'écran s'éteint et un indicateur de veille rouge s'allume à l'avant de votre téléviseur.
2. Pour mettre votre téléviseur sous tension, appuyez simplement sur le bouton **POWER**  , les boutons numériques (**0-9**) ou le bouton channel up/down  .
 - Ne laissez pas le téléviseur/moniteur en mode attente pendant de longues périodes (lorsque vous êtes en vacances par exemple). Il est conseillé de débrancher le téléviseur du secteur et de l'antenne.

Plug & Play



Lorsque le téléviseur est allumé pour la première fois, plusieurs réglages de base sont à faire l'un après l'autre. Ils vous sont automatiquement présentés. Les réglages suivants sont disponibles.

1. Appuyez sur le bouton **POWER**  de la télécommande. Le message "Start Plug & Play." s'affiche lorsque "OK" est sélectionné.
2. Sélectionnez la langue appropriée à l'aide de la touche  ou  . Appuyez sur le bouton **ENTER**  pour confirmer votre choix.
3. Le message "Vérifier l'entrée de l'antenne.", la touche "OK" est alors sélectionnée. Appuyez sur le bouton **ENTER**  .
 - Vérifiez que le câble de l'antenne est correctement branché.
4. Sélectionnez la pays appropriée à l'aide de la touche  ou  . Appuyez sur le bouton **ENTER**  pour confirmer votre choix.
5. Le menu "Mémoire Auto" s'affiche. La commande "Démarrer" est sélectionnée. Appuyez sur le bouton **ENTER**  .
 - La recherche des chaînes débute et s'arrête automatiquement. Lorsque toutes les chaînes disponibles ont été enregistrées, le menu "Réglage Horloge" s'affiche.
 - Appuyez sur le bouton **ENTER**  à tout moment pour interrompre le processus de mémorisation.
6. Appuyez sur le bouton **ENTER**  . Sélectionnez l'heure ou les minutes à l'aide de la touche  ou  . Validez l'heure ou les minutes à l'aide de la touche  ou  .
 - Vous pouvez également régler les heures et les minutes en appuyant sur les touches numériques de la télécommande.
7. Appuyez sur le bouton **ENTER**  pour confirmer votre choix.

- **Langue:** Sélectionnez votre langue.
- **Pays:** Sélectionnez votre pays.
- **Mémoire Auto:** Recherche et mémorise automatiquement les chaînes disponibles dans la zone locale.
- **Réglage Horloge:** Règle l'heure de l'horloge du téléviseur selon l'heure actuelle.



Pour réinitialiser cette fonction...

1. Appuyez sur le bouton **MENU** pour afficher le menu. Appuyez sur le bouton **▲** ou **▼** pour sélectionner "Configuration", puis sur la touche **ENTER**.
2. Appuyez de nouveau sur le bouton **ENTER** pour sélectionner "Plug & Play".
3. Le message de démarrage du mode Plug & Play s'affiche.

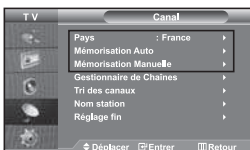

- Mémorisation automatique des chaînes

- Mémorisation manuelle des chaînes

Mémorisation automatique des chaînes

Vous pouvez chercher les plages de fréquences disponibles par balayage (leur disponibilité dépend de votre pays). Il est possible que les numéros de programmes alloués automatiquement ne correspondent pas aux numéros de programmes souhaités ou actuels. Vous pouvez toutefois organiser les numéros manuellement et effacer les chaînes que vous ne souhaitez pas regarder.

1. Appuyez sur le bouton **MENU** pour afficher le menu. Appuyez sur le bouton **▲** ou **▼** pour sélectionner "Canal", puis sur la touche **ENTER**.
2. Appuyez sur le bouton **ENTER** pour sélectionner "Pays".
3. Sélectionnez la pays appropriée à l'aide de la touche **▲** ou **▼**. Appuyez sur le bouton **ENTER** pour confirmer votre choix.
4. Appuyez sur le bouton **▲** ou **▼** pour sélectionner "Mémorisation Auto", puis sur la touche **ENTER**.
5. Appuyez sur le bouton **ENTER**.
 - Le téléviseur commence la mémorisation de toutes les chaînes disponibles.
 - Appuyez sur le bouton **ENTER** à tout moment pour interrompre le processus de mémorisation et retourner au menu "Canal".
6. Lorsque toutes les chaînes disponibles ont été enregistrées, le menu "Tri des canaux" s'affiche.

Mémorisation manuelle des chaînes

Vous pouvez mémoriser jusqu'à 100 chaînes, y compris celles reçues via les réseaux câblés. Lors de la mémorisation manuelle des chaînes, vous pouvez choisir :

- ◆ De mémoriser ou non chaque chaîne trouvée.
- ◆ Le numéro du programme qui vous servira à identifier chaque chaîne mémorisée.

1. Appuyez sur le bouton **MENU** pour afficher le menu. Appuyez sur le bouton **▲** ou **▼** pour sélectionner "Canal", puis sur la touche **ENTER**.
2. Appuyez sur le bouton **▲** ou **▼** pour sélectionner "Mémorisation Manuelle", puis sur la touche **ENTER**.
3. Appuyez sur le bouton **ENTER** pour sélectionner "Programme".
4. Pour attribuer un numéro de programme à un canal, vous pouvez trouver le chiffre correspondant en appuyant sur le bouton **▲** ou **▼** puis appuyez sur le bouton **ENTER**.
 - Vous pouvez également afficher un programme en appuyant sur les boutons numériques de la télécommande.
5. Appuyez sur le bouton **▲** ou **▼** pour sélectionner "Système de Couleur", puis sur la touche **ENTER**.
6. Sélectionnez les couleurs normalisées voulues en appuyant de façon répétée sur la touche **▲** ou **▼**, puis sur la touche **ENTER**.

7. Appuyez sur le bouton **▲** ou **▼** pour sélectionner "Système Sonore", puis sur la touche **ENTER**.
8. Sélectionnez la norme audio voulue en appuyant de façon répétée sur la touche **▲** ou **▼**, puis sur la touche **ENTER**.
 ➤ S'il n'y a aucun son ou si le son est anormal, re-sélectionnez la norme Son requise.
9. Si vous connaissez le numéro de la chaîne à enregistrer, appuyez sur le bouton **▲** ou **▼** pour sélectionner "Canal". Appuyez sur le bouton **ENTER**.
 Sélectionnez **C** (Chaîne par voie hertzienne) ou **S** (Chaîne câblée) en appuyant sur le bouton **▲** ou **▼**. Appuyez sur la touche **▶** pour sélectionner la chaîne. Sélectionnez le numéro de votre choix en appuyant sur le bouton **▲** ou **▼** puis appuyez sur le bouton **ENTER**.
 ➤ Mode des chaînes : **P** (Mode Programme), **C** (Mode chaîne par voie hertzienne), **S** (Mode chaîne câblée)
 ➤ Vous pouvez également choisir une chaîne en appuyant sur la touche correspondante de la télécommande.
10. Si vous ne connaissez pas les numéros des chaînes, appuyez sur le bouton **▲** ou **▼** pour sélectionner "Recherche". Appuyez sur le bouton **ENTER**. Effectuez la recherche à l'aide des boutons **▲** ou **▼**, puis appuyez sur le bouton **ENTER**.
11. Appuyez sur le bouton **▲** ou **▼** pour sélectionner "Mémoriser". Appuyez sur le bouton **ENTER** pour sélectionner "OK".
12. Répétez les étapes 3 à 11 pour chaque canal à mémoriser.

- **Programme**: Sélectionne un numéro de programme pour la chaîne.
- **Système de Couleur**: Définit la norme de couleur.
- **Système Sonore**: Définit la norme audio.

- **Canal**: Sélectionne une chaîne.
- **Recherche**: Recherche la valeur de fréquence de la chaîne.
- **Mémoriser**: Enregistre vos réglages.

Réglage de Gestionnaire de Chaînes



Réglez les chaînes selon vos préférences.

Vous pouvez aisément supprimer, ajouter ou verrouiller la chaîne de votre choix.

1. Appuyez sur le bouton **MENU** pour afficher le menu. Appuyez sur le bouton **▲** ou **▼** pour sélectionner "Canal", puis sur la touche **ENTER**.
 2. Appuyez sur le bouton **▲** ou **▼** pour sélectionner "Gestionnaire de Chaînes", puis sur la touche **ENTER**.
 3. Appuyez sur le bouton **ENTER** pour sélectionner "Gestionnaire de Chaînes".
 4. Appuyez sur le bouton **▶** pour sélectionner "☒".
 5. Appuyez sur le bouton **▲** ou **▼** pour sélectionner la chaîne à supprimer, puis appuyez sur le bouton **ENTER** pour l'annuler.
 6. Répétez les étapes 5 pour chaque chaîne à sélectionner ou à annuler.
 7. Appuyez sur le bouton **EXIT** pour quitter le menu.
- "☒" est activé lorsque "Verrouillage enfant" est défini sur "Activé".

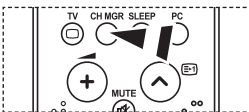

Vous pouvez sélectionner ces options en appuyant sur le bouton **CH MGR** de votre télécommande.

Activation de la sécurité enfant

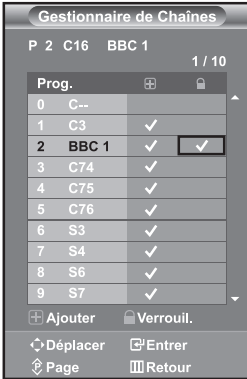

Cette fonction vous permet d'empêcher que des utilisateurs non autorisés, tels que des enfants, regardent des programmes inappropriés en désactivant la vidéo et l'audio. La sécurité enfant ne peut pas être désactivée à l'aide des boutons du panneau latéral. La télécommande étant le seul moyen de désactiver la sécurité enfant, gardez-la hors de portée des enfants.

1. Appuyez sur le bouton **MENU** pour afficher le menu. Appuyez sur le bouton \blacktriangle ou \blacktriangledown pour sélectionner "Canal", puis sur la touche **ENTER**.
 2. Appuyez sur le bouton \blacktriangle ou \blacktriangledown pour sélectionner "Gestionnaire de Chaînes", puis sur la touche **ENTER**.
 3. Appuyez sur le bouton \blacktriangle ou \blacktriangledown pour sélectionner "Verrouillage Parental", puis sur la touche **ENTER**.
 4. Appuyez sur le bouton \blacktriangle ou \blacktriangledown pour sélectionner "Marche" ou "Arrêt". Appuyez sur le bouton **ENTER**.
 5. Appuyez sur le bouton \blacktriangle ou \blacktriangledown pour sélectionner "Gestionnaire de Chaînes", puis sur la touche **ENTER**.
 6. Appuyez sur le bouton \blacktriangleright pour sélectionner la ligne "☑".
 7. Appuyez sur le bouton \blacktriangle ou \blacktriangledown pour sélectionner les chaînes à verrouiller, puis appuyez sur le bouton **ENTER**.
 8. Répétez les étapes 7 pour chaque chaîne à verrouiller ou à déverrouiller.
 9. Appuyez sur le bouton **EXIT** pour quitter le menu.
- Sélectionnez "Marche" ou "Arrêt" dans "Verrouillage enfant" pour activer ou désactiver les chaînes sélectionnées comme "☑".

Organisation des canaux mémorisés



Organisation des canaux mémorisés:

- ◆ *Changer l'ordre numérique dans lequel ces chaînes ont été automatiquement mémorisées.*
- ◆ *Attribuer des numéros facilement mémorisables aux chaînes que vous regardez le plus souvent.*

1. Appuyez sur le bouton **MENU** pour afficher le menu. Appuyez sur le bouton \blacktriangle ou \blacktriangledown pour sélectionner "Canal", puis sur la touche **ENTER**.
2. Appuyez sur le bouton \blacktriangle ou \blacktriangledown pour sélectionner "Tri des canaux", puis sur la touche **ENTER**.
3. Sélectionnez le numéro de la chaîne à modifier en appuyant de façon répétée sur la touche \blacktriangle ou \blacktriangledown . Appuyez sur le bouton **ENTER**.
 - Le numéro et le nom de la chaîne sélectionnée sont basculés sur la droite.
4. Appuyez sur le bouton \blacktriangle ou \blacktriangledown pour déplacer la chaîne à l'emplacement souhaité, puis appuyez sur le bouton **ENTER**.
 - La chaîne sélectionnée est échangée avec celle mémorisée auparavant avec le numéro choisi.
5. Répétez les étapes 3 à 4 pour classer une autre chaîne.
6. Appuyez sur le bouton **EXIT** pour quitter le menu.

Attribution de noms aux canaux

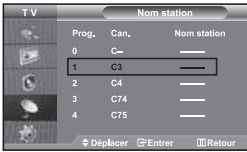

Les noms de chaînes sont attribués automatiquement lorsque les informations des chaînes sont émises. Ces noms peuvent être changés, vous autorisant à attribuer de nouveaux noms.

1. Appuyez sur le bouton **MENU** pour afficher le menu. Appuyez sur le bouton **▲** ou **▼** pour sélectionner "Canal", puis sur la touche **ENTER**.
2. Appuyez sur le bouton **▲** ou **▼** pour sélectionner "Nom station", puis sur la touche **ENTER**.
3. Si nécessaire, sélectionnez la chaîne à renommer à l'aide de la touche **▲** ou **▼**. Appuyez sur le bouton **ENTER**.
 - La barre de sélection s'affiche autour de la zone de nom.

Pour...	Alors...
Sélectionner une lettre un nombre ou un symbole	Appuyez sur le bouton ▲ ou ▼
Passer à la lettre suivante	Appuyez sur le bouton ▶
Revenir à la lettre précédente	Appuyez sur le bouton ◀
Confirmer le nom	Appuyez sur le bouton ENTER .

- Les caractères disponibles sont :
 - Les lettres de l'alphabet (A-Z) / Les nombres (0-9) / Les caractères spéciaux (-, space)
5. Repeat steps 3 to 4 for each channel to be assigned to a new name.
 6. Appuyez sur le bouton **EXIT** pour quitter le menu.

Réception nette des chaînes grâce au réglage fin

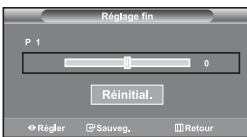

Utilisez la syntonisation précise pour régler manuellement une chaîne spécifique en vue d'une réception optimale.

1. Utilisez le pavé numérique pour sélectionner directement la chaîne à régler.
2. Appuyez sur le bouton **MENU** pour afficher le menu. Appuyez sur le bouton **▲** ou **▼** pour sélectionner "Canal", puis sur la touche **ENTER**.
3. Appuyez sur le bouton **▲** ou **▼** pour sélectionner "Réglage fin", puis sur la touche **ENTER**.
4. Appuyez sur le bouton **◀** ou **▶** pour effectuer une syntonisation précise. Appuyez sur le bouton **ENTER**.
5. Appuyez sur le bouton **EXIT** pour quitter le menu.
 - Les chaînes réglées et mémorisées sont repérées par un astérisque "*" placé à droite de leur numéro dans la bannière des chaînes. Le numéro de la chaîne devient rouge.
 - Pour réinitialiser le réglage, sélectionnez "Réinitial." à l'aide de la touche **▲** ou **▼**, puis appuyez sur la touche **ENTER**.

Modification de l'image standard

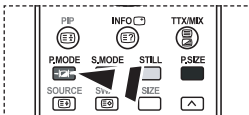

Vous pouvez également appuyer sur le bouton **P.MODE** de la télécommande pour sélectionner l'une des configurations d'image.

Vous pouvez sélectionner le type d'image qui correspond le mieux à vos exigences d'affichage.

1. Appuyez sur le bouton **MENU** pour afficher le menu. Appuyez sur le bouton **▲** ou **▼** pour sélectionner "Image", puis sur la touche **ENTER**.
2. Appuyez de nouveau sur le bouton **ENTER** pour sélectionner "Mode".
3. Appuyez de nouveau sur le bouton **ENTER** pour sélectionner "Mode".
4. Appuyez sur le bouton **▲** ou **▼** pour sélectionner l'effet visuel désiré. Appuyez sur le bouton **ENTER**.
5. Appuyez sur le bouton **EXIT** pour quitter le menu.

- **Dynamique**: Sélectionne l'affichage des images en haute définition, pour une pièce claire.
- **Standard**: Sélectionne l'affichage des images de manière optimale, pour un environnement normal.
- **Cinéma**: Sélectionne l'affichage des images dans des conditions optimales pour une pièce sombre.
- **Personnalisé**: Permet de consulter vos paramètres d'affichage favoris.
(Reportez-vous à "Réglage de l'image personnalisée")

- Le mode Image doit être réglé séparément pour chaque source d'entrée.
- Vous pouvez rétablir les paramètres d'image par défaut (usine) en appuyant sur "Réinitialiser". (Reportez-vous à "Rétablir les paramètres de réglage de l'image d'usine." page 13)

Réglage de l'image personnalisée

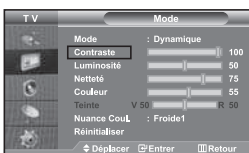

Votre téléviseur dispose de plusieurs réglages qui vous permettent de contrôler la qualité de l'image.

1. Pour sélectionner l'effet visuel souhaité, observez les instructions **1 à 4** dans la section "Modification de l'image standard".
2. Appuyez sur le bouton **▲** ou **▼** pour sélectionner un élément particulier. Appuyez sur le bouton **ENTER**.
3. Appuyez sur le bouton **◀** ou **▶** pour augmenter ou diminuer la valeur d'un élément particulier. Appuyez sur le bouton **ENTER**.
4. Appuyez sur le bouton **EXIT** pour quitter le menu.

- **Contraste**: Règle le degré de luminosité (clair/sombre) entre les objets et l'arrière-plan.
- **Luminosité**: Règle la luminosité de l'écran entier.
- **Netteté**: Règle le contour des objets afin d'augmenter ou de diminuer leur netteté.
- **Couleur**: Règle les couleurs afin de les éclaircir ou de les assombrir.
- **Teinte (NTSC uniquement)**: Ajuste la couleur des objets, les rendant plus rouges ou plus verts, pour les rendre plus naturels.

- Les valeurs configurées sont stockées en fonction du mode d'image sélectionné.
- En mode PC, seuls "Contraste", "Luminosité" et "Couleur" peuvent être réglés

Changement de la nuance couleur



Vous pouvez sélectionner la nuance de couleur qui vous convient le mieux.

1. Pour sélectionner l'effet visuel souhaité, observez les instructions **1 à 4** dans la section "Modification de l'image standard".
2. Appuyez sur le bouton **▲** ou **▼** pour sélectionner "Nuance coul.", puis sur la touche **ENTER**.
3. Appuyez sur le bouton **▲** ou **▼** pour sélectionner le paramètre de nuance de couleur désiré. Appuyez sur le bouton **ENTER**.
4. Appuyez sur le bouton **EXIT** pour quitter le menu.

- **Froid2**: Rend la température des couleurs plus bleue que le menu "Froid1".
- **Froid1**: Rend le blanc bleuâtre.
- **Normal**: Garde le blanc intact.
- **Chaud1**: Rend le blanc rougeâtre.
- **Chaud2**: Rend la température des couleurs plus rouge que le menu "Chaud1".

- Les valeurs configurées sont stockées en fonction du mode d'image sélectionné
- En mode PC, seuls "Contrast", "Brightness" et "Colour" peuvent être réglés

Rétablir les paramètres de réglage de l'image d'usine.



Vous pouvez rétablir les réglages de l'image définis par défaut en usine.

1. Pour sélectionner l'effet visuel souhaité, observez les instructions **1 à 4** dans la section "Modification de l'image standard" à la page 12.
2. Appuyez sur le bouton **▲** ou **▼** pour sélectionner "Réinitialiser", puis sur la touche **ENTER**.
3. Appuyez sur le bouton **EXIT** pour quitter le menu.
 - La fonction "Réinitialiser" réinitialise chaque mode d'image.

Changement de la taille de l'image



Vous pouvez sélectionner la taille d'image qui correspond le mieux à vos exigences d'affichage.

1. Appuyez sur le bouton **MENU** pour afficher le menu. Appuyez sur le bouton **▲** ou **▼** pour sélectionner "Image", puis sur la touche **ENTER**.
2. Appuyez sur le bouton **▲** ou **▼** pour sélectionner "Taille", puis sur la touche **ENTER**.
3. Sélectionnez l'option voulue en appuyant sur le bouton **▲** ou **▼**. Appuyez sur le bouton **ENTER**.
4. Appuyez sur le bouton **EXIT** pour quitter le menu.

- **16/9 auto**: Ajuste automatiquement le format d'image selon le rapport d'aspect "16:9".
- **16:9**: Règle le format d'image en mode 16:9, approprié pour un DVD ou une diffusion en format large.
- **Zoom**: Agrandit l'image au format 16/9 (dans le sens vertical) à la taille de l'écran.
- **4:3**: Il s'agit du réglage par défaut pour un film sur vidéo ou une diffusion normale.

Vous pouvez également choisir ces options en appuyant sur la touche **P.SIZE** de la télécommande.

- La fonction "16/9 auto" n'est disponible que dans les modes "TV", "Ext", "Ext2", "AV" et "S-Vidéo".
- En mode PC, seuls les modes "16:9" et "4:3" peuvent être réglés.
- Sélectionnez **▲** à l'aide de la touche **◀** ou **▶**. Utilisez les touches **▲** ou **▼** pour monter ou descendre l'image. Après avoir sélectionné **▲**, utilisez les touches **▲** ou **▼** pour agrandir ou réduire le format de l'image dans le sens vertical.

Sélection du format de l'image

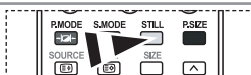

*Appuyez sur le bouton **STILL** pour transformer une image mouvante en une image fixe. Appuyez de bouton nouveau pour annuler.*

Réduction du bruit numérique



Si le signal reçu par votre téléviseur est faible, vous pouvez activer cette fonction pour réduire les parasites et les réverbérations apparaissant à l'écran.

1. Appuyez sur le bouton **MENU** pour afficher le menu. Appuyez sur le bouton **▲** ou **▼** pour sélectionner "Image", puis sur la touche **ENTER**.
2. Appuyez sur le bouton **▲** ou **▼** pour sélectionner "NR numérique", puis sur la touche **ENTER**.
3. Appuyez sur le bouton **▲** ou **▼** pour sélectionner "Marche" ou "Arrêt". Appuyez sur le bouton **ENTER**.
4. Appuyez sur le bouton **EXIT** pour quitter le menu.

DNle Démo (Digital Natural Image engine)



La nouvelle technologie de Samsung vous apporte des images plus détaillées avec une amélioration des contrastes et des blancs. Le nouvel algorithme de compensation d'images vous donne une image plus lumineuse et plus claire. La technologie DNle adaptera tous les signaux à votre vue, quels qu'ils soient. Vous pouvez apprécier l'amélioration de l'image par la technologie DNle en activant le mode "DNle Démo".

1. Appuyez sur le bouton **MENU** pour afficher le menu. Appuyez sur le bouton **▲** ou **▼** pour sélectionner "Image", puis sur la touche **ENTER**.
2. Appuyez sur le bouton **▲** ou **▼** pour sélectionner "DNle Démo", puis sur la touche **ENTER**.
3. Appuyez sur le bouton **▲** ou **▼** pour sélectionner "Marche" ou "Arrêt". Appuyez sur le bouton **ENTER**.
4. Appuyez sur le bouton **EXIT** pour quitter le menu.
 - > Ces fonctions ne sont pas disponibles en mode PC.
 - > La fonction DNle Démo est destinée à illustrer la différence avant et après application de la technologie DNle.
 - > Par défaut, le produit affiche les images en mode DNle.

Affichage de l'Image dans l'image (PIP)



Vous pouvez afficher une image secondaire dans l'image principale du programme télévisé ou de l'entrée vidéo. De cette manière, vous pouvez regarder le programme télévisé ou l'entrée vidéo depuis n'importe quel équipement branché tout en regardant l'image principale.

1. Appuyez sur le bouton **MENU** pour afficher le menu. Appuyez sur le bouton **▲** ou **▼** pour sélectionner "Image", puis sur la touche **ENTER**.
2. Appuyez sur le bouton **▲** ou **▼** pour sélectionner "PIP", puis sur la touche **ENTER**.
3. Appuyez sur le bouton **ENTER**. Appuyez sur le bouton **▲** ou **▼** pour sélectionner "Marche", puis sur la touche **ENTER**.
 - > Si la fonction PIP est activée, la taille de l'image principale est définie sur "16:9".
4. Appuyez sur le bouton **▲** ou **▼** pour sélectionner "Source", puis sur la touche **ENTER**. Sélectionnez la Source de l'image secondaire en appuyant sur le bouton **▲** ou **▼** puis appuyez sur le bouton **ENTER**.
 - > L'image secondaire peut provenir de différentes sources, selon le réglage de l'image principale.
5. Appuyez sur le bouton **▲** ou **▼** pour sélectionner "Intervertir". Pour intervertir l'image principale et l'image secondaire, sélectionnez l'option "Intervertir", puis appuyez sur le bouton **ENTER**.
 - > L'image principale et l'image secondaire permutent.
 - > Si l'image principale est en mode "PC", l'option "Intervertir" n'est pas accessible.
6. Appuyez sur le bouton **▲** ou **▼** pour sélectionner le paramètre "Taille" de l'image secondaire puis appuyez sur le bouton **ENTER**. Sélectionnez la taille de l'image secondaire à l'aide du bouton **▲** ou **▼**, puis appuyez sur le bouton **ENTER**.
 - > Si l'image principale est en mode "PC", l'option "Taille" n'est pas accessible.
7. Appuyez sur le bouton **▲** ou **▼** pour sélectionner "Position", puis sur la touche **ENTER**. Sélectionnez la Source de l'image secondaire en appuyant sur le bouton **▲** ou **▼** puis appuyez sur le bouton **ENTER**.
8. Appuyez sur le bouton **▲** ou **▼** pour sélectionner "Programme", puis sur la touche **ENTER**. Vous pouvez sélectionner le canal que vous souhaitez voir en image secondaire en appuyant sur le bouton **▲** ou **▼**. Appuyez sur le bouton **ENTER**.
 - > Le "Programme" peut être actif lorsque l'image secondaire est définie sur TV.

Appuyez plusieurs fois sur le bouton **PIP** de la télécommande pour activer ou désactiver le mode "PIP".

9. Appuyez sur le bouton **EXIT** pour quitter le menu.

➤ Il est possible que l'image affichée dans la fenêtre PIP soit légèrement déformée lorsque vous utilisez la fenêtre principale pour diffuser un jeu vidéo ou du karaoké.

- **Source**: Permet de sélectionner la source de l'image secondaire.
- **Intervertir**: Pour faire alterner l'image principale et l'image secondaire.
- **Taille**: permet de sélectionner la taille de l'image secondaire.
- **Position**: Permet de déplacer l'image secondaire.
- **Programme**: Permet de déplacer l'image secondaire.

➤ Paramètres PIP (O: PIP activé, X: PIP désactivé)

Principal	Secondaire	TV	Ext.1	Ext.2	AV	S-Vidéo	Composant	PC	HDMI
TV	X	X	X	X	X	X	X	X	O
Ext.1	X	X	X	X	X	X	X	X	O
Ext.2	X	X	X	X	X	X	X	X	O
AV	X	X	X	X	X	X	X	X	O
S-Vidéo	X	X	X	X	X	X	X	X	O
Composant	X	X	X	X	X	X	X	X	O
PC	O	O	O	O	O	X	X	X	X
HDMI	O	O	O	O	O	O	O	X	X

Changement de la norme Son



Vous pouvez sélectionner le type d'effet sonore souhaité lorsque vous regardez un programme donné.

1. Appuyez sur le bouton **MENU** pour afficher le menu. Appuyez sur le bouton **▲** ou **▼** pour sélectionner "Son", puis sur la touche **ENTER**.
2. Appuyez de nouveau sur le bouton **ENTER** pour sélectionner "Mode".
3. Sélectionnez l'effet sonore voulu en appuyant de façon répétée sur la touche **▲** ou **▼**, puis sur la touche **ENTER**.
4. Appuyez sur le bouton **EXIT** pour quitter le menu.

- **Standard**: Sélectionne le mode audio normal.
 - **Musique**: Privilégie la musique par rapport à la voix.
 - **Cinéma**: Fournit un son riche et vif pour les films.
 - **Parole**: Privilégie la voix par rapport aux autres sons.
 - **Personnalisé**: Sélectionne vos réglages audio personnalisés.
- (Reportez-vous à "Réglage des paramètres du son")

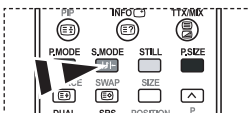

Vous pouvez également sélectionner ces options en appuyant simplement sur le bouton **S.MODE** de la télécommande.

Réglage des paramètres du son



Les paramètres du son peuvent être réglés selon vos préférences personnelles.

1. Appuyez sur le bouton **MENU** pour afficher le menu. Appuyez sur le bouton **▲** ou **▼** pour sélectionner "Son", puis sur la touche **ENTER**.
2. Appuyez sur le bouton **▲** ou **▼** pour sélectionner "Égaliseur", puis sur la touche **ENTER**.
3. Appuyez sur le bouton **◀** ou **▶** pour sélectionner un élément particulier. Appuyez sur le bouton **ENTER**.
4. Appuyez sur le bouton **▲** ou **▼** pour effectuer le réglage souhaité. Appuyez sur le bouton **ENTER**.
5. Appuyez sur le bouton **EXIT** pour quitter le menu.

➤ Si vous modifiez ces paramètres, le mode audio bascule automatiquement sur "Personnalisé".

Paramétrage de la technologie TruSurround XT (SRS TSXT)



La technologie TruSurround XT est une technologie SRS brevetée qui répond au problème de lecture des contenus multicanaux 5.1 sur deux haut-parleurs. La technologie TruSurround garantit un son surround virtuel d'une exceptionnelle qualité sur tout système de lecture à deux haut-parleurs, dont les haut-parleurs du téléviseur. Cette technologie est entièrement compatible avec tous les formats multicanaux.

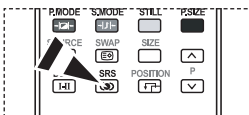

Vous pouvez également paramétrer ces options en appuyant sur la touche **SRS** de la télécommande.

1. Appuyez sur le bouton **MENU** pour afficher le menu. Appuyez sur le bouton **▲** ou **▼** pour sélectionner "Son", puis sur la touche **ENTER**.
2. Appuyez sur le bouton **▲** ou **▼** pour sélectionner "SRS TSXT", puis sur la touche **ENTER**.
3. Appuyez sur le bouton **▲** ou **▼** pour sélectionner "Marche" ou "Arrêt". Appuyez sur le bouton **ENTER**.
4. Appuyez sur le bouton **EXIT** pour quitter le menu.



TruSurround XT, SRS et le symbole sont des marques de SRS Labs, Inc. La technologie TruSurround XT est intégrée sous licence de SRS Labs, Inc.

Réglage automatique du volume



Chaque station de radiodiffusion possède ses propres conditions d'émission de signal. Il vous faut alors régler le volume à chaque fois que vous changez de chaîne. Cette fonction vous permet de régler automatiquement le volume de la chaîne désirée en réduisant la puissance sonore lorsque le signal de modulation est élevé ou en augmentant la puissance sonore lorsque le signal de modulation est faible.

1. Appuyez sur le bouton **MENU** pour afficher le menu. Appuyez sur le bouton **▲** ou **▼** pour sélectionner "Son", puis sur la touche **ENTER**.
2. Appuyez sur le bouton **▲** ou **▼** pour sélectionner "Volume auto", puis sur la touche **ENTER**.
3. Appuyez sur le bouton **▲** ou **▼** pour sélectionner "Marche" ou "Arrêt". Appuyez sur le bouton **ENTER**.
4. Appuyez sur le bouton **EXIT** pour quitter le menu.

Sélection du mode Silence Int.



Pour écouter le son sur des haut-parleurs différents, supprimez l'amplificateur interne.

1. Appuyez sur le bouton **MENU** pour afficher le menu. Appuyez sur le bouton **▲** ou **▼** pour sélectionner "Son", puis sur la touche **ENTER**.
2. Appuyez sur le bouton **▲** ou **▼** pour sélectionner "Silence Int.", puis sur la touche **ENTER**.
3. Appuyez sur le bouton **▲** ou **▼** pour sélectionner "Marche" ou "Arrêt". Appuyez sur le bouton **ENTER**.
4. Appuyez sur le bouton **EXIT** pour quitter le menu.

➤ Si le mode "Silence Int." est sur "Marche", vous ne pouvez pas régler les menus Sound (Son), à l'exception de Sound Select "Sélection du son" (en mode PIP).

Ecoute du son accompagnant l'image secondaire

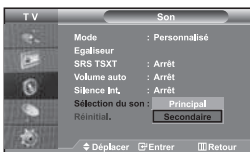

Lorsque la fonction PIP est activée, vous pouvez écouter le son accompagnant l'image secondaire.

1. Appuyez sur le bouton **MENU** pour afficher le menu. Appuyez sur le bouton **▲** ou **▼** pour sélectionner "Son", puis sur la touche **ENTER**.
2. Appuyez sur le bouton **▲** ou **▼** pour sélectionner "Sélection du son", puis sur la touche **ENTER**.
3. Appuyez sur le bouton **▲** ou **▼** pour sélectionner "Secondaire". Appuyez sur le bouton **ENTER**.
4. Appuyez sur le bouton **EXIT** pour quitter le menu.

- **Principal**: Permet d'écouter le son accompagnant l'image principale.
- **Secondaire**: Permet d'écouter le son accompagnant l'image secondaire.

➤ Vous pouvez sélectionner cette option lorsque la fonction "PIP" est activée "Marche".

Rétablir les paramètres de son par défaut

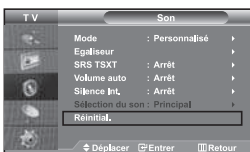

Si le mode Jeu est activé, la fonction Réinitialiser le son est disponible. Sélectionner la fonction Réinitialiser après avoir réglé l'égaliseur rétablit ses paramètres par défaut.

1. Appuyez sur le bouton **MENU** pour afficher le menu. Appuyez sur le bouton **▲** ou **▼** pour sélectionner "Son", puis sur la touche **ENTER**.
2. Appuyez sur le bouton **▲** ou **▼** pour sélectionner "Réinitial.", puis sur la touche **ENTER**.
3. Appuyez sur le bouton **EXIT** pour quitter le menu.

➤ Vous pouvez sélectionner cette option lorsque la fonction "Mode Jeu" est activée "Marche".

Connexion du casque



Vous pouvez connecter un casque à votre téléviseur, si vous souhaitez regarder un programme sur votre téléviseur sans déranger les autres personnes présentes dans la pièce.

- Lorsque vous insérez le jack de casque dans le port correspondant, seules les fonctions "Silence Int." et "Sélection du son" (en mode PIP) sont disponibles dans le menu Son.
- L'utilisation prolongée du casque à fort volume peut altérer votre audition.
- Aucun son n'est émis depuis les enceintes lorsque vous connectez le casque à l'appareil.

Réglage et affichage de l'heure



Vous pouvez régler l'horloge du téléviseur de telle sorte que l'heure actuelle s'affiche lorsque vous appuyez sur le bouton "INFO". Vous devez également régler l'heure si vous souhaitez utiliser les minuteries de mise sous/hors tension.

1. Appuyez sur le bouton **MENU** pour afficher le menu. Appuyez sur le bouton **▲** ou **▼** pour sélectionner "Configuration", puis sur la touche **ENTER**.
2. Appuyez sur le bouton **▲** ou **▼** pour sélectionner "Horloge", puis sur la touche **ENTER**.
3. Appuyez sur le bouton **ENTER** pour sélectionner "Réglage Horloge".

Pour...	Appuyez sur le...
Passer aux "Heure" ou aux "Minute"	bouton ◀ ou ▶
Régler les "Heure" ou les "Minute"	bouton ▲ ou ▼
Appuyez sur le bouton ENTER .	

5. Appuyez sur le bouton **EXIT** pour quitter le menu.

➤ Si vous débranchez le cordon d'alimentation, vous devrez de nouveau régler l'horloge.
➤ Vous pouvez également régler les heures et les minutes en appuyant sur les touches numériques de la télécommande.

Réglage de la minuterie de mise en veille

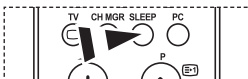

Appuyez à plusieurs reprises sur le bouton **SLEEP** de la télécommande, jusqu'à ce que l'intervalle désiré s'affiche.

Vous pouvez sélectionner une durée comprise entre 30 et 180 minutes à l'issue de laquelle le téléviseur passera automatiquement en mode veille.

1. Appuyez sur le bouton **MENU** pour afficher le menu. Appuyez sur le bouton **▲** ou **▼** pour sélectionner "Configuration", puis sur la touche **ENTER**.
2. Appuyez sur le bouton **▲** ou **▼** pour sélectionner "Horloge", puis sur la touche **ENTER**.
3. Appuyez sur le bouton **▲** ou **▼** pour sélectionner "Veille", puis sur la touche **ENTER**.
4. Appuyez plusieurs fois sur le bouton **▲** ou **▼** jusqu'à ce que l'heure désirée apparaisse. (Arrêt, 30, 60, 90, 120, 150, 180). Appuyez sur le bouton **ENTER**.
5. Appuyez sur le bouton **EXIT** pour quitter le menu.
 - Le téléviseur passe automatiquement en mode veille lorsque la minuterie atteint 0.

Marche et arrêt automatique du téléviseur



Vous pouvez activer ou désactiver la minuterie afin que :

- ◆ *Le téléviseur s'allume automatiquement et se positionne sur la chaîne de votre choix au moment que vous avez choisi.*
- ◆ *Le téléviseur s'éteint automatiquement au moment que vous avez choisi.*



➤ *La première étape consiste à régler l'horloge du téléviseur.*

1. Appuyez sur le bouton **MENU** pour afficher le menu. Appuyez sur le bouton **▲** ou **▼** pour sélectionner "Configuration", puis sur la touche **ENTER**.
2. Appuyez sur le bouton **▲** ou **▼** pour sélectionner "Horloge", puis sur la touche **ENTER**.
3. Appuyez sur le bouton **▲** ou **▼** pour sélectionner "Minuterie ON", puis sur la touche **ENTER**.
4. Appuyez sur le bouton **▲** ou **▼** pour "Heure", puis appuyez sur le bouton **▶** pour passer à l'étape suivante. Effectuez les autres paramétrages à l'aide de la même méthode que celle ci-dessus. Lorsque vous avez terminé, appuyez sur le bouton **ENTER**.
5. Appuyez sur le bouton **▲** ou **▼** pour sélectionner "Minuterie OFF", puis sur la touche **ENTER**.
6. Appuyez sur le bouton **▲** ou **▼** pour "Heure", puis appuyez sur le bouton **▶** pour passer à l'étape suivante. Effectuez les autres paramétrages à l'aide de la même méthode que celle ci-dessus. Lorsque vous avez terminé, appuyez sur le bouton **ENTER**.
7. Appuyez sur le bouton **EXIT** pour quitter le menu.
 - Vous pouvez également régler les heures et les minutes en appuyant sur les touches numériques de la télécommande.
 - Le paramètre "Activation" doit être réglé sur "Oui" pour que les minuteries fonctionnent.

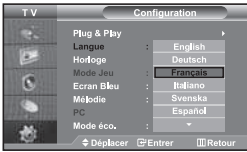
Choix de la langue





Lorsque vous utilisez le téléviseur pour la première fois, vous devez sélectionner la langue utilisée pour afficher les menus et les indications.

1. Appuyez sur le bouton **MENU** pour afficher le menu affiché à l'écran. Appuyez sur le bouton **▲** ou **▼** pour sélectionner "Configuration", puis sur la touche **ENTER** .
2. Appuyez sur le bouton **▲** ou **▼** pour sélectionner "Langue", puis sur la touche **ENTER** .
3. Sélectionnez la langue voulue en appuyant de façon répétée sur la touche **▲** ou **▼**. Appuyez sur le bouton **ENTER** .
➤ Vous pouvez choisir parmi 21 langues.
4. Appuyez sur le bouton **EXIT** pour quitter le menu.

Utilisation de Mode Jeu



Si vous connectez une console de jeu PlayStation™ ou Xbox™, vous pouvez profiter d'une expérience ludique encore plus réaliste en sélectionnant le menu Jeu.

1. Appuyez sur le bouton **MENU** pour afficher le menu. Appuyez sur le bouton **▲** ou **▼** pour sélectionner "Configuration", puis sur la touche **ENTER** .
2. Appuyez sur le bouton **▲** ou **▼** pour sélectionner "Mode Jeu", puis sur la touche **ENTER** .
3. Appuyez sur le bouton **▲** ou **▼** pour sélectionner "Marche" ou "Arrêt". Appuyez sur le bouton **ENTER** .
4. Appuyez sur le bouton **EXIT** pour quitter le menu.
 - Pour déconnecter la console de jeu et connecter un autre périphérique externe, annulez le Mode Jeu dans le menu Image.
 - Si vous affichez le menu TV dans le Mode Jeu, l'écran tremble légèrement.
 - Mode Jeu n'est pas disponible en mode TV.
 - Si le mode Jeu est activé :
 - Les modes Image et Son sont automatiquement définis sur Personnalisés. Les utilisateurs ne peuvent pas changer de mode.
 - Le mode Son du menu Son est désactivé. Réglez le son à l'aide de l'égaliseur.
 - La fonction Réinitialiser les paramètres de son est activée. Sélectionner la fonction Réinitialiser après avoir réglé l'égaliseur rétablit ses paramètres par défaut.

Réglage du mode d'écran bleu / Sélection de mélodie





Ecran Bleu:

Si aucun signal n'est reçu ou si le signal est très faible, un écran bleu remplace automatiquement l'arrière-plan de l'image parasité. Pour continuer malgré tout à afficher l'image de mauvaise qualité, vous devez "Arrêter" l'option "Ecran Bleu".

Mélodie:

Vous pouvez entendre des mélodies lorsque la télévision est allumée ou éteinte.

1. Appuyez sur le bouton **MENU** pour afficher le menu affiché à l'écran. Appuyez sur le bouton **▲** ou **▼** pour sélectionner "Configuration", puis sur la touche **ENTER** .
2. Appuyez sur le bouton **▲** ou **▼** pour sélectionner "Ecran Bleu" ou "Mélodie". Appuyez sur le bouton **ENTER** .
3. Appuyez sur le bouton **▲** ou **▼** pour sélectionner "Marche" ou "Arrêt". Appuyez sur le bouton **ENTER** .
4. Appuyez sur le bouton **EXIT** pour quitter le menu.

Utilisation de la fonction d'économie d'énergie



Cette fonction règle la luminosité du téléviseur afin de réduire la consommation d'énergie. Lorsque vous regardez la télévision le soir, réglez l'option du mode "Economie d'énergie" sur "Elevée" afin de réduire l'éblouissement ainsi que la consommation.

1. Appuyez sur le bouton **MENU** pour afficher le menu affiché à l'écran. Appuyez sur le bouton **▲** ou **▼** pour sélectionner "Configuration", puis sur la touche **ENTER**.
2. Appuyez sur le bouton **▲** ou **▼** pour sélectionner "Mode éco.", puis sur la touche **ENTER**.
3. Sélectionnez l'option souhaitée à l'aide du bouton **▲** ou **▼**: Arrêt, Bas, Moyen, Elevé. Appuyez sur le bouton **ENTER**.
4. Appuyez sur le bouton **EXIT** pour quitter le menu.

Sélection de la source



Vous pouvez sélectionner l'une des sources externes connectées aux prises d'entrée de votre téléviseur.

1. Appuyez sur le bouton **MENU** pour afficher le menu. Appuyez sur le bouton **ENTER** pour sélectionner "Entrée".
2. Appuyez de nouveau sur le bouton **ENTER** pour sélectionner "Liste source".
➤ Quand aucun périphérique externe n'est relié à votre poste, seules les options "TV", "Ext.1", "Ext.2" sont activées dans "Liste source". Les options "AV", "S-Vidéo", "Composant", "PC" et "HDMI" ne sont activées qu'en cas de connexion à votre poste.
3. Sélectionnez le périphérique requis en appuyant à plusieurs reprises sur le bouton **▲** ou **▼**. Appuyez sur le bouton **ENTER**.

Appuyez sur le bouton **SOURCE** pour sélectionner la source d'entrée requise. Le mode TV peut être sélectionné à l'aide du bouton **TV**, des boutons numériques **(0-9)** ou du bouton **P** de la télécommande. Il ne peut pas être sélectionné à l'aide du bouton **SOURCE**.

Vous pouvez sélectionner le mode PC en appuyant simplement sur le bouton PC de la télécommande.

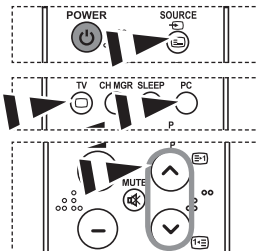

Modification du nom d'une source d'entrée



Donnez un nom aux appareils connectés aux prises d'entrée, de manière à faciliter la sélection des sources d'entrée.

1. Appuyez sur le bouton **MENU** pour afficher le menu. Appuyez sur le bouton **▲** ou **▼** pour sélectionner "Entrée".
2. Appuyez sur le bouton **▲** ou **▼** pour sélectionner "Modif. Nom", puis sur la touche **ENTER**.
3. Appuyez sur le bouton **▲** ou **▼** pour sélectionner l'appareil à modifier. Appuyez sur le bouton **ENTER**.
4. Appuyez sur le bouton **▲** ou **▼** pour sélectionner l'appareil désiré. Appuyez sur le bouton **ENTER**.
5. Appuyez sur le bouton **EXIT** pour quitter le menu.

Décodeur télétexte

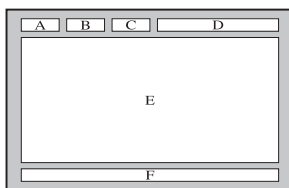

La plupart des chaînes du téléviseur possèdent des pages "télétexte" fournissant des informations telles que :

- ◆ Les horaires des programmes télévisés.
- ◆ Bulletins d'informations et prévisions météo.
- ◆ Des résultats sportifs.
- ◆ Des sous-titres pour les malentendants.

Les pages télétextes sont organisées en six catégories

Part	Table des matières
A	Numéro de la page sélectionnée.
B	Identité de la chaîne émettrice.
C	Numéro de page actuelle ou état de recherche.
D	Date et heure.
E	Texte.
F	Informations sur l'état.

Affichage des informations Télétexte

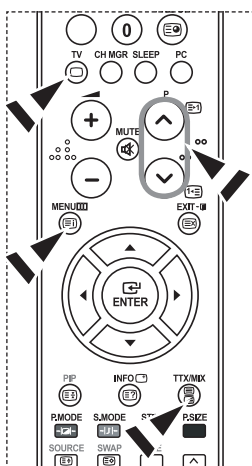

Vous pouvez afficher des informations télétexte à tout moment, mais la réception du signal doit être bonne. Dans le cas contraire:

- ◆ Des informations peuvent manquer.
- ◆ Des pages peuvent ne pas être affichées.

Pour activer le mode télétexte et afficher les informations télétexte:

1. A l'aide du bouton **P** (☺) ou **P** (☹) sélectionnez la chaîne fournissant le service télétexte.
2. Appuyez sur le bouton **TTX/MIX** (☹/☺) pour activer le mode Télétexte.
 - La page de sommaire s'affiche. Vous pouvez l'afficher de nouveau à tout moment en appuyant sur le bouton **MENU** (☹).
3. Appuyez de nouveau sur la touche **TTX/MIX** (☹/☺).
 - La diffusion en cours affiche tour à tour "Teletext", "Double" et "Mix" à l'écran.
4. Appuyez sur le bouton **TV** (□) pour quitter l'affichage de texte.
 - Si des caractères bizarres apparaissent lors de l'affichage d'un texte, vérifiez que la langue du texte est identique à celle définie dans le mode menu "Configuration". En cas de différence, sélectionnez la même langue que celle du menu "Configuration".

Sélection d'une page télétexte spécifique

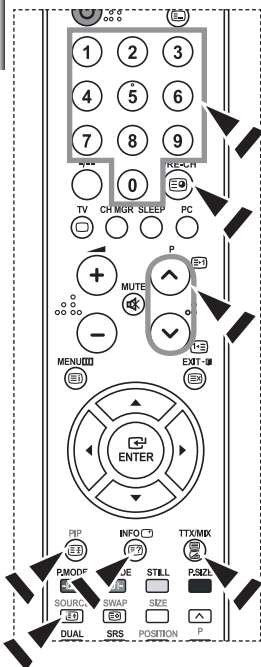

Appuyez sur les touches numériques de la télécommande pour entrer directement le numéro de page:

- Entrez le numéro de page à trois chiffres figurant dans la table des matières en appuyant sur les boutons numériques correspondants.
- Si la page sélectionnée est liée à plusieurs pages secondaires, celles-ci sont affichées par séquence. Pour figer l'affichage sur une page donnée, appuyez sur le bouton **PIP** (). Appuyez de nouveau sur le bouton **PIP** () pour reprendre.
- Utilisation des diverses options d'affichage:

Pour afficher...	Appuyez sur...
A la fois les informations télétexte et le programme normal	TTX/MIX (/)
Le texte caché (réponses de jeux par exemple)	INFO ()
L'écran normal	INFO ()
Une page secondaire, en entrant son En saisissant les 4	PRE-CH ()
La page suivante	P ()
La page précédente	P ()
Les lettres de taille double dans la : • Moitié supérieure de l'écran • Moitié inférieure de l'écran	SOURCE () • Une fois • Deux fois
Écran normal	• Trois fois

Utilisation du système Fastext pour sélectionner une page télétexte

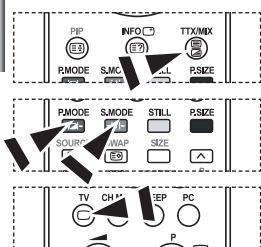

Les différents sujets inclus dans les pages du Télétexte disposent d'un code de couleur et peuvent être sélectionnés à l'aide des boutons colorés de la télécommande.

- Affichez les informations du Télétexte en appuyant sur le bouton **TTX/MIX** ().
- Appuyez sur le bouton coloré correspondant au sujet que vous voulez sélectionner ; (les sujets disponibles sont listés sur la ligne d'informations d'état).
- Appuyez sur le bouton rouge pour afficher la page précédente. Appuyez sur le bouton vert pour afficher la page suivante.
- Appuyez sur le bouton **TV** () pour quitter l'affichage de texte.