

Panasonic®

Istruzioni d'uso per le funzioni avanzate

Fotocamera digitale

Modello N. DC-TZ200
DC-TZ202



LUMIX

Leggere attentamente queste istruzioni prima di utilizzare il presente prodotto, e conservare questo manuale per usi futuri.

Messaggi visualizzati →290

Domande e risposte per la risoluzione dei problemi →292

Come trovare le informazioni richieste →2

Indice →5

Indice per funzione →11

Nomi e funzioni delle parti principali →16

Elenco dei menu →164

Come trovare le informazioni richieste

In queste "Istruzioni d'uso per le funzioni avanzate", è possibile trovare le informazioni richieste nelle pagine seguenti. Facendo clic su un numero di pagina, è possibile saltare alla pagina collegata e trovare rapidamente le informazioni.

Ricerca nell' "Indice" ➔ [5 -](#)

Ricerca nell'elenco dei nomi delle funzioni
"Indice per funzione" ➔ [11 -](#)

Ricerca nella sezione "Nomi e funzioni delle parti principali" ➔ [16 -](#)

Ricerca nell' "Elenco delle indicazioni visualizzate sul monitor o nel mirino" ➔ [284 -](#)

Ricerca nell'elenco dei messaggi sullo schermo
"Messaggi visualizzati" ➔ [290 -](#)

Ricerca nell'elenco dei menu ➔ [164 -](#)

Ricerca nelle "Domande e risposte per la risoluzione dei problemi" ➔ [292 -](#)

Per i dettagli su come utilizzare questo manuale, vedere alla pagina seguente.



Icone della modalità di registrazione

Modalità di registrazione: **P** **A** **S** **M**

Nelle modalità di registrazione che mostrano icone in nero, è possibile selezionare ed eseguire i menu e le funzioni indicati.

(Modalità Personalizzata) ha funzioni diverse a seconda della modalità di registrazione in cui è registrata.

- Fare clic su un riferimento incrociato nel testo per saltare alla pagina corrispondente.



Fare clic su questa icona per passare a “Come trovare le informazioni richieste”.



Fare clic su questa icona per passare all’“Indice”.



Fare clic su questa icona per passare all’“Elenco dei menu”.



Fare clic su questa icona per tornare alla pagina visualizzata in precedenza.



■ Informazioni relative ai simboli nel testo

MENU Indica che è possibile impostare il menu premendo il pulsante [MENU/SET].

Wi-Fi Indica che è possibile effettuare l'impostazione del Wi-Fi premendo il pulsante [Wi-Fi].



Suggerimenti per l'uso avanzato e indicazioni per la registrazione.

(→00) Indica la pagina di riferimento. Fare clic per accedere alla pagina corrispondente.

Le procedure di impostazione delle voci di menu sono descritte nel modo seguente:
Esempio: Per cambiare l'impostazione della funzione [Qualità] su [..] nel menu [Reg]

MENU → [Reg] → [Qualità] → [..]

- Nelle presenti istruzioni per l'uso, le direzioni dei pulsanti dei cursori su, giù, sinistra e destra vengono espresse come ▲▼◀▶.
- Le operazioni con la ghiera, i selettori e le leve sono illustrate di seguito.

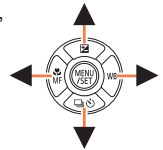

Ruotare la ghiera di controllo	
Ruotare il selettore posteriore	
Ruotare la leva zoom	



- Come trovare le informazioni richieste 2
- Come utilizzare questo manuale 3
- Indice per funzione 11

Prima dell'uso

- Prima dell'uso 13
- Accessori standard..... 15
- Nomi e funzioni delle parti principali 16

Preparativi

- Montaggio del cinturino 18
- Carica della batteria 19
 - Inserimento della batteria20
 - Caricamento della batteria.....21
- Inserimento e rimozione della scheda (opzionale)..... 25
- Informazioni sulla scheda 26
 - Formattazione della scheda (inizializzazione)27
 - Capacità di registrazione stimata (numero di immagini/tempo di registrazione).....27
- Impostazione dell'orologio 29

Operazioni di base

- Modo di tenere la fotocamera 31
- Pulsanti/ghiera/selettori/leve utilizzati per la registrazione.... 32
 - Pulsante [LVF] (Registrazione delle immagini utilizzando il mirino).....32
 - Leva zoom (utilizzo dello zoom)33
 - Pulsante di scatto (ripresa delle immagini)34
 - Pulsante dei filmati (registrazione di filmati).....35
 - Selettore di modalità (selezione della modalità di registrazione).....35
 - Ghiera di controllo / Selettore posteriore36
 - Pulsanti dei cursori / Pulsante [MENU/SET] (Selezione/impostazione delle opzioni)37
 - Pulsante [DISP.] (Commutazione delle informazioni di visualizzazione)37
- Schermo tattile (operazioni mediante tocco) 40
 - Messa a fuoco del soggetto nella posizione toccata (AF a tocco, Tocco-scatto)41
 - Come far corrispondere la luminosità alla posizione toccata ([AE touch]).....42
- Impostazione del menu 43
- Come richiamare istantaneamente i menu utilizzati spesso (menu Veloce)..... 45
 - Modificare il menu Veloce sulla voce preferita46
- Assegnazione ai pulsanti di funzioni utilizzate spesso (Tasti funzione)..... 47
 - Uso dei tasti funzione durante la registrazione48
 - Uso dei tasti funzione durante la riproduzione49
- Modifica delle impostazioni assegnate alla ghiera di controllo o al selettore posteriore 50
- Immissione del testo 51



Modalità di registrazione

- **Registrazione delle immagini con le impostazioni automatiche (Modalità automatica intelligente) ... 52**
 - Menu [Auto intelligente] 54
 - Impostazione della colorazione 55
 - Impostazione della luminosità (esposizione)/sfocatura dello sfondo (funzione di controllo sfocatura)..... 56
- **Registrazione di immagini dopo aver impostato automaticamente il valore di apertura del diaframma e il tempo di esposizione (Modalità Programma di esposizione automatica) 57**
- **Ripresa di immagini impostando il valore di apertura del diaframma e il tempo di esposizione 58**
 - Registrazione di immagini impostando il valore di apertura del diaframma (Modalità Esposizione automatica a priorità di apertura) 58
 - Registrazione di immagini impostando il tempo di esposizione (Modalità Esposizione automatica a priorità di tempi) 59
 - Registrazione di immagini impostando il valore di apertura del diaframma e il tempo di esposizione (Modalità Esposizione manuale)..... 60
 - Controllo degli effetti del valore di apertura del diaframma e del tempo di esposizione (Modalità Anteprima)..... 62
 - Impostazione facile del valore di apertura del diaframma o del tempo di esposizione per un'esposizione corretta (AE un solo clic)..... 63
- **Registrazione di immagini panoramiche (Modalità Scatto panorama)..... 64**
- **Registrazione delle immagini secondo la scena (Modalità Scena guidata)..... 67**
 - Tipi di modalità Scena guidata..... 68
- **Registrazione di immagini con diversi effetti immagine (Modalità Controllo creativo) 71**
 - Tipi di effetti delle immagini..... 72
- **Registrazione di filmati impostando diaframma/tempo di esposizione/ sensibilità ISO (modalità Video creativa) 77**
 - Registrazione di filmati al rallentatore ([Filmato alta velocità])..... 78
 - Panoramica o zoom durante la registrazione con la fotocamera in posizione fissa ([Ritaglio Live 4K])..... 79
- **Registrazione con le proprie impostazioni personali (Modalità Personalizzata) 81**
 - Registrazione delle impostazioni personali ([Mem. imp. person.])..... 81
 - Registrazione mediante le impostazioni personalizzate registrate..... 82



Impostazioni relative a messa a fuoco, luminosità (esposizione) e tonalità del colore

- **Ripresa di immagini con la messa a fuoco automatica** 83
 - Impostare l'operazione di messa a fuoco da eseguire quando si preme a metà il pulsante di scatto (AFS, AFF, AFC) 84
 - Commutazione della [Modalità AF] 85
 - Modifica della posizione e delle dimensioni dell'area AF 91
 - Impostazione della posizione dell'area AF con il touch pad 94
 - Ottimizzazione della messa a fuoco e della luminosità della posizione toccata 95
- **Ripresa di immagini ravvicinate (registrazione macro)** 96
- **Ripresa di immagini con la messa a fuoco manuale** 97
- **Ripresa di immagini bloccando la messa a fuoco e/o l'esposizione (blocco AF/AE)** 99
- **Registrazione delle immagini con la compensazione dell'esposizione** 100
- **Impostazione della sensibilità ISO** 101
- **Regolazione del bilanciamento del bianco** 103

Impostazioni relative alle foto 4K e all'avanzamento

- **Registrazione con la funzione Foto 4K e selezione delle immagini da salvare** 107
 - Registrazione con la funzione Foto 4K 107
 - Selezione e salvataggio di immagini da file di scatti a raffica 4K 110
 - Note sulla funzione foto formato 4K 115
- **Regolazione della messa a fuoco dopo la registrazione ([Post Focus]/[Focus Stacking])** 118
 - Registrazione utilizzando la funzione [Post Focus] 118
 - Selezionare il punto di messa a fuoco e salvare l'immagine ([Post Focus]) 120
 - Selezione della gamma di messa a fuoco da combinare e creazione di una singola immagine ([Focus Stacking]) 121
 - Note sulle funzioni [Post Focus]/[Focus Stacking] 122
- **Selezione di una modalità di avanzamento** 123
 - Funzione di scatto a raffica 124
 - Ripresa di foto con l'autoscatto 126
- **Ripresa di immagini mentre si regola automaticamente un'impostazione (registrazione con variazione a forcella, o "bracket")** 127
 - Variazione a forcella dell'esposizione 128
 - Variazione a forcella del diaframma 129
 - Variazione a forcella della messa a fuoco 129
- **Ripresa automatica di immagini a intervalli impostati [Ripresa Time Lapse]** 130
- **Creazione di un'animazione a passo uno [Animaz. Stop Motion]** 133



Stabilizzatore, zoom e flash

- **Correzione del jitter (oscillazione della fotocamera)..... 136**
- **Uso dello zoom 138**
 - Tipi di zoom e relativo utilizzo 138
 - Uso dello zoom eseguendo le operazioni a tocco (zoom a tocco)..... 141
- **Ripresa di immagini con il flash 142**
 - Modifica della modalità del flash 143
 - Impostazione della sincronizzazione sulla 2ª tendina 146
 - Regolazione della luce emessa dal flash 146

Registrazione di filmati

- **Registrazione di filmati/filmati in formato 4K 147**
 - Impostazione del formato, delle dimensioni delle immagini e della frequenza dei fotogrammi (frame rate) durante la registrazione 149
 - Regolazione della messa a fuoco durante la registrazione di filmati (AF cont.) 151
- **Scatto di foto durante la registrazione di un filmato 152**
- **Registrazione in modalità Snap Movie 153**

Riproduzione e modifica delle immagini

- **Visione delle immagini 156**
- **Visione dei filmati 157**
 - Cattura delle foto dai filmati 158
- **Commutazione del metodo di riproduzione 159**
 - Zoomata in avvicinamento e visione dello "Zoom di riproduzione" 159
 - Visione di una lista di immagini "Riproduzione multipla" 159
 - Visione delle immagini secondo la data di registrazione "Riproduzione calendario" 160
- **Visualizzazione di gruppi di immagini 161**
- **Eliminazione di immagini 163**



Uso delle funzioni dei menu

Elenco dei menu	164	[Setup]	195
[Reg]	165	[Mio menu]	205
[Imm. in mov.]	179	[Play]	206
[Personal.]	181		

Wi-Fi/Bluetooth

Operazioni possibili mediante la funzione Wi-Fi®/Bluetooth®	222	Visualizzazione di foto su un televisore	245
Funzione Wi-Fi/Bluetooth	223	Invio di immagini	246
Connettere la fotocamera a uno smartphone	226	Invio di immagini a uno smartphone	249
Installazione dell'applicazione "Panasonic Image App" per smartphone/tablet	226	Stampa senza fili	250
Collegamento della fotocamera a uno smartphone compatibile con lo standard Bluetooth Low Energy	227	Invio di immagini ad apparecchi AV	251
Collegamento della fotocamera a uno smartphone che non supporti lo standard Bluetooth Low Energy	230	Invio di immagini a un PC	252
Controllo con uno smartphone	234	Uso dei servizi WEB	254
Accensione/spegnimento della fotocamera mediante uno smartphone	234	Quando si inviano immagini a un servizio WEB	254
Utilizzo del pulsante di scatto della fotocamera mediante uno smartphone (registrazione in remoto)	235	Quando si inviano immagini a [Servizio sincr. cloud]	257
Riproduzione o salvataggio delle immagini memorizzate nella fotocamera, oppure caricamento di tali immagini su siti di social media	239	Informazioni su [LUMIX CLUB]	258
Trasferimento automatico delle immagini registrate a uno smartphone	240	Informazioni sulle connessioni Wi-Fi	261
Scrittura delle informazioni sulle località di uno smartphone su un'immagine registrata	242	Connessione attraverso un punto di accesso wireless ([Tramite rete])	261
Sincronizzazione dell'orologio della fotocamera con uno smartphone	243	Connessione diretta ([Diretta])	264
Combinazione di filmati registrati con Snap Movie in base alle preferenze definite nello smartphone	243	Connessione rapida con le stesse impostazioni utilizzate in precedenza ([Seleziona una destinazione dalla cronologia] / [Seleziona una destinazione dai preferiti])	265
		[Impostazione Wi-Fi]	267



Collegamento ad altri dispositivi

- **Uso di filmati in formato 4K** 268
 - Visione dei filmati in formato 4K268
 - Archiviazione di filmati in formato 4K.....269
- **Visione sullo schermo di un televisore** 270
 - Registrazione mentre si controllano le immagini della fotocamera.....272
 - VIERA Link (HDMI) (HDAVI Control™).....273
- **Come archiviare le foto e i filmati sul proprio PC** 274
 - Scaricamento del software275
 - Copia delle foto e dei filmati.....277
- **Archiviazione nel registratore delle foto e dei filmati registrati**..... 279
- **Stampa**..... 280
 - Stampa con data e testo.....282

Varie

- **Accessori opzionali** 283
 - Adattatore CA (opzionale)/accoppiatore c.c. (opzionale).....283
- **Elenco delle indicazioni visualizzate sul monitor o nel mirino**..... 284
- **Messaggi visualizzati**..... 290
- **Domande e risposte per la risoluzione dei problemi**..... 292
- **Precauzioni e note per l'uso** 301





Registrazione

Registrazione

Modalità di registrazione.....	35
[Anteprima]	62
Modalità Scatto panorama.....	64
Registrazione macro.....	96
Registrazione con variazione a forcella (Bracket)	127
[Ripresa Time Lapse].....	130
[Animaz. Stop Motion]	133
[Modalità silenziosa]	175
[Esposizione Multipla].....	178

Foto in formato 4K

[FOTO 4K]	107
Registrazione [Post Focus].....	118

Messa a fuoco (AF/MF)

Messa a fuoco automatica.....	83
Modalità AF.....	85
Regolazione della posizione dell'area AF.....	91
Messa a fuoco manuale	97
Blocco AF/AE.....	99

Avanzamento

Modalità di avanzamento	123
Funzione di scatto a raffica.....	124
[Autoscatto].....	126

Esposizione

[AE touch]	42
[AE un solo clic]	63
Blocco AF/AE.....	99
Compensazione dell'esposizione	100
Sensibilità ISO	101
Variazione a forcella dell'esposizione	128
[Mod. esposim.]	171



Filmato

Filmato

Modalità Video creativa	77
[Filmato alta velocità].....	78
[Ritaglio Live 4K].....	79
[Formato Rec]/[Qualità reg.]	149
Scatto di foto durante la registrazione di un filmato	152
[Snap Movie].....	153

Qualità dell'immagine e tonalità del colore

Bilanciamento del bianco.....	103
[Dim. immag.]	166
[Qualità]	166
[Stile foto].....	167
[Impostazioni filtro].....	169
[Spazio colore].....	170
[Intensifica ombra]	172
[i.Dinamico].....	173
[Risoluz. i.].....	173
[Rid. long shut.].....	174
[Comp. diff.]	175
[HDR].....	177

Flash

[Modalità Flash]	143
Sincronizzazione sulla 2a tendina	146
[Regolazione Flash].....	146

Monitoraggio

Registrazione mentre si controllano le immagini della fotocamera.....	272
--	-----





Impostazioni personalizzate

Impostazioni di base

[Formatta]	27
[Imp. orol.]	29
Regolazione diottrica	32
Menu Veloce	45
[Bip]	197
[Economia]	198
[Azzerà] (inizializzazione)	204

Personalizzazione

Pulsanti funzione	47
Modalità Personalizzata	81
Menu [Personal.]	181



Riproduzione

Riproduzione

Riproduzione delle Immagini	156
Riproduzione dei filmati	157
Zoom di riproduzione	159
Riproduzione multipla	159
Eliminazione	163
[Revis. auto]	186
[Presentaz.]	207
[Ruota]/[Ruota imm.]	219, 221

Modifica

[Post Focus]	120
[Focus Stacking]	121
[Modif. tit.]	210
[Elaborazione RAW]	211
[Salva. In blocco FOTO 4K]	213
[Composizione luce]	214
[Composizione Sequenza]	215
[Cancellare ritocco]	216
[Stampa testo]	217
[Mod. dim.]	218
[Rifil.]	219

Impostazioni delle immagini

[Proteggi]	209
[Classificazione]	209



Wi-Fi/Bluetooth

Image App

Image App	226
Avvio in remoto	234
Registrazione a distanza	235
Trasferimento automatico	240

In combinazione con altri dispositivi

Riproduzione delle immagini su un televisore	245
Stampa delle immagini	250
Invio di immagini ad un dispositivo AV	251
Invio di immagini al PC	252
Invio di immagini a un servizio WEB	254
Uso di [Servizio sincr. cloud]	257



Collegamento ad altri dispositivi

PC

Trasferimento di immagini a un PC	274
PHOTOfunSTUDIO	275
SILKYPIX	276

Registratore

Riversamento	279
--------------------	-----

Stampante

PictBridge	280
------------------	-----

Televisore

Riproduzione delle immagini sullo schermo di un televisore	270
[VIERA Link]	273



Prima dell'uso

■ **Trattamento della fotocamera**

Evitare che la fotocamera subisca eccessive vibrazioni, sollecitazioni o pressioni.

- Evitare di utilizzare la fotocamera nelle condizioni seguenti, che potrebbero danneggiare l'obiettivo, il monitor, il mirino o il corpo stesso della fotocamera. Ciò potrebbe anche causare un malfunzionamento della fotocamera o impedire la registrazione.
 - Far cadere o sbattere la fotocamera contro una superficie dura
 - Sedersi con la fotocamera nella tasca dei pantaloni, oppure inserirla forzatamente nella borsa già piena
 - Aggiungere accessori alla tracolla della fotocamera
 - Premere con forza eccessiva sull'obiettivo o sul monitor

La fotocamera non è resistente alla polvere e agli spruzzi, e non è impermeabile all'acqua.

Evitare di usare la fotocamera in luoghi dove c'è eccessiva polvere o sabbia, o dove l'acqua potrebbe venire a contatto con la fotocamera.

- Evitare di usare la fotocamera nelle condizioni seguenti, che presentano il rischio che sabbia, acqua o sostanze estranee penetrino nella fotocamera attraverso l'obiettivo o le aperture intorno ai pulsanti. Fare particolarmente attenzione, poiché queste condizioni potrebbero danneggiare la fotocamera, e danni di questo tipo potrebbero essere irreparabili.
 - In luoghi dove c'è eccessiva polvere o sabbia
 - Sotto la pioggia o sulla spiaggia, dove la fotocamera potrebbe essere esposta all'acqua

■ **Condensa (quando l'obiettivo, il monitor o il mirino sono appannati)**

- Si potrebbe formare della condensa quando la fotocamera viene esposta a improvvisi sbalzi di temperatura o umidità. Evitare queste condizioni che potrebbero sporcare l'obiettivo, il monitor o il mirino, causare muffa o danneggiare la fotocamera.
- Se si forma della condensa, spegnere la fotocamera e aspettare circa due ore prima di usarla. L'appannamento si dissolve spontaneamente quando la fotocamera si adatta alla temperatura circostante.

■ Registrare sempre prima una immagine di prova

Prima di eventi importanti nei quali si usa la fotocamera (come, per esempio, ai matrimoni), registrare sempre una immagine di prova per accertarsi che le immagini e il suono vengano registrati correttamente.

■ Non viene provvisto alcun risarcimento per le immagini non riuscite

Non c'è alcun risarcimento per le immagini non riuscite se dei problemi tecnici della fotocamera o della scheda impediscono la registrazione.

■ Osservare con cura le leggi sul copyright

L'uso non autorizzato delle registrazioni contenenti opere protette da copyright per scopi diversi dall'uso personale è proibito dalle leggi sui diritti di autore. La registrazione di alcuni materiali potrebbe essere proibita anche per lo scopo di utilizzo personale.

■ Vedere anche “Precauzioni e note per l'uso” (→301)**■ Prima di utilizzare la fotocamera, controllare che siano inclusi tutti gli accessori menzionati nelle “Istruzioni per l'uso di base” allegate.**

Per i dettagli sugli accessori opzionali, vedere (→283) o le “Istruzioni per l'uso di base”.



Accessori standard

Controllare che tutti gli accessori in dotazione siano presenti prima di usare la fotocamera.

- Gli accessori e la loro forma differiscono a seconda della nazione o dell'area geografica in cui è stata acquistata la fotocamera.

Per i dettagli sugli accessori, fare riferimento alle "Istruzioni per l'uso di base".

- Nel testo, il pacco batteria viene indicato come pacco batteria o come batteria.
- La scheda di memoria SD, la scheda di memoria SDHC e la scheda di memoria SDXC sono indicate come scheda nel testo.
- **Le schede sono opzionali.**
- Disfarsi di ogni imballo in modo appropriato.
- Tenere le piccole parti in un luogo sicuro fuori della portata dei bambini.

■ Accessori opzionali (→283)



Nomi e funzioni delle parti principali

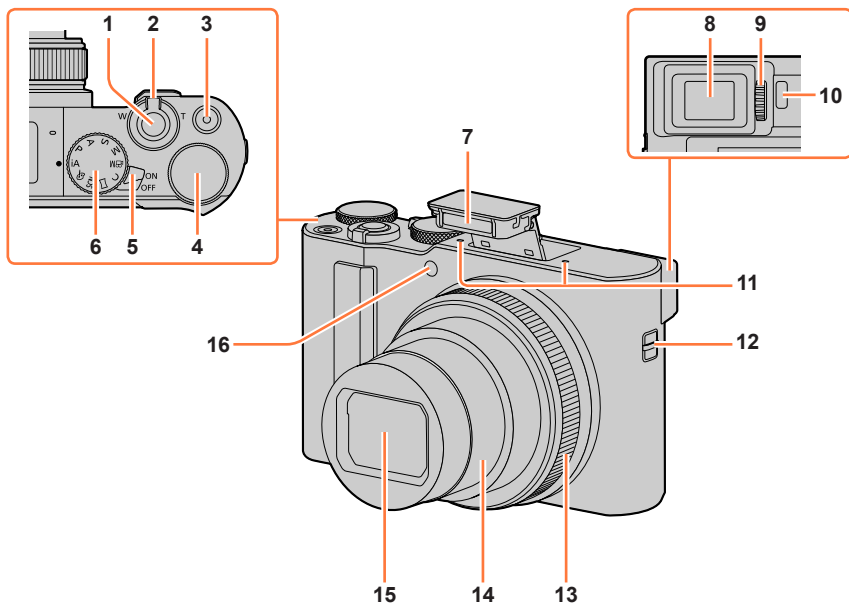

- | | |
|---|--|
| <p>1 Pulsante di scatto (→34)</p> <p>2 Leva zoom (→33, 138, 186)</p> <p>3 Pulsante dei filmati (→35, 147)</p> <p>4 Selettore posteriore (→36, 50)</p> <p>5 Interruttore [ON/OFF] della fotocamera (→29)</p> <p>6 Selettore di modalità (→35)</p> <p>7 Flash (→31, 142)</p> <p>8 Mirino (→32, 284)</p> <p>9 Rotellina di regolazione diottrica (→32)</p> <p>10 Sensore oculare (→32)</p> | <p>11 Microfono stereo (→31, 180)
Fare attenzione a non coprire il microfono con un dito. In caso contrario, si potrebbe rendere difficile registrare l'audio.</p> <p>12 Occhiello per il cinturino (→18)</p> <p>13 Ghiera di controllo (→36, 50)</p> <p>14 Barilotto dell'obiettivo</p> <p>15 Obiettivo</p> <p>16 Indicatore di autoscatto (→126) / Illuminatore di aiuto AF (→31, 183)</p> |
|---|--|



Nomi e funzioni delle parti principali

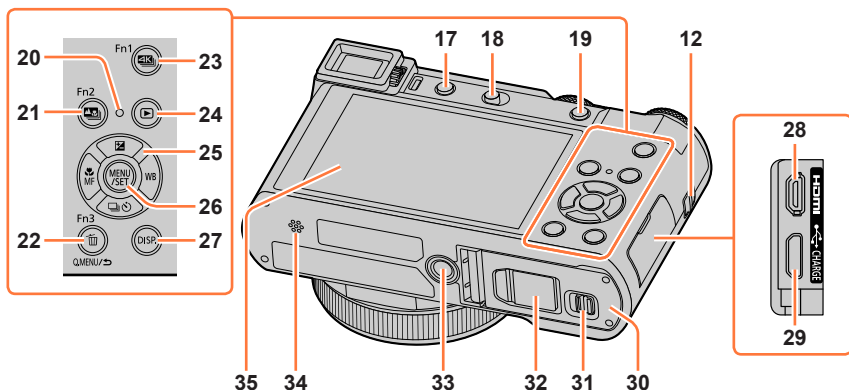

- | | | | |
|----|--|----|--|
| 12 | Occhietto per il cinturino (→18) | 27 | Pulsante [DISP.] (→37) |
| 17 | Pulsante [LVF] (→32) / Pulsante [Fn4] (→47) | 28 | Presa [HDMI] (→270) |
| 18 | Leva di apertura flash (→142) | 29 | Presa [USB/CHARGE] (→21, 277, 280) |
| 19 | Pulsante [AF/AE LOCK] (→99) | 30 | Sportello scheda/batteria (→20, 25) |
| 20 | Indicatore di carica (→22) / Indicatore di connessione WIRELESS (→223) | 31 | Leva di rilascio (→20, 25) |
| 21 | Pulsante [] ([Post Focus]) (→118) / Pulsante [Fn2] (→47) | 32 | Coperchio accoppiatore c.c. (→283)
Quando si intende utilizzare un adattatore CA, accertarsi di utilizzare l'accoppiatore c.c. (opzionale) e l'adattatore CA (opzionale) Panasonic. |
| 22 | Pulsante [] (Elimina) (→163) / Pulsante [Q.MENU/] (Annulla) (→45) / Pulsante [Fn3] (→47) | 33 | Attacco treppiede (→304)
Non montare la presente unità su treppiedi dotati di viti con una lunghezza pari a 5,5 mm o superiore. In caso contrario, si potrebbe danneggiare la presente unità, oppure l'unità potrebbe non venire fissata correttamente sul treppiede. |
| 23 | Pulsante [4K] (Modalità foto 4K) (→107) / Pulsante [Fn1] (→47) | 34 | Altoparlante (→31, 197) |
| 24 | Pulsante [] (Riproduzione) (→156) | 35 | Schermo sensibile al tocco (→40) / monitor (→284) |
| 25 | Pulsanti dei cursori (→37)
[] (Compensazione esposizione) (▲) (→100)
[WB] (Bilanciamento del bianco) (▶) (→103)
[] (Modalità di avanzamento) (▼) (→123)
[MF] (Modalità di messa a fuoco) (◀) (→83, 96, 97) | | |
| 26 | Pulsante [MENU/SET] (→37, 43) | | |

I tasti funzione da [Fn5] a [Fn9] sono icone sensibili al tocco. Possono venire visualizzate toccando la scheda [Fn] nella schermata di registrazione.



Montaggio del cinturino

Si consiglia di montare il cinturino quando si utilizza la fotocamera, per evitare la caduta di quest'ultima.

Ⓐ Occhiello per il cinturino

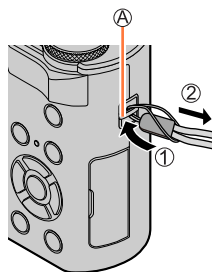

Carica della batteria

Utilizzare sempre l'adattatore CA dedicato (in dotazione), il cavo di collegamento USB (in dotazione) e la batteria per questa fotocamera.

- **Caricare sempre la batteria prima del primo utilizzo! (La batteria fornita non è caricata)**
- **Caricare la batteria mentre è nella fotocamera.**

Stato della fotocamera	Caricare
Spenta	Sì
Accesa	No

Batterie utilizzabili con questa unità

Siamo venuti a sapere che in alcuni mercati sono in vendita dei pacchi batteria contraffatti che appaiono molto simili al prodotto genuino. Alcuni di questi pacchi batteria non sono sufficientemente protetti internamente in modo da rispondere ai requisiti degli appropriati standard di sicurezza. C'è la possibilità che tali pacchi batteria causino un incendio o esplosione. Tenere presente che non ci assumiamo alcuna responsabilità per qualsiasi incidente o guasto causato dall'utilizzo di un pacco batteria contraffatto. Per garantire l'impiego di prodotti sicuri si consiglia di usare un pacco batteria Panasonic genuino.

Inserimento della batteria

Per caricare la batteria, inserirla nella fotocamera.

1 Far scorrere la leva di rilascio sulla posizione [OPEN] e aprire lo sportello scheda/batteria

Ⓐ Leva di rilascio

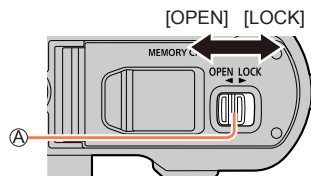

2 Inserire la batteria fino in fondo

- Inserire saldamente la batteria fino in fondo, quindi verificare che sia bloccata dalla levetta.

3 Chiudere lo sportello scheda/batteria, quindi far scorrere la leva di rilascio sulla posizione [LOCK]

Ⓑ Accertarsi di inserire la batteria orientandola correttamente.

Ⓒ Levetta

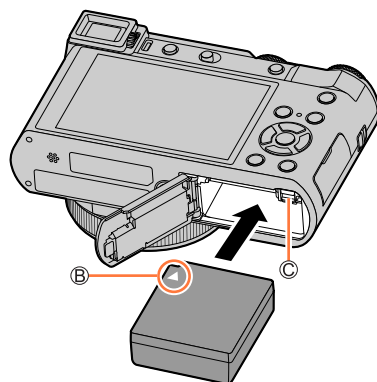

■ Per rimuovere la batteria

Spostare la levetta nello scomparto della scheda/batteria nella direzione della freccia.

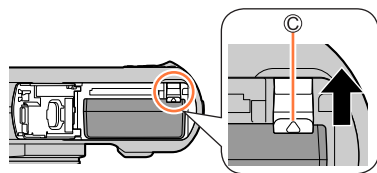

- Usare sempre batterie Panasonic genuine.
- Se si usano altre batterie, la qualità di questo prodotto non può essere garantita.
- Per rimuovere la batteria, spegnere la fotocamera e attendere che l'indicatore LUMIX sullo schermo si spenga. (Se non si aspetta, si potrebbe causare un malfunzionamento della fotocamera e danneggiare la scheda o i dati registrati.)
- Rimuovere la batteria dalla fotocamera dopo l'uso.

Caricamento della batteria

Si consiglia di caricare in un luogo dove la temperatura ambiente è compresa tra i 10 °C e i 30 °C (le stesse condizioni di temperatura valgono anche per la batteria).

Inserire la batteria nella fotocamera.
Accertarsi che la fotocamera sia spenta.

È possibile caricare la batteria da una presa elettrica o attraverso un pc.

- Ⓐ Cavo di collegamento USB (in dotazione)
- Ⓑ Adattatore CA (in dotazione)
- Ⓒ A una presa elettrica
- Ⓓ Computer

Preparativi: Accendere il computer.

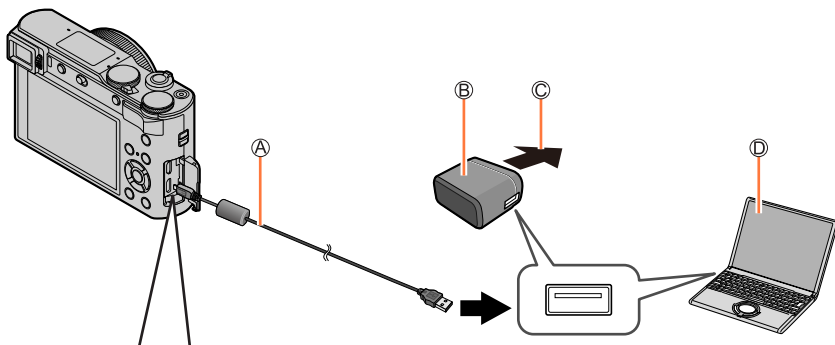

Quando si carica la fotocamera, collegare il cavo di collegamento USB (in dotazione) alla presa [USB/CHARGE].

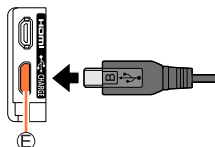

- Ⓔ Presa [USB/CHARGE]
 - Questo terminale è situato sul lato inferiore, con la fotocamera in posizione dritta.
 - Controllare sempre la direzione della presa e tenere la spina dritta per inserirla o staccarla. (Se il cavo viene inserito nella direzione sbagliata, la presa potrebbe deformarsi e causare un funzionamento difettoso.)
 Inoltre, non inserire il connettore nella presa errata. In caso contrario, si potrebbe provocare un danno alla presente unità.

Carica della batteria

- Qualora durante la carica il computer si disponga nella modalità di sospensione, la carica potrebbe interrompersi.
- Se si collega alla fotocamera un computer portatile che non è collegato a una presa di corrente, la batteria del portatile potrebbe scaricarsi. Non lasciare la fotocamera e il computer portatile collegati per un lungo periodo di tempo.
- Collegare sempre il cavo di collegamento USB al connettore USB del computer. Il cavo di collegamento USB non deve essere collegato al connettore USB del monitor, tastiera, stampante o hub USB.

Indicazioni dell'indicatore di carica

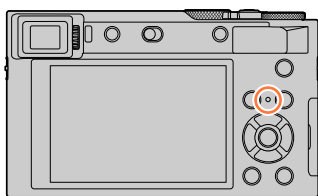
**Indicatore di carica (rosso)**

Acceso: carica in corso

Spento: carica completata

(Dopo l'arresto della carica, scollegare la fotocamera dalla presa elettrica o dal computer.)

Lampeggiante: errore di carica

(Per istruzioni su come correggere il problema, vedere (→292).)

Note sul tempo di carica

Quando si utilizza l'adattatore CA (in dotazione)

Tempo di carica	190 min. circa
------------------------	----------------

- Il tempo di carica indicato sopra è quello richiesto per la carica nel caso in cui la batteria sia completamente scarica. Il tempo necessario per la carica varia secondo le condizioni d'utilizzo della batteria. La carica richiede più tempo nei casi in cui le temperature sono troppo alte o basse, o se la batteria non è stata usata per un lungo periodo di tempo.
- Il tempo richiesto per la carica attraverso il computer varia a seconda della capacità di alimentazione del computer.
- Non usare alcun altro cavo di collegamento USB diverso da quello in dotazione. Ciò potrebbe causare il malfunzionamento della fotocamera.
- Non usare alcun altro adattatore CA diverso da quello in dotazione.
- Non usare un cavo di prolunga USB.
- L'adattatore CA (in dotazione) e il cavo di collegamento USB (in dotazione) sono accessori dedicati di questa fotocamera. Non utilizzarli per altri apparecchi.
- Rimuovere la batteria dopo l'uso. (La batteria si scarica se non viene utilizzata per un periodo di tempo prolungato dopo averla caricata.
- Se si verifica un qualsiasi problema riguardante la presa di corrente (e cioè una interruzione di corrente), la carica potrebbe non completarsi correttamente. Staccare il cavo di collegamento USB (in dotazione) e ricollegarlo alla fotocamera.

Batteria restante



Batteria restante (soltanto quando si usa la batteria)



Qualora l'indicatore della batteria lampeggi in rosso, ricaricare la batteria o sostituirla con una batteria completamente carica.

Numero stimato di immagini registrabili e autonomia di registrazione

I numeri delle foto registrabili sono basati sugli standard CIPA (Camera & Imaging Products Association).

Quando si utilizzano una scheda di memoria SDHC Panasonic e la batteria in dotazione.

■ Registrazione di foto (quando si utilizza il monitor)

Numero di foto registrabili	370 foto circa
Tempo di registrazione	185 min. circa

■ Registrazione di foto (quando si utilizza il mirino (LVF))

I valori in parentesi si applicano quando [Velocità visualizz. LVF] è impostato su [ECO 30fps].

Numero di foto registrabili	250 foto circa (350 foto circa)
Tempo di registrazione	125 min. circa

■ Registrazione di filmati (quando si utilizza il monitor)

[Formato Rec]	[AVCHD]	[MP4]	[MP4]
[Qualità reg.]	[FHD/17M/50i]	[FHD/28M/60p] [FHD/28M/50p]	[4K/100M/30p] [4K/100M/25p]
Tempo di registrazione disponibile	100 min. circa	100 min. circa	90 min. circa
Tempo effettivo di registrazione disponibile*	50 min. circa	50 min. circa	45 min. circa

* Tempo effettivo di registrazione quando si ripetono operazioni quali l'accensione o lo spegnimento della fotocamera e l'avvio o l'arresto della registrazione.

■ Visione delle immagini (quando si utilizza il monitor)

Tempo di riproduzione	260 min. circa
-----------------------	----------------

● L'autonomia di funzionamento e il numero di immagini registrabili differiranno a seconda delle condizioni ambientali e operative.

Ad esempio, nei casi seguenti, l'autonomia di funzionamento si riduce e il numero di immagini registrabili diminuisce.

- In ambienti in cui la temperatura è bassa, ad esempio sulle piste da sci.
- Quando si utilizzano ripetutamente funzioni quali il flash e lo zoom.
- Se la corrente disponibile della batteria si riduce notevolmente, vuol dire che la batteria sta finendo la sua vita di servizio. Acquistare allora una nuova batteria.



Inserimento e rimozione della scheda (opzionale)

- Accertarsi che la fotocamera sia spenta.

1 Far scorrere la leva di rilascio sulla posizione [OPEN] e aprire lo sportello scheda/batteria

Ⓐ Leva di rilascio

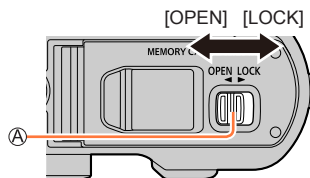

2 Inserire la scheda fino in fondo

Ⓑ Non toccare i terminali

- Controllare l'orientamento della scheda.
- Inserire a fondo saldamente la scheda fino a bloccarla in sede con uno scatto.

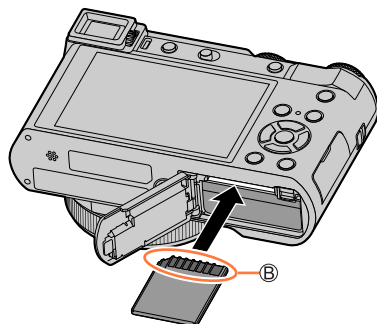

3 Chiudere lo sportello scheda/batteria e far scorrere la leva di rilascio sulla posizione [LOCK]

■ Per rimuovere la scheda

Premere la scheda nel punto centrale.

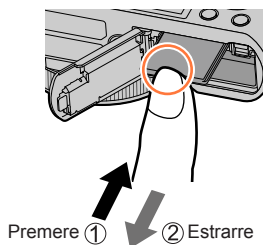

- Tenere le schede di memoria fuori della portata dei bambini, per evitare che vengano inghiottite.
- Per rimuovere la scheda, spegnere la fotocamera e attendere che l'indicatore LUMIX sullo schermo si spenga. (Se non si aspetta, si potrebbe causare un malfunzionamento della fotocamera e danneggiare la scheda o i dati registrati.)



Informazioni sulla scheda

È possibile utilizzare le seguenti schede basate sullo standard SD.

Tipo di scheda	Capacità	Note
Schede di memoria SD	512 MB – 2 GB	<ul style="list-style-type: none"> La presente unità è compatibile con le schede di memoria SDHC/SDXC conformi allo standard di velocità UHS-I UHS di classe 3. Il funzionamento delle schede elencate a sinistra è stato verificato solo con schede di marca Panasonic.
Schede di memoria SDHC	4 GB – 32 GB	
Schede di memoria SDXC	48 GB – 128 GB	

■ Informazioni su filmati e registrazione di foto in formato 4K e classi di velocità

Utilizzare una scheda conforme alle classificazioni seguenti relative alle classi di velocità SD o UHS.

- La classe di velocità SD e la classe di velocità UHS rappresentano degli standard relativi alla velocità di scrittura continua. Controllare la velocità SD sull'etichetta della scheda o altro materiale relativo alla scheda.

[Formato Rec]	[Qualità reg.]	Classe di velocità	Esempio di etichetta
[AVCHD]	Tutte	Classe 4 o superiore	CLASS 4 4
[MP4]	[FHD]/[HD]		
[MP4]	[4K]/[Filmato alta velocità]	UHS classe di velocità 3	U3
Quando si registra con la funzione Foto 4K/[Post Focus]		UHS classe di velocità 3	U3

- Per informazioni più aggiornate:
<http://panasonic.jp/support/global/cs/dsc/>
 (Sito disponibile solo in lingua inglese.)

Accesso alla scheda

L'indicazione di accesso viene visualizzata in rosso quando è in corso la registrazione delle immagini sulla scheda.



- Durante l'accesso della fotocamera alla scheda (per un'operazione quale la scrittura, la lettura, l'eliminazione delle immagini o la formattazione), non spegnere la fotocamera né rimuovere la batteria, la scheda, l'adattatore CA (opzionale) o l'accoppiatore c.c. (opzionale). Evitare di esporre la fotocamera a vibrazioni, urti o elettricità statica. La scheda o i dati della scheda potrebbero essere danneggiati, e questa unità potrebbe non funzionare più normalmente. Se l'operazione non è possibile a causa di vibrazioni, colpi o elettricità statica, eseguire di nuovo l'operazione.
- Se si imposta l'interruttore di protezione da scrittura sulla posizione "LOCK", potrebbe non essere possibile scrivere, eliminare o formattare i dati o visualizzarli in base alla data di registrazione.
- Si consiglia di copiare le immagini importanti nel computer (poiché le onde elettromagnetiche, l'elettricità statica o dei guasti potrebbero danneggiare i dati).



Formattazione della scheda (inizializzazione)

Formattare la scheda prima di registrare un'immagine con la presente unità.
Poiché non è possibile recuperare i dati dopo la formattazione, accertarsi di aver eseguito prima il backup dei dati necessari.

MENU →  **[Setup]** → **[Formatta]**

- Ciò richiede una batteria sufficientemente carica, o un adattatore CA (opzionale) e un accoppiatore c.c. (opzionale).
- Durante la formattazione, non spegnere la fotocamera né eseguire altre operazioni.
- Formattare sempre le schede con questa fotocamera. Riformattare la scheda con questa fotocamera se è già stata formattata con un computer o con un altro dispositivo.

Capacità di registrazione stimata (numero di immagini/tempo di registrazione)

Il numero di immagini che si possono registrare e il tempo di registrazione variano secondo la capacità della scheda (e secondo le condizioni di registrazione e il tipo di scheda).

Capacità di registrazione immagini (foto)

Quando la funzione **[Formato]** è impostata su **[3:2]** e la funzione **[Qualità]** è impostata su 

[Dim. immag.]	16 GB	32 GB	64 GB	128 GB
L (20M)	1450	2910	5810	11510
EX M (10M)	2650	5310	10510	20810
EX S (5M)	4600	9220	17640	34940

Quando la funzione **[Formato]** è impostata su **[3:2]** e la funzione **[Qualità]** è impostata su 

[Dim. immag.]	16 GB	32 GB	64 GB	128 GB
L (20M)	450	920	1840	3650
EX M (10M)	530	1070	2140	4250
EX S (5M)	580	1170	2340	4630

- Quando il numero di immagini registrabili supera 9.999, viene visualizzata l'indicazione "9999+".



Capacità in termini di tempo di registrazione (filmati)

- Il tempo registrabile rappresenta il tempo complessivo di tutti i filmati che sono stati registrati. ([h], [m] e [s] indicano rispettivamente "ora", "minuti" e "secondi").

Quando il [Formato Rec] è [AVCHD]

[Qualità reg.]	16 GB	32 GB	64 GB	128 GB
[FHD/28M/50p]	1h10m	2h30m	5h00m	9h55m
[FHD/17M/50i]	2h00m	4h05m	8h15m	16h25m
[FHD/24M/25p] [FHD/24M/24p]	1h25m	2h55m	5h50m	11h35m

Quando [Formato Rec] è [MP4]

[Qualità reg.]	16 GB	32 GB	64 GB	128 GB
[4K/100M/30p] [4K/100M/25p] [4K/100M/24p]	20m00s	41m00s	1h25m	2h45m
[FHD/28M/60p] [FHD/28M/50p]	1h10m	2h25m	5h00m	9h55m
[FHD/20M/30p] [FHD/20M/25p]	1h35m	3h15m	6h40m	13h15m
[HD/10M/30p] [HD/10M/25p]	3h05m	6h20m	12h45m	25h20m

- **Filmati [AVCHD]:**

La registrazione si arresta quando il tempo di registrazione continua supera i 29 minuti e 59 secondi.

I file vengono divisi in file di filmati più piccoli per la registrazione, quando la dimensione del file supera i 4 GB.

- **Filmati in formato MP4 con [Qualità reg.] impostata sulla dimensione [FHD] o [HD]:**

La registrazione si arresta quando il tempo di registrazione continua supera i 29 minuti e 59 secondi.

I file vengono divisi in file di filmati più piccoli per la registrazione e la riproduzione, quando la dimensione del file supera i 4 GB. (È possibile continuare a registrare filmati senza interruzione.)

- **Filmati in formato MP4 con [Qualità reg.] impostata sulla dimensione [4K]:**

La registrazione si arresta quando il tempo di registrazione continua supera i 15 minuti.

Quando si utilizza una scheda di memoria SDHC, i file vengono divisi in file di filmati più piccoli per la registrazione e la riproduzione, se la dimensione del file supera i 4 GB. (È possibile continuare a registrare filmati senza interruzione.)

Se si intende utilizzare una scheda di memoria SDXC, è possibile registrare un filmato in un singolo file anche qualora la dimensione sia superiore a 4 GB.

- **Il tempo massimo disponibile per la registrazione continua viene visualizzato sullo schermo.**

Impostazione dell'orologio

L'orologio non è stato impostato al momento della spedizione della fotocamera dalla fabbrica.

1 Impostare l'interruttore [ON/OFF] della fotocamera su [ON]

- Qualora la schermata di selezione della lingua non venga visualizzata, passare al punto 4.

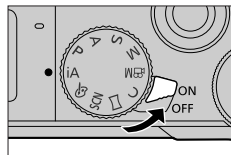

2 Premere [MENU/SET] mentre il messaggio è visualizzato

3 Premere ▲ ▼ per selezionare la lingua, e premere [MENU/SET]

- Appare il messaggio [Impostare l'orologio].

4 Premere [MENU/SET]

5 Premere ◀ ▶ per selezionare le opzioni (anno, mese, giorno, ore, minuti), quindi premere ▲ ▼ per impostare

- Ⓐ : Fuso orario dell'area di residenza
- : Fuso orario della destinazione
- Ⓑ Stile
- Ⓒ Ordine di visualizzazione
- Ⓓ Formato di visualizzazione dell'ora

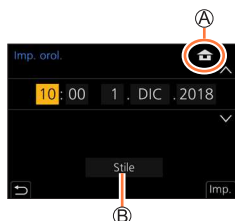

■ Per impostare l'ordine di visualizzazione o il formato di visualizzazione dell'ora

Selezionare [Stile] quindi premere [MENU/SET] per visualizzare la schermata di impostazione dell'ordine e il formato di visualizzazione.

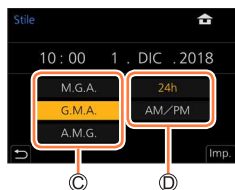

6 Premere [MENU/SET]



Impostazione dell'orologio

- 7** Quando viene visualizzato [Impostazione orologio completata], premere [MENU/SET]
- 8** Quando viene visualizzato [Impostare l'area di origine], premere [MENU/SET]
- 9** Premere ◀▶ per impostare la propria area geografica di residenza, quindi premere [MENU/SET]

Ⓔ Nome della città o dell'area

Ⓕ Ora attuale

Ⓖ Differenza dal GMT (ora media di Greenwich)



■ Modifica delle impostazioni relative all'ora

Eseguire le operazioni **5** e **6** selezionando il menu [Setup] → [Imp. orol.].

- Per i dettagli relativi a come impostare il menu (→43)

Modo di tenere la fotocamera

Tenere la fotocamera delicatamente con entrambe le mani mantenendo le braccia vicine al corpo mentre si sta in piedi con le gambe leggermente divaricate.

- Per evitare cadute, accertarsi di montare il cinturino in dotazione e adattarlo al proprio polso.
- **Non coprire il flash, l'illuminatore di aiuto AF, il microfono o l'altoparlante con le dita o con altri oggetti.**
- Non muovere la fotocamera quando si preme il pulsante di scatto.
- Durante la ripresa delle immagini, accertarsi di essere stabili sulle gambe e che non vi sia pericolo di urtare contro un'altra persona o un oggetto nelle vicinanze.

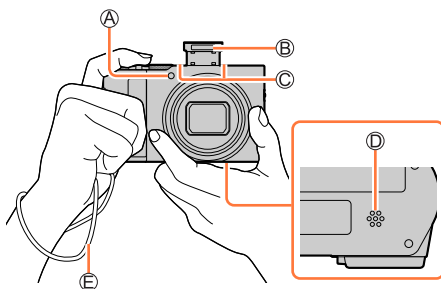

- Ⓐ Illuminatore di aiuto AF
- Ⓑ Flash
- Ⓒ Microfono
- Ⓓ Altoparlante
- Ⓔ Cinturino

■ Informazioni sulla funzione di rilevamento della direzione

È possibile visualizzare automaticamente in orientamento verticale durante la riproduzione le foto registrate con la fotocamera mantenuta verticalmente (solo quando [Ruota imm.] è impostato su [ON]).

- La funzione di rilevamento della direzione potrebbe non operare correttamente, qualora le immagini vengano riprese con la fotocamera puntata verso l'alto o verso il basso.
- Non è possibile visualizzare verticalmente filmati, file 4K a raffica registrati con la funzione Foto 4K e immagini registrate in modalità [Post Focus].



Pulsanti/ghiera/selettori/leve utilizzati per la registrazione

Pulsante [LVF] (Registrazione delle immagini utilizzando il mirino)

1 Premere il pulsante [LVF]

Ⓐ Sensore oculare

Ⓑ [Pulsante [LVF]

È possibile commutare tra la visualizzazione sul monitor e la visualizzazione nel mirino.

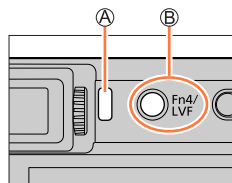

Commutazione automatica tra il mirino e il monitor*

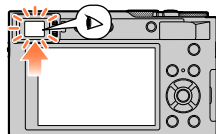

Visualizzazione nel mirino*

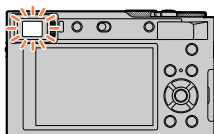

Visualizzazione sul monitor

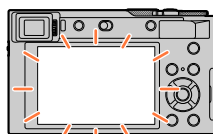

* Quando la funzione [AF sensore occhi] nel menu [Personal.] ([Fuoco/Scatto ott.]) è impostata su [ON], la fotocamera regola automaticamente la messa a fuoco quando viene attivato il sensore oculare. Anche quando è impostata la funzione [AF sensore occhi] e la fotocamera regola automaticamente la messa a fuoco, non si sente un segnale acustico.

■ Commutazione automatica tra il mirino e il monitor

Il sensore oculare commuta automaticamente la visualizzazione sul mirino quando l'occhio dell'utente o un oggetto si avvicina al mirino. Quando l'occhio o l'oggetto si allontanano dal mirino, la fotocamera torna alla visualizzazione sul monitor.

■ Informazioni sulla regolazione diottrica

Ruotare la rotellina di regolazione diottrica per effettuare la regolazione fino a vedere chiaramente i caratteri visualizzati nel mirino.

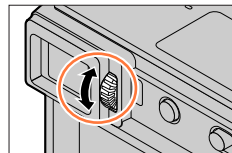

- Se la funzione [Velocità visualizz. LVF] viene impostata su [ECO 30fps] quando si utilizza il mirino, la fotocamera può venire utilizzata per un periodo di tempo più lungo, poiché lo scaricamento della batteria viene ridotto.
- Il sensore oculare potrebbe reagire a seconda della forma degli occhiali indossati, del modo in cui si mantiene la fotocamera, o a seconda che il sensore oculare sia esposto o meno a una forte luce.
- Durante la riproduzione di filmati o le presentazioni, il sensore oculare non funziona.

Leva zoom (utilizzo dello zoom)

È possibile regolare l'area di un'immagine da riprendere utilizzando lo zoom o la ghiera di controllo.

- La funzione zoom è utilizzabile anche dal pannello a tocco. (→141)
- Per i dettagli sui tipi di zoom e sul suo utilizzo, vedere (→138).

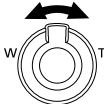
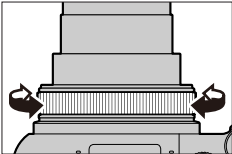
Leva zoom	Ghiera di controllo
<p>1 Spostare la leva zoom</p> 	<p>1 Ruotare la ghiera di controllo*</p>  <p>* È possibile effettuare un'operazione di zoom assegnando l'impostazione [Zoom] alla ghiera di controllo. (→50)</p>
<p>Lato T: teleobiettivo, per ingrandire il soggetto Lato W: grandangolo, per catturare un'area più ampia</p>	<p>In senso orario: teleobiettivo, per ingrandire il soggetto In senso antiorario: grandangolo, per catturare un'area più ampia</p>

- Durante la zoomata non si deve toccare il barilotto dell'obiettivo.
- Regolare la messa a fuoco dopo la regolazione dello zoom.
- La fotocamera potrebbe produrre un rumore di parti in movimento e vibrare quando si utilizzano la leva zoom o la ghiera di controllo. Non si tratta di un malfunzionamento.



Pulsanti/ghiera/selettori/leve utilizzati per la registrazione

Pulsante di scatto (ripresa delle immagini)

1 Premere il pulsante di scatto a metà (esercitando una leggera pressione) per mettere a fuoco il soggetto

- Ⓐ Visualizzazione della messa a fuoco
(Quando la messa a fuoco è allineata: accesa
Quando la messa a fuoco non è allineata: lampeggiante)
- Ⓑ Valore di apertura
- Ⓒ Tempo di esposizione

• Vengono visualizzati il valore di apertura del diaframma e il tempo di esposizione (se il valore di apertura del diaframma e il tempo di esposizione vengono indicati in rosso e lampeggiano, l'esposizione non è corretta, a meno che si stia utilizzando il flash).

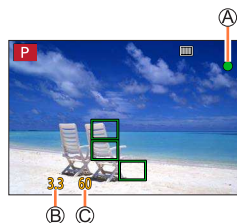

2 Premere a fondo il pulsante di scatto (premendo il pulsante fino in fondo) e scattare la foto



- È possibile riprendere le immagini solo quando l'immagine è messa a fuoco correttamente, fintanto che la funzione [Priorità focus/rilascio] è impostata su [FOCUS].
- Quando la funzione [Velocità visualiz. monitor] o [Velocità visualizz. LVF] (o entrambe) è impostata su [ECO 30fps], lo zoom digitale non è disponibile.
- Anche durante l'uso del menu o la riproduzione delle immagini, se si preme a metà il pulsante di scatto, è possibile predisporre immediatamente la fotocamera per la registrazione.

Gamma di messa a fuoco

La gamma di messa a fuoco viene visualizzata quando si utilizza lo zoom

- Ⓐ Gamma di messa a fuoco



- La gamma di messa a fuoco viene visualizzata in rosso quando l'immagine non viene messa a fuoco correttamente dopo aver premuto a metà il pulsante di scatto.

La gamma di messa a fuoco può variare gradualmente a seconda della posizione dello zoom.



Pulsanti/ghiera/selettori/leve utilizzati per la registrazione

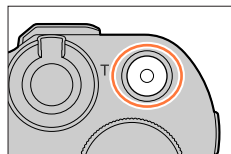

Pulsante dei filmati (registrazione di filmati)

- 1 Premere il pulsante dei filmati per cominciare la registrazione**
 - Rilasciare immediatamente il pulsante dei filmati dopo averlo premuto.
- 2 Premere di nuovo il pulsante dei filmati per terminare la registrazione**

**Selettore di modalità (selezione della modalità di registrazione)**

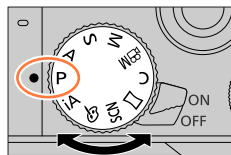
- 1 Impostare sulla modalità di registrazione desiderata**
 - Ruotare lentamente il selettore di modalità per selezionare la modalità desiderata.



iA	 Modalità Automatica intelligente (→52)
	 Modalità Automatica intelligente Plus (→52)
P	Modalità Programma di esposizione automatica (→57)
A	Modalità Esposizione automatica a priorità di apertura (→58)
S	Modalità Esposizione automatica a priorità di tempi (→59)
M	Modalità Esposizione manuale (→60)
 M	Modalità Video creativa (→77)
C	Modalità Personalizzata (→81)
	Modalità Scatto panorama (→64)
SCN	Modalità Scena guidata (→67)
	Modalità Controllo creativo (→71)



Pulsanti/ghiera/selettori/leve utilizzati per la registrazione







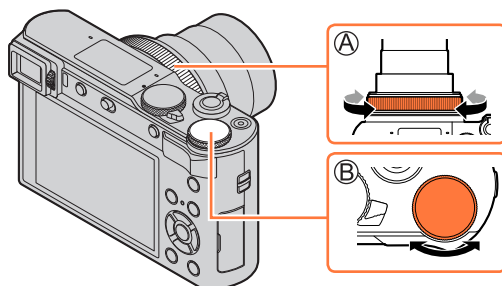











Ghiera di controllo / Selettore posteriore

È possibile selezionare le voci di menu, e così via, ruotando il selettore posteriore.

È possibile utilizzare la ghiera di controllo (A) o il selettore posteriore (B) per modificare le impostazioni per la registrazione.



Di seguito sono indicate le impostazioni preassegnate.

Selettore di modalità	 Ghiera di controllo*1	 Selettore posteriore
iA	 Zoom progressivo	—
P	 Variazione del programma	
A	 Regolazione del diaframma	
S	 Regolazione del tempo di esposizione	
M	 Regolazione del diaframma*2	 Regolazione del tempo di esposizione*2
 M	 Regolazione del diaframma*3	 Regolazione del tempo di esposizione*3
 SCN	 Modifica degli effetti delle immagini	
 SCN	 Regolazione del diaframma*4	 Regolazione del tempo di esposizione*5
 Modifica degli effetti delle immagini	 Modifica degli effetti delle immagini	

*1 Quando è impostata la messa a fuoco manuale, alla ghiera di controllo viene assegnata la regolazione della messa a fuoco.

*2 Premere  per commutare tra regolazione del tempo di esposizione e regolazione del diaframma.

*3 Quando la funzione [Mod. esposiz.] è impostata su [A], [S] o [M], è possibile modificare il valore di apertura del diaframma e il tempo di esposizione in modo analogo a quando il selettore di modalità è impostato su [A], [S] o [M].

*4 L'operazione è possibile solo quando la modalità Scena guidata è impostata su [Manicaretti].

*5 L'operazione è possibile solo quando la modalità Scena guidata è impostata su [Notturno artistico].



È possibile utilizzare la ghiera di controllo o il selettore posteriore per passare alle proprie impostazioni preferite. (→50)

Pulsanti/ghiera/selettori/leve utilizzati per la registrazione

Pulsanti dei cursori / Pulsante [MENU/SET] (Selezione/impostazione delle opzioni)

Pressione dei pulsanti dei cursori:

La selezione delle voci o l'impostazione dei valori, e così via, viene effettuata.

Pressione di [MENU/SET]:

viene effettuata la conferma dei contenuti delle impostazioni, e così via.

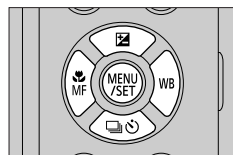

Pulsante [DISP.] (Commutazione delle informazioni di visualizzazione)

1 Premere il pulsante [DISP.] per commutare la visualizzazione

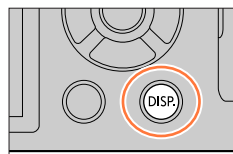

Durante la registrazione

È possibile commutare il metodo di visualizzazione tra mirino e monitor.

MENU → **C/F** [Personal.] → **DISP.** [Monitor/Display] → [Imp. visualizzazione LVF/Monitor] → [Imp. visualizzazione LVF] o [Imp. visualizzazione Monitor]

[] (stile del mirino)

Riduce leggermente le dimensioni delle immagini in modo che sia possibile esaminare meglio la composizione delle immagini.

[] (stile del monitor)

Ridimensiona le immagini in modo da riempire l'intero schermo, affinché sia possibile vederne i dettagli.

■ **[]** Disposizione della visualizzazione nello stile del Mirino Live View (Esempio di visualizzazione nello stile del mirino)

Con informazioni
(Informazioni
dettagliate)



Con informazioni



Con informazioni
(Informazioni dettagliate)
+
indicatore della livella

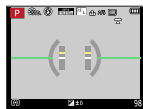

Con informazioni
+
indicatore della livella



Pulsanti/ghiera/selettori/leve utilizzati per la registrazione

■ [] Disposizione della visualizzazione nello stile del monitor (Esempio di visualizzazione nello stile del monitor)



- Con [Impostazione tasto Fn] nel menu [Personal.] ([Funzionamento]), è possibile assegnare la funzione [Stile visualizzazione LVF/monitor] a un tasto funzione. A ogni pressione del tasto funzione assegnato, lo stile di visualizzazione del monitor o del mirino ([]/[]) cambia, indipendentemente da quello correntemente in uso.

■ Uso dell'indicatore della livella

La linea gialla indica l'angolazione corrente. Correggere l'angolazione della fotocamera in modo che corrisponda alla linea bianca.

Inclinazione verso l'alto o il basso

- In questo caso, è rivolta verso l'alto.

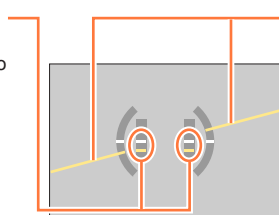
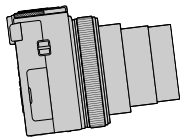

Inclinazione verso sinistra o destra

- In questo caso, il lato destro è sceso verso il basso.

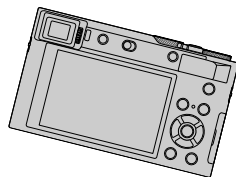

- Quando la fotocamera è inclinata solo leggermente o non lo è affatto, l'indicatore della livella diventa verde.

- Anche quando l'angolazione è corretta, potrebbe sussistere un errore di circa ± 1 grado.
- L'indicatore della livella potrebbe non venire visualizzato correttamente, o la funzione di rilevamento della direzione potrebbe non operare correttamente, qualora le immagini vengano riprese con la fotocamera puntata con forte inclinazione verso l'alto o verso il basso.

Pulsanti/ghiera/selettori/leve utilizzati per la registrazione

Durante la riproduzione

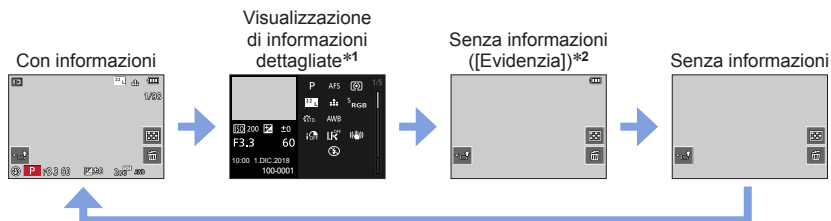

*1 Premere ▲▼ per commutare tra le seguenti modalità di visualizzazione:

- Visualizzazione di informazioni dettagliate
- Visualizzazione istogramma
- Visualizzazione Stile fotografico, Intensifica ombra
- Visualizzazione bilanciamento del bianco
- Visualizzazione informazioni obiettivo

*2 Questa schermata viene visualizzata solo quando la funzione [Evidenzia] nel menu [Personal.] ([Monitor/Display]) è impostata su [ON].



Schermo tattile (operazioni mediante tocco)

Tocco

Per toccare e rilasciare lo schermo tattile



Trascinamento

Per toccare e far scorrere il dito sullo schermo tattile.



Pizzicare (allontanare/pizzicare)

Sullo schermo tattile, allontanare (pizzicare in apertura) le 2 dita per zoomare in avvicinamento (ingrandire), e pizzicare (pizzicare in chiusura) le 2 dita per zoomare in allontanamento (ridurre l'ingrandimento).

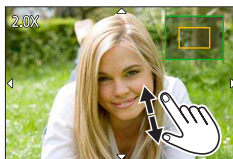

- Toccare lo schermo con le dita pulite e asciutte.
- Se si utilizzano protezioni per monitor disponibili in commercio, osservare le relative istruzioni fornite. (Alcune protezioni per monitor possono compromettere la visibilità o il funzionamento.)
- Lo schermo tattile potrebbe non funzionare in modo normale nei seguenti casi:
 - Se toccato indossando dei guanti
 - Se lo schermo tattile è bagnato



Messa a fuoco del soggetto nella posizione toccata (AF a tocco, Tocco-scatto)

Modalità di registrazione:         



1 Toccare



2 Toccare un'icona

- L'icona cambia ogni volta che la si tocca.



 [AF] (AF a tocco)	Mette a fuoco sulla posizione toccata.*
 [Tocco-scatto]	Mette a fuoco la posizione toccata prima che venga effettuata la registrazione.*
 [OFF]	Le funzioni AF a tocco e Tocco-scatto sono disattivate.

*Quando la funzione [AF touch] in [Impost. touch] nel menu [Personal.] ([Funzionamento]) viene impostata su [AF+AE], la messa a fuoco e la luminosità vengono ottimizzate per la posizione toccata. (→95)

3 (Quando vengono selezionate impostazioni diverse da OFF) Toccare il soggetto

Per i dettagli su come modificare la posizione e la dimensione dell'area AF quando è impostata la funzione  (AF a tocco), vedere (→91).



- Se lo scatto a tocco non ha esito positivo, l'area AF diventa rossa e scompare.



Come far corrispondere la luminosità alla posizione toccata ([AE touch])

Modalità di registrazione:        

Quando il viso del soggetto appare scuro, è possibile schiarire la schermata in base alla luminosità del viso.

1 Toccare []



2 Toccare []

- Viene visualizzata la schermata di impostazione per la posizione di ottimizzazione della luminosità.
- [Mod. esposim.] viene impostato su [, che viene utilizzato esclusivamente per la funzione [AE touch].



3 Toccare il soggetto di cui si desidera ottimizzare la luminosità

- Toccando [Reset] la posizione di ottimizzazione della luminosità verrà riportata al centro.



4 Toccare [Imp.]

■ Annullamento della funzione [AE touch]

Toccare []

- Questa funzione non è disponibile nei seguenti casi:
 - Quando si usa lo zoom digitale
 - Quando si registra con la funzione [Filmato alta velocità]
 - Quando si intende registrare utilizzando la funzione [Ritaglio Live 4K]
 - Quando la funzione [AF touch] in [Impost. touch] nel menu [Personal.] ([Funzionamento]) è stata impostata su [AF+AE]



Impostazione del menu

Le impostazioni dei menu possono venire effettuate sia mediante i pulsanti che mediante operazioni a tocco.

1 Premere [MENU/SET] per attivare il menu

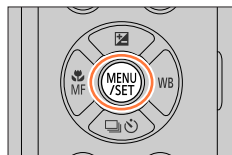

2 Cambiare il tipo di menu







A Tipo di menu

- ① Premere ◀
- ② Premere ▲▼ per selezionare una scheda, ad esempio [🔧]
- ③ Premere [MENU/SET]



– Utilizzando le operazioni mediante lo schermo tattile –

Toccare una scheda, ad esempio [🔧]

 [Reg] (→165)	È possibile selezionare impostazioni per il formato, il numero di pixel, la funzione Foto in formato 4K, ecc.
 [Imm. in mov.] (→179)	È possibile selezionare il formato di registrazione, la qualità delle immagini e altre impostazioni.
 [Personal.] (→181)	È possibile impostare in base alle proprie preferenze il funzionamento dell'unità, ad esempio la visualizzazione sullo schermo e il funzionamento dei pulsanti.
 [Setup] (→195)	È possibile effettuare impostazioni che rendono più comodo l'utilizzo, ad esempio modificare le impostazioni dell'orologio e del segnale acustico. È anche possibile effettuare impostazioni relative alla funzione Wi-Fi/Bluetooth.
 [Mio menu] (→205)	È possibile registrare i menu utilizzati spesso.
 [Play] (→206)	È possibile effettuare impostazioni relative alla riproduzione e alla modifica delle immagini.

- Menu da visualizzare in ciascuna modalità di registrazione (→164)

Impostazione del menu

3 Premere ▲▼ per selezionare la voce di menu, quindi premere [MENU/SET]

- Ⓑ Opzione
- Ⓒ Pagina

- È possibile passare alla pagina successiva ruotando il selettore posteriore.

— Utilizzando le operazioni mediante lo schermo tattile —

Toccare la voce di menu

- È possibile cambiare pagina toccando Ⓒ sul lato destro del display.



4 Premere ▲▼ per selezionare l'impostazione, quindi premere [MENU/SET]

- Ⓓ Impostazione selezionata
- Ⓔ Impostazioni

- I metodi di impostazione variano secondo le opzioni nei menu.

— Utilizzando le operazioni mediante lo schermo tattile —

Toccare l'impostazione da effettuare

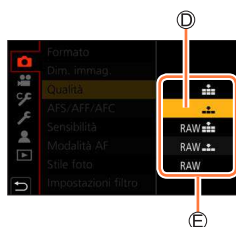

5 Premere ripetutamente il pulsante [Q.MENU/↵] fino a far visualizzare di nuovo la schermata di registrazione o di riproduzione

- Durante la registrazione, è anche possibile uscire dalla schermata dei menu premendo a metà il pulsante di scatto.

— Utilizzando le operazioni mediante lo schermo tattile —

Toccare [↵]



- È possibile visualizzare una spiegazione sul menu premendo il pulsante [DISP.] mentre si seleziona una voce di menu o un'impostazione.
- Le voci di menu che non possono essere impostate appaiono in grigio (disattivate). In alcune condizioni di impostazione, il motivo per cui l'impostazione è disattivata viene visualizzato quando si preme [MENU/SET], se si seleziona una voce di menu che appare in grigio.



Come richiamare istantaneamente i menu utilizzati spesso (menu Veloce)

È possibile richiamare facilmente alcune voci dei menu e impostarle durante la registrazione.

1 Premere il pulsante [Q.MENU/↵]

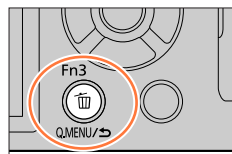

2 Ruotare il selettore posteriore per selezionare una voce di menu, quindi premere ▼ o ▲

- È possibile selezionare la voce di menu anche premendo ◀▶.



3 Ruotare il selettore posteriore per selezionare l'impostazione

- È possibile selezionare l'impostazione anche con ◀▶.

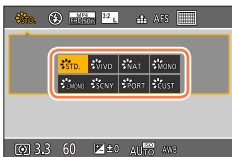



4 Premere il pulsante [Q.MENU/↵] per chiudere il menu Veloce

- Non è possibile selezionare alcune voci o impostazioni a seconda della modalità o dello stile di visualizzazione in cui si trova la fotocamera.

Come richiamare istantaneamente i menu utilizzati spesso (menu Veloce)

Modificare il menu Veloce sulla voce preferita

È possibile impostare fino a 15 voci nel menu Veloce.

MENU →  **[Personal.]** →  **[Funzionamento]** → **[Q.MENU]** → **[CUSTOM]**

- 1** Dopo aver premuto il pulsante **[Q.MENU/☞]**, premere ▼ per selezionare **[☞]**, quindi premere **[MENU/SET]**



- 2** Premere ▲ ▼ ◀ ▶ per selezionare la voce di menu nella fila superiore, quindi premere **[MENU/SET]**

(A) Riga superiore: voci che possono essere impostate

(B) Fila inferiore: Voci impostate

- Le voci che sono visualizzate in grigio chiaro nella fila superiore sono già state impostate.

- 3** Premere ◀ ▶ per selezionare lo spazio vuoto nella fila inferiore, quindi premere **[MENU/SET]**

- È anche possibile impostare la voce di menu trascinandola dalla fila superiore alla fila inferiore.
- Qualora non vi siano spazi vuoti nella fila inferiore, è possibile sostituire una voce esistente con una nuova voce di selezione, selezionando la voce esistente.
- Per annullare l'impostazione, spostarsi sulla fila inferiore premendo ▼ e selezionare una voce da annullare, quindi premere **[MENU/SET]**.

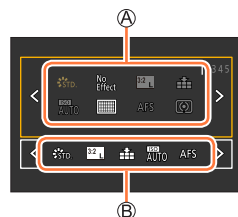

- 4** Premere il pulsante **[Q.MENU/☞]**

- Questo pulsante riporta alla schermata del punto 1. Premere **[MENU/SET]** per passare alla schermata di registrazione.





Assegnazione ai pulsanti di funzioni utilizzate spesso

(Tasti funzione)

È possibile assegnare funzioni utilizzate di frequente a pulsanti specifici ([Fn1] - [Fn4]) o a icone visualizzate sullo schermo ([Fn5] - [Fn9]).

1 Impostare il menu

MENU →  [Personal.] →  [Funzionamento] → [Impostazione tasto Fn]

Impostazioni: [Impostazione modalità Reg] / [Impostazione modalità Play]

2 Premere ▲ ▼ per selezionare il tasto funzione a cui si desidera assegnare una funzione, quindi premere [MENU/SET]

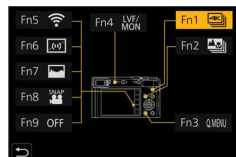

3 Premere ▲ ▼ per selezionare la funzione che si desidera assegnare, quindi premere [MENU/SET]

- Per i dettagli sulle funzioni che possono essere assegnate in [Impostazione modalità Reg], vedere (→48).
- Per i dettagli sulle funzioni che possono essere assegnate in [Impostazione modalità Play], vedere (→49).

■ Assegnazione rapida delle funzioni

La schermata di assegnazione visualizzata al punto 3 può venire visualizzata tenendo premuto un tasto funzione (da [Fn1] a [Fn4]) per 2 secondi.

- Alcune funzioni non possono essere assegnate ad alcuni tasti funzione.
- La funzione assegnata al tasto funzione potrebbe non operare in alcune modalità o su alcune schermate visualizzate.

Assegnazione ai pulsanti di funzioni utilizzate spesso (Tasti funzione)

Uso dei tasti funzione durante la registrazione

Premere il tasto funzione per utilizzare la funzione assegnata.

■ Uso dei tasti funzione con le operazioni mediante tocco

- 1 Toccare [Fn]
- 2 Toccare [Fn5], [Fn6], [Fn7], [Fn8] o [Fn9]



■ Funzioni che possono essere assegnate in [Impostazione modalità Reg]

- | | | |
|---|-----------------------------|---------------------------|
| • [Modalità Foto 4K]: [Fn1]*1 | • [Qualità] | • [Imp. imm. movim.] |
| • [Post Focus]: [Fn2]*1 | • [Sensibilità] | • [Modalità silenziosa] |
| • [Wi-Fi]: [Fn5]*1 | • [Modalità AF] | • [Peaking] |
| • [Q.MENU]: [Fn3]*1 | • [AFS/AFF/AFC] | • [Istogramma]: [Fn7]*1 |
| • [Registrazione Video] | • [Mod. esposim.] | • [Linee guida] |
| • [Comm LVF/monitor]: [Fn4]*1 | • [Bracket] | • [Zebra Pattern] |
| • [Stile visualizzazione LVF/
monitor] | • [Intensifica ombra] | • [Live View Monocrom.] |
| • [AF/AE LOCK] | • [i.Dinamico] | • [Antepr. costante] |
| • [AF-ON] | • [Risoluz. i.] | • [Rec area] |
| • [Anteprima] | • [Min. vel. scat.] | • [Leva zoom] |
| • [AE un solo clic] | • [HDR] | • [Compens. Esposiz.] |
| • [AE touch] | • [Tipologia di otturatore] | • [Bil. bianco] |
| • [Indic. liv.]: [Fn6]*1 | • [Modalità Flash] | • [Modalità fuoco] |
| • [Imp. area m.fuoco] | • [Regolazione Flash] | • [Modalità avanzamento] |
| • [Blocco funzionamento] | • [i.Zoom] | • [Interruttore Rec/Play] |
| • [Stile foto] | • [Zoom digit.] | • [Off]*2: [Fn9]*1 |
| • [Effetto filtro] | • [Stabilizz.] | |
| • [Formato] | • [Ritaglio Live 4K] | |
| • [Dim. immag.] | • [Snap Movie]: [Fn8]*1 | |

*1 Impostazioni dei tasti funzione al momento dell'acquisto.

*2 Non è assegnata alcuna funzione ai tasti funzione.

Assegnazione ai pulsanti di funzioni utilizzate spesso (Tasti funzione)

- Quando la funzione [Registrazione Video] è assegnata al tasto funzione, è possibile avviare e arrestare la registrazione di filmati in modo analogo alla pressione del pulsante dei filmati.
- Quando la funzione [Imp. area m.fuoco] viene assegnata al tasto funzione, è possibile visualizzare la schermata di impostazione dell'area AF o della posizione dell'Aiuto MF.
- Quando la funzione [Blocco funzionamento] viene assegnata al tasto funzione, è possibile disattivare le operazioni che erano state impostate utilizzando la funzione [Impost. blocco funz.] nel menu [Personal.] ([Funzionamento]). Per annullare il blocco, premere di nuovo il tasto funzione a cui è assegnata la funzione [Blocco funzionamento].
- Quando la funzione [Interruttore Rec/Play] viene assegnata al tasto funzione, è possibile commutare tra la modalità di registrazione e la modalità di riproduzione.
- Per ripristinare le impostazioni predefinite dei tasti funzione, selezionare [Ripristina predefiniti] al punto **3** (→47).
- Qualora lo schermo visualizzi  o un'indicazione simile, l'operazione visualizzata verrà eseguita al posto della funzione assegnata ai tasti funzione mediante [Impostazione tasto Fn].

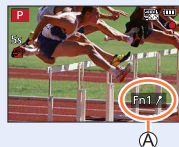

Uso dei tasti funzione durante la riproduzione

È possibile impostare direttamente una funzione assegnata a un'immagine selezionata premendo il tasto funzione durante la riproduzione.

Esempio: Quando [Fn2] è impostato su [Classificazione★3]

1 Premere  per selezionare l'immagine

2 Premere il pulsante [Fn2], quindi impostare l'immagine come [Classificazione★3]



Funzioni che possono essere assegnate in [Impostazione modalità Play]

- È possibile assegnare le funzioni seguenti al pulsante [Fn1], [Fn2] o [Fn4].

- | | | |
|-------------------------------|--------------------------------|------------------------------|
| • [Wi-Fi]: [Fn1]*1 | • [Proteggi] | • [Classificazione★5] |
| • [Comm LVF/monitor]: [Fn4]*1 | • [Classificazione★1] | • [Elaborazione RAW] |
| • [Interruttore Rec/Play] | • [Classificazione★2] | • [Salva. In blocco FOTO 4K] |
| • [Ripr. FOTO 4K] | • [Classificazione★3]: [Fn2]*1 | • [Off]*2 |
| • [Elim. imm. singola] | • [Classificazione★4] | |

*1 Impostazioni dei tasti funzione al momento dell'acquisto.

*2 Non è assegnata alcuna funzione ai tasti funzione.

- Per ripristinare le impostazioni predefinite dei tasti funzione, selezionare [Ripristina predefiniti] al punto **3** (→47).

Modifica delle impostazioni assegnate alla ghiera di controllo o al selettore posteriore

Modalità di registrazione: **P** **A** **S** **M** **SCN**

Modifica le impostazioni assegnate alla ghiera di controllo o al selettore posteriore

MENU → **[Personal.]** → **[Funzionamento]** → **[Imposta ghiera/selett.]**

Impostazioni: **[]** (ghiera di controllo) / **[]** (selettore posteriore)

1 Utilizzare **▲ ▼** per selezionare l'impostazione, e premere **[MENU/SET]**

[DEFLT] [Normale]	[Stile foto]
[Zoom]*	[Effetto filtro]
[Zoom progressivo]*	[Formato]
[Compens. Esposiz.]	[Intensifica ombra]
[Sensibilità]	i [i.Dinamico]
[Bil. bianco]	I.R [Risoluz. i.]
[Modalità AF]	[Modalità Flash]
[Modalità fuoco]	[Regolazione Flash]
[Modalità avanzamento]	[OFF] [Non impostato]*

* Voci che possono essere impostate solo sulla ghiera di controllo

- Per tornare all'impostazione predefinita, selezionare [Normale].
- Se non si utilizza la ghiera di controllo, selezionare [Non impostato].
- Sotto [Intensifica ombra], utilizzare la ghiera di controllo e il selettore posteriore. Se la funzione [Intensifica ombra] è assegnata alla ghiera di controllo (o al selettore posteriore), anche la funzione [Intensifica ombra] viene assegnata al selettore posteriore (o alla ghiera di controllo).

- L'impostazione della funzione assegnata si applica a tutte le modalità di registrazione. Tuttavia, la funzione assegnata potrebbe non essere operativa in combinazione con determinate modalità di registrazione.



Immissione del testo

Attenersi alla procedura seguente fino a quando viene visualizzata la schermata di immissione del testo.

1 Utilizzare ▲ ▼ ◀ ▶ per selezionare i caratteri

2 Premere diverse volte [MENU/SET] fino a visualizzare il carattere desiderato

- []: Immettere uno spazio vuoto.

■ Per cambiare il tipo di carattere

- Premere il pulsante [DISP.]
- Utilizzare ▲ ▼ ◀ ▶ per selezionare [], quindi premere [MENU/SET]

■ Per continuare a immettere caratteri

- Utilizzare ▲ ▼ ◀ ▶ per selezionare [>], quindi premere [MENU/SET]
- Spostare la leva zoom verso il lato T
- Ruotare il selettore posteriore in senso antiorario.

■ Per modificare il testo

- ① Utilizzare ▲ ▼ ◀ ▶ per selezionare [<] [>], quindi premere [MENU/SET].
Spostare poi il cursore sul testo da modificare
 - È anche possibile utilizzare la leva zoom o il selettore posteriore per riposizionare il cursore.
- ② Utilizzare ▲ ▼ ◀ ▶ per selezionare [Elim.], quindi premere [MENU/SET]
- ③ Utilizzare ▲ ▼ ◀ ▶ per selezionare il testo corretto, quindi premere [MENU/SET]



3 Al termine dell'immissione del testo, utilizzare ▲ ▼ ◀ ▶ per selezionare [Imp.], quindi premere [MENU/SET]

- È possibile immettere un massimo di 30 caratteri (o un massimo di 9 caratteri quando si impostano i nomi nella funzione [Riconosc. viso]).
- È possibile immettere un massimo di 15 caratteri per i caratteri [\], [[], []], [•] e [-] (o un massimo di 6 caratteri quando si impostano i nomi nella funzione [Riconosc. viso]).

Registrazione delle immagini con le impostazioni automatiche (Modalità automatica intelligente)

Modalità di registrazione:  

Questa modalità è consigliata per chi desidera semplicemente “puntare e scattare”, in quanto la fotocamera ottimizza le impostazioni per adattarle al soggetto e all’ambiente di registrazione.

1 Impostare il selettore di modalità su [iA]

- Al momento dell’acquisto, la modalità è impostata sulla modalità Automatica intelligente plus.

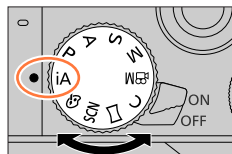

2 Puntare la fotocamera verso il soggetto

- Quando la fotocamera identifica la scena ottimale, l'icona della rispettiva scena diventa blu per 2 secondi, quindi torna alla normale indicazione rossa. (Rilevamento automatico della scena)



■ Commutazione tra la Modalità Automatica intelligente plus e la Modalità Automatica intelligente

- Selezionare [Mod. Auto intelligente] nel menu [Auto intelligente]
- Premere ▲ ▼ per selezionare [iA] o [iA+], quindi premere [MENU/SET]





È possibile visualizzare la schermata di selezione anche toccando l'icona della modalità di registrazione nella schermata di registrazione.



La modalità [iA+] consente di regolare alcune impostazioni quali la luminosità e la tonalità di colore, utilizzando al tempo stesso la modalità [iA] per altre impostazioni, in modo da poter registrare le immagini più adatte alle proprie preferenze.

(○: Disponibile, –: Non disponibile)

	 Modalità Automatica intelligente Plus	 Modalità Automatica intelligente
Impostazione del tono colore	○	–
Impostazione della luminosità (esposizione)	○	–
Funzione di controllo sfocatura	○	–
Menu che possono essere impostati	Molti	Pochi

Registrazione delle immagini con le impostazioni automatiche (Modalità automatica intelligente)

Messa a fuoco automatica, Rilevamento visi/occhi e Riconoscimento visi

La funzione [Modalità AF] viene impostata automaticamente su [i:👤]. Se si tocca il soggetto, la fotocamera passa a [i:👤] e la funzione di tracking AF inizia a operare.

- È anche possibile passare a [i:👤] premendo [MENU/SET], accedendo al menu [Reg], e quindi accedendo al menu [Modalità AF] e selezionando [i:👤] (tracking). Allineare l'area del tracking AF con il soggetto, quindi premere a metà il pulsante di scatto per attivare la funzione di tracking AF.
- Quando la funzione [Riconosc. viso] è impostata su [ON] e qualora la fotocamera riconosca un viso simile a uno registrato, viene visualizzato [R] nell'angolo superiore destro delle icone [i:👤], [i:👤] e [i:👤].

Flash

Quando il flash viene aperto, la fotocamera viene impostata automaticamente su [i:👤], [i:👤] (Auto/Riduzione occhi rossi), [i:👤] o [i:👤], a seconda del tipo di soggetto e della luminosità.

- Quando viene visualizzato [i:👤] o [i:👤], la funzione [Rim.occhi ros.] viene attivata per rilevare automaticamente gli occhi rossi e correggere i dati delle immagini.
- Quando si seleziona [i:👤] o [i:👤], il tempo di esposizione viene ridotto.

Rilevamento automatico della scena**Quando si riprendono le immagini**

[i-Ritratto]	[i-Panorama]	[i-Macro]
[i-Ritratto nott.]*1	[i-Panorama nott.]	[i-Ripr. nott. a mano]*2
[i-Cibo]	[i-Bambini]*3	[i-Tramonto]
/ Quando la scena non corrisponde ad alcuna di quelle indicate sopra		

Durante la registrazione di filmati

[i-Ritratto]	[i-Panorama]	[i-Bassa luminosità]	[i-Macro]
/ Quando la scena non corrisponde ad alcuna di quelle indicate sopra			

*1 Visualizzata solo quando si utilizza il flash.

*2 Quando la funzione [Rip.nott.iA mano] è impostata su [ON].

*3 Quando vengono riconosciuti bambini (che siano stati registrati nella fotocamera con la funzione Riconoscimento visi) al di sotto dei 3 anni di età.

Registrazione delle immagini con le impostazioni automatiche (Modalità automatica intelligente)

- Quando la fotocamera identifica [iA] come scena ottimale, e qualora la fotocamera stabilisca che sia possibile ridurre il tremolio (jitter) utilizzando un treppiede o altri mezzi, viene selezionato un tempo di esposizione più lento del normale. Dopo aver premuto il pulsante di scatto, non muovere la fotocamera durante la registrazione.
 - Quando si registrano foto 4K o quando si registra utilizzando la modalità [Post Focus], la funzione di Rilevamento della scena opera in modo analogo a quando si registrano filmati.
- A seconda delle condizioni di registrazione, per lo stesso soggetto potrebbero essere determinati tipi di scene diversi.



Informazioni sulla compensazione del controluce

Nella modalità Automatica intelligente plus o Automatica intelligente, la funzione di compensazione del controluce viene attivata automaticamente. Il controluce è una condizione in cui è presente una luce che illumina un soggetto da dietro. In presenza del controluce, il soggetto appare più scuro e la fotocamera tenta automaticamente di correggere la situazione aumentando la luminosità dell'immagine.

Menu [Auto intelligente]

Ripresa delle immagini mantenendo la fotocamera con le mani ([Rip.nott.iA mano])

Modalità di registrazione:  

Se viene rilevata automaticamente una scena notturna mentre si mantiene l'unità con le mani, la funzione [Rip.nott.iA mano] è in grado di registrare una foto con meno tremolio (jitter) e meno rumore senza utilizzare un treppiede, mediante la combinazione di uno scatto a raffica di immagini.

MENU →  /  [Auto intelligente] → [Rip.nott.iA mano]

Impostazioni: [ON] / [OFF]

- L'angolo di campo si restringe leggermente.
- Dopo aver premuto il pulsante di scatto, non muovere la fotocamera durante l'operazione di scatto a raffica.
- Il flash viene fissato sull'impostazione  (flash forzato disattivato).
- Questa funzione non è operativa per le foto mentre è in corso la registrazione di filmati.
- Questa funzione non è disponibile nei seguenti casi:
 - Quando si utilizza la funzione [Scatto a raff.]
 - Quando si registrano foto 4K
 - Quando si registra utilizzando la modalità [Post Focus]
 - Quando si intende registrare utilizzando la funzione [Bracket]
 - Quando la funzione [Qualità] è impostata su [RAW+], [RAW+.] o [RAW]
 - Quando si utilizza la funzione [Ripresa Time Lapse]
 - Quando l'opzione [Scatto automatico] della funzione [Animaz. Stop Motion] è impostata su [ON]



Registrazione delle immagini con le impostazioni automatiche (Modalità automatica intelligente)

Combinazione di immagini in una singola foto dalle ricche gradazioni ([iHDR])Modalità di registrazione:  

Ad esempio, in presenza di un forte contrasto tra lo sfondo e il soggetto, la funzione [iHDR] registra più foto con esposizioni diverse e le combina per creare una singola foto dalle ricche gradazioni.

La funzione [iHDR] viene attivata all'occorrenza. Quando è attivata, viene visualizzata l'indicazione [HDR] sullo schermo.

MENU →  /  [Auto intelligente] → [iHDR]

Impostazioni: [ON] / [OFF]

- L'angolo di campo si restringe leggermente.
- Dopo aver premuto il pulsante di scatto, non muovere la fotocamera durante l'operazione di scatto a raffica.
- Poiché le foto di uno scatto a raffica vengono combinate dopo la loro registrazione, sono necessari alcuni momenti prima di poter registrare un'altra foto.
- Nel caso della composizione da uno scatto a raffica, potrebbero apparire delle immagini residue, qualora il soggetto fosse in movimento.
- Questa funzione non è operativa per le foto mentre è in corso la registrazione di filmati.
- Questa funzione non è disponibile nei seguenti casi:
 - Quando si registra utilizzando il flash
 - Quando si utilizza la funzione [Scatto a raff.]
 - Quando si registrano foto in formato 4K
 - Quando si registra utilizzando la modalità [Post Focus]
 - Quando si intende registrare utilizzando la funzione [Bracket]
 - Quando la funzione [Qualità] è impostata su [RAW:1:1], [RAW:2:1] o [RAW]
 - Quando si utilizza la funzione [Ripresa Time Lapse]
 - Quando l'opzione [Scatto automatico] della funzione [Animaz. Stop Motion] è impostata su [ON]

Impostazione della colorazioneModalità di registrazione: **1 Premere ► per visualizzare la schermata di impostazione****2 Ruotare il selettore posteriore per regolare il colore**

- Premere [MENU/SET] per tornare alla schermata di registrazione.
- L'impostazione del colore torna al livello predefinito (punto centrale) quando la presente unità viene spenta o la fotocamera passa a un'altra modalità di registrazione.
- Se si utilizzano le operazioni mediante lo schermo tattile (→56)



Registrazione delle immagini con le impostazioni automatiche (Modalità automatica intelligente)

Impostazione della luminosità (esposizione)/sfocatura dello sfondo (funzione di controllo sfocatura)

Modalità di registrazione: 

1 Premere ▲ per visualizzare la schermata di impostazione

- Viene visualizzata la schermata delle operazioni relative alla luminosità (esposizione).
Premere [Fn1] per utilizzare il controllo della sfocatura, quindi premerlo di nuovo per terminare l'operazione.

2 Ruotare il selettore posteriore per effettuare l'impostazione

- Premere [MENU/SET] per tornare alla schermata di registrazione.

Quando si intende impostare la luminosità (esposizione)

- Premere ▲▼ per impostare la variazione a forcella dell'esposizione. (→128)

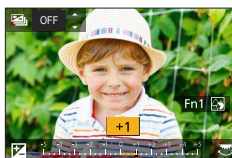





Quando si intende impostare la sfocatura dello sfondo

- Premendo il pulsante [Q.MENU/↵] si annulla l'impostazione.
- La modalità di messa a fuoco automatica è impostata su [□].

È possibile impostare la posizione dell'area AF toccando lo schermo (non è possibile modificarne le dimensioni).



■ Utilizzando le operazioni mediante lo schermo tattile

- Toccare [
- Toccare la voce che si desidera impostare
 - : Colorazione
 - : Grado di sfocatura
 - : Luminosità
- Trascinare la barra scorrevole o l'esposimetro per impostare
 - Premere [MENU/SET] per tornare alla schermata di registrazione.



Registrazione di immagini dopo aver impostato automaticamente il valore di apertura del diaframma e il tempo di esposizione (Modalità Programma di esposizione automatica)

Modalità di registrazione: **[P]**

Per riprendere immagini utilizzando valori di apertura del diaframma e impostazioni del tempo di esposizione automatici in base alla luminosità di un soggetto.

1 Impostare il selettore di modalità su [P]

2 Premere a metà il pulsante di scatto

- Qualora il valore di apertura del diaframma e il tempo di esposizione lampeggino in rosso, non è stata ottenuta l'esposizione corretta.

3 Mentre i valori numerici sono visualizzati (per circa 10 secondi), ruotare il selettore posteriore per modificare i valori utilizzando la variazione del programma

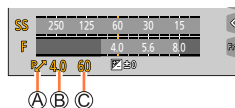

(A) Indicazione di variazione del programma

(B) Valore di apertura

(C) Tempo di esposizione

- È anche possibile effettuare l'operazione ruotando la ghiera di controllo.
- Per annullare la variazione del programma, spegnere la fotocamera o ruotare il selettore posteriore fino a far spegnere l'indicazione di variazione del programma.
- È possibile annullare facilmente la variazione del programma impostando un tasto funzione su [AE un solo clic]. (→47, 63)

Informazioni sulla variazione del programma

La funzione per mantenere la stessa esposizione (luminosità) cambiando al tempo stesso la combinazione di valore di apertura del diaframma e tempo di esposizione viene chiamata "variazione del programma". È possibile utilizzare la "variazione del programma" per riprendere immagini regolando il valore di apertura del diaframma e il tempo di esposizione anche in modalità Programma di esposizione automatica.

- Non è possibile utilizzare la variazione del programma nei casi seguenti:
 - Quando si registra utilizzando il flash
 - Quando si registrano foto in formato 4K
 - Quando si registra utilizzando la funzione [Post Focus]
 - Quando la sensibilità ISO è impostata su [B]ISO

Ripresa di immagini impostando il valore di apertura del diaframma e il tempo di esposizione

Modalità di registrazione: **A S M**

- L'effetto del valore di apertura del diaframma e del tempo di esposizione impostati non viene applicato alla schermata di registrazione. Per verificare l'effetto sulla schermata di registrazione, utilizzare la modalità Anteprima. (→62)
- La luminosità della schermata può variare rispetto alle immagini effettive registrate. Controllare la luminosità delle immagini utilizzando la schermata di riproduzione.
- Quando si regolano il valore di apertura del diaframma e il tempo di esposizione, viene visualizzato un esposimetro. Se l'apertura e il tempo di esposizione vengono visualizzati rossi, l'esposizione non è appropriata.
- Qualora l'esposizione corretta non venga ottenuta quando si preme a metà il pulsante di scatto, i valori numerici del diaframma e del tempo di esposizione vengono visualizzati lampeggianti in rosso.

Registrazione di immagini impostando il valore di apertura del diaframma (Modalità Esposizione automatica a priorità di apertura)

Quando si imposta il valore di apertura del diaframma, la fotocamera ottimizza automaticamente il tempo di esposizione per la luminosità del soggetto.

1 Impostare il selettore di modalità su [A]

2 Ruotare il selettore posteriore per impostare il valore di apertura del diaframma

- È anche possibile effettuare l'operazione ruotando la ghiera di controllo.

Ⓐ Valore di apertura

Ⓑ Esposimetro

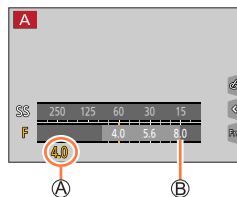

Valori di apertura del diaframma che possono essere impostati*	Tempo di esposizione impostato (secondi)
F3.3 - F8.0	Da 60 a 1/2000 (Quando si utilizza l'otturatore meccanico) Da 1 a 1/16000 (Quando si utilizza l'otturatore elettronico)

* Potrebbe non essere possibile selezionare alcuni valori, a seconda della posizione dello zoom.

Ripresa di immagini impostando il valore di apertura del diaframma e il tempo di esposizione

Registrazione di immagini impostando il tempo di esposizione (Modalità Esposizione automatica a priorità di tempi)

Quando si imposta il tempo di esposizione, la fotocamera ottimizza automaticamente il valore di apertura del diaframma per la luminosità del soggetto.

1 Impostare il selettore di modalità su [S]

2 Ruotare il selettore posteriore per impostare il tempo di esposizione

- È anche possibile effettuare l'operazione ruotando la ghiera di controllo.

(A) Tempo di esposizione

(B) Esposimetro

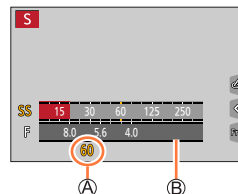

Tempi di esposizione che possono essere impostati (secondi)	Valore di apertura del diaframma impostato
Da 60 a 1/2000 (Quando si utilizza l'otturatore meccanico)	F3.3 - F8.0
Da 1 a 1/16000 (Quando si utilizza l'otturatore elettronico)	



Ripresa di immagini impostando il valore di apertura del diaframma e il tempo di esposizione

Registrazione di immagini impostando il valore di apertura del diaframma e il tempo di esposizione (Modalità Esposizione manuale)

Stabilire l'esposizione impostando manualmente il valore di apertura del diaframma e il tempo di esposizione.

1 Impostare il selettore di modalità su [M]

2 Ruotare la ghiera di controllo per impostare il valore di apertura del diaframma, quindi ruotare il selettore posteriore per impostare il tempo di esposizione

- È possibile commutare il funzionamento dell'impostazione della ghiera di controllo e del selettore posteriore premendo ▲.

- (A) Valore di apertura
- (B) Tempo di esposizione
- (C) Aiuto per l'esposizione manuale
- (D) Esposimetro

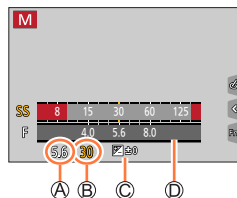

Valori di apertura del diaframma che possono essere impostati*	Tempi di esposizione che possono essere impostati (secondi)
F3.3 - F8.0	T (Tempo), Da 60 a 1/2000 (Quando si utilizza l'otturatore meccanico) Da 1 a 1/16000 (Quando si utilizza l'otturatore elettronico)

* Potrebbe non essere possibile selezionare alcuni valori, a seconda della posizione dello zoom.



Ottimizzazione della sensibilità ISO per il valore di apertura del diaframma e il tempo di esposizione

Quando la sensibilità ISO è impostata su [AUTO], la fotocamera imposta automaticamente la sensibilità ISO in modo che l'esposizione sia appropriata per il valore di apertura del diaframma e il tempo di esposizione.

- A seconda delle condizioni di registrazione, potrebbe non essere impostata un'esposizione adeguata oppure la sensibilità ISO potrebbe essere più elevata.



Aiuto per l'esposizione manuale (approssimazione)

	Mostra le immagini con la luminosità standard (esposizione appropriata).
	Mostra immagini più chiare. Per l'esposizione appropriata, utilizzare un tempo di esposizione più veloce o aumentare il valore di apertura del diaframma.
	Mostra immagini più scure. Per l'esposizione appropriata, utilizzare un tempo di esposizione più lento o ridurre il valore di apertura del diaframma.



Ripresa di immagini impostando il valore di apertura del diaframma e il tempo di esposizione

Informazioni su [T] (Tempo) (Fino a un massimo di circa 120 secondi)

Quando si imposta il tempo di esposizione su [T], l'otturatore resta aperto quando il pulsante di scatto viene premuto a fondo. L'otturatore si chiude se si preme di nuovo il pulsante di scatto. Utilizzare questa funzione quando si desidera mantenere l'otturatore aperto per un periodo di tempo prolungato, ad esempio per registrare immagini di fuochi d'artificio o scene notturne.



- Quando il tempo di esposizione è impostato su [T] (tempo), si consiglia di utilizzare un treppiede e riprendere le immagini con il controllo a distanza, collegando la fotocamera a uno smartphone attraverso una connessione Wi-Fi, per evitare le vibrazioni della fotocamera. La posa [B] (Bulb) è disponibile anche durante il collegamento mediante Bluetooth. (→235, 237)
- Quando si riprendono foto con il tempo di esposizione impostato su T (tempo), le immagini potrebbero presentare livelli di disturbo più elevati. Se si desidera eliminare il disturbo, si consiglia di riprendere le immagini impostando la funzione [Rid. long shut.] su [ON] nel menu [Reg]. (→174)

- Questa funzione non è disponibile nei casi seguenti:
 - Quando si registra utilizzando il flash (solo quando [Sincr. flash] è impostato su [2ND])
 - Durante la registrazione di foto 4K
 - Quando si intende registrare utilizzando la funzione [Post Focus]
 - Quando si intende registrare utilizzando la funzione [Bracket]
 - Quando [HDR] è impostato su [ON]
 - Quando si utilizza l'otturatore elettronico
 - Quando [Modalità silenziosa] è impostato su [ON]
 - Quando si utilizza la funzione [Ripresa Time Lapse]
 - Quando la funzione [Scatto automatico] di [Animaz. Stop Motion] è impostata su [ON]



Ripresa di immagini impostando il valore di apertura del diaframma e il tempo di esposizione

Controllo degli effetti del valore di apertura del diaframma e del tempo di esposizione (Modalità Anteprima)

Modalità di registrazione: 

- **Controllo dell'effetto del valore di apertura del diaframma selezionato:** questa funzione consente di controllare la profondità di campo (gamma di messa a fuoco) restringendo fisicamente le lamelle del diaframma dell'obiettivo sul valore di apertura del diaframma utilizzato per la registrazione effettiva.
- **Controllo dell'effetto del tempo di esposizione selezionato:** questa funzione consente di controllare il movimento in una scena applicando alla visualizzazione sullo schermo il tempo di esposizione utilizzato per la registrazione effettiva.

Preparativi

- Assegnare la funzione [Anteprima] al tasto funzione (→47)

Il passo seguente è un esempio di assegnazione della funzione [Anteprima] al pulsante [Fn3].

1 Premere il pulsante [Fn3] per commutare la schermata di conferma

- A ogni pressione del pulsante [Fn3], la schermata viene commutata.

Schermata di registrazione normale



Schermata di anteprima dell'effetto di apertura del diaframma
Effetto del diaframma: ○
Effetto del tempo di esposizione: -



Schermata di anteprima dell'effetto del tempo di esposizione
Effetto del diaframma: ○
Effetto del tempo di esposizione: ○



Caratteristica della profondità di campo

Condizioni di registrazione	Valore di apertura	Piccola	Ampia
	Lunghezza focale	Teleobiettivo	Grandangolo
	Distanza dal soggetto	Vicino	Lontano
Profondità di campo (Gamma di messa a fuoco)		Poco profonda (ristretta) Esempio: Per riprendere un'immagine sfocando deliberatamente lo sfondo	Profonda (ampia) Esempio: Per riprendere un'immagine mediante la regolazione della messa a fuoco e includendo, al tempo stesso, lo sfondo



Ripresa di immagini impostando il valore di apertura del diaframma e il tempo di esposizione

- È possibile riprendere un'immagine anche quando è attivata la modalità Anteprema.
- La gamma in cui è possibile controllare l'effetto di un tempo di esposizione selezionato è compresa tra 8 secondi e 1/16000 di secondo.
- Non è possibile utilizzare questa modalità con [] ([Pre-scatto a raff. 4K]) della funzione Foto 4K.

Impostazione facile del valore di apertura del diaframma o del tempo di esposizione per un'esposizione corretta (AE un solo clic)

Modalità di registrazione: **P** **A** **S** **M**

Quando l'impostazione dell'esposizione è troppo luminosa o troppo scura, è possibile utilizzare la funzione AE un solo clic per ottenere una corretta impostazione dell'esposizione.



Come stabilire se l'esposizione non è adeguata

Ⓐ Lampeggia in rosso

- Se i valori di apertura del diaframma e il tempo di esposizione lampeggiano in rosso mentre si preme a metà il pulsante di scatto.
- Qualora l'Aiuto per l'esposizione manuale (→60) sia impostato su un qualsiasi valore diverso da [] in modalità di esposizione manuale.

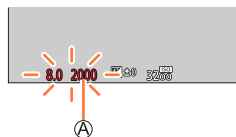

Preparativi

- Assegnare la funzione [AE un solo clic] al tasto funzione (→47)

1 (Quando l'esposizione non è adeguata) Premere il tasto funzione

Ⓑ Cambia nell'esposizione corretta

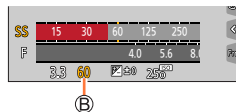

- Nei seguenti casi non è possibile impostare l'esposizione corretta.
 - Quando il soggetto è estremamente scuro e non è possibile ottenere la corretta esposizione modificando il valore di apertura del diaframma o il tempo di esposizione
 - Quando si registra utilizzando il flash
 - Modalità Anteprema



Registrazione di immagini panoramiche

(Modalità Scatto panorama)

Modalità di registrazione: 

Le foto consecutive scattate muovendo la fotocamera vengono combinate insieme a formare un panorama.

- 1** Impostare il selettore di modalità su 
- 2** Premere a metà il pulsante di scatto per mettere a fuoco
- 3** Per avviare la registrazione, premere a fondo il pulsante di scatto e panoramare con la fotocamera eseguendo un piccolo movimento circolare verso la direzione di registrazione

Ⓐ Linea guida orizzontale/verticale

Ⓑ Direzione di registrazione e stato del progresso (approssimativo)

Ripresa delle immagini da sinistra a destra

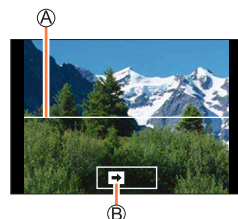
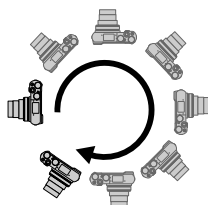
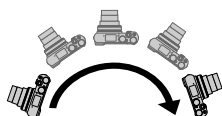

Dimensioni immagine:
[STANDARD]

Dimensioni immagine: [WIDE]

- Panoramicare con la fotocamera a una velocità costante.
- La ripresa delle immagini potrebbe non essere possibile se si sposta la fotocamera troppo velocemente o troppo lentamente.

- 4** Premere a fondo di nuovo il pulsante di scatto per terminare la registrazione

- È anche possibile terminare la registrazione se si smette di panoramare con la fotocamera durante la ripresa delle immagini.
- È anche possibile terminare la registrazione spostando la fotocamera alla fine della guida.

Registrazione di immagini panoramiche (Modalità Scatto panorama)

■ Modifica della direzione di registrazione e dell'angolo di campo (dimensioni dell'immagine) delle immagini panoramiche

MENU →  **[Scatto Panorama]** → **[Direzione]** / **[Dim. immag.]**

[Direzione]	Imposta la direzione di registrazione.
[Dim. immag.]	Imposta l'angolo di campo (dimensioni immagine). [STANDARD] / [WIDE]

- Il numero dei pixel di registrazione per linea orizzontale e per linea verticale di un'immagine panoramica varia a seconda delle dimensioni immagine, della direzione di registrazione e del numero di immagini congiunte. Il numero massimo dei pixel di registrazione è come segue:

Dimensioni immagine	Direzione di registrazione	Risoluzione orizzontale	Risoluzione verticale
[STANDARD]	Orizzontale	8176 pixel	1920 pixel
	Verticale	2560 pixel	7680 pixel
[WIDE]	Orizzontale	8176 pixel	960 pixel
	Verticale	1280 pixel	7680 pixel



Suggerimenti

Panoramizzare con la fotocamera nella direzione di registrazione, tenendola quanto più stabile possibile.

(Se viene agitata troppo, la fotocamera potrebbe non essere in grado di riprendere le immagini o potrebbe finire per creare una foto panoramica stretta (piccola)).



- Ⓐ Panoramizzare con la fotocamera verso un punto leggermente più avanti rispetto a quello che si desidera riprendere.
(Tuttavia, l'ultimo fotogramma non viene registrato fino alla fine.)







Registrazione di immagini panoramiche (Modalità Scatto panorama)

■ Informazioni relative alla riproduzione delle immagini panoramiche

Premendo ▲ la riproduzione inizia a scorrere automaticamente nella stessa direzione della registrazione.

- Durante lo scorrimento della registrazione, è possibile eseguire le operazioni seguenti.

		Avvia la riproduzione panoramica/Pausa*
		Stop



*Quando la riproduzione viene messa in pausa, è possibile scorrere avanti e indietro trascinando la schermata. Toccando la barra di scorrimento, la posizione di riproduzione salta alla posizione toccata.

- La posizione dello zoom è fissa alla estremità W.
- Messa a fuoco, esposizione e bilanciamento del bianco vengono tutti fissati sui valori ottimali per la prima immagine. Qualora la messa a fuoco o la luminosità delle immagini registrate come parte di un'immagine panoramica dopo la prima immagine siano notevolmente diverse da quelle della prima immagine, l'immagine panoramica nel suo insieme (quando tutte le immagini vengono congiunte) potrebbe non presentare una messa a fuoco e una luminosità uniformi.
- Poiché svariate immagini vengono congiunte per creare un'immagine panoramica, alcuni soggetti potrebbero risultare distorti, o si potrebbero notare le parti di giunzione di immagini congiunte scattate in successione.
- Le foto panoramiche potrebbero non essere create o le immagini non essere registrate correttamente se si riprendono i soggetti seguenti o se vengono riprese nelle condizioni seguenti:
 - Soggetti che presentano una colorazione monocromatica o motivi continui (cielo, spiaggia, e così via)
 - Soggetti in movimento (persone, animali, veicoli, onde o fiori mossi dal vento, e così via)
 - Soggetti con colori o motivi che cambiano rapidamente (ad esempio un'immagine visualizzata su un display)
 - Luoghi bui
 - Luoghi con una sorgente di luce che produca uno sfarfallio (lampada a fluorescenza, luce di candela, e così via)

Registrazione delle immagini secondo la scena

(Modalità Scena guidata)

Modalità di registrazione: **SCN**

Quando si seleziona una scena per adattare il soggetto e le condizioni di registrazione con riferimento alle immagini di esempio, la fotocamera imposta l'esposizione ottimale, il colore e la messa a fuoco consentendo di registrare correttamente la scena.

1 Impostare il selettore di modalità su **[SCN]**

2 Premere **◀▶** per selezionare la scena

- È possibile selezionare la scena anche trascinando un'immagine di esempio o la barra di scorrimento.

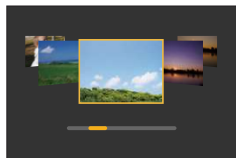

3 Premere **[MENU/SET]**



È possibile visualizzare la schermata di selezione anche toccando l'icona della modalità di registrazione nella schermata di registrazione.



- A seconda della scena, la schermata di registrazione potrebbe dare l'impressione che vi siano dei fotogrammi mancanti.
- Per cambiare la scena, selezionare [Interruttore scene] nel menu [Guida scene], quindi premere [MENU/SET]. È possibile tornare al punto **2**.
- Non è possibile impostare alcune delle voci del menu di registrazione in Modalità Scena guidata, poiché la fotocamera regola automaticamente le impostazioni sui valori ottimali.
- Anche se il bilanciamento del bianco è fissato su [AWB] per certi tipi di scene, è possibile mettere a punto il bilanciamento del bianco o utilizzare la variazione a forcina (bracket) del bilanciamento del bianco premendo il pulsante del cursore **▶** nella schermata di registrazione.



Registrazione delle immagini secondo la scena (Modalità Scena guidata)

Tipi di modalità Scena guidata



Visualizzazione della descrizione di ciascuna scena e consigli sulla registrazione

Premere il pulsante [DISP.] mentre è visualizzata la schermata di selezione della scena

- Quando si commuta la schermata sulla visualizzazione della guida, vengono visualizzate spiegazioni dettagliate e suggerimenti per ciascuna scena.

Visualizzazione normale

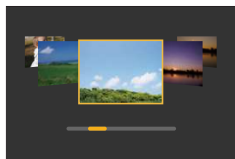

Visualizzazione della guida

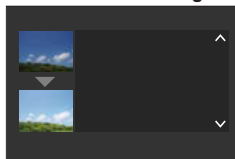

Visualizzazione elenco

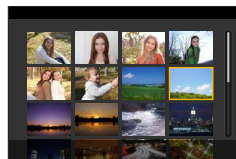

1: [Ritratto chiaro]

2: [Pelle di seta]

- Se nello sfondo è presente un colore che si avvicina al colore della carnagione, i colori di questa parte vengono addolciti.
- Questa modalità potrebbe non essere efficace in condizioni di luminosità insufficiente.

3: [Controluce morbido]

4: [Controluce chiaro]

5: [Tonalità rilassante]

6: [Viso dolce di un bambino]

- Quando si tocca il viso, viene registrata una foto con la messa a fuoco e l'esposizione impostati per la posizione toccata.

7: [Paesaggio definito]



Registrazione delle immagini secondo la scena (Modalità Scena guidata)

8: [Cielo azzurro]**9: [Bagliore romantico del tramonto]****10: [Bagliore intenso del tramonto]****11: [Scintillio dell'acqua]**

- Il filtro a stella utilizzato in questa modalità può provocare effetti di scintillio sugli oggetti diversi dalla superficie dell'acqua.

12: [Notturmo nitido]**13: [Cielo notturno sofisticato]****14: [Notturmo caldo e vivido]****15: [Notturmo artistico]****16: [Luci sfavillanti]****17: [Ripr. nott. a mano]**

- Dopo aver premuto il pulsante di scatto, non muovere la fotocamera durante l'operazione di scatto a raffica.
- L'angolo di campo si restringe leggermente.

18: [Ritratto notturno chiaro]

- Si consiglia il treppiede, l'autoscatto.
- Quando si seleziona la funzione [Ritratto notturno chiaro], mantenere il soggetto fermo per circa 1 secondo dopo aver ripreso l'immagine.

19: [Immagine delicata di un fiore]

- Per la registrazione ravvicinata, si consiglia di evitare l'utilizzo del flash.



Registrazione delle immagini secondo la scena (Modalità Scena guidata)

20: [Manicaretti]

- Per la registrazione ravvicinata, si consiglia di evitare l'utilizzo del flash.

21: [Dessert goloso]

- Per la registrazione ravvicinata, si consiglia di evitare l'utilizzo del flash.

22: [Animale in movimento]

- L'impostazione predefinita di [Luce assist AF] è [OFF].

23: [Eventi sportivi]**24: [Monocromo]**

Registrazione di immagini con diversi effetti immagine (Modalità Controllo creativo)

Modalità di registrazione: 

È possibile selezionare gli effetti da applicare dalle immagini di esempio e visualizzare in anteprima tali effetti sullo schermo.

1 Impostare il selettore di modalità su 

2 Premere **▲▼** per selezionare l'effetto dell'immagine (filtri)

 Visualizzazione di anteprima

- È anche possibile selezionare gli effetti delle immagini (filtri) toccando le immagini di esempio.

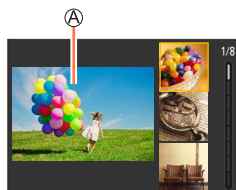

3 Premere [MENU/SET]



È possibile visualizzare la schermata di selezione anche toccando l'icona della modalità di registrazione nella schermata di registrazione.



- A seconda dell'effetto dell'immagine, la schermata di registrazione potrebbe dare l'impressione che vi siano dei fotogrammi mancanti.
- La funzione [Bil. bianco] viene fissata su [AWB] e la sensibilità ISO su [AUTO].
- È possibile impostare le voci di menu seguenti nel menu [Controllo creativo].
 - [Effetto filtro]: Consente di impostare l'effetto dell'immagine (filtro).
 - [Reg. simul. senza filtro]: Consente di impostare la fotocamera contemporaneamente con e senza un effetto immagine. (→170)



Registrazione di immagini con diversi effetti immagine (Modalità Controllo creativo)

**Visualizzazione della descrizione di ciascun effetto dell'immagine (Filtro)**

Premere il pulsante [DISP.] mentre è visualizzata la schermata di selezione dell'effetto dell'immagine

- Quando si commuta la schermata sulla visualizzazione della guida, vengono visualizzate spiegazioni per ciascun effetto immagine.

Visualizzazione normale

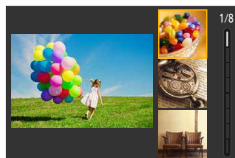

Visualizzazione della guida

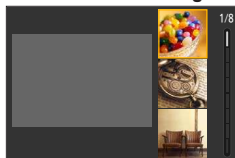

Visualizzazione elenco

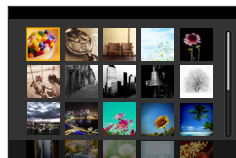
**Tipi di effetti delle immagini****Regolazione degli effetti delle immagini in base alle proprie preferenze**

- 1 Premere ► per visualizzare la schermata di impostazione
- 2 Ruotare il selettore posteriore per regolare le condizioni di impostazione degli effetti delle immagini

- Premere [MENU/SET] per tornare alla schermata di registrazione.



Registrazione di immagini con diversi effetti immagine (Modalità Controllo creativo)

Effetto immagine	Opzioni che possono essere impostate
[Espressivo]	Vivacità Colorazione tenue ↔ Colorazione vistosa
[Nostalgico]	Colorazione Colorazione giallastra ↔ Colorazione rossastra
[Vecchi tempi]	Contrasto Basso contrasto ↔ Alto contrasto
[High key]	Colorazione Colorazione tendente al rosa ↔ Colorazione tendente all'azzurro
[Sottoesposizione]	Colorazione Colorazione rossastra ↔ Colorazione bluastro
[Sepia]	Contrasto Basso contrasto ↔ Alto contrasto
[Monocromo]	Colorazione Colorazione giallastra ↔ Colorazione bluastro
[Monocromatica dinamica]	Contrasto Basso contrasto ↔ Alto contrasto
[Monocromo sgranato]	Effetto immagine sgranata Effetto immagine sgranata debole ↔ Effetto immagine sgranata forte
[Monocromo vellutato]	Grado di sfocatura Sfocatura leggera ↔ Sfocatura forte
[Opera d'arte]	Vivacità Bianco e nero ↔ Colorazione vistosa
[High dynamic]	Vivacità Bianco e nero ↔ Colorazione vistosa
[Processo incrociato]	Colorazione Colorazione verdastra / colorazione bluastro / colorazione giallastra / colorazione rossastra <ul style="list-style-type: none"> • Selezionare la tonalità di colore desiderata ruotando il selettore posteriore, quindi premere [MENU/SET]. 
[Effetto giocattolo]	Colorazione Colorazione tendente all'arancione ↔ Colorazione bluastro
[Giocattolo colori vivi]	Area in cui viene ridotta la luminosità periferica Piccola ↔ Ampia
[Bleach bypass]	Contrasto Basso contrasto ↔ Alto contrasto
[Miniature effetto]	Vivacità Colorazione tenue ↔ Colorazione vistosa <ul style="list-style-type: none"> • Per i dettagli su [Miniature effetto] (→74)



Registrazione di immagini con diversi effetti immagine (Modalità Controllo creativo)

Effetto immagine	Voci che possono essere impostate
[Messa a fuoco soft]	Grado di sfocatura Sfocatura leggera ◀ ↔ ▶ Sfocatura forte
[Fantasy]	Vivacità Colorazione tenue ◀ ↔ ▶ Colorazione vistosa
[Filtro a stella]	[••x] Lunghezza dei raggi di luce I raggi di luce sono corti ◀ ↔ ▶ I raggi di luce sono lunghi [x-•] Numero dei raggi di luce Più piccolo ◀ ↔ ▶ Più grande [x] Angolazione dei raggi di luce Ruotare verso sinistra ◀ ↔ ▶ Ruotare verso destra
[Punto colore]	Quantità di colore conservato Lascia una piccola quantità di colore ◀ ↔ ▶ Lascia una grande quantità di colore • Per i dettagli su [Punto colore] (→75)
[Bagliore]	Colorazione Colorazione giallastra / colorazione rossastra / colorazione bluasta / colorazione biancastra • Ruotare il selettore posteriore per selezionare la colorazione, quindi premere [MENU/SET].  • Per i dettagli su [Bagliore] (→75)

■ Impostazione del tipo di sfocatura ([Miniature effetto])

- ① Dopo aver toccato [☑], toccare [□]
- ② Premere ▲ ▼ o ◀ ▶ per spostare l'area di messa a fuoco (riquadro)
 - È anche possibile spostare la porzione a fuoco toccando lo schermo nella schermata di registrazione.
 - Se si tocca [□], è possibile impostare l'orientamento di registrazione (orientamento della sfocatura).
- ③ Ruotare il selettore posteriore per selezionare la dimensione dell'area di messa a fuoco (riquadro)
 - Sullo schermo sensibile al tocco, allontanare (pizzicare in apertura) le 2 dita per zoomare in avvicinamento (ingrandire), e pizzicare (pizzicare in chiusura) le 2 dita per zoomare in allontanamento (ridurre l'ingrandimento).
 - Quando si preme il pulsante [DISP.], la condizione dell'impostazione iniziale viene ripristinata.
- ④ Premere [MENU/SET]



Registrazione di immagini con diversi effetti immagine (Modalità Controllo creativo)

- Nei filmati non viene registrato il suono.
 - Quando si registra un filmato, la registrazione completata è pari a circa 1/8 del periodo di tempo di registrazione effettivo (se si registra un filmato per 8 minuti, il tempo di registrazione del filmato risultante è di circa 1 minuto). Il tempo registrabile visualizzato sulla fotocamera è circa 8 volte il tempo effettivo di registrazione.
- A seconda della frequenza dei fotogrammi in registrazione del filmato, il tempo di registrazione del filmato e il tempo di registrazione disponibile possono variare rispetto ai valori indicati sopra.
- Se si arresta la registrazione di filmati troppo presto, la fotocamera potrebbe continuare a registrare per un certo periodo di tempo.

■ Selezione del colore da conservare ([Punto colore])

- ① Dopo aver toccato [📷], toccare [🎨]
- ② Selezionare il colore da mantenere con ▲ ▼ ◀ ▶, quindi premere [MENU/SET]
 - È anche possibile selezionare questa funzione utilizzando le operazioni a tocco.
 - Quando si preme il pulsante [DISP.], la condizione dell'impostazione iniziale viene ripristinata.

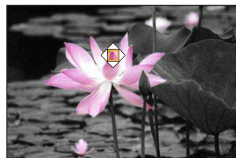

- Il colore selezionato potrebbe non venire conservato per alcuni soggetti.

■ Impostazione della posizione e delle dimensioni della sorgente di luce ([Bagliore])

- ① Dopo aver toccato [📷], toccare [☀️]
- ② Premere ▲ ▼ ◀ ▶ per spostare il centro della sorgente di luce in una posizione diversa
 - La posizione della sorgente di luce può essere spostata anche toccando lo schermo.
- ③ Ruotare il selettore posteriore per regolare le dimensioni della sorgente di luce
 - Sullo schermo tattile, allontanare (pizzicare in apertura) le 2 dita per zoomare in avvicinamento (ingrandire), e pizzicare (pizzicare in chiusura) le 2 dita per zoomare in allontanamento (ridurre l'ingrandimento).
 - Quando si preme il pulsante [DISP.], la condizione dell'impostazione iniziale viene ripristinata.
- ④ Premere [MENU/SET]



Suggerimenti sul posizionamento del centro della sorgente di luce

È possibile spostare il centro della sorgente di luce in un punto all'esterno dell'immagine per ottenere un aspetto più naturale.



Registrazione di immagini con diversi effetti immagine (Modalità Controllo creativo)

Impostazione della luminosità (esposizione)/sfocatura dello sfondo (funzione di controllo sfocatura)**1 Premere ▲ per visualizzare la schermata di impostazione**

- Viene visualizzata la schermata delle operazioni relative alla luminosità (esposizione). Premere [Fn1] per utilizzare il controllo della sfocatura, quindi premerlo di nuovo per terminare l'operazione.

2 Ruotare il selettore posteriore per effettuare l'impostazione

- Premere [MENU/SET] per tornare alla schermata di registrazione.

Quando si intende impostare la luminosità (esposizione)

- Premere ▲▼ per impostare la variazione a forcella dell'esposizione. (→128)

**Quando si intende impostare la sfocatura dello sfondo**

- Premendo il pulsante [Q.MENU/↶] si annulla l'impostazione.

**■ Utilizzando le operazioni mediante lo schermo tattile**

- 1 Toccare [☰]
- 2 Toccare la voce che si desidera impostare
 - [☰]: Regolazione dell'effetto dell'immagine
 - [☰]: Grado di sfocatura
 - [☰]: Luminosità
- 3 Trascinare la barra scorrevole o l'esposimetro per impostare
 - Premere [MENU/SET] per tornare alla schermata di registrazione.



- L'operazione di controllo sfocatura non è disponibile in [Miniature effetto] (Modalità Controllo creativo).

Registrazione di filmati impostando diaframma/tempo di esposizione/sensibilità ISO (modalità Video creativa)

Modalità di registrazione: 

L'operazione per modificare il valore di apertura del diaframma, il tempo di esposizione o la sensibilità ISO è identica all'operazione per impostare il selettore di modalità su [P], [A], [S] o [M] (tranne che in modalità di variazione del programma).

1 Impostare il selettore di modalità su

2 Impostare il menu

MENU →  [Film. creativo] → [Mod. esposiz.]

Impostazioni: [P] / [A] / [S] / [M]





È anche possibile visualizzare la schermata di selezione toccando l'icona della modalità di registrazione nella schermata di registrazione.







3 Premere il pulsante dei filmati (o il pulsante di scatto) per avviare la registrazione

① Toccare  (Non può venire utilizzato durante la registrazione [Filmato alta velocità].)

② Icona a tocco

	Zoom		Compensazione esposizione
F	Valore di apertura del diaframma	ISO	Sensibilità ISO
SS	Tempo di esposizione		

③ Trascinare la barra di scorrimento per impostare

 / 	Modifica l'impostazione lentamente
 / 	Modifica l'impostazione rapidamente

L'utilizzo delle icone sensibili al tocco consente il funzionamento silenzioso durante la registrazione di filmati.

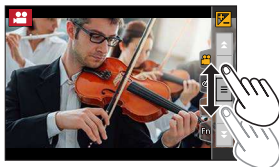

4 Premere il pulsante dei filmati (o il pulsante di scatto) per interrompere la registrazione



Registrazione di filmati impostando diaframma/tempo di esposizione/sensibilità ISO (modalità Video creativa)

- È possibile impostare la sensibilità ISO entro l'intervallo seguente.
 - [AUTO], da [125] a [6400] (da [L.80] a [6400] quando [ISO esteso] è impostato su [ON])

■ Impostazione del limite superiore del valore della sensibilità ISO quando [Sensibilità] è impostato su [AUTO]

MENU →  [Imm. in mov.] → [Lim. Sup. Autom. ISO (Video)]

Impostazioni: [AUTO] / [200] / [400] / [800] / [1600] / [3200] / [6400]

Registrazione di filmati al rallentatore ([Filmato alta velocità])

È possibile registrare filmati al rallentatore eseguendo una registrazione ad altissima velocità. Quando si riproducono queste registrazioni, i movimenti vengono riprodotti lentamente.

- Per registrare immagini, utilizzare una scheda UHS con classe di velocità 3.

1 Impostare il selettore di modalità su [M]

2 Impostare il menu

MENU →  [Film. creativo] → [Filmato alta velocità] → [ON]

- La registrazione viene effettuata a 100 fotogrammi al secondo con [FHD] in [MP4].

3 Premere il pulsante dei filmati (o il pulsante di scatto) per avviare la registrazione

4 Premere il pulsante dei filmati (o il pulsante di scatto) per interrompere la registrazione

- Durante la registrazione, l'angolo di campo si restringe.
- Il suono non viene registrato.
- I file vengono divisi in file di filmati più piccoli per la registrazione e la riproduzione, quando la dimensione del file supera i 4 GB. (È possibile continuare a registrare filmati senza interruzione.) La registrazione si arresta quando il tempo di registrazione continua supera i 29 minuti e 59 secondi. (In termini di tempo di riproduzione, è possibile registrare fino a 120 minuti circa.)
- Le impostazioni per messa a fuoco e zoom vengono fissate su quelle specificate quando è stata avviata la registrazione.
- Durante la registrazione sotto le lampade a fluorescenza potrebbero apparire del flicker o delle strisce orizzontali.



Registrazione di filmati impostando diaframma/tempo di esposizione/sensibilità ISO (modalità Video creativa)

Panoramica o zoom durante la registrazione con la fotocamera in posizione fissa ([Ritaglio Live 4K])

Ritagliando il filmato in riduzione dall'angolo di campo 4K all'alta definizione piena, è possibile registrare un filmato in cui vengano effettuate panoramiche e zoomate in avvicinamento/allontanamento lasciando la fotocamera in posizione fissa.



Panoramica

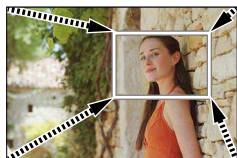

Zoomata in avvicinamento

- Tenere saldamente ferma la fotocamera durante la registrazione.
- Viene registrato un filmato [FHD/20M/25p] in formato [MP4].

1 Impostare il selettore di modalità su [M]

2 Impostare il menu

MENU → **M** [Film. creativo] → [Ritaglio Live 4K]

Impostazioni: [40SEC] / [20SEC] / [OFF]

3 Impostare il riquadro di inizio del ritaglio, quindi premere [MENU/SET] per impostare

Ⓐ Riquadro di inizio del ritaglio

- Quando si effettuano le impostazioni per la prima volta, viene visualizzato un riquadro di inizio del ritaglio di dimensioni pari a 1920×1080. (dopo aver impostato il riquadro di inizio e il riquadro di fine del ritaglio, vengono visualizzati il riquadro di inizio e il riquadro di fine impostati subito prima).
- La fotocamera memorizza la posizione e le dimensioni del riquadro anche quando viene spenta.

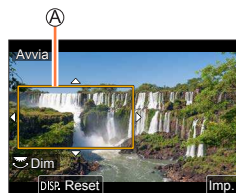

Operazione	Operazione mediante tocco	Descrizione
▲ ▼ ◀ ▶	Tocco	Sposta il riquadro
	Pizzicare in apertura / Pizzicare in chiusura	Ingrandisce/riduce il riquadro (La gamma di impostazioni consentite va da 1920×1080 a 3840×2160.)
[DISP.]	[Reset]	Riporta la posizione del riquadro al centro e le sue dimensioni all'impostazione predefinita
[MENU/SET]	[Imp.]	Stabilisce la posizione e le dimensioni del riquadro

Registrazione di filmati impostando diaframma/tempo di esposizione/sensibilità ISO (modalità Video creativa)

4 Ripetere il punto 3, quindi impostare il riquadro di fine del ritaglio

Ⓑ Riquadro di fine del ritaglio

- L'impostazione di [Modalità AF] passa a [👤] (Rilevamento visi) (non è possibile utilizzare il Rilevamento occhi).

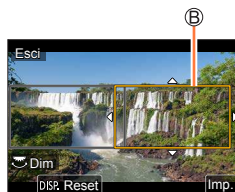

5 Premere il pulsante dei filmati (o il pulsante di scatto) per avviare la registrazione

Ⓒ Tempo di registrazione trascorso
Ⓓ Tempo di funzionamento impostato

- Rilasciare immediatamente il pulsante dei filmati (o il pulsante di scatto) dopo averlo premuto.
- Quando il tempo di funzionamento impostato è trascorso, la registrazione termina automaticamente. Per terminare la registrazione mentre è in corso, premere di nuovo il pulsante dei filmati (o il pulsante di scatto).

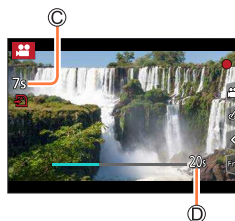

Quando si desidera zoomare in avvicinamento o in allontanamento, impostare angoli di campo diversi per i riquadri di inizio e di fine del ritaglio. Ad esempio, per zoomare in avvicinamento, impostare un angolo di campo più grande per il riquadro di inizio e un angolo di campo più piccolo per il riquadro di fine.

■ Modifica della posizione e delle dimensioni di un riquadro di ritaglio

Premere il pulsante [Fn3] mentre è visualizzata la schermata di registrazione, quindi effettuare le operazioni 3 e 4.

■ Per annullare la registrazione [Ritaglio Live 4K]

Impostare [OFF] al punto 2.

- L'angolo di campo si restringe.
- Non è possibile eseguire la registrazione [Ritaglio Live 4K] quando è impostata la funzione [Filmato alta velocità].
- La messa a fuoco viene regolata e fissata nel riquadro di inizio del ritaglio.
- La funzione [AF cont.] è impostata su [OFF].
- La funzione [Mod. esposim.] viene impostata su [☉] (Misurazione esposimetrica multipla).
- Non è possibile utilizzare lo zoom in avvicinamento o in allontanamento durante la registrazione [Ritaglio Live 4K].



Registrazione con le proprie impostazioni personali

(Modalità Personalizzata)

Modalità di registrazione: 

Registrazione delle impostazioni personali ([Mem. imp. person.])

È possibile registrare fino a 3 serie di impostazioni correnti della fotocamera utilizzando [Mem. imp. person.]. ([C 1], [C 2], [C 3])

- L'impostazione iniziale della modalità Programma di esposizione automatica viene registrata come impostazione personalizzata iniziale.

Preparativi

- Impostare anticipatamente la modalità di registrazione e le impostazioni di menu in modo che la fotocamera possa essere nello stato con le impostazioni da salvare.

MENU →  **[Setup]** → **[Mem. imp. person.]**

→ **Serie personalizzata in cui si desidera registrare le impostazioni**

- Le voci di menu seguenti non vengono registrate come impostazioni personalizzate.

Menu [Personal.]	Menu [Setup]	Menu [Play]
<ul style="list-style-type: none"> • [Guida menu] • Dati registrati con la funzione [Riconosc. viso] • L'impostazione [Impost. profilo] 	<ul style="list-style-type: none"> • Tutti i menu 	<ul style="list-style-type: none"> • [Ruota imm.] • [Classificaz. immagini]



Registrazione con le proprie impostazioni personali (Modalità Personalizzata)

Registrazione mediante le impostazioni personalizzate registrate**1 Impostare il selettore di modalità su [C]**

- Viene richiamata l'impostazione personalizzata utilizzata l'ultima volta.

■ Per cambiare una serie personalizzata

- ① Impostare il selettore di modalità su [C]
- ② Premere [MENU/SET] per attivare il menu
- ③ Premere ▲▼ per selezionare la serie personalizzata che si desidera utilizzare, quindi premere [MENU/SET]
 - Le impostazioni vengono commutate su quelle selezionate per la serie personalizzata.



È possibile visualizzare la schermata di selezione anche toccando l'icona della modalità di registrazione nella schermata di registrazione.

**■ Modifica dei contenuti registrati**

Le impostazioni correntemente registrate restano immutate anche se si cambiano temporaneamente le impostazioni del menu quando il selettore di modalità è stato impostato su [C]. Per cambiare le impostazioni correntemente registrate, sovrascrivere i dati registrati utilizzando la funzione [Mem. imp. person.] nel menu [Setup].

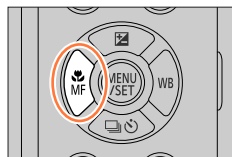

Ripresa di immagini con la messa a fuoco automatica

Modalità di registrazione: 1 Premere il pulsante  (◀)

2 Premere ◀▶ per selezionare [AF], quindi premere [MENU/SET]

- Impostare l'operazione di messa a fuoco quando si preme a metà il pulsante di scatto (→84)
- Commutazione della [Modalità AF] (→85)

3 Premere a metà il pulsante di scatto

- Ⓐ Visualizzazione della messa a fuoco
(Quando la messa a fuoco è allineata: accesa
Quando la messa a fuoco non è allineata: lampeggiante)
- Ⓑ Area AF
(Quando la messa a fuoco è allineata: verde)

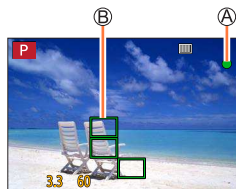

- Due segnali acustici confermano l'attivazione della messa a fuoco automatica. Quattro segnali acustici indicano che la messa a fuoco non è allineata.
- Quando si scatta una foto in un luogo buio, il simbolo [LOW] viene visualizzato come indicazione della messa a fuoco, e la regolazione di quest'ultima potrebbe richiedere un tempo più lungo del normale.
- Qualora la telecamera rilevi delle stelle del cielo notturno dopo la visualizzazione di [LOW], viene attivata la funzione AF luce stelle. Quando viene ottenuta la messa a fuoco, vengono visualizzate l'indicazione di messa a fuoco [STAR] e le aree AF che sono a fuoco (la funzione AF luce stelle non è in grado di effettuare il rilevamento ai bordi dello schermo).



I soggetti/ambienti che potrebbero rendere difficile la messa a fuoco:

- Soggetti in veloce movimento o estremamente luminosi, oppure soggetti senza contrasto di colori.
- Scatto delle foto attraverso vetri, o vicini ai soggetti emananti luce.
- Al buio o con fotocamera molto mossa (jitter).
- Soggetti troppo vicini, oppure scatto delle foto di soggetti allo stesso tempo distanti e vicini.

- Quando l'illuminazione è bassa, rendendo difficile mettere a fuoco con la messa a fuoco automatica, impostare [Velocità visualiz. monitor] o [Velocità visualizz. LVF] su [60fps].
- La funzione AF luce stelle non è operativa quando si utilizza il monitor con [Velocità visualiz. monitor] impostato su [ECO 30fps] o quando si utilizza il mirino con [Velocità visualizz. LVF] impostato su [ECO 30fps].



Impostare l'operazione di messa a fuoco da eseguire quando si preme a metà il pulsante di scatto (AFS, AFF, AFC)

Modalità di registrazione:   **P** **A** **S** **M**   

MENU →  **[Reg.]** /  **[Imm. in mov.]** → **[AFS/AFF/AFC]**

Impostazioni	Movimento del soggetto e della scena (consigliato)	Descrizione
[AFS]	Il soggetto è immobile (paesaggio, fotografia per anniversario, e così via)	“AFS” è l'abbreviazione di “Auto Focus Single” (messa a fuoco automatica singola). La messa a fuoco viene impostata automaticamente quando si preme a metà il pulsante di scatto. La messa a fuoco viene fissata mentre il pulsante è premuto a metà.
[AFF]	Non è possibile prevedere il movimento (bambini, animali, e così via)	“AFF” è l'abbreviazione di “Auto Focus Flexible” (messa a fuoco automatica flessibile). In questa modalità, la messa a fuoco viene eseguita automaticamente quando si preme a metà il pulsante di scatto. Qualora il soggetto si sposti mentre il pulsante di scatto è premuto a metà, la messa a fuoco viene corretta per adattarla automaticamente allo spostamento.
[AFC]	Il soggetto è in movimento (sport, treni, e così via)	“AFC” è l'abbreviazione di “Auto Focus Continuous” (messa a fuoco automatica continua). In questa modalità, quando si preme a metà il pulsante di scatto, la messa a fuoco viene eseguita in modo continuo per adattarla al movimento del soggetto.



Per registrare in **[AFF]**, **[AFC]**

- Quando il soggetto è in movimento, la messa a fuoco viene eseguita prevedendo la posizione del soggetto al momento della registrazione. (Previsione di movimento)
- La messa a fuoco potrebbe richiedere del tempo, qualora si modifichi improvvisamente lo zoom dall'estensione W massima all'estensione T massima, o qualora ci si avvicini improvvisamente a un soggetto da una distanza più elevata.
- Quando risulta difficile mettere a fuoco il soggetto, premere di nuovo a metà il pulsante di scatto.
- Mentre il pulsante di scatto è premuto a metà, il tremolio potrebbe risultare visibile sullo schermo.

- La funzione **[AFF]** o **[AFC]** opera come **[AFS]** nel caso seguente:
 - Modalità Video creativa
 - Durante la registrazione con  ([Scatto a raff. 4K (S/S)]) della funzione Foto 4K.
 - Quando l'illuminazione è bassa.
- La funzione viene fissata su **[AFS]** quando è impostata la modalità Scatto panorama.
- La funzione **[AFF]** non è disponibile per le registrazioni in Foto 4K. La funzione di messa a fuoco automatica continua è attiva durante la registrazione.
- Non è possibile utilizzare questa impostazione quando si registra utilizzando la modalità [Post Focus].













Commutazione della [Modalità AF]

Modalità di registrazione:   **P** **A** **S** **M**   

Questa funzione consente il metodo di messa a fuoco più adatto alle posizioni e al numero dei soggetti da selezionare.

MENU →  **[Reg]** /  **[Imm. in mov.]** → **[Modalità AF]**

Impostazioni:  (Rilevamento visi/occhi) /  (Tracking) /
 (Messa a fuoco di 49 aree) /
 e così via (Personalizzata multipla) /
 (Messa a fuoco di 1 area) /  (Messa a fuoco di precisione)
 (→86 - 90)

- In modalità Automatica intelligente e in modalità Automatica intelligente plus, è possibile impostare  o .
- L'impostazione [Modalità AF] viene fissata su  nel caso seguente:
 - Quando si intende registrare utilizzando la funzione [Ritaglio Live 4K]
- Nei casi seguenti, la messa a fuoco automatica viene fissata su :
 - Quando si usa lo Zoom digitale
 - [Miniature effetto] (Modalità Controllo creativo)
- Non è possibile impostare la funzione [Modalità AF] nei casi seguenti:
 - Quando si intende registrare utilizzando la funzione [Post Focus]
 - Quando la funzione [Trascina messa a fuoco] in [Snap Movie] è impostata su [ON]



Ripresa di immagini con la messa a fuoco automatica

Ripresa di immagini di persone di fronte (Rilevamento visi/occhi)

La fotocamera rileva automaticamente i visi e gli occhi dei soggetti. La fotocamera regola la messa a fuoco sull'occhio che si trova più vicino alla fotocamera e l'esposizione utilizzando il viso (quando la funzione [Mod. esposim.] è impostata su ) (Misurazione esposimetrica multipla)).

- La fotocamera è in grado di rilevare fino a 15 visi. La fotocamera è in grado di rilevare solo l'occhio del viso da mettere a fuoco.
- Quando la fotocamera riconosce un viso, viene visualizzata l'area AF e l'occhio utilizzato per la messa a fuoco.

 Occhio utilizzato per la messa a fuoco

Giallo: quando si preme a metà il pulsante di scatto e il soggetto è a fuoco, la cornice diventa verde.

Bianca: visualizzata quando viene rilevato più di un viso. Vengono messe a fuoco anche le altre facce che sono alla stessa distanza di quelle dentro l'area AF gialla.





■ Come modificare l'occhio utilizzato per la messa a fuoco

Toccare l'occhio da utilizzare per la messa a fuoco

- Se si tocca  o se si preme [MENU/SET], l'impostazione della messa a fuoco sull'occhio viene annullata.



- L'impostazione su  (Rilevamento visi/occhi) non è possibile nel caso seguente:
 - [Notturno nitido], [Cielo notturno sofisticato], [Notturno caldo e vivido], [Notturno artistico], [Luci sfavillanti], [Ripr. nott. a mano], [Manicaretto], [Dessert goloso] (Modalità Scena guidata)
- L'occhio che deve essere a fuoco non può venire cambiato quando si imposta [Ritaglio Live 4K].
- Se le condizioni impediscono il riconoscimento dei visi, ad esempio quando il movimento del soggetto è troppo rapido, l'impostazione della funzione di AF passa a  (messa a fuoco di 49 aree).

Ripresa di immagini con la messa a fuoco automatica

Blocco automatico della messa a fuoco su un soggetto in movimento Tracking AF (tracking)

Operazioni con i pulsanti dei cursori

Allineare l'area del tracking AF con il soggetto, quindi premere a metà il pulsante di scatto

Ⓐ Area di tracking AF

Quando il soggetto viene riconosciuto, l'area del tracking AF diventa verde. Quando si rilascia il pulsante di scatto, l'area del tracking AF diventa gialla e il soggetto viene mantenuto automaticamente a fuoco.

- Per disattivare la funzione Tracking AF → Premere [MENU/SET].
- Gamma di messa a fuoco: identica a quella della registrazione macro [AF-ON] (→96)

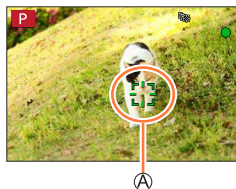

Utilizzando le operazioni mediante lo schermo tattile

Toccare il soggetto

Eseguire queste operazioni con la funzione di scatto a tocco disattivata.

L'area del tracking AF diventa gialla mentre il soggetto è bloccato.

- Per annullare la funzione Tracking AF → Toccare [Tracking AF OFF].

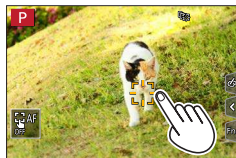

- Se il Blocco AF non riesce, viene visualizzata una cornice rossa lampeggiante, che dopo un po' si spegne.
- Quando si imposta la funzione [Mod. esposim.] su [☉] (Misurazione esposimetrica multipla), la fotocamera regola l'esposizione utilizzando un soggetto bloccato. (→171)
- In alcune condizioni di registrazione, ad esempio quando il soggetto è piccolo o scuro, il tracking AF potrebbe non funzionare correttamente. Quando il tracking AF non funziona, la messa a fuoco viene effettuata su [■] (messa a fuoco di 1 area).
- Questa funzione non è disponibile nel seguente caso:
 - Quando si utilizza la funzione [Ripresa Time Lapse]
- Nei casi seguenti, la funzione [Tracking AF] esegue l'operazione della funzione [■] (messa a fuoco di 1 area).
 - [Scintillio dell'acqua], [Luci sfavillanti], [Immagine delicata di un fiore], [Monocromo] (Modalità Scena guidata)
 - [Sepia], [Monocromo], [Monocromatica dinamica], [Monocromo sgranato], [Monocromo vellutato], [Messa a fuoco soft], [Filtro a stella], [Bagliore] (Modalità Controllo creativo)
 - [Monocromatica], [L.Monocrom.] ([Stile foto])

Ripresa di immagini con la messa a fuoco automatica

Soggetto non al centro della foto  (messa a fuoco di 49 aree)

Mette a fuoco il soggetto nell'area ampia (fino alla messa a fuoco di 49 aree) nella schermata di registrazione.



Impostazione della forma di un'area AF , e così via (Personalizzata multipla)

È possibile impostare la forma preferita di un'area AF selezionando 49 punti nell'area AF, in base al soggetto.







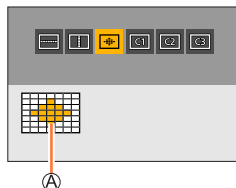

MENU →  [Reg] /  [Imm. in mov.] → [Modalità AF]

1 Selezionare un'icona della funzione Personalizzata multipla (, ecc.), quindi premere **▲**

2 Utilizzare **◀▶** per selezionare la voce di impostazione

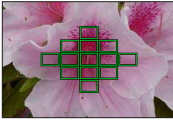
A Forma corrente dell'area AF



 ([Schema orizzontale])	Forma ideale per eseguire panoramiche, e così via.	
 ([Schema verticale])	Forma ideale per registrare strutture, e così via.	
 ([Schema central])	Forma ideale per la messa a fuoco intorno al centro.	
 /  /  (Personalizzata)	È possibile impostare una forma di registrazione personalizzata.	

3 Premere **▼**

- Viene visualizzata la schermata di impostazione dell'area AF.

4 Selezionare l'area AF

Ⓑ Area AF selezionata

Quando si seleziona [] / [] / []

① Cambiare la forma di un'area AF

Operazione	Operazioni mediante lo schermo tattile	Descrizione
▲▼◀▶	Tocco	Sposta la posizione
	Pizzicare in apertura/ Pizzicare in chiusura	Modifica le dimensioni (3 fasi)
[DISP.]	[Reset]	Reimposta l'area AF al centro. • Se si preme di nuovo il pulsante, la dimensione del riquadro viene riportata all'impostazione iniziale.

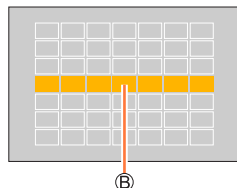

Ⓑ

② Premere [MENU/SET]

Quando si seleziona [C1] / [C2] / [C3]

① Cambiare la forma di un'area AF

Operazioni con i pulsanti dei cursori

Utilizzare ▲▼◀▶ per selezionare l'Area AF, quindi premere [MENU/SET] per impostarla (ripetere)

- Se si preme di nuovo [MENU/SET] l'impostazione viene annullata.
- Per annullare tutte le impostazioni, premere il pulsante [DISP.].

Utilizzando le operazioni mediante lo schermo tattile

Toccare le parti che si desidera impostare come aree AF

- Se si tocca una delle Aree AF selezionate, la selezione dell'area sarà annullata.

② Premere il pulsante [Fn2]

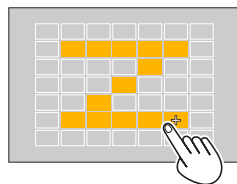



■ Registrazione dell'area AF impostata in [C1], [C2] e [C3] (Personalizzata)

① Premere ▲ sullo schermo al punto 2

② Utilizzare ▲▼ per selezionare l'icona della destinazione di registrazione, quindi premere [MENU/SET]

- Le impostazioni regolate in [], [] o [] vengono riportate ai valori predefiniti quando si spegne la fotocamera.

Ripresa di immagini con la messa a fuoco automatica

Posizione stabilita per la messa a fuoco  (messa a fuoco di 1 area) /  (messa a fuoco di precisione)

(messa a fuoco di 1 area)



Mette a fuoco l'area AF al centro della foto. (Consigliata quando è difficile mettere a fuoco)



Quando il soggetto non è al centro della composizione in [], è possibile portare il soggetto nell'area AF, fissare la messa a fuoco e l'esposizione premendo a metà il pulsante di scatto, spostare la fotocamera sulla composizione desiderata con il pulsante di scatto premuto a metà, e quindi riprendere l'immagine. (Solo quando [AFS/AFF/AFC] nel menu [Reg] è impostato su [AFS].)

(messa a fuoco di precisione)

Consente una messa a fuoco più precisa su un punto più piccolo rispetto a [] (messa a fuoco di 1 area). Quando si preme a metà il pulsante di scatto, appare una visualizzazione ingrandita della posizione di messa a fuoco.

- Se si seleziona [] (messa a fuoco di precisione) durante la registrazione di filmati o di foto 4K, l'impostazione viene cambiata in [] (messa a fuoco di 1 area).
- L'impostazione su [] (messa a fuoco di precisione) non è possibile nel caso seguente:
 - Quando la funzione [AFS/AFF/AFC] nel menu [Reg] è impostata su [AFF] o [AFC]



Modifica della posizione e delle dimensioni dell'area AF

Modalità di registrazione: **P** **A** **S** **M**

Quando è selezionato , , o in modalità di messa a fuoco automatica, è possibile modificare la posizione e le dimensioni dell'area AF. Con , è possibile impostare manualmente la posizione di aggancio.

- Eseguire queste operazioni con la funzione di scatto a tocco disattivata.
- È anche possibile visualizzare la schermata dell'impostazione dell'area AF toccando la schermata di registrazione.

MENU → [Personal.] → [Funzionamento] → [Impost. touch] → [AF touch] → [AF]

- È possibile utilizzare il menu [Personal.] ([Fuoco/Scatto ott.]) per impostare il metodo di visualizzazione per l'area AF in base alle proprie preferenze. (→181)

- Quando si imposta la funzione [Mod. esposim.] su (messa a fuoco spot), il punto della misurazione esposimetrica si sposta insieme all'area AF.
- Non è possibile modificare la posizione e la dimensione dell'area AF nella gamma dello zoom digitale.

■ Quando si intende selezionare / /

MENU → [Reg.] / [Imm. in mov.] → [Modalità AF]

- ① Selezionare , o , quindi premere ▼
 - Viene visualizzata la schermata di impostazione dell'area AF.



- ② Per modificare l'area AF

Operazione	Operazioni mediante lo schermo tattile	Descrizione
▲▼◀▶	Tocco	Per spostare la posizione dell'area AF.
—	Pizzicare in apertura/ Pizzicare in chiusura	Ingrandisce/riduce l'area AF per gradi di piccola entità.*
	—	Ingrandisce/riduce l'area AF per gradi di grande entità.*
[DISP.]	[Reset]	Riporta l'area AF in centro. <ul style="list-style-type: none"> • Ripremendo il pulsante, la dimensione del riquadro viene reimpostata su quella iniziale.

* Non disponibile quando è selezionato .

- ③ Premere [MENU/SET]

- L'area AF con la stessa funzione di viene visualizzata sulla posizione toccata, quando è selezionato . L'impostazione dell'area AF viene annullata quando si preme [MENU/SET] o quando si tocca .

Ripresa di immagini con la messa a fuoco automatica

■ Quando si seleziona [AF]

È possibile impostare la posizione di messa a fuoco selezionando un gruppo dell'area AF. L'area AF, che viene configurata con 49 punti, è divisa in gruppi composti da 9 punti ciascuno (6 punti o 4 punti per i gruppi situati ai bordi dello schermo).

MENU →  **[Reg.]** /  **[Imm. in mov.]** → **[Modalità AF]**

- ① Selezionare [AF], quindi premere ▼
 - Viene visualizzata la schermata di impostazione dell'area AF.
- ② Premere ▲▼◀▶ per selezionare un gruppo di aree AF
- ③ Premere [MENU/SET]
 - L'impostazione dell'area AF viene annullata quando si preme [MENU/SET] o quando si tocca .

Esempi di gruppo

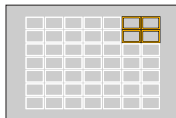
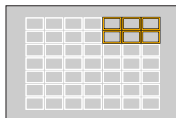
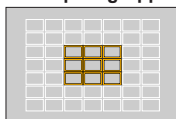

Ripresa di immagini con la messa a fuoco automatica

■ Quando si seleziona [⊕]

È possibile ingrandire lo schermo per eseguire impostazioni più precise della posizione di messa a fuoco.



- Non è possibile impostare la posizione di messa a fuoco sui bordi dello schermo.

MENU →  **[Reg.]** /  **[Imm. in mov.]** → **[Modalità AF]**

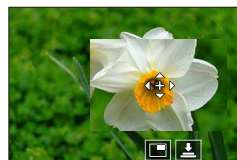
- 1 Selezionare [⊕] e premere ▼
- 2 Utilizzare ▲ ▼ ◀ ▶ per impostare la posizione di messa a fuoco e premere [MENU/SET]
 - La schermata ingrandita viene visualizzata per impostare la posizione di messa a fuoco.



- 3 Spostare [⊕] sulla posizione di messa a fuoco

Operazione	Operazioni mediante lo schermo tattile	Descrizione
▲ ▼ ◀ ▶	Tocco	Sposta [⊕].
—	Pizzicare in apertura/ Pizzicare in chiusura	Ingrandisce/riduce lo schermo con piccoli incrementi/decrementi.
	—	Ingrandisce/riduce lo schermo con grandi incrementi/decrementi.
—		Passa alla visualizzazione ingrandita. (in finestra/ schermo intero)
[DISP.]	[Reset]	Riporta alla schermata al punto ②.

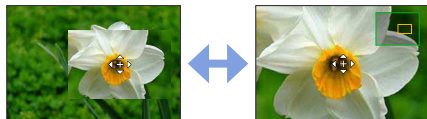

- È possibile ingrandire o ridurre da 3 a 6 volte circa una parte della schermata. È possibile ingrandire o ridurre da 3 a 10 volte circa l'immagine dell'intera schermata.
- È anche possibile registrare un'immagine toccando [].

- 4 Premere [MENU/SET]

Impostazione della posizione dell'area AF con il touch pad

Modalità di registrazione: **P** **A** **S** **M**

È possibile spostare l'area AF visualizzata nel mirino toccando il monitor.

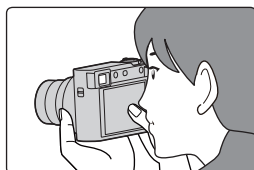

MENU → **[Personal.]** → **[Funzionamento]** → **[Impost. touch]**
→ **[AF Touch Pad]**

[EXACT]	Sposta l'area AF del mirino toccando una posizione desiderata sul touch pad.		
[OFFSET]	Sposta l'area AF del mirino in base alla distanza di trascinamento del touch pad.		
[OFF]		—	

- Premere a metà il pulsante di scatto per stabilire la posizione di messa a fuoco. Se si preme il pulsante [DISP.], prima di stabilire la posizione di messa a fuoco, quest'ultima torna al centro.
- Per annullare le impostazioni per l'area AF quando la modalità di messa a fuoco automatica è impostata su (Rilevamento visi/occhi), (tracking) o (Messa a fuoco di 49 aree), premere [MENU/SET].

- La funzione Tocco-scatto viene disattivata quando si utilizza la funzione [AF Touch Pad].
- La funzione [AF Touch Pad] non è operativa nei casi seguenti:
 - Quando si intende registrare utilizzando la funzione [Ritaglio Live 4K]
 - Quando la funzione [Trascina messa a fuoco] in [Snap Movie] è impostata su [ON]

Ottimizzazione della messa a fuoco e della luminosità della posizione toccata

Modalità di registrazione: **P** **A** **S** **M**

MENU → [Personal.] → [Funzionamento] → [Impost. touch] → [AF touch] → [AF+AE]

1 Toccare il soggetto di cui si vuole ottimizzare la luminosità

- Viene visualizzata la schermata di impostazione dell'area AF. (→91)
- La posizione di ottimizzazione della luminosità viene visualizzata al centro dell'area AF. La posizione segue il movimento dell'area AF.
- [Mod. esposim.] viene impostato su , che viene utilizzato esclusivamente per la funzione [AE touch].



2 Toccare [Imp.]

- L'area AF con la stessa funzione di viene visualizzata sulla posizione toccata.
- Se si tocca (o si tocca quando è impostato), l'impostazione di [AF+AE] viene annullata.



Se lo sfondo è diventato troppo luminoso, ecc. il contrasto di luminosità con lo sfondo può essere regolato compensando l'esposizione.



- Se la ripresa viene eseguita con Scatto a tocco, la messa a fuoco e la luminosità vengono ottimizzate per la posizione toccata prima di procedere alla registrazione.
- Ai bordi dello schermo, la misurazione esposimetrica può risentire della luminosità intorno alla posizione toccata.
- [AF+AE] non funziona nei seguenti casi:
 - Quando si usa lo Zoom digitale
 - Quando si intende registrare utilizzando la funzione [Ritaglio Live 4K]

Ripresa di immagini ravvicinate (registrazione macro)

Modalità di registrazione: **P** **A** **S** **M**

Questa modalità consente di riprendere immagini ravvicinate di un soggetto, ad esempio quando si riprendono dei fiori.

1 Premere il pulsante (◀)

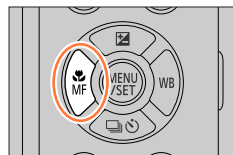

2 Premere ◀▶ per selezionare l'opzione e quindi premere [MENU/SET]

([AF macro])	È possibile riprendere immagini di un soggetto a una distanza minima di 3 cm dall'obiettivo facendo ruotare la leva zoom al massimo sul grandangolo.
([Zoom macro])	Utilizzare questa impostazione per avvicinarsi al soggetto e quindi ingrandire ulteriormente quando si riprende l'immagine. È possibile riprendere un'immagine con lo zoom digitale fino a 3x mentre si mantiene la distanza dal soggetto per la posizione di grandangolo estremo (3 cm). <ul style="list-style-type: none"> • Tenere presente che l'ingrandimento riduce la qualità di immagine. • La gamma dello zoom viene visualizzata in blu (gamma dello zoom digitale).

- Inoltre, quando si intende registrare un soggetto vicino alla fotocamera, si consiglia di riprendere l'immagine senza utilizzare il flash.
- Un'immagine può risultare non a fuoco se il soggetto è al di fuori della gamma di messa a fuoco anche se l'indicazione della messa a fuoco è accesa.
- Quando si deve registrare un soggetto vicino.
 - Si consiglia di utilizzare un treppiede e la funzione [Autoscatto] (→126).
 - La gamma di messa a fuoco effettiva (profondità di campo) è notevolmente ridotta. Di conseguenza se la distanza tra la fotocamera ed il soggetto si modifica dopo aver messo a fuoco il soggetto, potrebbe risultare difficile rimettere a fuoco.
 - La risoluzione potrebbe ridursi leggermente intorno ai bordi dell'immagine. Non si tratta di un guasto.
- L'impostazione su [Zoom macro] non è possibile nei casi seguenti:
 - [Ripr. nott. a mano] (Modalità Scena guidata)
 - Modalità Scatto panorama
 - Quando si registra con la funzione [Filmato alta velocità]
 - [Opera d'arte], [Effetto giocattolo], [Giocattolo colori vivi], [Miniature effetto] (Modalità Controllo creativo)
 - Quando [HDR] è impostato su [ON]
 - Quando è impostata la funzione [Esposizione Multipla]
 - Quando la funzione [Qualità] è impostata su [RAW:■■■], [RAW:■■] o [RAW]



Ripresa di immagini con la messa a fuoco manuale

Modalità di registrazione: 

La messa a fuoco manuale risulta pratica quando si desidera bloccare la messa a fuoco per riprendere immagini o quando risulta difficile regolare la messa a fuoco utilizzando la messa a fuoco automatica.

1 Premere il pulsante  ()

2 Premere   per selezionare [MF], quindi premere [MENU/SET]

3 Ruotare la ghiera di controllo per regolare la messa a fuoco

Ruotando la ghiera di controllo verso destra:

Messa a fuoco su un soggetto vicino

Ruotando la ghiera di controllo verso sinistra:

Messa a fuoco su un soggetto lontano

Ⓐ Aiuto MF (schermata ingrandita)



Ⓑ Guida MF (→190)

Ⓒ Peaking

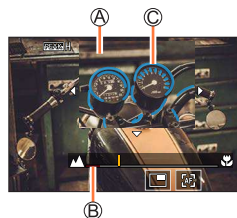
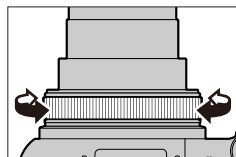
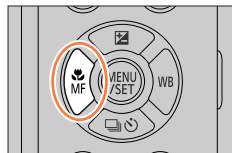
- Un colore viene aggiunto alle parti dell'immagine che sono a fuoco. (peaking) (→187)
- La schermata cambia in quella di aiuto e appare una visualizzazione ingrandita (Aiuto MF). È possibile spostare la parte ingrandita trascinando la schermata.
- È anche possibile ingrandire la visualizzazione pizzicando in apertura o toccando lo schermo due volte.

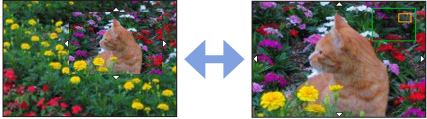

Ripresa di immagini con la messa a fuoco manuale

Operazione	Operazioni mediante lo schermo tattile	Descrizione
▲▼◀▶	Trascinamento	Sposta l'area ingrandita.
—	Pizzicare in apertura/ Pizzicare in chiusura	Ingrandisce/riduce lo schermo con piccoli incrementi/ decrementi.
	—	Ingrandisce/riduce lo schermo con grandi incrementi/ decrementi.
—	 *1	Commuta la visualizzazione ingrandita. (in una finestra/a schermo pieno)*2 
[DISP.]	[Reset]	Reimposta l'area da ingrandire al centro.

*1 Non può venire impostato quando si utilizza la Modalità Automatica intelligente.

*2 È possibile ingrandire o ridurre da 3 a 6 volte circa una parte della schermata. È possibile ingrandire o ridurre da 3 a 10 volte circa l'immagine dell'intera schermata.

4 Premere a metà il pulsante di scatto

- Viene visualizzata la schermata di registrazione.
- È possibile effettuare la stessa operazione premendo [MENU/SET].

● Quando è impostata la funzione [Comm. Fuoco per Vert/Oriz] nel menu [Personal.] ([Fuoco/Scatto ott.]), è possibile impostare una posizione dell'area ingrandita della funzione Aiuto MF per ciascuna direzione della fotocamera.



Regolazione rapida della messa a fuoco utilizzando la messa a fuoco automatica

In modalità di messa a fuoco manuale, è possibile impostare la messa a fuoco sul soggetto attraverso la messa a fuoco automatica.

1 Toccare *1

- La messa a fuoco automatica viene attivata al centro della cornice.
- La messa a fuoco automatica funziona anche per le seguenti operazioni.
 - Premendo il pulsante [AF/AE LOCK] a cui è assegnata la funzione [AF-ON] (→99)
 - Premendo il tasto funzione a cui è assegnata la funzione [AF-ON] (→47)
 - Trascinando il monitor e rilasciano il dito nella posizione su cui deve essere eseguita la messa a fuoco
- Non è possibile utilizzare questa funzione quando è impostata la funzione [Ritaglio Live 4K].

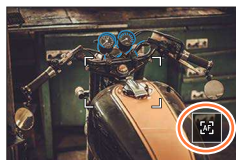

Ripresa di immagini bloccando la messa a fuoco e/o l'esposizione (blocco AF/AE)

Modalità di registrazione:   **P** **A** **S** **M**    

È possibile utilizzare la funzione di blocco AF/AE per fissare anticipatamente la messa a fuoco e l'esposizione, e cambiare la composizione dell'immagine durante la registrazione. Questa funzione è comoda quando si desidera mettere a fuoco sul bordo dello schermo o quando il soggetto è in controluce.

1 Puntare la fotocamera verso il soggetto

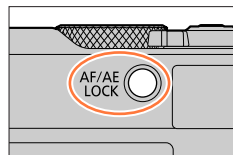

2 Bloccare la messa a fuoco e/o l'esposizione mentre si tiene premuto il pulsante [AF/AE LOCK]

- Quando si rilascia il pulsante [AF/AE LOCK], il blocco della messa a fuoco e/o dell'esposizione viene annullato.



3 Mentre si tiene premuto il pulsante [AF/AE LOCK], spostare la fotocamera per comporre l'immagine che si desidera riprendere, quindi premere a fondo il pulsante di scatto

■ Impostazione della funzione di [AF/AE LOCK]

MENU →  **[Personal.]** →  **[Fuoco/Scatto ott.]** → **[Blocco AF/AE]**

[AE LOCK]	Blocca solo l'esposizione. • Quando si ottiene l'esposizione corretta, viene visualizzata l'indicazione [AEL].
[AF LOCK]	Blocca solo la messa fuoco. • [AFL] viene visualizzato quando il soggetto è a fuoco.
[AF/AE LOCK]	Blocca messa fuoco ed esposizione. • Quando il soggetto è a fuoco e si ottiene l'esposizione corretta, vengono visualizzate l'indicazione [AFL] e l'indicazione [AEL].
[AF-ON]	La messa a fuoco automatica è attivata.

- Il blocco AE è disattivato in modalità di esposizione manuale.
- Il blocco AF è disattivato durante la messa a fuoco manuale.
- È possibile impostare la variazione del programma anche quando è attivo il blocco AE.

Registrazione delle immagini con la compensazione dell'esposizione

Modalità di registrazione: **P** **A** **S** **M**

Corregge l'esposizione quando c'è un controluce o se il soggetto è troppo scuro o troppo chiaro.

1 Premere il pulsante (▲)

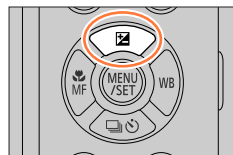

2 Ruotare il selettore posteriore per compensare l'esposizione

Ⓐ Variazione a forcella dell'esposizione

Ⓑ Compensazione esposizione

- Premere ▲ ▼ per impostare la variazione a forcella dell'esposizione. (→128)

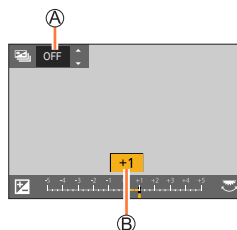

Sottoesposta



Regolare l'esposizione verso la direzione [+]

Esposizione ottimale



Regolare l'esposizione verso la direzione [-]

Sovraesposta



3 Premere [MENU/SET] per impostare

- È possibile anche premere a metà il pulsante di scatto.

- In Modalità Esposizione manuale, è possibile correggere l'esposizione solo quando la sensibilità ISO è impostata su [AUTO]. (È possibile selezionare Compensazione esposizione quando è visualizzato il menu Veloce, premendo il pulsante [Q.MENU/⏏].)
- È possibile impostare il valore di compensazione dell'esposizione nella gamma compresa tra -5 EV e +5 EV. È possibile effettuare le impostazioni entro un intervallo compreso tra -3 EV e +3 EV durante la registrazione di filmati, foto 4K o la registrazione in modalità [Post Focus].
- A seconda della luminosità, ciò potrebbe non essere possibile in alcuni casi.
- Quando il valore di compensazione esposizione è al di fuori della gamma compresa tra -3 EV e +3 EV, la luminosità della schermata di registrazione non cambia più. Si consiglia di registrare controllando la luminosità effettiva dell'immagine registrata nella schermata di revisione automatica o di riproduzione.
- Il valore impostato di compensazione esposizione resta memorizzato anche se si spegne la fotocamera (quando [Azzer. Comp. Espos.] è impostato su [OFF]).



Impostazione della sensibilità ISO

Modalità di registrazione: **P** **A** **S** **M**

Impostare la sensibilità ISO (sensibilità alla illuminazione).

MENU → **[Reg]** → **[Sensibilità]**

1 Selezionare la sensibilità ISO ruotando il selettore posteriore

A Sensibilità ISO

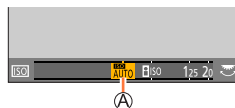

AUTO	La sensibilità ISO viene impostata automaticamente in una gamma che arriva a 3200 (con il flash attivato: 4000)* ¹ a seconda della luminosità di un soggetto.
ISO (ISO intelligente)	La sensibilità ISO viene impostata automaticamente in una gamma che arriva a 3200 (con il flash attivato: 4000)* ¹ a seconda del movimento e della luminosità di un soggetto. <ul style="list-style-type: none"> • Il tempo di esposizione non è predefinito e viene fissato premendo a metà il pulsante di scatto. Continuerà a cambiare a seconda del movimento del soggetto fino a quando il pulsante di scatto non viene premuto completamente.
[L.80] * ² / [L.100] * ² / da [125] a [12800] / [H.25600] * ²	La sensibilità ISO viene fissata sull'impostazione selezionata.

*¹ Quando [Lim. Sup. Autom. ISO (Foto)] è impostato su [AUTO].

*² Solo quando la funzione [ISO esteso] è impostata su [ON].

2 Premere **[MENU/SET]** per impostare

• È possibile anche premere a metà il pulsante di scatto.

Impostazione della sensibilità ISO



Guida di impostazione

Sensibilità ISO	[125]	↔	[12800]
Località (consigliata)	Luminosa (esterni)		Scura
Tempo di esposizione	Lenta		Veloce
Interferenza	Bassa		Alta
Sfocatura del soggetto	Alta		Bassa

- Per i dettagli sulla portata utile del flash utilizzata quando la sensibilità ISO è impostata su [AUTO], fare riferimento a (→145).
- Non è possibile selezionare [ISO] nei casi seguenti:
 - Modalità Esposizione automatica a priorità di tempi
 - Modalità Esposizione manuale
- Quando è impostato [Esposizione Multipla], l'impostazione massima è [3200].
- Mentre è in corso la registrazione di un filmato, la sensibilità ISO viene impostata su [AUTO] (per i filmati). È possibile utilizzare le impostazioni seguenti di sensibilità ISO quando si registra in Modalità Video creativa (Menu [Imm. in mov.] → [Sensibilità]), quando si registrano foto 4K o quando si registra utilizzando la funzione [Post Focus].
 - [AUTO], da [125] a [6400] (da [L.80] a [6400] quando [ISO esteso] è impostato su [ON])



Regolazione del bilanciamento del bianco

Modalità di registrazione:

Questa voce regola il colore del bianco su quello più simile a quanto viene visto a occhio nudo, in base alla fonte di luce.

1 Premere il pulsante [WB] (▶)

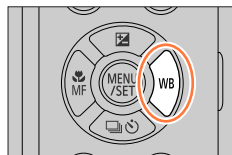

2 Ruotare il selettore posteriore per selezionare il bilanciamento del bianco

[AWB]/ [AWBc]	<p>Regolazione automatica in base alla fonte di luce.</p> <ul style="list-style-type: none"> Sotto una fonte di luce (ad esempio una luce a incandescenza) che produca immagini rossastre: <ul style="list-style-type: none"> [AWB] assegna una maggiore priorità a quello che viene visto a occhio nudo e mantiene la sfumatura rossastra. [AWBc] assegna una maggiore priorità ai colori originali del soggetto e riduce la sfumatura rossastra. <p>Quando l'immagine viene ripresa sotto una luce ambientale intensa, i colori delle immagini a volte vengono regolati su colori simili a quelli dell'impostazione [AWB].</p> <ul style="list-style-type: none"> Regola i colori delle immagini su colori simili, quando [AWB] o [AWBc] viene impostato sotto una fonte di luce che non produce immagini rossastre.
☀️	Regola i colori in condizioni di cielo sereno.
☁️	Regola i colori in condizioni di cielo nuvoloso.
🏠	Regola i colori in condizioni d'ombra.
💡	Regola i colori sotto la luce di lampade a incandescenza.
[WB]*	Regola in base al colore ottimale per riprendere immagini utilizzando il flash.
	<p>Usare il valore del bilanciamento del bianco impostato manualmente.</p> <ol style="list-style-type: none"> 1 Premere ▲ 2 Puntare la fotocamera verso un oggetto bianco, ad esempio un pezzo di carta, assicurandosi che si trovi all'interno del riquadro al centro dello schermo, quindi premere il pulsante di scatto <ul style="list-style-type: none"> Questa azione imposta il bilanciamento del bianco e riporta alla schermata di registrazione. Potrebbe non essere possibile impostare il bilanciamento del bianco corretto se i soggetti sono troppo luminosi o troppo scuri.
[K]	<p>È possibile impostare il bilanciamento del bianco utilizzando la temperatura colore.</p> <ol style="list-style-type: none"> 1 Premere ▲ 2 Utilizzare ▲ ▼ per selezionare il valore della temperatura colore, quindi premere [MENU/SET] <ul style="list-style-type: none"> È possibile impostare la temperatura colore su un valore compreso tra [2500K] e [10000K].



* L'impostazione [AWB] viene applicata durante la registrazione di filmati, la registrazione di foto 4K o la registrazione in modalità [Post Focus].

3 Premere [MENU/SET] per impostare

- È anche possibile premere a metà il pulsante di scatto per impostare.



Sotto lampade a fluorescenza, dispositivi di illuminazione a LED, e così via, il bilanciamento del bianco ottimale varia a seconda del tipo di illuminazione, pertanto utilizzare [AWB], [AWBc], [L], [L2], [L3] o [L4].

- Il bilanciamento del bianco potrebbe non funzionare correttamente, se si riprendono immagini utilizzando un flash e il soggetto viene registrato al di fuori della gamma effettiva del flash.
- Nella Modalità Scena guidata è possibile eseguire le impostazioni adatte ad ogni scena.
- Nella modalità Scena guidata, modificando la scena o la modalità di registrazione si riportano le impostazioni del bilanciamento del bianco (inclusa l'impostazione della regolazione fine del bilanciamento del bianco) su [AWB].

■ Bilanciamento automatico del bianco

Quando si imposta [AWB] (bilanciamento automatico del bianco), il colore viene regolato a seconda la sorgente di luce. Se però la scena è troppo chiara o troppo scura, o in altre estreme condizioni di illuminazione, le immagini potrebbero apparire rossastre o bluastre. La funzione di bilanciamento del bianco potrebbe non operare correttamente se c'è un numero multiplo di sorgenti di luce. In tal caso, impostare [Bil. bianco] su impostazioni diverse da [AWB] o [AWBc] per regolare la colorazione.

: gamma operativa [AWB]

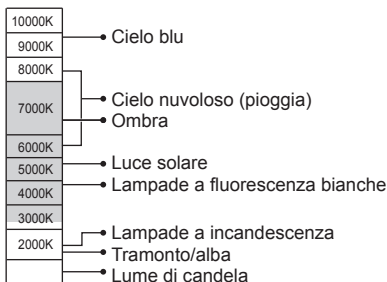

K = Temperatura colore in gradi Kelvin



Esecuzione di regolazioni fini del bilanciamento del bianco

È possibile regolare con precisione le singole impostazioni di bilanciamento del bianco, qualora i colori continuino a non apparire come previsto.

1 Al punto **2** della procedura “Regolazione del bilanciamento del bianco” (→103), selezionare il bilanciamento del bianco e premere ▼

2 Utilizzare ▲ ▼ ◀ ▶ per eseguire le regolazioni fini di bilanciamento del bianco

- ◀: A (ambra: colori che tendono all'arancione) ▶: B (blu: colori bluastr)
- ▲: G (verde: colori verdastri) ▼: M (magenta: colori rossastr)
- È possibile eseguire regolazioni fini anche toccando il grafico del bilanciamento del bianco.
 - Premendo il pulsante [DISP.] si riporta la posizione al centro.

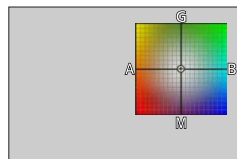

3 Premere [MENU/SET] per finalizzare l'impostazione

- Premere a metà il pulsante di scatto per tornare alla schermata di registrazione.
- Quando si eseguono regolazioni fini del bilanciamento del bianco verso il lato A (ambra) o B (blu), il colore dell'icona del bilanciamento del bianco visualizzata sullo schermo cambia sul colore ottenuto mediante l'impostazione.
- Quando si eseguono impostazioni fini del bilanciamento del bianco verso il lato G (verde) o M (magenta), i simboli [+] (verde) o [-] (magenta) vengono visualizzati nell'icona del bilanciamento del bianco sullo schermo.

Registrazione con bracket utilizzando il bilanciamento del bianco

Le impostazioni del bracket vengono eseguite in base ai valori di regolazione fine per il bilanciamento del bianco, e quando si preme una sola volta il pulsante di scatto vengono registrate automaticamente tre immagini con colori diversi.

1 Effettuare la regolazione fine del bilanciamento del bianco al punto 2 della procedura “Esecuzione dei regolazioni fini del bilanciamento del bianco” (→105) e ruotare il selettore posteriore per effettuare l'impostazione della variazione a forcella (bracket)

- È anche possibile impostare la variazione a forcella toccando [▶]/[◀]/[◻]/[◻].

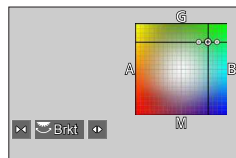

2 Premere [MENU/SET] per finalizzare l'impostazione

- Premere a metà il pulsante di scatto per tornare alla schermata di registrazione.

- È anche possibile impostare la variazione a forcella (bracket) del bilanciamento del bianco in [Bracket] nel menu [Reg]. (→127)
- Questa funzione non è disponibile nei seguenti casi:
 - Modalità Scatto panorama
 - [Scintillio dell'acqua], [Luci sfavillanti], [Ripr. nott. a mano], [Immagine delicata di un fiore] (Modalità Scena guidata)
 - Quando si utilizza la funzione [Scatto a raff.]
 - Quando si registrano foto 4K
 - Quando si registra utilizzando la modalità [Post Focus]
 - Quando si scattano foto durante la registrazione di un filmato
 - Quando la funzione [Qualità] è impostata su [RAW], [RAW] o [RAW]
 - Quando è impostata la funzione [Esposizione Multipla]
 - Quando si utilizza la funzione [Ripresa Time Lapse]
 - Quando la funzione [Scatto automatico] di [Animaz. Stop Motion] è impostata su [ON]



Registrazione con la funzione Foto 4K e selezione delle immagini da salvare

Registrazione con la funzione Foto 4K

Modalità di registrazione: **P** **A** **S** **M**

È possibile riprendere immagini di scatti a raffica di circa 8 milioni di pixel con una frequenza di scatto a raffica pari a 30 fotogrammi al secondo. È possibile selezionare e salvare un fotogramma dal file di scatto a raffica.

- Per registrare immagini, utilizzare una scheda UHS con classe di velocità 3.

1 Premere il pulsante

- È possibile effettuare la stessa operazione premendo il pulsante (▼), utilizzando ◀▶ per selezionare l'icona di una foto 4K, e premendo ▲.

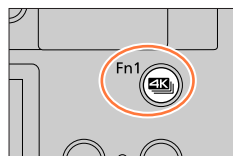

2 Premere ◀▶ per selezionare il metodo di registrazione, quindi premere [MENU/SET]

- È anche possibile impostare il metodo di registrazione utilizzando [FOTO 4K] nel menu [Reg].







<p>[Scatto a raff. 4K]</p>	<p>Per catturare la migliore ripresa di un soggetto in rapido movimento (ad es. sport, aeroplani, treni) Registrazione dell'audio: Nessuna</p>
<p>[Scatto a raff. 4K (S/S)] "S/S" è un'abbreviazione di "Start/Stop".</p>	<p>Per catturare opportunità fotografiche imprevedibili (ad es. piante, animali, bambini) Registrazione audio: Disponibile*</p>
<p>[Pre-scatto a raff. 4K]</p>	<p>Per la registrazione all'occorrenza, ogni volta che si verifica un'opportunità fotografica (ad es. il momento in cui viene lanciata una palla) Registrazione dell'audio: Nessuna</p>

* L'audio non viene riprodotto quando si esegue la riproduzione con la fotocamera.

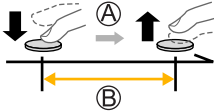

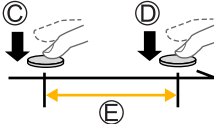
Registrazione con la funzione Foto 4K e selezione delle immagini da salvare

3 Registrazione con la funzione Foto 4K

 [Scatto a raff. 4K]	<ol style="list-style-type: none"> ① Premere a metà il pulsante di scatto ② Tenere premuto a fondo il pulsante di scatto per tutto il tempo desiderato per eseguire la registrazione <ul style="list-style-type: none"> • La registrazione si avvia circa 0,5 secondi dopo aver premuto a fondo il pulsante di scatto. Pertanto, premere a fondo il pulsante leggermente in anticipo. <p> (A) Tenere premuto (B) Viene eseguita la registrazione </p> 
 [Scatto a raff. 4K (S/S)] "S/S" è un'abbreviazione di "Start/Stop".	<ol style="list-style-type: none"> ① Premere a fondo il pulsante di scatto <ul style="list-style-type: none"> • La registrazione viene avviata. ② Premere nuovamente a fondo il pulsante di scatto <ul style="list-style-type: none"> • La registrazione si interrompe. <p> (C) Avvio (Primo) (D) Interruzione (Secondo) (E) Viene eseguita la registrazione </p>  <p>  Quando si preme il pulsante [Fn1] durante la registrazione, è possibile aggiungere un marcatore (fino a 40 marcatori per ciascuna registrazione). Quando si selezionano e si salvano immagini da un file di uno scatto a raffica 4K, è possibile saltare alle posizioni in cui sono stati aggiunti i marcatori. </p>



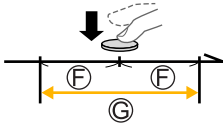

Registrazione con la funzione Foto 4K e selezione delle immagini da salvare

 [Pre-scatto a raff. 4K]	<p>① Premere a fondo il pulsante di scatto</p> <ul style="list-style-type: none"> • La fotocamera regola la messa a fuoco in modo continuo, quando si utilizza la messa a fuoco automatica. Regola anche l'esposizione in modo continuo, tranne che in modalità di esposizione manuale. • Le immagini potrebbero non venire visualizzate con la stessa fluidità di quando si registra con la normale schermata di registrazione. <p>Ⓕ Circa 1 secondo</p> <p>Ⓖ La registrazione viene eseguita</p> <div style="text-align: center; margin: 10px 0;">  </div> <p> In situazioni in cui si desidera bloccare messa a fuoco ed esposizione, ad esempio quando il soggetto non è al centro, utilizzare la funzione [AF/AE LOCK]. (→99)</p>
---	---

- Le immagini di scatti a raffica vengono salvate come un singolo file di scatto a raffica 4K in formato MP4.
- Quando la funzione [Revis. auto] è attivata, la schermata di selezione delle immagini viene visualizzata automaticamente. Per continuare a registrare, premere il pulsante di scatto a metà per visualizzare la schermata di registrazione.
- Per informazioni su come selezionare e salvare immagini da file di scatti a raffica 4K, vedere (→110).





■ Per annullare le funzioni foto in formato 4K

Al punto **2**, selezionare .

- È possibile annullare l'operazione premendo il pulsante  (▼) e quindi selezionando  ([Sing.]) o  ([OFF]).



Esaurimento della batteria e temperatura della fotocamera

- Qualora la temperatura circostante sia elevata o si registrino continuamente foto 4K, potrebbe venire visualizzata l'indicazione  e la registrazione potrebbe venire arrestata mentre è in corso. Attendere che la fotocamera si raffreddi.
- Quando è impostato  ([Pre-scatto a raff. 4K]), la batteria si scarica più velocemente e la temperatura della fotocamera aumenta (per proteggersi, la fotocamera potrebbe passare alla modalità  ([Scatto a raff. 4K])).
Selezionare  ([Pre-scatto a raff. 4K]) solo durante la registrazione.

Registrazione con la funzione Foto 4K e selezione delle immagini da salvare

Selezione e salvataggio di immagini da file di scatti a raffica 4K**1 Selezionare un'immagine con [▲] nella schermata di riproduzione, quindi premere ▲**

- È possibile effettuare la stessa operazione toccando [▲].
- Nel caso della registrazione con [Pre-scatto a raff. 4K], passare al punto 3.



Schermata della visualizzazione a scorrimento

2 Trascinare la barra scorrevole per effettuare la selezione approssimativa della scena

- Per informazioni su come utilizzare la schermata della visualizzazione a scorrimento, vedere (→111).
- Se si tocca [Fn2] (o si preme il pulsante [Fn2]), è possibile scegliere una scena nella schermata di riproduzione di scatti a raffica 4K. (→112)

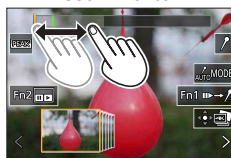
**3 Trascinare per selezionare il fotogramma che si desidera salvare come immagine**

- È possibile effettuare la stessa operazione utilizzando ◀▶.

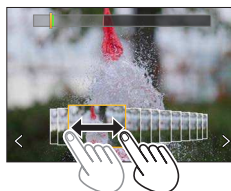
**4 Toccare [Salva] per salvare l'immagine**

- L'immagine selezionata viene salvata sotto forma di una nuova immagine in formato JPEG separata dal file di scatto a raffica 4K.
- L'immagine viene salvata con le informazioni di registrazione (informazioni Exif), ivi compreso il tempo di esposizione, l'apertura del diaframma e la sensibilità ISO.



Se si utilizza [Salva. In blocco FOTO 4K] nel menu [Play], è possibile salvare in blocco l'equivalente di 5 secondi di registrazione 4K. (→213)

Registrazione con la funzione Foto 4K e selezione delle immagini da salvare

<Schermata della visualizzazione a scorrimento>

Ⓐ Posizione del fotogramma visualizzato



Operazione	Operazioni mediante lo schermo tattile	Descrizione
—	Toccare / Trascinare	Seleziona le scene da visualizzare • Le scene precedenti e successive al fotogramma selezionato vengono visualizzate nella visualizzazione a scorrimento.
	Trascinamento	Seleziona il riquadro • Per commutare la visualizzazione a scorrimento, selezionare il riquadro a una delle estremità e toccare [] o [].
Tenere premuto	Toccare e tenere premuto	Scorre la scena continuamente o un fotogramma alla volta all'indietro o in avanti.
	Pizzicare in apertura/Pizzicare in chiusura	Ingrandisce/riduce il display visualizzazione
	Trascinamento	Sposta l'area ingrandita (durante il display visualizzazione)
—	AUTO/MODE	Commuta un marcatore da visualizzare (→114)
[Fn1]		Commuta sull'operazione di marcatura (→113)
[Fn2]		Visualizza la schermata di riproduzione degli scatti a raffica in formato 4K
—	/	Aggiunge/elimina un marcatore
—		Le parti a fuoco vengono evidenziate con un colore. ([Peaking]) • Commuta le opzioni nell'ordine [OFF] → [L] ([LOW]) → [H] ([HIGH]).
[MENU/SET]		Salva l'immagine

Registrazione con la funzione Foto 4K e selezione delle immagini da salvare

<Schermata di riproduzione degli scatti a raffica in formato 4K>

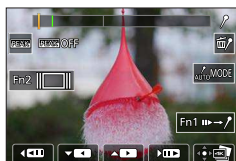

Durante la pausa

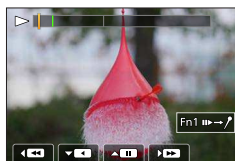

Durante la riproduzione continua

Operazione	Operazioni mediante lo schermo tattile	Descrizione
—		Seleziona le scene da visualizzare (durante la pausa)
▲		Riproduzione continua/Pausa (durante la riproduzione continua)
▼		Ritorno indietro continuo/Pausa (durante il ritorno indietro continuo)
		Riproduzione veloce in avanti/Avanti di un singolo fotogramma (durante la pausa)
		Ritorno indietro veloce/Ritorno indietro di un singolo fotogramma (durante la pausa)
	Pizzicare in apertura/ Pizzicare in chiusura	Ingrandisce/riduce la visualizzazione (mentre in pausa)
▲▼◀▶	Trascinamento	Sposta l'area ingrandita (durante la visualizzazione ingrandita)
—		Commuta un marcatore da visualizzare (→114)
[Fn1]		Commuta sull'operazione di marcatura (→113)
[Fn2]		Visualizza la schermata di visualizzazione della presentazione (mentre in pausa)
—		Aggiunge/elimina un marcatore
—		Le parti a fuoco vengono evidenziate con un colore. ([Peaking]) • Commuta le opzioni nell'ordine [PEAK OFF] → [PEAK L] ([LOW]) → [PEAK H] ([HIGH]).
[MENU/SET]		Salva l'immagine (mentre in pausa)

- È anche possibile zoomare in avvicinamento (ingrandire) toccando rapidamente lo schermo sensibile al tocco due volte (se la visualizzazione era ingrandita, ritorna allo stesso rapporto di ingrandimento).

Registrazione con la funzione Foto 4K e selezione delle immagini da salvare

■ Selezione e salvataggio delle immagini sullo schermo televisivo

- Impostare [Modo HDMI (Play)] su [AUTO] o [4K/25p]. Quando si intende effettuare il collegamento a un televisore che non supporta filmati in 4K, selezionare [AUTO].
- Se si collega la fotocamera a un televisore e si visualizzano file di scatti a raffica 4K sul televisore, questi ultimi vengono visualizzati solo nella schermata di riproduzione di scatti a raffica 4K.
- Anche se si inserisce una scheda SD in un televisore compatibile 4K dotato di alloggiamento per schede SD, non è possibile riprodurre file di scatti a raffica 4K registrati con la funzione [Formato] impostata su un'opzione diversa da [16:9] (al febbraio del 2018).
- A seconda del televisore da collegare, i file con scatto a raffica in formato 4K potrebbero non essere riprodotti correttamente.

Marcatore

Quando si intende selezionare e salvare le immagini da un file di scatti a raffica 4K, è possibile selezionare facilmente le immagini saltando tra le posizioni contrassegnate.

■ Salta alle posizioni marcate

Quando [▶▶→↵] viene toccato nella schermata della visualizzazione a scorrimento o nella schermata di riproduzione di scatti a raffica 4K, viene visualizzata la schermata delle operazioni con i marcatori ed è possibile saltare alle posizioni marcate. Toccare [↵→▶▶] per tornare alla posizione originale.

Operazione	Operazioni mediante lo schermo tattile	Descrizione
◀ / ▶	⏪ / ⏩	Sposta al marcatore precedente/successivo.

Sono disponibili due tipi di marcatori.

Marcatore bianco: viene impostato manualmente durante la registrazione o la riproduzione.

Marcatore verde: viene impostato automaticamente dalla fotocamera durante la registrazione. (Funzione di marcatura automatica)

Ⓐ Marcatore impostato manualmente (bianco)

Ⓑ Marcatore impostato utilizzando la funzione di marcatura automatica (verde)

Schermata delle operazioni con i marcatori

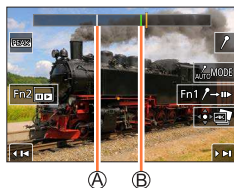

Registrazione con la funzione Foto 4K e selezione delle immagini da salvare

**Funzione di marcatura automatica**

La fotocamera imposta automaticamente i marcatori nelle scene in cui viene rilevato un viso o il movimento di un soggetto

(Ad esempio: in una scena in cui un veicolo passa nelle vicinanze, un palloncino scoppia o una persona si volta)

- Vengono visualizzati fino a 10 marcatori per ciascun file.
- Nei casi seguenti, i marcatori potrebbero non venire impostati dalla funzione di marcatura automatica, a seconda delle condizioni di registrazione e dello stato dei soggetti.
 - La fotocamera si sta spostando a causa di una panoramica o di jitter (tremolio)
 - Il movimento di un soggetto è lento o di scarsa entità, oppure il soggetto è di piccole dimensioni
 - Un viso non è rivolto di fronte

■ Commuta un marcatore da visualizzare

Toccare [**Auto**] nella schermata della visualizzazione a scorrimento, nella schermata di riproduzione di scatti a raffica 4K o nella schermata delle operazioni con i marcatori.

[Auto]	Visualizza un marcatore in una scena in cui viene rilevato un viso o il movimento di un soggetto.
[Priorità Viso]	Visualizza un marcatore assegnando la preferenza a una scena in cui venga rilevato un viso.
[Priorità Movimento]	Visualizza un marcatore assegnando la preferenza a una scena in cui venga rilevato il movimento di un soggetto.
[Off]	Visualizza manualmente solo i marcatori impostati.

- Non è possibile eliminare i marcatori impostati dalla funzione di marcatura automatica.
- I marcatori impostati dalla funzione di marcatura automatica potrebbero non venire visualizzati correttamente, se si divide il file di scatti a raffica 4K su un dispositivo diverso dalla presente fotocamera e poi li si riproduce sulla fotocamera.
- Nei casi seguenti, i marcatori impostati dalla funzione di marcatura automatica non vengono visualizzati.
 - File di scatti a raffica 4K registrati con la funzione [Pre-scatto a raff. 4K]



Registrazione con la funzione Foto 4K e selezione delle immagini da salvare

Note sulla funzione foto formato 4K**■ Per modificare il formato**

Selezionando la funzione [Formato] nel menu [Reg] è possibile modificare il formato per le foto in formato 4K.

■ Per registrare il soggetto con sfocatura ridotta

È possibile ridurre la sfocatura del soggetto impostando un tempo di esposizione più veloce.

① Impostare il selettore di modalità su [S]

② Impostare il tempo di esposizione ruotando il selettore posteriore

- Tempo di esposizione approssimativo per registrazioni esterne in buone condizioni meteorologiche: 1/1000 secondo o più veloce.
- Se si aumenta il tempo di esposizione, aumenta anche la sensibilità ISO; questo potrebbe aumentare il rumore sullo schermo.

■ Come evitare le vibrazioni della fotocamera quando si registrano immagini

Quando si esegue la funzione [Composizione luce] o [Composizione Sequenza], si consiglia di utilizzare un treppiede e riprendere le immagini con il controllo a distanza, collegando la fotocamera a uno smartphone, per evitare le vibrazioni della fotocamera. (→235)

■ Suono dell'otturatore per la registrazione di foto in formato 4K

- Quando si utilizzano le funzioni [📷] ([Scatto a raff. 4K]) o [📷] ([Pre-scatto a raff. 4K]), è possibile modificare le impostazioni del suono dell'otturatore elettronico in [Vol. ottur.] e [Tono ottur.]. (→197)
- Se si registra con la funzione [📷] ([Scatto a raff. 4K (S/S)]), è possibile impostare il volume del tono di avvio/arresto in [Volume bip].
- È possibile effettuare la registrazione di scatti a raffica ad alta velocità silenziosamente utilizzando la funzione foto 4K in combinazione con la funzione [Modalità silenziosa]. (→175)

■ Scene non adatte per la funzione foto in formato 4K**Registrazione in interni**

Quando si registra sotto dispositivi di illuminazione a fluorescenza o a LED, e così via, i colori e la luminosità dello schermo potrebbero cambiare o potrebbero apparire delle strisce orizzontali sullo schermo. Le strisce potrebbero venire ridotte impostando un tempo di esposizione più lento. (→179)

Soggetti in rapido movimento

I soggetti in rapido movimento potrebbero apparire distorti durante la registrazione.



Registrazione con la funzione Foto 4K e selezione delle immagini da salvare

■ Configurazione della fotocamera per la funzione Foto 4K

La configurazione della fotocamera viene ottimizzata automaticamente per la registrazione di foto 4K.

- Le impostazioni di menu seguenti sono fisse.

[Dim. immag.]	[4K] (8M) [4:3]: 3328×2496 [16:9]: 3840×2160	[3:2]: 3504×2336 [1:1]: 2880×2880
[Qualità]	[]	
[Tipologia di otturatore]	[ESHTR]	
[Formato Rec]*	[MP4]	
[Qualità reg.]*	[4K/100M/30p]	
[AF cont.]*	[ON]	

*Le impostazioni del menu [Imm. in mov.] non sono valide per i file scatto a raffica in formato 4K registrati con la funzione foto in formato 4K.

- Le seguenti limitazioni sono valide per le funzioni di registrazione indicate di seguito.

	([Scatto a raff. 4K]/ ([Scatto a raff. 4K (S/S)])	([Pre-scatto a raff. 4K])
Variazione del programma	Disattivata	
Compensazione esposizione	Da -3 EV a +3 EV	
Tempo di esposizione	Da 1/30 a 1/16000	
[Min. vel. scat.]	Da 1/1000 a 1/30	
[AFS/AF/AFC] ([AFF])	Disattivata	
[Modalità AF] ([])	Disattivata	
[Assist. MF]	○	Disattivata
Bilanciamento del bianco ([])	Disattivata	
Sensibilità ISO	[AUTO], da [125] a [6400] (Da [L.80] a [6400] quando [ISO esteso] è impostato su [ON])	
Flash	Disattivata	
Registrazione con variazione a forcella	Disattivata	

- Le seguenti impostazioni di menu sono disattivate:

[Auto intelligente]	[Rip.nott.iA mano], [iHDR]
[Controllo creativo]	[Reg. simul. senza filtro]
[Reg]	[Dim. immag.], [Qualità], [Spazio colore], [Flash], [Rid. long shut.], [Tipologia di otturatore], [Bracket], [HDR]
[Personal.]	[Rec area], [Riconosc. viso], [Impost. profilo]
[Setup]	[Economia] (Solo [] ([Pre-scatto a raff. 4K])), [Velocità visualiz. monitor], [Velocità visualizz. LVF]

Registrazione con la funzione Foto 4K e selezione delle immagini da salvare

- La registrazione si arresta quando il tempo di registrazione continua supera i 15 minuti. Quando si utilizza una scheda di memoria SDHC, i file vengono divisi in file di immagini più piccoli per la registrazione e la riproduzione, se la dimensione del file supera i 4 GB (è possibile continuare a registrare immagini senza interruzioni). Se si utilizza una scheda di memoria SDXC, è possibile registrare immagini in un singolo file anche qualora la dimensione sia superiore a 4 GB.
- Durante la registrazione, l'angolo di campo si restringe.
- Le seguenti modifiche avvengono quando si registrano foto in formato 4K:
 - Non è possibile registrare la [Destinazione] in [Data viaggio].
 - [Reg. simul. senza filtro] in [Impostazioni filtro] non è disponibile.
 - Non è possibile utilizzare l'uscita HDMI.
- Quando si registra utilizzando la funzione  ([Pre-scatto a raff. 4K]), lo Zoom progressivo non funziona.
- Il rilevamento della scena nella modalità Automatica intelligente funziona analogamente alla registrazione di filmati.
- La funzione Foto 4K è disattivata quando si utilizzano le seguenti impostazioni:
 - [Controluce chiaro], [Scintillio dell'acqua], [Notturmo artistico], [Luci sfavillanti], [Ripr. nott. a mano], [Ritratto notturno chiaro], [Immagine delicata di un fiore] (Modalità Scena guidata)
 - [Monocromo sgranato], [Monocromo vellutato], [Miniature effetto], [Messa a fuoco soft], [Filtro a stella], [Bagliore] (Modalità Controllo creativo)
 - Durante la registrazione di filmati
 - Quando è impostata la funzione [Esposizione Multipla]
 - Quando si utilizza la funzione [Ripresa Time Lapse]
 - Quando si utilizza la funzione [Animaz. Stop Motion]
- Per selezionare e salvare immagini da file di scatti a raffica 4K su un PC, utilizzare il software "PHOTOfunSTUDIO". Tenere presente che non è possibile modificare un file di uno scatto a raffica 4K come un filmato.



Regolazione della messa a fuoco dopo la registrazione

([Post Focus])/[Focus Stacking]

Modalità di registrazione:   **P** **A** **S** **M**   

È possibile registrare immagini di scatti a raffica 4K mentre si modifica il punto di messa a fuoco e quindi selezionare un punto di messa a fuoco dopo la registrazione. Questa funzione è ideale per soggetti statici.

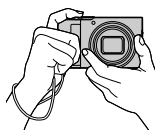

Registrazione di scatti a raffica 4K con variazione automatica della messa a fuoco

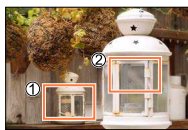

Toccare il punto di messa a fuoco desiderato



L'immagine finita ha il punto di messa a fuoco desiderato

- Per registrare immagini, utilizzare una scheda UHS con classe di velocità 3.
- Si consiglia di utilizzare un treppiede per eseguire la funzione [Focus Stacking].

Registrazione utilizzando la funzione [Post Focus]

1 Premere il pulsante 

2 Premere ◀▶ per selezionare [ON], quindi premere [MENU/SET]

Ⓐ Icona [Post Focus]

- È anche possibile impostare la funzione su [ON] premendo il pulsante  (▼), utilizzando ◀▶ per selezionare un'icona della funzione [Post Focus] ().

3 Stabilire la composizione e premere a metà il pulsante di scatto

- La messa a fuoco automatica si attiva e rileva automaticamente il punto di messa a fuoco sullo schermo.
- Qualora non sia presente alcun punto di messa a fuoco sullo schermo, l'indicatore di messa a fuoco (●) lampeggia e non è possibile registrare.



Dalla pressione a metà del pulsante di scatto al completamento della registrazione

- Non cambiare la distanza dal soggetto o la composizione.

Regolazione della messa a fuoco dopo la registrazione ([Post Focus]/[Focus Stacking])

4 Premere a fondo il pulsante di scatto per avviare la registrazione

Ⓑ Barra di avanzamento della registrazione

- Il punto di messa a fuoco cambia automaticamente durante la registrazione. Quando la barra di avanzamento della registrazione scompare, la registrazione termina automaticamente.
- I dati vengono salvati come singolo file in formato MP4.
- Se è impostata la funzione [Revis. auto], viene visualizzata automaticamente una schermata che consente di selezionare il punto di messa a fuoco. (→120)

**■ Annullamento della funzione [Post Focus]**

Selezionare [OFF] al punto **2**.

- È possibile annullare l'operazione premendo il pulsante [] () e quindi selezionando [] ([Sing.]) o [].

**Informazioni sulla temperatura della fotocamera**

Qualora la temperatura circostante sia elevata o si effettui continuamente la registrazione [Post Focus], potrebbe venire visualizzata l'indicazione [] e la registrazione potrebbe venire arrestata mentre è in corso. Attendere che la fotocamera si raffreddi.

Regolazione della messa a fuoco dopo la registrazione ((Post Focus)/(Focus Stacking))

Selezionare il punto di messa a fuoco e salvare l'immagine ((Post Focus))

1 Nella schermata di riproduzione, selezionare l'immagine con l'icona [] e premere ▲

- È possibile effettuare la stessa operazione toccando [].



2 Toccare il punto di messa a fuoco

- Qualora non vi siano immagini con la messa a fuoco sul punto selezionato, viene visualizzato un riquadro rosso, e non è possibile salvare le immagini.
- Non è possibile selezionare il bordo dello schermo.

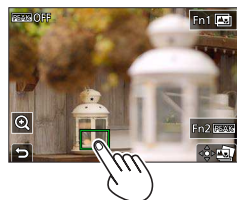

Operazione	Operazione mediante tocco	Descrizione
▲ ▼ ◀ ▶ ☺	Tocco	Selezione del punto di messa a fuoco • Non è possibile effettuare alcuna selezione mentre la visualizzazione è ingrandita.
🔍	[Q]	Ingrandisce la visualizzazione
	[U]	Riduce la visualizzazione (durante la visualizzazione ingrandita)
[Fn1]	[]	Commuta sul funzionamento [Focus Stacking] (→121)
[Fn2]	[PEAK]	Le parti a fuoco vengono evidenziate con un colore. ((Peaking)) • Commuta le opzioni nell'ordine [PEAK OFF] → [PEAK L] ((LOW)) → [PEAK H] ((HIGH)).
[MENU/SET]	[]	Salva l'immagine

- È possibile apportare regolazioni precise alla messa a fuoco trascinando la barra scorrevole durante la visualizzazione ingrandita. (È possibile effettuare la stessa operazione utilizzando ◀▶.)

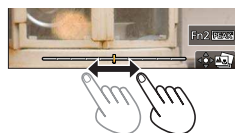

3 Toccare [] per salvare l'immagine

- L'immagine selezionata viene salvata come nuovo file separato in formato JPEG.

Regolazione della messa a fuoco dopo la registrazione ([Post Focus]/[Focus Stacking])

Selezione della gamma di messa a fuoco da combinare e creazione di una singola immagine ([Focus Stacking])

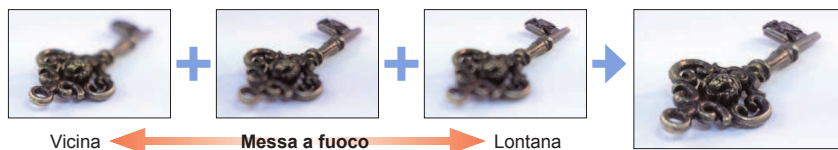

1 Toccare [] sullo schermo al punto 2 della procedura “Selezionare il punto di messa a fuoco e salvare l'immagine ([Post Focus])” (→120)

- È possibile effettuare la stessa operazione premendo il pulsante [Fn1].

2 Scegliere un metodo di composizione e toccarlo

[Auto le unioni]	Consente di selezionare automaticamente foto idonee alla sovrapposizione e combinarle in un'unica immagine. <ul style="list-style-type: none"> • Scegliere dando la preferenza alle immagini con messa a fuoco a distanza ravvicinata. • Effettuare la sovrapposizione della messa a fuoco e salvare l'immagine.
[Intervallo unione]	Per combinare le immagini con la posizione di messa a fuoco selezionata in un'unica immagine.

(Quando si seleziona [Intervallo unione])

3 Toccare il punto di messa a fuoco

- Selezionare le posizioni in due o più punti.
- Vengono selezionati i punti di messa a fuoco tra le due posizioni selezionate.
- Le posizioni che non possono venire selezionate o che produrrebbero un risultato innaturale appaiono in grigio (disattivate).
- Toccare di nuovo una posizione per deselegionarla.
- Se si trascina la schermata, successivamente è possibile continuare a selezionare posizioni.

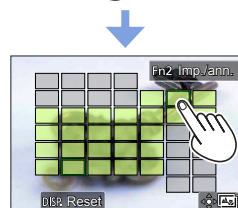
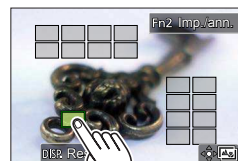

Operazione	Operazione mediante tocco	Descrizione
▲▼◀▶	Tocco	Consentono di selezionare la posizione
[Fn2]	[Imp./ann.]	Imposta/cancella la posizione
[DISP.]	[Tutto]	Seleziona tutte le posizioni (prima di selezionare la posizione)
	[Reset]	Deseleziona tutto (dopo aver selezionato la posizione)
[MENU/SET]	◀▶	Combina e salva l'immagine

Regolazione della messa a fuoco dopo la registrazione ([Post Focus]/[Focus Stacking])

4 Toccare [📷/📹] per combinare e salvare l'immagine

- L'immagine viene salvata in formato JPEG con informazioni di registrazione (informazioni Exif) derivate dall'immagine della posizione più vicina, e comprendenti le relative informazioni su tempo di esposizione, diaframma e sensibilità ISO.

Note sulle funzioni [Post Focus]/[Focus Stacking]**■ Configurazione della fotocamera per la registrazione in [Post Focus]**

- Poiché la registrazione viene effettuata con la stessa qualità delle immagini delle foto 4K, si applicano alcune limitazioni alle funzioni di registrazione e alle impostazioni dei menu. Per i dettagli, vedere "Configurazione della fotocamera per la funzione Foto 4K" (→116).
- In aggiunta alle limitazioni della funzione Foto 4K, si applicano le seguenti limitazioni alla registrazione [Post Focus]:
 - Non è possibile impostare [Modalità AF] e [AFS/AFF/AFC].
 - Non è possibile utilizzare la messa a fuoco manuale.
 - Non è possibile impostare le voci del menu [Personal.] seguenti:
 - [AF puls.scatto]
 - Non è possibile registrare filmati.
 - La funzione [Zoom digit.] non è disponibile.
- Durante la registrazione, l'angolo di campo si restringe.
- La funzione [Post Focus] viene disattivata quando si utilizzano le impostazioni seguenti:
 - [Controluce chiaro], [Scintillio dell'acqua], [Notturmo artistico], [Luci sfavillanti], [Ripr. nott. a mano], [Ritratto notturno chiaro], [Immagine delicata di un fiore] (Modalità Scena guidata)
 - [Monocromo sgranato], [Monocromo vellutato], [Miniature effetto], [Messa a fuoco soft], [Filtro a stella], [Bagliore] (Modalità Controllo creativo)
 - Quando è impostata la funzione [Esposizione Multipla]
 - Quando si utilizza la funzione [Ripresa Time Lapse]
 - Quando si utilizza la funzione [Animaz. Stop Motion]
- Quando si seleziona la messa a fuoco e si salvano le immagini, non è possibile selezionare e salvare l'immagine dallo schermo di un televisore, anche se la fotocamera è collegata a un televisore attraverso un micro cavo HDMI.
- Nei casi seguenti, la funzione [Focus Stacking] potrebbe produrre un'immagine innaturale:
 - Qualora il soggetto sia in movimento
 - Qualora vi siano differenze di notevole entità nella distanza dal soggetto
 - Qualora sia presente una notevole sfocatura (la registrazione con un diaframma più aperto potrebbe rendere l'immagine meno innaturale)
- Durante la sovrapposizione della messa a fuoco, la compensazione automatica viene applicata alle deviazioni tra le immagini dovute al tremolio della fotocamera. In questi casi, l'angolo di campo sarà leggermente più ristretto al momento della sovrapposizione della messa a fuoco.
- Solo le immagini riprese utilizzando la funzione [Post Focus] su questa fotocamera sono idonee per la funzione [Focus Stacking].

Selezione di una modalità di avanzamento

Modalità di registrazione: **P** **A** **S** **M**

È possibile commutare l'operazione da eseguire quando si preme il pulsante di scatto.

1 Premere il pulsante (▼)

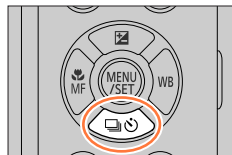

2 Premere ◀▶ per selezionare la modalità di avanzamento e premere [MENU/SET]

Ⓐ Modalità di avanzamento

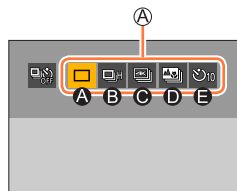

A [Sing.]	Quando si preme il pulsante di scatto, viene registrata una sola immagine.
B [Scatto a raff.] (→124)	Le immagini vengono registrate in sequenza mentre il pulsante di scatto è premuto.
C [FOTO 4K] (→107)	Quando si preme il pulsante di scatto, viene registrata un'immagine con la funzione Foto 4K.
D [Post Focus] (→118)	Quando si preme il pulsante di scatto, le immagini vengono registrate con la funzione [Post Focus].
E [Autoscatto] (→126)	Quando si preme il pulsante di scatto, la registrazione viene effettuata al termine del tempo impostato.

■ Per annullare la modalità di avanzamento

Al punto 2, selezionare ([Sing.]) o ([Off]).

- È possibile annullare l'autoscatto spegnendo la fotocamera (quando [Autoscatto auto off] è impostato su [ON]).

Funzione di scatto a raffica

■ Impostazione di [Vel. scatto]

- ① Selezionare [Scatto a raff.], quindi premere ▲ al punto **2** (→123)
- ② Selezionare la velocità dello scatto a raffica con ◀▶, quindi premere [MENU/SET]

		[H] (Alta velocità)	[M] (Media velocità)	[L] (Bassa velocità)
Velocità (foto/sec.)	[AFS] / [MF]	10	7	2
	[AFF] / [AFC]	6	6	
Live View durante la registrazione di scatti a raffica	[AFS] / [MF]	Nessuna	Disponibile	Disponibile
	[AFF] / [AFC]	Disponibile		
Numero di foto registrabili*1	Con file RAW	28 o più		
	Senza file RAW	85 o più		

*1 Quando si esegue la registrazione nelle condizioni di prova specificate da Panasonic. È possibile riprendere immagini fino al riempimento della scheda. Tuttavia, a metà della registrazione, la velocità degli scatti a raffica rallenta. Il numero di immagini degli scatti a raffica è limitato dalle condizioni di ripresa delle immagini, nonché dal tipo e/o dallo stato della scheda utilizzata.

■ Informazioni sul numero massimo di immagini che possono essere riprese continuamente

Quando si preme a metà il pulsante di scatto, viene visualizzato il numero massimo di immagini che possono essere riprese continuamente. È possibile controllare il numero approssimativo di immagini che possono essere riprese prima che la velocità di scatto a raffica si riduca.

Esempio: Quando possono essere riprese 20 immagini: [r20]



- Una volta iniziata la registrazione, il numero massimo di immagini che possono essere riprese continuamente si riduce. Quando viene visualizzato [r0], la velocità di scatto a raffica si riduce.
- Quando viene visualizzato [r99+], è possibile riprendere 100 o più immagini continuamente.

Selezione di una modalità di avanzamento

**Messa a fuoco in modalità di scatto a raffica**

La messa a fuoco varia a seconda delle impostazioni di messa a fuoco e dell'impostazione della funzione [Priorità focus/rilascio] nel menu [Personal.] ([Fuoco/Scatto ott.]).

Impostazioni di messa a fuoco	[Priorità focus/rilascio]	[H]	[M], [L]
[AFS]	[FOCUS]/ [BALANCE]/ [RELEASE]	Alla prima immagine	
[AFF] / [AFC]*2	[FOCUS]	Messa a fuoco prevista*3	Messa a fuoco normale*4
	[BALANCE]/ [RELEASE]	Messa a fuoco prevista*3	
[MF]	—	Messa a fuoco impostata con messa a fuoco manuale	

*2 La messa a fuoco viene fissata nella prima immagine quando si registrano soggetti scuri.

*3 La fotocamera prevede la messa a fuoco entro una gamma possibile, dando la priorità più elevata alla velocità dello scatto a raffica.

*4 Poiché la fotocamera registra una raffica di immagini mentre regola la messa a fuoco, la velocità dello scatto a raffica potrebbe essere inferiore.



- La velocità dello scatto a raffica potrebbe rallentare a seconda delle impostazioni seguenti: [Sensibilità], [Dim. immag.], [Qualità], [AFS/AFF/AFC], [Priorità focus/rilascio]
- Quando la velocità dello scatto a raffica è impostata su [H] (quando [AFS/AFF/AFC] è impostato su [AFS] o quando la modalità di messa a fuoco è impostata su [MF]), l'esposizione e il bilanciamento del bianco restano fissati sulle impostazioni della prima immagine. Quando la velocità dello scatto a raffica è impostata su [H] (quando [AFS/AFF/AFC] è impostato su [AFF] o [AFC]), [M] o [L], l'esposizione e il bilanciamento del bianco vengono regolati singolarmente per ciascuna foto.
- **La registrazione delle foto scattate con la funzione di scatto a raffica potrebbe richiedere qualche tempo. Se si continua a registrare durante la memorizzazione, il numero delle immagini che possono essere riprese mediante scatto a raffica si riduce. Si consiglia l'utilizzo di una scheda ad alta velocità quando si intende registrare utilizzando la funzione di scatto a raffica.**
- Questa funzione non è disponibile nei seguenti casi:
 - [Scintillio dell'acqua], [Luci sfavillanti], [Ripr. nott. a mano], [Immagine delicata di un fiore] (Modalità Scena guidata)
 - [Monocromo sgranato], [Monocromo vellutato], [Miniature effetto], [Messa a fuoco soft], [Filtro a stella], [Bagliore] (Modalità Controllo creativo)
 - Quando si registra utilizzando il flash
 - Quando è impostata la funzione [Esposizione Multipla]
 - Quando si utilizza la funzione [Ripresa Time Lapse]
 - Quando l'opzione [Scatto automatico] della funzione [Animaz. Stop Motion] è impostata su [ON]



Ripresa di foto con l'autoscatto

■ Impostazione del funzionamento dell'autoscatto

- ① Selezionare [Autoscatto], quindi premere ▲ al punto 2 (→123)
- ② Selezionare il funzionamento con autoscatto con ◀▶, quindi premere [MENU/SET]

	L'otturatore viene attivato dopo 10 secondi.
	L'otturatore viene attivato dopo 10 secondi e tre immagini vengono riprese a intervalli di circa 2 secondi.
	L'otturatore viene attivato dopo 2 secondi. Questa funzionalità è anche efficace per evitare il jitter (tremolio della fotocamera) quando si preme il pulsante di scatto.

- Dopo il lampeggio dell'indicatore di autoscatto, la registrazione si avvia.
- La messa a fuoco e l'esposizione vengono fissate quando si preme a metà il pulsante di scatto.
- Si consiglia di usare un treppiede.
- Non è possibile impostare la funzione su  nei casi seguenti:
 - Quando si intende registrare utilizzando la funzione [Bracket]
 - Quando è impostata la funzione [Esposizione Multipla]
 - Quando l'opzione [Reg. simul. senza filtro] della funzione [Impostazioni filtro] è impostata su [ON]
- Questa funzione non è disponibile nei seguenti casi:
 - Durante la registrazione di filmati
 - Quando si utilizza la funzione [Ripresa Time Lapse]
 - Quando l'opzione [Scatto automatico] della funzione [Animaz. Stop Motion] è impostata su [ON]



Ripresa di immagini mentre si regola automaticamente un'impostazione (registrazione con variazione a forcella, o "bracket")

Modalità di registrazione: **P** **A** **S** **M**

È possibile riprendere più immagini mentre si regola automaticamente un'impostazione premendo il pulsante di scatto.

1 Impostare il menu

MENU → **[Reg]** → **[Bracket]** → **[Tipo Bracket]**

 (Variazione a forcella dell'esposizione)	Premere il pulsante di scatto per effettuare la registrazione mentre si regola l'esposizione. (→128)
 (Variazione a forcella del diaframma)	Premere il pulsante di scatto per effettuare la registrazione mentre si regola il diaframma. (→129) • Disponibile in modalità di esposizione automatica a priorità di diaframma o quando la sensibilità ISO è impostata su [AUTO] in modalità di esposizione manuale.
FOCUS (Variazione a forcella della messa a fuoco)	Premere il pulsante di scatto per effettuare la registrazione mentre si regola la posizione di messa a fuoco. (→129)
WB (Variazione a forcella del bilanciamento del bianco)	Premere il pulsante di scatto una volta per riprendere automaticamente tre immagini con diverse impostazioni del bilanciamento del bianco. (→106)

2 Premere ▼ per selezionare [Più impostazioni], quindi premere [MENU/SET]

- Per informazioni su [Più impostazioni], vedere la pagina che descrive ciascuna funzione.
- Premere a metà il pulsante di scatto per uscire dal menu.

3 Mettere a fuoco il soggetto e riprendere un'immagine

- Quando si seleziona la variazione a forcella dell'esposizione, l'indicazione della variazione a forcella visualizzata lampeggia fino a quando vengono riprese tutte le immagini impostate. Se si modificano le impostazioni della variazione a forcella o si spegne la fotocamera prima di aver ripreso tutte le immagini impostate, la fotocamera riprende la registrazione dalla prima immagine.

■ Per annullare [Bracket]

Selezionare [OFF] al punto 1.



Ripresa di immagini mentre si regola automaticamente un'impostazione (registrazione con variazione a forcella, o "bracket")

- La registrazione con variazione a forcella (bracket) viene disattivata nei casi seguenti.
 - [Scintillio dell'acqua], [Luci sfavillanti], [Ripr. nott. a mano], [Immagine delicata di un fiore] (Modalità Scena guidata)
 - [Monocromo sgranato], [Monocromo vellutato], [Miniature effetto], [Messa a fuoco soft], [Filtro a stella], [Bagliore] (Modalità Controllo creativo)
 - Quando si registra utilizzando il flash (tranne che per la variazione a forcella del bilanciamento del bianco)
 - Durante la registrazione di filmati
 - Durante la registrazione di foto 4K
 - Quando si intende registrare utilizzando la funzione [Post Focus]
 - Quando è impostata la funzione [Esposizione Multipla]
 - Quando si utilizza la funzione [Ripresa Time Lapse]
 - Quando la funzione [Scatto automatico] di [Animaz. Stop Motion] è impostata su [ON]

Variazione a forcella dell'esposizione

■ Informazioni su [Più impostazioni] (punto 2 di (→127))

[Passo]	Imposta il numero di immagini da riprendere e la gamma di compensazione dell'esposizione. Da [3•1/3] (riprende tre immagini con un intervallo di 1/3 di EV) a [7• 1] (riprende sette immagini con un intervallo di 1 EV)
[Sequenza]	Imposta l'ordine in cui le immagini vengono riprese.
[Impost. scatto singolo]*	[□]: Riprende un'immagine ad ogni pressione del pulsante di scatto. [☑]: Quando si preme una sola volta il pulsante di scatto, riprende tutte le immagini da riprendere che sono state impostate.

* Non disponibile per la registrazione di scatti a raffica. Quando si intende utilizzare la registrazione di scatti a raffica, se si preme e si tiene premuto il pulsante di scatto, la registrazione viene effettuata in modo continuo fino alla ripresa di un numero specifico di immagini.

[Passo]: [3•1/3], [Sequenza]: [0/-/+]

Prima immagine



±0 EV

Seconda immagine

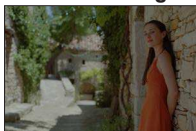

-1/3 EV

Terza immagine



+1/3 EV

- Quando si intende riprendere immagini utilizzando la variazione a forcella dell'esposizione dopo avere impostato il valore di compensazione dell'esposizione, le immagini riprese sono basate sul valore di compensazione dell'esposizione selezionato.



Ripresa di immagini mentre si regola automaticamente un'impostazione (registrazione con variazione a forcella, o "bracket")

Variazione a forcella del diaframma

Modalità di registrazione: **A****M**

■ Informazioni su [Più impostazioni] (punto 2 di (→127))

[Conteggio immagini]	[3]: Riprende un numero specificato di immagini con valori di apertura del diaframma diversi entro la gamma basata sul valore di apertura del diaframma iniziale. [ALL]: riprende immagini utilizzando tutti i valori di apertura del diaframma.
-----------------------------	---

- Quando si intende utilizzare la registrazione di scatti a raffica, se si preme e si tiene premuto il pulsante di scatto, la registrazione viene effettuata fino alla ripresa di un numero specifico di immagini.

Esempio:

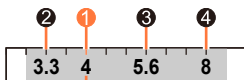

Quando la posizione iniziale è impostata su F4:

- 1 prima immagine, 2 seconda immagine, 3 terza immagine, 4 quarta immagine

Variazione a forcella della messa a fuoco

■ Informazioni su [Più impostazioni] (punto 2 di (→127))

[Passo]	Imposta l'intervallo tra le posizioni di messa a fuoco.
[Conteggio immagini]*	Imposta il numero di immagini da riprendere.
[Sequenza]	[0/-/+]: riprende immagini con posizioni di messa a fuoco diverse entro la gamma in base alla posizione di messa a fuoco iniziale. [0/+]: riprende immagini con posizioni di messa a fuoco diverse verso il lato lontano in base alla posizione di messa a fuoco iniziale.

* Non disponibile per la registrazione di scatti a raffica. Quando si intende utilizzare la registrazione di scatti a raffica, se si preme e si tiene premuto il pulsante di scatto, la registrazione viene effettuata in modo continuo fino alla ripresa di un numero specifico di immagini.

[Sequenza]: Esempio quando si seleziona [0/-/+] **[Sequenza]:** Esempio quando si seleziona [0/+]



A Distanza ravvicinata

B Infinito

- 1 prima immagine, 2 seconda immagine... 5 quinta immagine...

- Le immagini riprese con la variazione a forcella della messa a fuoco vengono visualizzate come una serie di immagini di gruppo.

Ripresa automatica di immagini a intervalli impostati

[Ripresa Time Lapse]

Modalità di registrazione:

È possibile preimpostare dati quali l'ora di avvio della registrazione e la ripresa temporizzata, per riprendere automaticamente foto. Questa impostazione è pratica per riprendere immagini a intervalli costanti per scene di panorami, osservazione delle modifiche graduali di animali/piante e altre applicazioni. Le immagini vengono registrate come una serie di immagini di gruppo.

- Effettuare anticipatamente le impostazioni relative a data e ora. (→29)

1 Impostare il menu

MENU → [Reg] → [Ripresa Time Lapse]		
[Impost. Intervallo scatto]	<p>[ON]: Imposta il tempo di attesa dal momento di avvio della registrazione al momento di avvio della registrazione successiva.</p> <p>[OFF]: Al termine della registrazione, la registrazione successiva viene avviata senza alcun intervallo.</p>	
[Ora di inizio]	[Ora]	Avvia la registrazione premendo a fondo il pulsante di scatto.
	[Imposta Ora avvio]	<p>È possibile impostare una qualsiasi ora entro le 23 ore e 59 minuti successivi.</p> <p>① Premere ◀▶ per selezionare la voce (ore e/o minuti), e ▲▼ per impostare l'ora di avvio, quindi premere [MENU/SET]</p>
[Conteggio immagini] / [Intervallo scatto]*1	<p>◀▶ : Selezionare la voce (cifra)</p> <p>▲▼ : impostazione</p> <p>[MENU/SET]: impostare</p>	

- *1 È possibile impostare la funzione solo quando [Impost. Intervallo scatto] è impostato su [ON].
- Il tempo di conclusione stimato della registrazione viene visualizzato nella schermata delle impostazioni (quando [Impost. Intervallo scatto] è impostato su [OFF], il tempo di conclusione della registrazione viene visualizzato solo quando la modalità di messa a fuoco è impostata su [MF] in Modalità Esposizione automatica a priorità di tempi o in Modalità Esposizione manuale).
 - In alcune condizioni di registrazione la fotocamera potrebbe non essere in grado di registrare utilizzando l'intervallo e il numero di immagini da registrare preimpostati, oppure potrebbe non terminare la registrazione nel tempo di conclusione della registrazione stimato.

2 Premere ▲ per selezionare [Avvia], quindi premere [MENU/SET]



3 Premere a metà il pulsante di scatto per mettere a fuoco



Ripresa automatica di immagini a intervalli impostati [Ripresa Time Lapse]

4 Premere a fondo il pulsante di scatto

- La registrazione si avvia automaticamente.
- In modalità di standby della registrazione, la fotocamera si spegne automaticamente quando non viene eseguita alcuna operazione per un intervallo di tempo preimpostato. La registrazione [Ripresa Time Lapse] continua anche se si spegne la fotocamera, e quest'ultima si accende automaticamente al momento di avvio della registrazione. Se si desidera accendere la fotocamera manualmente, premere a metà il pulsante di scatto.
- Operazioni in modalità di standby della registrazione (la fotocamera è accesa)

Operazione	Operazioni mediante lo schermo tattile	Descrizione
[Fn1]*2	 *3	Visualizza una schermata di selezione mediante la quale è possibile mettere in pausa o arrestare la registrazione
		Visualizza una schermata di selezione mediante la quale è possibile riavviare o arrestare la registrazione (mentre in pausa)

*2 Quando si registrano immagini impostando [Impost. Intervallo scatto] su [OFF], è possibile premere [Fn1] anche mentre la registrazione è in corso. Al termine della registrazione (esposizione) di un'immagine ripresa al momento in cui si è premuto [Fn1], viene visualizzata una schermata di selezione.

*3 Quando si registrano immagini impostando [Impost. Intervallo scatto] su [OFF], non è possibile effettuare operazioni a tocco.

5 Selezionare il metodo di creazione per filmati

- [Formato Rec]: [MP4]

[Qualità reg.]	Imposta le qualità di immagine del filmato.
[Frame Rate]	Impostare il numero di fotogrammi al secondo. Più alto è il numero, più fluido sarà il filmato.
[Sequenza]	[NORMAL]: congiunge le foto nella sequenza di registrazione. [REVERSE]: congiunge le foto nell'ordine inverso a quello di registrazione.

6 Premere per selezionare [Esegui], quindi premere [MENU/SET]

- È anche possibile creare un filmato utilizzando la funzione [Video Time Lapse] nel menu [Play].

Ripresa automatica di immagini a intervalli impostati [Ripresa Time Lapse]

- Questa funzione non è destinata a sistemi per applicazioni specifiche (fotocamere di monitoraggio).
- Quando si utilizza lo zoom, la fotocamera potrebbe inclinarsi quando il barilotto dell'obiettivo si allunga. Accertarsi di fissare la fotocamera in sede con un treppiede o in altro modo.
- [Ripresa Time Lapse] viene messa in pausa nei casi seguenti:
 - Quando la carica residua della batteria si esaurisce
 - Quando si spegne la fotocamera
 Qualora il numero di immagini impostato non sia stato ancora ripreso, è possibile riavviare l'operazione spegnendo la fotocamera nello stato di pausa, sostituendo la batteria o la scheda e quindi riaccendendo la fotocamera (tuttavia, tenere presente che le immagini registrate dopo avere riavviato l'operazione vengono salvate come un gruppo di immagini separato).
- Si consiglia l'utilizzo della messa a fuoco automatica per la registrazione con ripresa temporizzata nei casi in cui è impostato un lungo [Intervallo scatto] e la fotocamera si spegnerà automaticamente tra gli scatti.
- Quando si intende creare filmati con una dimensione della qualità delle immagini pari a [4K], i tempi di registrazione sono limitati a 29 minuti e 59 secondi.
Se si intende utilizzare una scheda di memoria SDHC, non è possibile creare filmati con dimensione dei file superiore a 4 GB. Con una scheda di memoria SDXC, è possibile creare filmati con dimensione dei file superiore a 4 GB.
- Quando si intende creare un filmato con dimensioni della qualità delle immagini pari a [FHD] o [HD], non è possibile crearlo se il tempo di registrazione è superiore a 29 minuti e 59 secondi o la dimensione del file è superiore a 4 GB.
- Questa funzione non è disponibile nei seguenti casi:
 - [Ripr. nott. a mano] (Modalità Scena guidata)
 - Quando è impostata la funzione [Esposizione Multipla]
 - Quando si utilizza la funzione [Animaz. Stop Motion]



Creazione di un'animazione a passo uno

[Animaz. Stop Motion]

Modalità di registrazione:   **PASM**       

È possibile unire delle foto per creare un'animazione a passo uno. Le immagini vengono registrate come una serie di immagini di gruppo.

- Effettuare anticipatamente le impostazioni relative a data e ora. (→29)

1 Impostare il menu

MENU →  [Reg] → [Animaz. Stop Motion]	
[Scatto automatico]	[ON]: Riprende automaticamente le immagini a un intervallo di registrazione impostato. [OFF]: Riprende le immagini manualmente, un fotogramma alla volta.
[Intervallo scatto]	(Solo quando la funzione [Scatto automatico] è impostata su [ON]) Impostare l'intervallo utilizzato per la funzione [Scatto automatico].

2 Premere ▲ per selezionare [Avvia], quindi premere [MENU/SET]

3 Premere ▲ per selezionare [Nuova], quindi premere [MENU/SET]

4 Premere a metà il pulsante di scatto per mettere a fuoco

5 Premere a fondo il pulsante di scatto

- È possibile registrare fino a 9.999 fotogrammi.

6 Spostare il soggetto per stabilire la composizione

- Ripetere la registrazione delle foto allo stesso modo.
- Quando si spegne la fotocamera durante la registrazione, all'accensione della fotocamera viene visualizzato un messaggio per riavviare la registrazione.

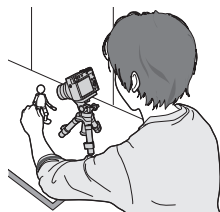

Come creare un'animazione a passo uno efficace

- Nella schermata di registrazione vengono visualizzate fino a due immagini registrate in precedenza. Controllare questa schermata come linea guida per stabilire la quantità di movimento richiesta.
- È possibile premere il pulsante [▶] (Riproduzione) per controllare le immagini registrate. Premere il pulsante [⏏] per eliminare le immagini non necessarie. Per tornare alla schermata di registrazione, premere di nuovo il pulsante [▶] (Riproduzione).



Creazione di un'animazione a passo uno [Animaz. Stop Motion]

7 Toccare [] per terminare la registrazione

- È anche possibile terminare la registrazione selezionando [Animaz. Stop Motion] nel menu [Reg] e quindi premendo [MENU/SET].
- Quando la funzione [Scatto automatico] è impostata su [ON], selezionare [Esci] nella schermata di conferma. (Se viene selezionata la funzione [Sospendi], premere a fondo il pulsante di scatto per riavviare la registrazione.)

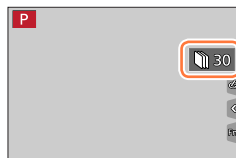
**8 Selezionare un metodo per creare un'animazione a passo uno**

- [Formato Rec]: [MP4]

[Qualità reg.]	Imposta le qualità di immagine del filmato.
[Frame Rate]	Impostare il numero di fotogrammi al secondo. Più alto è il numero, più fluido sarà il filmato.
[Sequenza]	[NORMAL]: Congiunge le foto nella sequenza di registrazione. [REVERSE]: Congiunge le foto nell'ordine inverso a quello di registrazione.

9 Premere ▲ per selezionare [Esegui], quindi premere [MENU/SET]

- È anche possibile creare un'animazione a passo uno utilizzando la funzione [Video Stop Motion] nel menu [Play].

■ Aggiunta di immagini a un gruppo di animazione a passo uno già registrato

Quando si seleziona [Addizionale] al punto **3**, vengono visualizzate le immagini di gruppo registrate utilizzando la funzione [Animaz. Stop Motion]. Selezionare un gruppo predefinito di immagini e premere [MENU/SET]. Quindi, selezionare [Si] nella schermata di conferma.

Creazione di un'animazione a passo uno [Animaz. Stop Motion]

- La funzione [Scatto automatico] potrebbe non venire effettuata a seconda dell'intervallo preimpostato, poiché la registrazione potrebbe richiedere del tempo in alcune condizioni di registrazione, ad esempio quando si riprendono le immagini utilizzando un flash.
- Quando si intende creare filmati con una dimensione della qualità delle immagini pari a [4K], i tempi di registrazione sono limitati a 29 minuti e 59 secondi.
Se si intende utilizzare una scheda di memoria SDHC, non è possibile creare filmati con dimensione dei file superiore a 4 GB. Con una scheda di memoria SDXC, è possibile creare filmati con dimensione dei file superiore a 4 GB.
- Quando si intende creare un filmato con dimensioni della qualità delle immagini pari a [FHD] o [HD], non è possibile crearlo se il tempo di registrazione è superiore a 29 minuti e 59 secondi o la dimensione del file è superiore a 4 GB.
- Non è possibile selezionare una sola foto registrata utilizzando la funzione [Addizionale].
- Questa funzione non è disponibile nei seguenti casi:
 - Quando è impostata la funzione [Esposizione Multipla]
 - Quando si utilizza la funzione [Ripresa Time Lapse]
- [Scatto automatico] in [Animaz. Stop Motion] non può essere utilizzata nel seguente caso:
 - [Ripr. nott. a mano] (Modalità Scena guidata)





Correzione del jitter (oscillazione della fotocamera)

Modalità di registrazione:   **P** **A** **S** **M**   

Rileva automaticamente e previene il jitter.

MENU →  **[Reg.]** /  **[Imm. in mov.]** → **[Stabilizz.]**

 (Normale)	Corregge il jitter verticale e orizzontale.
 (Panoramica)	Corregge il jitter verticale. Questa impostazione è ideale per la panoramica (tecnica di registrazione di un soggetto facendo coincidere il movimento della fotocamera con il movimento del soggetto che si sposta in una direzione specifica).
[OFF]	[Stabilizz.] non funziona.



Per evitare il jitter

Se viene visualizzato un avvertimento sul jitter, utilizzare la funzione **[Stabilizz.]**, un treppiede o la funzione **[Autoscatto]**.

- L'utilizzo di un tempo di esposizione più lento può causare immagini mosse.

Il tempo di esposizione è particolarmente più lento nei casi seguenti.

Mantenere la fotocamera immobile dal momento in cui si preme il pulsante di scatto fino a quando l'immagine viene visualizzata sullo schermo. Si consiglia di usare un treppiede.

- **[Slow sync.]**
- **[Sinc. lenta/occhi r.]**
- **[Notturmo nitido]**, **[Cielo notturno sofisticato]**, **[Notturmo caldo e vivido]**, **[Notturmo artistico]**, **[Luci sfavillanti]**, **[Ritratto notturno chiaro]**
(Modalità Scena guidata)



Correzione del jitter (oscillazione della fotocamera)

- Quando si utilizza un treppiede, si consiglia di impostare la funzione [Stabilizz.] su [OFF].
- [Stabilizz.] non può essere utilizzato selezionando [(👉)] (Normale) nella modalità Scatto panorama.
- Nei seguenti casi lo [Stabilizz.] passerà allo stato [(👉)] (Normale), anche se è impostato su [(👉)] (Panoramica):
 - Durante la registrazione di filmati
 - Quando si registrano foto in formato 4K
 - Quando si registra utilizzando la funzione [Post Focus]
- Non è possibile utilizzare la funzione [Stabilizz.] quando si registra con la funzione [Filmato alta velocità].
- La funzione “5-axis Hybrid Image Stabiliser” (stabilizzatore di immagini ibrido a 5 assi) opera automaticamente durante la registrazione di filmati. Questa funzione riduce il jitter delle immagini quando si registrano filmati mentre si utilizza lo zoom o si cammina, e così via.
 - Il campo di registrazione potrebbe restringersi.
- Nei casi seguenti, la funzione dello stabilizzatore di immagine ibrido a 5 assi non è disponibile.
 - Quando si usa lo zoom digitale
 - Quando si registrano filmati con la funzione [Qualità reg.] impostata su [4K/100M/30p]/[4K/100M/25p] o [4K/100M/24p]
 - Quando si intende registrare utilizzando la funzione [Ritaglio Live 4K]
- Casi in cui la funzione dello stabilizzatore potrebbe non produrre alcun effetto:
 - Quando è presente un notevole jitter
 - Quando il fattore di ingrandimento dello zoom è elevato (anche nell'escursione dello zoom digitale)
 - Quando si riprendono immagini mentre si segue un soggetto in movimento
 - Quando il tempo di esposizione diventa più lento per riprendere immagini in interni o in luoghi bui
- L'effetto della panoramica mediante la selezione di [(👉)] non viene ottenuto completamente nei casi seguenti:
 - Giorni estivi luminosi o altri luoghi luminosi
 - Quando il tempo di esposizione è superiore a 1/100 di secondo
 - Quando il movimento di un soggetto è lento e la velocità con cui si sposta la fotocamera è troppo bassa (non viene ottenuta una sfocatura gradevole dello sfondo)
 - Quando la fotocamera non segue adeguatamente il movimento di un soggetto



Uso dello zoom

Tipi di zoom e relativo utilizzo

Zoom ottico

Modalità di registrazione:   P A S M    

È possibile zoomare in avvicinamento senza ridurre la qualità di immagine.

Fattore di ingrandimento massimo: 15x

- Questa funzione non è disponibile nel seguente caso:
 - Quando si registra con la funzione [Zoom macro]

Zoom ottico extra

Modalità di registrazione:   P A S M    

Questa funzione è operativa quando sono state selezionate dimensioni delle immagini con l'indicazione [EX] in [Dim. immag.]. Lo zoom ottico extra consente di zoomare in avvicinamento utilizzando un rapporto zoom più elevato rispetto allo zoom ottico, senza deteriorare la qualità di immagine. Il rapporto zoom massimo varia a seconda delle dimensioni delle immagini.

Fattore di ingrandimento massimo: 30x (incluso il rapporto zoom ottico).

- Questa funzione non è disponibile nei seguenti casi:
 - [Ripr. nott. a mano] (Modalità Scena guidata)
 - [Effetto giocattolo], [Giocattolo colori vivi] (Modalità Controllo creativo)
 - Quando si registrano foto in formato 4K
 - Quando si intende registrare utilizzando la funzione [Post Focus]
 - Quando [HDR] è impostato su [ON]
 - Quando è impostata la funzione [Esposizione Multipla]
 - Se [Rip.nott.iA mano] è impostato su [ON]
 - Se [iHDR] è impostato su [ON]
 - Quando [Qualità] è impostato su [RAW]
 - Quando si registra con la funzione [Zoom macro]
 - Durante la registrazione di filmati



[i.Zoom]

Modalità di registrazione:       

È possibile utilizzare la tecnologia di risoluzione intelligente della fotocamera per aumentare il rapporto zoom fino a un valore 2 volte più alto del rapporto zoom originale, con un deterioramento limitato della qualità di immagine.

MENU →  **[Reg]** /  **[Imm. in mov.]** → **[i.Zoom]**

Impostazioni: [ON] / [OFF]

- Quando la funzione [Dim. immag.] è impostata su [S], è possibile incrementare il rapporto zoom fino a circa 1,5 volte il rapporto zoom originale.
- La funzione [i.Zoom] si attiva automaticamente in modalità Automatica intelligente o in modalità Automatica intelligente plus.
- Questa funzione non è disponibile nei seguenti casi:
 - [Ripr. nott. a mano] (Modalità Scena guidata)
 - [Opera d'arte], [Effetto giocattolo], [Giocattolo colori vivi] (Modalità Controllo creativo)
 - Quando si registra con la funzione [Zoom macro]
 - Quando [HDR] è impostato su [ON]
 - Quando è impostata la funzione [Esposizione Multipla]
 - Se [Rip.nott.iA mano] è impostato su [ON]
 - Se [iHDR] è impostato su [ON]
 - Quando la funzione [Qualità] è impostata su [RAW , [RAW ] o [RAW]



[Zoom digit.]

Modalità di registrazione: **P** **A** **S** **M**

Esegue una zoomata 4 volte superiore rispetto allo zoom ottico/zoom ottico extra. Quando si utilizza la funzione [Zoom digit.] contemporaneamente alla funzione [i.Zoom], è possibile aumentare il rapporto zoom combinato fino a 4x. (DC-TZ200)

Esegue una zoomata 2 volte superiore rispetto allo zoom ottico/zoom ottico extra quando la funzione [i.Zoom] è impostata su [OFF]. Quando la funzione [i.Zoom] è impostata su [ON], la funzione [Zoom digit.] viene annullata. (DC-TZ202)

Tenere presente che con lo zoom digitale l'ingrandimento riduce la qualità delle immagini.

MENU → **[Reg.]** / **[Imm. in mov.]** → **[Zoom digit.]**

Impostazioni: [ON] / [OFF]

- Quando si utilizza la funzione [Zoom digit.], si consiglia di utilizzare un treppiede e l'autoscatto (→126) per la ripresa delle immagini.
- L'area AF viene visualizzata in grandi dimensioni al centro della gamma dello zoom digitale.
- Questa funzione non è disponibile nei seguenti casi:
 - Quando la funzione [Velocità visualiz. monitor] è impostata su [ECO 30fps] (impostazione al momento dell'acquisto)
 - Quando [Velocità visualizz. LVF] è impostato su [ECO 30fps]
 - [Ripr. nott. a mano] (modalità Scena guidata)
 - [Opera d'arte], [Effetto giocattolo], [Giocattolo colori vivi], [Miniature effetto] (modalità Controllo creativo)
 - Quando si registra utilizzando la funzione [Post Focus]
 - Quando si registra con la funzione [Filmato alta velocità]
 - Quando [HDR] è impostato su [ON]
 - Quando è impostata la funzione [Esposizione Multipla]
 - Quando la funzione [Qualità] è impostata su [RAW], [RAW] o [RAW]

L'illustrazione è un esempio di quando si utilizza lo zoom ottico, la funzione [i.Zoom] e la funzione [Zoom digit.] in Modalità Programma di esposizione automatica. (DC-TZ200)

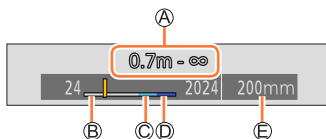

- (A) Gamma di messa a fuoco
- (B) Gamma zoom ottico
- (C) Gamma i.Zoom
- (D) Gamma zoom digitale
- (E) Posizione zoom attuale (con le stesse lunghezze focali di una fotocamera a pellicola formato 35 mm)

Uso dello zoom eseguendo le operazioni a tocco (zoom a tocco)

1 Toccare [◀]

2 Toccare [↕]

- Viene visualizzata la barra di scorrimento.



3 Eseguire le operazioni di zoom trascinando la barra di scorrimento

- La velocità dello zoom varia in base alla posizione toccata.

[▼] / [▲]	Zoomata lenta
[↘] / [↗]	Zoomata veloce

- Toccare di nuovo [↕] per terminare le operazioni con lo zoom a tocco.



Ripresa di immagini con il flash

Modalità di registrazione:         

■ Aprire/chiedere il flash incorporato

A Per aprire il flash

Far scorrere la leva di apertura flash.

- Fare attenzione quando si apre il flash, in quanto quest'ultimo scatta fuori.

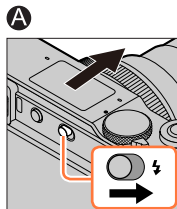

B Per chiudere il flash

Premere il flash fino a sentire uno scatto.

- Fare attenzione a non a far restare incastrato un dito, altre parti del corpo o qualsiasi oggetto, quando si chiude il flash.
- La chiusura forzata del flash può danneggiare la fotocamera.
- Accertarsi di chiudere il flash incorporato quando non è in uso.
- L'impostazione del flash viene fissata su [⚡] (flash forzato disattivato) mentre il flash è chiuso.

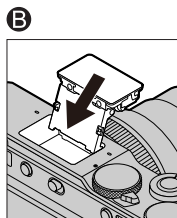

Modifica della modalità del flash

Modalità di registrazione: **P** **A** **S** **M**

Impostare il flash in modo corrispondente alla registrazione.

MENU → **[Reg]** → **[Flash]** → **[Modalità Flash]**

<p> : [Att. forz. flash]</p> <p> : [Att.forz./occhi r.]</p>	<p>Il flash viene attivato ogni volta indipendentemente dalle condizioni di registrazione.</p> <ul style="list-style-type: none"> • Utilizzare questa impostazione quando il soggetto è in controluce o sotto l'illuminazione di lampade a fluorescenza.
<p> : [Slow sync.]</p> <p> : [Sinc. lenta/occhi r.]</p>	<p>Riprende immagini più luminose, ad esempio immagini di soggetti su uno sfondo notturno, riducendo il tempo di esposizione mentre si fa scattare un flash.</p> <ul style="list-style-type: none"> • Ideale per riprendere immagini di persone su uno sfondo notturno. • Un tempo di esposizione più lento può causare una sfocatura di movimento. Si consiglia di usare un treppiede.

Il flash viene attivato due volte. L'intervallo tra il primo e il secondo lampo del flash è più lungo quando è impostato [] o []. Il soggetto non deve spostarsi fino all'attivazione del secondo lampo del flash.

- L'effetto di riduzione degli occhi rossi varia a seconda del soggetto, ed è influenzato da fattori quali la distanza dal soggetto e se il soggetto guardi o meno la fotocamera durante il lampo preliminare. In alcuni casi, la riduzione degli occhi rossi potrebbe risultare inefficace.

Ripresa di immagini con il flash

■ Impostazioni del flash per ciascuna modalità di registrazione

(○: Disponibile, –: Non disponibile)

Modalità di registrazione*1					
P	Modalità Programma di esposizione automatica	○	○	○	○
A	Modalità Esposizione automatica a priorità di apertura				
S	Modalità Esposizione automatica a priorità di tempi	○	○	–	–
M	Modalità Esposizione manuale				
SCN Modalità Scena guidata (●: Impostazioni predefinite)	[Ritratto chiaro]	○	●	–	–
	[Pelle di seta]	○	●	–	–
	[Controluce chiaro]	●	–	–	–
	[Viso dolce di un bambino]	○	●	–	–
	[Ritratto notturno chiaro]	–	–	–	●
	[Immagine delicata di un fiore]	●	–	–	–
	[Manicaretta]	●	–	–	–
	[Dessert goloso]	●	–	–	–
	[Animale in movimento]	●	–	–	–
[Eventi sportivi]	●	–	–	–	
	[Monocromo]	●	○	○	○

*1 Per i dettagli sulle impostazioni del flash in Modalità Automatica intelligente ([] o []), vedere (→53).

- Il flash viene fissato su [] (flash forzato disattivato) nei casi seguenti:
 - [Controluce morbido], [Tonalità rilassante], [Paesaggio definito], [Cielo azzurro], [Bagliore romantico del tramonto], [Bagliore intenso del tramonto], [Scintillio dell'acqua], [Notturno nitido], [Cielo notturno sofisticato], [Notturno caldo e vivido], [Notturno artistico], [Luci sfavillanti], [Ripr. nott. a mano] (Modalità Scena guidata)
 - Durante la registrazione di filmati
 - Quando si registrano foto in formato 4K
 - Quando si registra utilizzando la funzione [Post Focus]
 - **Quando si utilizza l'otturatore elettronico**
 - Quando [HDR] è impostato su [ON]
 - **Se [Modalità silenziosa] è impostato su [ON]**
 - Quando è impostato un effetto dell'immagine nell'opzione [Effetto filtro] della funzione [Impostazioni filtro]
- L'impostazione del flash in modalità Scena guidata viene riportata al valore iniziale a ciascun cambiamento di scena.



Ripresa di immagini con il flash

■ Tempo di esposizione per ciascuna modalità del flash

Modalità del flash	Tempo di esposizione (secondi)	Modalità del flash	Tempo di esposizione (secondi)
	1/60*2 - 1/2000		1 - 1/2000

*2 Il tempo di esposizione viene impostato su 60 secondi in modalità di Esposizione automatica a priorità di tempi. Il tempo di esposizione viene impostato su T (Tempo) in Modalità Esposizione manuale.

- In Modalità Automatica intelligente ([] o []), il tempo di esposizione cambia a seconda della scena identificata.

■ La portata utile del flash

Il bordo dell'immagine potrebbe diventare leggermente scuro se si usa il flash da vicino senza lo zoom (vicino al grandangolo massimo). Ciò può essere rimediato usando un po' di zoom.

Max. grandangolo	Max. teleobiettivo
Da 0,6 m a 6,8 m circa	Da 1,0 m a 3,9 m circa

- Si ottengono queste portate, la sensibilità ISO viene impostata su [AUTO] e [Lim. Sup. Autom. ISO (Foto)] viene impostato su [AUTO].

- Evitare quanto segue, in quanto il calore o la luce potrebbero causare deformazioni o scolorimenti.
 - Posizionare il flash in prossimità degli oggetti
 - Coprire il flash con la mano mentre sta scattando
 - Chiusura del flash mentre scatta
- Non chiudere il flash subito dopo l'attivazione del flash preliminare, prima della ripresa di immagini per la modalità di Attivazione forzata o di Riduzione occhi rossi e altre impostazioni del flash. Qualora si chiuda immediatamente il flash, si provocherà un malfunzionamento.
- La carica del flash potrebbe richiedere del tempo se la batteria è quasi scarica o se si utilizza il flash ripetutamente. Quando il flash è in carica, l'icona del flash lampeggia in rosso, e non è possibile riprendere un'immagine anche se si preme a fondo il pulsante di scatto.

Ripresa di immagini con il flash

Impostazione della sincronizzazione sulla 2ª tendina

Modalità di registrazione: **P** **A** **S** **M**

La sincronizzazione sulla 2ª tendina è un metodo di registrazione in cui il flash scatta un attimo prima che l'otturatore si chiuda, quando si riprende un'immagine di un soggetto in movimento (ad esempio un'auto) utilizzando il flash con un tempo di esposizione lento.

MENU → **[Reg]** → **[Flash]** → **[Sincr. flash]**

[1ST]	La sincronizzazione sulla 1ª tendina è il normale metodo di registrazione quando si utilizza il flash.	
[2ND]	La sorgente di luce viene catturata sul retro del soggetto, e questo produce un'immagine vivida e dinamica.	

- Se si imposta questa funzione su [2ND], viene visualizzato [2nd] nell'icona del flash sullo schermo.
- Quando si imposta un tempo di esposizione veloce, l'effetto prodotto dalla funzione [Sincr. flash] potrebbe non essere sufficiente.
- Quando è impostato [2ND], non è possibile impostare il flash su [] o [].

Regolazione della luce emessa dal flash

Modalità di registrazione: **P** **A** **S** **M**

Regolare l'intensità della luce emessa dal flash se un'immagine ripresa utilizzando il flash risulta troppo chiara o troppo scura.

MENU → **[Reg]** → **[Flash]** → **[Regolazione Flash]**

1 Premere per impostare l'intensità della luce emessa dal flash e quindi premere **[MENU/SET]**

Impostazioni: da -2 EV a +2 EV (unità: 1/3 di EV)

Se non si vuole regolare l'intensità del flash, selezionare [± 0 EV].

- Quando l'intensità del flash è stata regolata, [+] o [-] viene visualizzato sull'icona del flash.

Registrazione di filmati/filmati in formato 4K

Modalità di registrazione:

È possibile registrare immagini con qualità ad alta definizione conformi allo standard AVCHD, nonché filmati registrati in formato MP4. È anche possibile registrare un filmato 4K in formato MP4. (→149)

L'audio viene registrato in stereo.

1 Premere il pulsante dei filmati per cominciare la registrazione

- Ⓐ Indicatore dello stato di registrazione
- Ⓑ Tempo di registrazione trascorso
- Ⓒ Tempo di registrazione restante

- È possibile registrare filmati appropriati per ciascuna modalità.
- Rilasciare immediatamente il pulsante dei filmati dopo averlo premuto.
- Mentre si registrano filmati, l'indicatore di stato di registrazione (rosso) lampeggia.

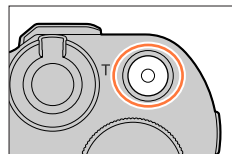

2 Premere di nuovo il pulsante dei filmati per terminare la registrazione

- **Se la registrazione avviene in un ambiente silenzioso, nei filmati si udiranno il suono dell'apertura del diaframma, della messa a fuoco e di altre azioni. Non si tratta di un guasto.**

L'operazione di messa a fuoco durante la registrazione di filmati può venire impostata su [OFF] in [AF cont.]. (→151)



Informazioni sui suoni delle operazioni al termine della registrazione

Qualora il suono operativo del pulsante dei filmati premuto per terminare la registrazione dia fastidio, provare a:

- Registrare il filmato circa tre secondi più lungo, quindi dividere l'ultima parte del filmato utilizzando la funzione [Dividi film.] (→220) nel menu [Play].

■ Registrazione di filmati in Modalità Video creativa

È possibile registrare un filmato impostando diaframma, tempo di esposizione e sensibilità ISO mediante il funzionamento a tocco. (→77)



Registrazione di filmati/filmati in formato 4K

- Qualora la temperatura circostante sia elevata o si registri continuativamente un filmato, viene visualizzata l'indicazione [△] e la registrazione potrebbe venire arrestata mentre è in corso. Attendere che la fotocamera si raffreddi.
- Tenere presente che, qualora si eseguano operazioni quali lo zoom, l'uso dei pulsanti o dei selettori durante la registrazione di un filmato, potrebbero venire registrati i rumori delle operazioni.
- Qualora si utilizzi lo zoom ottico extra prima di premere il pulsante dei filmati, queste impostazioni vengono annullate, e l'area registrabile cambia in modo notevole.
- Qualora il formato sia diverso per le foto e i filmati, l'angolo di campo cambia quando si avvia la registrazione di un filmato.
Quando si imposta la funzione [Rec area] su [●●], viene visualizzata l'impostazione dell'angolo di campo utilizzata per registrare i filmati.
- La velocità dello zoom diventa più lenta del normale durante la registrazione di filmati.
- Dopo la registrazione di filmati, potrebbe apparire per un certo periodo di tempo un'indicazione di accesso alla scheda, a seconda del tipo di scheda. Non si tratta di un guasto.
- Mentre è in corso la registrazione di un filmato, la sensibilità ISO viene impostata su [AUTO] (per i filmati). È possibile impostare la sensibilità ISO e registrare filmati in modalità Video creativa.
- Le modalità di registrazione filmati sotto indicate vengono impostate nei seguenti casi:

Modalità Scena guidata selezionata	Modalità di registrazione mentre vengono registrati i filmati
[Controluce chiaro]	Modalità Ritratto
[Notturno nitido], [Notturno artistico], [Ripr. nott. a mano], [Ritratto notturno chiaro]	Modalità bassa illuminazione

- Questa funzione non è disponibile nei seguenti casi:
 - [Scintillio dell'acqua], [Luci sfavillanti], [Immagine delicata di un fiore] (Modalità Scena guidata)
 - [Monocromo sgranato], [Monocromo vellutato], [Messa a fuoco soft], [Filtro a stella], [Bagliore] (modalità Controllo creativo)
 - Quando è impostata la funzione [Post Focus]
 - Quando si utilizza la funzione [Ripresa Time Lapse]
 - Quando si utilizza la funzione [Animaz. Stop Motion]

Impostazione del formato, delle dimensioni delle immagini e della frequenza dei fotogrammi (frame rate) durante la registrazione

1 Impostare il menu

MENU →  [Imm. in mov.] → [Formato Rec]

[AVCHD]	Questo è un formato dei dati adatto alla riproduzione con i televisori ad alta definizione.
[MP4]	Questo formato dei dati è adatto alla riproduzione dei filmati con un computer o altro dispositivo simile.

2 Utilizzare ▲ ▼ per selezionare [Qualità reg.], quindi premere [MENU/SET]

Quando si seleziona [AVCHD].

[Qualità reg.]	Dimensioni immagini	Frequenza dei fotogrammi in registrazione	Segnale generato dal sensore	Velocità in bit
[FHD/28M/50p]*1	1920×1080	50p	50 fotogrammi al secondo	28 Mbps
[FHD/17M/50i]	1920×1080	50i	50 fotogrammi al secondo	17 Mbps
[FHD/24M/25p]	1920×1080	50i	25 fotogrammi al secondo	24 Mbps
[FHD/24M/24p]	1920×1080	24p	24 fotogrammi al secondo	24 Mbps

Quando si seleziona [MP4]

[Qualità reg.]	Dimensioni immagini	Frequenza dei fotogrammi in registrazione	Segnale generato dal sensore	Velocità in bit
[4K/100M/30p]*2	3840×2160	30p	30 fotogrammi al secondo	100 Mbps
[4K/100M/25p]*2	3840×2160	25p	25 fotogrammi al secondo	100 Mbps
[4K/100M/24p]*2	3840×2160	24p	24 fotogrammi al secondo	100 Mbps
[FHD/28M/60p]	1920×1080	60p	60 fotogrammi al secondo	28 Mbps
[FHD/28M/50p]	1920×1080	50p	50 fotogrammi al secondo	28 Mbps
[FHD/20M/30p]	1920×1080	30p	30 fotogrammi al secondo	20 Mbps
[FHD/20M/25p]	1920×1080	25p	25 fotogrammi al secondo	20 Mbps
[HD/10M/30p]	1280×720	30p	30 fotogrammi al secondo	10 Mbps
[HD/10M/25p]	1280×720	25p	25 fotogrammi al secondo	10 Mbps

*1 AVCHD Progressive

*2 Filmati in formato 4K

Registrazione di filmati/filmati in formato 4K

- La qualità migliora quando il numero di bitrate aumenta. La presente unità utilizza il metodo di registrazione “VBR” e il bitrate cambia automaticamente secondo il soggetto da registrare. Il tempo di registrazione perciò si riduce quando si registra un soggetto in veloce movimento.
- Non è possibile impostare i filmati 4K quando si utilizza la funzione [Miniature effetto] (modalità Controllo creativo).
- Per registrare filmati in formato 4K, utilizzare una scheda UHS con classe di velocità 3.
- Quando si registrano filmati in formato 4K, l'angolo di campo è più stretto rispetto ai filmati di altre dimensioni.
- Per assicurare una messa a fuoco estremamente accurata, i filmati in formato 4K vengono registrati con velocità ridotte di messa a fuoco automatica. Con la messa a fuoco automatica potrebbe risultare difficile mettere a fuoco un soggetto, ma non si tratta di un malfunzionamento.
- Limitazioni relative alla registrazione continua (→28)

■ Riguardo alla compatibilità dei filmati registrati

I filmati registrati in modalità [AVCHD] o [MP4] potrebbero venire riprodotti con una bassa qualità delle immagini e del suono, oppure la riproduzione potrebbe non essere possibile, anche se vengono riprodotti con apparecchi compatibili con questi formati. Inoltre, le informazioni di registrazione potrebbero non venire visualizzate correttamente.

- Quando si intende riprodurre e importare filmati registrati con le impostazioni [FHD/28M/50p], [FHD/24M/25p] o [FHD/24M/24p] in [AVCHD] utilizzando un apparecchio diverso dalla presente unità, è richiesto un registratore di dischi Blu-ray compatibile o un PC su cui sia installato il software “PHOTOfunSTUDIO”.
- Per i dettagli sui filmati registrati con l'impostazione [4K/100M/30p], [4K/100M/25p] o [4K/100M/24p] nel formato [MP4], vedere “Uso di filmati in formato 4K” (→268).



Regolazione della messa a fuoco durante la registrazione di filmati ([AF cont.])

Modalità di registrazione:

La messa a fuoco varia a seconda dell'impostazione della messa a fuoco e dell'impostazione della funzione [AF cont.] nel menu [Imm. in mov.].

MENU → [Imm. in mov.] → [AF cont.]

Impostazione della messa a fuoco	[AF cont.]	Impostazione
[AFS]/[AFF]/[AFC]	[ON]	Consente di regolare costantemente la messa a fuoco in modo automatico durante la registrazione di filmati.
	[OFF]	Fissa la posizione di messa a fuoco all'inizio della registrazione dei filmati.
[MF]	[ON] / [OFF]	Consente di regolare manualmente la messa a fuoco.

- Quando la messa a fuoco è impostata su [AFS], [AFF] o [AFC], la fotocamera riesegue la messa a fuoco se si preme a metà il pulsante di scatto durante la registrazione di filmati.
- Quando si attiva la messa a fuoco automatica durante la registrazione di filmati, il suono dell'operazione di messa a fuoco potrebbe venire registrato, in alcune condizioni. Se si desidera eliminare questo suono, si consiglia di riprendere le immagini dopo aver impostato la funzione [AF cont.] su [OFF].
- Quando si usa lo zoom durante la registrazione dei filmati, la messa a fuoco potrebbe richiedere qualche tempo.
- Questa funzione non è disponibile nei casi seguenti:
 - Mentre è in uso la funzione [Trascina messa a fuoco] in [Snap Movie].
 - Quando si registra con la funzione [Filmato alta velocità]
 - Quando si intende registrare utilizzando la funzione [Ritaglio Live 4K]



Scatto di foto durante la registrazione di un filmato

Modalità di registrazione:         

1 Premere completamente il pulsante di scatto durante la registrazione dei filmati

- Durante la registrazione di foto, viene visualizzato l'indicatore di registrazione simultanea.
- È anche disponibile la registrazione con la funzione Tocco-scatto.



- Le immagini vengono registrate con una dimensione immagine stabilita dall'impostazione [Qualità reg.] per i filmati.
- È possibile registrare fino a 40 foto durante la registrazione del filmato.
(Per un filmato con la dimensione [Qualità reg.] impostata su [4K]: fino a 10 immagini)
- Il formato di una foto è fisso su [16:9].
- Quando la funzione [Qualità] è impostata su [RAW , [RAW , o [RAW], vengono registrate solo immagini nel formato file JPEG. ([Qualità] viene utilizzato con l'impostazione [ se è impostato [RAW].)
- Questa funzione non è disponibile nel caso seguente:
 - Quando [Snap Movie] è impostato su [ON]



Registrazione in modalità Snap Movie

Modalità di registrazione: 

È possibile specificare anticipatamente il tempo di registrazione e registrare i filmati casualmente come se si riprendessero delle istantanee. Questa funzione consente anche di spostare la messa a fuoco all'inizio della registrazione e aggiungere anticipatamente l'effetto fade-in o fade-out.

- I filmati vengono registrati con [FHD/20M/25p] in [MP4].
- Utilizzando l'app per smartphone/tablet "Panasonic Image App" è possibile combinare i filmati registrati con la fotocamera. È possibile aggiungere della musica e si possono effettuare diverse operazioni di modifica al momento della combinazione dei filmati. È inoltre possibile inviare a un servizio web il filmato risultante dalla combinazione.

(→243)

MENU →  [Imm. in mov.] → [Snap Movie] → [ON]

- Premere a metà il pulsante di scatto per uscire dal menu.

1 Premere il pulsante dei filmati per cominciare la registrazione

- Ⓐ Tempo di registrazione trascorso
- Ⓑ Impostare il tempo di registrazione

- Rilasciare immediatamente il pulsante dei filmati dopo averlo premuto.
- Non è possibile interrompere la registrazione del filmato. La registrazione si interromperà automaticamente quando sarà trascorso il tempo di registrazione impostato.

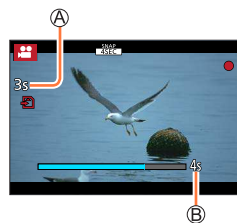

- **Disattivazione della registrazione in modalità Snap Movie**
Impostare [Snap Movie] su [OFF].



Registrazione in modalità Snap Movie

■ Modifica delle impostazioni

MENU →  [Imm. in mov.] → [Snap Movie] → [SET]

[Tempo di registrazione]	Imposta il tempo di registrazione dei filmati.
[Trascina messa a fuoco]	Consente un'espressività estrema spostando gradualmente la messa a fuoco all'avvio della registrazione. (→155)
[Dissolvenza]	<p>Aggiunge un effetto di fade-in (comparsa graduale) a un'immagine e all'audio quando la registrazione inizia oppure aggiunge un effetto di fade-out (scomparsa graduale) quando la registrazione termina.</p> <p>[WHITE-IN] / [WHITE-OUT]: aggiunge un effetto di fade-in o fade-out utilizzando una schermata bianca.</p> <p>[BLACK-IN] / [BLACK-OUT]: aggiunge un effetto di fade-in o fade-out utilizzando una schermata nera.</p> <p>[COLOR-IN] / [COLOR-OUT]: aggiunge un effetto che esegue il fade-in dal bianco e nero al colore oppure un effetto che esegue il fade-out dal colore al bianco e nero. La registrazione dell'audio avviene in modo normale.</p> <p>[OFF]</p>

- I filmati registrati con [WHITE-IN] [BLACK-IN] vengono visualizzati come miniature interamente bianche o interamente nere in modalità di riproduzione.
- Se si assegna [Snap Movie] a [Impostazione tasto Fn] nel menu [Personal.] ([Funzionamento]) (→47), è possibile visualizzare una schermata che consente di commutare [Snap Movie] tra [ON] e [OFF] premendo il tasto funzione assegnato. Se si preme il pulsante [DISP.] mentre è visualizzata la schermata, è possibile cambiare le impostazioni per la funzione Snap Movie.
- [Snap Movie] verrà impostato su [OFF] quando ci si connette al Wi-Fi con [Scatto remoto e vista].
- Questa funzione non è disponibile nei seguenti casi:
 - [Miniature effetto] (Modalità Controllo creativo)
 - Quando è impostata la funzione [FOTO 4K]
 - Quando è impostata la funzione [Post Focus]
 - Quando è impostata la funzione [Ritaglio Live 4K]
 - Quando si registra con la funzione [Filmato alta velocità]



Impostazione di [Trascina messa a fuoco]

Impostare i riquadri che specificano le posizioni di inizio (prima posizione) e fine (seconda posizione) della funzione [Trascina messa a fuoco].

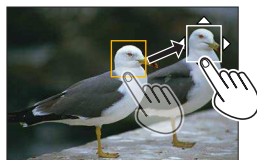

Operazioni mediante lo schermo tattile

Toccare un soggetto (prima posizione), trascinare il dito sull'ubicazione desiderata (seconda posizione) e sollevare il dito.

- Per annullare le impostazioni del riquadro, toccare [AF].

Operazioni mediante i pulsanti

- ① Assegnare [Modalità AF] a un tasto funzione (da [Fn1] a [Fn4]) (→47)
- ② Premere il tasto funzione a cui è stata assegnata la funzione [Modalità AF] al punto ①
- ③ Premere ▲ ▼ ◀ ▶ per spostare il riquadro, quindi premere [MENU/SET] (Prima posizione)
 - Se si preme il pulsante [DISP.] prima di premere [MENU/SET], la cornice torna al centro.
- ④ Ripetere il punto ③ (Seconda posizione)
 - Per annullare le impostazioni delle cornici premere [MENU/SET].



- Può essere ottenuto un effetto maggiore creando un suggestivo contrasto di messa a fuoco tra la posizione iniziale e quella finale, ad es. spostando la messa a fuoco dallo sfondo al primo piano o viceversa.
- Dopo avere impostato la messa a fuoco è necessario cercare di mantenere costante la distanza tra il soggetto e la fotocamera.

- Quando la fotocamera non riesce a impostare il riquadro, torna alla prima posizione.
- Quando [Trascina messa a fuoco] è impostato su [ON]
 - La modalità di messa a fuoco automatica commuterà in [AF], un'impostazione appositamente progettata per [Trascina messa a fuoco].
 - Se si scatta una foto, l'operazione in modalità di messa a fuoco automatica [AF] viene effettuata alla prima posizione della cornice.
- Quando la funzione [Mod. esposim.] è impostata su [Spot], il punto di misurazione spot viene fissato alla posizione iniziale (prima posizione) di [Trascina messa a fuoco].
- Questa funzione non è disponibile nei seguenti casi:
 - Con la messa a fuoco manuale
 - Quando si utilizza lo zoom digitale



Visione delle immagini

1 Premere il pulsante [▶] (Riproduzione)

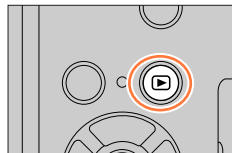

2 Premere ◀▶ per selezionare un'immagine da visualizzare

- Quando si mantiene premuto ◀▶, le immagini vengono visualizzate una dopo l'altra.
- È anche possibile far avanzare o tornare indietro le immagini ruotando il selettore posteriore o trascinando lo schermo orizzontalmente.
- Se dopo lo scorrimento delle immagini il dito tocca il bordo sinistro o destro dello schermo, le immagini continuano a scorrere. (Le immagini vengono visualizzate in dimensioni ridotte.)



Invio di immagini a servizi WEB

Se si preme ▼ mentre è visualizzata una singola immagine, è possibile inviare rapidamente quest'ultima al servizio WEB. (→256)

■ Come arrestare la riproduzione

Premere di nuovo il pulsante [▶] (Riproduzione).

La riproduzione può essere fermata anche premendo a metà il pulsante di scatto.

- Se si accende la fotocamera mentre si preme il pulsante [▶] (Riproduzione), viene visualizzata la schermata di riproduzione.
- Quando [Ritrazione obiettivo] è impostato su [ON], il barilotto dell'obiettivo si ritira dopo 15 secondi circa, quando la fotocamera passa alla schermata di riproduzione dalla schermata di registrazione.
- Questa fotocamera è conforme allo standard unificato DCF (Design rule for Camera File system) formulato dalla Japan Electronics and Information Technology Industries Association (JEITA), e al formato Exif (Exchangeable image file format). I file che non sono conformi al DCF non possono essere riprodotti.
- Potrebbe non essere possibile riprodurre correttamente sulla presente unità le immagini riprese utilizzando altre fotocamere, oppure potrebbe non essere possibile utilizzare le funzioni della presente unità per tali immagini.



Visione dei filmati

La presente unità è progettata per riprodurre i filmati usando i formati AVCHD ed MP4.

- I filmati vengono visualizzati con l'icona dei filmati ([]).













1 Premere per avviare la riproduzione

 Tempo di registrazione filmato

- Se si tocca [] al centro dello schermo, è possibile riprodurre i filmati.
- I filmati registrati con [Snap Movie] vengono riprodotti automaticamente.
- Alcune informazioni non vengono visualizzate con i filmati registrati nel formato [AVCHD].





■ Operazioni durante la riproduzione dei filmati

Operazione	Operazioni mediante lo schermo tattile	Descrizione
		Riproduzione/pausa
		Ritorno indietro veloce*1
		Indietro di un singolo fotogramma*2 (durante una pausa)
		Avanzamento veloce*1
		Avanti di un singolo fotogramma (durante la pausa)
		Stop
		Volume su
		Volume giù

*1 La velocità di avanzamento veloce o ritorno indietro aumenta se si preme di nuovo .

*2 Filmati registrati in [AVCHD] tornano indietro di fotogramma in fotogramma all'incirca ogni 0,5 secondi.

■ Operazioni durante la riproduzione di snap movie

	Riproduzione dall'inizio
	Ritorno all'immagine precedente
	Scorrimento all'immagine successiva

- Se si tocca lo schermo la riproduzione automatica si ferma.

● È possibile visualizzare i filmati sul computer utilizzando il programma "PHOTOfunSTUDIO".

Cattura delle foto dai filmati

1 Visualizzare l'immagine che si desidera catturare come foto premendo ▲ per mettere in pausa un filmato correntemente riprodotto sulla fotocamera

- Se si preme ◀▶ durante la pausa, è possibile effettuare regolazioni fini delle posizioni in un filmato.

2 Premere [MENU/SET]

- È possibile effettuare la stessa operazione toccando [⏏].
- La foto viene salvata con un formato [16:9] e con [Qualità] impostato su [📷]. Le dimensioni immagine variano a seconda del filmato riprodotto.



[Qualità reg.]	[Dim. immag.]
[4K]	[M] (8M)
[FHD], [HD]	[S] (2M)

- La qualità delle immagini si riduce leggermente a seconda dell'impostazione di [Qualità reg.] del filmato originale.
- Quando si riproduce una foto catturata da un filmato, viene visualizzato [📷].



Commutazione del metodo di riproduzione

Zoomata in avvicinamento e visione dello “Zoom di riproduzione”

1 Spostare la leva zoom verso il lato T

Ⓐ Posizione di zoomata attuale

- Ogni volta che si sposta la leva zoom verso il lato T, l'ingrandimento aumenta attraverso quattro livelli: 1x, 2x, 4x, 8x e 16x.

Operazione	Operazione mediante tocco	Descrizione
	—	Ingrandisce/riduce lo schermo con grandi incrementi/decrementi.
—	Pizzicare in apertura / Pizzicare in chiusura	Ingrandisce/riduce lo schermo con piccoli incrementi/decrementi.
	Trascinamento	Sposta l'area ingrandita (durante la visualizzazione ingrandita).
	—	Fa avanzare o tornare indietro un'immagine mantenendo lo stesso ingrandimento e la stessa posizione dello zoom (durante lo zoom di riproduzione).

- È anche possibile zoomare in avvicinamento (ingrandire) toccando rapidamente il display due volte (se la visualizzazione era ingrandita, ritorna allo stesso rapporto di ingrandimento).

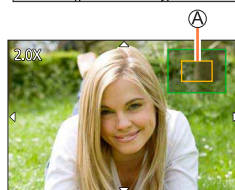
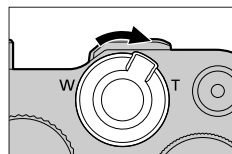

Visione di una lista di immagini “Riproduzione multipla”

1 Spostare la leva zoom verso il lato W

- Spostare ulteriormente la leva zoom verso il lato W per commutare i metodi di visualizzazione nell'ordine seguente: schermata di 1 immagine (schermo intero) → schermata di 12 immagini → schermata di 30 immagini → schermata del calendario. (spostare la leva sul lato T per tornare indietro).
- È possibile commutare lo schermo di riproduzione toccando le seguenti icone.
 - : schermata a 1 immagine
 - : schermata a 12 immagini
 - : schermata a 30 immagini
 - : schermata del calendario (→160)
- È possibile cambiare gradualmente la schermata trascinando la schermata verso l'alto o verso il basso.
- Quando si seleziona un'immagine utilizzando i pulsanti dei cursori e si preme [MENU/SET] sulla schermata di 12 o di 30 immagini, l'immagine selezionata viene visualizzata sulla schermata di 1 immagine (schermo intero) (quando si seleziona un filmato, quest'ultimo viene riprodotto automaticamente).

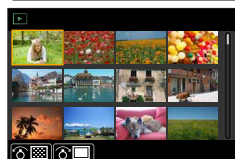
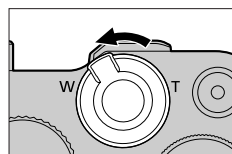

- Le immagini visualizzate con non possono essere riprodotte.

Visione delle immagini secondo la data di registrazione “Riproduzione calendario”

- 1** Spostare la leva zoom verso il lato W per visualizzare la schermata del calendario

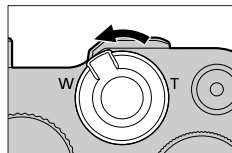

- 2** Utilizzare ▲▼◀▶ per selezionare la data di registrazione, quindi premere [MENU/SET]

Ⓐ Data selezionata

- Le immagini vengono visualizzate in una schermata di 12 immagini.
- Ruotare la leva dello zoom verso il lato W per ritornare alla visualizzazione della schermata di calendario.

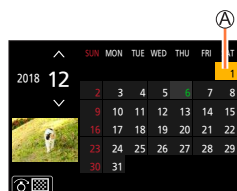

- È possibile visualizzare il calendario dal gennaio 2000 al dicembre 2099.
- Le immagini registrate senza le impostazioni dell'orologio vengono visualizzate con la data del primo gennaio del 2018.
- Le immagini scattate con le impostazioni della destinazione fatte in [Ora mondiale] vengono visualizzate sulla schermata del calendario usando la data appropriata del fuso orario della destinazione.

Visualizzazione di gruppi di immagini

È possibile riprodurre consecutivamente più immagini di un gruppo o riprodurre le immagini del gruppo una alla volta.

[]: gruppo di immagini salvato utilizzando [Salva. In blocco FOTO 4K]

[]: gruppo di immagini registrate utilizzando la funzione di variazione a forcella della messa a fuoco

[]: gruppo di immagini registrate utilizzando la funzione [Ripresa Time Lapse]

[]: gruppo di immagini registrate utilizzando la funzione [Animaz. Stop Motion]



- È possibile eliminare o modificare le immagini in unità di gruppo (ad esempio, se si elimina una delle immagini in un gruppo, tutte le immagini in tale gruppo vengono eliminate).

- Le immagini non vengono raggruppate qualora vengano registrate senza aver impostato la funzione [Imp. orol.].

Riproduzione delle immagini di un gruppo in successione

1 Premere ▲

- È possibile effettuare la stessa operazione toccando l'icona del gruppo di immagini ([]), [], []).
- Quando si riproducono i gruppi di immagini uno alla volta, vengono visualizzate le impostazioni relative alle opzioni.
Dopo aver selezionato [Play Raffica] (o [Play sequenziale]), selezionare uno dei metodi di riproduzione seguenti.
[Dalla prima immagine]: per riprodurre le immagini di un gruppo in successione a partire dalla prima immagine in un gruppo.
[Dall'immagine attuale]: per riprodurre le immagini di gruppo in successione a partire dall'immagine correntemente riprodotta.

■ Operazioni durante la riproduzione continua

Operazione	Operazione mediante tocco	Descrizione	Operazione	Operazione mediante tocco	Descrizione
▲		Riproduzione continua/ Pausa	▼		Stop
◀		Riproduzione veloce all'indietro	▶		Riproduzione veloce in avanti
		Ritorno all'immagine precedente (durante la pausa)			Scorrimento all'immagine successiva (durante la pausa)



Visualizzazione di gruppi di immagini

Riproduzione di immagini di un gruppo una alla volta

1 Premere ▼

- È possibile effettuare la stessa operazione toccando [📄] / [📄] / [📄] / [📄].

2 Utilizzare ◀▶ per scorrere le immagini

- Se si preme di nuovo ▼ o si tocca [▶] si torna alla schermata di riproduzione normale.
- Per le foto memorizzate in un gruppo è possibile utilizzare le stesse operazioni utilizzate nella normale riproduzione di foto. (Riproduzione multipla, zoom di riproduzione, eliminazione delle immagini, ecc.)



Eliminazione di immagini

Le immagini eliminate non possono essere recuperate.

[Elim. imm. singola]

1 Premere il pulsante [] per eliminare l'immagine visualizzata

- È possibile effettuare la stessa operazione toccando [].

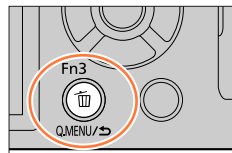

2 Utilizzare ▲ per selezionare [Elim. imm. singola], quindi premere [MENU/SET]

Per eliminare più immagini (fino a 100*)/Per eliminare tutte le immagini

* Un gruppo di immagini viene gestito come 1 singola immagine (tutte le immagini nel gruppo di immagini selezionato vengono eliminate).

1 Premere il pulsante [] durante la visualizzazione di un'immagine

2 Utilizzare ▲ ▼ per selezionare [Elim. imm. multi]/[Elimina tutte] quindi premere [MENU/SET]

- È possibile selezionare [Elimina non classificate] in [Elimina tutte] qualora siano presenti immagini che sono state impostate come [Classificazione].

(Quando si seleziona [Elim. imm. multi])

3 Utilizzare ▲ ▼ ◀ ▶ per selezionare l'immagine, quindi premere [MENU/SET] (ripetere)

Ⓐ  Immagine selezionata

- Per annullare → Premere nuovamente [MENU/SET].

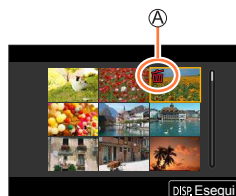

4 Premere il pulsante [DISP.] per eseguire

- Potrebbe richiedere del tempo, secondo il numero di immagini da eliminare.

Elenco dei menu

Menu da visualizzare in ciascuna modalità di registrazione

[Auto intelligente]

- [Mod. Auto intelligente] (→52)
- [Rip.nott.iA mano] (→54)
- [iHDR] (→55)

[Film. creativo]

- [Mod. esposiz.] (→77)
- [Filmato alta velocità] (→78)
- [Ritaglio Live 4K] (→79)

C [Mod. person.]

È possibile selezionare l'impostazione personalizzata preferita tra [Imp. 1], [Imp. 2] e [Imp. 3]. (→82)

[Scatto Panorama]

- [Direzione] (→65)
- [Dim. immag.] (→65)

[Guida scene]

- [Interruttore scene] (→67)

[Controllo creativo]

- [Effetto filtro] (→71)
- [Reg. simul. senza filtro] (→71)

[Reg]	→165
-------	------

[Imm. in mov.]	→179
----------------	------

[Personal.]	→181
-------------	------

[Setup]	→195
---------	------

[Mio menu]	→205
------------	------

[Play]	→206
--------	------

[Reg]

- Le voci di menu [AFS/AFF/AFC], [Sensibilità], [Modalità AF], [Stile foto], [Impostazioni filtro], [Mod. esposim.], [Intensifica ombra], [i.Dinamico], [Risoluz. i.], [Comp. diff.], [Stabilizz.], [i.Zoom] e [Zoom digit.] sono in comune sia per il menu [Reg] che per il menu [Imm. in mov.]. Qualora si modifichi un'impostazione in uno dei menu, verrà modificata automaticamente anche l'impostazione che ha lo stesso nome nell'altro menu.
- [Formato] (→165)
- [Dim. immag.] (→166)
- [Qualità] (→166)
- [AFS/AFF/AFC] (→84)
- [Sensibilità] (→101)
- [Modalità AF] (→85)
- [Stile foto] (→167)
- [Impostazioni filtro] (→169)
- [Spazio colore] (→170)
- [Mod. esposim.] (→171)
- [Intensifica ombra] (→172)
- [i.Dinamico] (→173)
- [Risoluz. i.] (→173)
- [Flash] (→143)
- [Rim.occhi ros.] (→173)
- [Lim. Sup. Autom. ISO (Foto)] (→174)
- [Min. vel. scat.] (→174)
- [Rid. long shut.] (→174)
- [Comp. diff.] (→175)
- [Stabilizz.] (→136)
- [i.Zoom] (→139)
- [Zoom digit.] (→140)
- [Vel. scatto] (→124)
- [FOTO 4K] (→107)
- [Autoscatto] (→126)
- [Ripresa Time Lapse] (→130)
- [Animaz. Stop Motion] (→133)
- [Modalità silenziosa] (→175)
- [Tipologia di otturatore] (→176)
- [Bracket] (→127)
- [HDR] (→177)
- [Esposizione Multipla] (→178)

[Formato]

Modalità di registrazione:   **P** **A** **S** **M**   

Questo consente di selezionare il formato delle immagini in modo da adattarsi alla stampa o al metodo di riproduzione.

MENU →  **[Reg]** → **[Formato]**

[4:3]	Televisore in formato 4:3
[3:2]	Formato delle fotocamere con pellicola standard
[16:9]	Formato di un televisore ad alta definizione, ecc.
[1:1]	Formato di un'immagine quadrata



[Dim. immag.]
Modalità di registrazione:

Maggiore è il numero di pixel, più fine sarà il dettaglio delle immagini visualizzate anche se stampate su fogli di grandi dimensioni.

MENU → **[Reg]** → **[Dim. immag.]**

[Formato]	4:3	3:2	16:9	1:1
[Dim. immag.]	[L] 17.5M 4864×3648	[L] 20M 5472×3648	[L] 17M 5472×3080	[L] 13.5M 3648×3648
	[EX M] 9M 3456×2592	[EX M] 10M 3888×2592	[EX M] 8M 3840×2160	[EX M] 6.5M 2592×2592
	[EX S] 4.5M 2432×1824	[EX S] 5M 2736×1824	[EX S] 2M 1920×1080	[EX S] 3.5M 1824×1824

- Le dimensioni dell'immagine vengono fissate su [4K] quando si registrano foto 4K o si registra in modalità [Post Focus].

[Qualità]
Modalità di registrazione:

Impostare il livello di compressione utilizzato per memorizzare le immagini.

MENU → **[Reg]** → **[Qualità]**

Impostazioni	Formato file	Descrizione
	JPEG	Assegna la priorità alla qualità di immagine e salva le immagini nel formato file JPEG.
		Salva le immagini in formato file JPEG utilizzando la qualità di immagine standard. Questa impostazione è utile quando si desidera aumentare il numero delle immagini registrabili senza modificare il numero di pixel.
[RAW	RAW + JPEG	Salva le immagini contemporaneamente sia nel formato file RAW che JPEG (o).
[RAW		
[RAW]	RAW	Salva le immagini nel formato file RAW.





Informazioni sui file RAW

Nel formato file RAW i dati vengono salvati senza alcuna elaborazione dell'immagine da parte della fotocamera. Per riprodurre e modificare le immagini di file RAW, è necessario utilizzare questa unità o un software dedicato.

- È possibile sviluppare immagini di file RAW utilizzando la funzione [Elaborazione RAW] nel menu [Play]. (→211)
- Per sviluppare e modificare immagini di file RAW su un PC, utilizzare il software ("SILKYPIX Developer Studio" di Ichikawa Soft Laboratory). Per ottenere questo software, scaricarlo dal sito web del fornitore e installarlo sul computer utilizzato. (→276)

- Una foto RAW viene sempre registrata con l'impostazione [3:2] (5472×3648).
- Se si elimina un'immagine registrata in [RAW] o [RAW] dalla fotocamera, vengono eliminate anche le immagini RAW e JPEG corrispondenti.
- Quando si riproduce un'immagine registrata con [RAW], l'area grigia viene visualizzata in base al formato dell'immagine durante la registrazione.
- L'impostazione viene fissata su [L] durante la registrazione di foto 4K o la registrazione in modalità [Post Focus].
- Non è possibile impostare [RAW], [RAW] o [RAW] nei casi seguenti:
 - Modalità Scatto panorama
 - [Ripr. nott. a mano] (Modalità Scena guidata)

[Stile foto]

Modalità di registrazione: **P** **A** **S** **M**

È possibile regolare i colori e la qualità di immagine in base al concetto dell'immagine che si desidera creare.

MENU → **[Reg]** → **[Stile foto]**

[Standard]	Impostazione standard.
[Vivida]*	Impostazione con contrasto e saturazione leggermente elevati.
[Naturale]*	Impostazione con contrasto leggermente basso.
[Monocromatica]	Impostazione che crea un'immagine utilizzando solo sfumature monocromatiche di grigio, quali bianco e nero.
[L.Monocrom.]*	Impostazione che crea un'immagine monocromatica utilizzando ricche sfumature di grigio, con tonalità di nero pieno profonde.
[Panorama]*	Impostazione che crea un'immagine utilizzando colori vividi per il cielo blu e il verde.
[Ritratto]*	Impostazione che produce l'aspetto di un colorito vivace.
[Personalizzata]*	Impostazione per utilizzare i colori e la qualità di immagine che sono stati registrati anticipatamente.

* Questa impostazione non è disponibile nella modalità Automatica intelligente plus.



- Nella modalità Automatica intelligente plus, l'impostazione viene reimpostata su [Standard] quando la fotocamera viene commutata su un'altra modalità di registrazione oppure l'unità viene accesa e spenta.
- In modalità Scena guidata è possibile impostare una sola regolazione della qualità delle immagini. (→168)

■ Regolazione della qualità di immagine

- La qualità di immagine non può essere regolata nella modalità Automatica intelligente plus.

- ① Premere ◀▶ per selezionare il tipo di stile fotografico
- ② Premere ▲▼ per selezionare una voce, quindi premere ◀▶ per regolartela

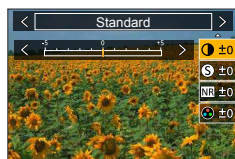

ⓘ [Contrasto]	[+]	Aumenta il contrasto in un'immagine.
	[-]	Diminuisce il contrasto in un'immagine.
S [Nitidezza]	[+]	Rafforza i contorni in un'immagine.
	[-]	Attenua i contorni in un'immagine.
NR [Riduz. rumore]	[+]	Aumenta l'effetto di riduzione dei disturbi per ridurre il rumore. Questa impostazione potrebbe ridurre leggermente la risoluzione.
	[-]	Diminuisce l'effetto di riduzione dei disturbi per ottenere una qualità di immagine con una risoluzione più nitida.
🌈 [Saturazione]*1	[+]	Colorazione vistosa
	[-]	Colorazione tenue
🌈 [Tono Colore]*1	[+]	Colorazione bluastra
	[-]	Colorazione giallastra
🎱 [Effetto filtro]*2	[Giallo]	Aumenta il contrasto di un soggetto. (Effetto: basso) Registra nitidamente un cielo azzurro.
	[Arancione]	Aumenta il contrasto di un soggetto. (Effetto: medio) Registra un cielo azzurro con colori vividi.
	[Rosso]	Aumenta il contrasto di un soggetto. (Effetto: alto) Registra un cielo azzurro con colori ancora più vividi.
	[Verde]	Applica la colorazione tenue alle pelle e alle labbra di un soggetto. Mette in evidenza le foglie verdi rendendole più luminose.
	[Off]	—

*1 [Tono Colore] viene visualizzato solo quando è selezionato [Monocromatica] o [L.Monocrom.]. In caso contrario, viene visualizzato [Saturazione].

*2 Visualizzato solo quando è selezionato [Monocromatica] o [L.Monocrom.].

● Quando la qualità dell'immagine è regolata, [+] viene visualizzato nell'icona [Stile foto].

- ③ Premere [MENU/SET]

■ Registrazione dell'impostazione per la qualità di immagine regolata su [Personal.]

- ① Eseguire la regolazione della qualità di immagine descritta al punto ② di "Regolazione della qualità di immagine", quindi premere il pulsante [DISP.]

[Impostazioni filtro]

Modalità di registrazione:

È possibile applicare effetti delle immagini (filtri) disponibili per la modalità Controllo creativo per le immagini in altre modalità, come la modalità Esposizione automatica a priorità di apertura oppure Scatto panorama. (→71)

MENU → **[Reg]** → **[Impostazioni filtro]** → **[Effetto filtro]**

Impostazioni: [ON] / [OFF] / [SET]

■ Utilizzando le operazioni mediante lo schermo tattile

- ① Toccare
- ② Toccare la voce che si desidera impostare
 - [🌀]: Effetti delle immagini attivati o disattivati
 - [EXPS]: Effetti delle immagini (Filtro)
 - : Regolazione dell'effetto dell'immagine



- Le funzioni [Monocromo sgranato], [Monocromo vellutato], [Messa a fuoco soft], [Filtro a stella] e [Bagliore] non sono disponibili nei casi seguenti.
 - Modalità Video creativa
 - Durante la registrazione di filmati
- Le seguenti funzioni non sono disponibili nella modalità Scatto panorama.
 - [Effetto giocattolo], [Giocattolo colori vivi], [Miniature effetto], [Bagliore]
- Quando si registrano immagini panoramiche, gli effetti seguenti non vengono applicati alla schermata di registrazione.
 - [Monocromo sgranato], [Monocromo vellutato], [Messa a fuoco soft], [Filtro a stella]
- Quando si registra un'immagine panoramica in una scena con scarsa luminosità, potrebbe non essere possibile ottenere i risultati desiderati se la voce [High key] è utilizzata nella modalità Scatto panorama.
- Le impostazioni della sensibilità ISO sono limitate fino a [3200].
- La sensibilità ISO per [High dynamic] viene fissata su [AUTO].
- Quando si utilizza la funzione [Effetto filtro], non è possibile utilizzare menu o funzioni di registrazione che non siano disponibili nella modalità Controllo creativo.
- Questa funzione non è disponibile nei casi seguenti:
 - Quando si registra con la funzione [Filmato alta velocità]
 - Quando si intende registrare utilizzando la funzione [Ritaglio Live 4K]

■ Scatto di due foto con e senza effetti delle immagini ([Reg. simul. senza filtro])

È possibile scattare due foto contemporaneamente premendo una sola volta il pulsante di scatto; una con gli effetti e l'altra senza gli effetti.

MENU →  **[Reg]** → **[Impostazioni filtro]** → **[Reg. simul. senza filtro]**

Impostazioni: [ON] / [OFF]

- La fotocamera scatta una foto con gli effetti applicati e quindi una foto senza gli effetti.
- Dopo aver ripreso l'immagine, la funzione [Revis. auto] visualizza solo la foto con gli effetti applicati.

● Questa funzione non è disponibile nei seguenti casi:

- Modalità Scatto panorama
- Quando si utilizza la funzione [Scatto a raff.]
- Quando si registrano foto 4K
- Quando si registra utilizzando la funzione [Post Focus]
- Scatto di foto durante la registrazione di un filmato
- Quando la funzione [Qualità] è impostata su [RAW], [RAW] o [RAW]
- Quando si intende registrare utilizzando la funzione [Bracket]
- Quando si utilizza la funzione [Ripresa Time Lapse]
- Quando si utilizza la funzione [Animaz. Stop Motion]

[Spazio colore]

Modalità di registrazione:   **P** **A** **S** **M**   

È possibile impostare il metodo di riproduzione dei colori per visualizzare correttamente le immagini registrate sugli schermi di un PC o di una stampante, e così via.

MENU →  **[Reg]** → **[Spazio colore]**

[sRGB]	Imposta lo spazio colore sRGB. Questa impostazione è ampiamente utilizzata per dispositivi quali i PC.
[AdobeRGB]	Imposta lo spazio colore AdobeRGB. Lo spazio colore AdobeRGB offre una gamma di riproduzione dei colori più ampia rispetto allo spazio colore sRGB. Pertanto, lo spazio colore AdobeRGB viene utilizzato principalmente per applicazioni aziendali, quali la stampa commerciale.

- Selezionare [sRGB] qualora non si disponga di preparazione esperta relativa allo spazio colore AdobeRGB.
- Questa impostazione è fissata su [sRGB] durante la registrazione di filmati, la registrazione di foto 4K o la registrazione in modalità [Post Focus].





[Mod. esposim.]

 Modalità di registrazione:   **PAS**     

È possibile modificare il metodo esposimetrico utilizzato per misurare la luminosità.

MENU →  **[Reg]** → **[Mod. esposim.]**

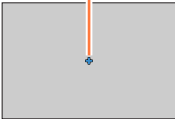
[Mod. esposim.]	Posizione di misurazione della luminosità	Condizioni
 (Multipla)	Schermo intero	Utilizzo normale (produce immagini bilanciate)
 (Ponderata al centro)	Area centrale e circostante	Soggetto al centro
 (Spot)	Centro di [+] (punto della misurazione esposimetrica spot) 	Grande differenza tra la luminosità del soggetto e lo sfondo (per es., una persona sotto la luce di un riflettore su un palcoscenico, illuminazione da dietro)

- Se si imposta il punto di misurazione esposimetrica spot sul bordo dello schermo, l'operazione di misurazione esposimetrica potrebbe venire influenzata dalla luminosità intorno all'ubicazione.



[Intensifica ombra]

Modalità di registrazione: **P** **A** **S** **M**

È possibile regolare le aree di massima illuminazione e le ombre in un'immagine confermando al tempo stesso la luminosità di queste aree sullo schermo.

1 Impostare il menu

MENU → **[Reg]** → **[Intensifica ombra]**

<input checked="" type="checkbox"/> ([Standard])	Nessuna regolazione.
<input checked="" type="checkbox"/> ([Intensifica contrasto])	Rende le aree illuminate più luminose e le aree in ombra più scure.
<input checked="" type="checkbox"/> ([Riduci contrasto])	Rende le aree illuminate più scure e le aree in ombra più luminose.
<input checked="" type="checkbox"/> ([Illumina Ombre])	Rende le aree in ombra più luminose.
/ / (Personalizzata)	È possibile impostare una forma di registrazione personalizzata.

2 Ruotare la ghiera di controllo per regolare la luminosità delle aree illuminate e il selettore posteriore per regolare la luminosità delle aree in ombra

- Ⓐ Area illuminata
- Ⓑ Area in ombra
- Ⓒ Visualizzazione di anteprima

- È possibile effettuare regolazioni anche trascinando il grafico.
- Per registrare le impostazioni preferite, premere ▲ per selezionare l'icona della destinazione di registrazione (Personalizzata 1, Personalizzata 2 e Personalizzata 3).

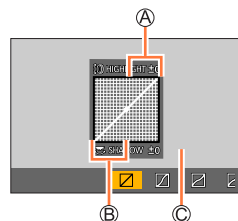

3 Premere **[MENU/SET]**

- È possibile premere il pulsante **[DISP.]** nella schermata di regolazione della luminosità per commutare la visualizzazione sullo schermo.



- Le impostazioni regolate in , , o vengono riportate ai valori predefiniti quando si spegne la fotocamera.

[i.Dinamico]

Modalità di registrazione: **P** **A** **S** **M**

Regola automaticamente il contrasto e l'esposizione per produrre dei colori più naturali quando c'è un notevole contrasto tra lo sfondo e il soggetto.

MENU → **[Reg]** → **[i.Dinamico]**

Impostazioni: **[AUTO]** / **[HIGH]** / **[STANDARD]** / **[LOW]** / **[OFF]**

- È possibile che l'effetto non si veda, a seconda delle condizioni di registrazione.
- Questa funzione non è disponibile nei casi seguenti:
 - Quando [HDR] è impostato su [ON]
 - Quando la funzione [Sensibilità] è impostata su [H.16000], [H.20000] o [H.25600]

[Risoluz. i.]

Modalità di registrazione: **P** **A** **S** **M**

La tecnologia di risoluzione intelligente della fotocamera può essere usata per registrare le foto con contorni più nitidi e una risoluzione più chiara.

MENU → **[Reg]** → **[Risoluz. i.]**

Impostazioni: **[HIGH]** / **[STANDARD]** / **[LOW]** / **[OFF]**

[Rim.occhi ros.]

Modalità di registrazione: **P** **A** **S** **M**

Rileva automaticamente gli occhi rossi e corregge i dati delle foto quando si registra con la funzione di riduzione degli occhi rossi ([] o [+]).

MENU → **[Reg]** → **[Rim.occhi ros.]**

Impostazioni: **[ON]** / **[OFF]**

- Quando questa funzione è impostata su [ON], l'icona del flash cambia in []/[S].
- A seconda dei casi, la correzione degli occhi rossi potrebbe non essere possibile.



[Lim. Sup. Autom. ISO (Foto)]

Modalità di registrazione: **P** **A** **S** **M**

È possibile impostare il limite superiore della sensibilità ISO quando la sensibilità ISO è impostata su [AUTO] o [BISO].

MENU → **[Reg]** → **[Lim. Sup. Autom. ISO (Foto)]**

Impostazioni: **[AUTO]** / **[200]** / **[400]** / **[800]** / **[1600]** / **[3200]** / **[6400]** / **[12800]**

- Questa funzione non è disponibile nei seguenti casi:
 - [Notturno nitido], [Cielo notturno sofisticato], [Notturno caldo e vivido], [Ripr. nott. a mano] (Modalità Scena guidata)

[Min. vel. scat.]

Modalità di registrazione: **P** **A** **S** **M**

Imposta il valore minimo del tempo di esposizione da utilizzare quando la sensibilità ISO è impostata su [AUTO] o [BISO].

MENU → **[Reg]** → **[Min. vel. scat.]**

Impostazioni: **[AUTO]** / da **[1/16000]** a **[1/1]**

- Il tempo di esposizione potrebbe essere più lento rispetto al valore di impostazione, in condizioni di registrazione in cui l'esposizione corretta non viene ottenuta.

[Rid. long shut.]

Modalità di registrazione: **P** **A** **S** **M**

La fotocamera può eliminare automaticamente i disturbi generati quando si riprendono immagini con un tempo di esposizione più lento (ad esempio per registrare scene notturne).

MENU → **[Reg]** → **[Rid. long shut.]**

Impostazioni: **[ON]** / **[OFF]**

- Mentre la fotocamera elimina i disturbi, viene visualizzato il messaggio [Riduzione rumore long shutter in corso] per una durata di elaborazione del segnale pari al tempo di esposizione.
- Questa funzione non è disponibile nei casi seguenti:
 - Durante la registrazione di filmati
 - Durante la registrazione di foto 4K
 - Quando si intende registrare utilizzando la funzione [Post Focus]
 - Quando si utilizza l'otturatore elettronico

[Comp. diffr.]

Modalità di registrazione: **P** **A** **S** **M**

La fotocamera aumenta la risoluzione correggendo la sfocatura causata dalla diffrazione quando l'apertura è chiusa.

MENU → **[Reg]** → **[Comp. diffr.]**

Impostazioni: **[AUTO]** / **[OFF]**

- Il rumore alla periferia dell'immagine potrebbe risaltare se la sensibilità ISO è più elevata.

[Modalità silenziosa]

Modalità di registrazione: **P** **A** **S** **M**

Disattivazione dei segnali acustici e del flash contemporaneamente.

MENU → **[Reg]** → **[Modalità silenziosa]**

Impostazioni: **[ON]** / **[OFF]**

- Questa modalità disattiva i segnali acustici, imposta il flash su (Flash forzato disattivato), e disattiva l'illuminatore di aiuto AF.

Le impostazioni delle funzioni seguenti sono fisse:

- [Modalità Flash]: (Flash forzato disattivato)
- [Tipologia di otturatore]: [ESHTR]
- [Luce assist AF]: [OFF]
- [Volume bip]: (Spento)
- [Vol. ottur.]: (Spento)

- Anche quando questa modalità è impostata su [ON], gli indicatori luminosi o gli indicatori seguenti si illuminano o lampeggiano.

- Indicatore di autoscatto
- Indicatore di connessione WIRELESS

- I suoni delle operazioni della presente fotocamera, ad esempio il suono prodotto dal diaframma dell'obiettivo, non vengono silenziati.



[Tipologia di otturatore]

Modalità di registrazione: **P** **A** **S** **M**

È possibile riprendere immagini utilizzando due tipi di modalità dell'otturatore: otturatore meccanico e otturatore elettronico.

	Otturatore meccanico	Otturatore elettronico
Flash	○	–
Tempo di esposizione (secondi)	T (Tempo)*1, Da 60 a 1/2000	Da 1 a 1/16000
Suono dell'otturatore	Suono dell'otturatore meccanico + Suono dell'otturatore elettronico*2	Suono dell'otturatore elettronico*2

*1 Questa impostazione è disponibile solo in modalità di Esposizione manuale.

*2 È possibile utilizzare le funzioni [Vol. ottur.] e [Tono ottur.] per regolare il volume del suono dell'otturatore elettronico. (→197)

MENU → **[Reg]** → **[Tipologia di otturatore]**

[AUTO]	La modalità dell'otturatore cambia automaticamente in base alle condizioni di registrazione e al tempo di esposizione. • La modalità dell'otturatore meccanico ha una maggiore priorità rispetto alla modalità dell'otturatore elettronico, poiché l'otturatore meccanico ha minori limitazioni relative alle funzioni quando si registra con il flash, e così via.
[MSHTR]	Utilizza solo la modalità dell'otturatore meccanico per riprendere un'immagine.
[ESHTR]	Utilizza solo la modalità dell'otturatore elettronico per riprendere un'immagine.

- Quando sullo schermo è visualizzata l'indicazione [], la registrazione viene effettuata con un otturatore elettronico.
- Se si riprende un'immagine di un soggetto in movimento utilizzando l'otturatore elettronico, il soggetto nell'immagine in alcuni casi potrebbe risultare distorto.
- Quando si riprende un'immagine sotto un dispositivo di illuminazione a fluorescenza o a LED utilizzando l'otturatore elettronico, l'immagine registrata potrebbe presentare delle strisce orizzontali. Se si utilizza un tempo di esposizione più lento, le strisce orizzontali potrebbero ridursi.

[HDR]

Modalità di registrazione: **PAS**

La fotocamera è in grado di combinare 3 foto scattate con esposizioni diverse in una singola immagine esposta correttamente con ricche gradazioni. Le singole immagini utilizzate per creare l'immagine HDR non vengono salvate. È possibile ridurre al minimo la perdita di gradazioni nelle aree luminose e nelle aree scure, ad esempio quando il contrasto tra lo sfondo e il soggetto è notevole.

Un'immagine HDR combinata viene salvata in formato JPEG.

MENU → **[Reg]** → **[HDR]**

Impostazioni: [ON] / [OFF] / [SET]

■ **Modifica delle impostazioni**

[Gamma dinamica]	<p>[AUTO]: Riprende immagini dopo aver impostato automaticamente la gamma di regolazione dell'esposizione in base al contrasto di un soggetto.</p> <p>[±1EV] / [±2EV] / [±3EV]: Riprende immagini utilizzando la gamma di regolazione dell'esposizione che si sta impostando.</p>
[Allinea automaticamente]	<p>[ON]: Regola automaticamente lo spostamento delle immagini causato da tremolii (jitter), e così via. Si consiglia di utilizzare questa impostazione per riprendere immagini con una fotocamera tenuta in mano.</p> <p>[OFF]: Non regola lo spostamento delle immagini. Si consiglia di utilizzare questa impostazione quando si utilizza un treppiede.</p>

- Dopo aver premuto il pulsante di scatto, non muovere la fotocamera durante l'operazione di scatto a raffica.
- Poiché le foto degli scatti a raffica vengono congiunte dopo che sono state registrate, sono necessari alcuni momenti prima di poter scattare un'altra foto.
- Un soggetto che era in movimento quando è stato registrato, potrebbe essere registrato come una immagine residua.
- Quando [Allinea automaticamente] è impostato su [ON], l'angolo di campo si restringe leggermente.
- Quando si riprendono immagini utilizzando il flash, la modalità flash viene fissata su (Flash forzato disattivato).
- Questa funzione non è operativa per le foto mentre è in corso la registrazione di filmati.
- Questa funzione non è disponibile nei seguenti casi:
 - Quando si utilizza la funzione [Scatto a raff.]
 - Quando si registrano foto 4K
 - Quando si registra utilizzando la modalità [Post Focus]
 - Quando si intende registrare utilizzando la funzione [Bracket]
 - Quando la funzione [Qualità] è impostata su [RAW*•*], [RAW*•*•] o [RAW]
 - Quando si utilizza la funzione [Ripresa Time Lapse]
 - Quando l'opzione [Scatto automatico] della funzione [Animaz. Stop Motion] è impostata su [ON]

[Esposizione Multipla]

Modalità di registrazione:   **PAS**    

È possibile creare un effetto simile a quello che si otterrebbe eseguendo fino a quattro volte l'esposizione su una singola immagine.

MENU →  **[Reg]** → **[Esposizione Multipla]**

1 Premere **▲** per selezionare [Avvia], quindi premere **[MENU/SET]**

2 Stabilire la composizione e riprendere la prima immagine

- Dopo aver registrato la prima immagine, premere a metà il pulsante di scatto per passare alla registrazione successiva.
- Premere **▲▼** per selezionare la voce, quindi premere **[MENU/SET]**. È possibile effettuare le operazioni seguenti.
 - [Succ.]: Passare alla registrazione successiva.
 - [Ripr.]: Eliminare il risultato dell'ultima ripresa e riprendere un'altra immagine.
 - [Esci]: Uscire dall'esposizione multipla e salvare l'immagine che è stata ripresa.

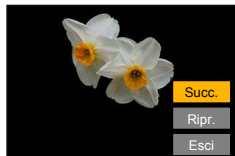

3 Registrare la seconda, la terza e la quarta immagine

- Quando si preme il pulsante [Fn3] durante la ripresa di immagini, le immagini che sono state riprese vengono salvate, e la funzione di esposizione multipla viene chiusa.

4 Premere **▼** per selezionare [Esci], quindi premere **[MENU/SET]**

- È anche possibile terminare l'operazione premendo a metà il pulsante di scatto.

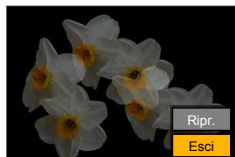

■ Modifica delle impostazioni

[Quad. auto]	Se si seleziona [OFF], tutti i risultati di esposizione vengono sovrapposti così come sono. Compensare l'esposizione, se necessario, a seconda del soggetto.
[Sovrapposizione]	Se si seleziona [ON], è possibile applicare l'esposizione multipla alle immagini registrate in precedenza. Dopo aver selezionato [Avvia], vengono visualizzate le immagini sulla scheda. Selezionare un'immagine RAW, quindi premere [MENU/SET] per procedere con la registrazione.

- Quando si riprende la seconda immagine e quelle successive, non è possibile effettuare operazioni con lo zoom.
- Le informazioni per l'ultima immagine ripresa vengono utilizzate come informazioni di registrazione delle immagini riprese utilizzando l'esposizione multipla.
- È possibile eseguire la funzione [Sovrapposizione] solo su immagini di file RAW registrate utilizzando la presente fotocamera.
- Questa funzione non è disponibile nei casi seguenti:
 - Quando si utilizza la funzione [Ripresa Time Lapse]
 - Quando si utilizza la funzione [Animaz. Stop Motion]

[Imm. in mov.]

- Le voci di menu [AFS/AFF/ AFC], [Sensibilità], [Modalità AF], [Stile foto], [Impostazioni filtro], [Mod. esposim.], [Intensifica ombra], [i.Dinamico], [Risoluz. i.], [Comp. diffr.], [Stabilizz.], [i.Zoom] e [Zoom digit.] sono in comune sia per il menu [Reg] che per il menu [Imm. in mov.]. Qualora si modifichi un'impostazione in uno dei menu, verrà modificata automaticamente anche l'impostazione che ha lo stesso nome nell'altro menu. Per i dettagli, vedere la voce corrispondente del menu [Reg].
- [Formato Rec] (→149)
- [Qualità reg.] (→149)
- [Snap Movie] (→153)
- [AF cont.] (→151)
- [Lim. Sup. Autom. ISO (Video)] (→78)
- [Riduz. sfarf.] (→179)
- [Scatto a livello] (→179)
- [Annull rumore vento] (→180)
- [Microf. zoom] (→180)

[Riduz. sfarf.]

Modalità di registrazione: **P** **A** **S** **M**

È possibile stabilire il tempo di esposizione per ridurre lo sfarfallio o le striature nel filmato.

MENU → [Imm. in mov.] → [Riduz. sfarf.]

Impostazioni: [1/50] / [1/60] / [1/100] / [1/120] / [OFF]

[Scatto a livello]

Modalità di registrazione: **P** **A** **S** **M**

La funzione Scatto a livello rileva automaticamente l'inclinazione della fotocamera durante la registrazione dei filmati, e corregge orizzontalmente il filmato in registrazione, in modo che non sia inclinato.

MENU → [Imm. in mov.] → [Scatto a livello]

Impostazioni: [ON] / [OFF]

- Qualora si registri camminando, o qualora l'inclinazione della fotocamera sia notevole, potrebbe non essere possibile correggere orizzontalmente filmati.
- L'angolo di campo si restringe leggermente, quando inizia la registrazione del filmato.
- Le foto riprese durante la registrazione di filmati non vengono corrette orizzontalmente.
- Questa funzione non è disponibile nei casi seguenti:
 - Quando si registra con la funzione [Filmato alta velocità]
 - Quando si intende registrare utilizzando la funzione [Ritaglio Live 4K]
 - Quando [Stabilizz.] è impostato su [OFF]
 - Quando la funzione [Formato Rec] è impostata su [MP4], la funzione [Qualità reg.] è impostata su [4K/100M/30p], [4K/100M/25p] o [4K/100M/24p]

[Annull rumore vento]

Modalità di registrazione:   P A S M   

Questa funzione riduce il rumore del vento in entrata nel microfono incorporato e migliora la qualità del suono.

MENU →  [Imm. in mov.] → [Annull rumore vento]

Impostazioni: [HIGH] / [STANDARD] / [OFF]

- [HIGH] riduce in modo efficace il rumore del vento portando a un minimo i suoni bassi quando viene rilevata la presenza di forte vento.
- [STANDARD] estrae e riduce soltanto il rumore del vento senza deteriorare la qualità del suono.
- È possibile che l'effetto non risulti completo a seconda delle condizioni di registrazione.

[Microf. zoom]

Modalità di registrazione:   P A S M   

In combinazione con l'operazione di zoom, registra con maggiore chiarezza i suoni distanti durante l'ingrandimento dell'immagine e i suoni circostanti con il grandangolo.

MENU →  [Imm. in mov.] → [Microf. zoom]

Impostazioni: [ON] / [OFF]

- Quando questa funzione è impostata su [ON] e si esegue lo zoom, il rumore del funzionamento potrebbe venire registrato potenziato, in base ai suoni circostanti. Inoltre, il livello di registrazione audio sarà più basso, rispetto a quando è selezionata l'opzione [OFF].
- L'effetto stereo dell'audio viene ridotto durante l'ingrandimento dell'immagine.

[Personal.] **[Esposizione]**

- [Incrementi ISO] (→182)
- [ISO esteso] (→182)
- [Azzer. Comp. Espos.] (→182)

 **[Fuoco/Scatto ott.]**

- [Blocco AF/AE] (→99)
- [Mant. bloc AF/AE] (→182)
- [AF puls.scatto] (→182)
- [Rilascio Mezzo Scatto] (→182)
- [AF rapido] (→182)
- [AF sensore occhi] (→183)
- [Imp. AF preciso] (→183)
- [Luce assist AF] (→183)
- [Area fuoco dir.] (→183)
- [Priorità focus/rilascio] (→184)
- [Comm. Fuoco per Vert/Oriz] (→184)
- [Mov. Loop Focus Frame] (→184)
- [Visualizzazione Area AF] (→184)
- [AF+MF] (→185)
- [Assist. MF] (→185)
- [Visualizzare Assist MF] (→185)

 **[Funzionamento]**

- [Impostazione tasto Fn] (→47)
- [Q.MENU] (→46)
- [Imposta ghiera/selett.] (→50)
- [Impost. blocco funz.] (→185)
- [Impost. touch] (→185)
- [Guida selettore] (→186)
- [Leva zoom] (→186)

 **[Monitor/Display]**

- [Revis. auto] (→186)
- [Live View Monocrom.] (→187)
- [Antepr. costante] (→187)
- [Peaking] (→187)
- [Istogramma] (→188)
- [Linee guida] (→188)
- [Indicatore centro] (→188)
- [Evidenzia] (→189)
- [Zebra Pattern] (→189)
- [Mis. espos.] (→190)
- [Guida MF] (→190)
- [Imp. visualizzazione LVF/Monitor] (→37)
- [Rec area] (→190)
- [Indicaz. rest.] (→190)
- [Guida menu] (→190)

 **[Obiettivo/Altro]**

- [Riprist. posiz. obiettivo] (→191)
- [Ritrazione obiettivo] (→191)
- [Autoscatto auto off] (→191)
- [Riconosc. viso] (→191)
- [Impost. profilo] (→194)



MENU →  [Personal.] →  [Esposizione]

[Incrementi ISO]



È possibile modificare l'impostazione per aumentare la sensibilità ISO di 1 EV o 1/3 di EV.

[ISO esteso]

È possibile estendere i valori numerici che possono essere impostati per la sensibilità ISO. (→101)

[Azzer. Comp. Espos.]

Qualora si cambi la modalità di registrazione o si spenga la fotocamera, il valore di compensazione dell'esposizione viene azzerato.

MENU →  [Personal.] →  [Fuoco/Scatto ott.]

[Mant. bloc AF/AE]

Messa a fuoco ed esposizione restano bloccate anche se si preme e si rilascia il pulsante [AF/AE LOCK] (o il tasto funzione su cui è registrata la funzione [AF/AE LOCK]). Premere di nuovo il pulsante per annullare il blocco.

[AF puls.scatto]

Consente di impostare se la messa a fuoco venga regolata automaticamente o meno quando si preme a metà il pulsante di scatto.

[Rilascio Mezzo Scatto]



L'otturatore scatta immediatamente quando si preme a metà il pulsante di scatto.

[AF rapido]

La messa a fuoco viene regolata automaticamente quando la sfocatura della fotocamera è poca, anche quando non si preme il pulsante di scatto (aumenta il consumo della batteria).

- Questa funzione non è disponibile nei seguenti casi:
 - Modalità Anteprima
 - Quando l'illuminazione è bassa





MENU →  **[Personal.]** →  **[Fuoco/Scatto ott.]**

[AF sensore occhi]

Regola automaticamente la messa a fuoco quando viene attivato il sensore oculare.

- [AF sensore occhi] potrebbe non funzionare quando l'illuminazione è bassa.

[Imp. AF preciso]

[Tempo AF precisa]	Consente di impostare il tempo durante il quale la schermata è ingrandita quando si preme a metà il pulsante di scatto con la modalità di messa a fuoco automatica impostata su  .
[Visualiz. AF precisa]	Consente di impostare se visualizzare o meno la schermata ingrandita che viene visualizzata quando la modalità di messa a fuoco automatica è impostata su  in una finestra o a schermo pieno.







[Luce assist AF]

Accende l'illuminatore di aiuto AF quando si preme a metà il pulsante di scatto in condizioni di oscurità eccessiva, per facilitare la messa a fuoco.



- L'illuminatore di aiuto AF ha una distanza effettiva di 1,5 m.
- È impostato su [OFF] nei seguenti casi:
 - [Paesaggio definito], [Cielo azzurro], [Bagliore romantico del tramonto], [Bagliore intenso del tramonto], [Scintillio dell'acqua], [Notturmo nitido], [Cielo notturno sofisticato], [Notturmo caldo e vivido], [Notturmo artistico], [Ripr. nott. a mano] (Modalità Scena guidata)
 - Quando [Modalità silenziosa] è impostato su [ON]

[Area fuoco dir.]

Sposta l'area AF o l'aiuto MF utilizzando i pulsanti dei cursori durante la registrazione.

- Quando è selezionato , ,  o  è possibile spostare l'area AF, quando è selezionato  è possibile spostare la posizione di inizio del blocco, e quando è selezionato  è possibile spostare la posizione di messa a fuoco.
- Effettuare l'impostazione delle funzioni assegnate ai pulsanti dei cursori utilizzando il menu Veloce (→45) o i tasti funzione (→47).
- La funzione [Area fuoco dir.] viene fissata su [OFF] nei casi seguenti:
 - [Scintillio dell'acqua] (Modalità Scena guidata)
 - Modalità Controllo creativo
 - Quando si intende registrare utilizzando la funzione [Ritaglio Live 4K]



MENU →  **[Personal.]** →  **[Fuoco/Scatto ott.]**

[Priorità focus/rilascio]



È possibile impostare se dare una maggiore priorità alla messa a fuoco o alla tempistica dello scatto dell'otturatore quando si riprendono immagini utilizzando la modalità di messa a fuoco automatica.

È possibile impostare la priorità per ciascuna modalità di messa a fuoco ([AFS/AFF], [AFC]) separatamente.

[FOCUS]	Non viene ripresa alcuna immagine fino all'ottenimento della messa a fuoco.
[BALANCE]	Un'immagine viene ripresa con un equilibrio appropriato tra messa a fuoco e tempistica di scatto dell'otturatore.
[RELEASE]	Un'immagine viene ripresa anche se il soggetto non è a fuoco.

[Comm. Fuoco per Vert/Oriz]

La fotocamera salva le posizioni di messa a fuoco di un'immagine separatamente, quando viene registrata mantenendo la fotocamera verticalmente e orizzontalmente. La fotocamera salva le posizioni seguenti dell'immagine ripresa la volta precedente.





- Posizione dell'area AF (quando ,  e  sono impostati)
- Posizione visualizzata mediante Aiuto MF

[Mov. Loop Focus Frame]



È possibile spostare ciclicamente un'area di messa a fuoco da un bordo dello schermo a quello opposto, quando si imposta la posizione dell'area AF o dell'area Aiuto MF.

[Visualizzazione Area AF]

È possibile effettuare l'impostazione di visualizzazione dell'area AF quando la modalità di messa a fuoco automatica è impostata su  (messa a fuoco di 49 aree) o Personalizzata multipla.

[ON]	Visualizza l'area AF nella schermata di registrazione. <ul style="list-style-type: none"> • Quando è selezionata l'area AF predefinita in  (messa a fuoco di 49 aree) o ,  o  della funzione Personalizzata multipla, l'area AF non viene visualizzata.
[OFF]	Visualizza l'area AF nella schermata di registrazione per solo pochi secondi dopo che è stata impostata l'area AF.

- L'impostazione [ON] funziona come [OFF] nei casi seguenti.
 - Durante la registrazione di filmati
 - Modalità Video creativa
 - Durante la registrazione di foto 4K

MENU →  **[Personal.]** →  **[Fuoco/Scatto ott.]**

[AF+MF]

È possibile effettuare manualmente la regolazione precisa della messa a fuoco durante il blocco AF (premendo a metà il pulsante di scatto quando la funzione [AFS/AFF/AFC] nel menu [Reg] è impostata su [AFS] o impostando il blocco AF utilizzando [AF/AE LOCK]).



[Assist. MF]

Imposta se visualizzare o meno l' Aiuto MF (schermata ingrandita) durante la messa a fuoco manuale.

- L'aiuto MF non viene visualizzato nei seguenti casi:
 - Durante la registrazione di filmati
 - Quando si registra con  ((Pre-scatto a raff. 4K) della funzione Foto 4K
 - Quando si usa lo Zoom digitale

[Visualizzare Assist MF]

Imposta se visualizzare l' Aiuto MF (schermata ingrandita) in una finestra o a pieno schermo.

MENU →  **[Personal.]** →  **[Funzionamento]**

[Impost. blocco funz.]

È possibile impostare un oggetto per il quale l'operazione è disattivata quando [Blocco funzionamento] è assegnato al tasto funzione utilizzando [Impostazione tasto Fn] (→47) nel menu [Personal.] ([Funzionamento]).

[Cursore]	Disattiva il funzionamento dei pulsanti del cursore e del pulsante [MENU/SET].
[Pannello touch]	Disattiva l'operazione a tocco utilizzando il pannello a tocco.

[Impost. touch]

Come attivare/disattivare le operazioni mediante tocco.

[Pannello touch]	Tutte le operazioni mediante tocco.
[Touch tab]	Operazioni delle schede, ad esempio  visualizzato sul lato destro dello schermo.
[AF touch]	Operazione per ottimizzare la messa a fuoco [AF] oppure sia la messa a fuoco che la luminosità [AF+AE] per un soggetto toccato.
[AF Touch Pad]	Operazione per spostare l'area AF toccando il monitor quando il mirino è in uso. (→94)



Elenco dei menu

MENU → [Personal.] → [Funzionamento]

[Guida selettore]

Come attivare/disattivare la visualizzazione della guida alle operazioni durante la commutazione delle modalità di registrazione.



Esempio

[Leva zoom]

Modifica delle impostazioni di funzionamento dello zoom.

Q (Zoom)	Lo zoom funziona in modo normale.
Q (Zoom progressivo)	<p>Ogni volta che si utilizza lo zoom, quest'ultimo si arresta alla posizione di una delle lunghezze focali preimpostate.</p> <p>Ⓐ Gamma di messa a fuoco</p> <p>Ⓑ Posizione di zoomata attuale</p> <ul style="list-style-type: none"> • Questa impostazione non funziona quando si registrano filmati o foto 4K ([Pre-scatto a raff. 4K]).

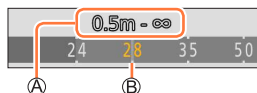

MENU → [Personal.] → [Monitor/Display]

[Revis. auto]

[Durata (foto)]	Impostare il tempo di visualizzazione delle immagini riprese dopo aver scattato delle foto.
[Durata (FOTO 4K)]	Consente di impostare se visualizzare o meno le immagini riprese dopo aver registrato foto 4K.
[Durata (Post Focus)]	Consente di impostare se visualizzare o meno le immagini riprese dopo la registrazione utilizzando la funzione [Post Focus].
[Priorità oper. Play]	Consente di commutare la schermata di riproduzione o di eliminare le immagini quando è attivata la funzione [Revis. auto].

- Quando la funzione [Durata (foto)] è impostata su [HOLD], le immagini vengono visualizzate fino al momento in cui si preme a metà il pulsante di scatto. In questo caso, [Priorità oper. Play] viene fissato su [ON].



MENU →  [Personal.] →  [Monitor/Display]

[Live View Monocrom.]

È possibile visualizzare la schermata di registrazione in bianco e nero. Questa funzione risulta utile quando una schermata in bianco e nero semplifica la regolazione della messa a fuoco in modalità di messa a fuoco manuale.

- Quando si utilizza l'uscita HDMI durante la registrazione, l'immagine non viene visualizzata in bianco e nero.
- Questa funzione non influenza le immagini registrate.

[Antepr. costante]











È possibile controllare gli effetti del diaframma e del tempo di esposizione selezionati nella schermata di registrazione in modalità di esposizione manuale.

- Questa funzione è disattivata quando si utilizza il flash.



[Peaking]

Quando si esegue un'operazione di messa a fuoco manuale, questa funzione aggiunge automaticamente un colore alle porzioni dell'immagine che sono a fuoco (porzioni dello schermo con contorni trasparenti).

- Quando la funzione [Rileva livello] in [SET] è impostata su [HIGH], le parti da evidenziare vengono ridotte, consentendo di ottenere una messa a fuoco più precisa.
- La modifica dell'impostazione [Rileva livello] cambia anche l'impostazione della funzione [Visualizza colore] nel modo seguente.

[Rileva livello]	[HIGH]	↔	[LOW]
[Visualizza colore]	 (Blu chiaro)	↔	 (Blu)
	 (Giallo)	↔	 (Arancione)
	 (giallo verde)	↔	 (verde)
	 (rosa)	↔	 (rosso)
	 (Bianco)	↔	 (grigio)

- Ad ogni tocco di **[PEAK]** in **[C]**, l'impostazione viene commutata nell'ordine **[PEAK L]** ([Rileva livello]: [LOW]) → **[PEAK H]** ([Rileva livello]: [HIGH]) → [OFF].
- Questa funzione non è disponibile nel seguente caso:
 - [Monocromo sgranato] (Modalità Controllo creativo)

MENU →  [Personal.] →  [Monitor/Display]

[Istogramma]

Come attivare/disattivare la visualizzazione dell'istogramma.

Se impostata su [ON], è possibile spostare la posizione di visualizzazione dell'istogramma premendo ▲▼◀▶.

- Le operazioni mediante tocco diretto sono possibili anche dalla schermata di registrazione.

Visualizza la distribuzione della luminosità nell'immagine: ad es., se il picco del grafico appare sul lato destro, questo significa che sono presenti numerose aree luminose nell'immagine. L'apice al centro rappresenta la luminosità corretta (esposizione corretta). Esso può essere usato come riferimento per la correzione dell'esposizione, ecc.

(Esempio)

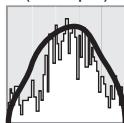



Scura ← OK → Luminosa

- **Quando l'istogramma non coincide con quello dell'immagine registrata nelle condizioni seguenti, l'istogramma viene visualizzato in arancione:**

- Durante la compensazione dell'esposizione.
- Quando il flash scatta.
- Quando l'esposizione corretta non viene ottenuta, ad esempio quando l'illuminazione è scarsa.

[Linee guida]



Imposta lo schema delle linee guida da visualizzare durante la registrazione.

- Quando si seleziona , è possibile spostare la posizione della linea guida premendo ▲▼◀▶.
- È anche possibile impostare la posizione direttamente toccando  sulla linea guida della schermata di registrazione.
- Le linee guida non vengono visualizzate durante la registrazione di immagini panoramiche.

[Indicatore centro]

Una croce [+] viene visualizzata per indicare il centro della schermata di registrazione. Questa funzione è utile per zoomare mentre si mantiene il soggetto al centro dello schermo.



MENU →  **[Personal.]** →  **[Monitor/Display]**

[Evidenzia]

È possibile impostare le aree sovraesposte (aree che sono troppo luminose e in cui non sono presenti sfumature di grigio) in modo che lampeggino sullo schermo quando viene attivata la funzione [Revis. auto] o durante la riproduzione.

- Per ridurre le aree sovraesposte, registrare un'immagine impostando una compensazione dell'esposizione negativa utilizzando la visualizzazione dell'istogramma, e così via, come riferimento.
- Questa funzione viene disattivata durante la riproduzione di foto 4K, la riproduzione di immagini registrate in modalità [Post Focus], la riproduzione multipla, la riproduzione calendario o lo zoom di riproduzione.
- Questa funzione non influenza le immagini registrate.



[Zebra Pattern]

È possibile controllare l'area di un'immagine che potrebbe risultare in una sovraesposizione, visualizzando tale area mediante un motivo zebraato.

[ZEBRA1]:



[ZEBRA2]:





Selezionare [SET] per impostare la luminosità da visualizzare per ciascun motivo zebraato.

- La gamma di luminosità selezionabile è compresa tra il [50%] e il [105%]. L'impostazione [OFF] è disponibile per la funzione [Zebra 2]. Quando si seleziona [100%] o [105%], solo le aree sovraesposte vengono visualizzate con il motivo zebraato. Quando viene impostato un valore numerico più basso, la gamma di luminosità da visualizzare mediante ciascun motivo zebraato aumenta.

- Per ridurre le aree sovraesposte, registrare un'immagine impostando una compensazione dell'esposizione negativa utilizzando la visualizzazione dell'istogramma, e così via, come riferimento.
- Il motivo zebraato visualizzato non viene registrato.
- Quando [Zebra Pattern] viene assegnato al tasto funzione utilizzando [Impostazione tasto Fn] (→47) nel menu [Personal.] ([Funzionamento]), ad ogni pressione del tasto funzione assegnato l'impostazione cambia nell'ordine seguente: [Zebra 1] → [Zebra 2] → [Zebra OFF]. Quando la funzione [Zebra 2] è impostata su [OFF], è possibile commutare rapidamente l'impostazione nell'ordine seguente: [Zebra 1] → [Zebra OFF].



MENU →  **[Personal.]** →  **[Monitor/Display]**

[Mis. espos.]

Come attivare/disattivare la visualizzazione dell'esposimetro.

 Esposimetro

- Quando si imposta questa funzione su [ON], viene visualizzato un esposimetro durante le operazioni di variazione del programma, impostazione del diaframma e impostazione del tempo di esposizione.
- Non è possibile ottenere un'esposizione corretta nella gamma indicata in rosso.
- Qualora l'esposimetro non venga visualizzato, premere il pulsante [DISP.] per commutare la visualizzazione del monitor.
- L'esposimetro si disattiva se non viene eseguita alcuna operazione per circa 4 secondi.

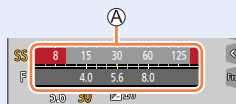

[Guida MF]

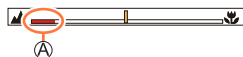

Quando si mette a fuoco manualmente, la guida MF viene visualizzata sullo schermo. È possibile controllare se il punto di messa a fuoco si trovi sul lato lontano o sul lato vicino.

 Indicatore per ∞ (infinito)



[Rec area]

Commutazione dell'impostazione dell'angolo di campo utilizzata per la registrazione di foto e filmati.

	Indicato come angolo di campo durante la registrazione di foto.
	Indicato come angolo di campo durante la registrazione di filmati.

- L'area di registrazione indicata è un'approssimazione.
- [Rec area] viene fissato su  quando si registrano foto 4K o si registra in modalità [Post Focus].

[Indicaz. rest.]

Commutazione della visualizzazione tra il numero di immagini registrabili che possono essere scattate e il tempo di registrazione disponibile.

[Guida menu]

Consente di visualizzare o non visualizzare la schermata di selezione quando il selettore di modalità viene commutato su [SCN]/.

MENU →  **[Personal.]** →  **[Obiettivo/Altro]**

[Riprist. posiz. obiettivo]

Memorizza la posizione dello zoom e la posizione della messa a fuoco quando la fotocamera viene spenta.

[Ritrazione obiettivo]

Imposta se ritirare leggermente o meno il barilotto dell'obiettivo dopo che è stata visualizzata la schermata di riproduzione.

[Autoscatto auto off]

L'autoscatto viene annullato se l'unità viene spenta.

[Riconosc. viso]

La funzione di riconoscimento visi riconosce un viso simile a un viso registrato, e regola automaticamente messa a fuoco ed esposizione per il viso che ha la priorità più elevata. Anche qualora una persona che si desidera mettere a fuoco si trovi sullo sfondo o in un angolo in una foto di gruppo, la fotocamera riconosce automaticamente la persona e ne registra nitidamente il viso.

Impostazioni: [ON] / [OFF] / [MEMORY]

■ Come opera la funzione di riconoscimento visi

Durante la registrazione

- La fotocamera riconosce un viso registrato e regola la messa a fuoco e l'esposizione.
- Quando vengono riconosciuti dei visi registrati per i quali sono impostati dei nomi, questi ultimi vengono visualizzati (massimo 3 persone).

Durante la riproduzione

- Il nome e l'età vengono visualizzati.





MENU →  **[Personal.]** →  **[Obiettivo/Altro]**

■ Registrazione delle immagini dei visi

È possibile registrare fino a 6 immagini di visi di persone, insieme a informazioni quali il nome e la data di nascita.

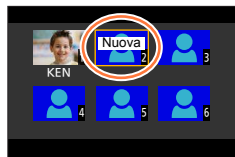
- ① Utilizzare ▼ per selezionare [MEMORY], quindi premere [MENU/SET]
- ② Utilizzare ▲▼◀▶ per selezionare [Nuova], quindi premere [MENU/SET]



- ③ Allineare il viso con la guida e registrare
 - Non è possibile registrare i visi di soggetti diversi dalle persone (ad es. animali domestici).
 - Quando si preme ► o si tocca , viene visualizzata una spiegazione.

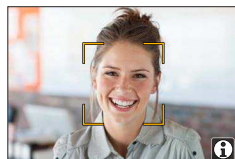

- ④ Utilizzare ▲▼ per selezionare la voce da modificare e premere [MENU/SET]

[Nome]	Impostare il nome. <ul style="list-style-type: none"> • Per i dettagli su come immettere i caratteri, vedere "Immissione del testo" (→51)
[Età]	Impostare la data di nascita.
[Agg. immag.]	È possibile registrare fino a 3 immagini del viso della persona. <ol style="list-style-type: none"> ① Utilizzare ◀▶ per selezionare [Agg.], quindi premere [MENU/SET] <ul style="list-style-type: none"> • Quando con i pulsanti dei cursori si seleziona l'immagine registrata di un viso, viene visualizzata una schermata di conferma dell'eliminazione. Selezionare [SI] per eliminare l'immagine del viso. ② Registrare l'immagine (punto ③)

■ Modifica o eliminazione delle informazioni relative alle persone registrate

- ① Utilizzare ▼ per selezionare [MEMORY], quindi premere [MENU/SET]
- ② Utilizzare ▲▼◀▶ per selezionare l'immagine della persona da modificare o eliminare, quindi premere [MENU/SET]
- ③ Utilizzare ▲▼ per selezionare l'opzione e premere [MENU/SET]

[Modif. info.]	Modificare il nome o altre informazioni registrate (punto ④ della procedura "Registrazione delle immagini dei visi").
[Priorità]	Impostare l'ordine di priorità per la messa a fuoco e l'esposizione. <ol style="list-style-type: none"> ① Utilizzare ▲▼◀▶ per selezionare l'ordine di registrazione, quindi premere [MENU/SET]
[Elim.]	Elimina le informazioni e le immagini dei visi delle persone registrate.



MENU →  **[Personal.]** →  **[Obiettivo/Altro]**

Suggerimenti per la registrazione quando si intende registrare immagini di visi

- Assicurarsi che gli occhi del soggetto siano aperti e la bocca sia chiusa; fare in modo che il soggetto sia rivolto direttamente verso la fotocamera, e assicurarsi che il contorno del viso, gli occhi e le sopracciglia non siano nascosti dai capelli.
- Accertarsi che sul viso non ci siano ombre profonde. (Il flash non viene usato durante la registrazione.)

Esempio corretto di registrazione di un viso



Se la fotocamera sembra avere difficoltà a riconoscere i visi quando si registra



- Registrare immagini aggiuntive del viso della stessa persona, al chiuso e all'aperto, oppure con espressioni o angolazioni diverse.
- Registrare immagini aggiuntive nei luoghi in cui si intende eseguire la registrazione.
- Qualora una persona registrata non venga più riconosciuta, eseguire di nuovo la registrazione di tale persona.
- In alcuni casi, la fotocamera non è in grado di riconoscere o riconosce in modo errato anche le persone registrate, a seconda della loro espressione o dell'ambiente.

- **[Riconosc. viso]** funziona solo quando la modalità di messa a fuoco automatica è impostata su .
- Solo la prima immagine di una registrazione con scatto a raffica contiene informazioni di riconoscimento visi.
- Il nome della persona riconosciuta nella prima immagine viene visualizzato nel caso delle immagini di gruppo.
- Questa funzione non è disponibile nei seguenti casi:
 - [Miniature effetto] (Modalità Controllo creativo)
 - Durante la registrazione di filmati
 - Quando si registrano foto in formato 4K
 - Quando si registra utilizzando la funzione [Post Focus]
 - Quando si utilizza la funzione [Ripresa Time Lapse]

MENU →  **[Personal.]** →  **[Obiettivo/Altro]**

[Impost. profilo]

È possibile impostare un nome o una data di nascita di un bambino o di un animale prima di riprendere un'immagine, per registrare il nome o l'età in mesi/anni nell'immagine.

Impostazioni: [¹] (**[Bambini1]**) / [²] (**[Bambini2]**) / [] (**[Anim. domestici]**) / **[OFF]** / **[SET]**

■ Impostazione del nome e dell'età in mesi/anni

- ① Utilizzare ▼ per selezionare **[SET]**, quindi premere **[MENU/SET]**
- ② Utilizzare ▲ ▼ per selezionare **[Bambini1]**, **[Bambini2]** o **[Anim. domestici]**, quindi premere **[MENU/SET]**
- ③ Utilizzare ▲ ▼ per selezionare **[Età]** o **[Nome]**, quindi premere **[MENU/SET]**
- ④ Utilizzare ▼ per selezionare **[SET]**, quindi premere **[MENU/SET]**
Immettere il parametro **[Età]**.
Immettere il parametro **[Nome]**.
• Per i dettagli su come immettere i caratteri, vedere "Immissione del testo" (→51)

■ Annullamento della visualizzazione del nome e dell'età in mesi/anni

Impostare **[Impost. profilo]** su **[OFF]**.

- È possibile effettuare le impostazioni di stampa per **[Nome]** e **[Età]** sul computer utilizzato mediante il software "PHOTOfunSTUDIO", scaricabile da un sito web. Sulle foto si può anche sovrainprimere un testo utilizzando la funzione **[Stampa testo]** della fotocamera.
- La funzione **[Impost. profilo]** non è disponibile per la registrazione di foto 4K o la registrazione in modalità **[Post Focus]**.
- Non è possibile registrare il nome o l'età in mesi/anni nei seguenti casi:
 - Durante la registrazione di filmati
 - Foto scattate durante la registrazione di filmati.

[Setup]

MENU →  [Setup]

- [Manuale online] (→195)
- [Mem. imp. person.] (→81)
- [Imp. orol.] (→29)
- [Ora mondiale] (→195)
- [Data viaggio] (→196)
- [Wi-Fi] (→196)
- [Bluetooth] (→197)
- [Spia collegam. wireless] (→197)
- [Bip] (→197)
- [Economia] (→198)
- [Velocità visualiz. monitor] (→199)
- [Velocità visualizz. LVF] (→199)
- [Monitor] / [Mirino] (→199)
- [Luminanza monitor] (→200)
- [Sensore occhi] (→200)
- [Modo USB] (→200)
- [Collegamento TV] (→201)
- [Lingua] (→202)
- [Version disp.] (→202)
- [Impost. cartella/file] (→202)
- [Azzerà num.] (→204)
- [Azzerà] (→204)
- [Ripristinare Imp. di Rete?] (→204)
- [Regolazione ind. liv.] (→205)
- [Modalità demo] (→205)
- [Formatta] (→27)

[Manuale online]

Impostazioni: [Visualizza URL] / [Visualizza codice QR]

[Ora mondiale]

Imposta gli orari per l'area geografica di residenza e la destinazione di viaggio dell'utente.

- È possibile impostare la funzione [Destinazione] dopo aver impostato la funzione [Origine].

Impostazioni: [Destinazione] / [Origine]

1 Utilizzare ▲ ▼ per selezionare [Destinazione] o [Origine], quindi premere [MENU/SET]

2 Utilizzare ◀ ▶ per selezionare l'area, quindi premere [MENU/SET]



Se si è selezionato [Destinazione]



Se si è selezionato [Origine]

Ⓐ Ora attuale della destinazione selezionata

Ⓑ Nome città/area

Ⓒ Differenza dall'ora dell'area di residenza



■ Per impostare l'ora legale

Premere ▲ al punto 2. (Premere di nuovo per rilasciare l'impostazione)

- Quando si imposta l'ora legale [☀️], l'ora corrente viene spostata in avanti di 1 ora. Se si cancella l'impostazione, l'ora torna automaticamente all'ora attuale.

■ Quando si torna dalla propria destinazione di viaggio

Selezionare [Origine] al punto 1, quindi premere [MENU/SET].

- Se non è possibile trovare la propria destinazione nell'area visualizzata sullo schermo, impostare in base alla differenza con l'ora dell'area di residenza.

[Data viaggio]

■ [Impostazione Viaggio]

Se si imposta un programma di viaggio e si registrano delle immagini, vengono registrati i giorni del viaggio in cui sono state registrate le immagini corrispondenti.

■ Per registrare la [Destinazione]

La località può essere impostata dopo aver impostato [Impostazione Viaggio].

- Per i dettagli su come immettere i caratteri, vedere "Immissione del testo" (→51)
- Per stampare la [Destinazione] o il numero di giorni trascorsi, utilizzare la funzione [Stampa testo] (→217) o stampare utilizzando il software "PHOTOfunSTUDIO".
- La data del viaggio viene calcolata dalla data di partenza impostata e la data impostata nell'orologio della fotocamera. Quando si imposta la destinazione in [Ora mondiale], i giorni trascorsi vengono calcolati in base al fuso orario dell'area di destinazione.
- Se [Impostazione Viaggio] è impostato su [OFF], il numero dei giorni trascorsi non viene registrato. Questo valore non viene visualizzato anche se si imposta [Impostazione Viaggio] su [SET] dopo la registrazione.
- Quando la data corrente oltrepassa la data di rientro, la funzione [Impostazione Viaggio] viene annullata automaticamente.
- Non è possibile registrare la [Data viaggio] per i filmati in formato AVCHD.
- Non è possibile registrare la [Destinazione] durante la registrazione di filmati, la registrazione di foto 4K o la registrazione in modalità [Post Focus].

[Wi-Fi]

■ [Funzione Wi-Fi] (→261)

■ [Impostazione Wi-Fi] (→267)





[Bluetooth]

- [Bluetooth] (→227)
- [Risveglio remoto] (→234)
- [Ripristino da standby] (→238)
- [Trasferim. automatico] (→240)
- [Registrazione luogo] (→242)
- [Imp. autom. orologio] (→243)
- [Impostazioni rete Wi-Fi]

Registra un punto di accesso wireless. (→261)

- Il punto di accesso wireless utilizzato per la connessione Wi-Fi viene registrato automaticamente.
- È possibile registrare fino a 17 punti di accesso wireless. Se si prova a registrare più di 17 punti di accesso, i punti di accesso registrati più vecchi vengono eliminati.
- L'esecuzione della funzione [Ripristinare Imp. di Rete?] elimina i punti di accesso wireless registrati.

[Spia collegam. wireless]

L'indicatore si illumina mentre la funzione wireless è attiva.

Impostazioni: [ON] / [OFF]

[Bip]

Imposta i segnali acustici o i suoni dell'otturatore.

- [Volume bip]
- [Vol. ottur.]
- [Tono ottur.]

- Quando la funzione [Modalità silenziosa] è impostata su [ON], la funzione [Bip] non è disponibile.





[Economia]

■ [Autospegnim.]

La fotocamera si spegne automaticamente se non è stata utilizzata per il periodo di tempo selezionato nell'impostazione.

- Quando si desidera utilizzare di nuovo la fotocamera, premere a metà il pulsante di scatto o riaccendere la fotocamera.

■ [Autospegnim. (Wi-Fi)]

La fotocamera viene spenta automaticamente se non viene utilizzata per circa 15 minuti in assenza di connessione Wi-Fi.

- Quando si desidera utilizzare di nuovo la fotocamera, premere a metà il pulsante di scatto o riaccendere la fotocamera.

■ [LVF/Monitor auto off]

Il monitor o il mirino viene spento automaticamente se la fotocamera non è stata utilizzata per il periodo di tempo selezionato nell'impostazione.

- Per riaccendere il monitor o il mirino, premere qualsiasi pulsante.

● Questa funzione non è disponibile nei seguenti casi:

- Durante la registrazione o la riproduzione di filmati
- Quando si registra con ([Pre-scatto a raff. 4K]) della funzione Foto 4K
- Quando si registra in modalità [Esposizione Multipla]
- Quando la fotocamera è collegata a un computer o a una stampante
- Durante le presentazioni
- Quando si utilizza la funzione [Ripresa Time Lapse]
- Quando l'opzione [Scatto automatico] della funzione [Animaz. Stop Motion] è impostato su [ON]
- Mentre l'uscita HDMI viene utilizzata per la registrazione.
- Quando si utilizzano l'adattatore CA (opzionale) e l'accoppiatore c.c. (opzionale), la funzione [Autospegnim.] o [Autospegnim. (Wi-Fi)] viene disattivata.





[Velocità visualiz. monitor] / [Velocità visualizz. LVF]

Consente di impostare la velocità di visualizzazione del monitor o del mirino.

[ECO 30fps]	Riduce al minimo il consumo di corrente, e il tempo di funzionamento viene prolungato.
[60fps]	È possibile visualizzare un oggetto che si muove con un movimento fluido. Questa impostazione è ideale per registrare soggetti in rapido movimento.

- Quando la funzione [Velocità visualiz. monitor] o [Velocità visualizz. LVF] (o entrambe) è impostata su [ECO 30fps], lo zoom digitale non è disponibile.
- Non è possibile impostare [ECO 30fps] nei casi seguenti:
 - Modalità Video creativa
 - Durante la registrazione di foto 4K
 - Quando si intende registrare utilizzando la funzione [Post Focus]
- Le funzioni [Velocità visualiz. monitor] e [Velocità visualizz. LVF] sono disattivate mentre è in uso l'uscita HDMI per la registrazione.
- L'impostazione delle funzioni [Velocità visualiz. monitor]/[Velocità visualizz. LVF] non influenza l'immagine registrata.

[Monitor] / [Mirino]

Consente di regolare la luminosità e il colore del monitor o del mirino.

[Luminosità]	Regola la luminosità.
[Contrasto]	Regola il contrasto.
[Saturazione]	Regola la vivacità dei colori.
[Tinta rossa]	Regola le sfumature del colore rosso.
[Tinta blu]	Regola le sfumature del colore blu.

- Questa funzione regola il monitor quando si utilizza quest'ultimo, e il mirino quando si utilizza quest'ultimo.
- Alcuni soggetti potrebbero sembrare diversi dal loro aspetto reale, ma ciò non ha alcun effetto sulla immagine registrata.





[Luminanza monitor]

Imposta la luminosità del monitor in base al livello della luce ambiente.

(Auto)	La luminosità si regola automaticamente in base a quella intorno alla fotocamera.
(Modo 1)	La luminosità viene aumentata.
(Modo 2)	La luminosità è quella normale.
(Modo 3)	La luminosità viene ridotta.

- Alcuni soggetti potrebbero sembrare diversi dal loro aspetto reale, ma ciò non ha alcun effetto sulla immagine registrata.
- La funzione [] fa tornare la luminosità normale se non si esegue alcuna operazione per 30 secondi durante la registrazione. (Premere un pulsante qualsiasi o toccare lo schermo per rendere di nuovo lo schermo più luminoso.)
- L'impostazione [] o [] riduce il tempo di funzionamento.
- Non è possibile selezionare [] durante la riproduzione
- Quando si utilizza l'adattatore CA (opzionale) e l'accoppiatore c.c. (opzionale), l'impostazione iniziale è [].

[Sensore occhi]

[Sensibilità]	Utilizzare questa impostazione per impostare la sensibilità del sensore oculare.
[Comm LVF/monitor]	Utilizzare questa impostazione per commutare la visualizzazione tra mirino e monitor. [LVF/MON AUTO] (commutazione automatica tra mirino e monitor) / [LVF] (visualizzazione nel mirino) / [MON] (visualizzazione sul monitor) • Dopo aver commutato la visualizzazione utilizzando il pulsante [LVF], cambia anche l'impostazione della funzione [Comm LVF/monitor].

[Modo USB]

Consente di selezionare il metodo di comunicazione utilizzato quando si collega la fotocamera a un computer o una stampante con un cavo di collegamento USB (in dotazione).

[Selez. alla conn.]	Consente di selezionare un metodo di comunicazione ogni volta che si collega la fotocamera a un computer o a una stampante compatibile PictBridge.
[PC(Storage)]	Selezionare questa opzione quando si collega la fotocamera a un computer.
[PictBridge(PTP)]	Selezionare se si collega la fotocamera a una stampante compatibile PictBridge.





[Collegamento TV]

■ [Modo HDMI (Play)]

Consente di impostare il formato del segnale in uscita.

[AUTO]	Imposta automaticamente la risoluzione del segnale in uscita in base alle informazioni ricevute da un televisore collegato.
[4K/25p]	Invia in uscita le immagini con una risoluzione del segnale in uscita pari a 3840×2160 pixel utilizzando un metodo a scansione progressiva per il numero di linee di scansione effettive (2.160 linee). Anche quando è impostato [4K/25p], i filmati MP4 registrati con l'impostazione [4K/100M/30p] vengono riprodotti con una risoluzione di "4K/30p".
[1080p]	Invia in uscita le immagini utilizzando un metodo a scansione progressiva per il numero di linee di scansione effettive (1.080 linee).
[1080i]	Invia in uscita le immagini utilizzando un metodo a scansione interlacciata per il numero di linee di scansione effettive (1.080 linee).
[720p]	Invia in uscita le immagini utilizzando un metodo a scansione progressiva per il numero di linee di scansione effettive (720 linee).
[576p]	Invia in uscita le immagini utilizzando un metodo a scansione progressiva per il numero di linee di scansione effettive (576 linee). A seconda del televisore collegato, per il segnale in uscita potrebbero venire utilizzate 480 linee di scansione disponibili.

- Qualora non venga visualizzata alcuna immagine sul televisore con l'impostazione [AUTO], commutare la funzione su un'impostazione fissa diversa da [AUTO], per impostare un formato supportato dal televisore utilizzato (leggere le istruzioni per l'uso del televisore utilizzato).

■ [Visualiz. info HDMI(Reg.)]

Imposta se visualizzare o meno informazioni sulla registrazione quando si riprendono immagini mentre le si controlla su un televisore o un altro dispositivo collegando la fotocamera attraverso il micro cavo HDMI. (→272)

■ [VIERA Link]

Se si seleziona [ON], le operazioni della fotocamera e dell'apparecchio compatibile VIERA Link collegato alla fotocamera mediante un micro cavo HDMI vengono collegate automaticamente, consentendo all'utente di controllare la fotocamera con il telecomando dell'apparecchio compatibile VIERA Link. (→273)



[Lingua]

Imposta la lingua visualizzata sullo schermo.

- Qualora si imposti una lingua diversa per errore, selezionare [0/0] dalle icone del menu per impostare la lingua desiderata.

[Version disp.]

Controllare la versione del firmware della fotocamera.

- Se si preme [MENU/SET] mentre è visualizzata la versione, vengono visualizzate le informazioni relative al software, ad esempio la licenza.

[Impost. cartella/file]

Consente di impostare i nomi di una cartella e di un file per memorizzare le immagini.

Nome cartella	Nome file
<p style="text-align: center;">100ABCDE</p> <p style="text-align: center;">① ②</p>	<p style="text-align: center;">PABC0001.JPG</p> <p style="text-align: center;">① ② ③ ④</p>
<p>① Numero della cartella (3 cifre, da 100 a 999)</p> <p>② Numero a 5 cifre definito dall'utente</p>	<p>① Spazio colore ([P]: sRGB, [_]: AdobeRGB)</p> <p>② Numero a 3 cifre definito dall'utente</p> <p>③ Numero del file (4 cifre, da 0001 a 9999)</p> <p>④ Estensione file</p>





[Seleziona cartella]	Consente di selezionare una cartella per memorizzare le immagini. <ul style="list-style-type: none"> • Il numero di file che possono venire memorizzati viene visualizzato per il nome della cartella. 	
[Crea nuova cartella]	Crea una nuova cartella facendo avanzare il numero della cartella. <ul style="list-style-type: none"> • Quando non è disponibile alcuna cartella per memorizzare le immagini su una scheda, viene visualizzata la schermata di azzeramento del numero della cartella. 	
	[OK]	Crea una nuova cartella utilizzando lo stesso numero a 5 cifre definito dall'utente che comprende un nome cartella come impostazione corrente.
[Impostazione nome file]	[Link numero cartella]	Imposta lo stesso numero nel nome della cartella su un numero a 3 cifre definito dall'utente in un nome file.
	[Impostazioni utente]	Imposta un nome file immettendo un nuovo numero a 3 cifre definito dall'utente. <ul style="list-style-type: none"> • Caratteri che possono essere impostati: caratteri alfanumerici maiuscoli, numeri e [_] • Per i dettagli su come immettere i caratteri, vedere "Immissione del testo" (→51)

- È possibile memorizzare fino a 1.000 file in una singola cartella.
- I numeri seriali da 0001 a 9999 vengono assegnati ai file memorizzati nell'ordine in cui vengono riprese le immagini. Quando si cambia una destinazione di una cartella, il file viene memorizzato con il numero file che segue il numero file precedente.
- Nei casi seguenti, viene creata automaticamente una nuova cartella incrementando il numero della cartella quando viene salvato il file successivo.
 - Quando in una cartella sono memorizzati 1.000 file.
 - Quando in una cartella è memorizzato un file con il numero file "9999".
- Quando esistono già delle cartelle con numeri che vanno da 100 a 999, non è possibile creare una nuova cartella. Si consiglia di salvare tutte le immagini necessarie sul proprio computer o su altri dispositivi e di formattare la scheda.





[Azzera num.]

Ripristina i numeri dei file delle immagini. (Il numero della cartella viene aggiornato e il numero dei file parte da 0001.)

- Per reimpostare il numero della cartella su 100: innanzitutto, formattare la scheda, quindi reimpostare i numeri dei file utilizzando la funzione [Azzera num.]. Quindi, selezionare [Si] nella schermata di ripristino dei numeri delle cartelle.
- Si può assegnare un numero di cartella da 100 a 999. Non è possibile reimpostare i numeri quando il numero della cartella arriva a 999. In questo caso, salvare tutte le immagini necessarie sul proprio computer, quindi formattare la scheda (→27).

[Azzera]

Le seguenti impostazioni vengono impostate ai valori predefiniti:

- **Impostazioni di registrazione e modalità di avanzamento**
- **Impostazioni di configurazione ([Impostazione Wi-Fi] e impostazioni [Bluetooth])**
- **Impostazioni personalizzate ([Riconosc. viso] e impostazioni [Impost. profilo])**
- **Impostazioni di configurazione/personalizzate (tranne che per le impostazioni [Impostazione Wi-Fi], [Bluetooth], [Riconosc. viso] e [Impost. profilo])**

- Quando le impostazioni di configurazione/personalizzate vengono reimpostate, anche le impostazioni seguenti vengono reimpostate:
 - L'impostazione [Ora mondiale]
 - L'impostazione [Data viaggio] (data di partenza, data di rientro, [Destinazione])
 - Le impostazioni delle funzioni [Ruota imm.] e [Classificaz. immagini] nel menu [Play]
- I numeri delle cartelle e le impostazioni dell'orologio non vengono azzerati.

[Ripristinare Imp. di Rete?]

Le impostazioni di rete vengono ripristinate ai valori predefiniti, ad esempio informazioni sugli apparecchi che sono stati registrati utilizzando le funzioni [Impostazione Wi-Fi] o [Bluetooth].

(escluso [LUMIX CLUB])



MENU →  **[Setup]**

[Regolazione ind. liv.]

■ [Regol.]

Tenere la fotocamera in posizione orizzontale, quindi premere [MENU/SET]. L'indicatore della livella viene regolato.

■ [Reimp. valore indic. livello]

Ripristina l'impostazione predefinita dell'indicatore della livella.

[Modalità demo]

È possibile provare a effettuare la messa a fuoco, il peaking, e così via, in [Post Focus], con l'immagine.

[Mio menu]

È possibile registrare i menu utilizzati spesso e visualizzarli su [Mio menu]. È possibile registrare fino a 23 menu.

MENU →  **[Mio menu]** → **[Impostaz. Mio menu]**

[Aggiungi]	Consente di selezionare e registrare un menu da visualizzare in [Mio menu].
[Ordinamento]	Consente di modificare l'ordine dei menu da visualizzare in [Mio menu]. Selezionare il menu di cui si desidera cambiare l'ordine e impostare la nuova posizione.
[Elim.]	Consente di eliminare un menu registrato dalla schermata [Mio menu]. [Cancella voce]: Consente di selezionare ed eliminare un menu tra quelli visualizzati. [Elimina tutte]: Elimina tutti i menu visualizzati.
[Visual. da Mio menu]	Consente di impostare una schermata da visualizzare quando viene visualizzata la schermata del menu. [ON]: visualizza [Mio menu] [OFF]: visualizza il menu utilizzato l'ultima volta



[Play]

- [Presentaz.] (→207)
- [Modo Play] (→208)
- [Proteggj] (→209)
- [Classificazione] (→209)
- [Modif. tit.] (→210)
- [Mod. ric. visi] (→210)
- [Elaborazione RAW] (→211)
- [Salva. In blocco FOTO 4K] (→213)
- [Composizione luce] (→214)
- [Composizione Sequenza] (→215)
- [Cancellare ritocco] (→216)
- [Stampa testo] (→217)
- [Mod. dim.] (→218)
- [Rifil.] (→219)
- [Ruota] (→219)
- [Dividi film.] (→220)
- [Video Time Lapse] (→220)
- [Video Stop Motion] (→221)
- [Ruota imm.] (→221)
- [Classificaz. immagini] (→221)

● L'impostazione o la modifica delle immagini scattate con altre fotocamere potrebbe non essere possibile.

■ Come selezionare una o più immagini dopo aver selezionato [Sing.] oppure [Multi]

Quando [Sing.] e [Multi] non sono disponibili, selezionare un'immagine in modo analogo a quando è selezionato [Sing.].

[Sing.]

- ① Utilizzare ◀▶ per selezionare una foto, quindi premere [MENU/SET]
 - Se in fondo a destra dello schermo è visualizzato [Imp./ann.] l'impostazione viene eliminata se si seleziona nuovamente [MENU/SET].



[Multi]

Se viene visualizzata una schermata simile a quella sulla destra:

- ① utilizzare ▲▼◀▶ per selezionare una foto e premere [MENU/SET] (ripetere)
 - Per annullare → Premere nuovamente [MENU/SET].
- ② Premere il pulsante [DISP.] per eseguire

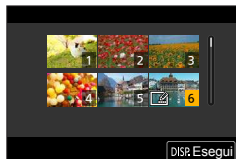

Se viene visualizzata una schermata simile a quella sulla destra:

- ① utilizzare ▲▼◀▶ per selezionare una foto e premere [MENU/SET] (ripetere)
 - Per annullare → Premere nuovamente [MENU/SET].

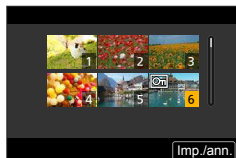

[Presentaz.]

Riproduce automaticamente le immagini registrate, in sequenza. È possibile organizzare presentazioni composte solo da foto o solo da filmati. Consigliata per la visione sullo schermo TV.

MENU →  **[Play]** → **[Presentaz.]**



1 Utilizzare ▲▼ per selezionare l'opzione e premere [MENU/SET]

- Se si seleziona [Foto soltanto], vengono riprodotti anche i file di scatti a raffica 4K e le immagini registrate utilizzando la modalità [Post Focus].
- Dalle immagini registrate utilizzando la modalità [Post Focus] viene riprodotta solo un'immagine rappresentativa a fuoco.



2 Utilizzare ▲ per selezionare [Avvia], quindi premere [MENU/SET]

■ Operazioni durante la presentazione

Operazione	Operazioni mediante lo schermo tattile	Descrizione
▲		Play / Pausa
◀		Precedente
▶		Successiva
▼		Stop
		Volume su
		Volume giù

■ Per modificare le impostazioni

Selezionare [Effetto] oppure [Setup] e premere [MENU/SET].

[Effetto]		Questa funzione consente di selezionare gli effetti sullo schermo quando si passa da un'immagine alla successiva.
[Setup]	[Durata]	È possibile impostare la funzione [Durata] solo quando la funzione [Effetto] è impostata su [OFF].
	[Ripeti]	[ON] / [OFF]
	[Audio]	[AUTO]: Con le foto viene riprodotta la musica, e con i filmati l'audio. [Musica]: Viene riprodotto l'effetto musicale. [Audio]: Viene riprodotto l'audio per i filmati. [OFF]: La musica e l'audio non vengono riprodotti.

- Durante le presentazioni di file a raffica 4K, immagini registrate in [Post Focus], o immagini di gruppo, gli effetti restano disattivati anche se è impostata la funzione [Effetto].
- Se si riproducono le seguenti immagini in una presentazione, l'impostazione [Durata] è disattivata.
 - Filmati
 - File con scatto a raffica 4K
 - Immagini registrate utilizzando la modalità [Post Focus]
 - Foto panoramiche
 - Immagini di gruppo

[Modo Play]

Consente di selezionare il tipo di immagini e di riprodurle. ([Play Normale], [Foto soltanto], [Filmato soltanto])

[MENU] →  **[Play]** → **[Modo Play]**

1 Utilizzare ▲ ▼ per selezionare l'opzione e premere [MENU/SET]

- Se si seleziona [Foto soltanto], vengono riprodotti anche i file di scatti a raffica 4K e le immagini registrate utilizzando la modalità [Post Focus].



[Proteggi]

Impostare la protezione per disabilitare la funzione di eliminazione delle immagini. Impedisce la eliminazione delle immagini importanti.

MENU →  **[Play]** → **[Proteggi]**

1 Selezionare l'immagine (→206)**■ Per cancellare tutte le selezioni**

Selezionare **[Proteggi]** → **[Annull.]** → **[Si]**, quindi premere **[MENU/SET]**



Quando si imposta sulla posizione "LOCK" l'interruttore di protezione da scrittura della scheda, l'immagine non viene cancellata.

- L'immagine viene cancellata durante la formattazione, anche se è protetta.
- Potrebbe non essere efficace usando altri dispositivi.

[Classificazione]

È possibile etichettare le immagini preferite su cinque livelli (classificazioni). Quando è stata eseguita la funzione **[Classificazione]**, le operazioni seguenti diventano disponibili.

- Elimina tutte le immagini tranne quelle etichettate.
- È possibile controllare il livello di classificazione delle immagini visualizzando i dettagli del file su Windows 8, Windows 8.1 e Windows 10 (solo immagini JPEG).

MENU →  **[Play]** → **[Classificazione]**

1 Selezionare l'immagine (→206)**2 Utilizzare ◀▶ per impostare i livelli di classificazione (da 1 a 5), quindi premere [MENU/SET]**

(Ripetere i passi **1** e **2** per effettuare l'impostazione con **[Mult.]**.)

■ Per cancellare tutte le selezioni

Selezionare **[Classificazione]** → **[Annull.]** → **[Si]**, quindi premere **[MENU/SET]**

- Quando si è eseguita la funzione **[Classificazione]** per un gruppo di immagini, l'impostazione si applica a tutte le immagini nel gruppo, e il numero della classificazione impostata viene visualizzato nell'icona delle impostazioni di classificazione della prima immagine. Qualora il numero complessivo di immagini sia pari o superiore a 1.000, viene visualizzato [999+].
- Solo quando la funzione **[Modo Play]** è impostata su **[Play Normale]**, è possibile selezionare **[Annull.]**.
- È possibile impostare solo la classificazione **[5]** per i filmati AVCHD.



[Modif. tit.]

È possibile immettere caratteri (titoli, e così via) su un'immagine registrata. Dopo che il testo è stato memorizzato, è possibile sovrainprimerlo sulle stampe utilizzando la funzione [Stampa testo] (→217).



MENU →  **[Play]** → **[Modif. tit.]**

1 Selezionare una foto (→206)

-  viene visualizzato per le immagini su cui sono già sovrainpressi dei testi.

2 Immettere i caratteri

- Per i dettagli su come immettere i caratteri, vedere “Immissione del testo” (→51)
- Per eliminare i testi, eliminare tutti i caratteri nella schermata di immissione dei caratteri.

- È possibile stampare testi utilizzando il software “PHOTOfunSTUDIO”.
- È possibile impostare fino a 100 immagini contemporaneamente con [Multi].
- Questa funzione non è disponibile nei seguenti casi:
 - Filmati
 - File con scatto a raffica 4K
 - Immagini registrate utilizzando la modalità [Post Focus]
 - Foto registrate con l'impostazione [Qualità] [RAW] , [RAW]  o [RAW]

[Mod. ric. visi]

Per modificare o eliminare le informazioni di riconoscimento per le immagini con informazioni errate.

MENU →  **[Play]** → **[Mod. ric. visi]** → **[REPLACE]** o **[DELETE]**

1 Utilizzare ◀▶ per selezionare l'immagine e premere [MENU/SET]**2 Utilizzare ◀▶ per selezionare una persona e premere [MENU/SET]**

- Se si intende eseguire la funzione [DELETE], passare al punto **4**.

3 Utilizzare ▲▼◀▶ per selezionare la persona che deve sostituirla un'altra e premere [MENU/SET]**4 Utilizzare ◀ per selezionare [Si], quindi premere [MENU/SET]**

- Quando le informazioni sul riconoscimento visi sono state eliminate, non è possibile ripristinarle.
- Per un gruppo di immagini, modificare le informazioni del riconoscimento visi nell'unità di gruppo. (non è possibile modificare le informazioni per ciascuna immagine in un gruppo).
- È possibile modificare solo la prima immagine in un gruppo.



[Elaborazione RAW]

È possibile utilizzare la fotocamera per sviluppare foto che siano state registrate in formato RAW. Le foto create vengono salvate in formato JPEG.

MENU →  **[Play]** → **[Elaborazione RAW]**

- 1 Premere **◀▶** per selezionare il file RAW, quindi premere **[MENU/SET]**
- 2 Premere **▲▼** per selezionare la voce, quindi premere **[MENU/SET]** per effettuare l'impostazione

- È possibile impostare le voci di menu seguenti. Le impostazioni utilizzate durante la registrazione vengono applicate al momento dell'impostazione.

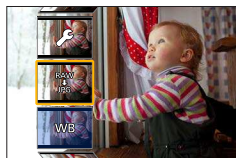

[Bil. bianco]	È possibile selezionare la funzione di Bilanciamento del bianco per effettuare regolazioni. Quando si seleziona una voce con  , è possibile sviluppare le immagini utilizzando le stesse impostazioni che sono state applicate per la registrazione.
[Correzione luminosità]	È possibile correggere la luminosità in un intervallo compreso tra -2 EV e +2 EV.
[Stile foto]	È possibile selezionare gli effetti [Stile foto].
[i.Dinamico]	È possibile selezionare le impostazioni [i.Dinamico].
[Contrasto]	È possibile regolare il contrasto.
[Intensifica]	È possibile regolare la luminosità di un'area evidenziata.
[Ombra]	È possibile regolare la luminosità di un'area in ombra.
[Saturazione] / [Tono Colore]	È possibile regolare la saturazione (è possibile regolare la colorazione quando è selezionato [Monocromatica] o [L.Monocrom.] per [Stile foto]).
[Effetto filtro]	È possibile selezionare un effetto Filtro (solo quando è selezionato [Monocromatica] o [L.Monocrom.] per [Stile foto]).
[Riduz. rumore]	È possibile impostare la riduzione dei disturbi.
[Risoluz. i.]	È possibile selezionare le impostazioni [Risoluz. i.].
[Nitidezza]	È possibile regolare l'impressione della risoluzione.
[Più impostazioni]	Utilizzare ▲▼ per selezionare le voci e premere [MENU/SET] per effettuare le operazioni seguenti. [Ripristina modifiche]: è possibile ripristinare le impostazioni utilizzate durante la registrazione. [Spazio colore]: È possibile selezionare l'impostazione [Spazio colore] tra [sRGB] e [AdobeRGB]. [Dim. immag.]: è possibile selezionare la dimensione dell'immagine ([L], [M], o [S]) di un file JPEG file al momento del salvataggio delle immagini.



3 Premere [MENU/SET] per finalizzare l'impostazione

- Viene visualizzata di nuovo la schermata del punto 2. Per impostare un'altra voce, ripetere le operazioni da 2 a 3.

4 Premere ▲ ▼ per selezionare [Inizio elabor.] e quindi premere [MENU/SET]

■ Impostazione di ciascuna voce

Quando si seleziona una voce, viene visualizzata la schermata delle impostazioni.

Operazione	Operazioni mediante lo schermo tattile	Descrizione
	Trascinamento	Utilizzata per effettuare le regolazioni
▲	[Imp. bian. K bil.]	Utilizzato per visualizzare la schermata di impostazione della temperatura colore (Solo quando la funzione [Bil. bianco] è impostato su [K])
▼	[Regol.]	Utilizzato per visualizzare la schermata di regolazione fine del bilanciamento del bianco (Solo quando la funzione [Bil. bianco] è impostata)
[DISP.]	[DISP.]	Utilizzato per visualizzare la schermata di confronto
[MENU/SET]	[Imp.]	Utilizzato per finalizzare una regolazione appena effettuata e tornare alla schermata di selezione delle voci



- Se si è selezionato [Riduz. rumore], [Risoluz. i.] o [Nitidezza], la schermata di confronto non viene visualizzata.
- È possibile ingrandire le immagini utilizzando la leva zoom.
- È anche possibile zoomare in avvicinamento (ingrandire) toccando rapidamente il display due volte (se la visualizzazione era ingrandita, ritorna allo stesso rapporto di ingrandimento).



Elenco dei menu

Per effettuare regolazioni nella schermata di confronto, sono disponibili i metodi operativi seguenti.

Ⓐ Impostazione attuale

Operazione	Operazioni mediante lo schermo tattile	Descrizione
	Trascinamento	Utilizzata per effettuare le regolazioni
[DISP.]	[DISP.]	Utilizzato per tornare alla schermata delle impostazioni
[MENU/SET]	[Imp.]	Utilizzato per finalizzare una regolazione appena effettuata e tornare alla schermata di selezione delle voci

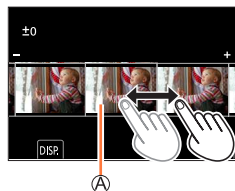

• Se si tocca l'immagine al centro, l'immagine viene ingrandita. Se si tocca **[↵]**, l'immagine viene ridotta alle dimensioni originali.

- Il risultato di un file RAW sviluppato mediante la presente fotocamera non coincide esattamente con il risultato di un file RAW sviluppato mediante il software "SILKYPPIX Developer Studio".
- Un'immagine RAW registrata su questa fotocamera viene registrata sempre con il formato impostato su [3:2] (5472×3648); tuttavia, se si esegue la funzione [Elaborazione RAW] dal menu [Play], l'immagine viene elaborata con il formato fissato su quello impostato al momento della registrazione.
- L'impostazione [Bil. bianco] delle foto registrate utilizzando la funzione [Esposizione Multipla] viene fissata sull'impostazione utilizzata durante la registrazione.
- Modificare le immagini di gruppo una alla volta. Le immagini modificate vengono salvate di nuovo separatamente dalle immagini di gruppo originali.
- Quando è collegato un micro cavo HDMI, la funzione [Elaborazione RAW] viene disattivata.
- È possibile eseguire l'elaborazione RAW solo su immagini registrate utilizzando la presente unità.

[Salva. In blocco FOTO 4K]

È possibile salvare in blocco l'equivalente di 5 secondi di registrazione in 4K da un file di scatti a raffica 4K.

[MENU] → **[▶]** **[Play]** → **[Salva. In blocco FOTO 4K]**

1 Utilizzare **◀▶** per selezionare i file di scatti a raffica 4K, quindi premere **[MENU/SET]**

- Qualora il tempo dello scatto a raffica sia pari a 5 secondi o inferiore, è possibile salvare tutti i fotogrammi come immagine.

2 Selezionare il primo fotogramma da salvare in blocco come immagine (→111, 112)

- L'immagine viene salvata in formato JPEG come un singolo gruppo di immagini di scatto a raffica.

[Composizione luce]

Selezionare più fotogrammi da file di scatti a raffica 4K che si desidera combinare. Le parti dell'immagine che sono più luminose rispetto al fotogramma precedente vengono sovrapposte al fotogramma precedente per combinare i fotogrammi in un'unica immagine.



MENU → [Play] → **[Composizione luce]**

1 Utilizzare per selezionare i file di scatti a raffica 4K, quindi premere **[MENU/SET]**

2 Scegliere il metodo di combinazione, quindi premere **[MENU/SET]**

■ [Unione composita]: Selezione dei fotogrammi da combinare

① Trascinare la barra scorrevole o utilizzare per selezionare i fotogrammi da combinare

② Premere **[MENU/SET]**

- I riquadri selezionati vengono memorizzati, e la visualizzazione passa alla schermata di anteprima.
- Utilizzare per selezionare le voci e premere **[MENU/SET]** per effettuare le operazioni seguenti.
 - [Succ.]: Consente di selezionare ulteriori fotogrammi per combinarli.
 - [Riselezione]: scarta il fotogramma selezionato subito prima e consente di selezionare un'immagine diversa.



③ Ripetere le operazioni ai passi ① - ② per selezionare ulteriori fotogrammi da combinare (fino a 40 fotogrammi)

④ Premere per selezionare [Salva], quindi premere **[MENU/SET]**

■ [Intervallo unione]: Selezione di un intervallo da combinare

① Selezionare il fotogramma della prima immagine, quindi premere **[MENU/SET]**

- Il metodo di selezione è identico a quello indicato al passo ① dell'impostazione [Unione composita].

② Selezionare il fotogramma dell'ultima immagine, quindi premere **[MENU/SET]**

3 Selezionare **[Si]** nella schermata di conferma e premere **[MENU/SET]**

- Le immagini vengono salvate in formato JPEG. Vengono anche registrate informazioni di registrazione (informazioni Exif) del primo fotogramma, quali tempo di esposizione, diaframma e sensibilità ISO.



[Composizione Sequenza]

Selezionare più fotogrammi da un file di scatti a raffica 4K per creare una composizione della sequenza di un soggetto in movimento in un'unica immagine.



MENU → **[Play]** → **[Composizione Sequenza]**

- 1 Utilizzare per selezionare i file di scatti a raffica 4K, quindi premere **[MENU/SET]**
- 2 Selezionare i fotogrammi da combinare

Selezionare i fotogrammi in modo che il soggetto in movimento non si sovrapponga nei fotogrammi precedenti o successivi (la composizione della sequenza potrebbe non venire creata correttamente, qualora il soggetto si sovrapponga).

- ① Trascinare la barra scorrevole o utilizzare per selezionare i fotogrammi da combinare
- ② Premere **[MENU/SET]**
 - I fotogrammi selezionati vengono memorizzati, e la visualizzazione passa alla schermata di anteprima.
 - Utilizzare per selezionare le voci e premere **[MENU/SET]** per effettuare le operazioni seguenti.
 - [Succ.]: Consente di selezionare ulteriori fotogrammi per combinarli.
 - [Riselezione]: scarta il fotogramma selezionato subito prima e consente di selezionare un'immagine diversa.
- ③ Ripetere le operazioni ai passi ① - ② per selezionare ulteriori fotogrammi da combinare (da 3 a 40 fotogrammi)
- ④ Premere per selezionare **[Salva]**, quindi premere **[MENU/SET]**

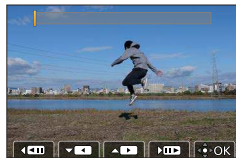

3 Selezionare **[Si]** nella schermata di conferma, quindi premere **[MENU/SET]**

- Le immagini vengono salvate in formato JPEG. Vengono anche registrate informazioni di registrazione (informazioni Exif) del primo fotogramma, quali tempo di esposizione, diaframma e sensibilità ISO.



Suggerimenti per [Composizione Sequenza]

Si consiglia di utilizzare un treppiede per riprendere immagini per [Composizione Sequenza].

[Cancellare ritocco]

È possibile cancellare le parti non necessarie registrate sull'immagine ripresa.

- L'operazione di eliminazione può essere eseguita solo toccando. [Cancellare ritocco] attiva automaticamente il funzionamento mediante tocco.



MENU → **[Play]** → **[Cancellare ritocco]**

1 Utilizzare per selezionare una foto, quindi premere **[MENU/SET]**

2 Trascinare il dito sulla parte che si desidera cancellare

- Le parti da cancellare sono colorate.
- Toccando **[Annulla]** la parte colorata tornerà allo stato originale.



Eliminazione dei dettagli (ampliamento della visualizzazione)

① Toccare **[SCALING]**

- Sullo schermo sensibile al tocco, pizzicare in apertura le due dita per zoomare in avvicinamento (ingrandire), e pizzicare in chiusura le due dita per zoomare in allontanamento (ridurre l'ingrandimento).
- Trascinando lo schermo è possibile spostare la parte ingrandita.

② Toccare **[REMOVE]**

- Questo riporta all'operazione di trascinamento del dito sulla parte che si desidera cancellare. È possibile trascinare la parte che si desidera cancellare anche mentre l'immagine è ingrandita.



3 Toccare **[Imp.]**

4 Toccare **[Salva]** o premere **[MENU/SET]**

- Le immagini possono risultare innaturali perché il background delle parti eliminate è creato artificialmente.
- Modificare le immagini di gruppo una alla volta. Le immagini modificate vengono salvate di nuovo separatamente dalle immagini di gruppo originali.
- Non disponibile quando è in uso il mirino.
- Quando si collega un micro cavo HDMI, la funzione [Cancellare ritocco] viene disattivata.
- Questa funzione non è disponibile nei seguenti casi:
 - Foto panoramiche
 - Filmati
 - File con scatto a raffica 4K
 - Immagini registrate utilizzando la modalità [Post Focus]
 - Foto registrate con la funzione [Qualità] impostata su [RAW]

[Stampa testo]



È possibile sovrapprimere data e ora di registrazione, nomi, destinazione di viaggio, date di viaggio, e così via, sulle foto registrate.

MENU →  **[Play]** → **[Stampa testo]**

1 Selezionare una foto (→206)

-  appare sullo schermo se l'immagine è impressa con un testo.

2 Utilizzare ▼ per selezionare [Imp.], quindi premere [MENU/SET]

[Data scatto]	[NO ORA]: imprime la data di registrazione [CON ORA]: imprime la data e ora di registrazione
[Nome]	 : imprime il nome registrato nel riconoscimento visi  : imprime il nome registrato in [Impost. profilo]
[Luogo]	Imprime la località registrata nella voce [Data viaggio] del menu [Setup]
[Data viaggio]	Imprime il numero di giorni trascorsi dalla data di viaggio impostata nella voce [Data viaggio] del menu [Setup]
[Titolo]	Imprime il testo registrato in [Modif. tit.]

3 Premere il pulsante [Q.MENU/↵]

4 Utilizzare ▲ per selezionare [Esegui], quindi premere [MENU/SET]



- Per le foto con date impresse, non richiedere la stampa della data in negozio né effettuare la stampa della data con la stampante (in caso contrario, la stampa della data potrebbe venire sovrapposta).
- È possibile impostare fino a 100 immagini contemporaneamente con [Multi].
- La qualità dell'immagine potrebbe risultare più scadente.
- Se si sovrappone del testo sulle immagini in un gruppo, le immagini modificate vengono salvate di nuovo separatamente rispetto al gruppo di immagini originale.
- Questa funzione non è disponibile nei seguenti casi:
 - Filmati
 - File con scatto a raffica 4K
 - Immagini registrate utilizzando la modalità [Post Focus]
 - Foto registrate con la funzione [Qualità] impostata su [RAW]
 - Foto panoramiche
 - Foto su cui sia stato già impresso altro testo
 - Foto scattate senza impostare l'orologio

[Mod. dim.]

Le dimensioni delle immagini possono essere ridotte per facilitare l'invio come allegati e-mail e l'utilizzo nelle pagine web, ecc.

MENU →  [Play] → [Mod. dim.]

1 Selezionare una foto e una dimensione

[Sing.]

- ① Utilizzare ◀▶ per selezionare una foto, quindi premere [MENU/SET]
- ② Utilizzare ▲▼ per selezionare le dimensioni, quindi premere [MENU/SET]

[Multi] (fino a 100 foto)

- ① Utilizzare ▲▼ per selezionare le dimensioni, quindi premere [MENU/SET]
- ② Utilizzare ▲▼◀▶ per selezionare una foto e premere [MENU/SET] (ripetere)
 - Per annullare → Premere nuovamente [MENU/SET].
- ③ Premere il pulsante [DISP.] per eseguire

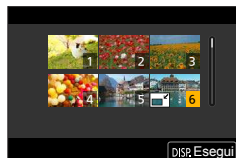
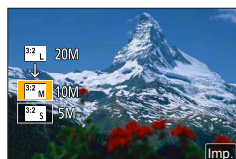

- La qualità delle immagini si riduce dopo il ridimensionamento.
- Questa funzione non è disponibile nei seguenti casi:
 - Filmati
 - File con scatto a raffica 4K
 - Immagini registrate utilizzando la modalità [Post Focus]
 - Foto registrate con la funzione [Qualità] impostata su [RAW]
 - Foto panoramiche
 - Immagini di gruppo
 - Foto su cui sia stato già impresso altro testo







[Rifil.]

Ingrandire le foto e rifilare le aree indesiderate.

MENU →  **[Play]** → **[Rifil.]**

1 Utilizzare  per selezionare una foto, quindi premere **[MENU/SET]**

2 Selezionare l'area da rifilare, e premere **[MENU/SET]**

Operazione	Operazione mediante tocco	Descrizione
		Ingrandisce l'immagine
		Riduce l'immagine
	Trascinamento	Sposta l'area ingrandita

- Modificare le immagini di gruppo una alla volta. Le immagini modificate vengono salvate di nuovo separatamente dalle immagini di gruppo originali.
- Le informazioni originali di riconoscimento visi non vengono copiate se si rifilano le foto.
- La qualità delle immagini viene ridotta dopo il ritaglio.
- Questa funzione non è disponibile nei seguenti casi:
 - Filmati
 - File con scatto a raffica 4K
 - Immagini registrate utilizzando la modalità [Post Focus]
 - Foto registrate con la funzione [Qualità] impostata su [RAW]
 - Foto panoramiche
 - Foto su cui sia stato già impresso altro testo

[Ruota]

È possibile ruotare l'immagine in unità di 90 gradi.

- Non è possibile selezionare la funzione [Ruota] quando la funzione [Ruota imm.] è impostato su [OFF].

MENU →  **[Play]** → **[Ruota]**

1 Utilizzare  per selezionare l'immagine e premere **[MENU/SET]**

2 Utilizzare  per selezionare la direzione di rotazione, quindi premere **[MENU/SET]**

: ruotare l'immagine di 90 gradi in senso orario.

: ruotare un'immagine di 90 gradi in senso antiorario.





[Dividi film.]

Un singolo filmato può essere diviso in 2 parti. Ciò è comodo quando si desidera conservare solo le scene desiderate, o se si desidera eliminare le scene inutili per aumentare lo spazio libero sulla scheda, come durante un viaggio.

MENU →  **[Play]** → **[Dividi film.]**

1 Utilizzare   per selezionare un filmato da dividere, quindi premere **[MENU/SET]**

2 Premere  nel punto in cui si desidera dividere un filmato, per metterlo in pausa

- Se si preme   durante la pausa, è possibile effettuare regolazioni fini delle posizioni di divisione in un filmato.

3 Premere 

- Il filmato originale che è stato diviso non viene conservato. (Rimangono soltanto i 2 filmati creati dopo la divisione).



- Durante la divisione, non spegnere la fotocamera né rimuovere la scheda o la batteria. Se si fa ciò, il filmato potrebbe venire cancellato.
- Non è possibile dividere i filmati in una posizione vicina all'inizio o alla fine del filmato in questione.
- Questa funzione non è disponibile nel caso seguente:
 - Filmati con un tempo di registrazione breve

[Video Time Lapse]

È possibile creare un filmato dalle immagini di un gruppo che sono state registrate utilizzando la funzione **[Ripresa Time Lapse]**.

MENU →  **[Play]** → **[Video Time Lapse]**

1 Utilizzare   per selezionare il gruppo di immagini **[Ripresa Time Lapse]** quindi premere **[MENU/SET]**



2 Creare un filmato dopo aver selezionato il metodo di produzione

- Per i dettagli, vedere le operazioni **5** e successive (→131).

[Video Stop Motion]

È possibile creare un filmato dalle immagini di un gruppo che sono state registrate utilizzando la funzione [Animaz. Stop Motion].

MENU →  **[Play]** → **[Video Stop Motion]**

- 1** Utilizzare   per selezionare un gruppo d'animazione stop motion e premere **[MENU/SET]**
- 2** Creare un filmato dopo aver selezionato il metodo di produzione
 - Per i dettagli, vedere le operazioni **8** e successive (→134).

[Ruota imm.]

Questa modalità consente di visualizzare verticalmente le immagini, qualora siano state registrate mantenendo la fotocamera verticalmente.

MENU →  **[Play]** → **[Ruota imm.]** → **[ON]**

- Quando si riproducono le immagini su un PC, non è possibile visualizzarle nella direzione ruotata, a meno che il SO o il software utilizzato sia compatibile con lo standard Exif. Exif è un formato file per le foto che consente l'aggiunta di informazioni di registrazione, e così via. Questo standard è stato stabilito dalla "JEITA (Japan Electronics and Information Technology Industries Association)".

[Classificaz. immagini]

È possibile impostare la sequenza di visualizzazione utilizzata per riprodurre le immagini sulla presente unità.

MENU →  **[Play]** → **[Classificaz. immagini]**

[FILE NAME]	Visualizza le immagini in sequenza per nomi delle cartelle o per nomi file. Questo formato di visualizzazione consente di trovare più facilmente la posizione di un'immagine in una scheda.
[DATE/TIME]	Visualizza le immagini in base alla data e all'ora in cui sono state riprese, in ordine cronologico. Quando le immagini sono state riprese utilizzando svariate fotocamere e memorizzate sulla stessa scheda, questo formato di visualizzazione consente di trovare più facilmente un'immagine specifica.

- L'immagine potrebbe non essere visualizzata in base alla sequenza di [DATE/TIME] subito dopo che la scheda viene inserita in quest'unità. In tal caso, attendere qualche secondo, e le immagini verranno visualizzate nella sequenza [DATE/TIME].

Operazioni possibili mediante la funzione Wi-Fi®/Bluetooth®

Controllo della fotocamera connettendola a uno smartphone

- Utilizzo del pulsante di scatto della fotocamera mediante uno smartphone (registrazione in remoto) (→235)
- Riproduzione o salvataggio delle immagini memorizzate nella fotocamera, oppure caricamento di tali immagini su siti di social media (→239)
- Combinazione di filmati registrati con la funzione Snap Movie in base alle proprie preferenze su uno smartphone (→243)

Ampliamento del campo delle applicazioni collegando la fotocamera a uno smartphone compatibile con lo standard Bluetooth Low Energy

- Associazione (configurazione della connessione) (→227)
- Accensione/spengimento della fotocamera mediante uno smartphone (→234)
- Registrazione in posa [B] (Bulb) (→237)
- Trasferimento automatico delle immagini registrate a uno smartphone (→240)
- Scrittura delle informazioni sulle località di uno smartphone su un'immagine registrata (→242)
- Sincronizzazione dell'orologio della fotocamera con uno smartphone (→243)

Visualizzazione di foto su un televisore (→245)

Stampa senza fili (→250)

Invio di immagini ad apparecchi AV (→251)

Invio di immagini a un PC (→252)

Uso dei servizi WEB (→254)

- Nel presente manuale si utilizza il termine "smartphone" sia per gli smartphone che per i tablet, a meno che sia necessaria una distinzione tra di loro.



Funzione Wi-Fi/Bluetooth

■ Prima dell'uso

- Effettuare anticipatamente le impostazioni relative a data e ora. (→29)
- Per utilizzare la funzione Wi-Fi sulla presente unità, è necessario un punto di accesso wireless o un dispositivo di destinazione dotato di funzione LAN wireless.

■ Illuminazione dell'indicatore di connessione WIRELESS (Blu)

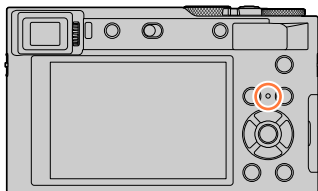

Acceso: Quando la funzione Wi-Fi/Bluetooth è attivata (ON) o connessa

Lampeggia: Durante l'invio di dati delle immagini

- In [Spia collegam. wireless] nel menu [Setup], è possibile impostare l'indicatore in modo che non si illumini o che non lampeggi. (→197)

■ Pulsante [Wi-Fi]

Nelle presenti Istruzioni d'uso, un tasto funzione a cui è assegnata la funzione [Wi-Fi] viene chiamato pulsante [Wi-Fi]. (Al momento dell'acquisto, la funzione [Wi-Fi] è assegnata al tasto [Fn5] in modalità di registrazione, e al tasto [Fn1] in modalità di riproduzione.)

- Per dettagli sul pulsante funzione, fare riferimento a (→47).

Per avviare la funzione Wi-Fi (in modalità di registrazione):

① Toccare [Fn]



② Toccare [Fn5]



■ Operazioni che possono essere effettuate premendo il pulsante [Wi-Fi]

Se si preme il pulsante [Wi-Fi] quando non si dispone di una connessione Wi-Fi, la fotocamera si dispone in modalità standby, in cui può collegarsi direttamente allo smartphone. (→230)

- Se si preme il pulsante [DISP.] in questa fase, è possibile selezionare una destinazione dalla cronologia delle connessioni precedenti e collegarsi rapidamente. (→265)

Quando la fotocamera è collegata al Wi-Fi, è possibile premere il pulsante [Wi-Fi] ed effettuare le operazioni seguenti.

[Termina la connessione]	Termina la connessione Wi-Fi.
[Cambia la destinazione]	Termina la connessione Wi-Fi e consente di selezionare una connessione Wi-Fi diversa.
[Cambia impostaz. invio imm.]	Per i dettagli (→248).
[Registra la destinaz. corrente sui preferiti]	Se si registra la destinazione o il metodo di connessione corrente, sarà possibile effettuare facilmente la connessione con lo stesso metodo di connessione, successivamente.
[Indirizzo di rete]	Per i dettagli (→267).

- A seconda della funzione Wi-Fi utilizzata o della destinazione della connessione, potrebbe non essere possibile effettuare alcune di queste operazioni.

■ Metodo di descrizione

Quando si seleziona “[Seleziona una destinazione dalla cronologia]”, e così via, come descritto nella procedura, effettuare una delle operazioni seguenti.

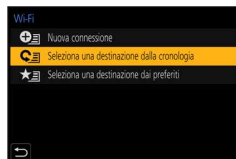

Operazioni con i pulsanti dei cursori

Usare i pulsanti dei cursori per selezionare [Seleziona una destinazione dalla cronologia] e premere [MENU/SET].

Utilizzando le operazioni mediante lo schermo tattile

toccare [Seleziona una destinazione dalla cronologia].

- **Non rimuovere la scheda di memoria o la batteria, né spostarsi in un'area priva di ricezione durante l'invio delle immagini.**
- Non è possibile utilizzare la fotocamera per connettersi a una rete LAN wireless pubblica.
- Si consiglia di utilizzare una batteria completamente carica quando si inviano immagini.
- Quando si inviano immagini su una rete mobile, potrebbero essere applicati dei costi elevati di comunicazione a pacchetti, a seconda dei dettagli del contratto utilizzato.
- A seconda delle condizioni delle onde radio, è possibile che le immagini non vengano inviate completamente. Qualora la connessione si interrompa durante l'invio di immagini, è possibile che alcune parti delle immagini inviate risultino mancanti.



Connettere la fotocamera a uno smartphone

È possibile far funzionare a distanza la fotocamera utilizzando uno smartphone. È necessario installare l'applicazione "Panasonic Image App" (d'ora in avanti "Image App") sullo smartphone.

Installazione dell'applicazione "Panasonic Image App" per smartphone/tablet

Sistemi operativi supportati	Android™: Android 4.2 o successivo (Android 5.0 o versione superiore è richiesto per utilizzare la funzione Bluetooth) iOS: iOS 9.0 o versione successiva (La funzione Bluetooth non può venire utilizzata con iPad 2)
Procedura di installazione	<ol style="list-style-type: none"> ① Connettere il dispositivo utilizzato a una rete ② (Android) Selezionare "Google Play™ Store" (iOS) Selezionare "App Store" ③ Immettere "Panasonic Image App" o "LUMIX" nella casella di ricerca ④ Selezionare l'applicazione "Panasonic Image App" e installarla



- Utilizzare la versione più aggiornata.
- Le versioni dei sistemi operativi supportate sono effettive al febbraio del 2018. Le versioni dei sistemi operativi supportate possono essere soggette a modifica senza preavviso.
- Potrebbe non essere possibile utilizzare correttamente il servizio, a seconda del tipo di smartphone utilizzato.
Per le informazioni più aggiornate su "Image App", consultare il sito di assistenza seguente.
<http://panasonic.jp/support/global/cs/dsc/> (Questo sito è disponibile solo in inglese.)
- Quando si scarica l'applicazione su una rete di telefonia mobile, potrebbero venire applicati degli alti costi di comunicazione a pacchetti, a seconda dei dettagli del contratto utilizzato.
- Per i dettagli sulla procedura operativa, e così via, vedere [?] nel menu di "Image App".
- Quando si utilizza "Image App" sullo smartphone che è collegato alla fotocamera mediante Wi-Fi, la funzione [?] in "Image App" potrebbe non venire visualizzata, a seconda dello smartphone. In questo caso, dopo aver interrotto la connessione alla fotocamera, riconnettere lo smartphone a una rete di telefonia mobile oppure a un router Wi-Fi, quindi visualizzare [?] in "Image App".
- Alcune delle schermate e delle informazioni fornite nel presente documento possono variare a seconda del sistema operativo supportato e della versione di "Image App".



Collegamento della fotocamera a uno smartphone compatibile con lo standard Bluetooth Low Energy

È possibile collegare la fotocamera a uno smartphone attraverso una connessione Bluetooth.

Smartphone supportati	Android: Android 5.0 o versione successiva dotato di Bluetooth 4.0 o versione successiva (escluse quelle che non supportano lo standard Bluetooth low energy) iOS: iOS 9.0 o versione successiva (escluso l'iPad 2)
-----------------------	---

■ Prima connessione

È necessario configurare l'associazione (connessione) solo la prima volta. Quando l'associazione è stata configurata, la connessione Wi-Fi viene effettuata automaticamente.

(Sulla fotocamera)

MENU → **[Setup]** → **[Bluetooth]** → **[Bluetooth]**
 → **[SET]** → **[Abbinamento]**

- La fotocamera si dispone in modalità di attesa dell'associazione e visualizza il suo nome di dispositivo.



(Sullo smartphone)

- 1 Avviare "Image App"
 - Qualora venga visualizzato un messaggio che indica che lo smartphone sta cercando delle fotocamere, chiudere il messaggio.
- 2 Selezionare [Bluetooth]
- 3 Attivare il Bluetooth
- 4 Selezionare il nome del dispositivo visualizzato sullo schermo della fotocamera dall'elenco [Fotocamera abilitata alla registrazione]
 - Viene effettuata la connessione Bluetooth tra la fotocamera e lo smartphone.
 - (Per i dispositivi Android) Viene effettuata una connessione Wi-Fi selezionando [Connessione].

Se si sta utilizzando un dispositivo Android, seguire la procedura fino a questo punto per completare la configurazione.

Procedere con i passi seguenti solo se si intende utilizzare un dispositivo iOS (iPhone/iPod touch/iPad).

- Se la funzione [Password Wi-Fi] (→267) è impostata su [OFF] sulla fotocamera, selezionare [Impos Wi-Fi]. (Al momento dell'acquisto, la funzione [Password Wi-Fi] è impostata su [OFF])
- Se la funzione [Password Wi-Fi] viene impostata su [ON] sulla fotocamera, è necessario installare il profilo.
 - 1 Installare il profilo
 - Qualora lo smartphone sia bloccato con un passcode, immettere il passcode per sbloccare lo smartphone.
 - 2 Uscire dal browser

Connettere la fotocamera a uno smartphone

- ⑤ Attivare la funzione Wi-Fi nel menu delle impostazioni
- ⑥ Nella schermata delle impostazioni Wi-Fi, selezionare l'SSID visualizzato sulla fotocamera (il nome dispositivo selezionato al punto ④)
 - Qualora l'SSID non venga visualizzato, potrebbe venire visualizzato dopo che la funzione Wi-Fi è stata disattivata e riattivata.
 - Quando è necessario cambiare il dispositivo connesso, seguire il messaggio sullo schermo per cambiare l'impostazione.
- ⑦ Avviare "Image App"
 - Lo smartphone associato viene registrato come dispositivo associato dopo essere stato connesso via Wi-Fi.

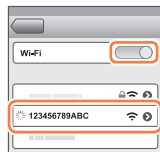

■ Connessione allo smartphone associato (seconda connessione e connessioni successive)

(Sulla fotocamera)

- ① Attivare la funzione Bluetooth

MENU →  **[Setup]** → **[Bluetooth]** → **[Bluetooth]** → **[ON]**

(Sullo smartphone)

- ② Avviare "Image App"
 - Qualora venga visualizzato un messaggio che indica che lo smartphone sta cercando delle fotocamere, chiudere il messaggio.
- ③ Selezionare **[Bluetooth]**
- ④ Attivare il Bluetooth
- ⑤ Selezionare il nome del dispositivo visualizzato sullo schermo della fotocamera dall'elenco **[Fotocamera registrata]**
 - Anche se si configura l'associazione con più di uno smartphone, è possibile connettersi solo a uno smartphone alla volta.

■ Interruzione della connessione Bluetooth

MENU →  **[Setup]** → **[Bluetooth]** → **[Bluetooth]** → **[OFF]**

- La connessione viene terminata e la funzione Bluetooth della fotocamera viene disattivata.
- Anche se si termina la connessione, le informazioni di associazione per tale connessione non vengono eliminate.

Connettere la fotocamera a uno smartphone

■ Eliminazione delle informazioni di associazione

(Sulla fotocamera)



① Impostare il menu

MENU →  **[Setup]** → **[Bluetooth]** → **[Bluetooth]** → **[SET]** → **[Elimina]**

② Selezionare lo smartphone che si desidera eliminare

(Sullo smartphone)

Selezionare la fotocamera (nome dispositivo) di cui si desidera eliminare le informazioni di associazione dall'elenco [Fotocamera registrata], quindi eliminare la registrazione.

-  viene visualizzato nella schermata di registrazione quando è connesso un dispositivo Bluetooth. Se è attivata la funzione Bluetooth, ma lo smartphone non è connesso, il simbolo  è semi-trasparente.
- Quando la configurazione dell'associazione tra uno smartphone e una fotocamera richiede tempo, eliminare le informazioni di associazione di entrambi i dispositivi e registrarli di nuovo. Ciò potrebbe consentire ai dispositivi di essere riconosciuti correttamente.
- È possibile registrare fino a 16 smartphone. Qualora si provi a registrare più di 16 dispositivi, lo smartphone con la cronologia di registrazione più vecchia viene sostituito.
- L'esecuzione della funzione [Ripristinare Imp. di Rete?] elimina le informazioni sui dispositivi registrati.



Connettere la fotocamera a uno smartphone

Collegamento della fotocamera a uno smartphone che non supporti lo standard Bluetooth Low Energy

Connettersi a uno smartphone mediante Wi-Fi.

- È anche possibile connettersi mediante Wi-Fi a uno smartphone che supporti lo standard Bluetooth low energy attenendosi alla stessa procedura.

Connessione senza utilizzare la password

È possibile creare facilmente una connessione Wi-Fi con questa unità senza dover inserire la password sul proprio smartphone.

(Sulla fotocamera)

MENU → **[Setup]** → **[Wi-Fi]** → **[Funzione Wi-Fi]** → **[Nuova connessione]**
→ **[Scatto remoto e vista]**

Ⓐ SSID

- Vengono visualizzate le informazioni necessarie per connettere lo smartphone direttamente a questa unità (SSID).
- Le informazioni possono essere visualizzate anche premendo il pulsante [Wi-Fi] sulla fotocamera.



(Sullo smartphone)

- 1 Attivare la funzione Wi-Fi nel menu delle impostazioni
- 2 Selezionare l'SSID visualizzato sullo schermo della fotocamera
- 3 Avviare "Image App"

- Quando viene visualizzato sulla fotocamera un messaggio di conferma, selezionare [Si] e premere [MENU/SET]. (Solo quando si effettua una connessione per la prima volta.)

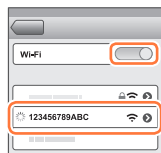

La funzione [Password Wi-Fi] è impostata su [OFF] al momento dell'acquisto.

Quando si avvia una connessione Wi-Fi, accertarsi di verificare che il dispositivo visualizzato sulla schermata di conferma della connessione della fotocamera sia realmente il dispositivo a cui si intende connettersi. Anche qualora venga visualizzato il dispositivo errato, è possibile comunque essere collegati a tale dispositivo se si seleziona "Sì".

Qualora siano presenti altri dispositivi abilitati al Wi-Fi nelle vicinanze, si consiglia di impostare [Password Wi-Fi] su [ON] (→267).

Connettere la fotocamera a uno smartphone

Utilizzare una password per creare la connessione

Quando [Password Wi-Fi] è impostato su [ON], è possibile migliorare la sicurezza utilizzando l'inserimento manuale oppure un codice QR per l'autenticazione della password.

Preparativi

(Sulla fotocamera) Impostare [Password Wi-Fi] su [ON]. (→267)

■ Quando si intende leggere un codice QR per effettuare la connessione

(Sulla fotocamera)

MENU → **Setup** → **Wi-Fi** → **Funzione Wi-Fi** → **Nuova connessione**
→ **Scatto remoto e vista**

Ⓐ SSID e Password

Ⓑ Codice QR

- Vengono visualizzate le informazioni (codice QR, SSID e password) richieste per connettere direttamente lo smartphone alla presente unità.
- Le informazioni possono essere visualizzate anche premendo il pulsante [Wi-Fi] sulla fotocamera.



(Sullo smartphone)

① Avviare "Image App"

② Selezionare "Codice QR"

- Quando lo smartphone è connesso a un punto di accesso wireless, potrebbe occorrere del tempo per visualizzare il codice QR.
- (Per i dispositivi iOS) Viene visualizzata una schermata di conferma. Selezionare [OK] per procedere.

③ Utilizzare "Image App" per scannerizzare il codice QR visualizzato sulla schermata della fotocamera

- Se si preme [MENU/SET] sulla fotocamera, il codice QR viene ingrandito.

Se si sta utilizzando un dispositivo Android, seguire la procedura fino a questo punto per completare la configurazione.

Procedere con i passi seguenti solo se si intende utilizzare un dispositivo iOS (iPhone/iPod touch/iPad).

④ Installare il profilo

- Qualora lo smartphone sia bloccato con un passcode, immettere il passcode per sbloccare lo smartphone.

⑤ Uscire dal browser

⑥ Attivare la funzione Wi-Fi nel menu delle impostazioni

⑦ Nella schermata delle impostazioni Wi-Fi, selezionare l'SSID visualizzato sulla fotocamera

⑧ Avviare "Image App"

- (Dispositivi iOS) I passi da ① a ⑤ non sono necessari dalla seconda volta in poi.

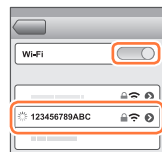

Connettere la fotocamera a uno smartphone

■ Immissione manuale di una password per configurare una connessione (Sulla fotocamera)

MENU → **[Setup]** → **[Wi-Fi]** → **[Funzione Wi-Fi]** → **[Nuova connessione]**
→ **[Scatto remoto e vista]**

- Ⓐ SSID e Password
- Ⓑ Codice QR

- Vengono visualizzate le informazioni (codice QR, SSID e password) richieste per connettere direttamente lo smartphone alla presente unità.
- È anche possibile visualizzare le informazioni premendo il pulsante [Wi-Fi] sulla fotocamera.



(Sullo smartphone)

- ① Attivare la funzione Wi-Fi nel menu delle impostazioni
- ② Nella schermata delle impostazioni Wi-Fi, selezionare l'SSID visualizzato sulla fotocamera
- ③ Immettere la password visualizzata sulla fotocamera (solo per la prima connessione)
- ④ Avviare "Image App"

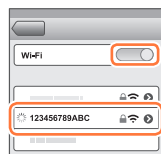

Modifica del metodo di connessione Wi-Fi

Per modificare il metodo di connessione, seguire i seguenti passi:

MENU → **[Setup]** → **[Wi-Fi]** → **[Funzione Wi-Fi]**
→ **[Nuova connessione]** → **[Scatto remoto e vista]**
→ **pulsante [DISP.]**

oppure

Wi-Fi → **pulsante [DISP.]** → **[Nuova connessione]**
→ **[Scatto remoto e vista]** → **pulsante [DISP.]**



Connettere la fotocamera a uno smartphone

■ Quando la connessione avviene con [Tramite rete]

(Sulla fotocamera)

- ① Selezionare [Tramite rete] e premere [MENU/SET]
 - Collegare la fotocamera a un punto di accesso wireless seguendo il metodo di connessione (→261).

(Sullo smartphone)

- ② Attivare la funzione Wi-Fi nel menu delle impostazioni
- ③ Selezionare il punto di accesso wireless a cui si è connessa la fotocamera, quindi impostarlo
- ④ Avviare "Image App"

■ Quando la connessione avviene con [Diretta]

(Sulla fotocamera)

- ① Selezionare [Diretta] e premere [MENU/SET]
 - Connettere la fotocamera allo smartphone attenendosi al metodo di connessione (→264).

(Sullo smartphone)

- ② Avviare "Image App"

Chiusura della connessione Wi-Fi

1 Impostare la fotocamera sulla modalità di registrazione

- Premere a metà il pulsante di scatto per tornare alla modalità di registrazione.

2 Selezionare le voci di menu della fotocamera per terminare la connessione Wi-Fi

MENU →  **[Setup]** → **[Wi-Fi]** → **[Funzione Wi-Fi]**
→ **[Sì]**

- È anche possibile terminare la connessione premendo il pulsante [Wi-Fi] sulla fotocamera.



3 Sullo smartphone, chiudere "Image App"

- Quando si intende registrare con la funzione Pre-scatto a raffica 4K con lo smartphone, terminare la connessione solo dopo aver commutato sulla registrazione di scatti a raffica 4K premendo il pulsante [Q.MENU/ ] sulla fotocamera.

Controllo con uno smartphone

■ Modalità di connettività wireless richiesta

La modalità di connettività wireless richiesta varia a seconda della funzione da utilizzare dopo la connessione a uno smartphone.

Connettività wireless richiesta	Supporto dello standard Bluetooth low energy
Bluetooth	Indica che la funzione può venire utilizzata con smartphone che supportano lo standard Bluetooth low energy.
Wi-Fi	Indica che la funzione può venire utilizzata con smartphone che non supportano lo standard Bluetooth low energy.
Bluetooth Wi-Fi	Indica che la funzione può venire utilizzata con smartphone che supportano lo standard Bluetooth low energy. • Indica che la funzione richiede di connettersi a uno smartphone utilizzando sia il Bluetooth che il Wi-Fi.

Accensione/spengimento della fotocamera mediante uno smartphone

Connettività wireless richiesta: **Bluetooth** Wi-Fi

Anche quando la fotocamera è spenta, è possibile accenderla a distanza e farla funzionare dal proprio smartphone. Questa funzione consente di accendere la fotocamera da un'ubicazione distante e riprendere immagini o visualizzare immagini sulla fotocamera anche quando si trova nella propria borsa.



1 Effettuare una connessione Bluetooth allo smartphone (→227)

2 Selezionare il menu della fotocamera

MENU → [Setup] → [Bluetooth] → [Risveglio remoto] → [ON]

3 Impostare l'interruttore [ON/OFF] della fotocamera su [OFF]

4 Sullo smartphone, avviare "Image App", quindi impostare la funzione Bluetooth in uno stato in cui sia possibile effettuare una connessione (stato di attesa)

5 Utilizzare lo smartphone



① Selezionare



② Selezionare [Funzionamento in remoto]

- La fotocamera si accende automaticamente, il che le consente di effettuare una connessione Wi-Fi automaticamente.
- (Dispositivi iOS) A seconda dello stato di connessione dello smartphone, potrebbe essere necessario cambiare il dispositivo connesso nella schermata di configurazione del Wi-Fi. Per cambiare l'impostazione, seguire i messaggi sullo schermo dello smartphone.

■ Spegnimento della fotocamera con lo smartphone

- 1 Selezionare [
- 2 Selezionare [

- Quando la funzione [Risveglio remoto] è impostata su [ON], la funzione Bluetooth continua ad operare anche dopo che la fotocamera viene spenta, causando pertanto lo scaricamento della batteria.

Utilizzo del pulsante di scatto della fotocamera mediante uno smartphone (registrazione in remoto)

Connettività wireless richiesta: Wi-Fi

1 Connettersi a uno smartphone (→226)

2 Utilizzare lo smartphone

Se la fotocamera è già connessa allo smartphone mediante Bluetooth, selezionare [] → [Funzionamento in remoto].

(Dispositivi iOS) A seconda dello stato di connessione dello smartphone, potrebbe essere necessario cambiare il dispositivo connesso nella schermata di configurazione del Wi-Fi. Per cambiare l'impostazione, seguire i messaggi sullo schermo dello smartphone.



- 1 Selezionare [



- 2 Riprendere delle immagini
 - Le immagini registrate vengono salvate nella fotocamera.
 - Alcune impostazioni non sono disponibili.

■ Impostazione di una priorità più elevata tra la fotocamera e lo smartphone per effettuare operazioni

MENU →  [Setup] → [Wi-Fi] → [Impostazione Wi-Fi]
→ [Priorità del Dispositivo Remoto]

 [Fotocamera]	Consente di effettuare operazioni sia con la fotocamera che con lo smartphone. <ul style="list-style-type: none"> • Non è possibile modificare le impostazioni dei selettori della fotocamera, e così via, con lo smartphone.
 [Smartphone]	Consente di effettuare operazioni solo con lo smartphone durante la registrazione in remoto. <ul style="list-style-type: none"> • È possibile far funzionare anche il selettore della fotocamera con lo smartphone. • Per terminare la registrazione in remoto, premere uno dei pulsanti della fotocamera per attivare lo schermo, quindi selezionare [Annull.].

- Non è possibile modificare l'impostazione di questa funzione quando è attiva la connessione.

Controllo con uno smartphone

- La fotocamera potrebbe inclinarsi quando il barilotto dell'obiettivo si allunga. Accertarsi di fissare la fotocamera in sede con un treppiede o in altro modo.
- Questa funzione non è disponibile nei casi seguenti:
 - Modalità Scatto panorama (quando [Priorità del Dispositivo Remoto] è impostato su  ([Smartphone]), è possibile commutare temporaneamente sulla Modalità Programma di esposizione automatica per la registrazione in remoto solo durante la registrazione remoto).
 - Quando si utilizza la funzione [Ripresa Time Lapse]



Uso dello smartphone per far funzionare il pulsante di scatto solo attraverso una connessione Bluetooth

Connettività wireless richiesta: **Bluetooth**

1 Effettuare una connessione Bluetooth allo smartphone (→227)

2 Utilizzare lo smartphone

① Selezionare [🏠]

② Selezionare [Comando di scatto a distanza]



③ Riprendere delle immagini

- Leggere la sezione [?] nel menu di "Image App" per ulteriori dettagli su come utilizzare la funzione [Comando di scatto a distanza] di "Image App".
- La funzione [Comando di scatto a distanza] è disponibile solo quando l'interruttore [ON/OFF] della fotocamera è impostato su [ON].
- Non è possibile utilizzare su uno smartphone la schermata Live View della fotocamera.
- Quando la fotocamera si spegne dopo che la funzione [Autospegnim.] si è attivata durante la registrazione, selezionare di nuovo [Comando di scatto a distanza] utilizzando lo smartphone per accendere un'altra volta la fotocamera. (Questa funzione è disponibile solo quando la funzione [Risveglio remoto] è impostata su [ON] e [Trasferim. automatico] è impostato su [OFF].)



Posa [B] (Bulb) (fino a circa 120 secondi)

È possibile effettuare la registrazione in posa [B] (Bulb) quando il tempo di esposizione è impostato su [T] (Tempo) in Modalità Esposizione manuale. Questa funzione è utile quando si riprendono immagini delle stelle nel cielo notturno o in una scena notturna, poiché è possibile tenere aperto l'otturatore dall'inizio alla fine della registrazione.

1 Utilizzare lo smartphone

① Premere [🔴] per avviare la registrazione (premere e tenere premuto [🔴])

② Rilasciare il dito da [🔴] per terminare la registrazione

- Far scorrere [🔴] nella direzione LOCK per registrare con il pulsante di scatto fissato nella posizione completamente premuta (far scorrere [🔴] indietro nella direzione opposta oppure premere il pulsante di scatto della fotocamera per terminare la registrazione).
- Qualora il Bluetooth venga scollegato durante la registrazione in posa [B] (Bulb), ricollegare il Bluetooth ed eseguire l'operazione per terminare la registrazione utilizzando lo smartphone.
- "[T] (tempo)" viene visualizzato sullo schermo della fotocamera.





■ Riduzione del tempo necessario per la riattivazione dalla modalità Autospegnimento

Selezionare la funzione dello smartphone da utilizzare come funzione prioritaria quando si riattiva la fotocamera dalla funzione [Autospegnim.] con uno smartphone.

Preparativi

Impostare [Bluetooth] e [Risveglio remoto] su [ON]. (→234)

MENU →  [Setup] → [Bluetooth] → [Ripristino da standby]	
 [Priorità trasf./remoto]	Riduce il tempo richiesto per riattivare la fotocamera con [Funzionamento in remoto] o [Trasferisci immagine].
 [Priorità scatto a distanza]	Riduce il tempo richiesto per riattivare la fotocamera con [Comando di scatto a distanza].



Riproduzione o salvataggio delle immagini memorizzate nella fotocamera, oppure caricamento di tali immagini su siti di social media

Connettività wireless richiesta: Wi-Fi

1 Connettersi a uno smartphone (→226)

2 Utilizzare lo smartphone

Se la fotocamera è già connessa allo smartphone mediante Bluetooth, selezionare [] → [Funzionamento in remoto].

(Dispositivi iOS) A seconda dello stato di connessione dello smartphone, potrebbe essere necessario cambiare il dispositivo connesso nella schermata di configurazione del Wi-Fi. Per cambiare l'impostazione, seguire i messaggi sullo schermo dello smartphone.

① Selezionare []

- È possibile commutare il dispositivo relativo alle immagini da visualizzare utilizzando l'icona nell'angolo superiore sinistro dello schermo. Selezionare [LUMIX] per visualizzare un'immagine salvata nella fotocamera.



(Riproduzione di un'immagine)

② Quando l'immagine viene toccata, viene riprodotta in dimensioni più grandi

- Quando si riproducono filmati, le dimensioni dei dati vengono ridotte durante la trasmissione di filmati a "Image App". Di conseguenza, la qualità delle immagini potrebbe essere diversa da quella del filmato effettivo registrato. A seconda dello smartphone e del suo ambiente d'uso, si potrebbe notare una perdita della qualità delle immagini o il salto del suono durante la riproduzione di filmati e di foto.

(Salvataggio e invio delle immagini a servizi web quali social network)

③ Tenere premuta l'immagine e trascinarla

- Non è possibile salvare filmati AVCHD, filmati MP4 per i quali la dimensione della funzione [Qualità reg.] sia [4K], file di scatti a raffica 4K e immagini registrate con la funzione [Post Focus].
- È possibile salvare foto RAW solo su smartphone dotati di Android 7.0 o versione successiva oppure iOS 10.0 o versione successiva. Tuttavia, le immagini potrebbero non venire visualizzate correttamente su alcuni smartphone o su alcune versioni di sistemi operativi.



Trasferimento automatico delle immagini registrate a uno smartphone

Connettività wireless richiesta: **Bluetooth** **Wi-Fi**

La fotocamera trasferisce automaticamente le immagini registrate a uno smartphone connesso mediante Bluetooth attraverso il Wi-Fi.

1 Effettuare una connessione Bluetooth con lo smartphone (→227)

2 Selezionare il menu della fotocamera

MENU →  **[Setup]** → **[Bluetooth]** → **[Trasferim. automatico]** → **[ON]**

- Se viene visualizzata una schermata di conferma sulla fotocamera che richiede di terminare la connessione Wi-Fi, selezionare **[Si]** per terminarla.

3 Sullo smartphone, selezionare **[Si]** (dispositivi Android) o **[Impos Wi-Fi]** (dispositivi iOS)

- La fotocamera effettua automaticamente una connessione Wi-Fi.
 - (Dispositivi iOS) Seguire il messaggio sullo schermo dello smartphone per cambiare il dispositivo connesso nella schermata di configurazione del Wi-Fi.

4 Controllare le impostazioni di invio sulla fotocamera, quindi selezionare **[Imp.]**

- Per modificare l'impostazione di invio, premere il pulsante **[DISP.]**. (→248)
- La fotocamera si dispone in una modalità in cui può trasferire automaticamente le immagini, e il simbolo  viene visualizzato nella schermata di registrazione (se **[Trasferim. automatico]** non viene visualizzato nella schermata di registrazione, non è possibile trasferire automaticamente le immagini. Controllare lo stato delle connessioni Wi-Fi sullo smartphone).

5 Riprendere immagini sulla fotocamera

- Ogni volta che si riprende un'immagine, quest'ultima viene inviata automaticamente a un dispositivo specifico.
- Durante l'invio di un file, viene visualizzato il simbolo  nella schermata di registrazione.



Se si imposta anticipatamente **[Trasferim. automatico]** su **[ON]**, la connessione Wi-Fi/Bluetooth viene stabilita automaticamente e il trasferimento automatico viene attivato alla successiva accensione della fotocamera e al successivo avvio di "Image App" sullo smartphone.



■ Per arrestare il trasferimento automatico delle immagini

Al punto **2**, selezionare [OFF].

- Viene visualizzata una schermata di conferma che richiede di terminare la connessione Wi-Fi.

● Quando la funzione [Trasferim. automatico] in [Bluetooth] viene impostata su [ON], la funzione [Funzione Wi-Fi] viene disattivata.

- Qualora il trasferimento dei file venga interrotto a causa dello spegnimento della fotocamera, riaccendere la fotocamera per riattivare il trasferimento dei file.
 - Potrebbe non essere possibile inviare nuovamente i file che non sono arrivati a destinazione, qualora si verifici una modifica nel loro stato di archiviazione. Ad esempio, se si sostituisce la scheda prima di riaccendere la fotocamera, i file potrebbero non venire inviati nuovamente.
 - Qualora il numero di file che non sono arrivati a destinazione sia elevato, potrebbe non essere possibile inviare nuovamente tutti i file.
- Non è possibile trasferire automaticamente filmati, file di scatti a raffica 4K e immagini registrati con la funzione [Post Focus].
- È possibile salvare foto RAW solo su smartphone dotati di Android 7.0 o versione successiva oppure iOS 10.0 o versione successiva. Tuttavia, le immagini potrebbero non venire visualizzate correttamente su alcuni smartphone o su alcune versioni di sistemi operativi.

Scrittura delle informazioni sulle località di uno smartphone su un'immagine registrata

Connettività wireless richiesta: **Bluetooth**

Lo smartphone invia le sue informazioni sulla località alla fotocamera via Bluetooth, e la fotocamera effettua la registrazione scrivendo al tempo stesso le informazioni sulla località acquisite.



Preparativi

Attivare la funzione GPS sullo smartphone.

1 Effettuare una connessione Bluetooth allo smartphone (→227)

2 Selezionare il menu della fotocamera

MENU → **[Setup]** → **[Bluetooth]** → **[Registrazione luogo]** → **[ON]**

- La fotocamera si dispone in una modalità in cui è possibile registrare informazioni sulla località, e viene visualizzato il simbolo **[GPS]** nella schermata di registrazione.

3 Riprendere immagini sulla fotocamera

- Le informazioni sulle località vengono scritte sulle immagini registrate.

Quando l'indicazione **[GPS]** visualizzata è semitrasparente

Le informazioni sulle località non sono state acquisite, pertanto non è possibile scrivere i dati. Il posizionamento con il GPS dello smartphone potrebbe non essere possibile, qualora lo smartphone si trovi in un'ubicazione quale un edificio o una borsa. Spostare lo smartphone in un'ubicazione in cui sia possibile ottimizzare le prestazioni di posizionamento, ad esempio una che offra un'ampia visuale del cielo, per provare il posizionamento. Inoltre, fare riferimento alle istruzioni per l'uso dello smartphone utilizzato.

- Le immagini con informazioni sulle località sono indicate con **[GPS]**.
- **Quando si utilizza questa funzione, assicurarsi di fare particolarmente attenzione alla riservatezza, ai diritti di sfruttamento dell'immagine, e così via, del soggetto. Utilizzare a proprio rischio.**
- La batteria dello smartphone si scarica più velocemente mentre vengono registrate le informazioni sulle località.
- Non è possibile scrivere informazioni sulle località nei casi seguenti:
 - Filmati registrati nel formato **[AVCHD]**

Sincronizzazione dell'orologio della fotocamera con uno smartphone

Connettività wireless richiesta: **Bluetooth**

Sincronizzare l'impostazione [Imp. orol.] nel menu [Setup] e l'impostazione [Origine] o [Destinazione] nella funzione [Ora mondiale] della fotocamera con quelle di uno smartphone.

1 Effettuare una connessione Bluetooth con lo smartphone (→227)

2 Selezionare il menu della fotocamera

MENU →  [Setup] → [Bluetooth] → [Imp. autom. orologio] → [ON]

Combinazione di filmati registrati con Snap Movie in base alle preferenze definite nello smartphone

Connettività wireless richiesta: **Wi-Fi**

Utilizzando uno smartphone, è possibile combinare filmati registrati con la funzione [Snap Movie] della fotocamera. È possibile aggiungere musica ai filmati da combinare. Inoltre, è possibile salvare il filmato combinato o caricarlo su un servizio web.

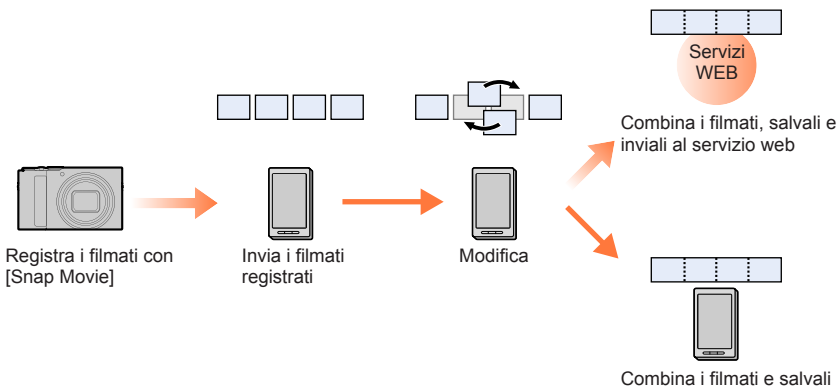

■ Combinazione di filmati tramite smartphone

① Connettersi a uno smartphone (→226)

② Utilizzare lo smartphone

Se la fotocamera è già connessa allo smartphone mediante Bluetooth, selezionare [🏠] → [Funzionamento in remoto].

(Dispositivi iOS) A seconda dello stato di connessione dello smartphone, potrebbe essere necessario cambiare il dispositivo connesso nella schermata di configurazione del Wi-Fi. Per cambiare l'impostazione, seguire i messaggi sullo schermo dello smartphone.

① Selezionare [🏠]



② Selezionare [Snap]

- I filmati [Snap Movie] con data di registrazione recente verranno selezionati e inviati automaticamente allo smartphone.
- Se non ci sono filmati con data di registrazione recente, verrà visualizzata una schermata da cui è possibile selezionare i filmati. Selezionare i filmati e inviarli.

③ Utilizzare lo smartphone per modificare i filmati

- Consultare l' [?] del menu di "Image App" per maggiori dettagli sul funzionamento di [Snap Movie] dell'"Image App".

- [Snap Movie] dell'"Image App" richiede uno smartphone che supporti il sistema operativo Android 4.3 o successivo.



Visualizzazione di foto su un televisore

È possibile visualizzare le foto su un televisore che sia compatibile con una funzione DLNA (DMR).

MENU →  [Setup] → [Wi-Fi] → [Funzione Wi-Fi] → [Nuova connessione]
→ [Riproduzione su TV]

1 Selezionare [Tramite rete] o [Diretta] per stabilire la connessione (→261, 264)

2 Selezionare il dispositivo a cui si desidera connettersi

- Quando la connessione è stata stabilita, viene visualizzata la schermata.

3 Riprendere o riprodurre foto sulla presente unità

- Per terminare la connessione, seguire i seguenti passi:

MENU →  [Setup] → [Wi-Fi] → [Funzione Wi-Fi] → [SI]

(È anche possibile chiudere la connessione premendo il pulsante [Wi-Fi].)

- Quando si visualizzano le immagini su un televisore utilizzando la funzione Wi-Fi, le immagini non vengono inviate in uscita utilizzando la risoluzione 4K. Per inviare in uscita le immagini utilizzando la risoluzione 4K, connettere la presente unità al televisore utilizzando un micro cavo HDMI. (→270)
- Quando si collega un televisore alla presente unità, la schermata del televisore potrebbe tornare temporaneamente allo stato precedente la connessione. Le immagini vengono visualizzate di nuovo quando si riprendono o si riproducono immagini.
- Anche se sulla presente unità sono impostate le funzioni [Effetto] e [Audio], queste impostazioni vengono disattivate quando si riproducono le immagini su un televisore durante la riproduzione di presentazioni.
- Non è possibile riprodurre file di filmati e scatti a raffica 4K.
- Le immagini visualizzate nella schermata della "riproduzione multipla" o su alcune schermate della fotocamera non vengono visualizzate sul televisore.
- Quando la funzione [Trasferim. automatico] in [Bluetooth] viene impostata su [ON], la funzione [Funzione Wi-Fi] viene disattivata.



Invio di immagini

Quando si intende inviare immagini, selezionare prima [Nuova connessione], quindi selezionare il metodo per inviare le immagini.

MENU →  [Setup] → [Wi-Fi] → [Funzione Wi-Fi] → [Nuova connessione] → [Invia immagini durante la registrazione] / [Invia immagini memoriz. nella fotocamera]



■ Immagini che possono essere inviate

Destinazione	JPEG	RAW	MP4*1	AVCHD*1, *2	File con scatti a raffica 4K*1 Immagini registrate in modalità [Post Focus]*1
[Smartphone]	○	○*3	○*4	—	—
[PC]	○	○	○	○	○
[Servizio sincr. cloud]	○	—	○*4	—	—
[Servizio Web]	○	—	○*4	—	—
[Dispositivo AV]	○	—	—	—	—
[Stampante]*1	○	—	—	—	—

*1 L'invio con [Invia immagini durante la registrazione] non è possibile.

*2 Non è possibile inviare file di dimensioni superiori a 4 GB.

*3 È richiesto un sistema operativo Android 7.0, o versione superiore, oppure iOS 10.0, o versione superiore.

*4 Esclusione dei filmati registrati con la funzione [Qualità reg.] impostata su [4K].

- È possibile che alcune immagini non possano essere riprodotte o inviate, a seconda del dispositivo.
- Per maggiori informazioni sulla riproduzione di immagini, vedere le istruzioni d'uso del dispositivo di destinazione oppure controllare il servizio Web a cui verranno inviate le immagini.

[Invia immagini durante la registrazione]

È possibile inviare automaticamente un'immagine a un dispositivo specifico ogni volta che si riprende un'immagine.

- Il simbolo [📶] viene visualizzato nella schermata di registrazione mentre è attiva la connessione mediante la funzione [Invia immagini durante la registrazione], e il simbolo [📶] viene visualizzato mentre vengono inviati i file.
- Per terminare la connessione, seguire i seguenti passi:

MENU →  [Setup] → [Wi-Fi] → [Funzione Wi-Fi] → [S]

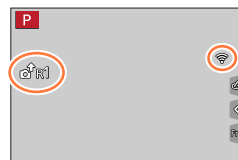

- Non è possibile modificare le impostazioni durante l'invio di una foto.

Invio di immagini

- Poiché la fotocamera assegna la priorità alla registrazione, l'invio potrebbe richiedere un tempo più lungo durante la registrazione.
- Qualora si spenga la fotocamera prima di aver completato l'invio, o qualora si chiuda la connessione Wi-Fi, o in situazioni simili, i file non inviati non vengono inviati di nuovo.
- Durante l'invio, potrebbe non essere possibile eliminare file o utilizzare il menu [Play] durante l'invio.
- Impostando [Ripresa Time Lapse], la connessione Wi-Fi viene interrotta e non è più possibile usare questa funzione.

[Invia immagini memoriz. nella fotocamera]

È possibile selezionare e inviare le immagini registrate.

Quando si seleziona [Selez. singola]

- ① Selezionare l'immagine
- ② Selezionare [Imp.]

**Quando si seleziona [Selez. multipla]**

- ① Selezionare l'immagine (ripetere)
 - Se l'immagine viene selezionata di nuovo, l'impostazione viene annullata.
- ② Selezionare [Esegui]

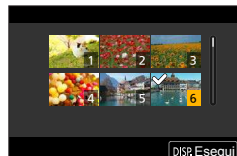

- Per chiudere la connessione, selezionare [Esci].

- Potrebbe non essere possibile inviare alcune immagini riprese con una fotocamera diversa.
- Potrebbe non essere possibile inviare immagini che siano state modificate o alterate con un computer.

Modifica delle impostazioni per l'invio delle immagini

Dopo aver completato la connessione, è possibile modificare le impostazioni di invio, ad esempio la dimensione delle immagini da inviare, premendo il pulsante [DISP.].

[Dimensioni]	<p>Ridimensionare l'immagine da inviare. [Originale] / [Auto] / [Cambia] ([M], [S], [VGA])</p> <ul style="list-style-type: none"> • Se si seleziona [Auto], la dimensione dell'immagine viene determinata dalle condizioni della destinazione. Questa opzione è disponibile solo quando la destinazione è impostata su [Servizio Web].
[Formato file]	<p>Questa opzione è disponibile solo quando la destinazione è impostata su [PC]. [JPG] / [RAW+JPG] / [RAW]</p>
[Elimina dati sul luogo]	<p>Selezionare se eliminare o meno le informazioni sulla località dalle immagini prima di inviarle. Questa opzione è disponibile solo quando la destinazione è impostata su [Servizio sincr. cloud] o [Servizio Web]. [ON]: elimina le informazioni sulla località, quindi invia. [OFF]: Le informazioni sulle località non vengono eliminate dalle immagini originali memorizzate nella presente unità.</p>
[Limite cloud]	<p>È possibile selezionare se inviare o meno le immagini quando lo spazio libero nella cartella su cloud si esaurisce. Questa opzione è disponibile solo quando la destinazione è impostata su [Servizio sincr. cloud]. [ON]: non inviare immagini. [OFF]: cancella le immagini a partire da quelle meno recenti, quindi invia le nuove immagini.</p>



Invio di immagini a uno smartphone

Preparativi

Installare anticipatamente "Image App". (→226)

MENU →  **[Setup]** → **[Wi-Fi]** → **[Funzione Wi-Fi]** → **[Nuova connessione]**
→ **[Invia immagini durante la registrazione]** / **[Invia immagini memoriz. nella fotocamera]**
→ **[Smartphone]**

1 Selezionare **[Tramite rete]** o **[Diretta]** per stabilire la connessione (→261, 264)

(Sullo smartphone)

■ Quando la connessione avviene con **[Tramite rete]**

- ① Impostare la funzione Wi-Fi su "ON"
- ② Selezionare un punto di accesso wireless e impostare
- ③ Avviare "Image App"

■ Quando si intende effettuare la connessione con **[Connessione WPS]*** in **[Diretta]**

- ① Avviare "Image App"

* L'acronimo WPS si riferisce a una funzione che consente di configurare facilmente le impostazioni relative alla connessione e alla sicurezza dei dispositivi LAN wireless. Per controllare se il punto di accesso wireless che si sta utilizzando sia compatibile o meno con il WPS, consultare il manuale d'uso dello smartphone.

■ Quando si intende effettuare la connessione con **[Connessione manuale]** in **[Diretta]**

- ① Impostare la funzione Wi-Fi su "ON"
- ② Selezionare l'SSID visualizzato su questa unità
- ③ Avviare "Image App"

2 Selezionare il dispositivo a cui si desidera connettersi

3 Controllare le impostazioni di invio e selezionare **[Imp.]**

- Per modificare le impostazioni di invio, premere il pulsante **[DISP.]**. (→248)

[Invia immagini durante la registrazione]

4 Scattare una foto (→246)

[Invia immagini memoriz. nella fotocamera]

4 Selezionare l'immagine (→247)

- Quando la funzione **[Trasferim. automatico]** in **[Bluetooth]** viene impostata su **[ON]**, la funzione **[Funzione Wi-Fi]** viene disattivata.



Stampa senza fili

È possibile stampare senza fili le foto registrate da una stampante PictBridge (compatibile con le wireless LAN)*.

* Conforme agli standard DPS over IP.

Per i dettagli sulle stampanti PictBridge (compatibili con le LAN wireless), contattare i produttori delle stampanti.

MENU →  **[Setup]** → **[Wi-Fi]** → **[Funzione Wi-Fi]** → **[Nuova connessione]**
→ **[Invia immagini memoriz. nella fotocamera]** → **[Stampante]**

1 Selezionare **[Tramite rete]** o **[Diretta]** per stabilire la connessione (→261, 264)

2 Selezionare una stampante a cui si desidera connettersi

3 Selezionare la foto e stampare

- Le immagini vengono selezionate allo stesso modo utilizzato per la connessione mediante il cavo di collegamento USB. Per i dettagli (→280).
- Per terminare la connessione, premere il pulsante **[Q.MENU/↶]**.

- Quando la funzione **[Trasferim. automatico]** in **[Bluetooth]** viene impostata su **[ON]**, la funzione **[Funzione Wi-Fi]** viene disattivata.



Invio di immagini ad apparecchi AV

È possibile inviare foto e filmati ad apparecchi AV presenti in casa (apparecchi AV domestici), ad esempio registratori compatibili DLNA.

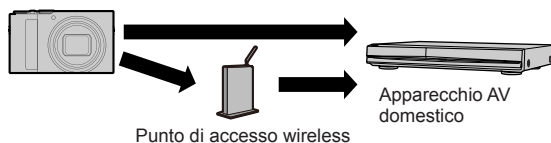

MENU → **[Setup]** → **[Wi-Fi]** → **[Funzione Wi-Fi]** → **[Nuova connessione]**
 → **[Invia immagini durante la registrazione]** / **[Invia immagini memoriz. nella fotocamera]**
 → **[Dispositivo AV]**

- 1** Selezionare **[Tramite rete]** o **[Diretta]** per stabilire la connessione (→261, 264)
- 2** Selezionare il dispositivo a cui si desidera connettersi
- 3** Controllare le impostazioni di invio e selezionare **[Imp.]**
 - Per modificare le impostazioni di invio, premere il pulsante **[DISP.]**. (→248)

[Invia immagini durante la registrazione]

- 4** Scattare una foto (→246)

[Invia immagini memoriz. nella fotocamera]

- 4** Selezionare l'immagine (→247)

- L'invio potrebbe avere esito negativo, a seconda dello stato operativo dell'apparecchio AV. Inoltre, l'invio potrebbe richiedere un tempo prolungato.
- Quando la funzione **[Trasferim. automatico]** in **[Bluetooth]** viene impostata su **[ON]**, la funzione **[Funzione Wi-Fi]** viene disattivata.

Invio di immagini a un PC

Preparativi

- Accendere il computer.
- Preparare le cartelle per la ricezione delle immagini sul PC prima di inviare un'immagine al PC (in basso).
- Qualora le impostazioni standard per il gruppo di lavoro sul PC connesso siano state modificate, è necessario modificare le impostazioni in [Connessione PC] sulla presente unità. (→267)

Per creare una cartella che riceva immagini

- Creare un account utente del PC (nome dell'account (fino a 254 caratteri) e password (fino a 32 caratteri)) utilizzando caratteri alfanumerici. Il tentativo di creare una cartella di ricezione potrebbe avere esito negativo, qualora l'account comprenda caratteri non alfanumerici.

■ Quando si utilizza "PHOTOfunSTUDIO"

- ① Installare "PHOTOfunSTUDIO" sul PC (→275)
- ② Creare una cartella per la ricezione delle immagini con "PHOTOfunSTUDIO"
 - Per i dettagli, consultare le istruzioni per l'uso di "PHOTOfunSTUDIO" (PDF).

■ Quando non si utilizza "PHOTOfunSTUDIO"

(Per Windows)

Sistemi operativi supportati: Windows 10 / Windows 8.1 / Windows 8 / Windows 7

Esempio: Windows 7

- ① Selezionare una cartella che si intende utilizzare per la ricezione, quindi fare clic con il pulsante destro del mouse
- ② Selezionare [Proprietà], quindi abilitare la condivisione della cartella
 - Per i dettagli, consultare le istruzioni per l'uso del PC utilizzato o la Guida del sistema operativo.

(Per Mac)

Sistemi operativi supportati: OS X dalla v10.5 alla v10.11, macOS 10.12, macOS 10.13

Esempio: OS X v10.8

- ① Selezionare una cartella che si intende utilizzare per la ricezione, quindi fare clic sulle voci nell'ordine seguente
[File] → [Acquisisci informazioni]
- ② Abilitare la condivisione della cartella
 - Per i dettagli, consultare le istruzioni per l'uso del PC utilizzato o la Guida del sistema operativo.

Invio di immagini a un PC

MENU →  **[Setup]** → **[Wi-Fi]** → **[Funzione Wi-Fi]** → **[Nuova connessione]**
 → **[Invia immagini durante la registrazione]** / **[Invia immagini memoriz. nella fotocamera]**
 → **[PC]**

1 Selezionare **[Tramite rete]** o **[Diretta]** per stabilire la connessione (→261, 264)

2 Selezionare il **PC** a cui si desidera connettersi

- Qualora il PC a cui si desidera connettersi non venga visualizzato, selezionare **[Immissione manuale]**, quindi immettere il nome del computer (per i Mac, immettere il nome NetBIOS).

3 Selezionare la cartella a cui si desidera effettuare l'invio

4 Controllare le impostazioni di invio e selezionare **[Imp.]**

- Per modificare le impostazioni di invio, premere il pulsante **[DISP.]**. (→248)

[Invia immagini durante la registrazione]

5 Scattare una foto (→246)

[Invia immagini memoriz. nella fotocamera]

5 Selezionare l'immagine (→247)

- Nella cartella specificata vengono create delle cartelle ordinate per data di invio, e le immagini vengono salvate in tali cartelle.
- Qualora venga visualizzata la schermata di immissione di un account utente e di una password, immettere quelli impostati sul PC utilizzato.
- Qualora il nome del computer (per i Mac, il nome NetBIOS) contenga spazi, e così via, il nome potrebbe non venire riconosciuto correttamente. Qualora non si riesca a effettuare la connessione, si consiglia di cambiare il nome del computer (per i Mac, il nome NetBIOS) su una combinazione composta da un massimo di 15 caratteri solo alfanumerici.
- Qualora un firewall sia attivato dal sistema operativo o da software di sicurezza, la presente unità potrebbe non essere in grado di connettersi al computer.
- Quando la funzione **[Trasferim. automatico]** in **[Bluetooth]** viene impostata su **[ON]**, la funzione **[Funzione Wi-Fi]** viene disattivata.



Uso dei servizi WEB

Attraverso "LUMIX CLUB", è possibile inviare foto e filmati a servizi di social network, e così via. Selezionando l'impostazione per trasferire automaticamente foto e filmati al [Servizio sincron. cloud], è possibile ricevere le foto e i filmati trasferiti su un PC o uno smartphone.



Quando si inviano immagini a un servizio WEB

Preparativi

- Registrarsi su "LUMIX CLUB" (→258)
- Per inviare immagini al servizio WEB è necessario registrarlo. (→255)

- **Panasonic non si assume alcuna responsabilità per eventuali danni derivanti da divulgazione, perdita, e così via, di immagini caricate su servizi WEB.**
- **Quando si intende caricare immagini sul servizio WEB, non eliminare le immagini dalla presente fotocamera, anche dopo aver completato il loro invio, fino alla verifica del loro corretto caricamento sul servizio WEB in questione. Panasonic non si assume alcuna responsabilità per eventuali danni derivanti dall'eliminazione delle immagini memorizzate nella presente unità.**
- Non è possibile visualizzare o eliminare con la presente fotocamera le immagini caricate sul servizio WEB.
- Qualora l'invio delle immagini abbia esito negativo, un'e-mail con un rapporto che descrive l'errore viene inviata all'indirizzo e-mail registrato con "LUMIX CLUB".



Registrazione del servizio WEB su “LUMIX CLUB”

Per i servizi WEB compatibili, controllare la sezione “FAQ/Contatti” sul sito seguente.
https://lumixclub.panasonic.net/ita/c/lumix_faqs/

Preparativi

Assicurarsi di aver creato un account sul servizio WEB che si desidera utilizzare, quindi tenere a portata di mano le informazioni di accesso.

- 1 Connettersi al sito “LUMIX CLUB” utilizzando uno smartphone o un computer**
<https://lumixclub.panasonic.net/ita/c/>
- 2 Immettere il proprio ID di accesso e la password per “LUMIX CLUB”, quindi accedere al servizio**
- 3 Qualora il proprio indirizzo e-mail non sia stato registrato con “LUMIX CLUB”, è necessario registrarlo ora**
- 4 Selezionare il servizio WEB da utilizzare per le impostazioni del collegamento ai servizi WEB e registrarlo**
 - Per registrare il servizio, seguire le istruzioni sullo schermo.

Invio di immagini

MENU →  [Setup] → [Wi-Fi] → [Funzione Wi-Fi] → [Nuova connessione]
 → [Invia immagini durante la registrazione] / [Invia immagini memoriz. nella fotocamera]
 → [Servizio Web]

- 1 Selezionare [Tramite rete] e connettersi (→261)**
- 2 Selezionare un servizio WEB a cui si desidera connettersi**
- 3 Controllare le impostazioni di invio e selezionare [Imp.]**
 - Per modificare le impostazioni di invio, premere il pulsante [DISP.]. (→248)

[Invia immagini durante la registrazione]

- 4 Scattare una foto (→246)**

[Invia immagini memoriz. nella fotocamera]

- 4 Selezionare l'immagine (→247)**

- Quando la funzione [Trasferim. automatico] in [Bluetooth] viene impostata su [ON], la funzione [Funzione Wi-Fi] viene disattivata.

■ Invio delle immagini contenute nella fotocamera ai servizi Web

- ① Visualizzare l'immagine
- ② Premere ▼, quindi premere ◀ per selezionare [Si] (Quando si riproducono gruppi di immagini una alla volta, premere ▲ quindi selezionare [Upload (Wi-Fi)] o [Carica tutto (Wi-Fi)].)
 - È possibile effettuare la stessa operazione toccando [☑].
(Quando si intende selezionare un gruppo di immagini, toccare [☑], [☑], [☑], [☑], quindi [☑], e quindi selezionare [Upload (Wi-Fi)] o [Carica tutto (Wi-Fi)].)
- ③ Selezionare un servizio WEB a cui si desidera connettersi
- ④ Controllare le impostazioni di invio e selezionare [Imp.]
 - Le operazioni ③, ④ non sono necessarie quando si continua a inviare un'altra immagine.
 - Per modificare le impostazioni di trasmissione dell'immagine, premere il pulsante [DISP]. (→248)
 - Per terminare la connessione, premere [MENU/SET] o utilizzare altri controlli per uscire dalla schermata di riproduzione. È anche possibile terminare la connessione premendo il pulsante [Wi-Fi] sulla fotocamera.



Per modificare i parametri per l'invio di immagini o del servizio Web

Terminare la connessione Wi-Fi, e ripartire dal passo ① in poi.

- È anche possibile modificare le impostazioni di invio premendo il pulsante [Wi-Fi] mentre si utilizza una connessione Wi-Fi.
- Qualora la fotocamera non disponga di record delle connessioni ai punti di accesso wireless disponibili, selezionare il metodo di connessione e connettere la fotocamera a un punto di accesso wireless. (→261)
 - Quando non si è registrati su "LUMIX CLUB", ottenere un ID di login e impostare una password. (→258)
 - Quando le immagini vengono visualizzate come gruppo, vengono inviate tutte. Quando viene visualizzata una singola immagine in un gruppo, solo l'immagine visualizzata viene inviata.



Quando si inviano immagini a [Servizio sincr. cloud]

Preparativi

Per inviare un'immagine a una cartella su cloud, è necessario registrarsi su "LUMIX CLUB" (→258) e configurare l'impostazione Cloud Sync. Per configurare le impostazioni della funzione Cloud Sync., utilizzare "PHOTOfunSTUDIO" su un PC o "Image App" su uno smartphone.

■ Informazioni sulle immagini inviate a una cartella su cloud utilizzando il [Servizio sincr. cloud] (informazioni valide al febbraio 2018)

- Le immagini inviate vengono salvate temporaneamente nella cartella su cloud, e possono venire sincronizzate con il dispositivo in uso, ad esempio il PC o lo smartphone.
- Una cartella su cloud memorizza le immagini trasferite per 30 giorni (fino a 1.000 immagini). Le immagini trasferite vengono eliminate automaticamente 30 giorni dopo il trasferimento. Inoltre, quando il numero di immagini memorizzate supera 1.000, alcune immagini potrebbero venire eliminate, a seconda dell'impostazione [Limite cloud] (→248) anche entro i 30 giorni dal trasferimento.
- Quando lo scaricamento di immagini da una cartella su cloud a tutti i dispositivi specificati è stato completato, le immagini potrebbero venire eliminate dalla cartella su cloud anche entro i 30 giorni dal trasferimento.

MENU →  [Setup] → [Wi-Fi] → [Funzione Wi-Fi] → [Nuova connessione]
→ [Invia immagini durante la registrazione] / [Invia immagini memoriz. nella fotocamera]
→ [Servizio sincr. cloud]

1 Selezionare [Tramite rete] e connettersi (→261)

2 Controllare le impostazioni di invio e selezionare [Imp.]

- Per modificare le impostazioni di invio, premere il pulsante [DISP.]. (→248)

[Invia immagini durante la registrazione]

3 Scattare una foto (→246)

[Invia immagini memoriz. nella fotocamera]

3 Selezionare l'immagine (→247)

- Quando la funzione [Trasferim. automatico] in [Bluetooth] viene impostata su [ON], la funzione [Funzione Wi-Fi] viene disattivata.

Informazioni su [LUMIX CLUB]

Ottenere un ID di accesso a "LUMIX CLUB" (gratuito).

Per i dettagli, fare riferimento al sito di "LUMIX CLUB".
<https://lumixclub.panasonic.net/ita/c/>

Tenere presente quanto segue;

- Il servizio potrebbe venire sospeso a causa della manutenzione periodica o di problemi imprevisti, e i contenuti del servizio potrebbero venire modificati o aggiunti, senza preavviso agli utenti.
- Il servizio potrebbe venire interrotto del tutto o parzialmente, con un periodo ragionevole di preavviso.

Ottenimento di un nuovo ID di accesso ([Nuovo account])

MENU →  [Setup] → [Wi-Fi] → [Impostazione Wi-Fi] → [LUMIX CLUB]
 → [Imposta / agg. account] → [Nuovo account]

- Connettersi alla rete. Passare alla pagina successiva selezionando [Succ.].

1 Selezionare il metodo di connessione a un punto di accesso wireless, quindi impostarlo (→261)

- Passare alla pagina successiva selezionando [Succ.].

2 Leggere attentamente le condizioni d'uso di "LUMIX CLUB", quindi selezionare [Accetto]

- È possibile premere ▲▼ per cambiare le pagine.
- Ruotare la leva zoom verso il lato T per ingrandire la visualizzazione della pagina (ingrandimento x2).
- Se si ruota la leva zoom verso il lato W dopo aver ingrandito la pagina, quest'ultima torna alle sue dimensioni originali (nessun ingrandimento).
- È possibile utilizzare ▲▼◀▶ per spostare la posizione dell'area da ingrandire.
- Premere il pulsante [Q.MENU/↶] per annullare la procedura senza ottenere un ID di accesso.

3 Immettere la password

- Per la password, immettere da 8 a 16 caratteri e numeri combinati.
- Per i dettagli su come immettere i caratteri, vedere "Immissione del testo" (→51)

4 Controllare l'ID di login e selezionare [OK]

- L'ID di accesso (numero di 12 cifre) viene visualizzato automaticamente. Quando si accede a "LUMIX CLUB" con un computer, occorre immettere solo i numeri.
- Assicurarsi di annotarsi l'ID di accesso e la password.

Conferma e modifica di un ID di accesso e di una password ([Imposta ID accesso])

Preparativi

Per utilizzare un ID ottenuto in precedenza, confermare l'ID e la password.

Per cambiare la password di "LUMIX CLUB" sulla fotocamera, accedere prima al sito web "LUMIX CLUB" dal proprio smartphone o da un PC, quindi modificare la password di "LUMIX CLUB".

MENU →  [Setup] → [Wi-Fi] → [Impostazione Wi-Fi] → [LUMIX CLUB]
→ [Imposta / agg. account] → [Imposta ID accesso]

- L'ID di accesso e la password vengono visualizzati.
- La password viene visualizzata come una serie di "★".

1 Selezionare la voce che si desidera modificare

2 Immettere il proprio ID di accesso o la password

- Per i dettagli su come immettere i caratteri, vedere "Immissione del testo" (→51)
- Immettere nella fotocamera la nuova password creata sul proprio smartphone o PC.

3 Selezionare [Esci]

Per impostare lo stesso ID di accesso per la fotocamera e per lo smartphone

L'impostazione dello stesso ID di accesso sulla presente unità e sul proprio smartphone è comoda per inviare immagini contenute nella presente unità ad altri dispositivi o servizi WEB.

■ Quando la presente unità o lo smartphone hanno ottenuto l'ID di accesso

- ① Connettere la presente unità allo smartphone (→230)
- ② Dal menu di "Image App", impostare l'ID comune di accesso

- Dopo aver connesso la presente unità allo smartphone, potrebbe venire visualizzata la schermata di impostazione di un ID comune di accesso quando si visualizza la schermata di riproduzione.

■ Quando la presente unità e lo smartphone hanno ottenuto ID di accesso diversi

Modificare l'ID di accesso e la password di uno dei dispositivi.

- Per modificare l'ID di accesso e la password della fotocamera: (→259)



Controllare le condizioni d'uso di "LUMIX CLUB"

Se le condizioni d'uso sono stati aggiornate, controllare i relativi dettagli.

MENU →  **[Setup]** → **[Wi-Fi]** → **[Impostazione Wi-Fi]** → **[LUMIX CLUB]**
→ **[Termini d'uso]**

Eliminare l'ID di accesso e l'account da "LUMIX CLUB"

Quando si intende cedere a terzi o smaltire la fotocamera, eliminare l'ID di accesso dalla fotocamera. È anche possibile eliminare il proprio account su "LUMIX CLUB".

- È possibile effettuare modifiche e altre operazioni relative agli ID di accesso solo sull'ID di accesso ottenuto con la fotocamera.

MENU →  **[Setup]** → **[Wi-Fi]** → **[Impostazione Wi-Fi]** → **[LUMIX CLUB]**
→ **[Elimina account]**

- 1 Selezionare [Si] nella schermata di conferma dell'eliminazione dell'ID di accesso**
 - Il messaggio viene visualizzato. Selezionare [Succ.].
- 2 Selezionare [Si] nella schermata di conferma dell'eliminazione dell'account di "LUMIX CLUB"**
 - Il messaggio viene visualizzato. Selezionare [Succ.].
 - Qualora si desideri continuare a utilizzare il servizio, selezionando [No] si elimina solo l'ID di accesso.
- 3 Selezionare [Succ.]**



Informazioni sulle connessioni Wi-Fi

Sono disponibili i tipi di connessioni seguenti.

MENU →  **[Setup]** → **[Wi-Fi]** → **[Funzione Wi-Fi]**

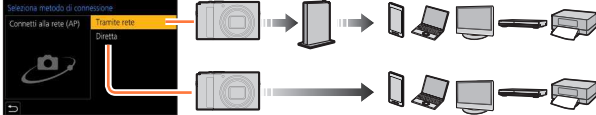
<p>[Nuova connessione]</p>	<p>Una connessione viene effettuata mediante la selezione di una funzione Wi-Fi e del dispositivo connesso. Quando viene visualizzata la schermata seguente, selezionare [Tramite rete] (→261) o [Diretta] (→264) ed effettuare una connessione.</p> <p>Punto di accesso wireless</p> 
<p>[Seleziona una destinazione dalla cronologia] / [Seleziona una destinazione dai preferiti]</p>	<p>La connessione viene effettuata utilizzando le stesse impostazioni della volta precedente. (→265)</p>

Connessione attraverso un punto di accesso wireless ([Tramite rete])

Selezionare un metodo di connessione al punto di accesso wireless.

<p>[WPS (Premi tasto)]</p>	<p>Punto di accesso wireless del tipo che utilizza la protezione mediante pulsante, compatibile con Wi-Fi Protected Setup™, con simbolo WPS.</p> <ol style="list-style-type: none"> 1 Premere il pulsante WPS del punto di accesso wireless fino a commutare quest'ultimo sulla modalità WPS
<p>[WPS (Codice PIN)]</p>	<p>Punto di accesso wireless di tipo protetto mediante codice PIN, compatibile con Wi-Fi Protected Setup, con simbolo WPS.</p> <ol style="list-style-type: none"> 1 Sulla schermo della fotocamera elezionare il punto di accesso wireless a cui si intende connettersi 2 Immettere nel punto di accesso wireless il codice PIN visualizzato sullo schermo della fotocamera 3 Premere [MENU/SET] sulla fotocamera
<p>[Da lista]</p>	<p>Selezionare questa opzione quando non si è sicuri della compatibilità con lo standard WPS, o quando si desidera cercare un punto di accesso wireless e connettersi a quest'ultimo. (→262)</p>

Informazioni sulle connessioni Wi-Fi

- La schermata delle impostazioni viene visualizzata solo durante la prima connessione. I metodi di connessione impostati sulla presente unità vengono memorizzati e vengono utilizzati per le connessioni successive. Se si desidera cambiare il punto di accesso wireless a cui connettersi, premere il pulsante [DISP.] quindi cambiare la destinazione di connessione.
- L'acronimo WPS si riferisce a una funzione che consente di configurare facilmente le impostazioni relative alla connessione e alla sicurezza dei dispositivi LAN wireless. Per controllare se il punto di accesso wireless che si sta utilizzando sia compatibile o meno con il WPS, consultare il manuale d'uso del punto di accesso wireless in questione.

Se non si è sicuri della compatibilità WPS (connessione mediante [Da lista])

Cercare i punti di accesso wireless disponibili.

- Confermare la chiave di cifratura del punto di accesso wireless selezionato, qualora l'autenticazione di rete sia cifrata.

1 Selezionare il punto di accesso wireless a cui si intende connettersi

- Premendo il pulsante [DISP.] si effettua di nuovo la ricerca di un punto di accesso wireless.
- Qualora non venga trovato alcun punto di accesso, vedere "Quando si intende effettuare la connessione mediante [Immissione manuale]".

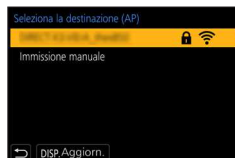

2 (Qualora l'autenticazione di rete sia cifrata) Immettere la chiave di cifratura

- Per i dettagli su come immettere i caratteri, vedere "Immissione del testo" (→51)

Informazioni sulle connessioni Wi-Fi

■ **Quando la connessione avviene con [Immissione manuale]**

- Quando si intende effettuare la connessione mediante la funzione [Immissione manuale], verificare l'SSID, il tipo di autenticazione di rete, il tipo di cifratura e la chiave di cifratura del punto di accesso wireless che si intende utilizzare.
- ① Nella schermata al passo **1** di “Se non si è sicuri della compatibilità WPS (connessione mediante [Da lista])”, selezionare [Immissione manuale]
- ② Immettere l'SSID del punto di accesso wireless a cui si intende connettersi, quindi selezionare [Imp.]
 - Per i dettagli su come immettere i caratteri, vedere “Immissione del testo” (→51)
- ③ Selezionare il tipo di autenticazione di rete

[WPA2-PSK]	Metodi di cifratura supportati: [TKIP] / [AES]
[WPA2/WPA-PSK]	
[Nessuna crittogr.]	

- ④ **(Quando è selezionata un'opzione diversa da [Nessuna crittogr.]**
Immettere la chiave di cifratura

- Quando si intende salvare un punto di accesso wireless, controllare le istruzioni per l'uso e le impostazioni del punto di accesso wireless in questione.
- Qualora non sia possibile stabilire alcuna connessione, le onde radio del punto di accesso wireless potrebbero essere troppo deboli. Per i dettagli, vedere “Messaggi visualizzati” (→291) e “Domande e risposte per la risoluzione dei problemi” (→297).
- La velocità di trasmissione potrebbe ridursi, o potrebbe non essere utilizzabile, a seconda dell'ambiente d'uso.

Connessione diretta ([Diretta])

È possibile connettere la fotocamera direttamente al dispositivo utilizzato.

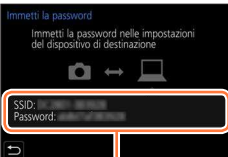
[Connessione WPS]	<p>[WPS (Premi tasto)]</p> <ol style="list-style-type: none"> 1 Nella schermata della fotocamera, selezionare [WPS (Premi tasto)] 2 Impostare il dispositivo sulla modalità WPS <ul style="list-style-type: none"> • È possibile allungare il tempo di attesa di una connessione premendo il pulsante [DISP.] sulla presente unità. 	
	<p>[WPS (Codice PIN)]</p> <ol style="list-style-type: none"> 1 Nella schermata della fotocamera, selezionare [WPS (Codice PIN)] 2 Immettere il codice PIN del dispositivo nella fotocamera 	
[Connessione manuale]	<ol style="list-style-type: none"> 1 Immettere l'SSID e la password nel dispositivo. L'SSID e la password vengono visualizzati nella schermata di attesa della connessione della presente unità <ul style="list-style-type: none"> Ⓐ SSID e Password <ul style="list-style-type: none"> • Se un dispositivo da connettere è uno [Smartphone], la password non viene visualizzata. Selezionare l'SSID a cui connettersi. (→230) 	

- Per i dettagli, leggere le istruzioni per l'uso del dispositivo.

Connessione rapida con le stesse impostazioni utilizzate in precedenza ([Seleziona una destinazione dalla cronologia] / [Seleziona una destinazione dai preferiti])

La fotocamera conserva una Cronologia degli utilizzi della funzione Wi-Fi. È possibile registrare delle voci della Cronologia nei Preferiti.

È possibile connettersi facilmente con le stesse impostazioni utilizzate in precedenza connettendosi dalla Cronologia o dai Preferiti.

- Qualora le impostazioni Wi-Fi del dispositivo a cui connettersi siano state modificate, potrebbe non essere possibile connettersi al dispositivo.

1 Impostare il menu

MENU →  **[Setup]** → **[Wi-Fi]** → **[Funzione Wi-Fi]**

[Seleziona una destinazione dalla cronologia]

Esegue la connessione utilizzando le stesse impostazioni utilizzate in precedenza.

[Seleziona una destinazione dai preferiti]

Esegue la connessione utilizzando le impostazioni registrate nei Preferiti.

2 Selezionare l'impostazione di connessione desiderata

- Quando si selezionano voci della Cronologia o dei Preferiti, è possibile visualizzare i dettagli della connessione premendo il pulsante [DISP.].

Registrazione delle voci della Cronologia nei Preferiti

MENU →  **[Setup]** → **[Wi-Fi]** → **[Funzione Wi-Fi]**
→ **[Seleziona una destinazione dalla cronologia]**

1 Selezionare la voce che si desidera registrare e premere ►

2 Immettere un nome di registrazione

- Per i dettagli su come immettere i caratteri, vedere "Immissione del testo" (→51)
- È possibile immettere fino a 30 caratteri. Un carattere a doppio byte viene considerato come due caratteri.

Modifica delle voci registrate nei Preferiti

MENU →  **[Setup]** → **[Wi-Fi]** → **[Funzione Wi-Fi]**
→ **[Seleziona una destinazione dai preferiti]**

1 Selezionare la voce dei Preferiti che si desidera modificare e premere ►

[Rimuovi dai preferiti]	—
[Cambia l'ordine nei preferiti]	Selezionare la destinazione.
[Cambia il nome registrato]	• Per i dettagli su come immettere i caratteri, vedere "Immissione del testo" (→51)

- Il numero di impostazioni che possono essere salvate nella cronologia è limitato. Registrare e salvare nei Preferiti le impostazioni di connessione Wi-Fi utilizzate spesso.
- L'esecuzione della funzione [Ripr. imp. Wi-Fi] elimina i contenuti registrati nella Cronologia e nei Preferiti.
- Qualora il dispositivo a cui si intende connettersi (smartphone, e così via) sia connesso a un punto di accesso senza fili diverso dalla fotocamera, non è possibile connettere il dispositivo alla fotocamera utilizzando la funzione [Diretta]. Modificare le impostazioni Wi-Fi del dispositivo a cui si desidera connettersi, in modo che il punto di accesso da utilizzare sia impostato sulla fotocamera. È anche possibile selezionare [Nuova connessione] e riconnettere i dispositivi. (→261)
- Quando si intende connettersi a una rete a cui sono connessi numerosi PC, potrebbe essere difficile effettuare la connessione, poiché la fotocamera cerca gli apparecchi connessi in precedenza tra un elevato numero di apparecchi. Qualora non si riesca ad eseguire la connessione, riprovare a eseguire la connessione utilizzando [Nuova connessione].



[Impostazione Wi-Fi]

Configurare le impostazioni richieste per la funzione Wi-Fi.

Non è possibile modificare l'impostazione [Impostazione Wi-Fi] mentre si sta utilizzando la connessione Wi-Fi.

[MENU] →  **[Setup]** → **[Wi-Fi]** → **[Impostazione Wi-Fi]**

[Priorità del Dispositivo Remoto]	(→235)
[Password Wi-Fi] È possibile migliorare la sicurezza attivando l'immissione di una password per la connessione diretta allo smartphone.	<p>[ON]: connette la fotocamera e lo smartphone utilizzando un SSID e la password. (→231)</p> <p>[OFF]: Connette la fotocamera a uno smartphone utilizzando un SSID. (→230)</p> <ul style="list-style-type: none"> • Quando si seleziona [ON], è anche possibile impostare una connessione scannerizzando un codice QR.
[LUMIX CLUB]	Ottiene o modifica l'ID di accesso a "LUMIX CLUB". (→258)
[Connessione PC] È possibile impostare il gruppo di lavoro.	<p>È necessario connettersi allo stesso gruppo di lavoro come computer di destinazione, quando si inviano immagini al computer. (Il valore predefinito è impostato su "WORKGROUP")</p> <ol style="list-style-type: none"> ① Premere [MENU/SET] ② Immettere il gruppo di lavoro del PC a cui si intende connettersi <ul style="list-style-type: none"> • Per i dettagli su come immettere i caratteri, vedere "Immissione del testo" (→51) • Premendo il pulsante [DISP.] si torna all'impostazione predefinita
[Nome dispositivo] È possibile cambiare il nome (SSID) della presente unità.	<ol style="list-style-type: none"> ① Premere il pulsante [DISP.] ② Immettere il nome del dispositivo desiderato (è possibile immettere fino a 32 caratteri). <ul style="list-style-type: none"> • Per i dettagli su come immettere i caratteri, vedere "Immissione del testo" (→51)
[Blocco funzione Wi-Fi] Per evitare un funzionamento errato o l'utilizzo della funzione Wi-Fi da parte di terzi, nonché per proteggere le informazioni personali salvate, si consiglia di proteggere la funzione Wi-Fi con una password.	<p>[Impostazione]: Immettere un qualsiasi numero di 4 cifre come password.</p> <p>[Annull.]</p> <ul style="list-style-type: none"> • Per i dettagli su come immettere i caratteri, vedere "Immissione del testo" (→51) • Qualora si dimentichi la password, è possibile reimpostarla con la funzione [Ripristinare Imp. di Rete?] (→204) nel menu [Setup].
[Indirizzo di rete] Visualizza l'indirizzo MAC e l'indirizzo IP della presente unità.	<ul style="list-style-type: none"> • Un "indirizzo MAC" è un indirizzo univoco che viene utilizzato per identificare apparecchiature di rete. • Il termine "indirizzo IP" si riferisce a un numero che identifica un PC connesso a una rete, ad esempio internet. In genere, gli indirizzi di tipo domestico, quali quelli per un punto di accesso wireless, vengono assegnati automaticamente dalla funzione DHCP. (ad esempio: 192.168.0.87)



Uso di filmati in formato 4K

Visione dei filmati in formato 4K

■ Visione sullo schermo TV

Quando si collega la presente unità a un televisore compatibile con il formato 4K e si riproduce un filmato registrato con la funzione [Qualità reg.] impostata su [4K], è possibile utilizzare filmati ad alta risoluzione in formato 4K. È anche possibile riprodurre filmati in formato 4K collegando un televisore ad alta definizione e altri apparecchi che non dispongano del supporto 4K, anche se la risoluzione in uscita sarà inferiore.

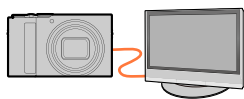

Preparativi

- Impostare [Modo HDMI (Play)] (→201) su [AUTO] o [4K/25p].
 - Quando si collega l'unità a un televisore che non supporta i filmati 4K, selezionare [Auto].
- ① Collegare la presente unità a un televisore compatibile 4K utilizzando il micro cavo HDMI e visualizzare la schermata di riproduzione (→270)
- Quando la funzione [VIERA Link] sulla fotocamera è impostata su [ON] e la fotocamera è collegata a un televisore Panasonic (VIERA) compatibile VIERA Link (HDMI), il televisore seleziona automaticamente il relativo ingresso e viene visualizzata la schermata di riproduzione. Per i dettagli (→273).
 - Quando si hanno filmati registrati con la funzione [Formato Rec] impostata su [MP4] e le dimensioni sono impostate su [4K] in [Qualità reg.], è possibile riprodurli inserendo la scheda nell'alloggiamento per schede SD di un televisore che supporta i filmati in formato 4K.
 - Leggere le istruzioni per l'uso del televisore.

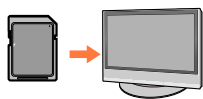

■ Visione di filmati in formato 4K sullo schermo di un PC

Per riprodurre su un PC filmati registrati con [Qualità reg.] impostata su [4K], utilizzare il software "PHOTOfunSTUDIO".

- Per riprodurre e modificare filmati in formato 4K, è richiesto un ambiente di PC ad alte prestazioni.
- Per i dettagli, consultare le istruzioni per l'uso di "PHOTOfunSTUDIO" (PDF).



Archiviazione di filmati in formato 4K

Non è possibile duplicare filmati 4K su un disco Blu-ray o un DVD utilizzando un registratore Panasonic.

■ Archiviazione di filmati in formato 4K sul PC

È possibile utilizzare il software "PHOTOfunSTUDIO" per importare filmati 4K su un PC.

- Per i dettagli, consultare le istruzioni per l'uso di "PHOTOfunSTUDIO" (PDF).



Visione sullo schermo di un televisore

Preparativi

Spegnere entrambi la fotocamera e il televisore.

1 Collegare la fotocamera al televisore

Controllare la direzione dello spinotto e inserirlo diritto (qualora il cavo venga inserito nella direzione errata, lo spinotto potrebbe deformarsi e provocare un funzionamento difettoso). Inoltre, non inserire il connettore nella presa errata. In caso contrario, si potrebbe provocare un danno alla presente unità.

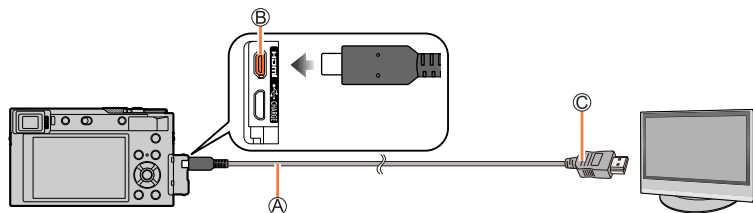

A Micro cavo HDMI

Utilizzare un "micro cavo HDMI High Speed" dotato di logo HDMI.

I cavi che non sono conformi agli standard HDMI non funzionano.

"Micro cavo HDMI High Speed" (Connettore tipo D-tipo A, di lunghezza massima 2 m)

B Presa [HDMI]

C Alla presa di ingresso video/audio HDMI

2 Accendere il televisore e commutare la sorgente in ingresso del televisore in modo da farla corrispondere alla presa di collegamento

3 Accendere la fotocamera e premere il pulsante [▶] (Riproduzione)



Visione sullo schermo di un televisore

- Sui lati o sulla parte superiore e inferiore dello schermo potrebbero apparire delle barre, a seconda dell'impostazione del rapporto di aspetto.
- Modificare la modalità dello schermo sul televisore se la parte superiore o inferiore dell'immagine risultano tagliate.
- A seconda del televisore da collegare, i file di filmati o i file di scatti a raffica 4K potrebbero non venire riprodotti correttamente.
- Controllare la funzione [Modo HDMI (Play)]. (→201)
- Per riprodurre filmati in formato 24p, impostare la funzione [Modo HDMI] su [AUTO]. In caso contrario, l'immagine non viene emessa in uscita a 24 fotogrammi al secondo.
- Le immagini non vengono visualizzate sullo schermo della fotocamera. Inoltre, non viene riprodotto alcun suono dall'altoparlante della fotocamera.
- L'invio in uscita del segnale HDMI viene disattivato, se si collega contemporaneamente un cavo di collegamento USB (in dotazione).
- Leggere le istruzioni per l'uso del televisore.



È possibile riprodurre le immagini registrate su un televisore dotato di alloggiamento per schede di memoria SD

- La riproduzione corretta (formato) dipende dal televisore utilizzato per la visione.
- Il formato file dei filmati che possono essere riprodotti varia a seconda del modello del televisore.
- La riproduzione delle foto panoramiche potrebbe non essere possibile. Inoltre, non è possibile eseguire la riproduzione con scorrimento automatico delle foto.
- Per le schede compatibili con la riproduzione, vedere le istruzioni per l'uso del televisore.



Registrazione mentre si controllano le immagini della fotocamera

Quando si utilizza l'uscita HDMI, è possibile riprendere immagini mentre si controlla l'immagine della fotocamera su un televisore, e così via.



■ Commutazione delle informazioni visualizzate

È possibile modificare la visualizzazione mostrata durante l'utilizzo dell'uscita HDMI [Visualiz. info HDMI(Reg.)] in [Collegamento TV] nel menu [Setup].

[ON]: Le indicazioni visualizzate sulla fotocamera vengono inviate in uscita così come sono.

[OFF]: Vengono inviate in uscita solo le immagini.

- Quando si utilizza la Modalità di messa a fuoco automatica [AF] o l'Aiuto MF, non è possibile ingrandire la schermata in modalità finestra.
- Se si utilizza l'uscita HDMI durante la registrazione, l'impostazione del formato viene fissata su [16:9].
- I suoni elettronici o il suono dell'otturatore non vengono emessi.
- Se si configura una connessione Wi-Fi durante l'utilizzo dell'uscita HDMI, non viene visualizzata alcuna immagine sul monitor della fotocamera.
- Alcune delle schermate di impostazione non vengono inviate in uscita attraverso la connessione HDMI.
- Questa funzione non è disponibile nei casi seguenti:
 - Durante la registrazione di filmati
 - Durante la registrazione di immagini panoramiche
 - Durante la registrazione di foto 4K
 - Quando si intende registrare utilizzando la funzione [Post Focus]



VIERA Link (HDMI) (HDAVI Control™)

Cos'è VIERA Link (HDMI)?

- VIERA Link è una funzione che collega automaticamente la presente fotocamera ad apparecchi compatibili VIERA Link mediante il collegamento di micro cavo HDMI, per consentire un facile funzionamento con il telecomando VIERA. (Alcune operazioni non sono disponibili.)
- VIERA Link (HDMI) è una funzione esclusivamente Panasonic aggiunta alle funzioni di controllo HDMI standard dell'industria conosciute come HDMI CEC (Consumer Electronics Control). Il funzionamento non è garantito se si collegano dispositivi compatibili HDMI CEC che non sono Panasonic. Vedere il manuale del prodotto per verificare la compatibilità VIERA Link (HDMI).
- Questa fotocamera supporta la funzione VIERA Link (HDMI) versione 5. Questo è lo standard Panasonic che supporta anche i dispositivi VIERA Link Panasonic precedenti.

Preparativi

Impostare la funzione [VIERA Link] su [ON] (→201).

- 1 Collegare la fotocamera a un televisore Panasonic (VIERA) compatibile VIERA Link (HDMI) mediante un micro cavo HDMI (→270)**
- 2 Accendere la fotocamera e premere il pulsante [⏮] (Riproduzione)**
- 3 Utilizzare il telecomando del televisore**

Spegnimento dell'unità

- È anche possibile spegnere la fotocamera quando si spegne il televisore con il telecomando.

Selezione automatica dell'ingresso

- Quando la fotocamera e il televisore sono collegati mediante un micro cavo HDMI, la fotocamera è accesa, e si preme il pulsante [▶] (Riproduzione) della fotocamera, l'ingresso del televisore viene commutato automaticamente sulla schermata della fotocamera. È anche possibile accendere il televisore dalla modalità standby attraverso la fotocamera (se la funzione "Power on link" (accensione al collegamento) sul televisore è impostata su "on").

- Le operazioni attraverso i pulsanti della fotocamera sono limitate.
- Per riprodurre l'audio dei filmati in una presentazione, impostare la funzione [Audio] nella schermata delle impostazioni della presentazione su [AUTO] o [Audio].
- Utilizzare un "micro cavo HDMI High Speed" dotato di logo HDMI. I cavi che non sono conformi agli standard HDMI non funzionano. "Micro cavo HDMI High Speed" (Connettore tipo D-tipo A, di lunghezza massima 2 m)
- Qualora la funzione VIERA Link (HDMI) non operi correttamente (→299)



Come archiviare le foto e i filmati sul proprio PC

Le foto/filmati possono essere copiati dalla fotocamera al computer collegando i due insieme.

- Alcuni computer sono in grado di leggere direttamente dalla scheda di memoria della fotocamera.

Per i dettagli, vedere il manuale d'uso del computer utilizzato.

■ Specifiche del computer

La fotocamera può essere collegata a un computer che può rilevare un dispositivo di memoria di massa (dispositivo che può contenere un grande volume di dati).

- Windows: Windows 10 / Windows 8.1 / Windows 8 / Windows 7
- Mac: OS X v10.5 - v10.11, macOS 10.12, macOS 10.13



La scansione di alcuni filmati registrati nel formato [AVCHD] potrebbe non essere effettuata correttamente mediante la copia di un file o una cartella

- Quando si utilizza Windows, accertarsi di utilizzare il software "PHOTOfunSTUDIO" per copiare i filmati registrati nel formato [AVCHD].
- Quando si utilizza un Mac, è possibile copiare i filmati registrati nel formato [AVCHD] utilizzando "iMovie". Tenere presente, tuttavia, che potrebbe non essere possibile copiare le immagini a seconda delle impostazioni relative alla qualità di immagine.
(Per i dettagli relativi ad iMovie, contattare Apple Inc.)



Come archiviare le foto e i filmati sul proprio PC

Scaricamento del software

- Per scaricare il software, il PC deve essere connesso a internet.
- In alcuni ambienti di comunicazione, lo scaricamento del software potrebbe richiedere del tempo.
- Le versioni dei sistemi operativi supportate sono effettive al febbraio del 2018. Le versioni dei sistemi operativi supportate possono essere soggette a modifica senza preavviso.

PHOTOfunSTUDIO 10.0 AE

È possibile catturare foto o filmati sul proprio PC, oppure organizzare le immagini catturate classificandole per data di registrazione, modello della fotocamera digitale utilizzata per registrarle, e così via. È anche possibile correggere le foto, modificare i filmati o scrivere su DVD.

Visitare il sito web seguente per scaricare/installare il software.

Il software è disponibile per lo scaricamento fino alla fine di marzo 2023.

http://panasonic.jp/support/global/cs/soft/download/d_pfs10ae.html

• Ambiente operativo

Sistemi operativi supportati	Windows® 10 (a 32 bit o 64 bit) Windows® 8.1 (a 32 bit o 64 bit) Windows® 7 (a 32 bit o 64 bit) SP1 • Per supportare filmati in formato 4K o foto 4K, sono necessarie le versioni degli SO a 64 bit di Windows 10, Windows 8.1 o Windows 7.
Processore	Pentium® 4 a 2,8 GHz o superiore
Display	1024×768 pixel o superiore (è consigliata una risoluzione di 1920×1080 pixel o superiore)
RAM	Minimo 1 GB (32 bit) / Minimo 2 GB (64 bit)
Spazio disponibile disco rigido	450 MB o più per l'installazione del software

- Per ulteriori informazioni sull'ambiente operativo richiesto per funzioni di riproduzione e modifica di filmati 4K, e per la funzione di ritaglio fotografico 4K, vedere le istruzioni per l'uso di "PHOTOfunSTUDIO" (file PDF).
- "PHOTOfunSTUDIO" non è compatibile con i Mac.



Come archiviare le foto e i filmati sul proprio PC

SILKYPIX Developer Studio SE

Questo software consente di sviluppare e modificare immagini su file RAW. È possibile salvare le immagini modificate in un formato file quale JPEG o TIFF, che può venire visualizzato su un PC, e così via.

Visitare il sito web seguente per scaricare/installare il software.

<http://www.isl.co.jp/SILKYPIX/italian/p/>

• Ambiente operativo

Sistemi operativi supportati	Windows® 10 Windows® 8.1 Windows® 8 Windows® 7 Mac OS X v10.6 - v10.11, macOS 10.12, macOS 10.13
-------------------------------------	--

- Per i dettagli relativi all'ambiente operativo e a come utilizzare SILKYPIX Developer Studio, consultare la sezione “?” oppure il sito web di assistenza dell'Ichikawa Soft Laboratory.

LoiLoScope versione completa di prova per 30 giorni

(Windows 10 / 8.1 / 8 / 7)

I filmati possono essere modificati facilmente.

Visitare il sito web seguente per scaricare/installare il software.

<http://loilo.tv/product/20>

- Per ulteriori informazioni su come utilizzare LoiLoScope e sul suo ambiente operativo, leggere il manuale LoiLoScope disponibile per lo scaricamento sul sito web.
- “LoiLoScope” non è compatibile con i Mac.

Come archiviare le foto e i filmati sul proprio PC

Copia delle foto e dei filmati

Preparativi

- Installare "PHOTOfunSTUDIO" sul computer prima di avviare la procedura di copia. (→275)
- Accendere la fotocamera e il computer.

1 Collegare la fotocamera al computer

- Controllare la direzione dello spinotto e inserirlo dritto (qualora il cavo venga inserito nella direzione errata, lo spinotto potrebbe deformarsi e provocare un funzionamento difettoso). Inoltre, non inserire il connettore nella presa errata. In caso contrario, si potrebbe provocare un danno alla presente unità.
- Non usare alcun altro cavo di collegamento USB diverso da quello in dotazione.

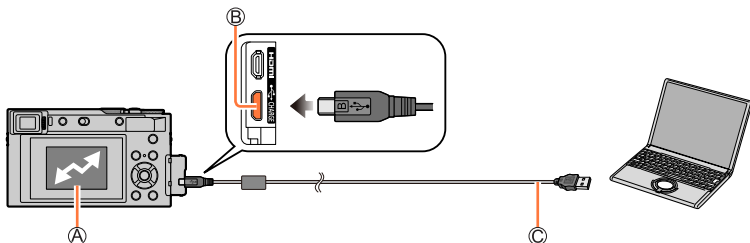

(A) [Accesso]

- Non scollegare il cavo di collegamento USB (in dotazione) mentre è visualizzato [Accesso].

(B) Presa [USB/CHARGE]

(C) Cavo di collegamento USB (in dotazione)

2 Utilizzare ▼ per selezionare [PC(Storage)], quindi premere [MENU/SET]

- Se si imposta anticipatamente la funzione [Modo USB] su [PC(Storage)] nel menu [Setup], la fotocamera viene connessa automaticamente al PC senza visualizzare la schermata di selezione [Modo USB].

3 Usare "PHOTOfunSTUDIO" per copiare le immagini sul computer

- Non eliminare né spostare i file e le cartelle copiati utilizzando Esplora risorse di Windows o altri browser. In caso contrario, potrebbe non essere possibile riprodurre o modificare i file utilizzando "PHOTOfunSTUDIO".

- Prima di inserire o di rimuovere una scheda, spegnere la fotocamera e scollegare il cavo di collegamento USB. In caso contrario, i dati potrebbero venire distrutti.
- Usare una batteria con una carica sufficiente o un adattatore CA (opzionale) e un accoppiatore c.c. (opzionale).
- Quando la batteria inizia ad esaurirsi durante la comunicazione, si sente un bip di avvertimento. Rimuovere il cavo di collegamento USB in modo sicuro. In caso contrario, i dati potrebbero venire distrutti.

Come archiviare le foto e i filmati sul proprio PC

■ Copia sul computer senza utilizzare “PHOTOfunSTUDIO”

Le immagini possono essere salvate per l'utilizzo con il computer trascinando le cartelle e i file in cartelle separate nel computer.

- La scheda della presente unità contiene i seguenti file (struttura delle cartelle).

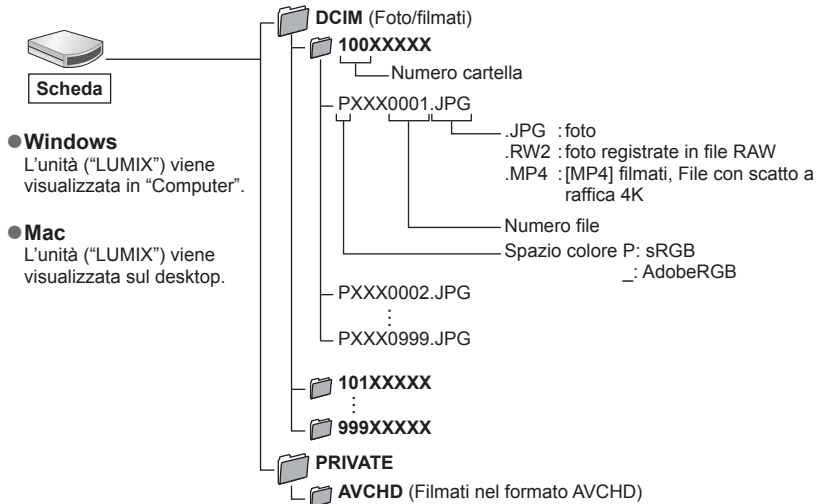

Archiviazione nel registratore delle foto e dei filmati registrati

Se si inserisce una scheda contenente immagini registrate con questa fotocamera in un registratore Panasonic, è possibile duplicare il contenuto su un disco Blu-ray o un DVD, e così via.

- I metodi per importare le foto e i filmati registrati con questa fotocamera in questa unità variano in base al formato del file (JPEG, RAW, AVCHD o MP4).
- Per i dettagli sulla copia e la riproduzione, vedere il manuale d'uso del registratore.

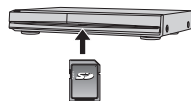

Stampa

Per stampare è possibile collegare direttamente una fotocamera a una stampante compatibile PictBridge.

Preparativi

- Regolare la qualità di stampa o altre impostazioni sulla stampante, a seconda delle esigenze.
- Accendere la fotocamera e la stampante.

1 Collegare la fotocamera alla stampante

- Controllare la direzione dello spinotto e inserirlo dritto (qualora il cavo venga inserito nella direzione errata, lo spinotto potrebbe deformarsi e provocare un funzionamento difettoso). Inoltre, non inserire il connettore nella presa errata. In caso contrario, si potrebbe provocare un danno alla presente unità.
- Non usare alcun altro cavo di collegamento USB diverso da quello in dotazione.

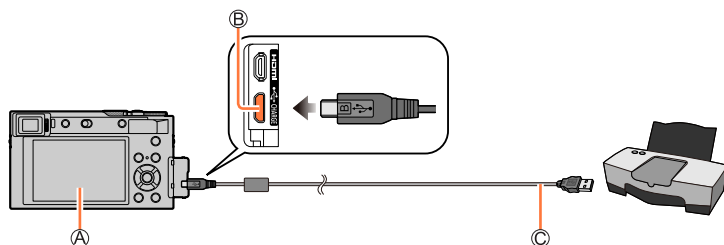

A [🔌]

- Non scollegare il cavo di collegamento USB (in dotazione) quando è visualizzata l'icona di scollegamento del cavo [🔌] (l'icona potrebbe non venire visualizzata con alcune stampanti).

B) Presa [USB/CHARGE]

C) Cavo di collegamento USB (in dotazione)

2 Utilizzare ▲ per selezionare [PictBridge(PTP)], quindi premere [MENU/SET]

3 Utilizzare ◀▶ per selezionare un'immagine, quindi premere [MENU/SET]

4 Utilizzare ▲ per selezionare [Avvio stampa], quindi premere [MENU/SET]



Stampa di multiple foto

Più immagini vengono stampate contemporaneamente.

- 1 Premere ▲ per selezionare [Multi stampa] al punto 3 della sezione “Stampa” (→280)**
- 2 Utilizzare ▲▼ per selezionare l’opzione e premere [MENU/SET]**

[Selez. multipla]	① Far scorrere le immagini con ▲▼◀▶, selezionare le immagini da stampare con [MENU/SET] (Premere di nuovo [MENU/SET] per sbloccare la selezione.) ② Premere il pulsante [DISP.] per eseguire
[Seleziona tutto]	Stampa tutte le foto.
[Classificazione]	Stampa le immagini selezionate come [Classificazione].

- 3 Utilizzare ▲ per selezionare [Avvio stampa], quindi premere [MENU/SET]**

- Le immagini di gruppo vengono visualizzate una alla volta, anziché tutte assieme contemporaneamente.
- Usare una batteria con una carica sufficiente o un adattatore CA (opzionale) e un accoppiatore c.c. (opzionale). Quando la batteria inizia ad esaurirsi durante la comunicazione, si sente un bip di avvertimento. Annullare la stampa e scollegare il cavo di collegamento USB (in dotazione).
- Prima di inserire o di rimuovere una scheda, spegnere la fotocamera e scollegare il cavo di collegamento USB.
- Alcune stampanti possono stampare direttamente dalla scheda di memoria della fotocamera. Per i dettagli, vedere il manuale della stampante usata.
- Un simbolo “●” giallo visualizzato durante la stampa indica un messaggio di errore.
- La stampa potrebbe venire divisa in svariate immagini, qualora si stampino numerose immagini. (La visualizzazione dei fogli restanti potrebbe differire dal numero di immagini impostate per la stampa.)
- Non è possibile stampare filmati, file di scatti a raffica 4K e immagini registrate in modalità [Post Focus].
- Non è possibile stampare foto registrate in un file RAW (è possibile stampare le foto registrate in formato file JPEG contemporaneamente al file RAW).



■ Impostazioni di stampa sulla fotocamera

Le opzioni di impostazione comprendono il numero di immagini stampate e le relative dimensioni. Eseguire le impostazioni prima di selezionare [Avvio stampa].

[Stampa con data]	[ON] / [OFF]
[Numero di stampe]	Impostare il numero di foto (fino a 999 foto).
[Dimensioni carta]	Imposta il formato carta.
[Imposta pagina]	Imposta se aggiungere o meno dei bordi e il numero di immagini da stampare su ciascun foglio di carta.

- Se la stampante non supporta la stampa della data, non è possibile stampare la data sull'immagine.
- Se si imposta [Stampa con data] su [ON], controllare sulla stampante le impostazioni di stampa con la data (le impostazioni con la stampante potrebbero avere la precedenza).
- Le opzioni potrebbero non essere visualizzate se incompatibili con la stampante.
- Per stampare con formati carta/layout non supportati dalla presente fotocamera, impostare su  ed eseguire le impostazioni sulla stampante. (Vedere il manuale di istruzioni della stampante usata.)

■ Stampa con data e testo

È possibile preimpostare la stampa dell'ora e della data di ripresa sulle immagine, attivando la funzione [Stampa testo] nel menu [Play]. (→217)

■ Data di stampa senza [Stampa testo]

Stampa nei negozi fotografici:

Può essere stampata soltanto la data di registrazione. Richiedere la stampa della data nei negozi fotografici.

- Non è possibile stampare presso un negozio i caratteri immessi per le opzioni [Età] o [Nome] delle funzioni [Impost. profilo] o [Riconosc. viso], [Destinazione] in [Data viaggio] e [Modif. tit.].

Usando la stampante:

È possibile stampare la data di registrazione impostando [Stampa con data] (→282) su [ON] quando si effettua il collegamento a una stampante compatibile con la stampa della data.

È possibile effettuare le impostazioni di stampa per la data di registrazione e le informazioni di testo utilizzando il software "PHOTOfunSTUDIO".



Accessori opzionali

Adattatore CA (opzionale)/accoppiatore c.c. (opzionale)

Utilizzando l'adattatore CA (DMW-AC10: opzionale) e l'accoppiatore c.c. (DMW-DCC11: opzionale), è possibile registrare e riprodurre senza doversi preoccupare della carica residua della batteria.

L'accoppiatore c.c. opzionale può essere usato soltanto con l'adattatore CA Panasonic specificato.

- Usare sempre l'adattatore CA Panasonic originale (opzionale).
- Leggere anche le istruzioni per l'uso dell'adattatore CA e dell'accoppiatore c.c.



Elenco delle indicazioni visualizzate sul monitor o nel mirino

- Le immagini seguenti sono esempi di quando [Imp. visualizzazione Monitor] è impostato su (stile del monitor) nel monitor.
- Le informazioni visualizzate, ad esempio gli istogrammi, i livelli di ingrandimento e i valori numerici, sono solo a scopo di riferimento.

Durante la registrazione

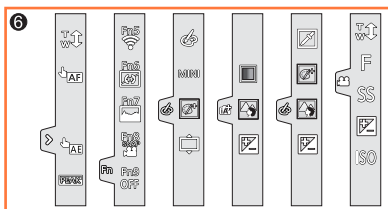
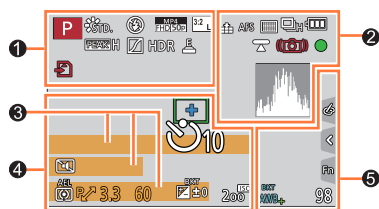

	Modalità di registrazione (→35)
C1	Impostazione personalizzata (→81)
	[Stile foto] (→167)
	Impostazione del flash (→143, 146)
	[Formato Rec]/[Qualità reg.] (→149)
	[Snap Movie] (→153)
	[Formato] (→165)/ [Dim. immag.] (→166)
	Dimensioni immagine (Modalità Scatto panorama) (→64)
	Schermata di regolazione dell'effetto dell'immagine (Filtro) (→72, 169)
EXPS	Tipi di effetti dell'immagine (Filtro) (→169)
	Scheda (visualizzata solo durante la registrazione) (→26)

XXmXXs	Tempo di registrazione trascorso*1 (→147)
	Indicatore di registrazione simultanea (→152)
	Commutazione automatica tra il mirino e il monitor (→32)
	[Peaking] (→187)
	[Intensifica ombra] (→172)
HDR	[HDR] (→177)/ [iHDR] (→55)
	[Esposizione Multipla] (→178)
	Otturatore elettronico (→176)
	Indicatore di surriscaldamento (→294)

Elenco delle indicazioni visualizzate sul monitor o nel mirino

	RAW [Qualità] (→166)
	100fps [Filmato alta velocità] (→78)
	AFS AFF AFC MF [AFS/AFF/AFC] (→84)/ MF (→97)
	BKT AFS [Variazione a forcella della messa a fuoco] (→129)
	[Modalità AF] (→85)
	[Trascina messa a fuoco] (→155)
	[Riconosc. viso] (→191)
	AFL [Blocco AF] (→99)
	[Scatto a raffica] (→124)
	[FOTO 4K] (→107)
	[Post Focus] (→118)
	[Autoscatto] (→126)
	Carica residua della batteria (→23)
	AF [Registrazione macro] (→96)
	[Scatto a livello] (→179)
	[Stabilizz.] (→136)
	[Allarme jitter] (→136)
	Messa a fuoco (si illumina in verde). (→34)/ Stato della registrazione (lampeggia in rosso). (→147)
	LOW [Messa a fuoco (in condizioni di scarsa illuminazione)] (→83)
	STAR [Messa a fuoco (AF luce stellare)] (→83)
	[Stato della connessione Wi-Fi]
	[Stato della connessione Bluetooth] (→229)
	GPS [Registrazione della località] (→242)
	[Istogramma] (→188)

	Nome*2 (→194)
	Giorni di viaggio trascorsi*3 (→196)
	Età in anni/mesi*2 (→194)
	Località*3 (→196)
	Data/ora corrente*3
	Impostazione destinazione di viaggio*3: ✈ (→195)
	Esposimetro (→190)
	Zoom (→140)

	Area AF (→91)
	+ Punto della misurazione esposimetrica spot (→171)
	+ [Indicatore centro] (→188)
	[Autoscatto] (→126)
	[Microf. zoom] (→180)
	[Modalità silenziosa] (→175)
	AEL [Blocco AE] (→99)
	[Mod. esposim.] (→42, 171)
	P [Variazione del programma] (→57)
	3.3 [Valore di apertura del diaframma] (→34)
	BKT 3.3 [Variazione a forcella del diaframma] (→129)
	60 [Tempo di esposizione] (→34)
	[Compensazione esposizione] (→100)
	BKT [Variazione a forcella dell'esposizione] (→128)
	[Luminosità (esposizione)] (→56, 76)
	[Aiuto per l'esposizione manuale] (→60)
	200 [Sensibilità ISO] (→101)

Elenco delle indicazioni visualizzate sul monitor o nel mirino

5

	[Guida selettore] (→186)
	Bilanciamento del bianco (→103)
	Variazione a forcella del bilanciamento del bianco (→106)
	Regolazione fine del bilanciamento del bianco (→105)
	Colore (→55)
98	Numero di immagini registrabili (→27)
r20	Numero massimo di immagini che possono venire riprese continuamente (→124)
RXXmXXs	Tempo di registrazione disponibile*1 (→28)

6

Scheda sensibile al tocco (→185)

	Zoom a tocco (→141)
	Tocco-scatto (→41)
	AF a tocco (→41)
	[AE touch] (→42)
	[Peaking] (→187)
	Tasti funzione (→48)

	Colore (→56)
	Funzione di controllo della sfocatura (→56, 76)
	Luminosità (esposizione) (→56, 76)
	Tipo di sfocatura ([Miniature effetto]) (→74)
	[Punto colore] (→75)
	[Baggiore] (→75)
	Schermata di regolazione dell'effetto dell'immagine (Filtro) (→72, 169)
	Effetti dell'immagine attivati o disattivati (→169)
MINI	Effetti delle immagini (Filtro) (→169)
F	Valore di apertura del diaframma (→77)
SS	Tempo di esposizione (→77)
ISO	Sensibilità ISO (→77)

*1 [m] ed [s] indicano "minuti" e "secondi".

*2 Questa indicazione viene visualizzata per circa 5 secondi quando la fotocamera viene accesa, se è attivata l'impostazione [Impost. profilo].

*3 Questa indicazione viene visualizzata per circa 5 secondi quando la fotocamera viene accesa, dopo aver impostato l'orologio e dopo il passaggio dalla modalità di riproduzione alla modalità di registrazione.



Elenco delle indicazioni visualizzate sul monitor o nel mirino

Durante la riproduzione

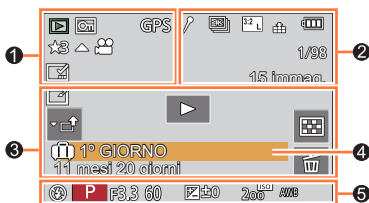













1

	Modalità di riproduzione (→208)
	Immagine protetta (→209)
GPS	Con informazioni sulle località (→242)
★3	[Classificazione] (→209)
	Icona di divieto di scollamento del cavo (→280)
	Riproduzione dei filmati (→157)
	Riproduzione di immagini panoramiche (→66)
	Riproduzione continua di gruppo di immagini (→161)
	Salva immagini dal file di scatto a raffica 4K (→110)
	Salvare un'immagine dalle immagini registrate utilizzando la funzione [Post Focus] (→120)
	Gruppo di immagini registrate utilizzando la funzione di variazione a forcella della messa a fuoco (→161)
	Visualizzazione del testo sovraimpresso (→217)
XXmXXs	Tempo di riproduzione trascorso*1

2

	Icona che indica la presenza di un marcatore (→111, 112)
	Foto 4K (file di scatto a raffica 4K) (→107)
	[Post Focus] (→118)
	[Focus Stacking] (→121)
	[Formato] (→165)/ [Dim. immag.] (→166)
	[Formato Rec]/[Qualità reg.] (→149)
	[Snap Movie] (→153)
	[Qualità] (→166)
100fps	[Filmato alta velocità] (→78)
	Carica residua della batteria (→23)
1/98	Numero immagine/numero totale immagini
	Stato della connessione Wi-Fi
15 immag.	Numero di immagini del gruppo
XXmXXs	Tempo di registrazione filmato*1 (→157)

Elenco delle indicazioni visualizzate sul monitor o nel mirino

3		Icona di completamento della funzione Clear Retouch (→216)	4		Nome *2 (→192, 194)
		Icona di acquisizione delle informazioni in corso			Località *2 (→196)
		Riproduzione (filmato) (→157)			Titolo *2 (→210)
		1° GIORNO			Età in anni/mesi (→192, 194)
		Giorni di viaggio trascorsi (→196)		5	
		Caricamento (Wi-Fi) (→256)			Informazioni di registrazione
		Visualizzazione gruppo di immagini (→162)			
		Icona del menu secondario (→256)			
		[Modalità silenziosa] (→175)			
		Riproduzione multipla (→159)			
		Elimina (→163)			

*1 [m] ed [s] indicano "minuti" e "secondi".

*2 Viene visualizzato nell'ordine seguente: [Titolo], [Destinazione], [Nome] ([Bambini1]/[Bambini2], [Anim. domestici]), [Nome] ([Riconosc. viso]).

Elenco delle indicazioni visualizzate sul monitor o nel mirino

Visualizzazione di informazioni dettagliate

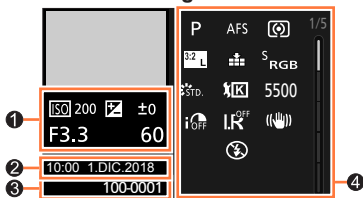

Visualizzazione istogramma

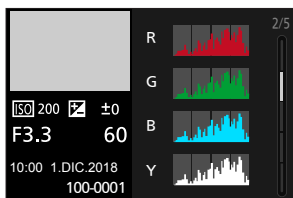

Visualizzazione Stile foto, Intensifica ombra



Visualizzazione bilanciamento del bianco

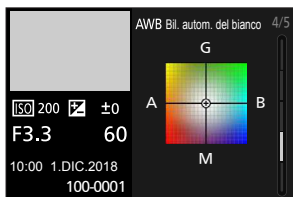

Visualizzazione informazioni obiettivo

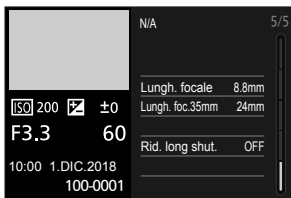

1 Informazioni di registrazione (di base)

2 Data/ora di registrazione
Ora mondiale (→195)

3 100-0001 Numero cartella/file (→278)

4 Informazioni di registrazione (avanzate)

5500	Bilanciamento del bianco (temperatura colore) (→103)
i OFF	[i.Dinamico] (→173)
HDR ON	[HDR] (→177)/[iHDR] (→55)
i.R OFF	[Risoluz. i.] (→173)



Messaggi visualizzati

La sezione seguente illustra il significato dei principali messaggi visualizzati sullo schermo e il modo in cui rispondere a tali messaggi.

■ Schede di memoria

[Errore sch. di mem.] / [Formattare questa scheda?]

- Salvare i dati desiderati su un computer o un altro dispositivo, quindi utilizzare [Formatta] sulla fotocamera. (→27)
- Provare una scheda diversa.

[Errore lettura] / [Errore scrittura] / [Controllare la scheda]

- Controllare se la scheda sia stata inserita correttamente o meno (→25).
- Spegnerne la fotocamera e rimuovere la scheda. Reinserire la scheda e riaccendere la fotocamera.
- Provare una scheda diversa.

[Registrazione movimento annullata a causa della limitazione della velocità di scrittura della scheda]

- La classe di velocità di una scheda richiesta varia a seconda delle impostazioni [Formato Rec] e [Qualità reg.] di un filmato. La registrazione di foto 4K richiede una scheda che soddisfi una specifica classificazione in termini di classe di velocità. Utilizzare una scheda che soddisfi tale classificazione. Accertarsi di utilizzare una scheda della classe di velocità consigliata (→26).
- Qualora la registrazione si arresti anche se si utilizza una scheda con la classe di velocità consigliata (→26), la velocità di scrittura dei dati si è ridotta. Qualora si verifici questa eventualità, si consiglia di effettuare il backup dei dati sulla scheda di memoria e di formattarla (→27). A seconda del tipo di scheda, la registrazione potrebbe interrompersi.

[Errore sch. di mem.] / [Questa scheda di memoria non è utilizzabile.]

- Utilizzare una scheda compatibile. (→26)

■ Batteria

[Batteria non utilizzabile]

- Usare una batteria Panasonic genuina. Se l'indicazione non si cancella, rivolgersi al rivenditore o al Centro di Assistenza più vicino.
- Togliere lo sporco dai terminali della batteria.



■ Funzione Wi-Fi

[Impossibile connettersi all'access point wireless] / [Connessione non riuscita] / [Nessuna destinazione trovata]

- Le informazioni sul punto di accesso wireless impostate sulla presente unità sono errate. Controllare il tipo di autenticazione e il tipo e la chiave di cifratura. (→262)
- Le onde radio provenienti da altri apparecchi possono ostacolare la connessione a un punto di accesso wireless. Controllare altri apparecchi che siano collegati al punto di accesso wireless e apparecchi che utilizzino la banda da 2,4 GHz.

[Connessione non riuscita. Riprovare tra qualche minuto.] / [Rete disconnessa. Trasferimento interrotto.]

- Le onde radio del punto di accesso wireless si stanno indebolendo. Eseguire la connessione a una distanza inferiore dal punto di accesso wireless.
- A seconda del punto di accesso wireless, la connessione potrebbe venire interrotta automaticamente, una volta trascorso un periodo di tempo specifico. Effettuare di nuovo la connessione.

[Connessione non riuscita]

- Nelle impostazioni Wi-Fi dello smartphone, cambiare il punto di accesso a cui connettersi, selezionando la presente fotocamera.

■ Varie

[Impossibile elim. alcune immagini] / [Impossibile elim. questa immagine]

- Non è possibile eliminare le immagini non DCF (→156). Salvare i dati desiderati su un computer o un altro apparecchio, quindi utilizzare [Formatta] sulla fotocamera. (→27)

[Impostaz. imposs. per questa immagine]

- Non è possibile utilizzare le funzioni [Modif. tit.], [Stampa testo] e altre funzioni per le immagini che non siano conformi allo standard DCF (→156).

[Impossibile creare una cartella]

- Non è possibile creare una cartella, poiché i numeri di cartelle disponibili sono già stati assegnati. Salvare tutte le immagini necessarie sul proprio computer o su altri dispositivi e formattare la scheda (→27).
Dopo aver formattato la scheda, eseguire la funzione [Azzera num.] nel menu [Setup] per ripristinare il numero della cartella a 100. (→204)

[Spegnere e riaccendere la fotocamera] / [Errore di sistema]

- Riaccendere la fotocamera. (Se l'indicazione non si cancella, rivolgersi al rivenditore o al Centro di Assistenza più vicino.)

Domande e risposte per la risoluzione dei problemi

- ① Provare innanzitutto a controllare queste voci (→292 - 300).

Qualora il problema persista,

- ② L'esecuzione della funzione [Azzera] nel menu [Setup] potrebbe risolvere il problema (→204).
- ③ Consultare anche il sito di supporto Panasonic per le informazioni di supporto più aggiornate.
<http://panasonic.jp/support/global/cs/dsc/>
 (Questo sito è disponibile solo in inglese.)

■ Batteria, alimentazione

L'indicatore di carica sta lampeggiando.

- La batteria viene caricata in un luogo dove la temperatura è estremamente alta o bassa.
 → Ricollegare il cavo di collegamento USB (in dotazione) e riprovare a caricare la batteria in un luogo in cui la temperatura ambiente sia compresa tra 10 °C e 30 °C (le condizioni di temperatura si applicano anche alla batteria stessa).
- La carica non è possibile se la capacità di alimentazione del computer è bassa.



La fotocamera non funziona anche se viene accesa. La fotocamera si spegne non appena viene accesa.

- La batteria deve essere ricaricata.
 → Caricare la batteria. (→19)

Questa unità si spegne automaticamente.

- La funzione [Economia] è attivata. (→198)

La batteria si scarica rapidamente.

- La funzione [FOTO 4K] è impostata su  ([Pre-scatto a raff. 4K]).
 → Quando viene selezionata la funzione  ([Pre-scatto a raff. 4K]), la batteria si scarica più rapidamente.
 Selezionare  ([Pre-scatto a raff. 4K]) solo in fase di registrazione.
- La connessione Wi-Fi è rimasta attiva per un periodo di tempo prolungato.
 → La batteria si scarica più rapidamente con una connessione Wi-Fi. Spegnerne la fotocamera quanto più spesso possibile utilizzando la funzione [Economia] (→198) o altri metodi.



Domande e risposte per la risoluzione dei problemi

Registrazione

Con l'illuminazione quale quella delle lampade a fluorescenza e i dispositivi di illuminazione a LED, potrebbero apparire righe o flicker.

- Ciò è una caratteristica dei sensori MOS, che servono come sensori di rilevamento della fotocamera. Non si tratta di un guasto.
- Se si riprendono foto utilizzando l'otturatore elettronico, le strisce potrebbero venire ridotte impostando un tempo di esposizione più lento. (→59)
- Quando si nota uno sfarfallio o striature evidenti in condizioni di illuminazione come ad esempio i dispositivi di illuminazione a fluorescenza o a LED nella modalità di registrazione dei filmati, è possibile ridurre lo sfarfallio o le striature configurando la funzione [Riduz. sfarf.] (→179) e fissando il tempo di esposizione. È possibile selezionare il tempo di esposizione tra i valori [1/50], [1/60], [1/100] o [1/120]. È possibile impostare il tempo di esposizione manualmente nella modalità Video creativa. (→77)



Le immagini non possono essere registrate. L'otturatore non funziona immediatamente se si preme il pulsante di scatto.

- Quando la funzione [Priorità focus/rilascio] è impostata su [FOCUS], la fotocamera non registra fino all'ottenimento di una messa a fuoco corretta. (→184)

Le immagini registrate sembrano bianche.

- L'obiettivo è sporco (impronte digitali, ecc.).
→ Accendere la fotocamera per estendere il barilotto dell'obiettivo, quindi pulire la superficie dell'obiettivo con un panno morbido e asciutto.

Le immagini registrate sono troppo chiare/scure.

- La funzione Blocco AE (→99) è impostata in modo inappropriato.

Vengono registrate alcune immagini anche se si preme una sola volta il pulsante di scatto.

- La modalità di avanzamento è impostata su un valore diverso da [Sing.]. (→123)
- È impostata la registrazione con variazione a forcilla (bracket). (→127)

La messa a fuoco non è corretta.

- Il soggetto è fuori dalla gamma di messa a fuoco.
- La funzione [Priorità focus/rilascio] è impostata su [RELEASE]. (→184)
- La funzione [AF puls.scatto] è impostata su [OFF]. (→182)
- La funzione Blocco AF (→99) è impostata in modo inappropriato.
- Qualora siano presenti ditte o sporco sull'obiettivo, la messa a fuoco potrebbe essere impostata sull'obiettivo anziché sul soggetto.

Le immagini registrate sono sfocate. La funzione dello stabilizzatore non è operativa.

- Il tempo di esposizione è più lento nei luoghi bui e la funzione dello stabilizzatore è meno efficace.
→ Quando si utilizza un tempo di esposizione più lento, utilizzare un treppiede e l'autoscatto (→126).

Domande e risposte per la risoluzione dei problemi

Le immagini registrate sembrano scadenti o c'è interferenza.

- Si consiglia di provare i metodi seguenti.
 - Sensibilità ISO inferiore (→101).
 - Regolare l'opzione [Riduz. rumore] della funzione [Stile foto] su un'impostazione più elevata o impostare ciascuna voce diversa da [Riduz. rumore] su un'impostazione più bassa. (→168)
 - Impostare [Rid. long shut.] su [ON]. (→174)

Il soggetto nell'immagine potrebbe risultare distorto.

- Se si riprende un soggetto in movimento quando si utilizza l'otturatore elettronico o quando si riprende un video o una foto 4K, è possibile che il soggetto dell'immagine appaia distorto. Ciò è una caratteristica dei sensori MOS, che servono come sensori di rilevamento della fotocamera. Non si tratta di un guasto.

La luminosità o il colore delle immagini registrate sono diversi dalla realtà.

- L'aumento del tempo di esposizione quando si registra sotto le lampade a fluorescenza o i dispositivi di illuminazione a LED, ecc., potrebbe introdurre dei leggeri cambiamenti di luminosità e colore. Questi risultano dalle caratteristiche della sorgente di luce e non indicano un malfunzionamento.
- Quando si registrano soggetti in luoghi estremamente chiari o con l'illuminazione delle lampade a fluorescenza, dispositivi di illuminazione a LED, lampade al mercurio, illuminazione al sodio, ecc., i colori e la luminosità dello schermo potrebbero cambiare o sullo schermo potrebbero apparire righe orizzontali.

La registrazione delle foto 4K si arresta prima della fine.

- Quando la temperatura ambiente è elevata o viene effettuata continuamente la registrazione con la funzione Foto 4K, la fotocamera potrebbe visualizzare l'indicazione [>] e arrestare la registrazione. Attendere che la fotocamera si raffreddi.



Domande e risposte per la risoluzione dei problemi

■ Filmato

I filmati non possono essere registrati.

- Quando si utilizza una scheda di grande capacità, potrebbe non essere possibile riprendere un'immagine per qualche secondo dopo aver acceso la fotocamera.

La registrazione dei filmati in corso si arresta.

- Quando la temperatura ambiente è elevata o si registra continuamente un filmato, la fotocamera potrebbe visualizzare l'indicazione [>] e arrestare la registrazione. Attendere che la fotocamera si raffreddi.
- La classe di velocità di una scheda richiesta varia a seconda delle impostazioni [Formato Rec] e [Qualità reg.] di un filmato. Accertarsi di utilizzare una scheda della classe di velocità consigliata (→26).

A volte la regolazione della messa a fuoco con la modalità di messa a fuoco automatica risulta difficile quando si registrano filmati in formato 4K.

- Questo potrebbe verificarsi quando si riprendono immagini riducendo la velocità della modalità di messa a fuoco automatica al fine di regolare la messa a fuoco con alta precisione. Non si tratta di un guasto.

In un filmato vengono registrati rumori, quali ticchettii o ronzii. L'audio viene registrato a volume basso.

- Con la registrazione in un ambiente silenzioso, potrebbero venire registrati nei filmati i suoni del diaframma, della messa a fuoco e di altre operazioni. Non si tratta di un malfunzionamento. L'operazione di messa a fuoco durante la registrazione di filmati può venire impostata su [OFF] in [AF cont.] (→151).
- Se si copre il microfono con le dita durante la registrazione di filmati, l'audio potrebbe venire registrato a volume basso o non venire registrato affatto. In questo caso, la fotocamera potrebbe rilevare più facilmente i suoni prodotti dal funzionamento dell'obiettivo.

I suoni prodotti dal funzionamento vengono registrati in un filmato.

- In caso di eventuali preoccupazioni relative ai rumori delle operazioni, si consiglia di registrare i filmati in Modalità Video creativa. (→77)

■ Flash

Non c'è il lampo del flash.

- Il flash diventa inutilizzabile nei casi seguenti.
 - Il flash è chiuso.
 - Il flash viene impostato su [>] (Flash forzato disattivato). (→142, 144)
- Impostare [Tipologia di otturatore] su [AUTO] o [MSHTR]. (→176)
- Impostare [Modalità silenziosa] su [OFF]. (→175)



Domande e risposte per la risoluzione dei problemi

■ Monitor/mirino

Il monitor o il mirino si spegne anche se la fotocamera è accesa.

- Qualora non venga eseguita alcuna operazione durante il periodo di tempo impostato, si attiva la funzione [LVF/Monitor auto off] (→198), e il monitor o il mirino si spegne.
- Quando una mano o un oggetto sono vicini al sensore oculare, la modalità di visualizzazione sul monitor potrebbe venire commutata sulla modalità di visualizzazione nel mirino. (→32)

Potrebbe presentare uno sfarfallio per un istante oppure la luminosità dello schermo potrebbe variare notevolmente per un istante.

- Ciò avviene a causa della modifica dell'apertura dell'obiettivo quando si preme a metà il pulsante di scatto, oppure quando la luminosità del soggetto cambia. Non si tratta di un guasto.

Non si riesce a commutare tra il monitor e il mirino quando si preme il pulsante [LVF].

- Quando la fotocamera è collegata a un computer o a una stampante, può visualizzare le immagini solo sul monitor.

■ Riproduzione

Non si possono vedere le immagini. Non ci sono immagini registrate.

- Non è inserita una scheda nella fotocamera.
- Il nome del file dell'immagine è stato cambiato su un computer? In tal caso, esso non può essere riprodotto con la fotocamera.
→ Si consiglia di utilizzare il software "PHOTOfunSTUDIO" (→275) per scrivere immagini dal PC alla scheda.
- Impostare [Modo Play] su [Play Normale]. (→208)

Le aree rosse nelle immagini appaiono annerite.

- Quando è attiva la correzione digitale degli occhi rossi ([👁️], [👁️]), le aree rosse potrebbero venire annerite.
→ Si consiglia di chiudere il flash incorporato, impostando la modalità del flash su [👁️] o impostando [Rim.occhi ros.] su [OFF] prima della registrazione. (→173)

■ Funzione Wi-Fi

Non si riesce a stabilire una connessione Wi-Fi. Le onde radio vengono disconnesse. Il punto di accesso wireless non viene visualizzato.

Suggerimenti generali per l'uso di una connessione Wi-Fi

- Utilizzare la funzione entro il raggio di comunicazione della rete LAN wireless.
- Si sta utilizzando nelle vicinanze un apparecchio, ad esempio un forno a microonde, un telefono cordless, e così via, che utilizza la frequenza di 2,4 GHz?
→ Le onde radio potrebbero venire interrotte quando si utilizzano questi apparecchi contemporaneamente. Utilizzarli a una distanza sufficiente dal dispositivo.
- Quando l'indicatore della batteria lampeggia in rosso, la connessione con altri apparecchi potrebbe non avviarsi, oppure la connessione potrebbe interrompersi (viene visualizzato un messaggio quale [Errore di comunicazione]).
- Quando la presente unità è collocata su un tavolo o uno scaffale di metallo, la connessione potrebbe non venire stabilita facilmente. Utilizzare la fotocamera a distanza dalle superfici in metallo.

Informazioni sul punto di accesso wireless

- Controllare se il punto di accesso wireless a cui connettersi sia operativo.
- Controllare la condizione delle onde radio del punto di accesso wireless.
→ Eseguire la connessione a una distanza inferiore dal punto di accesso wireless.
→ Spostare l'ubicazione o modificare l'angolazione del punto di accesso wireless.
- Il punto di accesso wireless potrebbe non venire visualizzato anche se sono presenti le onde radio, a seconda delle impostazioni del punto di accesso wireless.
→ Spegnerne il punto di accesso wireless e quindi riaccenderlo.
- L'SSID di rete del punto di accesso wireless è impostato per non consentire la trasmissione?
→ Il punto di accesso wireless potrebbe non venire rilevato, qualora sia impostato per non trasmettere. Immettere e impostare l'SSID di rete. (→262) In alternativa, impostare l'SSID di rete del punto di accesso wireless in modo da consentire la trasmissione.

La presente unità non viene visualizzata nella schermata delle impostazioni Wi-Fi dello smartphone.

- Provare ad attivare/disattivare la funzione Wi-Fi nelle impostazioni Wi-Fi dello smartphone.

Si riscontra un problema nella connessione al proprio PC Windows 8. Il nome utente e la password non vengono riconosciuti.

- A seconda della versione del SO, su Windows 8, ad esempio, sono disponibili due tipi di account utente (account locale/account Microsoft).
→ Accertarsi di impostare l'account locale e utilizzare il nome utente e la password per tale account locale.



Domande e risposte per la risoluzione dei problemi

La connessione Wi-Fi non riconosce il proprio PC.**Non si riesce a connettere la fotocamera a computer Mac/PC Windows attraverso la connessione Wi-Fi.**

- Come impostazione predefinita, la connessione Wi-Fi utilizza il nome del gruppo di lavoro predefinito "WORKGROUP". Qualora il nome del gruppo di lavoro sia stato modificato, non verrà riconosciuto.
 - Selezionare [Connessione PC] nella funzione [Impostazione Wi-Fi] per modificare il nome del gruppo di lavoro, affinché coincida con quello del PC utilizzato. (→267)
- Verificare che il nome di accesso e la password siano stati digitati correttamente.
- Quando l'ora di sistema di un computer connesso a una fotocamera varia notevolmente rispetto a quella della fotocamera, non è possibile connettere quest'ultima al computer in alcuni SO.
 - Verificare che l'orologio impostato e l'orologio mondiale della fotocamera corrispondano con ora, data e fuso orario del computer. Quando le due impostazioni differiscono notevolmente, farle coincidere.

Non si riesce a trasmettere le immagini al servizio WEB.

- Verificare che le informazioni di accesso (ID di accesso/nome utente/indirizzo e-mail/password) siano corrette.

La trasmissione di un'immagine al servizio WEB richiede tempo.**La trasmissione dell'immagine si interrompe a metà. Non si riesce a trasmettere un'immagine.**

- Le dimensioni dell'immagine sono troppo grandi?
 - Trasmettere dopo aver diviso il filmato con [Dividi film.] (→220).
 - Ridurre le dimensioni dell'immagine con [Dimensioni] (→248), quindi inviarla.
- La trasmissione potrebbe richiedere un tempo più lungo quando la distanza dal punto di accesso wireless è lunga.
 - Trasmettere a una distanza inferiore dal punto di accesso wireless.
- Il formato file dell'immagine che può essere inviata varia a seconda della destinazione. (→246)

Si è dimenticata la password per il Wi-Fi.

- Eseguire la funzione [Ripristinare Imp. di Rete?] nel menu [Setup]. (→204)
Tuttavia, le informazioni che sono state impostate nella funzione [Impostazione Wi-Fi] o [Bluetooth] verranno azzerate.



Domande e risposte per la risoluzione dei problemi

■ Televisore, computer, stampante**Sul televisore non appaiono le immagini. Le immagini sono sfocate o senza colori.**

- Il collegamento non è stato eseguito correttamente (→270).
- Sul televisore non è stato selezionato l'ingresso ausiliario.

VIERA Link (HDMI) non funziona.

- L'impostazione [VIERA Link] della fotocamera è [ON]? (→201)
→ Controllare le impostazioni VIERA Link (HDMI) dell'apparecchio a cui si intende effettuare il collegamento.
→ Spegnerne e riaccendere la fotocamera.

Impossibile comunicare con il computer.

- Impostare [Modo USB] su [PC(Storage)] (→200, 277).
- Spegnerne e riaccendere la fotocamera.

Il computer non riconosce la scheda. (Quando si utilizza una scheda di memoria SDXC)

- Verificare se il computer utilizzato sia compatibile o meno con le schede di memoria SDXC.
- Quando si esegue il collegamento, potrebbe apparire un messaggio che chiede di formattare la scheda. Non formattare la scheda.
- Se l'indicatore [Accesso] sullo schermo non si spegne, spegnere la fotocamera prima di scollegare il cavo di collegamento USB (in dotazione).

La stampa non è possibile con la fotocamera collegata alla stampante.

- La stampante non è compatibile PictBridge.
- Impostare [Modo USB] su [PictBridge(PTP)] (→200, 280).

I bordi delle immagini vengono tagliati durante la stampa.

- Disattivare qualsiasi impostazione di rifilatura o stampa senza bordi sulla stampante prima di stampare.
- Il formato delle immagini è diverso da quello della carta utilizzata per la stampa.
→ Se si fa stampare dal fotografo, controllare se può stampare i formati 16:9.



■ Varie

Si sentono dei rumori meccanici dall'obiettivo.

- Quando la fotocamera viene accesa o spenta, si fa muovere l'obiettivo oppure viene eseguita un'operazione con il diaframma, è possibile che si senta un rumore del genere. Non si tratta di un guasto.
- Quando la luminosità cambia dopo un'operazione di zoom o dopo lo spostamento della fotocamera, l'obiettivo potrebbe produrre un rumore durante la regolazione del diaframma. Non si tratta di un guasto.

Lo zoom si arresta immediatamente.

- Quando si utilizza lo zoom ottico extra, la zoomata si arresta temporaneamente. Non si tratta di un malfunzionamento.

L'illuminatore rosso si accende quando si preme a metà il pulsante di scatto nei luoghi bui.

- La funzione [Luce assist AF] è impostata su [ON] (→183).

La fotocamera è calda.

- La fotocamera potrebbe riscaldarsi durante l'uso, ma ciò non ha alcun effetto sulle prestazioni o la qualità.

L'orologio non è corretto.

- Se non si utilizza la fotocamera per un lungo periodo, potrebbe essere necessario reimpostare l'orologio.
→ Reimpostare l'orologio (→30).

Quando si usa lo zoom, le immagini diventano leggermente distorte e i contorni del soggetto colorati.

- Le immagini potrebbero essere leggermente distorte o i contorni del soggetto colorati secondo il rapporto zoom, ma ciò non è un difetto.



Precauzioni e note per l'uso

Usando la fotocamera

- **Tenere questa unità quanto più lontana possibile da apparecchi elettromagnetici (come forni a microonde, televisori, videogiochi, ecc.).**

- Se si usa questa unità sopra o vicino a un televisore, le immagini e/o il suono di questa unità potrebbero essere disturbati dalle radiazioni delle onde elettromagnetiche.
- Non usare questa unità vicino a cellulari, perché ciò potrebbe disturbare le immagini e/o il suono.
- I dati registrati potrebbero essere danneggiati, o le immagini distorte, dai forti campi magnetici creati dagli altoparlanti o grandi motori.
- Le radiazioni di onde elettromagnetiche potrebbero produrre un effetto negativo sulla presente unità, disturbando le immagini e/o il suono.
- Qualora la presente unità subisca effetti negativi causati da apparecchi elettromagnetici e smetta di funzionare correttamente, spegnerla e rimuovere la batteria o scollegare l'adattatore CA. Quindi, reinserire la batteria o ricollegare l'adattatore CA e accendere la presente unità.

- **Non usare questa unità vicino a radiotrasmittenti o cavi di alta tensione.**

- Se si registra vicino alle radiotrasmittenti o ai cavi di alta tensione, le immagini e/o il suono registrati potrebbero subire effetti negativi.
- Non prolungare il cavo di alimentazione o cavo in dotazione.
- Evitare il contatto degli insetticidi o sostanze volatili con la fotocamera (potrebbero rovinare la superficie o scrostare la vernice).
- Non tenere vicino all'altoparlante oggetti che possono subirne gli influssi magnetici.
 - Gli oggetti magnetizzati, come le carte di credito, le tessere ferroviarie, gli orologi, potrebbero subire effetti negativi dall'influsso magnetico dell'altoparlante.
- Non lasciare mai la fotocamera e la batteria in un'auto o sul cofano di un'auto in estate. In caso contrario, si potrebbe provocare la fuoriuscita di liquido elettrolitico dalla batteria, un surriscaldamento, un incendio o un'esplosione della batteria a causa della temperatura elevata.



Cura della fotocamera

Per pulire la fotocamera, rimuovere la batteria, l'accoppiatore c.c. (opzionale) o una scheda, oppure scollegare la spina di alimentazione dalla presa elettrica, quindi pulire la fotocamera con un panno morbido e asciutto.

- Per togliere le macchie ostinate, usare un panno bagnato strizzato completamente prima di strofinarla di nuovo con un panno asciutto.
- Non utilizzare benzina, diluenti, alcol o detersivi da cucina, in quanto possono danneggiare l'involucro esterno e la verniciatura della fotocamera.
- Se si usa un panno trattato chimicamente, leggere con cura le istruzioni che lo accompagnano.
- Non toccare il copriobiettivo.

Ⓐ Copriobiettivo

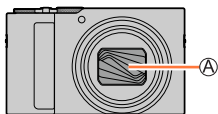

Non usando la fotocamera per qualche tempo

- Spegnere la fotocamera prima di rimuovere la batteria e la scheda di memoria.
 - Accertarsi che la batteria sia stata rimossa, per evitare i danni causati dal suo scaricamento eccessivo.
 - Le impostazioni dell'orologio vengono salvate per circa 3 mesi anche dopo la rimozione della batteria, purché nelle 24 ore precedenti nella fotocamera sia stata installata una batteria completamente carica.
- Non lasciare a contatto con gomma o sacchetti di plastica.
- Conservarla con un essiccante (gel di silice) se la si ripone in un cassetto, e così via. Conservare le batterie in un luogo fresco (da 15 °C a 25 °C), a bassa umidità (dal 40%RH al 60%RH) ed esente da notevoli sbalzi di temperatura.
- Caricare la batteria una volta all'anno e usarla completamente prima di riparla di nuovo.
- Controllare tutte le parti prima di riprendere immagini se la fotocamera non è stata utilizzata per un lungo periodo.

Monitor/mirino

- Non premere con forza la superficie del monitor. Ciò potrebbe causare una visualizzazione irregolare e danneggiare il monitor.
- Nei climi freddi, o in altre situazioni in cui la fotocamera diventa fredda, il monitor o il mirino potrebbero apparire leggermente più scuri del normale subito dopo l'accensione della fotocamera. La luminosità normale viene ripristinata dopo che le componenti interne si sono riscaldate.

Il monitor e il mirino sono fabbricati utilizzando una tecnologia di altissima precisione. Tuttavia, è possibile che vi siano alcuni punti scuri o luminosi (rossi, blu o verdi) sullo schermo. Non si tratta di un malfunzionamento. Gli schermi del monitor e del mirino sono controllati con altissima precisione, ma alcuni pixel potrebbero essere inattivi. I punti non vengono registrati sulle immagini su una scheda.



Obiettivo

- Non premere l'obiettivo con forza eccessiva.
- Qualora l'obiettivo sia sporco (impronte digitali, e così via), le immagini potrebbero apparire leggermente bianche. Accendere la fotocamera, mantenere con le dita il barilotto dell'obiettivo estratto e pulire delicatamente la superficie dell'obiettivo con un panno morbido e asciutto.
- Non lasciare la fotocamera con l'obiettivo rivolto verso il sole, in quanto i raggi di luce provenienti dal sole potrebbero causare un malfunzionamento della fotocamera. Inoltre, fare attenzione quando si colloca la fotocamera all'esterno o in prossimità di una finestra.
- Non si deve toccare il copriobiettivo, perché si potrebbe danneggiare l'obiettivo. Fare attenzione quando si toglie la fotocamera dalla sua custodia, ecc.

Batteria

La batteria è una batteria ricaricabile a ioni di litio.

La presente batteria subisce facilmente l'influenza negativa di temperatura e umidità, ed è influenzata maggiormente quando la temperatura è alta o bassa.

- Rimuovere la batteria dalla fotocamera dopo l'uso.
 - Tenere la batteria in una bustina di plastica, accertandosi che non entri in contatto con oggetti metallici (ad esempio graffette) quando la si trasporta o la si conserva.
- Il tempo necessario per la carica varia secondo le condizioni d'utilizzo della batteria. La carica richiede più tempo alle alte o basse temperature, e se la batteria non è stata usata per un certo tempo.
- La batteria si riscalda durante la carica e rimane calda per qualche tempo dopo la carica.
- La batteria si scarica se non viene usata per lunghi periodi di tempo, anche dopo che è stata caricata.
- Non si devono lasciare oggetti metallici (come le graffette) vicino alle aree di contatto della spina di corrente.

Si potrebbe altrimenti causare un incendio e/o scosse elettriche dovuti a un corto circuito o al calore conseguentemente generato.
- Non è consigliata la carica frequente della batteria.

(La carica frequente della batteria riduce il tempo di utilizzo massimo e può causare il rigonfiamento della batteria.)
- Se la corrente disponibile della batteria si riduce notevolmente, vuol dire che la batteria sta finendo la sua vita di servizio. Acquistare allora una nuova batteria.
- Per caricare:
 - Togliere lo sporco dal terminale della batteria con un panno asciutto.
 - Tenere a una distanza di almeno 1 m da radio AM (potrebbe causare interferenza radio).
- La batteria non deve essere usata se è danneggiata o intaccata (soprattutto i connettori), per es., se è caduta (potrebbe causare malfunzionamenti).



Adattatore CA (in dotazione)

- Tenere a una distanza di almeno 1 m da radio AM (potrebbe causare interferenza radio).
- L'adattatore CA (in dotazione) potrebbe generare dei ronzii quando viene usato. Non si tratta di un guasto.
- Dopo l'uso, staccare il dispositivo di alimentazione dalla presa di corrente. (Se lo si lascia collegato, viene consumata una piccola quantità di corrente.)

Schede di memoria

- Per evitare di danneggiare le schede e i dati
 - Evitare le alte temperature, la luce diretta del sole, le onde elettromagnetiche e l'elettricità statica.
 - Non piegare, far cadere o esporre a forti urti.
 - Inserire la scheda all'interno di una custodia o di una borsa dopo l'uso e quando la si trasporta o la si conserva.
 - Non toccare i terminali sul lato opposto della scheda, e fare attenzione che non diventino sporchi o bagnati.
- I dati registrati potrebbero venire danneggiati o andare persi, qualora la fotocamera si guasti a causa di un uso errato. Panasonic non si assume alcuna responsabilità per eventuali danni causati da perdita dei dati registrati.
- Per disfarsi/trasferire le schede di memoria
 - Se si usano le funzioni "formattazione" o "eliminazione" con la fotocamera o il computer, ciò cambia soltanto le informazioni di gestione dei file e non elimina completamente i dati della scheda di memoria. Quando si intende smaltire o cedere le schede di memoria, si consiglia, rispettivamente, di distruggerle fisicamente o di utilizzare un software di cancellazione dei dati per computer disponibile in commercio per eliminare completamente i dati dalla scheda. I dati nelle schede di memoria devono essere gestiti in modo responsabile.

Quando si intende utilizzare un treppiede o un monopiede

- Non usare forza eccessiva o stringere le viti se sono storte. (Ciò potrebbe danneggiare la fotocamera, il foro della vite o l'etichetta.)
- Accertarsi che il treppiede sia stabile. (Vedere le istruzioni per il treppiede.)
- La rimozione della scheda o della batteria potrebbe non essere possibile quando si usa un treppiede o monopiede.



Informazioni personali

Per proteggere le informazioni personali, si consiglia di impostare una password per il Wi-Fi o una funzione di blocco del Wi-Fi. (→267)

Se nella funzione [Impost. profilo] o [Riconosc. viso] si impostano nomi o date di nascita, tenere presente che la fotocamera e le immagini registrate contengono informazioni personali.

Accertarsi di prestare attenzione alla privacy, ai diritti riguardanti l'immagine, e così via, di un soggetto e di assumersi personalmente la responsabilità quando si utilizza la funzione [Modalità silenziosa] o si utilizzano funzioni come la scrittura delle informazioni di ubicazione, la modifica del rumore dell'otturatore, ecc.

● Disconoscimento di responsabilità

- È possibile che i dati contenenti informazioni personali vengano alterati o persi a causa di malfunzionamenti, elettricità statica, incidenti, guasti, riparazioni o altre operazioni.

Panasonic non si assume alcuna responsabilità per eventuali danni che si verifichino, direttamente o indirettamente, in conseguenza dell'alterazione o della perdita di dati contenenti informazioni personali.

● Al momento della richiesta delle riparazioni o di trasferimento/smaltimento della fotocamera

- Dopo aver preso nota delle informazioni personali, effettuare la funzione [Ripristinare Imp. di Rete?]/[Elimina account] per eliminare dati contenenti informazioni personali, quali le impostazioni di connessione a LAN wireless registrate o impostate nella presente unità. (→204, 260)
- Ripristinare le impostazioni per proteggere le proprie informazioni personali. (→204)
- Rimuovere la scheda di memoria dalla fotocamera.
- Quando si richiedono riparazioni, le impostazioni potrebbero venire riportate allo stato iniziale di acquisto del prodotto.
- Se le operazioni sopra non sono eseguibili a causa di un malfunzionamento della fotocamera, rivolgersi al rivenditore o al Centro di assistenza più vicino.

● Quando si intende trasferire o smaltire la propria scheda di memoria, vedere "Per disfarsi/trasferire le schede di memoria" nella sezione precedente. (→304)

● Caricamento delle immagini sui servizi web

- Le immagini potrebbero contenere informazioni personali che possono essere utilizzate per identificare l'utente, quali titoli, date e ore di registrazione, nonché informazioni sull'ubicazione. Prima di caricare le immagini sui servizi web, controllare con cura che le immagini non contengano informazioni che non dovrebbero essere divulgate.



Funzione Wi-Fi

■ Utilizzo della fotocamera come dispositivo LAN wireless

Quando si utilizzano apparecchiature o sistemi informatici che richiedono una sicurezza più affidabile di quella dei dispositivi LAN wireless, accertarsi di adottare misure adeguate tenendo conto delle specifiche progettuali e dei difetti relativi alla sicurezza dei sistemi in questione. Panasonic non si assume alcuna responsabilità per eventuali danni derivanti dall'utilizzo della fotocamera a scopi diversi dall'utilizzo come dispositivo LAN wireless.

■ Si presume che la funzionalità Wi-Fi della presente fotocamera venga utilizzata nelle nazioni in cui la presente fotocamera viene venduta

Qualora la presente fotocamera venga utilizzata in paesi diversi da quelli in cui viene venduta, sussiste il rischio che la fotocamera violi le normative relative alle onde radio, e Panasonic non si assume alcuna responsabilità per eventuali violazioni.

■ Sussiste il rischio che i dati inviati e ricevuti tramite onde radio possano essere intercettati

Tenere presente che sussiste il rischio che i dati inviati e ricevuti tramite onde radio possano essere intercettati da terzi. Si consiglia caldamente di attivare la cifratura nelle impostazioni del punto di accesso wireless utilizzato, per garantire la sicurezza delle informazioni.

■ Non utilizzare la fotocamera in aree in cui siano presenti campi magnetici, elettricità statica o interferenze

- Non utilizzare la fotocamera in aree in cui siano presenti campi magnetici, elettricità statica o interferenze, ad esempio in prossimità di forni a microonde. Le onde radio potrebbero non raggiungere la fotocamera.
- L'utilizzo della fotocamera in prossimità di apparecchi quali forni a microonde o telefoni cordless che utilizzino la banda delle onde radio a 2,4 GHz potrebbe provocare una riduzione delle prestazioni in entrambi gli apparecchi.

■ Non connettersi a una rete wireless se non si dispone dell'autorizzazione a utilizzarla

Quando la fotocamera utilizza la sua funzione Wi-Fi, la ricerca delle reti wireless viene eseguita automaticamente. In questa situazione, potrebbero venire visualizzate reti wireless per le quali non si dispone dell'autorizzazione all'utilizzo (SSID*); tuttavia, non tentare di connettersi a tali reti, poiché questo potrebbe essere considerato come un accesso non autorizzato.

* L'acronimo SSID indica il nome utilizzato per identificare una rete su una connessione LAN wireless. Se l'SSID coincide per entrambi i dispositivi, la trasmissione è possibile.

Precauzioni e note per l'uso

- Il logo SDXC è un marchio di SD-3C, LLC.
- I termini HDMI e HDMI High-Definition Multimedia Interface e il logo HDMI sono marchi o marchi registrati di HDMI Licensing Administrator, Inc. negli Stati Uniti e in altri paesi.
- HDAVI Control™ è un marchio di commercio della Panasonic Corporation.
- "AVCHD", "AVCHD Progressive" e il logo "AVCHD Progressive" sono marchi di Panasonic Corporation e Sony Corporation.
- Dolby, Dolby Audio e il simbolo della doppia D sono marchi di Dolby Laboratories.
- Adobe è un marchio o marchio registrato di Adobe Systems Incorporated negli Stati Uniti e/o in altri paesi.
- Pentium è un marchio di Intel Corporation negli Stati Uniti e/o in altre nazioni.
- Windows è un marchio o un marchio registrato di Microsoft Corporation negli Stati Uniti e/o in altri Paesi.
- iMovie, Mac, OS X e macOS sono marchi di fabbrica della Apple Inc., registrati negli U.S. e in altri Paesi.
- iPad, iPhone, iPod e iPod touch sono marchi di Apple Inc., registrati negli Stati Uniti e in altri Paesi.
- App Store è un marchio di servizio di Apple Inc.
- Android e Google Play sono marchi o marchi registrati di Google Inc.
- Il marchio denominativo Bluetooth® e i loghi sono marchi registrati di proprietà di Bluetooth SIG, Inc. e qualsiasi utilizzo di tali marchi da parte di Panasonic Corporation è concesso in licenza. Altri marchi e nomi di marchi sono di proprietà dei rispettivi proprietari.
- Il logo Wi-Fi CERTIFIED™ è un marchio di certificazione della Wi-Fi Alliance®.
- Il logo Wi-Fi Protected Setup™ è un marchio di certificazione della Wi-Fi Alliance®.
- "Wi-Fi®" è un marchio registrato di Wi-Fi Alliance®.
- "Wi-Fi Protected Setup™", "WPA™" e "WPA2™" sono marchi della Wi-Fi Alliance®.
- DLNA, the DLNA Logo and DLNA CERTIFIED are trademarks, service marks, or certification marks of the Digital Living Network Alliance.
- QR Code è un marchio registrato di DENSO WAVE INCORPORATED.
- Questo prodotto utilizza "DynaFont", di DynaComware Corporation. DynaFont è un marchio registrato di DynaComware Taiwan Inc.
- Altri nomi, nomi di aziende e nomi di prodotti menzionati del presente manuale sono marchi o marchi registrati delle relative aziende.





Questo prodotto viene concesso su licenza del portafoglio di brevetti AVC per l'uso personale e non commerciale da parte dell'utente o altro uso per il quale non riceva ricompensa, per (i) la codifica video conforme allo Standard AVC ("AVC Video") e/o (ii) la decodifica AVC Video che è stata codificata da un utente che svolge una attività personale e/o ottenuta da un fornitore video dotato di licenza per la distribuzione AVC Video. Non viene concessa, neppure implicitamente, alcuna licenza per un qualsiasi altro uso. Si possono ottenere informazioni aggiuntive da MPEG LA, L.L.C.

Vedere <http://www.mpegla.com>



Smaltimento di vecchie apparecchiature e batterie usate
Solo per Unione Europea e Nazioni con sistemi di raccolta e smaltimento



Questi simboli sui prodotti, sull'imballaggio e/o sulle documentazioni o manuali accompagnanti i prodotti indicano che i prodotti elettrici, elettronici e le batterie usate non devono essere buttati nei rifiuti domestici generici. Per un trattamento adeguato, recupero e riciclaggio di vecchi prodotti e batterie usate vi invitiamo a portarli negli appositi punti di raccolta secondo la legislazione vigente nel vostro paese.

Con uno smaltimento corretto, contribuirete a salvare importanti risorse e ad evitare i potenziali effetti negativi sulla salute umana e sull'ambiente. Per ulteriori informazioni su raccolta e riciclaggio, vi invitiamo a contattare il vostro comune.

Lo smaltimento non corretto di questi rifiuti potrebbe comportare sanzioni in accordo con la legislazione nazionale.



Note per il simbolo batterie (simbolo sotto):

Questo simbolo può essere usato in combinazione con un simbolo chimico. In questo caso è conforme ai requisiti indicati dalla Direttiva per il prodotto chimico in questione.

