

PURE

Elan E3



Elan E3

Thank you for choosing Elan E3. This manual will get you up and running in no time, and explains how to make the most of your product.

EN

DE

FR

IT

NO
DA

NL

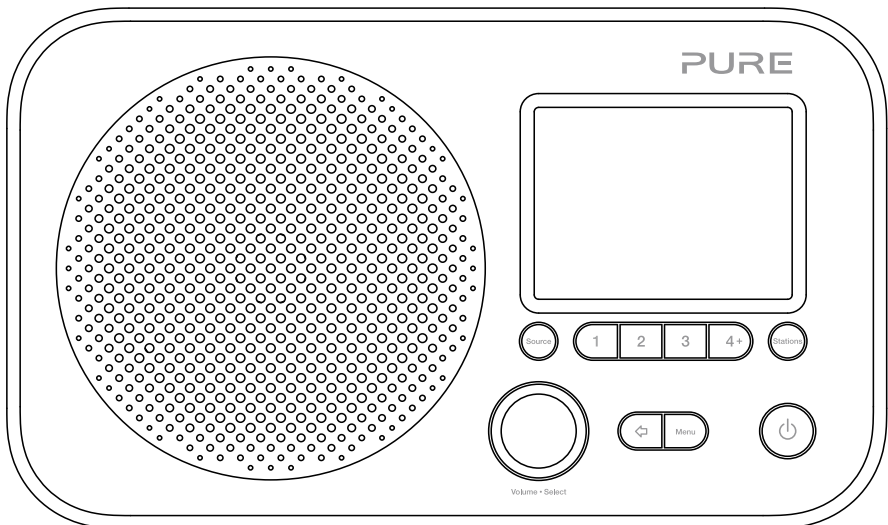



Safety instructions and cautions

Symbols used on this product

Symbol	Description
	This WARNING symbol is used throughout this manual to indicate a potentially serious risk to your personal safety. Obey all safety notices that accompany this symbol to avoid possible injury or death.
	This symbol is used on the product to indicate a caution and that instructions should be read before use.
	This symbol indicates DC voltage.
	This symbol indicates where the product is switched on or put into standby.

1. Read, heed and retain these instructions – All the safety and operating instructions should be read before this product is used and retained for future reference. All warnings on the appliance and in the operating instructions should be followed
2. Failure to install or use the product in accordance with these instructions may impair the safety of the product and invalidate the warranty.
3. Use only power supply listed in these user manual/user instructions (supplied by Pure with model number SW0600500-A01, SW0600500-A02 or SW0600500-AM) to power the equipment and do not use the power supply for any other purpose.
4. The direct plug-in adapter is used as a disconnect device, the disconnect device shall remain readily operable and accessible.
5. Do not immerse in water or use in a wet/moist environment, such as in the shower or bathroom if plugged into the mains supply. The power supply shall not be exposed to dripping or splashing and no objects filled with liquids, such as vases, placed above it.
6. Do not remove screws from or open the product casing. Product repairs are only to be carried out by competent and authorised personnel. Do not use the product if any damage is noticed.
7. Keep the product away direct sunlight and from heat sources such as radiators, heaters or other appliances that produce heat.
8. Danger of explosion if the batteries are incorrectly replaced (ensure correct polarity). Replace only with the same or equivalent type. The batteries shall not be exposed to excessive heat such as sunshine, fire or similar. Attention is drawn to the environmental aspects of battery disposal.
9. Do not expose the product to naked flame sources, such as lighted candles which should not be placed on or near the product.
10. Ventilation should not be impaired by covering the product or power supply.
11. Clean only with a dry cloth.
12. This product is intended for use in moderate climates.
13. If the product is used in a manner not specified by the instructions, the product's protection could be impaired.
14. Do not use the product if any damage is noticed.
15. Keep batteries out of the reach of babies and children.

4 Introduction

- 4 Package contents
- 4 Front panel controls
- 5 Rear panel connectors
- 6 Display

7 Getting started

- 7 Quick set up

8 Listening to digital or FM radio

- 8 Changing digital stations
- 8 Changing FM stations

8 Using radio presets

- 8 To quick-store a station to a preset button (1-3)
- 8 To store a station to the preset list (4-20)
- 8 To recall a preset when listening to digital radio or FM radio

9 Using the auxiliary input

- 9 Connecting an auxiliary device to your Elan E3
- 9 Selecting the auxiliary input

10 Setting alarms and timers

- 10 Setting an alarm
- 10 Setting the sleep timer
- 10 Setting the kitchen timer
- 10 Cancelling a sounding alarm
- 10 Snoozing a sounding alarm

11 Options and settings

- 12 Time and date settings
- 13 Changing your preferred language
- 14 Backlight
- 15 DAB settings
- 16 FM radio settings

17 Specifications

Introduction

Package contents

You'll find the following items in the box:

- Elan E3
- Power adapter

Note: Retain all packaging after removing your Elan E3 and the accessories from the box. If you decide to dispose the packaging, please do so according to local regulations.

Front panel controls

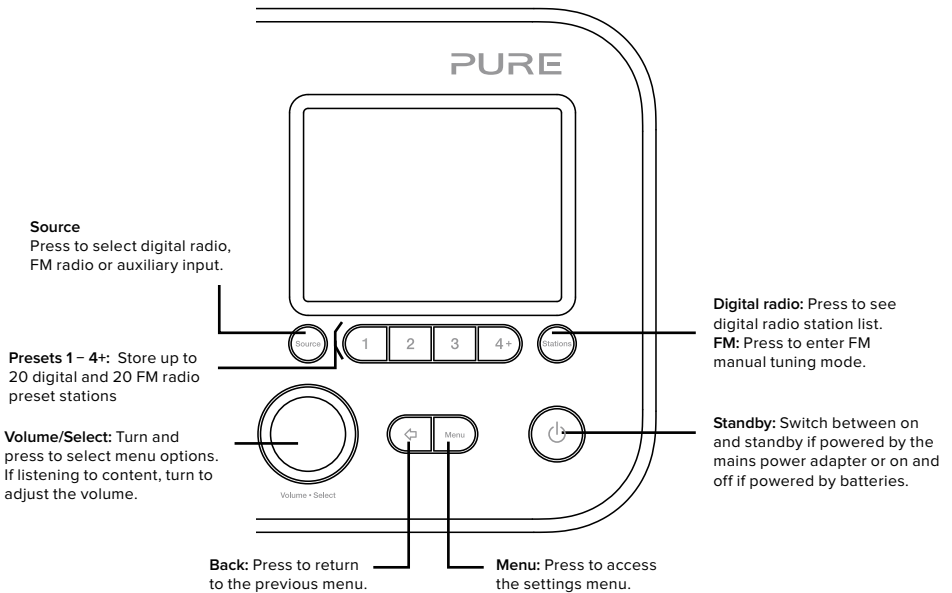

Rear panel connectors

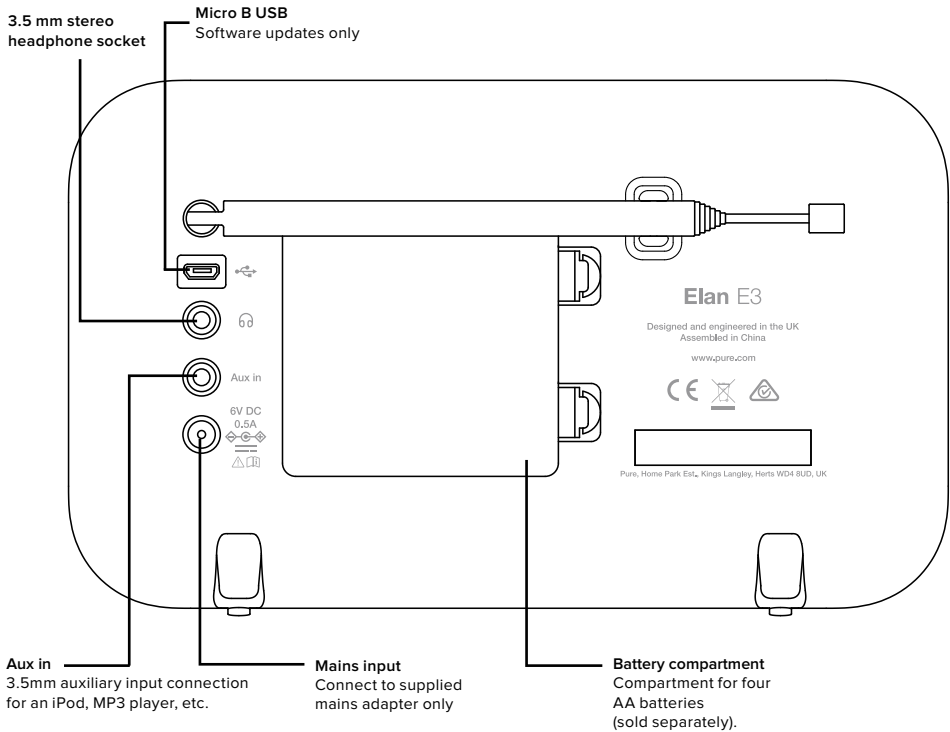

Display

Source menu

Press the **Source** button to display the 'Source' menu. Turn and press the **Select** dial to switch between input sources.

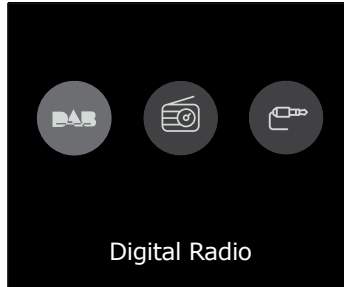

Description

DAB Radio
FM Radio
Auxiliary Input

Function

Listen to a digital radio station.
Listen to an FM radio station.
Listen to content from a device connected to your Aux in connection.

Changing the information shown on screen

When listening to a digital or FM radio station, you can change the information that is displayed on the screen.

Digital radio

When listening to digital radio, press the **Select** dial to toggle the information displayed on screen between Scrolling text, Programme type, Ensemble, Channel / frequency, Signal strength / error, Bitrate or Date

When listening to digital radio, you can also press and hold the **Select** dial to toggle the display to show the 'Now playing' screen, a full screen version of the radio station artwork and a screen that shows information about the show that is being broadcast along with the radio station artwork.

FM radio

When listening to FM radio, press the **Select** dial to toggle the information displayed on the screen between 'Scrolling text', 'Programme type', 'Frequency', 'Stereo/Mono' and 'Date'.

Quick set up

- 1
 - Unclip the aerial and fully extend it (steps **A** and **B**).
 - Insert the jack of the supplied mains adapter into the socket on the rear of the radio (**C**).
 - Plug the mains adapter into the mains supply (**D**).

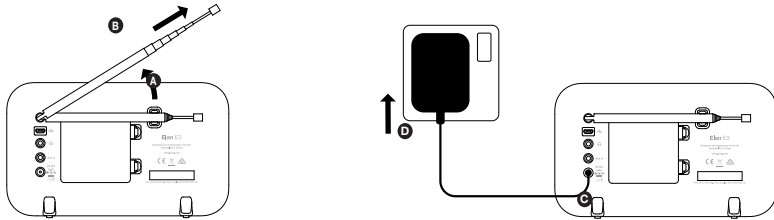

- 2 Press the **Standby** button to switch your Elan E3 on.

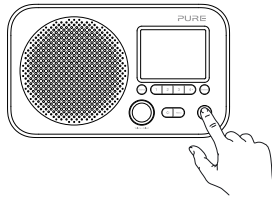

- 3 Wait for your radio to complete an Autotune and find all available digital stations. When the Autotune is complete, a station will start playing.



Listening to digital or FM radio



Digital radio screen



Changing digital radio station

Changing digital stations

1. Press the **Source** button and turn and press the **Select** dial to select 'DAB radio' from the Home screen. The first time you select DAB radio, your Elan E3 will perform an autotune to find all available stations and will tune into one when finished.
2. Press the **Stations** button and turn the **Select** dial left or right to browse through the list of available digital stations.
3. Press the **Select** dial to change the station.

Changing FM stations

Seek tuning

1. Press the **Source** button and turn and press the **Select** dial to select 'FM radio' from the Home screen.
2. Press and hold the **Select** dial to seek to the next FM radio station that has a strong signal.

Manual tuning

1. Press the **Source** button and turn and press the **Select** dial to select 'FM radio' from the Home screen.
2. Press the **Stations** button to enter manual tuning mode.
3. Turn the **Select** dial to step up or down 0.05 MHz.

Using radio presets

You can store up to 20 digital and 20 FM radio stations for quick access.

To quick-store a station to a preset button (1-3)

Tune to the digital or FM radio station you want to store. Press and hold one of the numbered Preset buttons (1-3) for two seconds until you see a message to confirm that the preset has been stored.

To store a station to the preset list (4-20)

1. Tune to the digital or FM radio station you want to store.
2. Hold the **4+** button to view the numerical list of stored presets, then turn and press the **Select** dial to choose any Preset number between 4 and 20. You can overwrite existing presets.

To recall a preset when listening to digital radio or FM radio

1. To tune to Presets 1 to 3, press the corresponding numbered button on the front panel.
2. To access presets 4 to 20 on the front panel press the **4+** button, turn the **Select** dial right or left to scroll through the list of presets, then push and release the **Select** dial to tune to the selected preset.

Using the auxiliary input

You can use the auxiliary input on your Elan E3 to play any music from your phone or tablet.

Connecting an auxiliary device to your Elan E3

Connect the line out or headphone socket of your auxiliary device to the Aux In socket on your Elan E3 using a suitable cable.

Selecting the auxiliary input

1. Press the **Source** button and turn and press the **Select** dial to select 'Auxiliary Input' from the Home screen.
2. On your auxiliary device, select the content that you want to listen to on your Elan E3.

Your Elan E3 will start to play the content that you selected on your auxiliary device.

Setting alarms and timers

Your Elan E3 has two alarms and a sleep timer.

The alarm features are only functional when your Elan E3 is connected to mains power.

Setting an alarm

1. Press the **Menu** button and turn and press the **Select** dial to select 'System Settings'.
2. Turn and press the **Select** dial to select 'Alarms'.
3. From the 'Alarm' menu, turn and press the **Select** dial to select either 'Alarm 1' or 'Alarm 2'.
4. Press **Select** to turn 'Alarm' to 'On'.
5. Turn and press the **Select** dial to change the 'Frequency'.
6. Select 'Wake Up time' by turning and pressing the **Select** dial, turn the dial to adjust the hours and minutes, pressing **Select** to confirm each section.
7. Turn and press the **Select** dial to select 'Source'. Turn and press the **Select** dial to choose between 'Buzzer', 'Digital Radio' or 'FM', then press the **Select** dial to confirm.
8. If you've chosen 'Digital Radio' or 'FM' radio, turn and press the **Select** dial to select 'Preset'. To play the station you last listened to, turn and press the **Select** dial to select 'Last listened' or turn and press the **Select** dial to choose a radio station from the preset list.
Note: Skip this step if you are setting a Tone alarm.
9. Turn and press the **Select** dial to select 'Duration'. Turn and press the **Select** to set the duration that the alarm will sound in minutes.
10. Turn and press the **Select** dial to select 'Volume'. Turn and press the **Select** the dial to set the volume of the alarm.

Setting the sleep timer

1. Press the **Menu** button and turn and press the **Select** dial to select 'System Settings'.
2. Turn and press the **Select** dial to select 'Sleep'.
3. Turn and press the **Select** dial to adjust the length of the sleep timer.

Setting the kitchen timer

1. Press the **Menu** button and turn and press the **Select** dial to select 'System Settings'.
2. Turn and press the **Select** dial to select 'Kitchen timer'.
3. Turn and press the **Select** dial to adjust the length of the kitchen timer.

Cancelling a sounding alarm

Press **Standby** to cancel any sounding alarm or press **Source** to cancel and leave the radio on.

Snoozing a sounding alarm

To snooze a sounding alarm, press the **Select** dial. The display will show a countdown timer to show how long the alarm will snooze for. To adjust the amount of time the alarm will be snoozed by, press the **Select** dial to change the snooze duration in 5 minute intervals up to 15 minutes, and then 30 minutes. To cancel a snoozing alarm press the **Standby** button.

Choosing an equalisation setting

Your Elan E3 includes equalisation audio presets and also includes a loudness setting to help improve your listening experience when listening at a low volume.

1. Press the **Menu** button to view the main menu.
2. Turn and press the **Select** dial to select 'System settings' > 'Equalizer'.
3. Turn and press the **Select** dial to choose between 'Flat', 'Classic', 'Jazz', 'Pop', 'Rock', 'News' and 'Custom'. If you want to use a custom equalisation setting, select 'Custom' (see below for more information).

Creating a custom equalisation setting

You can manually set the bass and treble levels and specify if the loudness setting is enabled to help improve your listening experience when listening to your Elan E3 at a low volume.

Setting the bass and treble manually

1. Press the **Menu** button to view the main menu.
2. Turn and press the **Select** dial to select 'System settings' > 'Equalizer' > 'Custom setup'.
3. Turn and press the **Select** dial to choose 'Bass' or 'Treble'.
4. Turn and press the **Select** dial to set the level from '-3' (low) to '+3' (high).

Switching on the loudness setting

If listening to your Elan E3 at low volume, you can use the loudness setting to improve your listening experience.

To switch the loudness setting on or off:

1. Press the **Menu** button to view the main menu.
2. Turn and press the **Select** dial to select 'System settings' > 'Equalizer' > 'Custom setup'.
3. Turn and the **Select** dial to scroll down to 'Loudness'.
4. Press the **Select** dial to toggle the loudness setting 'On' or 'Off'.

Choosing a custom equalisation setting

When you have finished setting up your profile, carry out the following to listen to it on your Elan E3.

1. Press the **Menu** button to view the main menu.
2. Turn and press the **Select** dial to select 'System settings' > 'Equalizer'.
3. Turn and press the **Select** dial to choose 'Custom'.

Time and date settings

The clock will automatically set itself using your digital or FM radio signal. If the time or date does not update automatically, you can manually set it using this option.

Note: Any time or date updates received by a digital broadcast will override manual settings.

Setting the time and date manually

1. Press the **Menu** button to view the main menu.
 2. Turn and press the **Select** dial to select 'System settings' > 'Time/Date'.
 3. Turn and press the **Select** dial to choose 'Set Time/Date'.
 4. Turn and press the **Select** dial to set the day of the month. Repeat to set the month and year.
 5. Turn and press the **Select** dial to set the hour. Repeat to adjust the minutes.
- Note:** If you have set your Elan E3 to use the 12 hour time format, make sure that you select the 'AM' or 'PM' version of the hour before pressing the **Select** dial.

Time and date synchronization options

You can synchronize the time and date on your Elan E3 using either the FM or digital radio signal.

To specify the clock synchronization options:

1. Press the **Menu** button to view the main menu.
2. Turn and press the **Select** dial to select 'System settings' > 'Time/Date'.
3. Turn and press the **Select** dial to choose 'Auto update'.
4. Turn and press the **Select** dial to choose between the 'from Any', 'from Digital Radio', 'from FM' and 'No Update' clock synchronization options.

Changing the time format

1. Press the **Menu** button to view the main menu.
2. Turn and press the **Select** dial to select 'System settings' > 'Time/Date'.
3. Turn and press the **Select** dial to choose 'Set 12/24 hour'.
4. Turn and press the **Select** dial to choose between '12' or '24' hours.

Changing the date format

1. Press the **Menu** button to view the main menu.
2. Turn and press the **Select** dial to select 'System settings' > 'Time/Date'.
3. Turn and press the **Select** dial to choose 'Set date format'.
4. Turn and press the **Select** dial to choose between 'DD-MM-YYYY' and 'MM-DD-YYYY'.

Changing your preferred language

You can select the language that your Elan E3 uses for menus and options.

1. Press the **Menu** button to view the main menu.
2. Turn and press the **Select** dial to choose 'System settings' > 'Language'.
3. Turn and press the **Select** dial to select a menu language.

Carrying out a factory reset

Resetting your Elan E3 removes all presets, stored stations, alarms and resets all other options to default settings.

1. Press the **Menu** button to view the main menu.
2. Turn and press the **Select** dial to choose 'System settings' > 'Factory Reset'.
3. Turn and press the **Select** dial to select 'Yes' to reset your Elan E3 to factory settings. Select 'No' if you do not want to reset your Elan E3 to factory settings.

Backlight

You can adjust the duration that the screen is illuminated for and the brightness of the screen when your Elan E3 is switched on.

Timeout

To adjust the duration of the screen backlight before dimming:

1. Press the **Menu** button to view the main menu.
2. Turn and press the **Select** dial to choose 'System settings' > 'Backlight'.
3. Turn and press the **Select** dial to choose 'Timeout'.
4. Turn and press the **Select** dial to choose a timeout setting. To specify that the backlight should always remain on, choose 'On'.

On level

To specify the brightness of the screen when your Elan E3 is switched on:

1. Press the **Menu** button to view the main menu.
2. Turn and press the **Select** dial to choose 'System settings' > 'Backlight'.
3. Turn and press the **Select** dial to choose 'On Level'.
4. Turn and press the **Select** dial to choose between 'High', 'Medium' or 'Low'.

Dim level

To specify the brightness of the screen when your Elan E3 is dimmed:

1. Press the **Menu** button to view the main menu.
2. Turn and press the **Select** dial to choose 'System settings' > 'Backlight'.
3. Turn and press the **Select** dial to choose 'Dim Level'.
4. Turn and press the **Select** dial to choose between 'High', 'Medium', 'Low' or 'Off'.

DAB settings

Note: You can only see the DAB settings when you have selected 'DAB' as the radio source.

Full scan

You can use the 'Full Scan' (autotune) function to automatically scan for new digital radio stations and remove inactive ones.

To carry out an autotune:

1. Press the **Menu** button.
2. Turn and press the **Select** dial to choose 'Full Scan'. The number of stations found will be displayed during the autotune.

When the autotune has finished, your Elan E3 will tune to the last station that you were listening to. If the last station you were listening to is no longer available, your Elan E3 will tune into the first station in the alphabetical list.

Manual tuning

To manually check the signal strength of a known channel:

1. Press the **Menu** button.
2. Turn and press the **Select** dial to choose 'Manual tune'.
3. Turn and press the **Select** dial to choose the channel.

Dynamic range control

Dynamic Range Control (DRC) is used to make quieter sounds in a digital radio broadcast easier to hear at low volume or in a noisy environment. Check with the broadcasters to find out if they use DRC.

To change the DRC settings:

1. Press the **Menu** button.
2. Turn and press the **Select** dial to choose 'DRC'.
3. Turn and press the **Select** dial to choose between one of the following options:

DRC high: Applies maximum compression to the DRC level.

DRC low: Applies reduced compression to the DRC level.

DRC off: Removes DRC compression.

FM radio settings

Note: You can only see the FM radio settings when you have selected 'FM' as the radio source.

FM stereo option

You can choose between stereo or mono reception when listening to FM radio. Mono may improve clarity where stereo signals are weak.

To change between Stereo or Mono reception:

1. Press the **Menu** button.
2. Turn and press the **Select** dial to choose 'Audio Setting'.
3. Select between 'Stereo Allowed' or 'Forced Mono'.

FM scan

You can choose whether your Elan E3 automatically stops at the next available FM station or the next available FM station with a strong signal when scanning for an FM station. To change the FM scan setting:

1. Press the **Menu** button.
2. Turn and press the **Select** dial to choose 'Scan Setting'.
3. Select between 'Strong Stations Only' or 'All Stations'.

Specifications

Radio	Digital (DAB/DAB+) and FM radio.
Frequencies	Digital Band III 174–240 MHz, FM 87.5-108 MHz (with RDS).
Display	2.8", 320 x 240, TFT colour display.
Speaker	3" full range driver, 2 Watts output
Input connectors	6 V DC power adapter socket (adapter supplied)
Output connectors	3.5mm stereo headphone socket
Power supply	6 V DC, 500 mA or 4x AA batteries
Standby power	0.44 Watts
Dimensions	200mm wide x 53mm deep x 115mm high
Weight	420g
Operational temperature	0°C to +40°C
Warranty	Comprehensive three year warranty.
Software version	1RC3

Approvals



CE marked. Hereby, Pure International Limited declares that this radio model Elan E3 is in compliance with the essential requirements of RED 2014/53/EU. The full text of the EU Declaration of Conformity is available at the following internet address: <http://www.pure.com/about/red>

Under the environment with electrostatic discharge, the sample may malfunction and need user reset to recover sometimes.

Warranty information

Pure International Limited warrants to the end user that this product will be free from defects in materials and workmanship in the course of normal use for a period of three years from the date of purchase. This guarantee covers breakdowns due to manufacturing or design faults; it does not apply in cases such as accidental damage, however caused, wear and tear, negligence, adjustment, modification or repair not authorised by us. Should you have a problem with your unit please contact your supplier or contact Pure Support at <http://support.pure.com>

Disclaimer

Pure International Limited makes no representation or warranties with respect to the content of this document and specifically disclaims any implied warranties of merchantability or fitness for any particular purpose. Further, Pure International Limited reserves the right to revise this publication and to make changes in it from time to time without obligation of Pure International Limited to notify any person or organization of such revisions or changes.

Trademarks

Elan E3, Pure and the Pure logo are trademarks or registered trademarks of Pure International Limited.

Copyright

Copyright © 2017 Pure International Limited. All rights reserved. No part of this publication may be copied or distributed, transmitted, transcribed, stored in a retrieval system, or translated into any human or computer language, in any form or by any means, electronic, mechanical, magnetic, manual or otherwise, or disclosed to third parties without the express written permission of Pure International Limited.

Correct disposal of this product



This marking indicates that this product should not be disposed with other household waste throughout the EU. To prevent possible harm to the environment or human health from uncontrolled waste disposal, recycle it responsibly to promote the sustainable reuse of material resources. To return your used device, please use the return and collection system or contact the retailer where the product was purchased. They can take this product for environmental safe recycling.

Elan E3

Vielen Dank, dass Sie sich für das Elan E3 entschieden haben. Mit diesem Handbuch ist das Gerät in kürzester Zeit betriebsbereit. Lesen Sie hier, wie Sie Ihr Produkt optimal nutzen können.

EN

DE

FR

IT

NO
DA

NL

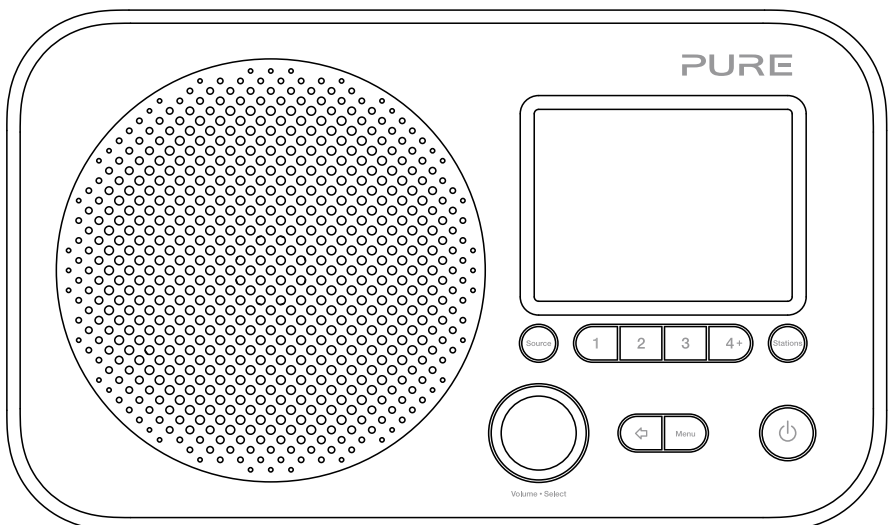



Sicherheitsanweisungen und Warnhinweise

Bei diesem Produkt verwendete Symbole

Symbol	Beschreibung
	Das Symbol WARNUNG wird in diesem Handbuch verwendet, um auf mögliche ernste Gefahren für Ihre Sicherheit hinzuweisen. Beachten Sie alle Warnhinweise mit diesem Symbol, um mögliche Gefährdungen für Leben und Gesundheit auszuschließen.
	Durch dieses Symbol wird bei dem Produkt darauf hingewiesen, dass Vorsicht geboten ist und dass vor der Verwendung Anweisungen zu lesen sind.
	Dieses Symbol weist auf Gleichspannung hin.
	Dieses Symbol zeigt die Taste an, über die das Produkt eingeschaltet oder in den Standby-Betrieb geschaltet wird.

1. Lesen und beachten Sie die folgenden Anweisungen und bewahren Sie sie auf. Alle Sicherheits- und Bedienungsanweisungen sind vor der Verwendung dieses Produkts zu lesen und zur späteren Einsichtnahme aufzubewahren. Alle Warnhinweise am Gerät und in den Bedienungsanweisungen sind zu beachten.
2. Eine von der vorliegenden Anleitung abweichende Installation oder Verwendung kann dazu führen, dass die Sicherheit des Produkts beeinträchtigt wird und die Garantie erlischt.
3. Verwenden Sie zur Stromversorgung des Geräts nur das in diesem Benutzerhandbuch bzw. in diesen Bedienungsanweisungen angegebene Netzteil (geliefert von Pure, Modellnummer SW0600500-A01, SW0600500-A02 oder SW0600500-AM), und verwenden Sie das Netzteil zu keinem anderen Zweck.
4. Der direkte Netzadapter dient als Trennvorrichtung. Diese Trennvorrichtung muss betriebsbereit und frei zugänglich sein.
5. Das Gerät darf nicht in Wasser getaucht oder in einer nassen/feuchten Umgebung wie der Dusche oder im Badezimmer verwendet werden, wenn es an den Netzstrom angeschlossen ist. Das Netzteil darf nicht mit Tropfen oder Spritzern in Berührung kommen, und es dürfen keine mit Flüssigkeiten gefüllten Gegenstände wie Vasen daraufgestellt werden.
6. Lösen Sie keine Schrauben vom Produktgehäuse, und öffnen Sie das Gehäuse nicht. Produktreparaturen dürfen nur von kompetenten und autorisierten Personen durchgeführt werden. Verwenden Sie das Produkt nicht, wenn es beschädigt ist.
7. Setzen Sie das Produkt nicht direkter Sonneneinstrahlung aus, und achten Sie auf einen ausreichenden Abstand zu Wärmequellen wie Heizkörpern, Heizlüftern und anderen Geräten, die Wärme erzeugen.
8. Bei einem unsachgemäßen Austausch die Batterien besteht Explosionsgefahr (achten Sie auf eine korrekte Polarität). Tauschen Sie Batterien nur gegen Batterien desselben oder gleichwertigen Typs aus. Die Batterien darf nicht großer Hitze wie Sonneneinstrahlung, Feuer oder Ähnlichem ausgesetzt werden. Achten Sie auf eine umweltgerechte Batterieentsorgung.
9. Setzen Sie das Produkt keinen offenen Flammen wie brennenden Kerzen aus. Diese dürfen nicht auf das Produkt oder in dessen Nähe gestellt werden.
10. Das Produkt und das Netzteil dürfen nicht abgedeckt werden, um die Belüftung nicht zu beeinträchtigen.
11. Reinigen Sie das Produkt nur mit einem trockenen Tuch.
12. Dieses Produkt ist für den Einsatz in Regionen mit gemäßigttem Klima vorgesehen.
13. Bei einer von den Anweisungen abweichenden Verwendung des Produkts kann der Schutz des Produkts beeinträchtigt werden.
14. Verwenden Sie das Produkt nicht, wenn es beschädigt ist.
15. Bewahren Sie Batterien außerhalb der Reichweite von Babys und Kindern auf.

4 Einführung

- 4 Packungsinhalt
- 4 Bedienelemente an der Vorderseite
- 5 Anschlüsse an der Rückseite
- 6 Anzeige

7 Erste Schritte

- 7 Schnellstart

8 Digital- oder UKW-Radio hören

- 8 Wechsel des Digitalsenders
- 8 Wechsel des UKW-Senders

9 Verwendung von gespeicherten Radioprogrammen

- 9 Schnellspeichern eines Senders auf einem der Programmtasten (1–3)
- 9 Speichern eines Senders in der Programmliste (4-20)
- 9 Aufruf eines gespeicherten Programms beim Empfang von Digital- oder UKW-Radio

9 Verwendung des Hilfseingangs

- 9 Anschluss eines Zusatzgeräts an Ihr Elan E3
- 9 Auswahl des Hilfseingangs

10 Einstellung von Weckern und Timern

- 10 Einstellen eines Weckers
- 10 Einstellen des Sleep-Timers
- 10 Einstellen des Küchen-Timers
- 10 Abstellen eines Weckalarms
- 10 Verwendung der Schlummerfunktion

11 Optionen und Einstellungen

- 12 Zeit- und Datumseinstellungen
- 13 Wechsel der bevorzugten Sprache
- 14 Beleuchtung
- 15 DAB-Einstellungen
- 16 UKW-Radioeinstellungen

17 Technische Daten

Einführung

Packungsinhalt

Folgende Artikel befinden sich im Lieferkarton:

- Elan E3
- Netzteil

Anmerkung: Bewahren Sie das gesamte Verpackungsmaterial auf, nachdem Sie das Elan E3 und die Zubehörteile aus dem Karton genommen haben. Wenn Sie die Verpackung lieber entsorgen möchten, verfahren Sie bitte nach den vor Ort geltenden Bestimmungen.

Bedienelemente an der Vorderseite

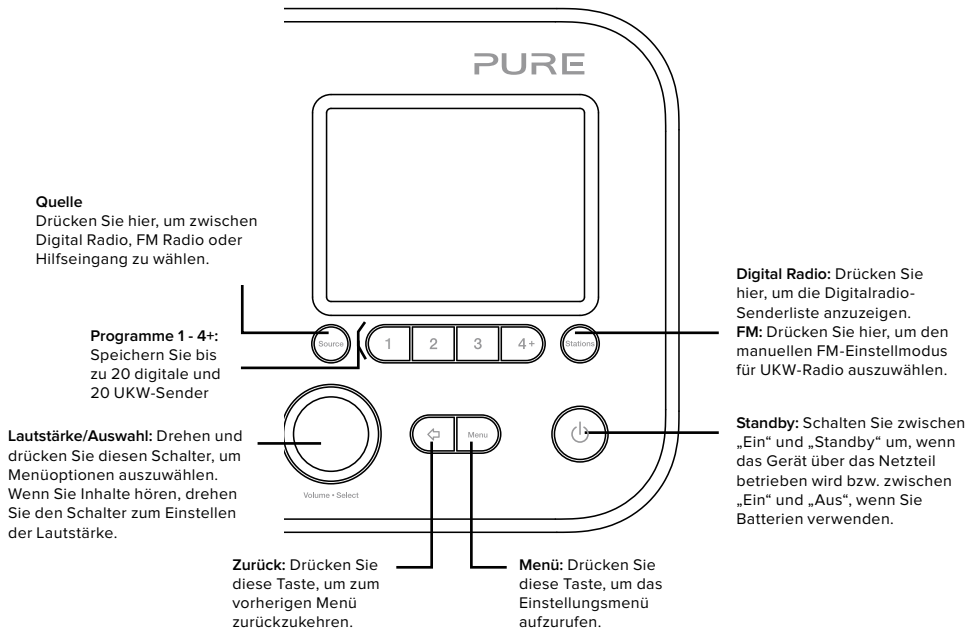

Anschlüsse an der Rückseite

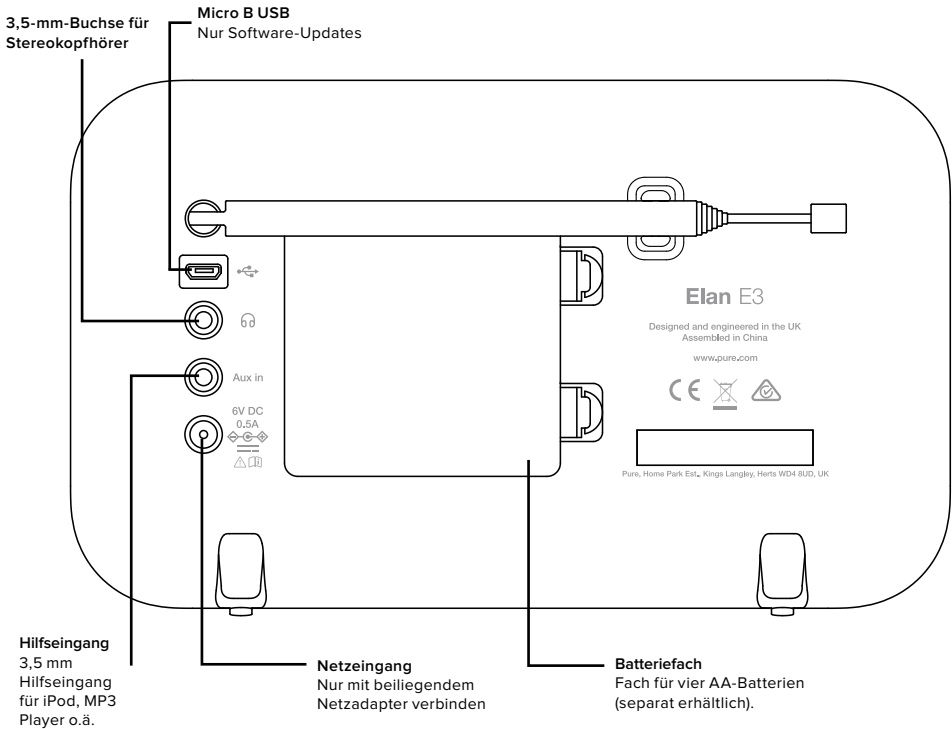

Anzeige

Quellenmenü

Drücken Sie die Taste **Source**, um sich das Menü „Quelle“ anzeigen zu lassen. Drehen und drücken Sie den Drehknopf **Select**, um zwischen den Quellen zu wechseln.

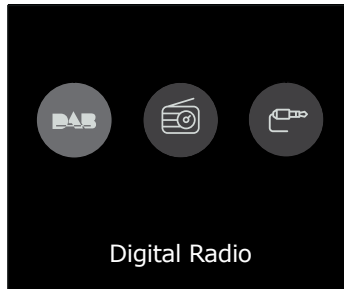

Beschreibung	Funktion
DAB Radio	Einen Digitalradiosender hören.
FM Radio	Einen UKW-Radiosender hören.
Hilfseingang	Inhalte von einem über den Hilfseingang angeschlossenen Gerät hören.

Anzeige der Informationen auf dem Display ändern

Beim Hören von Digital- oder UKW-Radiosendern können Sie die Anzeige der Informationen auf dem Display wechseln.

Digital Radio

Wenn Sie Digitalradio hören, drücken Sie den Drehknopf **Select**, um bei der Informationsanzeige auf dem Bildschirm zwischen „Lauftext“, „Programmtyp“, „Ensemble“, „Kanal/Frequenz“, „Signalstärke/Signalfehler“, „Bitrate“ oder „Days“ zu wechseln.

Sie können beim Hören von Digitalradio auch den Drehknopf **Select** drücken und gedrückt halten, um auf dem Display die Anzeige „Jetzt abspielen“ einzublenden, eine Vollbildschirm-Version der Sender-Grafik und einen Bildschirm, der darüber hinaus Informationen über die momentan ausgestrahlte Sendung enthält.

FM Radio (UKW)

Drücken Sie beim Hören von UKW-Radio den Drehknopf **Select**, um die auf dem Bildschirm angezeigten Informationen zwischen „Lauftext“, „Programmtyp“, „Frequenz“, „Stereo/Mono“ und „Days“ umzuschalten.

Erste Schritte

Schnellstart

- 1
 - Drücken Sie die Antenne aus ihrer Arretierung und ziehen Sie sie vollständig heraus (Schritte **A** und **B**).
 - Stecken Sie den Stecker des mitgelieferten Netzteils in die Buchse auf der Rückseite des Radios (**C**).
 - Stecken Sie den Netzadapter in eine Netzsteckdose (**D**).

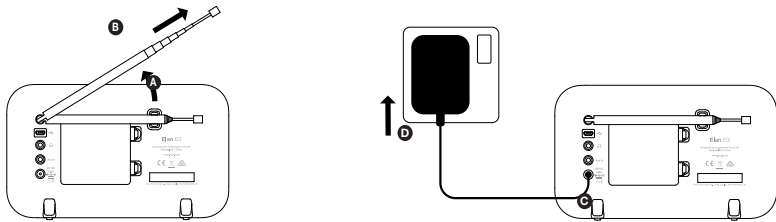

- 2 Drücken Sie die Taste **Standby**, um Ihr Elan E3 einzuschalten.

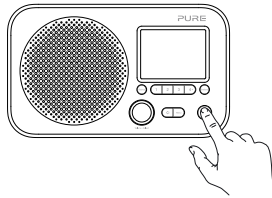

- 3 Warten Sie, bis Ihr Radio die automatische Sendersuche abgeschlossen und alle verfügbaren digitalen Sender gefunden hat. Wenn die automatische Sendersuche abgeschlossen ist, wird ein Sender wiedergegeben.



Digital- oder UKW-Radio hören



Digitalradio-Anzeige



Digitalradiosender wechseln

Digitalsender wechseln

1. Drücken Sie die Taste **Source** und drehen und drücken Sie den Drehknopf **Select**, um „DAB Radio“ auf dem Home-Bildschirm auszuwählen. Wenn Sie DAB Radio zum ersten Mal auswählen, führt Ihr Elan E3 eine automatische Sendersuche durch, um die verfügbaren Radiosender zu finden, und stellt nach Abschluss des Vorgangs einen Sender ein.
2. Drücken Sie die Taste **Stations** und drehen Sie den Drehknopf **Select** nach links oder rechts, um durch die Liste der verfügbaren Digitalsender zu blättern.
3. Drücken Sie den Drehknopf **Select**, um den Sender zu wechseln.

UKW-Sender wechseln

Automatische Sendersuche

1. Drücken Sie die Taste **Source** und drehen und drücken Sie den Drehknopf **Select**, um „FM Radio“ auf dem Home-Bildschirm auszuwählen.
2. Drücken Sie auf den Drehknopf **Select** und halten Sie ihn gedrückt, um den nächsten UKW-Sender mit starkem Signal zu suchen.

Manuelle Einstellung

1. Drücken Sie die Taste **Source** und drehen und drücken Sie den Drehknopf **Select**, um „FM Radio“ auf dem Home-Bildschirm auszuwählen.
2. Drücken Sie die Taste **Stations**, um den manuellen Einstellmodus auszuwählen.
3. Drehen Sie den Drehknopf **Select**, um die Frequenz in Schritten von 0,05 MHz zu erhöhen oder zu verringern.

Verwendung von gespeicherten Programmen

Sie können für einen schnellen Zugang bis zu 20 digitale und 20 UKW-Radiosender (FM Radio) speichern.

Schnellspeichern eines Senders mit einer der Programmtasten (1-3)

Stellen Sie den Digital- bzw. UKW-Sender ein, den Sie speichern wollen. Drücken Sie eine der nummerierten Programmtasten (1-3) und halten Sie sie zwei Sekunden lang gedrückt, bis eine Meldung anzeigt, dass das Programm gespeichert wurde.

Speichern eines Senders in der Programmliste (4-20)

1. Stellen Sie den Digital- bzw. UKW-Sender ein, den Sie speichern wollen.
2. Halten Sie die Taste **4+** gedrückt, um die numerische Liste der gespeicherten Programme angezeigt zu bekommen. Drehen Sie dann den Drehknopf **Select** und drücken Sie ihn, um eine Programmzahl zwischen 4 und 20 auszuwählen. Sie können zuvor gespeicherte Programme überschreiben.

Aufruf eines gespeicherten Programms beim Empfang von Digital- oder UKW-Radio

1. Um ein der unter den Nummern 1 bis 3 gespeichertes Programm aufzurufen, drücken Sie die entsprechende Nummerntaste am Bedienfeld.
2. Um zu den gespeicherten Programmen 4 bis 20 zu gelangen, drücken Sie an der Gerätevorderseite die Taste **4+**, drehen Sie den Drehknopf **Select** nach rechts oder links, um durch die Programmliste zu scrollen, und drücken dann den Drehknopf **Select** und lassen ihn wieder los, um das ausgewählte Programm einzustellen.

Verwendung des Hilfseingangs

Sie können über den Hilfseingang Ihres Elan E3 Musik von Ihrem Smartphone oder Tablet wiedergeben.

Anschluss eines Zusatzgeräts an Ihr Elan E3

Verbinden Sie über ein geeignetes Kabel den Line-out- oder Kopfhöreranschluss Ihres externen Geräts mit dem Hilfseingang an Ihrem Elan E3.

Auswahl des Hilfseingangs

1. Drücken Sie die Taste **Source** und drehen und drücken Sie den Drehknopf **Select**, um „Hilfseingang“ auf dem Home-Bildschirm auszuwählen.
 2. Wählen Sie auf Ihrem Zusatzgerät den Inhalt, den Sie auf Ihrem Elan E3 hören möchten.
- Ihr Elan E3 beginnt mit der Wiedergabe des Inhalts, den Sie auf Ihrem externen Gerät ausgewählt haben.

Einstellung von Weckern und Timern

Ihr Elan E3 verfügt über zwei Wecker und einen Sleep-Timer.

Die Weckfunktionen stehen nur zur Verfügung, wenn Ihr Elan E3 an den Netzstrom angeschlossen ist.

Einstellen eines Weckers

1. Drücken Sie die Taste **Menu** und drehen und drücken Sie den Drehknopf **Select**, um „Sys. einstell.“ auszuwählen.
2. Drehen und drücken Sie den Drehknopf **Select**, um „Wecker“ auszuwählen.
3. Im Menü „Wecker“ drehen und drücken Sie den Drehknopf **Select**, um entweder „Wecker 1“ oder „Wecker 2“ auszuwählen.
4. Drücken Sie **Select**, um den „Wecker“ einzuschalten („Ein“).
5. Drehen und drücken Sie den Drehknopf **Select**, um die „Frequenz“ zu ändern.
6. Wählen Sie „Weckzeit“, indem Sie den Drehknopf **Select** drehen und drücken, und drehen Sie den Drehknopf zum Einstellen der Stunden und Minuten. Drücken Sie jeweils **Select** zur Bestätigung.
7. Drehen und drücken Sie den Drehknopf **Select**, um „Quelle“ auszuwählen. Drehen und drücken Sie den Drehknopf **Select**, um zwischen folgenden Optionen zu wählen: „Summer“, „Digital Radio“ oder „FM“ (UKW). Drücken Sie anschließend zur Bestätigung den Drehknopf **Select**.
8. Wenn Sie „Digital Radio“ oder „FM“ Radio ausgewählt haben, drehen und drücken Sie den Drehknopf **Select**, um „Programm“ auszuwählen. Um den zuletzt gehörten Sender einzustellen, drehen und drücken Sie den Drehknopf **Select**, um „Zuletzt gehört“ auszuwählen, oder drehen und drücken Sie den Drehknopf **Select**, um einen Radiosender aus der gespeicherten Programmliste auszuwählen.
Anmerkung: Überspringen Sie diesen Schritt, wenn Sie einen Tonalarm einstellen.
9. Drehen und drücken Sie den Drehknopf **Select**, um „Dauer“ auszuwählen. Drehen und drücken Sie **Select**, um die Dauer des Alarms in Minuten festzulegen.
10. Drehen und drücken Sie den Drehknopf **Select**, um „Lautstärke“ auszuwählen. Drehen und drücken Sie den Drehknopf **Select**, um die Lautstärke des Alarms einzustellen.

Einstellen des Sleep-Timers

1. Drücken Sie die Taste **Menu** und drehen und drücken Sie den Drehknopf **Select**, um „Sys. einstell.“ auszuwählen.
2. Drehen und drücken Sie den Drehknopf **Select**, um „Sleep“ auszuwählen.
3. Drehen und drücken Sie den Drehknopf **Select**, um die Dauer des Sleep-Timers anzupassen.

Einstellen des Küchen-Timers

1. Drücken Sie die Taste **Menu** und drehen und drücken Sie den Drehknopf **Select**, um „Sys. einstell.“ auszuwählen.
2. Drehen und drücken Sie den Drehknopf **Select**, um „Küchen-Timer“ auszuwählen.
3. Drehen und drücken Sie den Drehknopf **Select**, um die Dauer des Küchen-Timers anzupassen.

Abstellen eines Weckalarms

Drücken Sie **Standby**, um einen Weckalarm abzustellen, oder drücken Sie **Source**, um den Vorgang abzubrechen und das Radio eingeschaltet zu lassen.

Verwendung der Schlummerfunktion

Zur Verwendung der Schlummerfunktion bei einem Weckalarm drücken Sie den Drehknopf **Select**. Im Display erscheint ein Countdown-Zähler, sodass Sie sehen können, wie lange der Weckalarm schlummert. Um die Schlummerzeit des Alarms einzustellen, drücken Sie das Wählrad **Select**, um die Schlummerzeit in 5-Minuten-Intervallen bis zu 15 Minuten und dann 30 Minuten einzustellen. Zum Abbrechen der Schlummerfunktion drücken Sie die Taste **Standby**.

Auswahl der Klangreglereinstellungen

Ihr Elan E3 bietet Ihnen vorgegebene Klangreglereinstellungen an sowie eine Lautstärkeeinstellung, die Ihnen ein besseres Hörerlebnis bei geringer Lautstärke ermöglicht.

1. Drücken Sie die Taste **Menu**, um sich das Hauptmenü anzeigen zu lassen.
2. Drehen und drücken Sie den Drehknopf **Select**, um „Sys. einstell.“ > „Equalizer“ auszuwählen.
3. Drehen und drücken Sie den Drehknopf **Select**, um zwischen „Flat“, „Klassik“, „Jazz“, „Pop“, „Rock“, „Nachrichten“ und „Individuell“ zu wählen. Wenn Sie eine individuelle Klangreglereinstellung verwenden möchten, wählen Sie „Individuell“ (weitere Informationen siehe unten).

Erstellen einer individuellen Klangreglereinstellung

Sie können den Bass- und Höhenpegel manuell einstellen und festlegen, ob die Lautstärkeeinstellung aktiviert ist. Diese ermöglicht Ihnen ein besseres Hörerlebnis mit Ihrem Elan E3 bei geringer Lautstärke.

Manuelles Einstellen von Bass und Höhen

1. Drücken Sie die Taste **Menu**, um sich das Hauptmenü anzeigen zu lassen.
2. Drehen und drücken Sie den Drehknopf **Select**, um „Sys. einstell.“ > „Equalizer“ > „Individuelle Einst.“ auszuwählen.
3. Drehen und drücken Sie den Drehknopf **Select**, um „Bass“ oder „Höhen“ auszuwählen.
4. Drehen und drücken Sie den Drehknopf **Select**, um den Pegel von „-3“ (niedrig) bis „+3“ (hoch) auszuwählen.

Umschalten der Lautstärke-Einstellung

Wenn Sie Ihr Elan E3 in geringer Lautstärke hören, können Sie die Lautstärke-Einstellung verwenden, um Ihr Hörerlebnis zu verbessern.

So schalten Sie die Lautstärke-Einstellung ein oder aus:

1. Drücken Sie die Taste **Menu**, um sich das Hauptmenü anzeigen zu lassen.
2. Drehen und drücken Sie den Drehknopf **Select**, um „Sys. einstell.“ > „Equalizer“ > „Individuelle Einst.“ auszuwählen.
3. Drehen Sie den Drehknopf **Select**, um nach unten zu „Lautstärke“ zu scrollen.
4. Drücken Sie den Drehknopf **Select**, um zwischen der Lautstärke-Einstellung „Ein“ oder „Aus“ zu blättern.

Auswählen einer individuellen Klangreglereinstellung

Wenn Sie die Einrichtung Ihres Profils abgeschlossen haben, gehen Sie wie folgt vor, um es auf Ihrem Elan E3 zu hören.

1. Drücken Sie die Taste **Menu**, um sich das Hauptmenü anzeigen zu lassen.
2. Drehen und drücken Sie den Drehknopf **Select**, um „Sys. einstell.“ > „Equalizer“ auszuwählen.
3. Drehen und drücken Sie den Drehknopf **Select**, um „Individuell“ auszuwählen.

Zeit- und Datumseinstellungen

Die Uhr stellt sich automatisch selbst über das Digital- bzw. UKW-Radio-Funksignal ein. Falls sich Uhrzeit und Datum nicht automatisch aktualisieren, können Sie beides mit dieser Option manuell einstellen.

Anmerkung: Von einem Digitalsender empfangene Daten zu Uhrzeit und Datum ersetzen manuelle Einstellungen.

Manuelle Einstellung von Uhrzeit und Datum

1. Drücken Sie die Taste **Menu**, um sich das Hauptmenü anzeigen zu lassen.
2. Drehen und drücken Sie den Drehknopf **Select**, um „Sys. einstell.“ > „Uhrzeit“ auszuwählen.
3. Drehen und drücken Sie den Drehknopf **Select**, um „Zeit/Datum einst.“ auszuwählen.
4. Drehen und drücken Sie den Drehknopf **Select**, um den Tag des Monats auszuwählen. Wiederholen Sie diese Schritte zum Einstellen von Monat und Jahr.
5. Drehen und drücken Sie den Drehknopf **Select**, um die Stunde einzustellen. Wiederholen Sie diesen Vorgang für die Minuten.

Anmerkung: Wenn Sie an Ihrem Elan E3 das Zwölf-Stunden-Format eingestellt haben, vergewissern Sie sich, dass Sie „AM“ (nachts und morgens) oder „PM“ (nachmittags und abends) gewählt haben, bevor Sie den Drehknopf **Select** drücken.

Optionen zur Synchronisation von Uhrzeit und Datum

Sie können Uhrzeit und Datum an Ihrem Elan E3 mit dem Digital- bzw. UKW-Radiosignal synchronisieren. So legen Sie die Optionen zur Uhrensynchronisation fest:

1. Drücken Sie die Taste **Menu**, um sich das Hauptmenü anzeigen zu lassen.
2. Drehen und drücken Sie den Drehknopf **Select**, um „Sys. einstell.“ > „Uhrzeit“ auszuwählen.
3. Drehen und drücken Sie den Drehknopf **Select**, um „Autom. Update“ auszuwählen.
4. Drehen und drücken Sie den Drehknopf **Select**, um zwischen den Synchronisierungsoptionen „Von allen“, „von digitalem Radio“, „von FM“ (UKW) und „Kein Update“ zu wählen.

Änderung des Uhrzeitformats

1. Drücken Sie die Taste **Menu**, um sich das Hauptmenü anzeigen zu lassen.
2. Drehen und drücken Sie den Drehknopf **Select**, um „Sys. einstell.“ > „Uhrzeit“ auszuwählen.
3. Drehen und drücken Sie den Drehknopf **Select**, um „12/24 Std. einst.“ auszuwählen.
4. Drehen und drücken Sie den Drehknopf **Select**, um „12“ oder „24“ Stunden auszuwählen.

Änderung des Datumsformats

1. Drücken Sie die Taste **Menu**, um sich das Hauptmenü anzeigen zu lassen.
2. Drehen und drücken Sie den Drehknopf **Select**, um „Sys. einstell.“ > „Uhrzeit“ auszuwählen.
3. Drehen und drücken Sie den Drehknopf **Select**, um „Datumsformat einst.“ auszuwählen.
4. Drehen und drücken Sie den Drehknopf **Select**, um zwischen „TT-MM-JJJJ“ und „MM-TT-JJJJ“ auszuwählen.

Wechsel der bevorzugten Sprache

Sie können die Sprache auswählen, die Ihr Elan E3 für Menüs und Optionen verwendet.

1. Drücken Sie die Taste **Menu**, um sich das Hauptmenü anzeigen zu lassen.
2. Drehen und drücken Sie den Drehknopf **Select**, um „Sys. einstell.“ > „Sprache“ auszuwählen.
3. Drehen und drücken Sie den Drehknopf **Select**, um eine Menüsprache auszuwählen.

Zurücksetzen auf die Werkseinstellungen

Beim Zurücksetzen Ihres Elan E3 werden alle Voreinstellungen, gespeicherten Sender und Weckalarme gelöscht und alle anderen Optionen auf die Standardwerte zurückgesetzt.

1. Drücken Sie die Taste **Menu**, um sich das Hauptmenü anzeigen zu lassen.
2. Drehen und drücken Sie den Drehknopf **Select**, um „Sys. einstell.“ > „Zurücks. auf Werks.“ auszuwählen.
3. Drehen und drücken Sie den Drehknopf **Select**, um „Ja“ zu wählen und Ihr Elan E3 auf die Werkseinstellungen zurückzusetzen. Wählen Sie „Nein“, wenn Sie Ihr Elan E3 nicht auf die Werkseinstellungen zurücksetzen möchten.

Beleuchtung

Sie können die Beleuchtungsdauer und Helligkeit des Bildschirms anpassen, wenn Ihr Elan E3 eingeschaltet ist.

Zeitabschaltung

So passen Sie die Dauer der Bildschirmbeleuchtung vor dem Dimmen an:

1. Drücken Sie die Taste **Menu**, um sich das Hauptmenü anzeigen zu lassen.
2. Drehen und drücken Sie den Drehknopf **Select**, um „Sys. einstell.“ > „Beleuchtung“ auszuwählen.
3. Drehen und drücken Sie den Drehknopf **Select**, um „Zeitabschaltung“ auszuwählen.
4. Drehen und drücken Sie den Drehknopf **Select**, um eine Einstellung für die Zeitabschaltung auszuwählen. Um anzugeben, dass die Beleuchtung immer eingeschaltet bleiben soll, wählen Sie „Ein“.

An-Einstellung

So geben Sie die Bildschirmhelligkeit beim Einschalten Ihres Elan E3 an:

1. Drücken Sie die Taste **Menu**, um sich das Hauptmenü anzeigen zu lassen.
2. Drehen und drücken Sie den Drehknopf **Select**, um „Sys. einstell.“ > „Beleuchtung“ auszuwählen.
3. Drehen und drücken Sie den Drehknopf **Select**, um „An-Einstellung“ auszuwählen.
4. Drehen und drücken Sie den Drehknopf **Select**, um zwischen „Hoch“, „Mittel“ und „Niedrig“ auszuwählen.

Dim-Stufe

So geben Sie die Bildschirmhelligkeit beim Dimmen Ihres Elan E3 an:

1. Drücken Sie die Taste **Menu**, um sich das Hauptmenü anzeigen zu lassen.
2. Drehen und drücken Sie den Drehknopf **Select**, um „Sys. einstell.“ > „Beleuchtung“ auszuwählen.
3. Drehen und drücken Sie den Drehknopf **Select**, um „Dim-Stufe“ auszuwählen.
4. Drehen und drücken Sie den Drehknopf **Select**, um zwischen „Hoch“, „Mittel“, „Niedrig“ und „Aus“ auszuwählen.

DAB-Einstellungen

Anmerkung: Sie können die DAB-Einstellungen nur sehen, wenn Sie „DAB“ als Radioquelle gewählt haben.

Vollständiger Suchlauf

Sie können die Funktion „Voll. Suchlauf“ (automatische Sendersuche) verwenden, um automatisch nach neuen Digitalradiosendern zu suchen und inaktive Sender zu entfernen.

So führen Sie eine automatische Sendersuche durch:

1. Drücken Sie die Taste **Menu**.
2. Drehen und drücken Sie den Drehknopf **Select**, um „Voll. Suchlauf“ auszuwählen. Die Anzahl der gefundenen Sender wird während der automatischen Sendersuche angezeigt.

Nach Abschluss der automatischen Sendersuche stellt Ihr Elan E3 den von Ihnen zuletzt gehörten Sender ein. Wenn der zuletzt gehörte Sender nicht mehr verfügbar ist, stellt Ihr Elan E3 automatisch den ersten Sender aus der alphabetischen Liste ein.

Manuelle Einstellung

So prüfen Sie die Signalstärke eines bekannten Kanals manuell:

1. Drücken Sie die Taste **Menu**.
2. Drehen und drücken Sie den Drehknopf **Select**, um „Man. einstellen“ auszuwählen.
3. Drehen und drücken Sie den Drehknopf **Select**, um den Kanal auszuwählen.

Dynamische Bereichssteuerung

Durch eine Anpassung des Dynamikbereichs (Dynamic Range Control, DRC) werden bei Digitalradio-Übertragungen leisere Töne bei niedriger Lautstärke oder in lauter Umgebung besser hörbar. DRC ist nur bei bestimmten Sendern verfügbar.

So ändern Sie die DRC-Einstellungen:

1. Drücken Sie die Taste **Menu**.
2. Drehen und drücken Sie den Drehknopf **Select**, um „DRC“ auszuwählen.
3. Drehen und drücken Sie den Drehknopf **Select**, um eine der folgenden Optionen auszuwählen:
 - DRC hoch:** Anwendung maximaler Kompression auf den DRC-Wert.
 - DRC niedrig:** Anwendung reduzierter Kompression auf den DRC-Wert.
 - DRC aus:** Entfernen der DRC-Kompression.

UKW-Radioeinstellungen

Anmerkung: Sie können die UKW-Radioeinstellungen nur sehen, wenn Sie „FM“ (UKW) als Radioquelle gewählt haben.

UKW-Stereo-Option

Wenn Sie UKW-Radio hören, können Sie zwischen Stereo- oder Mono-Empfang wählen. Bei schwachen Stereosignalen kann sich der Klang durch die Auswahl der Monowiedergabe verbessern.

So wechseln Sie zwischen Stereo- und Mono-Empfang:

1. Drücken Sie die Taste **Menu**.
2. Drehen und drücken Sie den Drehknopf **Select**, um „Audio-Einstellung“ auszuwählen.
3. Wählen Sie „Stereo möglich“ oder „Nur Mono“.

UKW-Suchlauf

Beim UKW-Sendersuchlauf können Sie wählen, ob Ihr Elan E3 den Suchlauf automatisch beim nächsten verfügbaren UKW-Sender oder beim nächsten UKW-Sender mit einem starken Signal stoppt. So ändern Sie die Einstellung des UKW-Suchlaufs:

1. Drücken Sie die Taste **Menu**.
2. Drehen und drücken Sie den Drehknopf **Select**, um „Suchlauf-Einst.“ auszuwählen.
3. Wählen Sie „Nur kräftige Sender“ oder „Alle Sender“.

Technische Daten

Radio	Digital (DAB/DAB+) und UKW-Radio.
Frequenzen	Digital Band III 174–240 MHz, UKW 87,5-108 MHz (mit RDS).
Display	2,8", 320 x 240, TFT-Farbdisplay.
Lautsprecher	3"-Breitbänder, 2-W-Ausgang
Eingänge	6-VDC-Netzteilanschluss (Adapter im Lieferumfang enthalten)
Ausgänge:	3,5-mm-Buchse für Stereokopfhörer
Netzteil	6 V DC, 500 mA oder 4 AA-Batterien
Standby	0,44 W
Abmessungen	200 mm breit x 53 mm tief x 115 mm hoch
Gewicht	420 g
Betriebstemperatur	0°C bis +40°C
Garantie	Umfassende dreijährige Garantie
Softwareversion	1RC3

Zulassungen



CE-Zeichen. Pure International Limited erklärt hiermit, dass dieses Radiomodell Elan E3 die wesentlichen Anforderungen von RED 2014/53/ EU. Der vollständige Text der EU-Konformitätserklärung ist auf folgender Internetseite verfügbar:
<http://www.pure.com/about/red>

In einer Umgebung mit elektrostatischer Entladung kann es zu Fehlfunktionen des Geräts kommen, und manchmal muss der Benutzer zur Wiederherstellung zurückgesetzt werden.

Garantieerklärung

Pure International Limited garantiert dem Endverbraucher, dass dieses Gerät frei von Material- und Herstellungsfehlern im Rahmen des normalen Gebrauchs ist. Diese Garantie gilt für einen Zeitraum von drei Jahren ab Kaufdatum. Die Garantie umfasst Störungen aufgrund von Herstellungs- oder Ausführungsfehlern. Sie gilt jedoch nicht für Unfallschäden jeglicher Art und Schäden, die auf Verschleiß, Fahrlässigkeit oder von uns nicht autorisierte Anpassungen, Änderungen oder Reparaturen zurückzuführen sind. Falls ein Problem mit Ihrem Gerät auftritt, wenden Sie sich bitte an Ihren Händler oder an den Pure Support unter <http://support.pure.com>.

Haftungsausschluss

Pure International Limited gibt keine Erklärungen oder Garantien bezüglich des Inhalts dieses Dokuments und schließt insbesondere implizierte Zusicherungen der Marktgängigkeit und der Eignung für einen bestimmten Zweck aus. Weiterhin behält sich Pure International Limited das Recht vor, diese Veröffentlichung zu überarbeiten und von Zeit zu Zeit Änderungen vorzunehmen, ohne dass Pure International Limited dazu verpflichtet ist, Personen oder Organisationen über solche Überarbeitungen oder Änderungen zu benachrichtigen.

Warenzeichen

Elan E3, Pure und das Pure-Logo sind Marken oder eingetragene Warenzeichen von Pure International Limited.

Urheberrecht

Copyright © 2017 Pure International Limited. Alle Rechte vorbehalten. Ohne ausdrückliche schriftliche Genehmigung durch Pure International Limited ist jede Vervielfältigung dieser Publikation, auch auszugsweise, verboten. Ebenso ist ihre Verbreitung, Übermittlung, Abschrift, Speicherung in einem Datenverarbeitungssystem oder die Übersetzung in eine natürliche Sprache oder Programmiersprache in jeglicher Form, sei sie elektronisch, mechanisch, magnetisch, manuell oder anderweitig, und jegliche Offenlegung gegenüber Dritten verboten.

Korrekte Entsorgung dieses Produkts



Diese Kennzeichnung weist darauf hin, dass dieses Produkt innerhalb der EU nicht zusammen mit anderen Haushaltsabfällen entsorgt werden darf. Sorgen Sie für ein verantwortungsvolles Recycling, um Gesundheits- oder Umweltschäden durch unkontrollierte Abfallentsorgung zu vermeiden. Sie ermöglichen damit gleichzeitig eine nachhaltige Wiederverwendung von Ressourcen. Wenn Sie Ihr gebrauchtes Gerät zurückgeben wollen, nutzen Sie das Rückgabe- und Sammelsystem oder wenden Sie sich an den Händler, bei dem Sie das Gerät gekauft hatten. Diese Stellen können das Produkt einem umweltgerechten Recycling zuführen.

Elan E3

Nous vous remercions d'avoir choisi Elan E3. Ce manuel vous permettra de commencer à utiliser votre produit en un tour de main vous explique comment en profiter au maximum.

EN

DE

FR

IT

NO
DA

NL

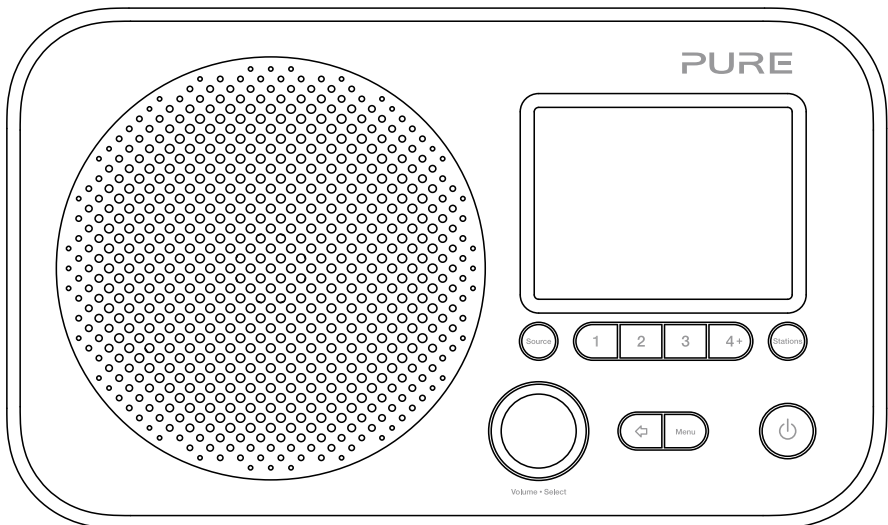



Instructions et précautions de sécurité

Symboles utilisés sur ce produit

Symbole	Description
	Ce symbole d'AVERTISSEMENT est utilisé tout au long de ce manuel pour indiquer un danger potentiellement grave pour votre propre sécurité. Appliquez les consignes de sécurité qui suivent ce symbole pour éviter tout risque de blessure grave, voire mortelle.
	Ce symbole est indiqué sur le produit pour indiquer une mise en garde ; les instructions en question doivent donc être lues avant toute utilisation.
	Ce symbole indique une tension CC.
	Ce symbole indique le bouton de mise en marche ou de mise en veille du produit.

1. Lisez attentivement et conservez ces instructions – Toutes les instructions de sécurité et de fonctionnement doivent être lues avant l'utilisation du produit et conservées pour être consultées ultérieurement. Tous les avertissements figurant sur l'appareil et dans les instructions de fonctionnement doivent être suivis.
2. Toute installation ou utilisation du produit non conforme aux présentes instructions peut compromettre la sûreté du produit et invalider la garantie.
3. Utilisez uniquement l'alimentation électrique spécifiée dans ce manuel d'utilisation / ce mode d'emploi (fourni par Pure avec les modèles SW0600500-A01, SW0600500-A02 ou SW0600500-AM) pour alimenter le dispositif. N'utilisez pas l'alimentation électrique à d'autres fins.
4. L'adaptateur secteur direct est utilisé comme dispositif de déconnexion ; le dispositif de déconnexion doit rester prêt à l'emploi et accessible.
5. N'immergez pas le produit dans l'eau et ne l'utilisez pas dans un environnement humide, comme dans votre douche ou votre salle de bains, si celui-ci est branché dans la prise secteur. N'exposez pas l'alimentation électrique à des gouttes d'eau ou à des éclaboussures et ne placez aucun objet rempli de liquide, tel qu'un vase, sur le produit.
6. Ne retirez pas les vis du boîtier du produit et ne l'ouvrez pas. Toute réparation doit être effectuée par un personnel compétent et dûment habilité à cet effet. N'utilisez pas le produit si vous remarquez des dommages.
7. Conservez le produit à l'abri des rayons du soleil et à l'écart de sources de chaleur, telles que les radiateurs, les appareils de chauffage ou tout autre appareil produisant de la chaleur.
8. Il existe un risque d'explosion si les batteries n'est pas remplacée correctement (veillez à respecter les polarités). Remplacez-la uniquement par les batteries de type identique ou équivalent. Les batteries ne doit pas être exposée à une source de chaleur excessive comme la lumière du soleil, du feu ou une autre source. Nous portons votre attention sur les aspects environnementaux de l'élimination de la batterie.
9. N'exposez pas le produit à des sources de flammes nues (comme une bougie allumée) et ne placez pas de sources de ce type sur ou à proximité du produit.
10. N'entrez pas la ventilation en couvrant le produit ou l'alimentation électrique.
11. Nettoyez l'appareil uniquement avec un chiffon sec.
12. Ce produit est conçu pour une utilisation dans des climats tempérés.
13. Toute utilisation du produit d'une manière qui n'est pas spécifiée par les instructions pourrait entraver sa protection.
14. N'utilisez pas le produit si vous remarquez des dommages.
15. Gardez les piles hors de portée des bébés et des enfants.

Table des matières

4 Introduction

- 4 Contenu de l'emballage
- 4 Commandes de la façade
- 5 Connexions arrière
- 6 Écran

7 Pour commencer

- 7 Configuration rapide

8 Écoute de la radio numérique ou FM

- 8 Changement de station numérique
- 8 Changement de station FM

9 Utilisation des présélections radio

- 9 Pour mémoriser rapidement une station sur une touche de présélection (1–3)
- 9 Pour mémoriser une station dans la liste des présélections (4–20)
- 9 Pour rappeler une présélection lorsque vous écoutez une station radio numérique ou FM

9 Utilisation de l'entrée auxiliaire

- 9 Connexion d'un appareil auxiliaire à votre Elan E3
- 9 Sélection de l'entrée auxiliaire

10 Programmation des alarmes et minuteries

- 10 Programmation d'une alarme
- 10 Programmation de la minuterie de mise en veille
- 10 Programmation de la minuterie de cuisine
- 10 Annulation d'une alarme lorsqu'elle retentit
- 10 Répétition d'une alarme lorsqu'elle retentit

11 Options et paramètres

- 12 Réglage de la date et de l'heure
- 13 Changement de langue
- 14 Rétroéclairage
- 15 Paramètres DAB
- 16 Réglage de la radio FM

17 Spécifications

Introduction

Contenu de l'emballage

Vous trouverez les articles suivants dans la boîte :

- Elan E3
- Adaptateur secteur

Remarque : conservez l'ensemble de l'emballage après avoir retiré votre Elan E3 et les accessoires de la boîte. Le cas échéant, débarrassez-vous de l'emballage conformément aux réglementations locales.

Commandes de la façade

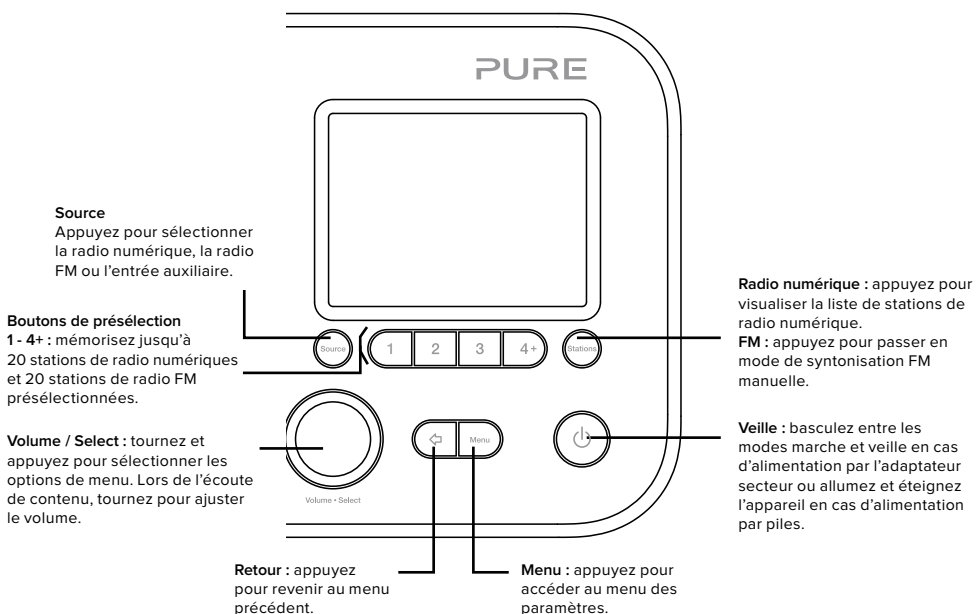

Connexions arrière

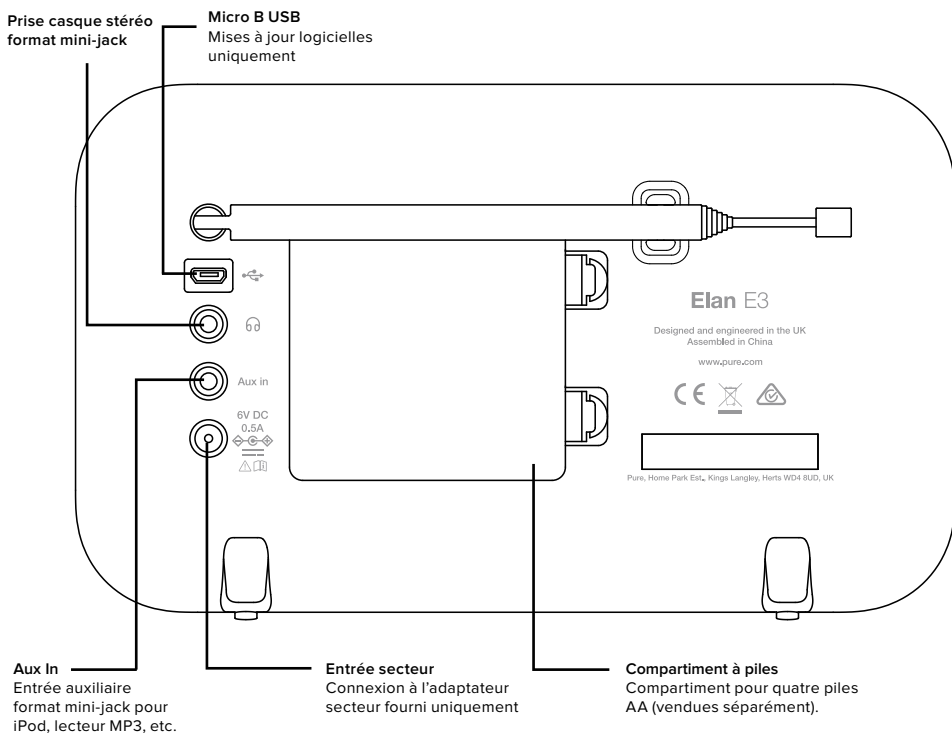

Écran

Menu Source

Appuyez sur le bouton **Source** pour afficher le menu « Source ». Tournez et appuyez sur le bouton **Select** pour changer de source d'entrée.

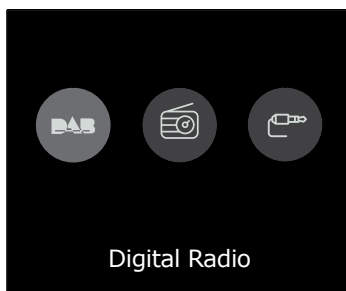

Description	Fonction
Radio DAB	Permet d'écouter une station de radio numérique.
Radio FM	Permet d'écouter une station de radio FM.
Entrée auxiliaire	Permet d'écouter le contenu d'un appareil branché sur l'entrée auxiliaire.

Changement des informations affichées à l'écran

Lorsque vous écoutez une station de radio numérique ou FM, vous pouvez changer les informations affichées à l'écran.

Radio numérique

Lorsque vous écoutez la radio numérique, appuyez sur le bouton **Select** pour choisir les informations affichées à l'écran entre Texte défilant, Type de programme, Ensemble, Chaîne / fréquence, Force du signal / Erreur signal, Débit binaire et Date.

Lorsque vous écoutez la radio numérique, vous pouvez également appuyer sur le bouton **Select** et le maintenir enfoncé pour basculer vers l'écran « En lecture », une version plein écran de l'image de la station de radio et un écran qui affiche des informations sur l'émission en cours de diffusion ainsi que l'image de la station de radio.

Radio FM

Lorsque vous écoutez la radio FM, appuyez sur le bouton **Select** pour choisir les informations affichées à l'écran entre « Texte défilant », « Type de programme », « Fréquence », « Stéréo / Mono » et « Date ».

Pour commencer

Configuration rapide

FR

- 1
 - Détachez l'antenne et déployez-la complètement (étapes **A** et **B**).
 - Insérez le jack de l'adaptateur secteur fourni dans la prise située à l'arrière de la radio (**C**).
 - Branchez l'adaptateur secteur à l'alimentation secteur (**D**).

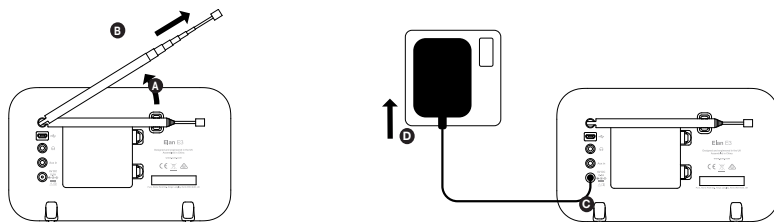

- 2 Appuyez sur le bouton **Veille** pour allumer votre Elan E3.

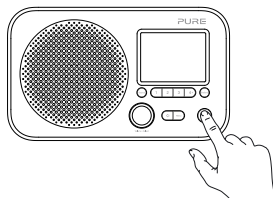

- 3 Attendez que votre radio termine une syntonisation et trouve toutes les stations numériques disponibles. Lorsque la syntonisation automatique est terminée, une station commence à être lue.

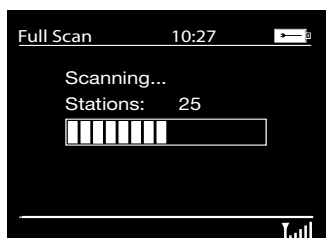

Écoute de la radio numérique ou FM



Écran de la radio numérique



Changement de station de radio numérique

Changement de station numérique

1. Appuyez sur le bouton **Source** et tournez et appuyez sur le bouton **Select** pour sélectionner « Radio DAB » sur l'écran d'accueil. La première fois que vous sélectionnez la radio DAB, votre Elan E3 effectue une syntonisation pour trouver toutes les stations disponibles et se connecte à l'une d'entre elles lorsque ce processus est terminé.
2. Appuyez sur le bouton **Stations** et tournez le bouton **Select** à gauche ou à droite pour parcourir la liste des stations numériques disponibles.
3. Appuyez sur le bouton **Select** pour changer de station.

Changement de station FM

Syntonisation automatique

1. Appuyez sur le bouton **Source** et tournez et appuyez sur le bouton **Select** pour sélectionner « Radio FM » sur l'écran d'accueil.
2. Appuyez sur le bouton **Select** et maintenez-le enfoncé pour rechercher la prochaine station de radio FM qui émet un signal fort.

Syntonisation manuelle

1. Appuyez sur le bouton **Source** et tournez et appuyez sur le bouton **Select** pour sélectionner « Radio FM » sur l'écran d'accueil.
2. Appuyez sur le bouton **Stations** pour passer en mode de syntonisation manuelle.
3. Tournez le bouton **Select** pour avancer ou reculer de 0,05 MHz dans la gamme de fréquences.

Utilisation des présélections radio

Vous pouvez mémoriser jusqu'à 20 stations de radio numériques et 20 stations de radio FM pour y accéder rapidement.

FR

Pour mémoriser rapidement une station sur une touche de présélection (1–3)

Recherchez la station numérique ou FM que vous souhaitez mémoriser. Maintenez enfoncé l'un des boutons de présélection numérotés (1–3) pendant 2 secondes jusqu'à ce que s'affiche un message confirmant que la station a bien été mémorisée.

Pour mémoriser une station dans la liste des présélections (4–20)

1. Recherchez la station numérique ou FM que vous souhaitez mémoriser.
2. Maintenez enfoncé le bouton **4+** pour afficher la liste numérique de présélections enregistrées, puis tournez et appuyez sur le bouton **Select** pour choisir n'importe quel numéro de présélection entre 4 et 20. Vous pouvez remplacer les présélections existantes.

Pour rappeler une présélection lorsque vous écoutez une station radio numérique ou FM

1. Pour vous syntoniser sur les présélections 1 à 3, appuyez sur le bouton numéroté correspondant sur la façade.
2. Pour accéder aux présélections 4 à 20 sur la façade de l'appareil, appuyez sur le bouton **4+**, tournez le bouton **Select** à droite ou à gauche pour faire défiler la liste des présélections, puis appuyez sur le bouton **Select** pour écouter la présélection choisie.

Utilisation de l'entrée auxiliaire

Vous pouvez utiliser l'entrée auxiliaire de votre Elan E3 pour lire n'importe quel contenu musical depuis votre téléphone ou votre tablette.

Connexion d'un appareil auxiliaire à votre Elan E3

Connectez la sortie ligne ou la prise de casque de votre appareil auxiliaire à la prise Aux In de votre Elan E3 à l'aide d'un câble approprié.

Sélection de l'entrée auxiliaire

1. Appuyez sur le bouton **Source** et tournez et appuyez sur le bouton **Select** pour sélectionner « Entrée Aux » sur l'écran d'accueil.
2. Sur votre appareil auxiliaire, sélectionnez le contenu que vous souhaitez écouter sur votre Elan E3. Votre Elan E3 commencera à lire le contenu que vous avez sélectionné sur votre appareil auxiliaire.

Programmation des alarmes et minuteries

Votre Elan E3 dispose de deux alarmes et d'une minuterie de mise en veille. Les fonctionnalités d'alarme ne sont disponibles que lorsque votre Elan E3 est connecté à l'alimentation secteur.

Programmation d'une alarme

1. Appuyez sur le bouton **Menu** et tournez et appuyez sur le bouton **Select** pour sélectionner « Configuration ».
2. Tournez et appuyez sur le bouton **Select** pour sélectionner « Alarmes ».
3. Dans le menu « Alarme », tournez et appuyez sur le bouton **Select** pour sélectionner « Alarme 1 » ou « Alarme 2 ».
4. Appuyez sur **Select** pour placer l'« Alarme » sur « Marche ».
5. Tournez et appuyez sur le bouton **Select** pour changer la « Fréquence ».
6. Sélectionnez « Heure de réveil » en tournant et en appuyant sur le bouton **Select** ; tournez le bouton pour ajuster les heures et les minutes, tout en appuyant sur **Select** pour confirmer chaque section.
7. Tournez et appuyez sur le bouton **Select** pour sélectionner « Source ». Tournez et appuyez sur le bouton **Select** pour sélectionner « Buzzer », « Radio numérique » ou « FM », puis appuyez sur le bouton **Select** pour confirmer.
8. Si vous avez choisi « Radio numérique » ou « FM », tournez et appuyez sur le bouton **Select** pour sélectionner « Présélection ». Pour lire la dernière station que vous avez écoutée, tournez et appuyez sur le bouton **Select** pour sélectionner « Dernière écoute » ou tournez et appuyez sur le bouton **Select** pour choisir une station de radio dans la liste de présélections.
Remarque : passez cette étape si vous configurez une alarme à Tonalité.
9. Tournez et appuyez sur le bouton **Select** pour sélectionner « Durée ». Tournez et appuyez sur le bouton **Select** pour sélectionner la durée en minutes pendant laquelle l'alarme doit sonner.
10. Tournez et appuyez sur le bouton **Select** pour sélectionner « Volume ». Tournez et appuyez sur le bouton **Select** pour régler le volume de l'alarme.

Programmation de la minuterie de mise en veille

1. Appuyez sur le bouton **Menu** et tournez et appuyez sur le bouton **Select** pour sélectionner « Configuration ».
2. Tournez et appuyez sur le bouton **Select** pour sélectionner « Mode sommeil ».
3. Tournez et appuyez sur le bouton **Select** pour ajuster la durée de la minuterie de mise en veille.

Programmation de la minuterie de cuisine

1. Appuyez sur le bouton **Menu** et tournez et appuyez sur le bouton **Select** pour sélectionner « Configuration ».
2. Tournez et appuyez sur le bouton **Select** pour sélectionner « Minuterie ».
3. Tournez et appuyez sur le bouton **Select** pour ajuster la durée de la minuterie de cuisine.

Annulation d'une alarme lorsqu'elle retentit

Appuyez sur **Veille** pour annuler une alarme lorsqu'elle retentit ou appuyez sur **Source** pour annuler et laisser la radio allumée.

Répétition d'une alarme lorsqu'elle retentit

Pour répéter une alarme lorsqu'elle retentit, appuyez sur le bouton **Select**. L'écran affichera un compte à rebours pour montrer la durée de répétition de l'alarme. Pour ajuster le laps de temps avant la répétition de l'alarme, appuyez sur le bouton **Select** pour changer la durée de répétition par intervalles de 5 minutes jusque 15 minutes, puis 30 minutes. Pour annuler une alarme qui se répète, appuyez sur le bouton **Veille**.

Options et paramètres

Sélection d'un mode d'égaliseur

Votre Elan E3 inclut des préréglages audio d'égaliseur et propose également une amplification de la puissance sonore afin d'aider à améliorer votre expérience d'écoute lors d'une écoute à faible volume.

1. Appuyez sur le bouton **Menu** pour afficher le menu principal.
2. Tournez et appuyez sur le bouton **Select** pour sélectionner « Configuration » > « Égaliseur ».
3. Tournez et appuyez sur le bouton **Select** pour choisir entre « Plat », « Classique », « Jazz », « Pop », « Rock », « Informations » et « Personnalisée ». Si vous souhaitez utiliser un mode d'égaliseur personnalisé, sélectionnez « Personnalisée » (voir ci-dessous pour plus d'informations).

Création d'un mode d'égaliseur personnalisé

Vous pouvez régler manuellement les niveaux de basses et d'aigus et spécifier si l'amplification de la puissance sonore doit être activée afin d'aider à améliorer votre expérience d'écoute lors d'une écoute à faible volume de votre Elan E3.

Réglage manuel des basses et des aigus

1. Appuyez sur le bouton **Menu** pour afficher le menu principal.
2. Tournez et appuyez sur le bouton **Select** pour sélectionner « Configuration » > « Égaliseur » > « Configuration personnalisée ».
3. Tournez et appuyez sur le bouton **Select** pour sélectionner « Basses » ou « Aigus ».
4. Tournez et appuyez sur le bouton **Select** pour régler le niveau entre « -3 » (faible) et « +3 » (élevé).

Activation de l'amplification de la puissance sonore

Si vous écoutez de votre Elan E3 à un faible volume, vous pouvez utiliser l'amplification de la puissance sonore pour améliorer votre expérience d'écoute.

Pour activer ou désactiver l'amplification de la puissance sonore :

1. Appuyez sur le bouton **Menu** pour afficher le menu principal.
2. Tournez et appuyez sur le bouton **Select** pour sélectionner « Configuration » > « Égaliseur » > « Configuration personnalisée ».
3. Tournez et appuyez sur le bouton **Select** pour faire défiler les options jusqu'à « Puissance sonore ».
4. Appuyez sur le bouton **Select** pour « Activer » ou « Désactiver » l'amplification de la puissance sonore.

Création d'un mode d'égaliseur personnalisé

Lorsque vous avez terminé de configurer votre profil, procédez à l'opération suivante pour l'écouter sur votre Elan E3.

1. Appuyez sur le bouton **Menu** pour afficher le menu principal.
2. Tournez et appuyez sur le bouton **Select** pour sélectionner « Configuration » > « Égaliseur ».
3. Tournez et appuyez sur le bouton **Select** pour sélectionner « Personnalisée ».

Réglage de la date et de l'heure

L'horloge se règle automatiquement à l'aide de votre signal radio numérique ou FM. Si la date ou l'heure ne se met pas à jour automatiquement, vous pouvez la régler manuellement à l'aide de cette option.

Remarque : toute mise à jour d'heure ou de date reçue par transmission numérique sera prioritaire par rapport aux réglages manuels.

Réglage manuel de la date et de l'heure

1. Appuyez sur le bouton **Menu** pour afficher le menu principal.
2. Tournez et appuyez sur le bouton **Select** pour sélectionner « Configuration » > « Heure ».
3. Tournez et appuyez sur le bouton **Select** pour sélectionner « Régl. heure/date ».
4. Tournez et appuyez sur le bouton **Select** pour régler le jour du mois. Répétez cette opération pour régler le mois et l'année.
5. Tournez et appuyez sur le bouton **Select** pour régler l'heure. Répétez l'opération pour régler les minutes.

Remarque : Si vous avez réglé votre Elan E3 pour qu'il utilise le format 12 heures, assurez-vous de sélectionner la version « AM » ou « PM » de l'heure avant d'appuyer sur le bouton **Select**.

Options de synchronisation de la date et de l'heure

Vous pouvez synchroniser la date et l'heure sur votre Elan E3 à l'aide du signal radio FM ou numérique.

Pour spécifier les options de synchronisation d'horloge :

1. Appuyez sur le bouton **Menu** pour afficher le menu principal.
2. Tournez et appuyez sur le bouton **Select** pour sélectionner « Configuration » > « Heure ».
3. Tournez et appuyez sur le bouton **Select** pour sélectionner « MAJ automatique ».
4. Tournez et appuyez sur le bouton **Select** pour choisir entre les options de synchronisation de l'horloge (« Toute », « Via radio numérique », « Via FM » et « Pas de MAJ »).

Changement du format de l'heure

1. Appuyez sur le bouton **Menu** pour afficher le menu principal.
2. Tournez et appuyez sur le bouton **Select** pour sélectionner « Configuration » > « Heure ».
3. Tournez et appuyez sur le bouton **Select** pour sélectionner « Régl. 12h/24h ».
4. Tournez et appuyez sur le bouton **Select** pour choisir entre « 12 » et « 24 » heures.

Modification du format de date

1. Appuyez sur le bouton **Menu** pour afficher le menu principal.
2. Tournez et appuyez sur le bouton **Select** pour sélectionner « Configuration » > « Heure ».
3. Tournez et appuyez sur le bouton **Select** pour sélectionner « Régl. format date ».
4. Tournez et appuyez sur le bouton **Select** pour choisir entre « JJ-MM-AAAA » et « MM-JJ-AAAA ».

Changement de langue

Vous pouvez sélectionner la langue utilisée par votre Elan E3 pour afficher les menus et options.

1. Appuyez sur le bouton **Menu** pour afficher le menu principal.
2. Tournez et appuyez sur le bouton **Select** pour sélectionner « Configuration » > « Langue ».
3. Tournez et appuyez sur le bouton **Select** pour sélectionner une langue de menu.

Réinitialisation d'usine

La réinitialisation de votre Elan E3 supprime toutes vos présélections, stations enregistrées et alarmes et rétablit les paramètres par défaut pour toutes les autres options.

1. Appuyez sur le bouton **Menu** pour afficher le menu principal.
2. Tournez et appuyez sur le bouton **Select** pour sélectionner « Configuration » > « Régl. en usine ».
3. Tournez et appuyez sur le bouton **Select** pour sélectionner « Oui » afin de réinitialiser votre Elan E3 aux paramètres d'usine. Sélectionnez « Non » si vous ne souhaitez pas réinitialiser votre Elan E3 aux paramètres d'usine.

Rétroéclairage

Vous pouvez ajuster la durée d'éclairage de l'écran ainsi que sa luminosité lorsque votre Elan E3 est allumé.

Extinction

Pour régler la durée de rétroéclairage de l'écran avant extinction :

1. Appuyez sur le bouton **Menu** pour afficher le menu principal.
2. Tournez et appuyez sur le bouton **Select** pour sélectionner « Configuration » > « Rétroéclairé ».
3. Tournez et appuyez sur le bouton **Select** pour sélectionner « Temporisation ».
4. Tournez et appuyez sur le bouton **Select** pour sélectionner un paramètre de temporisation. Pour spécifier que le rétroéclairage doit toujours rester activé, sélectionnez « Activé ».

Niveau allumé

Pour spécifier la luminosité de l'écran lorsque votre Elan E3 est allumé :

1. Appuyez sur le bouton **Menu** pour afficher le menu principal.
2. Tournez et appuyez sur le bouton **Select** pour sélectionner « Configuration » > « Rétroéclairé ».
3. Tournez et appuyez sur le bouton **Select** pour sélectionner « Niveau marche ».
4. Tournez et appuyez sur le bouton **Select** pour choisir entre « Élevé », « Moyen » et « Bas ».

Niveau atténué

Pour spécifier la luminosité de l'écran lorsque votre Elan E3 est atténué :

1. Appuyez sur le bouton **Menu** pour afficher le menu principal.
2. Tournez et appuyez sur le bouton **Select** pour sélectionner « Configuration » > « Rétroéclairé ».
3. Tournez et appuyez sur le bouton **Select** pour sélectionner « Niveau attén. ».
4. Tournez et appuyez sur le bouton **Select** pour choisir entre « Élevé », « Moyen », « Bas » et « Désactivé ».

Paramètres DAB

Remarque : les paramètres DAB sont disponibles uniquement lorsque la source radio est réglée sur « DAB ».

Recherche totale

Vous pouvez choisir la fonction « Recherche total. » (syntonisation automatique) pour rechercher automatiquement de nouvelles stations de radio numériques et supprimer celles qui sont inactives.

Pour effectuer une syntonisation automatique :

1. Appuyez sur le bouton **Menu**.
2. Tournez et appuyez sur le bouton **Select** pour sélectionner « Recherche total. ». Le nombre de stations trouvées s'affichera au cours de la syntonisation automatique.

Lorsque la syntonisation automatique est terminée, votre Elan E3 se syntonisera sur la dernière station que vous écoutiez. Si la dernière station que vous écoutiez n'est plus disponible, votre Elan E3 se syntonisera sur la première station de la liste alphabétique.

Syntonisation manuelle

Pour vérifier manuellement la force du signal d'un canal connu :

1. Appuyez sur le bouton **Menu**.
2. Tournez et appuyez sur le bouton **Select** pour sélectionner « Réglage manuel ».
3. Tournez et appuyez sur le bouton **Select** pour sélectionner le canal.

Dynamic Range Control (Niveau DRC)

La fonction DRC (Dynamic Range Control) permet de faciliter l'écoute des sons atténués d'une station de radio numérique, notamment lors de l'écoute à un volume réduit ou dans un environnement bruyant. Assurez-vous que la technologie DRC est disponible sur la station en question.

Pour modifier les paramètres DRC :

1. Appuyez sur le bouton **Menu**.
2. Tournez et appuyez sur le bouton **Select** pour sélectionner « DRC ».
3. Tournez et appuyez sur le bouton **Select** pour choisir l'une des options suivantes :
 - DRC élevé** : le niveau de compression DRC maximum est appliqué.
 - DRC faible** : un niveau de compression DRC limité est appliqué.
 - DRC désactivé** : la compression DRC est désactivée.

Réglage de la radio FM

Remarque : les réglages de la radio FM sont disponibles uniquement lorsque la source radio est réglée sur « FM ».

Option FM stéréo

Vous pouvez choisir entre la réception stéréo ou mono lorsque vous écoutez la radio FM. Le mode mono permet parfois d'obtenir un son de meilleure qualité lorsque le signal stéréo est trop faible.

Pour passer de la réception stéréo à la réception mono :

1. Appuyez sur le bouton **Menu**.
2. Tournez et appuyez sur le bouton **Select** pour sélectionner « Réglage audio ».
3. Sélectionnez « Stéréo admis » ou « Stations mono ».

Recherche FM

Vous pouvez choisir si votre Elan E3 s'arrête automatiquement à la prochaine station FM disponible ou à la prochaine station FM disponible avec un signal fort lorsque vous recherchez une station FM. Pour modifier le réglage de la recherche FM :

1. Appuyez sur le bouton **Menu**.
2. Tournez et appuyez sur le bouton **Select** pour sélectionner « Régl. recherche ».
3. Sélectionnez « Stations fortes » ou « Toutes chaînes ».

Spécifications

Radio	Radio numérique (DAB / DAB+) et FM.
Fréquences	Numérique : bande III (174–240 MHz) ; FM : 87,5–108 MHz (avec RDS).
Écran	Écran TFT couleur 2,8" 320 x 240.
Haut-parleur	Amplificateur large bande 3", 2 watts de sortie
Connectique d'entrée	Prise d'adaptateur d'alimentation 6 V CC (adaptateur fourni)
Connectique de sortie	Prise casque stéréo format mini-jack
Alimentation électrique	6 V CC, 500 mA ou 4 x piles AA
Consommation d'énergie en veille	0.44 watts
Dimensions	200 mm (l) x 53 mm (P) x 115 mm (H)
Poids	420 g
Température de fonctionnement	0 °C à +40 °C
Garantie	Garantie complète de trois ans.
Version logicielle	1RC3
Homologations	Marquage CE. Pure International Limited déclare par les présentes que ce modèle de radio Elan E3 est conforme aux principales exigences de la directive RED (2014/53/UE). Le texte intégral de la Déclaration de conformité UE est disponible à l'adresse suivante : http://www.pure.com/about/red Dans un environnement avec une décharge électrostatique, l'unité peut mal fonctionner et nécessite parfois que l'utilisateur se réinitialise pour récupérer.



Informations sur la garantie

Pure International Limited garantit à l'utilisateur final que le présent produit est exempt de défauts de matière et de main-d'œuvre dans le cadre d'une utilisation normale, pour une période de trois ans à compter de la date d'achat. La présente garantie couvre les pannes dues à un défaut de conception ou de fabrication ; elle n'est pas applicable aux dommages accidentels, quelle qu'en soit la cause, à l'usure normale du produit, ainsi qu'à tous les dommages dus à la négligence et aux interventions, modifications ou réparations effectuées sans notre autorisation. Si vous rencontrez un problème avec votre appareil, veuillez contacter votre fournisseur ou l'assistance technique de Pure à l'adresse <http://support.pure.com>.

Avis de non-responsabilité

Pure International Limited décline toute responsabilité et n'accorde aucune garantie quant au contenu du présent document, notamment en ce qui concerne les garanties implicites de valeur marchande ou d'adéquation à un usage spécifique. En outre, Pure International Limited se réserve le droit de réviser ce document et d'y apporter des modifications de temps à autre sans obligation pour Pure International Limited d'en avertir quelque personne ou organisation que ce soit.

Marques déposées

Elan E3, Pure et le logo Pure sont des marques commerciales ou des marques déposées de Pure International Limited.

Copyright

Copyright © 2017 Pure International Limited. Tous droits réservés. Aucune partie de cette publication ne peut être copiée, distribuée, transmise, transcrite, stockée dans un système de récupération, traduite dans une langue humaine ou informatique, sous quelque forme ou par quelque procédé que ce soit, électronique, mécanique, magnétique, manuel ou autre, ou divulguées à des tiers sans le consentement exprès écrit de Pure International Limited.

Comment éliminer ce produit



Ce marquage indique que ce produit ne doit pas être éliminé avec les autres déchets ménagers au sein de l'UE. L'élimination incontrôlée des déchets pouvant porter préjudice à l'environnement ou à la santé humaine, séparez ces composants des autres types de déchets et recyclez-les conformément au principe de réutilisation des ressources matérielles. Pour rapporter votre appareil usagé, utilisez les systèmes de reprise et de collecte mis à votre disposition ou contactez le détaillant auprès duquel vous avez acheté le produit. Celui-ci peut procéder au recyclage du produit en toute sécurité.

Elan E3

Grazie per aver scelto Elan E3. Questo manuale ti permetterà di utilizzare al meglio e in brevissimo tempo il tuo prodotto.

EN

DE

FR

IT

NO

DA

NL

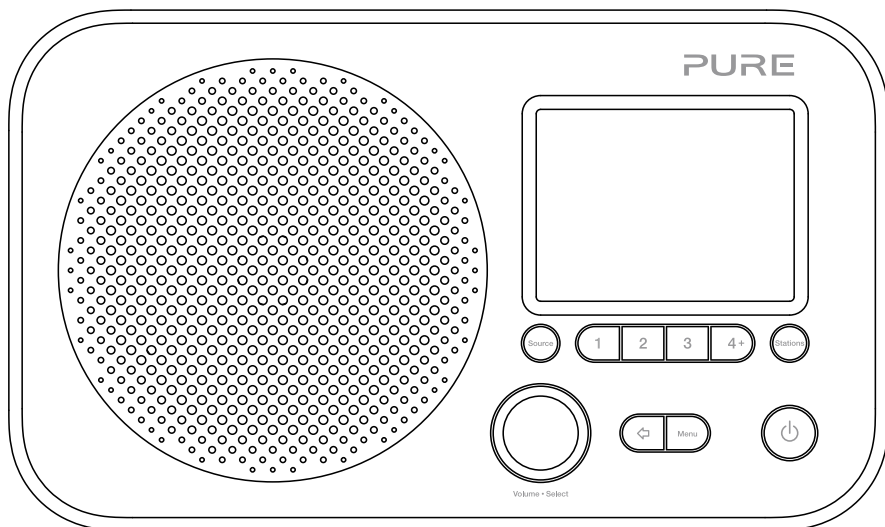



Istruzioni di sicurezza e avvertenze

Simboli utilizzati su questo prodotto

Simbolo	Descrizione
	Questo simbolo di AVVERTENZA viene impiegato in tutto il manuale per indicare un rischio potenzialmente grave per la sicurezza della propria persona. Per evitare possibili infortuni, anche letali, rispettare tutte le avvertenze di sicurezza associate questo simbolo.
	Questo simbolo viene utilizzato sul prodotto per richiamare l'attenzione dell'utente e avvisarlo di leggere le istruzioni prima dell'uso.
	Questo simbolo indica la tensione CC.
	Questo simbolo indica il pulsante su cui agire per accendere o mettere in standby la radio.

1. Leggere, rispettare e conservare le seguenti istruzioni – prima di utilizzare questo prodotto, è opportuno leggere tutte le istruzioni di sicurezza e di funzionamento, conservandole per futura consultazione. Dovrebbero essere rispettate tutte le avvertenze riportate sull'apparecchio e nelle istruzioni di funzionamento
2. Il mancato rispetto delle istruzioni di installazione o utilizzo del prodotto può compromettere la sicurezza del prodotto e invalidare la garanzia.
3. Utilizzare l'alimentatore indicato nel presente manuale/istruzioni di utilizzo (fornito da Pure con il numero di modello SW0600500-A01, SW0600500-A02 o SW0600500-AM) solo per alimentare l'apparecchio e per nessun altro scopo.
4. L'adattatore di rete serve anche come sezionatore e deve rimanere sempre prontamente accessibile.
5. Se il prodotto è collegato alla rete elettrica, non immergerlo in acqua e non utilizzarlo in un ambiente bagnato / umido, come nella doccia o in bagno. L'alimentatore non deve essere esposto a spruzzi o gocciolamento. Non collocare sul dispositivo oggetti contenenti liquidi (ad esempio vasi).
6. Non rimuovere le viti dalla custodia del prodotto e non aprirla. La riparazione del prodotto può essere eseguita solo da personale competente e autorizzato. Non utilizzare il prodotto nel caso si riscontrino danni.
7. Tenere il prodotto lontano dalla luce solare diretta e da fonti di calore, come radiatori, stufe o altri apparecchi che producono calore.
8. Pericolo di esplosione se le batterie viene sostituita in modo non corretto (verificare la polarità). Sostituire solo con una batteria uguale o di tipo equivalente. Le batterie non deve essere esposta a temperature eccessivamente elevate, quali raggi solari, fuoco o simili. Assicurarsi che le batterie siano smaltite nel rispetto dell'ambiente.
9. Non esporre il prodotto a fiamme libere evitando, ad esempio, di posizionare candele accese sopra o vicino al prodotto.
10. Non ostacolare la ventilazione coprendo il prodotto o l'alimentatore.
11. Pulire solo con un panno asciutto.
12. Questo prodotto è destinato all'uso in condizioni climatiche temperate.
13. Se il prodotto non viene utilizzato nei modi indicati nelle istruzioni, la protezione potrebbe esserne pregiudicata.
14. Non utilizzare il prodotto nel caso si riscontrino danni.
15. Tenere le batterie fuori dalla portata di neonati e bambini.

Sommario

4 Introduzione

- 4 Contenuto della confezione
- 4 Comandi del pannello anteriore
- 5 Connettori del pannello posteriore
- 6 Display

7 Per iniziare

- 7 Impostazione rapida

8 Ascolto della radio digitale o FM

- 8 Modifica delle stazioni digitali
- 8 Modifica delle stazioni FM

8 Uso delle stazioni radio preselezionabili

- 8 Per memorizzare in modo rapido una stazione e richiamarla con un tasto di preselezione (1-3)
- 8 Per memorizzare una stazione nell'elenco di preselezione (4-20)
- 8 Per richiamare una preselezione durante l'ascolto di stazioni radio digitali o FM

9 Utilizzo dell'ingresso ausiliario

- 9 Collegamento di un dispositivo ausiliario alla radio Elan E3
- 9 Selezione dell'ingresso ausiliario

10 Impostazione di sveglie e timer

- 10 Impostazione di una sveglia
- 10 Impostazione del timer di autospegnimento
- 10 Impostazione del timer da cucina
- 10 Annullamento della sveglia
- 10 Ripetizione della sveglia

11 Opzioni e impostazioni

- 12 Impostazioni di ora e data
- 13 Modifica della lingua preferita
- 14 Retroilluminazione
- 15 Impostazioni DAB
- 16 Impostazioni radio FM

17 Specifiche

Introduzione

Contenuto della confezione

La scatola contiene i seguenti elementi:

- Elan E3
- Adattatore di alimentazione

Nota: conservare l'imballaggio dopo aver rimosso la radio Elan E3 e gli accessori dalla scatola. Se si decide di smaltire l'imballaggio, rispettare le normative locali vigenti.

Comandi del pannello anteriore

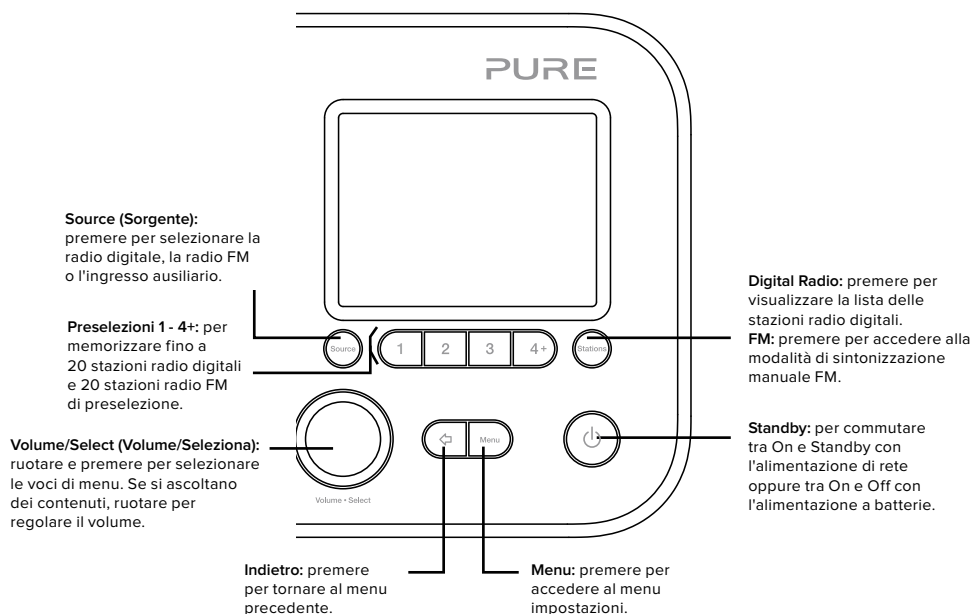

Connettori del pannello posteriore

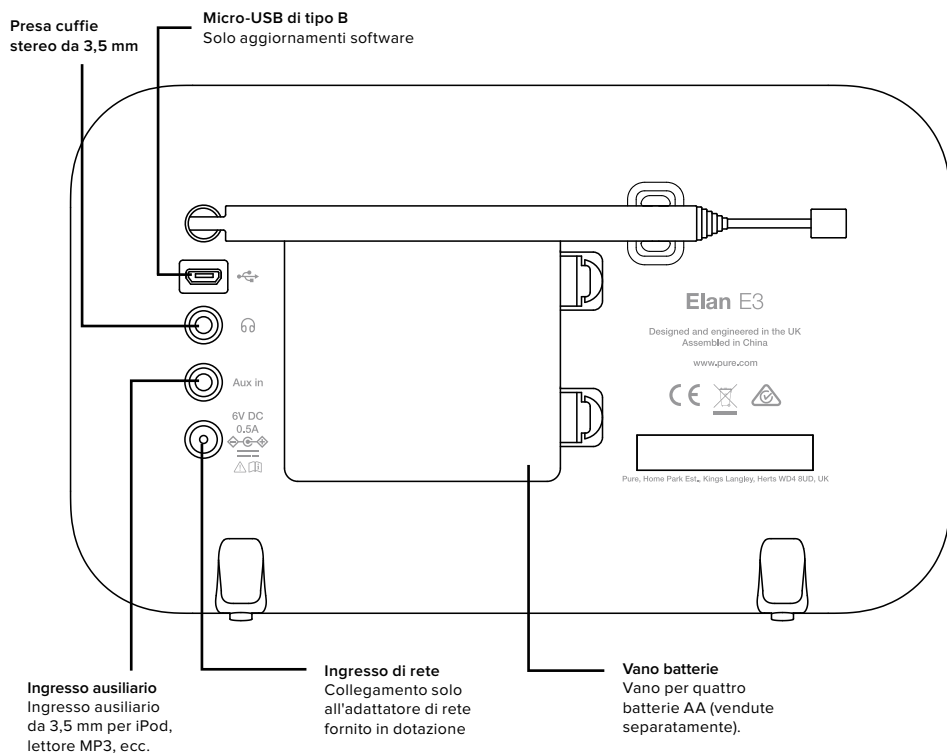

IT

Display

Menu Sorgente

Premere il pulsante **Source** per visualizzare il menu "Sorgente". Ruotare e premere la manopola **Select** per passare da una sorgente all'altra.

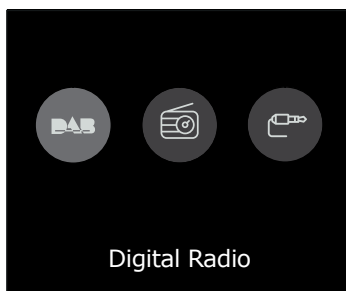

Descrizione	Funzione
Radio DAB	Ascoltare una stazione radio digitale.
Radio FM	Ascoltare una stazione radio FM.
Ingresso ausiliario	Ascoltare i contenuti di un dispositivo collegato all'ingresso Aux.

Modifica delle informazioni sullo schermo

Quando si ascolta una stazione radio digitale o FM, è possibile modificare le informazioni visualizzate sullo schermo.

Radio digitale

Quando si ascolta la radio digitale, premere la manopola **Select** per scegliere le informazioni visualizzate sul display tra "Testo a scorrim.", "Tipo programma", "Insieme", "Stazione/frequenza", "Forza/errore segnale", "BIT rate" o "Data"

Quando si ascolta la radio digitale, tenendo premuta la manopola **Select** è possibile scegliere anche se il display deve visualizzare la schermata "Riproduzione", una versione a schermo intero dell'artwork della stazione radio o una schermata che mostra informazioni sullo show che viene trasmesso insieme all'artwork della stazione radio.

Radio FM

Quando si ascolta la radio FM, premere la manopola **Select** per scegliere le informazioni visualizzate sul display tra "Testo a scorrim.", "Tipo programma", "Frequenza", "Stereo/Mono" e "Data".

Per iniziare

Impostazione rapida

- 1
 - Sganciare l'antenna ed estenderla completamente (passi **A** e **B**).
 - Inserire il jack dell'adattatore di rete in dotazione nella presa sul retro della radio (**C**).
 - Collegare l'adattatore di rete alla presa di rete (**D**).

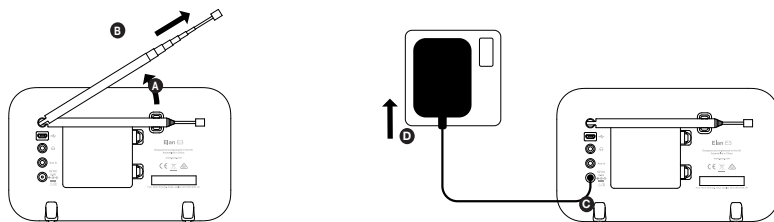

- 2 Premere il pulsante **Standby** per accendere la radio Elan E3.

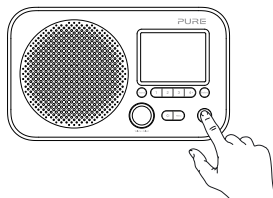

- 3 Attendere che la radio completi la sequenza di sintonizzazione automatica che consentirà di trovare tutte le stazioni digitali disponibili. Al termine della sintonizzazione automatica, la radio si sintonizzerà su una stazione.



Ascolto della radio digitale o FM



Schermata "Digital Radio"



Cambio della stazione radio digitale

Modifica delle stazioni digitali

1. Premere il pulsante **Source** quindi ruotare e premere la manopola **Select** per selezionare "Radio DAB" dalla schermata Home. Quando si seleziona Radio DAB per la prima volta, Elan E3 eseguirà una sintonizzazione automatica per trovare tutte le stazioni disponibili e, al termine, si sintonizzerà su una stazione.
2. Premere il pulsante **Stations** e ruotare la manopola **Select** a sinistra o destra per scorrere l'elenco delle stazioni digitali disponibili.
3. Premere la manopola **Select** per cambiare stazione.

Modifica delle stazioni FM

Sintonizzazione

1. Premere il pulsante **Source** quindi ruotare e premere la manopola **Select** per selezionare "Radio FM" dalla schermata Home.
2. Tenere premuta la manopola **Select** per cercare la prossima stazione radio FM con un segnale forte.

Sintonizzazione manuale

1. Premere il pulsante **Source** quindi ruotare e premere la manopola **Select** per selezionare "Radio FM" dalla schermata Home.
2. Premere il pulsante **Stations** per accedere alla modalità di sintonizzazione manuale.
3. Ruotare la manopola **Select** per ottenere incrementi o decrementi di 0,05 MHz.

Uso delle stazioni radio preselezionate

È possibile memorizzare un massimo di 20 stazioni radio digitali e 20 stazioni FM di accesso rapido.

Per memorizzare in modo rapido una stazione e richiamarla con un tasto di preselezione (1-3)

Sintonizzare la radio sulla stazione digitale o FM da memorizzare. Premere e tenere premuto uno dei pulsanti numerati di preselezione (1-3) per due secondi fino alla comparsa di un messaggio che conferma la memorizzazione della preselezione.

Per memorizzare una stazione nell'elenco di preselezione (4-20)

1. Sintonizzare la radio sulla stazione digitale o FM da memorizzare.
2. Tenere premuto il pulsante **4+** per visualizzare l'elenco numerico delle stazioni radio preselezionate, quindi ruotare e premere la manopola **Select** per scegliere un qualunque numero di preselezione tra 4 e 20. È possibile sovrascrivere preselezioni esistenti.

Per richiamare una preselezione durante l'ascolto di stazioni radio digitali o FM

1. Per sintonizzarsi sulle preselezioni da 1 a 3, premere il pulsante numerato corrispondente sul pannello anteriore.
2. Per accedere all'elenco delle stazioni preselezionate da 4 a 20, premere il pulsante **4+** sul pannello anteriore, ruotare la manopola **Select** verso destra o verso sinistra per scorrere l'elenco delle preselezioni, quindi premere e rilasciare la manopola **Select** per sintonizzarsi sulla preselezione scelta.

Utilizzo dell'ingresso ausiliario

Per riprodurre la musica proveniente da smartphone o tablet, è possibile utilizzare l'ingresso ausiliario presente su Elan E3.

Collegamento di un dispositivo ausiliario alla radio Elan E3

Collegare l'uscita linea o la presa cuffie del proprio dispositivo ausiliario alla presa Aux In di Elan E3 con un cavo adeguato.

Selezione dell'ingresso ausiliario

1. Premere il pulsante **Source**, quindi ruotare e premere il pulsante **Select** per selezionare "Ingresso AUX" dalla schermata Home.
2. Sul dispositivo ausiliario, selezionare il contenuto che si desidera ascoltare sulla radio Elan E3.

Elan E3 inizierà a riprodurre il contenuto selezionato sul dispositivo ausiliario.

Impostazione di sveglie e timer

Elan E3 ha due sveglie e un timer di autospegnimento.

Le funzioni sveglia sono operative solo quando Elan E3 è collegata all'alimentazione di rete.

Impostazione di una sveglia

1. Premere il pulsante **Menu** e ruotare e premere la manopola **Select** per selezionare "Config. di sis."
2. Ruotare e premere la manopola **Select** per selezionare "Sveglie".
3. Dal menu "Sveglie", ruotare e premere la manopola **Select** per selezionare "Sveglia 1" o "Sveglia 2".
4. Premere **Select** per passare "Sveglia" su "On".
5. Ruotare e premere la manopola **Select** per modificare la "Frequenza"
6. Selezionare "Orario sveglia" ruotando e premendo la manopola **Select**; ruotare la manopola per regolare ore e minuti, premendo **Select** per confermare ogni sezione.
7. Ruotare e premere la manopola **Select** per selezionare "Fonte". Ruotare e premere la manopola **Select** per scegliere tra "Cicalino", "Digital Radio" e "FM"; quindi premere la manopola **Select** per confermare.
8. Se si è scelto "Digital Radio" o "FM", ruotare e premere la manopola **Select** per selezionare "Preselez.". Per tornare sulla stazione ascoltata l'ultima volta, ruotare e premere la manopola **Select** per selezionare "Ultimo ascolto" o ruotare e premere la manopola **Select** per scegliere una stazione radio dall'elenco di preselezione.
Nota: saltare questo passo se si sta impostando una sveglia sonora.
9. Ruotare e premere la manopola **Select** per selezionare "Durata". Ruotare e premere la manopola **Select** per impostare la durata, in minuti, per cui la sveglia deve suonare.
10. Ruotare e premere la manopola **Select** per selezionare "Volume". Ruotare e premere la manopola **Select** per impostare il volume della sveglia.

Impostazione del timer di autospegnimento

1. Premere il pulsante **Menu** e ruotare e premere la manopola **Select** per selezionare "Config. di sis."
2. Ruotare e premere la manopola **Select** per selezionare "Sleep".
3. Ruotare e premere la manopola **Select** per regolare la durata del timer di autospegnimento.

Impostazione del timer da cucina

1. Premere il pulsante **Menu** e ruotare e premere la manopola **Select** per selezionare "Config. di sis."
2. Ruotare e premere la manopola **Select** per selezionare "Timer da cucina".
3. Ruotare e premere la manopola **Select** per regolare la lunghezza del timer da cucina.

Annullamento della sveglia

Premere **Standby** per annullare qualunque tipo di sveglia o premere **Source** per annullare e lasciare la radio accesa.

Ripetizione della sveglia

Per ripetere una sveglia, premere la manopola **Select**. Il display visualizzerà un timer di conto alla rovescia per mostrare l'intervallo di tempo di ripetizione della sveglia. Per regolare questo intervallo, premere la manopola **Select** per modificare la ripetizione a intervalli da 5 minuti, fino a 15 e poi 30 minuti. Per annullare la ripetizione della sveglia, premere il pulsante **Standby**.

Opzioni e impostazioni

Scegliere un'impostazione di equalizzazione

Elan E3 include preselezioni audio di equalizzazione e la possibilità di impostare l'intensità del suono per migliorare l'esperienza di ascolto a basso volume.

1. Premere il pulsante **Menu** per visualizzare il menu principale.
2. Ruotare e premere la manopola **Select** per selezionare "Config. di sis." > "Equalizzatore".
3. Ruotare e premere la manopola **Select** per scegliere tra "Flat", "Classica", "Jazz", "Pop", "Rock", "Notizie" e "Personalizzaz.". Se si desidera usare un'impostazione EQ personalizzata, selezionare "Personalizzaz." (vedere di seguito per ulteriori informazioni).

Creare l'impostazione EQ personalizzata

È possibile impostare manualmente i livelli di bassi e acuti e abilitare l'impostazione di intensità del suono per migliorare l'esperienza di ascolto a basso volume.

Impostazione manuale dei livelli dei bassi e degli acuti

1. Premere il pulsante **Menu** per visualizzare il menu principale.
2. Ruotare e premere la manopola **Select** per selezionare "Config. di sis." > "Equalizzatore" > "Imp.personali".
3. Ruotare e premere la manopola **Select** per selezionare "Bassi" o "Acuti".
4. Ruotare e premere la manopola **Select** per impostare il livello da "-3" (basso) a "+3" (alto).

Abilitazione dell'impostazione di intensità del suono

Se si ascolta Elan E3 a basso volume, è possibile usare l'impostazione di intensità del suono per migliorare l'esperienza di ascolto.

Per attivare o disattivare l'impostazione di intensità del suono:

1. Premere il pulsante **Menu** per visualizzare il menu principale.
2. Ruotare e premere la manopola **Select** per selezionare "Config. di sis." > "Equalizzatore" > "Imp.personali".
3. Ruotare e premere la manopola **Select** per scorrere fino a "Intensità del suono".
4. Premere la manopola **Select** per abilitare "On" o disabilitare "Off" l'impostazione dell'intensità del suono.

Scegliere l'impostazione EQ personalizzata

Una volta configurato il profilo, procedere come segue per ascoltarlo su Elan E3.

1. Premere il pulsante **Menu** per visualizzare il menu principale.
2. Ruotare e premere la manopola **Select** per selezionare "Config. di sis." > "Equalizzatore".
3. Ruotare e premere la manopola **Select** per scegliere "Personalizzaz.".

Impostazioni di ora e data

L'orologio si regola automaticamente usando il segnale della radio digitale o FM. Nel caso in cui l'ora e la data non si aggiornino automaticamente, questa opzione permette di impostarle manualmente.

Nota: gli aggiornamenti di ora e data ricevuti da una trasmissione digitale avranno la priorità sulle impostazioni manuali.

Impostare ora e data manualmente

1. Premere il pulsante **Menu** per visualizzare il menu principale.
2. Ruotare e premere la manopola **Select** per selezionare "Config. di sis." > "Ora/Data".
3. Ruotare e premere la manopola **Select** per selezionare "Imposta Ora/Data".
4. Ruotare e premere la manopola **Select** per impostare il giorno del mese. Ripetere per impostare mese e anno.
5. Ruotare e premere la manopola **Select** per impostare l'ora. Ripetere per regolare i minuti.
Nota: se Elan E3 è stata impostata con il formato 12 ore, verificare di aver selezionato la versione "AM" o "PM" dell'ora prima di premere la manopola **Select**.

Opzioni di sincronizzazione ora e data

Su Elan E3 è possibile sincronizzare ora e data usando il segnale radio FM o digitale.

Per selezionare le opzioni di sincronizzazione dell'orologio:

1. Premere il pulsante **Menu** per visualizzare il menu principale.
2. Ruotare e premere la manopola **Select** per selezionare "Config. di sis." > "Ora/Data".
3. Ruotare e premere la manopola **Select** per scegliere "Auto Aggiornam.".
4. Ruotare e premere la manopola **Select** per scegliere tra le opzioni di sincronizzazione dell'orologio "da qualsiasi", "da radio digitale", "da FM" e "Nessun aggiorn.".

Modifica del formato dell'ora

1. Premere il pulsante **Menu** per visualizzare il menu principale.
2. Ruotare e premere la manopola **Select** per selezionare "Config. di sis." > "Ora/Data".
3. Ruotare e premere la manopola **Select** per scegliere "Imp. 12/24 Ore".
4. Ruotare e premere la manopola **Select** per scegliere tra "12" o "24" ore.

Modifica del formato della data

1. Premere il pulsante **Menu** per visualizzare il menu principale.
2. Ruotare e premere la manopola **Select** per selezionare "Config. di sis." > "Ora/Data".
3. Ruotare e premere la manopola **Select** per selezionare "Imp.Formato Data".
4. Ruotare e premere la manopola **Select** per scegliere tra "GG-MM-AAAA" e "MM-GG-AAAA".

Modifica della lingua preferita

Su Elan E3, è possibile selezionare la lingua che si desidera usare per menu e opzioni.

1. Premere il pulsante **Menu** per visualizzare il menu principale.
2. Ruotare e premere la manopola **Select** per scegliere "Config. di sis." > "Lingua".
3. Ruotare e premere la manopola **Select** per selezionare la lingua del menu.

Reset iniziale

Il ripristino delle impostazioni di fabbrica sulla radio Elan E3 cancella tutte le preselezioni, le stazioni memorizzate e le sveglie e riporta tutte le altre opzioni alle impostazioni predefinite.

1. Premere il pulsante **Menu** per visualizzare il menu principale.
2. Ruotare e premere la manopola **Select** per scegliere "Config. di sis." > "Reset iniziale".
3. Ruotare e premere la manopola **Select** per selezionare "Sì" e riportare Elan E3 alle impostazioni predefinite. Selezionare "No" se non si desidera riportare Elan E3 alle impostazioni predefinite.

Retroilluminazione

È possibile regolare la durata di accensione e la luminosità dello schermo quando Elan E3 è accesa.

Tempo prima dello spegnimento

Per regolare la durata della retroilluminazione dello schermo prima dell'attenuazione:

1. Premere il pulsante **Menu** per visualizzare il menu principale.
2. Ruotare e premere la manopola **Select** per scegliere "Config. di sis." > "Retroilluminaz."
3. Ruotare e premere la manopola **Select** per scegliere "Timeout".
4. Ruotare e premere la manopola **Select** per scegliere l'impostazione di timeout. Per scegliere che la retroilluminazione resti sempre accesa, selezionare "On".

Livello attivo

Per specificare la luminosità del display quando Elan E3 è accesa:

1. Premere il pulsante **Menu** per visualizzare il menu principale.
2. Ruotare e premere la manopola **Select** per scegliere "Config. di sis." > "Retroilluminaz."
3. Ruotare e premere la manopola **Select** per scegliere "Livello attivo".
4. Ruotare e premere la manopola **Select** per scegliere tra "Alto", "Medio" e "Basso".

Liv. luminosità

Per specificare la luminosità del display in modalità attenuata:

1. Premere il pulsante **Menu** per visualizzare il menu principale.
2. Ruotare e premere la manopola **Select** per scegliere "Config. di sis." > "Retroilluminaz."
3. Ruotare e premere la manopola **Select** per scegliere "Liv. luminosità".
4. Ruotare e premere la manopola **Select** per scegliere tra "Alto", "Medio", "Basso" e "Off".

Impostazioni DAB

Nota: è possibile visualizzare le impostazioni DAB solo quando si seleziona "DAB" come sorgente radio.

Ricerca Completa

È possibile usare la funzione "Ricerca Complet." (sintonizzazione automatica) per eseguire automaticamente la scansione di nuove stazioni radio digitali e rimuovere quelle inattive.

Per eseguire una sintonizzazione automatica:

1. Premere il pulsante **Menu**.
2. Ruotare e premere la manopola **Select** per selezionare "Ricerca Complet.". Durante la sintonizzazione automatica, verrà visualizzato il numero delle stazioni trovate.

Al termine della sintonizzazione automatica, Elan E3 si sintonizza sull'ultima stazione ascoltata. Se l'ultima stazione ascoltata non è più disponibile, Elan E3 si sintonizza sulla prima stazione in ordine alfabetico.

Sintonizzazione manuale

Per controllare manualmente la forza del segnale di una stazione conosciuta:

1. Premere il pulsante **Menu**.
2. Ruotare e premere la manopola **Select** per scegliere "Sinton. Manuale".
3. Ruotare e premere la manopola **Select** per scegliere la stazione.

Controllo gamma dinamica

DRC (Dynamic Range Control) agevola l'ascolto di suoni della trasmissione della radio digitale a basso volume o in ambienti rumorosi. Il DRC è disponibile soltanto per alcune stazioni radio.

Per modificare le impostazioni DRC:

1. Premere il pulsante **Menu**.
2. Ruotare e premere la manopola **Select** per scegliere "DRC".
3. Ruotare e premere la manopola **Select** per scegliere una delle seguenti opzioni:

DRC alto: applica la massima compressione al livello DRC.

DRC basso: applica una compressione ridotta al livello DRC.

DRC disattivato: rimuove la compressione DRC.

Impostazioni radio FM

Nota: è possibile visualizzare le impostazioni della radio FM solo quando si seleziona "FM" come sorgente radio.

Opzione FM Stereo

Durante l'ascolto di una radio FM si può scegliere tra ricezione stereo e mono. La modalità mono potrebbe migliorare la qualità quando i segnali stereo sono deboli.

Per commutare tra ricezione Stereo e Mono:

1. Premere il pulsante **Menu**.
2. Ruotare e premere la manopola **Select** per scegliere "Impostaz. audio".
3. Selezionare tra "Ricezione stereo" o "Solo mono".

Ricerca FM

È possibile scegliere se Elan E3, quando esegue la scansione delle stazioni FM, deve fermarsi automaticamente sulla prima stazione FM disponibile o sulla prima stazione FM disponibile con un segnale forte. Per modificare le impostazioni di ricerca automatica FM:

1. Premere il pulsante **Menu**.
2. Ruotare e premere la manopola **Select** per scegliere "Ricerca Autom.".
3. Selezionare tra "Solo stazioni con buona ricezione" o "Tutte le stazioni".

Specifiche

Radio	Radio digitale (DAB/DAB+) e FM.
Frequenze	Digitale Banda III 174–240 MHz, FM 87.5-108 MHz (con RDS).
Display	Display a colori TFT da 2.8", 320 x 240.
Altoparlante	Driver full range 3", uscita 2 Watt
Connettori in ingresso	Presse adattatore di alimentazione 6 V CC (adattatore in dotazione)
Connettori in uscita	Presse cuffie stereo da 3,5 mm
Alimentazione	6 V CC, 500 mA o 4 batterie AA
Consumo energetico in standby	0.44 Watt
Dimensioni	200 mm larghezza x 53 mm altezza x 115 mm profondità
Peso	420 g
Temperatura operativa	Da 0°C a +40°C
Garanzia	Tre anni di garanzia completa.
Versione software	1RC3
Approvazioni	Marchio CE. Con la presente, Pure International Limited dichiara che il modello di radio Elan E3 è conforme ai requisiti essenziali della direttiva RED 2014/53/UE. Il testo intero della Dichiarazione di Conformità UE è disponibile al seguente indirizzo internet http://www.pure.com/about/red



In un ambiente con scariche elettrostatiche, l'unità potrebbe non funzionare correttamente e talvolta richiedere all'utente il ripristino per il ripristino.

Informazioni sulla garanzia

Pure International Limited garantisce all'utente finale che questo prodotto, se usato normalmente, non presenterà difetti di materiale e manodopera per un periodo di tre anni dalla data di acquisto. Questa garanzia copre i guasti dovuti ad anomalie di fabbricazione o progettazione; non si applica in caso di danni accidentali di qualunque tipo, dovuti a usura e negligenza o a interventi di regolazione, modifica o riparazione non autorizzati da noi. In caso di problemi con l'unità, contattare il proprio fornitore o l'assistenza Pure all'indirizzo <http://support.pure.com>

Esclusione di responsabilità

Pure International Limited non rilascia alcuna dichiarazione o garanzia rispetto al contenuto di questo documento ed esclude specificamente qualunque garanzia implicita di commerciabilità o adeguatezza a un particolare scopo. Inoltre, Pure International Limited si riserva il diritto di rivedere e modificare periodicamente questa pubblicazione senza obbligo di notificare tali interventi ad altri soggetti.

Marchi commerciali

Elan E3, Pure e il logo Pure sono marchi commerciali o marchi registrati di Pure International Limited.

Copyright

Copyright © 2017 Pure International Limited. Tutti i diritti riservati. Nessuna parte di questa pubblicazione può essere copiata, distribuita, trasmessa, trascritta, memorizzata in un sistema di ricerca o tradotta in qualunque lingua o linguaggio informatico, in qualunque forma o con qualunque mezzo - elettronico, meccanico, magnetico, manuale o di altro genere - o divulgata a terze parti senza l'espreso consenso scritto di Pure International Limited.

Corretto smaltimento del prodotto



Questo simbolo indica che all'interno dell'UE, questo prodotto non può essere gettato via con gli altri rifiuti domestici. Per evitare qualsiasi danno all'ambiente o all'uomo dovuti ad uno smaltimento dei rifiuti non controllato, si consiglia di riciclarlo in maniera responsabile per promuovere il riutilizzo sostenibile delle risorse materiali. Se si desidera restituire il dispositivo usato, contattare il sistema di raccolta e resa o il punto vendita presso cui è stato acquistato il prodotto. Il negoziante potrà ritirarlo per riciclarlo rispettando l'ambiente.

Elan E3

Takk for at du valgte Elan E3. Denne håndboken hjelper deg slik at du kan komme i gang umiddelbart, og forklarer hvordan du får maksimal glede av produktet ditt.

EN

DE

FR

IT

NO

DA

NL

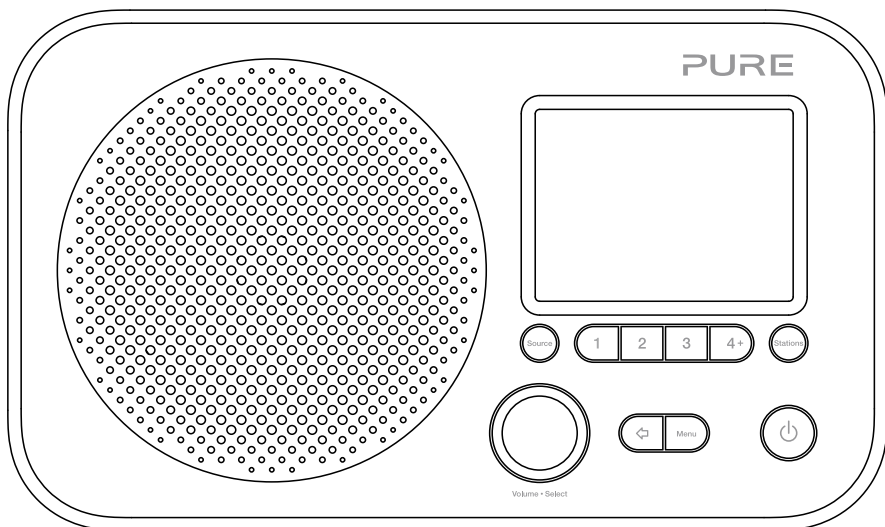



Sikkerhetsanvisninger og advarsler

Symboler som er brukt på enheten

Symbol	Beskrivelse
	Dette ADVARSEL-symbol brukes i veiledningen for å angi en potensielt alvorlig fare for din personlige sikkerhet. Følg alle sikkerhetsanvisningene etter dette symbolet, for å unngå faren for personskader eller død.
	Dette symbolet brukes på produktet for å varsle om at anvisningene bør leses før bruk.
	Dette symbolet angir likespenning.
	Dette symbolet viser at produktet er slått på eller satt i ventemodus.

1. Les og følg disse anvisningene. Alle sikkerhetsanvisningene og anvisningene for bruk bør leses for dette produktet tas i bruk. Ta vare på anvisningene. Følg alle advarsler på produktet og i bruksanvisningen
2. Dersom varen ikke installeres i samsvar med anvisningene, kan dette svekke varens sikkerhet og gjøre garantien ugyldig.
3. Bruk bare strømforsyning som er angitt i denne brukerhåndboken/bruksanvisningen (levert av Pure, med modellnummer SW0600500-A01, SW0600500-A02 eller SW0600500-AM) til å drive utstyret, og bruk ikke strømforsyningen til andre formål.
4. Adapteren for direkte tilkobling brukes som en utkoblingsanordning. Utkoblingsanordningen skal alltid være klar til bruk og tilgjengelig.
5. Må ikke senkes ned i vann eller brukes i våte/fuktige omgivelser, for eksempel på badetrom, hvis koblet til strømforsyningen. Strømforsyningen skal ikke utsettes for drypp eller sprut og ikke for gjenstander fylt med væske, for eksempel ved at det plasseres vaser over den.
6. Det må ikke fjernes skruer fra produktet, og det må ikke åpnes. Produktreparasjoner må kun utføres av kompetent og godkjent personell. Bruk ikke produktet hvis du oppdager skade på det.
7. Produktet må ikke utsettes for direkte sollys og varmekilder som radiatorer, varmeovner eller andre apparater som produserer varme.
8. Eksplosjonsfare hvis batterier ikke skiftes riktig (pass på riktig polaritet). Må bare skiftes ut med samme eller tilsvarende type. Batterier må ikke utsettes for sterk varme som sollys, ild eller lignende. Ta hensyn til miljøet ved kassering av batterier.
9. Produktet må ikke utsettes for åpen ild, for eksempel ved at levende lys plasseres på eller i nærheten av produktet.
10. Ventilasjonen bør ikke hindres ved at produktet eller strømforsyningen tildekkes.
11. Rengjøres kun med en tørr klut.
12. Dette produktet er beregnet brukt i moderat klima.
13. Hvis produktet brukes på en måte som ikke er i samsvar med anvisningene, kan det svekke produktets beskyttelse.
14. Bruk ikke produktet hvis du oppdager skade på det.
15. Hold batteriene utilgjengelige for babyer og barn.

Innhold

4 Innledning

- 4 Pakkens innhold
- 4 Knapper på frontpanelet
- 5 Kontakter på bakpanelet
- 6 Display

7 Komme i gang

- 7 Raskt oppsett

8 Lytte til DAB- eller FM-radio

- 8 Bytte DAB-stasjoner
- 8 Bytte FM-stasjoner

8 Lytte til forhåndsinnstilte stasjoner

- 8 Hurtiglagre en fast stasjon (1-3)
- 8 Lagre en fast stasjon (4-20)
- 9 Velge en fast stasjon mens du lytter til digital radio eller FM-radio

9 Bruke AUX-inngangen

- 9 Koble en tilbehørsenhet til Elan E3
- 9 Velge AUX-inngangen

10 Stille inn alarmer og tidsur

- 10 Stille inn en alarm
- 10 Stille inn dvaletidsuret
- 10 Stille inn kjøkkentidsuret
- 10 Avbryte en alarm
- 10 Sette en alarm på slumring

11 Valgmuligheter og innstillinger

- 12 Tids- og datoinnstillinger
- 13 Endre språk
- 14 Bakgrunnslys
- 15 DAB-innstillinger
- 16 Stille inn FM-radio

17 Tekniske data

Innledning

Pakkens innhold

Esken inneholder følgende:

- Elan E3
- Strømtøpsel

Merk: Ta vare på all emballasjen etter at du har tatt Elan E3 og tilbehøret ut av esken. Hvis du bestemmer deg for å kaste emballasjen, må du følge lokale bestemmelser.

Knapper på frontpanelet

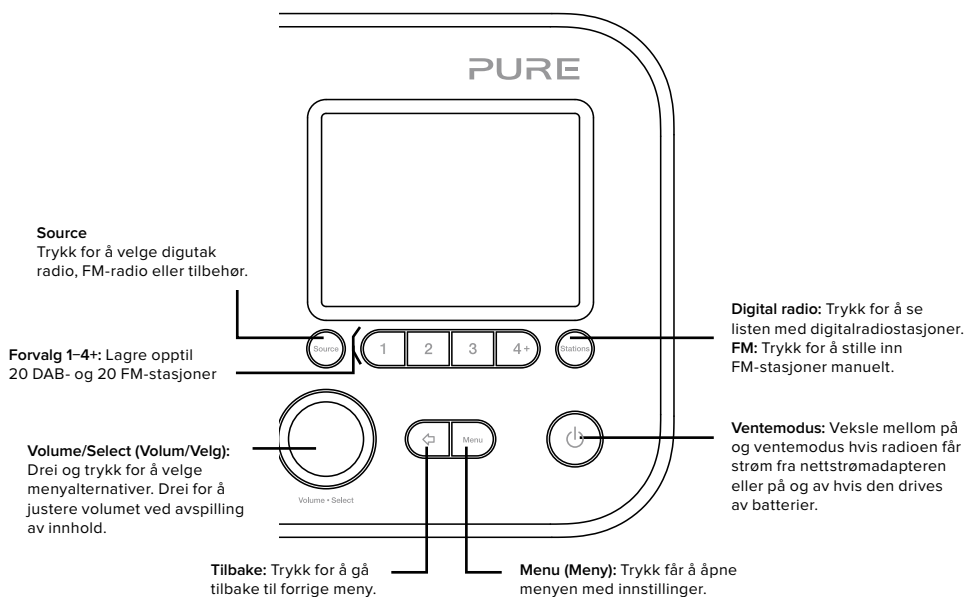

Kontakter på bakpanelet

3,5 mm inngang for stereohodetelefon

Micro-B-USB
Bare programvareoppdateringer

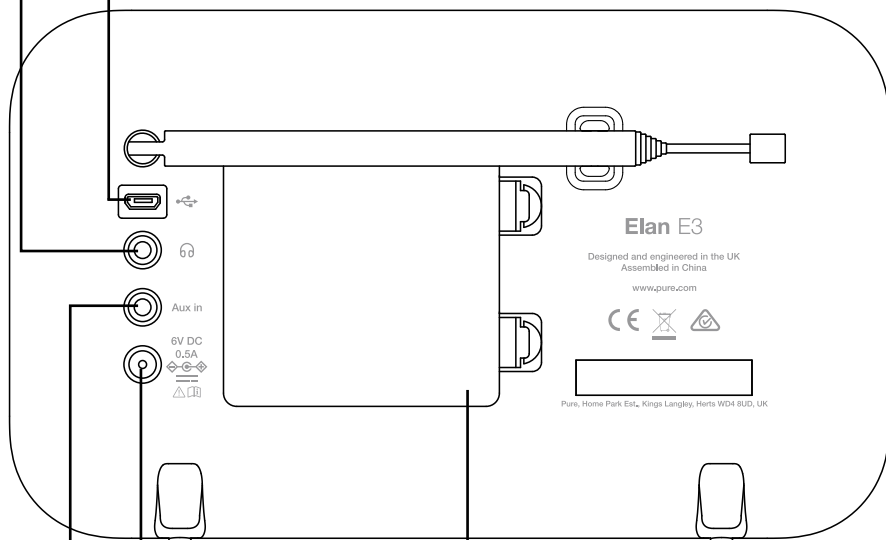

AUX-inngang
3,5 mm AUX-inngangsplugg
til iPod, mp3-spiller osv.

Strøminngang
Må kun tilkobles
den medfølgende
strømadapteren

Batterirom
Rom for fire AA-batterier
(selges separat).

NO
DA

Display

Kildemeny

Trykk på **Source**-knappen for å se kildemenyen. Drei og trykk på **Select**-knappen for å skifte mellom inngangskilder.

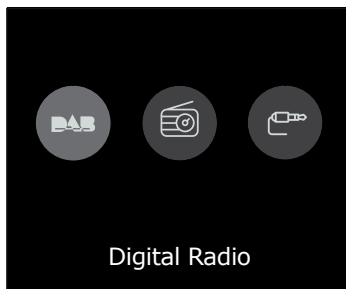

Beskrivelse

DAB-radio
FM-radio
AUX-inngang

Funksjon

Lytte til en digital radiostasjon.
Lytte til en FM-radiostasjon.
Lytte til innhold på en enhet som er koblet til AUX-inngangen.

Endring av informasjonen som vises på displayet

Når du lytter til en DAB- eller FM-radiostasjon, kan du endre informasjonen som vises på displayet.

Digital radio

Når du lytter til digital radio, trykker du på **Select**-knappen for å endre hvilken informasjon som vises på displayet: rulletekst, programtype, gruppe, kanal/frekvens, signalstyrke/feil, bithastighet eller dato

Når du lytter til digital radio, kan du også trykke på **Select**-knappen og holde den inne for å se "Spiller nå"-skjermbildet, en fullskjermversjon av radiostasjonens bilder og et skjermbilde som viser informasjon om programmet som sendes sammen med radiostasjonens bilder.

FM-radio

Når du lytter til FM-radio, trykker du på **Select**-knappen for å veksle mellom informasjonen som vises på displayet: "Rulletekst", "Programtype", "Frekvens", "Stereo/Mono" og "Dato".

Komme i gang

Raskt oppsett

- 1
 - Løse antennen, og trekk den helt utt (trinn **A** og **B**).
 - Sett støpselet til strømadapteren som fulgte med, kontakten på baksiden av radioen (**C**).
 - Koble strømadapteren til strømforsyningen (**D**).

NO
DA

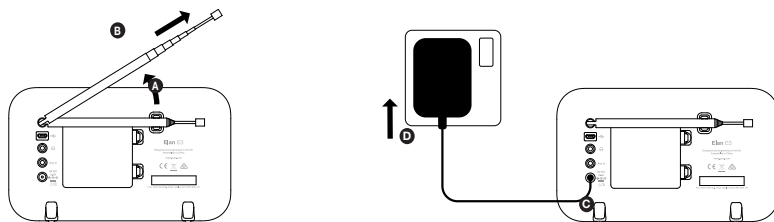

- 2 Trykk på ventemodusknappen (**Standby**) for å slå på Elan E3.

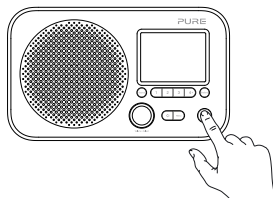

- 3 Vent til radioen har fullført automatisk søk og har funnet alle tilgjengelige DAB-stasjoner. Når automatisk søk er fullført, vil en stasjon tas i bruk.



Lytte til DAB- eller FM-radio



Digitalradiodisplay



Bytte digitalradiostasjon

Bytte DAB-stasjoner

1. Trykk på **Source**-knappen, og drei og trykk på **Select**-knappen for å velge "DAB-radio" fra startskjermbildet. Den første gangen du velger DAB-radio, utfører Elan E3 et automatisk søk for å finne alle tilgjengelige stasjoner, og stiller inn på en av disse når dette er fullført.
2. Trykk på **Stations**-knappen, og drei **Select**-knappen mot venstre eller høyre for å bla gjennom listen med tilgjengelige DAB-stasjoner.
3. Trykk på **Select**-knappen for å bytte stasjon.

Bytte FM-stasjoner

Søke etter stasjon

1. Trykk på **Source**-knappen, og drei og trykk på **Select**-knappen for å velge "FM-radio" fra startskjermbildet.
2. Trykk på **Select**-knappen og hold den inne for å søke til neste FM-radiostasjon med sterkt signal.

Manuell tuning

1. Trykk på **Source**-knappen, og drei og trykk på **Select**-knappen for å velge "FM-radio" fra startskjermbildet.
2. Trykk på **Stations**-knappen for å skifte til modus for manuell tuning.
3. Drei på **Select**-knappen for å gå 0,05 MHz opp eller ned.

Lytte til forhåndsinnstilte stasjoner

Du kan lagre opptil 20 DAB-stasjoner og 20 FM-stasjoner, slik at det er lett å finne dem igjen.

Hurtiglagre en fast stasjon (1-3)

Still inn på den DAB- eller FM-stasjonen du ønsker å lagre. Trykk på en av de nummererte stasjonsknappene (1-3) i to sekunder, til du ser en melding, for å bekrefte at forhåndsinnstillingen har blitt lagret.

Lagre en fast stasjon (4-20)

1. Still inn på den DAB- eller FM-stasjonen du ønsker å lagre.
2. Hold **4+**-knappen inne for å se en liste med lagrede stasjoner, og drei og trykk deretter på **Select**-knappen for å velge en av de lagrede stasjonene, fra nummer 4 til 20. Du kan overskrive eksisterende lagrede stasjoner.

Velge en fast stasjon mens du lytter til DAB- eller FM-radio

1. Trykk på knappen med tilsvarende tall på frontpanelet for å lytte til lagret stasjon 1 til 3.
2. For å komme til de lagrede stasjonene med nummer 4 til 20 trykker du på **4+** -knappen på frontpanelet, dreier **Select**-knappen mot høyre eller venstre for å ble gjennom listen med lagrede stasjoner, og trykker og slipper deretter **Select**-knappen for å stille inn på den valgte lagrede stasjonen.

Bruke AUX-inngangen

Du kan bruke AUX-inngangen på Elan E3 til å spille musikk fra telefon eller nettbrett.

Koble en tilbehørsenhet til Elan E3

Koble utgangen eller hodetelefonpluggen til tilbehørsenheten, til AUX-inngangen på Elan E3 ved bruk av en egnet ledning.

Velge AUX-inngangen

1. Trykk på **Source**-knappen, og drei og trykk på **Select**-knappen for å velge "AUX-inngang" fra startskjermbildet.
2. Velg innholdet du ønsker å lytte til på Elan E3, på tilbehørsenheten.

Elan E3 begynner å spille innholdet du valgte på tilbehørsenheten.

Stille inn alarmer og tidsur

Elan E3 har to alarmer og et dvaletidsur.

Alarmsfunksjonene virker bare når Elan E3 er koblet til strømmettet.

Stille inn en alarm

1. Trykk på **Menu**-knappen, og drei og trykk på **Select**-knappen for å velge "Systemoppsett".
2. Drei og trykk på **Select**-knappen for å velge "Alarmer".
3. Fra "Alarm"-menyen dreier og trykker du på **Select**-knappen for å velge "Alarm 1" eller "Alarm 2".
4. Trykk på **Select** for å slå på alarmen.
5. Drei og trykk på **Select**-knappen for å endre frekvensen
6. Velg "Alarmtid" ved å dreie og trykke på **Select**-knappen. Drei på knappen for å stille inn timer og minutter, og trykk på **Select** for å bekrefte hvert trinn.
7. Drei og trykk på **Select**-knappen for å velge "Kilde". Drei og trykk på **Select**-knappen for å velge "Alarmlyd", "DAB" eller "FM", og trykk på **Select**-knappen for å bekrefte.
8. Hvis du har valgt "DAB" eller "FM", dreier og trykker du på **Select**-knappen for å velge "Lagret stasjon". For å lytte til stasjonen du sist lyttet til, dreier og trykker du på **Select**-knappen for å velge "Sist lyttet til", eller du dreier og trykker på **Select**-knappen for å velge en radiostasjon fra listen med lagrede stasjoner.
Merk: Hopp over dette trinnet hvis du stiller inn en lydalarm.
9. Drei og trykk på **Select**-knappen for å velge "Varighet". Drei og trykk på **Select** for å angi alarmens varighet i minutter.
10. Drei og trykk på **Select**-knappen for å velge "Volum". Drei og trykk på **Select**-knappen for å stille inn alarmvolumet.

Stille inn dvaletidsuret

1. Trykk på **Menu**-knappen, og drei og trykk på **Select**-knappen for å velge "Systemoppsett".
2. Drei og trykk på **Select**-knappen for å velge "Dvale".
3. Drei og trykk på **Select**-knappen for å justere innstillingen for dvaletidsuret.

Stille inn kjøkkentidsuret

1. Trykk på **Menu**-knappen, og drei og trykk på **Select**-knappen for å velge "Systemoppsett".
2. Drei og trykk på **Select**-knappen for å velge "Kjøkkentidsur".
3. Drei og trykk på **Select**-knappen for å justere innstillingen for kjøkkentidsuret.

Avbryte en alarm

Trykk på **Standby** for å avbryte en aktiv alarm, eller trykk på **Source** for å avbryte uten å slå av radioen.

Sette en alarm på slumring

For å sette en alarm på slumring trykker du på **Select**-knappen. Displayet viser en nedtelling, slik at du ser hvor lenge alarmen er stilt inn på slumring. Du kan justere slumretiden ved å trykke på **Select**-knappen og endre varigheten på slumringen til 15 minutter og deretter 30 minutter, i trinn på 5 minutter. For å avbryte en slumrealarm trykker du på **Standby**-knappen.

Valgmuligheter og innstillinger

Velge en innstilling for justering av balansen

Elan E3 har forhåndsinnstillinger for justering av balansen, og har også en lydstyrkeinnstilling som hjelper deg med å forbedre lytteopplevelsen ved lavt volum.

1. Trykk på **Menu**-knappen for å se hovedmenyen.
2. Drei og trykk på **Select**-knappen for å velge "Systemoppsett" > "Equalizer".
3. Drei og trykk på **Select**-knappen for å velge "Flat", "Klassisk", "Jazz", "Pop", "Rock", "Nyheter" eller "Brukerdefinert". Hvis du ønsker å bruke en balanseinnstilling du angir selv, velger du "Brukerdefinert" (se nedenfor for mer informasjon).

NO
DA

Opprette en brukerdefinert balanseinnstilling

Du kan stille inn bass- og diskantnivåene manuelt og angi om lydstyrkeinnstillingen er aktivert og bidrar til forbedring av din lytteopplevelse når volumet på Elan E3 er lavt.

Stille inn bass og diskant manuelt

1. Trykk på **Menu**-knappen for å se hovedmenyen.
2. Drei og trykk på **Select**-knappen for å velge "Systemoppsett" > "Equalizer" > "Brukerdefinert oppsett".
3. Drei og trykk på **Select**-knappen for å velge "Bass" eller "Diskant".
4. Drei og trykk på **Select**-knappen for å stille inn nivået fra "-3" (lavt) til "+3" (høyt).

Slå på lydstyrkeinnstillingen

Hvis du lytter til Elan E3 med lavt volum, kan du bruke lydstyrkeinnstillingen for å få en bedre lytteopplevelse.

Slå lydstyrkeinnstillingen på eller av:

1. Trykk på **Menu**-knappen for å se hovedmenyen.
2. Drei og trykk på **Select**-knappen for å velge "Systemoppsett" > "Equalizer" > "Brukerdefinert oppsett".
3. Drei og trykk på **Select**-knappen for å rulle ned til "Lydstyrke".
4. Trykk på **Select**-knappen for å slå lydstyrkeinnstillingen "På" eller "Av".

Velge en brukerdefinert balanseinnstilling

Når du har fullført innstillingen av din profil, følger du denne fremgangsmåten for å bruke denne innstillingen når du lytter til Elan E3.

1. Trykk på **Menu**-knappen for å se hovedmenyen.
2. Drei og trykk på **Select**-knappen for å velge "Systemoppsett" > "Equalizer".
3. Drei og trykk på **Select**-knappen for å velge "Brukerdefinert".

Tids- og datoinnstillinger

Klokken stilles automatisk via DAB- eller FM-radiosignalet. Hvis ikke tiden eller datoen oppdateres automatisk, kan du stille den automatisk med dette alternativet.

Merk: Tids- eller datooppdateringer som mottas av en digital sender overstyrer manuelle innstillinger.

Stille inn klokkeslett og dato manuelt

1. Trykk på **Menu**-knappen for å se hovedmenyen.
2. Drei og trykk på **Select**-knappen for å velge "Systemoppsett" > "Tid/Dato".
3. Drei og trykk på **Select**-knappen for å velge "Angi tid/dato".
4. Drei og trykk på **Select**-knappen for å stille inn dagen i måneden. Gjenta for å stille inn måned og år.
5. Drei og trykk på knappen **Select** for å stille inn timen. Gjenta for å justere minuttene.

Merk: Hvis du har angitt at 12-timers tidsformat skal brukes på Elan E3, må du huske å velge "AM" eller "PM" for timen før du trykker på **Select**-knappen.

Alternativer for tids- og datosynkronisering

Du kan synkronisere tiden og datoen på Elan E3 ved bruk av FM- eller DAB-radiosignalet.

Spesifisere alternativene for klokkesynkronisering:

1. Trykk på **Menu**-knappen for å se hovedmenyen.
2. Drei og trykk på **Select**-knappen for å velge "Systemoppsett" > "Tid/Dato".
3. Drei og trykk på **Select**-knappen for å velge "Automatisk oppdatering".
4. Drei og trykk på **Select**-knappen for å velge mellom følgende alternativer for klokkesynkronisering: "Fra begge", "Fra DAB", "Fra FM" og "Ingen oppdatering".

Endre tidsformatet

1. Trykk på **Menu**-knappen for å se hovedmenyen.
2. Drei og trykk på **Select**-knappen for å velge "Systemoppsett" > "Tid/Dato".
3. Drei og trykk på **Select**-knappen for å velge "Angi 12-/24-timersformat".
4. Drei og trykk på **Select**-knappen for å velge mellom 12- og 24-timersformat.

Endre datoformatet

1. Trykk på **Menu**-knappen for å se hovedmenyen.
2. Drei og trykk på **Select**-knappen for å velge "Systemoppsett" > "Tid/Dato".
3. Drei og trykk på **Select**-knappen for å velge "Angi datoformat".
4. Drei og trykk på **Select**-knappen for å velge mellom "DD-MM-ÅÅÅÅ" og "MM-DD-ÅÅÅÅ".

Endre språk

Du kan velge språket som skal brukes i menyer og alternativer på Elan E3.

1. Trykk på **Menu**-knappen for å se hovedmenyen.
2. Drei og trykk på **Select**-knappen for å velge "Systemoppsett" > "Språk".
3. Drei og trykk på **Select**-knappen for å velge et menyspråk.

Nullstille systemet

Hvis du tilbakestiller Elan E3, blir alle lagrede stasjoner og alarmer slettet, og alle andre alternativer blir tilbakestilt til standardinnstillingene.

1. Trykk på **Menu**-knappen for å se hovedmenyen.
2. Drei og trykk på **Select**-knappen for å velge "Systemoppsett" > "Nulstill systemet".
3. Drei og trykk på **Select**-knappen for å velge "Ja" og tilbakestille Elan E3 til fabrikkinnstillingene. Velg "Nei" hvis du ikke ønsker å tilbakestille Elan E3 til fabrikkinnstillingene.

Bakgrunnslys

Du kan justere hvor lenge det skal være lys på displayet og hvor sterkt lyset på displayet skal være når Elan E3 er på.

Tidsavbrudd

Justere varigheten til bakgrunnslyset før det slås av:

1. Trykk på **Menu**-knappen for å se hovedmenyen.
2. Drei og trykk på **Select**-knappen for å velge "Systemoppsett" > "Bakgrunnslys".
3. Drei og trykk på **Select**-knappen for å velge "Tidsavbrudd".
4. Drei og trykk på **Select**-knappen for å velge en tidsbryterinnstilling. For å angi at bakgrunnslyset alltid skal være på velger du "På".

På-nivå

Angi lysstyrken på displayet når Elan E3 er slått på:

1. Trykk på **Menu**-knappen for å se hovedmenyen.
2. Drei og trykk på **Select**-knappen for å velge "Systemoppsett" > "Bakgrunnslys".
3. Drei og trykk på **Select**-knappen for å velge "På-nivå".
4. Drei og trykk på **Select**-knappen for å velge "Høy", "Medium" eller "Svak".

Dimmenivå

Angi lysstyrken på displayet når Elan E3 dempes:

1. Trykk på **Menu**-knappen for å se hovedmenyen.
2. Drei og trykk på **Select**-knappen for å velge "Systemoppsett" > "Bakgrunnslys".
3. Drei og trykk på **Select**-knappen for å velge "Dimmenivå".
4. Drei og trykk på **Select**-knappen for å velge "Høy", "Medium", "Svak" eller "Av".

DAB-innstillinger

Merk: Du kan bare se DAB-innstillingene når du har valgt "DAB" som radiokilde.

Full scanning

Du kan bruke "Full scanning"-funksjonen (automatisk søk) for å skanne etter nye DAB-radiostasjoner og fjerne stasjoner som ikke er aktive lenger, automatisk.

Utføre et automatisk søk:

1. Trykk på **Menu**-knappen.
2. Drei og trykk på **Select**-knappen for å velge "Full oppdatering". Antallet stasjoner som blir funnet, vises under det automatiske søket.

Når det automatiske søket er fullført, stiller Elan E3 inn på den siste stasjonen du lyttet til. Hvis den siste stasjonen du lytte til, ikke lenger er tilgjengelig, stiller Elan E3 inn på den første stasjonen i den alfabetiske listen.

Manuell tuning

Kontrollere signalstyrken til en kjent kanal manuelt:

1. Trykk på **Menu**-knappen.
2. Drei og trykk på **Select**-knappen for å velge "Manuell tuning".
3. Drei og trykk på **Select**-knappen for å velge kanalen.

Dynamisk rekkevidde-kontroll

Dynamisk rekkevidde-kontroll (DRC) brukes for å gjøre lave lyder i en DAB-radiosending lettere å høre ved lavt volum eller i omgivelser med støy. Se informasjon fra radiostasjonene for å finne ut om de bruker DRC.

Endre DRC-innstillingene:

1. Trykk på **Menu**-knappen.
2. Drei og trykk på **Select**-knappen for å velge "DRC".
3. Drei og trykk på **Select**-knappen for å velge et av følgende alternativer:
 - DRC høy:** Bruker maksimal komprimering på DRC-nivået.
 - DRC lav:** Bruker redusert komprimering på DRC-nivået.
 - DRC av:** Fjerner DRC-komprimeringen.

Stille inn FM-radio

Merk: Du kan bare se FM-innstillingene når du har valgt "FM" som radiokilde.

Mulighet for FM-stereo

Du kan velge mellom stereo- og monomottak når du lytter til FM-radio. Monomottak kan gi klarere lyd når stereosignalene er svake.

Skifte mellom Stereo og Mono:

1. Trykk på **Menu**-knappen.
2. Drei og trykk på **Select**-knappen for å velge "Lydinstilling".
3. Velg mellom "Stereo tillatt" og "Kun mono".

Søke etter FM-stasjoner

Du kan velge om Elan E3 automatisk skal stoppe på neste tilgjengelige FM-stasjon eller neste tilgjengelige FM-stasjon med sterkt signal ved søk etter en FM-stasjon. Endre innstillingen for søk etter FM-stasjon:

1. Trykk på **Menu**-knappen.
2. Drei og trykk på **Select**-knappen for å velge "Søkeinnstilling".
3. Velg mellom "Kun sterke stasj" og "Alle stasjoner".

Tekniske data

Radio	Digital radio (DAB/DAB+) og FM-radio.
Frekvenser	Digitalt bånd III 174–240 MHz, FM 87,5 – 108 MHz (med RDS).
Display	2,8", 320 x 240, TFT-fargedisplay.
Høytaler	3" bredbånd, effekt 2 watt
Inngangskoblinger	6 V DC-adapterkontakt (adapter medfølger)
Utgangskoblinger	3,5 mm inngang for stereohodetelefon
Strømtilførsel	6 V DC, 500 mA eller 4 x AA-batterier
Standby strømforbruk	0.44 watt
Mål	Bredde 200 mm x dybde 53 mm x høyde 115 mm
Vekt	420 g
Brukstemperatur	0°C til +40°C
Garanti	Omfattende tre års garanti.
Programvareversjon	1RC3
Godkjenninger	CE-merket. Pure International Limited erklærer med dette at denne radiomodellen Elan E3 oppfyller de viktigste kravene i RED 2014/53/ EU. Den fullstendige teksten i EU-samsvarserklæringen er tilgjengelig på følgende internettadresse: http://www.pure.com/about/red

CE

I et miljø med elektrostatisk utladning kan enheten virke feil og noen ganger trenger brukeren å tilbakestille for å gjenopprette.

Garantiinformasjon

Pure International Limited garanterer overfor sluttbrukeren at dette produktet ved normal bruk vil være uten material- og fabrikasjonsfeil i tre år fra kjøpsdatoen. Garantien dekker funksjonsfeil som skyldes produksjonsfeil eller feil i utforming; den gjelder ikke ved tilfelle av tilfeldig skade, uansett hvordan denne har oppstått, normal slitasje, uaktsomhet, modifikasjoner eller reparasjon som ikke er godkjent av oss. Hvis du skulle oppleve problemer med produktet, ber vi om at du kontakter forhandleren, eller kontakter Pure Support på <http://support.pure.com>

Ansvarsfraskrivelse

Pure International Limited gir ingen dekning eller garanti når det gjelder innholdet i dette dokumentet, og fraskriver seg særlig ansvar for eventuelle impliserte garantier for omsettelighet eller egnethet for særskilte formål. Pure International Limited forbeholder seg dessuten retten til å revidere denne publikasjonen og gjennomføre endringer i den til enhver tid, uten noen forpliktelse for Pure International Limited om å varsle noen person eller organisasjon om slike revisjoner eller endringer.

Varemerker

Elan E3, Pure og Pure-logoen er varemerker eller registrerte varemerker som tilhører Pure International Limited.

Copyright

Copyright © 2017 Pure International Limited. Alle rettigheter er forbeholdt. Ingen del av denne publikasjonen kan kopieres eller distribueres, sendes ut, transkriberes, lagres i et datasystem eller oversettes til et humant språk eller dataspåk, ikke i noen form eller på noen måte, enten det er elektronisk, mekanisk, magnetisk, manuelt eller på annen måte, ei heller avgis til tredjeparter, uten uttrykkelig, skriftlig samtykke fra Pure International Limited.

Korrekt kassering av produktet



Dette merket angir at produktet ikke må kasseres sammen med vanlig husholdningsavfall (EU-bestemmelse). For å unngå potensiell skade på miljøet eller menneskers helse må produktet leveres på en miljøstasjon for gjenvinning. Dersom det ikke finnes en miljøstasjon i nærheten, kan du kontakte forhandleren der produktet ble kjøpt. Forhandleren vet hvordan produktet skal kasseres korrekt.

Elan E3

Hartelijk dank dat u de Elan E3 hebt gekozen. Met deze handleiding hebt u uw Highway in een mum van tijd geïnstalleerd. Hierin wordt ook uitgelegd hoe u optimaal van uw product kunt profiteren.

EN

DE

FR

IT

NO

DA

NL

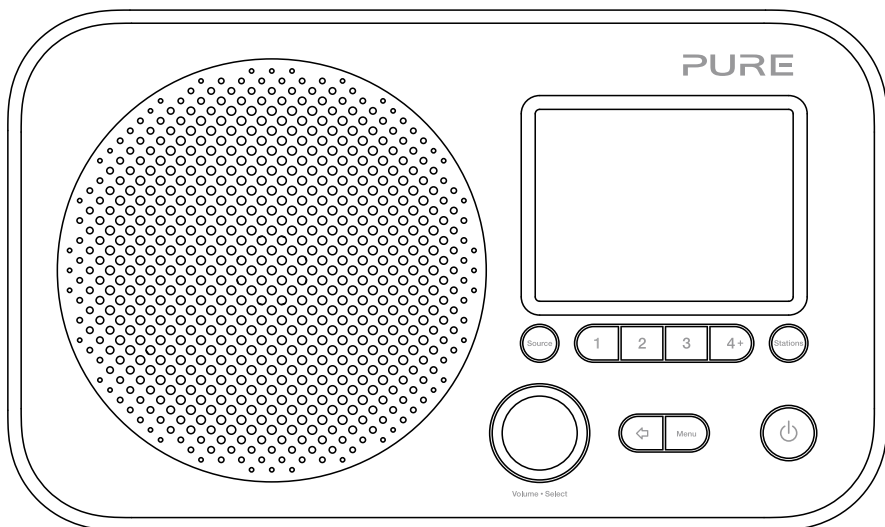



Instructies en waarschuwingen ten aanzien van de veiligheid

Symbolen op dit product

Symbol	Beschrijving
	Dit symbool betekent WAARSCHUWING en wordt in de hele handleiding gebruikt om een mogelijk ernstig risico voor uw eigen veiligheid aan te geven. U moet alle veiligheidsberichten bij dit symbool opvolgen om mogelijk letsel of de dood te voorkomen.
	Dit symbool wordt op het product gebruikt om aan te geven dat u voorzichtig moet zijn en vóór gebruik eerst de instructies moet lezen.
	Dit symbool betekent DC-spanning.
	Dit symbool geeft aan waar u het product inschakelt of in stand-by zet.

1. Lees, volg en bewaar deze handleiding – Alle veiligheidsvoorschriften en gebruiksinstructies moeten worden gelezen voordat dit product in gebruik wordt genomen en moeten worden bewaard voor later. Alle waarschuwingen op het apparaat en in de handleiding moeten in acht worden genomen.
2. Als u dit product niet volgens deze instructies installeert of gebruikt, kan dit nadelige gevolgen hebben voor de veiligheid van het product en de geldigheid van de garantie.
3. Gebruik uitsluitend de in deze handleiding genoemde stroomvoorziening (meegeleverd door Pure onder modelnummer SW0600500-A01, SW0600500-A02 of SW0600500-AM) om het apparaat van stroom te voorzien. Gebruik deze stroomvoorziening niet voor andere doeleinden.
4. de insteekadapter wordt gebruikt om het apparaat uit te schakelen en moet te allen tijde bruikbaar en toegankelijk zijn.
5. Niet onderdompelen in water of gebruiken in een natte/vochtige omgeving, zoals onder de douche of in de badkamer wanneer de stekker in het stopcontact zit. Stel de voeding niet bloot aan druppels of spetters en plaats er geen met water gevulde voorwerpen op, zoals een vaas.
6. Verwijder geen schroeven uit de behuizing van het product en open het niet. Productreparaties mogen alleen worden uitgevoerd door vakkundig en bevoegd personeel. Gebruik het product niet als u enige schade ontdekt.
7. Plaats het product niet in direct zonlicht of dichtbij warmtebronnen zoals radiatoren, kachels of andere apparaten die warmte produceren.
8. Explosiegevaar als de batterijen verkeerd wordt vervangen (let op de juiste polariteit). Vervang de batterij uitsluitend door eenzelfde of een gelijkwaardig type. De batterijen mag niet blootgesteld worden aan te hoge temperaturen, zoals direct zonlicht, vuur en dergelijke. Neem de milieuvoorschriften in acht met betrekking tot de inzameling van batterijen.
9. Stel het product niet bloot aan open vuur, zoals brandende kaarsen, die niet op of dichtbij het product mogen worden geplaatst.
10. De ventilatie mag niet worden belemmerd door het product of de voeding af te dekken.
11. Reinig het apparaat uitsluitend met een droge doek.
12. Dit product is bedoeld voor gebruik in een gematigd klimaat.
13. Als het product niet wordt gebruikt in overeenstemming met de instructies in de handleiding, kan dit nadelige gevolgen hebben voor de bescherming van het product.
14. Gebruik het product niet als u enige schade ontdekt.
15. Houd batterijen buiten het bereik van baby's en kinderen.

Inhoud

4 Inleiding

- 4 Inhoud van de doos
- 4 Bedieningsknoppen voorpaneel
- 5 Aansluitingen aan de achterzijde
- 6 Display

7 Aan de slag

- 7 Snel instellen

8 Naar digitale of FM-radio luisteren

- 8 Een andere digitale zender selecteren
- 8 Een ander FM-station selecteren

8 Keuzestations gebruiken

- 8 Een station snel opslaan als voorkeuzetoets (1-3)
- 8 Een station opslaan in de lijst met voorkeuzestations (4-20)
- 9 Een voorkeuzestation oproepen terwijl u naar digitale radio of FM-radio luistert

9 De extra ingang gebruiken

- 9 Een apparaat aansluiten op de extra ingang van uw Elan E3
- 9 De extra ingang selecteren

10 Wekkers en timers instellen

- 10 Een wekker instellen
- 10 De slaaptimer instellen
- 10 De keukenwekker instellen
- 10 Een afgaande wekker uitzetten
- 10 Een afgaande wekker uitstellen

11 Opties en instellingen

- 12 Tijd- en datuminstellingen
- 13 De voorkeurstaal wijzigen
- 14 Backlight
- 15 DAB-instellingen
- 16 FM-radio-instellingen

17 Specificaties

Inleiding

Inhoud van de doos

De volgende items zitten in de doos:

- Elan E3
- Voedingsadapter

Opmerking: Bewaar alle verpakking nadat u uw Elan E3 en alle accessoires uit de doos hebt gehaald. Als u besluit alle verpakking af te voeren, moet u hierbij de plaatselijke richtlijnen volgen.

Bedieningsknoppen voorpaneel

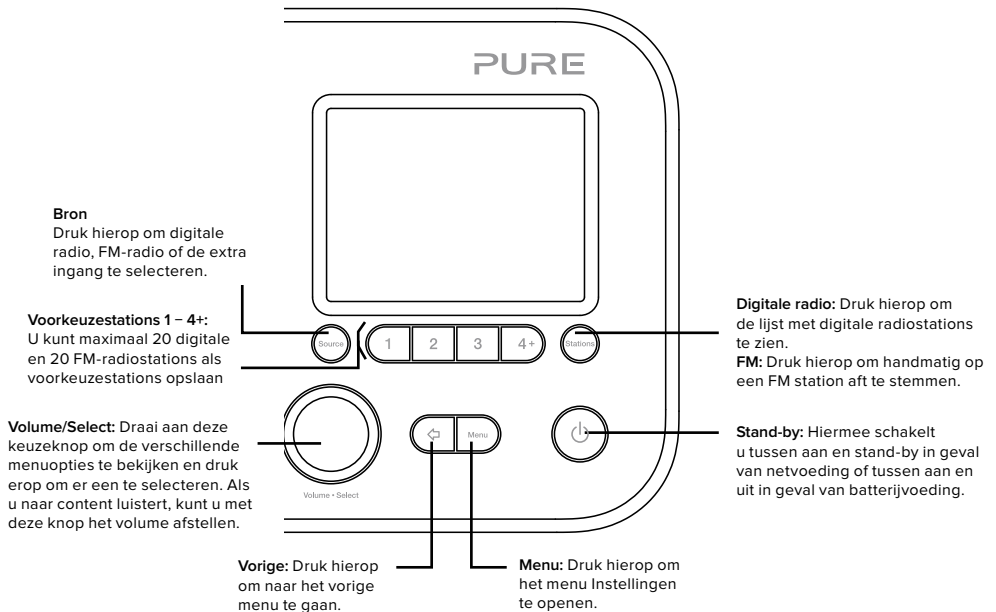

Aansluitingen aan de achterzijde

Aansluiting van 3,5 mm voor stereo hoofdtelefoon

Micro B USB
Alleen software-updates

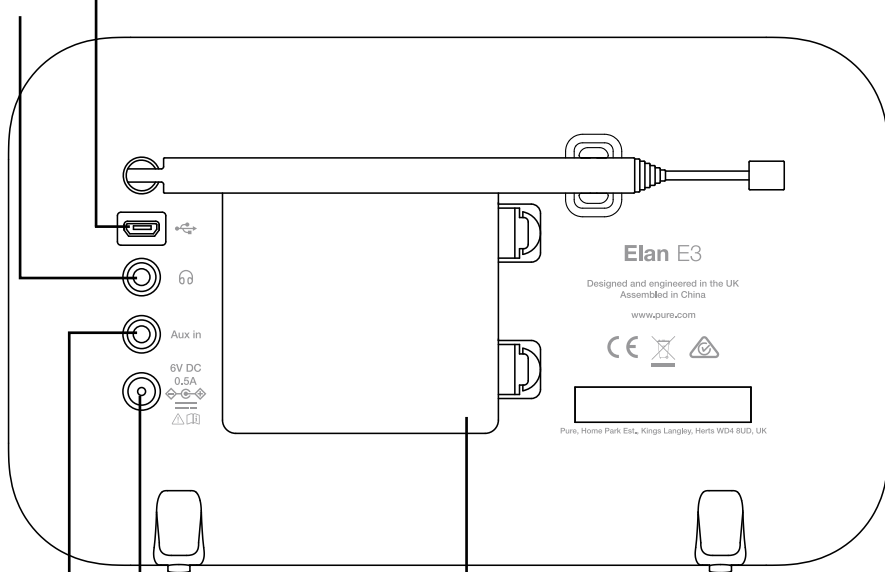

Aux in
Extra ingang (3,5 mm) voor onder meer een iPod of een mp3-speler.

Ingang netvoeding
Alleen op de meegeleverde netspanningsadapter aansluiten

Batterijvak
Ruimte voor vier AA batterijen (apart te koop).

NL

Beeldscherm

Het menu Bron

Druk op **Bron** om het menu 'Bron' weer te geven. Draai aan de **Select**-knop en druk erop om een ingangsbron te selecteren.

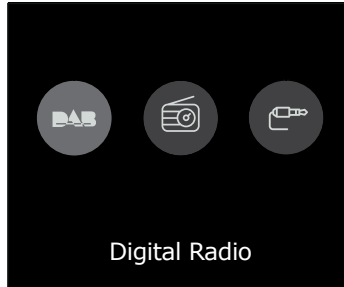

Beschrijving

DAB-radio

FM-radio

Extra ingang

Functie

Hiermee luistert u naar een digitaal radiostation.

Hiermee luistert u naar een FM-/radiostation.

Hiermee luistert u naar content op een apparaat dat via de extra ingang op de radio is aangesloten.

De informatie op het scherm wijzigen

Als u luistert naar een digitaal of FM-radiostation kunt u de informatie die op het display wordt weergegeven, wijzigen.

Digitale radio

Als u luistert naar digitale radio, drukt u op de **Select** draaiknop om de informatie die op het scherm wordt weergegeven te veranderen in lopende tekst, programmatype, ensemble, kanaal/frequentie, signaalsterkte/fout, bitrate of datum

Als u naar digitale radio luistert kunt u ook de **Select** draaiknop ingedrukt houden om over te schakelen naar het scherm 'Now playing', een grote afbeelding van het logo van het radiostation en een scherm met informatie over het programma waar u naar luistert met het logo van het radiostation.

FM-radio

Als u naar FM-radio luistert, drukt u op de **Select** draaiknop om de informatie die op het scherm wordt weergegeven te veranderen tussen 'Lopende tekst', 'Programmatype', 'Frequentie', 'Stereo/Mono' en 'Datum'.

Aan de slag

Snel instellen

- 1
 - Maak de antenne los uit het klemmetje en trek deze helemaal uit (stap **A** en **B**).
 - Steek de kleine stekker van de meegeleverde netspanningsadapter in het aansluitpunt aan de achterkant van de radio (C).
 - Steek de netspanningsadapter in het stopcontact (D).

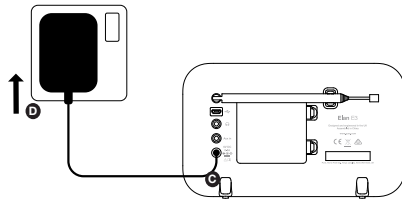
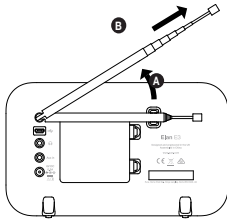

- 2 Druk op de **Stand-by**-knop om uw Elan E3 in te schakelen.

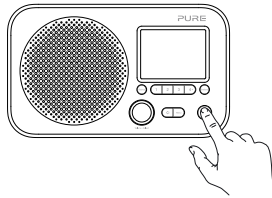

- 3 Wacht tot uw radio gereed is met Autotune (Automatisch afstemmen) en alle beschikbare digitale stations heeft gevonden. Wanneer de automatische afstemming is voltooid, wordt er een station afgespeeld.



Naar digitale of FM-radio luisteren



Digitale radio-scherm

Een ander digitaal station selecteren

1. Druk op **Bron**, draai aan de **Select**-knop en druk erop om 'DAB' op het startscherm te selecteren. Als u DAB-radio voor het eerst selecteert, dan voert de Elan E3 een automatische afstemming uit om alle beschikbare radiostations te vinden. Daarna wordt een van deze stations uitgezonden.
2. Druk op de **Stations**-knop en draai de **Select**-knop naar links of naar rechts om door de lijst met beschikbare digitale stations te bladeren.
3. Druk op de **Select**-knop om van station te veranderen.



Digitaal radiostation wijzigen

Een ander FM-station selecteren

Stations automatisch zoeken

1. Druk op **Bron**, draai aan de **Select**-knop en druk erop om 'FM' op het startscherm te selecteren.
2. Houd de **Select**-knop ingedrukt om het volgende FM-station met een sterk signaal te zoeken.

Handmatig afstemmen

1. Druk op **Bron**, draai aan de **Select**-knop en druk erop om 'FM' op het startscherm te selecteren.
2. Druk op de **Station**-knop om de handmatige afstemmodus in te schakelen.
3. Draai aan de **Select**-knop om met stappen van 0,05 MHz verder of terug te gaan.

Radiovoorkeuzestations gebruiken

U kunt maximaal 20 digitale en 20 FM-radiostations opslaan om snel te kunnen selecteren.

Een station opslaan onder een keuzetoets (1-3)

Stem af op het digitale of FM-radiostation dat u wilt opslaan. Houd een van de genummerde keuzetoetsen (1 tot en met 3) twee seconden lang ingedrukt totdat u een melding ziet dat het keuzestation is opgeslagen.

Een station opslaan in de lijst met voorkeuzestations (4-20)

1. Stem af op het digitale of FM-radiostation dat u wilt opslaan.
2. Houd de toets **4+** ingedrukt om de numerieke lijst met opgeslagen voorkeuzezenders weer te geven. Draai vervolgens aan de **Select**-knop en druk erop om een van de voorkeuzenummers 4 t/m 20 te selecteren. U kunt bestaande selecties in de lijst overschrijven.

Een voorkeuzestation oproepen terwijl u naar digitale of FM-radio luistert

1. Om af te stemmen op een voorkeuzestation tussen 1 en 3 drukt u op de overeenkomstige cijfertoets op het voorpaneel.
2. Om voorkeuzestations 4 tot en met 20 te selecteren, drukt u op de toets **4+** op het voorpaneel. Draai de **Select**-knop naar rechts of naar links om door de lijst met voorkeuzestations te bladeren. Bij het gewenste voorkeuzestation drukt u op de **Select**-knop en laat u deze knop weer los.

De extra ingang gebruiken

U kunt de extra ingang van uw Elan E3 gebruiken om muziek van uw telefoon of tablet af te spelen.

Een apparaat aansluiten op de extra ingang van uw Elan E3

Sluit een geschikte kabel aan op de line-out-uitgang of hoofdtelefoonuitgang van het aan te sluiten apparaat en op de extra ingang van uw Elan E3.

De extra ingang selecteren

1. Druk op de **Bron**-knop, draai aan de **Select**-knop en druk erop om 'Extra ingang' op het startscherm te selecteren.
2. Selecteer op het andere apparaat de muziek waarnaar u wilt luisteren op uw Elan E3.

Uw Elan E3 begint de op het andere apparaat geselecteerde muziek af te spelen.

Wekkers en timers instellen

Uw Elan E3 heeft twee wekkers en een slaaptimer.

De wekkerfuncties kunnen alleen gebruikt worden als uw Elan E3 is aangesloten op de netvoeding.

Een wekker instellen

1. Druk op de **Menu**-knop, draai aan de **Select**-knop en druk erop om 'Systeeminstellingn' te selecteren.
2. Draai aan de **Select**-knop en druk erop om 'Wekkers' te selecteren.
3. Draai vanuit het menu 'Wekker' aan de **Select**-knop en druk erop om 'Wekker 1' of 'Wekker 2' te selecteren.
4. Druk op de **Select**-knop om 'Wekker' op 'Aan' te zetten.
5. Draai aan de **Select**-knop en druk erop om de 'Frequentie' in te stellen.
6. Selecteer 'Wektijd' door aan de **Select**-knop te draaien en deze in te drukken om de uren en minuten in te stellen. Druk bij elke selectie op de **Select**-knop om dit te bevestigen.
7. Draai aan de **Select**-knop en druk erop om 'Bron' te selecteren. Draai aan de **Select**-knop om 'Zoemer', 'Internet', 'Digitale radio' of 'FM' te selecteren. Druk vervolgens op de **Select**-knop om uw keuze te bevestigen.
8. Als u 'Digitale radio' of 'FM'-radio hebt gekozen, draai dan aan de **Select**-knop en druk erop om 'Keuzestation' te selecteren. Om het laatst beluisterde station te horen, draait u de **Select**-knop en drukt u erop om 'Laatst beluisterd' te selecteren of u draait de **Select**-knop en drukt erop om een radiostation te kiezen in de lijst van keuzestations.
Opmerking: Sla deze stap over als u een wekker met een signaal instelt.
9. Draai aan de **Select**-knop en druk erop om 'Duur' te selecteren. Draai aan de **Select** knop en druk erop om het aantal minuten dat de wekker klinkt te selecteren .
10. Draai aan de **Select**-knop en druk erop om 'Volume' te selecteren. Draai aan de **Select**-knop en druk erop om het volume van de wekker af te stellen.

De slaaptimer instellen

1. Druk op de **Menu**-knop, draai aan de **Select**-knop en druk erop om 'Systeeminstellingn' te selecteren.
2. Draai aan de **Select**-knop en druk erop om 'Slaapstand' te selecteren.
3. Draai aan de **Select**-knop en druk erop om de lengte van de slaapstand in te stellen.

De keukenwekker instellen

1. Druk op de **Menu**-knop, draai aan de **Select**-knop en druk erop om 'Systeeminstellingn' te selecteren.
2. Draai aan de **Select**-knop en druk erop om 'Keukenwekker' te selecteren.
3. Draai aan de **Select**-knop en druk erop om de lengte van de keukenwekker in te stellen.

Een afgaande wekker uitzetten

Druk op **Stand-by** om een afgaande wekker uit de zetten of druk op **Bron** om de wekker uit en de radio aan te zetten.

Een afgaande wekker uitstellen

Om een afgaande wekker uit te stellen, drukt u op de **Select**-knop. Het display geeft met een teller aan over hoeveel tijd de wekker weer zal afgaan. U kunt de sluimertijd afstellen door op de **Select**-knop te drukken en de duur van de sluimertijd met intervallen van 5 minuten instellen tot 15 minuten en daarna tot 30 minuten. Om een uitgestelde wekker te annuleren drukt u op de **Stand-by**-knop.

Opties en instellingen

Frequentiecorrectie instellen

Uw Elan E3 beschikt over acht instellingen voor frequentiecorrectie, waaronder een loudness-instelling waarmee u uw luisterbeleving kunt verbeteren als u bij laag volume luistert.

1. Druk op de **Menu**-knop om het hoofdmenu te openen.
2. Draai aan de **Select**-knop en druk erop om 'Systeeminstellingn' > 'Equalizer' te selecteren.
3. Draai aan de **Select**-knop en druk erop om te kiezen tussen 'Plat', 'Klassiek', 'Jazz', 'Pop', 'Rock', 'Nieuws' en 'Aangepast'. Als u een aangepaste instelling voor frequentiecorrectie wilt gebruiken, selecteert u 'Aangepast' (zie hieronder voor meer informatie).

Een aangepaste instelling voor frequentiecorrectie maken

U kunt de hoge en lage tonen handmatig instellen en de loudness-instelling aanzetten om uw luisterbeleving van uw Elan E3 bij laag volume te verbeteren.

Hoge en lage tonen handmatig instellen

1. Druk op de **Menu**-knop om het hoofdmenu te openen.
2. Draai aan de **Select**-knop en druk erop om 'Systeeminstellingn' > 'Equalizer' > 'Aangepaste instelling' te selecteren.
3. Draai aan de **Select**-knop en druk erop om 'Bass' of 'Treble' te kiezen.
4. Draai aan de **Select**-knop en druk erop om het niveau in te stellen van '-3 (laag) tot '+3' (hoog).

De loudness-instelling aanzetten

Als u op laag volume naar uw Elan E3 luistert, kunt u de loudness-instelling gebruiken om uw luisterbeleving te verbeteren.

De loudness-instelling in- of uitschakelen:

1. Druk op de **Menu**-knop om het hoofdmenu te openen.
2. Draai aan de **Select**-knop en druk erop om 'Systeeminstellingn' > 'Equalizer' > 'Aangepaste instelling' te selecteren.
3. Draai aan de **Select**-knop en ga omlaag naar 'Loudness'.
4. Druk op de **Select**-knop om de loudness-instelling 'Aan' of 'Uit' te zetten.

Een aangepaste instelling voor frequentiecorrectie selecteren

Als u een profielinstelling hebt gemaakt, doet u het volgende om dit profiel op uw Elan E3 te toe te passen:

1. Druk op de **Menu**-knop om het hoofdmenu te openen.
2. Draai aan de **Select**-knop en druk erop om 'Systeeminstellingn' > 'Equalizer' te selecteren.
3. Draai aan de **Select**-knop en druk erop om 'Aangepast' te selecteren.

Tijd- en datuminstellingen

De klok stelt zich automatisch in door middel van het digitale radio of FM-signaal. Als de datum of tijd niet automatisch wordt aangepast, kunt u die met deze optie handmatig instellen.

Opmerking: handmatige instellingen worden automatisch overschreven door een tijd- of datumupdate die door een digitale zender wordt ontvangen.

Datum en tijd handmatig instellen

1. Druk op de **Menu**-knop om het hoofdmenu te openen.
2. Draai aan de **Select**-knop en druk erop om 'Systeeminstellngn' > 'Tijd/Datum' te selecteren.
3. Draai aan de **Select**-knop en druk erop om 'Set Time/Date' (Tijd/datum instellen) te kiezen.
4. Draai aan de **Select**-knop en druk erop om de dag van de maand in te stellen. Herhaal dit om de maand en het jaar in te stellen.
5. Draai aan de **Select**-knop en druk erop om het uur in te stellen. Herhaal dit om de minuten in te stellen.

Opmerking: Als u uw Elan E3 hebt ingesteld op een tijdsindeling van 12 uur, moet u eerst 'AM' ('s ochtends) of 'PM' ('s middags) selecteren voordat u op de **Select**-knop drukt.

Synchronisatieopties voor datum en tijd

U kunt de tijd en datum op uw Elan E3 synchroniseren met behulp van het FM- of digitale radiosignaal.

Opties voor kloksynchronisatie instellen:

1. Druk op de **Menu**-knop om het hoofdmenu te openen.
2. Draai aan de **Select**-knop en druk erop om 'Systeeminstellngn' > 'Tijd/Datum' te selecteren.
3. Draai aan de **Select**-knop en druk erop om 'Autom. updaten' te selecteren.
4. Draai aan de **Select**-knop en druk erop om de kloksynchronisatieopties te kiezen tussen 'van willekeurig', 'van digitale radio', 'van FM' en 'Geen update'.

De tijdsindeling wijzigen

1. Druk op de **Menu**-knop om het hoofdmenu te openen.
2. Draai aan de **Select**-knop en druk erop om 'Systeeminstellngn' > 'Tijd/Datum' te selecteren.
3. Draai aan de **Select**-knop en druk erop om '12/24 uur instellen' te kiezen.
4. Draai aan de **Select**-knop en druk erop om te kiezen tussen '12' en '24' uur.

De datumindeling wijzigen

1. Druk op de **Menu**-knop om het hoofdmenu te openen.
2. Draai aan de **Select**-knop en druk erop om 'Systeeminstellngn' > 'Tijd/Datum' te selecteren.
3. Draai aan de **Select**-knop en druk erop om 'Datumnotatie instellen' te kiezen.
4. Draai aan de **Select**-knop en druk erop om te kiezen tussen 'DD-MM-JJJJ' en 'MM-DD-JJJJ'.

De voorkeurstaal wijzigen

U kunt de taal selecteren die uw Elan E3 voor menu's en opties gebruikt.

1. Druk op de **Menu**-knop om het hoofdmenu te openen.
2. Draai aan de **Select**-knop en druk erop om 'Systeeminstellngn' > 'Talen' te selecteren.
3. Draai aan de **Select**-knop en druk erop om een menutaal te selecteren.

Terugzetten van de fabrieksinstellingen

Met het resetten van uw Elan E3 worden alle voorkeuzestations, opgeslagen stations en wekkers verwijderd en worden alle overige opties teruggezet naar de standaardinstellingen.

1. Druk op de **Menu**-knop om het hoofdmenu te openen.
2. Draai aan de **Select**-knop en druk erop om 'Systeeminstellngn' > 'Fabrieksreset' te selecteren.
3. Draai aan de **Select**-knop en druk erop om 'Ja' te selecteren en de fabrieksinstellingen van uw Elan E3 terug te zetten. Selecteer 'Nee' als u de fabrieksinstellingen van uw Elan E3 niet wilt terugzetten.

Backlight

U kunt de duur en de helderheid van de verlichting van het scherm van uw Elan E3 instellen.

Time-out

Om de duur van de verlichting van het scherm in te stellen:

1. Druk op de **Menu**-knop om het hoofdmenu te openen.
2. Draai aan de **Select**-knop en druk erop om 'Systeeminstellngn' > 'Backlight' te selecteren.
3. Draai aan de **Select**-knop en druk erop om 'Time-out' te selecteren.
4. Draai aan de **Select**-knop en druk erop om een time-outinstelling te selecteren. Als u wilt dat de verlichting altijd aan blijft, kiest u 'Aan'.

Niveau voor 'aan'

Instellen van de helderheid van het scherm bij het inschakelen van uw Elan E3:

1. Druk op de **Menu**-knop om het hoofdmenu te openen.
2. Draai aan de **Select**-knop en druk erop om 'Systeeminstellngn' > 'Backlight' te selecteren.
3. Draai aan de **Select**-knop en druk erop om 'Niveau voor aan' te kiezen.
4. Draai aan de **Select**-knop en druk erop om te kiezen tussen 'Hoog', 'Medium' of 'Laag'.

Niveau voor dimmen

Instellen van de helderheid van het scherm bij het dimmen van uw Elan E3:

1. Druk op de **Menu**-knop om het hoofdmenu te openen.
2. Draai aan de **Select**-knop en druk erop om 'Systeeminstellngn' > 'Backlight' te selecteren.
3. Draai aan de **Select**-knop en druk erop om 'Niveau voor dimmen' te selecteren.
4. Draai aan de **Select**-knop en druk erop om te kiezen tussen 'Hoog', 'Medium', 'Laag' of 'Uit'.

DAB-instellingen

Opmerking: u kunt de DAB-instellingen alleen zien als u 'DAB' als bron hebt geselecteerd.

Volledige scan

U kunt de 'Volledige scan'-functie (automatisch afstemmen) gebruiken om automatisch naar nieuwe digitale radiostations te zoeken en inactieve stations te verwijderen.

Automatisch afstemmen:

1. Druk op de **Menu**-knop.
2. Draai aan de **Select**-knop om 'Volledige scan' te kiezen. Tijdens het automatisch afstemmen ziet u het aantal gevonden stations.

Als het automatisch afstemmen is voltooid, stemt uw Elan E3 af op het laatste station waarnaar u luisterde. Als het laatste station waarnaar u luisterde niet langer beschikbaar is, stemt uw Elan E3 af op het eerste station in de alfabetische lijst.

Handmatig afstemmen

Handmatig controleren van de signaalsterkte van een bekend kanaal:

1. Druk op de **Menu**-knop.
2. Draai aan de **Select**-knop en druk erop om 'Handm. afstemmn.' te selecteren.
3. Draai aan de **Select**-knop en druk erop om het kanaal te kiezen.

Dynamic Range Control

DRC (Dynamic Range Control) zorgt ervoor dat zachtere passages tijdens een digitale radio-uitzending beter hoorbaar zijn bij een laag volume of binnen een luidruchtige omgeving. Informeer bij de zenders of deze gebruikmaken van DRC.

De DRC-instellingen wijzigen:

1. Druk op de **Menu**-knop.
2. Draai aan de **Select**-knop en druk erop om 'DRC' te selecteren.
3. Draai aan de **Select**-knop en druk erop om één van de volgende opties te kiezen:
 - DRC hoog:** past maximale compressie op het DRC-niveau toe.
 - DRC laag:** past gereduceerde compressie op het DRC-niveau toe.
 - DRC uit:** verwijdert DRC-compressie.

FM-radio-instellingen

Opmerking: u hebt alleen toegang tot de FM-radio-instellingen als u als bron 'FM' (FM-radio) hebt geselecteerd.

FM stereo optie

U kunt kiezen tussen stereo- of mono-ontvangst als u luistert naar FM-radio. Als het stereosignaal zwak is, kan mono de helderheid van het geluid verbeteren.

Kiezen tussen stereo- of mono-ontvangst:

1. Druk op de **Menu**-knop.
2. Draai aan de **Select**-knop en druk erop om 'Audio-instelling' te kiezen.
3. Kies tussen 'Stereo toegestaan' of 'Alleen mono'.

FM scannen

U kunt bepalen of uw Elan E3 tijdens het scannen automatisch bij het volgende beschikbare FM-radiostation of bij het eerst beschikbare FM-radiostation met een sterk signaal stopt. De FM-scaninstelling wijzigen:

1. Druk op de **Menu**-knop.
2. Draai aan de **Select**-knop en druk erop om 'Scaninstelling' te kiezen.
3. Kies tussen 'Alleen sterke stations' of 'Alle stations'.

Specificaties

Radio	Digitale (DAB/DAB+) en FM-radio.
Frequenties	Digitale band III 174–240 MHz, FM 87.5-108 MHz (met RDS).
Scherm	TFT-kleurenscherm van 2,8 inch, 320 x 240.
Luidspreker	Luidspreker van 3 inch met volledig bereik, uitgangsvermogen 2 W
Ingangen	6 V dc netspanningsadapteringang (adapter meegeleverd)
Uitgangen	Uitgang van 3,5 mm voor stereo hoofdtelefoon
Stroomvoorziening	6 V dc, 500 mA of 4x AA batterijen
Stroomverbruik in standby	0.44 W
Afmetingen	200 mm breed x 53 mm diep x 115 mm hoog
Gewicht	420 g
Bedieningstemperatuur	0°C tot +40°C
Garantie	Uitgebreide garantie van drie jaar.
Softwareversie	1RC3
Keurmerken	CE-keurmerk. Hierbij verklaart Pure International Limited dat deze radio, model Elan E3, in overeenstemming is met de essentiële vereisten en andere bepalingen van de Radiorichtlijn RED 2014/53/EU. De volledige tekst van de Europese conformiteitsverklaring is beschikbaar via het webadres http://www.pure.com/about/red

In een omgeving met elektrostatische ontlading kan de unit slecht werken en moet de gebruiker soms opnieuw instellen om te herstellen.



Garantie-informatie

Pure International Limited garandeert de eindgebruiker dat dit product bij normaal gebruik gedurende een periode van drie jaar na aankoopdatum vrij van materiaal- en fabricagefouten zal zijn. Deze garantie dekt mankementen die worden veroorzaakt door fouten in de productie of het ontwerp; deze is niet van toepassing voor schade door ongelukken, ongeacht hoe deze is veroorzaakt, voor slijtage en schade door nalatigheid, en voor aanpassingen, wijzigingen of reparaties die niet door ons zijn goedgekeurd. Als u problemen hebt met uw unit, neemt u dan contact op met uw leverancier of met Pure Support via <http://support.pure.com>.

Vrijwaring

Pure International Limited geeft geen enkele garantie wat betreft de inhoud van deze documentatie en wijst specifiek elke impliciete garantie van verkoopbaarheid of bruikbaarheid voor een bepaald doel af. Daarnaast behoudt Pure International Limited zich het recht voor deze publicatie van tijd tot tijd te herzien en aan te passen zonder dat Pure International Limited verplicht is een persoon of organisatie van dergelijke herzieningen of wijzigingen op de hoogte te stellen.

Handelsmerken

Elan E3, Pure en het Pure -logo zijn handelsmerken of geregistreerde handelsmerken van Pure International Limited.

Copyright

Copyright © 2017 Pure International Limited. Alle rechten voorbehouden. Geen enkel deel van deze publicatie mag op welke wijze dan ook worden gekopieerd of gedistribueerd, overgebracht, overgeschreven, opgeslagen in een terugzoeksysteem of vertaald in een willekeurige menselijke of computertaal, zij het elektronisch, mechanisch, magnetisch, handmatig of op andere wijze, of aan derden worden bekendgemaakt zonder de uitdrukkelijke schriftelijke toestemming van Pure International Limited.

Correct afvoeren van dit product



Dit symbool geeft aan dat dit product nergens in de EU met ander huishoudelijk afval mag worden afgevoerd. Om mogelijk gevaar voor het milieu of de volksgezondheid door ongecontroleerde vuilstort te voorkomen, moet het op verantwoorde wijze worden gerecycled om een duurzaam hergebruik van de materialen en hulpbronnen te bevorderen. Gebruik het beschikbare inleverings- en inzamelingssysteem om uw oude apparaat te recyclen of neem hierover contact op met de verkoper van het product. Deze kan het product op een milieuverantwoorde manier laten recyclen.

Pure International Limited

Home Park Road
Kings Langley
Herts, WD4 8UD
United Kingdom
www.pure.com
<http://support.pure.com>

Pure

Deutschland
sales_gmbh@pure.com
<http://support.pure.com>

PURE

www.pure.com
support.pure.com