

Einführung

Vielen Dank für den Kauf dieses SHARP-Produktes. Lesen Sie dieses Handbuch sorgfältig durch, um eine bestmögliche Leistung zu erreichen. Es führt Sie in den Betrieb dieses Produkts von SHARP ein.

Besonderer Hinweis

Durch die Lieferung dieses Produktes wird weder eine direkte Lizenz noch ein implizite Recht erteilt, Inhalte die mit diesem Produkt erstellt wurden, in kommerziellen Rundfunk Systemen (terrestrische, Satelliten, Kabel und/oder anderen Vertriebskanälen), in kommerziellen „streaming“ Anwendungen (via Internet, Intranet und/oder andere Netzwerke), anderen kommerziellen Inhalte vermittelnden Systemen (Pay-Audio oder Audio-On-Demand und dergleichen) oder auf kommerziellen körperlichen Medien (Compact Discs, DVDs, Halbleiter Bauteilen, Festplatten, Speicherkarten und dergleichen zu verteilen). Für eine solche Nutzung ist eine eigenständige Lizenz erforderlich. Für weitere Einzelheiten, siehe <http://mp3licensing.com>

MPEG Layer-3 Audiokodierungstechnologie unter Lizenz von Fraunhofer IIS und Thomson.

Zubehör

Prüfen Sie, ob die folgenden Zubehörteile vorhanden sind.

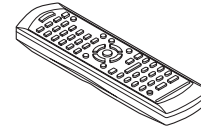

Fernbedienung × 1

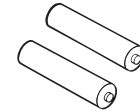

„AA“- Batterie (UM/SUM-3, R6, HP-7 oder gleichwertiges) × 2

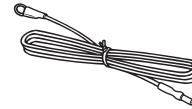

UKW-Antenne × 1

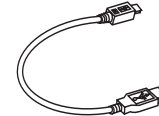

USB-Kabel × 1



HDMI-Kabel × 1

	Seite		Seite
■ Allgemeine Informationen		Wiedergabe in der gewünschten Reihenfolge (Programmierte Wiedergabe)	36
Zur Beachtung	3	Wiederholen (Wiederholung)	37
Bedienungselemente und Anzeigen	4 - 7	Ändern der Anzeige auf dem Fernsehbildschirm	37
Beschreibung der Disks	8 - 9	Ändern der Bildschirmanzeige auf dem Hauptgerät	37 - 38
■ Vorbereitung für die Inbetriebnahme		Ändern der Sprache der Untertitel	38
Systeminstallation	10	Ändern der Audio-Sprache (Audio-Buchse)	38
Anschluß des Systems	11 - 12	■ CD, CD-R und CD-RW Betrieb	
Anschluss an einen konventionellen TV-Monitor	13	Hören einer CD oder MP3/WMA-Disk	39
Audio-Anschluss an andere Geräte	14	Erweiterte CD- oder MP3/WMA-Disk-Wiedergabe	40
Fernbedienung	15	Abspielen von DivX- und JPEG-Disks	
Änderung des Konfigurationsmenüs	16 - 22	Auf dem Menü-Bildschirm erscheint die Meldung DivX und JPEG	41
■ Grundbedienung		Zoom-Funktion	42
Allgemeine Regelung	23	Drehen eines Bildes	42
Einstellen der Uhr (nur über die Fernbedienung)	24	■ USB Speicher-Wiedergabe	
Genießen des Surround-Sounds (Klang-Modus)	25 - 28	Wiedergabe eines USB-Speichers	43
■ DVD-Bedienung		Entfernen des USB-Speichers	43 - 44
Abspielen einer Disk		Fortgeschrittene USB-Wiedergabe	44 - 45
Wiedergabe	29 - 30	■ Radio-Bedienung	
Verschiedene Funktionen	30 - 31	Rundfunkempfang	45 - 46
Nach dem Stopp mit der Wiedergabe fortfahren (Fortsetzen der Wiedergabe)	31	■ Fortgeschrittene Funktionen	
Funktionen im DVD-Modus	31	Benutzen des RDS- (Radio-Daten-Systems)	47 - 51
Grundbedienung		Timer- und Sleep-Funktion (nur über die Fernbedienung)	52 - 55
Suchen des Beginns des Kapitels track (springen)	32	Anschluß des Kopfhörer	55
Schneller Vorlauf/Schneller Rücklauf (Suche)	32	Erhöhen des Systems	56
Starten Sie die Wiedergabe ab der gewünschten Stelle (Direkte Wiedergabe)	33	■ Referenzen	
Nützliche Bedienungshinweise		Fehlersuchtablelle	56 - 59
Bild anhalten/Bildvorlauf	34	Wartung	59
Wiedergabe in Zeitlupe	34	Technische Daten	59 - 60
Ändern des Winkels	35		
Zoomen von Bildern (Zoom)	35		
Wiederholung des Inhalts zwischen zwei angegebenen Stellen (Wiederholung A-B)	35		
Wählen der gewünschten Sprache der Untertitel oder Audio aus dem Disk-Menü	35		

Zur Beachtung

■ Allgemeines

- Sicherstellen, daß das Gerät in einem Raum mit guter Lüftung gestellt ist und daß ein Abstand von mindestens 10 cm entlang den Seiten, dem Oberteil und der Rückseite des Gerätes bleibt.

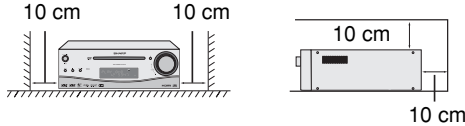

- Das Gerät auf eine feste, ebene und erschütterungsfreie Unterlage stellen.
- Das Gerät fernhalten von direktem Sonnenlicht, starken Magnetfeldern, sehr staubigen Orten, Feuchtigkeit und elektronischen/elektrischen Geräten (Heimcomputer, Fernkopierer usw.), die elektrisches Rauschen erzeugen.
- Nichts auf das Gerät stellen.
- Das Gerät nicht Feuchtigkeit, Temperaturen von über 60°C oder extrem niedrigen Temperaturen aussetzen.
- Wenn das System nicht richtig arbeitet, das Netzkabel von der Netzsteckdose trennen. Das Netzkabel wieder anschließen und dann das System einschalten.
- Bei einem Gewitter ist es am sichersten, wenn das Netzkabel herausgezogen wird.
- Das Netzkabel immer am Stecker aus der Netzsteckdose ziehen, niemals am Kabel ziehen, da das Ziehen des Kabels innere Kabellitzen beschädigen kann.
- Der Stromstecker wird benutzt um das Gerät vom Stromnetz zu trennen und muss zu jeder Zeit bequem erreichbar sein.
- **Die Abdeckung nicht entfernen, weil dies zu elektrischem Schlag führen kann. Interne Wartung sollte von Ihrem SHARP-Kundendienstzentrum ausgeführt werden.**
- Durch Bedecken der Belüftungsöffnungen mit Gegenständen wie Zeitungen, Tischtüchern, Vorhängen usw. wird die Belüftung blockiert. Daher dies vermeiden.

- Es sollten keine unbedeckten Flammenquellen wie angezündete Kerzen auf dem Gerät abgestellt werden.
- Bei der Entsorgung der Batterien sollten Sie Umweltaspekten Aufmerksamkeit schenken.
- Dieses Gerät sollte im Bereich von 5°C - 35°C benutzt werden.
- Das Gerät ist für Verwendung in mildem Klima konstruiert.

Warnung:

Die auf diesem Gerät angegebene Spannung muß verwendet werden. Der Betrieb des Produktes mit einer Spannung, die höher ist als die angegebene, ist gefährlich und kann zu Brand oder anderem Unfall durch Beschädigung führen. SHARP kann nicht für Schäden verantwortlich gemacht werden, die aus Betrieb mit einer unvorschriftsmäßigen Spannung resultieren.

■ Kühlventilator

Dieses Gerät ist zur besseren Kühlung auf der Rückseite mit einem Kühlventilator ausgestattet. Decken Sie die Öffnung nicht mit irgendetwas ab.

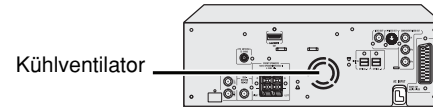

Vorsicht:

Dieses Gerät wird während des Betriebs warm. Um Verletzungen zu vermeiden, berühren Sie nicht für längere Zeit die warmen Bereiche.

■ Lautstärkeregelung

Bei einer gegebenen Lautstärkeeinstellung hängt der Schallpegel von der Effizienz und der Anordnung der Lautsprecher sowie von weiteren Faktoren ab. Es wird empfohlen zu vermeiden, sich hohen Schallpegeln auszusetzen. Schalten Sie das Gerät nicht bei voller Lautstärke ein. Hören Sie Musik bei geringer Lautstärke. Überhöhter Schalldruck von den Kopfhörern kann zu einem Hörverlust führen.

Bedienungselemente und Anzeigen

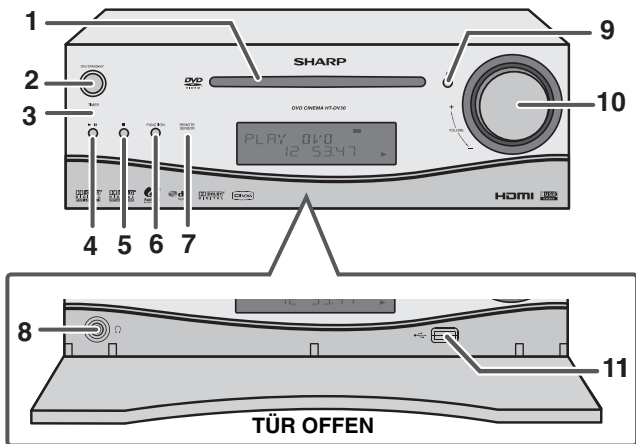

■ Frontplatte

	Bezugsseite
1. CD-Schublade	29
2. On/Stand-by-Taste	23, 29, 36, 45, 54, 58
3. Timeranzeige	53
4. DVD/CD/USB-Wiedergabe/Pause-Tasten	30, 34, 39, 43
5. Disc oder USB Stopp-Taste	30, 43
6. Funktionstaste	23
7. Fernbedienungssensor	15
8. Kopfhörerbuchse	55
9. Disk öffnen-/ Disk-schließen-Taste	30
10. Lautstärke-Taste	23
11. USB Anschluss	43

■ Rückwand

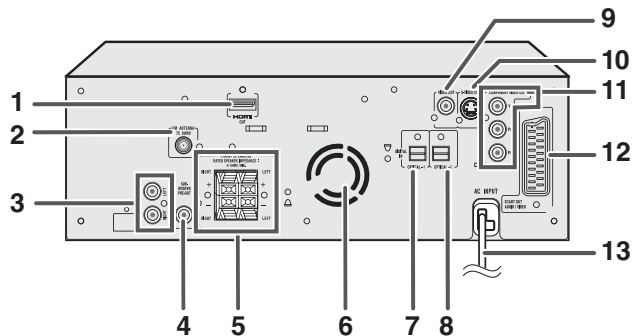

	Bezugsseite
1. HDMI-Buchse	13
2. Antennen-Buchse FM 75 Ohm	12
3. Auxiliary Input-Buchsen	14
4. SUBWOOFER PRE OUT	56
5. Anschlüsse für den vorderen Lautsprecher	12
6. Kühlventilator	3
7. Optical Digital Input 1 Buchse	14
8. Optical Digital Input 2 Buchse	14
9. Buchse Video	13
10. Buchse S-Video	13
11. Component Video Out -Buchsen	13
12. SCART-Ausgabe-Buchse (Audio + Video)	13
13. AC-Netzkabel	12

Bedienungselemente und Anzeigen (Fortsetzung)

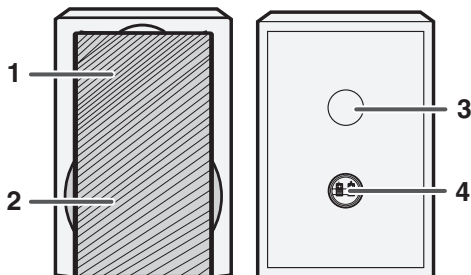
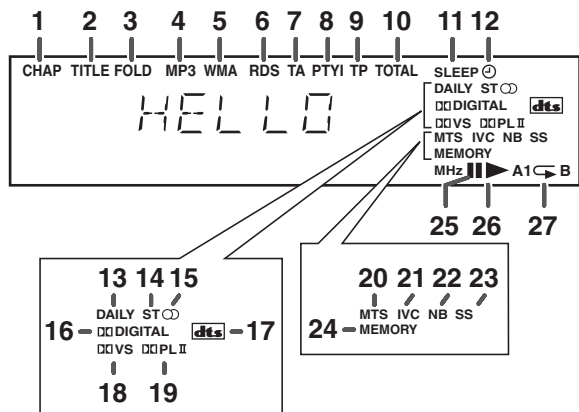

■ Anzeige

	Bezugsseite
1. Kapitel- anzeige	37
2. Titelanzeige	37
3. Ordneranzeige	41
4. MP3-Anzeige	38
5. WMA-Anzeige	39
6. RDS-Anzeige	47
7. Verkehrsmeldungsanzeige	47
8. Dynamische PTY -Anzeige	47
9. Verkehrsprogrammanzeige	47
10. Gesamtanzeige	30
11. Schlummer-Anzeige	54
12. Timer-Wiedergabeanzeige	53
13. Tägliche Timeranzeige	53
14. UKW-Stereo-Betriebsartenanzeige	46
15. Anzeige für UKW-Empfang	46
16. Dolby Digital Signal-Anzeige	38
17. DTS-Anzeige	18
18. Dolby Virtual-Lautsprecheranzeige	27
19. Dolby Pro Logic II -Anzeige	27
20. Mono zu Stereo Anzeige	28
21. Intelligent Volume-Anzeige	28
22. Anzeige für natürlichen Bass	28
23. Raumklang-Anzeige	28
24. Speicher-Anzeige	36
25. Disk- oder USB Pause Anzeige	30
26. Disk- oder USB -Wiedergabe-Anzeige	29
27. Disk- oder USB- Wiederholung-Anzeige	37, 44

■ Lautsprechersystem

1. Hochtöner
2. Woofer
3. Baßreflex-Öffnung
4. Lautsprecher-Buchsen

Lautsprechergitter sind entfernbar:

Prüfen Sie, dass nicht mit den Lautsprecher-Diaphragmen in Kontakt kommt, wenn Sie die die Lautsprechergitter entfernen.

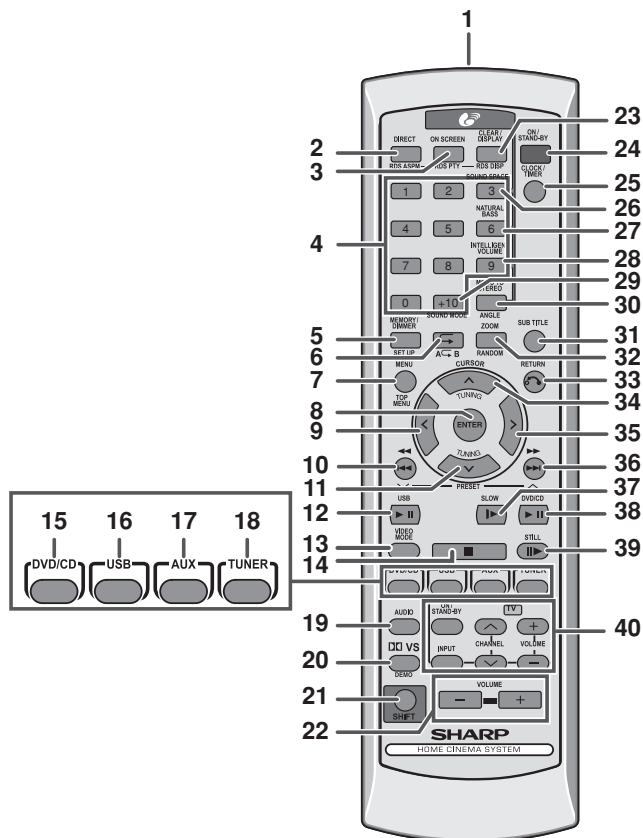

■ Fernbedienung

Bezugsseite

1. Sensor Fernbedienung	15
2. DVD Direkt-Taste	33
3. DVD On Screen-Taste	37
4. Direktsuche-Taste	22, 33, 36, 40, 41
5. Speicher- oder Dimmer-Taste	23, 24, 36, 46, 48, 52, 54
6. DVD/CD/MP3/WMA-Wiederholungstaste	37, 44
7. Menu Taste	35
8. Bestätigungs-Taste	16, 22, 29, 33, 35, 36, 41, 43
9. Cursor-Links-Taste	16, 29, 33, 35, 36, 41, 42, 43
10. Taste zum Springen zwischen den Kapiteln auf der DVD/ schneller Rücklauf DVD/MP3/WMA/Track rückwärts CD/ MP3/WMA, Voreinstellung des Tuners rückwärts und Zeiteinstellung rückwärts	24, 30, 32, 46, 48, 49, 52, 54
11. Taste zum Herunterschalten oder um den Cursor nach unten zu bewegen	16, 29, 35, 36, 42, 45
12. Wiedergabe oder Pause USB-Taste	43
13. Video -Modus-Taste	17
14. DVD/CD/MP3/WMA/Stop-Taste	30, 40
15. DVD/CD/MP3/WMA -Taste	29
16. USB-Taste	43
17. Auxiliary-Knopf	53
18. Tuner-Taste	45, 48, 49
19. Audio-Taste	38
20. Dolby Virtual-Lautsprecher-Taste	26
21. Shift -Taste	12, 16, 23, 26, 27, 35, 40, 44, 48, 49
22. Taste Lautstärke hoch oder Lautstärke niedrig	23
23. Lösch- oder Wiedergabe-Taste	37, 46, 48
24. On/Stand-by-Taste	15, 16, 23, 24, 29, 45, 46, 48, 52, 58
25. Uhr oder Zeiteinstellungs-Taste	24, 52, 54
30. DVD Winkel-Taste	9, 35
31. DVD Untertitel-Taste	9, 38
32. DVD Zoom-Taste	35, 42
33. Return-Taste	29
34. Taste zum Heraufschalten oder um den Cursor nach oben zu bewegen	16, 29, 35, 36, 42, 45



Bedienungselemente und Anzeigen (Fortsetzung)

35. Cursor Rechts-Taste	16, 29, 33, 35, 36, 41, 42, 43
36. DVD Kapitel überspringen/DVD/MP3/WMA Schneller Vorlauf/CD/MP3/WMA nächster Track/Tuner –Einstellung vor- und Zeit vor-Taste	24, 30, 32, 46, 48, 49, 52, 54
37. DVD Zeitlupe-Taste	34
38. DVD/CD/MP3/WMA-Wiedergabe/Pause-Tasten	30, 34
39. DVD/CD/MP3/WMA Stopp-Taste.....	34
40. TV Taste	7

■ Fernbedienung mit Shift-Taste

	Bezugsseite
2. RDS ASPM-Taste	48
3. RDS-PTY-Taste	49
5. Set Up-Taste.....	16
6. A-B Wiederholungstaste	35
7. Menü -Aufwärts-Taste	35
20. Demo Taste.....	12
23. RDS-DISP-Taste.....	47
26. Raumklang-Taste.....	26, 27, 28
27. Taste für natürlichen Bass.....	26, 27, 28
28. Intelligent Volume-Taste	26, 27, 28
29. Klang-Modus-Taste	26
30. Mono zu Stereo-Taste	26, 27, 28
32. Taste für Zufallswiedergabe	40, 44

TV -Tasten (Nur SHARP TV):

On/Stand-by-Taste 	Stellen Sie das TV auf „ON“ oder „STAND-BY“.	Eingabeauswahl Taste (TV) 	Drücken Sie die Taste und wählen Sie die Eingabequelle
Lauter und zurück Tasten  + VOLUME 	Herauf/Herunter TV-Lautstärke.	Sender vor und zurück Tasten  CHANNEL 	TV-Sender weiter/zurück.





Hinweis:

Einige SHARP TV sind nicht funktionsfähig.

Beschreibung der Disks

■ Lesbare Disks

Der DVD-Spieler kann Disks mit folgender Kennzeichnung abspielen:

Art der Disk	Inhalt der Disk
DVD-Video-Disk 	Audio und Video (Filme)
DVD-R  Im Video-Modus aufgenommene Disk (*1)(*2)	Audio und Video (Filme)
DVD-RW  Im Video-Modus aufgenommene Disk (*2)	Audio und Video (Filme)
Audio CD 	Audio
CD-R/CD-RW (*1)(*2)  oder in JPEG aufgenommene CD-R/CD-RW Format (*3) (*4)	Audio und Bild
Video Disk DivX® (V.6 und frühere) 	Audio und Video (Filme)

(*1): Die Abspielbarkeit hängt vom Zustand des Aufnahmeapparates ab (spezielle Disks, Kratzer, Schmutz oder Schmutz auf dem Abspielarm).

(*2): Der DVD-R/DVD-RW/CD-R/CD-RW kann je nach Aufnahmeapparatur oder Disk nicht ordnungsgemäß gelesen werden.

(*3): Die Disks mit Bildern im JPEG- oder JPG-Format sind auf diesem Gerät ebenfalls lesbar. Es kann jedoch vorkommen, dass die Bilder nicht klar sind (Auflösung und Aufnahme-Modus).

(*4): Ist die Datei größer als 10 Mb, so kann die Anzeige der Datei einige Zeit dauern.

- Für nicht lesbare Disks, siehe Seite 9.

Die Arten der lesbaren DVDs variieren je nach Region. Dieses Gerät kann nur DVDs lesen, deren Regionscode identisch mit dem auf der Rückseite des Gerätes angegebenen ist.

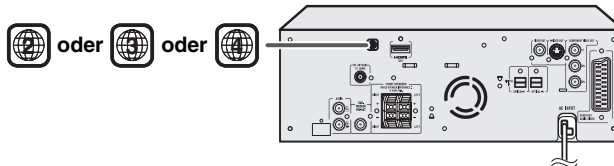

In dieser Bedienungsanleitung verwendete Icons

Bestimmte Funktionen können je nach Disk nicht aktiviert werden. Die folgenden Icons geben die Disks an, die in diesem Bereich verwendet werden können.

- DVD** ... Gibt die DVDs an.
- CD** ... Gibt die Audio CDs an.
- MP3** ... Gibt die CD-R/RW mit MP3-Aufnahme an.
- WMA** ... Gibt die CD-R/RW mit WMA-Aufnahme an.
- JPEG** ... Gibt die CD-R/RW mit JPEG-Aufnahme an.
- DivX** ... Gibt die CD-R/RW mit DivX®-Aufnahme an.

- Bestimmte Funktionen stehen für Disks nicht zur Verfügung, auch wenn Sie in diesem Handbuch beschrieben werden.
- Während des Betriebs kann auf dem Bildschirm die Meldung „INVALID KEY“ erscheinen. Das bedeutet, dass die in diesem Handbuch beschriebenen Funktionen bei der Disk nicht möglich sind.

Beschreibung der Disks (Fortsetzung)

■ Disks, die nicht wiedergegeben werden können

- DVD, deren Regions-Code auf der Rückseite des Gerätes nicht angegeben ist.
 - DVDs mit SECAM-System
 - DVD-ROM
 - DVD-RAM
 - DVD-Audio
 - CDG
 - CDV
 - CD Photo
 - CD-ROM
 - SACD
 - Disks, auf die in speziellem Format aufgenommen wurde
 - DVD+R
 - DVD+RW
- Die vorstehend aufgeführten Disks können überhaupt nicht abgespielt werden oder es wird kein Ton wiedergegeben, auch dann wenn Bilder auf dem Bildschirm erscheinen oder umgekehrt.
- Durch ein nicht richtiges Funktionieren können die Lautsprecher beschädigt werden oder auf die Hörqualität bei hoher Lautstärke einen gegenteiligen Effekt haben.
- Illegal aufgenommene Disks können nicht wiedergegeben werden.

Hinweise:

- Eine Disk mit Kratzern oder Fingerabdrücken kann möglicherweise nicht ordnungsgemäß abgespielt werden. Schlagen Sie in „Pflege von Kompakt-Disks“ (Seite 59) nach und reinigen Sie die Disk.
- Spielen Sie keine Disks mit speziellen Formen (Herz oder Achteck) ab. Sie können während der Wiedergabe ausgeworfen werden und Verletzungen verursachen.

■ Titel, Kapitel und Track

Die DVDs sind in „Titel“ und „Kapitel“ unterteilt. Befinden sich mehrere Filme auf einer Disk, so hat jeder Film einen anderen „Titel“. Die „Kapitel“ sind in Titel unterteilt.

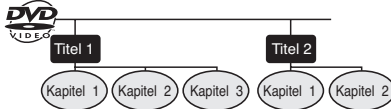

Auf Audio-CDs befinden Sie „Tracks“. Mit „Track“ wird jedes Musikstück auf einer Audio-CD bezeichnet.



Hinweis:

Es kann vorkommen, dass die Zahlen der Titel, Kapitel und Track auf bestimmten Disks nicht gespeichert werden.

■ DivX®

- Nach Official DivX zertifiziertes™ Product
- Gibt alle Versionen von DivX® Videos wieder (einschließlich DivX® 6) mit Standard-Wiedergabe der DivX® Media-Daten (Auf diesem Gerät kann die DivXVersion nicht aktualisiert werden.)



■ Auf den DVDs verwendete Icons

Prüfen Sie vor der Wiedergabe der DVD die Icons auf der DVD-Kassette.

Anzeige	Beschreibung
Regions-Nummer (Lesbare Regions-Nummer) 	Die DVDs sind mit Regions-Nummern programmiert, in denen das Land angegeben ist, in dem sie wiedergegeben werden können. Mit diesem System können Disks wiedergegeben werden, deren Regions-Nummer auf der Rückseite des Gerätes angegeben ist.
Auf der DVD gespeichertes Format 	Zur Einstellung des Video-Formats auf den angeschlossenen Fernsehgeräten (Fernseher mit einem großen Bildschirm oder 4:3).
	Gespeichert in 4:3.
	Sie können auf einem großen Bildschirm große Bilder und auf einem Bildschirm der Größe 4:3 der Große Letter Box genießen.
	Sie können auf einem großen Bildschirm große Bilder und auf einem Bildschirm der Größe 4:3 Bilder der Größe 4:3 mit abgeschnittenen Rändern genießen.
Art der gespeicherten Untertitel 	Sprachen der gespeicherten Untertitel. Beispiel : 1: English 2: French
Zahl der Winkel der Kamera 	Zahl der auf der DVD gespeicherten Winkel. Die Winkel können mit der Taste ANGLE ausgewählt werden.
Zahl der Audio-Tracks und des Audio-Speichersystems 	Zahl der Audio-Tracks und des Audio-Speichersystems sind angegeben. Beispiel : 1: Original <English> (Dolby Digital 2 Surround) 2: English (Dolby Digital 5.1 Surround)
	<ul style="list-style-type: none"> ● Zahl der Audio auf der DVD kann mit der Taste AUDIO geändert werden. ● Zahl der Audio-Tracks und des Audio-Speichersystems variieren je nach DVD. Lesen Sie dies im DVD-Handbuch nach.

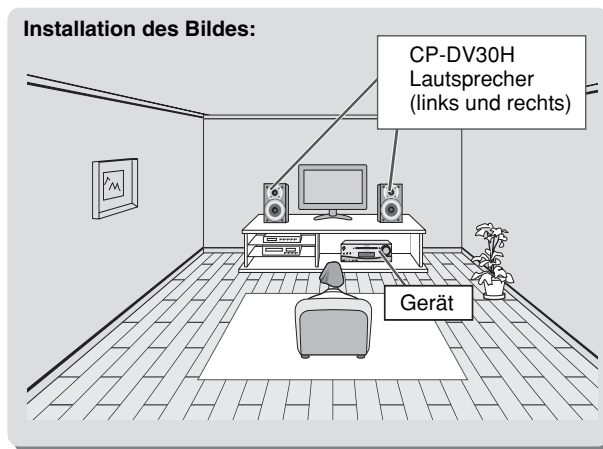

■ Magnetisch geschützte Lautsprecher

Die Lautsprecher können neben oder in der Nähe eines TV aufgestellt werden. Sie sind magnetisch geschützt. Je nach Art des TV können die Farben jedoch ungleichmäßig auf dem Bildschirm erscheinen.

Verändert sich die Farbe:

Schalten Sie den TV aus (mit dem Power-Schalter). Schalten Sie den TV nach 15 - 30 Minuten wieder ein.

Besteht die Farbveränderung weiterhin:

Stellen Sie die Lautsprecher vom TV entfernt auf. Nähere Einzelheiten, siehe Betriebshandbuch für TV.

Hinweis:

Die Lautsprecher sind magnetisch geschützt.

Anschluß des Systems

Bitte die 10 für den AC-Kabel herausgelassen haben, um die Anschluss vornehmen.

Vorbereitung für die Inbetriebnahme

Rechter Lautsprecher

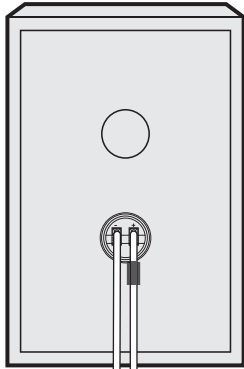

Linker Lautsprecher

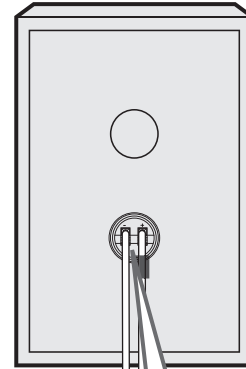

UKW-Antenne

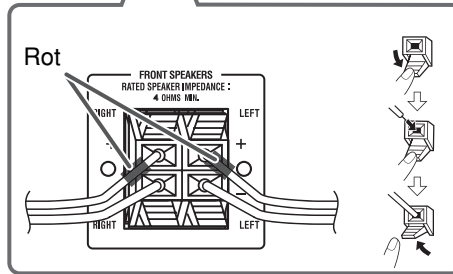
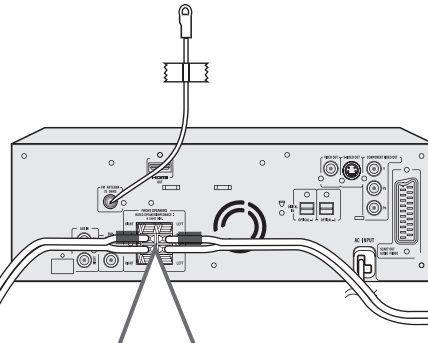

in die Steckdose

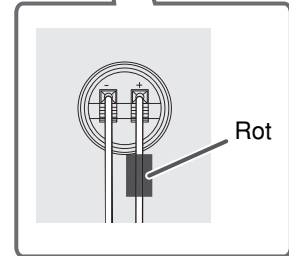

Vorsicht:

- Ist die Impedanz eines Lautsprechers niedriger als angegeben, kann das Gerät beschädigt werden. Vorderer Lautsprecher: 4 Ohm.
- Vertauschen Sie nicht den rechten und linken Kabel. Der rechte Lautsprecher ist der, der sich auf der rechten Seite befindet, wenn Sie vor dem Gerät stehen.
- **Lassen Sie die Lautsprecherkabel nicht unisoliert miteinander in Kontakt kommen.**
- Lassen Sie keine Gegenstände in die Bass Reflex- Öffnungen fallen oder legen Gegenstände ein.
- Stellen Sie sich nicht auf den Lautsprecher. Sie können sich verletzen.

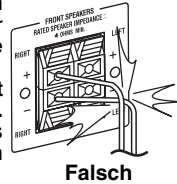
**Falsch****■ Anschluss der Antenne****Mitgelieferte UKW-Antenne:**

Schließen Sie die UKW-Antenne an die FM 75 OHM-Buchse an und stellen Sie sie in die Richtung, in der das stärkste Signal empfangen werden kann.

Hinweis:

Befindet sich die Antenne auf dem Gerät oder in der Nähe der AC-Kabeln, so können Störungen auftreten.

Stellen Sie die Antenne für einen besseren Empfang vom Gerät entfernt auf.

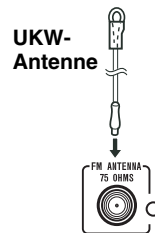
**■ UKW- Außenantenne**

Verwenden Sie für einen besseren Empfang die UKW-Außenantenne. Fragen Sie den Fachhändler.

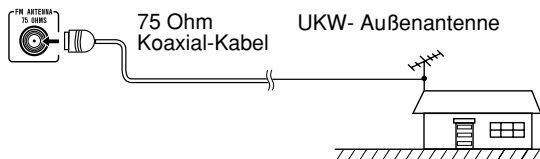
**Hinweis:**

Verwenden Sie eine UKW-Außenantenne, ziehen Sie die mitgelieferte UKW-Antenne heraus.

■ Anschluss des Kabels

Nachdem Sie alle Anschlüsse geprüft haben, stecken Sie den Stecker dieses Gerätes in die Steckdose. Schließen Sie das Gerät zum ersten Mal an, so gelangt es in den Stand-by-Modus.

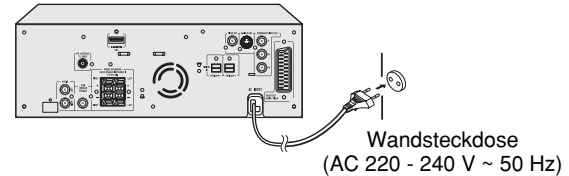
**Hinweis:**

Wird das Gerät längere Zeit nicht verwendet, ziehen Sie den Stecker aus der Steckdose.

■ Demo-Modus

Wird das Gerät zum ersten Mal eingesteckt, so befindet es sich im Demo-Modus. Sie sehen Wörter scrollen.

Rückgängig Machen des Demo-Modus:

Befindet sich das Gerät im Stand-by-Modus (Demo-Modus), drücken Sie auf der Fernbedienung die SHIFT und DEMO-Tasten. Das Gerät gelangt in den Stromverbrauchs-Modus.

HELLO

Rückkehr in den Demo-Modus:

Befindet sich das Gerät im Stand-by-Modus, drücken Sie auf der Fernbedienung die SHIFT und DEMO-Tasten.

Anschluss an einen konventionellen TV-Monitor

Vorsicht:

Schalten Sie vor dem Anschließen alle anderen Geräte aus.

- Hat der TV-Monitor eine Video-Buchse, schließen Sie diese an die VIDEO OUT-Buchse auf der Rückseite des Gerätes an.

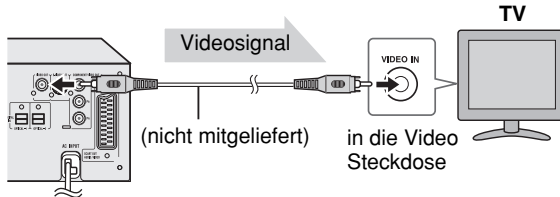

- Hat der TV-Monitor eine S-Video-Buchse, schließen Sie diese an die S-VIDEO OUT-Buchse auf der Rückseite des Gerätes an.

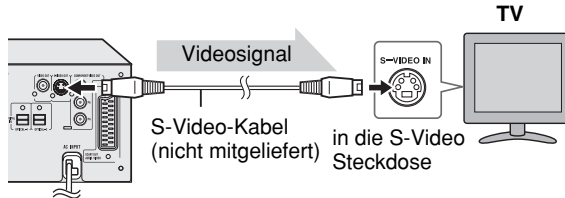

- Hat der TV/Bildschirm einen Video-Eingang, schließen Sie diese an die COMPONENT VIDEO OUT-Buchse auf der Rückseite des Gerätes an.

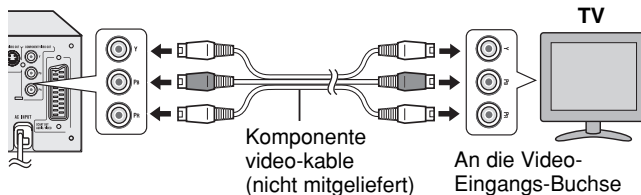

Hinweise:

- Ändern Sie den TV-Input entsprechend der angeschlossenen Steckdose.
- Schalten Sie kein anderes Gerät zwischen das TV und dieses Gerät. Sind Sie über ein VCR angeschlossen, können die Bilder zerstört werden.
- Unterscheidet sich Ihr TV von den Angaben zur Komponente Video-Eingabe (Y, CB und CR oder Y, B-Y und P-Y), so schließen Sie die Steckdosen der Farbe entsprechend an.
- Schließen Sie das Gerät an die Komponente Video Input-Steckdose für das High-Vision-System an, das nicht DVD-kompatibel ist (Die Bilder können zerstört werden oder sind nicht sichtbar).
- Hat der TV-Bildschirm eine SCART-Buchse, schließen Sie diese an die SCART OUT Buchse auf der Rückseite des Gerätes an. (Schließen Sie das Gerät mit einem SCART-Kabel nur an einen TV/ Bildschirm an)

Wählen der SCART-Funktion:

- Am Hauptgerät: Drücken Sie wiederholt die FUNCTION-Taste, bis SCART angezeigt wird.
- Auf der Fernbedienung: Drücken Sie wiederholt die AUX-Taste, bis SCART angezeigt wird.

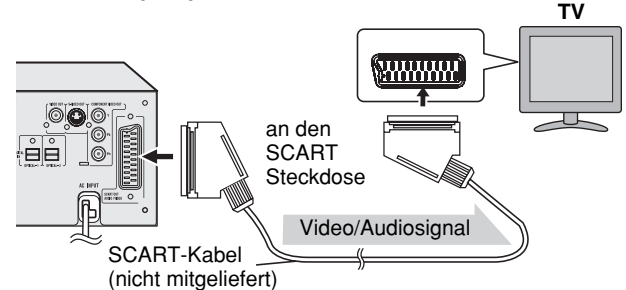

- Hat der TV-Bildschirm eine HDMI-Buchse, schließen Sie diese an die HDMI Buchse auf der Rückseite des Gerätes an.

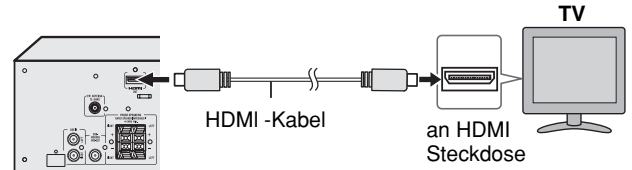

Audio-Anschluss an andere Geräte

Sie können mit diesem Gerät den Sound über ein anderes Gerät hören. Schließen Sie den DVD-Player, VCR oder Digital-tuner direkt an ein TV an, um sich Bilder anzusehen (Schlagen Sie im Handbuch für das entsprechende Gerät nach).

Vorsicht:

Schalten Sie alle anderen Geräte aus, ehe Sie diese Verbindung durchführen.

■ Anschluss für Analog-Sound (VCR, etc.)

Wählen der AUX-Funktion:

- Am Hauptgerät: Drücken Sie wiederholt die FUNCTION-Taste, bis AUX angezeigt wird.
- Auf der Fernbedienung: Drücken Sie wiederholt die AUX-Taste, bis AUX angezeigt wird.

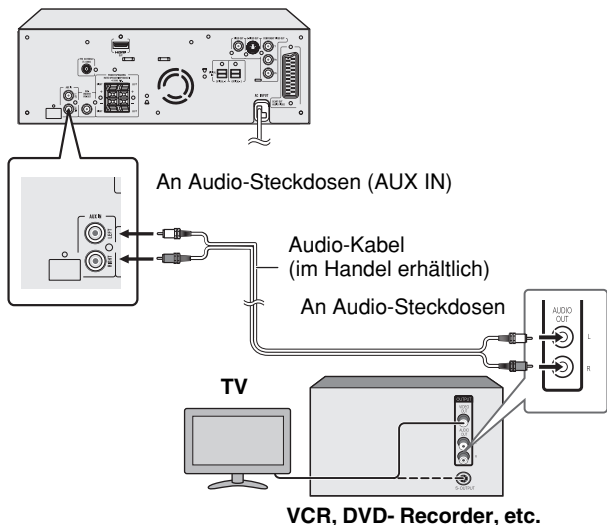

■ Anschluss für einen Digital-Tuner (oder andere optische-digitale Ausstattung, so zum Beispiel ein MD Player)

Hat eine Digital-Einrichtung eine Steckdose für optische Ausgabe, so können Sie einen besseren Klang genießen, indem Sie ihn an die Steckdose für optisch digitale Ausgabe. Verwenden Sie hierfür ein optisch digitales Kabel.

Wählen der Funktionen OPTICAL 1 oder OPTICAL 2:

- Am Hauptgerät: Drücken Sie wiederholt die FUNCTION-Taste, bis OPTICAL 1 oder OPTICAL 2 angezeigt wird.
- Auf der Fernbedienung: Drücken Sie wiederholt die AUX-Taste, bis OPTICAL 1 oder OPTICAL 2 angezeigt wird.

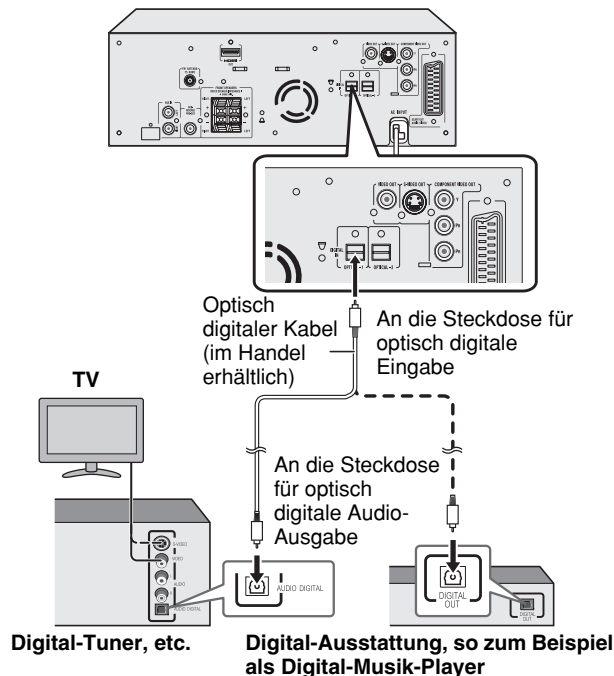

Fernbedienung

■ Einsetzen der Batterien

- 1 **Öffnen Sie den Deckel des Batteriefachs.**
- 2 **Setzen Sie die mitgelieferten Batterien ein und beachten Sie die dabei im Batterie-Fach angegebene Polarität.**
Drücken Sie beim Einsetzen oder Entnehmen der Batterien nach den ⊖ Batterieklappen hin.
- 3 **Schließen Sie den Deckel.**

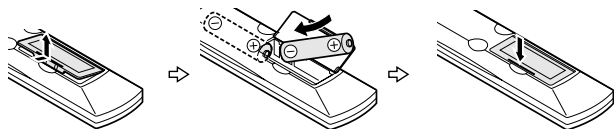

Zur Beachtung beim Umgang mit den Batterien:

- Ersetzen Sie alle Batterien gleichzeitig durch neue.
- Benutzen Sie nicht gleichzeitig neue und alte Batterien.
- Nehmen Sie bei Nichtbenutzung des Gerätes für eine längere Zeit die Batterien heraus. Dadurch vermeiden Sie eventuelle Schäden durch Auslaufen der Batterien.

Vorsicht:

- Benutzen Sie keine aufladbaren Batterien (Nickel-Kadmium-Batterien etc.).
- Falsches Einsetzen der Batterien kann zu einer Störung des Gerätes führen.
- Die Batterien (Batterie verpackt oder bereits eingesetzt) sollten nicht zu großer Hitze wie Sonnenschein, Feuer oder ähnlichem ausgesetzt werden.

Entnahme der Batterien:

Öffnen Sie den Deckel des Batteriefachs und drücken Sie die Batterien nach oben, um sie herauszunehmen.

Hinweise zur Verwendung:

- Ersetzen Sie die Batterien, wenn der Wirkungsbereich der Fernbedienung abnimmt oder die Funktion nicht einwandfrei ist. Kaufen Sie 2 „AA“-Batterien (UM/SUM-3, R6, HP-7 oder gleichwertiges).
- Reinigen Sie den Sensor der Fernbedienung und den Empfänger des Gerätes regelmäßig mit einem weichen Tuch.
- Wird der Empfänger des Gerätes starkem Licht ausgesetzt, so kann dies die Funktion beeinträchtigen. Verändern Sie beim Auftreten dieses Problems die Beleuchtung oder die Aufstellung des Gerätes.
- Schützen Sie die Fernbedienung vor Feuchtigkeit, Hitze, Erschütterungen und Vibrationen.

■ Test der Fernbedienung

Prüfen Sie nach der Installation des Gerätes (siehe Seite 10 bis 14), ob die Fernbedienung ordnungsgemäß funktioniert.

Richten Sie die Fernbedienung direkt auf den Empfänger des Gerätes.

Die Fernbedienung kann im unten dargestellten Bereich verwendet werden:

Drücken Sie auf ON/STAND-BY. Schaltet sich das System ein? Sie können das Gerät jetzt benutzen.

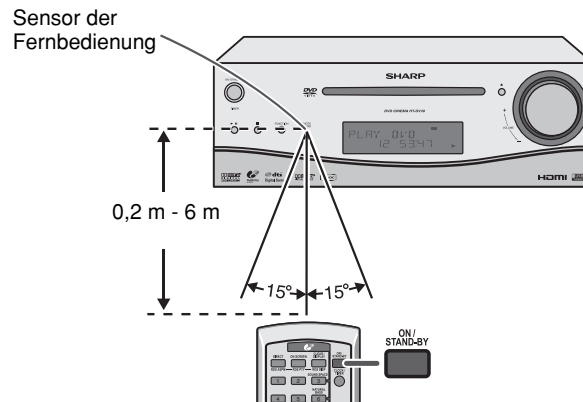

Änderung des Konfigurationsmenüs

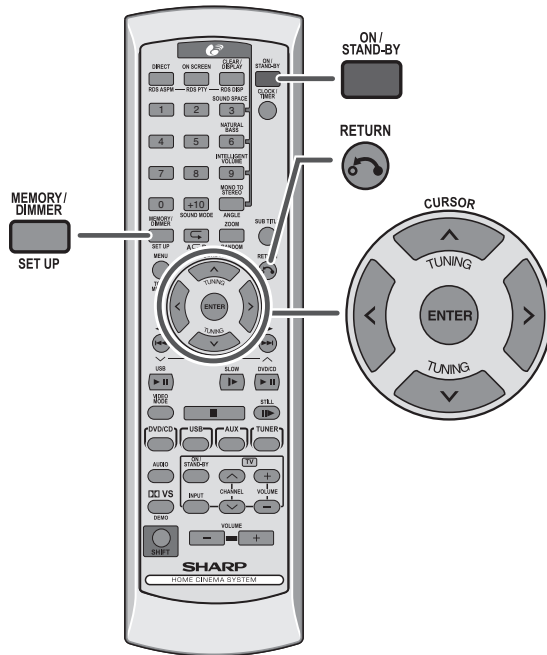

- 1 Schalten Sie den Fernseher ein.**
- 2 Stellen Sie das TV auf die richtige Eingabe, z. B. „AV1“, „VIDEO“ etc.**
- 3 Schalten Sie das Gerät durch Drücken auf ON/STAND-BY ein.**
 - Der Start-Bildschirm SHARP erscheint.

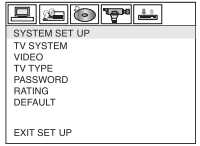
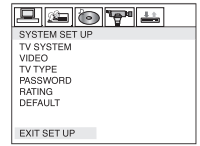

Hinweis:
Der Start-Bildschirm wird angezeigt, wenn beides, S-Video-Kabel und SCART-Kabel an den Fernseher angeschlossen sind. Ist nur der S-Video-Kabel angeschlossen, bleibt der Bildschirm schwarz. Verwenden Sie zum Starten des S-Video-Modus einen Video-Out- oder Scart-Kabel.

- 4 Drücken Sie die SHIFT und SET UP Tasten.**

- 5 Drücken Sie zur Wahl eines Menüs die < oder > Taste.**
 - Set up-Menü, siehe Seite 17 - 22.
- 6 Drücken Sie die ^, v, < oder >-Taste, um die Einstellung zu ändern und dann auf ENTER.**
- 7 Nachdem die Einstellung abgeschlossen ist, wählen Sie „EXIT SET UP“, drücken Sie dann die ENTER-Taste, um zur Hauptseite zurückzukehren.**



Hinweise:

- Die Einstellungen werden gespeichert, auch wenn sich das Gerät im Stand-by-Modus befindet.
- Durch die Speicher-Funktion bleiben die gespeicherten Einstellungen im Falle eines Stromausfalls oder wenn der Stecker herausgezogen ist, für einige Stunden erhalten.
- Die Konfiguration des Systems kann im Wiedergabe-Modus erfolgen.

Änderung des Konfigurationsmenüs (Fortsetzung)

Setup-Menü	Wählbare Parameter (* gibt die fehlende Einstellung an)	Beschreibung	
SYSTEM EINST	 SYSTEM-EINST TV-SYSTEM VIDEO TV-FORMAT PIN-NR. SCHUTZSTUFE WERKSEINST. MENÜ ENDE	TV-SYSTEM NTSC PAL* AUTO	Wählen Sie das richtige Farbsystem (Fernsehstandard). (Details, siehe Seite 21)
		VIDEO S-VIDEO SCART* COMP. P-SCAN ON COMP. P-SCAN OFF	Wählen Sie „S-VIDEO oder SCART oder COMP. P-SCAN ON oder COMP. P-SCAN OFF“ Modus, wenn Sie das Gerät an das TV anschließen (nähere Einzelheiten, siehe Seite 13). Die Auswahl kann auch über die Fernbedienung VIDEO MODE-Taste erfolgen.
		TV-FORMAT 4:3 PS* 4:3 LB 16:9	Der Bildschirm-Modus muss je nach Art des angeschlossenen Fernsehers eingestellt werden (Details, siehe Seite 21).
		PIN-NR. ----	Ändern des Passworts (weitere Details, siehe Seite 22).
		SCHUTZSTUFE 1 KINDERSICHER 2 G 3 PG 4 PG13 5 PG-R 6 R 7 NC-17 8 ERWACHSEN*	Definieren eines Kinderschutzes für DVD (Details, siehe Seite 22). Festelegen eines vierstelligen Passworts. Per Werkseinstellung ist es 0000.
		WERKSEINST. WIEDERHERST	Dadurch werden alle Einstellungen auf Werkseinstellungen zurückgesetzt, ausgenommen der PARENTAL.
SPRACH- EINST	 SPRACH-EINST OSD-SPRACHE AUDIO UNTERTITEL MENU DivX [R] VOD MENÜ ENDE	OSD-SPRACHE ENGLISCH* FRANZÖSISCH SPANISCH CHINESISCH DEUTSCH ITALIENISCH PORTUGIESISCH HOLLÄNDISCH	Wählen Sie für das Konfigurations-Menü oder den Kontrollbildschirm für die Wiedergabe Ihrer Sprache für die Anzeige (OSD). Beispiel: Um die deutsche Sprache auszuwählen, wählen Sie im Menü „DEUTSCH“. Drücken Sie ENTER, und der Bildschirm erscheint in deutscher Sprache.



Setup-Menü	Wählbare Parameter (* gibt die fehlende Einstellung an)	Beschreibung	
SPRACH-EINST  SPRACH-EINST OSD-SPRACHE AUDIO UNTERTITEL MENÜ DivX [R] VOD MENÜ ENDE	AUDIO	ENGLISCH* FRANZÖSISCH SPANISCH CHINESISCH DEUTSCH ITALIENISCH	Wählen Sie die von den Lautsprechern wiederzugebende Sprache.
	UNTERTITEL	ENGLISCH* FRANZÖSISCH SPANISCH CHINESISCH DEUTSCH ITALIENISCH AUS	Wählen Sie den auf dem Fernsehbildschirm angezeigten Untertitel.
	MENÜ	ENGLISCH* FRANZÖSISCH SPANISCH CHINESISCH DEUTSCH ITALIENISCH	Wählen Sie die Sprache für das Disk-Menü.
	DivX [R] VOD	REGISTRATION CODE * * * * *	SHARP bietet Ihnen einen DivX - Registrierungsschlüssel an, mit dem Sie sich über den DivX -Service Videos ausleihen oder kaufen können. Nähere Informationen finden Sie auf www.divx.com/vod
AUDIO EINST.	 AUDIO EINST HDMI-AUSG MENÜ ENDE	HDMI-AUSG. SP DIF/AUS SP DIF/RAW SP DIF/PCM*	Bei Gebrauch eines HDMI Kabels nützlich. Beim Abspielen einer mit Dolby Digital oder DTS aufgenommenen Disk, werden die entsprechenden Digital-Signale über die HDMI-Ausgabe-Steckdose ausgegeben. <ul style="list-style-type: none"> ● PCM : Um Geräusche oder ein Stummschalten des TV zu vermeiden, wählen Sie diese Einstellung, wenn das mit HDMI-Technologie ausgestattete TV Dolby Digital oder DTS nicht unterstützt. ● RAW : Wählen Sie diese Einstellung, wenn das mit HDMI-Technologie ausgestattete TV Dolby Digital oder DTS unterstützt.

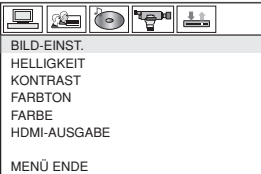
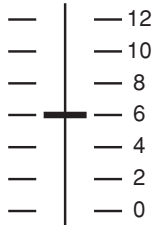
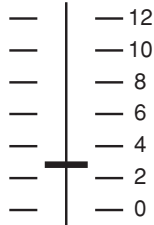
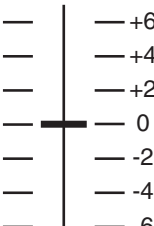

Änderung des Konfigurationsmenüs (Fortsetzung)

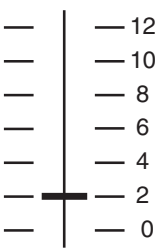
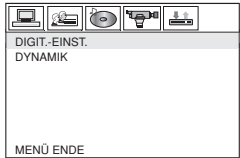
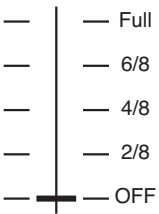
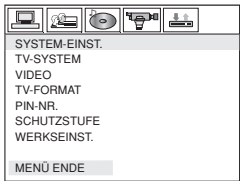
Setup-Menü	Wählbare Parameter (* gibt die fehlende Einstellung an)	Beschreibung	
BILD-EINST.		HELLGKEIT 	Für die Einstellung der Helligkeit auf dem Fernsehbildschirm.
		KONTRAST 	Für die Einstellung des Kontrastes auf dem Fernsehbildschirm.
		FARBTON 	Zur Einstellung der Farbe auf dem Fernsehbildschirm.

Setup-Menü	Wählbare Parameter (* gibt die fehlende Einstellung an)	Beschreibung	
	FARBE 	Zur Einstellung der Sättigkeit auf dem Bildschirm.	
	HDMI-AUSGABE 480P/576P 720P* 1080 I	HDMI-Auflösung.	
DIGIT.-EINST.		DYNAMIK 	Dynamic Range Control kann von OFF auf FULL geschaltet werden. FULL : Dynamic Range Control auf Maximum eingestellt. OFF : Dynamic Range Control ausgeschaltet.
MENÜ ENDE		Diese Einstellung ist ein Zusatz.	

Änderung des Konfigurationsmenüs (Fortsetzung)

■ Einstellung der Anzeige auf dem Fernsehgerät

Anzeige	Einstellung
4:3 PS	Bei einer Bildgröße (16:9) werden der rechte und linke Rand abgeschnitten (pan scan), um ein Bild mit natürlicher Größe 4:3 anzuzeigen. Eine Bildgröße ohne pan scan wird PS im Format 4:3 letter box gelesen. Eine Disk mit 4:3 wird in 4:3 gelesen. 
4:3 LB	Bei einer Bildgröße (16:9) erscheinen oben und unten schwarze Streifen, und Sie können Bilder mit voller Größe (16:9) auf einem Fernseher der Größe 4:3 genießen. Eine Disk mit 4:3 wird in 4:3 gelesen. 
16:9	Bei einer Disk mit einer Bildgröße (16:9) wird eine Bildgröße (16:9) angezeigt. <ul style="list-style-type: none"> •Bei Bildern 4:3 ist die Bildgröße von der Einstellung des angeschlossenen Fernsehers abhängig. •Bei Wiedergabe eines Bildes mit einer Bildgröße (16:9) auf einem Fernseher mit 4:3 wird ein vertikal gestauchtes Bild angezeigt. 

Hinweis:

Beim Lesen einer Disk im Format Video fix, verändert sich die Anzeige auch dann nicht, wenn die Bildschirmgröße geändert wird.

■ Einstellen des Fernsehsystems

Anzeige	Einstellung
NTSC	Wählen Sie diesen Modus für Fernseher mit NTSC.
PAL	Wählen Sie diesen Modus für Fernseher mit PAL.
AUTO	Wählen Sie diesen Modus für einen Multi-System-TV.



Hinweis:

Um bei der Wiedergabe einer DVD eine optimale Bildeinstellung zu erhalten, prüfen Sie, ob die Einstellung des Haupt-TV die gleiche wie die des Disk-Video-Systems ist.

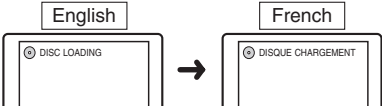

Siehe Seite 16.- 20 „Änderung des Konfigurationsmenüs“ und befolgen Sie die für die Änderung angegebenen Schritte.

Art der DVD-Disk	Einstellung des Gerätes
NTSC	NTSC
PAL	PAL

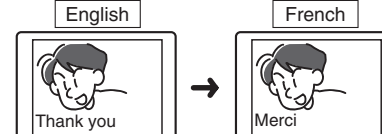
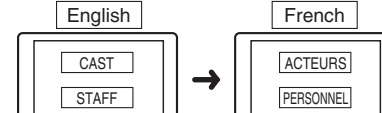
■ Einstellung der Sprachen

Anzeige	Einstellung
OSD-SPRACHE	Es ist möglich, für die Anzeige des Konfigurationsmenüs, Meldungen etc. eine Sprache auszuwählen. 
AUDIO	Sie können für Audio eine Sprache festlegen. Gleichzeitig kann man für den Dialog und die Erzählung eine Sprache festlegen. 
UNTERTITEL	Sie können für die Untertitel eine Sprache festlegen. Die Untertitel erscheinen in einer festgelegten Sprache. 
MENÜ	Sie können für die Disk-Menüs eine Sprache festlegen. Die Menüs erscheinen in einer gewünschten Sprache. 

■ Einstellung der Einstufung

- 1 Wählen Sie „SYSTEM-EINST.“ (siehe Schritte 1 bis 6 auf Seite 16).
- 2 Prüfen Sie vor der „SCHUTZSTUFE“, ob das Passwort freigegeben ist „“. Das Grad der „SCHUTZSTUFE“ kann nicht festgelegt werden, wenn das Passwort gesperrt ist „“.
- 3 Wählen Sie nach der „SCHUTZSTUFE“ nach den Schritten 1 bis 6 auf Seite 16 den Grad der Einstufung und bestätigen Sie mit ENTER.
- 4 Wählen Sie nach Eingabe des Rating-Levels „PIN-NR.“, um die Passwort-Taste zu sperren.
- 5 Geben sie ein 4-stelliges Passwort ein und verwenden Sie hierfür die Direct Search-Tasten und drücken Sie ENTER.

*Geben Sie beim ersten Mal „0000“ ein. Das ist das Passwort laut Werkseinstellung.

Anzeige	Einstellung
1 KINDERSICHER	Nur für Kinder bestimmte DVD-Software kann hier wiedergegeben werden.
2G bis 7 NC-17	Nur für Kinder und den allgemeinen Gebrauch bestimmte DVD-Software kann hier wiedergegeben werden.
8 ERWACHSENEN	DVD für jedes Alter (Erwachsene/Allgemein/Kinder) kann wiedergegeben werden.

* Stufe 8: Geeignetheit am eingeschränktesten ==> Stufe 1: Für alle geeignet.

Je niedriger die Zahl der Stufe, umso höher der Grad der Eingeschränktheit.



Hinweis:

Bei Wiedergabe einer Disk mit Kinderschutz kann es vorkommen, dass auf dem Bildschirm ein Passwort verlangt wird, um deutlich zu machen, dass bestimmte Szenen eingeschränkt sind. Geben Sie in diesem Fall das Passwort ein, um die Stufe des Kinderschutzes vorübergehend zu ändern.

■ Festlegung des Passworts

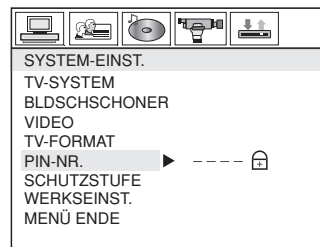
Wählen Sie bei der Menü-Konfiguration „SYSTEM-EINST.“ „PIN-NR.“ und wählen Sie „---- “.



- 1 Legen Sie das Passwort zum ersten Mal fest, so geben Sie das Passwort laut Werkseinstellung „0000“ ein. „“ wird freigegeben.
- 2 Geben Sie Ihr neues Passwort (maximal 4 Stellen) ein und verwenden Sie hierfür die Direct Search-Tasten und drücken Sie ENTER, um zurückzukehren. „“ wird freigegeben.
- 3 Geben Sie das neue Passwort wieder ein und drücken ENTER, um zurückzukehren. „“ wird freigegeben.
- 4 Wiederholen Sie für die Festlegung eines neuen Passworts die Schritte 2 - 3.
- 5 Beenden Sie die Konfiguration.

Hinweis:

Wenn Sie Ihr Passwort vergessen haben, löschen Sie das aktuelle Passwort durch Eingeben von „0000“ und verwenden Sie hierfür die Direct Search-Tasten.

Allgemeine Regelung

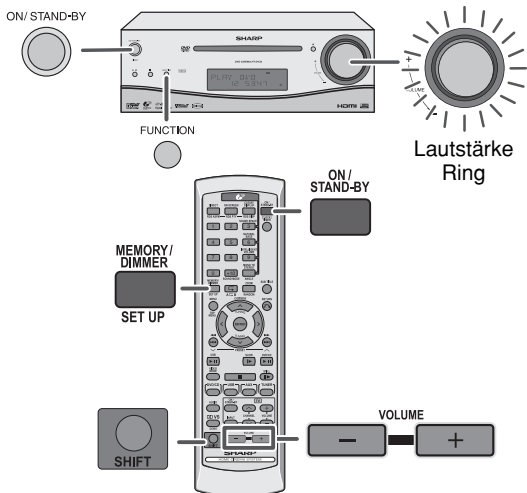

■ Zum Einschalten des Gerätes

Drücken Sie zum Einschalten des Gerätes ON/STAND-BY.

Nach dem Gebrauch:

Drücken Sie die ON/STAND-BY-Taste, um in den Stand-by-Modus zu schalten.

■ Beleuchtung der Leuchtanzeige

Drücken Sie die MEMORY/DIMMER länger als zwei Sekunden, um die Helligkeit der Anzeige und des Lautstärkenrings einzustellen.

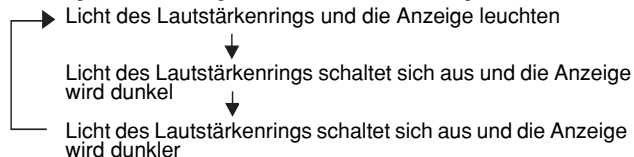

■ Automatische Umschaltfunktion auf Stand-by

Nach 15 Minuten der Inaktivität im Stopp-Modus des Disk-/ USB-Betriebes schaltet das Gerät in den Stand-by-Modus.

■ Lautstärke wird automatisch geringer

- Ist die Lautstärke auf 34 oder höher eingestellt und man schaltet das Gerät aus und wieder ein, so ist die Startlautstärke 20 und wird auf der zuletzt eingestellten Stufe geringer.
- Schalten Sie das Gerät mit einer Lautstärke von weniger als 34 aus und wieder ein, so ist die Lautstärke die zuletzt eingestellte.

■ Lautstärkeregelung

Bedienung durch das Hauptgerät:

Wenn der VOLUME -Regler im Uhrzeigersinn gedreht wird, erhöht sich die Lautstärke. Beim Drehen entgegen dem Uhrzeigersinn vermindert sich die Lautstärke.

Bedienung durch die Fernbedienung:

Mit Hilfe der VOLUME-Taste (+ oder -) die Lautstärke erhöhen oder vermindern.



■ Funktion

Drücken sie am Hauptgerät die FUNCTION -Taste, so ändert sich die aktuelle Funktion in einen anderen Modus. Drücken Sie mehrere Male die FUNCTION-Taste, um die gewünschte Funktion auszuwählen.

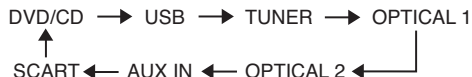

Hinweis:

Mit der Speicherschutzfunktion bleibt die gespeicherte Funktion einige Stunden erhalten, selbst wenn ein Stromausfall eintreten sollte oder das AC-Netzkabel getrennt wird.

Einstellen der Uhr (nur über die Fernbedienung)

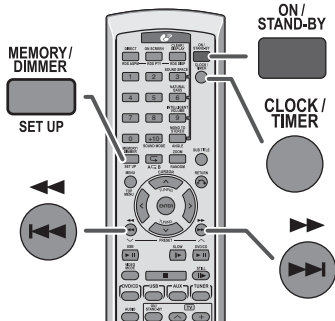

In diesem Beispiel wird die Uhr mit 24-Stunden (0:00) -Anzeige eingestellt.

1 Drücken Sie zum Einschalten des Gerätes ON/STAND-BY.

2 Drücken Sie die CLOCK/TIMER-Taste.

3 Drücken Sie innerhalb von 10 Sekunden I◀◀ oder die ▶▶ Taste, um „CLOCK“ auszuwählen und drücken Sie die MEMORY/DIMMER-taste.



4 Drücken Sie die I◀◀ oder die ▶▶ Taste und wählen Sie die 24-Stunden oder 12-Stunden-Anzeige. Drücken Sie dann die MEMORY/DIMMER-Taste.



- „0:00“ → Es erscheint die 24-Stunden-Anzeige. (0:00 - 23:59)
- ↓
- „AM 12:00“ → Es erscheint die 12-Stunden-Anzeige. (AM 12:00 - PM 11:59)
- ↓
- „AM 00:00“ → Es erscheint die 12-Stunden-Anzeige. (AM 0:00 - PM 11:59)

5 Drücken Sie die I◀◀ oder die ▶▶ Taste, um die Stunde einzustellen. Drücken Sie dann die MEMORY/DIMMER Taste.



Drücken Sie die I◀◀ oder die ▶▶ Taste einmal, um die Uhr 1 Stunde weiter zu stellen. Halten Sie sie gedrückt, um weiter vorzustellen.

6 Drücken Sie die I◀◀ oder die ▶▶ Taste, um die Minuten einzustellen. Drücken Sie dann die MEMORY/DIMMER Taste.



Drücken Sie die I◀◀ oder die ▶▶ Taste einmal, um die Uhr 1 Minute weiter zu stellen. Um die Zeit in 5-Minuten-Intervallen zu ändern, halten Sie sie gedrückt.

Zur Bestätigung der Uhrzeit:

[Wenn sich das Gerät im Stand-by-Modus befindet]
Drücken Sie die CLOCK/TIMER-Taste.
Die Uhrzeit erscheint ungefähr 10 Sekunden lang.

[Wenn das Gerät eingeschaltet ist]

Drücken Sie die CLOCK/TIMER-Taste.
Drücken Sie innerhalb von 10 Sekunden die I◀◀ oder die ▶▶ Taste, um die Zeit anzuzeigen.
Die Uhrzeit erscheint ungefähr 10 Sekunden lang.

Hinweis:

„CLOCK“ erscheint oder die Zeit leuchtet, um die Zeit anzuzeigen, wenn das Gerät nach einem Ausfall oder Herausziehen wieder mit AC-Strom versorgt wird. Ist die Einstellung falsch, so stellen Sie die Uhr wie folgt neu ein.

Nachstellen der Uhr:

Beginnen Sie unter „Einstellen der Uhr“ mit Schritt 1. Erscheint in Schritt 3 nicht „CLOCK“, so wird Schritt 4 (Einstellen der 24-Stunden- oder 12-Stunden-Anzeige) übersprungen.

Von der 24-Stunden- oder 12-Stunden-Anzeige wechseln:

- 1 Löschen Sie den gesamten Programminhalt. [Nähere Informationen siehe „Werkseinstellung“, „Löschen des Speichers“ auf Seite 58.]
- 2 Führen Sie die Schritte im Abschnitt „Einstellen der Uhr“ durch.

Genießen des Surround-Sounds (Klang-Modus)

■ Voreingestellter Sound-Modus und Soundbild

STANDARD

Sie können normalen Stereo-Sound genießen.

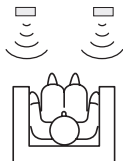

CINEMA

Genießen Sie das breite Soundfeld, so zum Beispiel den Surround-Klang, wie auch den verbesserten leistungsstarken Bass-Sound.

Für Filme geeignet, usw.

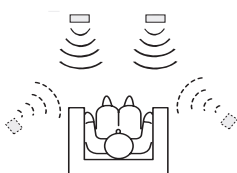

NEWS

Man kann, wegen des gut einstellbaren Bass-Sounds, den Bassklängen, wie bei Erzählungen gut zuhören (auch bei geringer Lautstärke).

Für Nachrichten geeignet, usw.

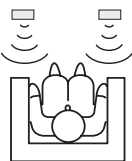

MUSIC

Verbesserte Bass Sounds erzeugen klare und weitläufige Stereo-Sounds.

Für Musik geeignet, usw.

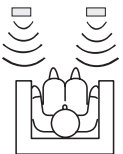

SPORT

Die Erzählsprache kommt aus dem Mittellautsprecher; Sie hören die Jubelrufe und fühlen die Stimmung im Theater mit einem dem Surround-Klang ähnlichen Soundfeld.

Für Sportübertragungen, wie Baseball und Fussball geeignet.

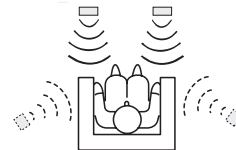

NIGHT

Die Wörter sind leicht zu hören und laute Geräusche werden kontrolliert; auch bei geringer Lautstärke können Sie ein großes, dem Surround-Klang ähnliches Soundfeld genießen.

Geeignet für Filmmusik bei geringer Lautstärke.

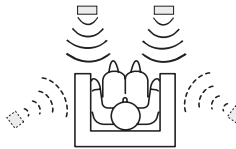

BASS

Bass-Frequenzen werden hervorgehoben. Sie können die BASS-Stufe wählen.

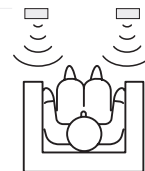

TREBLE

Treble-Frequenzen werden hervorgehoben. Sie können die TREBLE-Stufe wählen.

■ Voreingestellter Sound-Modus

Wählen Sie eines der 8 voreingestellten Modi aus, die bereits für einen optimalen Soundqualitätspegel eingestellt wurden.

Wählen Sie den gewünschten Sound-Modus aus, indem Sie die SHIFT- und SOUND MODE-Taste drücken.

Voreingestellter Sound-Modus	Anzeige
STANDARD	STANDARD
CINEMA	CINEMA
NEWS	NEWS
MUSIC	MUSIC
SPORT	SPORT
NIGHT	NIGHT
BASS	BASS
TREBLE	TREBLE

■ Bass-Einstellung

- Drücken Sie die SHIFT und SOUND MODE-Taste gleichzeitig und wählen Sie „BASS“.
- Drücken Sie innerhalb von 10 Sekunden die VOLUME (+ oder -)-Taste und stellen Sie den Bass ein.

BASS 0 ——— -5 ↔ +5

■ Treble -Einstellung

- Drücken Sie die SHIFT und SOUND MODE-Taste gleichzeitig und wählen Sie „TREBLE“.
- Drücken Sie innerhalb von 10 Sekunden die VOLUME (+ oder -) Taste und stellen Sie den Treble ein.

TREBLE 0 ——— -5 ↔ +5

■ Dolby Virtual Speaker (DVS) Sound-Modus

Der Dolby Virtual Speaker (DVS) erzeugt virtuelle Surrounds, die mit dem 5-Kanal Sound kompatibel sind, welcher von dem 2-Kanal-Lautsprecher erzeugt wird.

Wird DVS für 2-Kanal Stereosignale auf „ON“ eingestellt, erstellt Dolby Pro Logic II (siehe Seite 27) virtuelle Soundeffekte durch Signale, die in 5 Kanal konvertiert wurden.

Drücken Sie DVS.

Die Dolby Virtual Lautsprecheranzeige leuchtet auf und wechselt in den DVS WIDE -Modus. Drücken Sie wieder die DVS-Taste und wechseln Sie in den DVS REFERENCE Modus.

Drücken Sie nochmals die DVS-Taste, um zu „DVS OFF“ zu gelangen.

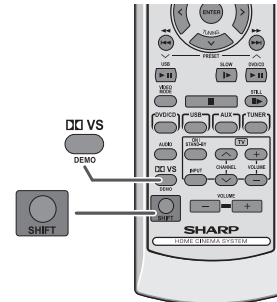

Hinweise:

- Die DVS-StandardEinstellung ist „WIDE“.
- Wird der DVS-Modus auf „WIDE“ oder „REFERENCE“ eingestellt, dann werden der voreingestellte Sound-Modus und Audistry (SOUND SPACE Modus, MONO TO STEREO Modus) beendet.) (Der NATURAL BASS Modus und der INTELLIGENT VOLUME Modus werden nicht beendet.)
- Monaurale Signale erzeugen keine Surround-Effekte.
- Ist das Eingabsignal Dual Mono und DVS ist auf „WIDE“ oder „REFERENCE“ eingestellt, so wird der Sound nicht korrekt eingegeben.
- Wird das Gerät zum ersten Mal eingeschaltet, so wird im BASS-Modus durch Drücken der SOUND MODE-Taste DVS automatisch OFF geschaltet. Folglich wird, wenn der BASS -Modus wieder ausgewählt wird, die DVS-Einstellung auf die Einstellung des aktuellen Nutzers gesetzt.
- Wird ein Kopfhörer angeschlossen, wird die vom Nutzer früher eingestellte DVS- und BASS/TREBLE-Einstellung gelöscht. Die DVS-Einstellung wird nicht wieder hergestellt, wenn der Kopfhörer wieder herausgezogen wird.

Genießen des Surround-Sounds (Klang-Modus) (Fortsetzung)

ON Der Dolby Virtual Lautsprecher erzeugt mehrkanal-ähnliche Soundeffekte.
Im Vergleich zum Kino-Modus ist der Bass-Soundpegel etwas reduziert.

Die Dolby Pro Logic II Anzeige leuchtet ebenfalls auf, wenn 2ch Signale erfasst werden.

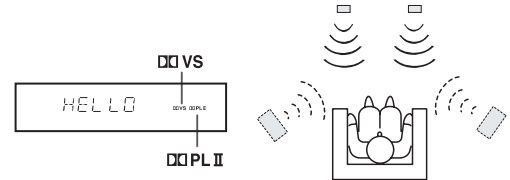

OFF Der Dolby Virtual Lautsprecher wird deaktiviert.





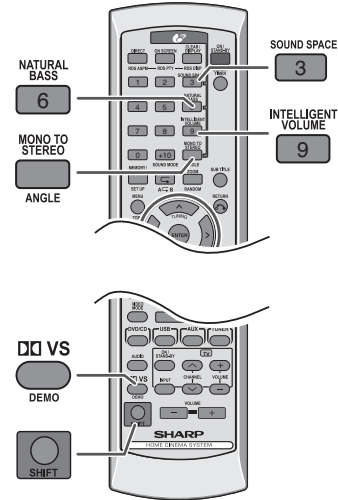

■ Audistry Sound-Modus

Genießen Sie eine Soundvielfalt bei jeder oder einer bestimmten Kombination der 4 Modi.
Drücken Sie gleichzeitig die SHIFT-Taste und den gewünschten Modus.
Drücken Sie es nochmals, um zu beenden.



Mögliche Kombinationen ○:Aktiviert ×:Deaktiviert

	SOUND SPACE	NATURAL BASS	INTELLIGENT VOLUME	MONO TO STEREO
Wenn Sie wählen "SOUND SPACE"	/	○	○	○
Wenn Sie wählen "NATURAL BASS"	○	/	○	○
Wenn Sie wählen "INTELLIGENT VOLUME"	○	○	/	○
Wenn Sie wählen "MONO TO STEREO"	○	○	○	/
Wenn Sie wählen "DVS"	×	○	○	×

<p>SOUND SPACE (Klangerweiterung)</p> <p>Die 4 Lautsprecher erzeugen einen weitläufigen Stereo-Sound.</p>	<p>SS</p>  <p>(Die SOUND SPACE Anzeige leuchtet auf.)</p>
<p>NATURAL BASS (Basserweiterung)</p> <p>Die Niedrigfrequenz Eigenschaften des Systems erkennen die optimalen Bass-Sounds.</p>	<p>NB</p>  <p>(Die NATURAL BASS Anzeige leuchtet auf.)</p>
<p>INTELLIGENT VOLUME (Höchstwertbegrenzer)</p> <p>Geeignete hörfreundliche Lautstärken erkannt; die Lautstärke wird während der lauten Klänge verringert und bei leisen Klängen erhöht.</p>	<p>IVC</p>  <p>(Die INTELLIGENT VOLUME Anzeige leuchtet auf.)</p>
<p>MONO TO STEREO (Mono → Stereo Konversion)</p> <p>Sie können monaurale Soundquellen mit stereo ähnlichem Effekt genießen.</p>	<p>MTS</p>  <p>(Die MONO TO STEREO Anzeige leuchtet auf.)</p>

Hinweise:

- Wird jeder Audistry-Modus auf „ON“ gesetzt, dann wird die Einstellung des voreingestellten Sound-Modus beendet.
- Wird SOUND SPACE oder MONO TO STEREO - Modus auf „ON“ gestellt, wird die DVS Einstellung ebenfalls beendet. (Es wird aber nicht beendet, wenn der NATURAL BASS oder INTELLIGENT VOLUME - Modus auf „ON“ gesetzt wird.)

Abspielen einer Disk

Schalten Sie den Fernseher ein und stellen Sie ihn entsprechend auf „VIDEO 1“, „VIDEO 2“ etc.

ON/STAND-BY

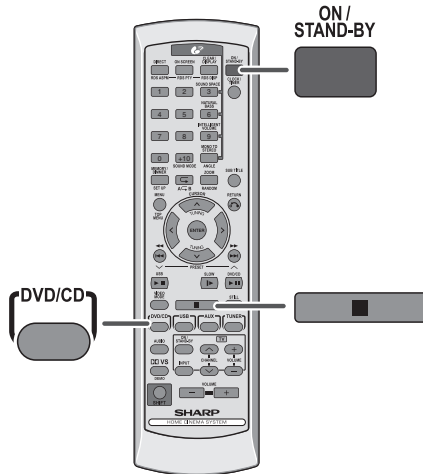
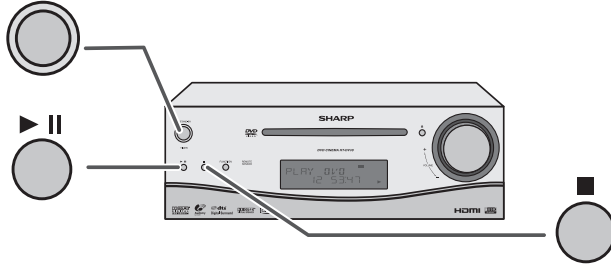

■ Wiedergabe DVD CD MP3 WMA JPEG DivX

1 Drücken Sie zum Einschalten des Gerätes ON/STAND-BY.

2 Auf dem Fernsehbildschirm erscheint „SHARP“.



3 Drücken Sie die DVD/CD-Taste auf der Fernbedienung.

4 Legen Sie die Disk mit der Etikettenseite nach oben ein.

- Die Disk muss vor der Wiedergabe vollständig in das Disk-Fach eingelegt sein. Erscheint „NO DISC“, weil die Disk nicht richtig eingelegt wurde, so schalten die die AC-Stromzufuhr aus und dann wieder ein.

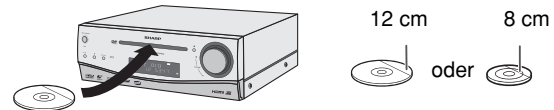

- 8 cm-Disks können ohne Adapter gelesen werden.
- Aufgrund der Struktur der Disk-Informationen, dauert es länger eine MP3/WMA -Disk zu lesen als eine normale CD (normalerweise 20 bis 90 Sekunden).

5 Einige Disks werden automatisch wiedergegeben. Beginnt die Wiedergabe nicht, drücken Sie die ► II (DVD/CD ► II) Taste.



Wenn auf dem TV-Bildschirm das Menü erscheint:
Auf der DVD:

- Wählen Sie mit dem Cursor (^, v, < oder >)Taste und drücken Sie ENTER.
- Um zur vorherigen Anzeige zurückzukehren, drücken Sie die RETURN ↵ Taste.

- Wiedergabe beginnt ab Track 1.
- Ist der letzte Track auf der Disk abgespielt, stoppt das Gerät automatisch Wiedergabe-Anzeige.

Disk entnehmen:

Drücken Sie im Stopp-Modus die  Taste.

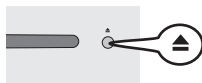

Vorsicht:

















- Spielen Sie keine Disks mit speziellen Formen (Herz oder Achteck) ab. Es kann zu Störungen führen.
- Drücken Sie die Disk nicht, während Sie sich bewegt.
- Fällt während der Wiedergabe der Strom aus, warten Sie bis er wieder da ist.
- Treten während der Wiedergabe der CD Interferenzen mit einem Fernseher oder einem Radio auf, entfernen Sie das Gerät von der Interferenz-Quelle.

■ Automatische Netzeinschaltung

Wenn eine von diesen Tasten während der Betriebsbereitschaft gedrückt wird, schaltet sich das Gerät ein.

- Die FUNCTION-Taste (am Hauptgerät): Das Gerät schaltet sich ein, und die zuletzt gewählte Funktion wird aktiviert. (DVD/CD/USB/TUNER/OPTICAL 1/OPTICAL 2/AUX IN/ SCART)
- Die  -Taste (am Hauptgerät): Das Gerät schaltet sich ein, und startet die Wiedergabe mit der zuletzt gewählten Funktion DVD/CD oder USB.
- Die DVD/CD-Taste (auf der Fernbedienung): Das Gerät schaltet sich ein, und aktiviert die „DVD/CD“-Funktion.
- Die USB-Taste (auf der Fernbedienung): Das Gerät schaltet sich ein und aktiviert die „USB“-Funktion.
- Die AUX-Taste (auf der Fernbedienung): Das Gerät schaltet sich ein und aktiviert die zuletzt gewählte Funktion (OPTICAL 1/ OPTICAL 2/AUX IN/SCART).
- Die TUNER-Taste (auf der Fernbedienung): Das Gerät schaltet sich ein und aktiviert die „TUNER“-Funktion.
- Die USB  -Taste (auf der Fernbedienung): Das Gerät schaltet sich ein, und startet die Wiedergabe mit der „USB“- Funktion.
- Die DVD/CD  -Taste (auf der Fernbedienung): Das Gerät schaltet sich ein, und startet die Wiedergabe mit der „DVD/CD“-Funktion.

■ Verschiedene Funktionen

Funktion	Hauptgerät	Fernbedienung	Funktion
Wiedergabe	 		Drücken Sie im Stopp-Modus.
Stopp	 		Drücken Sie im Wiedergabe-Modus.
Pause	 		Drücken Sie im Wiedergabe-Modus. Drücken Sie die  /  Taste, um an der gestoppten Stelle fortzufahren.
Track vor/ Track zurück		 	Drücken Sie im Wiedergabe-Modus oder Stopp-Modus. Drücken Sie die Taste im Stopp-Modus, so drücken Sie die  /  Taste, um mit dem gewünschten Track zu beginnen.
Schneller Vorlauf/ Schneller Rücklauf		 	Drücken Sie sie im Wiedergabe-Modus und halten Sie sie gedrückt. Beim Loslassen beginnt wieder die normale Wiedergabe.

Hinweise zu CD oder MP3/WMA Disk:

- Ist der letzte Track während des schnellen Vorlaufs abgespielt, so stoppt die Wiedergabe. Ist während des schnellen Rücklaufs der erste Track erreicht, so schaltet das Gerät in den Wiedergabe-Modus.
- Wiederbeschreibbare, Multi-Session-Disks mit nicht abgeschlossenen Schreibvorgang können noch abgespielt werden.

Abspielen einer Disk (Fortsetzung)

Anhalten der Wiedergabe

Drücken Sie die ► || (DVD/CD ► ||) -Taste.

Um mit der Wiedergabe ab der gleichen Stelle fortzufahren, drücken Sie die ► || (DVD/CD ► ||) -Taste.

Anhalten der Wiedergabe

DVD:

Drücken Sie zweimal die ■ Taste.

Audio CD/MP3/WMA/JPEG/DivX:

Drücken Sie die ■ Taste.

CD:

Gesamtanzeige

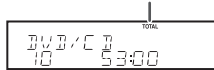

Vorsicht:

- Das Gerät wird bei längerem Gebrauch leicht heiß. Das bedeutet, das Gerät ist beschädigt.
- Beim Abspielen einer zerkratzten Disk, einer anderen Regions-Nummer, nicht lesbar oder eingeschränkt (*1), erscheint eine Fehlermeldung auf dem Fernsehbildschirm und die Disk wird nicht wiedergegeben.

(*1) Bestimmte DVDs sind für bestimmte Altersgruppen verboten.

Hinweise:

- Auf bestimmten Disks können Stopp-Stellen gespeichert werden. Bei dieser Art Disks stoppt die Wiedergabe an dieser Stelle.
- Während einer Funktion kann „INVALID KEY“ erscheinen und anzeigen, dass die Disk diese Funktion nicht ausführen kann.

■ Nach dem Stopp mit der Wiedergabe fortfahren (Fortsetzen der Wiedergabe) DVD

Sie können mit der Wiedergabe ab dem Punkt fortfahren, an dem sie angehalten wurde.

- 1 Drücken Sie während der Wiedergabe die ■ -Taste. Das System speichert die Stopp-Stelle.



- 2 Drücken Sie zum Fortsetzen der Wiedergabe die ► || (DVD/CD ► ||) -Taste.

Löschen der Fortsetzung der Wiedergabe:

Drücken Sie zweimal die ■ -Taste.

Hinweise:

- Auf bestimmten Disks steht die Funktion zur Fortsetzung der Wiedergabe nicht zur Verfügung.
- Die Wiedergabe der Disk kann ab einem Punkt kurz vor dem Stopp-Punkt fortgesetzt werden.

■ Funktionen im DVD-Modus

Die Beispiele unten zeigen Funktionen während der DVD-Wiedergabe.

Funktion	Fernsehbildschirm	Anzeige auf dem Gerät
Wenn das Gerät ohne Disk eingeschaltet ist.		NO DISC
Die Daten der Disk werden wiedergegeben.	READ	TGC READING
Zum ersten Mal anhalten	PRE STOP ►■	DVD/CD RESUME
Zum zweiten Mal anhalten	STOP ■	DVD/CD STOP
Wiedergabe	SEQ PLAY	DVD/CD 01:00:00
Pause	PAUSE	DVD/CD 01:00:00

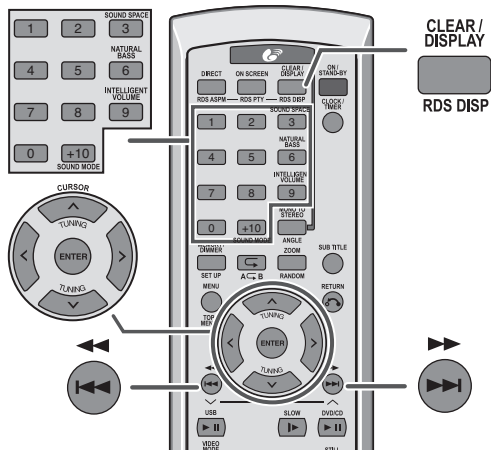

Suchen des Beginns des Kapitels track (springen) **DVD CD MP3 WMA JPEG DivX**

Sie können durch einfache Bedienungsvorgänge von einem Track zum anderen gehen.

Drücken Sie während der Wiedergabe einer Disk die \lll \lll oder \ggg \ggg -Taste.

- Drücken Sie die \ggg \ggg -Taste, um zum folgenden Kapitel zu gelangen (Track).
- Drücken Sie die \lll \lll -Taste um zum vorhergehenden Kapitel zu gelangen (Track).

Hinweise:

- Bestimmte Disks zeigen nicht das Kapitel (Track) an, und die Spring-Funktion steht nicht zur Verfügung.
- Bei einer DVD funktioniert die Spring-Funktion zwischen den Titeln nicht.

Schneller Vorlauf/Schneller Rücklauf (Suche)

DVD CD MP3 WMA DivX

Sie können die gewünschte Stelle während der Wiedergabe suchen.

1 Drücken Sie während der Wiedergabe einer Disk die \lll \lll oder \ggg \ggg -Taste und halten Sie sie gedrückt. Die Scan-Geschwindigkeit ändert sich bei jedem Tastendruck wie folgt:

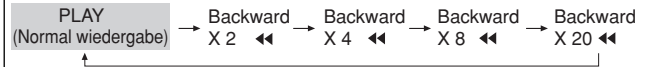
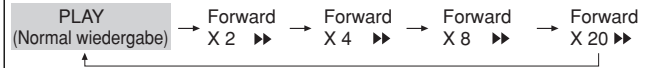

Drücken Sie bei einer Disk die \ggg \ggg -Taste für den Vorlauf und die \lll \lll -Taste für den Rücklauf.

2 Drücken Sie die \ggg II (DVD/CD \ggg II) -Taste, um zur normalen Wiedergabe zurückzukehren.

Hinweise:

- Auf bestimmten Disks steht die Suchfunktion nicht zur Verfügung.
- Bei einer DVD, funktioniert die Suchfunktion zwischen den Titeln nicht.
- Auf Audio CDs kann die Suchfunktion zwischen den Tracks nicht funktionieren.
- Während der Suche auf einer DVD ist der Ton auf stumm geschaltet und die Untertitel erscheinen bei einer Suche in x 2-Geschwindigkeit.
- Bei der Suche während der Wiedergabe einer DVD können die Bilder auf einer Disk oder eine Szene nicht mit dem in diesem Handbuch angegebenen schnellen Vor- oder Rücklauf gesucht werden.
- Die Suche funktioniert nicht bei JPEG-Format.
- Während der Suche auf einer Audio CD, MP3 oder WMA Disk, ist der Ton nur in einer Suche in x 2-Geschwindigkeit hörbar.

Grundbedienung (Fortsetzung)

■ Starten der Wiedergabe ab der gewünschten Stelle (Direkte Wiedergabe) **DVD**

Auswahl und Wiedergabe des gewünschten Kapitels:

1 Wird die Disk angehalten oder wiedergegeben, drücken Sie die DIRECT-Taste.

Fernsehbildschirm

TT 00/02 CH 000/025 ⌚ 01:41:14

2 Wählen Sie den Titel oder das Kapitel durch Drücken der < oder > -Taste aus und geben Sie die Nummer des Titels oder Tracks durch Drücken der Direct Search-Taste ein.

Beispiel :

Um Kapitel 1 zu wählen: Drücken Sie auf „1“.

Um Kapitel 12 zu wählen: Drücken Sie auf „1“ und „2“.

Um Kapitel 22 zu wählen: Drücken Sie auf „2“ und „2“.

3 Bestätigen Sie mit ENTER.

Hinweise:

- Auf bestimmten Disks steht die Funktion für direkte Wiedergabe nicht zur Verfügung.
- Es kann vorkommen, dass auf bestimmten DVD-Disks die Kapitel-Nummer nicht angezeigt wird. Bei DVD können Sie die gewünschte Stelle nur im laufenden Titel einstellen und nicht bei einem anderen Titel.

Wiedergabe durch Angabe der Wiedergabezeit (Zeit-Suche):

Sie können durch Angabe der Wiedergabezeit ab dem gewünschten Punkt wiedergeben.

1 Drücken Sie die DIRECT-Taste.

Starten

Geben Sie die gewünschte Dauer hier ein

Fernsehbildschirm

TT 01/03 CH 000/025 ⌚ 00:00:00

Stunde Min. Sek.

2 Drücken Sie die > -Taste, um in die Spalte für die Eingabe der Zeit zu gelangen.

Sie wird auf „00:00:00“ zurückgesetzt.

3 Geben Sie die Wiedergabezeit mit der Direct Search-Taste ein und drücken Sie ENTER.

TT 01/03 CH 000/025 ⌚ 01:23:40

- Zur Eingabe von 1 Stunde 23 Minuten und 40 Sekunden geben Sie „01:23:40“ ein.
- Drücken sie bei einer falschen Zahl die < oder die > -Taste, um die gewünschte Zeit einzustellen.

Hinweise:

- Bestimmte Disks können nicht ab einer gewünschten Stelle wiedergegeben werden.
- Auf bestimmten Disks steht die Suchfunktion nicht zur Verfügung.

Nützliche Bedienungshinweise

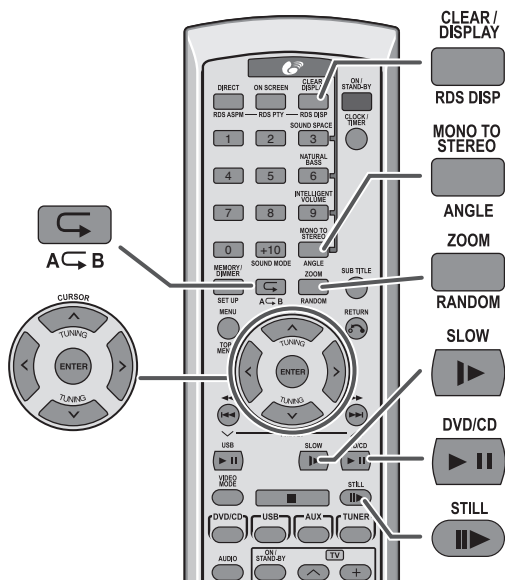

■ Wiedergabe in Zeitlupe **DVD DivX**

Sie können die Geschwindigkeit der Wiedergabe verringern.

1 Drücken Sie während der Wiedergabe mehrere Male auf die **SLOW ▶** -Taste, um die gewünschte Geschwindigkeit auszuwählen

Die Geschwindigkeit verändert sich wie folgt:

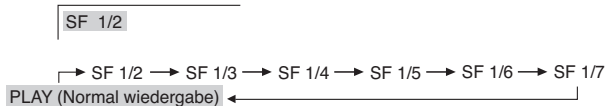

2 Drücken Sie die **▶ II** (DVD/CD ▶ II) Taste, um zur normalen Wiedergabe zurückzukehren.

Hinweise:

- Auf einigen Disks mit Filmen ist die Zeitlupe-Funktion deaktiviert.
- Der Ton ist während der Zeitlupe auf stumm geschaltet.

■ Bild anhalten/Bildvorlauf **DVD DivX**

Sie können das Bild während der Wiedergabe anhalten.

1 Drücken Sie während der Wiedergabe **STILL ||▶** -Taste. Fernsehbildschirm

STEP ▶||

2 Bei jedem Drücken der **STILL ||▶** -Taste im Stopp-Modus gelangt man zum nächsten Bild.

3 Drücken Sie die **▶ II** (DVD/CD ▶ II) -Taste, um zur normalen Wiedergabe zurückzukehren.

Hinweis:

Während das Bild angehalten wird, wird der Ton stumm geschaltet.

Nützliche Bedienungshinweise (Fortsetzung)

■ Ändern des Winkels **DVD**

Sie können den Winkel während der Wiedergabe einer DVD mit mehreren Winkeln gespeicherten Szene ändern.

Erscheint in der oberen linken Ecke des Fernsehbildschirms „“, drücken Sie mehrmals die ANGLE-Taste, um die Nummer des gewünschten Winkels zu wählen.

Hinweise:

- Die Nummer des Winkels wird nicht angezeigt, wenn die Winkel auf der Disk nicht gespeichert sind.
- Siehe Handbuch der Disk, denn die Funktion kann je nach Disk variieren.

■ Zoomen von Bildern (Zoom) **DVD DivX JPEG**

Sie können die Bilder während der Wiedergabe vergrößern oder verkleinern.

1 Drücken Sie während der Wiedergabe die ZOOM-Taste.

Bei jedem Drücken der ZOOM-Taste läuft der ZOOM-Vorgang wie folgt ab:

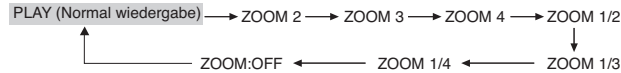

2 Um die Ansicht zu ändern und den gewünschten Teil eines Bildes anzuzeigen, drücken Sie mehrere Male die \wedge , \vee , \lt oder \gt -Taste.

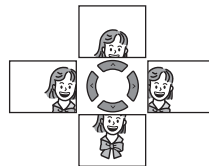

Rückkehr zur normalen Ansicht:

Drücken Sie mehrere Male die ZOOM-Taste, um „ZOOM:OFF“ auszuwählen.

Hinweise:

- Sind die Bilder vergrößert, so können sie deformiert wiedergegeben werden.
- Die Untertitel können nicht vergrößert werden.
- Details zur Funktion JPEG ZOOM, siehe Seite 42.

■ Wiederholung des Inhalts zwischen zwei angegebenen Stellen (Wiederholung A-B)

DVD CD DivX MP3 WMA

Eine Wiederholung einer festgelegten Stelle ist durch Festlegung während der Wiedergabe möglich.

1 Drücken Sie während der Disk-Wiedergabe die SHIFT und A \subset B Taste gleichzeitig.

Fernsehbildschirm

Anzeige auf dem Gerät

REPEAT A -

POINT A \rightarrow A

Hier wird die Ausgangsstelle (A) gespeichert.

2 Drücken Sie die SHIFT und A \subset B Taste wiederum gleichzeitig, um zum Punkt (B) zu gelangen.

Fernsehbildschirm

Anzeige auf dem Gerät

REPEAT A - B

POINT B \rightarrow B

\rightarrow A \subset B

Hier beginnt die Wiederholung A-B ab der Ausgangsstelle (A) bis zum Schlusspunkt (B).

3 Drücken Sie die SHIFT und A \subset B Taste gleichzeitig, um zur normalen Wiedergabe zurückzukehren.

Hinweise:

- Auf bestimmten Disks steht die Funktion für Wiederholung A-B nicht zur Verfügung.
- Bei DVD ist die Wiederholung A-B nur innerhalb eines Kapitels möglich.
- Bestimmte Szenen auf einer DVD lassen keine Wiederholung A-B zu.

■ Wählen der gewünschten Sprache der Untertitel oder Audio aus dem Disk-Menü **DVD**

Es ist möglich, auf Ihrer DVD die gewünschte Sprache der Untertitel oder Audio sowie [Dolby Digital (5.1ch) oder Dolby Digital (2ch)] auszuwählen, wenn diese ein Disk-Menü enthält.

1 Drücken Sie im Stopp- oder Wiedergabe-Modus die TOP MENU/MENU-Taste, um sich das Disk-Menü anzeigen zu lassen.

2 Drücken Sie die \wedge , \vee , \lt oder \gt -Taste, um die Einstellung zu ändern und dann auf ENTER.

Hinweis:

Die hier angegebene Vorgehensweise ist nur allgemein. Die tatsächliche Vorgehensweise beim Gebrauch des Disk-Menüs hängt von der Disk selbst ab. Für mehr Details siehe Disk-Kassette.

■ Wiedergabe in der gewünschten Reihenfolge (Programmierte Wiedergabe)

DVD CD MP3 WMA JPEG DivX

Sie können die Tracks in einer spezifischen Reihenfolge wiedergeben. Bis zu maximal 16 Tracks können programmiert werden.

1 Drücken Sie im Stopp-Modus die MEMORY/DIMMER-Taste. Auf CD und USB erscheint der Bildschirm PROGRAM wie folgt:

Fernsehbildschirm

PROG	1	2	3	4
5	6	7	8	9
10	11	12	13	14
15	16			

PLAY CLEAR

Anzeige auf dem Gerät

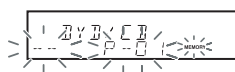

2 Geben Sie mit der DIRECT SEARCH -Tasten einen Track und eine Kapitel-Nummer ein.

Auf DVD erscheint der Bildschirm PROGRAM wie folgt:

Fernsehbildschirm

PROG	T C	T C	T C	T C
1 01:12	5	6	7	8
2	9	10	11	12
3	13	14	15	16
4				

PLAY CLEAR

Anzeige auf dem Gerät



2) ENTER CHAPTER



Auf CD und USB erscheint der Bildschirm PROGRAM wie folgt:

Fernsehbildschirm

PROG	1 0 1 5	2 0 1 3	3 0 1 0 2	4
5	6	7	8	9
10	11	12	13	14
15	16			

PLAY CLEAR

Anzeige auf dem Gerät

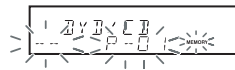

- Wiederholen Sie für die Eingabe weiterer Track-Zahlen die oben beschriebenen Schritte durch Drücken der Direct-Search-Taste. Drücken Sie danach die ENTER-Taste.
- Haben Sie die falsche Zahl eingegeben, können Sie die Titel-/ Track-Nummer durch erneutes Drücken der Direct Search -Tasten ändern, bevor Sie die ENTER-Taste drücken.
- Besteht die Track-Nummer aus 2 oder mehr Stellen, z.B. 12, drücken Sie nur „1“ und „2“ mit den Direct Search -Tasten.
- Programmieren der Ordner ist nicht möglich.

3 Wählen Sie „PLAY“ im PROGRAM-Menü durch Drücken der ^, v, < oder > -Taste und drücken Sie auf der Fernbedienung die ENTER-Taste, um mit der Wiedergabe zu beginnen.

Ändern des Programms:

Wiederholen Sie den nachstehend beschriebenen Vorgang ab Schritt 1.

Zum Löschen des programmierten Wiedergabe-Modus:

Wählen Sie „CLEAR“ im PROGRAM -Menü durch Drücken der ^, v, < oder > Taste drücken Sie die ENTER-Taste auf der Fernbedienung, um das Wiedergabeprogramm zu löschen.

Hinweise:

- Ist die Disk ausgeworfen, wird die programmierte Reihenfolge gelöscht.
- Wenn Sie ON/STAND-BY drücken, um in den Bereitschafts-Modus zu gelangen oder von der DVD/CD-Funktion in eine andere umschalten, wird das Programm automatisch gelöscht.
- Drücken Sie während der Wiedergabe des Programms die RANDOM-Taste, wird das Programm automatisch gelöscht.
- Durch das Entfernen des USB-Speichers wird das Programm automatisch gelöscht.
- Wählen Sie „CLEAR“ im PROGRAM-Menü und drücken Sie die ENTER-Taste. Die programmierte Reihenfolge wird gelöscht.

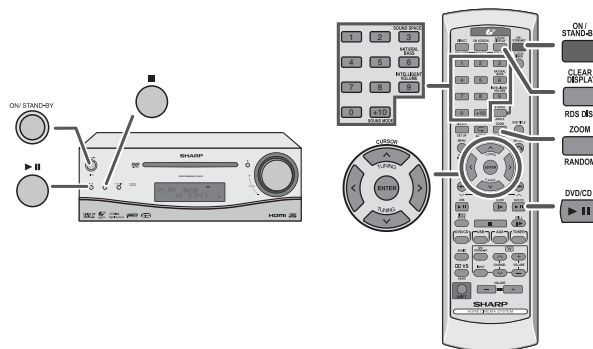

Nützliche Bedienungshinweise (Fortsetzung)

■ Wiederholen (Wiederholung)

DVD CD MP3 WMA JPEG DivX

Es ist möglich, ein Kapitel (Track) oder Titel durch Festlegung während der Wiedergabe zu wiederholen.

1 Um zu wiederholen, drücken Sie während der Wiedergabe einer Disk die **↵**-Taste.

Fernsehbildschirm **Anzeige auf dem Gerät**

REP: [CHAPTER] CHAP REP ▶ 1 **↵**

Bei jedem Drücken dieser Taste ändert sie der Modus für die Wiederholung nach der folgenden Sequenz.
Auf einer DVD verändert sich der Wiederhol-Modus wie folgt:

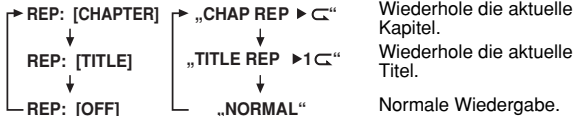

Auf einer CD verändert sich der Wiederhol-Modus wie folgt:

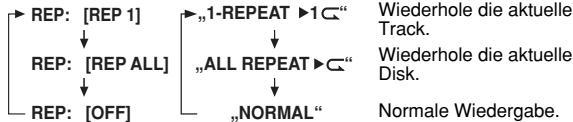

Auf einer MP3/WMA verändert sich der Wiederhol-Modus wie folgt:

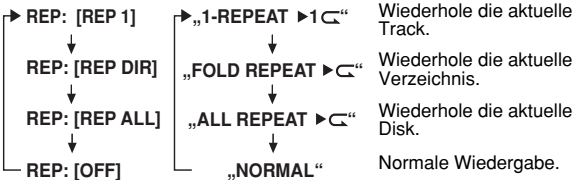

2 Um zur normalen Wiedergabe zurückzukehren, drücken Sie mehrere Male die **↵**-Taste, um „NORMAL“ auszuwählen.

Hinweise:

- Drücken Sie nach einer Wiederholung die **■**-Taste. Sonst wird die Disk fortlaufend wiedergegeben.
- Auf bestimmten Disks steht die Funktion zur Wiederholung nicht zur Verfügung.

■ Ändern der Anzeige auf dem Fernsehbildschirm

DVD DivX

Es ist möglich, die Funktionen auf dem Fernsehbildschirm anzuzeigen oder zu verstecken. Drücken Sie während der Wiedergabe die ON SCREEN-Taste. (Bei jedem Drücken ändert sich die Anzeige.)

DVD:

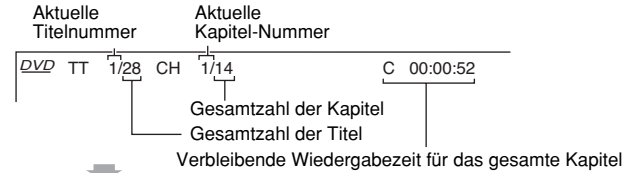

OFF

■ Ändern der Bildschirmanzeige auf dem Hauptgerät

DVD MP3 WMA

Drücken Sie während der Wiedergabe einer Disk die **CLEAR/DISPLAY**-Taste. (Bei jedem Drücken ändert sich die Anzeige.)
DVD:

CHAPTER Anzeige



Aktuelle Kapitelnummer

TITLE -Anzeige

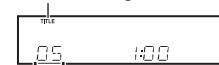

Aktuelle Titelnummer

MP3/WMA:

- Name des Titels, Künstlers und Albums wird nicht angezeigt, wenn Sie auf die Disk aufgenommen worden sind.
- Anzeige Inhalt können durch Drücken der CLEAR/DISPLAY -Taste auf der Fernbedienung geändert werden.

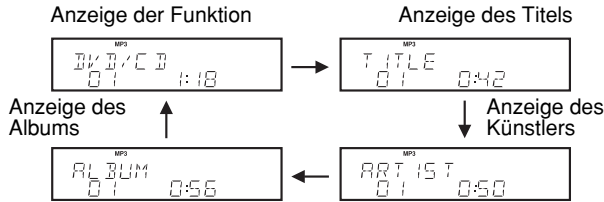

Hinweis:

Wird „UNKNOWN“ angezeigt, so wurden Titel, Künstler oder Album nicht aufgenommen.

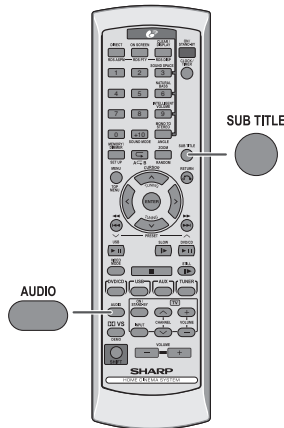

Die für die Wiedergabe ausgewählte Sprache der Untertitel, Audio und die Art des Fernsehers werden jedes Mal zurückgesetzt, wenn das Gerät in den Stand-by-Modus geschaltet wird oder die Eingabe vorgenommen wird. Um Ihre eigenen Einstellungen beizubehalten, müssen Sie sie im Konfigurations-Menü festlegen (siehe Seite 16).

■ Ändern der Sprache der Untertitel DVD

Es ist möglich, die Sprache der Untertitel zu ändern oder sie während der Wiedergabe zu verstecken.

Drücken Sie während der Wiedergabe mehrere Male auf SUBTITLE, um die gewünschte Sprache auszuwählen.



Hinweise:

- Auf bestimmten Disks kann die Sprache der Untertitel nicht geändert werden.
- Ist kein Untertitel gespeichert, erscheint „OFF“.
- Das Ändern der Sprache der Untertitel in die gewünschte Sprache erfordert Zeit.
- Auf bestimmten DVDs können die Untertitel nicht versteckt werden.

■ Ändern der Audio-Sprache (Audio-Buchse) DVD

Es ist während der Wiedergabe möglich, die Audio-Sprache (Audio-Buchse) zu ändern.

Drücken Sie während der Wiedergabe mehrere Male die AUDIO-Taste, um die gewünschte Audio-Nummer auszuwählen.



Es ist möglich, die gewünschte Sprache auszuwählen.

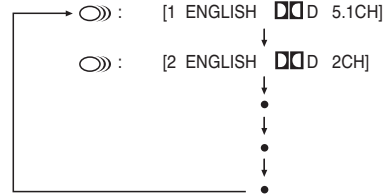

Hinweise:

- Auf bestimmten Disks kann die Audio-Sprache nicht geändert werden.
- Für die Audio-Sprache und das Audio-System, siehe Disk-Handbuch.

Hören einer CD oder MP3/WMA-Disk

Dieses System kann eine normale CD, eine CD-R/RW im CD-Format und eine CD-R/RW mit MP3- oder WMA-Dateien wiedergeben, jedoch keine Aufnahmen darauf machen. Einige Audio-CD-Rs/CD-RWs können nicht abspielbar sein, abhängig vom Zustand der zur Aufnahme verwendeten Disk oder Vorrichtung.

MP3:

MP3 ist ein Kompressionsformat. Es ist die Abkürzung für MPEG Audio Layer 3.

MP3 ist eine Art von Audiocodec, der durch erhebliche Datenreduzierung von der ursprünglichen Tonquelle mit sehr geringem Tonqualitätsverlust verarbeitet wird.

- Dieses System unterstützt MPEG 1 Layer 3-, und VBR-Dateien.
- Während der Wiedergabe einer VBR-Datei kann das Zeitzählwerk im Display von ihrer tatsächlichen Wiedergabezeit abweichen.
- Unterstützte Bitrates für MP3-Dateien sind 32 und 320 kbps.

WMA:

WMA-Dateien sind Advances Systems Format-Audiodateien, die mit dem Windows Media Audio-Codec komprimiert werden. WMA wurde von Microsoft als Audioformatdatei für Windows Media Player entwickelt.

- Die MP3- und WMA-Anzeige leuchtet auf, wenn eine MP3- oder WMA-Datei gelesen wird.
- Unterstützte Bitrates für WMA-Dateien sind von 64 bis 160 kbps.

Die folgenden Funktionen für die Wiedergabe sind die gleichen wie für die Wiedergabe von DVDs.

	Seite
Abspielen einer Disk	29 - 31
Suchen des Beginns des Kapitels track (springen)	32
Schneller Vorlauf/Schneller Rücklauf (Suche)	32
Starten der Wiedergabe ab der gewünschten Stelle (Direkte Wiedergabe)	33
Wiederholung des Inhalts zwischen zwei angegebenen Stellen (Wiederholung A-B)	35
Programmierte Wiedergabe	36
Wiederholen (Wiederholung)	37
Ändern der Anzeige auf dem Fernsehbildschirm	37
Ändern der Bildschirmanzeige auf dem Hauptgerät	37 - 38

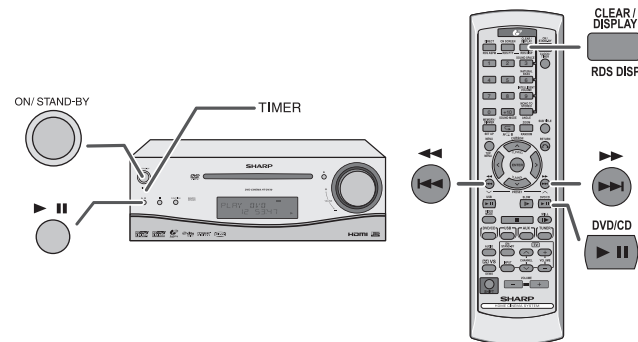

Erweiterte CD- oder MP3/WMA-Disk-Wiedergabe

■ Zufallswiedergabe (Zufallswiedergabe)

CD JPEG MP3 WMA DivX

Die Tracks der Disks können automatisch in einer beliebigen Reihenfolge wiedergegeben werden.

Drücken sie im Wiedergabe-Modus die SHIFT-Taste und dann die RANDOM-Taste.

Alle Tracks werden in beliebiger Reihenfolge wiedergegeben.

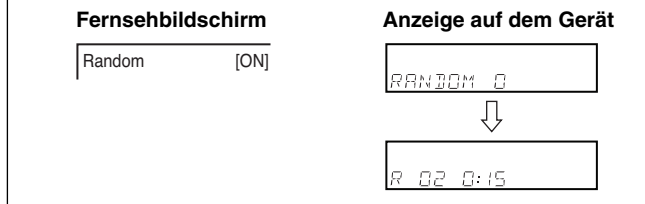

Löschen einer Zufallswiedergabe:

Drücken Sie zum Löschen der Zufallswiedergabe die SHIFT- und RANDOM-Taste, so dass die Anzeige für Zufallswiedergabe „R****“ verschwindet.

Hinweise:

- Auf einigen Disks steht diese Funktion nicht zur Verfügung.
- Drücken Sie während der programmierten Wiedergabe die RANDOM-Taste, so schaltet die Wiedergabe in den Zufallswiedergabe-Modus und das Programm wird gelöscht.
- Bei der Zufallswiedergabe wählt und spielt das Gerät die Tracks automatisch. (Sie können die Trackfolge nicht auswählen.)
- Wenn Sie während der Zufallswiedergabe die ◀◀◀ oder ▶▶▶ -Taste drücken, können Sie zum nächsten Track weitergehen, der vom Zufallsbetrieb gewählt wurde.
- Die Wiedergabe im Zufallswiedergabe-Modus läuft weiter, bis Sie die ■ Taste drücken.

■ Starten der Wiedergabe ab der gewünschten Stelle (Direkte Wiedergabe)

Mit Hilfe des Direkt-Suchlaufs können die gewünschten Titel abgespielt werden.

Benutzen Sie im Stopp-Modus den Direkt-Suchlauf auf der Fernbedienung, um den gewünschten Track auszuwählen.



Nummer des gewünschten Tracks eingeben

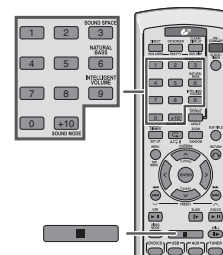

Hinweise:

- Es ist nicht möglich, eine höhere Track-Nummer zu wählen als die Anzahl von Tracks auf der Disk.
- Während der Zufallswiedergabe ist der direkte Suchlauf nicht möglich.
- Bei im MP3- oder WMA-Format aufgezeichneten CD-R/RWs können Sie die Track-Nummer anwählen, aber nicht den Ordner, indem Sie Direkt-Suchlauf drücken.

Hinweise:

- Dieses Gerät unterstützt nur „MPEG-1 Audio Layer-3“ und „MPEG-2 Audio Layer-3“ (Die Abtastungsfrequenz beträgt 32, 44.1, 48kHz)
- „MPEG-2.5 Audio Layer-3“ und MP1, MP2 werden nicht unterstützt.
- Die Reihenfolge der Wiedergabe der MP3-Dateien kann sich manchmal aufgrund der für das Herunterladen verwendeten Software ändern.
- Die Bitrates für MP3 sind 32 und 320 kbps und zwischen 64 - 160 für WMA.
- For MP3/WMA files, please put „MP3“ „WMA“ extension. Die Dateien können nicht ohne die Erweiterung MP3/WMA sein.
- Wiedergabelisten werden von diesem Gerät nicht unterstützt.
- Dieses Gerät unterstützt nur MP3 ID3-Tag Version 1x.
- Die Wiedergabezeit kann im nicht genau angezeigt werden, wenn eine Datei variable Bitrates besitzt.
- Die urheberrechtlich geschützten WMA-Dateien können nicht abgespielt werden.





Abspielen von DivX- und JPEG-Disks

	Seite
Abspielen einer Disk	29 - 31
Suchen des Beginns des Kapitels track (springen)	32
Schneller Vorlauf/Schneller Rücklauf (Suche)	32
Starten der Wiedergabe ab der gewünschten Stelle (Direkte Wiedergabe)	33
Bild anhalten/ Bildvorlauf	34
Wiedergabe in Zeitlupe (nur DivX)	34
Ändern des Winkels	35
Zoomen von Bildern (Zoom)	35
Wiederholung des Inhalts zwischen zwei angegebenen Stellen (Wiederholung A-B)	35
Wählen der gewünschten Sprache der Untertitel oder Audio aus dem Disk-Menü	35
Wiedergabe in der gewünschten Reihenfolge (Programmierte Wiedergabe)	36
Wiederholen (Wiederholung)	37
Ändern der Anzeige auf dem Fernschirmschirm	37
Ändern der Bildschirmanzeige auf dem Hauptgerät	37 - 38
Ändern der Audio-Sprache	38

■ Auf dem Menü-Bildschirm erscheint die Meldung DivX und JPEG **DivX** **JPEG**

Sie können eine CD-R/RW mit Aufnahmen im DivX und JPEG-Format abspielen.



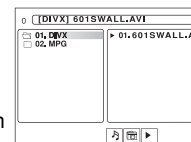

1 Laden Sie die Disk mit den DivX und JPEG-Dateien. Der Menü-Bildschirm erscheint.

-  zeigt die Ordner an
-  zeigt die JPEG-Daten an
-  zeigt die MP3/WMA -Daten an
-  zeigt die DivX- oder MPEG-Daten



2 Drücken sie die < oder >-Taste, um , oder auszuwählen und drücken Sie dann ENTER.

3 Wählen Sie mit Hilfe der ^, v, < oder > -Taste einen Ordner oder Track aus.

- Die Wiedergabe beginnt, wenn Sie die  (DVD/CD )-Taste oder ENTER drücken.
- Nach einem kurzen Moment kann die nächste Bilddatei im JPEG-Format angezeigt werden, wenn Sie für den Start der Wiedergabe die  (DVD/CD )-Taste drücken.
- Mit Hilfe des Direkt-Suchlaufs können Sie eine Datei direkt öffnen.

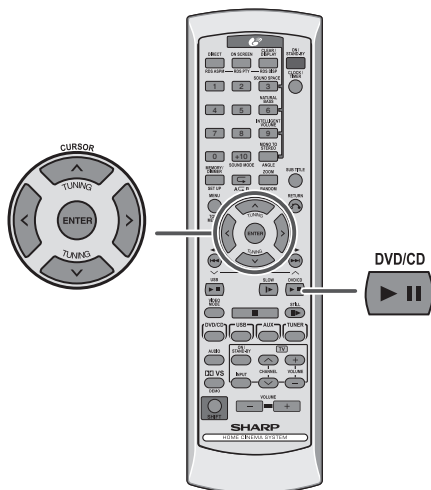

■ Zoom-Funktion JPEG DivX

1 Halten Sie während der Wiedergabe die ZOOM-Taste gedrückt.

2 Bei jedem Druck der ZOOM-Taste läuft der Zoom-Zyklus wie folgt ab:

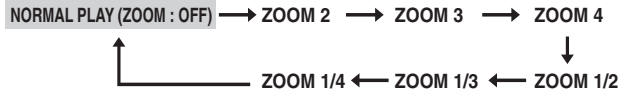

3 Um die Ansicht zu ändern und den gewünschten Teil eines Bildes anzuzeigen, drücken Sie mehrere Male die ^, v, < oder >-Taste.

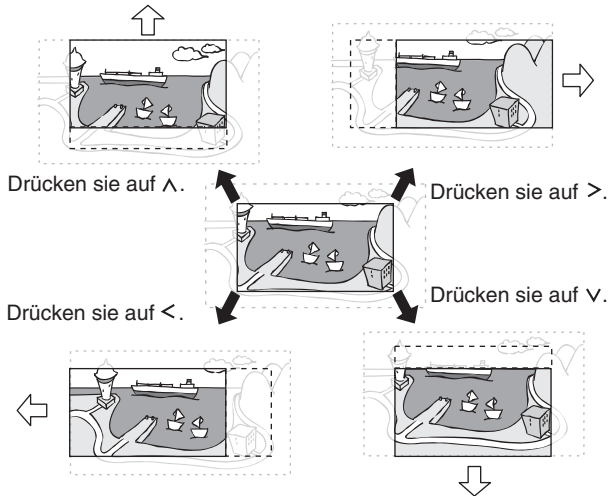

Rückkehr zur normalen Ansicht:

Um „ZOOM:OFF“ auszuwählen, drücken Sie mehrmals die ZOOM-Taste.

■ Drehen eines Bildes JPEG

1 Drücken Sie während der Wiedergabe die ^, v, < oder >-Taste.

Das Bild dreht sich wie folgt:

> Taste : Drehung um 90° im Uhrzeigersinn.

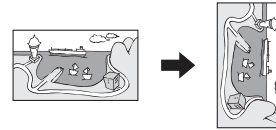

< Taste : Drehung um 90° gegen den Uhrzeigersinn.

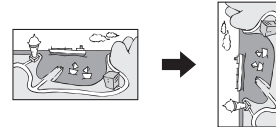

^ Taste : Horizontaler Spiegel.



v Taste : Vertikaler Spiegel.



Wiedergabe eines USB-Speichers

■ Wiedergabe eines USB-Speichers **JPEG MP3 WMA**

Sie können einen USB, der im JPEG, MP3, und WMA-aufgenommen worden ist, wiedergeben.

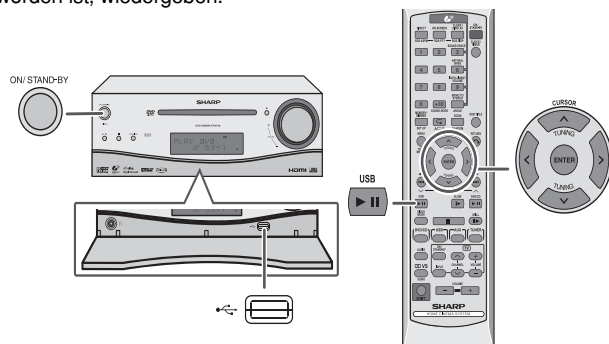

Hinweis:

Dieses Produkt ist nicht mit den MTP- und AAC-Dateisystemen kompatibel.

1 Öffnen der Tasten-Tür Schließen Sie das USB-Gerät an. Drücken Sie die ► II (USB ► II)-Taste.

- Um die USB-Funktion zu aktivieren, drücken Sie die ► II (USB ► II) Taste.

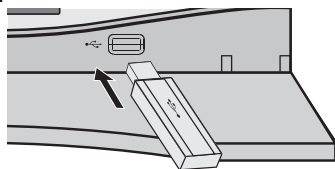

2 Um die im USB-Speicher aufgenommenen Datenformate auszuwählen, drücken Sie die < oder > -Taste.

3 Um die Datenformat auszuwählen, drücken Sie ENTER.

4 Drücken Sie für die Wiedergabe des gewünschten Tracks die ^, v, < oder >. Drücken Sie ENTER oder ► II (USB ► II) -Taste. Diese Funktion ist nur bei angeschlossenem TV sichtbar.

Entfernen des USB-Speichers

■ Entfernen des USB-Speichers

1 Drücken Sie die ■ Taste.

2 Entfernen Sie den USB-Speicher aus der USB-Buchse.

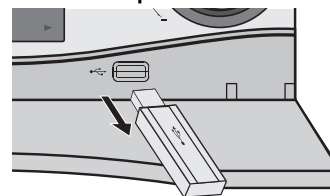

Die folgenden Funktionen sind die gleichen wie für DVDs oder CDs:

	Seite
Suchen des Beginns des Kapitels track (springen)	32
Schneller Vorlauf/Schneller Rücklauf (Suche)	32
Starten der Wiedergabe ab der gewünschten Stelle (Direkte Wiedergabe)	33
Wiedergabe in Zeitlupe	34
Zoomen von Bildern (Zoom)	35
Wiederholung des Inhalts zwischen zwei angegebenen Stellen (Wiederholung A-B)	35
Wiedergabe in der gewünschten Reihenfolge (Programmierte Wiedergabe)	36
Zufallswiedergabe	40

Hinweis:

Ist kein USB-Speicher angeschlossen, so erscheint in der Anzeige „NO MEDIA“.

Hinweise:

- SHARP ist nicht haftbar für Datenverlust, wenn der USB-Speicher an das Audio-System angeschlossen wird.
- Sind die Dateien im MP3- und/ oder WMA-Format an die USB-Buchse angeschlossen, so können sie gelesen werden.
- Dieses Format des USB-Speichers unterstützt FAT 16 oder FAT 32.
- SHARP kann nicht garantieren, dass alle USB-Speicher mit diesem Audio-System funktionieren.
- Diese USB-Vorrichtung kann nicht über einen USB-Knotenpunkt funktionieren.
- Wird „UNSUPPORT WMA“ angezeigt, so bedeutet dies, dass eine „urheberrechtlich geschützte WMA-Datei“ ausgewählt wurde.
- Die USB-Buchse dieses Gerätes ist nicht für den Anschluss an einen Computer vorgesehen, sie kann aber für die Wiedergabe von Musik aus einem USB-Speicher verwendet werden.
- Je mehr Speicherkapazität der USB-Speicher besitzt, desto länger dauert es, bis er gelesen ist.
- Es kann vorkommen, dass bestimmte USB-Speicher für Multi-Wiedergabe mit der USB-Buchse des Gerätes nicht richtig funktionieren.
- Die externen Speicher können mit der USB-Buchse dieses Gerätes nicht gelesen werden.
- Dieses Gerät unterstützt nur das Format „MPEG-1 Audio Layer-3“ und „MPEG-2 Audio Layer-3“ . (Musterfrequenz 32 , 44,1, 48 kHz)
- „MPEG-2.5 Audio Layer-3“ und MP1, MP2 werden nicht unterstützt.
- Wiedergabelisten werden von diesem Gerät nicht unterstützt.
- Die Wiedergabezeit kann im nicht genau angezeigt werden, wenn eine Datei variable Bitrates besitzt.
- Verwenden Sie nur den mitgelieferten USB-Kabel.

Fortgeschrittene USB-Wiedergabe

■ Wiederholte Wiedergabe (NUR ÜBER DIE FERNBEDIENUNG)

Mit Wiederholung kann nur ein einziger Track wiedergegeben werden. Sonst werden alle Tracks fortlaufend abgespielt.

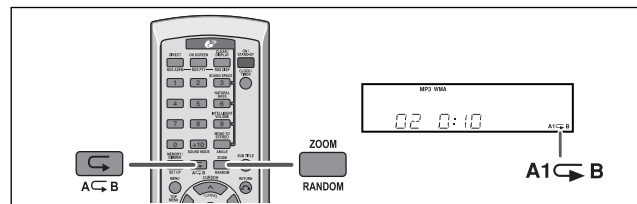

Drücken Sie bei Disk-Wiedergabe jedes Mal die Taste. Der Wiederhol-Modus ändert sich wie folgt:

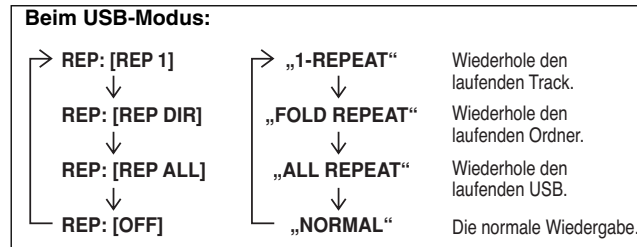

■ Zufallswiedergabe (NUR ÜBER DIE FERNBEDIENUNG)

Die Tracks können automatisch in einer beliebigen Reihenfolge abgespielt werden.

Wiedergabe der Tracks in einer beliebigen Reihenfolge:

Drücken Sie längere Zeit die SHIFT- und RANDOM-Taste auf der Fernbedienung, so dass die Anzeige für die Zufallswiedergabe aufleuchtet.



Fortgeschrittene USB-Wiedergabe (Fortsetzung)

Drücken Sie zum Löschen der Zufallswiedergabe die SHIFT- und RANDOM-Taste wieder, so dass die Anzeige für Zufallswiedergabe verschwindet.

Hinweise:

- Wenn Sie während der Zufallswiedergabe die ◀◀◀ oder ▶▶▶ -Taste drücken, können Sie zum nächsten Track weitergehen, der vom Zufallsbetrieb gewählt wurde.
- Bei der Zufallswiedergabe wählt und spielt das Gerät die Tracks automatisch. (Sie können die Trackfolge nicht auswählen.)
- Drücken Sie während der Zufallswiedergabe auf REPEAT, so wird die Wiedergabe auf Wiederholung eingestellt und die Zufallswiedergabe gelöscht.
- Die Wiedergabe im Zufallswiedergabe-Modus läuft weiter, bis Sie die ■ Taste drücken.

Vorsicht:

Drücken Sie nach einer Wiederholung die ■-Taste. Ansonsten wird die Disk fortlaufend abgespielt.

Hinweise:

- Dieses Gerät unterstützt nur das Format „MPEG-1 Audio Layer-3“ und „MPEG-2 Audio Layer-3“. (Musterfrequenz 32, 44,1, 48 kHz).
- „MPEG-2.5 Audio Layer-3“ und MP1, MP2 werden nicht unterstützt.
- Die Reihenfolge der Wiedergabe der MP3-Dateien kann sich manchmal aufgrund der für das Herunterladen verwendeten Software ändern.
- Die Bitrates für MP3 sind 32 und 320 kbps und zwischen 64 - 160 für WMA.
- Setzen Sie an MP3/WMA-Dateien die Erweiterung für „MP3“ „WMA“. Die Dateien können nicht ohne die Erweiterung MP3/WMA sein.
- Wiedergabelisten werden von diesem Gerät nicht unterstützt.
- Dieses Gerät unterstützt nur MP3 ID3-Tag Version 1x.
- Die Wiedergabezeit kann im nicht genau angezeigt werden, wenn eine Datei variable Bitrates besitzt.
- Die urheberrechtlich geschützten WMA-Dateien können nicht abgespielt werden.

Rundfunkempfang

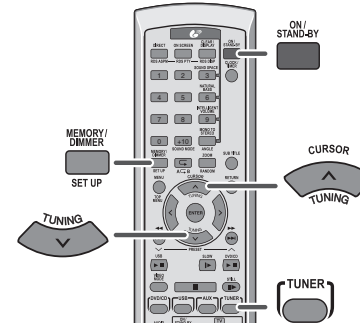
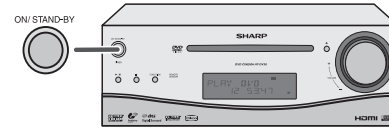

■ Abstimmung

- 1 Drücken Sie zum Einschalten des Gerätes ON/STAND-BY.
- 2 Drücken Sie die TUNER-Taste auf der Fernbedienung.
- 3 Drücken Sie die TUNING (∨ oder ^) -Taste, um den gewünschten Sender einzustellen.

Manuelle Abstimmung

Die TUNING (∨ oder ^)-Taste drücken, bis der gewünschte Sender eingestellt wird.

Abstimmautomatik:

Wenn die TUNING (∨ oder ^)-Taste mehr als 0,5 Sekunden gedrückt wird, startet der Sendersuchlauf automatisch, und der Tuner stoppt am zuerst empfangbaren Rundfunksender.

Hinweise:

- Wenn Rundfunkstörung auftritt, kann der Sendersuchlauf im selben Augenblick automatisch stoppen.
- Der Sendersuchlauf überspringt Sender von schwachem Signal.
- Zum Stoppen der Abstimmautomatik die TUNING (∨ oder ^)-Taste noch einmal drücken.
- Wenn ein RDS (Radio-Daten-System)-Sender eingestellt wird, wird die Frequenz zuerst angezeigt, und dann leuchtet die RDS-Anzeige. Danach erscheint der Sendername.
- Für mit „ASPM“ gespeicherte RDS-Sender kann vollautomatische Abstimmung erzielt werden (siehe Seite 48).

Empfangen einer UKW-Stereosendung:

Drücken Sie die TUNER-Taste und wählen Sie Stereo. In der Anzeige erscheint „ST“.

- „CD“ erscheint, wenn eine UKW-Sendung in Stereo ist.
- Bei schwachem UKW-Empfang die TUNER-Taste drücken, so daß die „ST“-Anzeige erlischt. Der Empfang schaltet auf Mono, und der Klang wird klarer.

UKW-Stereo-Empfangsanzeige



UKW-Stereo-Betriebsartenanzeige

■ Abspeichern eines Senders

Sie können bis zu 30 UKW-Sender abspeichern und per Tastendruck abrufen. (PRESET (∨ oder ^))

1 Die Schritte 1 - 3 im Abschnitt „Abstimmung“ auf Seite 45 durchführen.

2 Die MEMORY/DIMMER-Taste drücken, um in die Festsender-speicherungs-Betriebsart zu schalten.

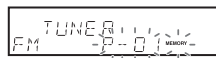

3 Innerhalb von 30 Sekunden die Taste PRESET (^ oder ∨) drücken, um die Vorwahlkanalnummer anzuwählen.

Die Sender einspeichern, und dabei der Reihe nach mit dem Vorwahlkanal 1 beginnen.

4 Innerhalb von 30 Sekunden die MEMORY/DIMMER-Taste drücken, um den Sender abzuspeichern.

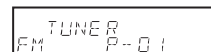

Wenn vor dem Speichern des Senders die „MEMORY“- und Festsendernummernanzeigen erlöschen, die mit dem Schritt 2 beginnende Bedienung wiederholen.

5 Die Schritte 1 - 4 wiederholen, um andere Sender zu speichern oder einen Festsender zu ändern.

Wenn ein neuer Sender gespeichert wird, wird der Sender gelöscht, der vorher für diesen voreingestellten Kanal gespeichert wurde.

Hinweis:

Die Speicherschutzfunktion bleibt einige Stunden die gespeicherten Sender erhalten, selbst wenn ein Stromausfall eintreten sollte oder das Netzkabel getrennt wird.

■ Abrufen eines gespeicherten Senders

Die PRESET (∨ oder ^)-Taste weniger als 0,5 Sekunden drücken, um den gewünschten Sender zu wählen.

■ Suchen voreingestellter Sender

Der gespeicherte Sender wird automatisch gesucht. (Sendersuchlauf)

- 1 Drücken sie länger als 0.5 Sekunden die PRESET (∨ oder ^)-Taste. Die voreingestellte Zahl leuchtet auf und die programmierten Sender werden 5 Sekunden lang nacheinander gesucht.
- 2 Drücken wieder die PRESET (∨ oder ^) Taste, wenn der gewünschte Sender gefunden wurde.

■ Löschen des voreingestellten Speichers

1. Drücken Sie die ON/STAND-BY-Taste, um in den Stand-by-Modus zu schalten.
- 2 Drücken Sie die CLEAR/DISPLAY -Taste und halten Sie sie gedrückt, bis „TUNER CLEAR“ verschwindet.

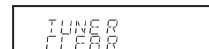

Benutzen des RDS- (Radio-Daten-Systems)

RDS ist ein Rundfunkdienst, der heute von einer zunehmenden Zahl von UKW-Sendern angeboten wird. Diese UKW-Sender senden neben ihren regulären Programmsignalen zusätzliche Signale. Sie können ihren Sendernamen und Informationen über die Programmart wie Sport, Musik usw. senden.

Wird ein RDS-Sender eingestellt, werden „RDS“ und der Sendername angezeigt.

„TP“ (Traffic Programme) erscheint, wenn der eingestellte Sender Verkehrsinformationen ausstrahlt und „TA“ (Traffic Announcement) erscheint bei Verkehrsmeldungen.

„PTYI“ (Dynamic PTY Anzeige) erscheint bei einem Dynamic PTY-Sender.

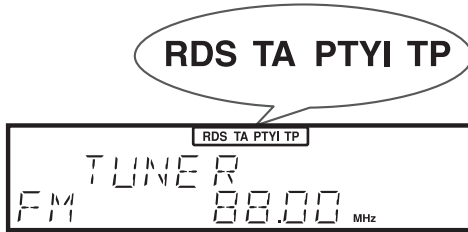

Sie können die RDS nur durch Benutzung der Tasten auf der Fernbedienung steuern.

■ Informationen von RDS

Jedesmal, wenn die RDS DISP-Taste gedrückt wird, erscheint in der Anzeige Folgendes:

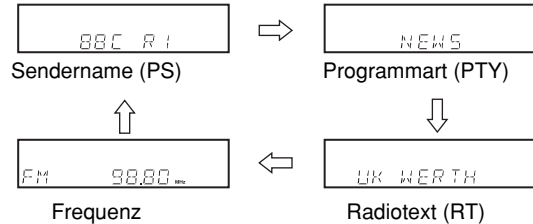
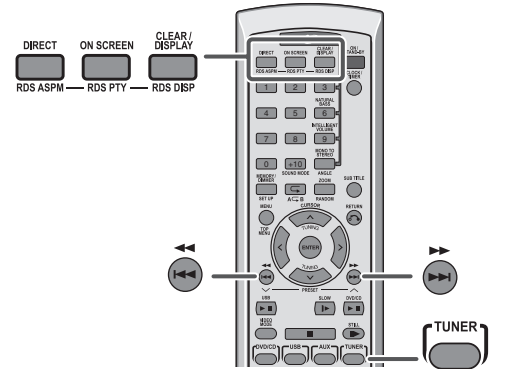

Beim Einstellen eines Senders, der kein RDS-Sender ist oder eine RDS-Sender, der schwache Signale sendet, wechselt die Anzeige in die folgende Reihenfolge:

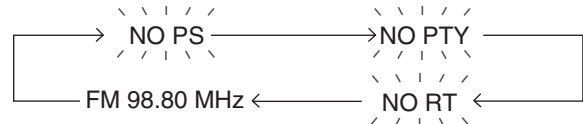

■ Benutzen des automatischen Senderspeichers (ASPM)

Im ASPM-Modus sucht der Tuner automatisch nach neuen RDS-Sendern. Bis zu 30 Sender können gespeichert werden.

Sind einige Sender bereits abgespeichert, verringert sich die Zahl der speicherbaren neuen Sender entsprechend.

1 Drücken Sie TUNER, um das UKW-Band auszuwählen.

2 Drücken Sie auf der Fernbedienung SHIFT und RDS ASPM und halten Sie sie mindestens 3 Sekunden lang gedrückt.

- 1 Hat die „ASPM“ für ungefähr 4 Sekunden aufgeleuchtet, beginnt der Suchlauf (87,50 - 108,00 MHz).



- 2 Wird ein RDS-Sender gefunden, erscheint für einen kurzen Moment „RDS“. Der Sender wird gespeichert.

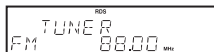

- 3 Nach dem Durchsuchen wird die Zahl der gespeicherten Sender 4 Sekunden lang angezeigt, dann erscheint 4 Sekunden lang „END“.



Abbrechen des ASPM Betriebes, ehe er abgeschlossen ist:

Drücken Sie während des Sendersuchlaufs die SHIFT und RDS ASPM-Taste.

Die bereits abgespeicherten Sender bleiben im Speicher.

Hinweise:

- Wird der gleiche Sender auf unterschiedlichen Frequenzen ausgestrahlt, wird die stärkste gespeichert.
- Jeder Sender, der die gleiche Frequenz hat wie ein bereits gespeicherter, wird nicht noch einmal gespeichert.
- Sind bereits 30 Sender gespeichert, wird der Suchlauf abgebrochen. Wird ein ASPM noch einmal durchgeführt, müssen Sie den Festsenderspeicher löschen.
- Befindet sich kein Sender im Speicher, erscheint 4 Sekunden lang „END“.
- Bei sehr schwachen RDS-Signalen können keine Sendernamen gespeichert werden.

Löschen des Speicherinhaltes:

- 1 Drücken Sie die ON/STAND-BY-Taste, um in den Stand-by-Modus zu schalten.
- 2 Drücken Sie die CLEAR/DISPLAY Taste länger als 2 Sekunden, bis „TUNER CLEAR“ erscheint.
- Nach diesem Vorgang ist der aktuelle Speicher gelöscht.

Um den Sender erneut zu speichern, wenn er unter einem falschen Namen gespeichert wurde:

Es ist nicht möglich, den Sendernamen mit der ASPM-Funktion zu speichern, wenn es Geräusche gibt oder das Signal zu schwach ist. Gehen Sie in diesem Fall wie folgt vor:

- 1 Drücken Sie die PRESET (^ oder v) Taste und prüfen Sie, ob die Namen korrekt sind.
- 2 Finden Sie einen Sender mit falschem Namen, warten Sie, bis der korrekte Name angezeigt wird. Drücken Sie dann die MEMORY/DIMMER-Taste.
- 3 Drücken Sie innerhalb von 30 Sekunden die MEMORY/DIMMER-Taste, während der voreingestellte Sender aufleuchtet.
- Der neue Sender-Name wurde korrekt gespeichert.

Benutzen des RDS-(Radio-Daten-Systems) (Fortsetzung)

Hinweise:

- Derselbe Sendername kann in verschiedenen Kanälen gespeichert werden.
- In einem bestimmten Gebiet oder in bestimmten Zeiträumen können die Sendernamen vorübergehend verschieden sein.

■ Anmerkungen zum RDS-Betrieb

Wenn eines der folgenden Ereignisse eintritt, so bedeutet dies nicht, dass das Gerät defekt ist:

- „PS“, „NO PS“ und ein Sendername erscheinen abwechselnd, und das Gerät funktioniert nicht richtig.
- Wird ein spezifischer Sender nicht richtig ausgestrahlt oder wenn ein Sender Prüfungen durchführt, kann der RDS-Empfang nicht richtig funktionieren.
- Wird ein RDS-Sender, dessen Signal zu schwach ist, empfangen, können Informationen wie z.B. Sendername nicht angezeigt werden.
- „NO PS“, „NO PTY“ oder „NO RT“ blinkt dann ungefähr 5 Sekunden lang.

Hinweise zur Informationsanzeige:

- Die ersten 10 Buchstaben des Informationstextes erscheinen 4 Sekunden lang und rollen dann über den Bildschirm.
- Strahlt ein RDS-Sender keine Informationen aus, so erscheint „NO RT“, wenn man auf diese Funktion umschaltet.
- Bei Empfang der Informationsdaten oder wenn sich der Inhalt des Textes ändert, wird „RT“ angezeigt.

■ Abrufen der gespeicherten Sender

Bestimmen von Programmarten und Wählen von Sendern (PTY-Suchlauf):

Von den gespeicherten Sendern können Sie einen Sender suchen, indem Sie die Programmart (Nachrichten, Sport, Verkehrsfunk usw., siehe Seite 50 - 51) bestimmen.

<p>1 Drücken Sie TUNER, um das UKW auszuwählen.</p>
<p>2 Drücken die SHIFT und RDS PTY-Taste auf der Fernbedienung.</p> <div style="text-align: center;"> <p>The diagram shows a rectangular box containing the word 'SELECT' on the left, followed by a right-pointing arrow, and another rectangular box containing 'PTY TI' on the right.</p> </div> <p>„SELECT“ und „PTY TI“ blinken ungefähr ungefähr 6 Sekunden lang.</p>
<p>3 Drücken Sie innerhalb von 6 Sekunden PRESET (^ oder die v) Taste und wählen Sie ein Programm.</p> <div style="text-align: center;"> <p>The diagram shows a rectangular box containing the text '-NEWS-' with a horizontal line through it, indicating scrolling text.</p> </div> <p>Bei jedem Tastendruck erscheint das Programm. Drücken Sie die Taste länger als 0,5 Sekunden, erscheint das Programm fortlaufend.</p>
<p>4 Während der ausgewählte Programm angezeigt wird (innerhalb von 6 Sekunden) drücken Sie erneut SHIFT und RDS PTY.</p> <div style="text-align: center;"> <p>The diagram shows a rectangular box containing the word 'NEWS' on the left, followed by a right-pointing arrow, and another rectangular box containing 'SEARCH' on the right.</p> </div> <p>Hat das Programm 2 Sekunden aufgeleuchtet, erscheint „SEARCH“ und der Vorgang startet von neuem.</p>

Hinweise:

- Hat das Display zu blinken aufgehört, wiederholen Sie das Verfahren ab Schritt 2. Wird eine gewünschtes Programm gefunden, blinkt die entsprechende Kanalnummer 4 Sekunden lang; danach leuchtet der Sendername 7 Sekunden lang ständig.
- Möchten Sie die gleiche Programmart eines anderen Senders hören, so drücken Sie die SHIFT- und RDS PTY-Taste , während die Kanal- oder Sender-Nummer aufleuchtet. Das Gerät sucht nach dem nächsten Sender.
- Wird kein Sender gefunden, so leuchtet 4 Sekunden lang „NOT FOUND“.

Wenn Sie einen Verkehrssender gewählt haben:

Heben Sie in Schritt 3 einen Sender mit Verkehrsfunk (TP) gewählt, so erscheint „TP“. (Das bedeutet nicht, dass Sie die ganze Zeit die Verkehrsinformationen hören können.)

Werden Verkehrsinformationen ausgestrahlt, erscheint „TA“.

Beschreibung der PTY (Programm) Schlüssel, TP (Verkehrsprogramm) und TA (Verkehrsmeldungen).

Sie können die folgenden PTY-, TP- und TA-Signale suchen und empfangen.

NEWS	Kurze Zusammenfassungen von Fakten, Ereignissen und öffentlicher Meinung, Reportagen und Tatsachen.
AFFAIRS	Nachrichtenprogramme zur Ergänzung oder Erläuterung von Informationen, allgemein in unterschiedlichen Präsentationsstilen oder Konzept einschl. Debatten und Analysen.
INFO	Beratungsprogramme im weitesten Sinne.
SPORT	Sportprogramm.
EDUCATE	Bildungsprogramm (fundamental).
DRAMA	Alle Serien und Hörspiele.
CULTURE	Kulturprogramme national oder regional, einschl. Sprache, Theater etc.
SCIENCE	Programme über Naturwissenschaft und Technologie.
VARIED	Unterhaltungsprogramme, die von den anderen Kategorien nicht abgedeckt werden. Beispiele: Quiz, Ratespiele, Interviews mit bekannten Persönlichkeiten.
POP M	Aktuelle Pop-Musik, die im allgemeinen in den jüngsten oder aktuellen Verkaufshitparaden platziert ist.
ROCK M	Moderne zeitgenössische Musik, die im Allgemeinen von jungen Musikern geschrieben und dargeboten wird.
EASY M	Aktuelle Unterhaltungsmusik im Gegensatz zu Pop, Rock oder Klassik oder speziellen Musikrichtungen wie Jazz oder Country. Die Musik dieser Kategorie ist oft, aber nicht immer vokal und im Allgemeinen kurz.

Benutzen des RDS-(Radio-Daten-Systems) (Fortsetzung)

LIGHT M	Eher allgemeine klassische Musik als für Klassik-Liebhaber. Populäre klassische Musik Zum Beispiel Instrumentalmusik, Vokal- oder Chorwerke.
CLASSICS	Aufführungen der berühmtesten Orchester, Symphonien, Kammermusik etc. einschl. der großen Oper.
OTHER M	Musikstile, die keiner der anderen Kategorien zugeordnet werden können. Besonders spezielle Musikrichtungen wie Rythm & Blues oder Reggae.
WEATHER	Wetterberichte, -vorhersagen und -informationen.
FINANCE	Berichte über den Wertpapiermarkt, Handel, Börse.
CHILDREN	Programme, die auf junges Publikum abzielen, vor allem eher im Bereich Freizeit und Interesse als im Bereich Bildung.
SOCIAL	Programme für Personen und über Themen, die sie persönlich oder als Gruppe betreffen: Zum Beispiel Soziologie, Geschichte, Geographie, Psychologie und Gesellschaft.
RELIGION	Alle Aspekte des Glaubens einschließl. Gott oder Götter, der Natur der Existenz oder Ethik.
PHONE IN	Anregung der Zuschauer, Ihre Meinung zu äußern, sei es per Telefon oder in einem öffentlichen Forum.
TRAVEL	Features und Programme über Reisen zu Nah- oder Fernzielen, organisierte Reisen, Ideen oder Reismöglichkeiten. Ziel ist nicht die Durchsage von Problemen, Verspätungen oder Straßenbauarbeiten, die die Reisen direkt beeinträchtigen, und für die der TP/TA benutzt werden sollte.
LEISURE	Programme über Freizeitaktivitäten, an denen der Zuhörer teilnehmen kann. Zum Beispiel: Gartenarbeit, Angeln, Sammeln von Antiquitäten, Kochen, Weine und Gastronomie etc.
JAZZ	Polyphone, synkopierte Musik, die von Improvisation charakterisiert ist.

COUNTRY	Songs, deren Ursprung in den Südstaaten der Vereinigten Staaten liegt und deren Tradition fortsetzen und von einer geradlinigen Melody und Erzählung charakterisiert werden.
NATION M	Aktuelle Pop-Musik des Landes oder der Region, in der Landessprache, im Gegensatz zum internationalen „Pop“, der im Allgemeinen von Amerika oder Großbritannien inspiriert wird.
OLDIES	Musik aus dem sogenannten „Goldenen Zeitalter“ der Pop-Musik.
FOLK M	Musik, die ihre Wurzeln in der musikalischen Kultur des Landes hat, im Allgemeinen auf akustischen Instrumenten gespielt. Die Erzählung oder Story kann auf geschichtlichen Ereignissen oder Personen beruhen.
DOCUMENT	Programm über aktuelle Themen, in recherchierendem Stil präsentiert.
TEST	Sendung zur Prüfung des Materials oder der Notsendegeräte.
ALARM !	Notprogramm, das unter außergewöhnlichen Bedingungen ausgestrahlt wird, um vor Ereignissen zu warnen, die eine Gefahr darstellen oder von allgemeiner Natur sein können.
NONE	Keine Programmart (alleiniger Empfang).
TP	Sender mit Verkehrsmedlungen.
TA	Verkehrsmeldungen werden ausgestrahlt.

Timer- und Sleep-Funktion (nur über die Fernbedienung)

Timer-Wiedergabe:

Zur voreingestellten Zeit schaltet sich das Gerät ein und gibt die gewünschte Tonquelle (DVD/CD, USB, TUNER, OPTICAL 1, OPTICAL 2, AUX IN, SCART) wieder.

Das Gerät besitzt 2 Timer-Arten: ONCE TIMER und DAILY TIMER.

Once timer: Der Once-Timer wird nur einmal zur voreingestellten Zeit aktiviert.

Daily Timer: Der Daily timer wird jeden Tag zur gleichen Zeit aktiv.

Stellen Sie den Timer zum Beispiel zum Wecken an jedem Morgen ein.

Gleichzeitiges Nutzen des Once- und des Daily-Timers :

Verwenden Sie zum Beispiel den Once-Timer zum Radio hören und den Daily-Timer zum Wecken.

- 1 Einstellen des Daily-Timers (Seiten 52 - 54).
- 2 Einstellen des Once--Timers (Seiten 52 - 54).

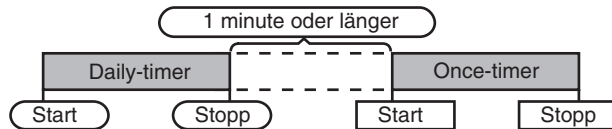

Hinweis:

Überschneiden sich die Zeiten Daily- und des Once-Timers, so hat der Once-Timer Priorität. Lassen Sie zwischen den Aktionen ein Intervall von mindestens 1 Minute .

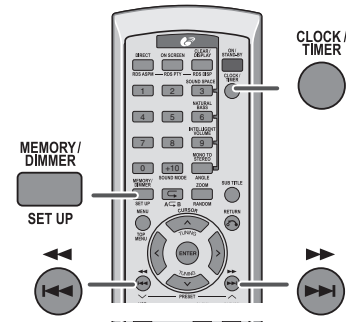

■ Timer-Wiedergabe

Vor dem Einstellen des Timers:

- 1 Sie, ob die Uhr richtig eingestellt ist (siehe Seite 24). Ist dies nicht der Fall, können Sie die Timer-Wiedergabe nicht benutzen.
- 2 Timer-Wiedergabe: Eine abzuspielende Disk einlegen.



1 Drücken Sie zum Einschalten des Gerätes ON/STAND-BY.

2 Drücken Sie die CLOCK/TIMER-Taste.

3 Drücken Sie innerhalb von 10 Sekunden ◀◀ oder die ▶▶ Taste, um „ONCE“ oder „DAILY“ auszuwählen und drücken Sie die MEMORY/DIMMER -Taste.



Erscheint nicht „ONCE“ oder „DAILY“, stellen Sie die Uhr auf die richtige Zeit ein.

Fortsetzung auf der nächsten Seite

Timer- und Sleep-Funktion (nur über die Fernbedienung) (Fortsetzung)

- 4** Drücken Sie innerhalb von 10 Sekunden **◀◀** oder die **▶▶** Taste, um „ONCE SET“ oder „DAILY SET“ auszuwählen und drücken Sie die MEMORY/DIMMER-taste.



- 5** Drücken Sie die **◀◀** oder **▶▶** Taste, um die Stunde einzustellen. Drücken Sie dann die MEMORY/DIMMER Taste.

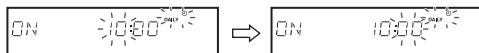

In den Abbildungen wird die Einstellung der Timer-Wiedergabe im Daily-Timer-Modus dargestellt.

- 6** Drücken Sie die **◀◀** oder **▶▶** Taste, um die Minuten einzustellen. Drücken Sie dann die MEMORY/DIMMER Taste.

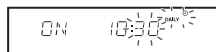

- 7** Stellen Sie die Zeit wie in den Schritten 5 und 6 oben beschrieben ein.

- 8** Schalten Sie mit der **◀◀** oder **▶▶** Taste auf Eingabe. Drücken Sie dann die MEMORY/DIMMER-Taste.

Wahl der Wiedergabe-Quelle: DVD/CD, USB, OPTICAL 1, OPTICAL 2, AUX IN, SCART oder TUNER.

- Haben Sie das Gerät auf Tuner eingestellt, so wählen Sie den Sender, indem Sie auf die **◀◀** oder **▶▶** Taste drücken, drücken Sie dann die MEMORY/DIMMER-Taste.
- Wurde kein Sender einprogrammiert, erscheint „NO PRESET“ und die Timer-Einstellung wird gelöscht.

- 9** Stellen Sie die Lautstärke mit dem VOLUME-Regler ein. Drücken Sie dann die MEMORY/DIMMER-Taste.

Stellen Sie die Lautstärke nicht zu hoch.

- 10** Drücken Sie die ON/STAND-BY-Taste, um in den Stand-by- Modus zu schalten.

Die „TIMER“ Leuchtanzeige leuchtet auf, und das Gerät ist für die Wiedergabe mit Zeiteinstellung bereit.



- 11** Ist die voreingestellte Uhrzeit erreicht, beginnt die Wiedergabe.

Die Lautstärke erhöht sich allmählich, bis sie die voreingestellte Lautstärke erreicht hat.

- 12** Nach Beendigung der Wiedergabe schaltet das System automatisch in den Bereitschafts-Modus.

Once timer:

Der Timer wird gelöscht.

Während der Timer-Wiedergabe blinkt die „☉“-Anzeige.

Daily Timer:

Der Timer wird jeden Tag zur gleichen Zeit aktiviert. Er läuft weiter, bis die Einstellung des Daily-Timers gelöscht wird. Löschen Sie den Daily Timer, wenn er nicht in Gebrauch ist. Während der Timer-Wiedergabe blinkt „DAILY ☉“-Anzeige.

Hinweis:

Bei der Timer-Wiedergabe auf einem anderen an den USB-Anschluss/OPTICAL 1/OPTICAL 2/AUX IN/SCART Anschlüsse angeschlossenen Gerät, wählen Sie USB oder OPTICAL 1 oder OPTICAL 2 oder AUX oder SCART in Schritt 8.

Dieses Gerät schaltet sich automatisch in den Stand-by-Modus. Das an den USB /OPTICAL 1/OPTICAL 2/AUX IN/SCART angeschlossene Gerät schaltet sich nicht ein oder aus.

Prüfen der Timer-Einstellung im Timer-Stand-by-Modus:

- 1 Drücken Sie die CLOCK/TIMER-Taste.
- 2 Drücken Sie innerhalb von 10 Sekunden **◀◀** oder die **▶▶** Taste, um „ONCE“ oder „DAILY“ auszuwählen und drücken Sie die MEMORY/DIMMER-Taste.
- 3 Drücken Sie innerhalb von 10 Sekunden **◀◀** oder die **▶▶** Taste, um „ONCE CALL“ oder „DAILY CALL“ auszuwählen und drücken Sie die MEMORY/DIMMER-Taste.
Ist die angezeigte Einstellung in Ordnung, schaltet das Gerät in den Stand-by-Modus.

Prüfen der Timer-Einstellung im Timer-Stand-by-Modus:

- 1 Drücken Sie die CLOCK/TIMER-Taste.
- 2 Drücken Sie innerhalb von 10 Sekunden **◀◀** oder die **▶▶** Taste, um „ONCE“ oder „DAILY“ auszuwählen und drücken Sie die MEMORY/DIMMER-Taste.
- 3 Drücken Sie innerhalb von 10 Sekunden **◀◀** oder die **▶▶** Taste, um „ONCE OFF“ oder „DAILY OFF“ auszuwählen und drücken Sie die MEMORY/DIMMER-Taste.
Der Timer wird gelöscht (Die Einstellung wird gelöscht).

Wiederverwendung der gespeicherten Timer-Einstellung:

Ist der Timer eingestellt, so wird diese Einstellung gespeichert. Gehen Sie zur Wiederverwendung der gleichen Einstellung wie folgt vor.

- 1 Schalten Sie das Gerät ein und drücken Sie CLOCK/TIMER-Taste.
- 2 Drücken Sie innerhalb von 10 Sekunden **◀◀** oder die **▶▶** Taste, um „ONCE“ oder „DAILY“ auszuwählen und drücken Sie die MEMORY/DIMMER-Taste.
- 3 Drücken Sie innerhalb von 10 Sekunden **◀◀** oder die **▶▶** Taste, um „ONCE ON“ oder „DAILY ON“ auszuwählen und drücken Sie die MEMORY/DIMMER-Taste.
- 4 Drücken Sie die ON/STAND-BY-Taste, um in den Stand-by-Modus zu schalten.

■ Sleep-Funktion

Radio, Disks und USB können alle automatisch ausgeschaltet werden.

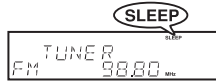
1 Die gewünschte Tonquelle wiedergeben.	
2 Drücken Sie die CLOCK/TIMER-Taste.	
3 Drücken Sie innerhalb von 10 Sekunden ◀◀ oder die ▶▶ Taste, um „SLEEP“ auszuwählen und drücken Sie die MEMORY/DIMMER-taste.	
4 Drücken Sie die ◀◀ oder ▶▶ Taste und stellen Sie die Zeit ein. (Maximum: 3 Stunden- Minimum: 1 Minuten)	
	<ul style="list-style-type: none"> ● 3 Stunden- 5 Minuten → 5-Minuten-Intervalle ● 5 Minuten - 1 Minute → 1-Minute-Intervalle
5 Drücken Sie dann die MEMORY/DIMMER-Taste. „SLEEP“ erscheint.	
6 Das Gerät schaltet nach Ablauf der voreingestellten Zeit automatisch in den Bereitschafts-Modus.	
	1 Minute vor Ablauf des Sleep-Betriebs wird die Lautstärke leister.

Überprüfen der verbleibenden Einschlaf-Zeit:

- 1 Drücken sie beim Einstellen des Sleep-Timers die CLOCK/TIMER-Taste.
 - 2 Drücken Sie innerhalb von 10 Sekunden die **◀◀** oder die **▶▶** Taste und wählen Sie „SLEEP X:XX“.
„X : XX“ ist die verbleibende Zeit.
- Die verbleibende Einschlafzeit wird ungefähr 10 Sekunden lang angezeigt.
 - Die verbleibende Einschlafzeit kann während der SLEEP-Funktion durch Drücken der MEMORY/DIMMER-Taste (Schritte 4 - 5) geändert werden.

Timer- und Sleep-Funktion (nur über die Fernbedienung) (Fortsetzung)

Abbrechen der Sleep-Funktion:

Drücken Sie die ON/STAND-BY-Taste, während „SLEEP“ angezeigt wird.

Um die Sleep-Funktion abzubrechen, ohne das System in den Bereitschafts-Modus zu schalten, gehen Sie nach folgendem Schritt vor.

- 1 Drücken sie beim Einstellen des SLEEP-Timers die CLOCK/TIMER-Taste.
- 2 Drücken Sie innerhalb von 10 Sekunden ◀◀ oder die ▶▶ Taste, um „SLEEP OFF“ auszuwählen und drücken Sie die MEMORY/DIMMER-taste.

■ Gleichzeitiges Benutzen der Timer- und Sleep-Funktion

Tonquelle bei Sleep-Timer-Funktion:

Beispiel: Einschlafen über den Rundfunksender und Erwachen am nächsten Morgen über eine CD.

- 1 Die Einschlafzeit einstellen (siehe links, Schritte 1 - 5).
- 2 Ist der Sleep-Timer eingestellt, stellen Sie die gewünschte Abspielzeit ein (Schritte 2 - 10, Seite 52 - 53).

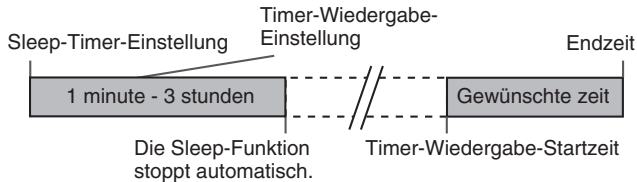

Anschluß des Kopfhörer

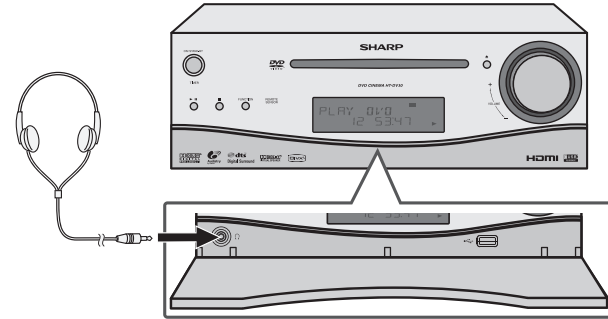

- Vermindern Sie vor dem Anschließen oder Trennen des Kopfhörers die Lautstärke.
- Verwenden Sie einen Kopfhörer mit einem 3,5 mm Stecker und 16 Ohms bis 50 Ohms Impedanz. Die empfohlene Impedanz beträgt 32 Ohms.
- Beim Anschließen des Kopfhörers werden die Lautsprecher automatisch getrennt. Stellen Sie die Lautstärke mit dem VOLUME-Regler ein.

Erhöhen des Systems

■ Anschluß des Subwoofers

Wenn ein im Handel erhältlicher Lautsprecher mit einem eingebauten Verstärker an dieses Gerät angeschlossen wird, können Sie Sound mit betonten Bässen genießen. Ein Cinch-Kabel von einem im Handel erhältlichen Lautsprecher mit einem eingebauten Verstärker an die Buchse SUBWOOFER PRE-OUT anschließen.

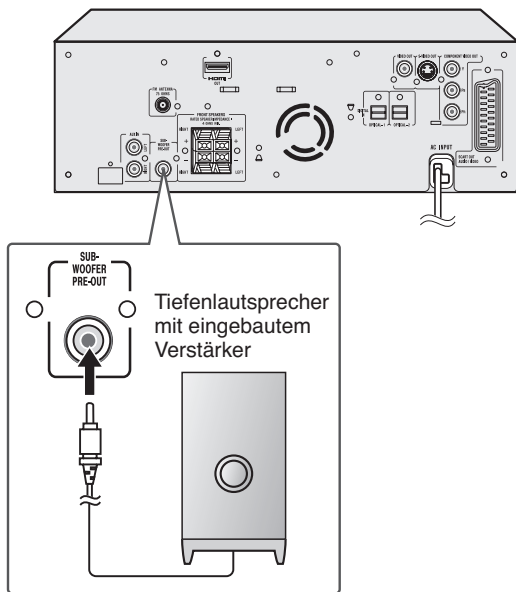

Fehlersuchtablelle

Viele scheinbare Probleme können vom Benutzer ohne Anforderung eines Kundentechnikers gelöst werden. Falls mit diesem Produkt irgendetwas nicht in Ordnung zu sein scheint, überprüfen Sie die folgenden Punkte, ehe Sie sich an einen autorisierten SHARP-Fachhändler oder ein SHARP-Kundendienstzentrum wenden.

■ Allgemeines

Symptom	Mögliche Ursache
<ul style="list-style-type: none"> Das Gerät ist nicht eingeschaltet. 	<ul style="list-style-type: none"> Ist der Stecker herausgezogen?
<ul style="list-style-type: none"> Die Uhr ist nicht richtig gestellt. 	<ul style="list-style-type: none"> Trat ein Stromausfall ein? Die Uhr wieder einstellen. (Siehe Seite 24)
<ul style="list-style-type: none"> Es ist kein Ton hörbar. 	<ul style="list-style-type: none"> Ist der Lautstärkenpegel auf „0“ gestellt? Ist der Kopfhörer angeschlossen? Sind die Lautsprecherkabel getrennt?
<ul style="list-style-type: none"> Der Klang der Lautsprecher ist nicht gut ausbalanciert. 	<ul style="list-style-type: none"> Sind die Lautsprecher an die falschen Buchsen angeschlossen?
<ul style="list-style-type: none"> Während der Wiedergabe treten Geräusche auf. 	<ul style="list-style-type: none"> Entfernen Sie das Gerät von Computern oder Handys.
<ul style="list-style-type: none"> Das Gerät reagiert nicht auf die Betätigung einer Taste. 	<ul style="list-style-type: none"> Stellen Sie das Gerät auf den Bereitschafts-Modus. Funktioniert das Gerät noch immer nicht, so trennen Sie es 30 Sekunden lang von der Stromversorgung und schließen Sie es wieder an.
<ul style="list-style-type: none"> Auf dem Fernschbild treten Interferenz oder Geräusche auf. 	<ul style="list-style-type: none"> Befindet sich die Antenne des Gerätes in der Nähe eines TV? Verwenden Sie eine externe Antenne.
<ul style="list-style-type: none"> Die Anzeige ist schwarz. 	<ul style="list-style-type: none"> Befindet sich das Gerät im Dimmer-Modus?
<ul style="list-style-type: none"> Es werden keine Bilder angezeigt. 	<ul style="list-style-type: none"> Ist das TV eingeschaltet? Ist der TV-Input aktiviert?

Fehlersuchtablelle (Fortsetzung)

■ DVD Spieler

Symptom	Mögliche Ursache
<ul style="list-style-type: none"> ● „No Disc“ wird angezeigt, auch wenn eine Disk eingelegt ist. 	<ul style="list-style-type: none"> ● Ist die Disk falsch herum eingelegt? ● Ist die Disk sehr schmutzig? ● Entspricht die Disk der Norm? ● Ist das Gerät übermäßigen Erschütterungen ausgesetzt?
<ul style="list-style-type: none"> ● Wiedergabe wird übersprungen. 	<ul style="list-style-type: none"> ● Hat sich im Gerät Kondensation gebildet?
<ul style="list-style-type: none"> ● Die Kontroll-tasten funktionieren nicht. Die Wiedergabe von Musik oder Video werden unterbrochen. 	<ul style="list-style-type: none"> ● Ist die Disk sehr schmutzig? ● Entspricht die Disk der Norm? ● Ist das Gerät übermäßigen Erschütterungen ausgesetzt? ● Hat sich im Gerät Kondensation gebildet?
<ul style="list-style-type: none"> ● Bilder und Sound werden übersprungen. 	<ul style="list-style-type: none"> ● Ist die Disk sehr schmutzig? ● Ist das Gerät übermäßigen Erschütterungen ausgesetzt? ● Hat sich im Gerät Kondensation gebildet?
<ul style="list-style-type: none"> ● Auch wenn das Gerät eingeschaltet ist, funktioniert es nicht. 	<ul style="list-style-type: none"> ● Ist eine DVD (Regions-Nummer identisch mit der auf der Rückseite des Gerätes angegebenen), Audio CD, CD-R oder CD-RW eingelegt?
<ul style="list-style-type: none"> ● Es werden keine Bilder angezeigt. (Es ist kein Klang zu hören.) 	<ul style="list-style-type: none"> ● Sind Video- und Audio-Kabel nicht richtig angeschlossen? ● Ist eine DVD (Regions-Nummer 2 oder ALL), Audio CD, CD-R oder CD-RW eingelegt? ● Ist die Disk sehr schmutzig? ● Ist die Disk falsch herum eingelegt? ● Ist der optische Lesekopf schmutzig? ● Ist die TV -Eingabe auf Video (VIDEO 1, VIDEO 2, etc.) eingestellt? ● Ist das Gerät eingeschaltet?

■ USB

Symptom	Mögliche Ursache
<ul style="list-style-type: none"> ● Gerät kann nicht gefunden werden. 	<ul style="list-style-type: none"> ● Sind MP3/WMA -Dateien verfügbar? ● Ist das Gerät ordnungsgemäß angeschlossen? ● Ist es ein MTP Gerät? ● Befinden sich nur AAC-Dateien auf dem Gerät?
<ul style="list-style-type: none"> ● Wiedergabe beginnt nicht. 	<ul style="list-style-type: none"> ● Ist die WMA Datei urheberrechtlich geschützt? ● Ist es eine falsche MP3-Datei?
<ul style="list-style-type: none"> ● Falsche Zeitanzeige. ● Falscher Dateiname wird angezeigt. 	<ul style="list-style-type: none"> ● Wird die Variable Bitrate-Datei wiedergegeben? ● Enthält der Datei-Name chinesische oder japanische Schriftzeichen?

■ Fernbedienung

Symptom	Mögliche Ursache
<ul style="list-style-type: none"> ● Die Fernbedienung funktioniert nicht. 	<ul style="list-style-type: none"> ● Ist der Netzkabel des Gerätes angeschlossen? ● Ist die Polarität der Batterie richtig? ● Sind die Batterien leer? ● Ist der Abstand oder Winkel falsch? ● Leuchtet der Sensor der Fernbedienung stark?

■ Tuner

Symptom	Mögliche Ursache
<ul style="list-style-type: none"> ● UKW erzeugt ungewöhnliches, andauerndes Rauschen. 	<ul style="list-style-type: none"> ● Befindet sich das Gerät in der Nähe eines Fernsehers oder eines Computers? ● Ist die UKW-Antenne richtig aufgestellt? Die Antenne weiter entfernt vom Netzkabel verlegen.

■ Kondensation

Plötzliche Temperaturschwankungen und Lagerung oder Betrieb in einer extrem feuchten Umgebung können Kondensatbildung im Gehäuse (CD-Abtaster usw.) oder auf dem Sender der Fernbedienung verursachen.

Kondensat kann zu Funktionsstörungen des Geräts führen. Sollte dieser Fall eintreten, das Geräts eingeschaltet lassen, ohne eine Disc einzulegen, bis normale Wiedergabe möglich ist (ca. 1 Stunde). Vor Handhaben der Fernbedienung jedes Kondensat auf dem Sender mit einem weichen Tuch abwischen.

■ Wenn eine Störung auftritt

Wird die Funktion dieses Produktes durch starke, externe Interferenz (mechanischer Stoß, übermäßige statische Elektrizität, anormale Stromversorgung wegen Blitz etc.) beeinträchtigt oder wird das Gerät falsch bedient, kann es nicht richtig funktionieren.

Wenn derartige Störungen auftreten, gehen Sie wie folgt vor:

- 1 Stellen Sie das Gerät auf den Bereitschafts-Modus.
- 2 Funktioniert das Gerät nach dem vorherbeschriebenen Schritt noch immer nicht, ziehen Sie den Stecker heraus, stecken ihn wieder ein und schalten Sie das Gerät wieder ein.

Hinweis:

Bringen die vorherbeschriebenen Schritte nicht den gewünschten Erfolg, löschen Sie den gesamten Speicher und setzen Sie das Gerät in den Werkszustand zurück.

■ Transport des Gerätes

Nehmen Sie die CD aus dem Gerät. Achten Sie darauf, dass sich keine CD im CD-Fach befindet. Schalten Sie das Gerät danach in den Bereitschafts-Modus. Durch den Transport des Gerätes mit einer CD kann das Gerät beschädigt werden.

■ Werkseinstellung, Löschen des Speichers

- 1 Drücken Sie die ON/STAND-BY-Taste, um in den Stand-by-Modus zu schalten.
- 2 Drücken Sie, während Sie die ▲ Taste drücken, die ON/STAND-BY Taste, bis „CLEAR ALL“ erscheint.



Vorsicht:

Mit diesem Vorgang werden alle gespeicherten Daten einschl. der Uhrzeit, der Zeiteinstellung, dem eingestellten Sender und dem CD-Programm gelöscht.

■ Fehlermeldungen und Warnhinweise

haben Sie eine nicht abspielbare Disk geladen oder können Sie die Funktionen nicht ordnungsgemäß ausführen, so erscheinen auf dem TV-Bildschirm die folgenden Meldungen.

Anzeige	Bedeutung
E7	<ul style="list-style-type: none"> ● Störungen beim Klang. ● Stellen Sie das Gerät von der Tonquelle entfernt auf und stecken Sie den AC-Stecker in die Steckdose. (*)
ERROR	<ul style="list-style-type: none"> ● Das Gerät erkennt den DVD-Mechanismus als defekt. (*)
FAN LOCK	<ul style="list-style-type: none"> ● Der Kühlventilator auf der Rückseite des Gerätes läuft nicht. Ziehen Sie den AC-Stecker heraus und prüfen Sie, ob sich ein fremder Gegenstand im Kühlventilator verfangen hat.
NO DISC	<ul style="list-style-type: none"> ● Es ist keine Disk eingelegt.
NO SIGNAL	<ul style="list-style-type: none"> ● Der digitale Audio-Ausgabe-Stecker ist nicht richtig angeschlossen. ● Ein nicht spezifiziertes Signal wird empfangen und nicht erkannt.
NO SUPPORT	<ul style="list-style-type: none"> ● Wenn eine urheberrechtlich geschützte WMA-Datei wiedergegeben wird.

(*): Stellen Sie das Hauptgerät in den Stand-by-Modus und schalten Sie das Gerät wieder ein oder ziehen Sie es heraus und stecken es anschließend wieder ein. Erscheint die gleiche Meldung wieder, so fragen Sie Ihren SHARP-Händler oder Servicecenter.

Fehlersuchtablette (Fortsetzung)

■ Pflege der Compact Disks

Compact Disks sind ziemlich widerstandsfähig gegen Beschädigungen, aber Falschabtastungen können infolge einer Ansammlung von Staub auf der Diskoberfläche auftreten. Beachten Sie für optimale CD-Wiedergabe die folgenden Punkte.

- Auf die Disk darf nichts geschrieben werden, insbesondere auf die Seite ohne Etikett; hier werden die Tonsignale abgetastet. Beschreiben Sie diese Oberfläche nicht.
- Setzen Sie die Disk nicht direkter Sonnenstrahlung, Hitze oder Feuchtigkeit aus.
- Halten Sie die CDs immer am Rand. Durch Fingerabdrücke, Schmutz oder Wasser auf den CDs kann Störgeräusch oder falsche Abtastung verursacht werden. Ist eine CD schmutzig oder wird nicht einwandfrei abgespielt, wischen Sie sie mit einem weichen, trockenen Tuch von der Mitte gerade nach außen dem Radius entlang ab.

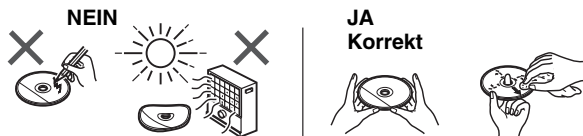

Wartung

■ Reinigung des Gehäuses

Reinigen Sie das Gehäuse regelmäßig mit einem weichen Tuch und verdünntem Seifenwasser und wischen Sie es dann mit einem trockenen Tuch nach.

Vorsicht:

- Keine Chemikalien (Benzin, Farbverdünnungsmittel) verwenden. Dadurch kann das Gehäuse beschädigt werden.
- Niemals das Innere des Gerätes ölen. Es kann zu Störungen führen.

Technische Daten

Bedingt durch fortlaufende technische Verbesserungen behält sich SHARP das Recht vor, das Design und die Spezifikationen ohne vorherige Ankündigung ändern zu können. Die angegebenen Leistungswerte stellen die Nennwerte eines in Serienherstellung produzierten Gerätes dar. Bei einzelnen Geräten sind geringe Abweichungen möglich.

■ Hauptgerät

Spannung	AC 220 - 240 V ~ 50 Hz
Verbrauch	Eingeschaltet: 65 W Energie Stand-by: 0,6 W
Ausgangsleistung	PMPO: 300 W MPO: 150 W (75 W + 75 W) (DIN 45 324) RMS: 150 W (75 W + 75 W) (DIN 45 324) RMS: 90 W (45 W + 45 W) (DIN 45 500)
Video-Ausgänge	SCART-Ausgang: SCART -Buchse x 1 Video -Ausgang: RCA Typ x 1 S-Video -Ausgang: S-Buchse x 1 Komponente Video-Ausgang: (Y/Pb/Pr) x 1 HDMI -Ausgang : HDMI x 1 Unterstützt die Ausgabeformate 480p/570p/720p/1080i.
Audio input Pole	Optischer Digital-Eingang (DIGITAL 1): Quadratisch x 1 Optischer Digital-Eingang (DIGITAL 2): Quadratisch x 1 Analog-Eingang: 500mV/47K ohms
Audio output Pole	Lautsprecher: 4 Ohm Subwoofer Pre-out (Audio-Signal): 1V/ 10K Ohm mit 70 Hz Kopfhörer: 16 - 50 Ohm (Empfohlen: 32 Ohm)
Abmessungen	Breite: 300 mm Höhe: 106 mm Tiefe: 300 mm
Gewicht	3,8 kg

(*) Dieser Leistungsaufnahmewert wird erhalten, wenn die Demonstrations-Betriebsart in der Bereitschafts-Betriebsart abgebrochen wird. Siehe Seite 12 zum Abbrechen der Demonstrations-Betriebsart.

■ USB

USB host Schnittstelle	<ul style="list-style-type: none"> ● Kompatible mit USB 1.1/2.0 (Volle Geschwindigkeit) Klasse des Massenspeichers ● Unterstützt nur Bulk und CBI Protocol.
Unterstützte Dateien	<ul style="list-style-type: none"> ● MPEG 1 Layer 3 ● MPEG 2 Layer 3 ● WMA (Kein DRM)
Unterstützte Bitrates	<ul style="list-style-type: none"> ● MP3 (32 - 320 kbps) ● WMA (64 - 160 kbps)
Sonstiges	<ul style="list-style-type: none"> ● Die maximale Gesamtzahl an MP3/WMA Dateien beträgt 65 535. ● Die maximale Gesamtzahl an Ordnern beträgt 512 EINSCHLIESSLICH des Root Verzeichnisses. (Ordner, die nicht abspielbare Dateien enthalten, werden mitgezählt.) ● Die ID3TAG unterstützen Informationen sind nur TITEL, KÜNSTLER und ALBUM. ● Unterstützt ID3TAG Version 1 und Version 2.
Unterstütztes Dateisystem	<ul style="list-style-type: none"> ● Unterstützt USB -Geräte mit Microsoft Windows/DOS/FAT 12/FAT 16/FAT 32. ● 2 kbyteBlocklänge pro Sektor.

■ Tuner

Frequenzbereich	UKW: 87,5 - 108 MHz
Sonstiges	Die maximal zu speichernde Senderzahl beträgt 30.

■ DVD Spieler

Signalsystem	Farbe PAL/NTSC	
Unterstützte Diskarten	DVD (Regions-Nummer identisch mit der auf der Rückseite des Gerätes angegebenen), Audio CD, CD-R, CD-RW, JPEG, DivX (Version 3 ~ 6)	
Videosignal	Horizontale Auflösung: 500 Zeilen Verhältnis Signal/Ton: 70 dB	
Audiosignal	Frequenz Eigenschaften	Linear PCM DVD: 20 Hz t/m 20 kHz (Abtastgeschwindigkeit: 48 kHz) 20 Hz t/m 20 kHz (Abtastgeschwindigkeit: 96 kHz) CD: 20 Hz t/m 20 kHz
	Verhältnis Signal/Ton	CD: 94 dB (1 kHz)
	Dynamischer Wellenbereich	DVD PCM linear: 95 dB CD: 94 dB
	Beziehung der gesamten harmonischen Verzerrung	0,01% Maximum

■ Lautsprecher

Typ	2-Wege-Lautsprechersystem 2,5 cm Hochtöner 12 cm Tieftöner
Max. Belastbarkeit	150 W
Nennbelastbarkeit	75 W
Impedanz	4 Ohm
Abmessungen	Breite: 165 mm Höhe: 260 mm Tiefe: 229 mm
Gewicht	je 3,1 kg