

# swissvoice Avena 118/118 Duo

Cordless analogue telephone DECT

## Bedienungsanleitung

Achtung: Bedienungsanleitung mit Sicherheitshinweisen!

Bitte vor Inbetriebnahme lesen und sorgfältig aufbewahren.

## Mode d'emploi

Attention: Veuillez lire attentivement ce mode d'emploi et les conseils de sécurité avant la première utilisation de l'appareil.

A conserver soigneusement.

## Istruzioni per l'uso

Attenzione: istruzioni per l'uso con avvertenze di sicurezza!

Leggerle attentamente prima di mettere in funzione l'apparecchio e conservarle con cura.



# Sicherheitshinweise

Das DECT Cordless Telefon dient der Übertragung von Sprache über das analoge Telefonnetz. Jede andere Art der Verwendung ist nicht erlaubt und gilt als nicht bestimmungsgemäss. Die Bedienungsanleitung mit ihren Sicherheitshinweisen ist Bestandteil des Gerätes und muss beim Wiederverkauf dem neuen Besitzer ausgehändigt werden.

## Vorsicht!

Nur zugelassene Akkuzellen verwenden: Nickel-Metall-Hydrid (Ni-MH AAA 600mAh). Der Einsatz anderer Akkuzellen-Typen oder von nicht wiederaufladbaren Batterien/Primärzellen kann gefährlich sein und zu Funktionsstörungen des Gerätes bzw. Beschädigungen führen. Der Hersteller übernimmt für diese Fälle keine Haftung. Zum Einlegen der Akkus beachten Sie bitte die Anweisungen im Kapitel «Handgeräte in Betrieb nehmen».



Bitte beachten Sie, dass sowohl Rufton sowie Hinweistöne über den Lautsprecher am Handgerät wiedergegeben werden.

Halten sie deshalb das Handgerät nicht ans Ohr wenn eine dieser Funktionen eingeschaltet ist, ansonsten kann Ihr Gehör beeinträchtigt werden.

## Bitte beachten Sie:

- ◇ Akkuzellen nicht ins Wasser tauchen oder ins Feuer werfen.
- ◇ Akkuzellen können während des Aufladens warm werden; dies ist ein normaler und ungefährlicher Vorgang.
- ◇ Keine fremden Ladegeräte verwenden, die Akkuzellen können sonst beschädigt werden.
- ◇ **Träger von Hörgeräten** sollten vor der Nutzung des Telefons **beachten**, dass sich Funktionssignale in Hörgeräte einkoppeln und einen unangenehmen Brummtönen verursachen können.
- ◇ Benutzen Sie Ihr DECT Cordless Telefon nicht in explosionsgefährdeten Umgebungen (z.B. Lackierereien, Tankstellen, usw.)
- ◇ Stellen Sie die Basis- bzw. Ladestation nicht in Bädern oder Duschräumen auf.
- ◇ Medizinische Geräte können durch die Funktionssignale in ihrer Funktion beeinflusst werden.
- ◇ Bei einem Spannungsausfall des öffentlichen Stromnetzes oder bei leeren Akkuzellen funktioniert Ihr DECT Cordless Telefon nicht!
- ◇ Das Handgerät darf nicht ohne Akkuzellen oder ohne den Akkudeckel geladen werden.
- ◇ Bланke Kontaktstellen nicht berühren!
- ◇ Für die Basis- bzw. Ladestation nur die mitgelieferten Steckernetzgeräte verwenden.

## Entsorgung

Entsorgen Sie die Akkus, die Basisstation, das Handgerät, die Ladestation und das (die) Netzgerät(e) umweltgerecht.

Ihr Avena 118/118 Duo ist für den Anschluss an das analoge Telefonnetz bestimmt.

Das Telefon ist entweder mit einem einzelnen Handgerät (Avena 118) oder als Set mit zwei Handgeräten und einer Ladestation (Avena 118 Duo) erhältlich.

## Sicherheitshinweise

<b>Telefon in Betrieb nehmen</b> .....	<b>3</b>
Verpackungsinhalt .....	3
Aufstellungsort .....	3
Abhörsicherheit .....	4
Aufstellen der Basis- bzw. Ladestation .....	4
Wandmontage .....	5
Telefon anschliessen .....	6
Lösen der Anschlusskabel .....	7
Handgeräte in Betrieb nehmen .....	8
Displayanzeigen, Tasten, Symbole .....	11
Einstellen der Wahlart .....	14
Tastensperre ein- / ausschalten .....	15
Sammelruf (Paging) .....	15
<b>Telefonieren</b> .....	<b>16</b>
Interne und externe Rufnummer wählen .....	16
Anruf annehmen .....	17
Externes Gespräch intern weitergeben .....	18
Wahlwiederholung .....	19
Voice Mailbox .....	19
Aus der Anrufliste* wählen .....	20
Hörer-Lautstärke einstellen .....	21
Handgerät stummschalten .....	21

\* Nur in Netzen mit Rufnummererkennung (CLIP).

Informieren Sie sich bei Ihrem Netzbetreiber, ob dieser Dienst angeboten wird.

# Inhaltsverzeichnis

<b>Telefon einstellen .....</b>	<b>22</b>
Rufton-Lautstärke einstellen .....	22
Rufton-Melodie einstellen .....	22
Kurzwahl .....	23
Direktruf (Babyruf) .....	24
Flashzeit einstellen .....	25
Lieferzustand wiederherstellen .....	25
PIN ändern .....	26
Tastenklick ein-/ausschalten .....	26
<b>Anhang .....</b>	<b>27</b>
Technische Daten .....	27
Zulassung .....	28
CE-Kennzeichnung .....	28
Garantiebestimmungen .....	28
<b>Garantieschein.....</b>	<b>87</b>
<b>Konformitätserklärung .....</b>	<b>89</b>

## Verpackungsinhalt

In der Verpackung sind enthalten:

### **Avena 118**

- ⇨ 1 Basisstation
- ⇨ 1 Anschlusskabel
- ⇨ 1 Steckernetzgerät Typ SNG 04-ea
- ⇨ 1 Handgerät
- ⇨ 2 Dübel / 2 Schrauben
- ⇨ 2 Akkus
- ⇨ 1 Bedienungsanleitung

### **Avena 118 Duo**

- ⇨ 1 Basisstation
- ⇨ 1 Ladestation
- ⇨ 1 Anschlusskabel
- ⇨ 1 Steckernetzgerät Typ SNG 04-ea für Basisstation
- ⇨ 1 Steckernetzgerät Typ SNG 06-ea für Ladestation
- ⇨ 2 Handgeräte
- ⇨ 2 Dübel / 2 Schrauben
- ⇨ 4 Akkus
- ⇨ 1 Bedienungsanleitung

## Aufstellungsort

Für die bestmögliche Reichweite empfehlen wir einen zentralen Aufstellungsort im Mittelpunkt Ihres Aktionsradius. Vermeiden Sie die Aufstellung in Nischen, Kammern und hinter Stahltüren.

Die maximale Reichweite zwischen der Basisstation und dem Handgerät beträgt ca. 300 Meter. In Abhängigkeit von den Umgebungsbedingungen, den räumlichen und bautechnischen Gegebenheiten, kann die Reichweite geringer werden. In Gebäuden ist die Reichweite in der Regel geringer als im Freien. Bedingt durch die digitale Übertragung im genutzten Frequenzbereich können – abhängig vom bautechnischen Umfeld auch innerhalb der Reichweite – Funkschatten auftreten. In diesem Fall kann die Übertragungsqualität durch vermehrte, kurze Übertragungslücken vermindert sein. Durch geringfügige Bewegung aus dem Funkschatten wird die gewohnte Übertragungsqualität wieder erreicht. Bei Überschreiten der Reichweite wird die Verbindung getrennt, wenn Sie nicht innerhalb von zehn Sekunden in den Reichweitenbereich zurückkehren.

Um funktechnisch bedingte Einkopplungen in andere elektronische Geräte zu vermeiden, empfehlen wir einen möglichst grossen Abstand (min. 1 m) zwischen der Basis-/Ladestation bzw. dem Handgerät und anderen Geräten.

# Telefon in Betrieb nehmen

## Abhörsicherheit

Wenn Sie telefonieren, sind Basisstation und Handgerät über einen Funkkanal miteinander in Verbindung. Die Basisstation vermittelt dabei zwischen dem Telefonnetz und dem Handgerät. Damit niemand Ihre Gespräche mithören oder auf Ihre Kosten telefonieren kann, findet zwischen Basisstation und Handgerät ständig ein Kennungsaustausch statt. Stimmen die Kennungen nicht überein, wird die Verbindung mit fremden Handgeräten gar nicht erst aufgebaut.

## Aufstellen der Basis- bzw. Ladestation

- ⇨ *Die Basis- bzw. Ladestation darf keiner direkten Sonnenbestrahlung ausgesetzt werden. Die Basis- bzw. Ladestation muss vor Nässe geschützt werden. Sie darf nicht in Räumen, in denen Kondenswasser, korrosive Dämpfe oder übermässiger Staubanfall auftritt, aufgestellt werden. Kondenswasser kann in Kellerräumen, Garagen, Wintergärten oder Verschlägen auftreten.*
- Die Umgebungstemperatur muss zwischen 5 °C und 40 °C liegen.*

Der Aufstellort für die Basis- und Ladestation muss sauber, trocken und gut belüftet sein. Wählen Sie einen Platz, der stabil, eben und keinen Erschütterungen ausgesetzt ist.

Stellen Sie die Basis- bzw. Ladestation nicht in die unmittelbare Nähe von elektronischen Geräten wie z. B. Hi-Fi-Geräten, Bürogeräten oder Mikrowellengeräten auf, um eine gegenseitige Beeinträchtigung auszuschliessen. Vermeiden Sie auch einen Aufstellort in der Nähe von Wärmequellen, z. B. Heizkörpern, und von Hindernissen, z. B. Metalltüren, dicken Wänden, Nischen und Schränken.

Die Basis- bzw. Ladestation hat keinen Netzschalter. Aus diesem Grund muss die Steckdose, an der sie angeschlossen ist, leicht zugänglich sein.

# Telefon in Betrieb nehmen

## Wandmontage

Ihr Avena 118/118 Duo lässt sich leicht an einer Wand montieren. Zu diesem Zweck finden Sie in der Verpackung zwei passende Schrauben und Dübel.

Setzen Sie die Dübel senkrecht untereinander im Abstand von 90 mm und drehen Sie die Schrauben ein. Lassen Sie zwischen Schraubenkopf und Wand ca. 3 mm Luft.

Hängen Sie die Basisstation ein, verbinden Sie sie mit der Stromversorgung und dem Telefon-Anschluss.

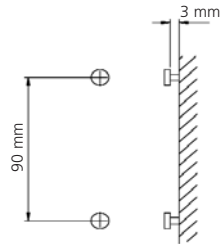

---

## Hinweis

Bitte beachten Sie Folgendes:

- 230 V- und Telefon-Anschluss sollten in Reichweite der mitgelieferten Kabel liegen.
  - Bitte achten Sie auch darauf, die Basisstation nicht im Öffnungsbereich von Türen oder Fenstern zu montieren: Gefahr der Beschädigung !
  - Gefahrenhinweis: Beschädigung von in der Wand befindlichen Leitungen !
-

# Telefon in Betrieb nehmen

## Telefon anschliessen

Damit Sie Ihr Telefon in Betrieb nehmen können, müssen Sie die Anschlusskabel für den Telefon-Anschluss sowie das Netzkabel einstecken.

### Sicherheitshinweis

Nur die mitgelieferten Steckernetzgeräte für die Basis- bzw. Ladestation verwenden!

#### ① Telefon-Anschlusskabel

Das Telefon-Anschluss-Kabel hat zwei unterschiedliche Stecker. Der kleinere wird in die mit dem Telefonsymbol gekennzeichnete Buchse gesteckt und das Kabel in die entsprechende Kabelführung gelegt.

Den grösseren Stecker stecken Sie in die Steckdose Ihres Telefon-Anschlusses.

#### ② Netzkabel

Das Netzkabel wird zuerst in die mit dem Netzsteckersymbol gekennzeichnete Buchse an der Unterseite der Basis- bzw. Ladestation gesteckt und das Kabel in die Kabelführung gelegt. Dann stecken Sie das Steckernetzgerät in die 230 V-Steckdose.

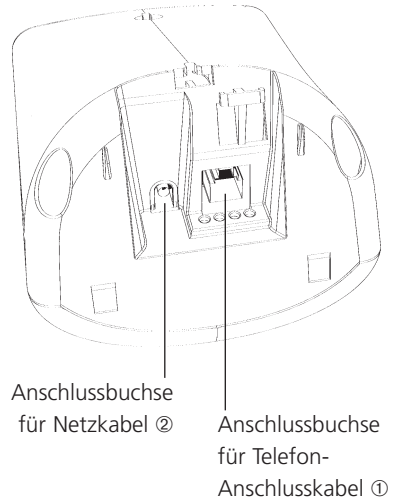

---

**Hinweis** Bei nicht gestecktem Netzgerät bzw. Spannungsausfall ist Ihr Telefon nicht funktionsfähig.

---



# Telefon in Betrieb nehmen

## Lösen der Anschlusskabel

Ziehen Sie zuerst das Steckernetzgerät aus der 230 V-Steckdose und den Stecker aus der Steckdose Ihres Telefon-Anschlusses.

Zum Lösen des Telefon-Anschlusskabels drücken Sie (z. B. mit einem Kugelschreiber) den Rasthaken in Richtung Steckerkörper und ziehen gleichzeitig den Stecker am Kabel heraus.

# Telefon in Betrieb nehmen

## Handgeräte in Betrieb nehmen

Nur nach Erstladung der Akkus sind Ihre Handgeräte betriebsbereit, können Anrufe angenommen werden bzw. kann von einem Handgerät aus telefoniert werden.

### Akkus einlegen

Auf der Unterseite des Handgerätes befindet sich ein Akkufach für die Aufnahme von zwei Akkus der Bauform AAA (Microzellen).

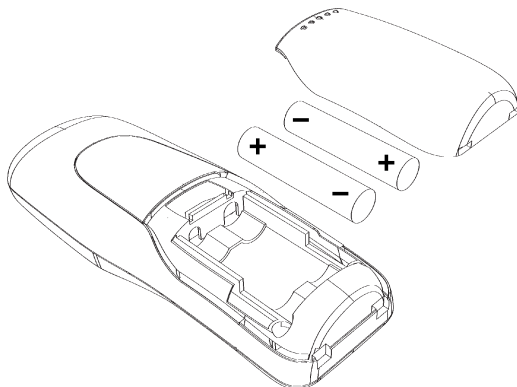

### Abnehmen des Akkufachdeckels:

Akkufachdeckel nach unten schieben (ca. 3 mm) und Deckel nach oben abheben.

### Einlegen der beiden Akkus (Polung beachten!):

Legen Sie die Akkus ins Akkufach. Achten Sie auf die richtige Polung der Akkus. Legen Sie die Akkus so ein, dass das flache Ende (Minuspol) der Akkuzelle jeweils auf die vorstehende Feder drückt. Bei falsch eingelegten Akkus ist das Handgerät nicht funktionsfähig. Beschädigungen sind nicht auszuschliessen. Anschliessend legen Sie den Akkufachdeckel etwa 3 mm nach unten versetzt auf und schieben ihn nach oben, bis er einrastet.

# Telefon in Betrieb nehmen

## Akkus laden

Wenn Sie das Gerät ausgepackt haben, sind die Akkus noch nicht geladen. Zum Aufladen stellen Sie das Handgerät in die Basis- bzw. Ladestation. Das blinkende Akkusymbol im Handgerät signalisiert den Ladevorgang. Die Ladezeit der Akkus beträgt ca. 14 Stunden.

- 
- Hinweis**
- Das Handgerät darf ohne eingesetzte Akkuzellen nicht auf die Basisstation bzw. Ladestation gelegt werden.
  - Keine fremden Ladegeräte verwenden, die Akkuzellen können sonst beschädigt werden.
- 

Den Ladezustand erkennen Sie an folgenden Anzeigen im Display des Handgerätes:



Ladezustand «leer»



Ladezustand «1/2»



Ladezustand «voll»

Nach Neueinlegen von Akkus entspricht die Anzeige (1/2, voll) im Handgerät erst nach einem kompletten Ladevorgang dem tatsächlichen Akku-Ladezustand.

Wenn das Akkusymbol nicht mehr blinkt, stecken Sie den Stecker in Ihre Telefonsteckdose.

Ihr Telefon ist jetzt betriebsbereit.

---

## Wichtig!



Bitte beachten Sie: die Akkuanzeige braucht nach dem Einsetzen neuer Akkus einen kompletten Ladezyklus, um Ihnen eine korrekte Information über den Ladezustand geben zu können.

Nur NiMH-Akkus, niemals Batterien / Primärzellen verwenden.

# Telefon in Betrieb nehmen

---

**Hinweis** Sie können Ihr Handgerät nach jedem Gespräch wieder in die Lade- / Basisstation legen. Das Laden wird elektronisch gesteuert, damit die Akkus in den unterschiedlichsten Ladezuständen optimal und schonend geladen werden. Vermeiden Sie, die Akkus ohne besonderen Grund aus dem Handgerät herauszunehmen, da dadurch der optimale Ladevorgang beeinträchtigt wird.

Bei voll aufgeladenen Akkus können Sie bis zu 10 Stunden telefonieren.

Wenn die Ladung der Akkus die untere Grenze erreicht hat, blinkt das Akkusymbol (☐) im Display und Sie hören den Akku-Warnton. Sie haben noch ca. 10 Minuten Gesprächszeit.

---

# Telefon in Betrieb nehmen

## Displayanzeigen, Tasten, Symbole

### Displayanzeigen

Das Display informiert Sie über den aktuellen Status Ihres Telefons.

Die unten abgebildete «Ruhe-Anzeige» zeigt Ihnen, dass Ihr Handgerät betriebsbereit ist.

Die Bedeutung der Symbole in der oberen Reihe des Displays ist:

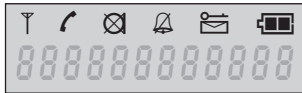

Das Symbol leuchtet konstant wenn eine Verbindung zur Basisstation besteht. Das blinkende Symbol zeigt an, dass sich das Handgerät an der Grenze der Reichweite der gewählten Basisstation befindet.



Sie haben die Gesprächs-Taste gedrückt



Sie haben Ihr Handgerät «stumm» geschaltet, das Mikrofon ist ausgeschaltet.



Sie haben den Tonruf ausgeschaltet.



Sie haben die Tastensperre eingeschaltet.



Zeigt neue Einträge in der Anrufliste\* an.



Zeigt Ihnen den Ladezustand des Akkus an. Zwei Segmente stehen für volle oder nahezu volle Akkus, ist kein Segment mehr zu sehen oder blinkt der leere Rahmen, sollten Sie Ihr Handgerät zum Laden in die Basis- bzw. Ladestation stellen.

---

**Hinweis** Am Ende des Gesprächs wird die Gesprächsdauer im Display angezeigt.

---

\* Nur in Netzen mit Rufnummererkennung (CLIP).

Informieren Sie sich bei Ihrem Netzbetreiber, ob dieser Dienst angeboten wird.

---

# Telefon in Betrieb nehmen

## Tasten am Handgerät



Anrufliste\* öffnen, zum Blättern Taste mehrfach drücken.



Wahlwiederholung der letzten gewählten Rufnummer(n), zum Blättern Taste mehrfach drücken.



Hat verschiedene, von der jeweiligen Situation abhängige Funktionen.

⇨ Bei einer Eingabe im Display wird damit die letzte Ziffer gelöscht.

⇨ Drücken dieser Taste führt Sie zurück zur Ruhe-Anzeige.

Langer Tastendruck bei Anzeige eines Kurzwahlspeichers im Bearbeitungsmodus oder eines Eintrags in der Anrufliste\* bzw. der Wahlwiederholung löscht den jeweiligen Eintrag.

⇨ Während eines Gespräches schalten Sie mit dieser Taste das Mikrofon aus.



Kurzwahlspeicher öffnen, zum Blättern Taste mehrfach drücken.



Rückfragetaste mit Flashfunktion. Avena 118 Duo: Langer Tastendruck: Ruf zum anderen Handgerät (Interngespräch).



Programmiertaste zum Beginnen und Beenden einer Programmierung.



Gesprächstaste. Entspricht «Hörer abnehmen bzw. auflegen» an einem herkömmlichen Telefon.

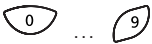

Ziffern-Tasten zur Eingabe von Rufnummern. ABC-Bedruckung auf dem Gehäuse. Taste «0»: Ein langer Druck bei Eingaben erzeugt eine Pause zwischen zwei Ziffern.



Durch langes Drücken auf Taste 1 stellen Sie eine Verbindung zu Ihrer Voice Mailbox im Netz her.



Raute-Taste zur Eingabe des «Raute»-Zeichens. Die Zeichenfolge 34# wird folgendermassen dargestellt:

Ein langer Druck im Ruhezustand schaltet die Tastensperre ein bzw. aus.



Stern-Taste zur Eingabe des «Stern»-Zeichens bei Eingaben . Ein langer Druck im Ruhezustand schaltet den Tonruf aus bzw. ein.

\* Nur in Netzen mit Rufnummererkennung (CLIP).

Informieren Sie sich bei Ihrem Netzbetreiber, ob dieser Dienst angeboten wird.

# Telefon in Betrieb nehmen

## Im Programmiermodus:



Ein- bzw. Ausschalten des Direktrufes.



Einstellung der Hörerlautstärke.



Einstellung der Rufmelodie.



Einstellung der Rufmelodie Lautstärke.

## Handgerät:

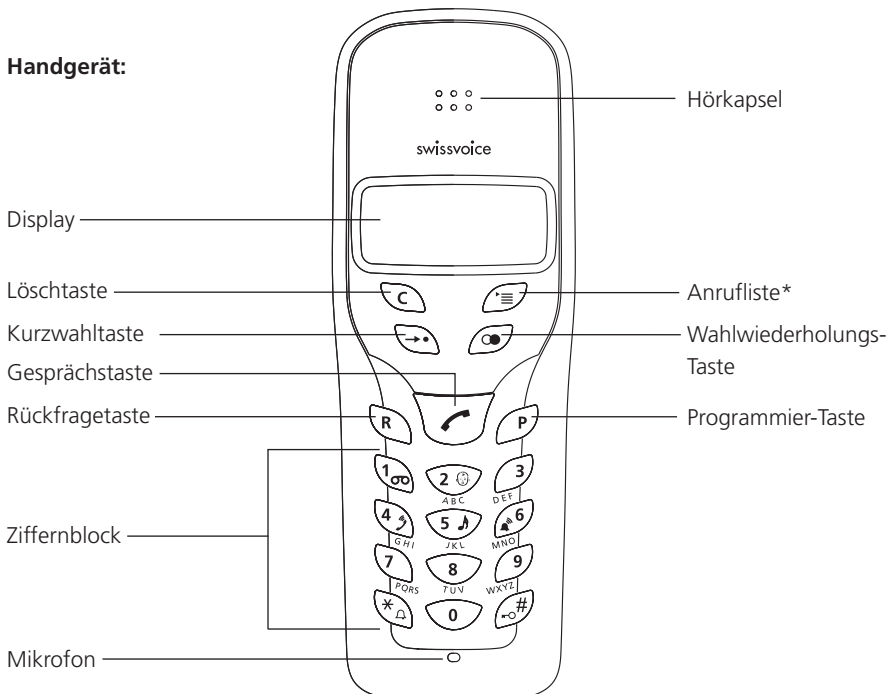

\* Nur in Netzen mit Rufnummererkennung (CLIP).

Informieren Sie sich bei Ihrem Netzbetreiber, ob dieser Dienst angeboten wird.

# Telefon in Betrieb nehmen

## Taste an der Basisstation

Pagingtaste an der Basisstation zum Aktivieren eines Pagingrufs (Sammelruf).

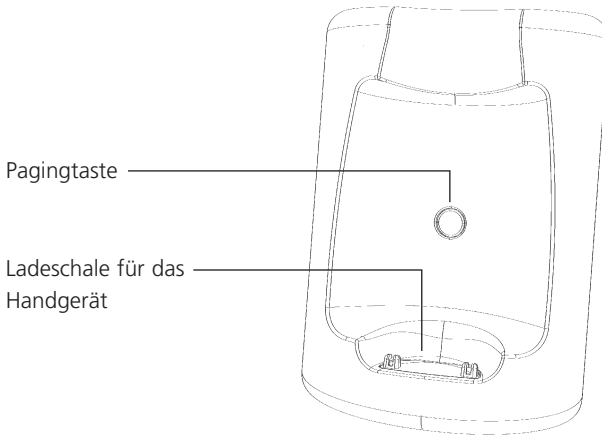

## Einstellen der Wahlart

Die Wahl der Rufnummer kann mittels Ton- oder Impulswahl erfolgen. Voreingestellt ist die Tonwahl. Sie können die Wahlart verändern, indem Sie:



Programmiertaste drücken.



Stern-Taste drücken.

«1» für Impulswahl oder «2» für Tonwahl wählen.



Mit der Programmiertaste abschliessen.



# Telefon in Betrieb nehmen

## Tastensperre ein- / ausschalten

Wenn Sie das Handgerät in der Tasche mit sich tragen, schalten Sie die Tastensperre ein. Damit verhindern Sie, dass versehentlich eine Rufnummer gewählt wird. Erhalten Sie einen Anruf, wird die Tastensperre für die Dauer des Anrufes ausgeschaltet.

### Tastensperre einschalten



Raute-Taste ca. 2 Sekunden drücken.  
Das Display zeigt das Schlüsselsymbol .

### Tastensperre ausschalten



Raute-Taste ca. 2 Sekunden drücken.

---

**Hinweis** Solange die Tastensperre eingeschaltet ist, können Sie nicht telefonieren. Das Display erinnert Sie mit dem  daran, dass Sie die Tastensperre aktiviert haben.

---

## Sammelruf (Paging)

Haben Sie Ihr(e) Handgerät(e) verlegt, können Sie an alle angemeldeten Handgeräte einen Sammelruf senden.

Alle angemeldeten und erreichbaren Handgeräte läuten dann für 60 Sekunden.

### Paging-Ruf (Sammelruf) von der Basisstation:

Pagingtaste an der Basisstation drücken.

### Ruf beenden

Gesprächstaste am Handgerät drücken.

# Telefonieren

## Interne und externe Rufnummer wählen

An Ihrer Basisstation sind ein oder zwei Handgeräte angemeldet. Falls Sie das Avena 118 Duo erworben haben, besitzen Sie zwei Handgeräte. Sie sind somit in der Lage vom einen Handgerät auf das andere anzurufen und «interne» Gespräche zu führen.

### Interne Rufnummer wählen



Rückfrage-Taste ca. 2 Sekunden drücken: das andere Handgerät wird gerufen.

#### Zum Beenden des Gesprächs:



Gesprächstaste drücken.

### Externe Rufnummer wählen



Gesprächstaste drücken.



Gewünschte externe Rufnummer eingeben.  
Die Rufnummer wird gewählt.

#### Zum Beenden des Gesprächs:



Gesprächstaste drücken.

---

### Hinweis

Externe Rufnummern können Sie auch mit Wahlvorbereitung wählen. Dazu geben Sie zuerst die Rufnummer ein, korrigieren Sie gegebenenfalls mit Hilfe der Löschtaste  und drücken dann die Gesprächstaste; jetzt wird die Rufnummer gewählt.

Eine Wahlpause zwischen zwei Ziffern fügen Sie durch einen langen Tastendruck auf die Zifferntaste «0» ein.

Ihr Avena 118/118 Duo unterstützt die Eingabe von maximal 18-stelligen Rufnummern.

## Anruf annehmen

Anrufe werden akustisch und optisch im Display am Handgerät signalisiert.

- ⇨ Die Rufnummer des Anrufers wird auf dem Display angezeigt, wenn Ihr Netzbetreiber Rufnummererkennung (CLIP) unterstützt.
- ⇨ Die Rufnummer wird nicht angezeigt, wenn der Teilnehmer anonym anruft, d. h. wenn er die Übertragung seiner Rufnummer nicht zugelassen hat, oder es technisch nicht möglich ist.

## Anruf annehmen



Gesprächstaste drücken.



Sie führen das Gespräch.

---

**Hinweis** Sie können Lautstärke und Melodie des Ruftones einstellen.

---

# Telefonieren

## Externes Gespräch intern weitergeben

Sie haben ein externes Gespräch angenommen und möchten es intern an das zweite Handgerät vermitteln.



Sie führen ein externes Gespräch.



Rückfrage-Taste ca. 2 Sekunden drücken. Das Gespräch wird gehalten, das zweite Handgerät wird gerufen. Sie können mit dem internen Teilnehmer sprechen.



Drücken Sie die Gesprächstaste um das Gespräch zum anderen Handgerät zu vermitteln.

Legt der interne Teilnehmer auf, sprechen Sie wieder mit dem externen Teilnehmer. Bei Nichtmelden des internen Teilnehmers drücken Sie die Rückfrage-Taste für ca. 2 Sekunden. Sie sind wieder mit dem externen Teilnehmer verbunden.

## Zwischen den beiden Gesprächspartnern hin- und herschalten (Makeln)



Rückfrage-Taste ca. 2 Sekunden drücken. Sie sprechen mit dem jeweils anderen Gesprächspartner.

## Wahlwiederholung

Die letzten 10 gewählten Rufnummern sind unter der Wahlwiederholungs-Taste verfügbar.



Die Liste mit den gewählten Rufnummern wird geöffnet. Die zuletzt gewählte Rufnummer erscheint zuerst. Durch wiederholtes Drücken der Wahlwiederholungstaste können Sie die Liste durchblättern.



Kurz drücken: Sie verlassen die Wahlwiederholungsliste.



Lang drücken: der angezeigte Eintrag wird gelöscht.



Drücken Sie die Gesprächstaste. Die gewünschte Rufnummer wird gewählt.

## Voice Mailbox

Viele Netzbetreiber bieten die Möglichkeit, im Netz einen Anrufbeantworter (Voice Mailbox) einzurichten. Damit Ihnen die Abfrage nach neuen Nachrichten leicht fällt, können Sie die Voice Mailbox-Nummer auf Taste «1» speichern.

## Einrichten der Zugangsnummer



Programmier-Taste drücken.



Ziffer 8 drücken.



PIN eingeben (die voreingestellte PIN ist «0000»).



Programmier-Taste drücken.



Rufnummer eingeben.



Programmier-Taste drücken.

# Telefonieren

## Voice Mailbox abfragen



Taste lang drücken (länger als 2 Sekunden). Die Verbindung zu Ihrer Voice Mailbox wird hergestellt.

## Aus der Anrufliste wählen

Sofern Ihr Netzbetreiber Rufnummernerkennung (CLIP) unterstützt, werden übertragene Rufnummern (max. 18 Ziffern) von nicht beantworteten Anrufen in der Liste abgespeichert. Die Anrufliste umfasst max. 10 Einträge. Ist die Liste voll, wird der älteste Eintrag gelöscht und der neue Eintrag der Liste vorangestellt.

Neu eingetroffene nicht abgefragte Anrufe werden auf dem Display durch  signalisiert.

## Rufnummer aus der Anrufliste wählen



Anruflisten-Taste drücken. Sie sehen den aktuellsten Eintrag.



Gesprächstaste drücken. Die Rufnummer im Display wird gewählt.

oder...



Durch die Anrufliste blättern, die Rufnummern der nicht abgefragten Anrufe anschauen und gegebenenfalls zurückrufen.



kurz drücken: Bringt Sie zurück zur Ruhe-Anzeige.  
lang drücken: Der angezeigte Eintrag wird gelöscht, der nächste Eintrag wird angezeigt.

## Anrufliste komplett löschen

Drücken Sie hintereinander die folgenden Tasten:    .

## Hörer-Lautstärke einstellen

Sie können die Hörer-Lautstärke in drei Stufen einstellen und speichern.



Programmier-Taste drücken.



Ziffer 4 drücken. Die aktuelle Einstellung wird angezeigt (z. B. bedeutet «2/3» die mittlere Lautstärke 2 von 3)



Stellen Sie die gewünschte Lautstärke mit den Zifferntasten 1...3 ein.



Einstellung mit Programmier-Taste abschliessen.

## Handgerät stummschalten

Soll Ihr Gesprächspartner nicht mithören, was Sie z. B. mit einer Person im Raum besprechen, können Sie Ihr Handgerät vorübergehend stummschalten.



Sie sind im Gespräch.



C-Taste drücken, im Display erscheint .

Das Gespräch wird «gehalten»; der Gesprächspartner kann Sie nicht hören.



C-Taste drücken. Ihr Gesprächspartner hört Sie wieder.

# Telefon einstellen

## Rufton-Lautstärke einstellen

Sie können die Lautstärke des Ruftons in drei Stufen einstellen und speichern.



Programmier-Taste drücken.





Ziffer 6 drücken. Die aktuelle Einstellung wird angezeigt (z. B. bedeutet «2/3» die mittlere Lautstärke 2 von 3)



Stellen Sie die gewünschte Lautstärke mit den Zifferntasten 1...3 ein.



Einstellung mit Programmier-Taste abschliessen.

Sie können den Tonruf durch langes Drücken der Taste  (ca. 2 Sekunden) aus- bzw. einschalten. Bei abgeschaltetem Tonruf zeigt das Display .

## Rufton-Melodie einstellen

Es stehen 6 verschiedene Melodien zur Auswahl.



Programmier-Taste drücken.



Ziffer 5 drücken. Die aktuelle Einstellung wird angezeigt (z. B. bedeutet «2/6» die zweite von 6 Möglichkeiten).



Stellen Sie die gewünschte Melodie mit den Zifferntasten 1...6 ein.



Einstellung mit Programmier-Taste abschliessen.



## Kurzwahl

Ihr Avena 118/118 Duo bietet Ihnen 10 Kurzwahlziele.

### Kurzwahlziel wählen



Kurzwahl-Taste drücken.

Der erste Eintrag wird angezeigt. Weitere Einträge erreichen Sie durch mehrfaches Drücken der Kurzwahl-Taste oder Eingabe einer Ziffer 1...9.



Gesprächs-Taste drücken, Rufnummer wird gewählt. Zum Abbrechen der Funktion ohne Wahl drücken Sie die Taste

### Kurzwahlziel eingeben bzw. verändern



Programmier-Taste drücken.



Kurzwahl-Taste drücken.

Der erste Eintrag wird angezeigt (0). Weitere Einträge erreichen Sie durch mehrfaches Drücken der Kurzwahl-Taste.

Eine bereits gespeicherte Rufnummer wird angezeigt. Sie können einzelne Ziffern rückwärts durch kurzen Druck auf die Taste löschen, ein langer Tastendruck auf die Taste löscht alle Ziffern.

Eine Wahlpause zwischen zwei Ziffern fügen Sie durch einen langen Tastendruck auf die Zifferntaste «0» ein.



Rufnummer eingeben.



Einstellung mit Programmier-Taste abschliessen.

### Kurzwahlziele komplett löschen

Drücken Sie hintereinander die folgenden Tasten:

# Telefon einstellen

## Direktruf (Babyruf)

Sie können eine Rufnummer programmieren, die bei aktiviertem Direktruf durch Drücken einer beliebigen Taste (ausser der Programmier-Taste) gewählt wird.

### Direktruf ein- / ausschalten



Programmier-Taste drücken.



Ziffer 2 drücken.



Vierstellige PIN eingeben.



Programmiertaste drücken.

War der Direktruf ausgeschaltet, wird er dadurch aktiviert; war er aktiviert, wird er dadurch ausgeschaltet.



Einstellung mit Programmier-Taste abschliessen.

Bei aktiviertem Direktruf wird die Direktrufnummer im Display angezeigt.

### Direktrufnummer eingeben bzw. verändern



Programmier-Taste drücken.





Ziffer 3 drücken.



Vierstellige PIN eingeben.



Programmiertaste drücken.

Eine bereits gespeicherte Rufnummer wird angezeigt. Sie können einzelne Ziffern rückwärts durch kurzen Druck auf die Taste  löschen, ein langer Tastendruck auf die Taste  löscht alle Ziffern. Eine Wahlpause zwischen zwei Ziffern fügen Sie durch einen langen Tastendruck auf die Zifferntaste «0» ein.



Rufnummer eingeben, die als Direktrufnummer gewählt werden soll.



Einstellung mit Programmier-Taste abschliessen.

# Telefon einstellen

## Flashzeit einstellen

Sie können die Flashzeit umschalten. Wählen Sie zwischen 80 ms und 600 ms.



Programmier-Taste drücken.



Rückfragetaste und Ziffer 1 drücken. Flashzeit 80 ms wird eingestellt.

oder z.B. ...



Rückfragetaste und Ziffer 5 drücken. Flashzeit 250 ms wird eingestellt.

Mögliche Einstellungen::

1 = 80 ms; 2 = 100 ms; 3 = 120 ms; 4 = 180 ms; 5 = 250 ms;  
6 = 300 ms; 7 = 600 ms



Einstellung mit Programmier-Taste abschliessen.

Beachten Sie beim Einstellen der Flashdauer auch die Bedienungsanleitung Ihrer Telefonanlage.

## Lieferzustand wiederherstellen

Sie können mit dieser Prozedur alle individuell veränderten Einstellungen und Änderungen Ihres Telefons in den Lieferzustand zurücksetzen.



Programmier-Taste drücken.



Ziffer 9 drücken.



PIN eingeben.



Einstellung mit Programmier-Taste abschliessen.

# Telefon einstellen

## PIN ändern

Die PIN ist eine vierstellige Geheimzahl, um Basisstation und Handgeräte vor unbefugtem Zugriff zu schützen.

Im Lieferzustand ist die PIN auf «0000» eingestellt.



Programmier-Taste drücken.



Ziffer 1 drücken.



Alte vierstellige PIN eingeben (im Lieferzustand «0000»).



Programmier-Taste drücken.



Neue vierstellige PIN eingeben.



Programmier-Taste drücken.



Neue PIN noch einmal zur Sicherheit wiederholen.



Einstellung mit Programmier-Taste abschliessen.

## Tastenklick ein- / ausschalten



Programmier-Taste drücken.



Ziffer 7 drücken. Je nach aktueller Einstellung wird der Tastenklick ein- oder ausgeschaltet.



Einstellung mit Programmier-Taste abschliessen.

## Technische Daten

Standard: DECT

Kanalzahl: 120 Duplexkanäle

Frequenzen: 1880 MHz bis 1900 MHz

Duplexverfahren:

Zeitmultiplex, 10ms Rahmenlänge

Kanalraster: 1728 kHz

Bitrate: 1152 kBit / s

Modulation: GFSK

Sprachkodierung: 32 kBit / s

Sendeleistung:

10 mW (mittlere Leistung pro Kanal)

Reichweite:

bis zu 300 Meter im Freien,

in Gebäuden bis zu 50 Metern

Stromversorgung Basis- bzw. Ladestation:

220/230 V / 50 Hz (Steckernetzgerät)

Stromversorgung Basis- bzw. Ladestation:

ca. 1,8 VA

Betriebsdauer Handgeräte:

in Bereitschaft / im Gespräch

600 mAh = ca. 100h / ca. 10h

Ladezeit der Akkus: ca. 14 Stunden

Zulässige Umgebungsbedingungen für den Betrieb der Handgeräte: 5 °C bis 40 °C.

Zulässige Umgebungsbedingungen für den Betrieb der Basis- bzw. Ladestation:

5 °C bis 40 °C;

20% bis 70 % relative Luftfeuchtigkeit

Zulässige Lagertemperatur: 0 °C bis +60 °C

Wahlverfahren: DTMF/Impuls

R-Tastenfunktion: Flashzeiten 80, 100, 120,

180, 250, 300, 600 ms

Abmessungen Basisstation:

Breite / Höhe / Tiefe = 115 x 100 x 70 mm

Abmessungen Handgeräte:

Länge / Breite / Höhe = 149 x 51 x 25 mm

Abmessungen Ladestation:

Länge / Breite / Höhe = 65 x 60 x 70 mm

Gewicht Basisstation: 152 g

Gewicht eines Handgerätes:

102 g (ohne Akkus), 124 g (mit Akkus)

Gewicht Ladestation: 44 g

Länge des Anschlusskabels: 3 m

Länge des Netzgerätekabels: 3 m

Steckernetzgerät: Eurostecker

# Anhang

## Zulassung

Dieses DECT Cordless Telefon entspricht den grundlegenden Anforderungen der R&TTE Richtlinie 99/5/EC und ist geeignet zum Anschluss und Betrieb des auf der Basisstation und/oder der Verpackung angegebenen Mitgliedstaates.

## CE-Kennzeichnung

Das Telefon erfüllt die Anforderungen der EU-Richtlinie

99/5/EG Richtlinie über Funkanlagen und Telekommunikationsendeinrichtungen und die gegenseitige Anerkennung Ihrer Konformität.



Die Konformität des Telefons mit den obgenannten Richtlinien wird durch das CE-Zeichen bestätigt.

## Garantiebestimmungen

Auf Ihr Gerät wird Garantie ab Kaufdatum im Rahmen der gesetzlichen Bestimmungen des Landes, in dem Sie Ihr Gerät gekauft haben, gewährt.

Zum Nachweis des Kaufdatums bewahren Sie bitte den Kaufbeleg oder die durch die Verkaufsstelle komplett ausgefüllte Garantiekarte auf. Innerhalb der Garantiezeit werden unentgeltlich alle Mängel, die auf Material- und Herstellungsfehlern beruhen, beseitigt. Die Garantieleistung erfolgt durch Reparatur oder Austausch des defekten Gerätes nach Wahl des Lieferanten.

Von der Garantie ausgenommen sind Verbrauchsmaterialien (z. B. Akkuzellen), Mängel, die den Wert oder Gebrauch des Gerätes nur unerheblich beeinträchtigen, sowie Schäden, die auf unsachgemässen Gebrauch, auf Verschleiss oder auf Eingriffe durch Dritte, zurückzuführen sind. Eventuelle Folgeschäden, hervorgerufen durch die Nutzung, den Ausfall oder Mängel des Produktes, insbesondere jede Haftung für Vermögensschäden sind von dieser Garantie ausgeschlossen.

Im Garantiefall wenden Sie sich bitte an die Verkaufsstelle, bei der Sie das Telefon gekauft haben.

# Conseils de sécurité

Ce téléphone sans fil DECT sert à transmettre la voix sur le réseau téléphonique analogique. Toute autre forme d'utilisation est interdite et contraire à la destination de l'appareil. Le mode d'emploi avec ses conseils de sécurité fait partie intégrante de l'appareil et doit être remis au nouveau propriétaire en cas de revente.

## Attention !

N'utilisez que les accumulateurs agréés: nickel-métal-hydrure (Ni-MH AAA 600mAh). L'utilisation d'autres types d'accumulateurs ou de batteries / piles non rechargeables peut s'avérer dangereuse et perturber le fonctionnement de l'appareil, voire l'endommager. Le fabricant décline toute responsabilité dans ces cas. Pour insérer les accumulateurs veuillez vous référer au chapitre «Mise en service du combiné».



Veuillez noter qu'à la fois les sonneries, les signaux sonores sont rediffusés sur l'écouteur du combiné.

Évitez donc de porter le combiné à votre oreille lorsque l'une de ces fonctions est active car vous pourriez subir une lésion auditive.

## Attention:

- ⇨ Ne plongez pas les accumulateurs dans l'eau et ne les jetez pas dans le feu.
- ⇨ Les accumulateurs peuvent s'échauffer pendant la charge; il s'agit là d'un phénomène normal et sans danger.
- ⇨ N'utilisez pas de chargeurs non agréés, ils pourraient endommager les accumulateurs.
- ⇨ **Les porteurs de prothèses auditives** doivent noter avant d'utiliser le téléphone que les signaux radios peuvent interférer avec ces appareils et causer un bourdonnement désagréable.
- ⇨ N'utilisez pas votre téléphone sans fil DECT dans les environnements présentant un risque d'explosion (ateliers de peinture, stations-service, etc.)
- ⇨ N'installez ni la station de base ni la station de recharge dans des salles de bains ou de douches.
- ⇨ Les signaux radios peuvent altérer le fonctionnement de certains appareils médicaux.
- ⇨ Votre téléphone DECT ne fonctionnera pas en cas de coupure d'électricité ou lorsque les accumulateurs sont déchargés!
- ⇨ Le combiné ne doit pas être mis en charge sans accumulateurs ou sans le couvercle du compartiment des accumulateurs.
- ⇨ Ne touchez pas les contacts à nu!
- ⇨ N'utilisez pour la station de base / station de recharge que les blocs secteur fournis!

## Élimination

Éliminez les accumulateurs, la station de base/station de recharge, le combiné, et le(s) bloc(s) secteur en respectant l'environnement.

# Sommaire

Votre Avena 118/118 Duo a été conçu pour être raccordé au réseau téléphonique analogique.

Le téléphone est en vente soit avec un seul combiné (Avena 118) soit sous forme de kit avec deux combinés et une station de recharge (Avena 118 Duo).

<b>Conseils de sécurité .....</b>	<b>29</b>
<b>Mise en service du téléphone .....</b>	<b>32</b>
Contenu de l'emballage .....	32
Emplacement d'installation .....	32
Sécurité d'écoute .....	33
Emplacement de la station de base/station de recharge .....	33
Montage mural .....	34
Raccorder le téléphone .....	35
Déconnecter les cordons .....	36
Mise en service du combiné .....	37
Affichages de l'écran, touches, symboles .....	40
Régler le mode de numérotation .....	43
Activer/désactiver le verrouillage du clavier .....	44
Appel collectif (paging) .....	44
<b>Téléphoner .....</b>	<b>45</b>
Composer des numéros d'appel internes et externes .....	45
Accepter un appel .....	46
Transfert interne d'une communication externe .....	47
Répétition du numéro composé .....	48
Boîte vocale .....	48
Composer un numéro à partir de la liste des appelants* .....	49
Régler le volume de l'écouteur .....	50
Désactiver le microphone du combiné (secret) .....	50

\* Ne fonctionne que sur les réseaux avec identification du numéro d'appel (CLIP).  
Informez-vous auprès de votre opérateur de réseau si ce service est proposé.



# Sommaire

<b>Régler le téléphone</b> .....	<b>51</b>
Régler le volume de la sonnerie .....	51
Choisir la mélodie de la sonnerie .....	51
Numérotation abrégée .....	52
Appel direct (Baby call) .....	53
Régler le temps de flash .....	54
Rétablir les réglages d'origine .....	54
Modifier le code PIN .....	55
Activer ou désactiver le bip de touche .....	55
<b>Annexe</b> .....	<b>56</b>
Caractéristiques techniques.....	56
Homologation .....	57
Marque CE .....	57
Garantie .....	57
<b>Bon de garantie</b> .....	<b>87</b>
<b>Déclaration de Conformité</b> .....	<b>89</b>

# Mise en service du téléphone

## Contenu de l'emballage

Contenu de l'emballage:

### **Avena 118**

- ⇨ 1 station de base
- ⇨ 1 cordon de raccordement
- ⇨ 1 bloc secteur de type SNG 04-ea
- ⇨ 1 combiné
- ⇨ 2 chevilles/2 vis
- ⇨ 2 accumulateurs
- ⇨ 2 accumulateurs
- ⇨ 1 mode d'emploi

### **Avena 118 Duo**

- ⇨ 1 station de base
- ⇨ 1 station de recharge
- ⇨ 1 cordon de raccordement
- ⇨ 1 bloc secteur SNG 04-ea pour la station de base
- ⇨ 1 bloc secteur SNG 06-ea pour la station de recharge
- ⇨ 2 combinés
- ⇨ 2 chevilles/2 vis
- ⇨ 4 accumulateurs
- ⇨ 1 mode d'emploi

## Emplacement d'installation

Pour obtenir la meilleure portée possible, nous recommandons de placer la station de base/station de recharge à un point central du rayon d'action. Evitez de l'installer dans des niches, dans des réduits et derrière des portes métalliques.

La portée maximale entre la base et le combiné est d'environ 300 mètres. La portée peut être inférieure en fonction des conditions d'environnement, de l'espace et des structures de construction. Dans les bâtiments, la portée est en règle générale plus faible qu'à l'air libre. Conditionnées par la transmission numérique dans le domaine de fréquence utilisé – dans la zone de portée également en fonction de la structure des constructions – des zones d'ombre peuvent apparaître. Dans ce cas, la qualité de la transmission peut être altérée par plusieurs petites pertes de transmission. La qualité de transmission habituelle peut être retrouvée en se déplaçant à l'extérieur des zones d'ombre. Lorsque vous sortez de la zone de portée, la communication est coupée si vous ne retournez pas dans les dix secondes suivantes dans la zone de portée.

Afin d'éviter toute interférence radio avec d'autres appareils électroniques, nous recommandons d'éloigner le plus possible la station de base/station de recharge et le combiné des autres appareils (au moins 1 mètre).

# Mise en service du téléphone

## Sécurité d'écoute

Lorsque vous téléphonez, la base et le combiné sont reliés par un canal radio. La base transmet entre le réseau téléphonique et le combiné. Pour que personne ne puisse entendre votre communication ou téléphoner à vos frais, il existe entre la base et le combiné des échanges d'identité effectués en permanence. Si les identités ne correspondent pas, la liaison avec les combinés étrangers n'est pas établie.

Les appareils offrent, grâce à la transmission numérique entre la base et le combiné, un niveau très élevé de sécurité d'écoute.

## Emplacement de la station de base/station de recharge

- ⇨ *La station de base/station de recharge ne doit pas être exposée en plein soleil. La station de base/station de recharge doit être protégée de l'humidité. Elle ne doit pas être placée dans des locaux sujets à de la condensation, à des vapeurs corrosives ou à un fort dégagement de poussière. La condensation peut survenir dans des caves, des garages, des jardins d'hiver ou des endroits confinés. La température ambiante doit se situer entre 5 °C et 40 °C.*

L'emplacement de la station de base/station de recharge doit être propre, sec et bien ventilé. Choisissez un emplacement stable, à niveau et non exposé à des chocs.

N'installez pas la station de base/station de recharge à proximité d'appareils électroniques tels que des appareils Hi-Fi, des appareils de bureau ou des appareils à micro-ondes pour éviter toute interférence. Evitez aussi une installation à proximité de sources de chaleur telles que des radiateurs ou des obstacles tels que des portes métalliques, des murs épais, dans des niches et des armoires.

La station de base/station de recharge n'est pas pourvue d'un interrupteur. Pour cette raison, la prise de courant à laquelle elle est branchée doit être aisément accessible.

# Mise en service du téléphone

## Montage mural

Votre Avena 118/118 Duo peut se monter facilement sur une paroi. Pour cela, vous trouverez dans l’emballage deux chevilles et deux vis adaptées.

Disposez les chevilles verticalement l’une au-dessus de l’autre avec un écartement de 90 mm et visser les vis à l’intérieur.

Laissez entre les têtes de vis et la paroi un espace d’environ 3 mm.

Suspendez la base, raccordez-la à l’alimentation et à la prise de téléphone.

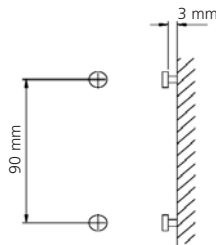

---

## Nota

Veillez respecter ce qui suit:

- Les prises 230 V et de téléphone doivent être situées à portée des câbles livrés.
  - Assurez-vous aussi de ne pas monter la base dans les zones d’ouverture de portes ou de fenêtres: risque d’endommagement!
  - Danger: risque d’endommagement des conduites se trouvant dans la paroi!
-

# Mise en service du téléphone

## Raccorder le téléphone

Pour pouvoir mettre en service votre téléphone, vous devez enficher le cordon de raccordement de la prise téléphonique ainsi que le cordon d'alimentation.

### Conseils de sécurité

N'utilisez pour la station de base/la station de recharge que les blocs secteur fournis!

#### ① Cordon téléphonique

Le cordon téléphonique est pourvu de deux fiches différentes.

La plus petite doit être introduite dans la prise marquée d'un symbole de téléphone et le cordon doit être glissé dans le guide-câble prévu à cet effet. Enfichez la plus grande fiche dans la prise de votre raccordement téléphonique.

#### ② Cordon d'alimentation

Le cordon d'alimentation doit d'abord être branché à la prise marquée d'un symbole de fiche électrique sur la face inférieure de la station de base/la station de recharge et le cordon doit être glissé dans le guide-câble.

Branchez ensuite le bloc secteur sur la prise de courant 230 V.

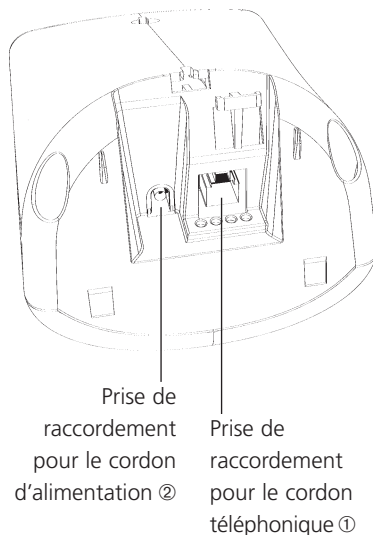

### Nota

Votre téléphone ne peut pas fonctionner si le bloc secteur n'est pas branché ou dans le cas d'une coupure d'électricité.

# Mise en service du téléphone

## Déconnecter les cordons

Retirez d'abord le bloc secteur de la prise 230 V et la fiche de votre prise téléphonique.

Pour déconnecter le cordon de raccordement, appuyer (avec un stylo à bille par exemple) sur le crochet dans la direction du corps de la fiche et retirer simultanément la fiche par le cordon.

# Mise en service du téléphone

## Mise en service du combiné

Vos combinés ne sont opérationnels et ne permettent de répondre à des appels ou de téléphoner qu'après la première charge des accumulateurs.

### Insérer les accumulateurs

Au dos du combiné se trouve un compartiment pour le logement de deux accumulateurs de modèle AAA (micropiles).

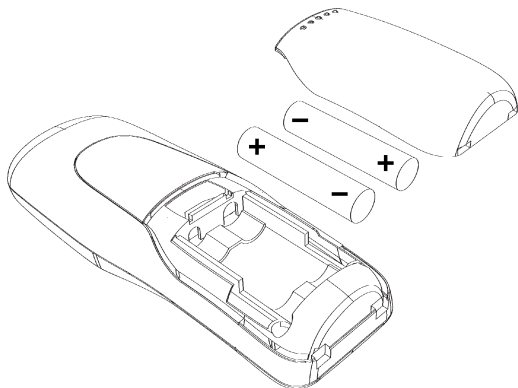

### Enlèvement du couvercle du compartiment des accumulateurs :

Poussez le couvercle du compartiment des accumulateurs vers le bas (environ 3 mm) et soulevez le couvercle vers le haut.

### Introduction des accumulateurs (respecter les polarités !) :

Placez les accumulateurs dans le compartiment des accumulateurs. Respectez les polarités des accumulateurs. Insérez les accumulateurs de manière à ce que leur extrémité plate (pôle Moins) comprime le ressort qui s'avance. Si les accumulateurs ne sont pas placés correctement, le combiné ne fonctionne pas. Il y a un risque d'endommagement. Placez ensuite le couvercle du compartiment des accumulateurs avec un décalage de 3 mm vers le bas et faites-le coulisser vers le haut jusqu'à ce que le clip se verrouille.

# Mise en service du téléphone

## Charger les accumulateurs

Au déballage de l'appareil, les accumulateurs ne sont pas encore chargés. Pour le chargement, placez le combiné sur la station de base/station de recharge. Le symbole d'accumulateur clignotant sur le combiné indique le processus de charge en cours. Le délai de charge de l'accumulateur est d'environ 14 heures.

---

### Nota

- Le combiné ne doit pas être placé sur la station de base/station de recharge sans accumulateurs.
  - N'utilisez pas de stations de recharge non agréées, car elles risquent d'endommager les accumulateurs.
- 

L'état de la charge est reconnaissable par les symboles suivants sur l'écran du combiné :



Etat de la charge «vide»



Etat de la charge «1/2»



Etat de la charge «plein»

Lors de l'insertion de nouveaux accumulateurs, le symbole (1/2, plein) sur le combiné ne correspond à l'état de charge effectif qu'après un processus de charge complet.

Lorsque le symbole d'accumulateur ne clignote plus, introduisez la fiche dans votre prise téléphone.

Votre téléphone est maintenant prêt à fonctionner.

---

### Important !



Tenez compte de ceci : après insertion de nouveaux accumulateurs, le symbole d'accumulateur ne peut vous délivrer une information correcte sur l'état de la charge qu'après un processus de charge complet.



N'utiliser que des accumulateurs NiMH, en aucun cas des batteries/piles non rechargeables.



# Mise en service du téléphone

---

**Nota** Vous pouvez remettre votre combiné sur la station de base/station de recharge après chaque communication. La charge est gérée électroniquement pour que les accumulateurs soient chargés de manière optimale et en douceur dans chaque état de la charge. Evitez de retirer les accumulateurs du combiné sans motif particulier car cela entrave le processus de charge optimal.

Vous pouvez téléphoner jusqu'à 10 heures avec des accumulateurs à pleine charge.

Lorsque la charge des accumulateurs a atteint la limite inférieure, le symbole d'accumulateur (🔋) clignote sur l'écran et un signal sonore est émis.

Vous avez alors encore 10 minutes de temps de communication environ.

---

# Mise en service du téléphone

## Affichages de l'écran, touches, symboles

### Affichages de l'écran

L'écran vous informe du statut actuel de votre téléphone. Le «symbole veille» apparaissant en partie inférieure vous indique que votre combiné est opérationnel.

La signification des symboles de la ligne supérieure de l'écran est:

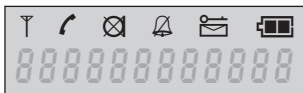

Le symbole est allumé en permanence si une liaison avec la base existe. Le symbole clignotant indique que le combiné se trouve à la limite de portée de la base choisie.



Vous avez appuyé sur la touche de communication.



Vous avez commuté votre combiné sur la «fonction secret», le microphone est désactivé.



Vous avez désactivé la sonnerie.



Vous avez activé la protection des touches.



Signale de nouvelles entrées dans la liste des appelants\*.



Vous indique l'état de la charge de l'accumulateur. Deux barres indiquent une charge complète ou presque complète des accumulateurs, s'il n'y a aucune barre ou si le cadre clignote, vous devez placer votre combiné sur sa station de base/station de recharge pour le recharger.

---

**Nota** La durée est affichée à la fin de la communication.

---

\* Uniquement pour les réseaux avec identification du numéro d'appel (CLIP).  
Informez-vous auprès de votre opérateur de réseau si ce service est proposé.

---

# Mise en service du téléphone

## Touches du combiné



Ouvrir la liste des appelants\*, appuyer plusieurs fois sur la touche pour faire défiler.



Répétition du/des dernier(s) numéro(s) composé(s): appuyez plusieurs fois sur la touche pour faire défiler la liste.



Possède différentes fonctions dépendant de chaque situation.

- ⇨ Lors d'une saisie, efface le dernier chiffre affiché à l'écran.
- ⇨ Si vous appuyez sur cette touche vous retournez au symbole veille.  
Une pression longue de la touche lors de l'affichage d'une mémoire de numérotation abrégée en mode de traitement ou une entrée dans la liste d'appelants\* efface l'entrée correspondante.
- ⇨ Désactive le microphone pendant une communication.



Ouvrir la mémoire de numérotation abrégée, appuyer plusieurs fois sur la touche pour faire défiler.



Touche de rappel avec fonction flash. Avena 118 Duo: Pression prolongée: Appeler le second combiné (communication interne).



Touche de programmation pour commencer et terminer une programmation.



Touche de communication. Correspond à «décrocher ou raccrocher le combiné» pour un téléphone traditionnel.



Touches numériques et/ou lettres (imprimées sur le boîtier) pour la saisie des numéros d'appel. Une pression longue sur la touche «0» durant la saisie produit une pause entre deux chiffres.



Vous établissez une communication avec votre boîte vocale réseau par une pression prolongée sur la touche «1».



Touche dièse pour la saisie du signe «dièse». La succession des signes 34# est représentée comme suit: . Une pression longue en mode veille désactive ou active le verrouillage du clavier.



Touche étoile pour l'entrée du signe «étoile» lors de la saisie . Une pression longue en mode veille désactive ou active la sonnerie.

\* Uniquement pour les réseaux avec identification du numéro d'appel (CLIP).  
Informez-vous auprès de votre opérateur de réseau si ce service est proposé.

# Mise en service du téléphone

## En mode programmation :



Activation et désactivation de l'appel direct.



Réglage du volume sonore de l'écouteur.



Sélection de la mélodie de la sonnerie.



Réglage du volume de la sonnerie.

## Combiné :

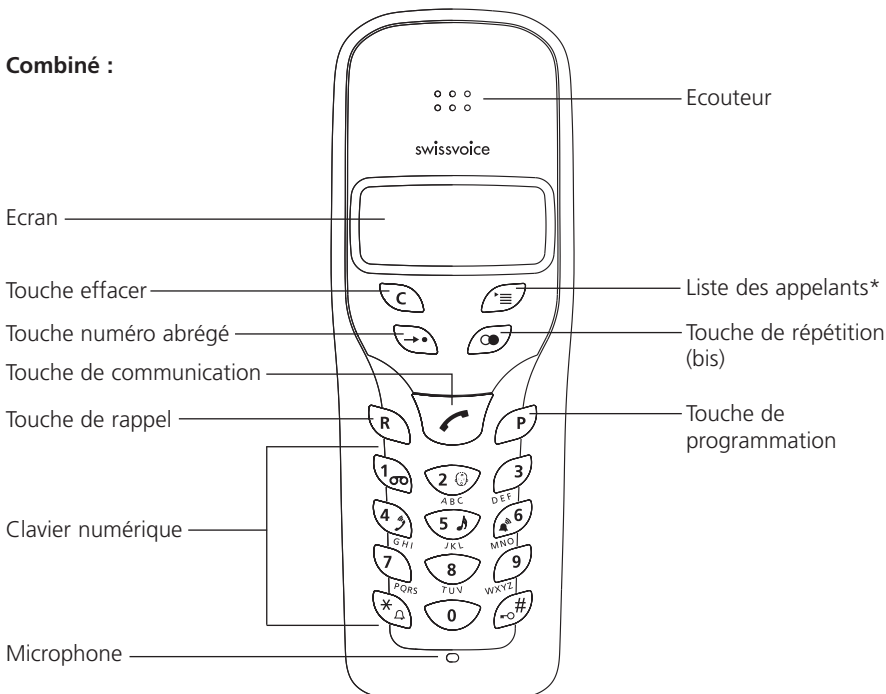

\* Uniquement pour les réseaux avec identification du numéro d'appel (CLIP).  
Informez-vous auprès de votre opérateur de réseau si ce service est proposé.

# Mise en service du téléphone

## Touche de la base

Touche Paging sur la base pour l'activation d'un appel collectif (paging, appel à tous).

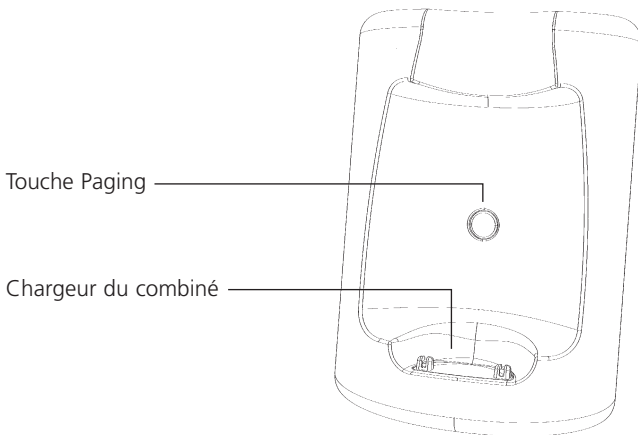

## Régler le mode de numérotation

La numérotation peut s'effectuer en mode décimal ou par fréquences vocales. La numérotation par fréquences vocales est spécifiée par défaut. Vous pouvez changer de mode par la procédure suivante:



Appuyez sur la touche de programmation.



Appuyez sur la touche Etoile.

Sélectionnez «1» pour la numérotation décimale ou «2» pour la numérotation par fréquences vocales.



Terminez avec la touche de programmation.

# Mise en service du téléphone

## Activer/désactiver le verrouillage du clavier

Quand vous portez le combiné sur vous ou dans une poche, activez le verrouillage du clavier. Vous éviterez ainsi qu'un numéro d'appel ne soit composé par erreur. Lorsque vous recevez un appel, le verrouillage de clavier est désactivé pour la durée de l'appel.

### Activer le verrouillage du clavier



Appuyer sur la touche dièse environ 2 secondes.

L'écran affiche le symbole de verrouillage .

### Désactiver le verrouillage du clavier



Appuyer sur la touche dièse environ 2 secondes.

---

**Nota** Tant que le verrouillage du clavier est activé, vous ne pouvez pas téléphoner. L'écran affiche  pour vous rappeler que le verrouillage du clavier est activé.

---

## Appel collectif (paging)

Si vous avez égaré votre (vos) combiné(s), vous pouvez envoyer un appel collectif à tous les combinés déclarés. Tous les combinés déclarés et à portée sonnent alors durant 60 secondes.

### Appel collectif (appel à tous) à partir de la base

Appuyez sur la touche Paging sur la base.

### Mettre fin à l'appel

Appuyez sur la touche de communication du combiné.

## Composer des numéros d'appel internes et externes

Un ou deux combinés sont déclarés à votre base. Si vous avez acquis Avena 118 Duo, vous disposez de deux combinés. Vous avez la possibilité de passer des communications «internes» entre les deux combinés.

### Composer un numéro d'appel interne



Appuyer sur la touche de rappel pendant env. 2 secondes pour appeler le second combiné.

#### Pour mettre fin à la communication:



Appuyez sur la touche de communication.

### Composer un numéro d'appel externe



Appuyez sur la touche de communication.



Entrez le numéro d'appel externe souhaité.  
Le numéro d'appel est composé.

#### Pour mettre fin à la communication:



Appuyez sur la touche de communication.

### Nota

Vous pouvez aussi composer des numéros d'appel externes avec la préparation de la numérotation. Pour cela entrez d'abord le numéro d'appel, corrigez-le le cas échéant à l'aide de la touche effacer  et appuyez ensuite sur la touche de communication; le numéro d'appel est alors composé. Ajoutez une pause de numérotation entre deux chiffres par une pression longue sur la touche numérique «0». Votre Avena 118/118 Duo vous permet de composer des numéros d'appel de 18 caractères au maximum.

# Téléphoner

## Accepter un appel

Les appels sont signalés acoustiquement et visuellement sur l'écran du combiné.

- ⇨ Le numéro de l'appelant s'affiche sur l'écran si votre opérateur de réseau supporte la reconnaissance du numéro d'appel (CLIP).
- ⇨ Le numéro d'appel ne s'affiche pas si l'appelant utilise un appel anonyme, c'est-à-dire s'il n'a pas autorisé la transmission de son numéro d'appel ou si ce n'est pas possible techniquement.

## Accepter un appel



Appuyez sur la touche de communication.



Effectuez votre conversation.

---

**Nota** Vous pouvez régler le volume et choisir la mélodie de la sonnerie.

---



# Téléphoner

## Transfert interne d'une communication externe

Vous avez accepté une communication externe et vous souhaitez la transmettre en interne à l'autre combiné.



Vous avez une communication externe.



Appuyez sur la touche de rappel pendant env. 2 secondes. La communication active est mise en attente et l'autre combiné est appelé. Vous pouvez parler au correspondant interne.



Appuyez sur la touche de communication pour transmettre l'appel à l'autre combiné.

Lorsque le correspondant interne raccroche, vous pouvez de nouveau parler au correspondant externe. Lorsque le correspondant interne ne répond pas, appuyer sur la touche de rappel pendant env. 2 secondes. Vous êtes de nouveau connecté à votre correspondant externe.

## Passer d'un correspondant à l'autre (va et vient)



Appuyez sur la touche de rappel pendant env. 2 secondes pour passer d'un correspondant à l'autre.

# Téléphoner

## Répétition du numéro composé

Les 10 derniers numéros d'appel composés sont disponibles à l'aide de la touche de répétition (bis).



La liste des numéros composés s'ouvre. Le dernier numéro composé s'affiche en premier. Vous pouvez faire défiler la liste en appuyant plusieurs fois sur la touche de répétition.



Par une courte pression: vous quittez la liste de répétition.



Par une pression prolongée: l'entrée affichée est supprimée.



Appuyez sur la touche de communication. Le numéro d'appel sélectionné est composé.

## Boîte vocale

De nombreux opérateurs vous offrent la possibilité de créer un répondeur réseau (boîte vocale). Pour faciliter la consultation des nouveaux messages, vous pouvez programmer le numéro d'appel de la boîte vocale sous la touche «1».

## Programmer le numéro d'accès



Appuyez sur la touche de programmation.



Appuyez sur le chiffre 8.



Entrez le code PIN (code par défaut : «0000»)



Appuyez sur la touche de programmation.



Composez le numéro d'appel.



Appuyez sur la touche de programmation.

# Téléphoner

## Consulter la boîte vocale



Appuyez de façon prolongée (plus de 2 secondes) sur la touche .  
La communication avec votre boîte vocale est établie.

## Composer un numéro à partir de la liste des appelants

Dans la mesure où votre opérateur de réseau propose l'identification du numéro de l'appelant (CLIP), les numéros transmis (max. 18 chiffres) d'appels non pris sont enregistrés dans la liste des appelants. La liste des appelants peut supporter 10 numéros maximum. Si la liste est complète, le plus ancien numéro est effacé et le nouveau numéro est placé au début de la liste.

Les nouveaux appels entrants non pris sont signalés sur l'écran par .

## Composer un numéro à partir de la liste des appelants



Appuyez sur la touche liste des appelants. Vous voyez le numéro le plus récent.



Appuyez sur la touche de communication. Le numéro d'appel de l'écran est composé.

ou ...



Faites défiler la liste des appelants, consultez les numéros d'appels non pris et appelez le cas échéant.



Appuyez brièvement : vous retournez au symbole veille.  
Appuyez longtemps : l'entrée affichée est effacée, l'entrée suivante est affichée.

## Effacer complètement la liste des appelants

Appuyez successivement sur les touches suivantes :    .

# Téléphoner

## Régler le volume de l'écouteur

Vous disposez de trois niveaux de réglage du volume de l'écouteur et vous pouvez les enregistrer.



Appuyez sur la touche de programmation.



Appuyez sur le chiffre 4. Le réglage actuel est affiché («2/3» signifie par exemple le niveau moyen de volume 2 sur 3).



Réglez le volume souhaité à l'aide des touches numériques 1 ...3.



Validez le réglage avec la touche de programmation.

## Désactiver le microphone du combiné (secret)

Si vous ne souhaitez pas que votre correspondant entende par exemple un échange avec une personne dans la pièce, vous pouvez activer la fonction secret du combiné.



Vous êtes en communication.



Appuyez sur la touche C,  apparaît à l'écran.

La communication est «bridée»; votre correspondant ne peut pas vous entendre.



Appuyez sur la touche C. Votre correspondant vous entend à nouveau.

# Régler le téléphone

## Régler le volume de la sonnerie

Vous disposez de trois niveaux de réglage du volume de la sonnerie et vous pouvez les enregistrer.



Appuyez sur la touche de programmation.





Appuyez sur le chiffre 6. Le réglage actuel est affiché («2/3» signifie par exemple le niveau moyen de volume 2 sur 3).



Réglez le volume souhaité à l'aide des touches numériques 1 ...3.



Validez le réglage avec la touche de programmation.

Vous pouvez activer et désactiver la sonnerie par une pression longue de la touche  (environ 2 secondes). Si la sonnerie est désactivée, l'écran affiche .

## Choisir la mélodie de la sonnerie

Vous disposez au choix de 6 mélodies.



Appuyez sur la touche de programmation.



Appuyez sur le chiffre 5. Le réglage actuel est affiché («2/6» signifie par exemple le choix 2 sur 6 possibilités).



Réglez la mélodie souhaitée à l'aide des touches numériques 1 ...6.



Validez le réglage avec la touche de programmation.

# Régler le téléphone

## Numérotation abrégée

Votre Avena 118/118 Duo vous propose 10 mémoires de numéros abrégés.

### Sélectionner une mémoire de numéros abrégés



Appuyez sur la touche de numérotation abrégée.

La première entrée est affichée. Vous pouvez atteindre les autres entrées en appuyant plusieurs fois sur la touche de numérotation abrégée ou en saisissant les chiffres 1...9.



Appuyer sur la touche de communication, le numéro d'appel est composé. Pour interrompre la fonction sans sélection appuyez sur la touche .



### Programmer la mémoire de numéros abrégés ou la modifier



Appuyer sur la touche de programmation.



Appuyez sur la touche de numérotation abrégée. La première entrée est affichée (0). Vous pouvez atteindre les autres entrées en appuyant plusieurs fois sur la touche de numérotation abrégée.

Un numéro d'appel déjà enregistré est affiché. Vous pouvez effacer les chiffres séparément en allant en arrière par une courte pression sur la touche , une pression longue sur la touche  efface tous les chiffres.

Ajoutez une pause de numérotation entre deux chiffres par une pression longue sur la touche numérique «0».



Entrer le numéro d'appel.



Valider le réglage avec la touche de programmation.

### Effacer complètement les mémoires de numéros abrégés

Appuyez successivement sur les touches suivantes:    .

# Régler le téléphone

## Appel direct (Baby call)

Vous pouvez programmer un numéro d'appel, qui, si l'appel direct est activé, est composé en appuyant sur n'importe quelle touche du combiné (sauf la touche de programmation).

### Activer / désactiver l'appel direct



Appuyez sur la touche de programmation.



Appuyez sur le chiffre 2.



Entrez le code à 4 chiffres (PIN).



Appuyez sur la touche de programmation.

Si l'appel direct est désactivé, cette manipulation l'active.



Validez le réglage avec la touche de programmation.

Si l'appel direct est activé, le numéro d'appel direct est affiché sur l'écran.

### Entrer le numéro d'appel direct ou le modifier



Appuyez sur la touche de programmation.





Appuyez sur le chiffre 3.



Entrez le code à 4 chiffres (PIN).



Appuyez sur la touche de programmation.

Un numéro d'appel déjà enregistré est affiché. Vous pouvez effacer les chiffres séparément en allant en arrière par une courte pression sur la touche , une pression longue sur la touche  efface tous les chiffres. Ajoutez une pause de numérotation entre deux chiffres par une pression longue sur la touche numérique «0».



Entrez le numéro d'appel qui doit être composé en tant que numéro d'appel direct.



Validez le réglage avec la touche de programmation.

# Régler le téléphone

## Régler le temps de flash

Vous pouvez commuter le temps de flash. Choisissez entre 80 ms et 600 ms.



Appuyez sur la touche de programmation.



Appuyez sur la touche de rappel et sur le chiffre 1. Le temps de flash de 80 ms est réglé.

ou par exemple



Appuyez sur la touche de rappel et sur le chiffre 5. Le temps de flash de 250 ms est réglé.

Réglages possibles:

1 = 80 ms; 2 = 100 ms; 3 = 120 ms; 4 = 180 ms; 5 = 250 ms;

6 = 300 ms; 7 = 600 ms



Validez le réglage avec la touche de programmation.

Consultez aussi le mode d'emploi de votre appareil téléphonique lorsque vous réglez la durée de flash.

## Rétablir les réglages d'origine

En suivant cette procédure, vous pouvez rétablir les réglages d'origine (réglages d'usine) de votre téléphone.



Appuyez sur la touche de programmation.



Appuyez sur le chiffre 9.



Entrez le code PIN.



Validez le réglage avec la touche de programmation.



# Régler le téléphone

## Modifier le code PIN du système

Le code PIN est un code secret à quatre chiffres qui sert à protéger la station de base et les combinés contre un accès non autorisé.

Dans l'état de livraison, le code PIN du système est réglé à «0000».



Appuyez sur la touche de programmation.



Appuyez sur le chiffre 1.



Saisir le code à quatre chiffres PIN (dans l'état de livraison «0000»).



Appuyez sur la touche de programmation.



Saisir le nouveau code PIN à quatre chiffres.



Appuyez sur la touche de programmation.



Répéter le nouveau code PIN.



Confirmez avec la touche de programmation.

## Activer ou désactiver le bip de touche



Appuyez sur la touche de programmation.



Appuyez sur le chiffre 7. Selon le réglage en cours, le bip de touche est activé ou désactivé.



Confirmez avec la touche de programmation.

## Caractéristiques techniques

Norme: DECT

Nombre de canaux: 120 canaux duplex

Fréquences: 1880 MHz à 1900 MHz

Procédé duplex:

Multiplexage par partage de temps,  
10ms longueur de cadre

Trame de canal: 1728 kHz

Débit binaire: 1152 kBit / s

Modulation: GFSK

Codification langues: 32 kBit / s

Puissance d'émission:  
10 mW (puissance moyenne par canal)

Portée:  
jusqu'à 300 mètres à l'air libre,  
jusqu'à 50 mètres à l'intérieur de bâtiments

Alimentation de la station de base/  
station de recharge:  
220/230 V / 50 Hz (bloc secteur)

Alimentation de la station de base/station  
de recharge: environ 1,8 VA

Autonomie des combinés:  
en veille / en conversation  
600 mAh = environ 100h / environ 10h

Temps de charge des accumulateurs:  
environ 14 heures

Conditions d'environnement autorisées  
pour l'utilisation des combinés:  
de 5 °C à 40 °C.

Conditions d'environnement autorisées  
pour l'utilisation de la station de base/  
station de recharge:  
de 5 °C à 40 °C;  
de 20 % à 70 % d'hygrométrie relative

Température de stockage autorisée:  
de 0 °C à +60 °C

Procédés de numérotation: DTMF / DC

Touche de fonction R: Flash 80, 100, 120,  
180, 250, 300, 600 ms

Dimensions de la station de base:  
Largeur / hauteur / profondeur =  
115 x 100 x 70 mm

Dimensions des combinés:  
Longueur / largeur / hauteur =  
149 x 51 x 25 mm

Dimensions de la station de recharge:  
Longueur/largeur/hauteur =  
65 x 60 x 70 mm

Poids de la station de base: 152 g

Poids d'un combiné:  
102 g (sans accumulateurs),  
124 g (avec accumulateurs)

Poids de la station de recharge: 44 g

Longueur du cordon de raccordement: 3 m

Longueur du cordon du bloc secteur: 3 m

Bloc secteur: fiche européenne

## Homologation

Ce téléphone sans fil DECT est conforme aux exigences fondamentales de la Directive R&TTE 99/5/EC et est destiné au raccordement et au fonctionnement dans le pays membre indiqué sur la base et / ou l'emballage.

## Marque CE

Ce produit répond aux dispositions de base des directives de l'UE :

99/5/CEE Directive concernant les équipements hertziens et les équipements terminaux de télécommunications et la reconnaissance mutuelle de leur conformité.



La conformité du téléphone aux dispositions ci-dessus est attestée par la marque CE sur le téléphone.

## Garantie

Votre appareil bénéficie, à partir de sa date d'acquisition, d'une garantie conforme aux dispositions légales en vigueur dans le pays dans lequel vous l'avez acheté.

Pour pouvoir prouver la date d'acquisition de votre appareil, veuillez donc conserver précieusement votre ticket de caisse ou la carte de garantie qui aura été dûment remplie par le responsable de votre point de vente. Pendant la durée de validité de la garantie, tous les défauts de fabrication ou qui auront été constatés sur le matériel seront éliminés gratuitement. Cette prestation de garantie prendra la forme soit d'une réparation, soit d'un échange standard de l'appareil défectueux, au choix du fournisseur.

Sont exclus de la garantie les consommables (par exemple les accumulateurs), les défauts réduisant de manière insignifiante la valeur ou l'utilisation de l'appareil ainsi que les dommages causés par une utilisation non conforme de l'appareil, l'usure ou l'intervention d'un tiers.

Les éventuels dommages consécutifs découlant de l'utilisation, de la défaillance ou d'un défaut du produit et notamment toute responsabilité pour dommages pécuniaires sont expressément exclus de la présente garantie.

Pour toute prétention à garantie, veuillez vous adresser au point de vente dans lequel vous avez acheté votre téléphone.

# Avvertenze di sicurezza

Il telefono cordless DECT serve per la trasmissione della voce attraverso la rete telefonica analogica. Qualsiasi altro impiego non è consentito ed è considerato improprio. Le istruzioni per l'uso e le avvertenze di sicurezza sono parte integrante dell'apparecchio e devono essere consegnate al nuovo proprietario in caso di rivendita.

## Attenzione!

Utilizzare esclusivamente batterie omologate: nichel-idruro metallico (Ni-MH AAA 600 mAh). L'uso di altri tipi di batterie e di pile normali non ricaricabili può essere pericoloso e compromettere il funzionamento o danneggiare l'apparecchio. In questi casi il fornitore declina ogni responsabilità.

Per inserire gli accumulatori si prega di osservare le indicazioni riportate nel capitolo «Mettere in funzione il portatile».



La tonalità di chiamata, i segnali d'informazione si sentono anche tramite l'altoparlante del portatile.

Quando una di queste funzioni è attivata, non tenere il ricevitore sull'orecchio, perché il volume può risultare dannoso per l'udito.

## Avvertenze

- ⇨ Non immergere le batterie in acqua e non gettarle nel fuoco.
- ⇨ Durante la ricarica, le batterie possono riscaldarsi; si tratta di un fenomeno normale ed assolutamente non pericoloso.
- ⇨ Non usare altri tipi di caricabatterie per evitare di danneggiare le batterie.
- ⇨ Prima di usare il telefono, **i portatori di apparecchi acustici** dovrebbero considerare che i segnali radio possono produrre interferenze nell'apparecchio acustico e causare fastidiosi ronzii.
- ⇨ Non usare il telefono DECT cordless in ambienti a rischio di esplosione (ad es. officine di verniciatura, stazioni di servizio ecc.)
- ⇨ Non collocare la stazione di base/di caricamento fissa nei bagni o nelle docce.
- ⇨ I segnali radio possono compromettere il funzionamento delle apparecchiature mediche.
- ⇨ In caso di mancanza di tensione sulla rete elettrica pubblica o di batterie scariche il telefono DECT cordless non funziona!
- ⇨ Il portatile può essere caricato solo con le batterie inserite e il coperchio del vano batterie applicato.
- ⇨ Non toccare i contatti scoperti!
- ⇨ Per la stazione di base/di caricamento usare esclusivamente gli alimentatori a spina forniti a corredo.

## Smaltimento

Smaltire le batterie, la stazione di base, il portatile, la stazione di caricamento e gli alimentatori di rete nel rispetto dell'ambiente.

# Sommario

Il telefono Avena 118/118 Duo è concepito per l'allacciamento alla rete telefonica analogica.

L'apparecchio è disponibile con un solo portatile (Avena 118) o come set con due portatili e una stazione di caricamento (Avena 118 Duo).

<b>Avvertenze di sicurezza .....</b>	<b>58</b>
<b>Mettere in funzione il telefono .....</b>	<b>61</b>
Contenuto dell'imballaggio .....	61
Luogo di installazione .....	61
Sicurezza contro le intercettazioni .....	62
Installare la stazione di base/di caricamento .....	62
Montaggio a parete .....	63
Collegare il telefono .....	64
Scollegare i cavi d'allacciamento .....	65
Mettere in funzione il portatile .....	66
Indicazioni sul display, tasti, simboli .....	69
Impostare la modalità di selezione .....	72
Attivare/disattivare il blocco tastiera .....	73
Chiamata collettiva (paging) .....	73
<b>Telefonare .....</b>	<b>74</b>
Selezionare numeri di telefono interni ed esterni .....	74
Ricevere una chiamata .....	75
Trasferire sulla linea interna una chiamata esterna .....	76
Ripetizione della selezione .....	77
Voice Mailbox (segreteria telefonica in rete) .....	77
Selezionare dall'elenco chiamate* .....	78
Impostare il volume del ricevitore .....	79
Escludere il microfono del portatile .....	79

\* Solo sulle reti con riconoscimento del numero di telefono (CLIP).  
Informarsi presso il proprio gestore di rete sulla disponibilità di questo servizio.

# Sommario

<b>Impostare il telefono</b> .....	<b>80</b>
Impostare il volume della suoneria .....	80
Impostare la melodia della suoneria .....	80
Selezione abbreviata .....	81
Chiamata diretta (Baby Call) .....	82
Impostare il tempo di flash .....	83
Ripristinare le impostazioni all'acquisto .....	83
Modificare il PIN .....	84
Attivare/disattivare il segnale acustico dei tasti .....	84
<b>Appendice</b> .....	<b>85</b>
Dati tecnici .....	85
Omologazione .....	86
Marchio CE .....	86
Garanzia .....	86
<b>Certificato di garanzia</b> .....	<b>87</b>
<b>Dichiarazione di conformità</b> .....	<b>89</b>

# Mettere in funzione il telefono

## Contenuto dell'imballaggio

L'imballaggio contiene:

### Avena 118

- ⇨ 1 Stazione di base/di caricamento
- ⇨ 1 cavo di allacciamento telefonico
- ⇨ 1 Alimentatore a spina SNG 04-ea
- ⇨ 1 Portatile
- ⇨ 2 tasselli / 2 viti
- ⇨ 2 Accumulatori
- ⇨ 1 Istruzioni per l'uso

### Avena 118 Duo

- ⇨ 1 Stazione di base
- ⇨ 1 Stazione di caricamento
- ⇨ 1 cavo di allacciamento telefonico
- ⇨ 1 Alimentatore a spina SNG 04-ea per la stazione di base
- ⇨ 1 Alimentatore a spina SNG 06-ea per la stazione di caricamento
- ⇨ 2 Portatili
- ⇨ 2 tasselli / 2 viti
- ⇨ 4 Accumulatori
- ⇨ 1 Istruzioni per l'uso

## Luogo di installazione

Per ottenere una portata ottimale, consigliamo di scegliere una posizione centrale rispetto al raggio di azione. Evitare anche l'installazione in nicchie, aree incassate e dietro porte di acciaio. La portata massima tra la stazione di base e il portatile è di circa 300 metri.

A seconda delle caratteristiche ambientali e costruttive, la portata può essere minore.

All'interno degli edifici la portata è in genere inferiore rispetto all'esterno. A seconda delle caratteristiche costruttive e per effetto della trasmissione digitale nell'intervallo di frequenze utilizzato si possono verificare delle zone d'ombra anche all'interno del raggio di portata. In questo caso la qualità di trasmissione potrebbe essere ridotta da ripetute e brevi lacune della conversazione. Un piccolo movimento per uscire dalla zona d'ombra consentirà di ripristinare la solita qualità della conversazione. Quando si esce dall'area di copertura, la connessione viene interrotta se non si rientra nel raggio di portata entro dieci secondi. Per evitare interferenze radio con altri apparecchi elettronici, raccomandiamo di mantenere la stazione di base/di caricamento e il portatile alla massima distanza possibile (almeno 1 m) dagli altri apparecchi.

# Mettere in funzione il telefono

## Sicurezza contro le intercettazioni

Quando si telefona, la stazione di base e il portatile sono collegati tra loro tramite un canale radio. La stazione di base esegue la commutazione tra la rete telefonica e il portatile. Per evitare che altre persone possano ascoltare le vostre chiamate o telefonare abusivamente a vostre spese, la stazione di base e il portatile scambiano costantemente dei segnali d'identificazione. Se i segnali d'identificazione non corrispondono, il collegamento con i portatili non viene nemmeno stabilito.

## Installare la stazione di base/di caricamento

⇨ *La stazione di base/di caricamento non deve essere esposta direttamente ai raggi solari. La stazione di base/di caricamento deve essere protetta dall'acqua. Non può essere installata in ambienti soggetti a condensa, vapori corrosivi o eccessivo accumulo di polvere.*

*La condensa può formarsi in cantine, garage, giardini d'inverno o ripostigli.*

*La temperatura ambiente deve essere compresa tra 5 °C e 40 °C.*

Il luogo di installazione della stazione di base/di caricamento deve essere pulito, asciutto e ben arieggiato. Scegliere un supporto stabile, piano e non soggetto a vibrazioni.

Non collocare la stazione di base/di caricamento nelle immediate vicinanze di altri dispositivi elettronici come ad es. impianti HiFi, apparecchiature per ufficio o forni a microonde per evitare interferenze. Evitare anche di collocare la stazione di base/di caricamento nelle vicinanze di fonti di calore (ad es. radiatori) e di ostacoli (ad es. porte di metallo, pareti spesse, nicchie e armadi).

La stazione di base/di caricamento non dispone di un interruttore di rete. La presa elettrica utilizzata per l'allacciamento deve perciò essere facilmente accessibile.



# Mettere in funzione il telefono

## Montaggio a parete

L'Avena 118/118 Duo può essere agevolmente montato a muro. La confezione comprende due apposite viti e tasselli.

Sistemare i tasselli perpendicolarmente tra loro a una distanza di 90 mm e serrare le viti. Tra la testa della vite e la parete, lasciare uno spazio di circa 3 mm.

Agganciare la stazione di base, collegarla all'alimentazione elettrica e all'allacciamento del telefono.

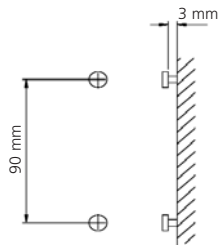

---

### Nota

Tenere conto di quanto segue:

- La presa a 230 V e quella telefonica devono rientrare nella portata del cavo a corredo.
  - La stazione di base non deve essere montata in zone esposte a porte o finestre: pericolo di danni!
  - Attenzione: rischio di danneggiamento delle linee presenti nella parete!
-

# Mettere in funzione il telefono

## Collegare il telefono

Per mettere in funzione il telefono è necessario inserire il cavo di allacciamento telefonico e il cavo di alimentazione.

### Avvertenza di sicurezza

Per la stazione di base/di caricamento usare esclusivamente gli alimentatori forniti!

#### ① Cavo di allacciamento telefonico

Il cavo di allacciamento telefonico dispone di due connettori diversi. Il connettore più piccolo viene inserito nella presa con il simbolo del telefono e viene fatto passare attraverso l'apposita canalina. Il connettore più grande viene inserito nella presa della linea telefonica.

#### ② Cavo di alimentazione

Il cavo di alimentazione viene dapprima inserito nella presa recante il simbolo della spina sul lato inferiore della stazione di base/di caricamento e poi fatto passare nella canalina per cavi. Quindi si inserisce l'alimentatore con spina nella presa a 230 V.

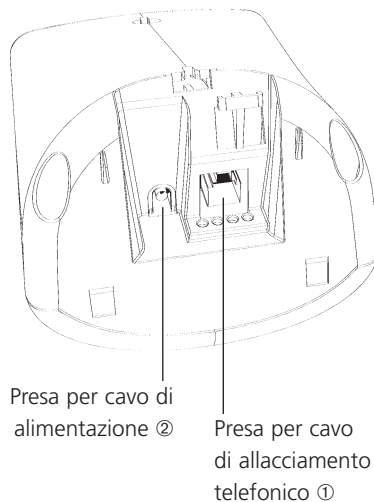

---

### Nota

In caso di interruzione dell'alimentazione elettrica o di alimentatore non inserito il telefono non funziona.

---

# Mettere in funzione il telefono

## Scollegare i cavi d'allacciamento

Estrarre dapprima l'alimentatore a spina dalla presa elettrica 230 V e il connettore dalla presa telefonica.

Per staccare il cavo di allacciamento, spingere (ad es. con una penna a sfera) la linguetta di arresto in direzione del connettore e contemporaneamente estrarre il connettore tirando il cavo.

# Mettere in funzione il telefono

## Mettere in funzione il portatile

Per ricevere chiamate e telefonare con i portatili è necessario dapprima caricare completamente gli accumulatori.

### Inserire gli accumulatori

Sul lato inferiore del portatile un vano batterie ha la funzione di alloggiare due batterie formato AAA.

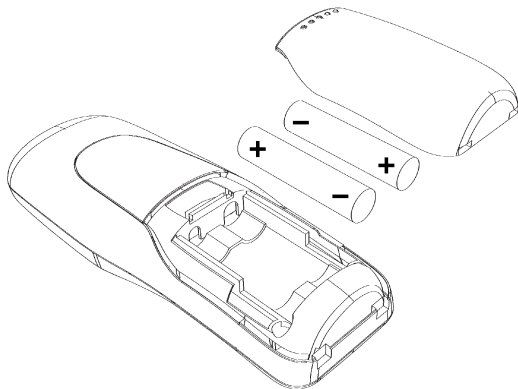

### Rimuovere il coperchio del vano batterie:

Spingere verso il basso il coperchio del vano batterie (circa 3 mm) e quindi sollevarlo.

### Inserire gli accumulatori (rispettare la polarità!):

Inserire gli accumulatori nel vano batterie. Fare attenzione alla giusta polarità degli accumulatori. Inserire gli accumulatori in modo che l'estremità piana (polo negativo) si trovi in corrispondenza della molla sporgente. In caso di errato inserimento degli accumulatori il portatile non funziona e non si possono escludere danni all'apparecchio. Infine applicare il coperchio del vano batterie circa 3 mm più in basso e spingerlo verso l'alto fino ad agganciarlo.



# Mettere in funzione il telefono

## Caricare gli accumulatori

Al momento della consegna dell'apparecchio, gli accumulatori sono scarichi. Per caricarli inserire il portatile nella stazione di base/di caricamento. La fase di carica è segnalata dal lampeggiamento del simbolo della batteria sul portatile. Il tempo di carica degli accumulatori è di circa 14 ore.

- 
- Nota**
- Il portatile non deve essere inserito nella stazione di base/di caricamento senza batterie.
  - Non usare altri tipi di caricatori per evitare di danneggiare le batterie.
- 

Il livello di carica è indicato dai seguenti simboli sul display del portatile:

-  batterie «scariche»
-  batterie cariche «a 1/2»
-  batterie «cariche»

Quando vengono inseriti accumulatori nuovi, l'indicazione del livello di carica del portatile (1/2, cariche) è affidabile solo dopo aver eseguito un ciclo di carica completo.

Quando il simbolo del accumulatore smette di lampeggiare, inserire il connettore nella presa telefonica.

Il telefono ora è pronto per l'uso.

---

### Importante!



- Ricordare che in caso di inserimento di batterie nuove, per essere affidabile, l'indicazione del livello di carica richiede l'esecuzione di un ciclo di carica completo.
- Utilizzare esclusivamente batterie NiMH, mai pile normali.

# Mettere in funzione il telefono

---

**Nota** Dopo ogni conversazione è possibile riporre il portatile nella stazione di base/di ricarica. Il processo di carica è gestito elettronicamente per consentire una ricarica ottimale delle batterie nei diversi stadi di carica. Evitare di togliere le batterie dal portatile senza motivo per non comprometterne la ricarica ottimale.

Con le batterie completamente cariche è possibile telefonare fino a 10 ore.

Quando la capacità delle batterie raggiunge il limite inferiore, sul display lampeggia il simbolo  e viene emesso il tono di avviso batterie scariche. Restano disponibili circa 10 minuti di conversazione.

---

# Mettere in funzione il telefono

## Indicazioni sul display, tasti, simboli

### Indicazioni sul display

Il display riporta informazioni sullo stato corrente del telefono.

L'indicazione di stand-by illustrata in basso informa che il portatile è pronto per l'uso.

Il significato dei simboli nella riga superiore del display è il seguente:



Il simbolo è acceso in modo permanente in presenza di un collegamento con la stazione di base. Il simbolo lampeggia quando il portatile si trova al limite del raggio di portata della stazione di base utilizzata.



È stato premuto il tasto di conversazione



È stato disattivato l'audio del portatile, il microfono è escluso.



È stata disattivata la suoneria.



È stato attivato il blocco tastiera.



Indica la presenza di nuove voci nell'elenco chiamate\*.



Indica il livello di carica delle batterie. Due segmenti indicano che le batterie sono cariche o quasi del tutto cariche; l'assenza di segmenti o il lampeggiamento del simbolo vuoto indica che il portatile deve essere riposto nella stazione di base/di caricamento per la ricarica.

---

**Nota** Al termine della chiamata la durata della conversazione appare sul display.

---

\* Solo sulle reti con riconoscimento del numero di telefono (CLIP).

Informarsi presso il proprio gestore di rete sulla disponibilità di questo servizio.

---

# Mettere in funzione il telefono

## Tasti del portatile



Aprire l'elenco chiamate\*, per lo scorrimento premere più volte il tasto.



Ripetere la selezione dell'ultimo numero chiamato, per lo scorrimento premere più volte il tasto.



Ha diverse funzioni a seconda della situazione.

⇨ In fase di inserimento cancella l'ultima cifra sul display.

⇨ Premendo questo tasto si torna all'indicazione di stand-by.

Premendo a lungo il tasto, quando è visualizzata una memoria di selezione abbreviata in modalità di elaborazione o una voce nell'elenco chiamate\* nella ripetizione della selezione, la voce in questione viene cancellata.

⇨ Durante una chiamata con questo tasto si esclude il microfono.



Aprire la memoria di selezione abbreviata, per lo scorrimento premere più volte il tasto.



Tasto «R» con funzione Flash. Avena 118 Duo: Premendo a lungo il tasto: chiamare l'altro portatile (chiamata interna).



Tasto per iniziare e terminare la programmazione.



Tasto di conversazione. Corrisponde ad «alzare o abbassare la cornetta» nei telefoni tradizionali.



Tasti numerici per inserire i numeri di telefono. Scritta ABC (numeri «vanity» o «alfanumerici») sull'apparecchio. Tasto «0»: Premendo a lungo in fase di inserimento, si inserisce una pausa tra due cifre.



Premendo a lungo il tasto 1 si stabilisce un collegamento alla Voice Mail-box in rete.



Tasto cancelletto per inserire il carattere «cancelletto». La successione dei segni 34# viene rappresentata nel modo seguente: . Premendo a lungo in stand-by si attiva/disattiva il blocco tastiera.



Tasto asterisco per inserire il carattere «asterisco» in fase di inserimento . Premendo a lungo in stand-by si attiva/disattiva la suoneria.

\* Solo sulle reti con riconoscimento del numero di telefono (CLIP).

Informarsi presso il proprio gestore di rete sulla disponibilità di questo servizio.



# Mettere in funzione il telefono

## In modalità di programmazione:



Attivazione/disattivazione della chiamata diretta.



Impostazione del volume del ricevitore.



Impostazione della melodia della suoneria.



Impostazione del volume della suoneria.

## Portatile:

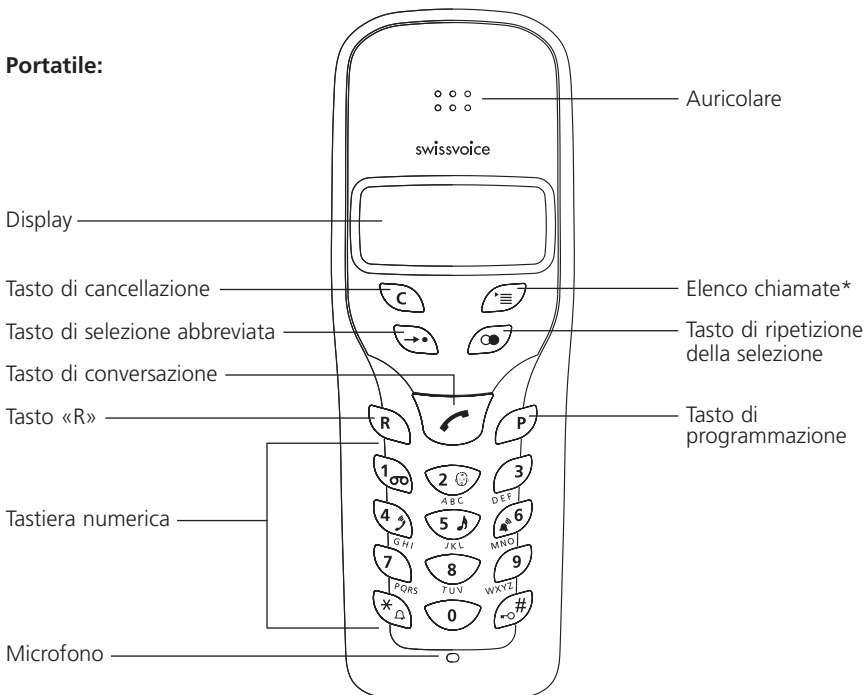

\* Solo sulle reti con riconoscimento del numero di telefono (CLIP).

Informarsi presso il proprio gestore di rete sulla disponibilità di questo servizio.

# Mettere in funzione il telefono

## Tasto sulla stazione di base

Tasto di paging sulla stazione di base per l'attivazione di una chiamata paging (chiamata collettiva).

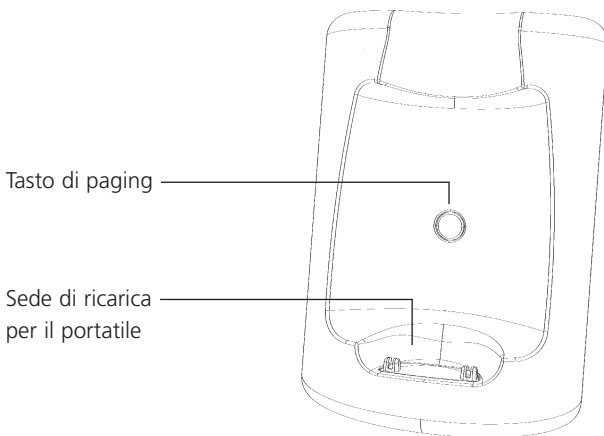

## Impostare la modalità di selezione

La selezione dei numeri di chiamata può avvenire mediante selezione a toni o a impulsi. Alla consegna, è impostata la selezione a toni. Per modificare la modalità di selezione:



Premere il tasto di programmazione.



Premere il tasto asterisco.

Premere «1» per la selezione a impulsi o «2» per la selezione a toni.



Terminare l'impostazione con il tasto di programmazione.

# Mettere in funzione il telefono

## Attivare/disattivare il blocco tastiera

Quando si porta il portatile in tasca, attivare il blocco tastiera. In tal modo si evita la selezione accidentale di un numero di telefono. Quando giunge una chiamata, il blocco tastiera viene disattivato per la durata della chiamata.

### Attivare il blocco tastiera



Premere il tasto cancelletto per circa 2 secondi.

Il display visualizza il simbolo raffigurante una chiave .

### Disattivare il blocco tastiera



Premere il tasto cancelletto per circa 2 secondi.

---

### Nota

Quando è attivato il blocco tastiera non è possibile chiamare.

Sul display appare  per indicare che il blocco tastiera è attivato.

---

## Chiamata collettiva (paging)

Se si è smarrito il portatile, è possibile rintracciarlo con una chiamata collettiva dalla stazione di base. Il portatile squilla per 60 secondi, purché sia raggiungibile (ovvero si trovi entro il raggio di portata e sia operativo).

### Chiamata collettiva (paging) dalla stazione di base:

Premere il tasto di paging sulla stazione di base.

### Terminare una chiamata

Premere il tasto di conversazione sul portatile.

# Telefonare

## Selezionare numeri di telefono interni ed esterni

Alla stazione di base sono annunciati uno o due portatili. Se avete acquistato Avena 118 Duo siete in possesso di due portatili. In questo caso potete effettuare delle chiamate «interne» da un portatile all'altro.

### Selezionare un numero di telefono interno



Premere il tasto  per circa 2 secondi per chiamare l'altro portatile.

#### Per terminare una conversazione:



Premere il tasto di conversazione.

### Selezionare un numero di telefono esterno



Premere il tasto di conversazione.



Digitare il numero di telefono esterno desiderato.  
Il numero di telefono viene selezionato.

#### Per terminare una conversazione:



Premere il tasto di conversazione.

---

## Nota

I numeri di telefono possono essere selezionati anche con la preparazione di selezione. A tal scopo digitare dapprima il numero di telefono, eventualmente correggerlo con il tasto di cancellazione , quindi premere il tasto di conversazione; ora il numero di telefono viene selezionato.

È possibile inserire una pausa di selezione fra due cifre premendo a lungo il tasto numerico «0».

L'Avena 118/118 Duo supporta l'inserimento di numeri di telefono composti da un massimo di 18 cifre.

# Telefonare

## Ricevere una chiamata

Le chiamate vengono segnalate acusticamente e visivamente sul display del portatile.

- ⇨ Il numero di telefono del chiamante viene visualizzato sul display quando il proprio operatore di rete supporta questo servizio.
- ⇨ Il numero di telefono non viene visualizzato quando il chiamante ha scelto di restare anonimo, ovvero non ha autorizzato la trasmissione del proprio numero di telefono, oppure quando ciò non è possibile per motivi tecnici.

## Ricevere una chiamata



Premere il tasto di conversazione.



Effettuare la conversazione.

---

**Nota** È possibile impostare il volume e la melodia della suoneria.

---

# Telefonare

## Trasferire sulla linea interna una chiamata esterna

Si è ricevuta una chiamata esterna e si desidera inoltrarla sulla linea interna al secondo portatile.



È in corso una conversazione esterna.



Premere il tasto  per circa 2 secondi. La comunicazione viene messa in attesa e viene chiamato il secondo portatile. È possibile parlare con l'utente interno.



Premere il tasto conversazione per trasferire la chiamata sull'altro portatile.

Quando l'utente interno riappende, si parla nuovamente con l'utente esterno. In caso di mancata risposta dell'utente interno, premere il tasto  per circa 2 secondi. A questo punto si è nuovamente collegati con l'utente esterno.

## Passare da un interlocutore all'altro (spola)



Premere il tasto  per circa 2 secondi. Si parla con il rispettivo interlocutore.

## Ripetizione della selezione

Gli ultimi 10 numeri di telefono selezionati si ottengono con il tasto di ripetizione della selezione.



L'elenco dei numeri selezionati viene aperto. L'ultimo numero selezionato appare per primo sul display. Per scorrere l'elenco, premere ripetutamente il tasto di ripetizione della selezione.



Premuto brevemente: si torna alla visualizzazione di stand-by.



Premuto a lungo: la voce visualizzata viene cancellata.



Premere il tasto di conversazione. Il numero di telefono viene selezionato.

## Voice Mailbox (segreteria telefonica in rete)

Molti operatori di rete offrono la possibilità di avere una propria segreteria telefonica in rete (Voice Mailbox). Per semplificare la consultazione della Voice Mailbox è possibile memorizzare il numero di telefono sul tasto «1».

## Programmare il numero d'accesso



Premere il tasto di programmazione.



Premere la cifra 8.



Inserire il PIN (alla consegna «0000»).



Premere il tasto di programmazione.



Digitare il numero di telefono.



Premere il tasto di programmazione.

# Telefonare

## Consultare la Voice Mailbox



Premete il tasto per più di 2 secondi. Il collegamento alla propria Voice Mailbox viene stabilito.

## Selezionare dall'elenco chiamate

Se il proprio operatore di rete supporta il riconoscimento del numero di telefono (CLIP), vengono memorizzati nell'elenco i numeri di telefono trasmessi (max. 18 cifre) delle chiamate perse. L'elenco chiamate comprende max. 10 voci. Se l'elenco è pieno, viene cancellata la voce meno recente e la nuova voce viene memorizzata al primo posto dell'elenco.

Le nuove chiamate a cui non si è risposto vengono segnalate sul display con .

## Selezionare il numero di telefono dall'elenco chiamate



Premere il tasto elenco chiamate. Viene visualizzata la voce più recente.



Premere il tasto di conversazione. Viene selezionato il numero di telefono visualizzato sul display.

oppure...



Scorrere l'elenco chiamate, esaminare i numeri di telefono delle chiamate perse ed eventualmente richiamare.



premuto brevemente: si torna alla visualizzazione di stand-by.  
premuto a lungo: la voce visualizzata viene cancellata e viene visualizzata la voce successiva.

## Cancellare l'intero elenco chiamate

Premere in sequenza i seguenti tasti:    .



# Telefonare

## Impostare il volume del ricevitore

È possibile impostare il volume del ricevitore su tre livelli.



Premere il tasto di programmazione.



Premere la cifra 4. Viene visualizzata la voce corrente (ad es. «2/3» indica il livello intermedio 2 di 3)



Impostare il volume desiderato con i tasti numerici 1, 2 o 3.



Terminare l'impostazione con il tasto di programmazione.

## Escludere il microfono del portatile

Quando si desidera che l'interlocutore non senta, ad es. quando si parla ad una persona presente, è possibile disattivare temporaneamente l'audio del portatile.



È in corso una conversazione



Premere il tasto C, sul display appare .

La chiamata viene «messa in attesa»; l'interlocutore non può sentire.



Premere il tasto C. L'interlocutore è nuovamente in grado di sentire.

# Impostare il telefono

## Impostare il volume della suoneria

È possibile impostare il volume della suoneria su tre livelli.



Premere il tasto di programmazione.





Premere la cifra 6. Viene visualizzata la voce corrente (ad es. «2/3» indica il livello intermedio 2 di 3)



Impostare il volume desiderato con i tasti 1, 2 o 3.



Terminare l'impostazione con il tasto di programmazione.

È possibile attivare e disattivare la suoneria premendo a lungo il tasto  (circa 2 secondi). Quando la suoneria è disattivata sul display appare .

## Impostare la melodia della suoneria

Si può scegliere tra 6 diverse melodie.



Premere il tasto di programmazione.



Premere la cifra 5. Viene visualizzata la voce corrente (ad es. «2/6» indica la seconda delle sei possibilità)



Impostare la melodia desiderata con i tasti numerici 1, 2, 3, 4, 5 o 6.



Terminare l'impostazione con il tasto di programmazione.

# Impostare il telefono

## Selezione abbreviata

L'Avena 118/118 Duo offre 10 numeri di selezione abbreviata.

### Comporre il numero di selezione abbreviata



Premere il tasto di selezione abbreviata.

Viene visualizzata la prima voce. Per scorrere le altre voci premere più volte il tasto di selezione abbreviata oppure digitare una cifra da 1 a 9.



Premere il tasto di conversazione; il numero di telefono viene selezionato. Per interrompere la funzione senza selezionare, premere il tasto

### Inserire o modificare il numero di selezione abbreviata



Premere il tasto di programmazione.



Premere il tasto di selezione abbreviata.

Viene visualizzata la prima voce (0). Per scorrere le altre voci premere più volte il tasto di selezione abbreviata.

Viene visualizzato un numero di telefono già memorizzato. È possibile cancellare singole cifre da destra a sinistra premendo brevemente il tasto

; premendo a lungo il tasto

si cancellano tutte le cifre. Una pausa di selezione tra due cifre si inserisce premendo a lungo il tasto numerico «0».



Inserire il numero di telefono.



Terminare l'impostazione con il tasto di programmazione.

### Cancellare tutti i numeri di selezione abbreviata

Premere in sequenza i seguenti tasti:

# Impostare il telefono

## Chiamata diretta (Baby Call)

È possibile programmare un numero di telefono da selezionare premendo un tasto qualsiasi (tranne il tasto di programmazione) quando è attiva la chiamata diretta.

### Attivare/disattivare la chiamata diretta



Premere il tasto di programmazione.



Premere la cifra 2.



Inserire il PIN a quattro cifre.



Premere il tasto di programmazione.

Se la chiamata diretta era disattivata, ora viene attivata; se era attiva, ora viene disattivata.



Terminare l'impostazione con il tasto di programmazione. Se è attiva la chiamata diretta, sul display viene visualizzato il numero di chiamata diretta.

### Inserire o modificare il numero di chiamata diretta.



Premere il tasto di programmazione.





Premere la cifra 3.



Inserire il PIN a quattro cifre.



Premere il tasto di programmazione.

Viene visualizzato un numero di telefono già memorizzato. È possibile cancellare singole cifre da destra a sinistra premendo brevemente il tasto ; premendo a lungo il tasto  si cancellano tutte le cifre. Una pausa di selezione tra due cifre si inserisce premendo a lungo il tasto numerico «0».



Inserire il numero di telefono da selezionare come numero di chiamata diretta.



Terminare l'impostazione con il tasto di programmazione.

# Impostare il telefono

## Impostare il tempo di flash

È possibile commutare il tempo di flash. Scegliere tra 80 ms e 600 ms.



Premere il tasto di programmazione.



Premere il tasto R e la cifra 1. Viene impostato il tempo di flash 80 ms.

oppure per esempio



Premere il tasto R e la cifra 5. Viene impostato il tempo di flash 250 ms.

Impostazioni possibili:

1 = 80 ms; 2 = 100 ms; 3 = 120 ms; 4 = 180 ms; 5 = 250 ms;  
6 = 300 ms; 7 = 600 ms



Terminare l'impostazione con il tasto di programmazione.

Nell'impostazione della durata del flash tenere conto anche delle istruzioni per l'uso del centralino telefonico utilizzato.

## Ripristinare le impostazioni all'acquisto

Con questa procedura è possibile ripristinare le impostazioni iniziali per tutte le singole impostazioni del telefono che sono state modificate.



Premere il tasto di programmazione.



Premere la cifra 9.



Inserire il PIN.



Terminare l'impostazione con il tasto di programmazione.

# Impostare il telefono

## Modificare il PIN

Il PIN è un numero segreto a quattro cifre con la funzione di proteggere la stazione di base e i portatili dall'accesso non autorizzato.

Alla consegna il PIN di sistema è impostato su «0000».



Premere il tasto di programmazione.



Premere la cifra 1.



Inserire il vecchio PIN a quattro cifre (alla consegna «0000»).



Premere il tasto di programmazione.



Inserire il nuovo PIN a quattro cifre.



Premere il tasto di programmazione.



Ripetere per sicurezza l'inserimento del nuovo PIN.



Confermare con il tasto di programmazione. Il nuovo PIN di sistema è stato memorizzato.

## Attivare/disattivare il segnale acustico dei tasti



Premere il tasto di programmazione.



Premere la cifra 7. Il segnale acustico dei tasti viene attivato o disattivato in funzione dell'impostazione corrente.



Terminare l'impostazione con il tasto di programmazione.

## Dati tecnici

Standard: DECT

Numero di canali: 120 canali duplex

Frequenze: da 1880 MHz a 1900 MHz

Metodo duplex:

a divisione di tempo, 10 ms lunghezza trama

Ampiezza canale: 1728 kHz

Bit rate: 1152 kBit / s

Modulazione: GFSK

Codifica voce: 32 kBit / s

Potenza trasmissione:

10 mW (potenza media per canale)

Portata:

fino a 300 metri all'aperto,

fino a 50 metri negli edifici

Alimentazione stazione di base/

di caricamento:

220/230 V / 50 Hz (alimentatore a spina)

Alimentazione stazione di base/

di caricamento: circa 1,8 VA

Durata portatili:

in stand-by/in conversazione

600 mAh = circa 100h / circa 10h

Tempo di ricarica degli accumulatori:

circa 14 ore

Condizioni ambientali ammesse per il fun-

zionamento dei portatili:

da 5 °C a 40 °C.

Condizioni ambientali ammesse per il funzionamento della stazione di base/ di caricamento:

da 5 °C a 40 °C;

umidità relativa dal 20% al 70%

Temperatura di immagazzinamento ammissa: da 0 °C a + 60 °C

Tipo di selezione: DTMF/impulsi

Funzione tasto R: Flash 80, 100, 120, 180, 250, 300, 600 ms

Dimensioni stazione di base:

larghezza / altezza / profondità = 115 x 100 x 70 mm

Dimensioni portatili:

lunghezza / larghezza / altezza = 149 x 51 x 25 mm

Dimensioni caricatore:

lunghezza / larghezza / altezza = 65 x 60 x 70 mm

Peso stazione di base: 152 g

Peso di un portatile:

102 g (senza accumulatori),

124 g (con gli accumulatori)

Peso caricatore: 44 g

Lunghezza del cavo di allacciamento: 3 m

Lunghezza del cavo dell'alimentatore: 3 m

Alimentatore a spina: spina europea

# Appendice

## Omologazione

Questo apparecchio telefonico cordless DECT è conforme ai requisiti fondamentali della Direttiva R&TTE 99/5/CE ed è previsto per il collegamento e il funzionamento nello Stato membro riportato sulla stazione di base e/o sull'imballaggio.

## Marchio CE

Questo prodotto è conforme ai requisiti della direttiva UE: 99/5/EG Direttiva riguardante le apparecchiature radio e le apparecchiature terminali di telecomunicazione e il reciproco riconoscimento della loro conformità.



La conformità con la direttiva sopra menzionata conservazione è confermata dal marchio CE sull'apparecchio.

## Garanzia

Il vostro apparecchio è coperto da garanzia a partire dalla data d'acquisto, nei limiti delle disposizioni legali vigenti nel paese in cui è stato acquistato l'apparecchio.

Quale dimostrazione della data d'acquisto vi preghiamo di conservare la prova d'acquisto oppure il foglio di garanzia dovutamente compilato da parte del venditore. Nel periodo di garanzia, vengono eliminati gratuitamente tutti i guasti che derivano da difetti di materiale o di fabbricazione. La prestazione di garanzia avviene tramite riparazione o sostituzione dell'apparecchio guasto, su decisione del fornitore.

Non sono coperti dalla garanzia il materiale di consumo (ad esempio gli accumulatori), difetti che riducono in modo irrilevante il valore o l'uso dell'apparecchio, nonché guasti che derivano da uso improprio, usura o interventi effettuati da terzi. Sono esclusi da questa garanzia eventuali danni conseguenti dovuti all'uso dell'apparecchio, guasto o difetto del prodotto, in particolare viene esclusa ogni responsabilità per danni patrimoniali. In caso di guasto coperto da garanzia vi preghiamo di rivolgervi al punto vendita presso il quale avete acquistato il telefono.



# Garantieschein / Bon de garantie / Certificato di garanzia

## swissvoice Warranty Certificate

*Garantieschein, Bon de garantie, Certificato di garanzia, Garantiebewijs, Takuutodistus, Garantibevis, Garantisedel, Garantibevis, Certificado de Garantía, Talão de garantia*

<b>device type:</b>	(Gerätetyp, type d'appareil, tipo di apparecchio, toesteltype, laitetyyppi, maskintype, apparattyp, apparattype, modelo del aparato, modelo do aparelho):
<b>serial number:</b>	(Seriennummer, numéro de série, numero di serie, serienummer, sarjanumero, serienummer, serienummer, serienummer, número de serie, número de série):
<b>dealer's stamp:</b>	(Händlerstempel, sceau du vendeur, timbro del rivenditore, stempel van de dealer, kaupiaan leima, forhandlerens stempel, försäljarens stämpel, forhandlerstempel, sello del comerciante. carimbo do vendedor):
<b>dealer's signature:</b>	(Unterschrift des Händlers, signature du vendeur, firma del rivenditore, handtekening van de dealer, kaupiaan allekirjoitus, forhandlerens underskrift, försäljarens underskrift, forhandlers underskrift, firma del comerciante, assinatura do vendedor):  <hr/>
<b>date of purchase:</b>	(Kaufdatum, date d'achat, data d'acquisto, datum van aankoop, ostopäiväys, kjøpsdato, datum för köpet, salgsdato, fecha de adquisición, data de compra):





# swissvoice

## Konformitätserklärung Declaration of Conformity Déclaration de Conformité

Wir:  
We:  
Nous:

Swissvoice AG

Adresse: Fabrikstrasse 8  
Address: CH-4614 Haegendorf  
Adresse: Switzerland

erklären, dass das Produkt / declare that the product / déclarons que le produit:

Type: DECT Cordless Telephone  
Basisstation, Ladestation und Handgeräte / Base station,  
charging bay and  
handsets / Station de base, station de recharge et combinés

Model: Avena 118 /118 Duo

die grundlegenden Anforderungen gemäss Artikel 3 der nachstehenden EU-  
Richtlinie erfüllt:  
meets the essential requirements according to article 3 of the following EC-  
Directive:  
est conforme aux exigences essentielles de l'article 3 de la Directive CE:

Richtlinie 1999/5/EG des Europäischen Parlaments und des Rates vom 9. März  
1999 über Funkanlagen und Telekommunikationsendeinrichtungen und die  
gegenseitige Anerkennung ihrer Konformität

Directive 1999/5/EC of the European Parliament and of the Council of 9  
March 1999 on radio equipment and telecommunications terminal equipment and  
the mutual recognition of their conformity

Directive 1999/5/CE du Parlement Européen et du Conseil du 9 mars 1999  
concernant les équipements hertziens et les équipements terminaux de  
télécommunications et la reconnaissance mutuelle de leur conformité

und dass die folgenden harmonisierten Normen angewandt wurden:  
and that the following harmonised standards have been applied:  
et que les standards harmonisés suivants ont été appliqués:

EN 60950, EN 301489-6, EN 301406

Haegendorf, 22. 10. 2004

  
J. Zipp

  
T.V. W. Gysbertse

Internet:

[www.swissvoice.net](http://www.swissvoice.net)

© Swissvoice Systems AG 2004

Alle Rechte sowie Liefermöglichkeiten und technische Änderungen vorbehalten.

Tous droits, possibilités de livraison ainsi que toutes modifications techniques réservés.

Con tutti i diritti riservati nonché con riserva di verificare la disponibilità di fornitura e con riserva di modifiche tecniche.

20402016xx\_ba\_000\_a0

SV 20402016