

Deutsch	3
English	12
Français	20
Italiano	29
Nederlands	38
Español	47
Português	57
Dansk	67
Norsk	76
Svenska	84
Suomi	92
Ελληνικά	101
Türkçe	110
Русский	119
Magyar	129
Čeština	138
Slovenščina	147
Polski	155
Românește	164
Slovenčina	173
Hrvatski	182
Српски	190
Български	199
Eesti	208
Latviešu	216
Lietuviškai	225
Українська	234

Register and win!  
[www.karcher.com](http://www.karcher.com)

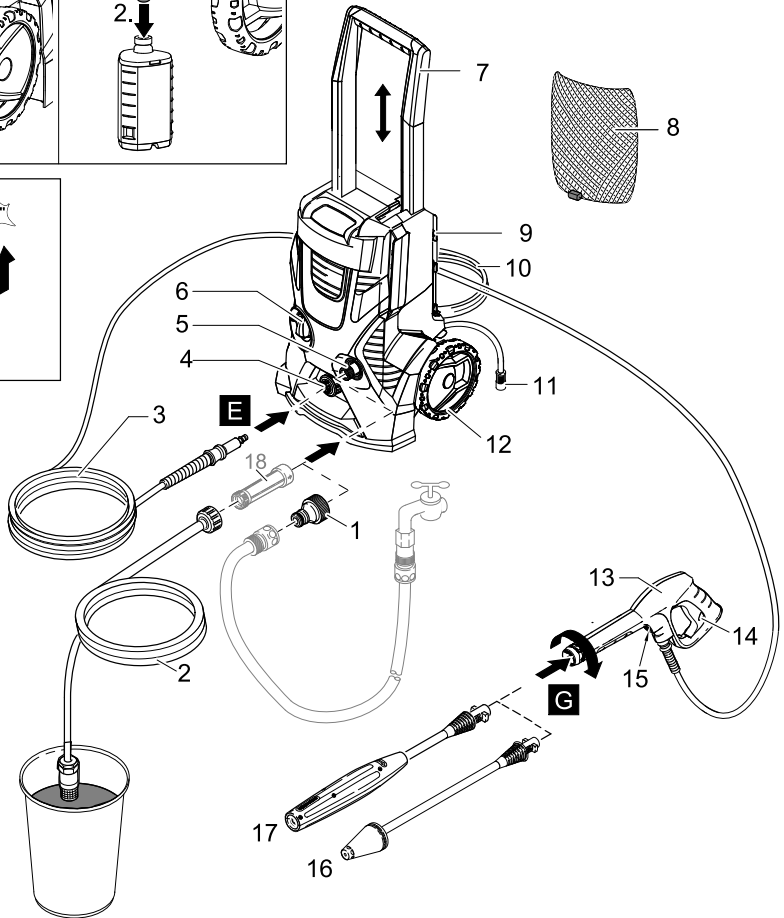

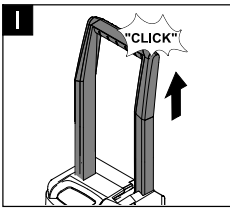
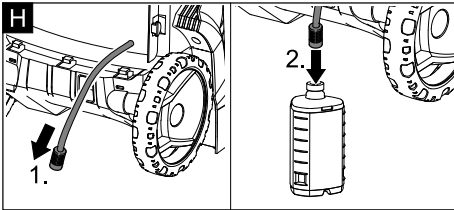
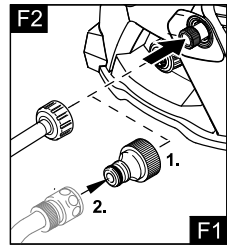
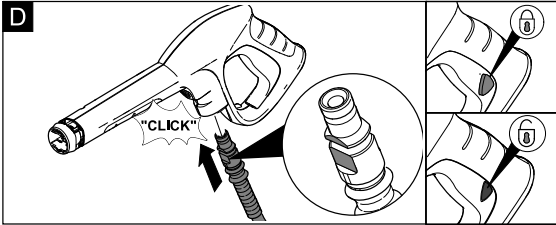
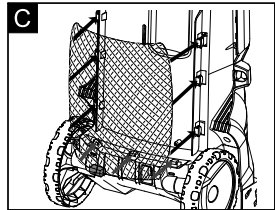
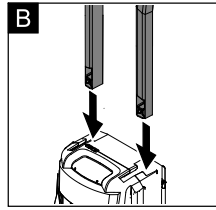
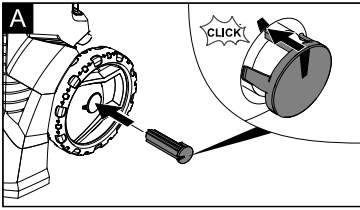

## Inhaltsverzeichnis

Allgemeine Hinweise . . . . .	DE 3
Sicherheitshinweise . . . . .	DE 4
Bedienung . . . . .	DE 5
Transport . . . . .	DE 9
Lagerung . . . . .	DE 9
Pflege und Wartung . . . . .	DE 9
Hilfe bei Störungen . . . . .	DE 10
Technische Daten . . . . .	DE 11
EG-Konformitätserklärung . . . . .	DE 11

## Allgemeine Hinweise

### Sehr geehrter Kunde,



Lesen Sie vor der ersten Benutzung Ihres Gerätes diese Originalbetriebsanleitung, handeln Sie danach und bewahren Sie diese für späteren Gebrauch oder für Nachbesitzer auf.

### Bestimmungsgemäße Verwendung

Verwenden Sie diesen Hochdruckreiniger ausschließlich für den Privathaushalt:

- zum Reinigen von Maschinen, Fahrzeugen, Bauwerken, Werkzeugen, Fassaden, Terrassen, Gartengeräten usw. mit Hochdruck-Wasserstrahl (bei Bedarf mit Zusatz von Reinigungsmitteln).
- mit von KÄRCHER zugelassenen Zubehörteilen, Ersatzteilen und Reinigungsmitteln. Beachten Sie die Hinweise, die den Reinigungsmitteln beigegeben sind.

### Symbole in der Betriebsanleitung

#### **Gefahr**

*Für eine unmittelbar drohende Gefahr, die zu schweren Körperverletzungen oder zum Tod führt.*

#### **Warnung**

*Für eine möglicherweise gefährliche Situation, die zu schweren Körperverletzungen oder zum Tod führen könnte.*

#### **Vorsicht**

*Für eine möglicherweise gefährliche Situation, die zu leichten Verletzungen oder zu Sachschäden führen kann.*

## Symbole auf dem Gerät



*Hochdruckstrahl nicht auf Personen, Tiere, aktive elektrische Ausrüstung oder auf das Gerät selbst richten. Gerät vor Frost schützen.*

## Umweltschutz



Die Verpackungsmaterialien sind recycelbar. Bitte werfen Sie die Verpackungen nicht in den Hausmüll, sondern führen Sie diese einer Wiederverwertung zu.



Altgeräte enthalten wertvolle recyclingfähige Materialien, die einer Verwertung zugeführt werden sollten.

Bitte entsorgen Sie Altgeräte deshalb über geeignete Sammelsysteme.



Die Entnahme von Wasser aus öffentlichen Gewässern ist in einigen Ländern nicht erlaubt.



Arbeiten mit Reinigungsmitteln dürfen nur auf flüssigkeitsdichten Arbeitsflächen mit Anschluss an die Schmutzwasserkanalisation durchgeführt werden. Reinigungsmittel nicht in Gewässer oder Erdreich eindringen lassen.



Reinigungsarbeiten, bei denen ölhaltiges Abwasser entsteht z. B. Motorwäsche, Unterbodenwäsche dürfen nur an Waschplätzen mit Ölabscheider durchgeführt werden.



Geringerer Wasser- und Stromverbrauch durch die Geräteschalterstellung „eco“ (siehe Kapitel Bedienung).

### Hinweise zu Inhaltsstoffen (REACH)

Aktuelle Informationen zu Inhaltsstoffen finden Sie unter:

[www.kaercher.de/REACH](http://www.kaercher.de/REACH)

## Garantie

In jedem Land gelten die von unserer zuständigen Vertriebsgesellschaft herausgegebenen Garantiebedingungen. Etwaige Störungen an Ihrem Gerät beseitigen wir innerhalb der Garantiefrist kostenlos, sofern ein Material- oder Herstellungsfehler die Ursache sein sollte. Im Garantiefall

wenden Sie sich bitte mit Kaufbeleg an Ihren Händler oder die nächste autorisierte Kundendienststelle.

(Adresse siehe Rückseite)

## Sicherheitshinweise

### **⚠ Gefahr**

- Netzstecker und Steckdose niemals mit feuchten Händen anfassen.
- Das Gerät nicht in Betrieb setzen, wenn die Netzanschlussleitung oder wichtige Teile des Gerätes, z.B. Hochdruckschlauch, Handspritzpistole oder Sicherheitseinrichtungen beschädigt sind.
- Netzanschlussleitung mit Netzstecker vor jedem Betrieb auf Schäden prüfen. Beschädigte Netzanschlussleitung unverzüglich durch autorisierten Kundendienst/Elektro-Fachkraft austauschen lassen.
- Hochdruckschlauch vor jedem Betrieb auf Schäden prüfen. Beschädigten Hochdruckschlauch unverzüglich austauschen.
- Der Betrieb in explosionsgefährdeten Bereichen ist untersagt.
- Beim Einsatz des Gerätes in Gefahrbereichen (z.B. Tankstellen) sind die entsprechenden Sicherheitsvorschriften zu beachten.
- Hochdruckstrahlen können bei unsachgemäßem Gebrauch gefährlich sein. Der Strahl darf nicht auf Personen, Tiere, aktive elektrische Ausrüstung oder auf das Gerät selbst gerichtet werden.
- Den Hochdruckstrahl nicht auf andere oder sich selbst richten, um Kleidung oder Schuhwerk zu reinigen.
- Keine Gegenstände abspritzen, die gesundheitsgefährdende Stoffe (z.B. Asbest) enthalten.
- Fahrzeugreifen/Reifenventile können durch den Hochdruckstrahl beschädigt werden und platzen. Erstes Anzeichen hierfür ist eine Verfärbung des Reifens. Beschädigte Fahrzeugreifen/Reifenventile sind lebensgefährlich. Mindestens

30 cm Strahlabstand bei der Reinigung einhalten!

### ■ Explosionsgefahr!

Keine brennbaren Flüssigkeiten versprühen.

Niemals lösungsmittelhaltige Flüssigkeiten oder unverdünnte Säuren und Lösungsmittel ansaugen! Dazu zählen z.B. Benzin, Farbverdünner oder Heizöl. Der Sprühnebel ist hochentzündlich, explosiv und giftig. Kein Aceton, unverdünnte Säuren und Lösungsmittel verwenden, da sie die am Gerät verwendeten Materialien angreifen.

### ⚠ Warnung

- Netzstecker und Kupplung einer Verlängerungsleitung müssen wasserdicht sein und dürfen nicht im Wasser liegen.
- Ungeeignete Verlängerungsleitungen können gefährlich sein. Verwenden Sie im Freien nur dafür zugelassene und entsprechend gekennzeichnete Verlängerungsleitungen mit ausreichendem Leitungsquerschnitt:  
1 - 10 m: 1,5 mm<sup>2</sup>; 10 - 30 m: 2,5 mm<sup>2</sup>
- Verlängerungsleitung immer vollständig von der Kabeltrommel abwickeln.
- Hochdruckschläuche, Armaturen und Kupplungen sind wichtig für die Gerätesicherheit. Nur vom Hersteller empfohlene Hochdruckschläuche, Armaturen und Kupplungen verwenden.
- Dieses Gerät ist nicht dafür bestimmt, durch Personen mit eingeschränkten physischen, sensorischen oder geistigen Fähigkeiten benutzt zu werden. Das Gerät darf nicht von Kindern oder nicht unterwiesenen Personen betrieben werden. Kinder sollten beaufsichtigt werden, um sicherzustellen, dass sie nicht mit dem Gerät spielen. Verpackungsfolien von Kindern fernhalten, es besteht Erststickungsgefahr!
- Der Benutzer hat das Gerät bestimmungsgemäß zu verwenden. Er hat die örtlichen Gegebenheiten zu berücksichtigen und beim Arbeiten mit dem Gerät auf Personen im Umfeld zu achten.

- *Das Gerät nicht verwenden, wenn sich andere Personen in Reichweite befinden, es sei denn, sie tragen Schutzkleidung.*
- *Zum Schutz vor zurückspritzendem Wasser oder Schmutz geeignete Schutzkleidung und Schutzbrille tragen.*

### **Vorsicht**

- *Bei längeren Betriebspausen Gerät am Hauptschalter / Geräteschalter ausschalten oder Netzstecker ziehen.*
- *Das Gerät bei Temperaturen unter 0 °C nicht betreiben.*
- *Mindestens 30 cm Strahlabstand bei der Reinigung von lackierten Oberflächen einhalten, um Beschädigungen zu vermeiden.*
- *Das Gerät niemals unbeaufsichtigt lassen, solange das Gerät in Betrieb ist.*
- *Darauf achten, dass Netzanschluss- oder Verlängerungsleitung nicht durch Überfahren, Quetschen, Zerren oder dergleichen verletzt oder beschädigt werden. Die Netzleitungen vor Hitze, Öl und scharfen Kanten schützen.*
- *Alle stromführenden Teile im Arbeitsbereich müssen strahlwassergeschützt sein.*
- *Das Gerät darf nur an einen elektrischen Anschluss angeschlossen werden, der von einem Elektroinstallateur gemäß IEC 60364 ausgeführt wurde.*
- *Das Gerät nur an Wechselstrom anschließen. Die Spannung muss mit dem Typenschild des Gerätes übereinstimmen.*
- *Aus Sicherheitsgründen empfehlen wir grundsätzlich, das Gerät über einen Fehlerstromschutzschalter (max. 30 mA) zu betreiben.*
- *Dieses Gerät wurde entwickelt für die Verwendung von Reinigungsmitteln, die vom Hersteller geliefert oder empfohlen werden. Die Verwendung von anderen Reinigungsmitteln oder Chemikalien kann die Sicherheit des Gerätes beeinträchtigen.*

## **Sicherheitseinrichtungen**

### **Vorsicht**

*Sicherheitseinrichtungen dienen dem Schutz des Benutzers und dürfen nicht verändert oder umgangen werden.*

### **Geräteschalter**

Der Geräteschalter verhindert den unbeabsichtigten Betrieb des Gerätes.

### **Verriegelung Handspritzpistole**

Die Verriegelung sperrt den Hebel der Handspritzpistole und verhindert den unbeabsichtigten Start des Gerätes.

### **Überströmventil mit Druckschalter**

Das Überströmventil verhindert eine Überschreitung des zulässigen Arbeitsdrucks. Wird der Hebel an der Handspritzpistole losgelassen, schaltet der Druckschalter die Pumpe ab, der Hochdruckstrahl stoppt. Wird der Hebel gezogen, schaltet die Pumpe wieder ein.

## **Voraussetzungen für die Standsicherheit**

### **Vorsicht**

*Vor allen Tätigkeiten mit oder am Gerät Standsicherheit herstellen um Unfälle oder Beschädigungen zu vermeiden.*

- Die Standsicherheit des Gerätes ist gewährleistet wenn es auf einer ebenen Fläche abgestellt wird.

## **Bedienung**

### **Lieferumfang**

Der Lieferumfang ihres Gerätes ist auf der Verpackung abgebildet. Prüfen Sie beim Auspacken den Inhalt auf Vollständigkeit. Bei fehlendem Zubehör oder bei Transportschäden benachrichtigen Sie bitte ihren Händler.

### **Sonderzubehör**

Sonderzubehör erweitert die Nutzungsmöglichkeiten Ihres Gerätes. Nähere Informationen dazu erhalten Sie bei Ihrem KÄRCHER-Händler.

## Gerätebeschreibung

In dieser Betriebsanleitung wird die maximale Ausstattung beschrieben. Je nach Modell gibt es Unterschiede im Lieferumfang (siehe Verpackung).

### Abbildung siehe Seite 2

- 1 Kupplungsteil für Wasseranschluss
- 2 Saugschlauch
- 3 Hochdruckschlauch
- 4 Schnellkupplung für Hochdruckschlauch
- 5 Wasseranschluss mit eingebautem Sieb
- 6 Geräteschalter (0/OFF – 1/ON – eco)
- 7 Transportgriff, ausziehbar
- 8 Zubehörnetz
- 9 Aufbewahrung für Zubehör
- 10 Netzanschlussleitung mit Netzstecker
- 11 Reinigungsmittel-Saugschlauch mit Filter
- 12 Räder
- 13 Handspritzpistole
- 14 Verriegelung Handspritzpistole
- 15 Taste zum Trennen des Hochdruckschlauches von der Handspritzpistole
- 16 Strahlrohr mit Dreckfräser
- 17 Strahlrohr mit Druckregulierung (Vario Power)

### Optional

- 18 Wasserfilter (Bestellnr. 4.730-059)

## Schalterstellung „eco“

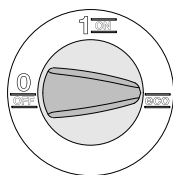

Um das Gerät einzuschalten gibt es die Schalterstellung „1/ON“ und „eco“.

**Hinweis:** Die Schalterstellung „eco“ ermöglicht mit der Verwendung des Strahlrohres mit Druckregulierung eine Wasser- und Stromersparnis von ca. 20 %.

## Empfohlene Anwendungsbereiche für Schalterstellung „eco“



## Vor Inbetriebnahme

Dem Gerät lose beigelegte Teile vor Inbetriebnahme montieren.

### Räder montieren

- Abbildung **A**
- Räder mit beiliegendem Stopfen sichern. Ausrichtung des Stopfens beachten!

### Transportgriff montieren

- Abbildung **B**
- Transportgriff in die Aufnahme setzen bis Widerstand spürbar ist. Mit dem Handballen oder einem weichen Gummihammer durch einen kurzen Schlag in Position bringen.

### Zubehörnetz anbringen

- Abbildung **C**
- Zubehörnetz in die in der Abbildung gezeigten Haken einhängen.

### Hochdruckschlauch mit Handspritzpistole verbinden

- Abbildung **D**
- Hochdruckschlauch in Handspritzpistole stecken, bis dieser hörbar einrastet.
- Hinweis:** Auf richtige Ausrichtung des Anschlussnippels achten. Sichere Verbindung durch Ziehen am Hochdruckschlauch prüfen.

### Hochdruckschlauch mit Gerät verbinden

- Abbildung **E**
- Hochdruckschlauch fest in Schnellkupplung am Gerät stecken, er rastet hörbar ein.
- Hinweis:** Auf richtige Ausrichtung des Anschlussnippels achten. Sichere Verbindung durch Ziehen am Hochdruckschlauch prüfen.

## Wasserversorgung

### ⚠ **Warnung**

Gemäß gültiger Vorschriften darf das Gerät nie ohne Systemtrenner am Trinkwassernetz betrieben werden. Es ist ein geeigneter Systemtrenner der Fa. KÄRCHER oder alternativ ein Systemtrenner gemäß EN 12729 Typ BA zu verwenden. Wasser, das durch einen Systemtrenner geflossen ist, wird als nicht trinkbar eingestuft.



### **Vorsicht**

Systemtrenner immer an der Wasserversorgung, niemals direkt am Gerät anschließen!

### **Wasserversorgung aus Wasserleitung**

Vorschriften des Wasserversorgungsunternehmens beachten.

Anschlusswerte siehe Typenschild/Technische Daten.

→ Einen gewebeverstärkten Wasser-schlauch (nicht im Lieferumfang) mit einer handelsüblichen Kupplung verwenden. (Durchmesser mindestens 1/2 Zoll bzw. 13 mm; Länge mindestens 7,5 m).

→ Abbildung **F1**

- 1 Kupplungsteil auf Wasseranschluss des Gerätes schrauben.
- 2 Wasserschlauch auf Kupplungsteil stecken.

→ Wasserschlauch an die Wasserversorgung anschließen.

→ Wasserhahn vollständig öffnen.

### **Wasser aus offenen Behältern ansaugen**

**Hinweis:** Die max. Ansaughöhe beträgt 0,5 m.

**Hinweis:** Verunreinigungen im Wasser können die Hochdruckpumpe und das Zubehör beschädigen. Zum Schutz wird die Verwendung des KÄRCHER-Wasserfilters (Sonderzubehör, Bestellnr. 4.730-059) empfohlen.

→ Saugschlauch mit Wasser füllen.

→ Abbildung **F2**

Saugschlauch auf Wasseranschluss des Gerätes schrauben und in Wasserquelle (zum Beispiel Regentonne) hängen.

## Inbetriebnahme

### **Vorsicht**

Trockenlauf von mehr als 2 Minuten führt zu Beschädigungen an der Hochdruckpumpe. Baut das Gerät innerhalb von 2 Minuten keinen Druck auf, Gerät abschalten und gemäß Hinweisen im Kapitel „Hilfe bei Störungen“ verfahren.

- Netzstecker in Steckdose stecken.
- Geräteschalter auf „1/ON“ stellen.
- Hebel der Handspritzpistole entsperren.
- Hebel ziehen, das Gerät schaltet ein. Gerät laufen lassen (max. 2 Minuten), bis Wasser blasenfrei an der Handspritzpistole austritt.
- Hebel der Handspritzpistole loslassen.
- Geräteschalter auf „0/OFF“ stellen.

## Betrieb

### **Vorsicht**

Vor Reinigungsbeginn sicherstellen dass der Hochdruckreiniger sicher auf ebenem Untergrund steht. Bei der Reinigung Schutzbrille und Schutzkleidung verwenden.

→ Abbildung **G**

Strahlrohr in Handspritzpistole einstecken und durch 90° Drehung fixieren.

→ Geräteschalter auf „1/ON“ stellen.

### ⚠ **Gefahr**

Durch den austretenden Wasserstrahl an der Hochdruckdüse wirkt eine Rückstoßkraft auf die Handspritzpistole. Für sicheren Stand sorgen, Handspritzpistole und Strahlrohr gut festhalten.

→ Hebel ziehen, das Gerät schaltet ein.

**Hinweis:** Wird der Hebel wieder losgelassen, schaltet das Gerät wieder ab. Der Hochdruck im System bleibt erhalten.

### **Strahlrohr mit Druckregulierung (Vario Power)**

Für die gängigsten Reinigungsaufgaben. Der Arbeitsdruck ist stufenlos zwischen „Min“ und „Max“ regelbar.

- Hebel der Handspritzpistole loslassen.
- Strahlrohr auf die gewünschte Stellung drehen.
- Zum Arbeiten in Schalterstellung „eco“ geeignet.

**Hinweis:** Zum Arbeiten mit Reinigungsmittel geeignet, Strahlrohr dazu auf Stellung „Mix“ drehen.

### **Strahlrohr mit Dreckfräser**

Für hartnäckige Verschmutzungen.

#### **Vorsicht**

*Autoreifen, Lack oder empfindlichen Oberflächen wie Holz nicht mit dem Dreckfräser reinigen, Gefahr der Beschädigung.*

- Nicht zum Arbeiten mit Reinigungsmittel geeignet.
- Der Dreckfräser erreicht seine maximale Reinigungsleistung im Standard Modus.

### **Arbeiten mit Reinigungsmittel**

Verwenden Sie zur jeweiligen Reinigungsaufgabe ausschließlich KÄRCHER Reinigungs- und Pflegemittel, da diese speziell für die Verwendung mit Ihrem Gerät entwickelt wurden. Die Verwendung von anderen Reinigungs- und Pflegemitteln kann zu schnellerem Verschleiß und dem Erlöschen der Garantieansprüche führen. Bitte informieren Sie sich im Fachhandel oder fordern Sie direkt bei KÄRCHER Informationen an.

#### → Abbildung

Saugschlauch für Reinigungsmittel in gewünschter Länge aus dem Gehäuse ziehen.

Saugschlauch für Reinigungsmittel in einen Behälter mit Reinigungsmittellösung hängen.

- Strahlrohr mit Druckregulierung (Vario Power) verwenden.
- Strahlrohr auf Stellung „Mix“ drehen.

**Hinweis:** Dadurch wird bei Betrieb die Reinigungsmittellösung dem Wasserstrahl zugemischt.

**Hinweis:** Bei Bedarf können auch die Waschbürsten zum Arbeiten mit Reinigungsmittel verwendet werden.

### **Empfohlene Reinigungsmethode**

- Reinigungsmittel sparsam auf die trockene Oberfläche sprühen und einwirken (nicht trocknen) lassen.
- Gelösten Schmutz mit Hochdruckstrahl abspülen.

### **Betrieb unterbrechen**

- Hebel der Handspritzpistole loslassen.
- Hebel der Handspritzpistole verriegeln.
- Bei längeren Arbeitspausen (über 5 Minuten) zusätzlich das Gerät ausschalten „0/OFF“.
- Handspritzpistole in Aufbewahrung für Handspritzpistole stecken.

### **Betrieb beenden**

#### **Vorsicht**

*Den Hochdruckschlauch nur von der Handspritzpistole oder dem Gerät trennen, wenn kein Druck im System vorhanden ist.*

- Nach Arbeiten mit Reinigungsmittel: Saugschlauch in einen Behälter mit klarem Wasser hängen, Gerät etwa 1 Minute lang mit demontiertem Strahlrohr einschalten und klarspülen.
- Hebel der Handspritzpistole loslassen.
- Gerät ausschalten „0/OFF“.
- Wasserhahn schließen.
- Hebel der Handspritzpistole drücken, um den noch vorhandenen Druck im System abzubauen.
- Gerät von der Wasserversorgung trennen.

#### **Vorsicht**

*Beim Trennen von Zulauf- oder Hochdruckschlauch kann nach dem Betrieb heißes Wasser aus den Anschlüssen austreten.*

- Hebel der Handspritzpistole verriegeln.
- Netzstecker ziehen.



## Transport

### Vorsicht

Um Unfälle oder Verletzungen zu vermeiden beim Transport das Gewicht des Gerätes beachten (siehe technische Daten).

### Transport von Hand

Abbildung 

- Zum Schieben des Gerätes vorher den Transportgriff ganz nach oben ziehen, er rastet hörbar ein.
- Gerät am Transportgriff ziehen.
- Gerät am Tragegriff hochheben und tragen.

### Transport in Fahrzeugen

- Gerät gegen Verrutschen und Kippen sichern.

## Lagerung

### Vorsicht

Um Unfälle oder Verletzungen zu vermeiden bei der Auswahl des Lagerortes das Gewicht des Gerätes beachten (siehe technische Daten).

### Gerät aufbewahren

- Gerät auf einer ebenen Fläche abstellen.
- Trenntaste an der Handspritzpistole drücken und Hochdruckschlauch von der Handspritzpistole trennen.
- Gehäuse der Schnellkupplung für Hochdruckschlauch in Pfeilrichtung drücken und Hochdruckschlauch herausziehen.
- Netzanschlussleitung, Hochdruckschlauch und Zubehör am Gerät verstauen.

Vor längerer Lagerung, z.B. im Winter zusätzlich die Hinweise im Kapitel Pflege beachten.

## Frostschutz

### Vorsicht

Gerät und Zubehör vor Frost schützen. Das Gerät und das Zubehör werden von Frost zerstört, wenn sie nicht vollständig von Wasser entleert sind. Um Schäden zu vermeiden:

- Gerät vollständig von Wasser entleeren: Gerät ohne angeschlossenen Hochdruckschlauch und ohne angeschlossene Wasserversorgung einschalten (max. 1 min) und warten, bis kein Wasser mehr am Hochdruckanschluss austritt. Gerät ausschalten.
- Gerät mit komplettem Zubehör in einem frostsicheren Raum aufbewahren.

## Pflege und Wartung

### Gefahr

Vor allen Pflege- und Wartungsarbeiten das Gerät ausschalten und den Netzstecker ziehen.

### Pflege

Vor längerer Lagerung, z. B. im Winter:

- Filter vom Saugschlauch für Reinigungsmittel abziehen und unter fließendem Wasser reinigen.
- Sieb im Wasseranschluss mit einer Flachzange herausziehen und unter fließendem Wasser reinigen.

### Wartung

Das Gerät ist wartungsfrei.

### Ersatzteile

Verwenden Sie ausschließlich Original KÄRCHER Ersatzteile. Eine Ersatzteilübersicht finden Sie am Ende dieser Betriebsanleitung.

## Hilfe bei Störungen

Kleinere Störungen können Sie mit Hilfe der folgenden Übersicht selbst beheben. Im Zweifelsfall wenden Sie sich bitte an den autorisierten Kundendienst.

### **⚠ Gefahr**

*Vor allen Pflege- und Wartungsarbeiten das Gerät ausschalten und den Netzstecker ziehen.*

*Reparaturarbeiten und Arbeiten an elektrischen Bauteilen dürfen nur vom autorisierten Kundendienst durchgeführt werden.*

### **Gerät läuft nicht**

- Hebel der Handspritzpistole ziehen, das Gerät schaltet ein.
- Prüfen ob die angegebene Spannung auf dem Typenschild mit der Spannung der Stromquelle übereinstimmt.
- Netzanschlussleitung auf Beschädigung prüfen.

### **Gerät kommt nicht auf Druck**

- Einstellung am Strahlrohr prüfen.
- Gerät entlüften: Gerät ohne angeschlossenen Hochdruckschlauch einschalten und warten (max. 2 Minuten), bis Wasser blasenfrei am Hochdruckanschluss austritt. Gerät ausschalten und Hochdruckschlauch wieder anschließen.
- Wasserversorgung überprüfen.
- Sieb im Wasseranschluss mit einer Flachzange herausziehen und unter fließendem Wasser reinigen.
- Ansaughöhe 0,5 m beim Ansaugen aus offenem Behälter überschritten.

### **Gerät läuft nicht an, Motor brummt**

*Ursache: Spannungsabfall wegen schwachem Stromnetz oder bei Verwendung eines Verlängerungskabels.*

- Beim Einschalten zuerst den Hebel der Handspritzpistole ziehen, dann den Geräteschalter auf „I/ON“ oder „eco“ stellen.

### **Starke Druckschwankungen**

- Hochdruckdüse reinigen: Verschmutzungen aus der Düsenbohrung mit einer Nadel entfernen und von vorne mit Wasser ausspülen.
- Wasserzulaufmenge überprüfen.

### **Gerät undicht**

- Eine geringe Undichtheit des Gerätes ist technisch bedingt. Bei starker Undichtheit den autorisierten Kundendienst beauftragen.

### **Reinigungsmittel wird nicht angesaugt**

- Strahlrohr mit Druckregulierung (Vario Power) verwenden.  
Strahlrohr auf Stellung „Mix“ drehen.
- Filter am Saugschlauch für Reinigungsmittel reinigen.
- Saugschlauch für Reinigungsmittel auf Knickstellen überprüfen.

## Technische Daten

### Elektrischer Anschluss

Spannung	230 V 1~50 Hz
Anschlussleistung	1,8 kW
Netzabsicherung (träge)	10 A
Schutzgrad	IP X5
Schutzklasse	I

### Wasseranschluss

Zulaufdruck (max.)	0,8 MPa
Zulauftemperatur (max.)	40 °C
Zulaufmenge (min.)	10 l/min
Max. Ansaughöhe	0,5 m

### Leistungsdaten

Arbeitsdruck	11 MPa
Max. zulässiger Druck	12 MPa
Fördermenge, Wasser	6,3 l/min
Fördermenge, Reinigungsmittel	0,3 l/min
Rückstoßkraft der Handspritzpistole	15 N

### Maße und Gewichte

Länge	285 mm
Breite	309 mm
Höhe	867 mm
Gewicht, betriebsbereit mit Zubehör	12,4 kg

### Ermittelte Werte gemäß EN 60335-2-79

Hand-Arm Vibrationswert	<2,5 m/s <sup>2</sup>
Unsicherheit K	0,3 m/s <sup>2</sup>
Schalldruckpegel L <sub>pA</sub>	77 dB(A)
Unsicherheit K <sub>pA</sub>	3 dB(A)
Schalleistungspegel L <sub>WA</sub> +	93 dB(A)
Unsicherheit K <sub>WA</sub>	

**Technische Änderungen vorbehalten!**

## EG-Konformitätserklärung

Hiermit erklären wir, dass die nachfolgend bezeichnete Maschine aufgrund ihrer Konzipierung und Bauart sowie in der von uns in Verkehr gebrachten Ausführung den einschlägigen grundlegenden Sicherheits- und Gesundheitsanforderungen der EG-Richtlinien entspricht. Bei einer nicht mit uns abgestimmten Änderung der Maschine verliert diese Erklärung ihre Gültigkeit.

**Produkt:** Hochdruckreiniger

**Typ:** 1.180-xxx

**Einschlägige EG-Richtlinien**

2006/42/EG (+2009/127/EG)

2004/108/EG

2000/14/EG

**Angewandte harmonisierte Normen**

EN 55014-1: 2006 + A1: 2009

EN 55014-2: 1997 + A2: 2008

EN 60335-1

EN 60335-2-79

EN 61000-3-2: 2006 + A2: 2009

EN 61000-3-3: 2008

EN 62233: 2008

**Angewandtes**

**Konformitätsbewertungsverfahren**

2000/14/EG: Anhang V

**Schalleistungspegel dB(A)**

Gemessen: 90

Garantiert: 93

Die Unterzeichnenden handeln im Auftrag und mit Vollmacht der Geschäftsführung.

  
H. Jenner  
CEO

  
S. Reiser  
Head of Approval

Dokumentationsbevollmächtigter:

S. Reiser

Alfred Kärcher GmbH & Co. KG

Alfred-Kärcher-Str. 28 - 40

71364 Winnenden (Germany)

Tel.: +49 7195 14-0

Fax: +49 7195 14-2212

Winnenden, 2011/10/01

## Contents

General information . . . . .	EN	3
Safety instructions. . . . .	EN	4
Operation . . . . .	EN	5
Transport. . . . .	EN	8
Storage . . . . .	EN	8
Maintenance and care . . . . .	EN	9
Troubleshooting . . . . .	EN	9
Technical specifications . . . . .	EN	10
EC Declaration of Conformity . . .	EN	10

## General information

### Dear Customer,



Please read and comply with these original instructions prior to the initial operation of your appliance and store them for later use or subsequent owners.

### Proper Use

This high-pressure cleaner is designed for domestic use only:

- to clean machines, vehicles, buildings, tools, facades, terraces, garden equipment etc. using a high-pressure water jet (and detergents if required).
- with accessories, replacement parts and detergents approved by KÄRCHER. Observe the instructions provided with these detergents.

### Symbols in the operating instructions

#### **Danger**

*Immediate danger that can cause severe injury or even death.*

#### **Warning**

*Possible hazardous situation that could lead to severe injury or even death.*

#### **Caution**

*Possible hazardous situation that could lead to mild injury to persons or damage to property.*

## Symbols on the machine



*The high pressure jet may not be directed at persons, animals, live electrical equipment or at the appliance itself. Protect the appliance against frost.*

## Environmental protection



The packaging material can be recycled. Please do not place the packaging into the ordinary refuse for disposal, but arrange for the proper recycling.



Old appliances contain valuable materials that can be recycled. Please arrange for the proper recycling of old appliances. Please dispose your old appliances using appropriate collection systems.



The extraction of water from public waters is prohibited in some countries.



Work with detergents must only be performed on liquid-tight work surfaces with connections to the wastewater runoff. Do not let release detergent into waters or earth.



Cleaning operations which produce oily waste water, e.g. engine washes, underbody washes, may only be carried out using washing stations equipped with an oil separator.



Lower water and energy use thanks to the "eco" setting (see chapter "Operation").

### Notes about the ingredients (REACH)

You will find current information about the ingredients at:

[www.kaercher.com/REACH](http://www.kaercher.com/REACH)

## Warranty

The warranty terms published by the relevant sales company are applicable in each country. We will repair potential failures of your appliance within the warranty period free of charge, provided that such failure is caused by faulty material or defects in manufacturing. In the event of a warranty claim please contact your dealer or the nearest authorized Customer Service centre. Please submit the proof of purchase.

## Safety instructions

### **⚠ Danger**

- Never touch the mains plug and the socket with wet hands.
- The appliance must not be used if the power cord or important parts of the appliance, e.g. high-pressure hoses, trigger gun or safety devices are damaged.
- Check the power cord and mains plug for damage before every use. If the power cord is damaged, please arrange for it to be replaced immediately by an authorised repair agent or a skilled electrician
- Check the high-pressure hose for damage before every use. Please arrange for the immediate replacement of a damaged high-pressure hose.
- The appliance may not be used in areas where a risk of explosion is present.
- If the appliance is used in hazardous areas (e.g. filling stations) the corresponding safety provisions must be observed.
- High-pressure jets can be dangerous if improperly used. The jet must not be directed at persons, animals, live electrical equipment or at the appliance itself.
- The high-pressure jet must not be directed at other persons or directed by the user at him/herself to clean clothing or footwear.
- Never use the appliance to clean objects containing hazardous substances (e.g. asbestos).
- Vehicle tyres or tyre valves are susceptible to damage from the high-pressure jet and may burst. The first indication of this is a discolouration of the tyre. Damaged vehicle tyres/tyre valves are highly dangerous. Ensure that a distance of at least 30 cm is observed when cleaning with the jet!
- Risk of explosion!  
Do not spray flammable liquids.  
Never draw in fluids containing solvents or undiluted acids and solvents! This includes petrol, paint thinner and heating oil. The spray mist thus generated is highly inflammable, explosive and poisonous.

Do not use acetone, undiluted acids and solvents as they are damaging to the materials from which the appliance is made.

### **⚠ Warning**

- The mains plug and the coupling of an extension cable must be watertight and must never lay in the water.
- Unsuitable extension cables can be hazardous. Only use extension cables outdoors which have been approved for this purpose and labelled with a sufficient cable cross-section:  
1 - 10 m: 1.5 mm<sup>2</sup>; 10 - 30 m: 2.5 mm<sup>2</sup>
- Always fully unroll electrical cables from the cable drum.
- High-pressure hoses, fixtures and couplings are important for the safety of the appliance. Only use high-pressure hoses, fixtures and couplings recommended by the manufacturer.
- This appliance is not intended for use by persons with reduced physical, sensory or mental capabilities.  
The appliance must not be operated by children or persons who have not been instructed accordingly.  
Children should be supervised to prevent them from playing with the appliance.  
Keep packaging film away from children - risk of suffocation!
- The operator must use the appliance correctly. When working with the appliance, he must consider the local conditions and pay due care and attention to other persons, in particular children, who are nearby.
- Do not use the appliance when there are other persons around unless they are also wearing safety equipment.
- Wear protective clothing and safety goggles to protect against splash back containing water or dirt.

### **Caution**

- In case of extended downtimes, switch the appliance off at the main switch / appliance switch or remove the mains plug.
- Do not operate the appliance at temperatures below 0 °C.

- *Observe a distance of at least 30 cm when using the jet to clean painted surfaces to avoid damaging paintwork.*
- *Never leave the appliance unattended when it is in operation.*
- *Make sure that the power cable or extension cables are not damaged by running over, pinching, dragging or similar. Protect the power cable from heat, oil, and sharp edges.*
- *All current-conducting parts in the working area must be protected against jet water.*
- *The appliance may only be connected to an electrical supply which has been installed in accordance with IEC 60364.*
- *The appliance may only be connected to alternating current. The voltage must correspond with the type plate on the appliance.*
- *For safety reasons, we recommend that you operate the appliance only via a earth-leakage circuit breaker (max. 30 mA).*
- *This appliance was designed to be used with detergents which are supplied or recommended by the manufacturer. The use of other detergents or chemicals may compromise the safety of the appliance.*

## Safety Devices

### Caution

*Safety devices protect the user and must not be modified or bypassed.*

### Power switch

The appliance switch prevents unintentional operation of the appliance.

### Lock trigger gun

This lock locks the lever of the trigger gun and prevents the inadvertent start of the appliance.

### Overflow valve with pressure switch

The overflow valve prevents the permissible working pressure from being exceeded. If the lever on the trigger gun is released the pressure switch turns off the pump, the high-pressure jet is stopped. If the lever is pulled the pump is turned on again.

## Prerequisites for the appliance's stability

### Caution

*Create stability for the appliance prior to all work on or with the appliance to prevent accidents or damage.*

- The stability of the appliance is warranted when it is placed onto an even surface.

## Operation

### Scope of delivery

The scope of delivery of your appliance is illustrated on the packaging. Check the contents of the appliance for completeness when unpacking.

In the event of missing accessories or any transport damage, please contact your dealer.

### Special accessories

Special accessories expand the possibilities of using your appliance. Please contact your KÄRCHER dealer for further information.

### Description of the Appliance

These operating instructions describe the maximum equipment. Depending on the model, there are differences in the scopes of delivery (see packaging).

### Illustration on Page 2

- 1 Coupling element for water connection
- 2 Suction hose
- 3 High pressure hose
- 4 Quick coupling for high pressure hose
- 5 Water connection with integrated sieve
- 6 Appliance switch (0/OFF – 1/ON eco).
- 7 Transport handle, detachable
- 8 Accessory net
- 9 Storage for accessories
- 10 Mains cable with mains plug
- 11 Detergent suction hose with filter
- 12 Wheels
- 13 Trigger gun
- 14 Lock trigger gun
- 15 Key to detach the high pressure hose from the trigger gun

- 16 Spray lance with Dirtblaster
- 17 Spray lance with pressure regulation (Vario Power)

### Optional

- 18 Water filter (order no. 4.730-059)

## Switch position "eco"

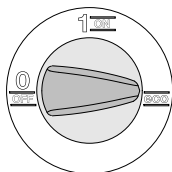

There are the switch positions "1/ON" and "eco" to switch the appliance on.

**Note:** The switch position "eco" allows the control of pressure and leads to water and energy savings of approx. 20% by using the spray lance.

### Recommended application ranges for switch position "eco"



## Before Startup

Mount loose parts delivered with appliance prior to start-up.

### Install wheels

→ Illustration **A**

Secure the wheels using the included plug. Align the plug properly!

### Install the transport handle

→ Illustration **B**

Place the transport handle into the intake until you feel resistance. Use the heel of your hand or a soft rubber mallet to position it.

### Attach the accessories net

→ Illustration **C**

Hook the accessories net into the hooks shown in the illustration.

## Connect the high pressure hose to the hand spray gun

→ Illustration **D**

Push the high pressure hose into the trigger gun until it locks audibly.

**Note:** Make sure the connection nipple is aligned correctly.

Check the secure connection by pulling on the high pressure hose.

## Connect high pressure hose to the appliance

→ Illustration **E**

Insert the high pressure hose tightly into the quick coupling on the appliance, it will lock in audibly.

**Note:** Make sure the connection nipple is aligned correctly.

Check the secure connection by pulling on the high pressure hose.

## Water supply

### ⚠ Warning

According to the applicable regulations, the appliance must never be used on the drinking water supply without a system separator. Use a suitable system separator manufactured by KÄRCHER; or, as an alternative, a system separator as per EN 12729 Type BA. Water flowing through a system separator is considered non-drinkable.



### Caution

Always connect the system separator to the water supply, never directly to the appliance!

### Water supply from mains

Observe regulations of water supplier.

For connection values, see type plate/technical data.

→ Use a fibre-reinforced water hose (not included) with a standard coupling. (Minimum diameter 1/2 inch (13 mm), minimum length 7.5 m).

→ Figure **F1**

- 1 Screw the coupling element to the water connection on the appliance.
- 2 Push the water supply hose onto the coupling unit.

→ Connect the water supply hose to the water supply.

→ Completely open the water tap.

### **Drawing in water from open reservoirs**

**Note:** The max. suction height is 0.5 m.

**Note:** Impurities in the water can damage the high-pressure pump and accessories. For protection, the use of the KÄRCHER water filter (optional accessory, order no. 4.730-059) is recommended.

→ Fill the suction hose with water.

→ Figure 

Screw the suction hose into the water connection of the appliance and insert it into the water source (e.g. rainwater drum).

## **Start up**

### **Caution**

*Dry runs lasting longer than two minutes lead to damages to the high pressure pump. If the appliance does not build up pressure within two minutes, switch it off and proceed as instructed in the Chapter "Troubleshooting".*

→ Insert the mains plug into the socket.

→ Set the appliance switch to "1/ON".

→ Unlock the lever on the trigger gun.

→ Pull on the lever of the trigger gun; the device will switch on.

Switch the appliance on for a (max. of 2 minutes) and wait until the water exits at the hand spray gun without bubbles.

→ Release the lever on the trigger gun.

→ Set the appliance switch to "0/OFF".

## **Operation**

### **Caution**

*Prior to cleaning, make sure that the high pressure is placed safely on level ground. Wear protective goggles and protective clothing during the cleaning process.*

→ Illustration 

Push the spray lance into the trigger gun and fasten it by turning it through 90°.

→ Set the appliance switch to "1/ON".

### **Danger**

*The trigger gun is subjected to a recoil force when the water jet is discharged. Make sure*

*that you have a firm footing and are also holding the trigger gun and spray lance firmly.*

→ Pull on the lever of the trigger gun; the device will switch on.

**Note:** Release the lever of the trigger gun; the device will switch off again. High pressure remains in the system.

### **Spray lance with pressure regulation**

Carrying out the most common cleaning tasks. The work pressure can be stagelessly regulated between "Min" and "Max".

→ Release the lever on the trigger gun.

→ Turn the spray lance to the desired position.

– Suitable for working in switch position "eco".

**Note:** Suitable for working with detergent; for this, turn the spray lance to the "Mix" position.

### **Spray lance with Dirtblaster**

For particularly dirty items or areas.

### **Caution**

*Car tyres, paint or sensitive surfaces such as wood should not be cleaned with the dirt blaster, as there is a risk of damage.*

– Not suitable for use with detergents.

– Not suitable for working in switch position "eco".

## **Working with detergent**

Please use exclusively KÄRCHER detergents and care products to carry out the respective cleaning task, as these were specifically developed for your appliance. The use of other detergents and care products may lead to premature wear and can invalidate your warranty claims. Please obtain information at your local dealer or request information directly from KÄRCHER.

→ Illustration 

Pull detergent suction hose as far as is required out of the housing.

Suspend end of detergent suction hose in a container filled with detergent.

→ Use spray lance with pressure regulation (Vario Power).

→ Turn the spray lance to "Mix" position.

**Note:** This will mix the detergent with the water stream.



**Note:** If required, the washing brushes can be used to work with detergent.

### Recommended cleaning method

- Spray the detergent sparingly on the dry surface and allow it to react, but not to dry.
- The Dirtblaster reaches its maximum cleaning performance in standard mode..

### Interrupting operation

- Release the lever on the trigger gun.
- Lock the lever on the trigger gun.
- During longer breaks (more than 5 minutes), also turn the appliance off using the "0/OFF" switch.
- Insert the trigger gun in its holder.

### Finish operation

#### Caution

*Only separate the high-pressure hose from the trigger gun or the appliance while there is no pressure in the system.*

- After working with detergent, suspend detergent suction hose in a container filled with clear water, switch the appliance on for around 1 minute once the spray lance has been removed and rinse until water runs clear.
- Release the lever on the trigger gun.
- Turn off the appliance "0/OFF".
- Turn off tap.
- Press the lever on the trigger gun to release any remaining pressure in the system.
- Detach the appliance from the water supply.

#### Caution

*When disconnecting the supply or high pressure hose, hot water may leak from the connections after operation.*

- Lock the lever on the trigger gun.
- Pull out the mains plug.

## Transport

#### Caution

*In order to prevent accidents or injuries, keep in mind the weight of the appliance during transport (see Specifications).*

### When transporting by hand

Illustration 

- To push the appliance, the transport handle must be pulled all the way up; it will lock into place audibly.
- Pull the appliance by its transport handle.
- Lift appliance by the carrying handle and carry it.

### When transporting in vehicles

- Secure the appliance against shifting and tipping over.

## Storage

#### Caution

*In order to prevent accidents or injuries, keep in mind the weight of the appliance when selecting a storage location for it (see Specifications).*

### Storing the Appliance

- Park the machine on an even surface.
- Press the disconnect on the hand spray gun and remove the high pressure hose from the hand spray gun.
- Push the casing of the quick coupling for the high pressure hose toward the rear and disconnect the high pressure hose from the appliance.
- Stow away the mains cable, the high-pressure hose and accessory at the appliance.

Prior to extended storage periods, as during the winter, also observe the instructions in the Care section.

### Frost protection

#### Caution

*Protect the appliance and its accessories against frost.*

The appliance and its accessories can get

destroyed through frost if there are any water residues in them. To avoid damage to them:

- Completely drain all water from the appliance: Switch the appliance on with detached high-pressure hose and detached water supply (max. 1 minute) and wait, until no more water exits at the high-pressure connection. Turn off the appliance.
- Store the appliance and the entire accessories in a frost-safe room.

## Maintenance and care

### **Danger**

*Turn off the appliance and remove the mains plug prior to any care and maintenance work.*

### Care

Prior to longer periods of storage, e.g. in the winter:

- Remove filter from suction hose for detergent and clean under running water.
- Pull out the sieve in the water connection using flat-nose pliers and clean under running water.

### Maintenance

The appliance is maintenance-free.

### Spare parts

Use only original KÄRCHER spare parts. You will find a list of spare parts at the end of these operating instructions.

## Troubleshooting

You can rectify minor faults yourself with the help of the following overview.

If in doubt, please consult the authorized customer service.

### **Danger**

*Turn off the appliance and remove the mains plug prior to any care and maintenance work.*

*Repair works may only be performed by the authorized customer service.*

### Appliance is not running

- Pull on the lever of the trigger gun; the device will switch on.
- Check whether the voltage indicated on the type plate corresponds to the voltage of the mains supply.
- Check the mains connection cable for damages.

### Pressure does not build up in the appliance

- Check setting at the spray lance.
- Appliance ventilation: Switch the appliance on with the high-pressure hose detached and operate (max. 2 minutes) until the water exits the high-pressure connection without bubbles. Switch off appliance and reconnect high-pressure hose.
- Check the water supply.
- Pull out the sieve in the water connection using flat-nose pliers and clean under running water.
- Suction height of 0.5 m when vacuuming from open container has been exceeded.

### Appliance does not start, motor hums

*Cause: Voltage reduction due to weak mains supply or when using an extension cable.*

- When switching on, first pull the lever of the hand spray gun and then switch the appliance switch to "I/ON" or "eco".

### Strong pressure fluctuations

- Clean high-pressure nozzle: Remove dirt and debris from the nozzle bore, using a needle and rinse through with water from the front.
- Check water flow quantity.

### Appliance is leaking

- Slight leakage from the appliance pump is normal. If the leakage increases contact the authorized customer service.

### No detergent infeed

- Use spray lance with pressure regulation (Vario Power).  
Turn the spray lance to "Mix" position.
- Clean the detergent suction hose filter.
- Check the detergent suction hose for kinks.

## Technical specifications

### Electrical connection

Voltage	230 V 1~50 Hz
Connected load	1,8 kW
Mains fuse (slow-blow)	10 A
Protection class	IP X5
Protective class	I

### Water connection

Max. feed pressure	0,8 MPa
Max. feed temperature	40 °C
Min. feed volume	10 l/min
Max. Suction height	0,5 m

### Performance data

Working pressure	11 MPa
Max. permissible pressure	12 MPa
Water flow rate	6,3 l/min
Detergent flow rate	0,3 l/min
Recoil force of trigger gun	15 N

### Dimensions and weights

Length	285 mm
Width	309 mm
Height	867 mm
Weight, ready to operate with accessories	12,4 kg

### Values determined as per EN 60335-2-79

Hand-arm vibration value	$<2,5 \text{ m/s}^2$
Uncertainty K	$0,3 \text{ m/s}^2$
Sound pressure level $L_{pA}$	77 dB(A)
Uncertainty $K_{pA}$	3 dB(A)
Sound power level $L_{WA}$ + Uncertainty $K_{WA}$	93 dB(A)

**Subject to technical modifications!**

## EC Declaration of Conformity

We hereby declare that the machine described below complies with the relevant basic safety and health requirements of the EU Directives, both in its basic design and construction as well as in the version put into circulation by us. This declaration shall cease to be valid if the machine is modified without our prior approval.

**Product:** High-pressure cleaner

**Type:** 1.180-xxx

**Relevant EU Directives**

2006/42/EC (+2009/127/EC)

2004/108/EC

2000/14/EC

**Applied harmonized standards**

EN 55014-1: 2006 + A1: 2009

EN 55014-2: 1997 + A2: 2008

EN 60335-1

EN 60335-2-79

EN 61000-3-2: 2006 + A2: 2009

EN 61000-3-3: 2008

EN 62233: 2008

**Applied conformity evaluation method**

2000/14/EC: Appendix V

**Sound power level dB(A)**

Measured: 90

Guaranteed: 93

The undersigned act on behalf and under the power of attorney of the company management.

  
H. Jenner  
CEO

  
S. Reiser  
Head of Approval

Authorised Documentation Representative  
S. Reiser

Alfred Kärcher GmbH Co. KG  
Alfred-Kärcher-Str. 28 - 40  
71364 Winnenden (Germany)  
Phone: +49 7195 14-0  
Fax: +49 7195 14-2212

Winnenden, 2011/10/01

## Table des matières

Consignes générales . . . . .	FR	3
Consignes de sécurité . . . . .	FR	4
Utilisation . . . . .	FR	6
Transport . . . . .	FR	9
Entreposage . . . . .	FR	9
Entretien et maintenance . . . . .	FR	10
Assistance en cas de panne . . . . .	FR	10
Caractéristiques techniques . . . . .	FR	11
Déclaration de conformité CE . . . . .	FR	11

## Consignes générales

### Cher client,



Lire cette notice originale avant la première utilisation de votre appareil, se comporter selon ce qu'elle requiert et la conserver pour une utilisation ultérieure ou pour le propriétaire futur.

### Utilisation conforme

Ce nettoyeur haute pression ne doit être utilisé que pour un usage privé:

- pour le nettoyage de machines, véhicules, bâtiments, outils, façades, terrasses, outils de jardinage etc. avec un jet d'eau sous pression (et si besoin en ajoutant des détergents).
- avec des accessoires, pièces de rechange et détergents homologués par Kärcher®. Veuillez respecter les consignes livrées avec les détergents.

### Symboles utilisés dans le mode d'emploi

#### **Danger**

*Pour un danger immédiat qui peut avoir pour conséquence la mort ou des blessures corporelles graves.*

#### **Avertissement**

*Pour une situation potentiellement dangereuse qui peut avoir pour conséquence des blessures corporelles graves ou la mort.*

#### **Attention**

*Pour une situation potentiellement dangereuse qui peut avoir pour conséquence des blessures légères ou des dommages matériels.*

## Symboles sur l'appareil



*Le jet haute pression ne doit être dirigé ni sur des personnes ou des animaux, ni sur des installations électriques*

*actives, ni sur l'appareil lui-même. Mettre l'appareil à l'abri du gel.*

## Protection de l'environnement



Les matériaux constitutifs de l'emballage sont recyclables. Ne pas jeter les emballages dans les ordures ménagères, mais les remettre à un système de recyclage.



Les appareils usés contiennent des matériaux précieux recyclables lesquels doivent être apportés à un système de recyclage. Pour cette raison, utilisez des systèmes de collecte adéquats afin d'éliminer les appareils usés.



Il est dans certains pays interdit de prélever de l'eau dans les cours d'eau publics.



Les travaux avec du détergent ne doivent être faits que sur des plans de travail étanches aux liquides, avec raccord à la canalisation d'eaux usées. Ne pas laisser le détergent s'infiltrer dans les eaux ou dans le sol.



Tous travaux de nettoyage produisant des eaux usées contenant de l'huile, par exemple un nettoyage de moteur ou de bas de caisse, doivent uniquement être effectués à des postes de lavage équipés d'un séparateur d'huile.



Consommation très faible d'eau et de courant en mettant l'interrupteur de l'appareil en position "eco" (cf. chapitre Commande).

### Instructions relatives aux ingrédients (REACH)

Les informations actuelles relatives aux ingrédients se trouvent sous :

[www.kaercher.com/REACH](http://www.kaercher.com/REACH)

## Garantie

Dans chaque pays, les conditions de garantie en vigueur sont celles publiées par notre société de distribution responsable. Les éventuelles pannes sur l'appareil sont réparées gratuitement dans le délai de validité de la garantie, dans la mesure où celles-ci relèvent d'un défaut matériel ou d'un vice de fabrication. En cas de recours en garantie, adressez-vous à votre revendeur ou au service après-vente agréé le plus proche munis de votre preuve d'achat. (Adresse au dos)

## Consignes de sécurité

### **⚠ Danger**

- *Ne jamais saisir la fiche secteur ni la prise de courant avec des mains humides.*
- *Ne jamais mettre l'appareil en service si le câble d'alimentation ou des pièces importantes de l'appareil, telles que par exemple le flexible haute pression, le poignée-pistolet ou les dispositifs de sécurité sont endommagés.*
- *Vérifier avant chaque utilisation que le câble d'alimentation et la fiche secteur ne sont pas endommagés. Un câble d'alimentation endommagé doit immédiatement être remplacé par le service après-vente ou un électricien agréé.*
- *Vérifier avant chaque utilisation que le flexible haute-pression n'est pas endommagé. Un flexible haute pression endommagé doit immédiatement être remplacé.*
- *Il est interdit d'utiliser l'appareil dans des zones présentant des risques d'explosion.*
- *Si l'appareil est utilisé dans des zones de danger (par exemple des stations essence), il faut tenir compte des consignes de sécurité correspondantes.*
- *Une utilisation incorrecte des jets haute pression peut présenter des dangers. Le jet ne doit pas être dirigé sur des per-*

*sonnes, animaux, installations électriques actives ni sur l'appareil lui-même.*

- *Ne jamais diriger le jet haute pression sur soi-même ni sur d'autres personnes dans le but de nettoyer les vêtements ou les chaussures.*
- *Ne jamais laver au jet des objets contenant des substances nocives (par exemple de l'amiante).*
- *Le jet haute pression risque d'endommager les pneus/valves de véhicules et les pneus risquent d'éclater. Le premier indice d'endommagement est une décoloration du pneu. Des pneus/valves de véhicules endommagés présentent des dangers de mort. Il faut toujours se tenir au moins à 30 cm des pièces pour les laver au jet !*

- *Risque d'explosion !*

*Ne pas pulvériser de liquides inflammables. Ne jamais aspirer des liquides contenant des solvants ni des acides ou des solvants non dilués, tels que par exemple de l'essence, du diluant pour peinture ou du fuel ! Le nuage de pulvérisation est extrêmement inflammable, explosif et toxique. Ne pas utiliser d'acétone, d'acides ni de solvants non dilués, du fait de leur effet corrosif sur les matériaux constituant l'appareil.*

### **⚠ Avertissement**

- *La fiche secteur et la fiche d'une rallonge doivent être étanches et ne doivent pas reposer dans l'eau.*
- *Des rallonges non adaptées peuvent présenter des risques. Utiliser à l'air libre uniquement des câbles de rallonge autorisées et marquées de façon adéquate avec une section suffisante du conducteur.*  
*1 - 10 m : 1,5 mm<sup>2</sup>; 10 - 30 m : 2,5 mm<sup>2</sup>*
- *Toujours dérouler entièrement les rallonges de l'enrouleur de câble.*
- *Les flexibles haute pression, les robinets et les raccords sont importants pour la sécurité de l'appareil. N'utiliser que des flexibles haute pression, des robinets et des raccords recommandés par le fabricant.*

- Cet appareil n'est pas destiné à être utilisé par des personnes avec des capacités physiques, sensorielles ou mentales restreintes.

*L'appareil ne doit jamais être utilisé par des enfants ni par des personnes non avisées.*

*Les enfants doivent être surveillés pour s'assurer qu'ils ne jouent pas avec l'appareil.*

*Tenir les films plastiques d'emballages hors de portée des enfants, risque d'étouffement !*

- L'utilisateur doit faire preuve d'un usage conforme de l'appareil. Il doit prendre en considération les données locales et lors du maniement de l'appareil, il doit prendre garde aux tierces personnes, et en particulier aux enfants.
- L'appareil ne doit jamais être utilisé si d'autres personnes figurent dans le rayon de portée de l'appareil, à moins que ces personnes ne portent des vêtements de protection.
- Pour se protéger contre les éclaboussures ou les poussières, porter le cas échéant des vêtements et des lunettes de protection.

### **Attention**

- Lors des pauses d'exploitation prolongées, mettre l'appareil hors service au niveau du sectionneur général / de l'interrupteur d'appareil ou de la fiche secteur.
- Ne pas exploiter l'appareil à des températures inférieures à 0 °C.
- Une distance d'au moins 30 cm entre la lance et les surfaces peintes est nécessaire pour éviter tout endommagement.
- Ne jamais laisser l'appareil sans surveillance lorsqu'il est en marche.
- Veiller à ne pas abîmer ni endommager le câble d'alimentation ni le câble de rallonge en roulant dessus, en les coinçant ni en tirant violemment dessus. Protéger les câbles d'alimentation contre la chaleur, l'huile et les bords tranchants.
- Toutes les pièces conductrices dans la zone de travail doivent être protégées

*contre les jets d'eau.*

- L'appareil doit uniquement être raccordé à un branchement électrique mis en service par un électricien conformément à la norme IEC 60364.
- L'appareil doit être raccordé uniquement au courant alternatif. La tension doit être identique avec celle indiquée sur la plaque signalétique de l'appareil.
- Pour des raisons de sécurité, nous recommandons fondamentalement que l'appareil soit exploité avec un disjoncteur de courant de défaut (max. 30 mA).
- Cet appareil a été conçu pour l'utilisation de détergents ayant été fournis ou recommandés par le fabricant. L'utilisation d'autres détergents ou d'autres produits chimiques peut nuire à la sécurité de l'appareil.

## **Dispositifs de sécurité**

### **Attention**

*Le but des dispositifs de sécurité est de protéger l'utilisateur. Ils ne doivent en aucun cas être transformés ou désactivés.*

### **Interrupteur principal**

L'interrupteur principal empêche un fonctionnement involontaire de l'appareil.

### **Verrouillage poignée-pistolet**

Le verrouillage verrouille le levier de la poignée-pistolet et empêche un démarrage non désiré de l'appareil.

### **Clapet de décharge avec pressostat**

Le clapet de décharge évite un dépassement de la pression de service admissible.

Si vous relâchez la gâchette, la pompe est éteinte par un manocontacteur, le jet haute pression est interrompu. Si vous appuyez à nouveau sur le levier, la pompe est remise en marche.

## **Conditions pour la stabilité**

### **Attention**

*Avant d'effectuer toute opération avec ou sur le travail, en assurer la stabilité afin d'éviter tout accident ou tout endommagement.*

- La stabilité de l'appareil est assurée lorsqu'il peut être posé sur une surface plane.

## Utilisation

### Contenu de livraison

L'étendue de la fourniture de votre appareil figure sur l'emballage. Lors du déballage, contrôler l'intégralité du matériel.

S'il manque des accessoires ou en cas de dommages imputables au transport, informer immédiatement le revendeur.

### Accessoires en option

Les accessoires spéciaux élargissent le champ d'action de votre appareil. Vous trouverez de plus amples informations chez votre revendeur Kärcher®.

### Description de l'appareil

Ces instructions de service décrivent l'équipement maximum. Suivant le modèle, la fourniture peut varier (voir l'emballage).

#### Illustration voir page 2

- 1 Raccord pour l'arrivée d'eau
- 2 Flexible d'aspiration
- 3 Flexible haute pression
- 4 Accouplement rapide pour flexible haute pression
- 5 Arrivée d'eau avec tamis intégré
- 6 Interrupteur de l'appareil (0/OFF - 1/ON - eco)
- 7 Poignée de transport, amovible
- 8 Filet d'accessoires
- 9 Support pour accessoires
- 10 Câble d'alimentation secteur avec fiche secteur
- 11 Flexible d'aspiration du détergent avec filtre
- 12 Roues
- 13 Poignée-pistolet
- 14 Verrouillage poignée-pistolet
- 15 Touche pour séparer le flexible haute pression de la poignée-pistolet
- 16 Lance avec rotabuse
- 17 Lance avec réglage de la pression (Vario Power)

#### Option

- 18 Filtre d'eau (n° de commande 4.730-059)

### Position « eco » de l'interrupteur

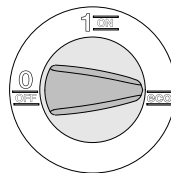

Pour mettre l'appareil en service, utiliser la position de l'interrupteur "1/ON" et "eco".

**Remarque :** La position "eco" de l'interrupteur permet une économie de l'eau et du courant d'environ 20 % grâce à l'utilisation de la lance avec régulation de pression.

### Champs d'application recommandés pour la position "eco" de l'interrupteur



### Avant la mise en service

Monter les pièces jointes en vrac à l'appareil avant la mise en service.

#### Montage des roues

→ Illustration

Fixer les roues à l'aide des obturateurs fournis. Veiller à l'alignement de l'obturateur !

#### Montage de la poignée de transport

→ Illustration

Mettre la poignée de transport en place dans la fixation, jusqu'à ce qu'une résistance se fasse sentir. La mettre en position en administrant un bref coup de poing ou de maillet souple.

#### Mettre le filet d'accessoires en place

→ Illustration

Suspendre le filet d'accessoires au crochet, comme le montre l'illustration.

## Relier le flexible haute pression à la poignée-pistolet

### → Illustration

Enficher le flexible haute pression dans la poignée-pistolet jusqu'à ce qu'il s'enclenche de manière audible.

**Remarque :** Veiller à un alignement correct du nippel de raccordement. Contrôler que la connexion est bien fixée en tirant sur le flexible haute pression.

## Relier le flexible haute pression à l'appareil

### → Illustration

Enficher fermement le flexible haute pression dans le coupleur rapide sur l'appareil, jusqu'à ce qu'il s'enclenche de façon audible.

**Remarque :** Veiller à un alignement correct du nippel de raccordement. Contrôler que la connexion est bien fixée en tirant sur le flexible haute pression.

## Alimentation en eau

### **Avertissement**

Selon les directives en vigueur, l'appareil ne doit jamais être exploité sans séparateur système sur le réseau d'eau potable. Utiliser un séparateur système approprié de la Sté. Kärcher® ou en alternative un séparateur système selon EN 12729 type BA. L'eau qui s'est écoulée à travers un séparateur système est classifiée comme non potable.

### **Attention**

Toujours raccorder le séparateur du système au niveau de l'alimentation en eau et jamais directement sur l'appareil!

## Raccordement à la conduite d'eau du réseau public

Respecter les prescriptions de votre société distributrice en eau.

Données de raccordement, voir plaque signalétique / caractéristiques techniques

→ Utiliser un flexible renforcé (non livré) avec un raccord standard. (diamètre minimum 1/2 pouce ou 13 mm, longueur au moins 7,5 m).

### → Illustration

1 Visser le raccord à l'arrivée d'eau de l'appareil.

2 Fixer le flexible d'eau sur le raccord.

→ Raccorder le flexible d'eau à l'alimentation en eau.

→ Ouvrir le robinet d'eau complètement.

## Aspiration d'eau depuis des réservoirs ouverts

**Remarque :** La hauteur d'aspiration max. est de 0,5 m.

**Remarque :** Des impuretés dans l'eau peuvent endommager la pompe haute pression et les accessoires. Il est recommandé d'utiliser le filtre à eau Kärcher® (accessoires spéciaux, référence : 4.730-059) à des fins de protection.

→ Remplir d'eau le flexible d'aspiration.

### → Illustration

Visser le flexible d'aspiration sur le raccord d'eau de l'appareil et l'accrocher dans la source d'eau (par ex. réservoir de pluie).

## Mise en service

### **Attention**

Une marche à sec de plus de 2 minutes entraîne des dommages de la pompe haute pression. Si l'appareil n'établit pas de pression dans les deux minutes, le mettre hors service et procéder de la manière indiquée dans les instructions du chapitre "Aide en cas de défauts".

→ Brancher la fiche secteur dans une prise de courant.

→ Mettre l'interrupteur de l'appareil sur « 1/ON ».

→ Déverrouiller la manette de la poignée-pistolet.

→ Tirer le levier, l'appareil se met en service.

Laisser l'appareil en service (2 minutes au maximum) jusqu'à ce que l'eau ressorte sans bulles au niveau de la poignée-pistolet.

→ Relâcher la manette de la poignée-pistolet.

→ Positionner l'interrupteur sur '0/OFF'.



## Fonctionnement

### Attention

*S'assurer avant le début du nettoyage que le nettoyeur haute pression se trouve sur un sol plan. Utiliser lors du nettoyage des lunettes de protection et revêtir une tenue de protection.*

#### → Illustration

Raccorder la lance à la poignée-pistolet et la fixer en effectuant une rotation à 90°.

#### → Mettre l'interrupteur de l'appareil sur « 1/ON ».

### Danger

*Le jet d'eau sortant de la buse haute pression provoque une force de réaction sur la poignée-pistolet. Veiller à adopter une position stable et à tenir la poignée et la lance fermement.*

#### → Tirer le levier, l'appareil se met en service.

**Remarque :** Si le levier est relâché, l'appareil se met hors service. La haute pression est conservée dans le système.

### Lance avec réglage de la pression (Vario Power)

Pour les travaux courants de nettoyage. La pression de travail peut être réglable de manière continue entre "Min" et "Max".

#### → Relâcher la manette de la poignée-pistolet.

#### → Tourner la lance sur la position souhaitée.

– Adapté à un travail en position de sélecteur "eco".

**Remarque :** convient aux travaux avec détergent ; tourner pour cela la lance en position « Mix ».

### Lance avec rotabuse

Pour les salissures tenaces.

### Attention

*Ne pas nettoyer les pneus, la carrosserie ou les surfaces sensibles telles que le bois avec la rotabuse pour éviter tout endommagement.*

– Pas approprié pour un travail avec du détergent.

– La rotabuse a atteint sa puissance de nettoyage maximale en mode standard.

## Travail avec le détergent

Utilisez pour la tâche de nettoyage respective exclusivement des détergents et des produits d'entretien Kärcher®, car ceux-ci ont été mis au point spécialement pour une utilisation avec votre appareil. L'emploi d'autres détergents ou produits de soin peut entraîner une usure plus rapide et l'annulation de la garantie. Veuillez vous informer chez votre distributeur spécialisé ou consultez Kärcher® directement.

#### → Illustration

Tirer le flexible d'aspiration pour le détergent du logement à la longueur souhaitée.

Plonger le flexible d'aspiration pour le détergent dans un récipient contenant une solution de détergent.

#### → Utiliser la lance avec réglage de la pression (Vario Power).

#### → Tourner la lance sur la position "Mix".

**Remarque :** Ainsi, la solution de détergent est mélangée au jet d'eau lors du fonctionnement.

**Remarque :** Si nécessaire, il est également possible d'utiliser les broches de lavage pour le nettoyage avec détergent.

### Méthode de nettoyage conseillée

#### → Pulvériser le détergent sur la surface sèche et laisser agir sans toutefois le laisser sécher complètement.

#### → Retirer les saletés dissoutes au moyen du jet haute pression.

## Interrompre le fonctionnement

#### → Relâcher la manette de la poignée-pistolet.

#### → Verrouiller le levier de la poignée-pistolet.

#### → En cas de pauses de longue durée (plus de 5 minutes), mettre en plus l'appareil hors service avec l'interrupteur "0/OFF".

#### → Enficher la poignée-pistolet dans le support de poignée-pistolet.

## Fin de l'utilisation

### Attention

Séparer le tuyau haute pression de la poignée-pistolet ou de l'appareil uniquement quand il n'y a pas de pression dans le système.

- Après le travail avec le détergent, accrocher le flexible d'aspiration dans un récipient contenant de l'eau propre, mettre l'appareil en marche environ pendant une minute après avoir démonté la lance et rincer.
- Relâcher la manette de la poignée-pistolet.
- Mettre l'appareil hors service "0/OFF".
- Fermer le robinet d'eau.
- Actionner la gachette de la poignée-pistolet afin de faire échapper la pression restante dans le système.
- Séparer l'appareil de l'alimentation en eau.

### Attention

En cas de séparation du flexible d'amenée ou haute pression, de l'eau chaude peut s'échapper des raccords pendant le fonctionnement.

- Verrouiller le levier de la poignée-pistolet.
- Retirer le connecteur de la prise.

## Transport

### Attention

Afin d'éviter tout accident ou toute blessure lors du transport, tenir compte du poids de l'appareil (voir les caractéristiques techniques).

## Transport manuel

### Illustration ■

- Pour pousser l'appareil, tirer tout d'abord la poignée de transport complètement vers le haut, jusqu'à ce qu'elle s'encliquette de façon audible.
- Tirer l'appareil à l'aide de la poignée de transport.
- Soulever l'appareil avec la poignée et le porter.

## Transport dans des véhicules

- Freiner l'appareil pour l'empêcher de glisser et de basculer.

## Entreposage

### Attention

Afin d'éviter tout accident ou toute blessure, tenir compte du poids de l'appareil (voir les caractéristiques techniques) en choisissant son emplacement pour le stockage.

## Ranger l'appareil

- Garer l'appareil sur une surface plane.
- Appuyer sur la touche de séparation de la poignée-pistolet et séparer le flexible haute pression de celle-ci.
- Pousser le logement du couplage rapide pour le flexible haute pression dans le sens de la flèche et sortir le flexible haute pression.
- Ranger le câble d'alimentation, le flexible à haute pression et l'accessoire sur l'appareil.

En cas de stockage prolongé, par ex. en hiver, respecter en plus les recommandations fournies au chapitre Entretien.

## Protection antigel

### Attention

Mettre l'appareil et les accessoires à l'abri du gel.

L'appareil et les accessoires sont détruits par le gel si l'eau n'a pas été totalement vidée. Pour éviter tout endommagement :

- Vider complètement l'eau de l'appareil : Mettre l'appareil en service avec le flexible haute pression raccordé et sans alimentation d'eau raccordé (max. 1 min.) et attendre jusqu'à ce qu'il ne sorte plus d'eau du raccord haute pression. Désactiver l'appareil.
- Conserver l'appareil et l'intégralité des accessoires dans un endroit à l'abri du gel.

## Entretien et maintenance

### **⚠ Danger**

*Avant tout travail d'entretien et de maintenance, mettre l'appareil hors tension et débrancher la fiche secteur.*

### Entretien

Avant un stockage prolongé, par exemple en hiver :

- Retirer le filtre du flexible d'aspiration pour détergent et le nettoyer à l'eau courante.
- Enlever le tamis de l'arrivée d'eau à l'aide d'une pince et le nettoyer à l'eau courante.

### Maintenance

L'appareil ne nécessite aucune maintenance.

### Pièces de rechange

Utiliser uniquement des pièces de rechange de la marque Kärcher®. Vous trouverez une liste des pièces de rechanges à la fin de cette notice.

## Assistance en cas de panne

Il est possible de résoudre des pannes sans trop grande gravité en utilisant la liste suivante.

En cas de doute, s'adresser au service après-vente agréé.

### **⚠ Danger**

*Avant tout travail d'entretien et de maintenance, mettre l'appareil hors tension et débrancher la fiche secteur.*

*Seul le service après-vente agréé est autorisé à effectuer des travaux de réparation ou des travaux concernant les pièces électriques de l'appareil.*

### L'appareil ne fonctionne pas

- Tirer le levier de la poignée pistolet, l'appareil se met en service.
- Vérifier que la tension indiquée sur la plaque signalétique correspond à la tension de la prise de courant.
- Vérifier si le câble d'alimentation est endommagé

### L'appareil ne monte pas en pression

- Contrôler le réglage sur la lance.
- Purger l'appareil : Mettre l'appareil en service sans flexible haute pression et attendre (max. 2 minutes) jusqu'à ce qu'il s'écoule de l'eau sans bulle du raccord haute pression. Mettre l'appareil hors tension et raccorder le flexible haute pression.
- Contrôler l'alimentation en eau.
- Enlever le tamis de l'arrivée d'eau à l'aide d'une pince et le nettoyer à l'eau courante.
- Hauteur d'aspiration de 0,5 m franchie lors de l'aspiration depuis un réservoir ouvert.

### L'appareil ne démarre pas, le moteur ronrone

*Cause : Chute de tension en raison d'un réseau électrique faible ou d'utilisation d'un câble de rallonge.*

- Lors de la mise en service, tirer en premier sur le levier de la poignée-pistolet, puis mettre l'interrupteur principal sur "I/ON" ou "eco".

### Fluctuations de pression importantes

- Nettoyer la buse à haute pression : Ôtez les salissures situées dans l'orifice de la buse à l'aide d'une aiguille et rincez-la avec de l'eau.
- Contrôler la quantité d'eau alimentée.

### Appareil non étanche

- Une fuite minimale au niveau de l'appareil peut survenir sous certaines conditions techniques. Si la fuite est importante, contacter le service après-vente agréé.

### Le détergent n'est pas aspiré

- Utiliser la lance avec réglage de la pression (Vario Power). Tourner la lance sur la position "Mix".
- Nettoyer le filtre situé sur le flexible d'aspiration du détergent.
- Contrôler le flexible d'aspiration pour le détergent afin de détecter tout pli.

## Caractéristiques techniques

### Branchement électrique

Tension	230 V 1~50 Hz
Puissance de raccordement	1,8 kW
Protection du réseau (à action retardée)	10 A
Degré de protection	IP X5
Classe de protection	I

### Arrivée d'eau

Pression d'alimentation (max.)	0,8 MPa
Température d'alimentation (max.)	40 °C
Débit d'alimentation (min.)	10 l/min
Hauteur max. de l'aspiration	0,5 m

### Performances

Pression de service	11 MPa
Pression maximale admissible	12 MPa
Débit (eau)	6,3 l/min
Débit (détergent)	0,3 l/min
Force de réaction sur la poignée-pistolet	15 N

### Dimensions et poids

Longueur	285 mm
Largeur	309 mm
Hauteur	867 mm
Poids, opérationnel avec accessoires	12,4 kg

### Valeurs déterminées selon EN 60335-2-79

Valeur de vibrations bras-main	<2,5 m/s <sup>2</sup>
Incertitude K	0,3 m/s <sup>2</sup>
Niveau de pression sonore L <sub>pA</sub>	77 dB(A)
Incertitude K <sub>pA</sub>	3 dB(A)
Niveau de pression sonore L <sub>WA</sub> + incertitude K <sub>WA</sub>	93 dB(A)

**Sous réserve de modifications techniques !**

## Déclaration de conformité CE

Nous certifions par la présente que la machine spécifiée ci-après répond de par sa conception et son type de construction ainsi que de par la version que nous avons mise sur le marché aux prescriptions fondamentales stipulées en matière de sécurité et d'hygiène par les directives européennes en vigueur. Toute modification apportée à la machine sans notre accord rend cette déclaration invalide.

**Produit:** Nettoyeur haute pression

**Type:** 1.180-xxx

**Directives européennes en vigueur :**

2006/42/CE (+2009/127/CE)

2004/108/CE

2000/14/CE

**Normes harmonisées appliquées :**

EN 55014-1: 2006 + A1: 2009

EN 55014-2: 1997 + A2: 2008

EN 60335-1

EN 60335-2-79

EN 61000-3-2: 2006 + A2: 2009

EN 61000-3-3: 2008

EN 62233: 2008

**Procédures d'évaluation de la conformité**

2000/14/CE: Annexe V

**Niveau de puissance acoustique dB(A)**

Mesuré: 90

Garanté: 93

Les soussignés agissent sur ordre et sur procuration de la Direction commerciale.

  
H. Jenner  
CEO

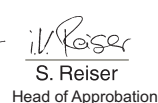
  
S. Reiser  
Head of Approval

Responsable de la documentation:  
S. Reiser

Alfred Kärcher GmbH Co. KG  
Alfred-Kärcher-Str. 28 - 40  
71364 Winnenden (Germany)  
Téléphone : +49 7195 14-0  
Télécopieur : +49 7195 14-2212

Winnenden, 2011/10/01

## Indice

Avvertenze generali . . . . .	IT	3
Norme di sicurezza . . . . .	IT	4
Uso . . . . .	IT	6
Trasporto . . . . .	IT	9
Supporto . . . . .	IT	9
Cura e manutenzione . . . . .	IT	10
Guida alla risoluzione dei guasti . .	IT	10
Dati tecnici . . . . .	IT	11
Dichiarazione di conformità CE . .	IT	11

## Avvertenze generali

### Gentile cliente,



Prima di utilizzare l'apparecchio per la prima volta, leggere le presenti istruzioni originali, seguirle e conservarle per un uso futuro o in caso di rivendita dell'apparecchio.

### Uso conforme a destinazione

Utilizzate questa idropulitrice esclusivamente nell'uso domestico:

- per la pulizia di macchine, veicoli, edifici, attrezzi, facciate, terrazzi, attrezzi da giardinaggio ecc. con getto d'acqua ad alta pressione (se necessario con l'aggiunta di detersivi).
- con accessori, pezzi di ricambio e detersivi autorizzati da KÄRCHER. Rispettate le indicazioni allegate ai detersivi.

### Simboli riportati nel manuale d'uso

#### **Pericolo**

*Per un rischio imminente che determina lesioni gravi o la morte.*

#### **Attenzione**

*Per una situazione di rischio possibile che potrebbe determinare lesioni gravi o la morte.*

#### **Attenzione**

*Per una situazione di rischio possibile che potrebbe determinare danni leggeri a persone o cose.*

### Simboli riportati sull'apparecchio



*Il getto ad alta pressione non va mai puntato su persone, animali, equipaggiamenti elettrici attivi o sull'apparecchio stesso. Proteggere l'apparecchio dal gelo.*

### Protezione dell'ambiente



Tutti gli imballaggi sono riciclabili. Gli imballaggi non vanno gettati nei rifiuti domestici, ma consegnati ai relativi centri di raccolta.



Gli apparecchi dismessi contengono materiali riciclabili preziosi e vanno perciò consegnati ai relativi centri di raccolta. Si prega quindi di smaltire gli apparecchi dismessi mediante i sistemi di raccolta differenziata.



Il prelievo di acqua da impianti di acqua pubbliche in alcuni paesi non è consentito.



Gli interventi con detersivi possono essere eseguiti solo su superfici di lavoro impermeabili con collegamento alla canalizzazione dell'acqua sporca. Non fare infiltrare il detersivo nelle acque di scarico o nel terreno.



I lavori di pulizia durante i quali si produce acqua di scarico contenente olio, per es. la pulizia di motori, di sottococche vanno effettuati esclusivamente in luoghi di lavaggio provvisti di separatori d'olio.



Consumo di acqua e corrente più basso grazie alla posizione interruttore su „eco“ impostata sull'apparecchio (vedi capitolo Uso).

### Avvertenze sui contenuti (REACH)

Informazioni aggiornate sui contenuti sono disponibili all'indirizzo:

[www.kaercher.com/REACH](http://www.kaercher.com/REACH)

## Garanzia

Le condizioni di garanzia valgono nel rispettivo paese di pubblicazione da parte della nostra società di vendita competente. Entro il termine di garanzia eliminiamo gratuitamente eventuali guasti all'apparecchio, se causati da difetto di materiale o di produzione. Nei casi previsti dalla garanzia si prega di rivolgersi al proprio rivenditore, oppure al più vicino centro di assistenza autorizzato, esibendo lo scontrino di acquisto. (Indirizzo vedi retro)

## Norme di sicurezza

### Pericolo

- *Non toccare mai la spina e la presa con le mani bagnate.*
- *Non accendere l'apparecchio nel caso il cavo di allacciamento alla rete o parti importanti dell'apparecchio, per es. il tubo flessibile di alta pressione, la pistola a spruzzo oppure i dispositivi di sicurezza siano danneggiati.*
- *Prima di ogni utilizzo controllare che il cavo di allacciamento alla rete e la spina di alimentazione non presentino danni. Far sostituire immediatamente il cavo di allacciamento alla rete danneggiato dal servizio clienti autorizzato/da un elettricista specializzato.*
- *Prima di ogni utilizzo controllare che il tubo flessibile alta pressione non sia danneggiato. Sostituire immediatamente il tubo flessibile alta pressione danneggiato.*
- *E' vietato l'utilizzo in ambienti a rischio di esplosione.*
- *In caso di utilizzo dell'apparecchio in ambienti a rischio (per es. stazioni di servizio) devono essere rispettate le relative norme di sicurezza.*
- *Getti ad alta pressione possono risultare pericolosi se usati in modo improprio. Il getto non va mai puntato su persone, animali, equipaggiamenti elettrici attivi o sull'apparecchio stesso.*
- *Non puntare il getto ad alta pressione*

*su altri o su se stessi per pulire indumenti o calzature.*

- *Non spruzzare oggetti che possano contenere sostanze tossiche (per es. amianto).*
- *Pneumatici/valvole di pneumatici possono essere danneggiati e scoppiare se trattati con getto ad alta pressione. Il primo segno è dato dal cambiamento del colore del pneumatico. Pneumatici/valvole di pneumatici danneggiati possono essere pericolosissimi. Mantenere una distanza del getto di almeno 30 cm durante la pulizia!*
- *Rischio di esplosione!*  
*Non nebulizzare alcun liquido infiammabile.*  
*Non aspirare mai liquidi contenenti solventi o acidi allo stato puro o solventi! Ne fanno parte per es. benzina, diluenti per vernici o gasolio. La nebbia di polverizzazione è altamente infiammabile, esplosiva e velenosa. Non utilizzare acetone, acidi allo stato puro e solventi, in quanto corrodono i materiali utilizzati nell'apparecchio.*

### Attenzione

- *La spina di alimentazione ed il collegamento del cavo prolunga utilizzato devono essere a tenuta d'acqua e non devono trovarsi in acqua.*
- *Prolunghe non adatte possono risultare pericolose. All'aperto utilizzate solo prolunghe autorizzate e previste per quell'utilizzo con sezione di conduzione sufficiente:*  
*1 - 10 m: 1,5 mm<sup>2</sup>; 10 - 30 m: 2,5 mm<sup>2</sup>*
- *Estrarre il cavo prolunga sempre completamente dall'avvolgicavo.*
- *I tubi flessibili alta pressione, i raccordi e i giunti di accoppiamento sono importanti per la sicurezza dell'apparecchio. Utilizzare esclusivamente tubi flessibili alta pressione, raccordi e giunti di sicurezza raccomandati dal produttore.*
- *Questo apparecchio non è indicato ad essere utilizzato da persone con limitate capacità fisiche, sensoriali o mentali. L'apparecchio non deve essere utilizzato da bambini e da persone non autoriz-*

zate.

*I bambini devono essere sorvegliati affinché non giochino con l'apparecchio. Tenere le pellicole di imballaggio fuori dalla portata dei bambini. Rischio di asfissia!*

- *L'operatore deve utilizzare l'apparecchio in modo conforme a destinazione. Deve tener conto delle condizioni presenti in loco e durante il lavoro con l'apparecchio fare attenzione alle persone nelle vicinanze.*
- *Non utilizzare l'apparecchio in presenza di persone nelle immediate vicinanze, a meno che non indossino gli indumenti protettivi adeguati.*
- *Per proteggersi dagli spruzzi d'acqua o di sporco indossare indumenti e occhiali di protezione adatti.*

#### **Attenzione**

- *In caso di pause di esercizio prolungate disattivare l'apparecchio dall'interruttore principale / interruttore dell'apparecchio o tirare la spina di rete.*
- *Non utilizzare l'apparecchio in caso di temperature inferiori a 0 °C.*
- *Mantenere una distanza minima di 30 cm del getto durante la pulizia di superfici verniciate, in modo da evitare danneggiamenti.*
- *Non lasciare mai l'apparecchio incustodito quando è acceso.*
- *Prestare attenzione che il cavo di allacciamento alla rete o il cavo prolunga non vengano danneggiati passandovi sopra, schiacciandoli, tirandoli o simili. Proteggere i cavi di rete contro il caldo eccessivo, olio e spigoli vivi.*
- *Tutti i componenti conduttori nell'area di lavoro devono essere protetti contro i getti di acqua.*
- *Allacciare l'apparecchio solo ad un collegamento elettrico installato da un installatore elettrico in conformità alla norma IEC 60364.*
- *Collegare l'apparecchio solo a corrente alternata. La tensione deve corrispondere a quella indicata sulla targhetta dell'apparecchio.*

- *Per motivi di sicurezza si consiglia in linea di principio di utilizzare l'apparecchio solo con un interruttore differenziale (max. 30 mA).*
- *Questo apparecchio è stato concepito per essere utilizzato con i detergenti forniti dal produttore o da esso raccomandati. L'utilizzo di altri detergenti o agenti chimici può compromettere la sicurezza dell'apparecchio.*

### **Dispositivi di sicurezza**

#### **Attenzione**

*I dispositivi di sicurezza servono alla protezione dell'utente e non devono essere modificati o essere utilizzati al di fuori della loro funzione.*

#### **Interruttore dell'apparecchio**

*L'interruttore dell'apparecchio impedisce l'azionamento accidentale dell'apparecchio.*

#### **Blocco della pistola a spruzzo**

*Il dispositivo di blocco inibisce la leva della pistola a spruzzo ed impedisce l'azionamento accidentale dell'apparecchio.*

#### **Valvola di troppo pieno con pressostato**

*La valvola di troppo pieno impedisce che venga superata la pressione di esercizio massima consentita.*

*Se si allenta la leva della pistola a spruzzo, il pressostato spegne la pompa, il getto ad alta pressione si ferma. Se si tira la leva, si riattiva la pompa.*

### **Presupposti per la stabilità**

#### **Attenzione**

*Prima di qualsiasi intervento con o sull'apparecchio è necessario renderlo stabile per evitare incidenti o danneggiamenti.*

- *La stabilità dell'apparecchio è garantita quando viene posizionato su una superficie piana.*

## Uso

### Fornitura

La fornitura del Suo apparecchio è riportata sulla confezione. Controllare che il contenuto dell'imballaggio sia completo.

In caso di accessori assenti o danni dovuti al trasporto si prega di contattare il rivenditore.

### Accessori optional

Gli accessori optional aumentano le possibilità di utilizzo dell'apparecchio. Maggiori informazioni sono a vostra disposizione dal vostro rivenditore KÄRCHER.

### Descrizione dell'apparecchio

In questo manuale d'uso è descritta la dotazione massima. In base al modello si possono verificare delle differenze nella fornitura (vedi imballaggio).

#### Figura vedi pag. 2

- 1 Giunto per collegamento dell'acqua
- 2 Tubo flessibile di aspirazione
- 3 Tubo flessibile alta pressione
- 4 Giunto rapido per tubo flessibile di alta pressione
- 5 Collegamento dell'acqua con filtro montato
- 6 Interruttore apparecchio (0/OFF – 1/ON – eco)
- 7 Maniglia per trasporto, estraibile
- 8 Rete per accessori
- 9 Custodia degli accessori
- 10 Cavo di allacciamento alla rete con connettore
- 11 Tubo flessibile di aspirazione detergente con filtro
- 12 Ruote
- 13 Pistola a spruzzo
- 14 Blocco della pistola a spruzzo.
- 15 Tasto per scollegare il tubo flessibile di alta pressione dalla pistola a spruzzo
- 16 Lancia con fresa per lo sporco
- 17 Lancia con regolazione della pressione (Vario Power)

### Opzionale

- 18 Filtro dell'acqua (N. ordine 4.730-059)

### Posizione interruttore „eco“

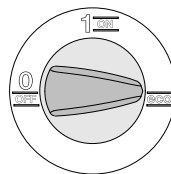

Per accendere l'apparecchio, vi sono le posizioni interruttore „1/ON“ e „eco“.

**Nota:** La posizione interruttore „eco“ con l'impiego della lancia con regolazione pressione permette un risparmio di acqua e corrente di circa il 20 %.

### Campi d'impiego raccomandati per la posizione interruttore „eco“



### Prima della messa in funzione

Prima della messa in funzione montare i componenti singoli dell'apparecchio.

#### Montare le ruote

→ Figura **A**

Bloccare le ruote con il tappo in dotazione. Rispettare l'orientamento del tappo!

#### Montare la maniglia per il trasporto

→ Figura **B**

Inserire la maniglia per il trasporto nell'alloggiamento fino a percepire una resistenza. Portare in posizione con il pamo della mano o un martello di gomma morbido esercitando un colpo leggero.

#### Applicare la rete per accessori

→ Figura **C**

Agganciare la rete per accessori al ganccio illustrato nella figura.



## Collegare il tubo alta pressione alla pistola a spruzzo

→ Figura **D**

Introdurre il tubo di alta pressione alla pistola a spruzzo fino al suo aggancio.

**Avviso:** Verificare la corretta posizione del nipplo di raccordo.

Accertarsi del corretto aggancio tirando il tubo flessibile di alta pressione.

## Collegare il tubo alta pressione all'apparecchio

→ Figura **E**

Introdurre il tubo di alta pressione nel giunto rapido fino al suo aggancio.

**Avviso:** Verificare la corretta posizione del nipplo di raccordo.

Accertarsi del corretto aggancio tirando il tubo flessibile di alta pressione.

## Alimentazione dell'acqua

### **Attenzione**

Secondo quanto prescritto dalle regolamentazioni in vigore è necessario che l'apparecchio non venga usato mai senza disgiuntore di rete sulla rete di acqua potabile. Utilizzare un idoneo disgiuntore di rete della ditta KÄRCHER oppure in alternativa un disgiuntore di rete secondo la normativa EN 12729 Tipo BA. L'acqua che scorre attraverso un separatore di sistema non è classificata come acqua potabile.



### **Attenzione**

Collegare il sezionatore del sistema sempre all'alimentazione idrica, mai direttamente all'apparecchio!

### Alimentazione da rete idrica

Rispettare le disposizioni fornite dalla società per l'approvvigionamento idrico.

Valori di collegamento: vedi targhetta e Dati tecnici.

→ Utilizzare un tubo flessibile per l'acqua rafforzato di tessuto (non in dotazione) con un giunto commerciale. (Diametro minimo 1/2 pollici o 13 mm; Lunghezza minima 7,5 m).

→ Figura **F1**

1 Avvitare il giunto fornito sul collegamento acqua dell'apparecchio.

2 Inserire il tubo flessibile acqua sul giunto.

→ Collegare il tubo flessibile acqua all'alimentazione idrica.

→ Aprire completamente il rubinetto.

## Aspirazione di acqua da contenitori aperti

**Nota:** L'altezza massima di aspirazione è di 0,5 m.

**Avviso:** Impurità nell'acqua possono danneggiare la pompa ad alta pressione e gli accessori. Consigliamo come protezione di utilizzare il filtro per l'acqua KÄRCHER (accessorio speciale, N. ordine 4.730-059).

→ Riempire il tubo flessibile di aspirazione con acqua.

→ Figura **F2**

Avvitare il tubo flessibile di aspirazione al raccordo dell'acqua dell'apparecchio ed agganciarlo alla fonte (ad es. raccoglitore di acqua piovana).

## Messa in funzione

### **Attenzione**

Un funzionamento a secco di oltre 2 minuti determina dei danneggiamenti sulla pompa ad alta pressione. Nel caso in cui l'apparecchio non produca alcuna pressione entro 2 minuti, disattivare l'apparecchio e procedere secondo le indicazioni riportate al capitolo „Guida alla risoluzione dei guasti“.

→ Inserire la spina in una presa elettrica.

→ Posizionare l'interruttore dell'apparecchio su "1/ON".

→ Sbloccare la leva della pistola a spruzzo.

→ Tirare la leva e l'apparecchio si attiva. Fare funzionare l'apparecchio (max. 2 minuti), finché l'acqua fuoriesce priva di bolle d'aria dalla pistola a spruzzo manuale.

→ Rilasciare la leva della pistola a spruzzo.

→ Portare l'interruttore dell'apparecchio su "0/OFF".

## Funzionamento

### Attenzione

*Prima di procedere con le operazioni di pulizia accertarsi che l'idropulitrice sia posizionata in modo sicuro su un fondo piano. Durante le operazioni di pulizia indossare occhiali protettivi ed indumenti di protezione.*

#### → Figura

Inserire la lancia sulla pistola a spruzzo e fissarla con una rotazione di 90°.

#### → Posizionare l'interruttore dell'apparecchio su "1/ON".

### Pericolo

*L'uscita del getto d'acqua dall'ugello alta pressione causa una forza repulsiva della pistola a spruzzo. Assumere una posizione sicura, tenere con forza la pistola a spruzzo e la lancia.*

#### → Tirare la leva e l'apparecchio si attiva.

**Avviso:** Quando si rilascia la leva, l'apparecchio si spegne. L'alta pressione nel sistema resta invariata.

### Lancia con regolazione della pressione (Vario Power)

Per i compiti di pulizia più comuni. La pressione di esercizio può essere regolata in continuo tra "Min" e "Max".

#### → Rilasciare la leva della pistola a spruzzo.

#### → Ruotare la lancia sulla posizione desiderata.

– Adatto per lavorare nella posizione interruttore „eco“.

**Nota:** Adatto per lavorare con detersivi, a tal fine ruotare la lancia in posizione „Mix“.

### Lancia con fresa per lo sporco

Per lo sporco più resistente.

### Attenzione

*Non usare la fresa per pulire pneumatici di auto, vernici o superfici sensibili, rischio di danneggiamento.*

– Non adatto per interventi con detersivi.

– Non adatto per lavorare nella posizione interruttore „eco“.

## Operare con detergente

Utilizzare per il relativo intervento di pulizia solo detersivi e prodotti di cura KÄR-CHER poiché sviluppati appositamente per l'utilizzo con il vostro apparecchio. L'utilizzo di altri detersivi e prodotti di cura può determinare una più rapida usura e la cancellazione dei diritti di garanzia. Per maggiori informazioni rivolgetevi ai negozi specializzati o direttamente a KÄRCHER.

#### → Figura

Estrarre dall'alloggiamento il tubo flessibile di aspirazione per detergente necessario.

Appendere il tubo flessibile di aspirazione per detergente in un contenitore con una soluzione detergente.

#### → Utilizzare la lancia con regolazione della pressione (Vario Power).

#### → Ruotare la lancia in posizione „Mix“.

**Avviso:** In questo modo durante il funzionamento al getto d'acqua viene aggiunta la soluzione detergente.

**Nota:** Se necessario, è possibile utilizzare le spazzole di lavaggio per lavorare con detersivi.

### Metodo di pulizia consigliato

#### → Spruzzare misuratamente il detergente e lasciare agire (non asciugare) sulla superficie asciutta.

#### → Sciacquare lo sporco sciolto con il getto alta pressione.

## Interrompere il funzionamento

#### → Rilasciare la leva della pistola a spruzzo.

#### → Bloccare la leva della pistola a spruzzo.

#### → Durante pause di lavoro prolungate (più di 5 min.) spegnere anche l'apparecchio „0/OFF“.

#### → Introdurre la pistola a spruzzo nella custodia per la pistola a spruzzo.

## Terminare il lavoro

### Attenzione

*Scollegare il tubo flessibile di alta pressione dalla pistola a spruzzo o l'apparecchio solo quando la pressione è scaricata dal sistema.*

- Dopo gli interventi con il detergente, aggranciare il tubo flessibile di aspirazione in un contenitore di acqua pulita, azionare l'apparecchio per almeno un minuto con lancia smontata e lavare.
- Rilasciare la leva della pistola a spruzzo.
- Spegnerne l'apparecchio „0/OFF“.
- Chiudere il rubinetto.
- Premere la leva della pistola a spruzzo in modo da scaricare la pressione ancora presente nel sistema.
- Scollegare l'apparecchio dall'alimentazione idrica.

### Attenzione

*Quando si scollega il tubo flessibile di mandata o di alta pressione, dopo il funzionamento potrebbe fuoriuscire dell'acqua scottante dai raccordi.*

- Bloccare la leva della pistola a spruzzo.
- Staccare la spina.

## Trasporto

### Attenzione

*Per prevenire incidenti o lesioni durante il trasporto è necessario rispettare il peso dell'apparecchio (vedi dati tecnici).*

### Posizione manuale

Figura 11

- Per spingere l'apparecchio sollevare prima il manico di trasporto fino a quando si aggancia.
- Sollevare l'apparecchio dal manico di trasporto.
- Sollevare l'apparecchio con l'apposito manico e trasportarlo.

### Posizione in veicoli

- Bloccare l'apparecchio in modo tale che non possa scivolare o ribaltarsi.

## Supporto

### Attenzione

*Per prevenire incidenti o lesioni nella scelta del luogo di stoccaggio è necessario rispettare il peso dell'apparecchio (vedi dati tecnici).*

### Deposito dell'apparecchio

- Depositare la spazzatrice su una superficie piana.
- Premere il tasto di sblocco sulla pistola a spruzzo e scollegare il tubo flessibile di alta pressione dalla pistola a spruzzo.
- Premere l'alloggiamento del giunto rapido per il tubo flessibile di alta pressione nella direzione della freccia ed estrarre il tubo flessibile di alta pressione.
- Conservare il cavo di allacciamento alla rete, il tubo flessibile di alta pressione e gli accessori all'apparecchio.

Prima di depositi di lunga durata, per es. in inverno, rispettare anche le avvertenze riportate al capitolo Cura.

### Antigelo

### Attenzione

*Proteggere l'apparecchio e gli accessori dal gelo.*

L'apparecchio e gli accessori saranno distrutti dal gelo se non saranno svuotati completamente dell'acqua contenuta in essi. Per prevenire danni:

- Svuotare completamente l'acqua dall'apparecchio: accendere l'apparecchio senza il tubo flessibile di alta pressione collegato e senza l'alimentazione idrica collegata (max. 1 min) ed attendere fino a quando dal raccordo di alta pressione non fuoriesce più dell'acqua. Spegnerne l'apparecchio.
- Conservare l'apparecchio e tutti gli accessori in un ambiente protetto dal gelo.

## Cura e manutenzione

### **⚠ Pericolo**

*Prima di ogni intervento di cura e di manutenzione, spegnere l'apparecchio e staccare la spina.*

### Cura

Prima di depositi di lunga durata, per es. in inverno:

- Staccare il filtro dal tubo flessibile di aspirazione per detergente e lavarlo sotto acqua corrente.
- Estrarre il filtro nel raccordo dell'acqua con una pinza piatta e lavarlo sotto acqua corrente.

### Manutenzione

L'apparecchio è senza manutenzione.

### Ricambi

Impiegare solamente ricambi originali KÄRCHER. La lista dei pezzi di ricambio è riportata alla fine del presente manuale d'uso.

## Guida alla risoluzione dei guasti

Piccoli guasti o disfunzioni possono essere eliminati seguendo le seguenti istruzioni. In caso di dubbi si prega di rivolgersi al servizio assistenza autorizzato.

### **⚠ Pericolo**

*Prima di ogni intervento di cura e di manutenzione, spegnere l'apparecchio e staccare la spina.*

*Lavori di riparazione e lavori sugli impianti elettrici possono essere effettuati solo dal servizio clienti autorizzato.*

### L'apparecchio non funziona

- Tirare la leva della pistola a spruzzo e l'apparecchio si attiva.
- Controllare se la tensione dichiarata sulla targhetta coincide con la tensione della fonte di energia.
- Verificare la presenza di eventuali danni sul cavo di allacciamento alla rete.

### L'apparecchio non raggiunge pressione

- Verificare la regolazione della lancia.
- Eliminare l'aria dall'apparecchio: Accendere l'apparecchio senza il tubo flessibile di alta pressione collegato ed attendere (max. 2 minuti) finché l'acqua che fuoriesce sia priva di bolle d'aria dal raccordo di alta pressione. Spegner l'apparecchio e collegare il tubo flessibile di alta pressione.
- Controllare l'alimentazione idrica.
- Estrarre il filtro nel raccordo dell'acqua con una pinza piatta e lavarlo sotto acqua corrente.
- Altezza di aspirazione di 0,5 m superata durante l'aspirazione da un contenitore aperto.

### L'apparecchio non si accende, il motore emette un ronzio

*Causa: Calo della tensione a causa di una bassa corrente o in caso di utilizzo di una prolunga.*

- All'attivazione tirare prima la leva della pistola a spruzzo, quindi posizionare l'interruttore dell'apparecchio su „I/ON“ o „eco“.

### Forti variazioni di pressione

- Pulire l'ugello ad alta pressione: Rimuovere con un ago lo sporco dai fori degli ugelli e sciacquare con acqua dalla parte anteriore.
- Controllare l'afflusso di acqua.

### L'apparecchio perde

- Alcune cause tecniche fanno sì che ci sia una lieve permeabilità dell'apparecchio. In caso di permeabilità elevata rivolgersi al servizio clienti autorizzato.

### Il detergente non viene aspirato

- Utilizzare la lancia con regolazione della pressione (Vario Power). Ruotare la lancia in posizione „Mix“.
- Pulire il filtro sul tubo flessibile di aspirazione per detergente.
- Controllare se il tubo flessibile di aspirazione per detergente presenti delle incrinature.

## Dati tecnici

### Collegamento elettrico

Tensione	230 V 1~50 Hz
Potenza allacciata	1,8 kW
Protezione rete (fusibile ritardato)	10 A
Grado di protezione	IP X5
Grado di protezione	I

### Collegamento acqua

Pressione in entrata (max.)	0,8 MPa
Temperatura in entrata (max.)	40 °C
Portata (min.)	10 l/min
Max. altezza di aspirazione	0,5 m

### Prestazioni

Pressione di esercizio	11 MPa
Pressione max. consentita	12 MPa
Portata, acqua	6,3 l/min
Portata, detergente	0,3 l/min
Forza repulsiva della pistola a spruzzo	15 N

### Dimensioni e pesi

Lunghezza	285 mm
Larghezza	309 mm
Altezza	867 mm
Peso, pronto all'uso con accessori	12,4 kg

### Valori rilevati secondo EN 60335-2-79

Valore di vibrazione mano-braccio	<2,5 m/s <sup>2</sup> 0,3 m/s <sup>2</sup>
Dubbio K	
Pressione acustica L <sub>pA</sub>	77 dB(A)
Dubbio K <sub>pA</sub>	3 dB(A)
Pressione acustica L <sub>WA</sub> + Dubbio K <sub>WA</sub>	93 dB(A)

**Con riserva di modifiche tecniche!**

## Dichiarazione di conformità CE

Con la presente si dichiara che la macchina qui di seguito indicata, in base alla sua concezione, al tipo di costruzione e nella versione da noi introdotta sul mercato, è conforme ai requisiti fondamentali di sicurezza e di sanità delle direttive CE. In caso di modifiche apportate alla macchina senza il nostro consenso, la presente dichiarazione perde ogni validità.

**Prodotto:** Idropulitrice

**Modello:** 1.180-xxx

**Direttive CE pertinenti**

2006/42/CE (+2009/127/CE)

2004/108/CE

2000/14/CE

**Norme armonizzate applicate**

EN 55014-1: 2006 + A1: 2009

EN 55014-2: 1997 + A2: 2008

EN 60335-1

EN 60335-2-79

EN 61000-3-2: 2006 + A2: 2009

EN 61000-3-3: 2008

EN 62233: 2008

**Procedura di valutazione della conformità applicata**

2000/14/CE: Allegato V

**Livello di potenza sonora dB(A)**

Misurato: 90

Garantito: 93

I firmatari agiscono su incarico e con la procura dell'amministrazione.

  
H. Jenner  
CEO

  
S. Reiser  
Head of Approval

Responsabile della documentazione:  
S. Reiser

Alfred Kärcher GmbH & Co. KG

Alfred-Kärcher-Str. 28 - 40

71364 Winnenden (Germany)

Tel.: +49 7195 14-0

Fax: +49 7195 14-2212

Winnenden, 2011/10/01

## Inhoud

Algemene instructies . . . . .	NL	3
Veiligheidsinstructies . . . . .	NL	4
Bediening . . . . .	NL	6
Vervoer . . . . .	NL	9
Opslag . . . . .	NL	9
Onderhoud . . . . .	NL	9
Hulp bij storingen . . . . .	NL	10
Technische gegevens . . . . .	NL	11
EG-conformiteitsverklaring . . . . .	NL	11

## Algemene instructies

### Beste klant,



Lees vóór het eerste gebruik van uw apparaat deze originele gebruiksaanwijzing, ga navenant te werk en bewaar deze voor later gebruik of voor een latere eigenaar.

### Doelmatig gebruik

Gebruik deze hogedrukreiniger uitsluitend voor de huishouding:

- voor het reinigen van machines, voertuigen, gebouwen, gereedschappen, gevels, terrassen, tuingereedschap, enzovoort, met een hogedrukspuit (indien nodig onder toevoeging van reinigingsmiddel).
- met door KÄRCHER goedgekeurde accessoires, onderdelen en reinigingsmiddelen. Neem de aanwijzingen die bij de reinigingsmiddelen gevoegd zijn, in acht.

## Symbolen in de gebruiksaanwijzing

### **Gevaar**

*Voor een onmiddellijk dreigend gevaar dat leidt tot ernstige en zelfs dodelijke lichamelijke letsels.*

### **Waarschuwing**

*Voor een mogelijks gevaarlijke situatie die zou kunnen leiden tot ernstige en zelfs dodelijke lichamelijke letsels.*

### **Voorzichtig**

*Voor een mogelijks gevaarlijke situatie die kan leiden tot lichte lichamelijke letsels of materiële schade.*

## Symbolen op het toestel



*De hogedrukstraal mag niet gericht worden op personen, dieren, actieve elektrische uitrusting of het apparaat zelf.*

*Apparaat tegen vorst beschermen.*

## Zorg voor het milieu



Het verpakkingsmateriaal is herbruikbaar. Deponeer het verpakkingsmateriaal niet bij het huishoudelijk afval, maar bied het aan voor hergebruik.



Onbruikbaar geworden apparaten bevatten waardevolle materialen die geschikt zijn voor hergebruik. Lever de apparaten daarom in bij een inzamel-punt voor herbruikbare materialen.



Het nemen van water uit publieke wateren is in bepaalde landen niet toegestaan.



Werkzaamheden met reinigingsmid-delen mogen enkel uitgevoerd worden op een vloeistofdichte ondergrond die geschikt over een aansluiting met de vuilwaterafvoer. Reinigingsmiddelen niet in waterlo-pen of de bodem laten dringen.



Verricht reinigingswerkzaamheden waarbij oliehoudend afvalwater ontstaat (zoals het afspuiten van moto-ren of bodemplaten van voertuigen) uitsluitend op wasplaatsen die over een olie-afscheider beschikken.



Laag water- en stroomverbruik door de „eco“-stand (zie hoofdstuk Bedie-ning).

### **Aanwijzingen betreffende de inhouds-stoffen (REACH)**

Huidige informatie over de inhoudsstoffen vindt u onder:

**[www.kaercher.com/REACH](http://www.kaercher.com/REACH)**

## Garantie

In ieder land zijn de door ons bevoegde verkoopkantoor uitgegeven garantiebepalingen van toepassing. Eventuele storingen aan het apparaat verhelpen wij zonder kosten binnen de garantietermijn, mits een materiaal of fabrieksfout de oorzaak van deze storing is. Neem bij klachten binnen de garantietermijn contact op met uw leverancier of de dichtstbijzijnde klantenservicewerkplaats en neem uw aankoopbewijs mee. (adres zie achterzijde)

## Veiligheidsinstructies

### ⚠ Gevaar

- Pak de stekker en wandcontactdoos nooit met vochtige handen beet.
- Neem het apparaat niet in bedrijf als de netaansluiting of belangrijke onderdelen van het apparaat (zoals veiligheidsinrichtingen, hogedrukslangen of handspuitpistool) beschadigd zijn.
- Controleer vóór gebruik altijd of netsnoer en -stekker onbeschadigd zijn. Laat een beschadigd netsnoer onmiddellijk vervangen door een bevoegde medewerker van de technische dienst of een electricien.
- Controleer de hogedrukslang vóór ieder gebruik altijd op beschadigingen. Vervang een beschadigde hogedrukslang onmiddellijk.
- U mag het apparaat niet in gebieden met explosiegevaar gebruiken.
- Wanneer u het apparaat in gevaarlijke gebieden gebruikt (bijvoorbeeld tankstations), moet u de betreffende veiligheidsvoorschriften naleven.
- Hogedrukstralen kunnen gevaarlijk zijn wanneer u het apparaat ondeskundig gebruikt. U mag de straal niet richten op personen, dieren, actieve elektrische uitrusting of het apparaat zelf.
- De hogedrukstraal niet op anderen of op uzelf, richten om bijvoorbeeld kleding of schoeisel te reinigen.

- *Sproei geen voorwerpen af die stoffen bevatten die gevaarlijk zijn voor de gezondheid (bijvoorbeeld asbest).*
- *Hogedrukstralen kunnen banden / ventielen van voertuigen beschadigen, waardoor de banden springen. Eerste teken hiervoor is een verkleuring van de band. Beschadigde voertuigbanden / ventielen zijn levensgevaarlijk. Houd minstens 30 cm straalafstand aan bij het reinigen!*

### ■ Explosiegevaar!

*Geen brandbare vloeistoffen sproeien. Zuig nooit oplosmiddelhoudende vloeistof of onverdunde zuren en oplosmiddelen op! Tot deze stoffen behoren bijvoorbeeld benzine, ververdunner en stookolie. De sproeinevel is zeer licht ontvlambaar, explosief en giftig. Gebruik geen aceton, onverdund zuur of oplosmiddel, omdat die de materialen aantasten die in het apparaat zijn verwerkt.*

### ⚠ Waarschuwing

- Netsnoer en stekkers van een verlengsnoer moeten waterdicht zijn en mogen niet in het water liggen.
- Ongeschikte verlengsnoeren kunnen gevaarlijk zijn. Gebruik in de open lucht alleen daarvoor goedgekeurde en overeenkomstig gemerkte verlengsnoeren met een voldoende grote diameter:  
1 - 10 m: 1,5 mm<sup>2</sup>; 10 - 30 m: 2,5 mm<sup>2</sup>
- Rol het verlengsnoer altijd helemaal van de kabeltrommel af.
- Hogedrukslangen, wateraansluitpunten en koppelingen zijn belangrijk voor de veiligheid van het apparaat. Gebruik uitsluitend hogedrukslangen, wateraansluitpunten en koppelingen die de producent heeft aanbevolen.
- Dit apparaat is niet bedoeld om door personen met beperkte psychische, sensorische of geestelijke vaardigheden te worden gebruikt.  
*Kinderen of niet-geïnstrueerd personeel mogen het apparaat niet gebruiken. Kinderen moeten onder toezicht blijven om te garanderen dat ze niet met het apparaat spelen.*

Verpakkingsfolie buiten het bereik van kinderen houden, er bestaat verstikingsgevaar!

- De gebruiker moet het apparaat voor het juiste doel gebruiken. De gebruiker moet rekening houden met de plaatselijke omstandigheden en speciaal letten op personen die zich in de buurt bevinden.
- Het apparaat niet gebruiken als er zich andere personen binnen bereik bevinden, tenzij ze veiligheidskledij dragen.
- Draag de juiste beschermende kleding en een veiligheidsbril ter bescherming tegen terugspattend water.

### **Voorzichtig**

- Bij langdurige bedrijfsonderbrekingen moet het apparaat aan de hoofdschakelaar / apparaatschakelaar uitgeschakeld worden of moet de netstekker uitgetrokken worden.
- Gebruik het apparaat niet bij temperaturen beneden de 0 °C.
- Houd minstens 30 cm straalafstand aan bij het reinigen van gelakte oppervlakken, teneinde beschadigingen te vermijden.
- Laat het apparaat niet zonder toezicht achter zolang het aan staat.
- Let erop dat het netsnoer of een verlengsnoer niet wordt beschadigd doordat men eroverheen rijdt, ze knikt, er te hard aan trekt of dergelijke. Bescherm de netsnoeren tegen hitte, olie en scherpe randen.
- Alle stroomvoerende delen in het werkbereik moeten zijn beschermd tegen straalwater.
- U mag het apparaat uitsluitend aansluiten op een wandcontactdoos, die is aangebracht door een elektrotechnische installateur, volgens IEC 60364.
- Gebruik uitsluitend wisselstroom voor het apparaat. De spanning moet overeenkomen met de vermelding op het typeplaatje van het apparaat.
- Om veiligheidsredenen raden wij principeel aan het apparaat te gebruiken via een aardlekschakelaar (max. 30 mA).

- Dit apparaat werd ontwikkeld voor gebruik van reinigingsmiddelen die de producent levert of aanbeveelt. Gebruik van andere reinigingsmiddelen of chemicaliën kan de veiligheid van het apparaat beïnvloeden.

## **Veiligheidsinrichtingen**

### **Voorzichtig**

Veiligheidsinrichtingen dienen ter bescherming van de gebruiker en mogen niet worden gewijzigd of omzeild.

### **Apparaatschakelaar**

De hoofdschakelaar van het apparaat verhindert de onvoorziene werking van het apparaat.

### **Vergrendeling handspuitpistool**

De vergrendeling blokkeert de hendel van het handspuitpistool en verhindert de onvoorziene start van het apparaat.

### **Overstroomklep met drukschakelaar**

De omloopklep verhindert de overschrijding van de toegelaten werkdruk.

Wordt de hendel van het handspuitpistool losgelaten, dan schakelt de drukschakelaar de pomp uit en stopt de hogedrukstraal. Wordt de hendel aangetrokken, dan schakelt de drukschakelaar de pomp weer in.

## **Voorwaarden voor de stabiliteit**

### **Voorzichtig**

Voor alle handelingen met of aan het apparaat moet de stabiliteit gegarandeerd worden om ongevallen of beschadigingen te vermijden.

- De stabiliteit van het apparaat is gegarandeerd wanneer het op een effen ondergrond wordt geplaatst.



## Bediening

### Leveringsomvang

Het leveringspakket van het apparaat staat op de verpakking afgebeeld. Controleer bij het uitpakken of de inhoud volledig is.

Mochten er eventueel accessoires ontbreken of mocht u transportschade constateren, neem dan contact op met uw leverancier.

### Bijzondere toebehoren

Met extra accessoires breidt u de gebruiksmogelijkheden van uw apparaat uit. Nader informatie daarover kunt u verkrijgen bij uw KÄRCHER-dealer.

### Beschrijving apparaat

In deze gebruiksaanwijzing staat de maximale uitrusting omschreven. Afhankelijk van het model zijn er verschillen in de leveringspakketten (zie verpakking).

#### Afbeelding zie pagina 2

- 1 Koppeling gedeelte voor wateraansluiting
- 2 Zuigslang
- 3 Hogedrukslang
- 4 Snelkoppeling voor hogedrukslang
- 5 Wateraansluiting met ingebouwde zeef
- 6 Hoofdschakelaar (0/OFF – 1/ON – eco)
- 7 Transportgreep, uittrekbaar
- 8 Toebehorennet
- 9 Bewaarplaats voor accessoires
- 10 Stroomleiding met stekker
- 11 Reinigingsmiddel-zuigslang met filter
- 12 Wielen
- 13 Handpistool
- 14 Vergrendeling handspuitpistool
- 15 Toets voor het scheiden van de hogedrukslang van het handspuitpistool
- 16 Spuitlans met vuilfrees
- 17 Spuitlans met drukregeling (Vario Power)

### Optioneel

- 18 Waterfilter (bestelnr. 4.730-059)

## Schakelstand „eco“

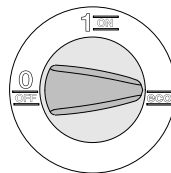

Om het apparaat in te schakelen, heeft u de keuze tussen schakelstand „1/ON“ en „eco“.

**Instructie:** De schakelstand „eco“ maakt door het gebruik van de straalpijp met drukregeling een water- en stroombesparing van ca. 20 % mogelijk.

### Aanbevolen toepassingsgebieden voor schakelstand „eco“

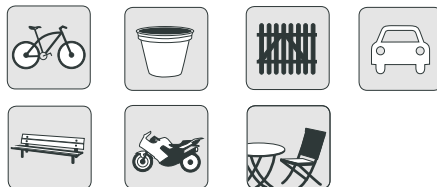

### Voor de inbedrijfstelling

Losse onderdelen die bij het apparaat geleverd werden, moeten voor de inbedrijfstelling gemonteerd worden.

#### Wielen monteren

→ Afbeelding 

Wielen met meegeleverde pen borgen. Letten op de uitrichting van de pen!

#### Transportgreep monteren

→ Afbeelding 

Transportgreep in het bevestigingspunt zetten tot weerstand voelbaar is. Met de ballen van de hand of een weke rubberen hamer door een korte tik in positie brengen.

#### Toebehorennet aanbrengen

→ Afbeelding 

Toebehorennet aan de in de afbeelding getoonde haak hangen.

## Hogedrukslang met handspuitpistool verbinden

### → Afbeelding

Hogedrukslang in handspuitpistool steken tot die hoorbaar vastklikt.

**Instructie:** Letten op een correcte uitrichting van de aansluitnippel.

Veilige verbinding controleren door aan de hogedrukslang te trekken.

## Hogedrukslang met apparaat verbinden

### → Afbeelding

Hogedrukslang vast in de snelkoppeling op het apparaat steken, hij klikt hoorbaar in.

**Instructie:** Letten op een correcte uitrichting van de aansluitnippel.

Veilige verbinding controleren door aan de hogedrukslang te trekken.

## Watertoevoer

### **Waarschuwing**

*Volgens de geldige voorschriften mag het apparaat nooit zonder systeemscheider aangesloten worden op het drinkwaternet. Er moet een geschikte systeemscheider van de firma KÄRCHER of als alternatief een systeemscheider conform EN 12729 type BA gebruikt worden. Water dat door een systeemscheider is gestroomd, wordt als niet drinkbaar geclassificeerd.*



### **Voorzichtig**

*Systeemscheider altijd aan de watertoevoer en nooit direct aan het apparaat aansluiten!*

### **Watertoevoer vanuit de waterleiding**

Voorschriften van de watermaatschappij in acht nemen.

Aansluitwaarden zie typeplaatje/Technische gegevens.

→ Een met weefsel versterkte waterslang (niet in de levering inbegrepen) met een in de handel verkrijgbare koppeling gebruiken. (diameter minimum 1/2 duim resp. 13 mm; lengte minimum 7,5 m).

### → Afbeelding

1 De meegeleverde koppeling aan het wateraansluitpunt van het apparaat schroeven.

2 Waterslang op koppeling steken.

→ Waterslang aan de watertoevoer aansluiten.

→ Waterkraan volledig opendraaien.

### **Water aanzuigen uit open reservoirs**

**Instructie:** De max. aanzuighoogte bedraagt 0,5 m.

**Instructie:** Verontreinigingen in het water kunnen de hogedrukpomp en de accessoires beschadigen. Ter bescherming wordt het gebruik van de KÄRCHER-waterfilter (speciale accessoires, bestelnr. 4.730-059) aanbevolen.

→ Zuigslang met water vullen.

### → Afbeelding

Zuigslang op de wateraansluiting van het apparaat schroeven en in een waterbron (bijvoorbeeld regenton) hangen.

## Inbedrijfstelling

### **Voorzichtig**

*Droogloop gedurende meer dan 2 minuten leidt tot beschadigingen van de hogedrukpomp. Indien het apparaat binnen 2 minuten geen druk opbouwt, moet het apparaat uitgeschakeld worden en volgt u de instructies in het hoofdstuk „Hulp bij storingen“.*

→ Netstekker in het stopcontact steken.

→ Hoofdschakelaar op „1/ON“ stellen.

→ Hefboom van het handspuitpistool ontgrendelen.

→ Hengel aantrekken, het apparaat wordt ingeschakeld.

Apparaat laten draaien (max. 2 minuten), tot water zonder bellen uit het handspuitpistool komt.

→ Hefboom van het handspuitpistool loslaten.

→ Apparaatschakelaar op „0/OFF“ stellen.

## Werking

### Voorzichtig

Voor het begin van de reiniging u ervan verwisselen dat de hogedrukreiniger vast op een vlakke ondergrond staat. Bij het reinigen veiligheidsbril en veiligheidskleding gebruiken.

#### → Afbeelding

Straalpijp in het handspuitpistool steken en vastschroeven door hem 90° te draaien.

#### → Hoofdschakelaar op „1/ON“ stellen.

### Gevaar

Door het uitreden van de waterstraal uit de hogedruksproeier werkt er een reactiekracht op de spuitlans. Ervoor zorgen dat u stevig staat en handspuitpistool en lans goed vasthouden.

#### → Hendel aantrekken, het apparaat wordt ingeschakeld.

**Instructie:** Wanneer de hendel opnieuw wordt losgelaten, schakelt het apparaat opnieuw uit. Hogedruk blijft in het systeem behouden.

### Straalpijp met drukregeling (Vario Power)

Voor de meest courante reinigingstaken. De werkdruk kan traploos tussen „Min“ en „Max“ ingesteld worden.

#### → Hefboom van het handspuitpistool loslaten.

- Straalpijp in de gewenste stand draaien.
- Geschikt voor werking in de schakelstand „eco“.

**Aanwijzing:** Voor het werken met reinigingsmiddelen geschikt, straalbuis op stand "Mix" draaien.

### Spuitlans met vuilfree's

voor hardnekkig vervuilde oppervlakken.

### Voorzichtig

Autobanden, lak of gevoelige oppervlakken zoals hout niet met de vuilfree's reinigen, gevaar voor beschadiging.

- Niet geschikt voor de werking met reinigingsmiddelen.
- De vuilfree's bereikt haar maximale reinigingskracht in de standaard-modus.

## Werken met reinigingsmiddelen

Gebruik voor de overeenkomstige reinigingstaak uitsluitend reinigings- en onderhoudsproducten van KÄRCHER, aangezien die speciaal ontwikkeld werden voor het gebruik met uw apparaat. Het gebruik van andere reinigings- en onderhoudsproducten kan leiden tot een versnelde slijtage en het vervallen van de garantiebepalingen. Gelieve u te laten adviseren in de vakhandel of direct bij KÄRCHER informatie aan te vragen.

#### → Afbeelding

De zuigslang voor reinigingsmiddel tot de gewenste lengte uit de behuizing trekken.

Reinigingsmiddel-zuigslang in een reservoir met reinigingsmiddeloplossing hangen.

#### → Straalpijp met drukregeling (Vario Power) gebruiken.

#### → Straalpijp in stand „Mix“ draaien.

**Instructie:** Daardoor wordt tijdens de werking de reinigingsmiddeloplossing bij de waterstraal gemengd.

**Aanwijzing:** Indien nodig kunnen ook de wasborstels voor het werken met reinigingsmiddelen gebruikt worden.

### Aanbevolen reinigingsmethode

- Reinigingsmiddel in geringe hoeveelheid op het droge oppervlak sproeien en laten inwerken (niet laten opdrogen!).
- losgekomen vuil met hogedrukstraal afspoelen.

## Werking onderbreken

- Hefboom van het handspuitpistool loslaten.
- Hefboom van het handspuitpistool vergrendelen.
- Bij langere werkonderbrekingen (langer dan 5 minuten) het apparaat tevens uitschakelen "0/OFF".
- Handspuitpistool in houder voor handspuitpistool steken.

## Werking stopzetten

### Voorzichtig

*De hogedrukstraal alleen van het handspuitpistool of het apparaat scheiden wanneer geen druk in het systeem voorhanden is.*

- Na het werken met reinigingsmiddel de zuigslang in een bak met schoon water hangen. Het apparaat ongeveer 1 minuut met gedemonteerde straalpijp laten draaien en schoonspoelen.
- Hefboom van het handspuitpistool loslaten.
- Apparaat uitschakelen "0/OFF"
- Draai de waterkraan dicht.
- Druk de hendel van het handspuitpistool in, om de nog aanwezige druk in het systeem af te laten nemen.
- Apparaat scheiden van de watertoevoer.

### Voorzichtig

*Bij het scheiden van toevoer- of hogedrukslangen kan na de werking heet water uit de aansluitingen komen.*

- Hefboom van het handspuitpistool vergrendelen.
- Netstekker uittrekken.

## Vervoer

### Voorzichtig

*Om ongevallen of verwondingen bij het transport te vermijden, moet het gewicht van het apparaat in acht genomen worden (zie technische gegevens).*

### Transport met de hand

#### Afbeelding

- Om het apparaat te verschuiven eerst de transportgreep volledig naar boven trekken, ze klikt hoorbaar vast.
- Apparaat aan de transportgreep verplaatsen.
- Apparaat aan de draaggreep optillen en dragen.

### Transport in voertuigen

- Apparaat beveiligen tegen verschuiven en kantelen.

## Opslag

### Voorzichtig

*Om ongevallen of verwondingen te vermijden, moet bij de keuze van de opslagplaats het gewicht van het apparaat in acht genomen worden (zie technische gegevens).*

### Apparaat opslaan

- Apparaat op een egaal oppervlak neerzetten.
- Ontgrendelknop op het handspuitpistool induwen en hogedrukslang van het handspuitpistool scheiden.
- Behuizing van de snelkoppeling voor hogedrukslang in pijlrichting duwen en hogedrukslang eruit trekken.
- Stroomleiding, hogedrukslang en accessoires aan het apparaat opbergen. Voor langdurige opslag, bv. tijdens de wintermaanden, moeten tevens de instructies in het hoofdstuk Onderhoud in acht genomen worden.

### Vorstbescherming

### Voorzichtig

*Apparaat en accessoires tegen vorst beschermen.*

Het apparaat en de accessoires worden beschadigd door vorst indien het water niet volledig afgelaten is. Om schade te vermijden:

- Water volledig uit het apparaat aflaten: Apparaat zonder aangesloten hogedrukslang en zonder aangesloten watertoevoer inschakelen (max. 1 min) en wachten tot geen water meer uit de hogedrukaansluiting komt. Apparaat uitschakelen.
- Apparaat met alle accessoires in een vorstvrije ruimte bewaren.

## Onderhoud

### **Gevaar**

*Bij alle reinigings- en onderhoudswerkzaamheden altijd het apparaat uitschakelen en de stekker uit het stopcontact trekken.*

## Zorg

Voor langdurige opslag, bijvoorbeeld tijdens de winter:

- Filter van de reinigingsmiddel-zuigslang trekken en onder stromend water reinigen.
- De zeef in het wateraansluitpunt er met een platte tang uittrekken en onder stromend water reinigen.

## Onderhoud

Het apparaat is onderhoudsvrij.

## Reserveonderdelen

Gebruik uitsluitend originele KÄRCHER-onderdelen. Een overzicht van de onderdelen vindt u aan het eind van deze gebruiksaanwijzing.

## Hulp bij storingen

Kleinere storingen kunt u zelf oplossen met behulp van het volgende overzicht.

Bij twijfel neemt u contact op met de bevoegde klantenservice.

### **⚠ Gevaar**

*Bij alle reinigungs- en onderhoudswerkzaamheden altijd het apparaat uitschakelen en de stekker uit het stopcontact trekken.*

*Reparatiewerken en werken aan elektrische componenten mogen alleen door de daarvoor aangewezen klantendienst uitgevoerd worden.*

### **Apparaat draait niet**

- Trek hendel van het handspuitpistool aan, het apparaat wordt ingeschakeld.
- Controleren of de aangegeven spanning op het typeplaatje overeenkomt met de spanning van de stroombron.
- Stroomleiding op beschadiging controleren.

### **Apparaat komt niet op druk**

- Instelling aan de straalpijp controleren.
- Apparaat ontluichten: Apparaat zonder aangesloten hogedrukslang inschakelen en wachten (max. 2 minuten) tot water zonder bellen uit de hogedrukaansluiting komt. Apparaat

uitschakelen en hogedrukslang opnieuw aansluiten.

- Watertoevoer controleren.
- De zeef in het wateraansluitpunt er met een platte tang uittrekken en onder stromend water reinigen.
- Aanzuighoogte 0,5 m bij het zuigen uit een open reservoir overschreden.

### **Apparaat start niet, motor broemt**

*Oorzaak: Spanningsdaling door zwak stroomnet of bij gebruik van een verlengsnoer.*

- Bij het inschakelen eerst de hendel van het handspuitpistool aantrekken en dan de hoofdschakelaar op „I/ON“ of "eco" stellen.

### **Sterke drukschommelingen**

- Hogedruksproeier reinigen: Verontreinigingen met een naald uit het gat van de sproeier verwijderen en met water naar voren toe uitspoelen.
- Watertoevoervolume controleren.

### **Apparaat ondicht**

- Een geringe ondichtheid van het apparaat is technisch bepaald. Als de pomp echter erg lekt, moet contact worden opgenomen met de bevoegde klantenservice.

### **Reinigingsmiddel wordt niet aangezogen**

- Straalpijp met drukregeling (Vario Power) gebruiken.  
Straalpijp in stand „Mix“ draaien.
- Filter aan de reinigingsmiddel-zuigslang reinigen.
- Zuigslang voor reinigingsmiddel controleren op knikplaatsen.

## Technische gegevens

### Elektrische aansluiting

Spanning	230 V 1~50 Hz
Aansluitvermogen	1,8 kW
Netzekering (traag)	10 A
Veiligheidsklasse	IP X5
Beschermingsklasse	I

### Wateraansluitpunt

Toevoerdruk (max.)	0,8 MPa
Toevoertemperatuur (max.)	40 °C
Toevoerhoeveelheid (min.)	10 l/min
Max. aanzuighoogte	0,5 m

### Capaciteit

Werkdruk	11 MPa
Maximaal toegestane druk	12 MPa
Opbrengst, water	6,3 l/min
Opbrengst, reinigingsmiddel	0,3 l/min
Reactiekracht van het pistool	15 N

### Maten en gewichten

Lengte	285 mm
Breedte	309 mm
Hoogte	867 mm
Gewicht, bedrijfsklaar met accessoire	12,4 kg

Bepaalde waarden conform EN 60335-2-79

Hand-arm vibratiewaarde	<2,5 m/s <sup>2</sup>
Onzekerheid K	0,3 m/s <sup>2</sup>
Geluidsdrumniveau L <sub>pA</sub>	77 dB(A)
Onzekerheid K <sub>pA</sub>	3 dB(A)
Geluidskrachtniveau L <sub>WA</sub> + onveiligheid K <sub>WA</sub>	93 dB(A)

*Technische veranderingen voorbehouden!*

## EG-conformiteitsverklaring

Hierbij verklaren wij dat de hierna vermelde machine door haar ontwerp en bouwwijze en in de door ons in de handel gebrachte uitvoering voldoet aan de betreffende fundamentele veiligheids- en gezondheidseisen, zoals vermeld in de desbetreffende EG-richtlijnen. Deze verklaring verliest haar geldigheid wanneer zonder overleg met ons veranderingen aan de machine worden aangebracht.

**Product:** Hogedrukreiniger

**Type:** 1.180-xxx

**Van toepassing zijnde EG-richtlijnen**

2006/42/EG (+2009/127/EG)

2004/108//EG

2000/14/EG

**Toegepaste geharmoniseerde normen**

EN 55014-1: 2006 + A1: 2009

EN 55014-2: 1997 + A2: 2008

EN 60335-1

EN 60335-2-79

EN 61000-3-2: 2006 + A2: 2009

EN 61000-3-3: 2008

EN 62233: 2008

**Toegepaste conformiteitsbeoordelingsprocedure**

2000/14/EG: Bijlage V

**Geluidsvermogensniveau dB(A)**

Gemeten: 90

Gegarandeerd: 93

De ondergetekenden handelen in opdracht en met volmacht van de bedrijfsleiding.

  
H. Jenner

CEO

  
S. Reiser

Head of Approval

Gevolmachtigde voor de documentatie:

S. Reiser

Alfred Kärcher GmbH & Co. KG

Alfred Kärcher-Str. 28 - 40

71364 Winnenden (Germany)

Tel.: +49 7195 14-0

Fax: +49 7195 14-2212

Winnenden, 2011/10/01

## Índice de contenidos

Indicaciones generales . . . . .	ES	3
Indicaciones de seguridad . . . . .	ES	4
Manejo . . . . .	ES	6
Transporte . . . . .	ES	9
Almacenamiento . . . . .	ES	9
Cuidados y mantenimiento . . . . .	ES	10
Ayuda en caso de avería . . . . .	ES	10
Datos técnicos . . . . .	ES	11
Declaración de conformidad CE . . . . .	ES	12

## Indicaciones generales

### Estimado cliente:



Antes del primer uso de su aparato, lea este manual original, actúe de acuerdo a sus indicaciones y guárdelo para un uso posterior o para otro propietario posterior.

### Uso previsto

Utilice esta limpiadora de alta presión, exclusivamente, en el ámbito doméstico:

- para limpiar máquinas, vehículos, edificios, herramientas, fachadas, terrazas, herramientas de jardín, etc. con un chorro de agua de alta presión (en caso necesario, mediante el uso adicional de detergentes).
- con los accesorios, repuestos y detergentes autorizados por KÄRCHER. Tenga en cuenta las indicaciones que incluyen los detergentes.

### Símbolos del manual de instrucciones

#### Peligro

Para un peligro inminente que acarrea lesiones de gravedad o la muerte.

#### Advertencia

Para una situación que puede ser peligrosa, que puede acarrear lesiones de gravedad o la muerte.

#### Precaución

Para una situación que puede ser peligrosa, que puede acarrear lesiones leves o daños materiales.

## Símbolos en el aparato



No dirija el chorro de alta presión hacia personas, animales, equipamiento eléctrico activo, ni apunte con él al propio aparato. Proteger el aparato de las heladas.

## Protección del medio ambiente



Los materiales de embalaje son reciclables. Por favor, no tire el embalaje a la basura doméstica; en vez de ello, entréguelo en los puntos oficiales de recogida para su reciclaje o recuperación.



Los aparatos viejos contienen materiales valiosos reciclables que deberían ser entregados para su aprovechamiento posterior. Por este motivo, entregue los aparatos usados en los puntos de recogida previstos para su reciclaje.



El uso de agua de aguas naturales públicas no está permitido en algunos países.



Solo se pueden realizar trabajos con detergentes en superficies herméticas con una conexión al desagüe de agua sucia. No permitir que se entre el detergente en las aguas naturales ni penetre en el suelo.



Los trabajos de limpieza que producen aguas residuales que contienen aceite (p. ej., el lavado de motores o el lavado de los bajos) solo se deben realizar en zonas de lavado que dispongan de separador de aceite.



Consumo reducido de agua y corriente por la posición del interruptor del aparato en "eco" (véase el capítulo

Manejo).

### Indicaciones sobre ingredientes (REACH)

Encontrará información actual sobre los ingredientes en:

[www.kaercher.com/REACH](http://www.kaercher.com/REACH)

## Garantía

En todos los países rigen las condiciones de garantía establecidas por nuestra empresa distribuidora. Las averías del aparato serán subsanadas gratuitamente dentro del periodo de garantía, siempre que se deban a defectos de material o de fabricación. En un caso de garantía, le rogamos que se dirija con el comprobante de compra al distribuidor donde adquirió el aparato o al servicio al cliente autorizado más próximo a su domicilio.

(La dirección figura al dorso)

## Indicaciones de seguridad

### **⚠ Peligro**

- *No toque nunca el enchufe de red o la toma de corriente con las manos mojas.*
- *No ponga el aparato en funcionamiento si el cable de conexión a red u otras partes importantes del aparato, como pueden ser la manguera de alta presión, la pistola pulverizadora o los dispositivos de seguridad presentan daños.*
- *Antes de cada puesta en servicio, compruebe si el cable de conexión a red y el enchufe de red presentan daños. Si el cable de conexión a red estuviera deteriorado, debe encargar sin demora a un electricista especializado del servicio de atención al cliente autorizado que lo sustituya.*
- *Antes de cada puesta en servicio, compruebe si la manguera de alta presión presenta daños. Si la manguera de alta presión presentase daños, debe sustituirla sin demora.*
- *Está prohibido usar el aparato en zonas en las que exista riesgo de explosiones.*
- *Para usar el aparato en zonas con peligro de explosión (p. ej., gasolineras) son de obligado cumplimiento las normas de seguridad correspondientes.*
- *Los chorros a alta presión pueden ser peligrosos si se usan indebidamente. No dirija el chorro hacia personas, ani-*

*males o equipamiento eléctrico activo, ni apunte con él al propio aparato.*

- *No dirija el chorro hacia otras personas o hacia sí mismo para limpiar ropa o cuidado.*
- *No rocíe objetos que puedan contener sustancias nocivas para la salud (p. ej., asbesto).*
- *El chorro a alta presión puede dañar los neumáticos del vehículo y sus válvulas y los puede reventar. Un primer síntoma de que se están provocando daños es el cambio de tonalidad de los neumáticos. Los neumáticos de vehículo y las válvulas de neumáticos deteriorados suponen un peligro mortal. Al efectuar la limpieza, aplique el chorro a una distancia mínima de 30 cm.*

- *Peligro de explosiones*  
*No pulverizar ningún líquido inflamable. No aspire nunca líquidos que contengan disolventes o ácidos y disolventes sin diluir. Entre estos se encuentran, p. ej., la gasolina, los diluyentes cromáticos o el fuel. La neblina pulverizada es altamente inflamable, explosiva y tóxica. No utilice acetona ni ácidos o disolventes sin diluir, ya que pueden afectar negativamente a los materiales empleados en el aparato.*

### **⚠ Advertencia**

- *El enchufe y acoplamiento del cable de prolongación deben ser impermeables y no deben sumergirse en agua.*
- *El uso de cables de prolongación inadecuados puede resultar peligroso. Para el exterior, utilice sólo cables prolongadores autorizados para exterior, adecuadamente marcados y con una sección de cable suficiente: 1 - 10 m: 1,5 mm<sup>2</sup>; 10 - 30 m: 2.5 mm<sup>2</sup>*
- *Desenrolle siempre totalmente el cable de prolongación del tambor del cable.*
- *Las mangueras de alta presión, la grifería y los acoplamientos son importantes para la seguridad del aparato. Utilice sólo las mangueras de alta presión, la grifería y los acoplamientos recomendados por el fabricante.*



- *Este aparato no es apto para ser utilizado por personas con capacidades físicas, sensoriales e intelectuales limitadas.*

*Los niños o las personas no instruidas sobre su uso no deben utilizar el aparato. Se debe supervisar a los niños para asegurarse de que no juegan con el aparato.*

*Mantener alejado el plástico del empaque de los niños, se pueden ahogar.*

- *El usuario deberá utilizar el aparato de conformidad con sus instrucciones. Deberá tener en cuenta las condiciones locales y tener cuidado de no causar daños a las personas que se encuentren en las proximidades cuando use el aparato.*
- *No utilizar el aparato cuando se encuentren otras personas al alcance a no ser que lleven ropa protectora.*
- *Póngase ropa y gafas protectoras adecuadas para protegerse de las salpicaduras de agua y de la suciedad.*

### **Precaución**

- *Para pausas de operación prolongadas desconecte el aparato del interruptor principal / interruptor del aparato o desenchufe la clavija de red.*
- *No se puede operar el aparato a temperaturas inferiores a 0 °C.*
- *Para evitar daños, mantenga el chorro a una distancia mínima de 30 cm durante la limpieza de superficies pintadas.*
- *No deje nunca el aparato sin vigilancia mientras esté en funcionamiento.*
- *Debe tener cuidado de no dañar ni estropear el cable de conexión a red y el cable de prolongación por pisarlos, aplastarlos, tirar de ellos, u otras acciones similares. Proteja los cables de red del calor, el aceite y los bordes afilados.*
- *Todas las partes conductoras de corriente de la zona de trabajo tienen que estar protegidas contra los chorros de agua.*
- *El aparato sólo debe estar conectado a una conexión eléctrica que haya sido*

*realizada por un electricista de conformidad con la norma CEI 60364.*

- *Conecte el aparato únicamente a corriente alterna. La tensión tiene que corresponder a la indicada en la placa de características del aparato.*
- *Por razones de seguridad, recomendamos utilizar el aparato siempre con un interruptor de corriente por defecto (máx. 30 mA).*
- *Este aparato ha sido concebido para el uso con los detergentes suministrados por el fabricante o recomendados por el mismo. La utilización de otros detergentes o sustancias químicas puede menoscabar la seguridad del aparato.*

## **Dispositivos de seguridad**

### **Precaución**

*Los dispositivos de seguridad sirven para proteger al usuario y no se deben modificar o ignorar.*

### **Interruptor del aparato**

*El interruptor del aparato impide el funcionamiento involuntario del mismo.*

### **Bloqueo de la pistola pulverizadora manual**

*El bloqueo bloquea la palanca de la pistola pulverizadora manual e impide que el aparato se ponga en marcha de forma involuntaria.*

### **Válvula de derivación con presostato**

*La válvula de derivación evita sobrepasar la presión de trabajo permitida. Cuando se suelta la palanca de la pistola pulverizadora manual, un presostato desconecta la bomba y el chorro de alta presión se para. Cuando se acciona la palanca, se conecta la bomba nuevamente.*

## **Requisitos para la seguridad de posición**

### **Precaución**

*Antes de realizar cualquier trabajo con el aparato o en el aparato, asegúrese de que está bien posicionado para evitar accidentes o daños.*

- *La posición segura del aparato se garantiza si se coloca sobre una superficie lisa.*

## Manejo

### Volumen del suministro

El contenido de suministro de su aparato está ilustrado en el embalaje. Verifique durante el desembalaje que no falta ninguna pieza.

En caso de detectar que faltan accesorios o o que han surgido daños durante el transporte, informe a su distribuidor.

### Accesorios especiales

Los accesorios especiales amplían las posibilidades de uso del aparato. Su distribuidor KÄRCHER le dará información más detallada.

### Descripción del aparato

En este manual de instrucciones se describe el equipamiento máximo. Según el modelo, hay diferencias en el contenido suministrado (véase embalaje).

#### Ilustración, véase la página 2

- 1 Pieza de acoplamiento para la conexión de agua
- 2 Manguera de aspiración
- 3 Manguera de alta presión
- 4 Acoplamiento rápido para manguera de alta presión
- 5 Conexión de agua con filtro incorporado
- 6 Interruptor del aparato (0/OFF – 1/ON – eco)
- 7 Mango para el transporte, desplegable
- 8 Red de accesorios
- 9 Zona de recogida para accesorios
- 10 Cable de conexión a red y enchufe de red
- 11 Manguera de detergente con filtro
- 12 Ruedas
- 13 Pistola pulverizadora manual
- 14 Bloqueo de la pistola pulverizadora manual
- 15 Tecla para separar la manguera de alta presión de la pistola pulverizadora manual
- 16 Lanza de agua con fresadora de suciedad
- 17 Lanza dosificadora con regulación de la presión (Vario Power)

### Opcional

- 18 Filtro de agua (nº de pedido 4.730-059)

### Posición del interruptor "eco"

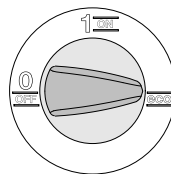

Para conectar el aparato está la posición "1/ON" y "eco" del interruptor.

**Indicación:** La posición del interruptor "eco" permite ahorrar aprox. un 20% de agua y corriente con el uso de la lanza dosificadora con la regulación de presión.

**Área de aplicación recomendada para la posición del interruptor "eco"**



### Antes de la puesta en marcha

Antes de la puesta en marcha montar las piezas sueltas suministradas con el aparato.

#### Montar las ruedas

→ Figura A

Asegurar las ruedas con los tapones suministrados. Respetar la orientación del tapón.

#### Montar el asa de transporte

→ Figura B

Colocar el asa de transporte en el alojamiento hasta sentir la resistencia. Poner en posición con un golpe breve con la palma de la mano o un martillo de goma suave.

#### Colocar la red accesoria

→ Figura C

Colgar la red accesorio en los ganchos mostrados en la ilustración.

## Conectar la manguera de alta presión con la pistola pulverizadora manual

### → Figura **F1**

Introducir la manguera de alta presión en la pistola pulverizadora manual hasta que esta haga un ruido al encajarse.

**Nota:** Procurar que el racor de conexión esté alineado correctamente. Comprobar si la conexión es segura tirando de la manguera de alta presión.

## Conectar la manguera de alta presión con el aparato.

### → Figura **F3**

Insertar la manguera de alta presión en el acoplamiento rápido del aparato hasta que encaje.

**Nota:** Procurar que el racor de conexión esté alineado correctamente. Comprobar si la conexión es segura tirando de la manguera de alta presión.

## Suministro de agua

### **⚠ Advertencia**

De acuerdo con las normativas vigentes, está prohibido utilizar el aparato sin un separador de sistema en la red de agua potable. Se debe utilizar un separador de sistema apropiado de la empresa KÄRCHER o, alternativamente, un separador de sistema que cumpla la norma EN 12729 tipo BA. El agua que haya pasado por un separador del sistema será catalogada como no potable.



### **Precaución**

Conectar el separador del sistema siempre a la toma de agua, nunca directamente al aparato!

## Suministro de agua desde la tubería de agua

Tenga en cuenta las normas de la empresa suministradora de agua.

Valores de conexión: véase la placa de características/datos técnicos.

→ Utilice una manguera de agua de tejido resistente (no está incluida en el volumen de suministro) con un acoplamiento de los habituales en el mercado. (Diámetro mínimo 1/2 pulgada o 13 mm; longitud mínima 7,5 m).

### → Figura **F1**

1 Atornille la pieza de acoplamiento a la conexión de agua del aparato suministrada.

2 Insertar la manguera de agua en la pieza de acoplamiento.

→ Conectar la manguera de agua a la toma de agua.

→ Abrir totalmente el grifo del agua.

## Aspiración del agua de depósitos abiertos

**Indicación:** La altura máx. de aspiración es de 0,5m.

**Nota:** Las impurezas en el agua pueden dañar la bomba de alta presión y los accesorios. Como medida de protección se recomienda el uso del filtro de agua de KÄRCHER (accesorio especial, Ref.:4.730-059).

→ Llenar de agua la manguera de agua.

### → Figura **F2**

Atornillar manguera de aspiración a la conexión de agua del aparato y colgar en la fuente de agua (por ejemplo en un bidón para agua pluvial).

## Puesta en marcha

### **Precaución**

La marcha en seco durante más de 2 minutos produce daños en la bomba de alta presión. Si el aparato no genera presión en un lapso de 2 minutos, desconectar el aparato y proceder según las indicaciones del capítulo "Averías".

→ Enchufar la clavija de red a una toma de corriente.

→ Ponga el interruptor del aparato en "1/ON".

→ Desbloquear la palanca de la pistola pulverizadora manual.

→ Tirar de la palanca, el aparato se enciende.

Dejar el aparato en funcionamiento (máx. 2 minutos), hasta que salga el agua de la pistola pulverizadora manual sin burbujas.

→ Suelte la palanca de la pistola pulverizadora manual.

→ Ponga el interruptor del aparato en "0/OFF".

## Funcionamiento

### Precaución

*Antes de comenzar con la limpieza, asegúrese de que la limpiadora a presión está sobre una base lisa. Utilizar gafas y ropa de seguridad durante la limpieza.*

#### → Figura 6

Inserte la lanza dosificadora en la pistola pulverizadora manual y fíjela girándola 90°.

→ Ponga el interruptor del aparato en "1/ON".

### ⚠ Peligro

*El chorro de agua que sale de la boquilla de alta presión provoca una fuerza de retroceso en la pistola pulverizadora manual. Asegúrese de estar en una posición segura y sujete con firmeza la pistola pulverizadora manual y la lanza dosificadora.*

→ Tirar de la palanca, el aparato se enciende.

**Nota:** Si no se suelta la palanca, el aparato vuelve a apagarse. La alta presión se mantiene en el sistema.

### Lanza dosificadora con regulación de la presión (Vario Power)

Para las tareas de limpieza más habituales. La presión de trabajo se puede regular en pasos entre „Min“ y „Max“.

→ Suelte la palanca de la pistola pulverizadora manual.

→ Girar la lanza dosificadora a la posición deseada.

– Apta para trabajar en la posición del interruptor "eco".

**Indicación:** Apto para trabajos con detergente, girar la lanza dosificadora a la posición "Mix".

### Lanza dosificadora con fresadora de suciedad

Para las suciedades más difíciles de eliminar.

### Precaución

*No limpiar neumáticos, pintura o superficies delicadas como la madera con la fresa de suciedad, se pueden dañar.*

– No apto para trabajar con detergentes.

– La fresadora de suciedad alcanza su máxima potencia de limpieza en el modo estándar.

## Trabajo con detergentes

Utilice sólo detergentes y productos de limpieza KÄRCHER para cada tipo de tarea de limpieza. Han sido especialmente creados para su aparato. El uso de otros detergentes y productos de limpieza pueden provocar un desgaste más rápido y la invalidación de la garantía. Solicite el asesoramiento oportuno en una tienda especializada y pida la información correspondiente a KÄRCHER.

#### → Figura 7

Saque la manguera de aspiración de detergente de la carcasa hasta la longitud deseada.

Cuelgue la manguera de aspiración de detergente en un depósito que contenga una solución de detergente.

→ Utilizar la lanza dosificadora con regulación de la presión (Vario Power).

→ Girar la lanza dosificadora hasta la posición "Mix".

**Nota:** De este modo se añade durante el funcionamiento la solución de detergente al chorro de agua.

**Indicación:** Si es necesario también se pueden utilizar los cepillos de lavado para los trabajos con detergente.

### Método de limpieza recomendado

→ Rocíe la superficie seca con detergente y déjelo actuar pero sin dejar que se seque.

→ Aplicar el chorro de agua a alta presión sobre la suciedad disuelta para eliminarla.

## Interrupción del funcionamiento

- Suelte la palanca de la pistola pulverizadora manual.
- Bloquear la palanca de la pistola pulverizadora manual.
- Durante las pausas de trabajo prolongadas (de una duración superior a 5 minutos), desconectar además el aparato „0/OFF“.
- Insertar la pistola pulverizadora manual en la zona de recogida para pistolas pulverizadoras manuales.

## Finalización del funcionamiento

### Precaución

*Separar la manguera de alta presión de la pistola pulverizadora manual o del aparato solamente cuando no haya presión en el sistema.*

- Después de trabajar con detergentes, cuelgue la manguera de aspiración en un depósito de agua limpia, conectar el aparato durante aprox. 1 minuto con la lanza dosificadora desmontada y enjuagarlo.
- Suelte la palanca de la pistola pulverizadora manual.
- Desconectar el aparato "0/OFF".
- Cierre el grifo de agua.
- Apriete la palanca de la pistola pulverizadora manual para eliminar la presión que todavía hay en el sistema.
- Desconectar el aparato del suministro de agua.

### Precaución

*Al separar el tubo de alimentación o el de alta presión, puede salir agua muy caliente de las tomas después del funcionamiento.*

- Bloquear la palanca de la pistola pulverizadora manual.
- Extraer el enchufe de la red.

## Transporte

### Precaución

*Para evitar accidentes o lesiones, tener en cuenta el peso del aparato para el transporte (véase Datos técnicos).*

## Transporte manual

### Figura 11

- Para desplazar el aparato, tirar primero del asa de transporte hacia arriba hasta que se oiga como encaja.
- Tirar del aparato por el asa de transporte.
- Levante el aparato por el asa y de sopórtelo.

## Transporte en vehículos

- Asegurar el aparato para evitar que se deslice o vuelque.

## Almacenamiento

### Precaución

*Para evitar accidentes o lesiones, tener en cuenta el peso del aparato al elegir el lugar de almacenamiento (véase Datos técnicos).*

## Almacenamiento del aparato

- Coloque el dispositivo sobre una superficie plana.
- Pulsar el botón de desconexión en la pistola pulverizadora manual y desconectar manguera de alta presión de la pistola pulverizadora manual.
- Presionar en la dirección que indica la flecha la carcasa del acoplamiento rápido para la manguera de alta presión y extraer la manguera de alta presión.
- Guardar el cable de conexión de red, la manguera de alta presión y los accesorios en el aparato.

Antes de almacenar el aparato durante un período prolongado, como por ejemplo en invierno, respetar también las indicaciones del capítulo Cuidados.

## Protección antiheladas

### Precaución

*Proteger el aparato y los accesorios de las heladas.*

El aparato y los accesorios sufren daños con las heladas, si no se vacía totalmente el agua. Para evitar daños:

- Vaciar totalmente el aparato, sacando todo el agua: conectar el aparato (máx. 1 min) con la manguera de alta presión y el suministro de agua desconectados, hasta que ya no salga agua de la conexión de alta presión. Desconectar el aparato.
- Almacenar el aparato en un lugar a prueba de heladas con todos los accesorios.

## Cuidados y mantenimiento

### ⚠ Peligro

*Apague el aparato y desenchufe la clavija de red antes de efectuar los trabajos de cuidado y mantenimiento.*

### Cuidado del aparato

Antes de un almacenamiento prolongado, p. e., durante el invierno:

- Quitar el filtro de la manguera de aspiración del detergente y limpiarlo colocándolo bajo agua corriente.
- Extraer el tamiz de la conexión del agua con unos alicates de punta plana y limpiarlo colocándolo bajo agua corriente.

### Mantenimiento

El aparato no precisa mantenimiento.

### Piezas de repuesto

Emplear únicamente repuestos originales de KÄRCHER. Al final de este manual de instrucciones encontrará un listado resumido de repuestos.

## Ayuda en caso de avería

Usted mismo puede solucionar las pequeñas averías con ayuda del resumen siguiente.

En caso de duda, diríjase al servicio de atención al cliente autorizado.

### ⚠ Peligro

*Apague el aparato y desenchufe la clavija de red antes de efectuar los trabajos de cuidado y mantenimiento.*

*Los trabajos de reparación y trabajos en componentes eléctricos sólo los puede realizar el Servicio técnico autorizado.*

### El aparato no funciona

- Tirar de la palanca de la pistola pulverizadora manual, el aparato se conecta.
- Comprobar si la tensión indicada en la placa de características coincide con la tensión de la fuente de alimentación.
- Comprobar si el cable de conexión a la red presenta daños.

### El aparato no alcanza la presión necesaria

- Comprobar el ajuste de la lanza dosificadora.
- Purgar el aparato: conectar el aparato sin conectar la manguera de alta presión y esperar (máx. 2 minutos) hasta que salga el agua sin burbujas por la conexión de alta presión. Desconectar el aparato y volver a conectar la manguera de alta presión.
- Comprobar el suministro de agua.
- Extraer el tamiz de la conexión del agua con unos alicates de punta plana y limpiarlo colocándolo bajo agua corriente.
- Altura de aspiración 0,5 m al aspirar de recipientes abiertos superada.

### El aparato no arranca, el motor ronronea

*Causa: caída de tensión debida a que la red es débil o por el uso de cable de prolongación.*

- Al conectar, primero tirar de la palanca de la pistola pulverizadora manual, después colocar el aparato en la posición "I/ON" o "eco".

### Grandes oscilaciones de la presión

- Limpiar la boquilla de alta presión: eliminar las impurezas del orificio de la boquilla con una aguja y aclarar con agua desde la parte delantera.
- Comprobar el caudal de agua.

### El aparato presenta fugas

- El aparato presenta una ligera falta de estanqueidad por razones técnicas. En caso de que la falta de estanqueidad sea grande, contactar al Servicio técnico autorizado.

### El aparato no aspira detergente

- Utilizar la lanza dosificadora con regulación de la presión (Vario Power). Girar la lanza dosificadora hasta la posición "Mix".
- Limpiar el filtro de la manguera de aspiración de detergente.
- Comprobar si la manguera de aspiración presenta dobleces.

## Datos técnicos

### Conexión eléctrica

Tensión	230 V 1~50 Hz
Potencia conectada	1,8 kW
Fusible de red (inerte)	10 A
Grado de protección	IP X5
Clase de protección	I

### Conexión de agua

Presión de entrada (máx.)	0,8 MPa
Temperatura de entrada (máx.)	40 °C
Velocidad de alimentación (mín.)	10 l/min
Altura de absorción máx.	0,5 m

### Potencia y rendimiento

Presión de trabajo	11 MPa
Presión máx. admisible	12 MPa
Caudal, agua	6,3 l/min
Caudal, detergente	0,3 l/min
Fuerza de retroceso de la pistola pulverizadora manual	15 N

### Medidas y pesos

Longitud	285 mm
Anchura	309 mm
Altura	867 mm
Peso, listo para el funcionamiento con accesorios	12,4 kg

### Valores calculados conforme a la norma EN 60335-2-79

Valor de vibración mano-brazo	<2,5 m/s <sup>2</sup>
Inseguridad K	0,3 m/s <sup>2</sup>
Nivel de presión acústica L <sub>pA</sub>	77 dB(A)
Inseguridad K <sub>pA</sub>	3 dB(A)
Nivel de potencia acústica L <sub>WA</sub> + inseguridad K <sub>WA</sub>	93 dB(A)

**Reservado el derecho a realizar modificaciones técnicas.**

# Declaración de conformidad CE

Por la presente declaramos que la máquina designada a continuación cumple, tanto en lo que respecta a su diseño y tipo constructivo como a la versión puesta a la venta por nosotros, las normas básicas de seguridad y sobre la salud que figuran en las directivas comunitarias correspondientes. La presente declaración perderá su validez en caso de que se realicen modificaciones en la máquina sin nuestro consentimiento explícito.

**Producto:** Limpiadora a alta presión

**Modelo:** 1.180-xxx

**Directivas comunitarias aplicables**

2006/42/CE (+2009/127/CE)

2004/108/CE

2000/14/CE

**Normas armonizadas aplicadas**

EN 55014-1: 2006 + A1: 2009

EN 55014-2: 1997 + A2: 2008

EN 60335-1

EN 60335-2-79

EN 61000-3-2: 2006 + A2: 2009

EN 61000-3-3: 2008

EN 62233: 2008

**Procedimiento de evaluación de la conformidad aplicado**

2000/14/CE: Anexo V

**Nivel de potencia acústica dB(A)**

Medido: 90

Garantizado: 93

Los abajo firmantes actúan con plenos poderes y con la debida autorización de la dirección de la empresa.



H. Jenner

CEO



S. Reiser

Head of Approbation

Persona autorizada para la documentación:

S. Reiser

Alfred Kärcher GmbH & Co. KG

Alfred-Kärcher-Str. 28 - 40

71364 Winnenden (Germany)

Tfno.: +49 7195 14-0

Fax: +49 7195 14-2212

Winnenden, 2011/10/01



## Índice

Instruções gerais . . . . .	PT	3
Avisos de segurança . . . . .	PT	4
Manuseamento . . . . .	PT	6
Transporte . . . . .	PT	9
Armazenamento . . . . .	PT	9
Conservação e manutenção . . . . .	PT	10
Ajuda em caso de avarias . . . . .	PT	10
Dados técnicos . . . . .	PT	11
Declaração de conformidade CE . . . . .	PT	12

## Instruções gerais

### Estimado cliente,



Leia o manual de manual original antes de utilizar o seu aparelho. Proceda conforme as indicações no manual e guarde o manual para uma consulta posterior ou para terceiros a quem possa vir a vender o aparelho.

### Utilização correcta

Utilize esta lavadora de alta pressão unicamente para o uso privado:

- para a limpeza de máquinas, veículos, edifícios, ferramentas, fachadas, terraços, aparelhos de jardinagem etc. com jacto de água de alta pressão (se for necessário com detergentes).
- com acessórios, peças de reposição e detergentes homologados por KÄRCHER. Observe as indicações que acompanham os detergentes.

### Símbolos no Manual de Instruções

#### **Perigo**

Para um perigo eminente que pode conduzir a graves ferimentos ou à morte.

#### **Advertência**

Para uma possível situação perigosa que pode conduzir a graves ferimentos ou à morte.

#### **Atenção**

Para uma possível situação perigosa que pode conduzir a ferimentos leves ou danos materiais.

## Símbolos no aparelho



O jacto de alta pressão não deve ser dirigido contra pessoas, animais, equipamento eléctrico activo ou contra o próprio aparelho. Proteger o aparelho contra congelamento.

## Protecção do meio-ambiente



Os materiais de embalagem são recicláveis. Não coloque as embalagens no lixo doméstico, envie-as para uma unidade de reciclagem.



Os aparelhos velhos contêm materiais preciosos e recicláveis e deverão ser reutilizados. Por isso, elimine os aparelhos velhos através de sistemas de recolha de lixo adequados.



Em alguns países é proibido retirar água de rios ou lagos públicos.



Os trabalhos com produtos de limpeza só podem ser realizados sobre superfícies estanques à água com uma ligação directa à canalização dos efluentes. Não permitir a contaminação de lençóis freáticos ou do solo com produtos de limpeza.



Efectuar os trabalhos de limpeza com formação de águas sujas oleosas, p.ex. lavagem do motor, lavagem do chassis inferior, só em lugares de lavagem onde existem colectores de óleo.



Menor consumo de água e de electricidade através da regulação "eco" do aparelho (ver capítulo "Manuseamento").

### Avisos sobre os ingredientes (REACH)

Informações actuais sobre os ingredientes podem ser encontradas em:

[www.kaercher.com/REACH](http://www.kaercher.com/REACH)

## Garantia

Em cada país vigem as respectivas condições de garantia estabelecidas pelas nossas Empresas de Comercialização.

Eventuais avarias no aparelho durante o período de garantia serão reparadas, sem encargos para o cliente, desde que se trate dum defeito de material ou de fabricação. Em caso de garantia, dirija-se, munido do documento de compra, ao seu revendedor ou ao Serviço Técnico mais próximo. (Endereços no verso)

## Avisos de segurança

### Perigo

- *Nunca tocar na ficha de rede e na tomada com as mãos molhadas.*
- *O aparelho não deve ser colocado em funcionamento se o cabo de ligação à rede ou partes importantes do aparelho como, p. ex., dispositivos de segurança, mangueiras de alta pressão ou pistola de injeção estiverem danificadas.*
- *Antes de qualquer utilização do aparelho, verificar se o cabo de ligação à rede e a ficha de rede não apresentam quaisquer danos. O cabo de ligação à rede danificado tem que ser imediatamente substituído pela assistência técnica ou por um electricista autorizado.*
- *Verificar a mangueira de alta pressão a respeito de danos antes de cada colocação em funcionamento. Substituir imediatamente uma mangueira de alta pressão danificada.*
- *É proibido pôr o aparelho em funcionamento em áreas com perigo de explosão.*
- *Na utilização do aparelho em zonas de perigo (p. ex. bombas de gasolina), deverão ser observadas as respectivas normas de segurança.*
- *Os jactos de alta pressão podem ser perigosos em caso de uso incorrecto. O jacto não deve ser dirigido contra pessoas, animais, equipamento eléctrico activo ou contra o próprio aparelho.*

- *Não dirigir o jacto de alta pressão contra terceiros ou contra si próprio para a limpeza de roupa ou sapatos.*
- *Não projectar jactos de água contra objectos, que contenham substâncias nocivas à saúde (p.ex. amianto).*
- *O jacto de alta pressão pode danificar pneus e as válvulas dos mesmos ou provocar até o seu rebentamento. O primeiro sinal de danos é a alteração da cor do pneu. Os pneus / válvulas dos pneus danificados podem causar lesões mortais. Guardar pelo menos uma distância do jacto de 30 cm durante a limpeza de superfícies!*
- *Perigo de explosão!*

*Não pulverizar líquidos inflamáveis.*

*Nunca aspirar líquidos com teores de diluentes ou ácidos e dissolventes não diluídos! Trata-se de materiais como gasolina, diluentes de cores ou óleo combustível. A neblina de pulverização é altamente inflamável, explosiva e tóxica. Não utilizar acetona, ácidos e dissolventes não diluídos, dado que podem atacar os materiais utilizados no aparelho.*

### Advertência

- *Fichas e acoplamentos de um cabo de extensão têm que ser estanques à água e não podem estar na água.*
- *Os cabos de extensão não apropriados podem ser perigosos. Utilize ao ar livre unicamente cabos de extensão com uma secção transversal suficiente e devidamente homologados e marcados: 1 - 10 m: 1,5 mm<sup>2</sup>; 10 - 30 m: 2,5 mm<sup>2</sup>*
- *Desenrolar o cabo de extensão sempre completamente do tambor de cabo.*
- *As mangueiras de alta pressão, as torneiras e os acoplamentos são importantes para a segurança do aparelho. Utilizar unicamente mangueiras de alta pressão, torneiras e acoplamentos recomendados pelo fabricante.*
- *Este aparelho não é adequado para a utilização por pessoas com capacidades físicas, sensoriais e psíquicas reduzidas.*

*Este aparelho não deve ser manobrado por crianças ou pessoas não instruídas. As crianças devem ser supervisionadas de modo a assegurar que não brincam com o aparelho.*

*Manter as películas da embalagem fora do alcance das crianças! Perigo de asfixia!*

- O utilizador deve usar o aparelho de acordo com as especificações. Deve ter em consideração as condições locais e, ao utilizar o aparelho, ter em conta o comportamento de pessoas nas proximidades.
- Não utilizar o aparelho se outras pessoas se situarem no raio de acção da mesma, a não ser que estas utilizem vestuário de protecção.
- Utilizar roupa de protecção e óculos de protecção contra salpicos de água ou sujidades.

#### **Atenção**

- No caso de longas interrupções de funcionamento deve-se desligar o interruptor principal / interruptor do aparelho ou retirar a ficha da tomada.
- Não operar o aparelho a temperaturas inferiores a 0 °C.
- Guardar uma distância do jacto mínima de 30 cm durante a limpeza de superfícies laqueadas para evitar danos.
- Nunca deixar o aparelho sem vigilância enquanto o mesmo estiver em funcionamento.
- Assegurar que os cabos de rede e de extensão não sejam danificados por trânsito, esmagamento, puxões ou problemas similares. Proteger o cabo de rede contra calor, óleo e arestas afiadas.
- Todas as peças condutoras de corrente na área de trabalho devem estar protegidas contra jactos de água.
- O aparelho só deve ser ligado a uma conexão eléctrica executada por um electricista, de acordo com IEC 60364.
- Ligar o aparelho só à corrente alternada. A tensão deve corresponder à placa de tipo do aparelho.

- Por motivos de segurança recomendamos, regra geral, que o aparelho seja operado com um disjuntor para corrente de defeito (máx. 30 mA).
- Este aparelho foi desenvolvido para a utilização de detergentes, fornecidos ou recomendados pelo fabricante. A utilização de outros detergentes ou agentes químicos pode afectar a segurança do aparelho.

### **Equipamento de segurança**

#### **Atenção**

*Os dispositivos de segurança protegem o utilizador e não podem ser alterados ou colocados fora de serviço.*

#### **Interruptor da máquina**

O interruptor do aparelho impede a activação inadvertida do aparelho.

#### **Bloqueio da pistola pulverizadora manual**

O bloqueio trava a alavanca da pistola e impede um arranque inadvertido do aparelho.

#### **Válvula de descarga com interruptor de pressão**

A válvula de descarga evita a ultrapassagem da pressão de serviço permitida. Se soltar a alavanca da pistola de injeção manual, a bomba de alta pressão é desligada por um interruptor manométrico. Se a alavanca for puxada, a bomba volta a ligar.

### **Pré-requisitos para a segurança da estabilidade do aparelho**

#### **Atenção**

*Antes de iniciar quaisquer trabalhos com ou no aparelho, deve-se assegurar o posicionamento estável do aparelho, de modo a evitar acidentes ou danos.*

- A segurança de estabilidade do aparelho é assegurada se este for posicionado sobre uma superfície plana.

## Manuseamento

### Volume do fornecimento

O volume de fornecimento do seu aparelho é ilustrado na embalagem. Ao desembalar verifique a integridade do conteúdo.

Contacte imediatamente o vendedor, em caso de falta de acessórios ou no caso de danos de transporte.

### Acessórios especiais

Os acessórios especiais oferecem amplas possibilidades de utilização. Contacte o seu revendedor KÄRCHER para obter mais informações.

### Descrição da máquina

Neste manual de instruções é descrito o equipamento completo. Consoante o modelo, existem diferenças no volume de fornecimento (ver embalagem).

#### Figura veja página 2

- 1 Peça de acoplamento para ligação da água
- 2 Tubo flexível de aspiração
- 3 Mangueira de alta pressão
- 4 Acoplamento rápido para mangueira de alta pressão
- 5 Conexão de água com peneira incorporada
- 6 Interruptor do aparelho (0/OFF – 1/ON – eco)
- 7 Alça de transporte, extensível
- 8 Rede de acessório
- 9 Depósito para acessórios
- 10 Cabo de ligação à rede com ficha de rede
- 11 Mangueira de aspiração do detergente com filtro
- 12 Rodas
- 13 Pistola de injeção manual
- 14 Bloqueio da pistola pulverizadora manual
- 15 Botão para separar a mangueira de alta pressão da pistola pulverizadora manual
- 16 Tubo de jacto com fresadora de sujidade
- 17 Lança com regulação da pressão (Vario Power)

### Opcional

- 18 Filtro da água (n.º enc. 4.730-059)

### Posição do interruptor "eco"

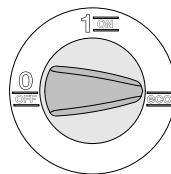

Para ligar o aparelho existe a posição "1/ON" e "eco".

**Aviso:** A posição "eco" permite, na combinação com a lança com regulação da pressão, uma poupança de água e de electricidade de aprox. 20 %.

### Campos de aplicação recomendados para a posição "eco"



### Antes de colocar em funcionamento

Montar os componentes soltos na embalagem no aparelho, antes de proceder à colocação em funcionamento.

### Montar as rodas

→ Figura **A**  
Fixar as rodas com os tampões fornecidos. Ter atenção ao alinhamento do tampão!

### Montar o manípulo de transporte

→ Figura **B**  
Posicionar o manípulo de transporte no encaixe até sentir uma resistência. Aplicar uma curta pancada com um martelo de borracha ou com o punho para ajustar na posição.

### Montar a rede de acessório

→ Figura **C**  
Engatar a rede de acessório nos ganchos ilustrados na figura.

## Ligar a mangueira (tubo flexível) de alta pressão à pistola pulverizadora manual

→ Figura **F1**

Encaixar a mangueira de alta pressão na pistola pulverizadora manual, até encaixar audivelmente.

**Aviso:** ter atenção ao alinhamento correcto do bocal de conexão.

Controlar a ligação segura, puxando pela mangueira de alta pressão.

## Ligar a mangueira de alta pressão ao aparelho

→ Figura **F2**

Inserir a mangueira de alta pressão firmemente no acoplamento rápido do aparelho, até encaixar audivelmente.

**Aviso:** ter atenção ao alinhamento correcto do bocal de conexão.

Controlar a ligação segura, puxando pela mangueira de alta pressão.

## Alimentação de água

### **Advertência**

*De acordo com as prescrições em vigor o aparelho nunca pode ser ligado à rede de água potável sem separador de sistema. Deve-se utilizar um separador de sistema adequado da firma KÄRCHER ou, alternativamente, um separador de sistema segundo EN 12729 tipo BA. A água que tenha entrado no separador de sistema é considerada imprópria para consumo.*

### **Atenção**

*Ligar o separador de sistema sempre à alimentação da água e nunca directamente ao aparelho!*

## Alimentação de água a partir da canalização

Respeite as normas da companhia de abastecimento de água.

Para os valores de ligação veja a placa de características / dados técnicos.

→ Utilizar uma mangueira de água de material reforçado (não incluída no material fornecido) com um acoplamento normal. (Diâmetro mínimo de 1/2 polegada resp., 13 mm; comprimento mínimo 7,5 m).

→ Figura **F1**

- 1 Fixar o elemento de acoplamento na conexão de água da máquina.
- 2 Encaixar a mangueira da água na peça de acoplamento.

→ Conectar a mangueira da água na alimentação da água.

→ Abrir a torneira totalmente.

## Aspirar a água de recipientes abertos

**Aviso:** A altura máx. de aspiração é de 0,5 m.

**Aviso:** sujidade na água pode danificar a bomba de alta pressão e os acessórios. Como meio de protecção é recomendado o filtro de água KÄRCHER (acessórios especiais, n.º enc. 4.730-059).

→ Encher a mangueira de aspiração com água.

→ Figura **F2**

Enfocar a mangueira de aspiração na ligação da água do aparelho e posicionar na fonte de água (p. ex. bidão com águas pluviais).

## Colocação em funcionamento

### **Atenção**

*O funcionamento a seco durante mais de 2 minutos conduz a danos irreparáveis na bomba de alta pressão. Se o aparelho não estabelecer nenhuma pressão dentro de 2 minutos, deve desligar o aparelho e proceder conforme indicado no capítulo "Ajuda em caso de avarias".*

→ Ligue a ficha de rede à tomada de corrente.

→ Colocar o selector na posição "1/ON".

→ Desbloquear a alavanca da pistola pulverizadora.

→ Puxar a alavanca e o aparelho entra em funcionamento.

Deixar o aparelho trabalhar (máx. 2 minutos) até a água sair sem bolhas de ar da pistola pulverizadora manual.

→ Soltar a alavanca da pistola pulverizadora manual.

→ Colocar o interruptor do aparelho na posição "0/OFF".

## Funcionamento

### Atenção

Assegurar que a lavadora de alta pressão está posicionada de forma segura e sobre um pavimento plano, antes de iniciar os trabalhos de limpeza. Utilizar óculo de protecção e roupa de protecção durante os trabalhos de limpeza.

→ Figura 

Introduzir a lança na pistola manual e rodar 90° para fixá-la.

→ Colocar o selector na posição "1/ON".

### Perigo

Devido ao jacto que sai do bico de alta pressão uma força de recuo age sobre a pistola manual. Garantir uma posição segura e segurar bem a pistola de injeção manual e o tubo de jacto.

→ Puxar a alavanca e o aparelho entra em funcionamento.

**Aviso:** o aparelho desliga assim que soltar a alavanca. A alta pressão permanece no sistema.

### Lança com regulação da pressão (Vario Power)

Para os trabalhos de limpeza mais frequentes. A pressão de serviço pode ser ajustada continuamente entre "Min" e "Max".

→ Soltar a alavanca da pistola pulverizadora manual.

→ Ajustar a lança na posição pretendida.

– Adequado para o trabalho na posição "eco".

**Aviso:** Adequado para os trabalhos com detergente; rodar a lança para a posição "Mix".

### Lança com fresadora de sujidade

Para sujidade resistente.

### Atenção

Não limpar os pneumáticos de automóveis, a pintura ou superfícies sensíveis como, por exemplo, madeira com a fresa de sujidade, devido ao perigo de danificação.

– Inadequado para trabalhos com detergente.

– A fresa de sujidade atinge a sua capacidade máxima de limpeza no modo padrão.

## Trabalhar com detergentes

Para os respectivos trabalhos de limpeza utilize apenas produtos de limpeza e de conservação KÄRCHER, uma vez que estes foram especialmente concebidos para a utilização no seu aparelho. A utilização de outros produtos de limpeza e de conservação pode provocar o desgaste prematuro e a anulação da garantia. P. f. informe-se no comércio especializado ou requisite informações directamente à KÄRCHER.

→ Figura 

Extrair o comprimento desejado da mangueira de aspiração de detergente do seu suporte.

Pendurar a mangueira de aspiração do detergente num recipiente com o produto.

→ Utilizar lança com regulação da pressão (Vario Power).

→ Ajustar a lança na posição "Mix".

**Aviso:** Deste modo, a solução de detergente é adicionada ao jacto de água.

**Aviso:** Se necessário, é possível utilizar as escovas de lavagem para trabalhos com o detergente.

### Métodos de limpeza recomendados

→ Espalhar o detergente de forma económica sobre a superfície seca e deixá-lo actuar (não secar).

→ Remover a sujidade solta com o jacto de alta pressão.

### Interromper o funcionamento

→ Soltar a alavanca da pistola pulverizadora manual.

→ Bloquear a alavanca da pistola pulverizadora.

→ Se não trabalhar durante um período prolongado (superior a 5 minutos) com o aparelho, o mesmo deve ser desligado "0/OFF".

→ Colocar a pistola pulverizadora no local de armazenamento.

## Desligar o aparelho

### Atenção

*Separar apenas a mangueira de alta pressão da pistola pulverizadora manual ou do aparelho se o sistema estiver livre de pressão.*

- Pendurar a mangueira de sucção DT num recipiente com água clara, operar o aparelho aprox. 1 minuto com o tubo de jacto desmontado e enxaguá-lo, após os trabalhos com detergente.
- Soltar a alavanca da pistola pulverizadora manual.
- Desligar o aparelho "0/OFF".
- Fechar a torneira de água.
- Premir a alavanca da pistola de injeção manual para eliminar a pressão ainda existente no sistema.
- Separar o aparelho da alimentação da água.

### Atenção

*Durante a separação da mangueira de admissão ou da mangueira de alta pressão, pode verificar-se a saída de água quente pelas ligações após o funcionamento.*

- Bloquear a alavanca da pistola pulverizadora.
- Desligue a ficha da tomada.

## Transporte

### Atenção

*De modo a evitar acidentes ou ferimentos durante o transporte, deve ter-se atenção ao peso do aparelho (ver dados técnicos).*

### Transporte manual

#### Figura II

- Para empurrar o aparelho é necessário puxar primeiro a pega de transporte para cima, até encaixar audivelmente.
- Puxar o aparelho pelo manípulo de transporte.
- Levantar o aparelho no manípulo e transportar.

### Transporte em veículos

- Proteger o aparelho contra deslizamentos e tombamentos.

## Armazenamento

### Atenção

*De modo a evitar acidentes ou ferimentos durante a selecção do local de armazenamento, deve ter-se em consideração o peso do aparelho (ver dados técnicos).*

### Guardar a máquina

- Estacionar o aparelho sobre uma superfície plana.
- Premir o botão de separação na pistola pulverizadora manual e separar a mangueira de alta pressão da pistola pulverizadora manual.
- Pressionar a carcaça do acoplamento, para mangueiras de alta pressão, no sentido da seta e retirar a mangueira de alta pressão.
- Arrumar o cabo de ligação à rede, a mangueira de alta pressão e os acessórios no aparelho.

Antes de armazenar o aparelho durante um longo período (p. ex. no Inverno), deve-se prestar especial atenção ao capítulo da conservação.

## Protecção contra o congelamento

### Atenção

*Proteger o aparelho e os acessórios contra congelamento.*

Os aparelhos e os acessórios são destruídos pela geada se não estiverem totalmente esvaziados (sem água). Para evitar danos:

- Esvaziar toda a água do aparelho: ligar o aparelho sem a mangueira de alta pressão conectada e sem a alimentação de água conectada (máx. 1 min) e aguardar até não sair mais nenhuma água da ligação de alta pressão. Desligar o aparelho.
- Guardar o aparelho com todos os acessórios um local protegido contra geada.

## Conservação e manutenção

### ⚠ Perigo

*Antes de efectuar trabalhos de conservação e de manutenção desligar o aparelho e retirar a ficha de rede.*

### Conservação

Antes dum armazenamento prolongado, p.ex. durante o inverno:

- Retirar o filtro da mangueira de aspiração do detergente e limpá-lo com água corrente.
- Extrair o coador da conexão de água por meio de um alicate de pontas chatas e lavá-lo com água corrente.

### Manutenção

O aparelho está isento de manutenção.

### Peças sobressalentes

Utilize exclusivamente peças de reposição originais da KÄRCHER. No final do presente Manual de instruções, encontra-se uma lista das peças sobressalentes.

## Ajuda em caso de avarias

Com a ajuda da seguinte tabela sinóptica, você mesmo pode eliminar pequenas avarias.

Em caso de dúvida contacte o serviço de assistência técnica autorizado.

### ⚠ Perigo

*Antes de efectuar trabalhos de conservação e de manutenção desligar o aparelho e retirar a ficha de rede.*

*Os trabalhos de reparação e trabalhos em componentes eléctricos só devem ser executados pelo Serviço de Assistência Técnica autorizado.*

### A máquina não funciona

- Puxar a alavanca da pistola pulverizadora manual, o aparelho entra em funcionamento.
- Verificar se a tensão indicada na placa de características coincide com a tensão da fonte de alimentação.
- Verificar o cabo de rede a respeito de danos.

### A máquina não atinge a pressão de serviço

- Verificar o ajuste na lança.
- Eliminar o ar da máquina: Ligar o aparelho sem a mangueira de alta pressão conectada e esperar (máx. 2 minutos), até a água sair sem bolhas de ar na respectiva ligação de alta pressão. Desligar o aparelho e voltar a ligar a mangueira de alta pressão.
- Controlar a alimentação da água.
- Extrair o coador da conexão de água por meio de um alicate de pontas chatas e lavá-lo com água corrente.
- Altura de aspiração excedida em 0,5 m durante a aspiração a partir de um recipiente aberto.

### O motor não entra em funcionamento, motor emite zumbido

*Causa: Queda de tensão devido a rede eléctrica fraca ou utilização de uma extensão.*

- Durante a activação deve-se puxar primeiro a alavanca da pistola pulverizadora manual e, de seguida, ajustar o interruptor do aparelho em "I/ON" ou "eco".



### Fortes variações de pressão

- Limpar o bocal de alta pressão: Elimine a sujidade da abertura do bocal com uma agulha e lave pela frente com água.
- Verificar a quantidade de alimentação de água.

### Aparelho com fuga

- Uma pequena fuga no aparelho é normal e deve-se a razões técnicas. Se houver fortes fugas de água, manda inspeccionar pelo Serviço Técnico autorizado.

### O detergente não é aspirado

- Utilizar lança com regulação da pressão (Vario Power).  
Ajustar a lança na posição "Mix".
- Limpar o filtro na mangueira de aspiração do detergente.
- Controlar a mangueira de aspiração do detergente quanto a dobras.

## Dados técnicos

### Ligação eléctrica

Tensão	230 V 1~50 Hz
Potência da ligação	1,8 kW
Protecção de rede (de acção lenta)	10 A
Grau de protecção	IP X5
Classe de protecção	I

### Conexão de água

Pressão de admissão (máx.)	0,8 MPa
Temperatura de admissão (máx.)	40 °C
Quantidade de admissão (mín.)	10 l/mín
Máx. altura de aspiração	0,5 m

### Dados relativos à potência

Pressão de serviço	11 MPa
Pressão máxima admissível	12 MPa
Débito, água	6,3 l/mín
Débito, detergente	0,3 l/mín
Força de recuo da pistola manual	15 N

### Medidas e pesos

Comprimento	285 mm
Largura	309 mm
Altura	867 mm
Peso, operacional com acessórios	12,4 kg

### Valores obtidos segundo EN 60335-2-79

Valor de vibração mão/braço	<2,5 m/s <sup>2</sup>
Insegurança K	0,3 m/s <sup>2</sup>
Nível de pressão acústica L <sub>pA</sub>	77 dB(A)
Insegurança K <sub>pA</sub>	3 dB(A)
Nível de potência acústica L <sub>WA</sub>	93 dB(A)
+ Insegurança K <sub>WA</sub>	

**Reservados os direitos a alterações técnicas!**

# Declaração de conformidade CE

Declaramos que a máquina a seguir designada corresponde às exigências de segurança e de saúde básicas estabelecidas nas Directivas CE por quanto concerne à sua concepção e ao tipo de construção assim como na versão lançada no mercado. Se houver qualquer modificação na máquina sem o nosso consentimento prévio, a presente declaração perderá a validade.

**Produto:** Máquinas de lavar de alta pressão

**Tipo:** 1.180-xxx

## Respectivas Directrizes da CE

2006/42/CE (+2009/127/CE)

2004/108/CE

2000/14/CE

## Normas harmonizadas aplicadas

EN 55014–1: 2006 + A1: 2009

EN 55014–2: 1997 + A2: 2008

EN 60335–1

EN 60335–2–79

EN 61000–3–2: 2006 + A2: 2009

EN 61000–3–3: 2008

EN 62233: 2008

## Processo aplicado de avaliação de conformidade

2000/14/CE: Anexo V

## Nível de potência acústica dB(A)

Medido: 90

Garantido: 93

Os abaixo assinados têm procuração para agirem e representarem a gerência.

  
H. Jenner  
CEO

  
S. Reiser  
Head of Approbation

Responsável pela documentação:

S. Reiser

Alfred Kärcher GmbH & Co. KG

Alfred-Kärcher-Str. 28 - 40

71364 Winnenden (Germany)

Tel.: +49 7195 14-0

Fax: +49 7195 14-2212

Winnenden, 2011/10/01

## Indholdsfortegnelse

Generelle henvisninger . . . . .	DA	3
Sikkerhedsanvisninger . . . . .	DA	4
Betjening . . . . .	DA	5
Transport . . . . .	DA	8
Opbevaring . . . . .	DA	8
Pleje og vedligeholdelse . . . . .	DA	9
Hjælp ved fejl . . . . .	DA	9
Tekniske data . . . . .	DA	10
EU-overensstemmelseserklæring	DA	11

## Generelle henvisninger

### Kære kunde



Læs original brugsanvisning inden første brug, følg anvisningerne og opbevar vejledningen til senere efterlæsning eller til den næste ejer.

### Bestemmelsesmæssig anvendelse

Denne højtryksrenser må kun anvendes til privat brug:

- Til rengøring af maskiner, køretøjer, bygninger, værktøj, facader, terrasser, haveredskaber etc. med højtryksvandstråle (efter behov med tilsætning af rengøringsmiddel).
- Med tilbehør, reservedele og rengøringsmidler, der er godkendt af KÄRCHER. Følg de anvisninger, der er vedlagt rengøringsmidlerne.

### Symbolerne i driftsvejledningen

#### **Risiko**

En umiddelbar truende fare, som kan føre til alvorlige personskader eller død.

#### **Advarsel**

En muligvis farlig situation, som kan føre til alvorlige personskader eller til død.

#### **Forsigtig**

En muligvis farlig situation, som kan føre til personskader eller til materialeskader.

## Symboler på maskinen



Strålen må ikke rettes mod personer, dyr, tændt elektrisk udstyr eller mod selve maskinen. Beskyt maskinen imod frost.

## Miljøbeskyttelse



Emballagen kan genbruges. Smid ikke emballagen ud sammen med det almindelige husholdningsaffald, men aflever den til genbrug.



Udtjente apparater indeholder værdifulde materialer, der kan og bør afleveres til genbrug. Aflever derfor udtjente apparater på en genbrugsstation eller lignende.



I nogle lande er det ikke tilladt at udtage vand fra kollektivt vand.



Arbejder med rensmiddel må kun gennemføres på arbejdsoverflader som er væsketæt og med tilslutning til spildevandskanalisationen. Rensmiddel må ikke trænge ind i vandløb eller jorden.



Rengøringsarbejder, hvor der opstår olieholdigt spildevand, f.eks. motorvask eller undervognsvask må kun foregå på vaskepladser udstyret med en olieudskiller.



Ringere vand- og strømforbrug hvis afbryderen sættes til "eco" (se kapitel "Betjening").

### Henvisninger til indholdsstoffer (REACH)

Aktuelle oplysninger til indholdsstoffer finder du på:

[www.kaercher.com/REACH](http://www.kaercher.com/REACH)

## Garanti

I de enkelte lande gælder de af vore forhandlere fastlagte garantibetingelser. Eventuelle fejl på apparatet afhjælpes gratis inden for garantien, såfremt fejlen kan tilskrives en materiale- eller produktionsfejl. Hvis De ønsker at gøre garantien gældende, bedes De henvende Dem til Deres forhandler eller nærmeste kundeservice medbringende kvittering for købet. (Se adressen på bagsiden)

## Sikkerhedsanvisninger

### ⚠ Risiko

- Rør aldrig ved netstik og stikkontakt med fugtige hænder.
- Tag ikke maskinen i brug, hvis strømtilslutningsledningen eller vigtige dele af maskinen, som f.eks. sikkerhedselementer, højtryksslanger eller sprøjtepestoler, er beskadigede.
- Kontroller altid tilslutningsledningen og netstikket for skader, før maskinen tages i brug. En beskadiget tilslutningsledning skal omgående udskiftes af en autoriseret kundeserviceafdeling/el-installatør.
- Kontroller altid højtryksslangen for beskadigelser, før den tages i brug. Udskift højtryksslangen med det samme, hvis den er beskadiget.
- Det er forbudt at bruge højtryksrenseren i områder, hvor der er eksplosionsfare.
- Overhold de gældende sikkerhedsforskrifter ved anvendelse af højtryksrenseren i fareområder (f.eks. tankstationer).
- Højtryksstråler kan være farlige, hvis de ikke anvendes korrekt. Strålen må ikke rettes mod personer, dyr, tændt elektrisk udstyr eller mod højtryksrenseren.
- Ret ikke strålen mod Dem selv eller andre for at rengøre tøj eller skotøj.
- Spul ikke genstande, der indeholder sundhedsskadelige stoffer (f.eks. asbest).
- Dæk/dækventiler kan beskadiges og punktere ved brug af højtryksstrålen. Første tegn herpå er, at dækkene ændrer farve. Beskadigede dæk/dækventiler er livsfarlige. Hold mindst 30 cm stråleafstand ved rengøringen!
- Eksplosionsrisiko!  
Brændbare væsker må ikke sprøjtes. Opsug aldrig opløsningsmiddelholdige væsker eller ufortyndede syrer og opløsningsmidler! Herunder hører f.eks. benzin, farvefortynder og fyringsolie. Sprøjetægen er meget let antændelig, eksplosiv og giftig. Undgå brug af acetone, ufortyndede syrer og opløsnings-

midler, da disse angriber maskinens materialer.

### ⚠ Advarsel

- Stikket og koblingen af forlængerledninger skal være vandtæt og må ikke ligge i vand.
  - Uegnede forlængerledninger kan være farlige. Benyt udelukkende godkendte og mærkede forlængerledninger med et tilstrækkeligt stort ledningstværsnit ved udendørs brug:  
1 - 10 m: 1,5 mm<sup>2</sup>; 10 - 30 m: 2,5 mm<sup>2</sup>
  - Træk altid forlængerledningen helt af kabeltromlen.
  - Højtryksslanger, armaturer og tilkoblinger er vigtige for højtryksrenserens sikkerhed. Benyt udelukkende de af producenten anbefalede højtryksslanger, armaturer og tilkoblinger.
  - Dette apparat er ikke beregnet til brug af personer med nedsatte fysiske, sensoriske eller åndelige evner. Højtryksrenseren må ikke anvendes af børn eller af personer, der ikke er blevet instrueret i brugen.  
Børn skal være under opsyn, så de ikke har mulighed for at lege med maskinen. Emballagefolie skal holdes væk fra børn p.g.a. kvælningfare!
  - Brugeren skal anvende højtryksrenseren iht. dens anvendelsesformål. Han skal tage hensyn til de lokale forhold og holde øje med, om der er personer i nærheden, når han arbejder med højtryksrenseren.
  - Maskinen må ikke bruges, hvis der er andre personer uden beskyttelsesdragter i nærheden.
  - Bær passende sikkerhedstøj og beskyttelsesbriller som værn mod vand eller snavs, der sprøjter bagud.
- ### Forsigtig
- Ved længere arbejds pauser skal maskinen afbrydes via hovedafbryderen / kontakten eller netstikket skal trækkes ud.
  - Apparatet må ikke bruges ved temperaturer under 0°C.
  - Hold mindst 30 cm stråleafstand ved rengøring af lakerede overflader for at

undgå lakskader.

- Lad aldrig højtryksrensere være uden opsyn, mens den er i drift.
- Undgå at køre over, klemme, rive eller lign. i net- eller forlængerledninger, da dette ødelægger eller beskadiger dem. Beskyt netledningerne mod varme, olie og skarpe kanter.
- Alle strømførende dele i arbejdsområdet skal være beskyttet mod strålevand.
- Højtryksrensere skal altid tilsluttes et elektrisk stik, der er installeret af en elektriker iht. IEC 603064.
- Højtryksrensere må kun sluttes til vekselstrøm. Spændingen skal svare til angivelsen på typeskiltet.
- Af sikkerhedsgrunde anbefaler vi principielt at maskinen anvendes over et fejlstrømsrelæ (max. 30 mA).
- Højtryksrensere er udviklet til brug sammen med de rengøringsmidler, der leveres og anbefales af producenten. Brug af andre rengøringsmidler eller kemikalier kan påvirke højtryksrensers sikkerhed negativt.

## Sikkerhedsanordninger

### Forsigtig

Sikkerhedsanordninger skal beskytte mod kvæstelser og må hverken ændres eller omgås.

### Afbryder

Hovedafbryderen forhindrer et utilsigtet brug af maskinen.

### Låseanordning på håndsprøjetipstolen

Låseanordningen blokerer sprøjetipstolens greb og forhindrer maskinens utilsigtede start.

### Overstrømsventil med trykafbryder

Overstrømsventilen forhindrer, at det maksimale tilladte tryk overskrides.

Hvis pistolgrebet slippes, frakobles højtrykspumpen af en trykafbryder, og højtryksstrålen stopper. Hvis der trækkes i grebet, kobler trykafbryderen pumpen til igen.

## Forudsætninger til stabiliteten

### Forsigtig

Før hvert arbejde med eller på maskinen, skal der sørges for stabilitet for at undgå ulykker eller beskadigelser.

- Maskinens stabilitet er garanteret, hvis den sættes på en plan overflade.

## Betjening

### Leveringsomfang

Maskinen, tilhører m.m. vises på emballagen. Kontroller ved udpakningen, om indholdet er komplet.

Kontakt venligst forhandleren, hvis der mangler tilbehør eller ved transportskader.

### Ekstratilbehør

Ekstratilbehøret udvider maskinens anvendelsesmuligheder. Nærmere informationer herom fås hos Deres KÄRCHER-forhandler.

### Beskrivelse af apparatet

I denne driftsvejledning beskrives det maksimale udstyr. Afhængigt af modellen er der forskelle i leveringen (se emballagen).

### Se figurerne på side 2

- 1 Tilkoblingsdel til vandforsyning
- 2 Sugelang
- 3 Højtryksslange
- 4 Lynkobling til højtryksslangen
- 5 Vandtilslutning med integreret si
- 6 Hovedafbryder (0/OFF - 1/ON - eco)
- 7 Transportgreb, som kan trækkes ud
- 8 Tilbehørnet
- 9 Opbevaring til tilbehør
- 10 Strømledning med netstik
- 11 RM-sugelang med filter
- 12 Hjul
- 13 Håndsprøjetipstol
- 14 Låseanordning på håndsprøjetipstolen
- 15 Knap til at adskille højtryksslangen fra håndsprøjetipstolen.
- 16 Strålerør med rotordyse
- 17 Strålerør med trykregulering (Vario Power)

### Optionel

- 18 Vandfilter (bestillingsnr. 4.730-059)

## Afbryderposition "eco"

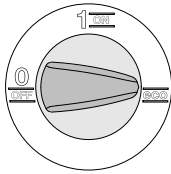

Afbryderpositionerne „1/ON“ og „eco“ er beregnet til at tænde for maskinen.

**Bemærk:** Sammen med brugen af strålerøret med trykregulering tillader afbryderposition „eco“ en vand-og strømbesparelse på ca. 20 %.

### Anbefalede anvendelsesområder for afbryderposition "eco"

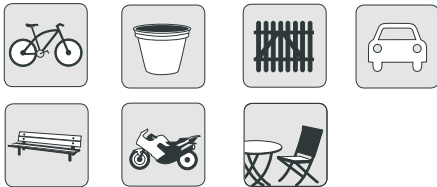

## Inden ibrugtagning

Løse komponenter, som er vedlagt maskinen, skal før brugen monteres.

### Montering af hjulene

→ Figur **A**

Hjulene sikres med vedlagte propper. Hold øje med proppens orientering!

### Montering af transportgrebet

→ Figur **B**

Transportgrebet sættes ind i holderen indtil der registreres en modstand.

Transportgrebet sættes i position med håndbalden eller et kort slag med en gummihammer.

### Monter tilbehøret

→ Figur **C**

Tilbehøret hænges ind i krogene, som vises i figuren.

## Forbind sprøjtepistolen med højtryksslangen

→ Figur **D**

Skrue højtryksslangen ind i håndsprøjtepistolen indtil det kan høres at den går i hak.

**Bemærk:** Tag hensyn til den rigtige orientering af tilslutningsstykket.

Kontroller om forbindelsen er sikker ved at trække i højtryksslangen.

## Forbind maskinen med højtryksslangen

→ Figur **E**

Højtryksslangen sættes fast ind i lynkoblingen indtil den går i hak.

**Bemærk:** Tag hensyn til den rigtige orientering af tilslutningsstykket.

Kontroller om forbindelsen er sikker ved at trække i højtryksslangen.

## Vandforsyning

### ⚠ Advarsel

*Ifølge de gældende love, må maskinen aldrig anvendes på drikkevandsnettet uden en*



*tilbageløbsventil. Der skal anvendes en*

*velegnet tilbageløbsventil fra KÄRCHER eller en alternativ tilbageløbsventil ifølge EN 12729 type BA. Vand, som strømmer igennem en systemseparator, kan ikke drikkes.*

### Forsigtig

*Systemadskiller skal altid kobles til vandforsyningen, ikke direkte til apparatet!*

### Vandforsyning fra vandledning

Læg mærke til vandforsyningsselskabets regler.

Se typeskilt/tekniske data for tilslutningsværdier

→ Benyt en vævarmeret vandslange (leveres ikke med) med en gængs tilkobling: (diameter mindst 1/2 tomme, hhv. 13 mm; længde mindst 7,5 m).

→ Figur **F**

1 Skru den medfølgende koblingsdel på højtryksrensens vandtilslutning.

2 Sæt vandslangen på koblingsstykket.

→ Slut vandslangen til vandforsyningen.

→ Åbn for vandhanen.

## Opsugning af vand fra åbne beholdere

**Bemærk:** Den max. indsuigningshøjde er 0,5 m.

**Bemærk:** Forureninger i vandet kan beskadige højtrykspumpen og tilbehøret. Som beskyttelse anbefaler vi at bruge KÄRCHER-vandfilteret (ekstratilbehør, bestillingsnr. 4.730-059).

→ Sugeslangen skal fyldes med vand.

→ Figur **F2**

Skru sugeslangen på maskinens vandtilslutning og hæng den i vandkilden (f.eks. regntønde).

## Ibrugtagning

### Forsigtig

*Tørkørsel på mere end 2 minutter fører til skader på højtrykspumpen. Afbryd maskinen hvis den ikke opbygger tryk indenfor 2 minutter og gå frem ifølge anvisningerne i kapitel "Hjælp ved fejl".*

→ Sæt netstikket i en stikdåse.

→ Hovedafbryderen sættes på "1/ON".

→ Brug håndsprøjtpestolens greb.

→ Højtryksrensere tændes ved at trække i grebet.

Maskinen skal køre (max. 2 minutter), indtil vandet strømmer ud af håndsprøjtpestolen uden bobler.

→ Slip pistolgrebets håndtag.

→ Sæt startknappen på "0/OFF".

## Drift

### Forsigtig

*Sørg for, at højtryksrensere står på en plan flade inden du starter med rengøringen. Brug beskyttelsesbriller og beskyttelsesdragt under rengøringen.*

→ Figur **F3**

Strålerør sættes ind i sprøjtpestolen og fikseres med en 90° omdrejning.

→ Hovedafbryderen sættes på "1/ON".

### ⚠ Risiko

*Pga. den vandstråle, der kommer ud af højtryksdysen, stødes pistolgrebet bagud.*

*Sørg for at stå godt og hold godt fast i pistolgrebet og strålerøret.*

→ Højtryksrensere tændes ved at trække i grebet.

**Bemærk:** Hvis der gives slip for grebet, afbrydes maskinen igen. Højtrykket opretholdes i systemet.

## Strålerør med trykregulering (Vario Power)

Til de mest almindelige rengøringsopgaver. Arbejdstykket kan reguleres trinløst imellem "Min" og "Max".

→ Slip pistolgrebets håndtag.

→ Drej strålerøret til den ønskede position.

– Egnet til arbejde i afbrydeposition "eco".

**Bemærk:** Er velegnet til arbejde med rensmiddel, hertil skal strålerøret sættes til "Mix".

## Strålerør med rotordyse

Til svære tilsnavsninger

### Forsigtig

*Bildæk, lakeringer eller sarte overflader af f.eks. træ må ikke renses med snavsfræsere, da der er fare for beskadigelse.*

– Ikke egnet til arbejde med rensmidler.

– Snavsfræsere opnår en maksimal rengøringskapacitet i standard modus.

## Arbejde med rensmidler

Brug udelukkende rens- og plejemidler fra KÄRCHER til den pågældende rengøringsopgave, da disse produkter er specielt udviklet til deres maskine. Brugen af andre rens- og plejemidler kan føre til hurtigere slitage og ophør af garantiravene. Informer dig venligst ved din forhandler eller rekvirer direkte informationer hos KÄRCHER.

→ Figur **F4**

Træk rensmiddel-sugeslangen ud af huset i den ønskede længde.

Hæng rensmiddel-sugeslangen ned i en beholder med rensmiddelopløsning.

→ Brug strålerør med trykregulering (Vario Power).

→ Drej strålerøret til position "Mix".

**Bemærk:** På den måde tilsættes der rensmiddelopløsning til vandstrålen under driften.

**Bemærk:** Efter behov kan man også bruge vaskebørsterne til arbejdet med rensmiddel.

### Anbefalet rensemetode

- Sprøjt lidt rengøringsmiddel på den tørre overflade og lad det virke (skal ikke tørre).
- Vask det løsnede snavs af med højtryksstrålen.

### Afbrydelse af driften

- Slip pistolgrebets håndtag.
- Brug håndsprøjtpestolens greb.
- Afbryd endvidere maskinen "0/OFF" ved længere arbejdspauser (mere end 5 minutter).
- Sæt håndsprøjtpestolen i dens holder.

### Efter brug

#### **Forsigtig**

*Højtryksslangen må kun adskilles fra håndsprøjtpestolen eller maskinen, hvis systemet er uden tryk.*

- Hæng rensmiddel-sugeslangen ned i en beholder med rent vand, tænd og skyl maskinen i ca. 1 minut med afmonteret strålerør.
- Slip pistolgrebets håndtag.
- Sluk maskinen "0/OFF".
- Luk vandhanen.
- Tryk på pistolgrebet for at fjerne det tryk, der er i systemet.
- Adskil maskinen fra vandforsyningen.

#### **Forsigtig**

*Hvis tilløbs- og højtryksslangen adskilles efter driften kan der udtræde varmt vand.*

- Brug håndsprøjtpestolens greb.
- Træk netstikket ud.

## Transport

#### **Forsigtig**

*Tag hensyn til maskinens vægt under transporten (se tekniske data) for at undgå ulykker og personskader.*

### Manuel transport

Figur 11

- Inden maskinen skubbes, skal transporthåndtaget trækkes helt op, håndtaget går i hak.
- Træk maskinen i transportgrebet.
- Løft maskinen ved hjælp af grebet og bær den.

### Transport i køretøjer

- Maskinen sikres/fastgøres, så den ikke kan vælte eller flytte sig.

## Opbevaring

#### **Forsigtig**

*Tag hensyn til maskinens vægt ved valg af opbevaringssted (se tekniske data) for at undgå ulykker og personskader.*

### Opbevaring af damprenseren

- Stil fejmaskinen på et plant underlag.
- Tryk på håndsprøjtpestolens skilleknop og adskil højtryksslangen fra håndsprøjtpestolen.
- Tryk huset af lynkoblingen til højtryksslangen i pilens retning og træk højtryksslangen ud.
- Anbring netttilslutningskablet, højtryksslangen og tilbehøret på højtryksrenseren.

Inden maskinen opbevares over et længere tidsrum, f.eks. om vinteren, skal der tages hensyn til anvisningerne i kapitel "Pleje".



## Frostbeskyttelse

### **Forsigtig**

Beskyt maskinen og tilbehøret imod frost. Maskinen og tilbehøret ødelægges af frost hvis der er vand i maskinen. For at undgå skader:

- Tømme maskinen for vand: Tænd maskinen uden tilsluttet højtryksslange og uden tilsluttet vandforsyning (max. 1 min.) og vent, indtil der ikke længere kommer vand ud af højtrykstilslutningen. Sluk for maskinen.
- Maskinen og alt tilbehør opbevares i et frostfrit rum.

## Pleje og vedligeholdelse

### **⚠ Risiko**

Før alle service- og vedligeholdelsesarbejder skal maskinen afbrydes og stikket trækkes ud.

### **Pleje**

Inden længere tids opbevaring, f.eks. om vinteren:

- Træk filteret af rensmiddel-sugeslangen og rens det under løbende vand.
- Træk sien i vandtilslutningen ud med en fladtang og rens den under løbende vand.

### **Vedligeholdelse**

Højtryksrenseren er vedligeholdelsesfri.

### **Reservevedle**

Benyt udelukkende originale reservedele fra KÄRCHER. Bag i denne betjeningsvejledning finder De en oversigt over reservedele.

## Hjælp ved fejl

Ved hjælp af denne oversigt kan De selv afhjælpe mindre fejl.

Kontakt den autoriserede kundeservice i tvivlstilfælde.

### **⚠ Risiko**

Før alle service- og vedligeholdelsesarbejder skal maskinen afbrydes og stikket trækkes ud.

Reparationsarbejder og arbejder på elektriske komponenter skal altid udføres af autoriserede servicefolk.

### **Maskinen kører ikke**

- Maskinen tændes ved at trække i håndsprøjtepestolens greb.
- Kontroller, at den angivne spænding på typeskiltet stemmer overens med strømkildens spænding.
- Kontroller nettilslutningskablet for beskadigelse.

### **Maskinen kommer ikke op på det nødvendige tryk**

- Kontroller indstillingerne på strålerøret.
- Maskinen skal aflufes: Tænd maskinen uden tilsluttet højtryksslange og vent (max. 2 minutter), indtil vandet kommer ud af højtrykstilslutningen uden bobler. Sluk for maskinen og tilslut højtryksslangen igen.
- Kontroller vandforsyningen.
- Træk sien i vandtilslutningen ud med en fladtang og rens den under løbende vand.
- Indsugningshøjden på 0,5 m blev overskredet ved opslugning af en åbn beholder.

### **Maskinen starter ikke, motoren brummer**

Årsag: Spændingstab på grund af et svagt strømnet eller ved brug af en forlængerledning.

- Træk først sprøjtepestolens greb ved starten, sæt så afbryderen til "I/ON" eller "eco".

### Kraftige trykudsving

- Rens højtryksdysen: Fjern snavs fra dyseborehullet med en nål og skyl ved at spule vand fremad.
- Kontroller den tilløbende vandmængde.

### Maskinen er utæt

- Teknisk betinget er maskinen lidt utæt. Kontakt den autoriserede kundeservice, hvis den er meget utæt.

### Rensemiddel bliver ikke indsuget

- Brug strålerør med trykregulering (Vario Power).  
Drej strålerøret til position "Mix".
- Rens filteret på resemiddelsugeslangen.
- Kontroller resemiddel-sugeslangen for knæk.

## Tekniske data

### El-tilslutning

Spænding	230 V 1~50 Hz
----------	------------------

Tilslutningseffekt	1,8 kW
--------------------	--------

Netsikring (træg)	10 A
-------------------	------

Beskyttelsesniveau	IP X5
--------------------	-------

Beskyttelsesklasse	I
--------------------	---

### Vandtilslutning

Tilførselstryk, maks.	0,8 MPa
-----------------------	---------

Forsyningstemperatur, maks.	40 °C
-----------------------------	-------

Forsyningsmængde, min.	10 l/min.
------------------------	-----------

Max. indsugningshøjde	0,5 m
-----------------------	-------

### Ydelsesdata

Arbejdstryk	11 MPa
-------------	--------

Maks. tilladt tryk	12 MPa
--------------------	--------

Kapacitet, vand	6,3 l/min.
-----------------	------------

Kapacitet, rengøringsmiddel	0,3 l/min.
-----------------------------	------------

Pistolgrebets tilbageslæddkraft	15 N
---------------------------------	------

### Mål og vægt

Længde	285 mm
--------	--------

Bredde	309 mm
--------	--------

Højde	867 mm
-------	--------

Vægt, driftsklar med tilbehør	12,4 kg
-------------------------------	---------

### Oplyste værdier ifølge EN 60335-2-79

Hånd-arm vibrationsværdi	<2,5 m/s <sup>2</sup>
--------------------------	-----------------------

Usikkerhed K	0,3 m/s <sup>2</sup>
--------------	----------------------

Lydtryksniveau L <sub>pA</sub>	77 dB(A)
--------------------------------	----------

Usikkerhed K <sub>pA</sub>	3 dB(A)
----------------------------	---------

Lydeffektniveau L <sub>WA</sub> + usikkerhed K <sub>WA</sub>	93 dB(A)
--	----------

**Forbehold for tekniske ændringer!**

# EU- overensstemmelseserklæring

Hermed erklærer vi, at den nedenfor nævnte maskine i design og konstruktion og i den af os i handlen bragte udgave overholder de gældende grundlæggende sikkerheds- og sundhedskrav i EF-direktiverne. Ved ændringer af maskinen, der foretages uden forudgående aftale med os, mister denne erklæring sin gyldighed.

**Produkt:** Højtryksrenser

**Type:** 1.180-xxx

## Gældende EF-direktiver

2006/42/EF (+2009/127/EF)

2004/108/EF

2000/14/EF

## Anvendte harmoniserede standarder

EN 55014-1: 2006 + A1: 2009

EN 55014-2: 1997 + A2: 2008

EN 60335-1

EN 60335-2-79

EN 61000-3-2: 2006 + A2: 2009

EN 61000-3-3: 2008

EN 62233: 2008

## Anvendte overensstemmelsesvurderingsprocedurer

2000/14/EF: Bilag V

## Lydeffektniveau dB(A)

Målt: 90

Garanteret: 93

Undertegnede agerer på vegne af og med fuldmagt fra ledelsen.



H. Jenner

CEO



S. Reiser

Head of Approval

Dokumentationsbefuldmægtiget:

S. Reiser

Alfred Kärcher GmbH & Co. KG

Alfred-Kärcher-Str. 28 - 40

71364 Winnenden (Germany)

Tlf.: +49 7195 14-0

Fax: +49 7195 14-2212

Winnenden, 2011/10/01

## Innholdsfortegnelse

Generelle merknader . . . . .	NO	3
Sikkerhetsanvisninger . . . . .	NO	4
Betjening . . . . .	NO	5
Transport . . . . .	NO	8
Lagring . . . . .	NO	8
Pleie og vedlikehold . . . . .	NO	8
Feilretting . . . . .	NO	9
Tekniske data . . . . .	NO	10
EU-samsvarserklæring . . . . .	NO	10

## Generelle merknader

**Kjære kunde,**



Før første gangs bruk av apparatet, les denne originale bruksanvisningen, følg den og oppbevar den for senere bruk eller for overlevering til neste eier.

### Forskriftsmessig bruk

Denne høytrykksvaskeren må kun brukes til private formål:

- som rengjøring av maskiner, biler, bygninger, verktøy, fasader, terrasser, haageutstyr, etc. med høytrykkvannstråle (ved behov tilsatt rengjøringsmidler)
- med tilbehør, reservedeler og rengjøringsmidler som er godkjent av KÄRCHER. Følg anvisningene som følger med rengjøringsmiddelet.

### Symboler i bruksanvisningen

**⚠ Fare**

For en umiddelbar truende fare som kan føre til store personskader eller til død.

**⚠ Advarsel**

For en mulig farlig situasjon som kan føre til store personskader eller til død.

**Forsiktig!**

For en mulig farlig situasjon som kan føre til mindre personskader eller til materielle skader.

## Symboler på maskinen



Høytrykksstrålen må ikke rettes mot personer, dyr, elektrisk utstyr som er på, eller maskinen selv. Skal ikke utsettes for frost.

## Miljøvern



Materialet i emballasjen kan resirkuleres. Ikke kast emballasjen i husholdningsavfallet, men lever den inn til resirkulering.



Gamle maskiner inneholder verdifulle materialer som kan resirkuleres. Disse bør leveres inn til gjenvinning.

Gamle maskiner skal derfor avhendes i egnede innsamlingssystemer.



I noen land er det forbudt å ta opp vann fra offentlige vannkilder.



Arbeid med rengjøringsmidler skal kun utføres på væsketette arbeidsflater med tilkobling til avløpssystemet. Ikke la rengjøringsmiddelet slippe ut til vann eller jord.



Rengjøringsarbeid som medfører oljeholdig avløpsvann, f. eks. motorvask, karosserivask, må bare utføres på vaskeplasser med oljeutskiller.



Det er lavere forbruk av vann og strøm når maskinen er koblet til "eco" (se kapitlet Betjening).

### Anvisninger om innhold (REACH)

Aktuell informasjon om stoffene i innholdet finner du under:

[www.kaercher.com/REACH](http://www.kaercher.com/REACH)

## Garanti

Vår ansvarlige salgsorganisasjon for det enkelte land har utgitt garantibetingelsene som gjelder i det aktuelle landet. Eventuelle feil på maskinen blir reparert gratis i garantitiden dersom disse kan føres tilbake til material- eller produksjonsfeil. Ved behov for garanti-reparasjoner, vennligst henvend deg med kjøpskvitteringen til din forhandler eller nærmeste autoriserte kundeservice. (Se adresse på baksiden)

## Sikkerhetsanvisninger

### ⚠ Fare

- Ta aldri i støpselet eller stikkontakten med våte hender.
- Ikke bruk høytrykksvaskeren når strømledningen eller andre viktige deler, f. eks. høytrykksslange, høytrykkpistolen eller sikkerhetsinnretninger er skadet.
- Kontroller strømledningen og støpselet for skader hver gang høytrykksvaskeren skal brukes. En skadet strømledning må skiftes ut umiddelbart hos autorisert kundeservice eller autorisert elektriker.
- Kontroller alltid høytrykkslangen for skader før bruk av høytrykksvaskeren. Høytrykkslanger med skader må skiftes ut umiddelbart.
- Bruk i eksplosjonsfarlige områder er forbudt.
- Ved bruk av høytrykksvaskeren i risikoområder (f.eks. bensinstasjoner) må gjeldende sikkerhetsforskrifter følges.
- Høytrykkstråler kan være farlige ved feil bruk. Strålen må ikke rettes mot personer, dyr, elektrisk utstyr som er på, eller høytrykksvaskeren selv.
- Ikke rett høytrykkstrålen mot deg selv eller andre for å rengjøre klær eller skotøy.
- Ikke spyl gjenstander som inneholder helseskadelige materialer (f. eks. asbest).
- Dekk og ventiler på kjøretøy kan skades med høytrykkstrålen, noe som kan føre til at dekk eksploderer. Første tegn på at dekket er skadet er at det misfarges. Skadde dekk/dekkventiler er livsfarlige. Hold en stråleavstand på minst 30 cm ved rengjøring av dekk!
- Eksplosjonsfare!  
Ikke sprut ut brennbare væsker. Sug aldri inn væsker som inneholder løsemidler eller ufortynnede syrer og løsemidler! Eksempler på slike væsker kan være bensin, malingstynner og fyringsolje. Sprøytetåken er høytantennelig, eksplosiv og giftig. Ikke bruk aceton, ufortynnede syrer og løsemid-

ler, da disse angriper materialet som er brukt i høytrykksvaskeren.

### ⚠ Advarsel

- Støpsel og kontakt på skjøteledning må være vanntette og skal ikke ligge i vann.
- Uegnedede skjøteledninger kan være farlige. Ved utendørs bruk må det anvendes skjøteledninger som er godkjent for dette og merket etter gjeldende regler, og som har tilstrekkelig ledningstverrsnitt:  
1 - 10 m: 1,5 mm<sup>2</sup>; 10 - 30 m: 2,5 mm<sup>2</sup>
- Skjøteledninger må alltid vikles helt ut på kabeltrommelen.
- Høytrykksslange, armatur og koblinger er viktige for sikkerheten ved bruk av høytrykksvaskeren. Bruk kun høytrykksslanger, armatur og koblinger som er anbefalt av produsenten.
- Dette apparatet er ikke ment for bruk av personer med nedsatte fysiske, sensoriske eller mentale ferdigheter. Høytrykksvaskeren må ikke brukes av barn, eller personer som ikke er kjent med hvordan høytrykksvaskeren fungerer.  
Barn skal holdes under tilsyn for å sikre at de ikke leker med apparatet. Emballasjefolien holdes unna barn, fare for kvelning!
- Høytrykksvaskeren må brukes på korrekt måte. Brukeren må ta hensyn til forholdene på det aktuelle bruksstedet, og være oppmerksom på andre personer som måtte befinne seg i nærheten.
- Ikke bruk maskinen hvis andre personer er innen rekkevidde, med mindre de har på seg verneklær.
- Bruk egnede verneklær og vernebriller som beskyttelse mot tilbakesprut av vann og smuss.

### Forsiktig!

- Ved lengre driftspauser slå av apparatet med hovedbryter/apparatbryter eller trekk ut støpselet.
- Apparatet skal ikke brukes ved temperaturer under 0 °C.
- Hold en avstand på minst 30 cm ved rengjøring av lakkerte flater, for å unngå skader lakkskader.

- *La aldri høytrykksvaskeren stå uten oppsyn når den er i gang.*
- *Pass på at strømledningen eller skjøteledningen ikke skades ved at den kjeppes over, klemmes, strekkes eller lignende. Beskytt strømledningen mot sterk varme, olje og skarpe kanter.*
- *Alle strømførende deler i arbeidsområdet må være spylesikre.*
- *Høytrykksvaskeren må kun tilkobles strømuttak som er installert av en elektromontør, i henhold til IEC 60364.*
- *Høytrykksvaskeren må kun kobles til vekselstrøm. Spenningen må stemme overens med høytrykksvaskerens typeskilt.*
- *Av sikkerhetsgrunner anbefaler vi i utgangspunktet at apparatet drives via en overspenningsbryter (maks 30mA).*
- *Denne maskinen er konstruert for bruk sammen med rengjøringsmidler levert av, eller anbefalt av produsenten. Bruk av andre rengjøringsmidler eller kjemikalier kan virke inn på høytrykksvaskerens sikkerhet.*

## Sikkerhetsinnretninger

### **Forsiktig!**

Sikkerhetsinnretningen fungerer som beskyttelse for brukeren, og må ikke endres eller omgås.

### **Apparatbryter**

Apparatbryteren forhindrer utilsiktet bruk av apparatet.

### **Låsin høytrykkspistol**

Låsingen sperrer hendelen på høytrykkspistolen og forhindrer utilsiktet start av apparatet.

### **Overstrømsventil med trykkbryter**

Overstrømsventilen forhindrer at maskinens tillatte arbeidstrykk overskrides. Hvis spaken på håndsprøytespistolen slippes, slår en trykkbryter av pumpen, og høytrykksstrålen stopper. Når spaken betjenes igjen, kobles pumpen inn igjen.

## Forutsetning for at den står stødding

### **Forsiktig!**

*Før alle arbeider på maskinen, sørg for at den står støtt for å forhindre personskader eller materielle skader.*

- Maskinen står støtt når den står på et flatt underlag.

## Betjening

### Leveringsomfang

Leveringsomfang for apparatet er vist på emballasjen. Kontroller at innholdet i pakken er fullstendig, når du pakker ut. Ved manglende tilbehør eller ved transport-skader, vennligst informer forhandleren.

### Tilleggsutstyr

Med spesialtilbehør kan du utvide bruksmulighetene for maskinen. Ta kontakt med din KÄRCHER-forhandler for mer informasjon.

### Beskrivelse av apparatet

I denne bruksanvisningen er den maksimale utrustningen beskrevet. Alt etter modell kan det være ulike leveringsomfang (se emballasjen).

### **Se side 2 for illustrasjon**

- 1 Koblingsdel for vanntilkoblingen
- 2 Sugelangse
- 3 Høytrykkslange
- 4 Hurtigkobling for høytrykkslange
- 5 Vanntilkobling med innebygget sil
- 6 Maskinbryter (0/OFF – 1/ON – eco)
- 7 Transportgrep, uttrekkbar
- 8 Tilbehørsnett
- 9 Oppbevaring av tilbehør
- 10 Strømledning med støpsel
- 11 Rengjøringsmiddel-sugelangse med filter
- 12 Hjul
- 13 Høytrykkspistol
- 14 Låsin høytrykkspistol
- 15 Tast for å skille høytrykkslangen fra høytrykkspistolen
- 16 Strålerør med Rotojet
- 17 Strålerør med trykkregulering (Vario Power)

### Tilleggsutstyr

- 18 Vannfilter (bestillingsnr. 4.730-059)

## Bryterstilling "eco"

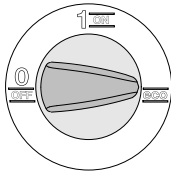

For å slå på maskinen brukes bryterstilling "1/ON" og "eco".

**Merk:** Bryterstilling "eco" gir mulighet for bruk av et strålerør med trykkregulering, med innsparing på ca. 20 % av vann og strøm.

### Anbefalt bruksområde for bryterstilling "eco"

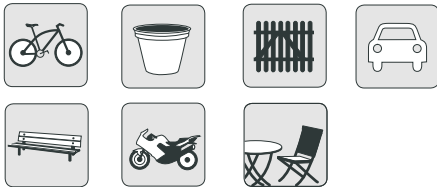

## Før den tas i bruk

De løse delene som følger apparatet skal monteres før det tas i bruk.

### Montere hjulene

→ Figur **A**

Sikre hjulene med de medfølgende proppene. Pass på innretting av proppene!

### Montere transporthåndtak

→ Figur **B**

Transporthåndtaket settes i holderen, trykk til du merker motstand. Trykkes i posisjon med et lett slag med håndflaten eller med en gummihammer.

### Sett på tilbehørsnett.

→ Figur **C**

Sett tilbehørsnettet i krokene som vist på figuren.

### Koble høytrykkslangen til høytrykkspistolen

→ Figur **D**

Sett høytrykkslangen i høytrykkspistolen til du hører den går i lås.

**Merk:** Pass på riktig innretning av tilkoblingsnipel. Kontroller sikker tilkobling ved å trekke i høytrykkslangen.

### Koble høytrykkslangen til maskinen

→ Figur **E**

Sett høytrykkslangen godt inn i hurtigkoblingen på maskinen, du skal høre den gå i lås.

**Merk:** Pass på riktig innretning av tilkoblingsnipel. Kontroller sikker tilkobling ved å trekke i høytrykkslangen.

## Vanntilførsel

### ⚠ Advarsel

*I henhold til gjeldende forskrifter skal apparatet aldri kobles til drikkevannsnettet uten systemskiller.*

*Det skal brukes en egnet systemskiller fra KÄRCHER eller alternativt en systemskiller iht. EN 12729 type BA. Vann som har passert gjennom en systemskiller regnes ikke som drikkbart vann.*



### **Forsiktig!**

*Koble alltid systemskilleren til vannforsyningen, aldri direkte til apparatet!*

### Vanntilførsel fra vannledning

Følg vannverkets forskrifter.

Se typeskilt/tekniske data for tilkoblingsverdier.

→ Bruk en vevforsterket slange (medfølger ikke) med en alminnelig kobling: (Diameter minst 1/2" eller 13 mm; lengde minst 7,5 m).

→ Figur **F1**

1 Skru den medfølgende koblingsdelen på vanntilkoblingen på høytrykksvaskeren.

2 Vannslangen settes på koblingsdelen.

→ Vannslangen kobles til vannforsyningen.

→ Åpne vannkranen helt.

### Suging av vann fra åpen beholder

**Merk:** Maks sugehøyde er på 0,5 m.

**Merk:** Forurensning i vannet kan skade høytrykkspumpen og tilbehøret. For beskyttelse anbefales bruk av KÄRCHER vannfilter (spesialtilbehør, bestillingsnr. 4.730-059).

→ Fyll sugeslangen med vann.

- Figur **F2**  
Skru sugeslangen til vanntilkoblingen på maskinen og heng den i vannkilden (f.eks. regntønne).

## Ta i bruk

### **Forsiktig!**

*Tørrkjøring i mer enn 2 minutter fører til skader på høytrykkspumpen. Dersom apparatet ikke bygger opp trykk innen 2 minutter, slå av apparatet og gå frem som beskrevet i kapittel "Feilretting".*

- Sett støpselet i stikkontakten.
- Sett maskinbryteren i stilling "1/ON".
- Lås spaken på håndsprøytepipstolen.
- Betjen hendelen, og maskinen starter. La maskinen gå (maks. 2 minutter), til det kommer boblefritt vann ut av høytrykkspistol.
- Slipp spaken på håndsprøytepipstolen.
- Sett hovedbryteren til "0/OFF".

## Drift

### **Forsiktig!**

*Før start av rengjøring skal høytrykksvaskeren stå på et flatt underlag. Ved rengjøring skal du bruke vernebriller og vernetøy.*

- Figur **G**  
Sett inn ønsket strålerør i høytrykkspistol og fest det ved å dreie 90°.
- Sett maskinbryteren i stilling "1/ON".

### **⚠ Fare**

*Når vannet stråler ut av høytrykkdysen utsettes håndsprøytepipstolen for rekylkraft. Sørg for at du står støtt, og holder godt fast i håndsprøytepipstolen og strålerøret.*

- Betjen hendelen, og maskinen starter.

**Merk:** Dersom du slipper hendelen igjen, vil apparatet stoppe. Høyt trykk beholdes i systemet.

### **Strålerør med trykkregulering (Vario Power)**

For enkle rengjøringsoppgaver. Arbeidstrykket er trinnløst regulerbar mellom "Min" og "Max".

- Slipp spaken på høytrykkspistol.
- Drei strålerøret til ønsket stilling.
- Egnet for arbeid med bryterstillingen "eco".

**Merk:** Egnet for arbeid med rengjøringsmiddel, da skal strålerør visst til posisjon "Mix".

### **Strålerør med Rotojet**

For hardnakket smuss.

### **Forsiktig!**

*Bildekk, lakk eller ømfintlige overflater som treverk skal ikke rengjøres med Rotojet, det er fare for skader.*

- Ikke egnet for bruk med rengjøringsmiddel.
- Smussfreseren når sin maksimale rengjøringsseffekt i Standard Modus.

## Arbeide med rengjøringsmiddel

For de ulike rengjøringsoppgavene, anvend utelukkende rengjørings- og pleiemidler fra KÄRCHER, de er spesielt utviklet for bruk med dette apparatet. Bruk av rengjørings- og pleiemidler fra andre leverandører kan føre til raskere slitasje, og garantien kan bortfalle. Du kan få informasjon hos faghandleren eller direkte fra KÄRCHER.

- Figur **H**

Trekk ut rengjøringsmiddel sugeslange fra huset til ønsket lengde.

Heng rengjøringsmiddelsugeslangen ned i en beholder med rengjøringsmiddel.

- Bruk strålerør med trykkregulering (Vario Power).

- Drei strålerøret til stilling "Mix".

**Merk:** Derved vil rengjøringsløsning blandes med vannstrålen ved drift.

**Merk:** Ved behov kan også vaskeborsten brukes sammen med rengjøringsmiddel.

### **Anbefalt rengjøringsmetode**

- Sprøyt litt rengjøringsmiddel på den tørre overflaten og la det virke (men ikke tørke).

- Spyl det oppløste smusset vekk med høytrykkstrålen.

## Opphold i arbeidet

- Slipp spaken på håndsprøytepipstolen.
- Lås spaken på håndsprøytepipstolen.
- Ved lengre arbeidspauser (mer enn 5 minutter) må høytrykksvaskeren i tillegg slås av "0/OFF".
- Sett høytrykkspistol i oppbevaring for høytrykkspistol.



## Etter bruk

### **Forsiktig!**

Høytrykkslangen må bare tas av høytrykks-spistolen eller apparatet når det ikke er noe trykk i systemet.

- Etter arbeide med rengjøringsmiddel, heng sugeslangen ned i en beholder med rent vann, slå høytrykksvaskeren på med strålerøret tatt av i ca 1 minutt, og skyll ren.
- Slipp spaken på håndsprøytepipistolen.
- Slå av apparatet "0/OFF".
- Steng vannkranen.
- Trykk inn spaken på håndsprøytepipistolen for å utligne det gjenværende trykket i systemet.
- Skill apparatet fra vannforsyningen.

### **Forsiktig!**

Ved trakobling av tilførsels- og høytrykkslange kan det strømme ut varmt vann fra koblingene etter bruk.

- Lås spaken på håndsprøytepipistolen.
- Trekk ut nettstøpselet.

## Transport

### **Forsiktig!**

For å unngå uhell eller personskader ved transport, vær oppmerksom på vekten av maskinen (se tekniske data).

### Transport for hånd

Figur 11

- For å skyve maskinen, trekk først transporthåndtaket helt opp, du skal høre det går i lås.
- Trekk maskinen i transporthåndtaket.
- Løft apparatet i bærehåndtaket og bær det.

### Transport i kjøretøy

- Sikre maskinen mot å skli eller vippe.

## Lagring

### **Forsiktig!**

For å unngå uhell eller personskader ved valg av lagringssted, vær oppmerksom på vekten av maskinen (se tekniske data).

### Oppbevaring av apparatet

- Sett høytrykksvaskeren på et jevnt underlag.
- Trykk skillettast på høytrykkipistolen og skill høytrykkslangen fra høytrykkipistolen.
- Huset på hurtigkoblingen for sugeslange trykkes i pilretningen, og trekk av høytrykkslangen.
- Lagre strømkabel, høytrykkslange og tilbehør med maskinen.

Før lengre tids lagring, f.eks. om vinteren, pass på anvisningene i kapittelet Pleie.

### Frostbeskyttelse

### **Forsiktig!**

Apparat og tilbehør skal ikke utsettes for frost.

Apparat og tilbehør kan ødelegges av frost, dersom de ikke er tømt fullstendig for vann. For å unngå skader.

- Tømme apparatet helt for vann: Slå på apparatet uten tilkoblet høytrykkslange og uten tilkoblet vannforsyning (maks 1 min.) og vent til det ikke kommer mer vann ut av høytrykkslangen. Slå av maskinen.
- Oppbevar apparat med alt utstyr i et frostsikkert rom.

## Pleie og vedlikehold

### **⚠ Fare**

Slå av apparatet og ta ut strømstøpselet innen service eller vedlikeholdsarbeider påbegynnes.

## Vedlikehold

Før langvarig oppbevaring, f. eks. over vinteren:

- Ta ut filteret fra rengjøringsmiddel-sugeslangen og rengjør det under rennende vann.
- Ta ut sugeinntaket i vanntilkoblingen med en flattang, og rengjør det under rennende vann.

## Vedlikehold

Høytrykksvaskeren er vedlikeholdsfri.

## Reservedeler

Det må kun brukes originale KÄRCHER reservedeler. En reservedelsoversikt finnes på slutten av denne bruksanvisningen.

## Feilretting

Mindre funksjonsfeil kan du ved hjelp av følgende oversikt utbedre selv.

Ved tvilstilfeller, ta kontakt med autorisert kundeservice.

### **Fare**

*Slå av apparatet og ta ut strømstøpselet innen service eller vedlikeholdsarbeid påbegynnes.*

*Reparasjonsarbeid og arbeid på elektriske komponenter må kun utføres av autorisert kundeservice.*

### **Apparatet går ikke**

- Betjen hendelen på høytrykkspistolen og maskinen starter.
- Kontroller at spenningen som er oppgitt på typeskiltet er overensstemmende med strømkildens spenning.
- Kontroller strømkabelen for skader.

### **Høytrykksvaskeren bygger ikke opp trykk**

- Kontroller innstilling på strålerøret.
- Luft maskinen: Slå på apparatet uten tilkoblet høytrykksslange og kjør det til det kommer ut vann (maks. 2 minutter) uten bobler fra høytrykkstilkoblingen. Slå av maskinen og koble på høytrykksslangen igjen.
- Kontroller vannforsyningen.

- Ta ut sugeinntaket i vanntilkoblingen med en flattang, og rengjør det under rennende vann.
- Innsugingshøyde på 0,5 m ved suging fra åpen beholder er overskredet.

### **Apparatet starter ikke, motoren brummer**

*Årsak: Spenningsbrudd pga. svakt strømnnett eller ved bruk av skjøteledning.*

- Ved innkobling trekk først i hendelen på høytrykkspistolen, og sett så apparatbryteren til "I/ON" eller "eco".

### **Sterke trykksvingninger**

- Rengjør høytrykksdyse: Fjern smuss fra dysehullene med en nål, og skyll med vann i retning fra fremsiden.
- Kontroller vanntilførselsmengde.

### **Apparatet er utett**

- Små utettheter i apparatet skyldes tekniske årsaker. Ved større utettheter, ta kontakt med autorisert kundeservice.

### **Maskinen suger ikke rengjøringsmiddel**

- Bruk strålerør med trykkregulering (Vario Power).  
Drei strålerøret til stilling "Mix".
- Rengjør filter på rengjøringsmiddelsugeslange.
- Kontroller at sugeslange for rengjøringsmiddel ikke er i klem ("knekk").

## Tekniske data

### Elektrisk tilkobling

Spenning	230 V 1~50 Hz
Kapasitet	1,8 kW
Strømsikring (trege)	10 A
Beskyttelsesklasse	IP X5
Beskyttelsesklasse	I

### Vanntilkobling

Tilførselstrykk (max)	0,8 MPa
Vanntilførsels-temperatur (max)	40 °C
Tilførselsmengde (min)	10 l/min
Maks. sugehøyde	0,5 m

### Effektspesifikasjoner

Arbeidstrykk	11 MPa
Maks. tillatt trykk	12 MPa
Vannmengde	6,3 l/min
Rengjøringsmiddelmengde	0,3 l/min
Rekylkraft høytrykkspistol	15 N

### Mål og vekt

Lengde	285 mm
Bredde	309 mm
Høyde	867 mm
Vekt, driftsklar, med tilbehør	12,4 kg

### Registrerte verdier etter EN 60335-2-79

Hånd-arm vibrasjonsverdi	$<2,5 \text{ m/s}^2$
Usikkerhet K	$0,3 \text{ m/s}^2$
Støytrykksnivå $L_{pA}$	77 dB(A)
Usikkerhet $K_{pA}$	3 dB(A)
Støyeffektnivå $L_{WA}$ + usikkerhet $K_{WA}$	93 dB(A)

**Det tas forbehold om tekniske endringer!**

## EU-samsvarserklæring

Vi erklærer hermed at maskinen angitt nedenfor oppfyller de grunnleggende sikkerhets- og helsekravene i de relevante EF-direktivene, med hensyn til både design, konstruksjon og type markedsført av oss. Ved endringer på maskinen som er utført uten vårt samtykke, mister denne erklæringen sin gyldighet.

**Produkt:** Høytrykksvasker

**Type:** 1.180-xxx

**Relevante EU-direktiver**

2006/42/EF (+2009/127/EF)

2004/108/EF

2000/14/EF

**Anvendte overensstemmende normer**

EN 55014-1: 2006 + A1: 2009

EN 55014-2: 1997 + A2: 2008

EN 60335-1

EN 60335-2-79

EN 61000-3-2: 2006 + A2: 2009

EN 61000-3-3: 2008

EN 62233: 2008

**Anvendt metode for samsvarsvurdering**

2000/14/EF: Vedlegg V

**Lydeffektnivå dB(A)**

Målt: 90

Garanteret: 93

De undertegnede handler på oppdrag fra, og med fullmakt fra selskapsledelsen.

  
H. Jenner  
CEO

  
S. Reiser  
Head of Approbation

Dokumentasjonsansvarlig:

S. Reiser

Alfred Kärcher GmbH & Co. KG

Alfred-Kärcher-Str. 28 - 40

71364 Winnenden (Germany)

Tlf: +49 7195 14-0

Faks: +49 7195 14-2212



Winnenden, 2011/10/01

## Innehållsförteckning

Allmänna anvisningar . . . . .	SV 3
Säkerhetsanvisningar . . . . .	SV 4
Handhavande . . . . .	SV 5
Transport . . . . .	SV 8
Förvaring . . . . .	SV 8
Skötsel och underhåll . . . . .	SV 9
Åtgärder vid störningar . . . . .	SV 9
Tekniska data . . . . .	SV 10
Försäkran om EU- överensstämmelse . . . . .	SV 11

## Allmänna anvisningar

### Bäste kund,

  Läs bruksanvisning i original innan aggregatet används första gången, följ anvisningarna och spara drifts-anvisningen för framtida behov, eller för nästa ägare.

### Användning enligt bestämmelse

Högtryckstvätten får endast användas för privat bruk:

- för rengöring av maskiner, fordon, byggnader, verktyg, fasader, terrasser, trädgårdsföremål o.s.v. med högtrycksstråle (använd vid behov rengöringsmedel).
- tillsammans med av KÄRCHER godkända tillbehör, reservdelar och rengöringsmedel. Beakta anvisningarna som medföljer rengöringsmedlen.

### Symboler i bruksanvisningen

#### Fara

*För en omedelbart överhängande fara som kan leda till svåra skador eller döden.*

#### Varning

*För en möjlig farlig situation som kan leda till svåra skador eller döden.*

#### Varning

*För en möjlig farlig situation som kan leda till lätta skador eller materiella skador.*

## Symboler på aggregatet



*Högtrycksstrålen får inte riktas mot människor, djur, aktiv elektrisk utrustning eller mot själva maskinen. Skydda apparaten mot frost.*

## Miljöskydd



Emballagematerialen kan återvinnas. Kasta inte emballaget i hushållssoporna utan för dem till återvinning.



Skrotade aggregat innehåller återvinningsbara material som bör gå till återvinning. Överlämna skrotade aggregat till ett lämpligt återvinningssystem.



I en del länder är det inte tillåtet att hämta vatten från allmänna vattendrag. Arbeten med rengöringsmedel får endast utföras på vattentäta arbetsytor med anslutning till smutsvattenskanalisationen. Låt inte rengöringsmedel tränga in i vattendrag eller i jordmänen.



Rengöringsarbeten som orsakar oljehaltigt avloppsvatten som t.ex. motorvätt och underredstvätt får endast utföras på tvättplatser med oljeavskiljare.



Lägre vatten- och elförbrukning med inställningen "eco" (se kapitlet hantering).

### Upplysningar om ingredienser (REACH)

Aktuell information om ingredienser finns på: [www.kaercher.com/REACH](http://www.kaercher.com/REACH)

## Garanti

I respektive land gäller de garantivillkor som publicerats av våra auktoriserade distributörer. Eventuella fel på aggregatet repareras utan kostnad under förutsättning att det orsakats av ett material- eller tillverkningsfel. I frågor som gäller garantin ska du vända dig med kvitto till inköpsstället eller närmaste auktoriserade serviceverkstad. (Se baksidan för adress)

## Säkerhetsanvisningar

### ⚠ Fara

- Ta aldrig i nätkabeln och nätuttaget med fuktiga händer.
- Använd inte aggregatet om nätkabeln eller viktiga delar av aggregatet som t.ex. x högtrycksslang, sprutpistol eller säkerhetsanordningar är skadade.
- Kontrollera före varje användning att nätkabeln och dess nätkontakt inte är skadade. Skadade nätkablar ska genast bytas ut av auktoriserad serviceverkstad eller en utbildad elektriker.
- Kontrollera före drift att högtrycksslangen inte är skadad. Byt genast ut skadade högtrycksslangar.
- Användning av aggregatet i utrymmen med explosionsrisk är förbjuden.
- Vid användning av aggregatet i riskområden (t.ex. bensinmackar) ska motsvarande säkerhetsföreskrifter beaktas.
- Högtrycksstrålar kan vid felaktig användning vara farliga. Strålen får inte riktas mot människor, djur, aktiv elektrisk utrustning eller mot själva aggregatet.
- Rikta inte högtrycksstrålen mot dig själv eller mot andra för att rengöra kläder eller skor.
- Spruta aldrig på föremål som innehåller hälsovådliga ämnen (t.ex. asbest).
- Däck eller däckventiler kan skadas och gå sönder av högtrycksstrålen. Första tecknet är att däckets missfärgas. Skadade däck/däckventiler kan innebära livsfara. Håll minst 30 cm strålavstånd vid rengöring!
- Risk för explosion!  
Inga brännbara vätskor får fördelas med högtryckstvätten.  
Sug aldrig upp vätskor som innehåller lösningsmedel eller utspädda syror och lösningsmedel! Hit räknas bl.a. bensin, tinner eller eldningsolja. Ångan är lättantändlig, explosiv och giftig. Använd inte aceton, utspädda syror och lösningsmedel eftersom de angriper de material som använts i aggregatet.

### ⚠ Varning

- Nätkontakt och kopplingar på förlängningsledningarna måste vara vattentäta och får ej ligga i vatten.
- Olämpliga förlängningskablar kan vara farliga. Använd endast tillåtna förlängningskablar utomhus, med motsvarande märkning och med tillräckligt tvärsnitt. 1 - 10 m: 1,5 mm<sup>2</sup>; 10 - 30 m: 2,5 mm<sup>2</sup>
- Rulla alltid ut förlängningskablar helt från kabeltrumman.
- Högtrycksslangar, armaturer och kopplingar är viktiga för aggregatets säkerhet. Använd endast högtrycksslangar, armaturer och kopplingar som rekommenderas av tillverkaren.
- Aggregatet är inte avsett att användas av personer med fysiska, sensoriska eller psykiska funktionshinder. Aggregatet får inte användas av barn eller personer som inte har tillräcklig kunskap. Barn ska hållas under uppsikt så att de inte leker med aggregatet. Håll förpackningsfolien borta från barn, risk för kvävning!
- Användaren ska använda aggregatet i enlighet med gällande bestämmelser. Användaren ska ta hänsyn till lokala förutsättningar och kontrollera att ingen uppehåller sig i närheten vid arbete med aggregatet.
- Använd inte apparaten om andra personer befinner sig i dess närhet, detta gäller om de inte bär skyddskläder.
- Bär lämpliga skyddskläder och skyddsglasögon som skydd mot tillbakasprutande vatten eller smuts.

### Varning

- Stäng av maskinen med huvudströmbrytaren / Maskinbrytaren under längre driftsuppehåll, eller dra ur nätkontakten.
- Använd inte aggregatet vid temperaturer under 0 °C.
- Håll aldrig strålen närmare än 30 cm vid rengöring av lackerade ytor för att undvika skador.
- Lämna aldrig aggregatet utan uppsikt så länge det är i drift.

- *Beakta att nät- och förlängningskabeln inte skadas av överkörning, klämning, sönderdragning eller liknande. Skydda nätkabeln från värme, olja och vassa kanter.*
- *Alla strömförande delar i arbetsutrymmet måste skyddas mot vattenstrålen.*
- *Aggregatet får endast anslutas till ett nätuttag som installerats av en elektriker enligt IEC 60364.*
- *Aggregatet får endast anslutas till växelström. Spänningen ska motsvara den spänning som är angiven på aggregatets typskylt.*
- *Av säkerhetsskäl rekommenderar vi principiellt att aggregatet används med jordfelsbrytare (max. 30 mA).*
- *Aggregatet har utvecklats för användning av rengöringsmedel som levererats eller rekommenderats av tillverkaren. Användning av andra rengöringsmedel eller kemikalier kan påverka aggregatets säkerhet.*

## Säkerhetsanordningar

### Varning

Säkerhetsanordningar är till för att skydda användaren och får inte ändras eller sättas ur spel.

### Huvudreglage

Strömbrytaren förhindrar att aggregatet startas av misstag.

### Spärr spolhandtag

Spärren låser spolhandtagets avtryckare och förhindrar att aggregatet startas av misstag.

### Överströmningsventil med tryckbrytare

Överströmningsventilen förhindrar överströmning av tillåtet arbetstryck. När avtryckaren på spolröret släpps frånkopplas högtryckspumpen av en tryckbrytare som stoppar högtrycksstrålen. Trycker man in avtryckaren kopplar tryckbrytaren in pumpen igen.

## Förutsättningar för stabilitet

### Varning

Säkerställ innan all typ av arbete med eller på maskinen dess stabilitet för att undvika olyckor eller saksador.

- Maskinens stabilitet är säkerställd när den ställs upp på ett jämnt underlag.

## Handhavande

### Leveransens innehåll

Aggregatets leveransomfång är avbildat på förpackningen. Kontrollera att innehållet i leveransen är fullständig.

Kontakta din försäljare om något tillbehör saknas eller om det finns transportsador.

### Specialtillbehör

Specialtillbehören utökar aggregatets användningsmöjligheter. Din KÄRCHER återförsäljare har mer information.

### Beskrivning av aggregatet

I denna bruksanvisning beskrivs aggregatet med maximal utrustning. Leveransomfånget varierar allt efter modell (se förpackningen).

### Bilder, se sida 2

- 1 Kopplingsdel för vattenanslutning
  - 2 Sugslang
  - 3 Högtrycksslang
  - 4 Snabbkoppling till högtrycksslang
  - 5 Vattenanslutning med inbyggt filter
  - 6 Huvudreglage (0/OFF / 1/ON - eco)
  - 7 Transporthandtag, utdragbart
  - 8 Tillbehörsnät
  - 9 Förvaring för tillbehör
  - 10 Nätkabel med nätkontakt
  - 11 Sugslang med filter, för rengöringsmedel
  - 12 Hjul
  - 13 Spolhandtag
  - 14 Spärr spolhandtag.
  - 15 Knapp för att lossa högtrycksslangen från spolhandtaget
  - 16 Spolrör med rotojet
  - 17 Spolrör med tryckreglering (Vario Power)
- Tillval**
- 18 Vattenfilter (beställnr. 4.730-059)

## Läge "eco"

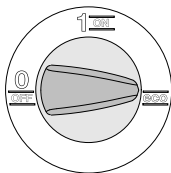

För att starta maskinen finns två lägen "1/ON" och "eco".

**Observera:** Inställningen "eco" möjliggör med användningen av strålröret med tryckreglering att man sparar vatten och ström med upp till ca 20 %.

**Rekommenderade användningsområden för inställningen "eco"**

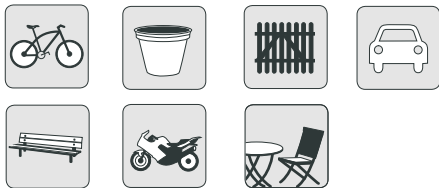

## Före ibruktagande

Montera de bifogade lösa delarna på aggregatet innan det tas i drift.

### Montera hjul

→ Bild **A**

Säkra hjul med medföljande plugg.  
Tänk på pluggarnas riktning.

### Montera transporthandtaget

→ Bild **B**

Sätt transporthandtaget i upptagningen och skjut in det tills du stöter på motstånd. Placera hantaget i rätt läge genom att slå lätt med handen eller en gummihammare.

### Montera tillbehörsnät

→ Bild **C**

Montera tillbehörsnätet på krokarna på det sätt som visas på bilden.

## Koppla ihop högtrycksslangen med spolhandtaget

→ Bild **D**

Tryck in högtrycksslangens nippel i spolhandtaget tills den hakar fast med ett hörbart „klick“.

**Hänvisning:** Se till att anslutningsnippeln är rätt placerad.

Kontrollera att förbindelsen sitter säkert genom att dra i högtrycksslangen.

## Koppla ihop högtrycksslang med aggregat

→ Bild **E**

Stick in högtrycksslangen ordentligt i snabbkopplingen på maskinen, den hakar hörbart fast.

**Hänvisning:** Se till att anslutningsnippeln är rätt placerad.

Kontrollera att förbindelsen sitter säkert genom att dra i högtrycksslangen.

## Vattenförsörjning

### ⚠ Varning

Enligt gällande föreskrifter får aggregatet aldrig användas på dricksvattennätet utan backventil.

Passande backventil från KÄR-CHER, eller alternativt annan backventil enligt EN 12729 typ BA, skall användas. Vatten som runnit genom en backventil anses inte vara drickbart.



### Varning

Anslut alltid systemavskiljare på vattenförsörjningen, aldrig direkt på apparaten!

### Vattenförsörjning från vattenledning

Beakta vattenleverantörens föreskrifter. Anslutningsvärde, se typskylt/Tekniska Data.

→ Använd en vävförstärkt vattenslang (ingår ej) med standardkoppling. (Diameter minst 1/2 tum eller 13 mm; längd minst 7,5 m).

→ Bild **F1**

1 Skruva fast den medföljande kopplingen på aggregatets vattenanslutning.

2 Sätt fast vattenslang på koppling.

→ Anslut vattenslangen till vattenförsörjningen.

→ Öppna vattenkranen helt.

## Suga upp vatten ur öppna behållare

**Observera:** Den max. sughöjden är 0,5 m.

**Rekommendation:** Föreningar i vattnet kan skada högtryckspumpen eller tillbehören. Som skydd rekommenderas att använda KÄRCHERs vattenfilter (specialtillbehör, beställningsnr 4.730-059).

→ Fyll sugslang med vatten.

→ Bild 

Skruva fast sugslangen på apparatens vattenanslutning och häng ner den i vattenkällan (till exempel en regntunna).

## Idrifttagning

### Varning

*Torrkörning under mer än 2 minuter leder till skador på högtryckspumpen. Om maskinen inte bygger upp tryck inom 2 minuter, stäng av maskinen och följ hänvisningarna i kapitlet "Åtgärder vid störning"*

→ Anslut nätkontakt till vägguttag.

→ Ställ huvudreglaget på "1/ON".

→ Lossa spärren på spolhandtaget.

→ Aktivera avtryckaren, aggregatet startar. Låt aggregatet arbeta (max. 2 minuter), tills vatten utan luftbubblor kommer ut ur sprutpistolen.

→ Släpp avtryckaren på spolhandtaget.

→ Stäng av strömbrytaren "0/OFF".

## Drift

### Varning

*Se innan rengöringen påbörjas till att högtryckstvätten står säkert på ett jämnt underlag. Använd skyddsglasögon och skyddskläder vid rengöring.*

→ Bild 

Sätt i spolröret i spolhandtaget och fixera det genom att vrida det 90°.

→ Ställ huvudreglaget på "1/ON".

⚠ **Fara**

*P.g.a. vattenstrålen vid högtrycksmunstycket får spolhandtaget en rekyl. Se till att stå stadigt och håll fast spolhandtaget och spolröret ordentligt.*

→ Aktivera avtryckaren, aggregatet startar.

**Hänvisning:** Släpps avtryckaren stängs aggregatet av igen. Högtryck blir stående i systemet.

## Spolrör med tryckreglering (Vario Power)

För ofta förekommande rengöring. Arbetstrycket kan regleras steglöst mellan "Min" och "Max".

→ Aktivera avtryckaren på spolhandtaget.

→ Vrid spolröret till önskad position.

– Lämplig till arbete i reglageläge "eco".

**Anvisning:** Lämplig för arbeten med rengöringsmedel, vrid spolröret till läge "Mix".

## Spolrör med rotojet

För envisa smutslager.

### Varning

*Rengör inte bildäck, lack eller känsliga ytor som trä med rotorjet, risk för skador.*

– Ej lämpad för arbeten med rengöringsmedel.

– Smutsfräsen uppnår sin maximala rengöringseffekt i standard läge.

## Arbeten med rengöringsmedel

Använd endast rengöringsmedel och underhållsmedel från KÄRCHER för de olika rengöringarna, eftersom dessa medel utvecklats speciellt för rengöringen av er maskin. Användning av andra rengörings- och underhållsmedel kan leda till snabbare förslitning samt att garantianspråken upphör. Be om information i fackhandeln eller begär att få information direkt från KÄRCHER.

→ Bild 

Dra ut önskad längd på sugslangen för rengöringsmedel ur kåpan.

Applicera slangen för rengöringsmedel i en behållare med rengöringsmedelslösning.

→ Använd spolröret med tryckregulator (Vario Power).

→ Vrid spolrör till position "Mix".

**Anmärkning:** Därigenom tillsätts rengöringsmedelslösningen till vattenstrålen vid körning.

**Anvisning:** Vid behov kan även tvättborstarna användas vid arbeten med rengöringsmedel.



## Rekommenderade rengöringsmetoder

- Spruta sparsamt med rengöringsmedel på den torra ytan och låt det verka (låt det inte torka).
- Spola bort upplöst smuts med högtrycksstråle.

### Avbryta driften

- Släpp avtryckaren på spolhandtaget.
- Spärra avtryckaren på spolhandtaget.
- Vid längre pauser i arbetet (över fem minuter) bör aggregatet dessutom slås av "0/OFF".
- Placera spolhandtaget i dess fäste.

### Avsluta driften

#### Varning

*Lossa högtrycksslangen från spolhandtaget eller från aggregatet endast när det inte finns något tryck i systemet.*

- Efter arbeten med rengöringsmedel ska sugslangen hängas i en behållare med rent vatten, kör aggregatet under ca 1 minut med demonterat strålrör och spola rent.
- Släpp avtryckaren på spolhandtaget.
- Stäng av strömbrytaren "0/OFF".
- Stäng av vattenkranen.
- Tryck avtryckaren på spolhandtaget på handsprutan för att reducera trycket i systemet.
- Koppla bort aggregatet från vattenförsörjningen.

#### Varning

*När tilloppsslangen eller högtrycksslangen tas loss efter användning kan hett vatten strömma ur ur anslutningarna.*

- Spärra avtryckaren på spolhandtaget.
- Drag ur nätkontakten.

## Transport

#### Varning

*Observera för att undvika olyckor eller skador vid transport, notera maskinens vikt (se teknisk data).*

### Transport för hand

#### Bild

- För att skjuta maskinen, dra först transporthandtaget uppåt så långt det går tills det hörbart hakar fast.
- Dra maskinen med hjälp av transporthandtaget.
- Lyft upp maskinen i bärhandtaget och bär den.

### Transport i fordon

- Säkra maskinen så att den inte kan glida eller tippa.

## Förvaring

#### Varning

*Observera för att undvika olyckor eller skador lagring av maskinen, beakta maskinens vikt (se teknisk data).*

### Förvara aggregatet

- Ställ maskinen på ett jämnt underlag.
- Tryck på frångiljningsknappen på handsprutpistolen och ta loss högtrycksslangen från handsprutpistolen.
- Tryck kåpan på snabbkopplingen till högtrycksslangen i pilens riktning och dra ut högtrycksslangen.
- Förvara nätanslutning, högtrycksslang och tillbehör på aggregatet.

Beakta innan lägre lagring, t.ex. över vintern, även de extra anvisningarna i kapitlet om skötsel.

### Frostskydd

#### Varning

*Skydda aggregatet och tillbehören mot frost.*

Aggregatet och tillbehören förstörs av frost om de inte är helt tömda på vatten. För att undvika skador:

- Töm aggregatet helt på vatten: Slå på aggregatet utan ansluten högtrycks-slang och utan ansluten vattenförsörjning (max 1 min) och vänta tills det inte längre kommer ut vatten från högtrycksanslutningen. Stäng av apparaten.
- Förvara aggregatet med alla tillbehör i frostsäkert utrymme.

## Skötsel och underhåll

### ⚠ Fara

Stäng av aggregatet och dra ut nätkontakten innan vård och skötselarbeten ska utföras.

### Underhåll

Före längre förvaring, t.ex. på vintern:

- Lossa filtret från sugslangen för rengöringsmedel och rengör det under rinnande vatten.
- Lossa filtret i vattenanslutningen med ett plattång och rengör den under rinnande vatten.

### Underhåll

Aggregatet är underhållsfritt.

### Reservdelar

Använd endast originalreservdelar från KÄRCHER. En reservdelslista finns i slutet av denna bruksanvisning.

## Åtgärder vid störningar

Med hjälp av följande översikt kan du själv åtgärda ett flertal störningar.

Kontakta auktoriserad serviceverkstad om du är osäker.

### ⚠ Fara

Stäng av aggregatet och dra ut nätkontakten innan vård och skötselarbeten ska utföras.

Reparationsarbeten och arbeten på elektriska komponenter får endast utföras av auktoriserad serviceverkstad.

### Apparaten arbetar inte

- Aktivera avtryckaren i spolhandtaget, aggregatet startar.
- Kontrollera om den angivna spänningen på typskylten överensstämmer med strömkällans spänning.
- Kontrollera om nätkabeln är skadad.

### Aggregatet ger inget tryck

- Kontrollera inställningen på strålrör.
- Lufta ur aggregatet: Starta aggregatet utan ansluten högtrycksslang och låt gå (max 2 minuter) tills vattnet som kommer ut från högtrycksanslutningen är fritt från luftbubblor. Stäng av aggregatet och anslut högtrycksslangen igen.
- Kontrollera vattenförsörjningen.
- Lossa filtret i vattenanslutningen med ett plattång och rengör den under rinnande vatten.
- Insugningshöjden på 0,5 m vid insugning ur öppen behållare har överskridits.

### Aggregatet startar inte, motorn går

Orsak: Spänningsfall på grund av svagt elnät eller vid användning av en förlängningskabel.

- Dra vid start först i spaken på hand-sprutpistolen och ställ sedan strömbrytaren på "I/ON" eller "eco".

### Kraftiga tryckvariationer

- Rengör högtrycksmunstycke: Ta bort smuts från munstyckshålet med en nål och spola ut det framifrån med vatten.
- Kontrollera vattenflödesmängden.

### Aggregatet ej tätt

- En lätt otäthet på aggregatet är normal. Kontakta auktoriserad serviceverksstad om det finns stora otätheter.

### Rengöringsmedel sugs inte in

- Använd spolröret med tryckregulator (Vario Power). Vrid spolrör till position "Mix".
- Rengör filtret på sugslangen för rengöringsmedel.
- Kontrollera att slangen för rengöringsmedel inte är knäckt.

## Tekniska data

### Elanslutning

Spänning	230 V 1~50 Hz
Anslutningseffekt	1,8 kW
Nätsäkring (trög)	10 A
Skyddsgrad	IP X5
Skyddsklass	I

### Vattenanslutning

Inmatningsstryck (max.)	0,8 MPa
Inmatningstemperatur (max.)	40 °C
Inmatningsmängd (min.)	10 l/min
Max. uppsugningshöjd	0,5 m

### Prestanda

Arbetsstryck	11 MPa
Max. tillåtet tryck	12 MPa
Matningsmängd, vatten	6,3 l/min
Matningsmängd, rengöringsmedel	0,3 l/min
Spolhandtagets rekylkraft	15 N

### Mått och vikt

Längd	285 mm
Bredd	309 mm
Höjd	867 mm
Vikt, driftklar med tillbehör	12,4 kg

### Beräknade värden enligt EN 60335-2-79

Hand-Arm Vibrationsvärde	<2,5 m/s <sup>2</sup>
Osäkerhet K	0,3 m/s <sup>2</sup>
Ljudtrycksnivå L <sub>pA</sub>	77 dB(A)
Osäkerhet K <sub>pA</sub>	3 dB(A)
Ljudeffektsnivå L <sub>WA</sub> + Osäkerhet K <sub>WA</sub>	93 dB(A)

### Med reservation för tekniska ändringar!

## Försäkran om EU-överensstämmelse

Härmed försäkras vi att nedanstående be-  
tecknade maskin i ändamål och konstruk-  
tion samt i den av oss levererade versionen  
motsvarar EU-direktivens tillämpliga grund-  
läggande säkerhets- och hälsokrav. Vid  
ändringar på maskinen som inte har god-  
känts av oss blir denna överensstämmelse-  
förklaring ogiltig.

**Produkt:** Högtryckstvätt

**Typ:** 1.180-xxx

**Tillämpliga EU-direktiv**

2006/42/EG (+2009/127/EG)

2004/108/EG

2000/14/EG

**Tillämpade harmoniserade normer**

EN 55014-1: 2006 + A1: 2009

EN 55014-2: 1997 + A2: 2008

EN 60335-1

EN 60335-2-79

EN 61000-3-2: 2006 + A2: 2009

EN 61000-3-3: 2008

EN 62233: 2008

**Tillämpad metod för överensstämmelsevärdering**

2000/14/EG: Bilaga V

**Ljudeffektsnivå dB(A)**

Upmätt: 90

Garanterad: 93

Undertecknade agerar på order av och  
med fullmakt från företagsledningen.

  
H. Jenner

CEO

  
S. Reiser

Head of Approval

Dokumentationsbefullmäktigad:

S. Reiser

Alfred Kärcher GmbH & Co. KG

Alfred-Kärcher-Str. 28 - 40

71364 Winnenden (Germany)

Tel.: +49 7195 14-0

Fax: +49 7195 14-2212

Winnenden, 2011/10/01

## Sisällysluettelo

Yleisiä ohjeita . . . . .	FI	3
Turvaohjeet . . . . .	FI	4
Käyttö . . . . .	FI	5
Kuljetus . . . . .	FI	8
Säilytys . . . . .	FI	8
Hoido ja huolto . . . . .	FI	9
Häiriöapu . . . . .	FI	9
Tekniset tiedot . . . . .	FI	10
EU-standardinmukaisuustodistus	FI	11

## Yleisiä ohjeita

### Arvoisa asiakas,



Lue käyttöohje ennen laitteesi käyttämistä, säilytä käyttöohje myöhempiä käyttöä tai mahdollista myöhempää omistajaa varten.

### Tarkoituksenmukainen käyttö

Käytä tätä korkeapainepesuria yksinomaan kotitalouskäytössä:

- koneiden, ajoneuvojen, rakennusten, työkalujen, julkisivujen, terrassien, puutarhavälineiden jne. puhdistamista varten käyttäen korkeapainesuihkua (tarvittaessa lisäten puhdistusaineita).
- KÄRCHERin hyväksymien varusteiden, varaosien ja puhdistusaineiden kanssa. Huomioi ohjeet, jotka on liitetty puhdistusaineiden mukaan.

### Käyttöohjeessa esiintyvät symbolit

#### **Vaara**

Välittömästi uhkaava vaara, joka aiheuttaa vakavan ruumiinvamman tai johtaa kuolemaan.

#### **Varoitus**

Mahdollisesti vaarallinen tilanne, joka voi aiheuttaa vakavan ruumiinvamman tai voi johtaa kuolemaan.

#### **Varo**

Mahdollisesti vaarallinen tilanne, joka voi aiheuttaa lievän ruumiinvamman tai aineellisia vahinkoja.

## Laitteessa olevat symbolit



Suihkua ei saa suunnata ihmisiin, eläimiin, jännitteellisiin sähkövarusteisiin tai itse laitteeseen. Suojaa laite jäätymiseltä.

## Ympäristönsuojelu



Pakkausmateriaalit ovat kierrätettäviä. Älä käsittele pakkauksia kotitalousjätteenä, vaan toimita ne jätteiden kierrätykseen.



Käytetyt laitteet sisältävät arvokkaita kierrätettäviä materiaaleja, jotka tulisi toimittaa kierrätykseen. Tästä syystä toimita kuluneet laitteet vastaaviin keräilylaitoksiin.



Veden ottaminen julkisista vesistöistä on joissakin maissa kiellettyä.



Kun puhdistuksessa käytetään puhdistusaineita, puhdistuksia saa suorittaa vain vesitiiviillä lattiapinnoilla, jotka on liitetty likavesiviemäriin. Älä päästä puhdistusaineita vesistöihin tai imeytymään maaperään.



Puhdistustöitä, joissa syntyy öljynpitoista jätevettä, esim. moottorinpesu, alustanpesu, saa suorittaa vain pesupaikoissa, joissa on öljyn erottimet.



Veden- ja sähkönkulutus pienenee, kun laitekytkin käännetään asentoon „eco“ (katso lukua Käyttö).

### Huomautuksia materiaaleista (REACH)

Ajantasaisia tietoja ainesosista löytyy osoitteesta:

[www.kaercher.com/REACH](http://www.kaercher.com/REACH)

## Takuu

Kussakin maassa ovat voimassa valtuuttamamme myyntiorganisaation julkaisemat takuuehdot. Materiaali- ja valmistusvirheitä aiheuttavat virheet laitteessa korjaamme takuuaikana maksutta. Takuutapauksessa ota yhteys ostotositteen kanssa jälleenmyyjään tai lähimpään valtuutettuun huoltoon.

(Osoite, katso takasivua)

## Turvaohjeet

### ⚠ Vaara

- Älä koskaan tartu märillä käsillä virtapistokkeeseen.
- Älä ota laitetta käyttöön, jos verkkojohto tai laitteen tärkeät osat, esim. korkeapaineletku, suihkupistooli (-kahva) tai turvalaitteet ovat vaurioituneet.
- Tarkasta aina ennen käyttöä, että sähkökaapeli ja verkkopistoke ovat ehjät. Anna valtuutetun huollon/sähköalan ammattilaisen välittömästi vaihtaa vaurioitunut sähkökaapeli.
- Tarkasta korkeapaineletkun kunto aina ennen käyttöä. Vaihda vaurioitunut korkeapaineletku välittömästi.
- Käyttö räjähdysalttiilla alueilla on kielletty.
- Käytettäessä laitetta vaara-alueilla (esim. huoltoasemilla) on noudatettava vastaavia turvallisuusmääräyksiä.
- Epäasianmukaisesti käytettyinä korkeapainesuihkut voivat olla vaarallisia. Suihkua ei saa suunnata ihmisiin, eläimiin, aktiivisiin sähkövarusteisiin tai itse laitteeseen.
- Älä suuntaa korkeapainesuihkua muihin ihmisiin tai itseesi vaatteiden tai kenkien puhdistamiseksi.
- Älä ruiskuta esineitä, jotka sisältävät terveydelle haitallisia aineita (esim. asbesti).
- Korkeapainesuihku voi vaurioittaa ajoneuvon renkaita/renkaiden venttiilejä, jolloin ne saattavat puhjeta. Ensimmäinen merkki siitä on renkaan värin muuttuminen. Vaurioituneet ajoneuvon renkaat/renkaiden venttiilit ovat hengenvaarallisia. Pidä puhdistuksessa vähintään 30 cm suihkutusetäisyys!
- Räjähdysvaara!  
Älä suihkuta mitään palavia nesteitä. Älä koskaan ime liuotinpitoisia nesteitä tai laimentamattomia happoja tai liuottimia! Niihin kuuluu esim. bensiini, värirohennusaineet tai polttoöljy. Ruiskutussumu on erittäin herkästi syttyvää, helposti räjähtävää ja myrkyllistä. Älä käytä asetonia, laimentamattomia

happoja eikä liuottimia, koska ne syövyttävät laitteessa käytettyjä materiaaleja.

### ⚠ Varoitus

- Verkkojohdon ja jatkojohdon liittimen on oltava vesitiiviitä, eivätkä ne saa maata vedessä.
- Tarkoitukseen sopimattomat jatkojohdot voivat olla vaarallisia. Käytä ulkona vain tarkoitukseen hyväksytyjä ja vastaavasti merkittyjä jatkojohtoja, joissa on riittävä johdon poikkileikkaus.  
1 - 10 m: 1,5 mm<sup>2</sup>; 10 - 30 m: 2,5 mm<sup>2</sup>
- Kelaa jatkojohto aina kokonaan kaapelikalalta.
- Korkeapaineletku, varusteet ja liittimet ovat tärkeitä laitteen turvallisuudelle. Käytä vain valmistajan suosittelemia korkeapaineletkuja, varusteita ja liittimiä.
- Tätä laitetta ei ole tarkoitettu sellaisten henkilöiden käytettäväksi, joiden aistit, fyysiset tai henkiset kyvyt ovat rajoittuneet.  
Lapset tai perehtymättömät henkilöt eivät saa käyttää laitetta.  
Lapsia on valvottava sen varmistamiseksi, että he eivät leiki laitteen kanssa. Pidä pakkausfoliot lasten ulottumattomissa, tukehtumisvaara!
- Käyttäjän on käytettävä laitetta tarkoituksenmukaisesti. Käyttäjä on huomioitava paikalliset olosuhteet ja työskennellessään laitteen kanssa huomioitava ympäristössä oleskelevat henkilöt.
- Älä käytä laitetta, jos läheisyydessä on muita henkilöitä, joilla ei ole asianmukaista suojavaarustusta.
- Käytä sopivia suojavaatteita ja suojalaseja takaisin ruiskuvalta vedeltä tai lialta suojaamiseksi.

### Varo

- Pitempien käyttöaukojen aikana pääkytkin/laitekytkin kytetään pois tai verkkopistoke irrotetaan.
- Laitetta ei saa käyttää alle 0 °C lämpötiloissa.
- Pidä lakattujen pintojen puhdistuksessa vähintään 30 cm suihkutusetäisyys vaurioiden välttämiseksi.

- Älä koskaan jätä laitetta valvomatta niin kauan kuin se on käytössä.
- Kiinnitä huomiota siihen, että verkko- tai jatkajohtoja ei vahingoiteta eikä vaurioiteta ajamalla yli, puristamalla tai kiskomalla. Suojaa verkkojohto kuumuudelta, öljyltä ja teräviltä reunoilta.
- Kaikkien työalueella olevien sähköä johtavien osien on oltava suojatut ruis- kutusvedeltä.
- Laitteen liittäminen on sallittu ainoas- taan sähköliitintään, joka on sähkö- asentajan asentama standardin IEC 60364 mukaan.
- Liitä laite vain vaihtovirtaan. Jännitteen on oltava sama kuin laitteen tyyppikil- vessä ilmoitettu jännite.
- Suosittelemme turvallisuussyistä, että laitetta käytetään aina vikavirtasuoja- kytkimen (maks. 30 mA) kautta.
- Tämä laite on kehitetty puhdistusainei- den käyttöön, jotka laitteen valmistaja toimittaa tai suosittelee. Muiden puhdis- tusaineiden tai kemikalioiden käyttö voi haitata laitteen turvallisuutta.

## Turvallaitteet

### Varo

Turvallaitteet on tarkoitettu loukkaantumisil- ta suojaamiseksi, niitä ei saa muuttaa eikä ohittaa.

### Laitekytkin

Laitekytkin estää laitteen tahattoman käyt- tämisen.

### Suihkupistoolin lukitus

Lukitus lukitsee suihkupistoolin liipaisimen ja estää täten laitteen tahattoman käynnis- tymisen

### Ylivirtausventtiili painekeytkimellä

Ylivuotoventtiili estää sallitun käyttöpai- neen ylittymisen.

Kun suihkupistoolin liipaisin päästetään irti, kytkee painekeytkin pumpun pois päältä, korkeapainesuihku pysähtyy. Kun liipaisi- mesta vedetään, kytkee painekeytkin taas pumpun päälle.

## Edellytykset seisontavakavuudelle

### Varo

Varmista ennen laitteen jokaista käyttämis- tä tai laitteeseen kohdistuvaa toimenpidet- tä, että laite seisoo kantavalla alustalla tukevasi paikallaan.

- Kun laite asetetaan vaakasuoralle alus- talle, sen seisontavakavuus on taattu.

## Käyttö

### Toimitus

Laitteen toimituslaajuus on kuvattu pakkauk- sessa. Tarkasta purkaessasi laitetta pakka- uksesta pakkauksen sisällön täydellisyys. Ota yhteys jälleenmyyjään, jos varusteita puuttuu tai havaitset kuljetusvahinkoja.

### Erikoisvarusteet

Erikoisvarusteet laajentavat laitteesi käyt- tömahdollisuuksia. Tarkempia tietoja saat KÄRCHER -myyjäliikkeeltäsi.

### Laitekuvaus

Tässä käyttöohjeessa kuvataan maksimi- varustus. Mallien varustetaso vaihtelee, katso kuvaus laatikon kyljestä.

### Kuva, katso sivu 2

- 1 Tulovesiliitintä
- 2 Imuletku
- 3 Korkeapaineletku
- 4 Korkeapaineletkun pikaliitin
- 5 Suodattimella varustettu vesiliitintä
- 6 Laitekytkin (0/OFF – 1/ON – eco)
- 7 Kuljetuskahva, ulosvedettävä
- 8 Varusteverkko
- 9 Lisävarusteiden säilytyspaikka
- 10 Verkkajohto, jossa on verkkopistoke
- 11 Puhdistusaineen imuletku ja suodatin
- 12 Pyörät
- 13 Suihkupistooli
- 14 Suihkupistoolin lukitus
- 15 Paina painiketta korkeapaineletkun ir- roittamiseksi suihkupistoolista
- 16 Suihkuputki ja Pyörivä pistesuutin
- 17 Paineensäädöllä (Vario Power) varus- tettu suihkuputki

### Valinnaiset

- 18 Vesisuodatin (tilausnumero 4.730-059)

## Kytkinasento „eco“

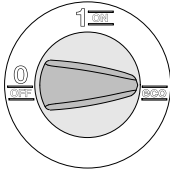

Laite käynnistetään kääntämällä laitekytkin asentoon „1/ON“ tai „eco“.

**Huomautus:** Laitekytkimen asento „eco“ pienentää paineensäädöllä varustettua ruiskuputkea käytettäessä veden- ja virran-kulutusta n. 20%.

### Kytkinasennon „eco“ suositeltavat käyttöalueet

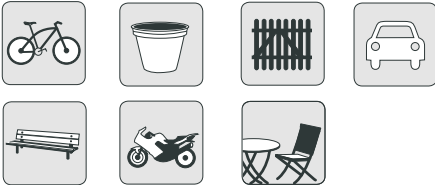

## Ennen käyttöönottoa

Kiinnitä laitteen mukana irtonaisena tulleet osat laitteeseen ennen käyttöönottamista.

### Pyörien kiinnittäminen

→ Kuva **A**

Varmista pyörät paikoilleen mukana olevilla tulpilla. Huomioi tulpan oikea suuntaus!

### Kuljetuskahvan kiinnittäminen

→ Kuva **B**

Paina kuljetuskahvaa kiinnittimeen kunnes tunnet vastusta. Lyö sitten kahva kämmenellä tai pehmeällä kumivasaralla paikalleen.

### Varusteverkon kiinnittäminen

→ Kuva **C**

Ripusta varusteverkko kuvassa näkyviin koukkuihin.

## Korkeapaineletkun liittämisen suihkupistooliin

→ Kuva **D**

Pistä korkeapaineletku niin syväälle suihkupistoolinkäsiaruiskupistooliin, että kuulet sen napsahtavan lukitukseen.

**Huomautus:** Huomioi liittinnipan oikea suuntaus.

Kokeile liittoksen pitävyys korkeapaineletkusta vetämällä.

## Korkeapaineletkun kiinnittäminen laitteeseen

→ Kuva **E**

Paina korkeapaineletku laitteessa olevaan pikaliittimeen, se lukittuu kuuluvasti paikalleen.

**Huomautus:** Huomioi liittinnipan oikea suuntaus.

Kokeile liittoksen pitävyys korkeapaineletkusta vetämällä.

## Vedensyöttö

### ⚠ Varoitus

*Voimassa olevien määräysten mukaan laitetta ei saa käyttää milloinkaan juomavesiverkossa ilman takaisinimusojaa. Tällöin on käytettävä KÄRCHERin soveltuvaa takaisinimusojaa tai vaihtoehtoisesti normin EN 12729 tyyppi BA mukaista takaisinimusojaa. Vesi, joka on valunut takaisinimusoajan lävitse, ei ole juomakelpoista.*



### Varo

*Asenna järjestelmäerotin aine vedensyöttöön, ei koskaan suoraan laitteeseen!*

### Vedensyöttö vesijohdosta

Noudata vesilaitoksen ohjeita.

Liitäntäarvot katso tyyppikilpi/tekniset tiedot.

→ Käytä kaupasta saatavalla liittimellä varustettua, kudosvahvistettua vesiletkua (ei kuulu toimitukseen). (halkaisija vähintään 1/2 tuuma tai 13 mm, pituus vähintään 7,5 m).

→ Kuva **F1**

1 Ruuvaa mukana toimitettu liitin laitteen vesiliitäntään.

2 Pistä vesiletku kytkentäosaan.

→ Liitä vesiletku vedensyöttöön.

→ Avaa vesihana kokonaan.

## Veden ottaminen avoimista säiliöistä

**Huomautus:** Maks. imukorkeus on 0,5 m.  
**Huomautus:** Veden epäpuhtaudet voivat vahingoittaa korkeapainepumppua ja varusteita. Vahinkojen estämiseksi suosittelemme käyttämään KÄRCHER-syöttövesisuodatinta (lisävaruste, tilausnumero 4.730-059).

→ Täytä imuletku vedellä.

→ Kuva 

Ruuvaa imuletku kiinni laitteen vesiliittimeen ja ripusta letkun toinen pää vedenottopesteseen (esim. sadevesitynnynriin).

## Käyttöönotto

### Varo

*Yli 2 minuuttia kestävä kuivakäynti vahingoittaa korkeapainepumppua. Jos laitteen sisällä, kytke laite pois ja toimi luvun "Apu häiriötapauksissa" ohjeiden mukaan.*

→ Liitä virtapistoke pistorasiaan.

→ Aseta laitekytkin asentoon "1/ON".

→ Vapauta suihkupistoolin liipaisin lukituksesta.

→ Vedä liipaisimesta, laite käynnistyy. Anna laitteen käydä (maks. 2 minuuttia), kunnes käsiruiskupistoolista tulevassa vedessä ei ole ilmakuplia.

→ Päästä suihkupistoolin vipu irti.

→ Aseta laitekytkin asentoon "0/OFF".

## Käyttö

### Varo

*Varmista ennen puhdistuksen aloittamista, että painepesuri on tukevasti tasaisella alustalla. Käytä puhdistettaessa suojalaseja ja suojavaatetusta.*

→ Kuva 

Pistä suihkuputki pistooliin ja kiinnitä paikalleen kiertämällä putkea 90°.

→ Aseta laitekytkin asentoon "1/ON".

### ⚠ Vaara

*Korkeapainesuuttimesta ulostuleva vesi-suihku saa aikaan suihkupistooliin vaikuttavan takaiskuvoiman. Ota tukeva asento ja pidä pistoolista ja suihkuputkesta tukevasti kiinni.*

→ Vedä liipaisimesta, laite käynnistyy.

**Huomautus:** Kun ote liipaisimesta irrotetaan, kone pysähtyy. Järjestelmä pysyy korkeapaineisena

## Paineensäädöllä (Vario Power) varustetu suihkuputki

Tarjoitettu yleisimpiin puhdistustehtäviin. Työpaine on säädettävissä portaattomasti välillä „Min“ ja „Max“.

→ Päästä suihkupistoolin vipu irti.

→ Kierrä suihkuputki haluamaasi asentoon.

– Kytkinasento „eco“ soveltuu puhdistustöihin.

**Huomautus:** Soveltuu töihin, joissa käytetään puhdistusainetta, kierrä suihkuputki tällöin asentoon „Mix“.

## Suihkuputki ja Pyörivä pistesuutin

Pinttyneen lian poistoon.

### Varo

*Älä puhdistaa autonrenkaita, maalipintoja tai arkoja pintoja kuten puuta likajyrsimella, vahingoittumisvaara.*

– Ei sovellu töihin, joissa käytetään puhdistusaineita.

– Likajyrsin saavuttaa maksimin puhdistustehonsa vakiomoodissa.

## Työskentely puhdistusaineita käyttäen

Käytä kulloiseenkin puhdistustehtävään ai-noastaan KÄRCHER puhdistus- ja hoitoaineita, koska ne on kehitetty erityisesti laitteessasi käytettäväksi. Muiden puhdistus- ja hoitoaineiden käyttäminen voi johtaa laitteen nopeampaan kulumiseen ja takuun raukeamiseen. Pyydä lähempiä tietoja KÄRCHER erikoisliikkeestäsi tai suoraan Kärcheriltä.

→ Kuva 

Vedä puhdistusaineen imuletkua ulos kotelosta halutun pituuden verran.

Ripusta puhdistusaineen imuletku astiaan, jossa on puhdistusaineliuosta.

→ Käytä paineensäädöllä (Vario Power) varustettua suihkuputkea.

→ Kierrä suihkuputki asentoon „Mix“.



**Huomautus:** Tällöin laitetta käytettäessä vesisuihkuun lisätään puhdistusaineliuosta.

**Huomautus:** Tarvittaessa myös pesuharjoja voi käyttää puhdistusaineilla suoritettavaan puhdistamiseen.

### Suosittelvat puhdistusmenetelmät

- Suihkuta puhdistusainetta säästeliäästi kuivalle pinnalle ja anna sen vaikuttaa (ei kuivua).
- Huuhto irrotettu lika pois korkeapainesuihkulla.

### Käytön keskeytys

- Päästä suihkupistoolin vipu irti.
- Lukitse suihkupistoolin liipaisin.
- Pidempien työtaukojen (yli 5 minuuttia) ajaksi laite on lisäksi kytkettävä pois päältä „0/OFF“.
- Pistä suihkupistooli pitimeensä.

### Käytön lopetus

#### Varo

*Irrota korkeapaineletku suihkupistoolista tai laitteesta vain, kun järjestelmässä ei ole painetta.*

- Kun työ puhdistusainetta käyttäen on suoritettu, ripusta imuletku astiaan, jossa on puhdasta vettä, kytke laite n. 1 minuutin ajaksi päälle suihkuputken ollessa irrottuna ja huuhtelee puhtaaksi.
- Päästä suihkupistoolin vipu irti.
- Kytke laite pois päältä "0/OFF".
- Sulje vesihana.
- Paina suihkupistoolin vipua järjestelmässä vielä olevan paineen laskemiseksi ulos.
- Irrota laite vedensyötöstä.

#### Varo

*Irrotettaessa syöttö- tai korkeapaineletkua käytön jälkeen, liittimistä voi purkautua ulos kuumaa vettä.*

- Lukitse suihkupistoolin liipaisin.
- Vedä verkkopistoke irti.

## Kuljetus

#### Varo

*Onnettomuuksien tai vammojen välttämiseksi, huomioi laitetta kuljetettaessa sen paino (katso Tekniset tiedot).*

### Kuljetus käsin

#### Kuva

- Vedä ennen laitteen työntämistä kuljetuskahva kokonaan ylös, se lukkiutuu kuuluvasti paikalleen.
- Vedä laitetta kuljetuskahvasta.
- Nosta ja kanno laitetta kantokahvasta.

### Kuljetus ajoneuvoissa

- Varmista laite siirtymisen ja kaatumisen varalta.

## Säilytys

#### Varo

*Onnettomuuksien tai vammojen välttämiseksi, huomioi säilytyspaikkaa valittaessa laitteen paino (katso Tekniset tiedot).*

### Laitteen säilytys

- Pysäytä laite tasaiselle pinnalle.
- Paina käsiruiskupistoolin irrotuspainiketta ja irrota korkeapaineletku käsiruiskupistoolista.
- Työnnä korkeapaineletkun pikaliittimen koteloa nuolen suuntaan ja vedä korkeapaineletku ulos.
- Kokoa verkkoliitäntäkaapeli, korkeapaineletku ja varusteet laitteeseen.

Jos säilytys on pitempiaikaista, esim talven ajaksi, huomioi lisäksi luvussa Hoito olevat ohjeet.

## Suojaaminen pakkaselta

### Varo

*Suojaa laite ja varusteet jäätymiseltä.*

Pakkanen rikkoo laitteen ja lisävarusteet, jos niistä ei ole poistettu kaikkea vettä. Vahinkojen välttämiseksi:

- Veden poistaminen laitteesta: Käynnistä laite ilman korkeapaineletkua ja vesiliitäntää (maks. 1 min) ja odota kunnes korkeapaineliitimestä ei tule enää vettä. Kytke laite pois päältä.
- Säilytä laitetta kaikkine varusteineen pakkaselta suojatuissa tiloissa.

## Hoito ja huolto

### ⚠ Vaara

*Kytke laite pois päältä ennen kaikkia hoito- ja huoltotoimia ja vedä virtapistoke irti pistoraslasta.*

### Hoito

Ennen pitempää varastointia, esim. talvella:

- Vedä suodatin irti puhdistusaineen imuletkusta ja puhdista suodatin juoksevassa vedessä.
- Vedä suodatin ulos vesiliitännästä latta-pihtiä käyttäen ja puhdista sihti juoksevassa vedessä.

### Huolto

Laitetta ei tarvitse huoltaa.

### Varaosat

Käytä vain alkuperäisiä KÄRCHER-varaosia. Varaosaluettelo löytyy tämän käyttöohjeen lopusta.

## Häiriöapu

Pienemmät häiriöt voit itse poistaa seuraavan yhteenvedon avulla.

Epäselvissä tapauksissa käänny valtuutetun asiakaspalvelun puoleen.

### ⚠ Vaara

*Kytke laite pois päältä ennen kaikkia hoito- ja huoltotoimia ja vedä virtapistoke irti pistoraslasta.*

*Vain valtuutettu asiakaspalvelu saa suorittaa korjaustyöt ja sähköisiin rakenneseisiin kohdistuvat työt.*

### Laitte ei toimi

- Vedä suihkupistoolin vivusta, laite käynnistyy.
- Tarkasta, onko tyyppikilvessä ilmoitettu jännite sama kuin virtalähteen jännite.
- Tarkasta, onko verkkojohto vaurioitunut.

### Laitteeseen ei tule painetta

- Tarkasta suihkuputken säätö.
- Ilmanpoisto laitteesta: Käynnistä laite ilman korkeapaineletkua ja odota (kork. 2 minuuttia), kunnes korkeapaineliitimestä tulee vettä ilman ilmakuplia. Kytke laite pois päältä ja kiinnitä korkeapaineletku jälleen takaisin paikalleen.
- Tarkasta vedensaanti
- Vedä suodatin ulos vesiliitännästä latta-pihtiä käyttäen ja puhdista sihti juoksevassa vedessä.
- Aloitusimukorkeus 0,5 m on ylittynyt imettäessä avoimesta astiasta.

### Laitte ei käynnisty, moottori murisee

*Syy: Jännite on pudonnut liian matalaksi, johtuen heikosta sähköverkosta tai jatkojohdon käytöstä.*

- Vedä laitetta päälle kytkettäessä ensin käsiruiskupistoolin liipaisimesta, aseta sitten laitekytkin asentoon „I/ON“ tai „eco“.

## Suuret paineenvaihtelut

- Korkeapainesuuttimen puhdistus: Poista suuttimen reiän likaantumia neulan avulla ja huuhtelee reikää edestäpäin vedellä.
- Tarkasta veden tulomäärä.

## Laite ei ole tiivis

- Laitteen vähäinen epätiiviyys on teknillisestä johtuvaa ja normaalia. Jos epätiiviyys on suurempaa, ota yhteys valtuutettuun asiakaspalveluun.

## Laite ei ime puhdistusainetta

- Käytä paineensäädöllä (Vario Power) varustettua suihkuputkea. Kierrä suihkuputki asentoon „Mix“.
- Puhdista puhdistusaineen imuletkun suodatinta.
- Tarkasta, että puhdistusaineen imuletku ei ole nurjahtanut.

## Tekniset tiedot

### Sähköliitäntä

Jännite	230 V 1~50 Hz
Liitosjohto	1,8 kW
Verkkosulake (hidas)	10 A
Suojausluokka	IP X5
Kotelointiluokka	I

### Vesiliitäntä

Tulopaine (maks.)	0,8 MPa
Tulolämpötila (maks.)	40 °C
Tulomäärä (min.)	10 l/min
Maks. alkuimukorkeus	0,5 m

### Suoritus tiedot

Työpaine	11 MPa
Maks. sallittu paine	12 MPa
Syöttömäärä, vesi	6,3 l/min
Syöttömäärä, puhdistusaine	0,3 l/min
Käsiruiskupistoolin takaiskuvoima	15 N

### Mitat ja painot

Pituus	285 mm
Leveys	309 mm
Korkeus	867 mm
Paino, käyttövalmiina varusteineen	12,4 kg

### Mitatut arvot EN 60335-2-79 mukaisesti

Käsi-käsivarsi tärinäarvo	<2,5 m/s <sup>2</sup>
Epävarmuus K	0,3 m/s <sup>2</sup>
Äänenpainetaso L <sub>pA</sub>	77 dB(A)
Epävarmuus K <sub>pA</sub>	3 dB(A)
Äänitehotaso L <sub>WA</sub> + epävarmuus K <sub>WA</sub>	93 dB(A)

**Oikeus teknisiin muutoksiin pidätetään!**

## EU- standardinmukaisuustodistus

Vakuutamme, että alla mainitut tuotteet vastaavat suunnittelultaan ja rakenteeltaan sekä valmistustavaltaan EU-direktiivien asianomaisia turvallisuus- ja terveysvaatimuksia. Jos tuotteeseen/tuotteisiin tehdään muutoksia, joista ei ole sovittu kanssamme, tämä vakuutus ei ole enää voimassa.

**Tuote:** korkeapainepesuri

**Tyyppi:** 1.180-xxx

### **Yksiselitteiset EU-direktiivit**

2006/42/EY (+2009/127/EY)

2004/108/EY

2000/14/EY

### **Sovelletut harmonisoidut standardit**

EN 55014-1: 2006 + A1: 2009

EN 55014-2: 1997 + A2: 2008

EN 60335-1

EN 60335-2-79

EN 61000-3-2: 2006 + A2: 2009

EN 61000-3-3: 2008

EN 62233: 2008

### **Sovellettu yhdenmukaisuuden analysointimenetelmä**

2000/14/EY: Liite V

### **Äänen tehotaso dB(A)**

Mitattu: 90

Taattu: 93

Allekirjoittaneet toimivat yrityksen johton puolesta ja sen valtuuttamina.



H. Jenner

CEO



S. Reiser

Head of Approbation

Dokumentointivaltuutettu:

S. Reiser

Alfred Kärcher GmbH & Co. KG

Alfred-Kärcher-Str. 28 - 40

71364 Winnenden (Germany)

Puh.: +49 7195 14-0

Faksi: +49 7195 14-2212

Winnenden, 2011/10/01

## Πίνακας περιεχομένων

Γενικές υποδείξεις . . . . .	EL	3
Υποδείξεις ασφαλείας . . . . .	EL	4
Χειρισμός . . . . .	EL	6
Μεταφορά . . . . .	EL	9
Αποθήκευση . . . . .	EL	9
Φροντίδα και συντήρηση . . . . .	EL	10
Αντιμετώπιση βλαβών . . . . .	EL	10
Τεχνικά χαρακτηριστικά . . . . .	EL	11
Δήλωση Συμμόρφωσης των Ε.Κ. . . .	EL	11

## Γενικές υποδείξεις

### Αγαπητέ πελάτη,



Πριν χρησιμοποιήσετε τη συσκευή σας για πρώτη φορά, διαβάστε αυτές τις πρωτότυπες οδηγίες χρήσης, ενεργήστε σύμφωνα με αυτές και κρατήστε τις για μελλοντική χρήση ή για τον επόμενο ιδιοκτήτη.

### Κανονική χρήση

Χρησιμοποιήστε αυτό το σύστημα καθαρισμού υψηλής πίεσης αποκλειστικά για οικιακή χρήση:

- για τον καθαρισμό μηχανών, οχημάτων, κτιρίων, εργαλείων, προσόψεων, βεραντών, εργαλείων κήπου κτλ. με δέσμη νερού υψηλής πίεσης (αν χρειαστεί, με προσθήκη απορρυπαντικών).
- με τα εξαρτήματα, ανταλλακτικά και απορρυπαντικά που έχουν εγκριθεί από τον Οίκο KARCHER. Προσέξτε τις υποδείξεις που συνοδεύουν τα απορρυπαντικά.

### Σύμβολα στο εγχειρίδιο οδηγιών

#### Κίνδυνος

Για άμεσα επαπειλούμενο κίνδυνο, ο οποίος μπορεί να οδηγήσει σε σοβαρό τραυματισμό ή θάνατο.

#### Προειδοποίηση

Για ενδεχόμενη επικίνδυνη κατάσταση, η οποία μπορεί να οδηγήσει σε σοβαρό τραυματισμό ή θάνατο.

#### Προσοχή

Για ενδεχόμενη επικίνδυνη κατάσταση, η οποία μπορεί να οδηγήσει σε ελαφρό τραυματισμό ή υλικές βλάβες.

## Σύμβολα στη συσκευή



Η δέσμη υψηλής πίεσης δεν πρέπει να κατευθύνεται πάνω σε άτομα, ζώα, ενεργοποιημένο ηλεκτρικό εξοπλισμό ή στην ίδια

τη συσκευή. Προστατέψτε τη συσκευή από τον παγετό.

## Προστασία περιβάλλοντος



Τα υλικά συσκευασίας είναι ανακυκλώσιμα. Μην πετάτε τη συσκευασία στα οικιακά απορρίμματα, αλλά παραδώστε τη προς ανακύκλωση.



Οι παλιές συσκευές περιέχουν ανακυκλώσιμα υλικά, τα οποία θα πρέπει να παραδίδονται προς επαναχρησιμοποίηση. Για το λόγο αυτό αποσύρετε τις παλιές συσκευές με κατάλληλες διαδικασίες συγκέντρωσης αποβλήτων.



Η λήψη νερού από δημόσιες πηγές δεν επιτρέπεται σε ορισμένες χώρες.



Οι εργασίες με απορρυπαντικό μπορούν να εκτελούνται μόνο σε υδατοστεγείς επιφάνειες εργασίας με σύνδεση στο σύστημα απορροής βρώμικου νερού. Το απορρυπαντικό δεν πρέπει να καταλήγει στα υπόγεια ύδατα ή στο έδαφος.



Οι εργασίες καθαρισμού, κατά τις οποίες προκύπτουν απόνερα που περιέχουν λάδια, π.χ. πλύσιμο κινητήρων, πλύσιμο του κάτω μέρους των οχημάτων, επιτρέπονται μόνο σε πλυντήρια που διαθέτουν διαχωριστή λαδιών.



Ελάχιστη κατανάλωση νερού και ρεύματος χάρη στην επιλογή λειτουργίας "eco" της συσκευής (βλ. κεφάλαιο "Χειρισμός")

### Υποδείξεις για τα συστατικά (REACH)

Ενημερωμένες πληροφορίες για τα συστατικά μπορείτε να βρείτε στη διεύθυνση:

[www.kaercher.com/REACH](http://www.kaercher.com/REACH)

## Εγγύηση

Σε κάθε χώρα ισχύουν οι όροι εγγύησης που εκδόθηκαν από την αρμόδια εταιρία μας προώθησης πωλήσεων. Αναλαμβάνουμε τη δωρεάν αποκατάσταση οποιασδήποτε βλάβης στη συσκευή σας, εφόσον οφείλεται σε αστοχία υλικού ή κατασκευαστικό σφάλμα, εντός της προθεσμίας που ορίζεται στην εγγύηση. Σε περίπτωση που επιθυμείτε να κάνετε χρήση της εγγύησης, παρακαλούμε απευθυνθείτε με την απόδειξη αγοράς στο κατάστημα από το οποίο προμηθευτήκατε τη συσκευή ή στην πλησιέστερη εξουσιοδοτημένη υπηρεσία τεχνικής εξυπηρέτησης πελατών μας.

(Για τη διεύθυνση βλ. στην πίσω σελίδα)

## Υποδείξεις ασφαλείας

### ⚠ Κίνδυνος

- Μην αγγίζετε ποτέ με βρεγμένα χέρια το ρευματολήπτη και την πρίζα.
- Το μηχάνημα δεν πρέπει να θεθεί σε λειτουργία, εάν το καλώδιο σύνδεσης δικτύου ή σημαντικά τμήματα του μηχανήματος, π.χ. στοιχεία ασφαλείας, ελαστικοί σωλήνες υψηλής πίεσης, πιστολέτα χειρός, έχουν υποστεί βλάβη.
- Πριν από κάθε λειτουργία του μηχανήματος ελέγχετε το καλώδιο σύνδεσης και τον ρευματολήπτη για ζημιές. Αναθέστε αμέσως σε εξουσιοδοτημένη υπηρεσία τεχνικής εξυπηρέτησης πελατών/εξειδικευμένο ηλεκτρολόγο την αλλαγή του χαλασμένου καλωδίου σύνδεσης στο δίκτυο.
- Πριν από κάθε λειτουργία, ελέγχετε τον εύκαμπτο σωλήνα υψηλής πίεσης για ζημιές. Αντικαθιστάτε άμεσα τον εύκαμπτο σωλήνα υψηλής πίεσης που παρουσιάζει βλάβες.
- Απαγορεύεται η χρήση σε σημεία, όπου υφίσταται κίνδυνος έκρηξης.
- Κατά τη χρήση της συσκευής σε επικίνδυνα σημεία (π.χ. σε πρατήρια καυσίμων), πρέπει να τηρούνται οι ανάλογες προδιαγραφές ασφαλείας.
- Ο ψεκασμός με υψηλή πίεση μπορεί να αποδειχτεί επικίνδυνος σε περίπτωση μη προσηκουσας χρήσης. Η δέσμη δεν πρέπει να κατευθύνεται πάνω σε άτομα, ζώα, ενεργο-

ποιημένο ηλεκτρικό εξοπλισμό ή στην ίδια τη συσκευή.

- Μην στρέφετε τη δέσμη υψηλής πίεσης πάνω σε άλλους ή σε εσάς τους ίδιους, για να καθαρίσετε ρούχα ή παπούτσια.
- Μην ψεκάζετε αντικείμενα που περιέχουν ουσίες επικίνδυνες για την υγεία (π.χ. αμίαντο).
- Ελαστικά οχημάτων/βαλβίδες ελαστικών ενδέχεται να υποστούν ζημιές από τον ψεκασμό με δέσμη υψηλής πίεσης και να σπάσουν. Η πρώτη ένδειξη για κάτι τέτοιο είναι η χρωματική μεταβολή του ελαστικού. Τυχόν βλάβες στα ελαστικά των οχημάτων και στις βαλβίδες τους μπορούν να αποδειχθούν μοιραίες. Κατά τον καθαρισμό, διατηρείτε απόσταση τουλάχιστον 30cm από τη δέσμη νερού!
- Κίνδυνος έκρηξης!

Μην ψεκάζετε εύφλεκτα υγρά.

Να μην χρησιμοποιείται ποτέ για την αναρόφηση υγρών που περιέχουν διαλυτικά ή συμπυκνωμένων οξέων και διαλυτικών μέσων! Σε αυτά συγκαταλέγονται π.χ. η βενζίνη, το διαλυτικό χρωμάτων ή το πετρέλαιο θέρμανσης. Το νέφος ψεκασμού είναι άκρως εύφλεκτο, εκρηκτικό και δηλητηριώδες. Απαγορεύεται η χρήση ακετόνης, τα αδιάλυτων οξέων και διαλυτικών, επειδή προκαλούν διάβρωση των υλικών που χρησιμοποιούνται στο μηχάνημα.

### ⚠ Προειδοποίηση

- Ο ρευματολήπτης και η σύνδεση του αγωγού προέκτασης πρέπει να είναι υδατοστεγή και να μην βρίσκονται μέσα σε νερό.
- Οι ακατάλληλοι αγωγοί προέκτασης μπορεί να είναι επικίνδυνοι. Σε υπαίθριους χώρους χρησιμοποιείτε μόνο τους εγκεκριμένους και αντιστοίχως επισημασμένους αγωγούς προέκτασης με επαρκή διατομή: 1 - 10 m: 1,5 mm<sup>2</sup>; 10 - 30 m: 2,5 mm<sup>2</sup>
- Ξετυλίξτε εντελώς το καλώδιο προέκτασης από το τύμπανό του.
- Οι εύκαμπτοι σωλήνες υψηλής πίεσης, οι παταρίες και οι σύνδεσμοι είναι σημαντικά για την ασφάλεια της συσκευής. Χρησιμοποιείτε μόνο εύκαμπτους σωλήνες πίεσης, μπαταρίες και συνδέσμους που προτείνει ο κατασκευαστής.

- Η συσκευή αυτή δεν ενδείκνυται για χρήση από άτομα με περιορισμένες σωματικές, αισθητηριακές ή πνευματικές ικανότητες. Δεν επιτρέπεται η χρήση της συσκευής από παιδιά ή άτομα που δεν έχουν ενημερωθεί σχετικά με το χειρισμό της. Τα παιδιά πρέπει να βρίσκονται υπό επίτηρηση, ώστε να εξασφαλιστεί ότι δεν παίζουν με τη συσκευή. Κρατάτε τα παιδιά μακριά από τα πλαστικά φύλλα συσκευασίας, υφίσταται κίνδυνος ασφυξίας!
- Ο χρήστης πρέπει να χρησιμοποιεί τη συσκευή σύμφωνα με τις προδιαγραφές. Πρέπει να έχει υπόψη τις τοπικές συνθήκες και κατά την εργασία με τη συσκευή πρέπει να προσέχει τα άτομα που βρίσκονται κοντά της.
- Μη χρησιμοποιείτε τη συσκευή, αν άλλα άτομα βρίσκονται στην εμβέλεια λειτουργίας της, εκτός αν φορούν προστατευτικό ρουχισμό.
- Για να προστατευθείτε από τις πισιλιές του νερού ή από τους ρύπους, φοράτε προστατευτική στολή και γυαλιά.

### Προσοχή

- Σε περίπτωση μεγάλων διαλειμμάτων από τις εργασίες, απενεργοποιήστε τη συσκευή από το γενικό διακόπτη/το διακόπτη της συσκευής ή βγάλτε το καλώδιο ρεύματος.
- Μην χρησιμοποιείτε τη συσκευή σε θερμοκρασίες κάτω από 0 °C.
- Κατά τον καθαρισμό βαμμένων επιφανειών, κρατήστε απόσταση ψεκασμού τουλάχιστον 30 cm, για την αποφυγή πρόκλησης ζημιών.
- Μην αφήνετε τη συσκευή ποτέ χωρίς επίβλεψη, εφόσον βρίσκεται σε λειτουργία.
- Προσέχετε ώστε τα καλώδια τροφοδοσίας δικτύου ή τα καλώδια προέκτασης να μην υποστούν φθορές ή βλάβες από συνθλίψεις, τραβήγματα, πατήματα ή παρόμοιες αιτίες. Προστατέψτε τα καλώδια από τη ζέση, τα λάδια και τις αιχμηρές ακμές.
- Όλα τα ρευματοφόρα εξαρτήματα στο χώρο εργασίας πρέπει να διαθέτουν αδιάβροχη προστασία από ρίψη νερού.
- Η συσκευή πρέπει να λειτουργεί μόνο με ηλεκτρική σύνδεση, η οποία έχει γίνει από ηλεκτρολόγο βάσει του IEC 60364.

- Συνδέετε τη συσκευή μόνο σε εναλλασσόμενο ρεύμα. Η τάση πρέπει να συμφωνεί με την πινακίδα τύπου της συσκευής.
- Για λόγους ασφαλείας συνιστούμε τη λειτουργία του μηχανήματος κατά κανόνα μέσω ενός προστατευτικού διακόπτη ρεύματος δι-αρροής (έως 30 mA).
- Αυτή η συσκευή σχεδιάστηκε για τη χρήση απορρυπαντικών, τα οποία παρέχονται ή συνιστώνται από τον κατασκευαστή. Η χρήση άλλων απορρυπαντικών ή χημικών μπορεί να μειώσει την ασφάλεια της συσκευής.

## Μηχανισμοί ασφαλείας

### Προσοχή

Οι διατάξεις ασφαλείας αποσκοπούν στην προστασία του χρήστη και δεν πρέπει να τροποποιούνται ή να παραλείπονται.

### Διακόπτης συσκευής

Ο διακόπτης του μηχανήματος αποτρέπει την τυχαία ενεργοποίηση του μηχανήματος.

### Ασφάλεια πιστολέτου χειρός

Η ασφάλεια κλειδώνει το μοχλό του πιστολέτου χειρός και αποτρέπει την τυχαία ενεργοποίηση του μηχανήματος.

### Βαλβίδα υπερχειλίσης με διακόπτη πίεσης

Η βαλβίδα υπερχειλίσης εμποδίζει την υπέρβαση της επιτρεπτής πίεσης εργασίας. Όταν αφήσετε ελεύθερο τον μοχλό του πιστολέτου χειρός, απενεργοποιείται ο διακόπτης πίεσης της αντλία και διακόπτεται η δέσμη υψηλής πίεσης. Τραβώντας τον μοχλό ο διακόπτης πίεσης θέτει πάλι την αντλία σε λειτουργία.

## Προϋποθέσεις ευστάθειας

### Προσοχή

Πριν από κάθε ενέργεια με ή στη συσκευή, φροντίστε για την ευστάθεια της συσκευής, ώστε να αποφύγετε ατυχήματα ή βλάβες.

- Η ευστάθεια της συσκευής είναι βέβαιη, όταν την αποθέτετε σε επίπεδη επιφάνεια.

## Χειρισμός

### Συσκευασία

Το παραδοτέο υλικό της συσκευής απεικονίζεται στη συσκευασία. Κατά την αποσυσκευασία ελέγξτε το περιεχόμενο της ως προς την πληρότητα.

Εάν λείπουν εξαρτήματα ή έχουν προκληθεί ζημιές κατά τη μεταφορά, παρακαλούμε ενημερώστε τον προμηθευτή σας.

### Πρόσθετα εξαρτήματα

Με τον προαιρετικό εξοπλισμό διευρύνονται οι δυνατότητες χρήσης της συσκευής σας. Περισσότερες πληροφορίες μπορείτε να ζητήσετε από το κατάστημα διάθεσης των προϊόντων KARCHER.

### Περιγραφή συσκευής

Σε αυτές τις οδηγίες λειτουργίας περιγράφεται ο μέγιστος δυνατός εξοπλισμός. Στο παραδοτέο υλικό υπάρχουν διαφορές ανάλογα με το μοντέλο (ανατρέξτε στη συσκευασία).

#### Για την εικόνα ανατρέξτε στη σελίδα 2

- 1 Σύζευξη για τη σύνδεση με το δίκτυο παροχής νερού
- 2 Εύκαμπτος σωλήνας αναρρόφησης
- 3 Ελαστικός σωλήνας υψηλής πίεσης
- 4 Ταχυσύνδεσμος ελαστικού σωλήνα υψηλής πίεσης
- 5 Σύνδεση νερού με ενσωματωμένη σίτα
- 6 Διακόπτης συσκευής (0/OFF – 1/ON – eco)
- 7 Λαβή μεταφοράς, αποσπώμενο
- 8 Δίκτυο εξοπλισμού
- 9 Θήκη για εξαρτήματα
- 10 Αγωγός σύνδεσης δικτύου με ρευματολήπτη
- 11 Ελαστικός σωλήνας αναρρόφησης απορρυπαντικού με φίλτρο
- 12 Τροχοί
- 13 Πιστολέτο χειρός
- 14 Ασφάλεια πιστολέτου χειρός
- 15 Πλήκτρο διαχωρισμού του ελαστικού σωλήνα υψηλής πίεσης από το πιστολέτο χειρός
- 16 Σωλήνας ψεκασμού με φρέζα ρύπων
- 17 Σωλήνας εκτόξευσης με ελεγκτή πίεσης (Vario Power)

#### Προαιρετικό

- 18 Φίλτρο νερού (κωδ. παραγγελίας 4.730-059)

## Θέση διακόπτη "eco"

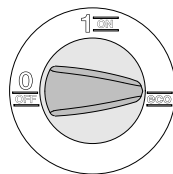

Η συσκευή ενεργοποιείται από τις θέσεις "1/ON" και "eco" του διακόπτη.

**Σημείωση:** Η θέση "eco" του διακόπτη επιτρέπει χάρη στη χρήση του σωλήνα ρίψης, που διαθέτει διάταξη ρύθμισης της πίεσης, περίπου 20 % εξοικονόμηση νερού και ρεύματος.

**Συνιστώμενοι τομείς εφαρμογής για τη θέση διακόπτη "eco"**



### Πριν τη θέση σε λειτουργία

Πριν την ενεργοποίηση συναρμολογήστε στο μηχανήμα τα μη συνδεδεμένα συνοδευτικά εξαρτήματα.

#### Συναρμολόγηση των τροχών

→ Εικόνα **A**

Ασφαλίστε τους τροχούς με τους συνοδευτικούς τάκους. Φροντίστε να ευθυγραμμίσετε τον τάκο!

#### Συναρμολόγηση λαβής μεταφοράς

→ Εικόνα **B**

Τοποθετήστε τη λαβή μεταφοράς στην υποδοχή έως ότου αισθανθείτε αντίσταση. Με τους τροχούς χειρός ή ένα μαλακό σφυρί με πλαστική κεφαλή χτυπήστε λίγο για να τη φέρετε στη θέση της.

#### Τοποθέτηση διχτυού εξαρτημάτων

→ Εικόνα **C**

Κρεμάστε το δίκτυο εξαρτημάτων στο άγκιστρο που φαίνεται στην εικόνα.



## Σύνδεση ελαστικού σωλήνα υψηλής πίεσης με το πιστολέτο χειρός

### → Εικόνα **D**

Εισάγετε τον ελαστικό σωλήνα υψηλής πίεσης στο πιστολέτο χειρός έως ότου κλειδώσει με το χαρακτηριστικό ήχο.

**Υπόδειξη:** Φροντίστε να ευθυγραμμίσετε σωστά τους οδηγούς σύνδεσης.

Βεβαιωθείτε ότι η σύνδεση είναι ασφαλής τραβώντας τον ελαστικό σωλήνα υψηλής πίεσης.

## Σύνδεση του ελαστικού σωλήνα υψηλής πίεσης στη συσκευή

### → Εικόνα **E**

Τοποθετήστε τον ελαστικό σωλήνα υψηλής πίεσης σταθερά στον ταχυσύνδεσμο της συσκευής, έως ότου ασφαλίσει κάνοντας έναν χαρακτηριστικό ήχο.

**Υπόδειξη:** Φροντίστε να ευθυγραμμίσετε σωστά τους οδηγούς σύνδεσης.

Βεβαιωθείτε ότι η σύνδεση είναι ασφαλής τραβώντας τον ελαστικό σωλήνα υψηλής πίεσης.

## Παροχή νερού

### **Δ Προειδοποίηση**

Σύμφωνα με τους ισχύοντες κανονισμούς, το μηχάνημα δεν πρέπει να λειτουργεί στο δίκτυο πόσιμου νερού χωρίς διαχωριστή συστήματος. Να χρησιμοποιείται ένας κατάλληλος διαχωριστής συστήματος της εταιρείας KARCHER ή εναλλακτικά ένας διαχωριστής συστήματος κατά το EN 12729 τύπος BA. Το νερό που ρέει μέσα από ένα διαχωριστή συστήματος θεωρείται μη πόσιμο.

### **Προσοχή**

Συνδέετε πάντα το διαχωριστή συστήματος στο δίκτυο παροχής νερού και ποτέ απευθείας στη συσκευή!

### **Παροχή νερού από τον αγωγό νερού**

Τηρείτε τους κανονισμούς της υπηρεσίας του δικτύου ύδρευσης.

Τιμές σύνδεσης, βλ. Πινακίδα τύπου/Τεχνικά χαρακτηριστικά.

→ Χρησιμοποιήστε έναν ελαστικό σωλήνα νερού με ενισχυμένους ιστούς (δεν συμπεριλαμβάνεται στη συσκευασία) με συνηθισμένη σύνδεση. (Διάμετρος τουλάχιστον 1/2 ίντσες ή 13 mm; Μήκος τουλάχιστον 7,5 m).

### → Εικόνα **F1**

1 Βιδώστε το τεμάχιο ζεύξης που περιέχεται στη συσκευασία στην σύνδεση νερού του μηχανήματος.

2 Τοποθετήστε τον ελαστικό σωλήνα νερού στο σύνδεσμο.

→ Συνδέστε τον ελαστικό σωλήνα νερού στην παροχή νερού.

→ Ανοίξτε εντελώς τη βάνα νερού.

### **Αναρρόφηση νερού από ανοιχτό δοχείο**

**Σημείωση:** Το ύψος αναρρόφησης ανέρχεται σε 0,5 m.

**Υπόδειξη:** Οι ρύποι που περιέχονται στο νερό μπορούν να προκαλέσουν βλάβες στην αντλία υψηλής πίεσης και στα εξαρτήματα. Για λόγους προστασίας, συνιστάται η χρήση του φίλτρου νερού της KARCHER (ειδικός εξοπλισμός, κωδ. παραγγελίας 4.730-059).

→ Γεμίστε τον ελαστικό σωλήνα αναρρόφησης με νερό.

### → Εικόνα **F2**

Βιδώστε τον ελαστικό σωλήνα αναρρόφησης στη σύνδεση νερού της συσκευής και αναρτήστε τον στην πηγή νερού (για παράδειγμα στο δοχείο όμβριων υδάτων).

## Έναρξη λειτουργίας

### **Προσοχή**

Η ξηρή λειτουργία για περισσότερο από 2 λεπτά προκαλεί βλάβες στην αντλία υψηλής πίεσης.

Εάν η συσκευή δεν εκκονοποιήσει την πίεση εντός δύο λεπτών, απενεργοποιήστε την και ενεργήστε σύμφωνα με τις υποδείξεις στο κεφάλαιο "Βοήθεια σε περίπτωση βλάβης".

→ Εισάγετε τον ρευματολήπτη στην πρίζα.

→ Ρυθμίστε το διακόπτη της συσκευής στη θέση "1/ON".

→ Απασφαλίστε τον μοχλό του πιστολέτου χειρός.

→ Πατώντας ξανά το μοχλό τίθεται το μηχάνημα και πάλι σε λειτουργία.

Αφήστε τη συσκευή να λειτουργήσει (έως 2 λεπτά), μέχρις ότου αρχίσει να βγαίνει νερό χωρίς φυσαλίδες από το πιστολέτο χειρός.

→ Ελευθερώστε τον μοχλό του πιστολέτου.

→ Ρυθμίστε το διακόπτη της συσκευής στη θέση „0/OFF“.

## Λειτουργία

### Προσοχή

*Πριν την έναρξη του καθαρισμού, βεβαιωθείτε ότι η συσκευή καθαρισμού υψηλής πίεσης εδράζεται σταθερά σε ομαλό υπόβαθρο. Κατά τον καθαρισμό χρησιμοποιείτε προστατευτικά γυαλιά και προστατευτικό ρουχισμό.*

#### ➔ Εικόνα

Εισάγετε το σωλήνα ρίψης στο πιστολέτο χειρός και στερεώστε τον περιστρέφοντάς τον κατά 90°.

#### ➔ Ρυθμίστε το διακόπτη της συσκευής στη θέση "1/ON".

### Κίνδυνος

*Μέσω της δέσμης νερού που εξέρχεται από το ακροφύσιο υψηλής πίεσης, μια δύναμη αντεπιστροφής επενεργεί στο πιστολέτο. Φροντίστε για την ασφαλή θέση της συσκευής και στερεώστε καλά το πιστολέτο και το σωλήνα ρίψης.*

#### ➔ Πατώντας ξανά το μοχλό τίθεται το μηχάνημα και πάλι σε λειτουργία.

**Υπόδειξη:** Εάν αφήσετε το μοχλό, το μηχάνημα θα απενεργοποιηθεί ξανά. Η υψηλή πίεση διατηρείται στο σύστημα.

### Σωλήνας εκτόξευσης με ελεγκτή πίεσης (Vario Power)

Για τις απλούστερες εργασίες καθαρισμού. Η πίεση εργασίας ρυθμίζεται χωρίς διαβαθμίσεις μεταξύ „Min“ και „Max“.

#### ➔ Ελευθερώστε τον μοχλό του πιστολέτου χειρός.

#### ➔ Περιστρέψτε το σωλήνα εκτόξευσης στην επιθυμητή θέση.

– Κατάλληλο για εργασίες στη θέση διακόπτη "eco".

**Υπόδειξη:** Ενδείκνυται για εργασία με απορρυπαντικό, περιστρέψτε το ακροστόμια στη θέση "Mix".

### Σωλήνας ψεκασμού με φρέζα ρύπων

Για επίμονους ρύπους.

### Προσοχή

*Μην καθαρίζετε ελαστικά αυτοκίνητων, βαφές ή ευαίσθητες επιφάνειες όπως ξύλο με τη φρέζα ρύπων, διότι υπάρχει κίνδυνος να καταστραφούν.*

– Δεν ενδείκνυται για εργασία με απορρυπαντικό.

– Η φρέζα ρύπων επιτυγχάνει μέγιστη καθαριστική ισχύ στη λειτουργία Standard.

## Εργασία με απορρυπαντικό

Για την εκάστοτε εργασία καθαρισμού χρησιμοποιείτε αποκλειστικά τα προϊόντα καθαρισμού και περιποίησης της KARCHER, τα οποία σχεδιάστηκαν ειδικά για χρήση με τη συσκευή σας. Η χρήση άλλων προϊόντων καθαρισμού και περιποίησης μπορεί να προκαλέσει ταχύτερη φθορά και ακύρωση της εγγύησης. Ενημερωθείτε από το εξειδικευμένο κατάστημα αγοράς ή ζητήστε πληροφορίες απευθείας από την KARCHER.

#### ➔ Εικόνα

Τραβήξτε τον ελαστικό σωλήνα αναρρόφησης απορρυπαντικού από το περίβλημα στο επιθυμητό μήκος.

Κρεμάστε τον ελαστικό σωλήνα αναρρόφησης απορρυπαντικού σε δοχείο με απορρυπαντικό.

#### ➔ Χρησιμοποιήστε έναν σωλήνα εκτόξευσης με ελεγκτή πίεσης (Vario Power).

#### ➔ Περιστρέψτε το σωλήνα ρίψης στη θέση "Mix".

**Υπόδειξη:** Έτσι προστίθεται καθαριστικό διάλυμα στον πίδακα νερού κατά τη λειτουργία της συσκευής.

**Υπόδειξη:** Αν χρειάζεται, μπορούν να χρησιμοποιηθούν και οι βούρτσες πλυσίματος με απορρυπαντικό.

### Προτεινόμενη μέθοδος καθαρισμού

#### ➔ Ψεκάστε με οικονομία το απορρυπαντικό σε στεγνή επιφάνεια και αφήστε το να δράσει (όχι να στεγνώσει).

#### ➔ Ξεπλύνετε τους διαλυμένους ρύπους, ψεκάζοντας με ριπή υψηλής πίεσης.

## Διακοπή λειτουργίας

#### ➔ Ελευθερώστε τον μοχλό του πιστολέτου.

#### ➔ Ασφαλίστε το μοχλό του πιστολέτου χειρός.

#### ➔ Σε περίπτωση μεγάλων διαλειμμάτων από τις εργασίες (πάνω από 5 λεπτά) απενεργοποιήστε επιπλέον το μηχάνημα στη θέση „0/OFF“.

#### ➔ Τοποθετήστε το πιστολέτο χειρός στη θήκη φύλαξης του πιστολέτου χειρός.

## Τερματισμός λειτουργίας

### Προσοχή

Αποσυνδέστε τον ελαστικό σωλήνα υψηλής πίεσης από το πιστολέτο χειρός ή τη συσκευή μό-  
νον εάν στο σύστημα δεν υπάρχει πίεση.

- ➔ Μετά την ολοκλήρωση των εργασιών, αναρ-  
τήστε το σωλήνα αναρρόφησης σε ένα δο-  
χείο με καθαρό νερό, ενεργοποιήστε το  
μηχάνημα για περίπου 1 λεπτό χωρίς να  
έχετε τοποθετήσει το σωλήνα ρίψης και ξε-  
πλύνετε με καθαρό νερό.
- ➔ Ελευθερώστε τον μοχλό του πιστολέτου.
- ➔ Απενεργοποιήστε το μηχάνημα στη θέση „0/  
OFF“.
- ➔ Κλείστε τη βρύση.
- ➔ Πιέστε τον μοχλό του πιστολέτου για να εξα-  
λείψετε την εναπομένουσα πίεση του συ-  
στήματος.
- ➔ Αποσυνδέστε το μηχάνημα από το δίκτυο  
παροχής νερού.

### Προσοχή

Κατά την αποσύνδεση του ελαστικού σωλή-  
να προσαγωγής ή υψηλής πίεσης είναι δυ-  
νατόν να εξέλθει καυτό νερό από τις  
συνδέσεις μετά τη λειτουργία.

- ➔ Ασφαλίστε το μοχλό του πιστολέτου χειρός.
- ➔ Βγάλτε το ρευματολήπτη.

## Μεταφορά

### Προσοχή

Για να αποφύγετε ατυχήματα ή τραυματισμού,  
λάβετε υπόψη κατά τη μεταφορά το βάρος της  
συσκευής (βλ. τεχνικά χαρακτηριστικά).

### Μεταφορά με το χέρι

#### Εικόνα 11

- ➔ Για να στρώσετε τη συσκευή, τραβήξτε προ-  
ηγουμένως τέρμα επάνω τη λαβή μεταφο-  
ράς, ώσπου να ακούσετε τον ήχο  
κλειδώματος.
- ➔ Τραβήξτε τη συσκευή από τη λαβή μεταφο-  
ράς.
- ➔ Σηκώστε και μεταφέρετε τη συσκευή από τη  
λαβή μεταφοράς.

## Μεταφορά σε οχήματα

- ➔ Ασφαλίστε τη συσκευή έναντι της ολίσθησης  
και της ανατροπής.

## Αποθήκευση

### Προσοχή

Για να αποφύγετε ατυχήματα ή τραυματισμούς,  
λάβετε υπόψη κατά την επιλογή του χώρου απο-  
θήκευσης το βάρος της συσκευής (βλ. τεχνικά  
χαρακτηριστικά).

### Φύλαξη της συσκευής

- ➔ Αποθέστε το μηχάνημα σε επίπεδη επιφά-  
νεια.
- ➔ Πιέστε το πλήκτρο απόσπασης του πιστολέ-  
του χειρός και αφαιρέστε τον ελαστικό σω-  
λήνα υψηλής πίεσης από το πιστολέτο  
χειρός.
- ➔ Πιέστε το περίβλημα του ταχυσυνδέσμου  
του ελαστικού σωλήνα υψηλής πίεσης προς  
την κατεύθυνση του βέλους και τραβήξτε τον  
ελαστικό σωλήνα υψηλής πίεσης.
- ➔ Αποθηκεύστε τον αγωγό σύνδεσης δικτύου,  
τον ελαστικό σωλήνα υψηλής πίεσης και τα  
εξαρτήματα στο μηχάνημα.

Πριν από την αποθήκευση για μεγαλύτερο διά-  
στημα, π.χ. το χειμώνα, λάβετε επιπλέον υπόψη  
τις υποδείξεις στο κεφάλαιο Φροντίδα.

### Αντιπαγετική προστασία

### Προσοχή

Προστατέψετε το μηχάνημα και τα εξαρτήματά  
του από τον παγετό.

Ο παγετός μπορεί να καταστρέψει το μηχάνημα  
και τα εξαρτήματά του, εάν δεν αδειάσει εντελώς  
από το νερό. Για να αποφύγετε τις βλάβες:

- ➔ Αδειάστε εντελώς το νερό από το μηχάνημα:  
Ενεργοποιήστε το μηχάνημα χωρίς να έχετε  
συνδέσει τον ελαστικό σωλήνα υψηλής πίε-  
σης και το σωλήνα παροχής νερού (έως 1  
λεπτό) και περιμένετε, έως ότου το νερό  
σταματήσει να εκρέει από τη σύνδεση υψη-  
λής πίεσης. Απενεργοποιήστε το μηχάνημα.
- ➔ Αποθηκεύετε το μηχάνημα μαζί με όλα τα  
εξαρτήματα σε χώρο όπου δεν επικρατεί  
παγετός.

## Φροντίδα και συντήρηση

### ⚠ Κίνδυνος

Πριν από την εκτέλεση εργασιών περιποίησης και συντήρησης απενεργοποιήστε το μηχάνημα και αποσυνδέστε το ρευματολήπτη από την πρίζα.

### Φροντίδα

Πριν από την αποθήκευση για μεγάλο χρονικό διάστημα π.χ. το χειμώνα:

- ➔ Αφαιρέστε το φίλτρο από τον ελαστικό σωλήνα αναρρόφησης απορρυπαντικού και ξεπλύνετε το κάτω από τρεχούμενο νερό.
- ➔ Με μια μικρή πένσα, τραβήξτε προς τα έξω το φίλτρο της σύνδεσης νερού και ξεπλύνετε το κάτω από τρεχούμενο νερό.

### Συντήρηση

Το μηχάνημα δεν χρειάζεται συντήρηση.

### Ανταλλακτικά

Χρησιμοποιείτε αποκλειστικά γνήσια ανταλλακτικά KARCHER. Επισκόπηση ανταλλακτικών θα βρείτε στο τέλος των παρόντων οδηγιών χειρισμού.

## Αντιμετώπιση βλαβών

Με τη βοήθεια του παρακάτω πίνακα μπορείτε να αντιμετωπίσετε μόνες/οι σας απλές βλάβες. Εάν έχετε αμφιβολίες, παρακαλούμε απευθυνθείτε στην εξουσιοδοτημένη υπηρεσία εξυπηρέτησης πελατών.

### ⚠ Κίνδυνος

Πριν από την εκτέλεση εργασιών περιποίησης και συντήρησης απενεργοποιήστε το μηχάνημα και αποσυνδέστε το ρευματολήπτη από την πρίζα.

Οι εργασίες επισκευών και οι εργασίες στα ηλεκτρικά εξαρτήματα πρέπει να διεξάγονται μόνο από την εξουσιοδοτημένη υπηρεσία εξυπηρέτησης πελατών.

### Η συσκευή δεν λειτουργεί

- ➔ Η συσκευή τίθεται σε λειτουργία με τράβηγμα της σκανδάλης του πιστολέτου χειρός.
- ➔ Ελέγξτε εάν συμφωνεί η τάση που αναγράφεται στην πινακίδα τύπου με την τάση της πηγής ρεύματος.
- ➔ Ελέγξτε τον αγωγό σύνδεσης δικτύου για τυχόν βλάβες.

### Η συσκευή δεν αναπτύσσει πίεση

- ➔ Ελέγξτε τη ρύθμιση του σωλήνα ρίψης.
- ➔ Εξαέρωση της συσκευής: Ενεργοποιήστε τη συσκευή χωρίς να έχετε συνδέσει τον ελαστικό σωλήνα υψηλής πίεσης και περιμεινέτε (έως 2 λεπτά), μέχρις ότου από τη σύνδεση υψηλής πίεσης σταματήσει να εκρέει νερό με φυσαλίδες. Θέστε τη συσκευή εκτός λειτουργίας και συνδέστε πάλι τον ελαστικό σωλήνα υψηλής πίεσης.
- ➔ Ελέγξτε την παροχή νερού.
- ➔ Με μια μικρή πένσα, τραβήξτε προς τα έξω το φίλτρο της σύνδεσης νερού και ξεπλύνετε το κάτω από τρεχούμενο νερό.
- ➔ Υπέρβαση του ύψους αναρρόφησης των 0,5 m κατά την αναρρόφηση από ανοικτό δοχείο.

### Το μηχάνημα δεν ενεργοποιείται, ο κινητήρας βουίζει

Αιτία: Μείωση της τάσης λόγω αδύναμης παροχής ρεύματος δικτύου ή χρήσης ενός καλωδίου προέκτασης.

- ➔ Κατά την ενεργοποίηση, τραβήξτε πρώτα το μοχλό του πιστολέτου χειρός και στη συνέχεια ρυθμίστε το διακόπτη της συσκευής στη θέση "I/ON" ή "eco".

### Έντονες διακυμάνσεις πίεσης

- ➔ Καθαρίστε το ακροφυσίο υψηλής πίεσης: Αφαιρέστε τις ακαθαρσίες από την οπή του ακροφυσίου με μια βελόνα και ξεπλύνετε από την μπροστινή πλευρά με νερό.
- ➔ Ελέγξτε την ποσότητα προσαγωγής νερού.

### Το μηχάνημα δεν είναι στεγανό

- ➔ Μια ελάχιστη διαρροή στο μηχάνημα θεωρείται φυσιολογική για τεχνικούς λόγους. Σε περίπτωση έντονης έλλειψης στεγανότητας, ενημερώστε την εξουσιοδοτημένη υπηρεσία εξυπηρέτησης πελατών.

### Το απορρυπαντικό δεν αναρροφάται

- ➔ Χρησιμοποιήστε έναν σωλήνα εκτόξευσης με ελεγκτή πίεσης (Vario Power). Περιστρέψτε το σωλήνα ρίψης στη θέση "Mix".
- ➔ Καθαρίστε το φίλτρο στον ελαστικό σωλήνα απορρυπαντικού.
- ➔ Ελέγξτε τον ελαστικό σωλήνα αναρρόφησης απορρυπαντικού για τυχόν τσακίσματα.

## Τεχνικά χαρακτηριστικά

### Ηλεκτρική σύνδεση

Τάση	230 V 1~50 Hz
Ισχύς σύνδεσης	1,8 kW
Ασφάλεια δικτύου (βραδείας πήξης)	10 A
Βαθμός προστασίας	IP X5
Κατηγορία προστασίας	I

### Σύνδεση νερού

Πίεση προσαγωγής (μέγ.)	0,8 MPa
Θερμοκρασία προσαγωγής (μέγ.)	40 °C
Ποσότητα προσαγωγής (ελάχ.)	10 l/min
Μέγ. ύψος αναρρόφησης	0,5 m

### Επιδόσεις

Πίεση λειτουργίας	11 MPa
Μέγ. επιτρεπόμενη πίεση	12 MPa
Παροχή, νερό	6,3 l/min
Παροχή, απορρυπαντικό	0,3 l/min
Δύναμη οπισθοδρόμησης πιστολέ- του χειρός	15 N

### Διαστάσεις και βάρη

Μήκος	285 mm
Πλάτος	309 mm
Ύψος	867 mm
Βάρος, έτοιμο για λειτουργία με εξαρτήματα	12,4 kg

### Μετρούμενες τιμές κατά EN 60335-2-79

Κραδασμοί στο χέρι/στο βραχίονα	<2,5 m/s <sup>2</sup>
Αβεβαιότητα K	0,3 m/s <sup>2</sup>
Επιτρεπόμενη στάθμη ηχητικής ισχύος L <sub>PA</sub>	77 dB(A) 3 dB(A)
Αβεβαιότητα K <sub>PA</sub>	
Επιτρεπόμενη στάθμη ηχητικής ισχύος L <sub>WA</sub> + Αβεβαιότητα K <sub>WA</sub>	93 dB(A)

**Με την επιφύλαξη τεχνικών αλλαγών!**

## Δήλωση Συμμόρφωσης των Ε.Κ.

Δια της παρούσης δηλώνουμε ότι το μηχάνημα που χαρακτηρίζεται παρακάτω, με βάση τη σχεδίαση και την κατασκευή του, υπό τη μορφή που διατίθεται στην αγορά, πληροί στις σχετικές βασικές απαιτήσεις ασφαλείας και υγιεινής των οδηγίων της ΕΚ. Η παρούσα δήλωση παύει να ισχύει σε περίπτωση τροποποιήσεων του μηχανήματος χωρίς προηγούμενη συνεννόηση μαζί μας.

**Προϊόν:** Σύστημα καθαρισμού υψηλής πίεσης

**Τύπος:** 1.180-xxx

**Σχετικές οδηγίες των Ε.Κ.**

2006/42/ΕΚ (+2009/127/ΕΚ)

2004/108/ΕΚ

2000/14/ΕΚ

**Εφαρμοσθέντα εναρμονισμένα πρότυπα**

EN 55014-1: 2006 + A1: 2009

EN 55014-2: 1997 + A2: 2008

EN 60335-1

EN 60335-2-79

EN 61000-3-2: 2006 + A2: 2009

EN 61000-3-3: 2008

EN 62233: 2008

**Εφαρμοσθείσα διαδικασία συμμόρφωσης**

2000/14/ΕΚ: Παράρτημα V

**στάθμη ηχητικής πίεσης dB(A)**

Μετρημένη: 90

Εγγυημένη: 93

Οι υπογράφωντες ενεργούν κατ' εντολή του και με εξουσιοδότηση της διεύθυνσης της επιχείρησης.

  
H. Jenner  
CEO

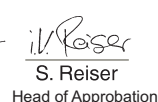
  
S. Reiser  
Head of Approval

Υπεύθυνος τεκμηρίωσης:  
S. Reiser

Alfred Karcher GmbH & Co. KG  
Alfred-Karcher-Str. 28 - 40  
71364 Winnenden (Germany)  
Τηλ.: +49 7195 14-0  
Φαξ: +49 7195 14-2212

Winnenden, 2011/10/01

## İçindekiler

Genel bilgiler . . . . .	TR	3
Güvenlik uyarıları . . . . .	TR	4
Kullanımı . . . . .	TR	5
Taşıma . . . . .	TR	9
Depolama . . . . .	TR	9
Koruma ve Bakım . . . . .	TR	9
Arızalarda yardım . . . . .	TR	10
Teknik Bilgiler . . . . .	TR	11
AB uygunluk bildirisi . . . . .	TR	11

## Genel bilgiler

### Sayın müşterimiz,



Cihazın ilk kullanımından önce bu orijinal kullanma kılavuzunu okuyun, bu kılavuza göre davranın ve daha sonra kullanım veya cihazın sonraki sahiplerine vermek için bu kılavuzu saklayın.

### Doğru bir şekilde kullanmak

Bu yüksek tazyikli temizleyiciyi sadece evinizde şu amaçlar için kullanın:

- makineleri, araçları, inşaat malzemesini, aletleri, bina cephesini, terasları, bahçe malzemeleri v.s. yüksek tazyikle temizlemek (gerektiğinde temizlik maddelerinin katkısını kullanarak).
- KÄRCHER firmasının izin verdiği aksesuar parçaları, yedek parçalar ve temizlik maddeleri de dahildir. Temizlik maddelerinin ekinde yer alan uyarıları dikkate alın.

### Kullanım kılavuzundaki semboller

#### **Tehlike**

*Ağır bedensel yaralanmalar ya da ölüme neden olan direkt bir tehlike için.*

#### **Uyarı**

*Ağır bedensel yaralanmalar ya da ölüme neden olabilecek olası tehlikeli bir durum için.*

#### **Dikkat**

*Hafif bedensel yaralanmalar ya da maddi hasarlara neden olabilecek olası tehlikeli bir durum için.*

## Cihazdaki semboller



*Yüksek basınçlı tazyikli insanlara, hayvanlara, elektrikli aletlere ve makinenin kendisine doğru tutmayın. Cihazı donmaya karşı koruyun.*

## Çevre koruma



Ambalaj malzemeleri geri dönüş-türülebilir. Ambalaj malzemelerini evinizin çöpüne atmak yerine lütfen tekrar kullanabilecekleri yerlere gönderin.



Eski cihazlarda, yeniden değerlendirme işlemine tabi tutulması gereken değerli geri dönüşüm malzemeleri bulunmaktadır. Bu nedenle eski cihazları lütfen öngörülen toplama sistemleri aracılığıyla imha edin.



Açık sulardan su alınması bazı ülkelerde yasaktır.



Temizlik maddeleriyle yapılacak çalışmalar sadece, pis su kanalizasyonuna bağlantısı olan sıvı geçirmez yüzeylerde gerçekleştirilmelidir. Temizlik maddesinin suya ve toprağa karışmasını önleyin.



Örneğin motorların yıkanması, zeminin yıkanması gibi yağ içerikli atık suyun oluştuğu temizlik çalışmaları sadece yıkama yerlerinde yağ separatörüyle yapılmalıdır.



"eco" cihaz şalteri konumu ile daha düşük su ve elektrik tüketimi (bkz. Kullanım bölümü).

### İçindekiler hakkında uyarılar (REACH)

İçindekiler hakkında ayrıntılı bilgileri bulabileceğiniz adres:

[www.kaercher.com/REACH](http://www.kaercher.com/REACH)

## Garanti

Her ülkede yetkili distribütörümüz tarafından verilmiş garanti şartları geçerlidir. Garanti süresi içinde cihazınızda oluşan muhtemel hasarları, arızanın kaynağı üretim veya malzeme hatası olduğu sürece ücretsiz olarak karşılıyoruz. Garanti hakkınızdan yararlanmanızı gerektiren bir durum olduğu zaman, ilgili faturanız ile birlikte satıcınıza veya size en yakın yetkili servisimize başvurunuz. (Adres için Bkz. Arka sayfa)

## Güvenlik uyarıları

### ⚠ Tehlike

- Fişi ve prizi kesinlikle ıslak veya nemli elle temas etmeyin.
- Şebeke bağlantı kablosu veya Örn; yüksek basınç hortumları, tel püskürtme tabancası ya da güvenlik tertibatları gibi cihazın önemli parçaları zarar görmüşse cihazı çalıştırmayın.
- Elektrik fişiyle birlikte şebeke bağlantı kablosuna her kullanımdan önce hasar kontrol yapın. Hasar görmüş şebeke bağlantı kablosunu derhal yetkili müşteri hizmetleri/elektronik teknisyeni tarafından değiştirilmesini sağlayın.
- Her kullanımdan önce yüksek basınç hortumuna hasar kontrolü yapın. Zarar görmüş yüksek basınç hortumunu hemen değiştirin.
- Patlama tehlikesi olan bölgelerde cihazın çalıştırılması yasaktır.
- Tehlikeli alanlarda (örneğin benzin istasyonu) cihazın kullanılması durumunda gerekli emniyet tedbirlerinin dikkate alınması gerekir.
- Yüksek basınçlı tazyik, düzgün kullanılmadığı zaman tehlikeli olabilir. Tazyik kişilere, hayvanlara, etkin elektrik donanımına veya cihazın kendisine doğru tutulmamalıdır.
- Yüksek basınçlı tazyiki başka yerlere veya elbise veya ayakkabıyı temizlemek için kendinize doğru tutmayın.

- Sağlığa zarar verebilecek maddeler (örn. asbest) içeren nesnelere püskürtmeyin.
- Araç lastikleri/lastik supapları, yüksek basınçlı tazyik nedeniyle zarar görebilir ve patlayabilir. Buradaki ilk belirti lastikte meydana gelen bir renklendirmedir. Hasar görmüş araç lastikleri/lastik supapları hayati tehlike taşımaktadır. Temizlik sırasında en az 30 cm tazyik mesafesi bırakın!
- Patlama tehlikesi!  
Yanıcı sıvılar püskürtmeyin. Makineye asla çözücümadde içerikli sıvılar veya inceltici asitler ve çözücümaddeler çekmeyin! Bunlar arasında Örn; benzin, tiner veya sıcak yağbulunmaktadır. Püskürtme tozu patlayıcıdır ve zehirlidir. Cihazda kullanılan malzemelere yapıştıkları için, aseton, inceltmiş asitler ve çözücü maddeler kullanmayın.

### ⚠ Uyarı

- Elektrik fişi ve bir uzatma kablosunun bağlantısı su geçirmez olmalı ve suda durmamalıdır.
- Uygun olmayan uzatma kabloları tehlikeli olabilir. Serbest zamanlarda, sadece bunun için müsaade edilmiş ve buna göre işaretlenmiş yeterli düzeyde kablo kesitine sahip uzatma kablolarını kullanın:  
1 - 10 m: 1,5 mm<sup>2</sup>; 10 - 30 m: 2,5 mm<sup>2</sup>
- Uzatma kablosunu her zaman tamamen kablo sargısından sarın.
- Yüksek basınç hortumları, armatürler ve bağlantılar cihazın güvenliği için önemlidir. Sadece üretici tarafından önerilen yüksek basınç hortumları, armatürleri ve bağlantıları kullanın.
- Bu cihazın kısıtlıfiziksel, duyuşsal veya ruhsal özelliklere sahip kişiler tarafından kullanılmasısavıncalıdır. Cihaz çocuklar veya eğitimsiz kişiler tarafından kullanılmamalıdır. Cihazla oynamalarını sağlamak için çocuklar gözetim altında tutulmalıdır. Ambalaj folyolarını çocuklardan uzak tutun, boğulma tehlikesi bulunmaktadır!

- Kullanıcı, cihazı talimatlara uygun olarak kullanmak zorundadır. Yerel kuralları dikkate almalı ve çalışma esnasında çevredeki kişilere dikkat etmelidir.
- Kapsama alanı içinde başka kişiler varken cihazı kullanmayın; bu kişilerin koruyucu elbise giymesi gereklidir.
- Geri sıçrayabilecek su veya kirden korunmak için uygun koruyucu elbise ve koruyucu gözlük takın.

### **Dikkat**

- Uzun çalışma molalarında cihazı ana şalterden / cihaz şalterinden kapatın ya da elektrik fişini çekin.
- Cihaz, 0 °C'nin altındaki sıcaklıklarda çalıştırılmamalıdır.
- Hasar oluşumunu önlemek için, boyalı üst yüzeyleri temizlikten minimum 30 cm püskürtme mesafesine uyulmalıdır.
- Cihaz çalışır durumdayken başından asla ayrılmayınız.
- Elektrik fişi veya uzatma kablosununun ezilme, hırpalanma ya da benzer şekilde zarar ya da hasar görmemesine dikkat edin. Elektrik fişini ısı, yağ ve keskin kenarlardan koruyun.
- Çalışma bölgesindeki akımla yönlendirilen tüm parçalar tazyikli suya karşı korunmuş olmalıdır.
- Cihaz, ancak IEC 60364 talimatı uyarıcan elektronik bir kurulumcu tarafından yapılması zorunlu olan bir elektrikli bağlantıyla bağlanmalıdır.
- Cihazı sadece alternatif akıma bağlayın. Gerilim, cihazın tip plaketiyle aynı olmalıdır.
- Güvenlik nedenleriyle, cihazın prensip olarak bir hatalı akım koruma şalteri (maks 30 mA) üzerinden çalıştırılmasını öneriyoruz.
- Bu cihaz, üretici tarafından gönderilen veya önerilen temizlik maddesinin kullanılması için geliştirilmiştir. Diğer temizlik maddeleri veya kimyasal maddelerin kullanılması cihazın güvenliğini olumsuz yönde etkileyebilir.

## **Güvenlik tertibatları**

### **Dikkat**

Güvenlik tertibatları kullanıcıyı korur ve değiştirilmemelidir veya herhangi bir işlem yapılmamalıdır.

### **Cihaz şalteri**

Cihaz şalteri cihazın istenmeden çalıştırılmasını önler.

### **El püskürtme tabancasının kilidi**

Kilit, el püskürtme tabancasının kolunu bloke eder ve cihazın farkında olmadan çalıştırılmasını önler.

### **Basınç şalteri taşıma valfi**

Taşma valfi, izin verilen çalışma basıncının aşılmasını önler.

El tabancasının kolu bırakılırsa bir basınç şalteri pompayı kapatır, yüksek basınçlı tazyik durdurulur. Kol çekilirse, pompa tekrar açılır.

## **Devrilme emniyetinin koşulları**

### **Dikkat**

Cihazla veya cihazdaki tüm çalışmalardan önce, kazaları ya da hasarları önlemek için devrilme emniyetinin sağlanmış olduğundan emin olun.

- Düz bir yüzeye konması durumunda cihazın devrilme emniyeti sağlanmış olur.

## **Kullanımı**

### **Teslimat kapsamı**

Cihazınızın teslimat kapsamı ambalajı üzerinde gösterilmiştir. Ambalaj açıldığında içindeki parçalarda eksiklik olup olmadığını kontrol ediniz.

Aksesuarların eksik olması durumunda ya da nakliye hasarlarında yetkili satıcınızı bilgilendirin.

### **Özel aksesuar**

Özel aksesuar, cihazınızın kullanım olanaklarını genişletir. Buna ilişkin detaylı bilgileri KÄRCHER-satıcınızdan edinebilirsiniz.



## Cihaz tanımı

Bu kullanım kılavuzunda maksimum donanım açıklanmaktadır. Modele bağlı olarak teslimat kapsamında farklar olabilir (Bkz. Ambalaj).

### Şekil Bkz. Sayfa 2

- 1 Su bağlantısının bağlantı parçası
  - 2 Emme hortumu
  - 3 Yüksek basınç hortumu
  - 4 Yüksek basınç hortumu için hızlı bağlantı
  - 5 Entegre süzgeçli su bağlantısı
  - 6 Cihaz şalteri (0/OFF – 1/ON – eco)
  - 7 Taşıma kolu, çıkartılabilir
  - 8 Aksesuar filesi
  - 9 Aksesuar saklama bölümü
  - 10 Elektrik fişiyle birlikte şebeke bağlantı kablosu
  - 11 Filtreli temizlik maddesi emme hortumu
  - 12 Tekerlekler
  - 13 El püskürtme tabancası
  - 14 El püskürtme tabancasının kilidi
  - 15 Yüksek basınç hortumunu el püskürtme tabancasından ayırma tuşu
  - 16 Kir frezeli püskürtme borusu
  - 17 Basınç ayarlı püskürtme borusu (Vario Power)
- İsteğe bağlı**
- 18 Su filtresi (Sipariş No. 4.730-059)

## Şalter konumu "eco"

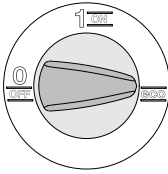

Cihazı açmak için, "1/ON" ve "eco" şalter konumu bulunmaktadır.

**Not:**"eco" şalter konumu, basınç ayarlı bir püskürtme borusunun kullanılması durumunda yaklaşık % 20 su ve elektrik tasarrufu sağlar.

## "eco" şalter konumu için önerilen uygulama alanları

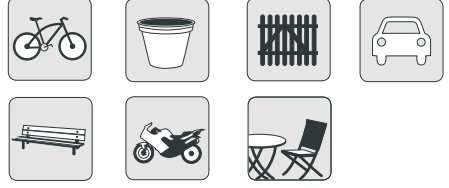

## Cihazı çalıştırmaya başlamadan önce

Cihazla birlikte gelen gevşek parçaları işleme almadan önce yerine takın.

### Tekerleklerin takılması

→ Şekil A

Tekerlekleri ekteki tapayla emniyete alın. Tapanın hizasına dikkat edin!

### Taşıma kolunun takılması

→ Şekil B

Bir direnç hissedene kadar taşıma kolunu yuvanın içine oturtun. Bir el topuyla veya yumuşak bir lastik çekiçle kısaca vurarak pozisyona getirin.

### Aksesuar filesinin yerleştirilmesi

→ Şekil C

Aksesuar filesini şekilde gösterilen kancaya asın.

### Yüksek basınç hortumunun el püskürtme tabancasına bağlanması

→ Şekil D

Duyulur şekilde kilitlenene kadar yüksek basınç hortumunu el püskürtme tabancasına sokun.

**Not:** Bağlantı nipelinin doğru hizada olmasına dikkat edin.

Yüksek basınç hortumundan çekerek bağlantının güvenli olup olmadığını kontrol edin.

### Yüksek basınç hortumunun cihaza bağlanması

→ Şekil E

Yüksek basınç hortumunu cihazdaki hızlı bağlantıya takın, duyulur şekilde kilitlenir.

**Not:** Bağlantı nipelinin doğru hizada olmasına dikkat edin.

Yüksek basınç hortumundan çekerek bağlantının güvenli olup olmadığını kontrol edin.

## Su beslemesi

### ⚠ Uyarı

Geçerli talimatlar uyarınca, içme suyu şebekesinde sistem ayırıcısı olmadan cihaz kesinlikle çalıştırılmamalıdır. EN 12729 Tip BA uyarınca KÄRCHER firmasına ait ya da alternatifi uygun bir sistem ayırıcısı kullanılmalıdır. Bir sistem ayırıcısından akan su, içilemez olarak sınıflandırılmıştır.



### Dikkat

Sistem ayırıcısını her zaman su beslemesine bağlayın, kesinlikle doğrudan cihaza bağlamayın!

### Su boru hattından su beslemesi

Su besleme işletmesinin talimatlarını dikkate alın.

Bağlantı değerleri için Bkz. Tip levhası/Teknik bilgiler.

→ Kumaşla güçlendirilmiş bir su hortumunu (teslimat kapsamının dışındadır) piyasadan temin edilen bir kavramayla birlikte kullanın. (Çap en az 1/2 inç ya da 13 mm; uzunluk en az 7,5 m).

### → Şekil 121

1 Gönderilen kavrama parçasını cihazın su girişine takın.

2 Su hortumunu kavrama parçasına takın.

→ Su hortumunu su beslemesine bağlayın.

→ Su musluğunu tamamen açın.

### Açık kaplardan su emilmesi

**Not:** İzin verilen maksimum emme yüksekliği 0,5 m'dir.

**Not:** Sudaki kirlenmeler yüksek basınç pompası ve aksesuarlara zarar verebilir. Korumak için, KÄRCHER su filtresinin (özel aksesuar, Sipariş No. 4.730-059) kullanılması önerilir.

→ Emme hortumuna su doldurun.

### → Şekil 122

Süpürme hortumunu cihazın su bağlantısına vidalayın ve su kaynağının içine (Örn; yağmur çukuru) asın.

## İşletime alma

### Dikkat

2 dakikadan daha uzun süreli kuru çalışma, yüksek basınç pompasında hasarlara neden olur. Cihaz 2 dakika içinde basınç oluşturmazsa, cihazı kapatın ve "Arızalarda yardım" bölümündeki uyarıları uygulayın.

→ Elektrik fişini prize takın.

→ Cihaz anahtarını "1/ON" konumuna getirin.

→ El tabancasının kolundaki kilidi açın.

→ Kolu çekin, cihaz çalışır.

Su kabarcıksız şekilde el püskürtme tabancasından çıkana kadar cihazı çalıştırın (en fazla 2 dakika).

→ El tabancasının kolunu bırakın.

→ Cihaz şalterini „0/OFF“ konumuna getirin.

## Çalıştırma

### Dikkat

Temizliğe başlamadan önce, yüksek basınçlı temizleyicinin düz bir zemin üzerinde güvenli bir şekilde durduğundan emin olun. Temizlik sırasında koruyucu gözlük ve koruyucu giysi kullanın.

### → Şekil 123

Püskürtme borusunu el püskürtme tabancasına takın ve 90° döndürerek sabitleyin.

→ Cihaz anahtarını "1/ON" konumuna getirin.

### ⚠ Tehlike

Yüksek basınç memesinden çıkan tazyik sonucunda el püskürtme tabancasında tepme kuvveti etkisi oluşur. Doğru duruşu sağlayın, el tabancasını ve püskürtme borusunu sıkı tutun.

→ Kolu çekin, cihaz çalışır.

**Not:** Kol tekrar bırakılırsa, cihaz tekrar kapanır. Yüksek basınç sistemde kalır.

### Basınç ayarlı püskürtme borusu (Vario Power)

En yaygın temizlik görevleri için. Çalışma basıncı, „Min“ ve „Max“ arasında kademesiz olarak ayarlanabilir.

→ El püskürtme tabancasının kolunu bırakın.

→ Püskürtme borusunu istediğiniz konuma getirin.

- "eco" şalter konumunda çalışma için uygundur.

**Uyarı:** Temizlik maddesiyle çalışmak için uygundur, çelik boruyu "Mix" konumuna döndürün.

### **Kir frezeli püskürtme borusu**

İnatçı kirler için.

#### **Dikkat**

*Araç lastikleri, cila veya ahşap gibi hassas yüzeyleri kir frezesiyle temizleyin, hasar tehlikesi.*

- Temizlik maddesi ile çalışmak için uygun değildir.
- Kir frezesi maksimum temizleme kapasitesine standart modda ulaşır.

### **Temizlik maddesi ile çalışma**

İlgili temizlik görevi için sadece KÄRCHER temizlik ve bakım maddelerini kullanın; bu maddeler cihazınızla kullanım için özel olarak geliştirilmiştir. Başka temizlik ve bakım maddelerinin kullanılması, aşınmanın hızlanmasına ve garanti yükümlülüklerinin geçersiz olmasına neden olabilir. Lütfen yetkili satıcınızdan bilgi alın ya da direkt olarak KÄRCHER'den bilgi talep edin.

#### **→ Şekil 11**

Temizlik maddesi emme hortumunu istediğiniz uzunlukta muhafazadan çekin. Temizlik maddesi emme hortumunu temizlik maddesi çözeltisi dolu bir kaba asın.

→ Basınç ayarlı püskürtme borusu (Vario Power) kullanın.

→ Püskürtme borusunu „Mix“ konumuna getirin.

**Not:** Bunun sonucunda, çalışma sırasında temizlik maddesi çözeltisi püskürtülen suya karıştırılır.

**Uyarı:** Gerekirse, yıkama fırçaları temizlik maddesiyle çalışma için de kullanılabilir.

### **Önerilen temizlik yöntemleri**

→ Temizlik maddesini ekonomik bir şekilde üst yüzeye sıkın ve etkili olmasını (kurutmayın) sağlayın.

→ Çözülen kiri yüksek basınç huzmesiyle yıkayın.

### **Çalışmaya ara verme**

- El tabancasının kolunu bırakın.
- El püskürtme tabancasının kolunu kilitleyin.
- Uzun çalışma molalarında (5 dakikanın üstünde) ek olarak cihazı kapatın "0/OFF".
- El püskürtme tabancasını el püskürtme tabancasının saklama parçasına takın.

### **Çalışmanın tamamlanması**

#### **Dikkat**

*Sistemde basınç yoksa, yüksek basınç hortumunu sadece el püskürtme tabancası ya da cihazdan ayırın.*

→ Temizlik maddesi ile çalıştıktan sonra, emme hortumunu temiz suyla dolu olan bir kaba asın, püskürtme borusu sökölümüşken cihazı yaklaşık 1 dakika boyunca çalıştırın ve yıkayın.

→ El tabancasının kolunu bırakın.

→ Cihazı kapatın "0/OFF".

→ Musluğu kapatın.

→ Mevcut basıncı sistemden azaltmak için el tabancasının kolunu bastırın.

→ Cihazı su beslemesinden ayırın.

#### **Dikkat**

*Besleme veya yüksek basınç hortumunun ayrılması sırasında, çalışmanın ardından bağlantılardan sıcak su çıkabilir.*

→ El püskürtme tabancasının kolunu kilitleyin.

→ Şebeke fişini prizden çekiniz.

## Taşıma

### Dikkat

Kazaları veya yaralanmaları önlemek için, taşıma sırasında cihazın ağırlığına dikkat edin (bkz. Teknik bilgiler).

### Elle taşıma

#### Şekil 11

- Cihazı itmek için, taşıma kolunu daha önce komple yukarı çekin; kol, duyulur şekilde yerine oturur.
- Cihazı taşıma kolundan çekin.
- Cihazı taşıma kolundan yukarı kaldırın ve taşıyın.

### Araçlarda taşıma

- Cihazı kaymaya ve devrilmeye karşı emniyete alın.

## Depolama

### Dikkat

Kazaları veya yaralanmaları önlemek için, depolama yerini seçerken cihazın ağırlığına dikkat edin (bkz. Teknik bilgiler).

### Cihazın saklanması

- Cihazı düz bir yüzeye bırakın.
- El püskürtme tabancasındaki ayırma tuşuna basın ve yüksek basınç hortumunu el püskürtme tabancasından ayırın.
- Yüksek basınç hortumunun hızlı bağlantısının gövdesini ok yönünde bastırın ve yüksek basınç hortumunu dışarı çekin.
- Şebeke bağlantı kablosu, yüksek basınç hortumu ve aksesuarı cihaza yerleştirin.

Örn. kış aylarında olduğu gibi uzun süreli depolamadan önce, bakım bölümündeki uyarılara dikkat edin.

## Antifriz koruma

### Dikkat

Cihazı ve aksesuarlarını donmaya karşı koruyun.

İçlerindeki su tamamen boşaltılmazsa, cihaz ve aksesuarları donma nedeniyle zarar görür. Hasarları önlemek için.

- Cihazdaki suyun komple boşaltılması: Yüksek basınç hortumu ve su besleme bağlı değilken cihazı çalıştırın (maksimum 1 dakika) ve yüksek basınç bağlantısından su çıkmayana kadar bekleyin. Cihazı kapatın.
- Cihazı komple aksesuarları ile birlikte donyama karşı korunmuş bir bölümde saklayın.

## Koruma ve Bakım

### ⚠ Tehlike

Bütün bakım ve temizlik çalışmalarında cihaz kapatılmalı şebeke kablosu prizden çıkartılmalıdır.

### Temizlik

Uzun saklama döneminden önce, örneğin kış aylarında:

- Filtreyi temizlik maddesi emme hortumundan çekin ve suyun altında temizleyin.
- Su bağlantısındaki süzgeci düz bir penseyle dışarı çıkartın ve suyun altında temizleyin.

### Bakım

Cihaz bakım gerektirmez.

### Yedek parçalar

Sadece orijinal KÄRCHER yedek parçaları kullanın. Bir yedek parça genel bakışını bu kullanım kılavuzunun sonunda bulabilirsiniz.

## Arızalarda yardım

Küçük arızaları aşağıdaki genel bakışın yardımıyla kendiniz giderebilirsiniz. Şüphelenen durumda, yetkili müşteri hizmetlerine başvurun.

### ⚠ **Tehlike**

*Bütün bakım ve temizlik çalışmalarında cihaz kapatılmalı şebeke kablosu prizden çıkartılmalıdır.*

*Elektrik parçalardaki onarım çalışmalarını ve diğer çalışmalar sadece yetkili müşteri hizmeti tarafından uygulanmalıdır.*

### **Cihaz çalışmıyor**

- El püskürtme tabancasının kolunu çekin, cihaz çalışır.
- Tip etiketinde belirtilen gerilimin güç kaynağındaki gerilimle aynı olup olmadığını kontrol edin.
- Şebeke bağlantı kablosuna hasar kontrolü yapın.

### **Cihaz basınca gelmiyor**

- Püskürtme borusundaki ayarı kontrol edin.
- Cihazdaki havanın boşaltılması: Yüksek basınç hortumu bağlanmadan cihazı açın ve su kabarcıksız bir şekilde yüksek basınç bağlantısından dışarı çıkana kadar (maksimum 2 dakika) bekleyin. Cihazı kapatın ve yüksek basınç hortumunu tekrar bağlayın.
- Su beslemesini kontrol edin.
- Su bağlantısındaki süzgeci düz bir penseyle dışarı çıkartın ve suyun altında temizleyin.
- Açık hazneden emme sırasında 0,5 m emme yüksekliği aşıldı.

### **Cihaz çalışmaya başlamıyor, motordan ses geliyor**

*Nedeni: Zayıf elektrik şebekesi ya da bir uzatma kablosunun kullanılması nedeniyle voltaj düşüşü.*

- Çalıştırma sırasında ilk önce el püskürtme tabancasının kolunu çekin, daha sonra cihazı "I/ON" veya "eco" konumuna getirin.

### **Güçlü basınç dalgalanmaları**

- Yüksek basınç memesinin temizlenmesi: Meme deliğindeki kirleri bir iğneyle çıkartın ve suyla öne doğru yıkayın.
- Su besleme miktarını kontrol edin.

### **Cihaz sızdırıyor**

- Cihazda az bir sızıntı olması teknik olarak normaldir. Ağır sızıntılarda yetkili müşteri hizmetini çağırın.

### **Temizlik maddesi emilmiyor**

- Basınç ayarlı püskürtme borusu (Vario Power) kullanın. Püskürtme borusunu „Mix“ konumuna getirin.
- Temizlik maddesi emme hortumundaki filtreyi temizleyin.
- Temizlik maddesi emme hortumunda bükülme yerleri olup olmadığını kontrol edin.

## Teknik Bilgiler

### Elektrik bağlantısı

Gerilim	230 V 1~50 Hz
Bağlantı gücü	1,8 kW
Şebeke sigortası (gecikmeli)	10 A
Koruma derecesi	IP X5
Koruma sınıfı	I

### Su bağlantısı

Besleme bas	0,8 MPa
Besleme sıcaklığı (maks.)	40 °C
Besleme miktar	10 l/dk
Maksimum emme yüksekliği	0,5 m

### Performans değerleri

Çalışma basıncı	11 MPa
Maksimum müsaade edilen basınç	12 MPa
Besleme miktarı, su	6,3 l/dk
Besleme miktarı, temizlik madesi	0,3 l/dk
El püskürtme tabancasının geri tepme kuvveti	15 N

### Ölçüler ve ağırlıklar

Uzunluk	285 mm
Genişlik	309 mm
Yükseklik	867 mm
Çalışmaya hazır aksesuarla birlikte ağırlık	12,4 kg

### 60335-2-79'a göre belirlenen değerler

El-kol titreşim değeri	<2,5 m/s <sup>2</sup>
Güvensizlik K	0,3 m/s <sup>2</sup>
Ses basıncı seviyesi L <sub>pA</sub>	77 dB(A)
Güvensizlik K <sub>pA</sub>	3 dB(A)
Ses basıncı seviyesi L <sub>WA</sub> +	93 dB(A)
Güvensizlik K <sub>WA</sub>	

**Teknik değişiklik yapma hakkı saklıdır!**

## AB uygunluk bildirisi

İşbu belge ile aşağıda tanımlanan makinenin konsepti ve tasarımı ve tarafımızdan piyasaya sürülen modeliyle AB yönetmeliklerinin temel teşkil eden ilgili güvenlik ve sağlık yükümlülüklerine uygun olduğunu bildiririz. Onayımız olmadan cihazda herhangi bir değişiklik yapılması durumunda bu beyan geçerliliğini yitirir.

**Ürün:** Yüksek basınç temizleyicisi

**Tip:** 1.180-xxx

**İlgili AB yönetmelikleri**

2006/42/EG (+2009/127/EG)

2004/108/EG

2000/14/EG

**Kullanılmış olan uyumlu standartlar**

EN 55014-1: 2006 + A1: 2009

EN 55014-2: 1997 + A2: 2008

EN 60335-1

EN 60335-2-79

EN 61000-3-2: 2006 + A2: 2009

EN 61000-3-3: 2008

EN 62233: 2008

**Kullanılan uyumluluk değerlendirme yöntemleri**

2000/14/EG: Ek V

**Ses şiddeti dB(A)**

Ölçülen: 90

Garanti edilen: 93

İmzası bulunanlar, işletme yönetimi adına ve işletme yönetimi tarafından verilen vekaletle dayanarak işlem yapar.

  
H. Jenner  
CEO

  
S. Reiser  
Head of Approximation

Dokümantasyon yetkilisi:

S. Reiser

Alfred Kärcher GmbH & Co. KG

Alfred-Kärcher-Str. 28 - 40

71364 Winnenden (Germany)

Tel.: +49 7195 14-0

Faks: +49 7195 14-2212

Winnenden, 2011/10/01

## Оглавление

Общие указания . . . . .	RU	3
Указания по технике безопасности . . . . .	RU	4
Управление . . . . .	RU	6
Транспортировка . . . . .	RU	10
Хранение . . . . .	RU	10
Уход и техническое обслуживание. . . . .	RU	10
Помощь в случае неполадок. . . . .	RU	11
Технические данные . . . . .	RU	12
Заявление о соответствии ЕС . . . . .	RU	12

## Общие указания

### Уважаемый покупатель!



Перед первым применением вашего прибора прочитайте эту оригинальную инструкцию по эксплуатации, после этого действуйте соответственно и сохраните ее для дальнейшего пользования или для следующего владельца.

### Применение в соответствии с назначением

Данный высоконапорный моющий аппарат предназначен только для использования в домашнем хозяйстве:

- для мойки машин, автомобилей, строений, инструментов, фасадов, террас, садовых принадлежностей и т.д. с помощью струи воды под высоким давлением (при необходимости с добавлением моющих средств).
- При этом применению подлежат принадлежности, запасные части и моющие средства, разрешенные для использования фирмой KARCHER. Указания, приложенные к моющим средствам, подлежат соблюдению.

## Символы в руководстве по эксплуатации

### **Опасность**

*Для непосредственно грозящей опасности, которая приводит к тяжелым увечьям или к смерти.*

### **Предупреждение**

*Для возможной потенциально опасной ситуации, которая может привести к тяжелым увечьям или к смерти.*

### **Внимание!**

*Для возможной потенциально опасной ситуации, которая может привести к легким травмам или повлечь материальный ущерб.*

## Символы на приборе



*Не направлять струю воды на людей, животных, включенное электрическое оборудование или на сам высоконапорный*

*моющий аппарат. Защищать прибор от мороза.*

## Защита окружающей среды



Упаковочные материалы пригодны для вторичной обработки. Поэтому не выбрасывайте упаковку вместе с домашними отходами, а сдайте ее в один из пунктов приема вторичного сырья.



Старые приборы содержат ценные перерабатываемые материалы, подлежащие передаче в пункты приемки вторичного сырья. Поэтому утилизируйте старые приборы через соответствующие системы приемки отходов.



Забор воды из общественных водоемов в некоторых странах запрещен.



Проводить работы с применением чистящего средства разрешается только на водонепроницаемых рабочих поверхностях с подсоединением к бытовой канализации. Не допускать проникновения чистящего средства в водоёмы или грунт.

 Работы по очистке, связанные с появлением сточных вод, содержащих машинное масло (например, мойка двигателей, днища автомобиля), разрешается проводить только в специальных местах, оборудованных маслоотделителем.

 Уменьшение потребления воды или электричества посредством перевода переключателя устройства в положение „есо“ (см. главу "Обслуживание").

## Инструкции по применению компонентов (REACH)

Актуальные сведения о компонентах приведены на веб-узле по следующему адресу: [www.kaercher.com/REACH](http://www.kaercher.com/REACH)

### Гарантия

В каждой стране действуют соответственно гарантийные условия, изданные уполномоченной организацией сбыта нашей продукции в данной стране. Возможные неисправности прибора в течение гарантийного срока мы устраняем бесплатно, если причина заключается в дефектах материалов или ошибках при изготовлении. В случае возникновения претензий в течение гарантийного срока просьба обращаться, имея при себе чек о покупке, в торговую организацию, продавшую вам прибор или в ближайшую уполномоченную службу сервисного обслуживания.

(Адрес указан на обороте)

## Указания по технике безопасности

### Опасность

- Не прикасаться к сетевой вилке и розетке мокрыми руками.
- Включение аппарата запрещается, если сетевой кабель или существенные компоненты аппарата, например, шланг высокого давления, ручной пистолет-распылитель или защитные устройства повреждены.
- Перед началом работы с аппаратом проверить сетевой кабель и штепсельную вилку на повреждения. Поврежденный сетевой кабель должен быть незамедлительно заменен уполномоченной службой сервисного обслуживания/специалистом-электриком.
- Перед началом работы высоконапорный шланг необходимо всегда проверять на повреждения. Поврежденный высоконапорный шланг подлежит незамедлительной замене.
- Эксплуатация прибора во взрывоопасных зонах запрещается.
- При использовании прибора в опасных зонах (например, на автозаправочных станциях) следует соблюдать соответствующие правила техники безопасности.
- Находящаяся под высоким давлением струя воды может при неправильном использовании представлять опасность. Запрещается направлять струю воды на людей, животных, включенное электрическое оборудование или на сам высоконапорный моющий аппарат.
- Не разрешается также направлять струю воды, находящуюся под высоким давлением, на других или себя для чистки одежды или обуви.
- Не чистить струей воды предметы, содержащие вещества, вредные для здоровья (например, асбест).
- Автомобильные шины/шинные вентили могут быть повреждены струей воды под давлением и лопнуть. Первым признаком этого служит изменение цвета шины. Поврежденные автомобильные шины/шинные вентили представляют опасность для жизни. Во время чистки шин необходимо выдерживать расстояние между форсункой и шиной, как минимум, 30 см!
- Опасность взрыва!  
Не распылять горючие жидкости. Всасывание аппаратом жидкостей, содержащих растворители, а также неразбавленных кислот или растворителей не допускается! К таким веществам относятся, например, бензин, растворители красок и мазут. Образующийся из таких ве-



ществе туман легко воспламеняем, взрывоопасен и ядовит. Не использовать ацетон, неразбавленные кислоты и растворители, так как они разрушают материалы, из которых изготовлен прибор.

### **⚠ Предупреждение**

- Штепсельная вилка и соединительный элемент удлинителя должны быть герметичными и не находиться в воде.
- Неподходящие удлинители могут представлять опасность. Вне помещений следует использовать только допущенные для использования и соответственно маркированные удлинители с достаточным поперечным сечением провода: 1 - 10 м: 1,5 мм<sup>2</sup>, 10 - 30 м: 2,5 мм<sup>2</sup>
- Удлинитель следует всегда полностью разматывать с катушки.
- Высоконапорные шланги, арматура и муфты имеют большое значение для безопасности прибора. В этой связи следует применять только высоконапорные шланги, арматуру и муфты, рекомендованные изготовителем прибора.
- Эти приборы не предназначены для использования людьми с ограниченными физическими, сенсорными или умственными способностями.  
Эксплуатация прибора детьми или лицами, не прошедшими инструктаж, запрещается.  
Необходимо следить за детьми, чтобы они не играли с прибором.  
Упаковочную пленку держите подальше от детей, существует опасность удушья!
- Пользователь должен использовать прибор в соответствии с назначением. Он должен учитывать местные особенности и обращать внимание при работе с прибором на других лиц, находящихся поблизости.
- Не использовать аппарат, когда в зоне действия находятся другие люди, если только они не носят защитную одежду.
- Для защиты от разлетающихся брызгов воды и грязи следует носить соответствующую защитную одежду и защитные очки.

### **Внимание!**

- Во время продолжительных перерывов в эксплуатации следует выключить прибор с помощью главного выключателя / выключателя прибора или отсоединить его от электросети.
- Не разрешается эксплуатация прибора при температуре ниже 0 °С.
- При мойке лакированных поверхностей следует выдерживать расстояние 30 см от форсунки до поверхности, чтобы избежать повреждения лакировки.
- Запрещается оставлять работающий прибор без присмотра.
- Необходимо следить за тем, чтобы сетевой шнур и удлинители не были повреждены путем переезда через них, сдавливания, растяжения и т.п. Сетевые шнуры следует защищать от воздействия жары, масла, а также от повреждения острыми краями.
- Все токопроводящие элементы в рабочей зоне должны быть защищены от струй воды.
- Прибор можно подключать только к элементу электроподключения, исполненному электромонтером в соответствии со стандартом Международной электротехнической комиссии (МЭК) IEC 60364.
- Прибор следует включать только в сеть переменного тока. Напряжение должно соответствовать указанию в заводской табличке прибора.
- Из соображений безопасности рекомендуется использовать устройство с автоматом защиты от тока утечки (макс. 30 мА).
- Данный прибор был разработан для использования моющих средств, которые поставляются или были рекомендованы изготовителем прибора. Использование других моющих средств или химикатов может негативно повлиять на безопасность прибора.

## Защитные устройства

### **Внимание!**

Защитные устройства служат для защиты пользователей. Видоизменение защитных устройств или пренебрежение ими не допускается.

### **Выключатель аппарата**

Главный выключатель препятствует произвольной работе аппарата.

### **Блокировка ручного пистолета-распылителя**

Блокировка блокирует рычаг ручного пистолета-распылителя и защищает от произвольного запуска аппарата.

### **Перепускной клапан с пневматическим реле**

Перепускной клапан предотвращает превышение допустимого рабочего давления. Если рычаг ручного пистолета-распылителя отпускается, манометрический выключатель отключает насос, подача струи воды под высоким давлением прекращается. При нажатии на рычаг насос снова включается.

## Условия для обеспечения устойчивости

### **Внимание!**

Перед выполнением любых действий с прибором или у прибора необходимо обеспечить устойчивость во избежание несчастных случаев или повреждений.

- Устойчивость прибора гарантирована только в том случае, если он установлен на ровной поверхности.

## Управление

### Комплект поставки

Комплектация прибора указана на упаковке. При распаковке прибора проверить комплектацию.

При обнаружении недостающих принадлежностей или повреждений, полученных во время транспортировки, следует уведомить торговую организацию, продавшую прибор.

### **Специальные принадлежности**

Специальные принадлежности расширяют возможности применения прибора. Более детальную информацию можно получить у торговой организации фирмы KARCHER.

### Описание прибора

В данном руководстве по эксплуатации дано описание прибора с максимальной комплектацией. Комплектация отличается в зависимости от модели (см. упаковку).

**Изображение прибора см. на стр. 2**

- 1 Соединительный элемент для подключения воды,
- 2 Всасывающий шланг
- 3 Шланг высокого давления
- 4 Быстроразъемное соединение для подключения высоконапорного шланга
- 5 Элемент для подключения водоснабжения со встроенным сетчатым фильтром
- 6 Выключатель устройства (0/OFF – 1/ON – есо)
- 7 Рукоятка, вытягивается
- 8 Сетка для принадлежностей
- 9 Место для хранения принадлежностей
- 10 Сетевой кабель со штепсельной вилкой
- 11 Всасывающий шланг моющего средства с фильтром
- 12 Колеса
- 13 Ручной пистолет-распылитель
- 14 Блокировка ручного пистолета-распылителя
- 15 Кнопка для отсоединения шланга высокого давления от ручного пистолета-распылителя
- 16 Струйная трубка с фрезой для удаления грязи
- 17 Струйная трубка с регулятором давления (Vario Power)

### **В качестве опции**

- 18 Водяной фильтр (№ для заказа 4.730-059)

## Положение выключателя „есо“

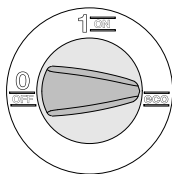

Чтобы включить устройство следует установить выключатель в положение „1/ON“ и „есо“.

**Указание:** Перевод выключателя в положение „есо“ позволяет при применении струйных трубок с регулятором давления достичь сокращения потребления воды и электроэнергии до 20 %.

## Предлагаемые области применения положения выключателя „есо“

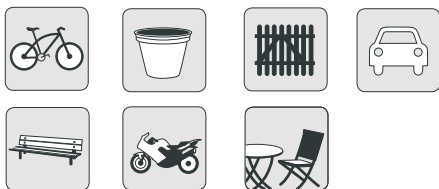

## Перед началом работы

Перед началом эксплуатации аппарата установить прилагаемые незакрепленные части.

### Установка колес

→ Рисунок **A**

Зафиксировать колеса при помощи заглушек, входящих в комплект поставки. Соблюдать правильность расположения заглушек.

### Установка рукоятки для транспортировки

→ Рисунок **B**

Установить рукоятку для транспортировки в крепление до ощутимого сопротивления. Коротким ударом подушечки у основания большого пальца или мягкого резинового молотка установить рукоятку в нужное положение.

### Установка сетки для принадлежностей

→ Рисунок **C**

Навесить сетку для принадлежностей на крючки, указанные на изображении.

## Соединение высоконапорного шланга с ручным пистолетом-распылителем

→ Рисунок **D**

Вставить шланг высокого давления в ручную пистолет-распылитель до щелчка.

**Указание:** Соблюдать правильность расположения соединительного ниппеля. Проверить надежность крепления, потянув за шланг высокого давления.

## Соединение высоконапорного шланга с устройством

→ Рисунок **E**

Зафиксировать высоконапорный шланг в быстроразъемном соединении, расположенном на устройстве, до щелчка.

**Указание:** Соблюдать правильность расположения соединительного ниппеля. Проверить надежность крепления, потянув за шланг высокого давления.

## Подача воды

### ⚠ Предупреждение

Согласно действующим предписаниям устройство запрещается эксплуатировать без системного разделителя в трубопроводе с питьевой водой. Следует использовать соответствующий системный сепаратор фирмы KARCHER или альтернативный системный сепаратор, соответствующий EN 12729 тип BA. Вода, прошедшая через системный сепаратор, считается непригодной для питья.



### Внимание!

Системный разделитель всегда подключать к системе водоснабжения, и никогда непосредственно к прибору!

### Подача воды из водопровода

Соблюдайте предписания предприятия водоснабжения.

Параметры для подключения указаны на заводской табличке и в разделе "Технические данные".

→ Используйте водяной шланг из прочного материала (в комплект поставки не входит) с обычной соединительной муфтой. (диаметр: минимум 1/2 дюйма или 13 мм; рекомендуемая длина 7,5 м).

## → Рисунок **F1**

- 1 Находящуюся в комплекте соединительную муфту подсоедините к элементу аппарата для подачи воды.
  - 2 Надеть водяной шланг на соединительную муфту.
- Подсоединить водяной шланг к водопроводу.
- Полностью откройте водопроводный кран.

### Подача воды из открытых водоемов

**Указание:** Макс. высота всасывания составляет 0,5 м.

**Указание:** Загрязнения, содержащиеся в воде, могут вызвать повреждения насоса высокого давления и принадлежностей. Для защиты рекомендуется использовать водяной фильтр KARCHER (специальные принадлежности, номер заказа 4.730-059).

→ Заполнить всасывающий шланг водой.

## → Рисунок **F2**

Привинтить всасывающий шланг к элементу подачи воды на приборе и поместить в источник воды (например, в дождевую бочку).

## Начало работы

### **Внимание!**

*Работа всухую в течение более 2 минут приводит к выходу из строя высоконапорного насоса. Если прибор в течение 2 минут не набирает давление, то его следует выключить и действовать в соответствии с указаниями, которые приводятся в главе „Помощь в случае неполадок“.*

- Вставить сетевую штепсельную вилку в розетку.
- Установить выключатель устройства в положение „1/ON“.
- Разблокировать рычаг ручного пистолета-распылителя.
- Потянуть за рычаг, аппарат включится. Оставить устройство включенным (не более, чем на 2 минуты) до тех пор, пока из высоконапорного пистолета-распылителя не начнет выходить вода без пузырьков воздуха.
- Отпустить рычаг ручного пистолета-распылителя.
- Перевести переключатель в положение "0/OFF".

## Эксплуатация

### **Внимание!**

*Перед началом мойки следует убедиться в том, что моющий прибор высокого давления устойчиво установлен на ровной поверхности. Во время мойки используйте защитные очки и защитную одежду.*

## → Рисунок **G**

Наденьте на ручной пистолет-распылитель струйную трубку и зафиксируйте ее, повернув на 90°.

→ Установить выключатель устройства в положение „1/ON“.

### **⚠ Опасность**

*Выходящая из высоконапорной форсунки струя воды вызывает отдачу ручного пистолета-распылителя. По этой причине необходимо занять устойчивую позицию, крепко держать ручной пистолет-распылитель со струйной трубкой.*

→ Потянуть за рычаг, аппарат включится.

**Указание:** Если рычаг снова освободится, аппарат снова отключится. Высокое давление сохраняется в системе.

### **Струйная трубка с регулятором давления (Vario Power)**

Трубка предназначена для самых распространенных задач по чистке. Рабочее давление регулируется бесступенчато между „Min“ и „Max“.

- Отпустить рычаг ручного пистолета-распылителя.
- Повернуть струйную трубку в желаемое положение.
- Предназначен для работы в положении выключателя „eco“.

**Указание:** При работе с подходящим моющим средством следует перевести струйную трубку в положение „Mix“.

### **Струйная трубка с фрезой для удаления грязи**

для удаления устойчивых загрязнений.

### **Внимание!**

*Не чистить автомобильные шины, лаковое покрытие или чувствительные поверхности (например, из древесины) с применением фрезы для удаления грязи. Существует опасность повреждения.*

- Не предназначена для работы с мощным средством.
- Фреза для удаления грязи достигает максимальной эффективности очистки в стандартном режиме.

### Работа с мощным средством

Для выполняемой задачи по чистке используйте исключительно чистящие средства и средства по уходу фирмы KARCHER, так как они разработаны специально для применения в вашем приборе. Применение других чистящих средств и средств по уходу может привести к ускоренному износу и потери права на гарантийное обслуживание. Подробную информацию можно узнать в специализированном месте торговли или получить непосредственно в представительстве KARCHER.

#### → Рисунок 14

Всасывающий шланг для моющего средства вытащить из корпуса на необходимую длину.

Опустить всасывающий шланг для моющего средства в резервуар с раствором моющего средства.

- Использовать струйную трубку с регулятором давления (Vario Power).
- Повернуть струйную трубку в положение „Mix“.

**Указание:** Таким образом, при эксплуатации раствор моющего средства смешивается со струей воды.

**Указание:** В случае необходимости моющие щетки также можно использовать для работы с мощным средством.

### Рекомендуемый способ мойки

- Экономно разбрызгать моющее средство по сухой поверхности и дать ему подействовать (не позволять высохнуть).
- Растворенную грязь смыть струей высокого давления.

### Перерыв в работе

- Отпустить рычаг ручного пистолета-распылителя.
- Заблокировать рычаг ручного пистолета-распылителя.
- Во время продолжительных перерывов в работе (свыше 5 минут) аппарат следует выключать „0/OFF“ (0/ВЫКЛ).
- Вставить ручной пистолет-распылитель в держатель.

### Окончание работы

#### **Внимание!**

*Высоконапорный шланг отсоединять от ручного пистолета-распылителя или прибора, когда в системе отсутствует давление.*

- При работах с мощным средством всасывающий шланг для моющего средства опустить в резервуар с чистой водой, включить аппарат, предварительно сняв струйную трубку, и дать ему поработать в течение 1 минуты.
- Отпустить рычаг ручного пистолета-распылителя.
- Выключить аппарат "0/OFF" (0/ВЫКЛ).
- закрыть водный кран.
- нажать рычаг ручного пистолета-распылителя для сброса давления в системе.
- Отделить аппарат от водоснабжения.

#### **Внимание!**

*При снятии питающего или высоконапорного шланга во время работы может образоваться утечка горячей воды в местах соединения.*

- Заблокировать рычаг ручного пистолета-распылителя.
- Отсоедините пылесос от электросети.

## Транспортировка

### **Внимание!**

Во избежание несчастных случаев или травмирования, при транспортировке необходимо принять во внимание вес прибора (см. раздел "Технические данные").

### Транспортировка вручную

#### Рисунок II

- Для перемещения прибора вначале необходимо полностью выдвинуть вверх до щелчка рукоятку для транспортировки.
- Прибор тянуть за ручку для транспортирования.
- Высоко поднять прибор за ручку и перенести.

### Транспортировка на транспортных средствах

- Зафиксировать прибор от смещения и опрокидывания.

## Хранение

### **Внимание!**

Во избежание несчастных случаев или травмирования, при выборе места хранения необходимо принять во внимание вес прибора (см. раздел "Технические данные").

### Хранение прибора

- Установить подметающую машину на ровную поверхность.
- Нажать размыкающую кнопку на ручном пистолете-распылителе и отделить высоконапорный шланг от ручного пистолета-распылителя.
- Нажать на корпус быстроразъемного соединения для высоконапорного шланга в направлении, указанном стрелкой, и вынуть высоконапорный шланг.
- Сложить сетевой кабель, шланг высокого давления и принадлежности на аппарате.

При длительном хранении, например зимой, дополнительно следует принять во внимание указания в разделе "Уход".

## Защита от замерзания

### **Внимание!**

Защищать аппарат и принадлежности от мороза.

Прибор и принадлежности могут быть повреждены морозом, если из них полностью не удалена вода. Во избежание повреждений:

- Из аппарата следует полностью удалить воду. Включить аппарат без подключенного шланга высокого давления и без присоединенного водоснабжения (максимум на 1 минуту) и подождать до тех пор, пока не прекратиться вытекание воды из шланга высокого давления. Выключите аппарат.
- Храните прибор и все принадлежности в защищенном от мороза помещении.

## Уход и техническое обслуживание

### **⚠ Опасность**

При проведении любых работ по уходу и техническому обслуживанию аппарат следует выключить, а сетевой шнур - вынуть из розетки.

### Уход

Перед длительным хранением, например, зимой:

- Снимите фильтр из всасывающего шланга для моющего средства и промойте его проточной водой,
- Выньте с помощью плоскогубцев сетевой фильтр из элемента для водоснабжения и промойте его проточной водой.

### Техническое обслуживание

Аппарат не нуждается в профилактическом обслуживании.

### Запасные части

Используйте только оригинальные запасные части фирмы KARCHER. Описание запасных частей находится в конце данной инструкции по эксплуатации.

## Помощь в случае неполадок

Небольшие неисправности можно устранить самостоятельно с помощью следующего описания.

В случае сомнения следует обращаться в уполномоченную службу сервисного обслуживания.

### **⚠ Опасность**

*При проведении любых работ по уходу и техническому обслуживанию аппарат следует выключить, а сетевой шнур - вынуть из розетки.*

*Ремонтные работы и работы с электрическими узлами могут производиться только уполномоченной службой сервисного обслуживания.*

### **Прибор не работает**

- Вытянуть рычаг ручного пистолета-распылителя, прибор включится.
- Проверьте соответствие напряжения, указанного в заводской табличке, напряжению источника электроэнергии.
- Проверить сетевой кабель на повреждение.

### **Давление в приборе не увеличивается**

- Проверить настройку струйной трубки.
- Удаление воздуха из прибора: Включить аппарат без подключенного высоконапорного шланга и подождать (не более 2 минут), пока из высоконапорного шланга не начнет выходить вода без пузырьков воздуха. Выключить прибор и заново подсоединить высоконапорный шланг.
- Проверить подачу воды.
- Выньте с помощью плоскогубцев сетевой фильтр из элемента для водоснабжения и промойте его проточной водой.
- Превышена высота всасывания 0,5 м при всасывании из открытого резервуара.

### **Прибор не включается, двигатель гудит**

*Причина: Падение напряжения из-за слабой электросети или при использовании удлинителя.*

- При выключении прежде всего вынуть рычаг ручного пистолета-распылителя, затем установить выключатель устройства в положение „I/ON“ (I/ВКЛ) или „есо“.

### **Сильные перепады давления**

- Очистить форсунку высокого давления: Иголкой удалить загрязнение из отверстия форсунки и промыть ее спереди во дой.
- Проверьте количество подаваемой воды.

### **Прибор негерметичен**

- Незначительная негерметичность аппарата обусловлена техническими особенностями. При сильной негерметичности обратитесь в авторизованную службу сервисного обслуживания.

### **Чистящее средство не всасывается**

- Использовать струйную трубку с регулятором давления (Vario Power). Повернуть струйную трубку в положение „Mix“.
- Очистить фильтр во всасывающем шланге моющего средства.
- Проверить всасывающий шланг для моющего средства на перегибы.

## Технические данные

### Электрические параметры

Напряжение	230 V 1~50 Hz
Потребляемая мощность	1,8 kW
Сетевой предохранитель (инертный)	10 A
Степень защиты	IP X5
Класс защиты	I

### Подключение водоснабжения

Давление напора (макс.)	0,8 МПа
Температура подаваемой воды (макс.)	40 °C
Количество подаваемой воды (мин.)	10 л/ мин.
Макс. высота всасывания	0,5 м

### Данные о производительности

Рабочее давление	11 МПа
Макс. допустимое давление	12 МПа
Подача, вода	6,3 л/ мин.
Подача, моющее средство	0,3 л/ мин.
Сила отдачи ручного пистолета- распылителя	15 Н

### Размеры и массы

Длина	285 мм
Ширина	309 мм
высота	867 мм
Вес, в готовности к эксплуата- ции и с принадлежностями	12,4 кг

### Значение установлено согласно стандар- ту EN 60335-2-79

Значение вибрации рука-плечо	<2,5 м/с <sup>2</sup>
Опасность К	0,3 м/с <sup>2</sup>
Уровень шума дБ <sub>а</sub>	77 дБ(А)
Опасность К <sub>РА</sub>	3 дБ(А)
Уровень мощности шума L <sub>WA</sub> + опасность К <sub>WA</sub>	93 дБ(А)

**Изготовитель оставляет за собой пра-  
во внесения технических изменений!**

## Заявление о соответствии ЕС

Настоящим мы заявляем, что нижеуказан-  
ный прибор по своей концепции и конструк-  
ции, а также в осуществленном и допущен-  
ном нами к продаже исполнении отвечает со-  
ответствующим основным требованиям по  
безопасности и здоровью согласно директи-  
вам ЕС. При внесении изменений, не согла-  
сованных с нами, данное заявление теряет  
свою силу.

**Продукт** высоконапорный мощный  
прибор

**Тип:** 1.180-xxx

### Основные директивы ЕС

2006/42/ЕС (+2009/127/ЕС)

2004/108/АÑ

2000/14/ЕС

### Примененные гармонизированные нормы

EN 55014-1: 2006 + A1: 2009

EN 55014-2: 1997 + A2: 2008

EN 60335-1

EN 60335-2-79

EN 61000-3-2: 2006 + A2: 2009

EN 61000-3-3: 2008

EN 62233: 2008

### Примененный порядок оценки соответствия

2000/14/ЕС: Приложение V

### Уровень мощности звука dB(A)

Измерено: 90

Гарантировано: 93

Нижеподписавшиеся лица действуют по по-  
ручению и по доверенности руководства  
предприятия.

  
H. Jenner  
CEO

  
S. Reiser  
Head of Approval

уполномоченный по документации:  
S. Reiser

Alfred Kaercher GmbH & Co. KG

Alfred-Kaercher-Str. 28 - 40  
71364 Winnenden (Germany)

Тел.: +49 7195 14-0

Факс: +49 7195 14-2212

Winnenden, 2011/10/01



## Tartalomjegyzék

Általános megjegyzések . . . . .	HU	3
Biztonsági tanácsok . . . . .	HU	4
Használat . . . . .	HU	5
Transport . . . . .	HU	9
Tárolás . . . . .	HU	9
Ápolás és karbantartás . . . . .	HU	9
Segítség üzemzavar esetén . . . .	HU	10
Műszaki adatok . . . . .	HU	11
EK konformitási nyilatkozat . . . .	HU	11

## Általános megjegyzések

### Tisztelt Vásárló,



A készülék első használata előtt olvassa el ezt az eredeti használati utasítást, ez alapján járjon el és tartsa meg a későbbi használatra vagy a következő tulajdonos számára.

### Rendeltetésszerű használat

A készüléket kizárólag magáncélra szabad használni a háztartásban:

- gépek, járművek, építmények, szerszámok, homlokzatok, teraszok, kertápolási eszközök stb. nagynyomású vízszugárral történő tisztítására (szükség esetén tisztítószer hozzáadásával).
- a KÄRCHER cég által engedélyezett tartozékokkal, pótalkatrészekkel és tisztítószerekkel. Tartsa be a tisztítószerekhez mellékelt utasításokat.

### Szimbólumok az üzemeltetési útmutatóban

#### **Balesetveszély**

*Azonnal fenyegető veszély, amely súlyos testi sérüléshez vagy halálhoz vezet.*

#### **Figyelem!**

*Esetlegesen veszélyes helyzet, amely súlyos testi sérüléshez vagy halálhoz vezethet.*

#### **Vigyázat**

*Esetlegesen veszélyes helyzet, amely könnyű sérüléshez vagy kárhoz vezethet.*

## Szimbólumok a készüléken



*A nagynyomású sugarat soha ne irányítsa személyek, állatok, aktív elektromos szerelvények vagy maga a készülék felé. A készüléket fagy ellen védje.*

## Környezetvédelem



A csomagolóanyagok újrahasznosíthatók. Ne dobja a csomagolóanyagokat a háztartási szemétkébe, hanem gondoskodjék azok újrahasznosításáról.



A régi készülékek értékes újrahasznosítható anyagokat tartalmaznak, amelyeket tanácsos újra felhasználni. Ezért a régi készülékeket az arra alkalmas gyűjtőrendszerek igénybevitelével ártalmatlanítsa!



A szabad vízekből való vízvétel néhány országban nem megengedett.



Tisztítószeres munkát csak szennyvízcsatornához csatlakoztatott vízzáró munkafelületen szabad végezni. A tisztítószert ne hagyja vizekbe vagy a talajba jutni.



Tisztítási munkákat, amelyeknél olajtartalmú szennyvíz keletkezik pl. motormosás, alvázmosás csak olajleválasztóval ellátott mosóhelyen szabad elvégezni.



Kevesebb víz- és áramfelhasználás a készülékkapcsoló „eco” állása által (lásd a Kezelés fejezetet).

### Megjegyzések a tartalmazott anyagokkal kapcsolatban (REACH)

Aktuális információkat a tartalmazott anyagokkal kapcsolatban a következő címen talál:

[www.kaercher.com/REACH](http://www.kaercher.com/REACH)

## Garancia

Minden országban az illetékes forgalmazón által kiadott garancia feltételek érvényesek. Az esetleges üzemzavarokat az Ön készülékén a garancia lejártáig költségmentesen elhárítjuk, amennyiben anyag- vagy gyártási hiba az oka. Garanciális esetben kérjük, forduljon a vásárlást igazoló bizonylattal kereskedőjéhez vagy a legközelebbi hivatalos szakszervizhez. (A címet lásd a hátoldalon)

## Biztonsági tanácsok

### ⚠ Balesetveszély

- Ne fogja meg nedves kézzel a hálózati csatlakozót és dugaljat.
- A készüléket ne helyezze üzembe, ha a hálózati csatlakozóvezeték vagy a készülék fontos alkatrészei, pl. magashozmósú tömlő, kézi szórópisztoly vagy biztonsági elemek meg vannak sérülve.
- Minden üzem előtt ellenőrizze, hogy nem sérült-e a hálózati dugós csatlakozóvezeték. A sérült hálózati csatlakozóvezeték azonnal cseréltesse ki felhatalmazott szervizzel/villamos szakemberrel.
- Ellenőrizze a nagynyomású tömlő épségét minden használat előtt. A sérült nagynyomású tömlőt azonnal ki kell cserélni.
- Tilos a tűzveszélyes helyiségekben történő üzemeltetés.
- A készülék veszélyes területen (pl.: benzinkúton) történő alkalmazása esetén figyelembe kell venni a megfelelő biztonsági előírásokat.
- A nagynyomású vízszugár veszélyes lehet szakszerűtlen használat esetén. A vízszugarat soha ne irányítsa személyre, állatra, működésben lévő elektromos alkatrésze vagy a készülékre magára.
- A magashozmósú vízszugarat ne irányítsa se önmagára se másokra, a ruházat vagy a lábbeli tisztítására.
- Nem szabad olyan tárgyat lelocsolni, amely egészségre káros anyagot (pl.

azbesztet) tartalmaz.

- Az autógumit/szelepet a nagynyomású sugár károsíthatja és roncsolhatja. A károsodás első jele az autógumi elszíneződése. A sérült autógumik/kerékszelepek veszélyforrást jelentenek. A tisztítás során legalább 30 cm távolságot kell betartani!
- Robbanásveszély!  
Gyúlékony folyadékot nem szabad permetezni vele.  
Soha ne szívjon fel oldószer tartalmú folyadékot vagy hígítatlan savakat és oldószereket! Ide tartozik pl. a benzin, a hígító vagy a fűtőolaj. A permetkőd nagyon gyúlékony, robbanékony és mérgező. Ne használjon acetont, hígítatlan savakat és oldószereket, mivel ezek a készülékben lévő anyagokat megtámadják.

### ⚠ Figyelem!

- A hosszabbító vezeték hálózati dugójának és csatlakozójának vízállóknak kell lenni és nem szabad vízben feküdni.
- A nem megfelelő hosszabbítóvezetékek veszélyesek lehetnek. A szabadban kizárólag az adott célra engedélyezett és megfelelő jelöléssel ellátott, megfelelő keresztmetszetű hosszabbítóvezetéseket használjon: 1 - 10 m: 1,5 mm<sup>2</sup>; 10 - 30 m: 2,5 mm<sup>2</sup>
- A hosszabbító kábelt mindig teljes hosszában le kell húzni a kábeldobról.
- A nagynyomású tömlők, szerelvények és csatlakozók fontosak a készülék biztonságos üzemeltetése szempontjából. Csak a gyártó által ajánlott nagynyomású tömlőket, szerelvényeket és csatlakozókat szabad alkalmazni.
- Ez a készülék nem alkalmas arra, hogy korlátozott fizikai, érzékelő vagy szellemi képességgel rendelkező személyek használják.  
A készüléket nem használhatják gyermekek és olyan személyek, akiket nem tanítottak be a készülék használatára. Gyerekeket felügyelni kell, annak biztosításáért, hogy a készülékkel ne játszanak. A csomagolófóliát tartsa gyermekektől távol, fulladás veszélye áll fenn!

- A felhasználónak rendeltetésszerűen kell használnia a készüléket. Figyelembe kell venni a helyi viszonyokat, és a készülékkel történő munkavégzés során ügyelni kell másokra, főként a gyerekekre.
- A készüléket ne használja, ha hatótávolságon belül más személyek is tartózkodnak, kivéve ha védőruházatot viselnek.
- A visszafröccsenő víz vagy szennyeződés elleni védelemhez viseljen alkalmas védőruházatot és védőszemüveget.

### Vigyázat

- Hosszabb üzemszünetek esetén a készülék főkapcsolóját / készülékkapcsolót ki kell kapcsolni vagy ki kell húzni a hálózati dugót.
- A készüléket ne üzemeltesse 0 °C alatti hőmérsékleten.
- A sérülések elkerüléséhez tisztítás során legalább 30 cm távolságot kell tartani a lakozott felületektől.
- A készüléket nem szabad felügyelet nélkül hagyni, amíg üzemel.
- Ügyeljen arra, hogy a hálózati vagy hosszabbító kábel ne sérülhessen meg vagy károsodhasson azáltal, hogy áthajtanak rajta, becsípődik valahová, megrántják vagy hasonló hatások érik. A hálózati kábelt védeni kell a hőtől, olajtól és kiálló élektől.
- A munkaterületen belüli összes, áramvezető alkatrésznek vizsugárral szembeni védelemmel kell rendelkeznie.
- A készülék IEC 60364-nek megfelelő elektromos csatlakoztatását villanyszerelővel kell elvégeztetni.
- A készüléket csak váltóárammal szabad üzemeltetni. A feszültségnek meg kell egyeznie a készülék típus tábláján található tápfeszültséggel.
- Biztonsági okokból alapvetően azt ajánljuk, hogy a készüléket hibaáramvédkapcsolón (max. 30 mA) keresztül üzemeltessék.
- Ezt a készüléket a gyártó által szállított vagy ajánlott tisztítószer alkalmazására fejlesztettük ki. Más tisztítószer

vagy vegyszerek használata csökkentheti a készülék biztonságosságát.

## Biztonsági berendezések

### Vigyázat

A biztonsági berendezések a felhasználó védelmét szolgálják, ezeket nem szabad módosítani vagy megkerülni.

### Készülékkapcsoló

A készülékkapcsoló megakadályozza a készülék véletlen üzemeltetését.

### Kézi szórópisztoly zárja

A zár lezárja a kézi szórópisztoly karját és megakadályozza a készülék véletlen beindítását.

### Túlfolyószelep nyomás kapcsolóval

A túlfolyószelep megakadályozza az engedélyezett munkanyomás túllépését.

Ha a kézi szórópisztoly karját elengedi, akkor a nyomáskapcsoló a szivattyút lekapcsolja, a magasnyomású sugár leáll. Ha a kart meghúzza, a szivattyú ismét bekapcsol.

## A stabilitás feltételei

### Vigyázat

A készülékkel való tevékenység vagy a készüléken történő munka esetén biztosítani kell a stabilitást, hogy a baleseteket vagy rongálódásokat elkerülje.

- A készülék stabilitása akkor biztosított, ha a sík felületen áll.

## Használat

### Szállítási tétel

A készülék szállítási terjedelme fel van tüntetve a csomagoláson. Kicsomagoláskor ellenőrizze a csomagolás tartalmát, hogy megvan-e minden alkatrész.

Hiányzó tartozék vagy szállítási sérülés esetén kérem, értesítse a kereskedőt.

### Különleges tartozékok

Az extra tartozékok további felhasználási lehetőséget biztosítanak a készülékhez.

Erre vonatkozólag részletes információkat a KÄRCHER-kereskedőknél kaphat.

## Készülék leírása

Jelen használati útmutatóban a maximális felszereltség van leírva. A szállítási terjedelem modellenként eltérő (lásd a csomagoláson).

### Ábrát lásd a 2. oldalon

- 1 Csatlakozóelem a vízcsatlakozáshoz
  - 2 Szívótömlő
  - 3 Magasnyomású tömlő
  - 4 Gyorscsatlakozó magasnyomású tömlőhöz
  - 5 Vízcsatlakozás beépített szűrővel
  - 6 Készülékkapcsoló (0/OFF – 1/ON – eco)
  - 7 Szállító markolat, kihúzható
  - 8 Tartozékháló
  - 9 A tartozékok tárolója
  - 10 Hálózati csatlakozóvezeték hálózati csatlakozóval
  - 11 Tisztítószer-szívócső szűrővel
  - 12 Kerekek
  - 13 Kézi szórópisztoly
  - 14 Kézi szórópisztoly zárja
  - 15 Gomb a magasnyomású tömlő leválasztásához a kézi szórópisztolyról
  - 16 Sugárcső szennymaróval
  - 17 Sugárcső nyomásszabályozóval (Vario Power)
- Opcionális**
- 18 Vízszűrő (megrend. szám 4.730-059)

## „eco“ kapcsolóállás

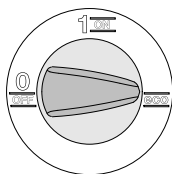

A készüléket két kapcsolóállással lehet bekapcsolni: „1/ON” és „eco”.

**Megjegyzés:** Az „eco” kapcsolóállás a sugárcső nyomásszabályozóval történő használatra esetén kb. 20% víz- és áram-megtakarítást tesz lehetővé.

## Ajánlott felhasználási területek „eco” kapcsolóállás esetén



## Üzembevétele előtt

Üzembevétele előtt szerelje fel a mellékelt különálló alkatrészeket.

### Kerekek felszerelése

→ Ábra **A**

A kerekeket a mellékelt dugóval biztosítsa. Ügyeljen a dugó állására!

### A szállítófogantyú felszerelése

→ Ábra **B**

A szállítófogantyút a befogóba helyezni, amíg ellenállás érezhető. Ökölrel vagy egy puha gumi kalapács segítségével rövid ütéssel helyre rakni.

### Tartozékháló felhelyezése

→ Ábra **C**

A tartozékhálót az ábrán látható kam-póra akasztani.

### A magasnyomású tömlő összekötése a kézi szórópisztollyal

→ Ábra **D**

Helyezze a magasnyomású tömlőt a kézi szórópisztolyba, amíg ez hallhatóan bekattan.

**Megjegyzés:** Ügyeljen a csatlakozási nipli helyes beállítására.

A biztos csatlakozást a magasnyomású tömlő meghúzásával ellenőrizni.

### A magasnyomású tömlőt kösse össze a készülékkel

→ Ábra **E**

A magasnyomású tömlőt erősen nyomja a készüléken található gyorscsatlakozóba, ez hallhatóan bekattan.

**Megjegyzés:** Ügyeljen a csatlakozási nipli helyes beállítására.

A biztos csatlakozást a magasnyomású tömlő meghúzásával ellenőrizni.

## Vízellátás

### ⚠ **Figyelem!**

Az érvényes előírások alapján a készüléket soha nem szabad rendszer-elvlasztó nélkül az ivó-víz-hálózatban üzemeltetni. Használja a KÄRCHER vállalat megfelelő rendszer-elvlasztóját vagy alternatívaként egy EN 12729 BA típusnak megfelelő rendszer-elvlasztót. Az olyan víz, amely rendszer elvlasztón átfolyt, nem minősül ihatónak.



### **Vigyázat**

A rendszer elvlasztót mindig a vízellátáshoz csatlakoztassa, soha ne közvetlenül a készülékhez!

### **Vízellátás a vízvezetékéből**

Vegye figyelembe víz-szolgáltató vállalat előírásait.

A csatlakozási értékeket lásd a típus táblán/Műszaki adatoknál.

→ Használjon megerősített anyagú víztömlőt (nem része a szállítási tételnek) kereskedelmi forgalomban kapható csatlakozóval. (Átmérő legalább 1/2 coll ill. 13 mm; hosszúság legalább 7,5 m).

→ Ábra 

- 1 Csavarozza a szállított csatlakozó alkatrészt a készülék vízcsatlakozójára.
- 2 A víztömlőt helyezze a csatlakozó alkatrészre.

→ Csatlakoztassa a víztömlőt a vízellátáshoz.

→ Teljesen nyissa ki a vízcsapot.

### **Víz kiszívása nyitott tartályokból**

**Megjegyzés:** A max. felszívási magasság 0,5 m.

**Megjegyzés:** A víz szennyeződései a magasnyomású szivattyút és a tartozékokat megromlíthatják. A védelemért a KÄRCHER vízsűrő használata (különleges tartozék, megrend. szám 4.730-059) ajánlott.

→ Töltse fel a szívócsövet vízzel.

→ Ábra 

A szívótömlőt csavarja a készülék vízcsatlakozójához, és engedje bele a vízforrásba (például esővíztartály).

## Üzembevetel

### **Vigyázat**

A 2 percnél hosszabb ideig tartó szárazmenet a magasnyomású szivattyú rongálódásához vezet. Ha a készülék 2 percn belül nem termel nyomást, kapcsolja ki a készüléket és járjon el a „Segítség üzemzavar esetén” fejezet utasításai alapján.

- Dugja be a hálózati dugót a dugaljba.
- Állítsa „1/ON”-ra a készülékkapcsolót.
- Oldja ki a kézi szórópisztoly karját.
- Húzza meg a kart, a készülék bekapcsol. Hagyja járni a készüléket (max. 2 perc), amíg a víz buborékmentesen nem jön ki a kézi szórópisztolyból.
- Engedje el a kézi szórópisztoly karját.
- Állítsa „0/OFF”-ra a készülékkapcsolót.

## Üzem

### **Vigyázat**

A tisztítás megkezdése előtt győződjön meg róla, hogy a magasnyomású tisztító sima felületen, biztosan álljon. A tisztítás alatt viseljen védőszemüveget és védőruházatot.

→ Ábra 

A sugárcsövet helyezze be a kézi szórópisztolyba és 90°-os elfordítással rögzítse.

→ Állítsa „1/ON”-ra a készülékkapcsolót.

### ⚠ **Balesetveszély**

A magasnyomású szórófejből kilépő vízszugár a pisztoly visszalökődését idézi elő. Álljon biztosan és fogja erősen a kézi szórópisztolyt és a sugárcsövet.

→ Húzza meg a kart, a készülék bekapcsol.

**Megjegyzés:** Ha a kart ismét elengedi, akkor a készülék ismét lekapcsol. A magasnyomás megmarad a rendszerben.

### **Sugárcső nyomásszabályozóval (Vario Power)**

A legáltalánosabb tisztítási feladatokhoz. A munkanyomás fokozat nélkül „Min” és „Max” között szabályozható.

- Engedje el a kézi szórópisztoly karját.
- Fordítsa a sugárcsövet a kívánt állásba.
- Az „eco” kapcsolóállású munkához alkalmas.

**Megjegyzés:** Tisztítószerrel való munkához alkalmas, az acélcövet ehhez „Mix” állásra fordítani.

### Sugárcső szennymaróval

A makacs szennyeződésekhez.

#### Vigyázat

*Járműgumikat, lakkot vagy érzékeny felületeket, mint pl. fát ne tisztítson szennymaróval, rongálódás veszélye áll fenn.*

- Nem alkalmas munkavégzésre tisztítószerrel.
- A szennymaró Standard üzemmódban éri el maximális tisztítóteljesítményét.

### Munkavégzés tisztítószerrel

Az adott tisztítási feladathoz kizárólag KÄRCHER tisztító- és ápolószereket használjon, mivel ezeket speciálisan az Ön készülékével történő használatra fejlesztették ki. Más tisztító- és ápolószerek gyorsabb kopáshoz, és a garancia érvényességének elvesztéséhez vezethetnek. Kérem, érdeklődjön a szakkereskedésben vagy kérjen tájékoztatást közvetlenül a KÄRCHER-től.

#### → Ábra

A tisztítószer szívócsövet a kívánt hosszúságban ki kell húzni a burkolatból. A tisztítószer szívócsövet lógassa be egy tisztítószeroldatot tartalmazó tartályba.

- Használja a nyomásszabályozós sugárcsövet (Vario Power).
- Állítsa a sugárcsövet a „Mix” állásba.

**Megjegyzés:** Ezáltal az üzem alatt a tisztítószeroldatot a vízszugárhoz keveri.

**Megjegyzés:** Szükség esetén a mosókeféket is lehet tisztítószeres munkához használni.

### Javasolt tisztítási módszer

- Takarékosan permetezze fel a tisztítószert a száraz felületre és hagyja hatni (ne hagyja megszáradni).
- A feloldott szennyeződést magasnyomású sugárral mossa le.

### A használat megszakítása

- Engedje el a kézi szórópisztoly karját.
- A kézi szórópisztoly karját lezárni.
- Hosszabb munkaszünetekben (5 percen túl) továbbá kapcsolja ki a készüléket „0/OFF”.
- A kézi szórópisztolyt helyezze a kézi szórópisztoly tárolójába.

### Használat befejezése

#### Vigyázat

*A magasnyomású tömlőt csak a kézi szórópisztolyról vagy a készülékről válassza le, ha nincs nyomás a rendszerben.*

- Tisztítószeres munka után a szívócsövet helyezze egy tiszta vízzel teli tartályba, kb. egy percig járassa és öblítse át a készüléket leszerelt sugárcső mellett.
- Engedje el a kézi szórópisztoly karját.
- A készüléket kikapcsolni "0/OFF" .
- Zárja el a vízcsapot.
- Nyomja a kézi szórópisztoly karját, hogy a rendszerben még meglévő nyomást kiengedje.
- Válassza le a készüléket vízellátásról.

#### Vigyázat

*A bevezető- vagy a magasnyomású tömlő leválasztásánál az üzem után forró víz léphet ki a csatlakozásokból.*

- A kézi szórópisztoly karját lezárni.
- Húzza ki a hálózati dugót.

## Transport

### Vigyázat

A készülék szállításánál a balesetek vagy sérülések elkerülése érdekében vegye figyelembe a készülék súlyát (lásd a műszaki adatokat).

### Szállítás kézzel

Ábra 

- A készülék tolasánál előbb teljesen húzza fel szállítófogantyút, hallhatóan bekattan.
- A készüléket a szállítófogantyúnál húzza.
- A készüléket a hordófogantyúnál megemelni és vinni.

### Szállítás járműben

- A készüléket elcsúszás és borulás ellen biztosítani kell.

## Tárolás

### Vigyázat

A tárolási hely kiválasztásánál, a balesetek vagy sérülések elkerülése érdekében, vegye figyelembe a készülék súlyát (lásd a műszaki adatokat).

### A készülék tárolása

- A készüléket sík területen állítsa le.
- Nyomja meg a leválasztó gombot a kézi szórópisztolyon és válassza le a magasnyomású tömlőt a kézi szórópisztolyról.
- A magasnyomású tömlő gyorscsatlakozó házát nyomja a nyíl irányába, és húzza ki a magasnyomású tömlőt.
- A hálózati csatlakozóvezetéket, a magasnyomású tömlőt és a tartozékokat tárolja a készüléken.

Hosszabb tárolás előtt, ill. tél idején vegye figyelembe az "Ápolás" fejezet utasításait is.

## Fagyás elleni védelem

### Vigyázat

A készüléket és a tartozékokat védje fagy ellen.

A fagy tönkreteszi a készüléket és a tartozékokat, ha előtte nem ürítette le a vizet. Károk elkerülése érdekében:

- A készülékből teljesen ürítse ki a vizet: A készüléket magasnyomású tömlő és vízellátás csatlakoztatása nélkül kapcsolja be (max. 1 perc) és várjon, amíg nem jön ki víz a magasnyomású csatlakozóból. A készüléket kikapcsolni.
- A készüléket az össze tartozékkal együtt fagymentes helyen tárolja.

## Ápolás és karbantartás

### Balesetveszély

Minden ápolási- és karbantartási munka megkezdése előtt kapcsolja ki a készüléket és húzza ki a hálózati csatlakozót.

### Ápolás

Hosszabb tárolás előtt, pl. télen

- Húzza le a szűrőt a tisztítószer szívócsőről és folyóvíz alatt tisztítsa meg.
- A vízcsatlakozóban található szűrőszitát húzza ki laposfogóval és tisztítsa meg folyó víz alatt.

### Karbantartás

A készülék nem igényel karbantartást.

### Alkatrészek

Kizárólag eredeti KÄRCHER alkatrészeket használjon. Ezen Gépkönyv végén található a pótalkatrészek rövid áttekintését.

## Segítség üzemzavar esetén

A kisebb meghibásodásokat a következő áttekintő táblázat segítségével Ön is megszüntetheti.

Kétség esetén kérjük, forduljon jogosult ügyfélszolgálathoz.

### **Balesetveszély**

*Minden ápolási- és karbantartási munka megkezdése előtt kapcsolja ki a készüléket és húzza ki a hálózati csatlakozót.*

*Elektromos alkatrészekben történő javításokat és munkákat csak jóváhagyott szerviz szolgálat végezhet el.*

### **A készülék nem megy**

- Húzza meg a kézi szórópisztoly karját, a készülék bekapcsol.
- Ellenőrizze, hogy a feszültség adata a típustáblán megegyezik-e az áramforrás feszültségével.
- Vizsgálja meg a hálózati csatlakozóvezetéket esetleges sérülésekre.

### **A készülék nem termel nyomást**

- Ellenőrizze a sugárcső beállítását.
- A készülék légtelenítése: Készüléket magasnyomású tömlő csatlakoztatása nélkül bekapcsolni, és várni (max. 2 percig), amíg a víz buborékmentesen jön ki a magasnyomású csatlakozásból. Kapcsolja ki a készüléket, és kösse vissza a magasnyomású tömlőt.
- Ellenőrizze a vízellátást.
- A vízcsatlakozóban található szűrőszitát húzza ki laposfogóval és tisztítsa meg folyó víz alatt.
- Nyílt tartályból történő felszívás esetén meghaladta a 0,5 m felszívási magasságot.

### **A készülék nem indul, a motor zúg**

*Ok: Feszültségesés gyenge áram hálózat vagy hosszabbító kábel használata miatt.*

- Bekapcsoláskor először a kézi szórópisztoly karját húzza meg, azután állítsa a készülékkapcsolót „I/ON” vagy „eco” állásra.

## Erős nyomásingadozások

- Magasnyomású fúvóka tisztítása: A szennyeződéseket a szórófej furatból egy tű segítségével távolítsa el és vízzel előrefelé öblítse ki.
- Ellenőrizze a vízellátás mennyiségét.

### **A készülék szivárog**

- A készülék kismértékű szivárgása műszaki okok miatt lehetséges. Erős szivárgás esetén hívja a jóváhagyott szerviz szolgálatot.

### **Nem szívja fel a tisztítószert**

- Használja a nyomásszabályozós sugárcsővet (Vario Power). Állítsa a sugárcsővet a „Mix” állásba.
- Tisztítsa ki a tisztítószert szívócső szűrőjét.
- Ellenőrizze, hogy a tisztítószert szívócső nem törik-e meg valahol.



## Műszaki adatok

### Elektromos csatlakozás

Feszültség	230 V 1~50 Hz
Csatlakozási teljesítmény	1,8 kW
Hálózati biztosító (lomha)	10 A
Védelmi fokozat	IP X5
Védelmi osztály	I

### Vízcsatlakozó

Hozzáfolyási nyomás (max.)	0,8 MPa
Hozzáfolyási hőmérséklet (max.)	40 °C
Hozzáfolyási mennyiség (min.)	10 l/perc
Max. felszívási magasság	0,5 m

### Teljesítményre vonatkozó adatok

Üzemi nyomás	11 MPa
Max. megengedett nyomás	12 MPa
Szállított mennyiség, víz	6,3 l/perc
Szállított mennyiség, tisztítószer	0,3 l/perc
A kézi szórópisztoly visszalökő erőhatása	15 N

### Méreték és súly

Hossz	285 mm
Szélesség	309 mm
Magasság	867 mm
Súly, üzemkészen a tartozékkal	12,4 kg

### Az EN 60335-2-79 szerint megállapított értékek

Kéz-kar vibrációs kibocsátási érték	<2,5 m/s <sup>2</sup> 0,3 m/s <sup>2</sup>
Bizonytalanság K	
Hangnyomás szint L <sub>pA</sub>	77 dB(A)
Bizonytalanság K <sub>pA</sub>	3 dB(A)
Hangnyomás szint L <sub>WA</sub> + bizonytalanság K <sub>WA</sub>	93 dB(A)

**A műszaki adatok módosításának jogát fenntartjuk!**

## EK konformitási nyilatkozat

Ezennel tanúsítjuk, hogy az alábbiakban megnevezett gép tervezése és építési módja alapján az általunk forgalomba hozott kivitelben megfelel az EK irányelvek vonatkozó, alapvető biztonsági és egészségügyi követelményeinek. A gép jóváhagyásunk nélkül történő módosítása esetén ez a nyilatkozat elveszti érvényességét.

**Termék:** Nagynyomású tisztító

**Típus:** 1.180-xxx

**Vonatkozó európai közösségi irányelvek:**

2006/42/EK (+2009/127/EK)

2004/108/EK

2000/14/EK

**Alkalmazott harmonizált szabványok:**

EN 55014-1: 2006 + A1: 2009

EN 55014-2: 1997 + A2: 2008

EN 60335-1

EN 60335-2-79

EN 61000-3-2: 2006 + A2: 2009

EN 61000-3-3: 2008

EN 62233: 2008

**Követett megfelelés megállapítási eljárás:**

2000/14/EK: V. függelék

**Hangteljesítményszint dB(A)**

Mért: 90

Garantált: 93

Alulírottak az ügyvezetés megbízásából és felhatalmazásával lépnek fel.

  
H. Jenner  
CEO

  
S. Reiser  
Head of Approbation

A dokumentációért felelős személy:

S. Reiser

Alfred Kärcher GmbH & Co. KG

Alfred-Kärcher-Str. 28 - 40

71364 Winnenden (Germany)

Tel.: +49 7195 14-0

Fax: +49 7195 14-2212

Winnenden, 2011/10/01

## Obsah

Obecná upozornění . . . . .	CS	3
Bezpečnostní pokyny . . . . .	CS	4
Obsluha . . . . .	CS	5
Převprava . . . . .	CS	8
Ukládání . . . . .	CS	9
Ošetřování a údržba . . . . .	CS	9
Pomoc při poruchách . . . . .	CS	9
Technické údaje . . . . .	CS	10
Prohlášení o shodě pro ES . . . . .	CS	11

## Obecná upozornění

### Vážený zákazníku,



Před prvním použitím svého zařízení si přečtěte tento původní návod k používání, řiďte se jím a uložte jej pro pozdější použití nebo pro dalšího majitele.

### Oblasti využití přístroje

Tento vysokotlaký čistič používejte výhradně v domácnosti, a sice

- k čištění strojů, vozů, budov, nářadí, fasád, teras, zahradního náčiní apod. K čištění využívejte vysokotlakého paprsku vody, dle potřeby používejte čisticí prostředky.
- Při práci s čističem používejte pouze příslušenství, náhradní díly a čisticí prostředky schválené výrobcem, tj. firmou KÄRCHER. Při používání čisticích prostředků se řiďte pokyny na nich uvedenými.

### Symbole použité v návodu k obsluze

#### **Pozor!**

*Pro bezprostředně hrozící nebezpečí, které vede k těžkým fyzickým zraněním nebo k smrti.*

#### **Upozornění**

*Pro potenciálně nebezpečnou situaci, která by mohla vést k těžkým fyzickým zraněním nebo k smrti.*

#### **Pozor**

*Pro potenciálně nebezpečnou situaci, která může vést k lehkým fyzickým zraněním nebo k věcným škodám.*

## Symbole na zařízení



*Vysokotlakým vodním paprskem se nesmí mířit na osoby, zvířata, elektrickou výstroj pod napětím ani na*

*zařízení samotné. Přístroj chraňte před mrazem.*

## Ochrana životního prostředí



Obalové materiály jsou recyklovatelné. Obal nezhazujte do domácího odpadu, nýbrž jej odevzdejte k opětovnému zužitkování.



Přístroj je vyroben z hodnotných recyklovatelných materiálů, které se dají dobře znovu využít. Likvidujte proto staré přístroje ve sběrnách k tomuto účelu určených.



Odběr vody z veřejných vodních zdrojů není v některých zemích dovoleno.



Práce s čisticím prostředkem se smí provádět pouze na nepropustných pracovních plochách s připojením ke kanalizaci. Nenechte proniknout čisticí prostředek do vodních toků nebo do země.



Čisticí práce, při kterých vzniká odpadová voda obsahující olej (např. při čištění motoru či podvozku automobilu), se smějí provádět výhradně na místech k tomu určených (myčky), disponujících odlučovačem oleje.



Nižší spotřeba vody a elektřiny při nastavení přepínače do polohy "eco" (viz kapitolu Obsluha).

### Informace o obsažených látkách (REACH)

Aktuální informace o obsažených látkách naleznete na adrese:

[www.kaercher.com/REACH](http://www.kaercher.com/REACH)

## Záruka

V každé zemi platí záruční podmínky vydané příslušnou distribuční společností. Případné poruchy zařízení odstraníme během záruční lhůty bezplatně, pokud byl jejich příčinou vadný materiál nebo výrobní závady. V případě uplatňování nároku na záruku se s dokladem o zakoupení obraťte na prodejce nebo na nejbližší oddělení služeb zákazníkům.  
(Adresy poboček najdete na zadní straně)

## Bezpečnostní pokyny

### ⚠ **Pozor!**

- *Nikdy se nedotýkejte síťového kabelu vlhkými rukama.*
- *Zařízení nikdy neuvádějte do provozu, je-li poškozeno síťové napájecí vedení nebo důležité části zařízení, např. vysokotlaká hadice, ruční stříkací pistole nebo bezpečnostní mechanismy.*
- *Před každým zahájením provozu zkontrolujte, zda síťové napájecí vedení a síťová zástrčka nejsou poškozeny. Poškozené síťové napájecí vedení dejte neprodleně vyměnit autorizovaným zákaznickým servisem / odborníkem elektrikářem.*
- *Vždy než začnete s přístrojem pracovat, zkontrolujte vysokotlakou hadici, zda není poškozená. Poškozenou hadici ihned vyměňte.*
- *Nikdy nepracujte s vysokotlakým čističem v prostorách, ve kterých hrozí nebezpečí exploze!*
- *Používáte-li přístroj v nebezpečných prostorách (např. benzinová pumpa), dodržujte bezpodmínečně příslušné bezpečnostní předpisy.*
- *Paprsek vysokého tlaku vody může být nebezpečný, je-li s ním zacházeno neodborným způsobem. Paprsek vysokého tlaku nikdy nesměřujte na osoby, zvířata, zapnutá elektrická zařízení či na samotný čistič.*

- *Vysokotlakým vodním paprskem nikdy nemířte na jiné osoby ani na sebe za účelem očištění oděvu či obuvi.*
- *Nikdy neostříkujte předměty obsahující látky životu nebezpečné (např. azbest).*
- *Pneumatikám/ventilům pneumatik hrozí poškození resp. prasknutí při ostříkávání vysokotlakým paprskem. Prvním příznakem takového poškození je zbarvení pneumatiky. Poškozené pneumatiky/ventily pneumatik jsou životu nebezpečné. Při čištění dodržujte vzdálenost paprsku vody nejméně 30 cm!*
- *Nebezpečí exploze!  
Nepoužívejte hořlavé tekutiny.  
Nikdy nenasávejte kapaliny obsahující rozpouštědla či neředěné kyseliny a rozpouštědla! Sem patří např. benzin, ředidla do barev nebo topný olej. Rozprašená mlha je vysoce vznětlivá, výbušná a jedovatá. Nepoužívejte acetón, neředěné kyseliny a rozpouštědla, neboť mohou poškodit materiál, z něhož je zařízení vyrobeno.*

### ⚠ **Upozornění**

- *Síťová zástrčka a spojka prodlužovacího vedení musejí být vodotěsné a nesmějí ležet ve vodě.*
- *Nevhodná prodlužovací vedení mohou být nebezpečná. Pod širým nebem používejte jen taková prodlužovací vedení, která jsou k tomuto účelu schválena a odpovídajícím způsobem označena a mají dostatečný průřez. 1 - 10 m: 1,5 mm<sup>2</sup>; 10 - 30 m: 2,5 mm<sup>2</sup>*
- *Prodlužovací vedení vždy kompletně odmotejte z kabelového navijáku.*
- *Kvalita vysokotlakých hadic, armatur a spojek je důležitá pro bezpečnost práce s čističem. Používejte proto pouze vysokotlaké hadice, armatury a spojky doporučené autorizovaným distributorem.*
- *Toto zařízení není určeno k tomu, aby ho používaly osoby s omezenými fyzickými, smyslovými nebo duševními schopnostmi.  
S přístrojem nesmí pracovat děti nebo osoby, které nebyly seznámeny s návodem k jeho použití.*

Na děti je třeba dohlížet, aby bylo zajištěno, že si se zařízením nebudou hrát. Balicí fólii udržujte mimo dosah dětí, hrozí nebezpečí udušení!

- Uživatel smí přístroj používat pouze k účelům, ke kterým byl přístroj vyroben. Při práci s přístrojem je uživatel povinen dbát místních specifik a brát ohled na osoby, nacházející se v blízkosti přístroje.
- Přístroj nepoužívejte, pokud se v dosahu nacházejí jiné osoby, které nemají ochranný oděv.
- Za účelem ochrany před odstříkující vodou či nečistotami noste při práci s čističem ochranný oděv a ochranné brýle.

### **Pozor**

- Při delších provozních přestávkách vypněte hlavní vypínač / spínač přístroje nebo přístroj odpojte od zdroje napětí.
- Zařízení neprovozujte při teplotách nedosahujících 0 °C.
- Při čištění lakovaných povrchových ploch dodržujte vzdálenost paprsku vysokého tlaku vody od plochy min. 30 cm, abyste zabránili poškození plochy.
- Nikdy přístroj nenechávejte bez dozoru, je-li v provozu.
- Dbejte na to, aby nedošlo k poškození síťového či prodlužovacího vedení následkem přejetí vedení, jeho skřípnutím či taháním za něj trhavým pohybem. Síťové vedení chraňte před žárem, olejem a ostrými hranami.
- Veškeré části přístroje, kterými je veden el. proud, musí být chráněny před stříkající vodou.
- Přístroj smí být zapojen jen do takového el. přívodu, který byl instalován kvalifikovaným elektrikářem v souladu s mezinárodní normou IEC 60364 o elektrické instalaci budov.
- Přístroj zapojujte pouze na střídavý proud. Napětí musí být shodné s údaji o napětí na typovém štítku přístroje.
- Z bezpečnostních důvodů zásadně doporučujeme provozovat zařízení přes ochranný spínač proti zbytkovému proudu (max. 30 mA).

- Tento přístroj byl koncipován pro použití jen takových čisticích prostředků, které jsou dodávány, resp. doporučeny autorizovaným distributorem. Použití jiných čisticích prostředků či chemikálií by mohlo mít negativní vliv na bezpečnost přístroje.

## **Bezpečnostní prvky**

### **Pozor**

Bezpečnostní mechanismy slouží na ochranu uživatele a nesmějí být měněny či obcházeny.

### **Hlavní spínač**

Vypínač na zařízení zabraňuje zařízení v nahodilému provozu.

### **Zajištění ruční stříkací pistole**

Pojistné ústrojí blokuje páčku ruční stříkací pistole a brání nahodilému spuštění zařízení.

### **Nadproudový ventil s tlakovým spínačem**

Přepadový ventil brání překročení přípustného pracovního tlaku.

Uvolněním páčky na ruční stříkací pistolí vypne tlakový spínač čerpadlo a vysokotlakový vodní paprsek se přeručí. Přitažením páčky se čerpadlo opět zapne.

## **Podmínky pro zachování stability**

### **Pozor**

Před každými činnostmi na nebo s přístrojem zajištěte stabilitu přístroje, aby bylo zabráněno poraněním nebo poškozením.

- Stabilita přístroje je zajištěna, pokud přístroj stojí na rovné ploše.

## **Obsluha**

### **Obsah zásilky**

Obsah dodávky je zobrazen na obale vašeho zařízení. Před vybalením přístroje zkontrolujte, zda je zásilka kompletní.

Pokud chybí části příslušenství nebo bylo transportem poškozeny, obraťte se na vaši prodejnu.

## Zvláštní příslušenství

Zvláštní příslušenství rozšiřuje možnosti využití vysokotlakého čističe. Bližší informace obdržíte u Vašeho obchodníka s přístroji KÄRCHER.

## Popis zařízení

V provozní příručce je popsáno maximální vybavení. V závislosti na modelu se liší obsah dodávky (viz obal).

### Obrázek viz stránka 2

- 1 Spojovací element pro přívod vody
- 2 Sací hadice
- 3 Vysokotlaká hadice
- 4 Rychlopřípojka pro vysokotlakou hadici
- 5 Vodní přípojka s integrovaným sítkem
- 6 Přepínač (0/OFF – 1/ON – eco)
- 7 Přepavní držadlo, vytažitelná
- 8 Síť z příslušenství
- 9 Uložení pro příslušenství
- 10 Síťové napájecí vedení se zástrčkou
- 11 Sací hadice na čisticí prostředek s filtrem
- 12 Kola
- 13 Ruční stříkácí pistole
- 14 Zajištění ruční stříkácí pistole
- 15 Tlačítko k oddělení vysokotlaké hadice od ruční stříkácí pistole
- 16 Vysokotlaká trubka s frézou na nečistoty
- 17 Používejte ocelovou trubku s regulací tlaku (Vario Power)

### Dodatečná výbava

- 18 Vodní filtr (objednací č. 4.730-059)

## Poloha přepínače "eco"

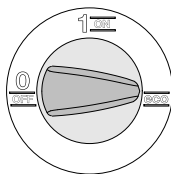

Pokud chcete zapnout přístroj, můžete přepnout přepínač do polohy „1/ON“ a „eco“.

**Upozornění:** Poloha přepínače "eco" umožňuje díky používání proudnice s regulací tlaku cca. 20 % úsporu spotřeby vody a elektřiny.

## Doporučené oblasti použití pro polohu přepínače "eco"

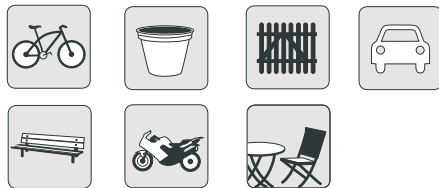

## Před uvedením do provozu

Před uvedením do provozu namontujte díly volně přiložené k zařízení.

### Montáž koleček

→ ilustrace **A**

Zajistěte kola pomocí přiložených zátek. Dbejte na směr umístění zátky!

### Montáž přepravní rukojeti

→ ilustrace **B**

Přepravní rukojeť nasadíte do úchytu až na doraz. Pěstí nebo měkkým gumovým kladívkem upravte polohu rukojeti.

### Uchycení sítě

→ ilustrace **C**

Síť zahákněte do háčků znázorněných na obrázku.

### Vysokotlakou hadici připojte k ruční stříkácí pistoli

→ ilustrace **D**

Zasuňte vysokotlakou hadici do ruční stříkácí pistole tak, aby slyšitelně zaskočila.

**Upozornění:** Dbejte na správné seřízení připojovací matice.

Prověřte bezpečné spojení tahem za vysokotlakou hadici.

### Vysokotlakou hadici spojte s přístrojem

→ ilustrace **E**

Vysokotlakou hadici pevně zasuňte do rychlospojky, uslyšíte přítom, jak zaskočí.

**Upozornění:** Dbejte na správné seřízení připojovací matice.

Prověřte bezpečné spojení tahem za vysokotlakou hadici.

## Přívod vody

### ⚠ Upozornění

Podle platných předpisů nesmí být zařízení nikdy provozováno na vodovodní síti bez systémového oddělovače. Jedná se o vhodný systémový oddělovač firmy KÄRCHER nebo alternativně systémový oddělovač odpovídající normě EN 12729 typ BA. Voda, která protekla systémovým děličem, je hodnocena jako nikoliv pitná.



### Pozor

Systémový oddělovač připojujte vždy k přívodu vody nikoliv k přístroji!

### Zásobování vodou z přívodu vody

Dbejte pokynů příslušné místní organizace zajišťující zásobování vodou.

Hodnoty připojení viz typový štítek, resp. Technické údaje.

→ Používejte vodní hadici vyztuženou tkaninou (není součástí dodávky) vybavenou obvyklou spojkou. (Průměr alespoň 1/2 palce popř. 13 mm; délka alespoň 7,5 m).

→ Ilustrace **F1**

- 1 Spojku, která je součástí dodávky, našroubujte na vodní přípojku zařízení.
  - 2 Na spojovací kus nasadte vodní hadici.
- Vodní hadici připojte k vodovodní síti.  
→ Zcela otevřete vodovodní kohoutek.

### Nasávání vody z otevřených nádrží

**Upozornění:** Max. výška nasávání je 0,5 m.

**Upozornění:** Nečistoty ve vodě mohou poškodit vysokotlaké čerpadlo a příslušenství. Na ochranu před nimi se doporučuje používat vodní filtr KÄRCHER (zvláštní příslušenství, obj. číslo 4.730-059).

→ Naplňte sací hadici vodou.

→ Ilustrace **F2**

Sací hadici našroubujte na vodní přípojku přístroje a zavěste do vodního zdroje (např. kádě na dešťovou vodu).

## Uvedení do provozu

### Pozor

Běh na prázdnou po dobu delší než 2 minuty vede k poškození vysokotlakého čerpadla. Pokud přístroj nevytvoří tlak během 2 minut, vypněte jej a postupujte podle pokynů v kapitole „Nápověda při poruchách“.

- Zapojte síťovou zástrčku do zásuvky.
- Hlavní spínač nastavte na „1/ON“.
- Odjistěte páčku na stříkací pistolí.
- Zatáhněte za páčku, zařízení se zapne. Nechte běžet přístroj tak dlouho (max. 2 minuty), až s ruční stříkací pistolí vychází voda bez bublinek.
- Uvolněte stisk páčky na stříkací pistolí.
- Hlavní spínač nastavte na „0/OFF“ (0/VYP).

## Provoz

### Pozor

Před začátkem čištění zajistěte, aby stál vysokotlaký čistič bezpečně na rovném podkladu. Při čištění použijte ochranné brýle a ochranný oděv.

→ ilustrace **G**

Stříkací trubku nasadte na stříkací pistolí a otočením o 90° ji zajistěte.

→ Hlavní spínač nastavte na „1/ON“.

### ⚠ Pozor!

Vodní paprsek, vycházející z vysokotlaké trysky, působí na stříkací pistolí reaktivní silou. Zaujměte bezpečný postoj a pevně držte ruční stříkací pistolí a stříkací trubku.

→ Zatáhněte za páčku, zařízení se zapne.

**Upozornění:** Jestliže se páčka znovu uvolní, zařízení se znovu vypne. Vysoký tlak zůstává v systému zachován.

### Používejte ocelovou trubku s regulací tlaku (Vario Power).

Pro obvyklé čištění. Pracovní tlak lze nastavit stupňovitě mezi „Min“ a „Max“.

- Uvolněte stisk páčky na stříkací pistolí.
- Nastavte ocelovou trubku do požadované polohy.
- Vhodné pro práci, kdy je spínač v poloze "eco".

**Upozornění:** Vhodné na práci s čisticími prostředky, rozprašovací trubku nastavte do polohy „Mix“.

### **Vysokotlaká trubka s frézou na nečistoty**

Pro těžká znečištění.

#### **Pozor**

*Nečistěte pneumatiky, lak nebo citlivé povrchy jako dřevo pomocí frézy na nečistoty, hrozí poškození.*

- Nehodí se pro práci s čisticími prostředky.
- Fréza na nečistoty dosahuje nejlepších čisticích výsledků v režimu Standard.

### **Práce s čisticím prostředkem**

Při realizaci chystané čisticí úlohy používejte výhradně čisticí a ošetřovací prostředky firmy KÄRCHER, neboť byly vyvinuty speciálně k použití s Vaším zařízením. Použití jiných čisticích a ošetřovacích prostředků může vést k rychlému opotřebení a zániku záručních nároků. Dejte si poradit ve specializovaném obchodě nebo si vyžádejte informace přímo u firmy KÄRCHER.

#### → ilustrace

Vytáhněte sací hadici na čisticí prostředek v požadované délce z pouzdra. Zavěste hadici na čisticí prostředek do nádoby s roztokem čisticího prostředku.

- Používejte ocelovou trubku s regulací tlaku (Vario Power).
- Stříkáci trubku natočte do polohy „Mix“.

**Upozornění:** Tímto způsobem se roztok čisticího prostředku za provozu přimíchává k vodnímu paprsku.

**Upozornění:** Je-li potřeba, je možné při práci s čisticím prostředkem použít také mycí kartáče.

#### **Doporučovaná metoda čištění**

- Čisticí prostředek úsporně nastříkejte na suchý povrch a nechte působit (ne však zaschnout).
- Uvolněnou nečistotu opláchněte paprskem vysokého tlaku.

### **Přerušení provozu**

- Uvolněte stisk páčky na stříkáci pistolí.
- Zajistěte páčku stříkáci pistole.
- Při delších přestávkách v práci (přes 5 minut) přístroj ještě vypněte vypínačem „0/OFF“.
- Ruční stříkáci pistolí zasuňte do uložení pro ruční stříkáci pistolí.

### **Ukončení provozu**

#### **Pozor**

*Když v systému není tlak, oddělte vysokotlakou hadici jen od ruční stříkáci pistole nebo zařízení.*

- Po práci s čisticími prostředky zavěste sací hadici do nádoby s čistou vodou, zapněte zařízení na cca 1 minutu s odmontovanou stříkáci trubkou a propláchněte je dočista.
- Uvolněte stisk páčky na stříkáci pistolí.
- Zařízení vypněte „0/OFF“.
- Zavřete vodovodní kohoutek.
- Stiskněte páčku na stříkáci pistolí za účelem odstranění zbylého tlaku ze systému.
- Odpojte zařízení od přívodu vody.

#### **Pozor**

*Při oddělování přívodní nebo vysokotlaké hadice může po provozu z přípojek vytékat horká voda.*

- Zajistěte páčku stříkáci pistole.
- Vytáhněte zástrčku ze sítě.

### **Přeprava**

#### **Pozor**

*Aby bylo zabráněno poraněním nebo nehodám při přepravě, berte ohled na hmotnost přístroje (viz. technické údaje).*

### **Ruční přeprava**

ilustrace 

- Před tlačení přístroje nejprve zcela vytáhněte přepravní rukojeť nahoru, uslyšíte jak zaskočí.
- Přístroj tahejte za přepravní úchyt.
- Zařízení zvedněte za držadlo a přenesete je.

## Přeprava ve vozidle

- Zajistěte přístroj proti sklouznutí a převrácení.

## Ukládání

### Pozor

*Aby bylo zabráněno poraněním nebo neohodám, zohledněte při výběru místa uskladnění hmotnost přístroje (viz. technické údaje).*

## Uložení přístroje

- Přístroj odstavte na rovné ploše.
- Stiskněte tlačítko pro odpojení na ruční stříkáci pistolí a odpojte vysokotlakou hadici od ruční stříkáci pistolí.
- Kryt rychlopřípojky pro vysokotlakou hadici tlačte ve směru šipky a vysokotlakou hadici vytáhněte.
- Síťové napájecí vedení, vysokotlakou hadici a příslušenství uložte na zařízení. Před dlouhodobým uskladněním, např. v zimě navíc dodržujte pokyny v kapitole Péče.

## Ochrana proti zamrznutí

### Pozor

*Zařízení a příslušenství chraňte před mrazem.*

Není-li ze zařízení a příslušenství beze zbytku vypuštěna voda, mrazí zařízení a příslušenství zničí. Jak předcházet škodám

- Ze zařízení vypusťte veškerou vodu: zařízení zapněte bez připojené vysokotlaké hadice a bez připojeného přívodu vody (na max. 1 minutu) a počkejte, dokud z vysokotlakého přípoje nepřestane vytékat voda. Zařízení vypněte.
- Zařízení s úplným příslušenstvím ukládejte na místo chráněné před mrazem.

## Ošetřování a údržba

### ⚠ Pozor!

*Než začnete provádět jakoukoliv péči nebo údržbu, zařízení vypněte a vytáhněte zástrčku ze sítě.*

## Péče

Před uskladněním na delší dobu, např. na zimu:

- Sejměte filtr ze sací hadice na čisticí prostředky a opláchněte jej pod tekoucí vodou.
- Síto ve vodní přípojce vyjměte plochými kleštěmi a vyčistěte je pod tekoucí vodou.

## Údržba

Zařízení je bezúdržbové.

## Náhradní díly

Používejte výhradně originální náhradní díly firmy KÄRCHER. Přehled náhradních dílů najdete na konci tohoto provozního návodu.

## Pomoc při poruchách

Drobné poruchy můžete odstranit sami s pomocí následujících údajů.

V případě nejistoty se laskavě obraťte na autorizovaný zákaznický servis.

### ⚠ Pozor!

*Než začnete provádět jakoukoliv péči nebo údržbu, zařízení vypněte a vytáhněte zástrčku ze sítě.*

*Veškeré opravářské práce na elektrických částech přístroje smí provádět pouze autorizovaný zákaznický servis firmy Kärcher.*

### Přístroj neběží

- Zatáhněte za páčku stříkáci pistolí, zařízení se zapne.
- Zkontrolujte, zda napětí uvedené na typovém štítku přístroje souhlasí s napětím zdroje elektrického proudu.
- Zkontrolujte, zda není síťové napájecí vedení poškozeno.

### Zařízení nelze natlakovat

- Zkontrolujte nastavení stříkáci trubky.
- Zařízení odvzdušněte: Zařízení zapněte bez připojené vysokotlaké hadice a čekejte (max. 2 minuty), dokud z vysokotlaké přípojky nezačne vystupovat voda bez bublin. Zařízení vypněte a znovu připojte vysokotlakou hadici.



- Zkontrolujte přívod vody.
- Síto ve vodní přípojce vyjměte plochými kleštěmi a vyčistěte je pod tekoucí vodou.
- Sací výška 0,5 m překročena při sání z otevřené nádrže.

#### Zařízení se nerozbíhá, motor hučí

*Příčina: Pokles napětí v důsledku slabé rozvodné sítě nebo při použití prodlužovacího kabelu.*

- Při zapínání nejprve přitáhněte páčku ruční stříkací pistole a teprve poté přepněte vypínač zařízení na "I/ON" nebo "eco".

#### Silné kolísání tlaku

- Vyčistěte vysokotlakou trysku: Odstraňte jehlou nečistoty z otvoru trysky a zpředu ji propláchněte vodou.
- Zkontrolujte množství přiváděné vody.

#### Zařízení je netěsné

- Mírná netěsnost zařízení je podmíněna technicky. Při značné netěsnosti je třeba řešením pověřit autorizovaný zákaznický servis.

#### Čistící prostředek není nasáván

- Používejte ocelovou trubku s regulací tlaku (Vario Power). Stříkací trubku natočte do polohy „Mix“.
- Filtr očistěte na sací hadici čistícího prostředku.
- Zkontrolujte, zda na sací hadici nejsou zlomy.

## Technické údaje

### Elektrické připojení

Napětí	230 V 1~50 Hz
Příkon	1,8 kW
Síťová pojistka (pomalá)	10 A
Stupeň krytí	IP X5
Třída krytí	I

### Přívod vody

Přívodní tlak (max.)	0,8 MPa
Teplota přívodu (max.)	40 °C
Přiváděné množství (min.)	10 l/min
Max. sací výška	0,5 m

### Výkonnostní parametry

Pracovní tlak	11 MPa
Max. přípustný tlak	12 MPa
Čerpané množství vody	6,3 l/min
Množství naplněného čistícího prostředku	0,3 l/min
Síla zpětného nárazu vysokotlaké pistole	15 N

### Rozměry a hmotnost

Délka	285 mm
Šířka	309 mm
Výška	867 mm
Hmotnost přístroje připraveného k provozu s příslušenstvím	12,4 kg

### Zjištěné hodnoty dle EN 60335-2-79

Hodnota vibrace ruka-paže	<2,5 m/s <sup>2</sup>
Kolísavost K	0,3 m/s <sup>2</sup>
Hladina akustického tlaku L <sub>pA</sub>	77 dB(A)
Kolísavost K <sub>pA</sub>	3 dB(A)
Hladina akustického výkonu L <sub>WA</sub> + Kolísavost K <sub>WA</sub>	93 dB(A)

**Technické změny vyhrazeny.**

## Prohlášení o shodě pro ES

Tímto prohlašujeme, že níže označené stroje odpovídají jejich základní koncepcí a konstrukčním provedením, stejně jako námi do provozu uvedenými konkrétními provedeními, příslušným zásadním požadavkům o bezpečnosti a ochraně zdraví směrnic ES. Při jakýchkoli na stroji provedených změnách, které nebyly námi odsouhlaseny, pozbývá toto prohlášení svou platnost.

**Výrobek:** Vysokotlaký čistič

**Typ:** 1.180-xxx

**Příslušné směrnice ES:**

2006/42/ES (+2009/127/ES)

2004/108/ES

2000/14/ES

**Použité harmonizační normy**

EN 55014–1: 2006 + A1: 2009

EN 55014–2: 1997 + A2: 2008

EN 60335–1

EN 60335–2–79

EN 61000–3–2: 2006 + A2: 2009

EN 61000–3–3: 2008

EN 62233: 2008

**Použitý postup posuzování shody:**

2000/14/ES: Příloha V

**Hladinu akustického dB(A)**

Namerenou: 90

Garantovanou: 93

Podepsaní jednájí v pověření a s plnou mocí jednatelství



H. Jenner

CEO



S. Reiser

Head of Approbation

Osoba zplnomocněná sestavením dokumentace:

S. Reiser

Alfred Kärcher GmbH & Co. KG

Alfred-Kärcher-Str. 28 - 40

71364 Winnenden (Germany)

Tel.: +49 7195 14-0

Fax: +49 7195 14-2212

Winnenden, 2011/10/01

## Vsebinsko kazalo

Splošna navodila . . . . .	SL	3
Varnostna navodila . . . . .	SL	4
Uporaba . . . . .	SL	5
Transport . . . . .	SL	8
Skladiščenje . . . . .	SL	8
Nega in vzdrževanje . . . . .	SL	9
Pomoč pri motnjah . . . . .	SL	9
Tehnični podatki . . . . .	SL	10
ES-izjava o skladnosti . . . . .	SL	10

## Splošna navodila

### Spoštovani kupec,



Pred prvo uporabo Vaše naprave preberite to originalno navodilo za uporabo, ravnajte se po njem in shranite ga za morebitno kasnejšo uporabo ali za naslednjega lastnika.

### Namenska uporaba

Ta visokotlačni čistilec uporabljajte izključno za privatno gospodinjstvo:

- za čiščenje strojev, vozil, zgradb, orodij, fasad, teras, vrtnih naprav itn. z visokotlačnim vodnim curkom (po potrebi z dodatkom čistilnega sredstva).
- z deli pribora, nadomestnimi deli in čistilnimi sredstvi, ki jih je dovolil KÄRCHER. Upoštevajte napotke, ki so priloženi čistilnim sredstvom.

### Simboli v navodilu za uporabo

#### **Nevarnost**

*Za neposredno grozečo nevarnost, ki vodi do težkih telesnih poškodb ali smrti.*

#### **Opozorilo**

*Za možno nevarno situacijo, ki bi lahko vodila do težkih telesnih poškodb ali smrti.*

#### **Pozor**

*Za možno nevarno situacijo, ki lahko vodi do lahkih poškodb ali materialne škode.*

## Simboli na napravi



*Visokotlačnega curka ne usmerjajte v osebe, živali, aktivno električno opremo ali na samo napravo. Napravo za-*

*ščitite pred zmrzaljo.*

## Varstvo okolja



Embalažo je mogoče reciklirati. Prosimo, da embalaže ne odlagate med gospodinjski odpad, pač pa jo oddajte v ponovno predelavo.



Stare naprave vsebujejo pomembne materiale, ki so namenjeni za nadaljnjo predelavo. Zato stare naprave zavrzite s pomočjo ustreznih zbiralnih sistemov.



Odvzem vode iz javnih voda v nekaterih državah ni dovoljen.



Dela s čistili se smejo izvajati le na delovnih površinah, ki so neprepustne za tekočine, in imajo priključek na kanalizacijo za umazano vodo. Ne pustite, da čistilo prodre v vodotoke ali zemljo.



Čistilna dela, pri katerih nastajajo odpadne vode, ki vsebujejo olje, npr. pranje motorjev ali podvoza, se smejo izvajati le v pralnicah z ločevalniki olj.



Manjša poraba vode in elektrike s položajem stikala naprave „eco“ (glejte poglavje Upravljanje).

### Opozorila k sestavinam (REACH)

Aktualne informacije o sestavinah najdete na: [www.kaercher.com/REACH](http://www.kaercher.com/REACH)

## Garancija

V vsaki državi veljajo garancijski pogoji, ki jih določa naše prodajno predstavništvo. Morebitne motnje na napravi, ki so posledica materialnih ali proizvodnih napak, v času garancije brezplačno odpravljamo. V primeru uveljavljanja garancije, se z originalnim računom obrnite na prodajalca oziroma najbližji uporabniški servis. (naslov glejte na hrbtni strani)

## Varnostna navodila

### ⚠ Nevarnost

- Omrežnega vtiča in vtičnice nikoli ne prijemajte z mokrimi rokami.
- Naprave ne vklaplajte, če so poškodovani omrežni priključni vodnik ali drugi pomembni deli naprave, npr. visokotlačna gibka cev, ročna brizgalna pištola ali varnostne priprave.
- Pred vsako uporabo preverite, ali na omrežnem priključnem vodniku z omrežnim vtičem obstajajo poškodbe. Poškodovan omrežni priključni vodnik naj pooblaščen uporabniški servis/elektro strokovnjak nemudoma zamenja.
- Pred vsakim zagonom preverite gibko visokotlačno cev na poškodbe. Poškodovano visokotlačno gibko cev takoj zamenjajte.
- Prepovedano je obratovanje v področjih, kjer obstaja nevarnost eksplozij.
- Pri uporabi naprave v nevarnih področjih (npr. bencinske črpalke) je treba upoštevati ustrezne varnostne predpise.
- Visokotlačni curki so lahko pri nestrokovni uporabi nevarni. Curka nikoli ne usmerjajte na osebe, živali, aktivno električno opremo ali na sam stroj.
- Visokotlačnega curka ne usmerjajte na druge osebe ali nase, da bi očistili oblačila ali obutev.
- S paro ne škropite predmetov, ki vsebujejo zdravstveno škodljive snovi (npr. azbest).
- Pnevmatike vozil/ventili pnevmatik se lahko z visokotlačnim curkom poškodujejo in počijo. Prvi znak tega je sprememba barve pnevmatike. Poškodovanje avtomobilske pnevmatike/ventili pnevmatik so smrtno nevarni. Pri čiščenju ohranite najmanjšo oddaljenost curka od 30 cm!
- Nevarnost eksplozije!  
Ne razpršujte gorljivih tekočin. Nikoli ne vsesavajte tekočin s topli ali nerazredčenih kislin in topil! Sem spadajo npr. bencin, razredčila ali kurilno olje. Razpršeno sredstvo je visoko vne-

tljivo, eksplozivno in strupeno. Ne uporabljajte acetona, nerazredčenih kislin in topil, ker le-ti uničujejo materiale, uporabljene na napravi.

### ⚠ Opozorilo

- Omrežni vtič in vezava uporabljenega podaljševalnega kabla morata biti vodotesna in ne smeta ležati v vodi.
- Neprimerni podaljševalni kabli so lahko nevarni. Na odprtem uporabljajte le za to dovoljene in ustrezno označene podaljševalne kable z zadostnim prerezom vodnikov:  
1 - 10 m: 1,5 mm<sup>2</sup>; 10 - 30 m: 2,5 mm<sup>2</sup>
- Podaljševalni kabel vedno do konca odvijte z bobna za navijanje kabla.
- Visokotlačne gibke cevi, armature in vezave so pomembne za varnost stroja. Uporabljajte le visokotlačne gibke cevi, armature in vezave, ki jih je priporočil proizvajalec.
- Ta naprava ni namenjena uporabi oseb z omejenimi fizičnimi, senzoričnimi ali duševnimi sposobnostmi.  
S strojem ne smejo delati otroci, mladoletne ali neusposobljene osebe. Otroke je potrebno nadzorovati, da bi zagotovili, da se z napravo ne igrajo. Embalažne folije hranite proč od otrok, obstaja nevarnost zadušitve!
- Uporabnik mora stroj uporabljati v skladu z njegovim namenom. Mora upoštevati lokalne danosti in pri delu s strojem paziti na osebe v okolici.
- Naprave ne uporabljajte, če se v njenem dosegu nahajajo druge osebe, razen, če slednje nosijo zaščitna oblačila.
- Za zaščito pred brizganjem vode ali umazanije nosite primerno zaščitno obleko in zaščitne očale.

### Pozor

- Pri daljših prekinitvah obratovanja izklopite napravo na glavnem stikalu / stikalu naprave ali izvlecite omrežni vtič.
- Naprave ne uporabljajte pri temperaturah pod 0 °C.
- Pri čiščenju lakiranih površin ohranjajte oddaljenost curka od najmanj 30 cm, da se izognete poškodbam.

- *Stroja med obratovanjem nikoli ne puščajte brez nadzora.*
- *Pazite na to, da se omrežni ali podaljševalni kabel s prevoženjem, stiskanjem, vlečenjem ali podobnim ne uniči ali poškoduje. Omrežne kable zaščitite pred vročino, oljem in ostrimi robovi.*
- *Vsi deli pod napetostjo v delovnem območju morajo biti zaščiteni pred vodnim curkom.*
- *Stroj se sme priključevati samo na električni priključek, ki ga je elektroinštalar izvedel v skladu z IEC 60364.*
- *Stroj priključujte samo na izmenični tok. Napetost se mora ujemati s tipsko ploščico stroja.*
- *Iz varnostnih razlogov načeloma priporočamo, da napravo priključite preko zaščitnega tokovnega stikala (max. 30 mA).*
- *Ta stroj je razvit za uporabo čistilnih sredstev, ki jih je dostavil ali priporočil proizvajalec. Uporaba drugih čistilnih sredstev ali kemikalij lahko ovira varnost stroja.*

## Varnostne naprave

### **Pozor**

Varnostne naprave služijo za zaščito uporabnika in se jih ne sme spreminjati ali ignorirati.

### **Stikalo naprave**

Stikalo naprave preprečuje nehoteno delovanje naprave.

### **Zapah ročne brizgalne pištole**

Zapah zapira ročico ročne brizgalne pištole in preprečujejo nehoten vklop naprave.

### **Prelivni ventil s tlačnim stikalom**

Prelivni ventil preprečuje prekoračitev dovoljenega delovnega tlaka.

Če ročico na ročni brizgalni pištoli spustite, tlačno stikalo izklopi črpalko, visokotlačni curek se ustavi. Če ročico povlečete, se črpalka ponovno vklopi.

## Predpogoji za stojno varnost

### **Pozor**

*Pred vsemi aktivnostmi z ali na napravi vzpostavite stojno varnost, da preprečite nesreče ali poškodbe.*

- Stojna varnost naprave je zagotovljena, ko je naprava postavljena na ravni površini.

## Uporaba

### Dobavni obseg

Obseg dobave Vaše naprave je prikazan na embalaži. Pri jemanju stroja iz embalaže preverite popolnost vsebine.

Pri manjkajočem priboru ali transportnih škodah obvestite Vašega prodajalca.

### **Poseben pribor**

Posebni pribor razširja možnosti uporabe vašega stroja. Podrobnejše informacije o tem boste prejeli pri vašem prodajalcu KÄRCHER.

### Opis naprave

V tem navodilu za uporabo je opisana maksimalna oprema. Glede na model prihaja do razlik v obsegu dobave (glejte embalažo).

### **Sliko glejte na strani 2**

- 1 Spojni del za priključek za vodo
- 2 Gibka sesalna cev
- 3 Visokotlačna cev
- 4 Hitri priključek za visokotlačno gibko cev
- 5 Vodni priključek z vgrajenim sitom
- 6 Stikalo naprave (0/OFF – 1/ON – eco)
- 7 Transportni ročaj, izvlečna
- 8 Mreža za pribor
- 9 Shranjevalo za pribor
- 10 Omrežni priključni vodnik z omrežnim vtičem
- 11 Sesalna cev za čistilo s filtrom
- 12 Kolesa
- 13 Ročna brizgalna pištola
- 14 Zapah ročne brizgalne pištole
- 15 Tipka za ločitev visokotlačne gibke cevi od ročne brizgalne pištole
- 16 Brizgalna cev s strgalom za umazanijo
- 17 Brizgalna cev z reguliranjem tlaka (Vario Power)
- 18 Vodni filter (Naročniška št. 4.730-059)

## Položaj stikala „eco“

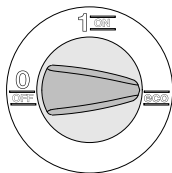

Za vklop naprave je na voljo položaj stikala „1/ON“ in „eco“.

**Opozorilo:** Položaj stikala „eco“ omogoča z uporabo brizgalne cevi z regulacijo tlaka prihranek vode in elektrike v višini približno 20 %.

### Priporočljiva področja uporabe za položaj stikala „eco“

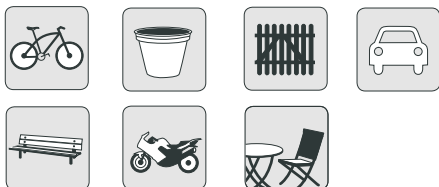

## Pred zagonom

Pred zagonom montirajte napravi prosto priložene dele.

### Montiranje koles

→ Slika

Kolesa zavarujte s priloženim čepom. Upoštevajte usmeritev čepa!

### Montiranje transportnega ročaja

→ Slika

Transportni ročaj vstavite v nosilec, dokler ne občutite upora. Z blazinicami roke ali mehkim gumijastim kladivom s kratkim udarcem namestite v položaj.

### Nameščanje mreže za pribor

→ Slika

Mrežo za pribor obesite na kljuko, prikazano na sliki.

### Spojitev visokotlačne gibke cevi z ročno brizgalno pištolo

→ Slika

Vtaknite visokotlačno gibko cev v ročno brizgalno pištolo, dokler se slišno ne zaskoči.

**Opozorilo:** Pazite na pravilno usmerjenost priključne električne napeljave. Preverite varno povezavo s potegom za visokotlačno cev.

### Povezava visokotlačne gibke cevi z napravo

→ Slika

Visokotlačno gibko cev trdno vtaknite v hitri priključek na napravi, da se slišno zaskoči.

**Opozorilo:** Pazite na pravilno usmerjenost priključne električne napeljave.

Preverite varno povezavo s potegom za visokotlačno cev.

## Oskrba z vodo

### Opozorilo

V skladu z veljavnimi predpisi aparat ne sme nikoli delovati brez ločilnika sistemov na omrežju za pitno vodo. Uporabiti je potrebno ustrezen ločilnik sistemov podjetja KÄRCHER ali alternativni ločilnik sistemov v skladu z EN 12729 Tip BA. Voda, ki je tekla skozi sistemski ločevalnik, je klasificirana kot nepitna.



### Pozor

Sistemski ločevalnik vedno priključite na oskrbo z vodo, nikoli neposredno na napravo!

### Oskrba z vodo iz vodovoda

Upoštevajte predpise vodovodnega podjetja. Priključne vrednosti glejte na tipski tablici / v tehničnih podatkih.

→ Uporabljajte s platnom ojačano vodno gibko cev (ni v obsegu dobave) z običajnim priključkom. (premer najmanj 1/2 Cole oz. 13 mm; dolžina najmanj 7,5 m).

→ Slika

1 Priložen spojni del privijte na vodni priključek naprave.

2 Gibko cev za vodo natakните na spojni del.

→ Gibko vodno cev priključite na oskrbo z vodo.

→ Vodno pipo popolnoma odprite.

## Sesanje vode iz odprtih posod

**Opozorilo:** Max. višina črpanja znaša 0,5 m.

**Opozorilo:** Nečistoče v vodi lahko poškodujejo visokotlačno črpalko in pribor. Za zaščito se priporoča uporaba KÄRCHERjevega vodnega filtra (poseben pribor, naroč št. 4.730-059).

→ Gibko sesalno cev napolnite z vodo.

→ Slika 

Gibko sesalno cev privijte na vodni priključek naprave in obesite v vodni vir (na primer sod za deževnico).

## Zagon

### Pozor

*Suhi tek v trajanju več kot 2 minuti lahko vodi do poškodb na visokotlačni črpalki. Če naprave v 2 minutah ne izgradi nobenega tlaka, napravo izklopite in postopajte v skladu z napotki v poglavju „Pomoč pri motnjah“.*

→ Omrežni vtič vtaknite v vtičnico.

→ Stikalo naprave obrnite na "1/ON".

→ Deblokirate ročico ročne brizgalne pištole.

→ Potegnite ročico, naprava se vklopi.

Pustite napravo, da teče (max. 2 minuti), dokler voda na ročni brizgalni pištoli ne izstopa brez mehurčkov.

→ Spustite ročico ročne brizgalne pištole.

→ Stikalo stroja na "0/OFF".

## Obratovanje

### Pozor

*Pred začetkom čiščenja zagotovite, da visokotlačni čistilnik stoji varno na ravni podlagi. Pri čiščenju uporabite zaščitna očala in zaščitno obleko.*

→ Slika 

Brizgalno cev vtaknite v ročno brizgalno pištolo in jo pritrдите z obračanjem za 90°.

→ Stikalo naprave obrnite na "1/ON".

### **Nevarnost**

*Zaradi izstopajočega vodnega curka iz visokotlačne šobe deluje na ročno brizgalno pištolo povratna sila. Poskrbite, da trdno stojite, ročno brizgalno pištolo in brizgalno cev trdno držite.*

→ Potegnite ročico, naprava se vklopi.

**Opozorilo:** Če se ročica ponovno spusti, se naprava ponovno izklopi. Visok tlak se v sistemu ohrani.

## Brizgalna cev z reguliranjem tlaka (Vario Power)

Za običajne čistilne naloge. Delovni tlak se lahko zvezno regulira med "Min" in "Max".

→ Spustite ročico ročne brizgalne pištole.

→ Brizgalno cev obrnite na željen položaj.

– Primerna za delo v položaju stikala „eco“.

**Opozorilo:** Primerna za delo s čistilnimi sredstvi, brizgalno cev v ta namen obrnite na položaj "Mix".

## Brizgalna cev s frezalom za umazanijo

Za trdovratno umazanijo.

### Pozor

*Avtomobilskih gum, laka ali občutljivih površin kot je les ne čistite s strgalom za umazanijo, nevarnost poškodbe.*

– Ni primerno za delo s čistilnimi sredstvi.

– Strgalo za umazanijo doseže svoj maksimalni učinek čiščenja v standardnem načinu.

## Delo s čistilnimi sredstvi

Za vsakokratno čistilno nalogo uporabljajte izključno čistilna in negovalna sredstva podjetja KÄRCHER, ker so bila le-ta razvita posebej za uporabo z Vašo napravo. Uporaba drugih čistilnih in negovalnih sredstev lahko vodi do hitrejše obrabe in ugasnitve garancijskih zahtevkov. Prosimo, da se pozanimate v specializirani trgovini ali pa zahtevate informacije neposredno pri podjetju KÄRCHER.

→ Slika 

Gibko sesalno cev za čistilno sredstvo v zeleni dolžini izvlecite iz ohišja.

Gibko sesalno cev za čistilno sredstvo obesite v posodo z raztopino čistilnega sredstva.

→ Uporabite brizgalno cev z reguliranjem tlaka (Vario Power).

→ Brizgalno cev obrnite na položaj "Mix".

**Opozorilo:** S tem se pri obratovanju raztopina čistilnega sredstva primeša vodnemu curku.

**Opozorilo:** Po potrebi se lahko uporabijo tudi pračne krtače za delo s čistilnim sredstvom.

### **Priporočljiva metoda čiščenja**

- Čistilno sredstvo varčno razpršite po suhi površini in pustite, da učinkuje (vendar se ne sme posušiti).
- Raztopljeno umazanijo splaknite z visokotlačnim curkom.

### **Prekinitev obratovanja**

- Spustite ročico ročne brizgalne pištrole.
- Zaprite ročico ročne brizgalne pištrole.
- Pri daljših delovnih premorih (več kot 5 minut) napravo dodatno izklopite „0/OFF“.
- Ročno brizgalno pištolo vtaknite v shranjevalo za ročno brizgalno pištolo.

### **Zaključek obratovanja**

#### **Pozor**

*Visokotlačno gibko cev ločite od ročne brizgalne pištrole ali naprave le, če v sistemu ni tlaka.*

- Po delu s čistilnim sredstvom obesite gibko sesalno cev v posodo s čisto vodo, napravo vklopite za približno 1 minuto z demontirano brizgalno cevjo in spirajte.
- Spustite ročico ročne brizgalne pištrole.
- Izklopite napravo "0/OFF".
- Zaprite pipo.
- Pritisnite ročico ročne brizgalne pištrole, da iz sistema izpustite še obstoječi tlak.
- Napravo očistite z oskrbe z vodo.

#### **Pozor**

*Ob ločitvi dovodne ali visokotlačne gibke cevi lahko po obratovanju iz priključkov izstopa vroča voda.*

- Zaprite ročico ročne brizgalne pištrole.
- Izvlecite omrežni vtič.

## **Transport**

#### **Pozor**

*Da preprečite nesreče ali poškodbe, pri transportu upoštevajte težo naprave (glejte tehnične podatke).*

## **Ročni transport**

#### **Slika 11**

- Za potiskanje naprave najprej potegnite transportni ročaj povsem navzgor, ročaj se slišno zaskoči.
- Napravo vlecite za transportni ročaj.
- Dvignite stroj s pomočjo nosilnega ročaja in ga nesite.

## **Transport v vozilih**

- Napravo zavarujte proti zdrsu in prevrnitvi.

## **Skladiščenje**

#### **Pozor**

*Da preprečite nesreče ali poškodbe, pri izbiri kraja shranjevanja upoštevajte težo naprave (glejte tehnične podatke).*

## **Shranjevanje naprave**

- Postavite napravo na ravno površino.
- Pritisnite ločilno na ročni brizgalni pištoli in ločite visokotlačno gibko cev od ročne brizgalne pištrole.
- Ohišje hitrega priključka za visokotlačno gibko cev pritisnite v smeri puščice in izvlecite visokotlačno gibko cev.
- Omrežni priključni kabel, visokotlačno gibko cev in pribor pospravite na napravo.

Pred daljšim shranjevanjem, npr. v času zime, dodatno upoštevajte napotke v poglavju Nega.

## **Zaščita pred zamrznitvijo**

#### **Pozor**

- Napravo in pribor zaščitite pred zmrzaljo. Če voda ni popolnoma izpraznjena, zmrzal uniči napravo in pribor. Za preprečitev škod.*
- Popolna izpraznitev vode iz naprave: Napravo vklopite brez priključene visokotlačne gibke cevi in brez priključene oskrbe z vodo (max. 1 min.) in počakajte, dokler iz visokotlačnega priključka ne izstopa več voda. Izklopite napravo.
  - Napravo s celotnim priborom shranjujte v prostoru, varnem pred zmrzaljo.



## Nega in vzdrževanje

### ⚠ **Nevarnost**

*Pred vsemi čistilnimi in vzdrževalnimi deli izklopite napravo in omrežni vtič izvlecite iz vtičnice.*

### Nega

Pred daljšim skladiščenjem, npr. pozimi:

- Filter izvlecite iz gibke sesalne cevi za čistilno sredstvo in ga očistite pod tekočo vodo.
- Sito v priključku za vodo izvlecite s ploščatimi kleščami in ga očistite pod tekočo vodo.

### Vzdrževanje

Naprave ni treba vzdrževati.

### Nadomestni deli

Uporabljajte samo originalne KÄRCHERjeve nadomestne dele. Pregled nadomestnih delov boste našli na koncu tega navodila za uporabo.

## Pomoč pri motnjah

Manjše motnje lahko odpravite sami s pomočjo naslednjega pregleda.

V primeru dvoma se obrnite pooblaščenim servisnim službi.

### ⚠ **Nevarnost**

*Pred vsemi čistilnimi in vzdrževalnimi deli izklopite napravo in omrežni vtič izvlecite iz vtičnice.*

*Popravila in posege na električnih sestavnih delih sme opravljati le pooblaščen servisna služba.*

### **Naprava ne deluje**

- Potegnite ročico ročne brizgalne pištole, naprava se vklopi.
- Preverite, ali na tipski tablici navedena napetost ustreza napetosti vira električnega toka.
- Omrežni priključni vodnik preglejte glede poškodb.

### **Naprava ne dosega zadostnega tlaka**

- Preverite nastavitve na brizgalni cevi.
- Prezračite napravo: Napravo vklopite brez priključene visokotlačne gibke cevi in počakajte (največ 2 minuti), dokler voda na visokotlačnem priključku ne izstopa brez mehurčkov. Napravo izklopite in ponovno priklopite visokotlačno cev.
- Preverite oskrbo z vodo.
- Sito v priključku za vodo izvlecite s ploščatimi kleščami in ga očistite pod tekočo vodo.
- Višina črpanja 0,5 m pri sesanju iz odprte posode prekoračena.

### **Naprava se ne zažene, motor brenči**

*Vzrok: Padeč napetosti zaradi šibkega električnega omrežja ali ob uporabi električne ga podaljška.*

- Ob vklopu najprej povlecite ročico ročne brizgalne pištole, nato stikalo naprave postavite na „I/ON“ ali „eco“.

### **Močna nihanja tlaka**

- Čiščenje visokotlačne šobe: Iz šobne izvrtine z iglo odstranite umazanijo in jo od spredaj splaknite z vodo.
- Preverite količino dotoka vode.

### **Naprava je netesna**

- Neznatna netesnost naprave je tehnično pogojena. Pri močnejši netesnosti se obrnite na pooblaščen servisno službo.

### **Čistilno sredstvo se ne vsesava**

- Uporabite brizgalno cev z reguliranjem tlaka (Vario Power). Brizgalno cev obrnite na položaj "Mix".
- Očistite filter na gibki sesalni cevi za čistilno sredstvo.
- Preverite gibko sesalno cev za čistilno sredstvo glede pregibov.

## Tehnični podatki

### Električni priključek

Napetost	230 V 1~50 Hz
Priključna moč	1,8 kW
Omrežna varovalka (inertna)	10 A
Stopnja zaščite	IP X5
Razred zaščite	I

### Vodni priključek

Pritisk dotoka (maks.)	0,8 MPa
Temperatura dotoka (maks.)	40 °C
Količina dotoka (min.)	10 l/min
Max. sesalna višina	0,5 m

### Podatki o zmogljivosti

Delovni tlak	11 MPa
Maks. dovoljeni tlak	12 MPa
Črpalna količina, voda	6,3 l/min
Črpalna količina, čistilno sredstvo	0,3 l/min
Povratna sila ročne brizgalne pištole	15 N

### Mere in teža

Dolžina	285 mm
Širina	309 mm
Višina	867 mm
Teža, pripravljeno za uporabo s priborom	12,4 kg

### Ugotovljene vrednosti v skladu z EN 60335-2-79

Vrednost vibracij dlan-roka	<2,5 m/s <sup>2</sup>
Negotovost K	0,3 m/s <sup>2</sup>
Nivo hrupa L <sub>pA</sub>	77 dB(A)
Negotovost K <sub>pA</sub>	3 dB(A)
Nivo hrupa ob obremenitvi L <sub>WA</sub> + negotovost K <sub>WA</sub>	93 dB(A)

**Pridržana pravica do tehničnih sprememb!**

## ES-izjava o skladnosti

S to izjavo potrjujemo, da spodaj omenjeni stroj zaradi svoje zasnove in načina izdelave ustreza temeljnim varnostnim in zdravstvenim zahtevam EU-standardov. Ta izjava izgubi svojo veljavnost, če kdo naravno spremeni brez našega soglasja.

**Proizvod:** visokotlačni čistilec

**Tip:** 1.180-xxx

**Zadevne ES-direktive:**

2006/42/ES (+2009/127/ES)

2004/108/ES

2000/14/ES

**Uporabljene usklajene norme:**

EN 55014-1: 2006 + A1: 2009

EN 55014-2: 1997 + A2: 2008

EN 60335-1

EN 60335-2-79

EN 61000-3-2: 2006 + A2: 2009

EN 61000-3-3: 2008

EN 62233: 2008

**Postopek ocenjevanja skladnosti:**

2000/14/ES: Priloga V

**Raven zvočne moči dB(A)**

Izmerjeno: 90

Zajamčeno: 93

Podpisniki ravnajo po navodilih in s pooblaštilom vodstva podjetja.

  
H. Jenner  
CEO

  
S. Reiser  
Head of Approbation

Pooblaščenec za dokumentacijo:

S. Reiser

Alfred Kärcher GmbH & Co. KG

Alfred-Kärcher-Str. 28 - 40

71364 Winnenden (Germany)

Tel.: +49 7195 14-0

Faks: +49 7195 14-2212

Winnenden, 2011/10/01

## Spis treści

Instrukcje ogólne . . . . .	PL	3
Wskazówki bezpieczeństwa . . . .	PL	4
Obsługa . . . . .	PL	6
Transport . . . . .	PL	9
Przechowywanie . . . . .	PL	9
Czyszczenie i konserwacja . . . . .	PL	10
Usuwanie usterek . . . . .	PL	10
Dane techniczne . . . . .	PL	11
Deklaracja zgodności UE . . . . .	PL	11

## Instrukcje ogólne

### Szanowny Kliencie!



Przed pierwszym użyciem urządzenia należy przeczytać oryginalną instrukcję obsługi, postępować według jej wskazań i zachować ją do późniejszego wykorzystania lub dla następnego użytkownika.

### Użytkowanie zgodne z przeznaczeniem

Wysokociśnieniowe urządzenie czyszcząca przeznaczone jest wyłącznie do zastosowania w gospodarstwach domowych:

- do czyszczenia maszyn, pojazdów, budynków, narzędzi, fasad, tarasów, narzędzi ogrodowych itp. za pomocą strumienia wody pod dużym ciśnieniem (w razie potrzeby z dodatkiem środków czyszczących),
- w połączeniu z akcesoriami, częściami zamiennymi i środkami czyszczącymi dopuszczonymi przez firmę KÄRCHER. Należy przestrzegać wskazówek załączonych do środków czyszczących.

### Symbole w instrukcji obsługi

#### **Niebezpieczeństwo**

*Przy bezpośrednim niebezpieczeństwie, prowadzącym do ciężkich obrażeń ciała lub do śmierci.*

#### **Ostrzeżenie**

*Na możliwie niebezpieczną sytuację, mogącą prowadzić do ciężkich obrażeń ciała lub śmierci.*

### Uwaga

*Na możliwie niebezpieczną sytuację, mogącą prowadzić do lekkich obrażeń ciała lub szkód materialnych.*

### Symbole na urządzeniu



*Nie wolno kierować strumienia wysokociśnieniowego na ludzi, zwierzęta, czynny osprzęt elektryczny ani na samo urządzenie. Urządzenie chronić przed mrozem.*

### Ochrona środowiska



Materiały użyte do opakowania nadają się do recyklingu. Opakowania nie należy wrzucać do zwykłych pojemników na śmieci, lecz do pojemników na surowce wtórne.



Zużyte urządzenia zawierają cenne surowce wtórne, które powinny być oddawane do utylizacji. Z tego powodu należy usuwać zużyte urządzenia za pośrednictwem odpowiednich systemów utylizacji.



Pobieranie wody z wód publicznych jest w niektórych krajach niedozwolone.



Prace przy użyciu środków czyszczących można wykonywać jedynie na szczelnych powierzchniach roboczych z przyłączem kanalizacji ściekowej. Nie pozwolić na przedostanie się środków czyszczących do ziemi ani do wód.



Czyszczenie, podczas którego powstają ścieki zawierające olej, np. mycie silnika lub podłogi samochodu, dozwolone jest tylko w myjniach wyposażonych w separator oleju.



Mniejsze zużycie wody i prądu dzięki pozycji przełącznika urządzenia „eco“ (patrz rozdział Obsługa).

### Wskazówki dotyczące składników (REACH)

Aktualne informacje dotyczące składników znajdują się pod:

**[www.kaercher.com/REACH](http://www.kaercher.com/REACH)**

## Gwarancja

W każdym kraju obowiązują warunki gwarancji określone przez odpowiedniego lokalnego dystrybutora. Ewentualne usterki urządzenia usuwane są w okresie gwarancji bezpłatnie, o ile spowodowane są błędem materiałowym lub produkcyjnym. W sprawach napraw gwarancyjnych prosimy kierować się z dowodem zakupu do dystrybutora lub do autoryzowanego punktu serwisowego.

(Adres znajduje się na odwrocie)

## Wskazówki bezpieczeństwa

### ⚠ Niebezpieczeństwo

- Nigdy nie dotykać wtyczki ani gniazdka mokrymi rękami.
- Nie uruchamiać urządzenia w przypadku uszkodzenia przewodu zasilającego lub ważnych części urządzenia, np. przewodu ciśnieniowego, pistoletu natryskowego lub elementów zabezpieczających.
- Przed każdym zastosowaniem sprawdzić, czy przewód zasilający lub wtyczka nie są uszkodzone. W przypadku uszkodzenia przewodu zasilającego niezwłocznie zlecić jego wymianę przez autoryzowany serwis lub elektryka.
- Przed każdym użyciem sprawdzić, czy przewód ciśnieniowy nie jest uszkodzony. Uszkodzony przewód ciśnieniowy należy niezwłocznie wymienić.
- Eksploatacja urządzenia w miejscach zagrożonych wybuchem jest zabroniona.
- Podczas użytkowania w obszarach zagrożonych (np. na stacjach benzynowych) należy przestrzegać stosownych przepisów bezpieczeństwa.
- W przypadku niewłaściwego użycia strumień wody pod ciśnieniem może być niebezpieczny. Nie wolno kierować strumienia na ludzi, zwierzęta, czynny osprzęt elektryczny ani na samo urządzenie.

- Przy czyszczeniu odzieży lub obuwia nie kierować strumienia na siebie ani na inne osoby.
- Nie czyścić strumieniem przedmiotów zawierających materiały szkodliwe dla zdrowia (np. azbest).
- Strumień wody pod ciśnieniem może uszkodzić wentyle lub opony samochodowe i doprowadzić do pęknięcia opony. Pierwszym sygnałem takiego niebezpieczeństwa jest przebarwienie opony. Uszkodzone opony samochodowe i wentyle stanowią zagrożenie dla życia. Podczas czyszczenia zachować odległość strumienia minimum 30 cm!
- Niebezpieczeństwo wybuchu!  
Nie rozpylać cieczy palnych.  
Nigdy nie zasysać płynów zawierających rozpuszczalniki ani nierozcieńczonych kwasów czy rozpuszczalników! Zaliczają się do nich np. benzyna, rozpuszczalnik do farb lub olej grzewczy. Mgła powstająca podczas spryskiwania jest łatwo zapalna, wybuchowa i trująca. Nie zasysać acetonu, nierozcieńczonych kwasów ani rozpuszczalników, ponieważ atakują one materiały zastosowane w urządzeniu.

### ⚠ Ostrzeżenie

- Wtyczka i złączka używanego przedłużacza muszą być wodoszczelne i nie mogą leżeć w wodzie.
- Nieodpowiednie przedłużacze mogą być niebezpieczne. Na wolnym powietrzu należy stosować tylko dopuszczalne do tego celu i odpowiednio oznaczone przedłużacze o wystarczającym przekroju.  
1 - 10 m: 1,5 mm<sup>2</sup>; 10 - 30 m: 2,5 mm<sup>2</sup>
- Przedłużacz należy zawsze całkowicie odwijać z bębna kablowego.
- Przewody ciśnieniowe, elementy wyposażenia i złącza mają istotne znaczenie dla bezpieczeństwa. Stosować tylko przewody ciśnieniowe, elementy wyposażenia i złącza zalecane przez producenta.
- Niniejsze urządzenie nie jest przewidziane do użytkowania przez osoby o

ograniczonych możliwościach fizycznych, sensorycznych wzgl. mentalnych. Obsługa urządzenia przez dzieci lub osoby nieprzyuczone jest zabroniona. Dzieci powinny być nadzorowane, żeby zapewnić, iż nie będą się bawiły urządzeniem.

Opakowania foliowe utrzymywać z dala od dzieci; istnieje niebezpieczeństwo uduszenia!

- Użytkownik ma obowiązek używania urządzenia zgodnie z jego przeznaczeniem. Podczas pracy musi on uwzględnić warunki panujące w otoczeniu i uważać na osoby znajdujące się w pobliżu.
- Nie używać urządzenia, jeżeli w jego zasięgu znajdują się inne osoby, chyba, że są one wyposażone w odzież ochronną.
- W celu ochrony przed rozpryskującą się wodą lub brudem należy nosić odpowiednią odzież ochronną i okulary ochronne.

#### **Uwaga**

- Przy dłuższych przerwach w pracy należy wyłączyć urządzenie przy użyciu wyłącznika głównego / wyłącznika albo wyjąć wtyczkę z gniazdka.
- Nie używać urządzenia przy temperaturach poniżej 0 °C.
- Podczas czyszczenia powierzchni lakierowanych zachować odległość strumienia min. 30 cm, aby uniknąć uszkodzeń.
- Pracującego urządzenia nigdy nie pozostawiać bez nadzoru.
- Nie dopuścić do uszkodzenia kabla sieciowego lub przedłużacza w wyniku np. zgniecenia, złamania, szarpnięcia, przejechania po nim itp. Przewody sieciowe chronić przed wysokimi temperaturami, olejem i ostrymi krawędziami.
- Wszystkie części przewodzące prąd w miejscu pracy urządzenia muszą być zabezpieczone przed tryskającą wodą.
- Urządzenie można podłączyć jedynie do przyłącza elektrycznego wykonane-

go przez elektryka zgodnie z normą IEC 60364.

- Urządzenie podłączać jedynie do prądu zmiennego. Napięcie musi być zgodne z napięciem podanym na tabliczce znamionowej urządzenia.
- Ze względów bezpieczeństwa zaleca się uruchamianie urządzenia zawsze przy użyciu wyłącznika ochronnego prądowego (maks. 30 mA).
- Urządzenie zostało skonstruowane do stosowania ze środkami czyszczącymi dostarczonymi lub zalecanymi przez producenta. Stosowanie innych środków czyszczących lub chemikaliów może doprowadzić do uszkodzenia urządzenia.

## **Zabezpieczenia**

### **Uwaga**

Zabezpieczenia chronią użytkownika i nie wolno ich modyfikować ani obchodzić.

### **Wyłącznik główny**

Wyłącznik zapobiega niepożądanemu włączeniu się urządzenia.

### **Blokada pistoletu natryskowego**

Blokada zablokowuje dźwignię pistoletu natryskowego i zapobiega niezamierzonemu włączeniu się urządzenia.

### **Zawór przelewowy z przełącznikiem ciśnieniowym**

Zawór przepływowy zapobiega przekroczeniu dopuszczalnego ciśnienia roboczego. Po zwolnieniu dźwigni pistoletu natryskowego wyłącznik ciśnieniowy wyłącza pompę i strumień wody ustaje. Po pociągnięciu za dźwignię pompa ponownie się włącza.

## **Warunki dla stateczności**

### **Uwaga**

Przed jakąkolwiek czynnością przy użyciu urządzenia lub przy urządzeniu należy stworzyć warunki dla stateczności, w celu uniknięcia wypadków wzgl. uszkodzeń.

- Stateczność urządzenia jest zagwarantowana, gdy stoi ono na równej powierzchni.

## Obsługa

### Zakres dostawy

Zakres dostawy urządzenia przedstawiony jest w opakowaniu. Podczas rozpakowywania urządzenia należy sprawdzić, czy w opakowaniu znajdują się wszystkie elementy.

W przypadku stwierdzenia braków w akcesoriach lub uszkodzeń przy transporcie należy zwrócić się do dystrybutora.

### Wyposażenie specjalne

Wyposażenie specjalne zwiększa możliwości zastosowania urządzenia. Bliższych informacji na ten temat udzielają dystrybutorzy urządzeń KÄRCHER.

### Opis urządzenia

W niniejszej instrukcji obsługi opisane jest maksymalne wyposażenie. W zależności od modelu istnieją różnice w zakresie dostawy (patrz opakowanie).

#### Rysunek, patrz strona 2

- 1 Złączka do przyłącza wody
- 2 Wąż ssący
- 3 Wąż wysokociśnieniowy
- 4 Szybkozłącze węża wysokociśnieniowego
- 5 Przyłącze wody z wbudowanym sitem
- 6 Włącznik urządzenia (0/OFF – 1/ON – eco)
- 7 Uchwyt transportowy, wysuwany
- 8 Siatka z akcesoriami
- 9 Schowek na akcesoria
- 10 Przewód zasilający z wtyczką
- 11 Wąż ssący do środka czyszczącego z filtrem
- 12 Koła
- 13 Pistolet natryskowy
- 14 Blokada pistoletu natryskowego
- 15 Przycisk do oddzielenia węża wysokociśnieniowego od pistoletu natryskowego
- 16 Lanca z frezem do zanieczyszczeń
- 17 Lanca z regulacją ciśnienia (Vario Power)

#### Opcjonalnie

- 18 Filtr do wody (nr katalogowy 4.730-059)

### Pozycja przełącznika „eco“

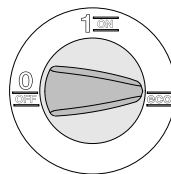

W celu włączenia urządzenia istnieje pozycja przełącznika „1/ON“ i „eco“.

**Wskazówka:** Pozycja przełącznika „eco“ umożliwia użycie lancy z regulatorem ciśnienia o oszczędności wody i prądu ok. 20%.

### Zalecane zakresy zastosowania pozycji przełącznika „eco“



### Przed pierwszym uruchomieniem

Przed uruchomieniem zamontować luźno dołączone części do urządzenia.

#### Montowanie kół

- Rysunek  Zabezpieczyć koła dołączoną zatyczką. Zwrócić uwagę na pozycję zatyczki!

#### Montaż uchwytu transportowego

- Rysunek  Wsunąć uchwyt transportowy w zamocowanie aż odczuwalnego oporu. Krótkim uderzeniem pięści lub miękkim młotkiem gumowym ustawić we właściwej pozycji.

#### Umieszczanie siatki z akcesoriami

- Rysunek  Zawiesić siatkę z akcesoriami na hak przedstawiony na ilustracji.

## Połączenie węża wysokociśnieniowego z ręcznym pistoletem natryskowym

### → Rysunek **D**

Włożyć wąż wysokociśnieniowy do pistoletu natryskowego, aż się w słyszalny sposób zatrzaśnie.

**Wskazówka:** Zwrócić uwagę na właściwe ustawienie złączki przyłączeniowej. Sprawdzić bezpieczeństwo połączenia przez pociągnięcie węża wysokociśnieniowego.

## Łączenie węża wysokociśnieniowego z urządzeniem

### → Rysunek **E**

Mocno założyć wąż wysokociśnieniowy na szybkozłącze przy urządzeniu; zasłyszczony w słyszalny sposób.

**Wskazówka:** Zwrócić uwagę na właściwe ustawienie złączki przyłączeniowej. Sprawdzić bezpieczeństwo połączenia przez pociągnięcie węża wysokociśnieniowego.

## Doprowadzenie wody

### **⚠ Ostrzeżenie**

Zgodnie z obowiązującymi przepisami urządzenie nigdy nie może być używane bez zawór zwrotny przy sieci wodociągowej. Należy używać odpowiedniego odłącznika systemowego firmy KÄRCHER albo odłącznika systemowego zgodnego z EN 12729, typ BA. Woda, która przepłynęła przez odłącznik systemowy, katalogowana jest jako nie nadająca się do picia.

### **Uwaga**

Oddzielacz systemowy podłączać zawsze do dopływu wody, a nigdy bezpośrednio do urządzenia!

### **Dopływ wody z instalacji wodnej**

Przestrzegać przepisów lokalnego przedsiębiorstwa wodociągowego.

Wartości przyłączenia patrz tabliczka znamionowa/dane techniczne.

→ Stosować wąż gumowy wzmocniony tkaniną (nie objęty dostawą) ze zwykłym złączem. (Średnica przynajmniej 1/2 cala wzgl. 13 mm; długość przynajmniej 7,5 m).

### → Rysunek **F1**

- 1 Przykręcić dołączoną złączkę do przyłącza wody na urządzeniu.
- 2 Nałożyć wąż do wody na złączkę urządzenia.

→ Podłączyć wąż do dopływu wody.

→ Całkowicie otworzyć kran.

## Zasysanie wody z otwartych zbiorników

**Wskazówka:** Maks. wysokość zasysania wynosi 0,5 m.

**Wskazówka:** Zanieczyszczenia w wodzie mogą uszkodzić pompę wysokociśnieniową i akcesoria. Jako ochronę zaleca się użycie filtra wodnego KÄRCHER (wyposażenie specjalne, nr katalogowy 4.730-059).

→ Napęlnić wężyk do zasysania wodą.

### → Rysunek **F2**

Przykręcić wąż ssący przy przyłączy wody urządzenia i zawiesić przy źródle wody (np. zbiornik wody deszczowej).

## Uruchamianie

### **Uwaga**

Praca na sucho trwająca przez ponad 2 minuty prowadzi do uszkodzenia pompy wysokociśnieniowej. Jeżeli urządzenie nie wytworzy ciśnienia w ciągu 2 minut, należy je wyłączyć i postąpić zgodnie ze wskazówkami z rozdziału „Pomoc przy usterkach“.

→ Włożyć wtyczkę sieciową do gniazdka.

→ Ustawić wyłącznik urządzenia w pozycji „1/ON“.

→ Odblokować dźwignię pistoletu natryskowego.

→ Pociągnąć za dźwignię, urządzenie się włącza.

Włączyć urządzenie (na maks. 2 minuty), aż z pistoletu natryskowego zacznie wydobywać się woda bez bąbelków.

→ Zwolnić dźwignię pistoletu natryskowego.

→ Ustawić wyłącznik w pozycji „0/OFF“.

## Działanie

### Uwaga

Przed rozpoczęciem czyszczenia należy się upewnić, że myjka wysokociśnieniowa znajduje się na równej powierzchni. W trakcie czyszczenia używać okularów ochronnych i odzieży ochronnej.

#### → Rysunek

Włożyć lancę w pistolet natryskowy i zablokować, obracając o 90°.

#### → Ustawić wyłącznik urządzenia w pozycji „1/ON”.

### Niebezpieczeństwo

Poprzez strumień wody wytryskujący z dyszy wysokociśnieniowej na pistolet oddziałuje siła odrzutu. Należy zapewnić sobie bezpieczne ustawienie i mocno trzymać pistolet natryskowy i lancę.

#### → Pociągnąć za dźwignię, urządzenie się włącza.

**Wskazówka:** Gdy zwalnia się dźwignię, urządzenie znowu się odłącza. Nacisnięcie pozostaje w systemie.

### Lanca z regulacją ciśnienia (Vario Power)

Do najczęstszych zadań czyszczenia. Ciśnieni robocze można regulować stopniowo w zakresie od „Min” do „Max”.

#### → Zwolnić dźwignię pistoletu natryskowego.

- Obrócić lancę dożądanego położenia.
- Nadaje się do pracy w pozycji przełącznika „eco”.

**Wskazówka:** Nadaje się do pracy przy użyciu środka czyszczącego; w tym celu przekręcić lancę do pozycji „Mix”.

### Lanca z frezem do zanieczyszczeń

Do przywartych zanieczyszczeń, trudnych do usunięcia.

### Uwaga

Nie czyścić opon samochodowych, lakieru ani wrażliwych powierzchni, jak drewno, za pomocą frezu do zanieczyszczeń; niebezpieczeństwo uszkodzenia.

- Nie nadaje się do pracy ze środkami czyszczącymi.
- Frez do usuwania zanieczyszczeń osiąga swoją maksymalną wydajność czyszczenia w trybie standardowym.

## Praca ze środkiem czyszczącym

Do każdego czyszczenia należy używać wyłączenie środków czyszczących i pielęgnacyjnych firmy KÄRCHER, ponieważ zostały one przeznaczone specjalnie do użytku z Państwa urządzeniem. Używanie innych środków czyszczących i pielęgnacyjnych może prowadzić do szybszego zużycia i wygaśnięcia uprawnień związanych z roszczeniami gwarancyjnymi. Dalsze informacje dostępne są w handlu branżowym albo bezpośrednio w firmie KÄRCHER.

#### → Rysunek

Z obudowy wyciągnąć wąż ssący na środek czyszczący na odpowiednią długość.

Zawiesić wąż ssący środka czyszczącego w zbiorniku ze środkiem czyszczącym.

#### → Zastosować lancę z regulacją ciśnienia (Vario Power).

#### → Obrócić lancę do położenia „Mix”.

**Wskazówka:** W ten sposób miesza się przy pracy roztwór środka czyszczącego ze strumieniem wody.

**Wskazówka:** W razie potrzeby do pracy z użyciem środków czyszczących można też użyć szczotek myjących.

### Zalecana metoda czyszczenia

#### → Cienko spryskać suchą powierzchnię środkiem czyszczącym i pozostawić na pewien czas (ale nie do wyschnięcia).

#### → Splukać rozpuszczony brud strumieniem wysokociśnieniowym.

## Przerwanie pracy

#### → Zwolnić dźwignię pistoletu natryskowego.

#### → Zablokować dźwignię pistoletu natryskowego.

#### → W przypadku dłuższych przerw w pracy (ponad 5 minut) dodatkowo wyłączać urządzenie „0/OFF”.

#### → Włożyć pistolet natryskowy do schowka.



## Zakończenie pracy

### Uwaga

Wąż wysokociśnieniowy oddzielić od ręcznego pistoletu natryskowego albo urządzenia tylko wtedy, gdy w systemie nie ma ciśnienia.

- Po pracy ze środkiem czyszczącym, zawiesić wąż ssący w zbiorniku z czystą wodą, włączyć urządzenie na ok. 1 min. bez zamontowanej lancy i przepłukać.
- Zwolnić dźwignię pistoletu natryskowego.
- Wyłączyć urządzenie „0/OFF”.
- Zakręcić kran.
- Nacisnąć dźwignię pistoletu natryskowego, aby całkowicie usunąć ciśnienie z systemu.
- Oddzielić urządzenie od dopływu wody.

### Uwaga

Przy odłączeniu węża dopływowego lub wysokociśnieniowego, po pracy może z przylączy wydostawać się gorąca woda.

- Zablokować dźwignię pistoletu natryskowego.
- Wyciągnąć wtyczkę z gniazda zasilającego.

## Transport

### Uwaga

W celu uniknięcia wypadków wzgl. zranień przy transportie należy zwrócić uwagę na ciężar urządzenia (patrz dane techniczne).

### Transport ręczny

Rysunek 11

- Przed pchaniem urządzenia należy pociągnąć uchwyt transportowy całkowicie ku górze, aż w słyszalny sposób zaskoczy.
- Pociągnąć urządzenie za uchwyt transportowy
- Podnieść urządzenie i nosić przy użyciu uchwyty nośnego.

### Transport w pojazdach

- Zabezpieczyć urządzenie przed przesunięciem i przewróceniem się.

## Przechowywanie

### Uwaga

W celu uniknięcia wypadków wzgl. zranień, przy wyborze przechowywania należy zwrócić uwagę na ciężar urządzenia (patrz dane techniczne).

### Przechowywanie urządzenia

- Pozostawić urządzenie na równej powierzchni.
- Nacisnąć przycisk oddzielający pistoletu natryskowego i oddzielić wąż wysokociśnieniowy od pistoletu natryskowego.
- Nacisnąć obudowę szybkozłącza węża wysokociśnieniowego w kierunku strzałki i wyjąć wąż wysokociśnieniowy.
- Umieścić przewód zasilający, wąż wysokociśnieniowy i wyposażenie przy urządzeniu.

Przed dłuższym okresem przechowywania, np. w zimie należy zwrócić uwagę na wskazówki w rozdziale „Ochrona przeciwmrozo- wa.”

### Ochrona przeciwmrozo- wa

### Uwaga

Urządzenie i akcesoria chronić przed mrozem.

Urządzenie i akcesoria zostaną zniszczone przez mróz, jeżeli nie zostaną w pełni opróżnione z wody. W celu uniknięcia szkód:

- Całkowicie opróżnić urządzenie z wody: Włączyć urządzenie bez podłączonego węża wysokociśnieniowego i bez podłączonego dopływu wody (maks. 1 min.) i poczekać, aż z przylączy wydobywać woda. Wyłączyć urządzenie.
- Przechowywać urządzenie z wszystkimi akcesoriami w ogrzewanym pomieszczeniu.

## Czyszczenie i konserwacja

### ⚠ **Niebezpieczeństwo**

Przed przystąpieniem do wszelkich prac pielęgnacyjnych i konserwacyjnych urządzenie wyłączyć i wyjąć wtyczkę z gniazdka sieciowego.

### Konserwacja

Przed dłuższym okresem przechowywania, np. w zimie:

- Zdjąć filtr z węża ssącego środka czyszczącego i oczyścić go pod bieżącą wodą.
- Wyciągnąć szczypcami płaskimi sito z przyłącza wody i oczyścić je pod bieżącą wodą.

### Konserwacja

Urządzenie nie wymaga konserwacji.

### Części zamienne

Stosować wyłącznie oryginalne części zamienne firmy KÄRCHER. Lista części zamiennych znajduje się na końcu niniejszej instrukcji obsługi.

## Usuwanie usterek

Mniejsze usterki można usunąć samodzielnie, korzystając z poniższych wskazówek. W razie wątpliwości prosimy zwrócić się do autoryzowanego serwisu.

### ⚠ **Niebezpieczeństwo**

Przed przystąpieniem do wszelkich prac pielęgnacyjnych i konserwacyjnych urządzenie wyłączyć i wyjąć wtyczkę z gniazdka sieciowego.

Do wszelkich napraw i prac na podzespołach elektrycznych uprawniony jest jedynie autoryzowany serwis.

### Urządzenie nie działa

- Pociągnąć za dźwignię pistoletu natryskowego, urządzenie się włącza.
- Sprawdzić, czy napięcie sieciowe podane na tabliczce znamionowej odpowiada napięciu źródła prądu.
- Skontrolować przewód zasilający pod kątem uszkodzeń.

### Urządzenie nie wytwarza ciśnienia

- Sprawdzić ustawienie lancy.
- Odpowietrzyć urządzenie: Włączyć urządzenie bez podłączonego węża wysokociśnieniowego i zaczekać (maks. 2 minuty), aż z przyłącza wysokociśnieniowego zacznie wydobywać się woda bez bąbelków. Wyłączyć urządzenie i ponownie podłączyć wąż wysokociśnieniowy.
- Sprawdzić dopływ wody.
- Wyciągnąć szczypcami płaskimi sito z przyłącza wody i oczyścić je pod bieżącą wodą.
- Przekroczona wysokość zasysania 0,5 m przy zasysaniu z otwartego zbiornika.

### Urządzenie się nie uruchamia, silnik warczy

Przyczyna: Spadek napięcia z powodu słabej sieci elektrycznej albo używania kabla przedłużeniowego.

- Przy włączaniu najpierw pociągnąć za dźwignię pistoletu natryskowego, potem ustawić wyłącznik urządzenia na „I/ON” lub „eco”.

### Silne wahania ciśnienia

- Czyszczenie dyszy wysokociśnieniowej: Usunąć zanieczyszczenia z otworu dyszy za pomocą igły i wypłukać wodą od przodu.
- Sprawdzić ilość dopływającej wody.

### Nieszczelne urządzenie

- Niewielka nieszczelność urządzenia wynika z jej konstrukcji. W przypadku większej nieszczelności zlecić naprawę w autoryzowanym serwisie.

### Środek czyszczący nie jest zasasyany

- Zastosować lancę z regulacją ciśnienia (Vario Power). Obrócić lancę do położenia „Mix”.
- Oczyścić filtr przy wężu ssącym środka czyszczącego.
- Sprawdzić wąż ssący środka czyszczącego czy nie ma załamań.

## Dane techniczne

### Podłączenie do sieci

Napięcie	230 V 1~50 Hz
Pobór mocy	1,8 kW
Bezpiecznik sieciowy (zwłoczny)	10 A
Stopień zabezpieczenia	IP X5
Klasa ochrony	I

### Przyłącze wody

Ciśnienie dopływowe (maks.)	0,8 MPa
Temperatura doprowadzenia (maks.)	40 °C
Ilość doprowadzenia (min.)	10 l/min
Maks. wysokość ssania	0,5 m

### Parametry robocze

Ciśnienie robocze	11 MPa
Maks. dopuszczalne ciśnienie	12 MPa
Ilość pobieranej wody	6,3 l/min
Ilość pobieranego środka czyszczącego	0,3 l/min
Siła odrzutu pistoletu natryskowego	15 N

### Wymiary i ciężar

Długość	285 mm
Szerokość	309 mm
Wysokość	867 mm
Ciężar, urządzenie gotowe do pracy wraz z akcesoriami	12,4 kg

### Wartości określone zgodnie z EN 60335-2-79

Drgania przenoszone przez kończyny górne	<2,5 m/s <sup>2</sup> 0,3 m/s <sup>2</sup>
Niepewność pomiaru K	
Poziom ciśnienie akustyczne- go L <sub>pA</sub>	77 dB(A) 3 dB(A)
Niepewność pomiaru K <sub>pA</sub>	
Poziom mocy akustycznej L <sub>WA</sub> + Niepewność pomiaru K <sub>WA</sub>	93 dB(A)

**Zmiany techniczne zastrzeżone!**

## Deklaracja zgodności UE

Niniejszym oświadczamy, że określone poniżej urządzenie odpowiada pod względem koncepcji, konstrukcji oraz wprowadzonej przez nas do handlu wersji obowiązującym wymogom dyrektyw UE dotyczącym wymagań w zakresie bezpieczeństwa i zdrowia. Wszelkie nie uzgodnione z nami modyfikacje urządzenia powodują utratę ważności tego oświadczenia.

**Produkt:** Myjka wysokociśnieniowa  
**Typ:** 1.180-xxx

**Obowiązujące dyrektywy WE**  
2006/42/WE (+2009/127/WE)  
2004/108/WE  
2000/14/WE

### Zastosowane normy zharmonizowane

EN 55014-1: 2006 + A1: 2009  
EN 55014-2: 1997 + A2: 2008  
EN 60335-1  
EN 60335-2-79  
EN 61000-3-2: 2006 + A2: 2009  
EN 61000-3-3: 2008  
EN 62233: 2008

### Zastosowana metoda oceny zgodności

2000/14/WE: Załącznik V

### Poziom mocy akustycznej dB(A)

Zmierzony: 90  
Gwarantowany: 93

Z upoważnienia zarządu przedsiębiorstwa.

  
H. Jenner  
CEO

  
S. Reiser  
Head of Approbation

Pełnomocnik dokumentacji:  
S. Reiser

Alfred Kärcher GmbH & Co. KG  
Alfred-Kärcher-Str. 28 - 40  
71364 Winnenden (Germany)  
tel.: +49 7195 14-0  
faks: +49 7195 14-2212

Winnenden, 2011/10/01

## Cuprins

Observații generale . . . . .	RO	3
Măsuri de siguranță . . . . .	RO	4
Utilizarea . . . . .	RO	5
Transport . . . . .	RO	9
Depozitarea . . . . .	RO	9
Îngrijirea și întreținerea . . . . .	RO	9
Remediarea defecțiunilor . . . . .	RO	10
Date tehnice . . . . .	RO	11
Declarație de conformitate CE . . . . .	RO	11

## Observații generale

### Mult stimat client,



Înainte de prima utilizare a aparatului dvs. citiți acest instrucțiune original, respectați instrucțiunile cuprinse în acesta și păstrați-l pentru întrebuințarea ulterioară sau pentru următorii posesori.

### Domeniul de utilizare

Utilizați acest aparat de curățat sub presiune exclusiv pentru gospodăria particulară:

- la curățarea mașinilor, vehiculelor, utilajelor, fațadelor, teraselor, aparatelor de grădinărit, etc. cu jet de apă sub presiune (în caz de nevoie se poate adăuga și detergent).
- cu accesoriile, piesele de schimb și detergenții aprobați de KÄRCHER. Respectați instrucțiunile de utilizare ale detergenților.

### Simboluri din manualul de utilizare

#### **Pericol**

*Pericol iminent, care duce la vătămări corporale grave sau moarte.*

#### **Avertisment**

*Posibilă situație periculoasă, care ar putea duce la vătămări corporale grave sau moarte.*

#### **Atenție**

*Posibilă situație periculoasă, care ar putea duce la vătămări corporale ușoare sau pagube materiale.*

## Simboluri pe aparat



*Nu îndreptați jetul de înaltă presiune spre persoane, animale, echipamente electrice active sau asupra aparatului însuși. Feriți aparatul de îngheț.*

## Protecția mediului înconjurător



Materialele de ambalare sunt reciclabile. Ambalajele nu trebuie aruncate în gunoii menajer, ci trebuie duse la un centru de colectare și revalorificare a deșeurilor.



Aparatele vechi conțin materiale reciclabile valoroase, care pot fi supuse unui proces de revalorificare. Din acest motiv, vă rugăm să apelați la centrele de colectare abilitate pentru eliminarea aparatelor vechi.



Prelevarea de apă din sursele de apă publice nu este permisă în unele țări.



Lucrările cu soluții de curățat pot fi efectuate doar pe suprafețe impermeabile cu racord la sistemul de canalizare a apei uzate. Nu lăsați soluțiile de curățat să ajungă în ape sau sol.



Lucrările de curățare la care se obține apă reziduală cu un conținut de ulei de mașină, de exemplu spălarea motoarelor și a șasiurilor trebuie să fie efectuate numai în locuri special amenajate cu dispozitive de separare și de înlăturare a uleiului de mașină.



Consum redus de apă și curent datorită poziției de comutator „eco“ (vezi capitolul Operare).

### Observații referitoare la materialele conținute (REACH)

Informații actuale referitoare la materialele conținute puteți găsi la adresa:

**[www.kaercher.com/REACH](http://www.kaercher.com/REACH)**

## Garanție

În fiecare țară sunt valabile condițiile de garanție publicate de distribuitorul nostru din țara respectivă. Eventuale defecțiuni ale acestui aparat, care survin în perioada de garanție și care sunt rezultatul unor defecte de fabricație sau de material, vor fi remediate gratuit. Pentru a putea beneficia de garanție, prezentați-vă cu chitanța de cumpărare la magazin sau la cea mai apropiată unitate de service autorizată. (Pentru adresă vedeți pagina din spate)

## Măsurile de siguranță

### ⚠ Pericol

- Nu apucați niciodată fișa de alimentare și priza având mâinile ude.
- Nu puneți aparatul în funcțiune dacă este deteriorat cablul de alimentare de la rețea sau elemente importante ale aparatului, precum de ex. furtunul de presiune, pistolul de pulverizare sau dispozitivele de siguranță.
- Înainte de fiecare utilizare verificați cablul de rețea și ștecherul, să nu aibă defecțiuni. Cablul de rețea deteriorat trebuie înlocuit neîntârziat într-un atelier electric / service pentru clienți autorizat.
- Verificați furtunurile de presiune înainte de fiecare utilizare. Înlocuiți-le neîntârziat pe cele care prezintă defecțiuni.
- Este interzisă funcționarea în zone cu pericol de explozie.
- La utilizarea aparatului în zone periculoase (de ex. recipiente de combustibil) se vor respecta instrucțiunile de securitate corespunzătoare.
- Jeturile sub presiune pot fi periculoase în cazul utilizării neconforme. Jetul nu trebuie îndreptat spre persoane, animale, echipamente electrice active sau asupra aparatului însuși.
- Nu îndreptați jetul de presiune spre dvs. înșivă sau spre altcineva, pentru a curăța îmbrăcămintea sau încălțăminte.
- Nu stropiți obiecte ce conțin materiale periculoase (de ex. azbest).

- Cauciucurile vehiculelor/ventilele lor pot fi deteriorate de jetul sub presiune și se pot fisura. Primul semn este o decolorare a cauciucului. Anvelopele/supapele anvelopelor deteriorate pun în pericol viața persoanelor. La curățare păstrați o distanță minimă de cel puțin 30 cm !

### ■ Pericol de explozie!

Nu pulverizați lichide inflamabile.

Nu se vor aspira niciodată lichide conținând solvenți, dizolvanți sau acizi nediluți! În această categorie intră de ex. benzina, diluantul pentru vopsea, uleiul. Ceața formată la stropire este inflamabilă, explozivă și toxică. Nu folosiți acetonă, acizi nediluți și dizolvanți, căci atacă materialele folosite la aparat.

### ⚠ Avertisment

- Ștecherul și cuplajul unui prelungitor trebuie să fie etanșe la apă și nu au voie să se aple în apă.
- Cablurile prelungitoare nepotrivite pot fi periculoase. Pentru aer liber se vor utiliza numai prelungitoare admise și marcate corespunzător, cu secțiune suficientă:  
1 - 10 m: 1,5 mm<sup>2</sup>; 10 - 30 m: 2,5 mm<sup>2</sup>
- Prelungitorul se va derula întotdeauna complet de pe tambur.
- Furtunurile de presiune, armăturile și cuplajele sunt importante pentru securitatea aparatului. Utilizați furtunuri de presiune, armături și cuplaje numai de tipul celor recomandate de producător.
- Acest aparat nu este destinat pentru a fi utilizat de către persoane cu capacități psihice, senzoriale sau mintale limitate. Nu este permisă utilizarea aparatului de către copii sau persoane neinstruite. Nu lăsați copii nesupravegheați, pentru a vă asigura, că nu se joacă cu aparatul. Țineți foliile de ambalaj departe de copii, pentru a evita pericolul de sufocare!
- Beneficiarul are obligația de a utiliza aparatul conform prevederilor. El trebuie să țină cont de împrejurările de la fața locului și, în timpul lucrului, să fie atent la persoanele din preajmă.

- Nu folosiți aparatul când în raza de acțiune a acestuia se află alte persoane, decât dacă acestea poartă echipament de protecție.
- Se vor purta îmbrăcăminte adecvată precum și ochelari de protecție împotriva stropilor de apă și murdăriei.

#### **Atenție**

- În cazul unor perioade mai lungi de repaus opriți aparatul de la comutatorul principal / aparatului sau scoateți aparatul din priză.
- Nu puneți aparatul în funcțiune sub temperaturi de 0 °C.
- La curățarea suprafețelor lăcuite, trebuie respectată o distanță minimă de 30 cm, pentru a evita deteriorarea acestora.
- Aparatul nu va fi lăsat să funcționeze nesupravegheat.
- Atenție la cablul de conectare sau la prelungitor, trebuie să fie în bună stare, nu îndoite, crăpate sau uzate, etc. Cablurile de rețea se vor proteja contra căldurii excesive, uleiurilor, muchiilor ascuțite.
- Toate piesele din zona de lucru, și care sunt străbătute de curentul electric trebuie protejate de jetul de apă.
- Conectarea aparatului este permisă numai la o conexiune electrică realizată conform IEC 60364, de către un electrician de specialitate.
- Aparatul se conectează numai la curent alternativ. Tensiunea trebuie să corespundă celei de pe plăcuța aparatului.
- Din motive de securitate se recomandă folosirea aparatului cu un comutator de protecție la curenți reziduali (max 30 mA).
- Acest aparat a fost proiectat pentru utilizarea împreună cu detergenți livrați sau recomandați de producător. Utilizarea altor detergenți sau a chimicalelor poate prejudicia aparatul.

## **Dispozitive de siguranță**

### **Atenție**

Dispozitivele de siguranță servesc pentru protecția utilizatorului și nu este permisă modificarea sau scoaterea din funcțiune a acestora.

### **Înterupătorul principal**

Comutatorul aparatului împiedică pornirea accidentală a aparatului.

### **Zăvor pistol de pulverizat**

Zăvorul blochează maneta pistolului de pulverizat și împiedică pornirea accidentală a aparatului.

### **Supapă de preaplin cu înterupător manometric**

Supapa de preaplin previne depășirea presiunii de lucru admise.

Dacă mânerul pistolului manual de stropit este eliberat, înterupătorul manometric decuplează pompa, iar jetul sub presiune se oprește. Dacă se trage de mâner, pompa pornește din nou.

## **Condițiile pentru siguranța stabilității**

### **Atenție**

Înainte de toate activitățile cu sau pe aparat asigurați stabilitatea acestuia pentru a evita accidentele și deteriorările.

- Aparatul se află în poziție stabilă, când este amplasată pe o suprafață plană.

## **Utilizarea**

### **Articolele livrate**

Pachetul de livrare a aparatului dvs. este ilustrat pe ambalaj. La despachetare, verificați dacă conținutul pachetului este complet.

Informații imediat distribuitorul dumneavoastră dacă lipsesc părți componente sau dacă intervin defecțiuni la transport.

### **Accesorii opționale**

Accesoriile speciale extind sfera de utilizare a aparatului dvs. Informații detaliate obțineți de la distribuitorul dvs. KÄRCHER.

## Descrierea aparatului

În acest manual este descrisă dotarea maximă. În funcție de model pachetele de livrare pot diferi (vezi ambalajul).

### Pentru imagini vezi pagina 2

- 1 Piesă de cuplare pentru conexiunea de apă
- 2 Furtun pentru aspirare
- 3 Furtun de înaltă presiune
- 4 Cuplaj rapid pentru furtunul de înaltă presiune
- 5 Racord de apă cu sită inclusă
- 6 Comutator aparat (0/OFF – 1/ON – eco)
- 7 Mâner pentru transport, extensibilă
- 8 Plasă pentru accesorii
- 9 Spațiu de depozitare pentru accesorii
- 10 Cablu de rețea cu ștecher
- 11 Furtun de aspirație a detergentului, cu filtru
- 12 Roți
- 13 Pistol de pulverizare
- 14 Zăvor pistol de pulverizat
- 15 Buton de detașare a furtunului de înaltă presiune de pistolul de pulverizat
- 16 Lance cu freză pentru murdărie
- 17 Lance cu reglaj de presiune (Vario Power)

### Opțional

- 18 Filtru de apă (nr. comandă: 4.730-059)

## Poziție comutator „eco“

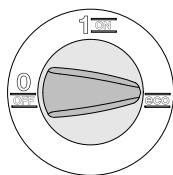

Pentru pornirea aparatului există pozițiile de comutator „1/ON“ și „eco“.

**Indicație:** Utilizând lancia cu reglaj de presiune și selectând poziția de comutator „eco“ puteți economisi apă și curent în proporție de 20 %.

## Domenii de utilizare recomandate ale poziției de comutator „eco“



## Înainte de punerea în funcțiune

Înainte de punerea în funcțiune montați piesele nefixate, livrate împreună cu aparatul.

### Montarea roților

→ Figura A

Asigurați roțile cu dopul alăturat. Atenție la orientarea dopurilor!

### Montarea mânerului de transport

→ Figura B

Împingeți mânerul de transport în suport până la capăt. Introduceți-l în poziția corectă printr-o scurtă lovitură de pumn sau cu ajutorul unui ciocan de cauciuc.

### Montarea plasei pentru accesorii

→ Figura C

Atârnați plasa pentru accesorii pe cârligul ilustrat pe figură.

### Conectarea furtunului de înaltă presiune la pistolul manual de stropit

→ Figura D

Împingeți furtunul de presiune în pistolul de pulverizare, până când se aude că acesta intră în locaș.

**Observație:** Atenție la poziția corectă a niplului de conectare.

Verificați trăgând de furtunul de înaltă presiune, dacă îmbinarea s-a făcut corect.

### Conectarea furtunului de înaltă presiune la aparat

→ Figura E

Introduceți furtunul de înaltă presiune în cuplajul rapid de la aparat, până când se aude că acesta intră în locaș

**Observație:** Atenție la poziția corectă a niplului de conectare.

Verificați trăgând de furtunul de înaltă presiune, dacă îmbinarea s-a făcut corect.

## Alimentarea cu apă

### ⚠ Avertisment

Conform normelor în vigoare, aparatul nu trebuie exploatat niciodată fără un separator de sistem la rețeaua de apă potabilă. Se va utiliza un separator de sistem adecvat, de la firma KÄRCHER, sau un separator de sistem alternativ, conform EN 12729 tip BA.Apa, care curge printr-un separator de sistem este clasificată ca fiind nepotabilă.



### Atenție

Racordați separatorul de sistem întotdeauna la sursa de alimentare cu apă și niciodată direct la aparat!

### Alimentarea cu apă din conducta de apă

Respectați prevederile companiei de furnizare a apei.

Pentru valorile de racordare se vor consulta datele tehnice/plăcuța de tip.

→ Se utilizează un furtun cu inserție textilă (nu este inclus în livrare) cu un cuplaj obișnuit: (Diametru minim 1/2 țoli sau 13 mm; lungime min. 7,5 m).

→ Figura **F1**

1 Se înșurubează piesa de cuplare de la racordul de apă al aparatului, livrată odată cu furnitura.

2 Introduceți furtunul de apă în piesa de cuplare.

→ Conectați furtunul de apă la sursa de alimentare cu apă.

→ Deschideți robinetul de apă în totalitate.

### Aspirarea apei din rezervoare deschise

**Indicație:** Înălțime maximă de aspirare 0,5 m.

**Observație:** Impuritățile din apă pot afecta pompa de înaltă presiune și accesoriile.

Pentru protecția acestora vă recomandăm filtrul de apă KÄRCHER (accesoriu special, nr. de comandă 4.730-059).

→ Umpleți cu apă furtunul de aspirare.

→ Figura **F2**

Înșurubați furtunul de aspirare pe racordul de apă al aparatului și atârnați-l într-un recipient cu apă (de ex. rezervorul de apă de ploaie).

## Punerea în funcțiune

### Atenție

Funcționarea uscată timp de mai mult de 2 minute poate duce la deteriorarea pompei de înaltă presiune. În cazul în care aparatul nu mai generează presiune timp de 2 minute, opriți aparatul și procedați conform instrucțiunilor din capitolul "Remediarea defectiunilor".

→ Introduceți ștecherul în priză.

→ Aduceți comutatorul aparatului pe „1/ON”.

→ Deblocați maneta pistolului de stropit.

→ Trageți maneta, aparatul pornește.

Lăsați aparatul să funcționeze (max. 2 min.) până ce apa este evacuată prin pistol fără bule de aer.

→ Eliberați maneta pistolului.

→ Aduceți comutatorul aparatului pe „0/OFF”.

## Funcționarea

### Atenție

Înainte de începerea lucrărilor de curățare asigurați-vă, că aparatul de curățat sub presiune este amplasat într-o poziție stabilă pe o suprafață plană. În timpul lucrărilor de curățare purtați ochelari și haine de protecție.

→ Figura **G**

Montați lancea la pistolul de pulverizare manual și fixați-o prin rotire la dreapta 90°.

→ Aduceți comutatorul aparatului pe „1/ON”.

### ⚠ Pericol

Datorită jetului de apă care iese din pistol prin duza de înaltă presiune, la pistol apare o forță de recul. Asigurați-vă o poziție fermă și strângeți bine pistolul și lancea.

→ Trageți maneta, aparatul pornește.

**Observație:** Dacă eliberați maneta, aparatul se oprește din nou. Presiunea înaltă rămâne acumulată în sistem.

### Lance cu reglaj de presiune (Vario Power)

Pentru lucrările de curățare uzuale. Presiunea de lucru poate fi reglată fără trepte între „Min” și „Max”.

→ Eliberați maneta pistolului.

→ Rotiți lancea în poziția dorită.

– Pentru funcționare în modul "eco".



**Indicație:** Este adecvat pentru funcționare cu soluție de curățat, pentru acesta rotiți lancea în poziție "Mix".

### Lance cu freză pentru murdărie

Pentru murdărie persistentă.

#### Atenție

*Nu curățați anvelopele, suprafețele vopsite sau delicate, cum ar fi lemnul cu freza de murdărie, deoarece există pericolul deteriorării acestora.*

- Nu este adecvat pentru funcționare cu soluție de curățat.
- Freza pentru murdărie atinge puterea maximă de curățare în modul standard.

### Funcționare cu soluție de curățat

Utilizați pentru orice operațiune de curățare exclusiv soluții de curățat și de îngrijire KÄRCHER, deoarece acestea au fost dezvoltate special pentru curățare cu aparatul dvs. Utilizarea altor soluții de curățat și de îngrijire poate cauza uzura mai rapidă și poate atrage după sine anularea garanției. Vă rugăm să cereți informații în magazinele de specialitate sau direct de la firma KÄRCHER.

#### → Figura

Extrageți furtunul de aspirare pentru soluția de curățat din carcasă la lungimea dorită.

Introduceți furtunul de aspirare pentru soluția de curățat într-un rezervor cu soluție de curățat.

→ Folosiți lancea cu reglaj de presiune (Vario Power).

→ Rotiți lancea în poziția „Min”.

**Observație:** Prin acesta, în timpul funcționării, soluția de curățat se amestecă cu jetul de apă.

**Indicație:** Dacă este nevoie în cazul funcționării cu soluție de curățat puteți folosi și periile rotative.

### Metoda de curățare recomandată

→ Se pulverizează cu economie soluție de curățat pe suprafața uscată și se lasă să acționeze (nu să se usuce).

→ Mizeria desprinsă se spală cu jetul de înaltă presiune.

### Înteruperea utilizării

- Eliberați maneta pistolului.
- Blocați maneta pistolului de stropit.
- În cazul pauzelor mai lungi (peste 5 min) se deconectează aparatul de la întrerupător „0/OFF”.
- Introduceți pistolul de pulverizare în spațiul de depozitare a pistolului.

### Încheierea utilizării

#### Atenție

*Deconectați furtunul de presiune de la pistolul manual de stropit sau de la aparat numai atunci, când sistemul de află în stare de presurizată.*

- După funcționarea cu soluție de curățat se introduce furtunul de detergent într-un rezervor cu apă curată, se conectează aparatul cam 1 minut, cu lancea demontată, și se clătește.
- Eliberați maneta pistolului.
- Opriți aparatul „0/OFF”.
- Închideți robinetul de apă.
- Apăsați maneta pistolului pentru a elimina presiunea încă existentă în sistem.
- Deconectați aparatul de la sursa de alimentare cu apă.

#### Atenție

*În cazul detașării furtunului de alimentare sau a celui de presiune înaltă, după utilizare poate să curgă apă fierbinte din racorduri.*

- Blocați maneta pistolului de stropit.
- Scoateți ștecherul din priză.

## Transport

### Atenție

*Pentru a evita accidentele și vătămările corporale în timpul transportului țineți cont de greutatea aparatului (vezi datele tehnice).*

### Transportul manual

Figura 11

- Înainte să împingeți aparatul trageți mânerul de transport în sus de tot, până ce se aude că se fixează.
- Trageți aparatul de mânerul de transport.
- Ridicați aparatul de la mânerul de transport și transportați-l în acest fel

### Transportul în vehicule

- Asigurați aparatul contra alunecării și răsturnării.

## Depozitarea

### Atenție

*Pentru a evita accidentele și vătămările corporale la alegerea locului de depozitare țineți cont de greutatea aparatului (vezi datele tehnice).*

### Depozitarea aparatului

- Amplasați aparatul pe o suprafață plană.
  - Apăsăți butonul de separare de pe pistolul manual de pulverizat și separați furtunul de înaltă presiune de pistolul manual de pulverizat.
  - Apăsăți carcasa cuplajului rapid pentru furtunul de înaltă presiune în sensul săgeții și trageți furtunul de înaltă presiune în afară.
  - Depozitați cablul de rețea, furtunul de înaltă presiune și accesoriile pe aparat.
- În cazul depozitării pe perioade îndelungate, de ex. iarna, țineți cont suplimentar de indicațiile din capitolul Îngrijire.

## Protecția împotriva înghețului

### Atenție

*Feriți aparatul de îngheț.*

Aparatul și accesoriile sunt distruse de îngheț dacă nu sunt golite complet de apă. Pentru a evita deteriorarea:

- Goliți în totalitate apa din aparat: Porniți aparatul cu furtunul de înaltă presiune și racordul la sursa de alimentare cu apă deconectați (max. 1 minut) și așteptați până când nu mai iese apă din racordul de presiune înaltă. Opriti aparatul.
- Aparatul și toate accesoriile trebuie depozitate într-o încăpere ferită de îngheț.

## Îngrijirea și întreținerea

### ⚠ Pericol

*Înainte de orice lucrare de îngrijire și întreținere decuplați aparatul și scoateți fișa cablului de alimentare din priză.*

### Îngrijirea

Înainte de depozitarea pe perioade îndelungate, de ex. iarna:

- Se scot filtrele de la furtunul de aspirație detergent și se curăță sub jet de apă.
- Se scoate, cu un clește, filtrul de la racordul de apă și se spală sub jet de apă.

### Întreținere

Aparatul nu necesită întreținere.

### Piese de schimb

Utilizați numai piese de schimb KÄRCHER originale. Lista pieselor de schimb se află la sfârșitul acestor instrucțiuni de utilizare.

## Remedierea defecțiunilor

Multe defecțiuni pot fi remediate de către dvs. apelând la ajutorul următoarei prezențări de ansamblu.

În caz de neclarități vă rugăm să vă adresați serviciului pentru clienți autorizat.

### **⚠ Pericol**

*Înainte de orice lucrare de îngrijire și întreținere decuplați aparatul și scoateți fișa cablului de alimentare din priză.*

*Efectuarea lucrărilor de reparații precum și a celor la ansamblurile electrice este permisă numai service-ului autorizat pentru clienți.*

### **Aparatul nu funcționează**

- Trageți maneta pistolului manual pentru pulverizat, aparatul pornește.
- Verificați dacă tensiunea indicată pe plăcuța de tip coincide cu tensiunea sursei de alimentare.
- Verificați cablul de alimentare, pentru a vedea dacă este deteriorat.

### **Aparatul nu ajunge la presiunea dorită**

- Verificați reglajul la lance.
- Evacuarea aerului din aparat: Porniți aparatul cu furtunul de înaltă presiune deconectat și lăsați-l să funcționeze (max. 2 min.), până ce apa iese pe ieșirea de înaltă presiune fără a conține bule de aer. Opritiți aparatul și racordați furtunul de înaltă presiune.
- Verificați alimentarea cu apă.
- Se scoate, cu un clește, filtrul de la recordul de apă și se spală sub jet de apă.
- S-a depășit înălțimea de aspirare de 0,5 m la aspirare din rezervor deschis.

### **Aparatul nu pornește, motorul scoate zgomot**

*Cauza: Cădere de tensiune din cauza rețelei slabe de curent sau în cazul utilizării unui prelungitor.*

- La pornire trageți mai întâi maneta pistolului de pulverizare și reglați apoi comutatorul pe „I/ON” sau „eco”.

### **Oscilații puternice de presiune**

- Curățați duza de înaltă presiune: îndepărtați cu un ac murdăria din gaura duzei și apoi clătiți din față cu apă.
- Verificați cantitatea de apă de alimentare.

### **Aparatul nu este etanș**

- O mică neetanșeitate a aparatului este condiționată de motive tehnice. În caz de neetanșeitate mare, adresați-vă service-ului.

### **Soluția de curățat nu este aspirată**

- Folosiți lancea cu reglaj de presiune (Vario Power).  
Rotiți lancea în poziția „Min”.
- Curățați filtrul furtunului de aspirare a soluției de curățat.
- Verificați furtunul de aspirație pentru soluția de curățat să nu fie îndoit.

## Date tehnice

### Racordul electric

Tensiune	230 V 1~50 Hz
Puterea absorbită	1,8 kW
Siguranță pentru rețea (temperizată)	10 A
Grad de protecție	IP X5
Clasa de protecție	I

### Racordul de apă

Presiunea de circulare (max.)	0,8 MPa
Temperatura de circulare (max.)	40 °C
Debitul de circulare (min.)	10 l/min
Înălțimea maximă de absorbție	0,5 m

### Caracteristicile de performanță

Presiunea de lucru	11 MPa
Presiunea maximă admisă	12 MPa
Debit, apă	6,3 l/min
Debit, agent de curățare	0,3 l/min
Reculul pistolului de pulverizat	15 N

### Dimensiuni și masa

Lungime	285 mm
Lățime	309 mm
Înălțime	867 mm
Greutate în stare de funcționare cu accesorii	12,4 kg

### Valori determinate conform EN 60335-2-79

Valoare vibrație mână-braț	<2,5 m/s <sup>2</sup>
Nesiguranță K	0,3 m/s <sup>2</sup>
Nivel de zgomot L <sub>pA</sub>	77 dB(A)
Nesiguranță K <sub>pA</sub>	3 dB(A)
Nivelul puterii energiei L <sub>WA</sub> + nesiguranță K <sub>WA</sub>	93 dB(A)

**Ne rezervăm dreptul de a efectua modificări tehnice !**

## Declarație de conformitate CE

Prin prezenta declarăm că aparatul desemnat mai jos corespunde cerințelor fundamentale privind siguranța în exploatare și sănătatea incluse în directivele CE aplicabile, datorită conceptului și a modului de construcție pe care se bazează, în varianta comercializată de noi. În cazul efectuării unei modificări a aparatului care nu a fost convenită cu noi, această declarație își pierde valabilitatea.

**Produs:** Aparat de curățare sub presiune

**Tip:** 1.180-xxx

### Directive EG respectate:

2006/42/CE (+2009/127/CE)

2004/108/CE

2000/14/CE

### Norme armonizate utilizate:

EN 55014-1: 2006 + A1: 2009

EN 55014-2: 1997 + A2: 2008

EN 60335-1

EN 60335-2-79

EN 61000-3-2: 2006 + A2: 2009

EN 61000-3-3: 2008

EN 62233: 2008

### Procedura de evaluare a conformității:

2000/14/CE: Anexa V

### Nivel de zgomot dB(A)

măsurat: 90

garantat: 93

Semnatarii acționează în numele și prin împuternicirea conducerii societății.

  
H. Jenner  
CEO

  
S. Reiser  
Head of Approximation

Însărcinat cu elaborarea documentației:  
S. Reiser

Alfred Kärcher GmbH & Co. KG

Alfred-Kärcher-Str. 28 - 40

71364 Winnenden (Germany)

Tel.: +49 7195 14-0

Fax: +49 7195 14-2212

Winnenden, 2011/10/01

## Obsah

Všeobecné pokyny . . . . .	SK	3
Bezpečnostné pokyny . . . . .	SK	4
Obsluha . . . . .	SK	5
Transport . . . . .	SK	9
Uskladnenie . . . . .	SK	9
Starostlivosť a údržba . . . . .	SK	9
Pomoc pri poruchách . . . . .	SK	10
Technické údaje . . . . .	SK	11
Vyhlasenie o zhode s normami EÚ	SK	11

## Všeobecné pokyny

### Vážený zákazník,



Pred prvým použitím vášho zariadenia si prečítajte tento pôvodný návod na použitie, konajte podľa neho a uschovajte ho pre neskoršie použitie alebo pre ďalšieho majiteľa zariadenia.

### Používanie výrobku v súlade s jeho určením

Tento vysokotlakový čistič používajte výhradne na práce v domácnosti:

- na umývanie strojov, vozidiel, stavieb, náradia, fasád, terás, záhradného náradia atď. spolu s vysokotlakovým prúdom vody (v prípade potreby s pridaním čistiacich prostriedkov).
- s dielmi príslušenstva, náhradnými dielmi a čistiacimi prostriedkami schválenými spoločnosťou KÄRCHER. Rešpektujte pokyny priložené k čistiacim prostriedkom.

### Symbole v návode na obsluhu

#### **Nebezpečenstvo**

Pri bezprostredne hroziacom nebezpečenstve, ktoré spôsobí vážne zranenia alebo smrť.

#### **Pozor**

V prípade nebezpečnej situácie by mohla viesť k vážnemu zraneniu alebo smrti.

#### **Pozor**

V prípade možnej nebezpečnej situácie by mohla viesť k ľahkým zraneniam alebo vecným škodám.

## Symbole na prístroji



Vysokotlakový prúd sa nesmie nasmerovať na osoby, zvieratá, aktívne elektrické zariadenia alebo na samotný prístroj. Prístroj chráňte pred mrazom.

## Ochrana životného prostredia



Obalové materiály sú recyklovateľné. Obalové materiály láskavo nevyhadzujte do komunálneho odpadu, ale odovzdajte ich do zberne druhotných surovín.



Vyradené prístroje obsahujú hodnotné recyklovateľné látky, ktoré by sa mali opäť zužitkovať. Staré zariadenia preto láskavo odovzdajte do vhodnej zberne odpadových surovín.



Odber vody z verejného zavlažovania nie je v niektorých krajinách dovolené.



Práce s čistiacimi prostriedkami sa môžu vykonávať iba na pracovných plochách utesnených proti kvapaline a s pripojením do kanalizácie na znečistenú vodu. Zabráňte úniku čistiacich prostriedkov do vodných zdrojov alebo pôdy.



Čistiace práce, pri ktorých vznikajú odpadové vody s obsahom oleja, napr. pri čistení motora, čistení podlahy prístroja, sa môžu vykonávať iba v umyvárkach s odlučovačom oleja.



Nižšia spotreba vody a elektrického prúdu vďaka polohe spínača prístroja "eco" (pozri kapitolu Obsluha).

### Pokyny k zloženiu (REACH)

Aktuálne informácie o zložení nájdete na: [www.kaercher.com/REACH](http://www.kaercher.com/REACH)

## Záruka

V každej krajine platia záručné podmienky našej distribučnej organizácie. Prípadné poruchy spotrebiča odstránime počas záručnej lehoty bezplatne, ak sú ich príčinou chyby materiálu alebo výrobné chyby. Pri uplatňovaní záruky sa spolu s dokladom o kúpe zariadenia láskavo obráťte na predajcu alebo na najbližší autorizovaný zákaznícky servis.

(Adresu nájdete na zadnej strane)

## Bezpečnostné pokyny

### ⚠ Nebezpečenstvo

- Nikdy sa nedotýkajte sieťovej zásuvky a vidlice vlhkými rukami.
- Zariadenie nepoužívajte, ak má poškodené prívodné sieťové vedenie alebo iné dôležité diely, napr. vysokotlakovú hadicu, striekaciu pištoľ alebo bezpečnostné prvky.
- Pred každým použitím skontrolujte, či nie je poškodený prívodný kábel alebo sieťová zástrčka. Poškodený prívodný kábel dajte bezodkladne vymeniť autorizovanej servisnej službe alebo kvalifikovanému elektrotechnikovi.
- Pred každým použitím skontrolujte, či vysokotlaková hadica nie je poškodená. Poškodenú vysokotlakovú hadicu neodkladne vymeňte.
- Používanie v priestoroch so zvýšením nebezpečenstvom výbuchu je zakázané.
- Pri používaní zariadenia v oblastiach so zvýšeným nebezpečením (napr. čerpacie stanice pohonných hmôt) sa musia dodržiavať príslušné bezpečnostné predpisy.
- Vysokotlakový prúd môže byť pri neodbornom použití nebezpečný. Prúd sa nesmie nasmerovať na osoby, zvieratá, elektrické zariadenia pod napätím alebo na samotné zariadenie.
- Pri čistení odevu alebo obuvi nesmie byť vysokotlakový prúd nasmerovaný na iných ani na seba.

- Neostrekujte žiadne predmety obsahujúce látky škodlivé pre zdravie (napr. azbest).
- Pneumatiky automobilu a ventily pneumatík môže vysokotlakový prúd poškodiť a môžu prasknúť. Prvým príznakom poškodenia je zmena sfarbenia pneumatiky. Poškodené pneumatiky automobilu a ventily sú životne nebezpečné. Pri čistení prúdom vody dodržiavajte odstup najmenej 30 cm!
- Nebezpečenstvo výbuchu!  
Nestriekajte žiadne horľavé kvapaliny. Nikdy nevysávajte kvapaliny s obsahom rozpúšťadla alebo neriedené kyseliny a rozpúšťadlá! Do tejto skupiny patrí napr. benzín, riedidlo na farby alebo vykurovací olej. Rozprašovaná hmla je vysoko horľavá, výbušná a jedovatá. Je zakázané použitie acetónu, neriedených kyselín a rozpúšťadiel, pretože napadajú materiály použité v zariadení.

### ⚠ Pozor

- Sieťová zástrčka a spojka predlžovacieho kábla musia byť vodotesné a nesmú ležať vo vode.
- Nevhodné predlžovacie vedenia môžu byť nebezpečné. Vo vonkajšom prostredí používajte výhradne schválené a patrične označené predlžovacie káble s dostatočným prierezom vodiča: 1 - 10 m: 1,5 mm<sup>2</sup>; 10 - 30 m: 2,5 mm<sup>2</sup>
- Predlžovací kábel vždy odviňte z káblového bubna celý.
- Vysokotlakové hadice, armatúry a spojky majú veľký význam z hľadiska bezpečnosti zariadenia. Používajte výhradne vysokotlakové hadice, armatúry a spojky odporúčané výrobcom.
- Toto zariadenie nie je určené na to, aby ho používali osoby s obmedzenými fyzickými, zmyslovými alebo duševnými schopnosťami. Zariadenie nesmú používať deti ani osoby neznať. Deti by mali byť pod dozorom, aby sa zaistilo, že sa so zariadením nehrajú. Obalové fólie uchovávajte mimo dosahu detí. Vzniká nebezpečenstvo udusení!

- *Používateľ je povinný používať zariadenie v súlade s jeho určením. Je povinný prihliadať na miestne podmienky a pri práci so zariadením dávať pozor aj na osoby vo svojom okolí.*
- *Zariadenie nepoužívajte, ak sa v blízkosti dosahu nachádzajú iné osoby s výnimkou osôb, ktoré majú oblečený ochranný odev.*
- *Na ochranu pred odstreknúcou vodou alebo nečistotami noste vhodný ochranný odev a ochranné okuliare.*

### **Pozor**

- *V prípade dlhších prestávok v prevádzke zariadenie vypnite pomocou hlavného vypínača / vypínača zariadenia alebo vytiahnite sieťovú zástrčku.*
- *Zariadenie neprevádzkujte pri teplotách pod 0 °C.*
- *Pri čistení lakovaných povrchov dodržiavajte vzdialenosť najmenej 30 cm, aby ste vylúčili poškodenia.*
- *Zariadenie sa nesmie nikdy ponechať bez dozoru, ak je v činnosti.*
- *Dbajte, aby sa prívodný alebo predĺžovací kábel neznehodnotil prejazdom, roztláčením, aby sa nevytrhol ani inak nepoškodil. Sieťové káble chráňte pred vysokými teplotami, olejmi a ostrými hranami.*
- *Všetky diely pod napätím v pracovnej zóne musia byť chránené pred prúdom vody.*
- *Zariadenie môže byť pripojené iba k elektrickej prípojke, ktorá bola vyhotovená elektroinštalatérom podľa požiadaviek normy IEC 60364.*
- *Zariadenie pripájajte iba na striedavý prúd. Napätie musí zodpovedať údajom na typovom štítku zariadenia.*
- *Z bezpečnostných dôvodov v zásade odporúčame, aby sa zariadenie prevádzkovalo s pomocou ochranného spínača poruchového prúdu (max. 30 mA).*
- *Toto zariadenie bolo skonštruované na použitie čistiacich prostriedkov dodávaných alebo odporúčaných výrobcov. Použitie iných čistiacich prostriedkov alebo chemikálií môže zhoršiť bezpečnosť zariadenia.*

## **Bezpečnostné prvky**

### **Pozor**

*Bezpečnostné prvky slúžia na ochranu používateľa pred poranením a nesmú byť zmenené ani vyradené z činnosti.*

### **Vypínač prístroja**

Vypínač zariadenia zabraňuje nezávislej prevádzke zariadenia.

### **Zasietenie ručnej striekacej pištole**

Zaistenie zablokuje páku ručnej striekacej pištole a zabraňuje neúmyselnému spusteniu zariadenia.

### **Prepúšťací ventil s tlakovým spínačom**

Prepúšťací ventil zabráni prekročeniu prípustného pracovného tlaku.

Pri uvoľnení páčky ručnej striekacej pištole sa vypne tlakový spínač čerpadla, ktorý zastaví vysokotlakový prúd vody. Po potiahnutí páčky sa znova zapne čerpadlo.

## **Predpoklady pre stabilitu**

### **Pozor**

*Pred všetkými činnosťami s prístrojom alebo na prístroji vytvorte stabilitu, aby sa zabránilo vzniku nehôd alebo poškodení.*

- Stabilita prístroja sa zabezpečí tak, že ho postavíte na rovnú plochu.

## **Obsluha**

### **Rozsah dodávky**

Rozsah dodávky vášho zariadenia je zobrazený na obale. Pri vybalovaní skontrolujte úplnosť obsahu balenia.

Ak niektoré diely chýbajú, alebo ak zistíte škody vzniknuté pri preprave, informujte prosím o tom predajcu.

### **Špeciálne príslušenstvo**

Osobitné príslušenstvo rozširuje možnosti použitia zariadenia. Bližšie informácie vám poskytne predajca zariadení značky KÄRCHER.

## Popis prístroja

V tomto návode na prevádzku je popísaná maximálna výbava. Podľa modelu existujú rozdiely v rozsahu dodávky (pozri obal).

### Obrázok pozri na strane 2

- 1 Spojovací diel na pripojenie prívodu vody
  - 2 Sacia hadica
  - 3 Vysokotlaková hadica
  - 4 Rýchlospojka pre vysokotlakovú hadicu
  - 5 Prípojka vody so zabudovaným sítkom
  - 6 Spínač prístroja (0/OFF – 1/ON – eco)
  - 7 Prenosný držiak, vysúvací
  - 8 Sieť s príslušenstvom
  - 9 Uloženie príslušenstva
  - 10 Prípojka siete so sieťovou zástrčkou
  - 11 Nasávací hadica čistiaceho prostriedku s filtrom
  - 12 Kolesá
  - 13 Ručná striekacia pištoľ
  - 14 Zaistenie ručnej striekacej pištole
  - 15 Tlačidlo na odpojenie vysokotlakovej hadice od ručnej striekacej pištole.
  - 16 Prúdnica s frérou na nečistoty
  - 17 Tryska s reguláciou tlaku (Vario Power)
- Voliteľné**
- 18 Vodný filter (objednávka č. 4.730-059)

## Poloha spínača "eco"

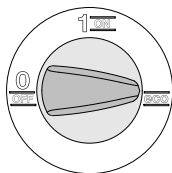

Na zapnutie prístroja použite polohu spínača „1/ON“ a „eco“.

**Upozornenie:** Poloha spínača „eco“ umožňuje použitím rozprašovacej rúrky s reguláciou tlaku úsporu vody a elektrického prúdu cca 20 %.

## Odporúčané oblasti používania pre polohu spínača "eco"

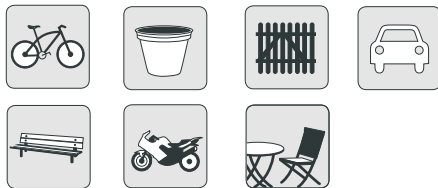

## Pred uvedením do prevádzky

Pred uvedením zariadenia do prevádzky namontujte dielce voľne priložené k zariadeniu.

### Montáž koliesok

→ Obrázok **A**

Zabezpečte kolieska priloženou zátkou. Dajte pozor na nastavenie zátky!

### Montáž prenosnej rukoväte

→ Obrázok **B**

Prepravnú rukoväť nasadte na miesto uloženia tak, aby bolo cítiť odpor. Päšťou alebo mäkkým gumovým kladivom krátkym nárazom zasuňte do správnej polohy.

### Nasadenie príslušenstva

→ Obrázok **C**

Príslušenstvo zaveste na hák zobrazený na obrázku.

### Spojenie vysokotlakovej hadice s ručnou striekacou pištoľou

→ Obrázok **D**

Vysokotlakovú hadicu zasuňte do ručnej striekacej pištole tak, aby bolo počuť, ako zapadne na svoje miesto.

**Upozornenie:** Dbajte na správne nastavenie prípojky.

Potiahnutím za vysokotlakovú hadicu skontrolujte bezpečné spojenie.

### Vysokotlakovú hadicu spojte dohromady s prístrojom

→ Obrázok **E**

Vysokotlakovú hadicu zasuňte pevne do rýchlospojky na prístroji. Musí počuťne zapadnúť na svoje miesto.

**Upozornenie:** Dbajte na správne nastavenie prípojky.

Potiahnutím za vysokotlakovú hadicu skontrolujte bezpečné spojenie.



## Napájanie vodou

### ⚠ **Pozor**

Podľa platných predpisov sa nesmie zariadenie prevádzkovať v sieti pitnej vody bez systémového oddeľovacieho zariadenia. Je nutné použiť systémové oddeľovacie zariadenie firmy KÄRCHER alebo alternatívne podľa EN 12729 typ BA. Voda, ktorá preteká cez systémový odlučovač, nie je pitná. **Pozor**



Systémový separátor pripojte vždy k zásobovaniu vodou, nikdy nie priamo na prístroj!

### **Napájanie vodou z vodovodu**

Rešpektujte platné predpisy vodárenského podniku.

Pripojovacie parametre sa uvádzajú na typovom štítku a v technických údajoch.

→ Používajte vodovodnú hadicu vystuženú tkaninou (nie je súčasťou dodávky) so spojkou, ktorá sa bežne predáva. (Priemer minimálne 1/2 palca resp. 13 mm; dĺžka minimálne 7,5 m).

→ Obrázok **F1**

- 1 Dodávaný spojovací diel naskrutkujte na vodnú prípojku zariadenia.
  - 2 Nasuňte hadicu na diel spojky.
- Pripojte hadicu k napájaniu vodou.  
→ Úplne otvorte vodovodný kohút.

### **Nasávanie vody z otvorených nádrží**

**Upozornenie:** Max. výška nasávania je 0,5 m.

**Upozornenie:** Nečistoty vo vode môžu poškodiť vysokotlakové čerpadlo a príslušenstvo. Na ochranu sa odporúča použitie vodného filtra spoločnosti KÄRCHER (špeciálne príslušenstvo, objednávacie číslo 4.730-059).

→ Naplňte nasávaciu hadicu vodou.

→ Obrázok **F2**

Na prípojku vody naskrutkujte vysávaciu hadicu prístroja a zaveste na zdroj vody (napríklad zásobník dažďovej vody).

## Uvedenie do prevádzky

### **Pozor**

Chod na sucho viac ako 2 minúty spôsobí poškodenie vysokotlakového čerpadla. Ak zariadenie do 2 minút nevytvorí tlak, zariadenie vypnite a postupujte podľa pokynov uvedených v kapitole „Pomoc v prípade porúch“.

- Zasuňte sieťovú zástrčku do zásuvky.
- Vypínač prístroja nastavte do polohy „1/ VYP“.
- Uvoľnite páku ručnej striekacej pištole.
- Potiahnutím páky sa zariadenie zapne. Nechajte bežať prístroj (max. 2 minúty), kým nezačne unikať voda bez bubliniek z ručnej pištole.
- Uvoľnite páčku ručnej striekacej pištole.
- Nastavte vypínač prístroja na "0/OFF".

## Prevádzka

### **Pozor**

Pred začatím čistenia zabezpečte, aby vysokotlakové čistiace zariadenie bezpečne stálo na rovnom podklade. Pri čistení používajte ochranné okuliare a odev.

→ Obrázok **G**

Na ručnú striekaciu pištoľ nasadte požadovanú trysku a upevnite otočením o 90°.

→ Vypínač prístroja nastavte do polohy „1/ VYP“.

### ⚠ **Nebezpečenstvo**

V dôsledku vychádzajúceho prúdu vody cez vysokotlakovú trysku ručnej striekacej pištole pôsobí reaktívna sila. Dbajte na pevný postoj a pevne držte ručnú striekaciu pištoľ s tryskou.

→ Potiahnutím páky sa zariadenie zapne.

**Upozornenie:** Ak sa páka opäť uvoľní, zariadenie sa opäť vypne. Vysoký tlak zostáva v systéme zachovaný.

### **Tryska s reguláciou tlaku (Vario Power)**

Na najčastejšie čistiace práce. Pracovný tlak sa dá plynule nastavovať medzi „Min“ a „Max“.

- Uvoľnite páčku ručnej striekacej pištole.
- Trysku otočte do požadovanej polohy.
- Vhodná na prácu v polohe spínača „eco“.

**Upozornenie:** Vhodný pre prácu s čistiacim prostriedkom. Trysku pritom otočte do polohy „Mix“.

### Tryska s frérou na nečistoty

Pri silnom znečistení.

#### Pozor

*Automobilové pneumatiky, lak alebo citlivé plochy, napr. drevo nečistíte s frérou na blato. Vzniká nebezpečenstvo poškodenia.*

- Nie je vhodné na prácu s čistiacim prostriedkom.
- Fréza na nečistotu dosahuje svoj maximálny čistiaci výkon v štandardnom režime.

### Práce s čistiacim prostriedkom

Na príslušné čistenie používajte výlučne čistiaci a ošetrovací prostriedok firmy KÄRCHER, keďže tento bol špeciálny vyvinutý na používanie s vaším prístrojom. Používanie iných čistiacich a ošetrovacích prostriedkov môže spôsobiť rýchlejšie opotrebovanie a zrušenie nároku na záruku. Informujte sa prosím v odbornej predajni alebo žiadajte informácie priamo u firmy KÄRCHER.

#### → Obrázok

Z telesa vytiahnite saciu hadicu na čistiaci prostriedok na požadovanú dĺžku. Zaveste saciu hadicu čistiaceho prostriedku do nádrže s čistiacim prostriedkom.

- Používajte trysku s reguláciou tlaku (Vario Power).
- Trysku otočte do polohy „Mix“.

**Upozornenie:** Tým sa pri prevádzke primiešava roztok čistiaceho prostriedku do prúdu vody.

**Upozornenie:** V prípade potreby je možné pri práci s čistiacim prostriedkom používať aj umývaciu kefu.

### Odporúčany spôsob čistenia

- Nastriekajte malé množstvo čistiaceho prostriedku na suchý povrch a nechajte pôsobiť (nevysušiť).
- Rozpustenú nečistotu odstráňte prúdom vysokého tlaku vody.

### Prerušenie prevádzky

- Uvoľnite páčku ručnej striekacej pištole.
- Uzavrite páku ručnej striekacej pištole.
- Pri dlhších prestávkach pri práci (viac ako 5 minút) vypnite zariadenie vypínačom „0/OFF“.
- Ručnú striekáciu pištoľ zasuňte do úložného priestoru, ktorý je pre ňu vyhradený.

### Ukončenie prevádzky

#### Pozor

*Vysokotlakovú hadicu odpojte len od ručnej striekacej pištole alebo zariadenia, ak nie je v systéme žiadny tlak.*

- Po ukončení práce s čistiacim prostriedkom saciu hadicu na čistiaci prostriedok zaveste do nádrže s čistou vodou, zapnite zariadenie pribl. na 1 minútu s demontovanou tryskou a prepláchnite ho.
- Uvoľnite páčku ručnej striekacej pištole.
- Zariadenie vypnite „0/VYP“.
- Vodovodný kohút uzavrite.
- Zatlačte páku ručnej striekacej pištole a tým spustíte ešte existujúci tlak v systéme.
- Zariadenie odpojte od vodovodnej prípojky.

#### Pozor

*Po odpojení prírodnej alebo vysokotlakovej hadice môže po ukončení prevádzky z prípojok vytekať horúca voda.*

- Uzavrite páku ručnej striekacej pištole.
- Vytiahnite sieťovú zástrčku.

## Transport

### Pozor

Aby sa pri preprave zabránilo vzniku nehôd alebo zranení, zohľadnite hmotnosť prístroja (viď technické údaje).

### Ručná preprava

#### Obrázok 11

- Na posunutie prístroja vyťahnite predtým transportnú rukoväť celkom hore, kým hlasne nezaklapne.
- Prístroj ťahajte za prepravnú rukoväť.
- Zariadenie zdvihnite a prenášajte za prenosný držiak.

### Preprava vo vozidlách

- Prístroj zaistíte proti zošmyknutiu a prevráteniu.

## Uskladnenie

### Pozor

Aby sa pri výbere miesta skladovania zabránilo vzniku nehôd alebo zranení, zohľadnite hmotnosť prístroja (viď technické údaje).

### Uskladnenie prístroja

- Prístroj postavte na rovnú plochu.
- Stlačte odpojovacie tlačidlo ručnej striekacej pištole a vysokotlakovú hadicu odpojte od ručnej striekacej pištole.
- Teleso rýchlospojky pre vysokotlakovú hadicu zatlačte v smere šípky a vysokotlakovú hadicu vyťahnite.
- Uložte sieťový kábel, vysokotlakovú hadicu a príslušenstvo do zariadenia.

Pred dlhším skladovaním, napr. v zime, dodatočne zohľadnite pokyny uvedené v kapitole Ošetrovanie.

## Ochrana proti zamrznutiu

### Pozor

Zariadenie a príslušenstvo chráňte pred mrazom.

Zariadenie a príslušenstvo zničené mrazom, ak nie sú úplne zbavené vody. Aby sa zabránilo vzniku škôd.

- Zo zariadenia vypustíte všetku vodu: Zapnite zariadenie bez pripojenej vysokotlakovej hadice a vodovodnej prípojky (max. 1 min.) a počkajte, kým už z vysokotlakovej prípojky nebude vytekať žiadna voda. Zariadenie vypnite.
- Zariadenie s kompletným príslušenstvom uschovajte na mieste chránenom pred mrazom.

## Starostlivosť a údržba

### ⚠ Nebezpečenstvo

Pred každým ošetrovaním a údržbou zariadenie vypnite a vyťahnite zástrčku.

### Ošetrovanie

Pred dlhším skladovaním, napr. v zime:

- Vyťahnite filter zo sacej hadice na čistiaci prostriedok a umyte ho pod tečúcou vodou.
- Plochými kliešťami vyťahnite sitko z vodovodnej prípojky a umyte ho pod tečúcou vodou.

### Údržba

Zariadenie si nevyžaduje údržbu.

### Náhradné diely

Používajte výhradne originálne náhradné diely značky KÄRCHER. Prehľad náhradných dielov nájdete na konci tohto prevádzkového návodu.

## Pomoc pri poruchách

Pomocou nasledujúceho prehľadu možno ľahko odstrániť drobné poruchy.

V prípade pochybností sa láskavo obráťte na autorizovanú servisnú službu.

### **⚠ Nebezpečenstvo**

*Pred každým ošetrením a údržbou zariadenie vypnite a vytiahnite zástrčku.*

*Opravy a práce na elektrických konštrukčných dielcoch môže vykonávať výhradne autorizovaný zákaznicky servis.*

### **Spotrebič sa nezapína**

- Potiahnutím páky ručnej striekacej pištole sa zariadenie zapne.
- Skontrolujte, či napätie uvedené na výrobnom štítku súhlasí s napätím napájacieho zdroja.
- Skontrolujte, či nie je kábel elektrickej siete poškodený.

### **Zariadenie nedosahuje požadovaný tlak**

- Skontrolujte nastavenie trysky.
- Zariadenie odzdušnite: Zariadenie zapnite bez vysokotlakovej hadice a počkajte (max. 2 minúty), kým voda nevystupuje na vysokotlakovej prípojke bez bubliniek. Zariadenie vypnite a opäť pripojte vysokotlakovú hadicu.
- Skontrolujte vodovodnú prípojku.
- Plochými kliešťami vytiahnite sitko z vodovodnej prípojky a umyte ho pod tečúcou vodou.
- Prekročená nasávací výška 0,5 m pri nasávaní z otvorenej nádoby.

### **Zariadenie nebeží, motor zavíja**

*Príčina: Pokles napätia z dôvodu slabej siete alebo pri použití predlžovacieho kábla.*

- Pri zapnutí najprv potiahnite páku ručnej striekacej pištole, potom prepnite vypínač zariadenia do polohy „I/ON“ alebo „eco“.

### **Silné výkyvy tlaku**

- Vyčistíte vysokotlakovú dýzu: Ihlou odstráňte nečistoty z vrtania dýzy a vypláchnite vodou smerom dopredu.
- Skontrolujte pritekajúce množstvo vody.

### **Zariadenie netesní**

- Malá netesnosť zariadenia je technicky normálna. Pri veľkej netesnosti sa obráťte na autorizovanú servisnú službu.

### **Čistiaci prostriedok sa nenasáva**

- Používajte trysku s reguláciou tlaku (Vario Power).  
Trysku otočte do polohy „Mix“.
- Vyčistíte filter na nasávacej hadici čistiaceho prostriedku.
- Skontrolujte nasávaciu hadicu čistiaceho prostriedku, či nie je zlomená.

## Technické údaje

### Elektrické pripojenie

Napätie	230 V 1~50 Hz
Pripojovací výkon	1,8 kW
Sieťový istič (pomalý)	10 A
Stupeň ochrany	IP X5
Krytie	I

### Pripojenie vody

Prívodný tlak (max.)	0,8 MPa
Prívodná teplota (max.)	40 °C
Prívodné množstvo (min.)	10 l/min
Maximálna výška nasávania	0,5 m

### Výkonové parametre

Prevádzkový tlak	11 MPa
Max. prípustný tlak	12 MPa
Dopravované množstvo, voda	6,3 l/min
Dopravované množstvo, čistiaci prostriedok	0,3 l/min
Reaktívna sila ručnej striekacej pištole	15 N

### Rozmery a hmotnosť

Dĺžka	285 mm
Šírka	309 mm
Výška	867 mm
Hmotnosť, s príslušenstvom pripravené na prevádzku	12,4 kg

### Zistené hodnoty podľa EN 60335-2-79

Hodnota vibrácií v ruke/ramene	<2,5 m/s <sup>2</sup>
Nebezpečnosť K	0,3 m/s <sup>2</sup>
Hlučnosť L <sub>PA</sub>	77 dB(A)
Nebezpečnosť K <sub>PA</sub>	3 dB(A)
Hlučnosť L <sub>WA</sub> + nebezpečnosť K <sub>WA</sub>	93 dB(A)

### Technické zmeny vyhradené!

## Vyhlasenie o zhode s normami EÚ

Týmto vyhlasujeme, že ďalej označený stroj zodpovedá na základe jeho koncepcie a konštrukcie a takisto vyhotovenia, ktoré sme dodali, príslušným základným požiadavkám na bezpečnosť a ochranu zdravia uvedeným v smerniciach EÚ. Pri zmene stroja, ktorá nebola nami odsúhlasená, stráca toto prehlásenie svoju platnosť.

**Výrobok:** Vysokotlakový čistič

**Typ:** 1.180-xxx

**Príslušné Smernice EÚ:**

2006/42/ES (+2009/127/ES)

2004/108/ES

2000/14/ES

**Uplatňované harmonizované normy:**

EN 55014-1: 2006 + A1: 2009

EN 55014-2: 1997 + A2: 2008

EN 60335-1

EN 60335-2-79

EN 61000-3-2: 2006 + A2: 2009

EN 61000-3-3: 2008

EN 62233: 2008

**Uplatňované postupy posudzovania zhody:**

2000/14/ES: Príloha V

**Úroveň akustického výkonu dB(A)**

Nameraná: 90

Zaručovaná: 93

Podpísaný jednáť v poverení a s plnou mocou jednatelstva.

  
H. Jenner  
CEO

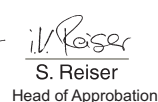
  
S. Reiser  
Head of Approximation

Osoba zodpovedná za dokumentáciu:  
S. Reiser

Alfred Kärcher GmbH & Co. KG

Alfred-Kärcher-Str. 28 - 40

71364 Winnenden (Germany)

Tel: +49 7195 14-0

Fax: +49 7195 14-2212

Winnenden, 2011/10/01

## Pregled sadržaja

Opće napomene . . . . .	HR	3
Sigurnosni napuci . . . . .	HR	4
Rukovanje . . . . .	HR	5
Transport . . . . .	HR	8
Skladištenje . . . . .	HR	8
Njega i održavanje . . . . .	HR	9
Otklanjanje smetnji . . . . .	HR	9
Tehnički podaci . . . . .	HR	10
EZ izjava o usklađenosti . . . . .	HR	10

## Opće napomene

### Poštovani kupče,



Prije prve uporabe Vašeg uređaja pročitajte ove originalne radne upute, postupajte prema njima i sačuvajte ih za kasniju uporabu ili za sljedećeg vlasnika.

### Namjenska uporaba

Ovaj visokotlačni čistač upotrebljavajte isključivo za primjenu u privatnom kućanstvu:

- za čišćenje strojeva, vozila, zgrada, alata, fasada, terasa, vrtnih strojeva itd. s visokotlačnim vodenim mlazom (prema potrebi uz dodatak sredstava za čišćenje).
- s dijelovima pribora, zamjenskim dijelovima i sredstvima za čišćenje koje je dozvolio KÄRCHER. Poštujte sve naputke, koji su priloženi sredstvima za čišćenje.

### Simboli u uputama za rad

#### **Opasnost**

*Za neposredno prijeteću opasnost koja za posljedicu ima teške tjelesne ozljede ili smrt.*

#### **Upozorenje**

*Za eventualno opasnu situaciju koja može prouzročiti teške tjelesne ozljede ili smrt.*

#### **Oprez**

*Za eventualno opasnu situaciju koja može prouzročiti lake tjelesne ozljede ili materijalnu štetu.*

## Simboli na uređaju



*Visokotlačni mlaz ne usmjeravajte na osobe, životinje, aktivnu električnu opremu ili na sam uređaj. Uređaj zaštitite od mraza.*

## Zaštita okoliša



Materijali ambalaže se mogu reciklirati. Molimo Vas da ambalažu ne odlažete u kućne otpatke, već ih predajte kao sekundarne sirovine.



Stari uređaji sadrže vrijedne materijale koji se mogu reciklirati te bi ih stoga trebalo predati kao sekundarne sirovine. Stoga Vas molimo da stare uređaje zbrinite preko odgovarajućih sabirnih sustava.



U pojedinim zemljama nije dozvoljeno uzimanje vode iz prirodnih izvora.



Sa sredstvima za pranje smije se raditi samo na vodonepropusnim radnim površinama koje su priključene na kanalizacijski sustav. Nemojte dopustiti da sredstva za pranje dospiju u površinske vode ili tlo.



Radovi na čišćenju kod kojih nastaju uljne otpadne vode, kao što su pranje motora, pranje donjeg dijela vozila, smiju se izvoditi samo u praonicama sa separatorom ulja.



Potrošnja vode i struje je manja kada se sklopka uređaja postavi na „eco“ (vidi poglavlje "Rukovanje").

### Napomene o sastojcima (REACH)

Aktualne informacije o sastojcima možete pronaći na stranici:

[www.kaercher.com/REACH](http://www.kaercher.com/REACH)

## Jamstvo

U svakoj zemlji važe jamstveni uvjeti koje je izdala naša nadležna organizacija za distribuciju. Eventualne smetnje na stroju za vrijeme trajanja jamstva uklanjamo besplatno ukoliko je uzrok greška u materijalu ili proizvodnji. U slučaju koji podliježe garanciji obratite se, uz prilaganje potvrde o kupnji, Vašem prodavaču ili najbližoj ovlaštenoj servisnoj službi.

(Adresu ćete naći na poleđini)

## Sigurnosni napuci

### ⚠ Opasnost

- Mrežni utikač i utičnicu nikada ne dodirujte mokrim rukama.
- Uređaj ne pokrećite ako su oštećeni strujni priključni kabel ili važni dijelovi uređaja, npr. visokotlačno crijevo, ručna prskalica ili sigurnosni uređaji.
- Prije svakog rada provjerite ima li oštećenja na strujnom priključnom kabelu s utikačem. Oštećen strujni priključni kabel odmah dajte na zamjenu ovlaštenoj servisnoj službi/električaru.
- Prije svakog rada provjerite ima li na visokotlačnom crijevo oštećenja. Oštećeno visokotlačno crijevo odmah zamijenite.
- Zabranjen je rad u područjima ugroženim eksplozijom.
- Kod uporabe stroja u opasnim područjima (na pr. benzinske postaje) valja voditi računa o odgovarajućim sigurnosnim propisima.
- Visokotlačni mlazovi mogu u slučaju nestručne uporabe biti opasni. Mlaz se ne smije usmjeravati na osobe, životinje, aktivnu električnu opremu ili na sam uređaj.
- Ne usmjeravajte visokotlačni mlaz prema drugima ili sebi kako biste očistili odjeću ili obuću.
- Ne prskajte predmete koji sadržavaju tvari opasne za zdravlje (na pr. azbest).
- Automobilske gume/ventili guma se mogu oštetiti visokotlačnim mlazom i puknuti. Prvi znak toga je promjena boje gume. Oštećene automobilske gume/ventili guma su opasne po život. Kod čišćenja održavajte najmanje 30 cm razmaka!
- Opasnost od eksplozije!  
Nemojte rasprskavati zapaljive tekućine. Nikada ne usisavajte tekućine s otapalima ili nerazrijeđene kiseline i otapala! Tu spadaju primjerice benzin, razrjeđivači za boje ili loživo ulje. Raspršena magla je lako zapaljiva, eksplozivna i otrovna. Ne koristite aceton, nerazrije-

đene kiseline i otapala, jer mogu nagrišti materijale od kojih je uređaj sačinjen.

### ⚠ Upozorenje

- Strujni utikač i spojka primijenjenog produžnog kabela moraju biti vodonepropusni i ne smiju ležati u vodi.
- Neprikladni produžni kabeli mogu biti opasni. Na otvorenom koristite samo za tu namjenu odobrene i na odgovarajući način označene produžne kabele dovoljnog poprečnog presjeka: 1 - 10 m: 1,5 mm<sup>2</sup>; 10 - 30 m: 2,5 mm<sup>2</sup>
- Produžni kabel uvijek u potpunosti odvijte od bubnja za navijanje kabela.
- Visokotlačna crijeva, armature i spojke su važne za sigurnost uređaja. Upotrebjavajte samo visokotlačna crijeva, armature i spojke koje je preporučio proizvođač.
- Ovaj uređaj nije namijenjen za upotrebu od strane osoba s ograničenim tjelesnim, osjetilnim ili psihičkim sposobnostima. Uređajem ne smiju rukovati djeca ili neosposobljene osobe. Nadgledajte djecu kako bi ste bili sigurni da se igraju s uređajem. Folije za pakiranje čuvajte van dosega djece, jer postoji opasnost od gušenja!
- Korisnik mora uređaj upotrebljavati u skladu s njegovom namjenom. Mora uzeti u obzir lokalne uvjete i pri radu s uređajem paziti na osobe u okružju.
- Nemojte raditi s uređajem ako se u njegovom dometu nalaze osobe, osim ako one nose zaštitnu odjeću.
- Za zaštitu od prskajuće vode ili prljavštine nosite odgovarajuću zaštitnu odjeću i zaštitne naočale.

### Oprez

- U slučaju duljih stanki u radu isključite uređaj na glavnoj sklopki/sklopki uređaja ili izvucite mrežni utikač.
- Pri temperaturama ispod 0 °C ne koristite uređaj.
- Kod čišćenja lakiranih površina valja održavati najmanje 30 cm razmaka kako bi se izbjegla oštećenja.
- Uređaj tijekom rada nikada ne ostavljajte bez nadzora.

- Pazite da se mrežni ili produžni kabeli ne unište ili oštete gaženjem, gniječenjem, vučenjem ili sličnim. Mrežne kabele zaštitite od vrućine, ulja i oštih bridova.
- Svi dijelovi pod naponom moraju u području rada biti zaštićeni od prskanja.
- Uređaj se smije priključiti samo na električni priključak, koji je elektroinstalater izveo u skladu s IEC 60364.
- Uređaj priključujte samo na izmjeničnu struju. Napon se mora podudarati s označnom pločicom uređaja.
- Iz sigurnosnih razloga preporučamo da uređaj uvijek radi osiguran zaštitnom nadstrujnom sklopkom (maks. 30 mA).
- Ovaj uređaj je razvijen za uporabu sredstava za čišćenje, koja isporučuje i preporučuje proizvođač. Uporaba drugih sredstava za čišćenje ili kemikalija može smanjiti sigurnost uređaja.

### Sigurnosni uređaji

#### Oprez

Sigurnosni uređaji služe za zaštitu korisnika te se stoga ne smiju mijenjati i zaobilaziti.

#### Sklopka uređaja

Sklopka uređaja sprječava njegov neželjeni rad.

#### Zapor ručne prskalice

Zapor blokira polugu ručne prskalice i sprječava nehотиčno pokretanje uređaja.

#### Preljevni ventil s tlačnom sklopkom

Preljevni ventil sprječava prekoračenje dopuštenog radnog tlaka.

Kada se pusti poluga ručne prskalice, tlačna sklopka isključuje pumpu i zaustavlja visokotlačni mlaz. Kada se poluga povuče, pumpa se ponovo uključuje.

### Preduvjeti za statičku stabilnost

#### Oprez

Prije bilo kakvih radova koji se vrše uređajem ili na njemu, pobrinite se za statičku stabilnost kako biste izbjegli nesreće ili oštećenja.

- Statička stabilnost uređaja zajamčena je njegovim postavljanjem na ravnu podlogu.

## Rukovanje

### Opseg isporuke

Sadržaj isporuke Vašeg uređaja prikazan je na ambalaži. Prilikom raspakiranja provjerite je li sadržaj potpun. Ako pribor nedostaje ili je oštećen pri transportu obavijestite o tome svog prodavača.

#### Poseban pribor

Posebni pribor proširuje mogućnosti korištenja Vašeg uređaja. Detaljnije informacije o tome dobit ćete kod svoga prodavača KÄRCHER.

### Opis uređaja

U ovim je uputama za rad opisana maksimalna oprema. Ovisno o modelu postoje razlike u sadržaju isporuke (vidi ambalažu).

#### Pogledajte sliku na stranici 2

- 1 Dio spojke za priključak za vodu
- 2 Usisno crijevo
- 3 Visokotlačno crijevo
- 4 Brzinska spojka za visokotlačno crijevo
- 5 Priključak za vodu s ugrađenom mrežicom
- 6 Sklopka uređaja (0/OFF – 1/ON – eco)
- 7 Transportni rukohvat
- 8 Mreža za pribor
- 9 Prihvatni držač pribora
- 10 Strujni priključni kabel s utikačem
- 11 Crijevo za usis sredstva za pranje s filtrom
- 12 Kotači
- 13 Ručna prskalica
- 14 Zapor ručne prskalice
- 15 Tipka za odvajanje visokotlačnog crijeva s ručne prskalice
- 16 Crijev za prskanje sa strugalom za prljavštinu
- 17 Cijev za prskanje s regulacijom tlaka (Vario Power)
- 18 Filtar za vodu (kataloški br. 4.730-059)



## Položaj sklopke „eco“

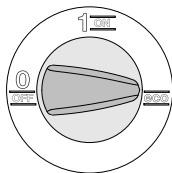

Za uključivanje uređaja postavite sklopku uređaja na „1/ON“ i „eco“.

**Napomena:** Položaj sklopke „eco“ omogućuje uštedu vode i struje za oko 20 % primjenom cijevi za prskanje s regulacijom tlaka.

### Preporučena područja primjene za položaj sklopke „eco“

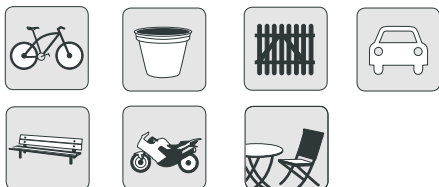

### Prije prve uporabe

Prije puštanja u rad montirajte nespojene dijelove koji su priloženi uz uređaj.

#### Montaža kotača

→ Slika

Fiksirajte kotače priloženim čepom. Pazite na usmjerenost čepa!

#### Montaža transportnog rukohvata

→ Slika

Postavite transportni rukohvat u prihvatnik dok ne osjetite jasan otpor. Kratkim udarcem dlanom ili mekanim gumenim čekićem postavite u odgovarajući položaj.

#### Postavljanje mreže za pribor

→ Slika

Mrežu za pribor objesite o kuke prikazane na slici.

#### Spajanje visokotlačnog crijeva na ručnu prskalicu

→ Slika

Utaknite visokotlačno crijevo u ručnu prskalicu tako da čujno dosjedne.

**Napomena:** Pazite na pravilnu usmjerenost priključne nazuvice.

Povlačenjem visokotlačnog crijeva provjerite je li spoj siguran.

#### Spajanje visokotlačnog crijeva na uređaj

→ Slika

Utaknite visokotlačno crijevo u brzinsku spojku na uređaju tako da čujno dosjedne.

**Napomena:** Pazite na pravilnu usmjerenost priključne nazuvice.

Povlačenjem visokotlačnog crijeva provjerite je li spoj siguran.

### Dovod vode

#### Upozorenje

Sukladno važećim propisima uređaj nikada ne smije raditi na vodovodnoj mreži bez odvajača.

Potrebno je koristiti prikladni odvajač tvrtke KÄRCHER ili alternativno odvajač koji je u skladu s EN 12729 tip BA. Voda koju izdvoji odvajač nije podesna za piće.

#### **Oprez**

Odvajač uvijek treba priključiti na dovod vode, a ne izravno na uređaj!

#### **Dovod vode iz vodovoda**

Vodite računa o propisima vodoopskrbnog poduzeća.

Za priključne vrijednosti pogledajte natpisnu pločicu odnosno tehničke podatke.

→ Koristite crijevo za vodu ojačano tkanjem (nije u opsegu isporuke) s uobičajenom spojkom. (promjer najmanje 1/2" odnosno 13 mm; dužina najmanje 7,5 m).

→ Slika

1 Priloženi spojni dio navijte na priključak za vodu uređaja.

2 Natakните crijevo za vodu na spojni dio.

→ Priključite crijevo za vodu na dovod vode.

→ Otvorite pipu za vodu do kraja.

#### **Usisavanje vode iz otvorenih posuda**

**Napomena:** Maksimalna usisna visina iznosi 0,5 m.

**Napomena:** Nečistoće u vodi mogu oštetiti visokotlačnu pumpu i pribor. Radi zaštite se preporuča primjena KÄRCHERovog filtra za vodu (poseban pribor, kataloški br. 4.730-059).



- Napunite usisno crijevo vodom.
- Slika  Pričvrstite usisno crijevo na priključak za vodu uređaja pa ga objesite u spremnik s vodom (primjerice u bačvu za kišnicu).

### Stavljanje u pogon

#### Oprez

*Rad na suho koji traje više od 2 minute može oštetiti visokotlačnu pumpu. Ako uređaj unutar 2 minute ne uspostavi tlak, isključite ga i postupite sukladno uputama u poglavlju "Otklanjanje smetnji".*

- Strujni utikač utaknite u utičnicu.
- Sklopku uređaja prebacite na "1/ON".
- Otkočite polugu ručne prskalice.
- Povucite polugu, nakon čega će se uređaj uključiti.  
Pustite uređaj neka radi (najviše 2 minute), dok voda iz prskalice ne počne izlaziti bez mjehurića.
- Pustite polugu ručne prskalice.
- Sklopku uređaja prebacite na "0/OFF".

### U radu

#### Oprez

*Prije početka čišćenja uvjerite se da visokotlačni čistač stabilno stoji na ravnoj podlozi. Tijekom čišćenja nosite zaštitne naočale i odjeću.*

- Slika  Cijev za prskanje utaknite u ručnu prskalicu i fiksirajte okretanjem za 90°.
- Sklopku uređaja prebacite na "1/ON".

#### **Opasnost**

*Zbog vode koja u mlazu izlazi iz visokotlačne mlaznice na ručnu prskalicu djeluje povratna udarna sila. Pobrinite se za sigurno uporište i čvrsto držite ručnu prskalicu i cijev za prskanje.*

- Povucite polugu, nakon čega će se uređaj uključiti.

**Napomena:** Uređaj se isključuje čim ponovo pustite polugu. Visoki tlak se zadržava u sustavu.

### Cijev za prskanje s regulacijom tlaka (Vario Power)

Za uobičajeno čišćenje. Radni tlak se može nestupnjevito mijenjati između "Min" i "Max".

- Pustite polugu ručne prskalice.
- Cijev za prskanje okrenite u željeni položaj.
- Prikladno za rad sa sklopkom u položaju „eco“.

**Napomena:** Prikladno za rad sa sredstvom za pranje; u tu svrhu cijev za prskanje okrenite u položaj "Mix".

### Cijev za prskanje sa strugalom za prljavštinu

Za tvrdokornu nečistoću.

#### Oprez

*Strugalom za prljavštinu nemojte čistiti automobilske gume, lak ili osjetljive površine kao što je drvo, jer postoji opasnost od oštećenja.*

- Nije prikladna za rad sa sredstvima za pranje.
- Strugalo za prljavštinu najučinkovitije čisti u standardnom načinu rada.

### Rad sa sredstvom za pranje

Za čišćenje rabite isključivo KÄRCHERova sredstva za pranje i njegu, budući da su ona specijalno razvijena za rad s Vašim uređajem. Primjena drugih sredstava za pranje i njegu može prouzročiti brže habanje i dovesti do gubitka prava na jamstvene usluge. Informacije možete dobiti u specijaliziranim trgovinama ili izravno od KÄRCHER.

- Slika 

Izvcite iz kućišta potrebnu dužinu cijeva za usis sredstva za pranje.

Crijevo za usis sredstva za pranje objesite u spremnik s otopinom sredstva za pranje.

- Koristite cijev za prskanje s regulacijom tlaka (Vario Power)
- Cijev za prskanje okrenite u položaj "Mix".

**Napomena:** Time se pri radu mlazu vode dodaje otopina sredstva za pranje.

**Napomena:** Po potrebi se za rad sa sredstvom za pranje mogu koristiti i četke za pranje.

### Preporučena metoda čišćenja

- Sredstvo za pranje štedljivo poprskajte po suhoj površini i pustite ga da djeluje (a da se ne osuši).
- Smekšalu prljavštinu isperite visokotlačnim mlazom.

### Prekid rada

- Pustite polugu ručne prskalice.
- Zakočite polugu ručne prskalice.
- Kod duljih radnih stanki (više od 5 minuta) uređaj dodatno isključite s "0/OFF".
- Ručnu prskalicu utaknite u prihvatni držač.

### Kraj rada

#### Oprez

Visokotlačno crijevo odvojite od ručne prskalice ili od uređaja samo ako je sustav rastlačen.

- Nakon rada sa sredstvom za pranje, objesite crijevo sredstva za pranje u sud s čistom vodom, uključite uređaj s demontiranom cijevi za prskanje i pustite ga da se ispira u trajanju od oko 1 minute.
- Pustite polugu ručne prskalice.
- Isključite uređaj s "0/OFF".
- Zatvorite pipu za vodu.
- Pritisnite polugu ručne prskalice kako biste rastlačili sustav.
- Odvojite uređaj od dovoda vode.

#### Oprez

Prilikom odvajanja dovodnog ili visokotlačnog crijeva na priključcima može nakon rada istjecati vruća voda.

- Zakočite polugu ručne prskalice.
- Izvucite strujni utikač.

## Transport

#### Oprez

Kako bi se izbegle nesreće ili ozljede, prilikom transporta imajte u vidu težinu uređaja (pogledajte tehničke podatke).

## Ručni transport

#### Slika 11

- Za guranje uređaja prethodno povucite transportni rukohvat uvis do kraja tako da čujno dosjedne.
- Uređaj vucite držeći ga za transportni rukohvat.
- Uređaj podignite i nosite držeći ga za ručicu za nošenje.

## Transport vozilima

- Osigurajte uređaj od proklizavanja i nagnjanja.

## Skladištenje

#### Oprez

Kako bi se izbegle nesreće ili ozljede, pri odabiru mjesta za skladištenje imajte u vidu težinu uređaja (pogledajte tehničke podatke).

## Čuvanje uređaja

- Stroj postavite na ravnu podlogu.
- Pritisnite razdvojnju tipku na ručnoj prskalici i razdvojite visokotlačno crijevo od ručne prskalice.
- Pritisnite kućište brzinske spojke za visokotlačno crijevo u smjeru strelice pa izvadite visokotlačno crijevo.
- Strujni priključni kabel, visokotlačno crijevo i pribor odložite na odgovarajuća mjesta na uređaju.

Prije dužeg skladištenja, primjerice zimi, postupite dodatno u skladu s napomenama iz poglavlja "Njega".

## Zaštita od smrzavanja

#### Oprez

Uređaj i pribor štitite od mraza.

Mraz će uništiti uređaj i pribor iz kojeg nije u potpunosti ispuštena voda. Spriječite oštećenja:

- Ispraznite svu vodu iz uređaja: Uključite uređaj bez priključenog visokotlačnog crijeva i bez priključenog dovoda vode (maks. 1 min) te pričekajte da na visokotlačnom priključku prestane istjecati voda. Isključite uređaj.
- Uređaj zajedno sa cjelokupnim priborom čuvajte u prostoriji zaštićenoj od mraza.

## Njega i održavanje

### ⚠ **Opasnost**

*Prije svakog čišćenja i održavanja isključite uređaj i strujni utikač iz utičnice.*

### Njega

Prije dužeg skladištenja, primjerice zimi:

- Skinite filtar sa crijeva za usisavanje sredstva za pranje i operite pod tekućom vodom.
- Mrežicu u priključku za vodu izvucite plosnatim klijestima i operite pod tekućom vodom.

### Održavanje

Uređaj nije potrebno održavati.

### Pričuvni dijelovi

Upotreblijavajte samo originalne KÄRCHER-ove pričuvne dijelove. Pregled pričuvnih dijelova naći ćete na kraju ovih uputa za rad.

## Otklanjanje smetnji

Manje smetnje možete ukloniti sami uz pomoć sljedećeg pregleda.

U slučaju dvojbe obratite se ovlaštenoj servisnoj službi.

### ⚠ **Opasnost**

*Prije svakog čišćenja i održavanja isključite uređaj i strujni utikač iz utičnice.*

*Popravke i radove na električnim sastavnim dijelovima smije izvoditi samo ovlaštena servisna služba.*

### Stroj ne radi

- Povucite polugu ručne prskalice, nakon čega će se uređaj uključiti.
- Provjerite podudara li se navedeni napon na natpisnoj pločici s naponom izvora struje.
- Provjerite je li strujni priključni kabel oštećen.

### U uređaju se ne uspostavlja tlak

- Provjerite podešenost cijevi za prskanje.
- Odzračite uređaj: Uključite uređaj bez priključenog visokotlačnog crijeva i pričekajte (najviše 2 minute) da voda iz visokotlačnog priključka počne izlaziti

bez mjehurića. Isključite uređaj te ponovo priključite visokotlačno crijevo.

- Provjerite dovod vode.
- Mrežicu u priključku za vodu izvucite plosnatim klijestima i operite pod tekućom vodom.
- Prekoračena je usisna visina od 0,5 m pri usisavanju iz otvorenog spremnika.

### Uređaj se ne pokreće, motor bruji

*Uzrok: Pad napona zbog slabe strujne mreže ili u slučaju primjene produžnog kabela.*

- Prilikom uključivanja najprije povucite polugu ručne prskalice, a zatim postavi-te sklopku uređaja na "I/ON" ili "eco".

### Jaka kolebanja tlaka

- Čišćenje visokotlačne mlaznice: Nečistoću iz otvora mlaznice uklonite iglom i vodom isperite s prednje strane.
- Provjerite dovodnu količinu vode.

### Uređaj ne brtvi

- Mala propusnost uređaja je tehnički uvjetovana. U slučaju jače propusnosti obratite se ovlaštenoj servisnoj službi.

### Sredstvo za pranje se ne usisava

- Koristite cijev za prskanje s regulacijom tlaka (Vario Power)  
Cijev za prskanje okrenite u položaj "Mix".
- Očistite filtar na crijevu za usis sredstva za pranje.
- Provjerite je li crijevo za usis sredstva za pranje presavijeno.

## Tehnički podaci

### Električni priključak

Napon	230 V 1~50 Hz
Priključna snaga	1,8 kW
Strujna zaštita (inertna)	10 A
Stupanj zaštite	IP X5
Klasa zaštite	I

### Priključak za vodu

Dovodni tlak (maks.)	0,8 MPa
Dovodna temperatura (maks.)	40 °C
Dovodni protok (min.)	10 l/min
Maks. usisna visina	0,5 m

### Podaci o snazi

Radni tlak	11 MPa
Maks. dozvoljeni tlak	12 MPa
Protok vode	6,3 l/min
Protok sredstva za čišćenje	0,3 l/min
Povratna udarna sila ručnog pištolja za prskanje	15 N

### Dimenzije i težine

Duljina	285 mm
Širina	309 mm
Visina	867 mm
Težina u stanju pripravnosti za rad, s priborom	12,4 kg

### Utvrđene vrijednosti prema EN 60335-2-79

Vrijednost vibracije na ruci	<2,5 m/s <sup>2</sup>
Nepouzdanost K	0,3 m/s <sup>2</sup>
Razina zvučnog tlaka L <sub>pA</sub>	77 dB(A)
Nepouzdanost K <sub>pA</sub>	3 dB(A)
Razina zvučne snage L <sub>WA</sub> + nepouzdanost K <sub>WA</sub>	93 dB(A)

**Pridržavamo pravo na tehničke izmjene!**

## EZ izjava o usklađenosti

Izjavljujemo da navedeni uređaj u svojoj zamisli i konstrukciji te kod naš korištenoj izvedbi odgovara osnovnim sigurnosnim i zdravstvenim zahtjevima u skladu s niže navedenim direktivama Europske Zajednice. Ova izjava gubi valjanost u slučaju izmjene stroja koja nisu ugovorene s nama.

**Proizvod:** Visokotlačni čistač

**Tip:** 1.180-xxx

**Odgovarajuće smjernice EZ:**

2006/42/EZ (+2009/127/EZ)

2004/108/EZ

2000/14/EZ

**Primijenjene usklađene norme:**

EN 55014-1: 2006 + A1: 2009

EN 55014-2: 1997 + A2: 2008

EN 60335-1

EN 60335-2-79

EN 61000-3-2: 2006 + A2: 2009

EN 61000-3-3: 2008

EN 62233: 2008

**Primijenjeni postupak ocjenjivanja suglasja:**

2000/14/EZ: privitak V

**Razina jačine zvuka dB(A)**

Izmjerena: 90

Zajamčena: 93

Potpisnici rade po nalogu i s ovlaštenjem posloводства.

  
H. Jenner  
CEO

  
S. Reiser  
Head of Approbation

Opunomoćeni za izradu dokumentacije:  
S. Reiser

Alfred Kärcher GmbH & Co. KG

Alfred-Kärcher-Str. 28 - 40

71364 Winnenden (Germany)

Tel.: +49 7195 14-0

Faks:+49 7195 14-2212



Winnenden, 2011/10/01

## Pregled sadržaja

Opšte napomene . . . . .	SR	3
Sigurnosne napomene . . . . .	SR	4
Rukovanje . . . . .	SR	5
Transport . . . . .	SR	9
Skladištenje . . . . .	SR	9
Nega i održavanje . . . . .	SR	9
Otklanjanje smetnji . . . . .	SR	10
Tehnički podaci . . . . .	SR	11
Izjava o usklađenosti sa propisima EZ . . . . .	SR	11

## Opšte napomene

### Poštovani kupče,

  Pre prve upotrebe Vašeg uređaja pročitajte ove originalno uputstvo za rad, postupajte prema njemu i sačuvajte ga za kasniju upotrebu ili za sledećeg vlasnika.

### Namenska upotreba

Ovaj čistač visokog pritiska upotrebljavajte isključivo za privatno domaćinstvo:

- za čišćenje mašina, vozila, zgrada, alata, fasada, terasa, baštenskih uređaja itd. sa vodenim mlazom visokog pritiska (prema potrebi uz dodatak sredstava za čišćenje).
- sa delovima pribora, rezervnim delovima i sredstvima za čišćenje koje je dozvolio KÄRCHER. Vodite računa o savetima koji su priloženi sredstvima za čišćenje.

### Simboli u uputstvu za rad

#### **Opasnost**

*Ukazuje na neposredno preteću opasnost koja dovodi do teških telesnih povreda ili smrti.*

#### **Upozorenje**

*Ukazuje na eventualno opasnu situaciju koja može dovesti do teških telesnih povreda ili smrti.*

#### **Oprez**

*Ukazuje na eventualno opasnu situaciju koja može dovesti do lakših telesnih povreda ili izazvati materijalnu štetu.*

## Simboli na uređaju



*Mlaz pod visokim pritiskom ne usmeravajte na ljude, životinje, aktivnu električnu opremu ili na sam uređaj.*

*Uređaj zaštitite od mraza.*

## Zaštita životne sredine



Ambalaža se može ponovo preraditi. Molimo Vas da ambalažu ne bacate u kućne otpatke nego da je dostavite na odgovarajuća mesta za ponovnu preradu.



Stari uređaji sadrže vredne materijale sa sposobnošću recikliranja i treba ih dostaviti za ponovnu preradu. Stoga stare uređaje odstranjujte preko primerenih sabirnih sistema.



U pojedinim zemljama je uzimanje vode iz prirodnih izvorišta zabranjeno.



S deterdžentima se sme raditi samo na vodonepropusnim radnim površinama koje su priključene na kanalizacioni sistem. Ne dozvolite da deterdženti prodru u površinske vode ili tlo.



Radovi na čišćenju kod kojih nastaju uljne otpadne vode, kao što su pranje motora, pranje donjeg dela vozila, smeju da se izvode samo u praonicama sa separatorom ulja.



Potrošnja vode i struje je manja kada je prekidač uređaja postavljen na položaj „eco“ (vidi poglavlje "Rukovanje").

### Napomene o sastojcima (REACH)

Aktuelne informacije o sastojcima možete pronaći na stranici:

[www.kaercher.com/REACH](http://www.kaercher.com/REACH)

## Garancija

U svakoj zemlji važe garantni uslovi koje je izdala naša nadležna distributivna organizacija. Eventualne smetnje na uređaju za vreme trajanja garancije uklanjamo besplatno, ukoliko je uzrok greška u materijalu ili proizvodnji. U slučaju koji podleže garanciji obratite se sa potvrdom o kupovini Vašem prodavcu ili najbližoj ovlašćenoj servisnoj službi. (Adresu ćete naći na poleđini)

## Sigurnosne napomene

### ⚠ Opasnost

- Mrežni utikač in utičnicu nikada ne dodirujte vlažnim rukama.
- Uređaj ne pokrećite ako su oštećeni strujni priključni kabl ili važni delovi uređaja, npr. crevo visokog pritiska, ručna prskalica ili sigurnosni elementi.
- Pre svake upotrebe proverite da li na strujnom priključnom kablju sa utikačem ima oštećenja. Oštećen strujni priključni kabl odmah dajte na zamenu ovlašćenoj servisnoj službi/električaru.
- Pre svakog pokretanja proverite da li na crevu visokog pritiska ima oštećenja. Oštećeno crevo visokog pritiska odmah zamenite.
- Zabranjen je rad u područjima ugroženim eksplozijom.
- Kod upotrebe uređaja u opasnim područjima (npr. benzinskim pumpama) treba da se poštuju odgovarajući sigurnosni propisi.
- Mlazovi pod visokim pritiskom mogu kod nestručne upotrebe biti opasni. Mlaz se ne sme da usmerava prema ljudima, životinjama, aktivnoj električnoj opremi ili samom uređaju.
- Mlaz pod visokim pritiskom ne usmeravajte prema drugima ili sebi kako biste očistili odeću ili obuću.
- Parom ne prskajte predmete koji sadrže materijale opasne za zdravlje (na pr. azbest).

- *Automobilске gume/ventili guma se mogu oštetiti mlazom pod visokim pritiskom i pući. Prvi znak toga je promena boje gume: Oštećene automobilske gume/ventili guma su opasni po život. Kod čišćenja održavajte najmanje 30 cm razmaka!*
- *Opasnost od eksplozije! Nemojte rasprskavati zapaljive tečnosti. Nikada ne usisavajte tečnosti sa rastvaračima ili nerazređene kiseline i rastvarače! U to se na primer ubrajaju benzin, razređivači za boje ili mazut. Raspršena magla je lako zapaljiva, eksplozivna i otrovna. Ne koristite aceton, nerazređene kiseline i rastvarače, jer mogu nagrasti materijale upotrebljene na uređaju.*
- ⚠ **Upozorenje**
  - Strujni utikač i spojnica primenjenog produžnog kabla moraju biti vodonepropusni i ne smeju da leže u vodi.
  - Neodgovarajući produžni kablovi mogu biti opasni. Na otvorenom koristite samo za tu namenu odobrene i na odgovarajući način označene produžne kablove dovoljno velikog poprečnog preseka:  
1 - 10 m: 1,5 mm<sup>2</sup>; 10 - 30 m: 2,5 mm<sup>2</sup>
  - Produžni vod uvek do kraja odvijte od bubnja za namatanje.
  - Creva visokog pritiska, armature i spojnice su važni za sigurnost uređaja. Upotrebljavajte samo creva visokog pritiska, armature i spojnice koje preporučuje proizvođač.
  - Ovaj uređaj nije predviđen da njime rukuju osobe sa smanjenim fizičkim, senzornim ili mentalnim mogućnostima opažanja. Uređajem ne smeju da rukuju deca, maloletne ili neosposobljene osobe. Deca se moraju nadgledati kako bi se sprečilo da se igraju s uređajem. Ambalažne folije čuvajte van dohvata dece, jer postoji opasnost od gušenja!
  - Korisnik mora uređaj upotrebljavati u skladu sa njegovom namenom. Mora

voditi računa o lokalnim uslovima i kod rada sa uređajem paziti na ljude u okolini.

- Nemojte raditi sa uređajem ako se u njegovom dometu nalaze osobe, osim ako one nose zaštitnu odeću.
- Za zaštitu od prskanja vode ili prljavštine nosite primerenu zaštitnu odeću i zaštitne naočare.

### **Oprez**

- Prilikom dužih pauza u radu isključite uređaj putem glavnog prekidača odnosno prekidača uređaja ili izvucite strujni utikač iz utičnice.
- Na temperaturama ispod 0 °C ne koristite uređaj.
- Kod čišćenja lakovanih površina održavajte minimalnu udaljenost od 30 cm kako biste izbegli oštećenja.
- Uređaj za vreme rada nikada ne ostavljajte bez nadzora.
- Pazite da se mrežni ili produžni vod ne uništi ili ošteti gaženjem, gnečenjem, vučenjem ili sličnim. Mrežni vod zaštitite od vrućine, ulja i oštih rubova.
- Svi delovi pod naponom u području rada moraju biti zaštićeni od prskanja.
- Uređaj sme da se priključuje samo na električni priključak kojeg je izveo elektroinstalater u skladu sa IEC 60364.
- Uređaj priključujte samo na izmeničnu struju. Napon se mora podudarati sa tipskom pločicom uređaja.
- Iz sigurnosnih razloga preporučujemo da uređaj uvek radi sa predspojenom automatskom zaštitnom sklopkom (okidna struja kvara najviše 30 mA).
- Ovaj uređaj je razvijen za upotrebu sredstava za čišćenje koje isporučuje ili preporučuje proizvođač. Upotreba drugih sredstava za čišćenje ili hemikalija može smanjiti bezbednost uređaja.

## **Sigurnosni elementi**

### **Oprez**

Sigurnosni elementi služe za zaštitu korisnika i ne smeju se ni menjati niti zaobilaziti.

### **Prekidač uređaja**

Prekidač uređaja sprečava njegov neželjeni rad.

### **Bravica ručne prskalice**

Bravica blokira polugu ručne prskalice i sprečava nehотиčno pokretanje uređaja.

### **Prelivni ventil sa prekidačem za pritisak**

Prelivni ventil sprečava prekoračenje dozvoljenog radnog pritiska.

Kada se poluga ručne prskalice pusti, prekidač za pritisak isključuje pumpu i zaustavlja mlaz visokog pritiska. Kada se poluga povuče, pumpa se ponovo uključuje.

## **Preuslovi za statičku stabilnost**

### **Oprez**

Pre bilo kakvih radova koji se vrše uređajem ili na njemu, pobrinite se za statičku stabilnost kako biste izbegli nesreće ili oštećenja.

- Statička stabilnost uređaja je obezbeđena njegovim postavljanjem na ravnu površinu.

## **Rukovanje**

### **Obim isporuke**

Sadržaj isporuke Vašeg uređaja je prikazan na ambalaži. Pre vađenja uređaja iz ambalaže proverite da li je sadržaj potpun.

Ako pribor nedostaje ili je došlo do oštećenja prilikom transporta, molimo da o tome obavestite svog prodavca.

### **Poseban pribor**

Poseban pribor proširuje mogućnosti korištenja Vašeg uređaja. Detaljnije informacije o tome dobićete od Vašeg prodavca KÄRCHER.



## Opis uređaja

U ovom uputstvu za rad opisana je maksimalna oprema. U zavisnosti od modela postoje razlike u sadržaju isporuke (vidi ambalažu).

### Pogledajte sliku na stranici 2

- 1 Spojni deo za priključak za vodu
  - 2 Usisno crevo
  - 3 Crevo visokog pritiska
  - 4 Brzinska spojnica za crevo visokog pritiska
  - 5 Priključak za vodu sa ugrađenom mrežicom
  - 6 Prekidač uređaja (0/OFF – 1/ON – eco)
  - 7 Transportna ručka
  - 8 Mreža za pribor
  - 9 Prihvatni držač pribora
  - 10 Strujni priključni kabl sa utikačem
  - 11 Crevo za usisavanje deterdženta sa filterom
  - 12 točkovi
  - 13 Ručna prskalica
  - 14 Bravica ručne prskalice
  - 15 Taster za odvajanje creva visokog pritiska sa ručne prskalice
  - 16 Crevo za prskanje sa glodalom za priljavštinu
  - 17 Cev za prskanje sa regulacijom pritiska (Vario Power)
- Opcionalno**
- 18 Filter za vodu (kataloški br. 4.730-059)

## Položaj prekidača „eco“

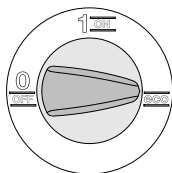

Za uključivanje uređaja postavite prekidač u položaj „1/ON“ i „eco“.

**Napomena:** Položaj prekidača „eco“ omogućava da uz primenu cevi za prskanje sa regulacijom pritiska uštedite oko 20 % vode i struje.

## Preporučene oblasti primene za položaj prekidača „eco“



## Pre upotrebe

Pre puštanja u rad montirajte nespojene delove koji su priloženi uz uređaj.

### Montaža točkova

- Slika **A**
- Fiksirajte točkove priloženim čepom. Obratite pažnju na usmerenost čepa!

### Montaža transportne ručke

- Slika **B**
- Postavite transportnu ručku u prihvatnik dok ne osetite jasan otpor. Kratkim udarcem dlanom ili mekanim gumenim čekićem postavite u odgovarajući položaj.

### Postavljanje mreže za pribor

- Slika **C**
- Mrežu za pribor zakačite za kuke prikazane na slici.

### Spajanje visokopritisnog creva na ručnu prskalicu

- Slika **D**
- Utaknite crevo visokog pritiska u ručnu prskalicu tako da se čujno uglavi.
- Napomena:** Pazite na pravilnu usmerenost priključne nazuvice. Povlačenjem creva visokog pritiska proverite da li je spoj sigurno pričvršćen.

### Spajanje visokopritisnog creva na uređaj

- Slika **E**
- Utaknite visokopritisno crevo u brzinsku spojnicu na uređaju tako da se čujno uglavi.
- Napomena:** Pazite na pravilnu usmerenost priključne nazuvice. Povlačenjem creva visokog pritiska proverite da li je spoj sigurno pričvršćen.

## Snabdevanje vodom

### ⚠ Upozorenje

Prema važećim propisima uređaj nikada ne sme da radi na vodovodnoj mreži bez separatora.



Treba da se koristi podesan separator proizvođača KÄRCHER ili alternativno separator koji je u skladu sa EN 12729 tip BA. Voda koju izdvoji odvajać nije za piće.

### Oprez

Separator uvek treba priključiti na dovod vode, a ni u kom slučaju direktno na uređaj!

### Snabdevanje vodom iz vodovoda

Vodite računa o propisima vodovodnog preduzeća.

Za priključne vrednosti pogledajte natpisnu pločicu odnosno tehničke podatke.

→ Koristite crevo za vodu ojačano tkanjem (nije u obimu isporuke) sa uobičajenom spojnicom. (prečnik najmanje 1/2" odnosno 13 mm; dužina najmanje 7,5 m).

→ Slika **F1**

1 Priloženi spojni deo navijte na priključak za vodu uređaja.

2 Crevo za vodu natakните na spojni deo.

→ Priključite crevo za vodu na slavinu za vodu.

→ Otvorite slavinu za vodu do kraja.

### Usisavanje vode iz otvorenih posuda

**Napomena:** Maksimalna usisna visina iznosi 0,5 m.

**Napomena:** Nečistoće u vodi mogu da oštete pumpu visokog pritiska i pribor. U cilju zaštite preporučujemo primenu KÄRCHER-ovog filtera za vodu (poseban pribor, kataloški br. 4.730-059).

→ Napunite usisno crevo vodom.

→ Slika **F2**

Pričvrstite usisno crevo na priključak za vodu uređaja pa ga obesite u sud s vodom (na primer u bure sa kišnicom).

## Stavljanje u pogon

### Oprez

Rad na suvo koji traje duže od 2 minuta može da ošteti pumpu visokog pritiska. Ukoliko u roku od 2 minuta uređaj ne uspostavi pritisak, isključite ga i postupite u skladu sa napomenama u poglavlju "Otklanjanje smetnji".

→ Strujni utikač utaknite u utičnicu.

→ Prekidač uređaja prebacite na "1/ON".

→ Otkočite polugu ručne prskalice.

→ Povucite polugu, nakon čega će se uređaj uključiti.

Pustite uređaj da radi (najviše 2 minuta), sve dok voda iz prskalice ne počne da teče bez mehurića.

→ Pustite polugu ručne prskalice.

→ Prekidač uređaja prebacite na "0/OFF".

## Rad

### Oprez

Pre početka čišćenja treba se uveriti da visokopritisni uređaj za čišćenje stabilno stoji na ravnoj podlozi. Tokom čišćenja treba nositi zaštitne naočari i odeću.

→ Slika **G**

Cev za prskanje utaknite u ručnu prskalicu i fiksirajte okretanjem za 90°.

→ Prekidač uređaja prebacite na "1/ON".

### ⚠ Opasnost

Zbog vode koja u mlazu izbija iz mlaznice visokog pritiska na ručnu prskalicu deluje povratna udarna sila. Pobrinite se za sigurno uporište i čvrsto držite ručnu prskalicu i cev za prskanje.

→ Povucite polugu, nakon čega će se uređaj uključiti.

**Napomena:** Uređaj se isključuje čim ponovo pustite polugu. Visok pritisak ostaje zadržan u sistemu.

### Cev za prskanje sa regulacijom pritiska (Vario Power)

Za uobičajeno čišćenje. Radni pritisak se može kontinualno menjati između "Min" i "Max".

→ Pustite polugu ručne prskalice.

→ Cev za prskanje okrenite u željeni položaj.

- Prikladno za rad s prekidačem u položaju „eco“.

**Napomena:** Prikladno za rad s deterdžentom; u tu svrhu cev za prskanje okrenite u položaj "Mix".

### Cev za prskanje sa glodalom za prljavštinu

Za tvrdokornu nečistoću.

#### **Oprez**

*Glodalom za prljavštinu nemojte čistiti automobilske gume, lak ili osetljive površine kao što je drvo, jer postoji opasnost od oštećenja.*

- Nije podesna za rad sa deterdžentima.
- Glodalo za prljavštinu čisti najefikasnije u standardnom režimu rada.

### Rad sa deterdžentom

Za čišćenje koristite isključivo KÄRCHER-ova sredstva za čišćenje i negu, zato što su ona specijalno razvijena za rad sa Vašim uređajem. Upotreba drugih sredstava za čišćenje i negu može izazvati prerano habanje ili imati za posledicu gubitak prava na reklamaciju. Bliže informacije možete naći u specijalizovanim prodavnicama ili ih zatražite direktno od KÄRCHER.

#### → Slika

Izvučite iz kućišta potrebnu dužinu creva za usisavanje deterdženta.

Crevo za usisavanje deterdženta stavite u rezervoar sa rastvorom deterdženta.

→ Koristite cev za prskanje sa regulacijom pritiska (Vario Power).

→ Cev za prskanje okrenite u položaj "Mix".

**Napomena:** Na taj način se za vreme rada mlazu vode dodaje rastvor deterdženta.

**Napomena:** Po potrebi se za rad s deterdžentom mogu koristiti i četke za pranje.

### Preporučena metoda čišćenja

→ Deterdžent štedljivo poprskajte po suvoj površini i pustite ga da deluje (a da se ne osuši).

→ Smekšalu prljavštinu isperite mlazom pod visokim pritiskom.

### Prekid rada

- Pustite polugu ručne prskalice.
- Zakočite polugu ručne prskalice.
- Prilikom dužih pauza u radu (preko 5 minuta) uređaj dodatno isključite sa "0/OFF".
- Ručnu prskalicu utaknite u prihvatni držač.

### Kraj rada

#### **Oprez**

*Crevo visokog pritiska odvojite od ručne prskalice ili od uređaja samo ako je sistem rasterećen od pritiska.*

- Nakon rada sa deterdžentom obesite usisno crevo u posudu sa čistom vodom, uključite uređaj sa demontiranim cevi za prskanje i isperite ga u trajanju od oko 1 minuta.
- Pustite polugu ručne prskalice.
- Isključite uređaj sa "0/OFF".
- Zatvorite slavinu za vodu.
- Pritisnite polugu ručne prskalice kako biste ispustili preostali pritisak iz sistema.
- Odvojite uređaj od dovoda vode.

#### **Oprez**

*Prilikom odvajanja dovodnog ili visokopritisnog creva može nakon rada isticati vrela voda na priključcima.*

- Zakočite polugu ručne prskalice.
- Izvučite strujni utikač.

## Transport

### Oprez

*Kako bi se izbegle nesreće ili povrede, prilikom transporta imajte u vidu težinu uređaja (vidi tehničke podatke).*

### Ručni transport

#### Slika 11

- Za guranje uređaja prethodno povucite transportnu ručku uvis do kraja tako da čujno dosedne.
- Uređaj vucite držeći ga za transportnu ručku.
- Uređaj podignite i nosite držeći ga za ručku za nošenje.

### Transport u vozilima

- Osigurajte uređaj od proklizavanja i nakretanja.

## Skladištenje

### Oprez

*Kako bi se izbegle nesreće ili povrede, pri odabiru mesta za skladištenje imajte u vidu težinu uređaja (vidi tehničke podatke).*

### Skladištenje uređaja

- Uređaj postavite na ravnu podlogu.
- Pritisnite razdvojni taster na ručnoj prskalici i razdvojite crevo visokog pritiska od ručne prskalice.
- Pritisnite kućište brzinske spojnice za crevo visokog pritiska u smeru strelice pa izvadite crevo visokog pritiska.
- Strujni priključni kabl, crevo visokog pritiska i pribor odložite na odgovarajuća mesta na uređaju.

Pre dužeg skladištenja, npr. tokom zime, postupajte dodatno u skladu sa napomenama iz poglavlja "Nega".

## Zaštita od smrzavanja

### Oprez

*Uređaj i pribor štite od mraza.*

Mraz će uništiti uređaj i pribor iz kojeg nije u potpunosti ispuštena voda. Sprečite oštećenja.

- Ispustite svu vodu iz uređaja: Uključite uređaj bez priključenog creva visokog pritiska i bez priključenog dovoda vode (maks. 1 min) pa sačekajte da voda prestane da ističe na priključku visokog pritiska. Isključite uređaj.
- Uređaj zajedno sa kompletnim priborom čuvajte u prostoriji zaštićenoj od smrzavanja.

## Nega i održavanje

### ⚠ Opasnost

*Pre svakog čišćenja i održavanja isključite uređaj i strujni utikač iz utičnice.*

### Održavanje

Pre dužeg skladištenja, npr. zimi:

- Skinite filter sa creva za usisavanje deterđenta pa ga operite pod tekućom vodom.
- Mrežicu u priključku za vodu izvucite pljosnatim kleštima i operite pod tekućom vodom.

### Održavanje

Uređaj nije potrebno održavati.

### Rezervni delovi

Upotrebljavajte samo originalne rezervne delove firme KÄRCHER. Pregled rezervnih delova naći ćete na kraju ovog uputstva za rad.

## Otklanjanje smetnji

Manje smetnje možete sami ukloniti uz pomoć sledećeg pregleda.

U slučaju nedoumice obratite se ovlašćenoj servisnoj službi.

### **⚠ Opasnost**

*Pre svakog čišćenja i održavanja isključite uređaj i strujni utikač iz utičnice.*

*Popravke i radove na električnim sastavnim delovima sme da izvodi samo ovlašćena servisna služba.*

### **Uređaj ne radi**

- Povucite polugu ručne prskalice, nakon čega će se uređaj uključiti.
- Proverite da li se navedeni napon na natpisnoj pločici podudara sa naponom izvora struje.
- Proverite da li je strujni priključni kabl oštećen.

### **U uređaju se ne uspostavlja pritisak**

- Proverite podešenost cevi za prskanje.
- Ispustite vazduh iz uređaja: Uključite uređaj bez priključenog creva visokog pritiska pa sačekajte (najviše 2 minuta) da voda iz priključka visokog pritiska počne da ističe bez mehurića. Isključite uređaj pa ponovo priključite crevo visokog pritiska.
- Proverite snabdevanje vodom.
- Mrežicu u priključku za vodu izvucite pljosnatim kleštima i operite pod tekućom vodom.
- Prekoračena je usisna visina od 0,5 m pri usisavanju iz otvorene posude.

### **Uređaj se ne pokreće, motor bruji**

*Uzrok: Pad napona zbog slabe strujne mreže ili u slučaju primene produžnog kabla.*

- Prilikom uključivanja najpre povucite polugu ručne prskalice, a zatim postavite prekidač uređaja na "I/ON" ili "eco".

### **Jaka kolebanja pritiska**

- Čišćenje mlaznice visokog pritiska: Prljavštinu iz otvora mlaznice uklonite iglom i isperite je vodom s prednje strane.
- Proverite dovodnu količinu vode.

### **Uređaj je nedovoljno zaptiven**

- Mala propusnost uređaja je tehnički uslovljena. U slučaju jače propusnosti obratite se ovlašćenoj servisnoj službi.

### **Deterđžent se ne usisava**

- Koristite cev za prskanje sa regulacijom pritiska (Vario Power). Cev za prskanje okrenite u položaj "Mix".
- Očistite filter na crevu za usisavanje deterđženta.
- Proverite da li je crevo za usisavanje deterđženta presavijeno.

## Tehnički podaci

### Električni priključak

Napon	230 V 1~50 Hz
Priključna snaga	1,8 kW
Mrežni osigurač (inertan)	10 A
Stepen zaštite	IP X5
Klasa zaštite	I

### Priključak za vodu

Dovodni pritisak (maks.)	0,8 MPa
Dovodna temperatura (maks.)	40 °C
Dovodni protok (min.)	10 l/min
Maks. usisna visina	0,5 m

### Podaci o snazi

Radni pritisak	11 MPa
Maks. dozvoljeni pritisak	12 MPa
Protok vode	6,3 l/min
Protok sredstva za čišćenje	0,3 l/min
Povratna udarna sila ručnog pištolja za prskanje	15 N

### Dimenzije i težine

Dužina	285 mm
Širina	309 mm
Visina	867 mm
Težina u stanju spremnom za rad, sa priborom	12,4 kg

### Izračunate vrednosti prema EN 60335-2-79

Vrednost vibracije na ruci	<2,5 m/s <sup>2</sup>
Nepouzdanost K	0,3 m/s <sup>2</sup>
Nivo zvučnog pritiska L <sub>pA</sub>	77 dB(A)
Nepouzdanost K <sub>pA</sub>	3 dB(A)
Nivo zvučne snage L <sub>WA</sub> + nepouzdanost K <sub>WA</sub>	93 dB(A)

**Zadržavamo pravo na tehničke promene!**

## Izjava o usklađenosti sa propisima EZ

Ovim izjavljujemo da ovde opisana mašina po svojoj koncepciji i načinu izrade, sa svim njenim modelima koje smo izneli na tržište, odgovara osnovnim zahtevima dole navedenih propisa Evropske Zajednice o sigurnosti i zdravstvenoj zaštiti. Ova izjava prestaje da važi ako se bez naše saglasnosti na mašini izvedu bilo kakve promene.

**Proizvod:** Uređaj za čišćenje pod visokim pritiskom

**Tip:** 1.180-xxx

**Odgovarajuće EZ-direktive:**

2006/42/EZ (+2009/127/EZ)

2004/108/EZ

2000/14/EZ

**Primenjene usklađene norme:**

EN 55014-1: 2006 + A1: 2009

EN 55014-2: 1997 + A2: 2008

EN 60335-1

EN 60335-2-79

EN 61000-3-2: 2006 + A2: 2009

EN 61000-3-3: 2008

EN 62233: 2008

**Primenjeni postupak ocenjivanja usklađenosti:**

2000/14/EZ: Prilog V

**Nivo jačine zvuka dB(A)**

Izmerena: 90

Zagarantovana: 93

Potpisnici rade po nalogu i sa ovlašćenjem posloводства.

  
H. Jenner  
CEO

  
S. Reiser  
Head of Approbation

Opunomoćeni za izradu dokumentacije:  
S. Reiser

Alfred Kärcher GmbH & Co. KG

Alfred-Kärcher-Str. 28 - 40

71364 Winnenden (Germany)

Tel.: +49 7195 14-0

Faks: +49 7195 14-2212

Winnenden, 2011/10/01

## Съдържание

Общи указания . . . . .	BG	3
Указания за безопасност . . . . .	BG	4
Обслужване . . . . .	BG	5
Транспорт . . . . .	BG	9
Съхранение . . . . .	BG	9
Грижи и поддръжка . . . . .	BG	9
Помощ при неизправности . . . . .	BG	10
Технически данни . . . . .	BG	11
Декларация за съответствие на ЕО	BG	11

## Общи указания

### Уважаеми клиенти,



Преди първото използване на Вашия уред прочетете това оригинално инструкция упътване за работа, действайте според него и го запазете за по-късно използване или за следващия притежател.

### Използване по предназначение

Използвайте пароструйката за работа под налягане само в личното си домакинство:

- за почистване на машини, превозни средства, строителни конструкции, инструменти, фасади, тераси, градински уреди и др. със силна водна струя под налягане (ако е необходимо с добавка на почистващи препарати).
- с разрешените от фирма KARCHER принадлежности от окомплектовката, резервни части и препарати за почистване. Спазвайте указанията на препаратите за почистване.

### Символи в Упътването за работа

#### **Опасност**

За непосредствено грозяща опасност, която води до тежки телесни повреди или до смърт.

#### **Предупреждение**

За възможна опасна ситуация, която би могла да доведе до тежки телесни повреди или смърт.

## Внимание

За възможна опасна ситуация, която би могла да доведе до леки телесни повреди или материални щети.

### Символи на уреда



Не насочвайте струята под високо налягане към хора, животни, активно електрическо оборудване или към самия уред. Пазете уреда от замръзване.

### Опазване на околната среда



Опаковъчните материали могат да се рециклират. Моля не хвърляйте опаковките при домашните отпадъци, а ги предайте на вторични суровини с цел повторна употреба.



Старите уреди съдържат ценни материали, подлежащи на рециклиране, които могат да бъдат употребени

повторно. Поради това моля отстранявайте старите уреди, използвайки подходящи за целта системи за събиране.



В някои страни не е позволено източването на вода от обществените водни басейни.



Работата с почистващи препарати е позволена само върху устойчиви на течности работни повърхности с извод към канализацията за мръсна вода. Не оставайте почистващите препарати да попадат във водните басейни и почвата.



Почистване, при което се отделя мръсна вода, съдържаща масло, например при миене на двигатели, миене на под, може да се извършва само на места, където са предвидени резервоари за събиране на маслото.



Ниско потребление на вода и електричество поради положение на прекъсвача на уреда „есо“ (вижте глава Обслужване).

### Указания за съставките (REACH)

Актуална информация за съставките ще намерите на:

[www.kaercher.com/REACH](http://www.kaercher.com/REACH)

## Гаранция

Във всяка страна ваят гаранционните условия, публикувани от оторизираната от нас дистрибуторска фирма. Евентуални повреди на Вашия уред ще отстраним в рамките на гаранционния срок безплатно, ако се касае за дефект в материалите или при производство. В гаранционен случай се обърнете към дистрибутора или най-близкия оторизиран сервиз, като представите касовата бележка. (Адресите ще намерите на задната страница)

## Указания за безопасност

### ⚠ Опасност

- Никога не докосвайте контакта и щепсела с влажни ръце.
- Не работете с уреда, ако захранващият кабел или важни части на уреда, например маркучът за работа под налягане, пистолета за ръчно пръскане или предпазните приспособления са повредени.
- Преди всяка употреба проверявайте мрежовия захранващ кабел с щепсела за повреди. Повреден мрежови захранващ кабел трябва незабавно да се замени от оторизиран сервиз/специалист – електротехник.
- Преди всяка експлоатация проверявайте маркуча за работа под налягане за повреди. Незабавно подменете повредения маркуч.
- Забранена е работата във взривоопасни помещения.
- Да се спазват мерките за безопасност при работа с уреда в опасни зони (например на бензиностанции).
- Струята под високо налягане може да бъде опасна при неправилна употреба. Не насочвайте струята към хора, животни, активни електрически уреди или към самия уред.
- Не насочвайте струята под високо налягане към други или към себе си, за да почистите облеклото си или обувките си.

- Да не се обливат предмети, които съдържат опасни за здравето вещества (напр. азбест).
- Гумите на автомобилите и вентилите на автомобилните гуми могат да се повредят или спукат от високото налягане. Първият признак за това е обезцветяването на гумата. Повредените автомобилни гуми и вентили могат да доведат до фатални последици. При почистване оставете разстояние от поне 30 см!
- Опасност от експлозия!  
Не пръскайте възпламеняеми течности. Никога не засмуквайте течности, съдържащи разтворители, или неразредени киселини и разтворители! Такива са например бензин, разредители за бои или нафта. Силно разпръскваната струя е лесно възпламенима, експлозивна и отровна. Не използвайте ацетон, неразредени киселини и разтворители, защото те атакуват използваните в уреда материали.

### ⚠ Предупреждение

- Щепселът и куплунгът на удължителя трябва да бъдат водоустойчиви и не бива да се намират във вода.
- Неподходящите удължители могат да са опасни. На открито използвайте само съответно разрешените и съответно обозначение удължители с дос татъчно напречно сечение: 1 - 10 м: 1,5 мм<sup>2</sup>; 10 - 30 м: 2,5 мм<sup>2</sup>
- Винаги развивайте удължителя докрай от барабана.
- Маркучите за работа под налягане, арматурата и връзките са важни за безопасността на уреда. Използвайте само препоръчаните от производителя маркучи за работа под налягане, арматури и връзки.
- Този уред не е предназначен за обслужване от лица с ограничени физически, сензорни или умствени способности. Уредът не трябва да се използва от деца, младежи или неоторизирани лица. Децата трябва да бъдат под надзор, за да се гарантира, че няма да играят с уреда.  
Дръжте опаковъчното фолио далеч



от деца, съществува опасност от задушаване!

- Потребителят трябва да използва уреда според предписанията. Той трябва да се съобразява с даденостите на място и да внимава при работа с уреда дали наоколо няма хора.
- Не използвайте уреда, ако в обсега се намират други лица, освен ако не носят защитно облекло.
- За защита от напръскване с вода или мръсотия носете подходящо предпазно облекло и предпазни очила/маска.

#### **Внимание**

- При по-продължителни паузи изключете уреда от главния прекъсвач / прекъсвача на уреда или го извадете от щепсела.
- Не използвайте уреда при температури под 0 °C.
- За да избегнете повреди, при почистване осигурете минимално разстояние от 30 см между струята и боядисаните повърхности.
- По време на работа уредът да не се оставя без надзор.
- Внимавайте кабелът на уреда или удължителят да не се повредят или скъсат поради настъпване, прегъване, опъване или друго. Пазете кабела от топлина, масла и остри ръбове.
- Всички електрически части и елементи в обсега на работа трябва да са защитени от водната струя.
- Уредът може да се включва само към електрически контакт, изпълен от електротехник съгласно IEC 60364.
- Свързвайте уреда само към променлив ток. Напрежението трябва да съответства на цитираното върху табелката на уреда напрежение.
- По причини на сигурността принципно препоръчваме задействането на уреда през защитно приспособление за падове в напрежението (макс. 30 mA).
- Този уред е разработен за ползване на препарати за почистване, които се доставят или препоръчват от производителя. Използването на други препарати за почистване или химикали може да влоши надеждността и безопасността на уреда.

## **Предпазни приспособления**

### **Внимание**

Предпазните приспособления служат за защита на потребителя и не трябва да се променят или заобикалят.

### **Ключ на уреда**

Прекъсвачът на уреда предотвратява непреднамереното пускане в експлоатация на уреда.

### **Блокировка пистолет за ръчно пръскане**

Блокировката спира лоста на пистолета за ръчно пръскане и предотвратява непреднамерения старт на уреда.

### **Преливен вентил с пневматичен прекъсвач**

Преливният вентил предотвратява надвишаването на допустимото работно налягане. Ако се освободи лостът на пистолета за ръчно пръскане, пневматичният контакт изключва помпата, струя високо налягане прекъсва. Ако лостът се придърпа, отново включва помпата.

## **Предпоставки за устойчивост**

### **Внимание**

Преди всички дейности с уреда установете неговата устойчивост, за да избегнете злополуки или увреждания.

- Устойчивостта на уреда е гарантирана, ако той бъде оставен на равна повърхност.

## **Обслужване**

### **Обем на доставката**

Обемът на доставка на уреда е изобразен на опаковката. При разопаковане проверете дали съдържанието е пълно.

При липсващи принадлежности или при транспортни щети моля уведомете Вашия търговец.

### **Елементи от специалната окомплектовка**

Елементите от специалната окомплектовка разширяват възможностите за използване на Вашия уред. По-подробна информация ще получите от оторизирания представител за уредите KARCHER.

## Описание на уреда

В тази инструкция за употреба е описано максималното оборудване. В обема на доставка има разлики в зависимост от модела (вижте опаковката).

### Виж изображението на страница 2

- 1 Куплунг за свързване към захранване с вода
- 2 Маркуч за боклук
- 3 Маркуч за работа под налягане
- 4 Приспособление за бързо присъединяване за маркуча за работа под налягане
- 5 Връзка за вода с вградена цедка
- 6 Прекъсвач на уреда (0/OFF – 1/ON – есо)
- 7 Дръжка за транспортиране, изваждаща се
- 8 Мрежичка за принадлежности
- 9 Място за съхранение на принадлежностите
- 10 Мрежови захранващ кабел с щепсел
- 11 Маркуч за всмукване на почистващо средство с филтър
- 12 Колела
- 13 Пистолет за ръчно пръскане
- 14 Блокировка пистолет за ръчно пръскане
- 15 Бутон за отделяне на маркуча за работа под налягане от пистолета за ръчно пръскане
- 16 Тръба за разпръскване с мелачка за мръсотията
- 17 Тръба за разпръскване с регулиране на налягането (Vario Power)

### Опционално

- 18 Воден филтър (№ за поръчка 4.730-059)

## Положение на прекъсвача „есо“

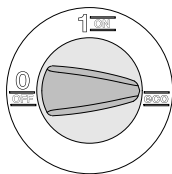

За да включване на уреда има положение на шалтера „1/ON“ и „есо“.

**Указание:** Положението на шалтера „есо“ позволява с използване на тръбата за разпръскване с регулиране на налягането икономия на вода и електричество от около 20 %.

## Препоръчани области на приложение за положение на шалтера „есо“



## Преди пускане в експлоатация

Монтирайте приложените свободно към уреда части преди пускане в експлоатация.

### Монтиране на колелата

→ Фигура **A**

Подсигурете колелата с приложената пробка. Спазете центрирането на пробката!

### Монтаж на транспортната дръжка

→ Фигура **B**

Поставете транспортната дръжка в отвора, докато се почувства съпротивление. Наместете я на позиция с дланта си или като я чукнете с кратък удар с помощта на мек гумен чук.

### Поставете мрежичката за принадлежности

→ Фигура **C**

Окачете мрежичката за принадлежности в показаната на изображението кука.

### Свързване на маркуча за работа под налягане с пистолета за ръчно разпръскване

→ Фигура **D**

Маркуча за работа под налягане да се постави в пистолета за ръчно пръскане, докато се чуе неговото фиксиране.

**Указание:** Внимавайте за правилната посока на присъединителния нипел.

Проверете сигурното свързване като дръпнете маркуча за работа под налягане.

### Свързване на маркуча за работа под налягане с уреда

→ Фигура **E**

Поставете маркуча за работа под налягане стабилно в приспособлението за бързо присъединяване на уреда, чува се фиксирането му.

**Указание:** Внимавайте за правилната посока на присъединителния нипел. Проверете сигурното свързване като дръпнете маркуча за работа под налягане.

## Захранване с вода

### Предупреждение

Съгласно валидните разпоредби не се позволява използване на уреда в мрежата за питейна вода без разделител на системата. Използвайте подходящ разделител на системата на фирма KARCHER или като алтернатива разделител на системата съгл. EN 12729 тип VA. Преминалата през разделителя на системата вода се определя като негодна за пиене.



### Внимание

Разделителят на системата трябва да бъде свързан винаги към захранването с вода, никога директно към уреда!

### Захранване с вода от водопровода

Съблюдавайте разпоредбите на водоснабдителната компания.

За параметрите за свързване виж табелката на уреда/техническите параметри.

→ Използвайте усилен маркуч за вода (не е включен в доставката) с обичаен куплунг. (диаметър минимум 1/2 цола респ. 13 мм; дължина минимум 7,5 м).

→ Фигура 

1 Завийте куплунга, доставен заедно с уреда, на мястото за свързване на уреда със захранването с вода.

2 Поставете маркуча за вода в куплунга.

→ Подвържете маркуча за вода в захранването с вода.

→ Отворете напълно крана за водата.

### Всмукване на вода от открити контейнери

**Указание:** Макс. височина на засмукване възлиза на 0,5 m.

**Указание:** Замърсяванията във водата могат да повредят помпата под високо налягане и принадлежностите. За защита си препоръчва използването на воден филтър на KARCHER (специална принадлежност, № за поръчка 4.730-059).

→ Напълнете всмукателния маркуч с вода.

→ Фигура 

Завийте всмукателния маркуч на извода за вода на уреда и го окачете във водоизточник (напр. варел за събиране на дъждовна вода).

## Пускане в експлоатация

### Внимание

Сух ход при повече от 2 минути води до увреждания на помпа високо налягане. Ако уредът не създаде налягане в рамките на 2 минути, изключете уреда и подходете според указанията в глава "Помощ при неизправности".

→ Включете щепсела в контакта.

→ Поставете прекъсвача на уреда на „1/ON“.

→ Деблокирайте лоста на пистолета за ръчно пръскане.

→ Издърпайте лоста, уредът се включва. Оставете уреда да работи (макс. 2 минути), докато водата започне за изтича без мехурчета от пистолета за ръчно пръскане.

→ Отпуснете лоста на пистолета за пръскане на ръка.

→ Поставете ключа на уреда на положение „0/OFF“.

## Експлоатация

### Внимание

Преди началото на почистването се уверете, че уредът за почистване с високо налягане е разположен на равна основа. При почистването използвайте защитни очила и защитно облекло.

→ Фигура 

Поставете тръбата за разпръскване в пистолета за ръчно пръскане и я фиксирайте със завъртане на 90°.

→ Поставете прекъсвача на уреда на „1/ON“.

### Опасност

Излизащата през дюзата за високо налягане струя вода упражнява отпор върху пистолета за ръчно пръскане. Осигурете си сигурно положение за стоеж, дръжте здраво пистолета за ръчно пръскане и тръбата за разпръскване.

→ Издърпайте лоста, уредът се включва.

**Указание:** Ако лоста се пусне отново, уредът отново се изключва. Високото налягане се запазва в системата.

### **Тръба за разпръскване с регулиране на налягането (Vario Power)**

За най-обичайните работи по почистване.

Работното налягане може да се регулира безстепенно между „Min“ и „Max“.

- Отпуснете лоста на пистолета за пръскане на ръка.
- Тръбата за разпръскване да се завърти в желаното положение.
- Фрезата за замърсявания достига своята максимална мощност на почистване в стандартен режим.

**Указание:** Подходящ за работа с почистващи препарати, за целта завъртете стоманената тръба на положение „Mix“.

### **Тръба за разпръскване с мелачка за мръсотията**

За упорити замърсявания.

#### **Внимание**

*Не почиствайте автомобилни гуми, лак или чувствителни повърхности като дърво с фрезата за замърсявания, опасност от увреждане.*

- Не е подходящ за работа с почистващо средство.
- За работа не е подходящо положение на шалтера „eco“.

### **Работа с почистващо средство**

За съответната задача за почистване използвайте само средства за почистване и поддръжка на KARCHER, тъй като те са разработени специално за използване с Вашия уред. Използването на други средства за почистване и поддръжка може да доведе до бързо износване и отмяна на претенциите за гаранция. Моля, информирайте се в специализираната търговска мрежа или изисквайте информации от KARCHER.

#### **→ Фигура 1**

Изтеглете от корпуса желаната дължина на всмукателния маркуч за почистващи средства.

Окачете всмукателния маркуч за почистващо средство в съд с разтвор на почистващо средство.

- Да се използва тръба за разпръскване с регулиране на налягането (Vario Power)
- Тръбата за разпръскване да се завърти в положение „Mix“.

**Указание:** По този начин при експлоатацията почистващият транспорт се смесва с водната струя.

**Указание:** При нужда могат да се използват и миешки четки за работа с почистващи препарати.

### **Препоръчителен метод на почистване**

- Напръскайте сухата повърхност с малко препарат за почистване и оставете да подейства (но да не изсъхва).
- Разтворената мръсотия да се изплакне със струя под високо налягане.

### **Прекъсване на работа**

- Отпуснете лоста на пистолета за пръскане на ръка.
- Блокирайте лоста на пистолета за ръчно пръскане.
- При прекъсване на работа за по-продължително време (над 5 минути), изключете допълнително уреда „0/OFF“.
- Поставете пистолета за ръчно пръскане в мястото за съхранение на пистолета за ръчно пръскане.

### **Край на работата**

#### **Внимание**

*Само отделете маркуча за работа под налягане от пистолета за ръчно пръскане или от уреда, ако в системата няма налично налягане.*

- След работа с почистващо средство закачете маркуча за всмукване в съд с чиста вода, включете уреда за около 1 минута с демонтирана тръба за разпръскване и изплакнете.
- Отпуснете лоста на пистолета за пръскане на ръка.
- Изключете уреда „0/OFF“.
- Затворете крана за водата.
- Притиснете лоста на пистолета за пръскане на ръка, за да освободите системата от остатъчното налягане.
- Отделете уреда от захранването с вода.

## Внимание

При разделяне на храняващия маркуч или маркуча за работа под налягане след експлоатация от изводите може да изтече гореща вода.

- Блокирайте лоста на пистолета за ръчно пръскане.
- Издърпайте щепсела.

## Транспорт

### Внимание

За да се избегнат злополуки или наранявания при транспортиране, вземете под внимание теглото на уреда (виж техническите данни).

### Ръчен транспорт

#### Фигура II

- За избутване на уреда предварително изтеглете транспортната дръжка нагоре, ще се чуе фиксирането ѝ.
- Теглете уреда за транспортната дръжка.
- Повдигнете уреда за дръжката и го носете.

### Транспорт в превозни средства

- Осигурете уреда против изплъзване и преобръщан.

## Съхранение

### Внимание

За да се избегнат злополуки или наранявания при избора на мястото за съхранение, вземете под внимание теглото на уреда (виж техническите данни).

### Съхранение на уреда

- Уредът се поставя върху равна плоскост.
- Натиснете разделителния бутон на пистолета за ръчно пръскане и отделете маркуча за работа под налягане от пистолета за ръчно пръскане.
- Притиснете корпуса на приспособлението за бързо присъединяване за маркуча за работа под налягане и извадете маркуча за работа под налягане.

- Приберете храняващия кабел, маркуча за работа под налягане и принадлежностите в уреда.

Преди по-продължително съхранение, напр. през зимата спазвайте допълнително указанията в глава Поддръжка.

### Защита от замръзване

#### Внимание

Уреда и принадлежностите да се пазят от замръзване.

Уредът и принадлежностите се разрушават при замръзване, ако са напълно изпразнени от вода. За да се избегнат увреждания:

- Изпразнете уреда напълно от водата: Включете уреда без подвързан маркуч за работа под налягане и без подвързано храняване с вода (макс. 1 мин) и изчакайте, докато от извода за високо налягане спре да излиза вода. Изключете уреда.
- Уреда и всички принадлежности да се съхраняват в защитено от замръзване място.

## Грижи и поддръжка

### ⚠ Опасност

Преди всякакви работи по поддръжката уредът да се изключва и щепселът да се изважда от контакта.

### Поддръжка

Преди по-продължително съхранение, например през зимата:

- Изтеглете филтъра от всмукателния маркуч за почистващо средство и попочистете под течаща вода.
- Изтеглете цедката от връзката за крана за вода с помощта на плоски клещи и я почистете под течаща вода.

### Поддръжка

Уредът не се нуждае от поддръжка.

### Резервни части

Използвайте само оригинални резервни части на KARCHER. Списък на резервните части ще намерите в края на настоящото Упътване за работа.

## Помощ при неизправности

Можете сами да отстраните дребните повреди, като следвате дадените по-долу описания.

В случай на съмнение се обърнете към оторизиран сервис.

### **⚠ Опасност**

*Преди всякакви работи по поддръжката уредът да се изключва и щепселът да се изважда от контакта.*

*Ремонтни работи и работи по електрическите елементи могат да се извършват само от оторизиран сервис.*

### **Уредът не работи**

- Издърпайте лоста на пистолета за ръчно пръскане, уредът се включва.
- Проверете дали посоченото на типовата табелката напрежение съвпада с напрежението на източника на ток.
- Проверете захранващия кабел за увреждане.

### **Уредът не достига налягане**

- Проверете настройката на тръбата за разпръскване.
- Обезвъздушаване на уреда: Включете уреда без маркуч за работа под налягане и изчакайте (макс. 2 минути), докато водата започне да излиза без мехурчета от извода за високо налягане. Изключете уреда и отново подвържете маркуча за работа под налягане.
- Проверете захранването с вода.
- Изтеглете цедката от връзката за крана за вода с помощта на плоски клещи и я почистете под течаща вода.
- Височината на засмукване 0,5 m надвишена при засмукване от открити съдове.

### **Уредът не потегля, моторът бръмчи**

*Причина: Спадане на напрежението поради слаба електрическа мрежа или при използване на удължител.*

- При включването първо издърпайте лоста на пистолета за ръчно пръскане, след това поставете прекъсвача на уреда на „I/ON“ или „есо“.

### **Силни колебания в налягането**

- Почистяване на дюза високо налягане: Махнете замърсяванията от отвора на дюзата с помощта на игла и изплакнете с вода напред.
- Проверете дебита на водата.

### **Уредът не е херметичен**

- Малката липса на херметичност на уреда е обусловена технически. При силна липса на херметичност се обърнете към оторизиран сервис.

### **Почистващото средство не се засмуква**

- Да се използва тръба за разпръскване с регулиране на налягането (Vario Power) Тръбата за разпръскване да се завърти в положение „Mix“.
- Почистете филтъра на всмукателния маркуч за почистващо средство.
- Проверете всмукателния маркуч за почистващо средство за огнати места.

## Технически данни

### Електрическо захранване

Напрежение	230 V 1~50 Hz
Присъединителна мощност	1,8 kW
Предпазител (инертен)	10 A
Градус на защита	IP X5
Клас защита	I

### Захранване с вода

Налягане на постъпващата вода (макс.)	0,8 MPa
Температура на постъпващата вода (макс.)	40 °C
Дебит за постъпващата вода (мин.)	10 л/мин
Макс. височина на засмукване	0,5 м

### Данни за мощността

Работно налягане	11 MPa
Максимално допустимо налягане	12 MPa
Дебит, вода	6,3 л/мин
Дебит, препарати за почистване	0,3 л/мин
Сила на отпора на пистолета за ръчно пръскане	15 N

### Мерки и тегла

Дължина	285 мм
Широчина	309 мм
Височина	867 мм
Тегло, в готовност за работа с принадлежности	12,4 кг

### Установени стойности съгласно EN 60335-2-79

Стойност на вибрациите в областта на дланта – ръката	<2,5 м/сек <sup>2</sup> 0,3 м/сек <sup>2</sup>
Несигурност K	
Ниво на звука L <sub>рА</sub>	77 dB(A)
Неустойчивост K <sub>рА</sub>	3 dB(A)
Ниво на звукова мощност L <sub>WA</sub> + неустойчивост K <sub>WA</sub>	93 dB(A)

**Запазваме си правото на технически изменения!**

## Декларация за съответствие на ЕО

С настоящото декларираме, че цитираната по-долу машина съответства по концепция и конструкция, както и по начин на производство, прилаган от нас, на съответните основни изисквания за техническа безопасност и безвредност на Директивите на ЕО. При промени на машината, които не са съгласувани с нас, настоящата декларация губи валидност.

**Продукт:** Парочистачка/пароструйка за работа под налягане

**Тип:** 1.180-xxx

**Намиращи приложение Директиви на ЕО:**  
2006/42/ЕО (+2009/127/ЕО)  
2004/108/АЕ  
2000/14/ЕО

**Намерили приложение хармонизирани стандарти:**

EN 55014–1: 2006 + A1: 2009  
EN 55014–2: 1997 + A2: 2008  
EN 60335–1  
EN 60335–2–79  
EN 61000–3–2: 2006 + A2: 2009  
EN 61000–3–3: 2008  
EN 62233: 2008

**Приложен метод за оценка на съответствието:**  
2000/14/ЕО: Приложение V  
**ниво на шум dB(A)**

Измерено: 90

Гарантирано: 93

Подписалите действат по възложение и като пълномощници на управителното тяло.

  
H. Jenner  
CEO

  
S. Reiser  
Head of Approbation

пълномощник по документацията:  
S. Reiser

Alfred Kaercher GmbH & Co. KG  
Alfred-Kaercher-Str. 28 - 40  
71364 Winnenden (Germany)  
Тел.: +49 7195 14-0  
Факс: +49 7195 14-2212

Winnenden, 2011/10/01

## Sisukord

Üldmärkusi . . . . .	ET	3
Ohutusalsed märkused . . . . .	ET	4
Käsitsemine . . . . .	ET	5
Transport . . . . .	ET	8
Hoiulepanek . . . . .	ET	8
Korrashoid ja tehnohooldus . . . . .	ET	8
Abi häirete korral . . . . .	ET	9
Tehnilised andmed . . . . .	ET	10
EÜ vastavusdeklaratsioon . . . . .	ET	10

## Üldmärkusi

### Väga austatud klient,



Enne sesadme esmakordset kasutuselevõttu lugege läbi algupärane kasutusjuhend, toimige sellele vastavalt ja hoidke see hilisema kasutamise või uue omaniku tarbeks alles.

### Sihipärane kasutamine

Seda kõrgsurvepesurit tohib kasutada ainult kodumajapidamises:

- seadmete, sõidukite, ehitiste, tööriistade, fassaadide, terrasside, aiatööriistade jms puhastamiseks kõrgsurvelise veejoga (vajadusel lisatakse puhastusvahendeid).
- koos KÄRCHERI poolt kasutamiseks lubatud tarvikute, varuosade ja puhastusvahenditega. Järgida puhastusvahenditega kaasasolevaid juhiseid.

### Kasutusjuhendis olevad sümbolid

#### Oht

Vahetult ähvardava ohu puhul, mis toob kaasa raskeid kehavigastusi või surma.

#### Hoiatus

Võimaliku ohtliku olukorra puhul, mis võib põhjustada raskeid kehavigastusi või surma.

#### Ettevaatus

Võimaliku ohtliku olukorra puhul, mis võib põhjustada kergeid vigastusi või materiaalsel kahju.

## Seadmel olevad sümbolid



Kõrgsurvejuga ei tohi suunata inimestele, loomadele, töötavatele elektriseadmetele ega seadmele endale. Kaitske

seadet külma eest.

## Keskonnakaitse



Pakendmaterjalid on taaskasutatavad. Palun ärge visake pakendeid majapidamisprahi hulka, vaid suunake need taaskasutusse.



Vanad seadmed sisaldavad taaskasutatavaid materjal, mis tuleks suunata taaskasutusse. Palun likvideerige vanad seadmed seetõttu vastavate kogumissüsteemide kaudu.



Vee võtmine avalikest veekogudest ei ole mõnedes riikides lubatud.



Puhastusvahenditega töötamine on lubatud vaid tööpindadel, mis on vedeliku suhtes tihedad ning millel on ühendus musta vee kanalisatsiooniga. Ärge laske puhastusvahendit veekogudesse ega pinnasesse.



Puhastustööd, mille käigus tekib õli sisaldavat heitvett, nt mootoripesu, põhjapesu, on lubatud viia vaid pesuplatsidel, mis on varustatud õliseparaatoriga.



Väiksem vee- ja voolukulu tänu seadme lüliti asendile „eco“ (vt ptk Käsitsemine).

### Märkusi koostisainete kohta (REACH)

Aktuaalse info koostisainete kohta leiate aadressilt:

[www.kaercher.com/REACH](http://www.kaercher.com/REACH)

## Garantii

Igas riigis kehtivad meie volitatud müügiesindaja antud garantiitingimused. Seadmel esinevad rikked kõrvaldame garantiiajal tasuta, kui põhjuseks on materjali- või valmistusviga. Garantiijuhtumi korral palume pöörduda müüja või lähima volitatud klienditeenistuse poole, esitades ostu tõendava dokumendi. (Aadressi vt tagaküljelt)



## Ohutusalsed märkused

### ⚠ Oht

- Võrgupistikut ega pistikupesaga ei tohi kunagi puutuda niiskete kätega.
- Seadet ei tohi käivitada, kui toitejuhe või seadme olulised osad nagu kõrgsurvevoolik, pesupüstol või ohutusseadised on kahjustatud.
- Enne igakordset kasutamist tuleb kontrollida, et võrgupistikuga toitekaabel oleks kahjustusteta. Defektne toitekaabel tuleb lasta viivitamatult volitatud klienditeeninduses/elektrikul välja vahetada.
- Enne igakordset kasutamist tuleb kontrollida, et kõrsurvevoolik oleks terve. Kahjustatud kõrgsurvevoolik kohe välja vahetada.
- Plahvatusohtlikes piirkondades kasutamine on keelatud.
- Seadme kasutamisel ohtlikes piirkondades (nt tanklates) tuleb järgida asjakohaseid ohutuseeskirju.
- Kõrgsurveline veejuga võib mittesihipärasel kasutamisel ohtlik olla. Veejuga ei tohi suunata inimestele, loomadele, pingestatud elektriseadmetele ega seadmele endale.
- Kõrgsurvejuga ei tohi suunata teistele inimestele ega iseendale, et puhastada riideid või jalanõusid.
- Mitte pritsida esemeid, mis sisaldavad tervisele ohtlikke materjale (nt asbesti).
- Kõrgsurveline veejuga võib kahjustada või purustada sõidukite rehvid/rehvi-ventiilid. Selle ohu esimeseks tunnemärgiks on rehvi värvuse muutus. Vigastatud sõiduki rehvid/rehvi-ventiilid on eluohtlikud. Puhastamisel peab vahetult olema vähemalt 30 cm!
- Plahvatusoht!  
Ärge piserdage põlevaid vedelikke. Mitte kunagi ei tohi seadmesse imeda lahusteid sisaldavat vedelikku või lahendamata happeid ja lahusteid! Selliste ainete hulka kuuluvad nt bensiin, värvi-vedeldi ja kütteeõli. Pihustumisel tekkiv udu on eriti tuleohtlik, plahvatusohtlik ja

mürgine. Mitte kasutada atsetooni, lahendamata happeid ja lahusteid, sest need söövitavad seadmes kasutatud materjale.

### ⚠ Hoiatus

- Toitepistik ja pikenduskaabli ühendus peavad olema veekindlad ega tohi leebada vees.
  - Ebasobivad pikendusjuhtmed võivad olla ohtlikud. Välistingimustes võib kasutada ainult väljas kasutamiseks lubatud ja vastavalt tähistatud piisava ristlõikepinnaga pikendusjuhtmeid: 1 - 10 m: 1,5 mm<sup>2</sup>; 10 - 30 m: 2,5 mm<sup>2</sup>
  - Pikendusjuhe tuleb kaablitrümmilt alati täielikult maha kerida.
  - kõrgsurvevoolikud, liitmikud ja ühendused on seadme ohutuse seisukohalt olulised osad. Kasutada ainult tootja soovitatud kõrgsurvevoolikuid, liitmikke ja ühendusi.
  - See seade ei ole ette nähtud kasutamiseks isikute poolt, kelle füüsilised, sensoorsed või vaimsed võimed on piiratud.  
Lapsed ega instrueerimata isikud ei tohi seadmega töötada.  
Lapsi tuleb jälgida, kontrollimaks, et nad seadmega ei mängi.  
Hoidke pakendikiled lastele kättesaamatuna - lämbumisoht!
  - Seadet tuleb kasutada selle otstarbe kohaselt. Arvestada tuleb kohalike iseärasusi ning seadmega töötades pöörata tähelepanu ka läheduses viibivatele inimestele.
  - Ärge kasutage seadet, kui tööpiirkonnas viibib kõrvalisi isikuid, sel juhul peavad need isikud kandma kaitserõivastust.
  - Kaitseks tagasipritsiva vee ja mustuse eest kasutada sobivat kaitseriietust ja kaitseprille.
- ### Ettevaatust
- Kui seade pikemat aega ei tööta, tuleb see pealülitist / seadme lülitist välja lülitada või toitepistik välja tõmmata.
  - Ärge kasutage seadet temperatuuridel alla 0 °C.

- Värvitud pindade puhastamisel peab vahekaugus olema vähemalt 30 cm, et vältida kahjustusi.
- Töötavat seadet ei tohi mitte kunagi jätta järelevalveta.
- Jälgida, et toitejuhet või pikendusjuhet ei kahjustataks sellest ülesõitmisega, muljumisega, rebimisega ega muul viisil. Toitejuhtmed peavad olema kaitstud kuumuse, õli ja teravate servade eest.
- Kõik töötamispiirkonnas asuvad pingestatud detailid peavad olema veejuga eest kaitstud.
- Seadet tohib ühendada ainult pistikupessa, mis on elektrimontööri poolt paigaldatud vastavalt standardile IEC 60364.
- Seadet tohib ühendada ainult vahelduvvoolutoitega. Pinge peab vastama seadme tüübisildil esitatud pingele.
- Ohutuskaalutlustel soovitame põhimõtteliselt kasutada seadet rikkevoolu kaitselülitiga (maks. 30 mA).
- Antud seade töötati välja kasutamiseks tootja poolt tarnitava ja soovitatud puhastusvahendiga. Muude puhastusvahendite või kemikaalide kasutamine võib seadme töökindlust vähendada.

## Ohutusseadised

### Ettevaatust

Ohutusseadised on mõeldud kasutaja kaitsmiseks ning neid ei tohi muuta ega neid mitteaktiivseks seada.

### Seadme lüliti

Seadme lüliti hoiab ära seadme kogemata käimapaneku.

### Pesupüstoli lukustus

Lukustus blokeerib pesupüstoli hoova ja takistab seadme kogemata käivitamist.

### Survelülitiga ülevooluventiil

Ülevooluventiil takistab lubatud töö rõhu ületamist.

Kui pesupüstoli asuv päästik lastakse lahti, lülitub välja pumba rõhuhoidja ning kõrgsurve juga seiskub. Päästikule vajutamisel lülitub pump jälle sisse.

## Stabiilse asendi eeldused

### Ettevaatust

Enne igasugust tegevust seadmega või seadme juures tuleb tagada stabiilne asend, et vältida õnnetusjuhtumeid või vigastusi.

- Seadme stabiilne asend on tagatud, kui seade asetatakse tasasele pinnale.

## Käsitsemine

### Tarnekomplekt

Selle seadme tarnekomplekt on kujutatud pakendil. Kontrollige lahti pakkides paki sisu. Kui tarvikuid on puudu või transpordikahjustuste korral teatage palun kaupmehele.

### Erivarustus

Erivarustus laiendab seadme kasutusvõimalusi. Täpsemat teavet selle kohta saab KÄRCHERi volitatud edasimüüjalt.

### Seadme osad

Selles kasutusjuhendis kirjeldatakse maksimaalset varustust. Olenevalt mudelist on tarnekomplektis erinevusi (vt pakendit).

### Joonist vt lk 2

- 1 Ühendusdetail veevõtuliitmikule
- 2 Imemisvoolik
- 3 Kõrgsurvevoolik
- 4 Kõrgsurvevooliku kiirühendus
- 5 Veevõtuliitmik, sisseehitatud sõelaga
- 6 Seadme lüliti (0/OFF – 1/ON – eco)
- 7 Transpordikäepide, väljatõmmatav
- 8 Tarvikute võrk
- 9 Tarvikute hoiukoht
- 10 Toitepistikuga toitekaabel
- 11 Filtriga puhastusvahendi imemisvoolik
- 12 Rattad
- 13 Pesupüstol
- 14 Pesupüstoli lukustus
- 15 Klahv kõrgsurvevooliku lahutamiseks pesupüstolist
- 16 Pritsetoru mustusefreesiga
- 17 Rõhu reguleerimisega joatoru (Vario Power)

### Lisavarustus

- 18 Veefilter (Tellimisnumber 4.730-059)

## Lüliti asend „eco“

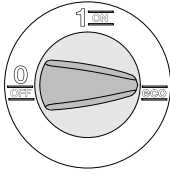

Seadme sisselülitamiseks on lüliti asendid „1/ON“ ja „eco“.

**Märkus:** Kui kasutatakse surve reguleerimisega joatoru, annab lüliti asend „eco“ 20% vee- ja voolukokkuhoidu.

### Lüliti asendi „eco“ soovitatavad kasutusala

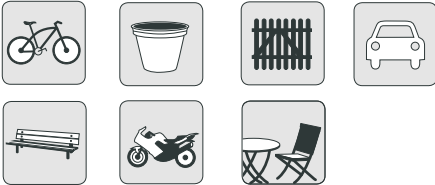

## Enne seadme kasutuselevõttu

Paigaldage enne kasutuselevõttu seadme kaasas olevad lahtised osad.

### Rataste paigaldamine

→ Joonis **A**  
Fikseerige rattad juuresolevate korkidega. Jälgige korgi suunda!

### Transpordikäepideme paigaldamine

→ Joonis **B**  
Suruge transpordikäepideme pesa, kuni tunnete takistust. Suruge peopesa või pehme kummihaamriga lüües kohale.

### Tarvikute võrgu paigaldamine

→ Joonis **C**  
Riputage tarvikute võrk joonisel kujutatud konksu külge.

### Kõrgsurvevooliku ühendamine pesupüstoliga

→ Joonis **D**  
Torgake kõrgsurvevoolik pesupüstolisse, kuni see kuuldavalt asendisse fikseerub.

**Märkus:** Jälgige, et ühendusnippel oleks õiges suunas.

Tõmmake kõrgsurvevoolikust, et kontrollida, kas ühendus on kindel.

## Kõrgsurvevooliku ühendamine seadmega

→ Joonis **E**  
Torgake kõrgsurvevoolik tugevasti seadmel olemasse kiirmuhvi, see fikseerub kuuldavalt asendisse.

**Märkus:** Jälgige, et ühendusnippel oleks õiges suunas.

Tõmmake kõrgsurvevoolikust, et kontrollida, kas ühendus on kindel.

## Veevarustus

### ⚠ Hoiatus

Vastavalt kehtivatele eeskirjadele ei tohi seadet kunagi kasutada ilma joogiveevõrgu juurde paigaldatud süsteemieraldajata. Kasutada tuleb firma KÄRCHER sobivat süsteemieraldajat või alternatiivina standardile EN 12729 tüüp BA vastavat süsteemieraldajat. Läbi süsteemieraldaja voolanud vesi ei ole joogikõlbulik.



### Ettevaatust

Ühendage tagasisivoolutakisti alati veevarustusega, mitte kunagi vahetult seadme külge!

### Veevarustus veevärgist

Jälgige veevärgiettevõtte eeskirju. Ühendamiseks vajalikke andmeid vt tüübi-sildilt/tehnilisest dokumentatsioonist.

→ Kasutada tuleb tekstiiliga tugevdatud veevoolikut (ei sisaldu tarnekomplektis) kaubanduses saadaoleva liitmikuga. (Läbimõõt vähemalt 1/2 tolli või vastavalt 13 mm; pikkus vähemalt 7,5 m).

→ Joonis **F1**

1 Keerake kaasasolev ühendusdetail seadme veevõtuliitmiku külge.

2 Torgake veevoolik ühendusosale.

→ Ühendage veevoolik veevõrguga.

→ Avage veekraan täielikult.

## Vett võtke lahtistest mahutitest

**Märkus:** Max. sissevõtukõrgus on 0,5 m.

**Märkus:** Vees olev mustus võib vigastada kõrgsurvepumpa ja tarvikuid. Kaitseks soovitatakse kasutada KÄRCHERi veefiltrit (li-savarustus, tellimisnr 4.730-059).

→ Täitke sissevõtuvoolik veega.

→ Joonis **F2**

Kruvige imivoolik seadme veeliitmiku külge ja riputage veeallikasse (nt vihmaveetünni).

## Kasutuselevõtt

### Ettevaatust

*Kuivalt töötamine rohkem kui 2 minuti vältel põhjustab kõrgsurvepumbal kahjustusi. Kui seade ei tekita 2 minuti vältel rõhku, tuleb see välja lülitada ja toimida vastavalt peatükis "Abi häirete korral" toodud juhistele.*

→ Torgake võrgupistik seinakontakti.

→ Viige seadme lüliti asendisse „1/ON“ (sees).

→ Vabastage pesupüstoli hoob.

→ Tõmmake uuesti hoovast, seade lülitub tööle.

Laske seadmel töötada (max. 3 minutit), kuni pesupüstolist väljuvas vees ei ole mulle.

→ Vabastage pesupüstoli päästik.

→ Viige seadme lüliti asendisse „0/OFF“ (väljas).

## Käitamine

### Ettevaatust

*Enne puhastamise algust veenduge, et kõrgsurvepesur seisab kindlalt tasasel pinnal. Kasutage puhastustöödel kaitseprille ja -rõivastust.*

→ Joonis **G**

Torgake joatoru pesupüstolile ja fikseerige, pöörates seda 90°.

→ Viige seadme lüliti asendisse „1/ON“ (sees).

### ⚠ Oht

*Kõrgsurveotsikust väljuva veejoa tõttu mõjub pesupüstolile reaktiivjõud. Seiske kindlalt paigal ning hoidke pesupüstolit ja joatoru tugevasti kinni.*

→ Tõmmake uuesti hoovast, seade lülitub tööle.

**Märkus:** Kui hoovast jälle lahti lastakse, lülitub masin uuesti välja. Süsteemis säilib kõrgrõhk.

## Rõhu reguleerimisega joatoru (Vario Power)

Kõige tavalisemateks puhastustöödeks.

Töörõhku saab sujuvalt reguleerida „Min“ ja „Max“ vahel.

→ Vabastage püstoli päästik.

→ Keerake joatoru soovitud asendisse.

– Sobib töötamiseks lüliti asendis „eco“.

**Märkus:** Sobib puhastusvahendiga töötamiseks. Selleks keerake terastoru asendisse „Mix“.

## Mustusefreesiga pritsetoru

Tugevalt määrduvad pindade jaoks.

### Ettevaatust

*Ärge puhastage autorehve, lakki ega tundlikke pindu nagu puit mustusefreesiga - viigastamisohu.*

– Ei sobi puhastusvahendiga töötamiseks.

– Prügifrees saavutab maksimaalse puhastusjõu standardrežiimis.

## Töötamine puhastusvahendiga

Kasutage puhastamiseks eranditule KÄRCHER puhastus- ja hooldusvahendeid, sest need on välja töötatud spetsiaalselt teie seadmega kasutamiseks. Teiste puhastus- ja hooldusvahendite kasutamine võib põhjustada kiiremat kulumist ja garantiioiguse kaotamist. Palun küsige spetsialiseeritud kauplustest või pöörduge info saamiseks otse KÄRCHER poole.

→ Joonis **H**

Puhastusvahendi imivoolik soovitud

pikkuses korpusest välja kerida.

Riputage puhastusvahendi imivoolik puhastusvahendi anumasse.

→ Kasutage rõhu reguleerimisega joatoru (Vario Power)

→ Keerake joatoru asendisse „Mix“.

**Märkus:** Nii lisatakse töö käigus puhastusvahendi lahus veejoale.

**Märkus:** Vajadusel võib puhastusvahendiga töötades kasutada ka pesuharju.

## Soovitatav puhastusmeetod

→ Puhastusvahend piserdada säästlikult kuivale pinnale ja lasta mõjuda (mitte kuivatada).

→ Lahtileotatud mustus kõrgsurvejoaga maha pesta.

## Töö katkestamine

- Vabastage pesupüstoli päästik.
- Blokeerige pesupüstoli hoob.
- Pikematel tööpauksidel (üle 5 minuti) lülitage seade lisaks ka välja "0/VÄLJAS".
- Torgake pesupüstoli pesupüstoli hoidikusse.

## Töö lõpetamine

### Ettevaatust

Lahutage kõrgsurvevoolik pesupüstolilt või seadme küljest ainult siis, kui süsteemis ei ole rõhku.

- Pärast puhastusvahendiga töötamist riputage imivoolik puhta veega anumasse, võtta pritsetoru küljest ära ja lülitada seade umbes 1 minutiks sisse ning see-ga loputada puhtaks.
- Vabastage pesupüstoli päästik.
- Lülitage masin välja „0/VÄLJAS“.
- Veekraan sulgeda.
- Vajutage püstoli päästikule, et eemaldada süsteemist jääkrõhk.
- Lahutage masin veevarustusest.

### Ettevaatust

Pealevoolu- või kõrgsurvevooliku lahu-tamisel võib pärast tööd ühendustest tulla tulist vett.

- Blokeerige pesupüstoli hoob.
- Tõmmake toitejuhe pistikupesast välja.

## Transport

### Ettevaatust

Et vältida transportimisel õnnetusjuhtumeid või vigastusi, tuleb jälgida seadme kaalu (vt tehnilised andmed).

## Käsitsi transportimine

Joonis 11

- Seadme lükkamiseks tõmmake kõige-pealt transpordikäepide lõpuni üles, kuni see kuuldavalt asendisse fikseerub.
- Tõmmake seadet transpordikäepide-mest.
- Tõstke seade kandesangast üles ja kandke.

## Transportimine sõidukites

- Kinnitage seade libisemise ja ümbermi-neku vastu.

## Hoiulepanek

### Ettevaatust

Et vältida transportimisel õnnetusjuhtumeid või vigastusi, tuleb ladustamiskoha valikul jälgida seadme kaalu (vt tehnilised and-med).

## Seadme ladustamine

- Pange pühkimismasin tasasele pinnale.
- Suruge pesupüstoli eraldusklahvile ja võtke kõrgsurvevoolik pesupüstoli kül-jest ära.
- Vajutage noolesuunas kõrgsurvevooli-ku kiirühenduse korpusele ja tõmmake kõrgsurvevoolik välja.
- Toitejuhet, kõrgsurvevoolikut ja tarvi-kuid hoida seadme juures.

Enne pikemat ladustamist, nt talvel, tuleb li-saks silmas pidada hoolduspeatükis too-dud nõudeid.

## Jäätumiskaitse

### Ettevaatust

Kaitske seadet ja tarvikuid külma eest.

Külm lõhub seadme ja tarvikud, kui need ei ole täielikult veest tühjad. Kahjustuste välti-miseks.

- Tühjendage masin täielikult veest: Lüli-tage masin ilma külgeühendatud kõrg-survevoolikuta ja ilma ühendatud veevarustusest sisse (maks. 1 min) ning oodake, kuni kõrgsurvelitmitkust ei tule enam vett. Lülitage seade välja.
- Säilitage masinat ja kõiki tarvikuid ruu-mis, mille temperatuur ei lange allapoo-le nulli.

## Korrashoid ja tehnohooldus

### ⚠ Oht

Lülitage enne kõiki hooldustöid masin välja ja tõmmake võrgupistik välja.

## Hooldus

Enne pikemat seismajätmist, näiteks talveks:

- Tõmmake maha puhastusvahendi imivooliku filter ja peske voolava vee all puhtaks.
- Tõmmake veevõtuliitmiku sõel näpitsangidega välja ja peske voolava vee all puhtaks.

## Tehnohooldus

Seade on hooldusvaba.

## Varuosad

Kasutage eranditult KÄRCHERi originaalvaruosi. Varuosade loend on käesoleva kasutusjuhendi lõpus.

## Abi häirete korral

Paljud tõrked saate alljärgneva loendi abiga ise kõrvalda.

Kahtluse korral palun pöörduda volitatud hooldustöökoja poole.

### Oht

*Lülitage enne kõiki hooldustöid masin välja ja tõmmake võrgupistik välja.*

*Remonditöid ja töid elektriliste komponentide juures tohib teha ainult volitatud hooldustöökoda.*

### Seade ei tööta

- Tõmmake pesupüstoli hooba, seade lülitub sisse.
- Kontrollige, kas tüübisildile märgitud pinge vastab vooluallika pingele.
- Kontrollige toitekaablit vigastuste osas.

### Seadmes puudub surve

- Kontrollige joatoru seadistust.
- Seadme õhutamise: Lülitage seade ilma ühendatud kõrgsurvevoolikuta sisse ja oodake (maks. 2 minutit), kuni kõrgsurveliidmikust väljuvas vees ei ole mulle. Lülitage seade välja ja ühendage uuesti kõrgsurvevoolik.
- Kontrollige veevarustust.
- Tõmmake veevõtuliitmiku sõel näpitsangidega välja ja peske voolava vee all puhtaks.
- On ületatud sissevõtukõrgus 0,5 m vee sissevõtul lahtisest mahutist.

### Masin ei käivitu, mootor pööriseb

*Põhjus: Nõrgast vooluvõrgust või pikenduskaabli kasutamisest tingitud pingelangus.*

- Sisselülitamisel tõmmake kõigepealt pesupüstoli hooba, seejärel viige seadme lüliti asendisse „I/ON“ või „eco“.

### Surve tugev kõikumine

- Kõrgsurvedüüsi puhastamine: Eemaldage nõelaga mustus düüsiavast ning peske eest veega üle.
- Kontrollige pealevoolava vee kogust.

### Seade lekib

- Masina väike leke on tehniliselt tingitud. Tugeva lekke korral pöörduge volitatud hooldustöökoja poole.

### Puhastusainet ei võeta sisse

- Kasutage rõhu reguleerimisega joatoru (Vario Power) Keerake joatoru asendisse „Mix“.
- Puhastage puhastusvahendi imivooliku filtrit.
- Kontrollige, et puhastusvahendi imivoolikus ei ole murdekohti.

## Tehnilised andmed

### Elektriühendus

Pinge	230 V 1~50 Hz
Tarbitav võimsus	1,8 kW
Võrgukaitse (inertne)	10 A
Kaitseaste	IP X5
Elektriõhusklass	I

### Veevõtuühendus

Juurdevoolurõhk (max)	0,8 MPa
Juurdevoolava vee temperatuur (max)	40 °C
Juurdevoolu hulk (min)	10 l/min
Maks. imikõrgus	0,5 m

### Jõudluse andmed

Töörõhk	11 MPa
Max lubatud rõhk	12 MPa
Jõudlus, vesi	6,3 l/min
Jõudlus, puhastusvahend	0,3 l/min
Pritsepüstoli reaktiivjõud	15 N

### Mõõtmed ja kaalud

Pikkus	285 mm
Laius	309 mm
Kõrgus	867 mm
Kaal, tööks valmis koos lisaseadmetega	12,4 kg

### Tuvastatud väärtused vastavalt standardile EN 60335-2-79

Käte/käsivarte vibratsiooni-väärtus	<2,5 m/s <sup>2</sup> 0,3 m/s <sup>2</sup>
Ebakindlus K	
Helirõhu tase L <sub>pA</sub>	77 dB(A)
Ebakindlus K <sub>pA</sub>	3 dB(A)
Müratase L <sub>WA</sub> + ebakindlus K <sub>WA</sub>	93 dB(A)

**Tehniliste muudatuste õigused reserveeritud!**

## EÜ vastavusdeklaratsioon

Käesolevaga kinnitame, et allpool kirjeldatud seade vastab meie poolt turule toodud mudelina oma kontseptsioonilt ja konstruktsioonilt EÜ direktiivide asjakohastele põhilistele ohutus- ja tervisekaitseõhetele.

Meiega kooskõlastamata muudatuste tegemise korral seadme juures kaotab käesolev deklaratsioon kehtivuse.

**Toode:** Kõrgsurvepesur

**Tüüp:** 1.180-xxx

**Asjakohased EÜ direktiivid:**

2006/42/EU (+2009/127/EU)

2004/108/EÜ

2000/14/EÜ

**Kohaldatud ühtlustatud standardid:**

EN 55014-1: 2006 + A1: 2009

EN 55014-2: 1997 + A2: 2008

EN 60335-1

EN 60335-2-79

EN 61000-3-2: 2006 + A2: 2009

EN 61000-3-3: 2008

EN 62233: 2008

**Järgitud vastavushindamise protseduur:**

2000/14/EÜ: Lisa V

**Helivõimsuse tase dB(A)**

Mõõdetud: 90

Garanteeritud: 93

Allakirjutatud toimivad juhatuse korraldusel ja volitusel.

  
H. Jenner  
CEO

  
S. Reiser  
Head of Approbation

dokumentatsiooni eest vastutav isik:  
S. Reiser

Alfred Kärcher GmbH & Co. KG

Alfred-Kärcher-Str. 28 - 40

71364 Winnenden (Germany)

Tel: +49 7195 14-0

Faks: +49 7195 14-2212

Winnenden, 2011/10/01

## Satura rādītājs

Vispārējas piezīmes . . . . .	LV	3
Drošības norādījumi . . . . .	LV	4
Apkalpošana . . . . .	LV	5
Transportēšana . . . . .	LV	9
Glabāšana . . . . .	LV	9
Kopšana un tehniskā apkope . . .	LV	9
Palīdzība darbības traucējumu gadījumā . . . . .	LV	10
Tehniskie dati . . . . .	LV	11
EK Atbilstības deklarācija . . . . .	LV	11

## Vispārējas piezīmes

### Godājamais klient,



Pirms ierīces pirmās lietošanas izlasiet instrukcijas oriģinālvalodā, rīkojieties saskaņā ar norādījumiem tajā un uzglabājiet to vēlākai izmantošanai vai turpmākiem lietotājiem.

### Noteikumiem atbilstoša lietošana

Augstspiediena tīrīšanas aparātu izmantojiet tikai un vienīgi mājāsaimniecībā:

- mašīnu, transportlīdzekļu, ēku, darbarīku, fasāžu, terašu, dārzkopības darbarīku u.c. tīrīšanai ar augstspiediena ūdens strūklu (nepieciešamības gadījumā pievienojot tīrīšanas līdzekļus).
- ar KÄRCHER atļautajiem piederumiem, rezerves daļām un tīrīšanas līdzekļiem. Ievērojiet tīrīšanas līdzekļiem pievienotos norādījumus.

### Lietošanas instrukcijā izmantotie simboli

#### **Bīstami**

Norāda uz tiešām draudošām briesmām, kuras rada smagus ķermeņa ievainojumus vai izraisa nāvi.

#### **Brīdinājums**

Norāda uz iespējami bīstamu situāciju, kura var radīt smagus ķermeņa ievainojumus vai izraisīt nāvi.

#### **Uzmanību**

Norāda uz iespējami bīstamu situāciju, kura var radīt vieglus ievainojumus vai materiālos zaudējumus.

## Simboli uz aparāta



*Nevērsiet augstspiediena strūklu pret personām, dzīvniekiem, ieslēgtām elektriskām ierīcēm vai pret pašu aparātu. Sargiet aparātu no sala.*

## Vides aizsardzība



Iepakojuma materiālus ir iespējams atkārtoti pārstrādāt. Lūdzu, neizmetiet iepakojumu kopā ar mājāsaimniecības atkritumiem, bet gan nogādājiet to vietā, kur tiek veikta atkritumu otrreizējā pārstrāde.



Nolietotās ierīces satur noderīgus materiālus, kurus iespējams pārstrādāt un izmantot atkārtoti. Tādēļ lūdzam izmantot vecās ierīces ar atbilstošu savākšanas sistēmu starpniecību.



Ūdens ņemšana no publiski pieejamām ūdenskrātuvēm dažās valstīs nav atļauta.



Darbus ar tīrīšanas līdzekļiem drīkst veikt tikai uz hermētiskām darba virsmām ar pieslēgumu kanalizācijas sistēmai netīrā ūdens novadīšanai. Tīrīšanas līdzekļiem neļaut nokļūt ūdeņos vai augsnē.



Tīrīšanu, kuras laikā rodas eļļu saturoši notekūdeņi, piemēram, mazgājot motoru vai šasiju, drīkst izdarīt tikai ar eļļas separatoru aprīkotās mazgāšanas vietās.



Mazāks ūdens un strāvas patēriņš ir, aparāta slēdzim atrodoties pozīcijā "eco" (skatīt nodaļu "Lietošana").

### Informācija par sastāvdaļām (REACH)

Aktuālo informāciju par sastāvdaļām atradīsiet:

[www.kaercher.com/REACH](http://www.kaercher.com/REACH)



## Garantija

Katrā valstī ir spēkā mūsu uzņēmuma atbildīgās sabiedrības izdotie garantijas nosacījumi. Garantijas termiņa ietvaros iespējamos Jūsu iekārtas darbības traucējumus mēs novērsīsim bez maksas, ja to cēlonis ir materiāla vai ražošanas defekts. Garantijas remonta nepieciešamības gadījumā ar pirkumu apliecināšanu dokumentu griežieties pie tirgotāja vai tuvākajā pilnvarotajā klientu apkalpošanas dienestā. (Adresi skatīt aizmugurē)

## Drošības norādījumi

### ⚠ Bīstami

- *Nekad neaizskariet tīkla spraudni un kontaktligzdu ar mitrām rokām.*
- *Nelietojiet aparātu, ja ir bojāts tīkla pieslēguma kabelis vai svarīgas aparāta daļas, piemēram, augstspiediena šļūtene, rokas smidzināšanas pistole vai drošības iekārtas.*
- *Pirms katras lietošanas reizes pārbaudiet, vai nav bojāts tīkla pieslēguma kabelis ar kontaktdakšu. Bojātu tīkla pieslēguma kabeli nekavējoties lieciet nomainīt pilnvarotā klientu apkalpošanas dienestā vai profesionālā elektromehāniskā darbnīcā.*
- *Pirms katras lietošanas reizes pārbaudiet, vai nav bojāta augstspiediena šļūtene. Nekavējoties nomainiet bojātu augstspiediena šļūteni.*
- *Aparāta lietošana aizliegta sprādzienbīstamās zonās.*
- *Strādājot ar aparātu paaugstinātās bīstamības apstākļos (piemēram, degvielas uzpildes stacijās), jāievēro atbilstošie drošības noteikumi.*
- *Nepareizi lietojot, augstspiediena strūkļa var būt bīstama. Strūkļu nedrīkst vērst uz cilvēkiem, dzīvniekiem, zem sprieguma esošām elektriskām iekārtām un uz pašu aparātu.*
- *Augstspiediena strūkļu nedrīkst vērst arī uz citiem cilvēkiem vai pats uz sevi, lai notīrītu apģērbu vai apavus.*

- *Neapsmidzināt priekšmetus, kas satur veselību apdraudošas vielas (piemēram, azbestu).*
- *Augstspiediena strūkļa var bojāt un pārslīst transportlīdzekļu riepas/riepu ventīļus. Tā pirmā pazīme ir riepas krāsas maiņa. Bojātas transportlīdzekļa riepas/riepu ventīļi ir dzīvībai bīstami. Tīrot ievērojiet vismaz 30 cm lielu attālumu no smidzinātāja līdz objektam!*

### ■ Sprādzienbīstamība!

*Neizsmidziniet degošus šķidrumus.*

*Nekādā gadījumā neiesūciet šķīdinātājus saturošus šķidrumus, neatšķaidītas skābes vai šķīdinātājus! Pie tiem pieskaitāmi, piemēram, benzīns, krāsu šķīdinātāji vai šķidrās kurināmais.*

*Izsmidzinātā migla ir ļoti ugunsnedroša, sprādzienbīstama un indīga. Neizmantojiet acetonu, neatšķaidītas skābes un šķīdinātājus, jo tie var bojāt aparātā izmantotos materiālus.*

### ⚠ Brīdinājums

- *Pagarinātāja kabeļa kontaktdakšai un savienojumam jābūt ūdensdrošiem un tie nedrīkst atrasties ūdenī.*
- *Neatbilstošs pagarinātāja kabelis var būt dzīvībai bīstams. Tāpēc āra apstākļos izmantojiet tikai atļautus un atbilstoši marķētus pagarinātāja kabelus ar pietiekošu vadu šķērsgriezumu: 1 - 10 m: 1,5 mm<sup>2</sup>; 10 - 30 m: 2,5 mm<sup>2</sup>*
- *No spoles vienmēr notīniet pilnīgi visu pagarinātāja kabeli.*
- *Augstspiediena šļūtenes, armatūra un savienojumi ir svarīgi aparāta drošībai. Izmantojiet tikai ražotāja ieteiktās augstspiediena šļūtenes, armatūru un savienojumus.*
- *Šī ierīce nav paredzēta, lai to lietotu personas ar ierobežotām fiziskām, sensoriskām un garīgām spējām. Ar aparātu nedrīkst strādāt bērni vai neapmācītas personas. Bērni ir jāuzrauga, lai pārliecinātos, ka tie nespēlējās ar ierīci. Nelaidiet bērnus iepakojuma plēvju tuvumā, pastāv nosmakšanas risks!*

- Lietotājam jāizmanto aparāts tikai atbilstoši noteikumiem. Viņam jāņem vērā vietējie apstākļi un strādājot ar aparātu jāpievērš uzmanība apkārtņē esošajiem cilvēkiem.
- Neizmantojiet ierīci, ja tās tuvumā atrodas citas personas, ja vien tās nevalkā aizsargdrēbes.
- Aizsardzībai pret ūdens šļakatām vai netīrumiem valkājiet piemērotu aizsargapģērbu un aizsargbrilles.

### **Uzmanību**

- Ilgāku darba pārtraukumu gadījumā izslēdziet aparāta galveno slēdzi/aparāta slēdzi vai atvienojiet kontaktdakšu.
- Nelietot ierīci, ja temperatūra ir zemāka par 0 °C.
- Lai izvairītos no bojājumiem, tīrot laktas virsmas ievērojiet vismaz 30 cm lielu attālumu no smidzinātāja līdz objektam.
- Aparātam darbojoties nekad neatstājiet to bez uzraudzības.
- Pievērsiet uzmanību, lai tikla pieslēgšanas kabelis vai pagarinātāja kabelis netiktu bojāts pārbraucot pāri, iespiežot, saraujot vai tamlīdzīgi. Sargājiet tikla kabeli no karstuma, eļļas un asām malām.
- Visām darba zonā esošajām strāvu vaddošajām daļām jābūt aizsargātām pret ūdens šļakatām.
- Aparātu drīkst pieslēgt tikai tādām elektriskajam pieslēgumam, kuru ierīkojis elektriķis atbilstoši IEC 60364.
- Aparātu pieslēdziet tikai maiņstrāvai. Spriegumam jāatbilst uz aparāta rūpnīcas plāksnītes norādītajam.
- Drošības apsvērumu dēļ mēs iesakām darbināt ierīci ar aizsargslēdzi pret noplūdes strāvu (maks.30 mA).
- Šī ierīce tika izveidota darbam ar tīrīšanas līdzekļiem, ko piegādā vai iesaka izmantošanai ražotājs. Citu tīrīšanas līdzekļu vai ķīmikāliju izmantošana var kaitēt aparāta drošībai.

## **Drošības ierīces**

### **Uzmanību**

Drošības iekārtas kalpo lietotāja aizsardzībai un tās nekādā veidā nedrīkst mainīt vai atstāt neievērotas.

### **Aparāta slēdzis**

Aparāta slēdzis novērš aparāta neatļautu lietošanu.

### **Rokas smidzināšanas pistoles fiksators**

Fiksators nobloķēt rokas smidzināšanas pistoles sviru un novērš aparāta nejaušu iedarbināšanu.

### **Pārplūdes vārsts ar manometrisko slēdzi**

Pārplūdes vārsts novērš pieļaujamā darba spiediena pārsniegšanu.

Ja smidzinātājpistoles rokturis tiek atlaists, manometriskais slēdzis atslēdz sūkni un augstspiediena strūkļa vairs netiek izsmidzināta. Pavelkot sviru, sūknis atkal ieslēdzas.

## **Stabilitātes priekšnoteikumi**

### **Uzmanību**

Pirms jebkuriem darbiem ar vai pie aparāta nodrošiniet stabilitāti, lai novērstu negadījumus vai bojājumus.

- Aparāta stabilitāte ir nodrošināta, ja to novieto uz līdzenas virsmas.

## **Apkalpošana**

### **Piegādes komplekts**

Jūsu aparāta piegādes komplekts ir attēlots uz iepakojuma. Izsaiņojot pārbaudiet, vai saturs ir pilnīgs.

Ja trūkst piederumi vai transportēšanas laikā radušies bojājumi, lūdzu, informējiet tirgotāju.

### **Speciālie piederumi**

Speciālie piederumi paplašina aparāta izmantošanas iespējas. Plašāku informāciju Jūs varat saņemt pie Jūsu KÄRCHER tirgotāja.

## Aparāta apraksts

Šajā lietošanas instrukcijā ir aprakstīts maksimāli iespējamais aprīkojums. Atkarībā no modeļa piegādes komplektā ir atšķirības (skatīt iepakojumu).

### Attēlu skatiet 2. lapā

- 1 Savienojuma detaļa ūdens pieslēgumam
- 2 Sūkšanas šļūtene
- 3 Augstspiediena šļūtene
- 4 Augstspiediena šļūtenes ātrais savienotājs
- 5 Ūdens pieslēgums ar iebūvētu sietu
- 6 Aparāta slēdzis (0/OFF – 1/ON – eco)
- 7 Transportēšanas rokturis, izvelkams
- 8 Piederumu tīkliņš
- 9 Nodalījums piederumu glabāšanai
- 10 Tīkla pieslēguma kabelis ar kontaktdakšu
- 11 Tīrīšanas līdzekļa sūkšanas šļūtene ar filtru
- 12 Rītentīgi
- 13 Rokas smidzinātājpistole
- 14 Rokas smidzināšanas pistoles fiksators
- 15 Poga augstspiediena šļūtenes atvienošanai no rokas smidzināšanas pistoles
- 16 Uzgalis ar nefīrumu griezni
- 17 Strūklas caurule ar spiediena regulējumu (Vario Power)

### Opcionāls

- 18 Ūdens filtrs (pasūt. Nr. 4.730-059)

## Slēdža pozīcija "eco"

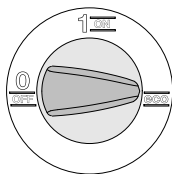

Lai aparātu ieslēgtu, iespējamās slēdža pozīcijas ir "1/ON" un "eco".

**Norāde:** gadījumā, ja izmanto smidzināšanas cauruli ar spiediena regulēšanas funkciju, slēdzim atrodies pozīcijā "eco", iespējams apm. 20% ūdens un strāvas ietaupījums.

## Ieteicamie slēdža pozīcijas "eco" izmantošanas gadījumi

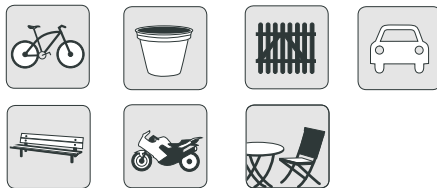

### Pirms ekspluatācijas uzsākšanas

Pirms ekspluatācijas sākšanas uzmontējiet aparātam atsevišķi komplektā esošās daļas.

#### Riteņu montāža

→ Attēls **A**

Nofiksējiet riteņus ar komplektā pievienoto aizbāzni. Sekojiet aizbāžņa novietojumam!

#### Transportēšanas roktura montāža

→ Attēls **B**

Ievietojiet transportēšanas rokturi apiverē, līdz ir jūtama pretestība. Ar delnu vai ar mīkstu gumijas āmurīti iesietiet to pozīcijā.

#### Piederumu tīkliņa pielikšana

→ Attēls **C**

Iekabiniet piederumu tīkliņu attēlā parādītajos āķos.

#### Augstspiediena šļūtenes savienošana ar rokas smidzināšanas pistoli

→ Attēls **D**

Spraudiet augstspiediena šļūteni rokas smidzināšanas sprauslā tik ilgi, līdz tā dzirdami nofiksējas.

**Norāde:** Sekojiet, lai būtu pareizs pieslēguma nipeļa novietojums.

Pārbaudiet, vai savienojums ir drošs, pavelkot aiz augstspiediena šļūtenes.

#### Augstspiediena šļūtenes savienošana ar aparātu

→ Attēls **E**

Cieši iespraudiet augstspiediena šļūteni ātrajā savienotājā, līdz tā dzirdami nofiksējas.

**Norāde:** Sekojiet, lai būtu pareizs pieslēguma nipeļa novietojums.

Pārbaudiet, vai savienojums ir drošs, pavelkot aiz augstspiediena šļūtenes.

## Ūdens padeve

### ⚠ Brīdinājums

Saskaņā ar spēkā esošajiem noteikumiem ierīci nedrīkst izmantot bez dzeramā ūdens sistēmas daļtāja. Jāizmanto piemērots firmas KÄRCHER sistēmas daļtājs vai kā alternatīva - sistēmas daļtājs atbilstoši EN 12729 tipam BA. Ūdens, kurš izplūdis cauri sistēmas daļtājam, tiek uzskatīts par dzeršanai nederīgu.



### Uzmanību

Sistēmas daļtāju vienmēr pieslēdziet ūdens padeves pieslēgumam, bet nevis tieši pie aparāta!

### Ūdens padeve no ūdensvada

Ievērojiet ūdensapgādes uzņēmuma izstrādātos noteikumus.

Pieslēgumu lielumus skatīt uz ražotāja datu plāksnītes/tehniskajos datos.

→ Izmantojiet ar audumu nostiprinātu ūdens šļūteni (piegādes komplektā neietilpst) ar tirdzniecībā pieejamu savienojumu: (diametrs vismaz 1/2 collas jeb 13 mm; garums vismaz 7,5 m).

### → Attēls **F1**

- 1 Piegādes komplektā ietilpstošo savienojuma detaļu ieskrūvējiet aparāta ūdens pievades vietā.
- 2 Uzspraudiet ūdens šļūteni uz savienošanas uznavas.

→ Pieslēdziet ūdens šļūteni ūdens padevei.

→ Pilnībā atveriet ūdens krānu.

### Ūdens sūkņšana no atklātām tvirtnēm

**Norāde:** maksimālais iesūkšanas augstums ir 0,5 m.

**Norāde:** Neļūmi ūdenī var sabojāt augstspiediena sūkni un piederumus. Aizsardzības nolūkos iesakām izmantot KÄRCHER ūdens filtru (speciālais piederums, pasūt. Nr. 4.730-059).

→ Piepildiet sūkšanas šļūteni ar ūdeni.

### → Attēls **F2**

Uzskrūvējiet sūkšanas šļūteni uz aparāta ūdens pieslēguma un iekabiniet ūdens ņemšanas vietā (piem., lietus ūdens mucā).

## Eksploatācijas uzsākšana

### Uzmanību

Par 2 minūtēm ilgāka tukšgaita rada augstspiediena sūkņa bojājumus. Ja aparātā 2 minūšu laikā nepalielinās spiediens, izslēdziet aparātu un rīkojieties saskaņā ar norādījumiem nodaļā "Palīdzība darbības traucējumu gadījumā".

→ Iespraudiet kontaktdakšu kontakligzdā.  
→ Aparāta slēdzi pārslēdziet uz „1/ON”.  
→ Atbloķējiet rokas smidzināšanas pistoles sviru.

→ Pavelciet sviru, aparāts ieslēdzas. Ļaujiet aparātam darboties (maks. 2 minūtes), līdz no rokas smidzināšanas pistoles izplūst burbuļus nesaturošs ūdens.

→ Atlaidiet rokas smidzinātāja sviru.

→ Pārslēgt aparāta slēdzi „0/OFF”.

## Darbība

### Uzmanību

Pirms sākt tīrīšanu, pārliecinieties, ka augstspiediena tīrītājs droši stāv uz pamatnes. Tīrīšanas laikā lietojiet aizsargbrilles un aizsargapģērbus.

### → Attēls **G**

Uzgalī iespraudiet rokas smidzināšanas pistolē un nofiksējiet to, pagriežot par 90°.

→ Aparāta slēdzi pārslēdziet uz „1/ON”.

### ⚠ Bīstami

No augstspiediena sprauslas izplūst ūdens strūkļai, uz rokas smidzinātāju iedarbojas atsītiens spēks. Nostāieties stabili un stingri turiet rokas smidzināšanas pistolē un uzgalī.

→ Pavelciet sviru, aparāts ieslēdzas.

**Norāde:** Kad sviru atlaiž, aparāts atkal atslēdzas. Sistēmā paliek augstspiediens.

### Strūklas caurule ar spiediena regulējumu (Vario Power)

Visparastākajai tīrīšanai. Darba spiediens ir regulējams bez pakāpēm starp „Min” un „Max”.

→ Atlaidiet rokas smidzinātāja sviru.

→ Pagrieziet strūklas cauruli vēlamajā pozīcijā.

- Piemērots darbam, kad slēdzis ir pozīcijā "eco".

**Norāde:** piemērota darbam ar tīrīšanas līdzekli; šim nolūkam smidzināšanas cauruli pagrieziet pozīcijā "Mix".

### Strūklas caurule ar netīrumu griezni

Stipriem netīrumu sabiezējumiem.

#### Uzmanību

*Automašīnu riepas, krāsojumu vai jutīgas virsmas, piem., koku nedrīkst tīrīt ar netīrumu griezni, pastāv sabojāšanas risks.*

- Nav piemērots darbam ar tīrīšanas līdzekļiem.
- Netīrumu frēze savu maksimālo tīrīšanas jaudu sasniedz standarta režīmā.

## Darbs ar tīrīšanas līdzekļiem

Izmantojiet attiecīgajam tīrīšanas uzdevumam tikai atbilstošos KÄRCHER tīrīšanas un kopšanas līdzekļus, jo tie ir izgatavoti speciāli izmantošanai kopā ar Jūsu ierīci. Citu tīrīšanas un kopšanas līdzekļu izmantošana var būt par iemeslu ātrākam nodilumam un garantijas zaudēšanai. Lūdzu, saņemiet informāciju speciālajās tirdzniecības vietās vai jautājiet informāciju tieši pie KÄRCHER.

#### → Attēls

Izvelciet tīrīšanas līdzekļa sūkšanas šļūteni no aparāta korpusa nepieciešamajā garumā.

Tīrīšanas līdzekļa sūkšanas šļūteni iekariet tvertnē ar tīrīšanas līdzekļa šķīdumu.

- Izmantot strūklas cauruli ar spiediena regulējumu (Vario Power).
- Pagriezt uzgali pozīcijā „Mix“.

**Norāde:** Šādi darba laikā tīrīšanas līdzekļa šķīdums tiek piejaukts ūdens strūklai.

**Norāde:** Vajadzības gadījumā kopā ar tīrīšanas līdzekli var izmantot arī mazgāšanas suku.

### Ieteicamā tīrīšanas metode

- Izsmidziniet tīrīšanas līdzekli taupīgi uz sausas virsmas un ļaujiet tam iedarboties (neļaujiet izžūt).
- Atmērcētos netīrumus noskalot ar augstspiediena šļūteni.

## Darba pārtraukšana

- Atlaidiet rokas smidzinātāja sviru.
- Nobloķējiet rokas smidzināšanas pistoles sviru.
- Garākos darba pārtraukumos (ilgākos par 5 minūtēm) papildus izslēdziet arī aparāta slēdzi ("0/OFF").
- Rokas smidzināšanas pistoli ievietojiet tais paredzētajā glabāšanas nodalījumā.

## Darba beigšana

#### Uzmanību

*Atvienojiet augstspiediena šļūteni tikai no rokas smidzināšanas pistoles vai ierīces, kad sistēmā nav spiediena.*

- Pēc darbiem ar tīrīšanas līdzekli sūkšanas šļūteni iekariet kādā tvertnē ar tīru ūdeni, aparātu ar noņemtu uzgali ieslēdziet apmēram uz 1 minūti un izskalojiet tīru.
- Atlaidiet rokas smidzinātāja sviru.
- Izslēdziet aparātu („0/OFF“).
- Aizveriet ūdens krānu.
- Nospiediet rokas smidzinātāja sviru, lai izlaistu sistēmā atlikušo spiedienu.
- Atvienojiet aparātu no ūdens padeves pieslēguma.

#### Uzmanību

*Atvienojot padeves šļūteni vai augstspiediena šļūteni, pēc darba no pieslēgumiem var izplūst karsts ūdens.*

- Nobloķējiet rokas smidzināšanas pistoles sviru.
- Izņemt tīkla kontaktdakšu.

## Transportēšana

### Uzmanību

Lai novērstu negadījumus vai ievainojumus, transportējot ņemiet vērā aparāta svaru (skat. tehniskos datus).

### Transportēšana ar rokām

#### Attēls 11

- Lai aparātu varētu stumt, vispirms rokturis aparāta pārvietošanai jāpavelk uz augšu, līdz tas dzirdami nofiksējas.
- Velciet aparātu aiz roktura tā pārvietošanai.
- Paceliet aparātu aiz roktura un nesiet.

### Transportēšana automašīnās

- Nodrošiniet aparātu pret izslīdēšanu un apgāšanos.

## Glabāšana

### Uzmanību

Lai novērstu negadījumus vai ievainojumus, izvēloties uzglabāšanas vietu ņemiet vērā aparāta svaru (skat. tehniskos datus).

### Aparāta uzglabāšana

- Novietojiet aparātu uz līdzenas virsmas.
- Nospiediet rokas smidzinātājpistoles atvienošanas taustiņu un atvienojiet augstspiediena šļūteni no rokas smidzinātājpistoles.
- Paspiediet augstspiediena šļūtenes ātrā savienotāja korpusu bultiņas virzienā un izņemiet augstspiediena šļūteni.
- Tīkla pieslēguma kabeli, augstspiediena šļūteni un piederumus ievietojiet nodalījumos uz aparāta.

Pirms ilgākas uzglabāšanas, piem., ziemā, ievērojiet papildu norādījumus nodaļā "Kopšana".

## Aizsardzība pret aizsalšanu

### Uzmanību

Aparātu un piederumus sargājiet no sala. Ja no ierīces un piederumiem neizlej visu ūdeni, pastāv risks, ka tie tiks sabojāti sala iedarbības rezultātā. Lai novērstu bojājumus:

- Pilnībā izlejiet no aparāta ūdeni: leslēdziet (maks. 1 min) aparātu bez pieslēgtas augstspiediena šļūtenes un bez pievienošanas ūdens padeves pieslēgumam un pagaidiet, līdz no augstspiediena pieslēguma vairs neizplūst ūdens. Izslēdziet ierīci.
- Uzglabājiet ierīci ar visiem piederumiem no sala aizsargātā telpā.

## Kopšana un tehniskā apkope

### ⚠ Bīstami

Pirms jebkuru tīrīšanas un apkopes darbu veikšanas aparātu izslēdziet un atvienojiet kontaktdakšu.

### Kopšana

Pirms ilgākas uzglabāšanas, piemēram, ziemā:

- Novelciet filtru no tīrīšanas līdzekļa sūkšanas šļūtenes un izskalojiet to zem tekoša ūdens.
- Ar plakanknāiblēm izvelciet ūdens pievades vietā ievietoto sietu un izskalojiet to zem tekoša ūdens.

### Tehniskā apkope

Aparātam nav nepieciešama apkope.

### Rezerves daļas

Izmantojiet tikai oriģinālās KÄRCHER rezerves daļas. Pārskatu pār rezerves daļām Jūs varat atrast šīs lietošanas pamācības beigās.

## Palīdzība darbības traucējumu gadījumā

Mazākos traucējumus Jūs varat novērst patstāvīgi, izmantojot sekojošo pārskatu. Šaubu gadījumos lūdzam griezties pilnvarotā klientu apkalpošanas dienestā.

### **⚠ Bīstami**

*Pirms jebkuru tīrīšanas un apkopes darbu veikšanas aparātu izslēdziet un atvienojiet kontaktdakšu.*

*Jebkurus elektrisko sastāvdaļu remontus drīkst veikt tikai pilnvarots klientu apkalpošanas dienests.*

### **Aparāts nestrādā**

- Pavelciet rokas smidzinātājpistoles sviru, aparāts ieslēdzas.
- Pārbaudiet, vai tīkla spriegums atbilst ražotāja datu plāksnītē norādītajam barošanas spriegumam.
- Pārbaudiet, vai nav bojāts tīkla pieslēguma kabelis.

### **Aparāts nerada spiedienu**

- Pārbaudiet uzgaļa iestatījumus.
- Aparāta atgaisošana: ieslēdziet aparātu bez pieslēgtas augstspiediena šļūtenes un pagaidiet (maks. 2 minūtes), līdz no augstspiediena pieslēguma izplūst burbuļus nesaturošs ūdens. Izslēdziet aparātu un pievienojiet atpakaļ augstspiediena šļūteni.
- Pārbaudiet ūdens padevi.
- Ar plakanknaiblēm izvelciet ūdens pievades vietā ievietoto sietu un izskalojiet to zem tekoša ūdens.
- Sūkņējot no atvērtas tvertnes, pārsniegts iesūkšanas augstums 0,5 m.

### **Aparāts neieslēdzas, motors rūc nevienmērīgi**

*Iemesls: sprieguma samazināšanās vājas elektrotīkla jaudas dēļ vai izmantojot pagarinātāja kabeli.*

- Ieslēdzot vispirms pavelciet rokas smidzināšanas pistoles sviru, tad aparāta slēdzi pārslēdziet uz "I/ON" vai "eco".

### **Spēcīgas spiediena maiņas**

- Augstspiediena sprauslas tīrīšana: iztīriet netīrumus no sprausla urbuma ar adatas palīdzību un izskalojiet sprauslu no priekšpusēs ar ūdeni.

- Pārbaudiet ūdens pieplūdes daudzumu.

### **Nebļīvs aparāts**

- Neliels aparāta neblīvums ir tehniski iespējams. Spēcīga neblīvuma gadījumā konsultējieties ar pilnvaroto klientu apkalpošanas centru.

### **Netiek iesūkts tīrīšanas līdzeklis**

- Izmantot strūklas cauruli ar spiediena regulējumu (Vario Power). Pagrieziet uzgali pozīcijā „Mix“.
- Iztīriet tīrīšanas līdzekļa sūkšanas šļūtenes filtru.
- Pārbaudiet, vai tīrīšanas līdzekļa sūkšanas šļūtenei nav lūzuma vietu.

## Tehniskie dati

### Elektropadeve

Spriegums	230 V 1~50 Hz
Pieslēguma jauda	1,8 kW
Tīkla drošinātājs (kūstošais)	10 A
Aizsardzības līmenis	IP X5
Aizsardzības klase	I

### Ūdens pieslēgums

Pievadāmā ūdens spiediens (maks.)	0,8 MPa
Pievadāmā ūdens temperatūra (maks.)	40 °C
Pievadāmā ūdens daudzums (min.)	10 l/min
Maks. sūkšanas augstums	0,5 m

### Tehniskie dati attiecībā uz jaudu

Darba spiediens	11 MPa
Maks. pieļaujamais spiediens	12 MPa
Ūdens patēriņš	6,3 l/min
Tīrīšanas līdzekļa patēriņš	0,3 l/min
Rokas smidzināšanas pistoles reaktīvais spēks	15 N

### Izmēri un svars

Garums	285 mm
Platums	309 mm
Augstums	867 mm
Svars, darba gatavībā ar pie-derumiem	12,4 kg

### Saskaņā ar EN 60335-2-79 aprēķinātās vērtības

Plauksta-rokas vibrācijas lie- lums	<2,5 m/s <sup>2</sup> 0,3 m/s <sup>2</sup>
Nenoteiktība K	
Skaņas spiediena līmenis L <sub>PA</sub>	77 dB(A)
Nenoteiktība K <sub>PA</sub>	3 dB(A)
Skaņas jaudas līmenis L <sub>WA</sub> + nenoteiktība K <sub>WA</sub>	93 dB(A)

**Rezervētas tiesības veikt tehniskas iz-  
maiņas!**

## EK Atbilstības deklarācija

Ar šo mēs paziņojam, ka turpmāk minētā iekārta, pamatojoties uz tās konstrukciju un izgatavošanas veidu, kā arī mūsu apgrozī-  
bā laistajā izpildījumā atbilst ES direktīvu attiecīgajām galvenajām drošības un vese-  
lības aizsardzības prasībām. Iekārtā izda-  
rot ar mums nesaskaņotas izmaiņas, šis  
paziņojums zaudē savu spēku.

**Produkts:** Augstspiediena tīrīšanas  
aparāts

**Tips:** 1.180-xxx

**Attiecīgās ES direktīvas:**

2006/42/EK (+2009/127/EK)

2004/108/EK

2000/14/EK

**Piemērotās harmonizētās normas:**

EN 55014-1: 2006 + A1: 2009

EN 55014-2: 1997 + A2: 2008

EN 60335-1

EN 60335-2-79

EN 61000-3-2: 2006 + A2: 2009

EN 61000-3-3: 2008

EN 62233: 2008

**Atbilstības novērtēšanas procedūra:**

2000/14/EK: V pielikums

**Skaņas intensitātes līmenis dB(A)**

Izmērītāis: 90

Garantētais: 93

Apakšā parakstījušās personas rīkojas uz-  
ņēmuma vadības uzdevumā un pēc tās  
pilnvarojuma.

  
H. Jenner  
CEO

  
S. Reiser  
Head of Approval

Par dokumentāciju sastādīšanu atbildīgā  
persona:  
S. Reiser

Alfred Kärcher GmbH & Co. KG

Alfred-Kärcher-Str. 28 - 40

71364 Winnenden (Germany)

Tālr.: +49 7195 14-0

Fakss: +49 7195 14-2212

Winnenden, 2011/10/01



## Turinys

Bendrieji nurodymai . . . . .	LT	3
Saugos reikalavimai . . . . .	LT	4
Valdymas . . . . .	LT	5
Transportavimas . . . . .	LT	9
Laikymas . . . . .	LT	9
Priežiūra ir aptarnavimas . . . . .	LT	9
Pagalba gedimų atveju . . . . .	LT	10
Techniniai duomenys . . . . .	LT	11
EB atitikties deklaracija . . . . .	LT	11

## Bendrieji nurodymai

### Gerbiamas kliente,



Prieš pirmą kartą pradėdant naudotis prietaisu, būtina atidžiai perskaityti originalią instrukciją, ja vadovautis ir saugoti, kad ja galima būtų naudotis vėliau arba perduoti naujam savininkui.

### Naudojimas pagal nurodymus

Šią aukšto slėgio valymo mašiną naudokite tik privačiai:

- mašinoms, transporto priemonėms, pastatams, įrankiams, fasadams, terasoms, sodo įrenginiams ir kt. valyti aukšto slėgio vandens srove (jei reikia, papildomai įpylus valymo priemonių);
- su originaliais KÄRCHER priedais, atsarginėmis dalimis ir valymo priemonėmis. Laikykitės prie valymo priemonių pridėtų instrukcijų.

### Naudojimo instrukcijoje naudojami simboliai

#### Pavojus

Žymi gresiantį tiesioginį pavojų, galintį sukelti sunkius sužalojimus arba mirtį.

#### Įspėjimas

Žymi galimą pavojų, galintį sukelti sunkius sužalojimus arba mirtį.

#### Atsargiai

Žymi galimą pavojų, galintį sukelti lengvus sužalojimus arba materialinius nuostolius.

## Simboliai ant prietaiso



Jokiu būdu nenukreipkite aukšto slėgio srovės į asmenis, gyvūnus, veikiančią elektros įrangą arba patį prietaisą.

Saugokite prietaisą nuo šalčio.

## Aplinkos apsauga



Pakuotės medžiagos gali būti perdirbamos. Neišmeskite pakuočių kartu su buitinėmis atliekomis, bet atiduokite jas perdirbimui.



Naudotų prietaisų sudėtyje yra vertingų, antriniam žaliavų perdirbimui tinkamų medžiagų, todėl jie turėtų būti atiduoti perdirbimo įmonėms. Todėl naudotus prietaisus šalinkite pagal atitinkamą antrinių žaliavų surinkimo sistemą.



Vandens telkinių vandens naudojimas kai kuriose šalyse uždraustas.



Naudoti valomąją priemonę galima tik ant sandaraus darbo paviršiaus prijungtos prie nuotekų kanalizacijos. Neišleiskite į vandens vandens telkinius ar dirvožemį.



Valymo darbus, kurių metu išsiskiria vanduo su naftos priemaisomis, pvz., variklio ar dugno plovimą galima atlikti tik plovimo aikštelėse su įrengtu naftos separatorium.



Nustačius įrenginio jungiklį į padėtį „eco“, sumažinamas vandens ir elektros energijos suvartojimas (žr. skyrių „Valdymas“).

### Nurodymai apie sudedamąsias medžiagas (REACH)

Aktualią informaciją apie sudedamąsias dalis rasite adresu:

[www.kaercher.com/REACH](http://www.kaercher.com/REACH)

## Garantija

Kiekvienoje šalyje galioja mūsų įgaliotų pardavėjų nustatytos garantijos sąlygos. Galimus prietaiso gedimus garantijos galiojimo laikotarpiu pašalinsime nemokamai, jei tokių gedimų priežastis buvo netinkamos medžiagos ar gamybos defektai. Dėl garantinių gedimų šalinimo kreipkitės į savo pardavėją arba artimiausią klientų aptarnavimo tarnybą pateikdami pirkiną pavirtinantį kasos kvitą.  
(Adresą rasite kitoje pusėje)

## Saugos reikalavimai

### ⚠ Pavojus

- Niekada nelieskite kištuko ir rozetės šlapiomis rankomis.
- Nenaudokite prietaiso, jei pažeistas elektros laidas arba svarbios prietaiso dalys, pvz., aukšto slėgio žarna, purškimo pistoletas ar saugos įranga.
- Kiekvieną kartą prieš pradėdami naudoti prietaisą patikrinkite, ar nepažeistas maitinimo laidas ir tinklo kištukas. Pažeistą maitinimo laidą nedelsdami pakeiskite oficialioje klientų aptarnavimo tarnyboje/elektros prietaisų remonto dirbtuvėse.
- Kiekvieną kartą prieš pradėdami naudoti patikrinkite, ar nepažeista aukšto slėgio žarna. Pažeistą aukšto slėgio žarną nedelsdami pakeiskite.
- Draudžiama naudoti prietaisą sprogoje aplinkoje.
- Jei naudojate prietaisą pavojingose aplinkose (pvz., degalinėje), paisykite atitinkamų nurodymų dėl saugos.
- Netinkamai naudojama aukšto slėgio srovė kelia pavojų. Draudžiama srovę nukreipti į asmenis, gyvūnus, veikiančią elektros įrangą arba patį prietaisą.
- Jokiū būdu nenukreipkite srovės į kitus asmenis arba save norėdami nuvalyti drabužius arba avalynę.
- Nepurškite vandens ar valymo priemonių ant daiktų, kurių sudėtyje yra sveikatai pavojingų medžiagų (pvz., asbesto).

- Aukšto slėgio srovė gali pažeisti transporto priemonių padangas/padangų kamerų ventilius, ir šie gali sprogti. Pirmas pažeidimo požymis – išblukusi padangų spalva. Pažeistos transporto priemonių padangos/padangų kamerų ventiliai gali sukelti pavojų gyvybei. Valymo metu išlaikykite mažiausiai 30 cm atstumą nuo srovės!
- Sprogimo pavojus!  
Nepurškite degių skysčių. Jokiū būdu nesiurbkite skysčių, kurių sudėtyje yra tirpiklių, arba neskiestų rūgščių ir tirpiklių! Šioms medžiagoms priklauso, pvz., benzinas, dažų skiedikliai arba mazutas. Susidariusi šių medžiagų dulksna yra ypač degi, sprogi ir nuodinga. Jokiū būdu nenaudokite acetono, neskiestų rūgščių ir tirpiklių, kadangi jie gali pažeisti prietaiso medžiagas.

### ⚠ Įspėjimas

- Ilgintuvo laido kištukas ir jungtys turi būti nepralaidus vandeniui ir negali būti vandenyje.
- Netinkami ilgintuvo laidai gali kelti pavojų. Dirbdami lauke naudokite tik tinkamus ir reikiamai pažymėtus pakankamo skersmens ilgintuvų laidas:  
1 - 10 m: 1,5 mm<sup>2</sup>; 10 - 30 m: 2,5 mm<sup>2</sup>
- Ilgintuvo laidą visuomet nuvyniokite nuo laido būgno.
- Aukšto slėgio žarnos, prietaiso dalys ir movos turi būti saugios. Naudokite tik gamintojo rekomenduotas aukšto slėgio žarnas, dalis ir movas.
- Šis įrenginys neskirtas naudoti asmenims su fizine, sensorine ar psichine negalia.  
Su prietaisu draudžiama dirbti vaikams arba asmenims, kurie nėra išmokyti juo naudotis.  
Vaikus būtina prižiūrėti, kad jie nežaistų su įrenginiu.  
Saugokite pakuotės plėveles nuo vaikų, galimas uždusimo pavojus!
- Vartotojas prietaisą turi naudoti pagal nurodymus. Jis turi paisyti aplinkos sąlygų, o dirbdamas – netoliese esančių

žmonių laikytis

- Nenaudokite prietaiso, jei jo darbo zonoje asmenų, nedėvinčių apsauginės aprangos.
- Kad apsisaugotumėte nuo atgalinės vandens srovės arba atšokusio purvo, dėvėkite tinkamus apsauginius rūbus bei užsidėkite apsauginius akinius.

### **Atsargiai**

- Jei ilgesnį laiką nenaudosite prietaiso, išjunkite jį pagrindiniu jungikliu / prietaiso jungikliu arba ištraukite tinklo kištuką.
- Esant žemesnei nei 0 °C temperatūrai, įrenginio naudoti negalima.
- Mažiausiai 30 cm atstumu nuo jų, kad išvengtumėte sužeidimų.
- Niekada nepalikite veikiančio prietaiso be priežiūros.
- Patikrinkite, ar elektros arba ilgutuvo laidas nepervažiuotas, nesuspaustas, neištamptas ar kitaip nepažeistas. Saugokite elektros laidus nuo karščio, naftos ir netempkite jų virš aštrių briaunų.
- Visos dalys, kuriomis teka elektros srovė, dirbant turi būti apsaugotos nuo vandens.
- Prietaisą galima įjungti tik elektros laidu, kurį pagamino elektros įrangos specialistas pagal standartą IEC 60364.
- Prietaisą galima jungti tik į kintamosios srovės tinklą. Įtampa turi atitikti prietaiso skydelyje nurodytą įtampą.
- Saugumo sumetimais patariame jungti prietaisą apsauginiu (RCD) jungikliu (iki 30 mA).
- Šis prietaisas sukurtas valymo priemonių, kurias pateikia arba rekomenduoja naudoti gamintojas, naudojimui. Naudojant kitas valymo priemones arba chemikalus gali sumažėti prietaiso saugumas.

## **Saugos įranga**

### **Atsargiai**

Saugos įranga saugo naudotoją, todėl jos negalima keisti ar nenaudoti.

### **Prietaiso jungiklis**

Prietaiso jungiklis užtikrina, kad prietaisas nebūtų įjungtas atsitiktinai.

### **Rankinio purškimo pistoleto fiksatorius**

Fiksatorius užblokuoja rankinio purškimo pistoleto svirtį ir užtikrina, kad prietaisas nebūtų įjungtas atsitiktinai.

### **Redukcinis vožtuvas su pneumatiniu jungikliu**

Redukcinis vožtuvas užtikrina, kad nebūtų viršytas leistinas darbo slėgis.

Kai atlaisvinamas rankinio purškimo pistoleto svertas, pneumatinis jungiklis išjungia aukšto slėgio pompą, o aukšto slėgio srove nutrūksta. Jei svertas patraukiamas, siurblys vel įjungiamas.

## **Stabilumą užtikrinančios sąlygos**

### **Atsargiai**

Prieš visus darbus su prietaisu arba prie jo užtikrinkite stabilumą, kad būtų išvengta nelaimingų atvejų arba pažeidimų.

- Prietaiso stabilumas yra užtikrintas, kai jis pastatomas ant lygaus paviršiaus.

## **Valdymas**

### **Komplektacija**

Jūsų prietaiso tiekiamo komplekto sudėtis parodyta ant pakuotės. Išpakavę patikrinkite, ar yra visos prietaiso detalės.

Jei trūksta priedų arba yra transportavimo pažeidimų, praneškite apie tai pardavėjui.

### **Specialūs priedai**

Specialūs priedai padidina Jūsų prietaiso naudojimo galimybes. Daugiau informacijos apie tai galite gauti iš savo KÄRCHER pardavėjo.

## Prietaiso aprašymas

Šioje eksploataavimo instrukcijoje aprašoma maksimali įranga. Priklausomai nuo modelio gali skirtis tiekimo komplekto turinys (žr. pakuotę).

### Paveikslėlių žr. 2 psl.

- 1 Movos dalis vandens prijungimo antgaliui
- 2 Siurbimo žarna
- 3 Aukšto slėgio žarna
- 4 Greito jungimo mova aukšto slėgio žarnai
- 5 Vandens čiupas su įmontuotu filtru
- 6 Įrenginio jungiklis (0/OFF – 1/ON – eco)
- 7 Transportavimo rankena
- 8 Priedų tinklas
- 9 Priedų laikiklis
- 10 Maitinimo laidas su kištuku
- 11 Valymo priemonės siurbimo įranga su filtru
- 12 Ratukai
- 13 Rankinis purkštuvus
- 14 Rankinio purškimo pistoleto fiksatorius
- 15 Aukšto slėgio žarnos atskyrimo nuo rankinio purškimo pistoleto mygtukas
- 16 Purškimo antgalis su purvo skutikliu
- 17 Purškimo antgalis ir slėgio reguliatoriumi (Vario Power)

### Pasirenkami priedai

- 18 Vandens filtras (užsakymo Nr. 4.730-059)

## Jungiklio padėtis „eco“

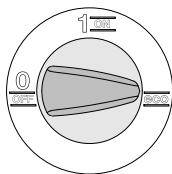

Įrenginiui įjungti galimos padėtys „1/ON“ ir „eco“.

**Pastaba:** nustačius jungiklį į padėtį „eco“ ir naudojant purškimo antgalį su slėgio reguliatoriumi, galima sutaupyti maždaug 20 % vandens ir elektros energijos.

## Režimą „eco“ patartina taikyti šiais atvejais

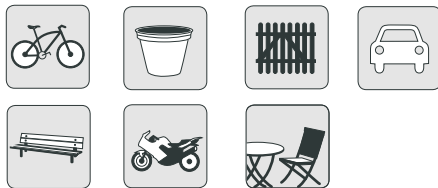

## Prieš pradėdami naudoti

Prieš pradėdami naudoti prietaisą, sumontuokite kartu patiektas atskiras dalis.

### Ratų montavimas

→ Paveikslas **A**

Užtvirtinkite ratukus pridėtais kaiščiais. Atkreipkite dėmesį į kamščio kryptį!

### Transportavimo rankenos montavimas

→ Paveikslas **B**

Transportavimo rankeną spauskite į laikiklį, kol pajausite pasipriešinimą. Trumpai pakaldami delnu arba minkštu guminiu plaktuku nustatykite padėtį.

### Priedų tinklelio pritvirtinimas

→ Paveikslas **C**

Priedų tinklelį užkabinkite už paveikslėlyje parodytų kabliukų.

### Aukšto slėgio žarna sujunkite su purškimo pistoletu.

→ Paveikslas **D**

Aukšto slėgio žarną įkiškite į rankinio purškimo pistoletą taip, kad pasigirstų spragtelėjimas.

**Pastaba:** Įsitikinkite, ar tinkama kryptimi nustatytas jungiamasis elementas. Traukdami aukšto slėgio žarną, patikrinkite, ar jungtis pakankamai tvirta.

### Aukšto slėgio žarnos prijungimas prie įrenginio

→ Paveikslas **E**

Aukšto slėgio žarną įkiškite į greitai išardomą movą prie įrenginio, išgirsite, kai ji užsifiksuos.

**Pastaba:** Įsitikinkite, ar tinkama kryptimi nustatytas jungiamasis elementas. Traukdami aukšto slėgio žarną, patikrinkite, ar jungtis pakankamai tvirta.

## Vandens tiekimas

### ⚠ **Įspėjimas**

Jokių būdu nenaudokite prietaiso geriamojo vandens tiekimo sistemoje be sistemos atskyriklio.  Naudokite KÄRCHER arba alternatyvų sistemos atskyriklį, atitinkantį EN 12729 BA tipo reikalavimus. Sistemos atskyrikliu tekėjusio vandens gerti negalima.

### **Atsargiai**

Sistemos skyriklį visada junkite prie vandentiekio, niekada nejunkite tiesiogiai prie įrenginio!

### **Vandentiekio vanduo**

Laikykites vandens tiekimo nurodymų. Jungties dydžius rasite ant prietaiso skydelio/techninėje specifikacijoje.

→ Naudokite audiniu sutvirtintą žarną (netiekiami kartu su prietaisu) su įprasta jungiamąja dalimi. (Skersmuo turi būti bent 1/2 colio arba 13 mm; ilgis - 7,5 m).

→ **Paveikslas 131**

- 1 Pridėtą movos detalę priveržkite prie prietaiso vandens movos.
  - 2 Vandens žarną užmaukite ant movos.
- Vandens žarną prijunkite prie vandentiekio sistemos.

→ Iki galo atsukite vandentiekio čiaupą.

### **Vandenį siurbkite iš atvirų rezervuarų**

**Pastaba:** maks. siurbimo aukštis – 0,5 m.

**Pastaba:** Vandenyje esantys nešvarumai gali pažeisti aukšto slėgio siurblių ir priedus. Apsaugai patariame naudoti KÄRCHER vandens filtrą (specialusis priedas, užsakymo Nr. 4.730-059).

→ Siurbimo žarną pripildykite vandens.

→ **Paveikslas 132**

Siurbimo žarną prisukite prie įrenginio vandens tiekimo sistemos ir pakabinkite vandens šaltinyje (pvz., lietaus vandens statinėje).

## Naudojimo pradžia

### **Atsargiai**

Aukšto slėgio siurblys gali sugesti, jei jis ilgiau kaip 2 minutes veiks be skysčio. Jei prietaisas per 2 minutes nesukuria slėgio, prietaisą išjunkite ir vykdykite skyriuje „Pagalba gedimų atveju“ pateiktus nurodymus.

→ Įkiškite prietaiso kištuką į rozetę.

→ Įrenginio jungiklį nustatykite į padėtį „1/ON“.

→ Atblokuokite rankinio purkštuvo svirtį.

→ Patraukite svirtį – prietaisas įsijungia.

Įjunkite įrenginį ir palaukite (maks. 2 minutes), kol iš rankinio purškimo pistoleto išsiverš vanduo be pusrulį.

→ Atlaisvinkite rankinio purkštuvo svertą.

→ Prietaiso jungiklį nustatykite į padėtį „0/OFF“.

## Naudojimas

### **Atsargiai**

Prieš pradėdami valyti, įsitikinkite, ar aukšto slėgio valymo įrenginys stabiliai stovi ant lygaus pagrindo. Valydami būkite su apsauginiais akiniais ir vilkėkite apsauginius drabužius.

→ **Paveikslas 133**

Purškimo antgalį įkiškite į rankinio purškimo pistoletą ir užfiksuokite pasukdami 90° kampu.

→ Įrenginio jungiklį nustatykite į padėtį „1/ON“.

### ⚠ **Pavojus**

[ aukšto slėgio purkštuką atitekantis vanduo sukelia rankinio purškimo pistoleto atitrūkumą. Užtikrinkite stabilumą - tvirtai laikykite rankinį purškimo pistoletą ir purškimo antgalį.

→ Patraukite svirtį – prietaisas įsijungia.

**Pastaba:** Atleidus svirtį, prietaisas vėl išsijungia. Aukštas slėgis išlieka sistemoje.

### **Purškimo antgalis ir slėgio reguliatoriumi (Vario Power)**

Paprastiausiams valymo darbams. Darbinį slėgį galima tolygiai nustatyti nuo žemiausio „Min“ iki aukščiausio „Max“.

→ Atlaisvinkite rankinio purškimo pistoleto svertą.

→ Pasukite purškimo antgalį į norimą padėtį.

- Tinka naudokite jungiklį nustatčius į režimo „eco“ padėtį.

**Pastaba:** skirtas dirbti su valymo priemonėmis, purškimo vamzdį pasukite į padėtį „Mix“.

### Purškimo antgalis su purvo skutikliu

Sukietėjusio purvo plotams.

#### Atsargiai

*Automobilių padangų, lakuotų arba jautrių paviršių, pavyzdžiui, medienos, nevalykite nešvarumų skutikliu, nes galite pažeisti.*

- Netinka naudoti su valomosiomis priemonėmis.
- Nešvarumų skutiklis didžiausią našumą pasiekia įprastiniame režime.

## Naudojimas su valomosiomis priemonėmis

Naudokite tik šias KÄRCHER valymo ir apsaugos priemones atitinkamiems paviršiams valyti, kadangi priemonės sukurtos naudojimui būtent su šiuo prietaisu. Naudojant kitas valymo ir apsaugos priemones prietaisas gali greitai susidėvėti, tuomet garantijos reikalavimai nebegalios. Norėdami gauti daugiau informacijos, kreipkitės į specialius prekybos centrus arba tiesiai į KÄRCHER įmonę.

#### → Paveikslas

Valomųjų priemonių siurbimo žarną ištraukite iš prietaiso iki pageidaujamo ilgio.

Valomųjų priemonių siurbimo žarną įkabinkite talpykloje su valomosios priemonės tirpalu.

#### → Purškimo antgalio ir slėgio reguliatoriaus (Vario Power) naudojimas.

#### → Pasukite purškimo antgalį į padėtį „Mix“.

**Pastaba:** Taip naudojant įrenginį į vandens srovę įmaišoma valomųjų priemonių tirpalas.

**Pastaba:** jei reikia, darbai su valymo priemonėmis galima naudoti ir plovimo šepetčius.

### Rekomenduojame tokį plovimo metodą

#### → Šiek tiek ploviklio užpurškite ant sauso paviršiaus ir leiskite įsigerti (bet ne išdžiūti).

#### → Ištirpusius nešvarumus nuplaukite aukšto slėgio srove.

## Darbo nutraukimas

- Atlaisvinkite rankinio purkštuvo svertą.
- Užfiksuokite rankinio purškimo pistoleto svirtį.
- Jei pertraukos ilgesnės (daugiau nei 5 minutės), jungikliu papildomai išjunkite prietaisą „0/IŠJ.“.
- Rankinio purškimo pistoletą įstatykite į laikiklį.

## Darbo pabaiga

### Atsargiai

*Aukšto slėgio žarną nuo rankinio purškimo pistoleto arba prietaiso atjunkite tik, jei sistemoje nėra veikiamo slėgio.*

#### → Baigę naudoti valomasias priemones, siurbimo žarną pritvirtinkite prie talpyklos su švairiu vandeniui, nuimkite purškimo antgalį, prietaisą įjunkite maždaug 1 minutei ir išskalaukite.

#### → Atlaisvinkite rankinio purkštuvo svertą.

#### → Išjunkite prietaisą „0/IŠJ.“.

#### → Užsukite vandentiekio čiaupą.

#### → Paspauskite rankinio purškimo pistoleto svertą, kad pašalintumėte sistemoje dar esantį slėgį.

#### → Atjunkite prietaisą nuo vandens tiekimo sistemos.

### Atsargiai

*atjungiant tiekimo arba aukšto slėgio žarną po eksploataavimo, iš jungčių gali išbėgti karštas vanduo.*

#### → Užfiksuokite rankinio purškimo pistoleto svirtį.

#### → Ištraukite elektros laido kištuką.

## Transportavimas

### Atsargiai

*Siekiant išvengti nelaimingų atsitikimų ir sužalojimų transportuojant reikia atsižvelgti į prietaiso svorį (žr. „Techniniai duomenys“).*

### Transportavimas rankomis

#### Paveikslas I

- Prietaisui stumti, pirmiausiai patraukite transportavimo rankeną iki galo į viršų, turite girdėti, kaip ji užsifiksuoja.
- Prietaisą traukite už transportavimo rankenos.
- Prietaisą už rankenos pakelkite į viršų ir neškite.

### Transportavimas transporto priemonėmis

- Prietaisą užfiksukite, kad nenuslystų ir neapvirstų.

## Laikymas

### Atsargiai

*Siekiant išvengti nelaimingų atsitikimų ir sužalojimų pasirenkant sandėliavimo vietą reikia atsižvelgti į prietaiso svorį (žr. „Techniniai duomenys“).*

### Prietaiso laikymas

- Pastatykite prietaisą ant lygaus paviršiaus.
- Paspauskite rankinio purškimo pistoleto atjungimo mygtuką ir aukšto slėgio žarną atjunkite nuo rankinio purškimo pistoleto.
- Aukšto slėgio žarnos greito jungimo movos korpusą paspauskite rodyklės kryptimi ir ištraukite aukšto slėgio žarną.
- Maitinimo laidą, aukšto slėgio žarną ir priedus sudėkite į prietaisą.

Prieš ilgesnį sandėliavimą, pvz., žiemą, papildomai laikykitės skyriaus „Priežiūra“ nurodymų.

## Apsauga nuo šalčio

### Atsargiai

*Saugokite prietaisą ir priedus nuo šalčio. Jei iš prietaiso ir priedų nevisiškai pašalinamas vanduo, jie gali būti pažeisti. Siekdami apsaugoti prietaisą ir priedus:*

- Viso vandens pašalinimas iš prietaiso: įjunkite prietaisą (ilgiausiai 1 min.) be aukšto slėgio žarnos bei neprijungę prie vandens tiekimo sistemos ir palaukite, kol iš aukšto slėgio movos nustos tekėti vanduo. Išjunkite prietaisą.
- laikykite juos nuo šalčio apsaugotoje patalpoje.

## Priežiūra ir aptarnavimas

### ⚠ Pavojus

*Prieš pradėdami įprastinės ir techninės priežiūros darbus, išjunkite prietaisą ir ištraukite iš lizdo tinklo kištuką.*

### Priežiūra

Jei prietaiso ilgą laiką nenaudosite, pvz., žiemą:

- Nuimkite filtrą nuo valomųjų priemonių siurbimo žarnos ir išplaukite po tekančiu vandeniu.
- Plokščiareplėmis ištraukite sieta, esantį vandens tiekimo movoje, ir išplaukite tekančiu vandeniu.

### Techninė priežiūra

Prietaisas nereikalauja techninės priežiūros.

### Atsarginės dalys

Naudokite tik originalias KÄRCHER atsargines dalis. Atsarginių dalių apžvalgą rasite šios naudojimo instrukcijos pabaigoje.

## Pagalba gedimų atveju

Naudodamiesi toliau pateiktu aprašu mažesnius gedimus pašalinsite patys. Abejotinas atvejis kreipkitės į klientų aptarnavimo tarnybą.

### ⚠ Pavojus

*Prieš pradėdami įprastinės ir techninės priežiūros darbus, išjunkite prietaisą ir ištraukite iš lizdo tinklo kištuką.*

*Remonto darbus ir elektros įrangos darbus tinkamai atlikti gali tik įgaliota klientų aptarnavimo tarnyba.*

### Prietaisas neveikia

- Patraukite purškimo pistoleto svirtį – prietaisas įsijungia.
- Patikrinkite, ar prietaiso duomenų lentelėje nurodyta įtampa atitinka elektros šaltinio įtampą.
- Patikrinkite, ar nepažeistas maitinimo laidas.

### Nesusidaro slėgis

- Patikrinkite purškimo antgalio nuostatas.
- Oro išleidimas iš prietaiso: įjunkite prietaisą be aukšto slėgio žarnos ir palaukite (maks. 2 minutes), kol vanduo iš aukšto slėgio movos bus purškiamas be pūrslių. Išjunkite prietaisą ir vėl įjunkite purškimo aukšto slėgio žarną.
- Patikrinkite vandens tiekimą.
- Plokščiareplėmis ištraukite sieta, esantį vandens tiekimo movoje, ir išplaukite tekančiu vandeniu.
- Padidinkite įsiurbimo aukštį 0,5 m iš atviros movos.

### Prietaisas neveikia, variklis burzgia

*Priežastis: įtampos sumažėjimas dėl per silpno elektros srovės tinklo arba naudojamo ilgintuvo.*

- Įjungdami iš pradžių patraukite rankinio purškimo pistoleto svirtį, o po to nustatykite prietaiso jungiklį į padėtį „I/ON“ arba „eco“.

### Stiprūs slėgio svyravimai

- Aukšto slėgio purkštuko valymas: Adatta pašalinkite nešvarumus iš purkštuko ertmių ir palenkę į priekį išskalaukite.
- Patikrinkite tiekiamo vandens kiekį.

### Prietaisas nesandarus

- Nedidelį prietaiso nesandarumą lemia techninės priežastys. Tačiau jei nesandarumas yra per didelis, kreipkitės į klientų aptarnavimo tarnybą.

### Nesiurbiamos valomosios priemonės

- Purškimo antgalio ir slėgio reguliatoriaus (Vario Power) naudojimas. Pasukite purškimo antgalį į padėtį „Mix“.
- Išvalykite valomųjų priemonių žarnos filtrą.
- Patikrinkite, ar neperlenkta valomųjų priemonių žarna.



## Techniniai duomenys

### Elektros įranga

Įtampa	230 V 1~50 Hz
Prijungiamų įtaisų galia	1,8 kW
Elektros tinklo saugiklis (inercinis)	10 A
Saugiklio rūšis	IP X5
Apsaugos klasė	I

### Vandens prijungimo antgalis

Maks. atitekančio vandens slėgis	0,8 MPa
Maks. atitekančio vandens temperatūra	40 °C
Maž. atitekančio vandens kiekis	10 l/min
Didžiausias siurbimo aukštis	0,5 m

### Galios

Darbinis slėgis	11 MPa
Maks. leistinas slėgis	12 MPa
Vandens debitas	6,3 l/min
Valymo priemonės debitas	0,3 l/min
Rankinio purškimo pistoleto sukuriamą atotrūkį	15 N

### Matmenys ir masė

Ilgis	285 mm
Plotis	309 mm
Aukštis	867 mm
Masė su priedais	12,4 kg

### Nustatytos vertės pagal EN 60335-2-79

Delno / rankos vibracijos poveikis	<2,5 m/s <sup>2</sup> 0,3 m/s <sup>2</sup>
Nesaugumas K	
Garso slėgio lygis L <sub>pA</sub>	77 dB(A)
Neapibrėžtis K <sub>pA</sub>	3 dB(A)
Garantuotas triukšmo lygis L <sub>WA</sub> + neapibrėžtis K <sub>WA</sub>	93 dB(A)

**Gamintojas pasilieka teisę keisti techninius duomenis!**

## EB atitikties deklaracija

Šiuo pareiškime, kad toliau aprašyto aparato brėžiniai ir konstrukcija bei mūsų į rinką išleistas modelis atitinka pagrindinius EB direktyvų saugumo ir sveikatos apsaugos reikalavimus. Jei mašinos modelis keičiamas su mumis nepasitarus, ši deklaracija nebegalioja.

**Gaminys:** Aukšto slėgio valymo mašina

**Tipas:** 1.180-xxx

**Specialios EB direktyvos:**

2006/42/EB (+2009/127/EB)

2004/108/EB

2000/14/EB

**Taikomi darnieji standartai:**

EN 55014-1: 2006 + A1: 2009

EN 55014-2: 1997 + A2: 2008

EN 60335-1

EN 60335-2-79

EN 61000-3-2: 2006 + A2: 2009

EN 61000-3-3: 2008

EN 62233: 2008

**Taikyta atitikties vertinimo procedūra:**

2000/14/EB: V priedas

**Garso galios lygis dB(A)**

Išmatuotas: 90

Garantuotas: 93

Pasirašantys asmenys yra įgalioti parduotuvės vadovybės.

  
H. Jenner  
CEO

  
S. Reiser  
Head of Approbation

Dokumentaciją tvarkyti įgaliotas asmuo:  
S. Reiser

Alfred Kärcher GmbH & Co. KG

Alfred-Kärcher-Str. 28 - 40

71364 Winnenden (Germany)

Tel.: +49 7195 14-0

Faksas: +49 7195 14-2212



Winnenden, 2011/10/01

## Зміст

Загальні вказівки . . . . .	UK	3
Правила безпеки . . . . .	UK	4
Експлуатація. . . . .	UK	6
Транспортування . . . . .	UK	9
Зберігання . . . . .	UK	9
Догляд та технічне обслуговування	UK	9
Допомога у випадку неполадок. . . .	UK	10
Технічні характеристики . . . . .	UK	11
Заява при відповідності		
Європейського співтовариства . . . .	UK	11

## Загальні вказівки

### Шановний покупець!

  Перед першим застосуванням вашого пристрою прочитайте цю оригінальну інструкцію з експлуатації, після цього дійте відповідно неї та збережіть її для подальшого користування або для наступного власника.

### Область застосування

Використовуйте цей очищувач високого тиску тільки для приватних цілей:

- для очищення машин, автомобілів, будівель, інструментів, фасадів, терас, присадибних приладів та ін. струменем води під тиском (при необхідності, з додаванням засобів для чищення).
- з допоміжним обладнанням та запчастинами, допущеними фірмою KARCHER. Будь ласка, слідуйте вказівкам до засобів для чищення.

### Знаки у посібнику

#### **Обережно!**

*Для безпеки, яка безпосередньо загрожує та призводить до тяжких травм чи смерті.*

#### **Попередження**

*Для потенційно можливої небезпечної ситуації, що може призвести до тяжких травм чи смерті.*

#### **Увага!**

*Для потенційно можливої небезпечної ситуації, що може призвести до легких травм чи спричинити матеріальні збитки.*

## Символи на пристрої



*Не скеровувати струмінь води на людей, тварин, увімкнене електричне обладнання чи на сам високонапірний мийний*

*апарат. Захищати прилад від морозу.*

## Захист навколишнього середовища



Матеріали упаковки піддаються переробці для повторного використання. Будь ласка, не викидайте пакувальні матеріали разом із домашнім сміттям, віддайте їх для повторного використання.



Старі пристрої містять цінні матеріали, що можуть використовуватися повторно. Тому, будь ласка, утилізуйте старі пристрої за допомогою спеціальних систем збору сміття.



Забір води із суспільних водоемів у деяких країнах заборонений.



Проводити роботи із застосуванням засобу для чищення дозволяється тільки на водонепроникних робочих поверхнях з під'єднуванням до побутової каналізації. Не допускати проникнення засобу для чищення до водоймищ або ґрунту.



Роботи з очищення, в ході яких з'являються стічні води з вмістом мастила (наприклад, миття моторів, днища автомобіля), слід виконувати тільки в спеціальних місцях для миття з мастильним сепаратором.



Зменшення споживання води або електрики за допомогою переведення перемикача пристрою в положення „есо“ (див. главу "Обслуговування").

### Інструкції із застосування компонентів (REACH)

Актуальні відомості про компоненти наведені на веб-вузлі за адресою:

**[www.kaercher.com/REACH](http://www.kaercher.com/REACH)**

## Гарантія

У кожній країні діють умови гарантії, наданої відповідною фірмою-продавцем. Неполадки в роботі пристрою ми усуваємо безплатно протягом терміну дії гарантії, якщо вони викликані браком матеріалу чи помилками виготовлення. У випадку чинності гарантії звертяться до продавця чи в найближчий авторизований сервісний центр з документальним підтвердженням покупки. (Адреси див. на звороті)

## Правила безпеки

### ⚠ **Обережно!**

- Ніколи не торкайтесь мережного штекеру та розетки вологими руками.
- Увімкнення апарату забороняється, якщо мережевий кабель чи суттєві компоненти апарату, наприклад, шланг високого тиску, ручний пістолет-розпилювач або захисні пристрої пошкоджено.
- Перед початком роботи з апаратом перевірити мережевий кабель та штепсельну вилку на пошкодження. Пошкоджений силовий кабель має негайно замінити уповноважений службою сервісного обслуговування/фахівцем-електриком.
- Перевіряти шлаг на предмет пошкодження перед кожним використанням. Негайно замінити дефектний шланг.
- Робота у вибухонебезпечних умовах не дозволяється.
- При заміні пристрою в небезпечному місці (наприклад, бензоколонка) необхідно притримуватись спеціальних порад по техніці безпеки.
- Струмені під тиском можуть бути небезпечними у випадку невідповідного їх застосування. Не можна направляти струмінь на людей, тварин, увімкнуте електрообладнання або на сам прилад.
- Також не дозволяється скеровувати струмінь води, що перебуває під

високим тиском, на інших людей чи на себе для чищення взуття чи одягу.

- Не мити предмети, що містять шкідливі для здоров'я речовини (наприклад, азбест).
- Струменем під тиском можуть бути пошкоджені або лопнути колеса автомобілів. Першою ознакою пошкодження є зміна кольору колеса. Пошкоджені колеса становлять небезпеку для здоров'я. В ході очищення слід зберігати дистанцію щонайменше 30 м!
- Небезпека вибуху!  
Не розпиляти горючі рідини. Всмоктування апаратом рідин, що містять розчинники, та нерозведених кислот чи розчинників забороняється! До таких речовин належать, наприклад, бензин, розчинники фарб та мазут. Туман, що утворюється з таких речовин, легкозаймистий, вибухонебезпечний та отруйний. Не використовувати ацетон, нерозведені кислоти та розчинники, бо вони руйнують матеріали, з яких виготовлено апарат.

### ⚠ **Попередження**

- Штепсельна вилка та з'єднувальний елемент подовжувача повинні бути герметичні та не перебувати у воді.
- Непідходящі подовжувачі можуть являти небезпеку. Поза приміщеннями слід використовувати тільки допущені до використання та відповідно помічені подовжувачі з достатнім поперечним перерізом провода:  
1 - 10 м: 1,5 мм<sup>2</sup>, 10 - 30 м: 2,5 мм<sup>2</sup>
- Подовжувач повинен завжди бути повністю розкрученим з кабельного барабану.
- Шланги, арматури та з'єднання - мають важливе значення для безпеки роботи з приладом. Дозволяється використання шлангів, арматур та з'єднань, допущених для використання виробником.
- Ці пристрої не призначені для використання людьми з обмеженими фізичними, сенсорними або розумовими здібностями.

Забороняється експлуатація пристрою дітьми або некваліфікованими особами. Необхідно стежити за дітьми, щоб вони не грали із пристроєм.

Пакувальну плівку тримайте подалі від дітей, існує небезпека задушення!

- Користувач повинен використовувати пристрій у відповідності до інструкції. Він повинен враховувати умови місцевості та звертати увагу на третіх осіб під час роботи з пристроєм.
- Пристрій не використовуйте, коли в зоні досяжності є інші люди, особливо, якщо вони не мають захисного одягу.
- Одягайте захисну одягу та захисні окуляри для захисту від води та бруду, що відбризкуються.

### **Увага!**

- Під час тривалих перерв в експлуатації слід виключити пристрій за допомогою головного вимикача / вимикача пристрою або від'єднати його від електромережі.
- Не дозволяється експлуатація пристрою при температурі нижче 0 °С.
- Для запобігання пошкодження при очищенні слід зберігати відстань щонайменше 30 см від лакованих поверхонь.
- Не можна залишати пристрій без нагляду під час роботи.
- Слідкуйте за тим, щоб мережні кабелі або подовжувачі не можна було пошкодити наступивши на них, у результаті перегинання, розірвання або подібного uszkodження. Захищайте мережений кабель від жару, масла та гострих поверхонь.
- Всі частини, що проводять струм у робочій зоні, повинні бути захищені від потрапляння крапель води.
- Пристрій може бути під'єднаний лише до електричної мережі, що повинна бути встановлена електромонтером згідно з ІЕС 60364.
- Пристрій слід вмикати лише до змінного струму. Напруга повинна відповідати вказаним на фірмовій табличці пристрою даним щодо напруги.

- З міркувань безпеки радимо скористатись пристроєм з автоматом захисту від струму витікання (макс. 30 мА).
- Цей прилад було розроблено для використання у ньому м'яких засобів, що постачаються або рекомендуються виробником. Використання інших засобів може вплинути на безпеку приладу.

## **Захисні засоби**

### **Увага!**

Захисні пристрої слугують для захисту користувачів. Видозміна захисних пристроїв чи нехтування ними не допускається.

### **Апаратний вимикач**

Головний вимикач запобігає самовільній роботі апарату.

### **Блокування ручного пістолету-розпилювача**

Блокування блокує важіль ручного пістолету-розпилювача та захищає від самовільного запуску апарата.

### **Пропускний клапан з пневматичним вимикачем**

Перепускний клапан запобігає перевищенню припустимого робочого тиску.

Якщо важіль ручного пістолета-розпилювача відпускається, манометричний вимикач відключає насос, подача струменя води під високим тиском припиняється. При натисканні на важіль насос знову включається.

## **Умови для забезпечення стійкості**

### **Увага!**

Перед виконанням будь-яких дій з приладом або біля нього необхідно забезпечити стійкість, щоб запобігти нещасним випадкам та травмуванню.

- Стійкість приладу гарантована лише у тому випадку, коли його встановлено на рівній поверхні.

## Експлуатація

### Комплект постачання

Комплектація пристрою зазначена на упаковці. При розпакуванні пристрою перевірити комплектацію.

У разі нестачі додаткового обладнання або ушкоджень, отриманих під час транспортування, слід повідомити про це в торговельну організацію, яка продала апарат.

### Спеціальне допоміжне обладнання

Додаткове обладнання розширює можливості використання Вашого пристрою. Додаткову інформацію Ви можете отримати у Вашого торгового агента фірми KARCHER.

### Опис пристрою

У цьому посібнику з експлуатації наведено опис пристрою з максимальною комплектацією. Комплектація відрізняється залежно від моделі (див. упаковання).

#### **Зображення пристрою див. на стор. 2**

- 1 Частина з'єднання для підведення води
- 2 Всмоктуючий шланг
- 3 Рукав високого тиску
- 4 Швидкорознімне з'єднання для підключення високонапірного шланга
- 5 Підведення води зі встановленим сітчастим фільтром
- 6 Вимикач пристрою (0/OFF – 1/ON – есо)
- 7 Ручка для транспортування, витягується
- 8 Сітка для додаткового обладнання
- 9 Місце для зберігання аксесуарів
- 10 Мережевий кабель зі штепсельною вилкою
- 11 Всмоктуючий шланг для засобів для чищення з фільтром
- 12 Колеса
- 13 Ручний пістолет-розпилювач
- 14 Блокування ручного пістолету-розпилювача
- 15 Кнопка для від'єднання шлангу високого тиску від ручного пістолету-розпилювача
- 16 Стуменева трубка з фрезью
- 17 Струменева трубка з регулюванням тиску (Vario Power)

### В якості опції

18 Водяний фільтр (№ для замовлення 4.730-059)

### Положення вимикача „есо“

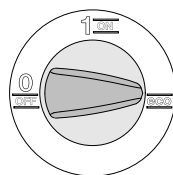

Щоб увімкнути пристрій слід встановити вимикач в положення „1/ON“ та „есо“

**Вказівка:** Переведення вимикача в положення „есо“ дозволяє при застосуванні струминних трубок з регулюванням тиску досягти скорочення споживання води і електроенергії до 20 %.

### Пропоновані сфери застосування положення вимикача „есо“



### Перед початком роботи

Перед початком експлуатації апарату встановити додані незакріплені частини.

#### **Встановлення коліс**

→ Малюнок **A**

Зафіксувати колеса за допомогою заглушок, що входять до комплекту постачання. Дотримуватись правильності розташування заглушок.

#### **Встановлення рукоятки для транспортування**

→ Малюнок **B**

Встановити рукоятку для транспортування в кріплення до відчутного опору. Коротким ударом подушечки в ділянки великого пальця або м'якого гумового молотка встановити рукоятку в потрібне положення.

## Встановлення сітки для додаткового обладнання

### → Малюнок **C**

Навісити сітку для додаткового обладнання на гачки, вказані на зображенні.

## З'єднати високонадірний шланг із ручним пістолетом-розпилювачем

### → Малюнок **D**

Вставити шланг високого тиску в ручний пістолет-розпилювач до клацання.

**Вказівка:** Дотримуватись правильного розміщення з'єднувального ніпелю.

Перевірити надійність кріплення, потягнувши за шланг високого тиску.

## З'єднання високонадірного шланга з пристроєм

### → Малюнок **E**

Зафіксувати високонадірний шланг в швидкокорознімному з'єднанні, розташованому на пристрої, до клацання.

**Вказівка:** Дотримуватись правильного розміщення з'єднувального ніпелю.

Перевірити надійність кріплення, потягнувши за шланг високого тиску.

## Подавання води

### **⚠ Попередження**

Відповідно до діючих директив забороняється експлуатація приладу без сепаратору систем у системі водопостачання питної води. Слід використовувати відповідний сепаратор систем фірми KARCHER або альтернативний сепаратор систем, згідно EN 12729 типу BA. Вода, що пройшла через системний сепаратор, вважається непридатною для пиття.

### **Увага!**

Системний роздільник завжди підключати до системи водопостачання, і ніколи безпосередньо до приладу!

## Подавання води з водогону

Дотримуйтесь порад підприємства водопостачання.

Потужність див. на Зводській таблиці/ в Технічних даних.

→ Скористайтесь водяним шлангом з міцного матеріалу (в комплект

постачання не входить) зі звичайною з'єднувальною муфтою. (діаметр: мінімум 1/2 дюйма або 13 мм; рекомендована довжина 7,5 м).

### → Малюнок **F1**

1 З'єднуйте муфту з комплекту під'єднайте до елемента апарата для подавання води.

2 Надіти водяний шланг на з'єднальну муфту.

→ Під'єднати водяний шланг до водоводу.

→ Цілком відкрити водогінний кран.

## Подавання води з відкритих водоймищ

**Вказівка:** Макс. висота всмоктування складає 0,5 м.

**Вказівка:** Водяні забруднення можуть спричинити пошкодження насоса високого тиску та приладдя. Для захисту радимо скористатись водяним фільтром KARCHER (спеціальне приладдя, номер замовлення 4.730-059).

→ Заповнити всмоктувальний шланг водою.

### → Малюнок **F2**

Пригвинтити всмоктувальний шланг до елемента подачі води на пристрої та помістити у джерело води (наприклад, у дощову бочку).

## Введення в експлуатацію

### **Увага!**

Робота всуху протягом більше 2 хвилин приводить до виходу з ладу високонадірного насоса. Якщо пристрій протягом 2 хвилин не набирає тиск, то його слід вимкнути і діяти відповідно вказівкам, які приводяться в главі "Допомога у випадку неполадок".

→ Вставте мережевий штекер у розетку.

→ Встановити вимикач пристрою у положення „1/ON“.

→ Розблокувати важіль ручного пістолету-розпилювача.

→ Потягнути за важіль, апарат увімкнеться. Залишити пристрій увімкненим (не більш, ніж на 2 хвилини), поки з ручного розпилювача не почне виходити вода без бульбашок повітря.

→ Звільніть важіль з ручним розпилювачем

→ Встановити вимикач на „0/OFF“.



## Експлуатація

### Увага!

Перед початком миття необхідно переконатися в тому, що мийочий прилад високого тиску стійко встановлено на рівній поверхні. Під час миття використовуйте захисні окуляри та захисний одяг.

#### → Малюнок 6

Надіньте на ручний пістолет-розпилювач струминну трубку та зафіксуйте її, повернувши на 90°.

#### → Встановити вимикач пристрою у положення „1/ON“.

### ⚠ Обережно!

Струмінь води, що виходить з форсунки під високим напором, спричиняє віддачу ручного пістолету-розпилювача. З цієї причини слід зайняти стійке положення, міцно тримати ручний пістолет-розпилювач зі струминною трубкою.

#### → Потягнути за важіль, апарат увімкнеться.

**Вказівка:** Якщо важіль знову звільниться, апарат знову вимкнеться. Високий тиск залишається в системі.

### Струменева трубка з регулюванням тиску (Vario Power)

Для швидких задач з чищення. Робочий тиск плавно регулюється між "Мін." та "Макс."

#### → Відпустити ручку розпилювача.

#### → Поставити струменеву трубку у необхідне положення.

- Призначений для роботи в положенні вимикача „есо“.

**Примітка:** При роботі з відповідним мийним засобом слід перевести струминну трубку в положення „Міх“.

### Струменева трубка з фрезою

Для стійких забруднень.

### Увага!

Не чистити автомобільні шини, лакове покриття або чутливі поверхні (наприклад, з деревини) із застосуванням фрези для видалення бруду. Існує загроза пошкодження.

- Не призначено для роботи з мийним засобом.

- Фреза для видалення бруду досягає максимальної ефективності очищення в стандартному режимі.

## Робота з мийним засобом

Для виконуваного завдання по чищенню використовуйте виключно засоби для чищення та засоби по догляду фірми KARCHER, оскільки вони розроблені спеціально для застосування у ваших пристроях. Застосування інших засобів для чищення та засобів по догляду може призвести до прискореного зносу та втрати права на гарантійне обслуговування. Докладну інформацію можна одержати в спеціалізованому місці торгівлі або безпосередньо в представництві KARCHER.

#### → Малюнок 7

Всмоктувальний шланг для мийного засобу витягти з корпусу на потрібну довжину.

Опустити всмоктувальний шланг для мийного засобу в резервуар з розчином мийного засобу.

#### → Використовувати струменеву трубку з регулюванням тиску (Vario Power)

#### → Повернути струминну трубку в положення „Міх“.

**Вказівка:** Таким чином, при експлуатації розчин мийного засобу змішується зі струменем води.

**Примітка:** У разі потреби щітки для миття також можна використовувати для роботи з мийним засобом.

### Рекомендовані методи очищення

#### → Розпилити невелику кількість засобу для чищення на суху поверхню та залишити діяти (не висихати).

#### → Змийте розчинений бруд струменем високого тиску.

## Припинити експлуатацію

- Звільніть важіль з ручним розпилювачем
- Заблокувати важіль ручного пістолету-розпилювача.
- Пыд час тривалих перерв у роботы (понад 5 хвилин) апарат слід вимкати „0/OFF“ (0/ВИМК.).
- Вставити ручний пістолет-розпилювач у тримач.

## Закінчення роботи

### Увага!

Шланг високого тиску від'єднувати від ручного розпилювача або пристрою тільки тоді, коли в системі відсутній тиск.

- При роботах з мийним засобом всмоктувальний шланг для мийного засобу опустити в резервуар з чистою водою, увімкнути апарат, попередньо знявши струминну трубку, та давши йому попрацювати впродовж 1 хвилини.
- Звільнити важіль з ручним розпилювачем
- Вимкнути апарат "0/OFF" (0/ВИМК.).
- Закрити водопровідний кран.
- Натиснути на ручку розпилювача, щоб зменшити тиск у системі.
- Відокремити апарат від водопостачання.

### Увага!

При знятті живильного або високонапірного шланга під час роботи може виникнути витік гарячої води в місцях з'єднання.

- Заблокувати важіль ручного пістолету-розпилювача.
- Вітягніть мережеву штепсельну вилку.

## Транспортування

### Увага!

Для запобігання нещасним випадкам та травмуванню при транспортуванні приладу слід прийняти до уваги вагу приладу (див. розділ "Технічні дані").

### Транспортування вручну

#### Малюнок 11

- Для переміщення пристрою спочатку слід повністю висунути наверх до клацання рукоятку для транспортування.
- Прилад тягти за ручку для транспортування.
- Високо підняти пристрій за ручку та перенести.

### Транспортування транспортними засобами

- Зафіксувати прилад від зсування та перекидання.

## Зберігання

### Увага!

Для запобігання нещасним випадкам та травмуванню при виборі місця зберігання приладу слід прийняти до уваги вагу приладу (див. розділ "Технічні дані").

### Зберігати пристрій

- Встановити пристрій на рівній поверхні.
  - Натиснути розмикальну кнопку на ручному пістолеті-розпилювачі та відділити високонапірний шланг від ручного пістолета-розпилювача.
  - Нажати на корпус швидкороз'ємного з'єднання для високонапірного шланга в напрямку, зазначеному стрілкою, та вийняти високонапірний шланг.
  - Скласти мережевий кабель, шланг високого тиску та приладдя на апараті.
- Перед тривалим зберіганням, наприклад взимку, слід додатково звернути увагу на вказівки в розділі "Догляд".

### Захист від морозів

### Увага!

Захищати апарат та приладдя від морозу.

Прилад та приналежності можуть постраждати від морозу, якщо з них повністю не слущено воду. Для уникнення пошкоджень.

- З апарату слід цілком видалити воду. Вмикати апарат без приєднаного шланга високого тиску і без приєднаного водопостачання (максимум на 1 хвилину) та почекати доти, доки припиниться витік води зі шлангу високого тиску. Вимкніть апарат.
- Зберігати пристрій з усіма аксесуарами у теплому приміщенні.

## Догляд та технічне обслуговування

### ⚠ Обережно!

Під час проведення будь-яких робіт з догляду та технічного обслуговування апарат слід вимкнути, а мережевий шнур - витягти з розетки.



## Догляд

Перед довгим періодом зберігання, наприклад узимку:

- Зніміть фільтр зі всмоктувального шлангу для мийного засобу та промийте його проточною водою.
- Витягніть з допомогою плоскогубців мережевий фільтр з елемента для водопостачання та промийте його у проточній воді.

## Технічне обслуговування

Апарат не потребує профілактичного обслуговування.

## Запасні частини

Використовуйте тільки оригінальні запасні частини фірми KARCHER. Опис запасних частин наприкінці даної інструкції з експлуатації.

## Допомога у випадку неполадок

Незначні ушкодження ви можете виправити самостійно за допомогою наступного огляду. У сумнівних випадках, будь ласка, звертайтеся до компетентної служби технічної підтримки.

### **⚠ Обережно!**

*Під час проведення будь-яких робіт з догляду та технічного обслуговування апарат слід вимкнути, а мережевий шнур - витягти з розетки.*

*Ремонтні роботи та роботи з електричними вузлами може виконувати тільки уповноважена служба сервісного обслуговування.*

## Пристрій не працює

- Витягнути важіль ручного пістолета-розпилувача, пристрій вимкнеться.
- Перевірте відповідність напруги, вказаної у заводській табличці, напрузі джерела електроенергії.
- Перевірити мережевий кабель на пошкодження.

## Пристрій не працює під тиском

- Перевірити настроювання струминної трубки.
- Видалення повітря із пристрою: Ввимкнути пристрій без підключеного високонапірного шланга та почекати (не більше 2 хвилин), поки з високонапірного шланга не почне виходити вода без бульбашок повітря. Вимкнути пристрій та заново приєднати шланг високого тиску.
- Перевірити подавання води.
- Витягніть з допомогою плоскогубців мережевий фільтр з елемента для водопостачання та промийте його у проточній воді.
- Перевищено висоту всмоктування 0,5 м при всмоктуванні з відкритого резервуара.

## Апарат не вмикається, двигун гудить

*Причина: Падіння напруги через слабку електромережу або при використанні подовжувача.*

- При вимкненні насамперед витягти важіль ручного пістолета-розпилувача, потім установить вимикач апарату в положення „I/ON“ (I/УВІМК.) або „есо“.

## Великі перепади тиску

- Очистити форсунку високого тиску: Голкою прибрати бруд з отвору форсунки та промити її спереду водою.
- Перевірте кількість подаваної води.

## Апарат негерметичний

- Незначну негерметичність апарату зумовлено технічними особливостями. При сильній негерметичності зверніться до авторизованої служби сервісного обслуговування.

## Очисний засіб не всмоктується

- Використовувати струменеву трубку з регулюванням тиску (Vario Power) Повернути струминну трубку в положення „Mix“.
- Почистити фільтр у всмоктувальному шлангу мийного засобу.
- Перевірити всмоктувальний шланг для мийного засобу на перегини.

## Технічні характеристики

### Електричні з'єднання

Напруга	230 V 1~50 Hz
Загальна потужність	1,8 kW
Запобіжник (інерційний)	10 A
Ступінь захисту	IP X5
Клас захисту	I

### Подача води

Тиск, що подається (макс.)	0,8 МПа
Температура струменя (макс.)	40 °C
Об'єм, що подається (мін.)	10 л/хв.
Макс. висота всасування	0,5 м

### Робочі характеристики

Робочий тиск	11 МПа
Макс. допустимий тиск	12 МПа
Продуктивність насоса, вода	6,3 л/хв.
Об'єм подачі, засоби для чищення	0,3 л/хв.
Реактивна сила ручного розпилювача	15 Н

### Розміри та вага

Довжина	285 мм
Ширина	309 мм
Висота	867 мм
Вага, у готовності до роботи та з аксесуарами	12,4 кг

### Значення встановлено згідно стандарту EN 60335-2-79

Значення вібрації рука-плече	<2,5 м/с <sup>2</sup>
Небезпека K	0,3 м/с <sup>2</sup>
Рівень шуму L <sub>рА</sub>	77 дБ(А)
Небезпека K <sub>рА</sub>	3 дБ(А)
Рівень потужності шуму L <sub>WA</sub> + небезпека K <sub>WA</sub>	93 дБ(А)

### Можливі зміни у конструкції пристрою!

## Заява при відповідність Європейського співтовариства

Цим ми повідомляємо, що нижче зазначена машина на основі своєї конструкції та конструктивного виконання, а також у випущеної у продаж моделі, відповідає спеціальним основним вимогам щодо безпеки та захисту здоров'я представлених нижче директив ЄС. У випадку неузгодженої з нами зміни машини ця заява втрачає свою силу.

**Продукт:** Очищувач високого тиску

**Тип:** 1.180-xxx

**Відповідна директива ЄС**

2006/42/EG (+2009/127/EG)

2004/108/EC

2000/14/EC

**Прикладні гармонізуючі норми**

EN 55014-1: 2006 + A1: 2009

EN 55014-2: 1997 + A2: 2008

EN 60335-1

EN 60335-2-79

EN 61000-3-2: 2006 + A2: 2009

EN 61000-3-3: 2008

EN 62233: 2008

**Застосований метод оцінки**

**відповідності**

2000/14/EC: Доповнення V

**Рівень потужності dB(A)**

Вимірний: 90

Гарантований: 93

Ті, хто підписалися діють за запитом та дорученням керівництва.

  
H. Jenner  
CEO

  
S. Reiser  
Head of Approval

уповноважений по документації:  
S. Reiser

Alfred Kaercher GmbH & Co. KG

Alfred-Kaercher-Str. 28 - 40  
71364 Winnenden (Germany)

Тел.: +49 7195 14-0

Факс: +49 7195 14-2212

Winnenden, 2011/10/01

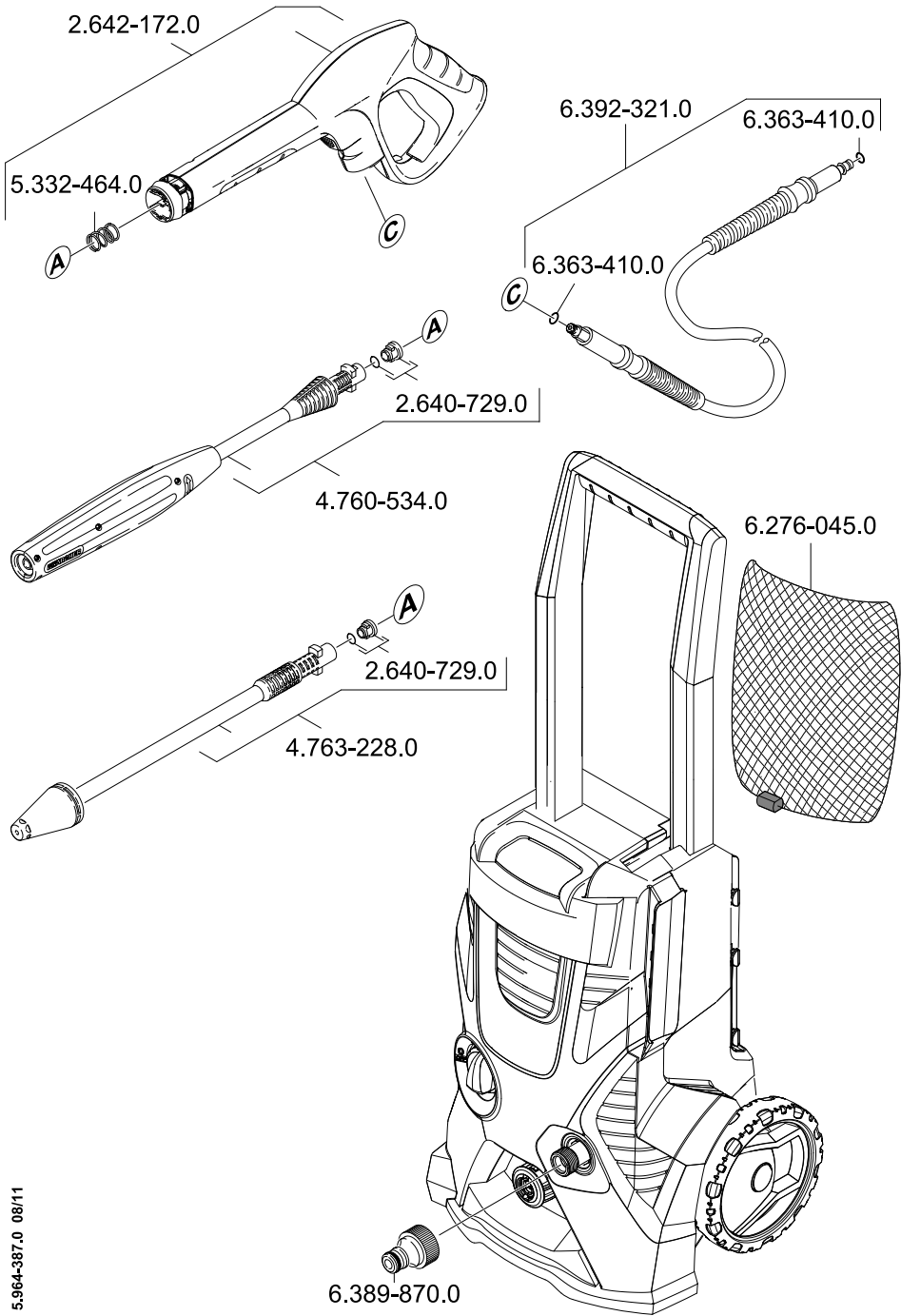

**A**  
Alfred Kärcher Ges.m.b.H.  
Lichtblaustraße 7  
1220 Wien  
☎ (01) 250 600

**AUS**  
Kärcher Pty. Ltd.  
40 Koornang Road  
Scoresby VIC 3179  
☎ (03) 9765 - 2300

**B / LUX**  
Kärcher N.V.  
Industrieweg 12  
2320 Hoogstraten  
☎ B: 0900 10027  
LUX: 0032 900 10027

**BR**  
Kärcher Indústria e Comércio Ltda.  
Av. Prof. Benedito Montenegro 419  
CEP 13.140-000 - Paulínia - SP  
☎ 0800 176 111

**CDN**  
Kärcher Canada Inc.  
6975 Creditview Road Unit #2  
Mississauga, Ontario L5N 8E9  
☎ 1-800-465-4980

**CH**  
Kärcher AG  
Industriestraße 16  
8108 Dällikon  
☎ 0844 850 863

**CZ**  
Kärcher spol s r.o.  
Modletice č.p. 141  
251 01 Říčany u Prahy  
☎ 0323 606 014

**D**  
Alfred Kärcher GmbH & Co. KG  
Service-Center Gissigheim  
Im Gewerbegebiet 2  
97953 Königheim-Gissigheim  
☎ (07195) 903 2065

**DK**  
Kärcher Rengøringsystemer A/S  
Gejlhøvegård 5  
6000 Kolding  
☎ 70 206 667

**E**  
Kärcher S.A.  
Pol. Industrial Font del Radium  
Calle Doctor Trueta 6-7  
08400 Granollers (Barcelona)  
☎ 902 170 068

**F**  
Kärcher S.A.S.  
5 Avenue des Coquelicots  
Z.A. des Petits Carreaux  
94865 Bonneuil-sur-Marne  
☎ (01) 43 996 770

**FIN**  
Kärcher OY  
Yrittäjätie 17  
01800 Klaukkala  
☎ 0207 413 600

**GB**  
Kärcher(UK) Limited  
Kärcher House  
Beaumont Road  
Banbury  
Oxon, OX16 1TB  
☎ 01295 752 200

**GR**  
Kärcher Cleaning Systems A.E.  
31-33, Nikitara str. &  
Konstantinoupoleos str.  
13671 Acharnes  
☎ 210 - 2316 153

**H**  
Kärcher Hungária Kft  
Tormásrét ut. 2.  
2051 Biatorbágy  
☎ (023) 530 640

**HK**  
Kärcher Limited  
Unit 10, 17/F.  
APEC Plaza  
49 Hoi Yuen Road  
Kwun Tong, Kowloon  
☎ (02) 357-5863

**I**  
Kärcher S.p.A.  
Via A.Vespucci 19  
21013 Gallarate (VA)  
☎ 848 - 99 88 77

**IRL**  
Kärcher Ltd  
C1 Centrepoint Business Park  
Oak Road  
Dublin 12  
☎ (01) 409 7777

**KOR**  
Kärcher (Korea) Co. Ltd.  
162 Gukhoe-daero  
(872-2 Sinjeong-Dong)  
Seoul, Korea  
☎ 02-322-6588, A/S.1544-6577

**MAL**  
Kärcher Cleaning Systems Sdn. Bhd.  
No. 8, Jalan Serindit 2  
Bandar Puchong Jaya  
47100 Puchong, Selangor  
☎ (03) 5882 1148

**MEX**  
Kärcher México, SA de CV  
Av. Gustavo Baz No. 29-C  
Col. Naucalpan Centro  
Naucalpan, Edo. de México  
C.P. 53000 México  
☎ 01 800 024 13 13

**N**  
Kärcher AS  
Stanseveien 31  
0976 Oslo  
☎ 24 17 77 00

**NL**  
Kärcher BV  
Postbus 474  
4870 AL Etten-Leur  
☎ 0900-33 444 33

**NZ**  
Kärcher Limited  
12 Ron Driver Place  
East Tamaki, Auckland  
☎ (09) 274-4603

**P**  
NEOPARTS II - Equipamentos, S.A.  
Av. Infante D. Henrique, Lote 35  
1800-218 Lisboa  
☎ 21 8558300

**PL**  
Kärcher Sp. z o.o.  
Ul. Stawowa 140  
31-346 Kraków  
☎ (012) 6397-222

**PRC**  
Kärcher Cleaning Systems Co., Ltd.  
Part B, Building 30,  
No. 390 Ai Du Road  
Shanghai Waigaoqiao 200131  
☎ (021) 5046-3579

**RO**  
Kärcher Romania s.r.l.  
Sos. Odaii Nr. 439  
013606 București  
☎ 0372 709 001

**RUS**  
ООО «Керхер», ул.  
Электрoзаводская, д.27,  
стр.2, 107023 Москва  
☎ (495) 228 39 45

**S**  
Kärcher AB  
Tagenevägen 31  
42502 Hisings-Kärä  
☎ (031) 577-300

**SGP**  
Kärcher Asia Pacific Pte. Ltd.  
5 Toh Guan Road East  
#01-00 Freight Links  
Express Distripark  
Singapore 608831  
☎ 6897-1811

**SK**  
Kärcher Slovakia, s.r.o.  
Beniakova 2  
94901 Nitra  
☎ 037 6555 798

**TR**  
Kärcher Servis Ticaret A.S.  
Mahmutbey Mahallesi İstoc  
Petrol Plaza C-Blok Kat: 2-3  
Bağcılar / 34218 İSTANBUL  
☎ 0212 659 43 69

**TWN**  
Kärcher Limited  
5F/6, No.7  
Wu-Chuan 1st Rd  
Wu-Ku Industrial Zone  
Taipei County  
☎ (02) 2299-9626

**UA**  
Kärcher Ukraine  
Kilzeva doroga, 9  
03191, Kyiv  
☎ (044) 594 75 75

**UAE**  
Kärcher FZE  
Jebel Ali Free Zone  
RA 8, XB 1, Jebel Ali, Dubai  
☎ (04) 8836-776

**USA**  
Alfred Kärcher, Inc  
2170 Satellite Blvd  
Suite 350  
Duluth, GA 30097  
☎ 678-935-4545; 877-527-2437

**ZA**  
Kärcher (Pty.) Limited  
144 Kuschké Street  
Meadowdale  
Edenvale 1614  
☎ (011) 574-5360



www.kärcher.com