

Manuale dell'utente



SHOOT WOW!
SHARE NOW!



NX
mini

ITA Questo manuale dell'utente contiene istruzioni dettagliate per l'uso della fotocamera. Leggete attentamente questo manuale.

Informazioni sul copyright

- Microsoft Windows e il logo Windows sono marchi registrati di Microsoft Corporation.
- Mac e Apple App Store sono marchi registrati della Apple Corporation.
- Google Play Store è un marchio registrato di Google, Inc.
- Adobe, il logo Adobe, Photoshop e Lightroom sono marchi registrati o marchi di Adobe Systems Incorporated negli Stati Uniti e/o in altri Paesi.
- microSD™, microSDHC™ e microSDXC™ sono marchi registrati della SD Association.
- HDMI, il logo HDMI e la dicitura "High Definition Multimedia Interface" sono marchi o marchi registrati di HDMI Licensing LLC.
- Wi-Fi®, il logo Wi-Fi CERTIFIED e il logo Wi-Fi sono marchi registrati di Wi-Fi Alliance.
- I marchi e i nomi commerciali usati in questo manuale sono di proprietà dei rispettivi proprietari.



- Le specifiche della telecamera o il contenuto di questo manuale potrebbero essere soggetti a modifiche senza preavviso al fine di migliorare le funzioni della fotocamera.
- Non potete riutilizzare o distribuire alcuna parte di questo manuale senza previa autorizzazione.
- Si raccomanda di utilizzare la fotocamera entro i confini del Paese in cui è stata acquistata.
- Utilizzate questa fotocamera responsabilmente e nel rispetto di tutte le leggi e normative che ne regolano l'uso.



PlanetFirst rappresenta l'impegno di Samsung Electronics nello sviluppo sostenibile e nella responsabilità sociale attraverso attività di gestione e impegno ambientale.

Informazioni sulla salute e la sicurezza

Attenetevi sempre alle seguenti precauzioni e consigli d'uso per evitare situazioni pericolose e garantire il perfetto funzionamento della fotocamera.



Avvertenza - indica situazioni che potrebbero causare lesioni a voi o ad altri

Non smontate e non cercate di riparare la fotocamera.

Potreste danneggiare la fotocamera ed esporvi al rischio di folgorazione.

Non utilizzate la fotocamera in prossimità di gas o liquidi infiammabili o esplosivi.

Ciò potrebbe causare un incendio o un'esplosione.

Non inserite materiali infiammabili nella fotocamera e non conservate tali materiali vicino alla fotocamera.

Ciò potrebbe causare un incendio o folgorazione.

Non maneggiate la fotocamera con mani bagnate.

Ciò potrebbe causare folgorazione.

Evitate di danneggiare la vista dei soggetti fotografati.

Non utilizzate il flash molto vicino (più vicino di 1 m) a persone o animali. Se posizionate il flash troppo vicino agli occhi del soggetto, potreste causare danni temporanei o permanenti alla sua vista.

Tenete la fotocamera lontana da bambini e animali.

Tenete la fotocamera e tutti gli accessori fuori dalla portata di bambini e animali. Se ingoiate, le parti piccole possono provocare soffocamento o gravi lesioni. Anche le parti mobili e gli accessori potrebbero rappresentare un pericolo fisico.

Non esponete la fotocamera alla luce diretta del sole o ad alte temperature per lunghi periodi di tempo.

La prolungata esposizione alla luce del sole o a temperature estreme può provocare danni permanenti ai componenti interni della fotocamera.

Evitate di coprire la fotocamera o il caricabatteria con coperte o abiti.

L'eventuale surriscaldamento potrebbe deformare la fotocamera o provocare un incendio.

Non maneggiate il cavo di alimentazione o il caricabatteria durante un temporale.

Ciò potrebbe causare folgorazione.

Se liquidi od oggetti estranei dovessero penetrare nella fotocamera, scollegate immediatamente tutte le fonti di alimentazione, come batteria o caricabatteria, quindi contattate un centro assistenza Samsung.

Attenetevi a tutte le normative che limitano l'utilizzo della fotocamera in determinate aree.

- Evitate qualsiasi interferenza con altri dispositivi elettronici.
- Spegnete la fotocamera quando vi trovate su un aereo. La fotocamera potrebbe interferire con le apparecchiature dell'aereo. Seguite tutti i regolamenti sugli aerei e spegnete la fotocamera quando il personale lo richiede.
- Spegnete la fotocamera vicino ad apparecchiature mediche. La fotocamera potrebbe interferire con le apparecchiature mediche negli ospedali o nei centri sanitari. Seguite tutti i regolamenti, gli avvisi affissi e le istruzioni del personale medico.

Evitate le interferenze con i pacemaker.

Mantenete la distanza tra la fotocamera e i pacemaker per evitare possibili interferenze, come raccomandato dal produttore e dai gruppi di ricerca. Se avete motivo di ritenere che la fotocamera stia interferendo con un pacemaker o con altri dispositivi medici, spegnete la fotocamera immediatamente e contattate il produttore del pacemaker o del dispositivo medico per istruzioni.



Attenzione - indica situazioni che potrebbero causare danni alla vostra fotocamera o ad altri apparecchi

Rimuovete le batterie dalla fotocamera se non la utilizzate per un lungo periodo di tempo.

Le batterie inserite potrebbero perdere o corrodere il prodotto provocando gravi danni alla fotocamera.

Utilizzate solo batterie agli ioni di litio originali raccomandate dal produttore. Non danneggiate e non riscaldate la batteria.

Batterie non originali, danneggiate o surriscaldate potrebbero causare un incendio o lesioni personali.

Utilizzare solo batterie, caricabatteria, cavi e accessori approvati da Samsung.

- Batterie, caricabatteria, cavi e accessori non approvati potrebbero provocare l'esplosione delle batterie, danneggiare la fotocamera o provocare lesioni.
- Samsung non è responsabile per danni o lesioni causati da batterie, caricabatteria, cavi o accessori non approvati.

Utilizzate la batteria solo per lo scopo previsto.

L'uso inappropriato della batteria potrebbe causare incendio o folgorazione.

Non toccate il flash mentre si accende.

Quando si accende, il flash è molto caldo e potrebbe ustionare la pelle.

Quando utilizzate il caricabatteria AC, spegnete la fotocamera prima di scollegare l'alimentazione al caricabatteria AC.

In caso contrario, potreste causare un incendio o folgorazione.

Scollegate il caricabatteria dalla presa di corrente quando non in uso.

In caso contrario, potreste causare un incendio o folgorazione.

Durante il caricamento delle batterie, non utilizzate un cavo di alimentazione o una spina danneggiati o una presa allentata.

Ciò potrebbe causare un incendio o folgorazione.

Evitate il contatto tra il caricabatteria AC e i terminali +/- della batteria.

Ciò potrebbe causare un incendio o folgorazione.

Non fate cadere la fotocamera e non sottoponetela a forti urti.

Ciò potrebbe danneggiare lo schermo o i componenti interni.

Fate attenzione quando collegate i cavi e quando installate batterie e schede di memoria.

Forzando i connettori, collegando i cavi o installando le batterie e le schede di memoria in modo incorretto, rischiate di danneggiare le porte, i connettori e gli accessori.

Tenete le schede con bande magnetiche lontane dalla custodia della fotocamera.

Le informazioni contenute nella scheda potrebbero venire danneggiate o cancellate.

Non utilizzate mai una batteria o una scheda di memoria danneggiata.

Ciò potrebbe causare folgorazione, malfunzionamento della fotocamera o un incendio.

Non posizionate la fotocamera all'interno o nelle vicinanze di campi magnetici.

Ciò potrebbe causare il malfunzionamento della fotocamera.

Non utilizzate la fotocamera se lo schermo è danneggiato.

Se le parti in vetro o acrilico si rompono, recatevi presso un centro assistenza Samsung per far riparare la fotocamera.

Verificate il corretto funzionamento della fotocamera prima dell'uso.

Il produttore non si assume alcuna responsabilità per perdita di file o danni risultanti da malfunzionamento o uso improprio della fotocamera.

Dovete collegare l'estremità piccola del cavo USB alla fotocamera.

Se il cavo è inserito al contrario, i file potrebbero essere danneggiati. Il produttore non è responsabile per eventuali perdite di dati.

Non esponete l'obiettivo alla luce solare diretta.

Ciò potrebbe scolorire il sensore immagini o causarne il malfunzionamento.

Se la fotocamera si surriscalda, rimuovete la batteria e lasciatela raffreddare.

- L'utilizzo prolungato della fotocamera potrebbe surriscaldare la batteria e aumentare la temperatura interna della fotocamera. Se la fotocamera smette di funzionare, rimuovete la batteria e lasciatela raffreddare.
- Temperature interne elevate potrebbero essere causa di elementi di disturbo sulle foto. Ciò è normale e non influisce sul funzionamento generale della fotocamera.

Evitate qualsiasi interferenza con altri dispositivi elettronici.

La fotocamera emette segnali di frequenza radio (RF) che potrebbero interferire con attrezzature elettroniche non protette o con protezione inadeguata, come pacemaker, dispositivi acustici, dispositivi medici e altri dispositivi elettronici presenti all'interno di abitazioni o veicoli. Consultate i produttori dei dispositivi elettronici per risolvere eventuali problemi di interferenza riscontrati. Per evitare interferenze indesiderate, utilizzate solo dispositivi o accessori approvati da Samsung.





Utilizzate la fotocamera in posizione normale.

Evitate il contatto con l'antenna interna della fotocamera.

Trasferimento dati e responsabilità personale

- I dati trasferiti tramite Wi-Fi potrebbero perdersi, evitate dunque di trasferire dati sensibili in spazi pubblici o su reti aperte.
- Il produttore della fotocamera non è responsabile dei trasferimenti di dati che infrangono le norme sul diritto d'autore, sui marchi, le leggi sulla proprietà intellettuale o le disposizioni in materia di decoro pubblico.

Icone utilizzate nel manuale

Icona	Funzione
	Indica informazioni aggiuntive
	Indica avvertenze e precauzioni di sicurezza
[]	Indica i tasti della fotocamera. Ad esempio, [Otturatore] rappresenta il tasto di scatto.
()	Indica il numero di pagina delle informazioni correlate
→	Indica l'ordine di selezione delle opzioni o dei menu per eseguire un passaggio; ad esempio: selezionate  → Qualità (indica selezionate  , quindi Qualità).
*	Indica una nota



Le spiegazioni di questo manuale sono basate su obiettivi NX-M. Quando montate un obiettivo NX utilizzando l'adattatore per montaggio, alcune opzioni di scatto potrebbero non essere supportate.



Contenuto

Suggerimenti

Concetti di fotografia

Posizioni di scatto	13
Come mantenere la fotocamera	13
Fotografia in posizione eretta	14
Fotografia in posizione inginocchiata.....	14
Diaframma	15
Diaframma e profondità di campo.....	16
Tempo di posa	17
Sensibilità ISO	18
Come l'impostazione del diaframma, il tempo di posa e la sensibilità ISO controllano l'esposizione	19
Correlazione tra lunghezza focale, angolatura e prospettiva	20
Profondità di campo	20
Cosa controlla gli effetti fuori fuoco?	21
Anteprima DOF.....	22
Composizione	23
Regola dei Terzi.....	23
Foto con due soggetti.....	24
Flash	25
Numero guida del flash	25

Capitolo 1

Fotocamera

Operazioni preliminari	27
Apertura dell'imballaggio	27
Layout fotocamera	28
Utilizzo del tasto DIRECT LINK.....	30
Impostazione del tasto DIRECT LINK	30
Utilizzo del display	31
Utilizzo della modalità Autoscatto	31
Inserimento della batteria e della scheda di memoria	32
Rimozione della batteria e della scheda di memoria	34
Utilizzo dell'adattatore per schede di memoria	34
Ricarica della batteria e accensione della fotocamera	35
Ricarica della batteria	35
Accensione della fotocamera.....	35
Configurazione iniziale	36
Selezione delle funzioni (opzioni)	38
Selezione tramite tasti.....	38
Selezione tramite tocco	38
Uso MENU	39
Esempio. Selezione della dimensione foto nella modalità P	39
Utilizzo del Pannello Smart.....	40
Per es. regolazione del valore di esposizione nella modalità P	40
Come selezionare una modalità	41
Accesso a una schermata Modalità	41
Descrizione Modalità	41

Icone del display	43
Nella modalità Scatto.....	43
Scatto di una foto	43
Registrazione video	44
Informazioni sul regolatore di livello	44
Nella modalità Riproduzione	45
Visualizzazione delle foto	45
Riproduzione dei video	45
Modifica delle informazioni visualizzate.....	46
Obiettivi	47
Layout obiettivo	47
Blocco e sblocco dell'obiettivo	48
Contrassegni obiettivo	49
Accessori	50
Layout flash esterno	50
Collegamento del flash esterno	51
Layout adattatore per montaggio	52
Montaggio dell'adattatore per montaggio	52
Rimozione dell'adattatore per montaggio.....	53

Modalità di scatto	54
Modalità Auto.....	54
Modalità Smart.....	56
Utilizzo della modalità Bellezza volto.....	56
Utilizzo della modalità Miglior volto.....	57
Scatto di foto panoramiche	58
Modalità Programma	59
Cambio programma	60
Velocità minima dell'otturatore.....	60
Modalità Priorità apertura.....	61
Modalità Priorità otturatore	62
Modalità Manuale	63
Utilizzo della Modalità inquadratura	63
Utilizzo della funzione Bulb	64
Registrazione di un video.....	65
Funzioni disponibili in base alla modalità di scatto.....	66

Capitolo 2

Funzioni di scatto

Formato e risoluzione	69
Dimensione foto.....	69
Qualità.....	70
Sensibilità ISO	71
Bilanciamento del Bianco	72
Personalizzazione delle opzioni predefinite di Bilanciamento del Bianco.....	73
Foto Wizard (stili foto)	74

Modo AF	75	Flash	90
AF singola.....	75	Riduzione dell'effetto occhi rossi.....	91
AF continuo.....	76	Regolazione dell'intensità del flash.....	91
Messa a fuoco manuale.....	76	Misurazione	92
Area AF	77	Multi.....	92
Selezione AF.....	77	Centrale.....	93
AF multiplo.....	78	Spot.....	93
Rilevamento volti	79	Misurazione del valore di esposizione dell'area di messa a fuoco.....	94
Normale.....	79	Range dinamico	95
Rilevamento sorriso.....	80	Filtro smart	96
Scatto occholino.....	80	Compensazione dell'esposizione	97
Af a tocco	81	Blocco dell'esposizione	98
Af a tocco.....	81	Funzioni video	99
Punto AF.....	81	Dimensioni filmato.....	99
Tracciatura AF.....	81	Quando Uscita video è impostata su NTSC.....	99
Scatto one-touch.....	82	Quando Uscita video è impostata su PAL.....	99
Aiuto MF	83	Qualità filmato.....	100
Stabilizzazione ottica delle immagini (OIS)	84	Movimento multiplo.....	100
Drive (metodo di scatto)	85	Dissolvenza.....	101
Singola.....	85	Voce.....	101
Continuo normale.....	86		
Multiscatto.....	86		
Timer.....	87		
Bracketing esposizione automatica (AE BKT).....	87		
Bracketing bilanciamento bianco (WB BKT).....	88		
Bracketing Foto Wizard (Bracketing wizard immagine).....	88		
Bracketing di profondità.....	89		

Capitolo 3

Riproduzione/Modifica

Ricerca e gestione dei file	103
Visualizzazione delle foto.....	103
Visualizzazione delle miniature delle immagini.....	103
Visualizzazione di file per categoria.....	104
Visualizzazione dei file come cartella.....	104
Protezione dei file.....	105
Eliminazione dei file.....	106
Eliminazione di un singolo file.....	106
Eliminazione di più file.....	106
Eliminazione di tutti i file.....	106
Visualizzazione delle foto	107
Ingrandimento di una foto.....	107
Visualizzazione di una presentazione.....	107
Rotazione automatica.....	108
Riproduzione di video	109
Ricerca all'indietro o in avanti.....	109
Regolazione della luminosità di un video.....	110
Regolazione del volume di un video.....	110
Taglio di un video durante la riproduzione.....	111
Acquisizione di un'immagine durante la riproduzione.....	111

Modifica delle foto	112
Ritaglio di una foto.....	112
Rotazione di una foto.....	113
Ridimensionamento delle foto.....	113
Regolazione delle foto.....	114
Ritocco dei volti.....	115
Riduzione occhi rossi.....	115
Applicazione degli effetti Filtro smart.....	116

Capitolo 4

Rete wireless

Connessione a una rete Wi-Fi e configurazione delle impostazioni di rete	118
Connessione a una rete Wi-Fi.....	118
Impostazione delle opzioni di rete.....	119
Impostazione manuale dell'IP Address.....	119
Utilizzo del browser di login.....	120
Consigli per la connessione di rete.....	121
Inserimento di testo.....	122
Utilizzo della funzione NFC (Tag & Go)	123
Utilizzo delle funzioni NFC nella modalità Scatto.....	123
Utilizzo delle funzioni NFC nella modalità Riproduzione (Photo Beam).....	123
Utilizzo delle funzioni NFC nella modalità Wi-Fi.....	123
Salvataggio automatico dei file su uno smartphone	124
Invio di foto o video a uno smartphone	126

Invio di foto o video a più smartphone	128
Utilizzo dello smartphone come dispositivo di rilascio otturatore remoto	130
Utilizzo di Baby Monitor	132
Regolazione del livello del rumore per l'attivazione delle sveglie	133
Utilizzo di Backup auto per inviare foto o video.....	134
Installazione del programma per Backup auto sul PC.....	134
Invio di foto o video a un PC	134
Invio di foto o video tramite E-mail	136
Modifica delle impostazioni E-mail.....	136
Salvataggio delle informazioni	136
Impostazione di una password E-mail	137
Modifica della password E-mail.....	138
Invio di foto o video tramite E-mail	138
Utilizzo di servizi di condivisione foto o video.....	140
Accesso a un servizio di condivisione.....	140
Caricamento di foto o video.....	141
Utilizzo di Samsung Link per l'invio di file	142
Caricamento di foto su un servizio di memoria online	142
Visualizzazione di foto e video su dispositivi che supportano Samsung Link	143

Capitolo 5

Menu Impostazioni della fotocamera

Impostazioni dell'utente.....	146
Personalizzazione ISO	146
Espansione ISO	146
ISO Step.....	146
Intervallo ISO automatico.....	146
Riduzione rumore (NR).....	147
Impostazione BKT	147
Spazio colore.....	148
Correzione distorsione	149
Funzionamento touch.....	149
Personalizzazione iFn.....	149
Display utente	150
Mappatura pulsanti	151
NFC Vista live.....	151
Dimensione immagine MobileLink/NFC	151
Linea della griglia.....	151
Luce AF.....	152
Autoscatto automatico	152
Impostazioni Velocità Tasto Obiettivo	152
Impostazione	153

Capitolo 6

Collegamento a dispositivi esterni

Visualizzazione dei file su un TV HD.....	158
Trasferimento dei file sul computer	159
Trasferimento dei file su computer con SO Windows	159
Collegamento della fotocamera come disco rimovibile	159
Scollegamento della fotocamera (per Windows XP)	160
Trasferimento dei file su computer con Mac OS	160
Utilizzo di programmi su un PC.....	162
Installazione di programmi dal CD in dotazione	162
Programmi disponibili durante l'utilizzo di i-Launcher.....	162
Utilizzo di i-Launcher	163
Requisiti per SO Windows.....	163
Requisiti per Mac OS.....	163
Avvio di i-Launcher	163
Download del firmware.....	164
Download del programma PC Auto Backup.....	164
Installazione di Adobe Photoshop Lightroom	164
Utilizzo di Adobe Photoshop Lightroom.....	164

Capitolo 7

Appendice

Messaggi di errore	166
Manutenzione della fotocamera.....	167
Pulizia della fotocamera.....	167
Obiettivo e display della fotocamera	167
Sensore immagini.....	167
Corpo della fotocamera.....	167

Utilizzo e conservazione della fotocamera	168
Luoghi inadeguati per l'utilizzo o la conservazione della fotocamera... ..	168
Utilizzo su spiagge o rive	168
Conservazione per periodi lunghi.....	168
Precauzioni per l'utilizzo della fotocamera in ambienti umidi.....	169
Altri accorgimenti	169
Informazioni sulla scheda di memoria	170
Scheda di memoria supportata.....	170
Capacità della scheda di memoria	171
Precauzioni per l'utilizzo di schede di memoria	172
Informazioni sulla batteria	173
Specifiche della batteria.....	173
Durata della batteria.....	175
Messaggio batteria scarica	175
Note sull'utilizzo della batteria	175
Precauzioni sull'uso della batteria	176
Note sulla ricarica della batteria.....	176
Note sulla ricarica tramite un computer collegato.....	177
Maneggiate e smaltite con cura le batterie e i caricabatteria	177
Aggiornamento del firmware	178
Prima di contattare un centro assistenza	179
Specifiche della fotocamera.....	182
Glossario	187
Accessori opzionali	193
Indice	194

Concetti di fotografia

Posizioni di scatto

Una posizione corretta per stabilizzare la fotocamera è necessaria per scattare una buona foto. Anche se tenete una fotocamera correttamente, la posizione scorretta può determinare oscillazioni della fotocamera. State in piedi dritti e restate fermi per mantenere una base fissa per la fotocamera. Quando scattate foto con un tempo di posa lento, trattenete il respiro per ridurre al minimo il movimento del corpo.

Come mantenere la fotocamera

Mantenete la fotocamera e posizionate l'indice destro sul tasto Otturatore. Per obiettivi più grandi, posizionate la mano sinistra sotto l'obiettivo come supporto.

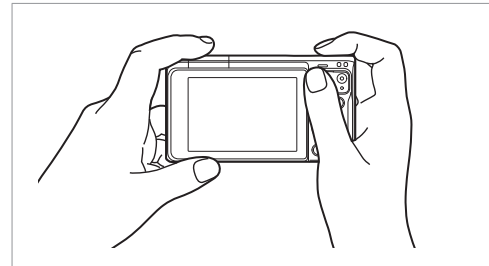
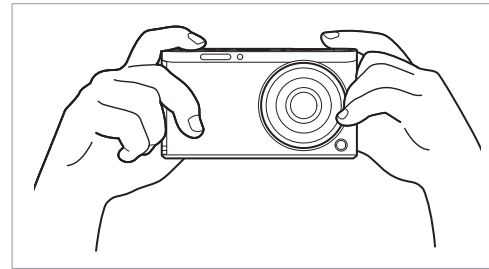

Fotografia in posizione eretta

Componete lo scatto; tenete i piedi separati a una distanza pari alla larghezza delle spalle e tenete i gomiti puntati verso il basso.

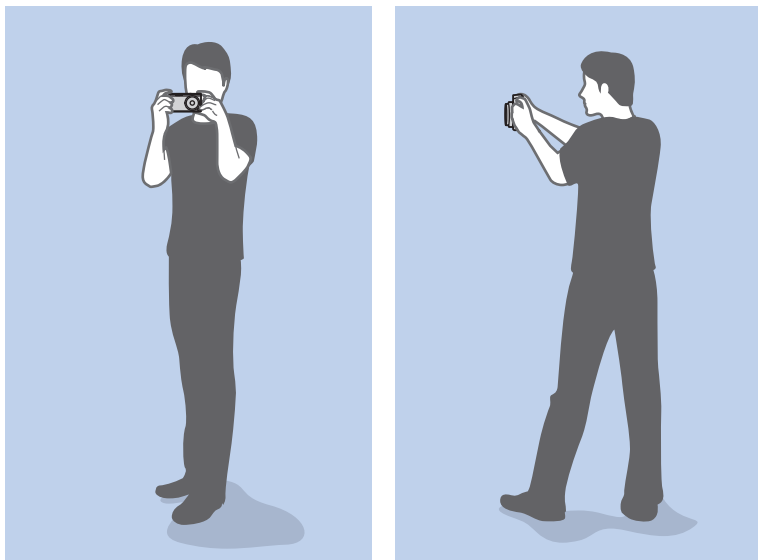

Fotografia in posizione inginocchiata

Componete lo scatto, inginocchiatevi con un ginocchio a contatto del terreno e mantenete una postura diritta.



Diaframma

Il diaframma è uno dei tre fattori che determinano l'esposizione. L'alloggiamento del diaframma contiene sottili piastre metalliche che si aprono e chiudono per consentire alla luce di attraversare il diaframma e di entrare nella fotocamera. La dimensione dell'apertura del diaframma è correlata alla quantità di luce: un diaframma con apertura maggiore lascia entrare più luce e un diaframma con apertura minore lascia entrare meno luce.

Dimensioni del diaframma

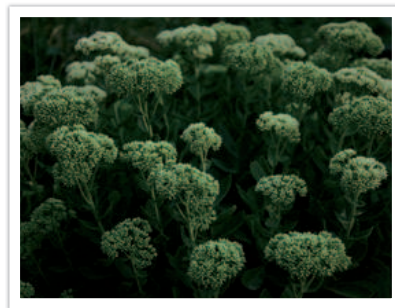

Diaframma leggermente aperto



Diaframma completamente aperto

La dimensione del diaframma è rappresentata da un valore conosciuto come "numero f". Il numero f rappresenta la lunghezza focale divisa per il diametro dell'obiettivo. Ad esempio, se un obiettivo con lunghezza focale di 50 mm presenta un numero f di F2, il diametro del diaframma è 25 mm ($50 \text{ mm} / 25 \text{ mm} = F2$). Quanto più piccolo è il numero f, tanto maggiore è la dimensione del diaframma.

L'apertura del diaframma è descritta come Valore di esposizione (EV). L'aumento del Valore di esposizione (+1 EV) significa che la quantità della luce raddoppia. La diminuzione del Valore di esposizione (-1 EV) significa che la quantità della luce si dimezza. Inoltre, potete usare la funzione di compensazione dell'esposizione per affinare la quantità di luce suddividendo i valori di esposizione in 1/2, 1/3 EV, e così via.

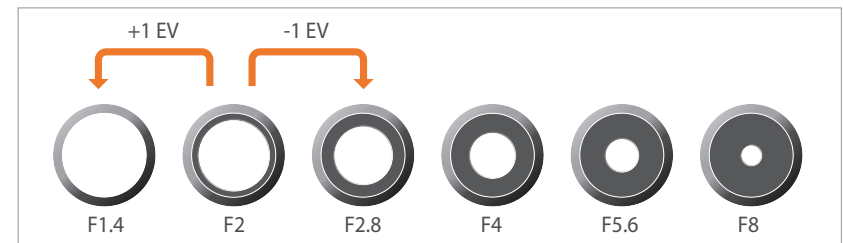

Incrementi del valore di esposizione

Diaframma e profondità di campo

Potete sfocare o definire lo sfondo di una foto controllando il diaframma. È strettamente correlato alla profondità di campo (DOF), che può essere espressa come piccola o grande.



Una foto con una DOF estesa



Una foto con una DOF ridotta



L'alloggiamento del diaframma contiene diverse lamelle. Queste lamelle si muovono insieme e controllano la quantità di luce che passa attraverso il centro del diaframma. Il numero di lamelle influenza anche la forma della luce quando vengono scattate foto di notte. Se un diaframma presenta un numero pari di lamelle, la luce si divide in un numero uguale di sezioni. Se il numero di lamelle è dispari, il numero delle sezioni è il doppio del numero di lamelle.

Ad esempio, un diaframma con 8 lamelle divide la luce in 8 sezioni e un diaframma con 7 lamelle in 14 sezioni.



7 lamelle

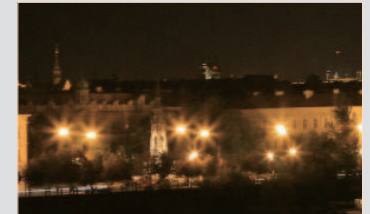

8 lamelle

Tempo di posa

Il tempo di posa corrisponde alla quantità di tempo necessaria per aprire e chiudere l'otturatore. Controlla la quantità di luce che passa attraverso il diaframma prima di raggiungere il sensore immagini.

In genere, il tempo di posa è regolabile manualmente. La misura del tempo di posa è nota come "Valore di esposizione" (EV) che è indicato in intervalli di 1 s, 1/2 s, 1/4 s, 1/8 s, 1/15 s, 1/1.000 s, 1/2.000 s e così via.

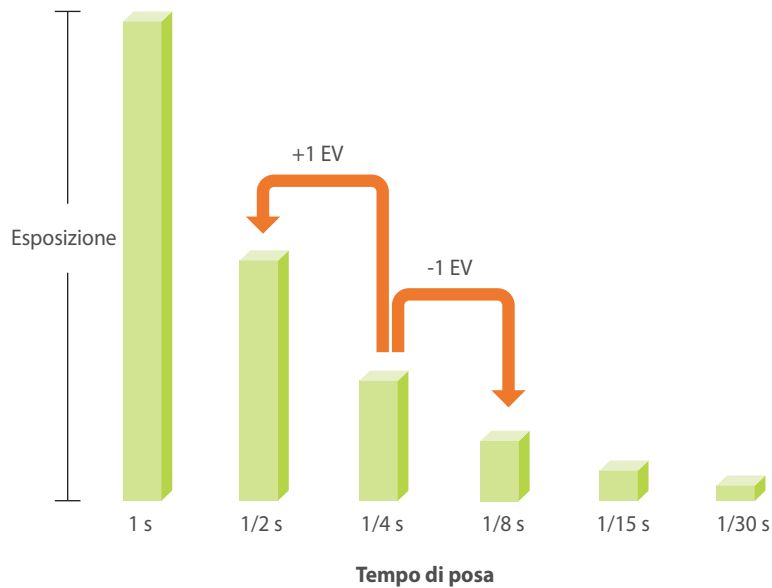

Pertanto, maggiore è il tempo di posa, meno luce entra. Allo stesso modo, minore è il tempo di posa, più luce entra.

La foto seguente mostra come un tempo di posa lento concede più tempo alla luce per entrare nella fotocamera. Questo aggiunge un effetto di movimento sfocato agli oggetti in movimento. Dall'altro lato, un tempo di posa rapido concede meno tempo alla luce per entrare e la foto blocca più facilmente i soggetti in movimento.

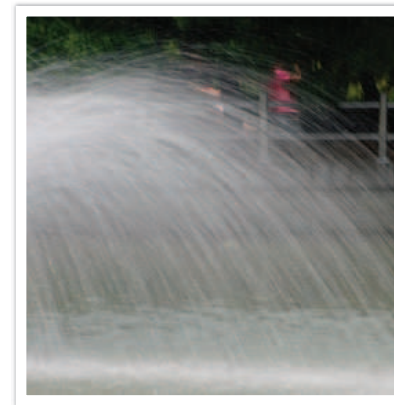

0,8 s

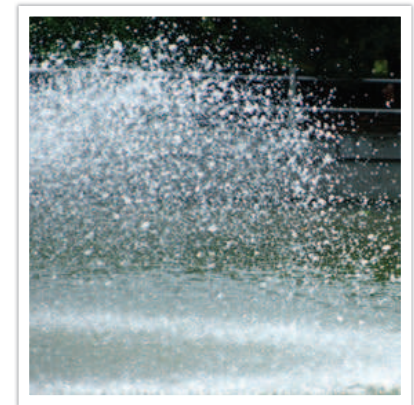

0,004 s

Sensibilità ISO

L'esposizione di un'immagine è determinata dalla sensibilità della fotocamera. Questa sensibilità si basa sugli standard internazionali relativi alle pellicole, conosciuti come standard ISO. Sulle fotocamere digitali, questo valore della sensibilità viene utilizzato per indicare la sensibilità del meccanismo digitale che cattura l'immagine.

La sensibilità ISO raddoppia al raddoppiare del numero. Ad esempio, un'impostazione ISO 200 è in grado di catturare immagini a una velocità doppia rispetto a un'impostazione ISO 100. Tuttavia, impostazioni ISO più alte possono determinare "rumore" (piccoli granelli, macchie e altri fenomeni in una foto che fanno sembrare lo scatto sporco e distorto). Come regola generale, è meglio utilizzare una bassa impostazione ISO per prevenire disturbi nelle foto, a meno che non scattate foto in ambienti scuri o di notte.



Modifiche della qualità e della luminosità secondo la sensibilità ISO

Una bassa sensibilità ISO significa che la fotocamera sarà meno sensibile alla luce, di conseguenza sarà necessaria più luce per avere un'esposizione ottimale. Quando usate una bassa sensibilità ISO, aprite di più il diaframma o riducete il tempo di posa per far entrare più luce nella fotocamera. Ad esempio, durante un giorno di sole, quando la luce è abbondante, una bassa sensibilità ISO non richiede un tempo di posa lento. Tuttavia, in un luogo buio o di notte, una bassa sensibilità ISO determinerà una foto sfocata. Pertanto, si raccomanda di aumentare moderatamente la sensibilità ISO.



Foto scattata con un cavalletto e alta sensibilità ISO



Foto sfocata con una bassa sensibilità ISO

Come l'impostazione del diaframma, il tempo di posa e la sensibilità ISO controllano l'esposizione

L'impostazione del diaframma, il tempo di posa e la sensibilità ISO sono strettamente correlate in fotografia. L'impostazione del diaframma controlla l'apertura che regola la luce che entra nella fotocamera, mentre il tempo di posa determina la quantità di tempo che la luce ha a disposizione per entrare. La sensibilità ISO determina la velocità alla quale la pellicola reagisce alla luce. Questi tre aspetti insieme sono definiti come il triangolo di esposizione.

Una modifica a tempo di posa, diaframma o sensibilità ISO può essere compensata dalle regolazioni apportate agli altri fattori per mantenere la quantità di luce. I risultati, tuttavia, cambiano in base alle impostazioni. Ad esempio, il tempo di posa è utile per foto di soggetti in movimento, il diaframma può controllare la profondità di campo e la sensibilità ISO la sgranatura di una foto.

	Impostazioni	Risultati
Valore di apertura	<p>Diaframma ampio = più luce</p> <p>Diaframma stretto = meno luce</p>	 <p>Ampio = profondità di campo ridotta Stretto = profondità di campo estesa</p>

	Impostazioni	Risultati
Tempo di posa	<p>Velocità alta = meno luce</p> <p>Velocità bassa = più luce</p>	 <p>Alta = definita Bassa = sfocata</p>
Sensibilità ISO	<p>Sensibilità alta = più sensibile alla luce</p> <p>Sensibilità bassa = meno sensibile alla luce</p>	 <p>Alta = più sgranata Basso = meno sgranata</p>

Correlazione tra lunghezza focale, angolatura e prospettiva

La lunghezza focale, misurata in millimetri, è la distanza tra il centro dell'obiettivo e il punto focale. Influisce sull'angolatura e la prospettiva delle immagini catturate. Una lunghezza focale bassa si traduce in un'ampia angolatura che consente di catturare immagini più ampie. Un'alta lunghezza focale si traduce in un'angolatura più stretta che consente di catturare immagini teleobiettivo.



angolatura 9 mm.



angolatura 27 mm.

Profondità di campo

I ritratti o le foto di natura morta maggiormente preferiti dalle persone sono quelli in cui lo sfondo è fuori fuoco e il soggetto appare pronunciato. In base alle aree a fuoco, una foto può essere sfocata o definita. Questo effetto è chiamato "DOF bassa" o "DOF alta".

La profondità di campo è l'area a fuoco che circonda il soggetto. Pertanto, una DOF ridotta significa che l'area a fuoco è stretta e una DOF estesa significa che l'area a fuoco è ampia.

Una foto con una DOF ridotta, che mette in risalto il soggetto rendendo sfocato il resto, può essere ottenuta scattando una foto ravvicinata al soggetto o selezionando un diaframma basso. Al contrario, una foto con una DOF estesa che mostra tutti gli elementi della foto messi a fuoco in modo definito può essere ottenuta scattando una foto lontano dal soggetto o selezionando un diaframma alto.

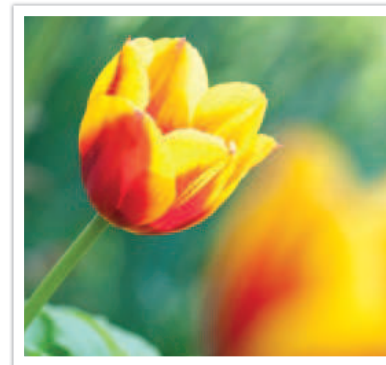

Profondità di campo ridotta

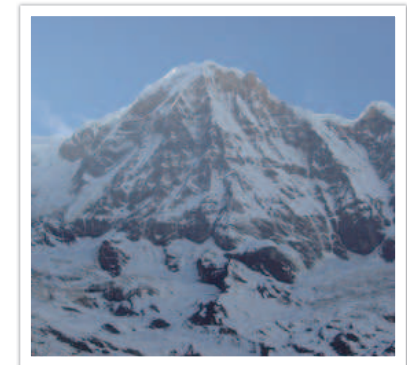

Profondità di campo estesa

Cosa controlla gli effetti fuori fuoco?

La DOF dipende dal diaframma

Quanto più ampio è il diaframma (cioè quando più lento è il tempo di posa), tanto minore sarà la DOF. A parità di lunghezza focale, un diaframma ridotto determina una foto con una DOF ridotta.



27 mm. F3.5



27 mm. F11

La DOF dipende dalla lunghezza focale

Quanto più estesa è la lunghezza focale, tanto minore sarà la DOF.



angolatura 9 mm.



angolatura 27 mm.

La DOF dipende dalla distanza tra il soggetto e la fotocamera

Quanto minore è la distanza tra il soggetto e la fotocamera, tanto minore sarà la DOF. Pertanto, scattare una foto vicino al soggetto può determinare una foto con DOF ridotta.



Foto scattata lontano dal soggetto



Foto scattata vicino al soggetto

Anteprima DOF

Potete premere il tasto Personalizzato per avere un'idea dell'aspetto delle foto prima di scattare. La fotocamera regola il diaframma in base alle impostazioni predefinite e mostra i risultati sullo schermo. Impostate la funzione del tasto Personalizzato su **Anteprima ottica**. (pag. 151)

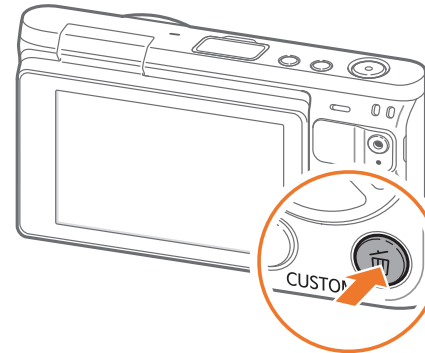

Composizione

Divertitevi a fotografare le bellezze del mondo con una fotocamera. Per quanto bello possa essere il mondo, una composizione scarsa non riesce a catturarne la bellezza.

È molto importante definire la priorità dei soggetti durante la fase composizione.

Il termine composizione in fotografia indica la disposizione degli oggetti in una foto. In genere, attenersi alla regola dei terzi porta a buone composizioni.

Regola dei Terzi

Per usare la regola dei terzi, dividete l'immagine in uno schema 3x3 di rettangoli uguali.

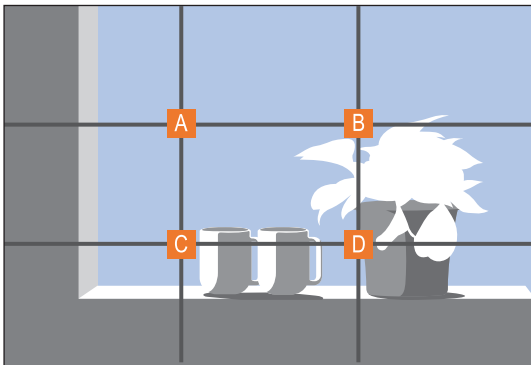

Per comporre foto che meglio mettono in risalto il soggetto, verificate che quest'ultimo si trovi in uno degli angoli del rettangolo centrale.

Utilizzando la regola dei terzi sarà possibile creare foto con composizioni stabili e interessanti. Di seguito trovate alcuni esempi.



Foto con due soggetti

Se il soggetto è in un angolo della foto, questo crea una composizione non bilanciata. Potete stabilizzare la foto fotografando un secondo soggetto nell'angolo opposto per bilanciare il peso della foto.



Non stabile

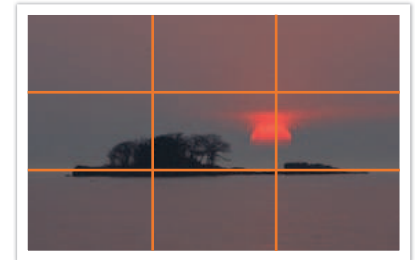
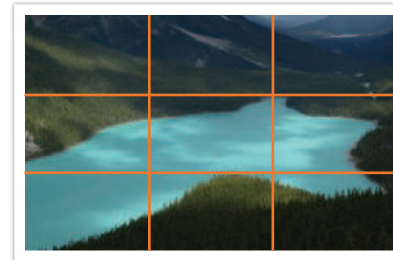

Stabile

Quando fotografate dei paesaggi, centrare l'orizzonte consentirà di creare un effetto non bilanciato. Date maggiore peso alla foto spostando l'orizzonte in alto o in basso.



Non stabile

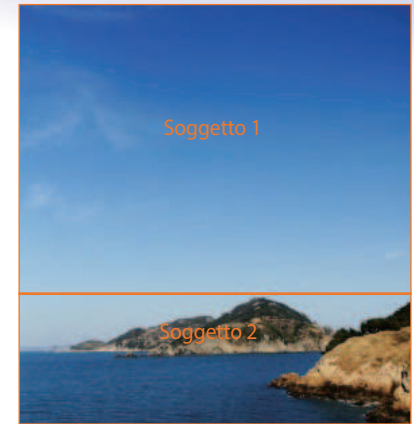

Stabile

Flash

La luce è uno dei componenti più importanti nella fotografia. Tuttavia, non è facile avere sempre e ovunque una quantità di luce sufficiente. L'utilizzo di un flash consente di ottimizzare le impostazioni della luce e di creare una varietà di effetti.

Il flash, conosciuto anche come luce strobica o luce veloce, aiuta a creare un'adeguata esposizione in condizioni di scarsa luminosità. È utile anche in situazioni molto luminose. Ad esempio, il flash può essere usato per compensare l'esposizione dell'ombra di un soggetto o per fotografare in modo chiaro il soggetto e lo sfondo in controluce.



Prima della correzione



Dopo la correzione

Numero guida del flash

Il numero del modello di un flash si riferisce alla potenza del flash e la quantità massima di luce creata è rappresentata da un valore noto come "numero guida". Quanto più grande è il numero guida, tanta più luce viene emessa dal flash. Il numero guida si ottiene moltiplicando la distanza dal flash al soggetto per il diaframma con sensibilità ISO impostata su 100.

Numero guida = distanza dal flash al soggetto X diaframma

Diaframma = numero guida / distanza dal flash al soggetto

Distanza dal flash al soggetto = numero guida / diaframma

Pertanto, se conoscete il numero guida di un flash, potete stimare una distanza ottimale tra il flash e il soggetto quando impostate manualmente il flash. Ad esempio, se un flash ha un numero guida di GN 20 ed è a 4 metri di distanza dal soggetto, il diaframma ottimale è F5.0.



Capitolo 1

Fotocamera

Imparate il layout della fotocamera, le icone del display, l'obiettivo, gli accessori opzionali e le funzioni di base.

Operazioni preliminari

Apertura dell'imballaggio

Assicuratevi che nella confezione siano presenti i seguenti elementi.

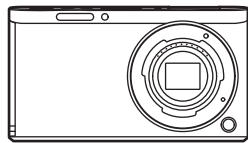

Fotocamera

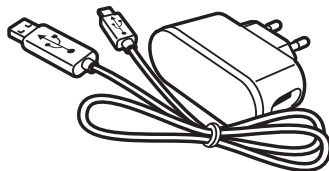

Adattatore AC/Cavo USB

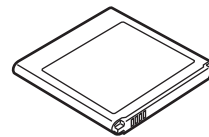

Batteria ricaricabile

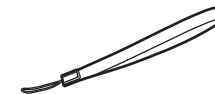

Tracolla

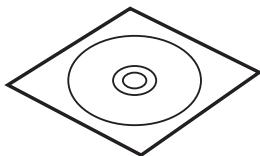

CD-ROM del software
(Manuale utente incluso)

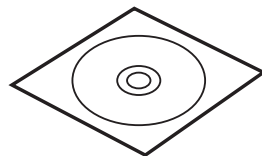

Adobe Photoshop Lightroom DVD-ROM

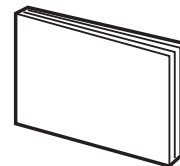

Guida rapida

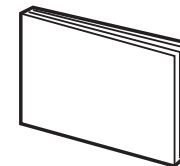

Guida di riferimento rapido



- Le immagini potrebbero variare dagli elementi reali.
- Gli elementi potrebbero variare in base al Paese.
- Potete acquistare accessori opzionali presso un rivenditore o un centro assistenza Samsung. Samsung non è responsabile per problemi provocati dall'uso di accessori non autorizzati. Per informazioni relative agli accessori, fate riferimento a pagine 193.

Layout fotocamera

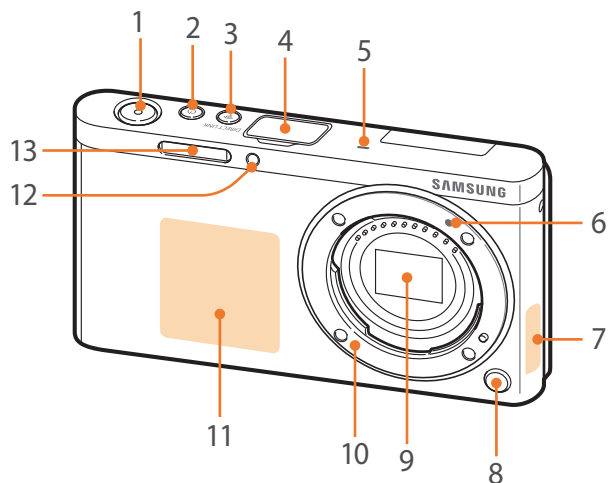

N.	Nome
1	Tasto Otturatore
2	Tasto di accensione [POWER]
3	Tasto DIRECT LINK Consente di avviare una funzione Wi-Fi preimpostata. (pag. 30)
4	Coperchio porta flash esterno
5	Microfono
6	Indice montaggio obiettivo
7	Antenna interna * Evitate di toccare l'antenna interna durante l'utilizzo della rete wireless.
8	Tasto di rilascio obiettivo
9	Sensore immagini * Non toccate il sensore immagini.
10	Montaggio obiettivo
11	Tag NFC
12	Luce AF/Spia timer
13	Flash integrato

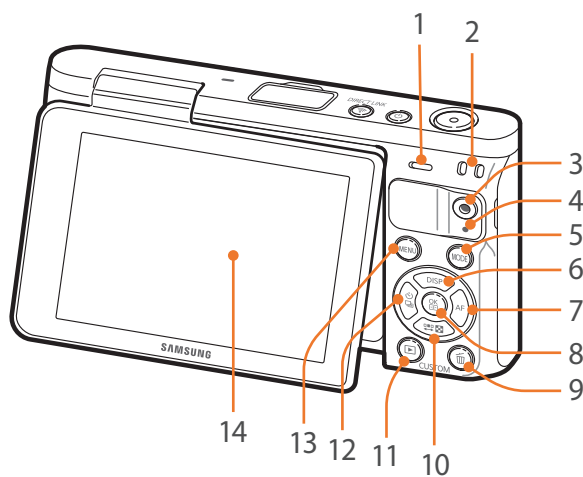

N.	Nome
1	Altoparlante
2	Occhiello per il cinturino della fotocamera
3	Tasto registrazione video Consente di avviare la registrazione di un video.
4	Spia di stato Indica lo stato della fotocamera. <ul style="list-style-type: none"> • Lampeggia: durante il salvataggio di foto, la registrazione di video, l'invio di dati a un computer, durante la connessione a una rete Wi-Fi o l'invio di una foto. • Fissa: quando non è in corso un trasferimento di dati o durante la carica della batteria.
5	Tasto MODE Consente di selezionare una modalità di scatto.
6	Tasto DISP <ul style="list-style-type: none"> • Nella modalità Scatto: consente di modificare le informazioni sul display. • In altre situazioni: consente di spostarvi in alto.
7	Tasto AF <ul style="list-style-type: none"> • Nella modalità Scatto: consente di selezionare un Modo AF. • In altre situazioni: consente di spostarvi verso destra.
8	Tasto ^{OK} [OK] <ul style="list-style-type: none"> • Nella schermata Menu: consente di salvare le opzioni selezionate. • Nella modalità Scatto: consente di selezionare manualmente un'area di messa a fuoco in alcune modalità.

N.	Nome
9	Tasto Elimina/Personalizzato <ul style="list-style-type: none"> • Nella modalità Scatto: consente di eseguire la funzione assegnata. (pag. 151) • Nella modalità Riproduzione: consente di eliminare i file.
10	Tasto <ul style="list-style-type: none"> • Nella modalità Scatto: consente di regolare tempo di posa, diaframma, esposizione o sensibilità ISO. • Nella modalità Riproduzione: consente di visualizzare le miniature. • In altre situazioni: consente di spostarvi in basso.
11	Tasto di riproduzione Consente di entrare nella modalità Riproduzione per visualizzare foto o video.
12	Tasto <ul style="list-style-type: none"> • Nella modalità Scatto: consente di selezionare un metodo di scatto o di impostare il timer. • In altre situazioni: consente di spostarvi verso sinistra.
13	Tasto MENU Consente di accedere a opzioni o menu.
14	Display (touch screen) <ul style="list-style-type: none"> • Per eseguire un autoscatto mentre guardate la vostra immagine sullo schermo, inclinate lo schermo verso l'alto. (pag. 31) • Toccate lo schermo per selezionare un menu o un'opzione. (pag. 38)

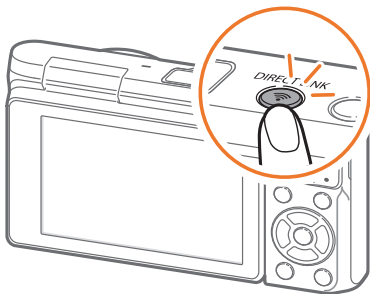
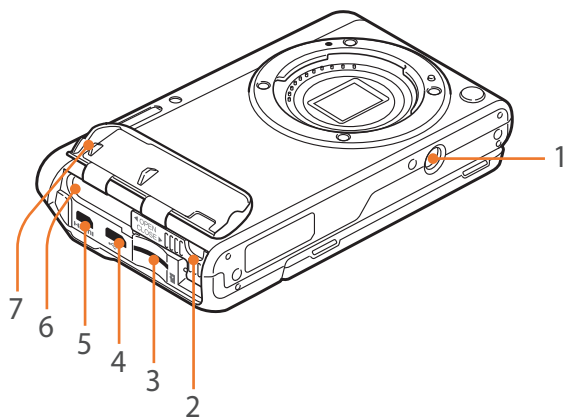

N.	Nome
1	Attacco del cavalletto
2	Blocco batteria
3	Slot per schede di memoria
4	USB e porta rilascio otturatore Consente di collegare la fotocamera a un computer o a un dispositivo di rilascio otturatore. Utilizzate un cavo di rilascio otturatore e un cavalletto per ridurre al minimo il movimento della fotocamera.
5	Porta HDMI
6	Slot batteria
7	Coperchio della batteria

Utilizzo del tasto DIRECT LINK

Potete comodamente attivare il Wi-Fi premendo **[DIRECT LINK]**.
Premete di nuovo **[DIRECT LINK]** per tornare alla modalità precedente.

Impostazione del tasto DIRECT LINK

Potete selezionare una funzione Wi-Fi da avviare quando premete **[DIRECT LINK]**. (pag. 151)

Per impostare un'opzione DIRECT LINK,

Nella modalità Scatto, premete [MENU] →  → **Mappatura pulsanti** → **DIRECT LINK** → un'opzione.

Utilizzo del display

Potete eseguire un autoscatto mentre guardate la vostra immagine sul display inclinando il display in alto.

Utilizzo della modalità Autoscatto

Quando la fotocamera è spenta ed avete attivato l'opzione Autoscatto (pag. 152), inclinando il display verso l'alto la fotocamera si accende ed entra in modalità Autoscatto.

Nella modalità Autoscatto, le funzioni timer (3 secondi), scatto one-touch, rilevamento volto e bellezza volto vengono attivate automaticamente.

1 Inclinate il display verso l'alto.

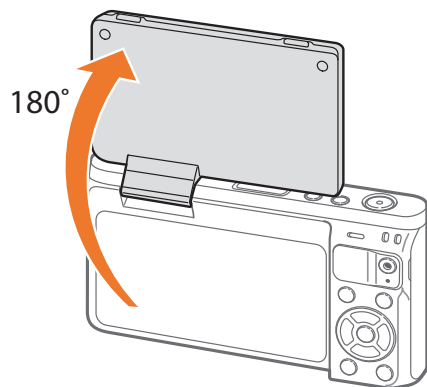

2 Toccate .

3 Trascinate il cursore o toccate le icone +/- per regolare **Ritocco viso**.

- All'aumentare del numero, il tono della pelle diventa più luminoso o più levigato.

4 Premete .

5 Toccate l'area della cornice sul display, oppure premete **[Otturatore]**.

- Dopo 3 secondi, la fotocamera rilascia automaticamente l'otturatore.



- Quando la fotocamera è spenta, inclinando il display in alto la fotocamera si accende automaticamente.
- Mantenete il display chiuso quando non utilizzate la fotocamera.



- Inclinate il display solo entro l'angolo consentito. In caso contrario, potreste danneggiare la fotocamera.
- Se la fotocamera non viene tenuta in mano e il display è inclinato verso l'alto, utilizzate un cavalletto. Altrimenti, la fotocamera potrebbe subire dei danni.
- Non inclinate il display verso l'alto quando sulla fotocamera è montato un flash esterno. Altrimenti, la fotocamera potrebbe subire dei danni.

Inserimento della batteria e della scheda di memoria

Imparate come inserire o rimuovere la batteria e una scheda di memoria opzionale nella fotocamera.

- 1 Inserite il dito nella scanalatura ed aprite il coperchio della batteria.

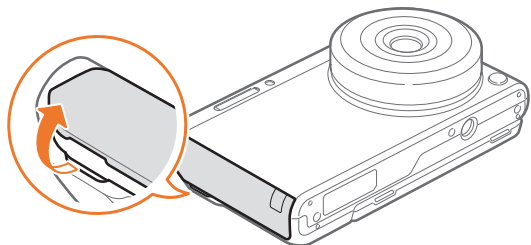

Prestate attenzione a non danneggiarvi le unghie quando aprite il coperchio della batteria.

- 2 Inserite una scheda di memoria nello slot con i contatti dorati rivolti verso l'alto.

- Inserite fino in fondo la scheda di memoria fino a bloccarla in sede.

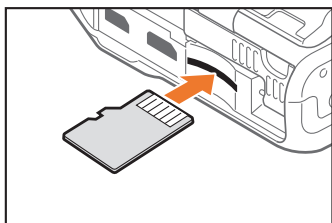

- 3 Fate scorrere il cursore di blocco batteria verso sinistra.

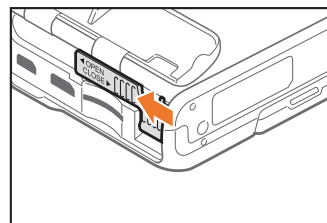

- 4 Inserite la batteria con i contatti dorati rivolti verso destra.

- Tenete aperto il coperchio della batteria con il dito.

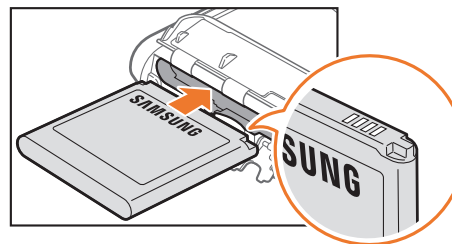

5 Chiudete il blocco batteria e fatelo scorrere verso destra.

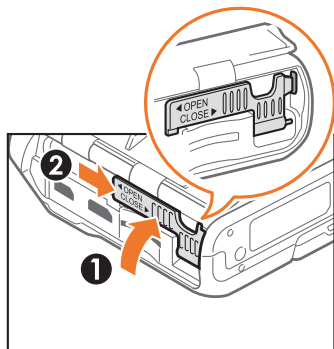

7 Premete saldamente il coperchio della batteria per assicurarvi che si chiuda correttamente.

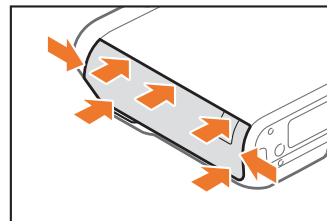

6 Chiudete il coperchio della batteria.

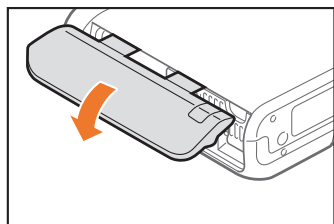

Rimozione della batteria e della scheda di memoria

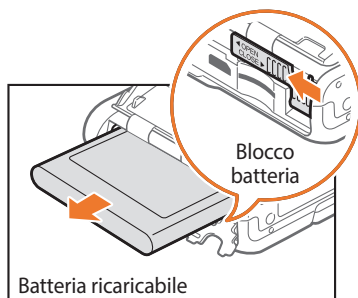

Fate scorrere il blocco verso sinistra per rilasciare la batteria.

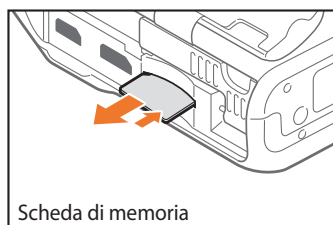

Spingete delicatamente la scheda fino a liberarla dalla fotocamera, quindi estraetela dallo slot.

Utilizzo dell'adattatore per schede di memoria

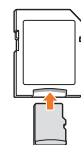

Per leggere i dati con un computer o un lettore di schede di memoria, inserite la scheda di memoria in un adattatore per schede di memoria.



- Non piegate e non tirate il blocco della batteria. Farlo potrebbe danneggiare il blocco.
- Mentre la spia di stato della fotocamera lampeggia, non rimuovete la scheda di memoria o la batteria. Ciò potrebbe danneggiare i dati memorizzati sulla scheda di memoria o nella fotocamera.

Ricarica della batteria e accensione della fotocamera

Ricarica della batteria

Prima di usare la fotocamera per la prima volta, dovete caricare la batteria. Inserite l'estremità piccola del cavo USB nella fotocamera, quindi inserite l'altra estremità del cavo USB nell'adattatore AC.

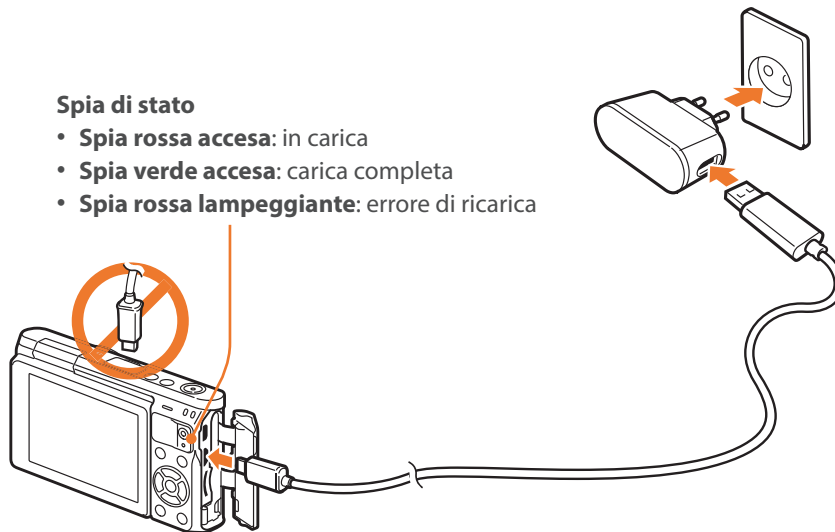

Spia di stato

- **Spia rossa accesa:** in carica
- **Spia verde accesa:** carica completa
- **Spia rossa lampeggiante:** errore di ricarica



Utilizzate solo l'adattatore AC e il cavo USB forniti con la fotocamera. Se utilizzate un altro adattatore AC, la batteria della fotocamera potrebbe non caricarsi o non funzionare correttamente.

Accensione della fotocamera

Per spegnere la fotocamera, premete [ON].

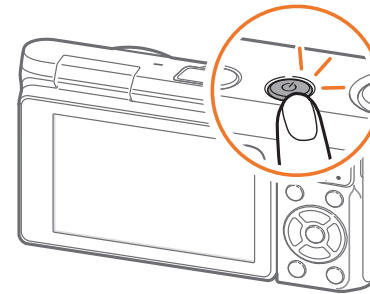

- La schermata di configurazione iniziale compare quando accendete la fotocamera per la prima volta. (pag. 36)





Per alcuni obiettivi, quando accendete la fotocamera, l'obiettivo si muove automaticamente. Non premete e non esercitate forza sull'obiettivo per non danneggiare l'obiettivo.



Configurazione iniziale

Quando accendete la fotocamera per la prima volta, compare la schermata di configurazione iniziale. La lingua è quella predefinita per il Paese in cui viene venduta la fotocamera. Potete cambiare la lingua in base alle vostre esigenze. Inoltre, potete selezionare un elemento toccandolo sullo schermo.



1 Premete  per selezionare **Fasce orarie**, quindi premete .

2 Premete  per selezionare una fascia oraria, quindi premete .

Fasce orarie	
[GMT +00:00] Londra	<input checked="" type="radio"/>
[GMT -01:00] Capo verde	<input type="radio"/>
[GMT -02:00] Atlantico Centrale	<input type="radio"/>
[GMT -03:00] Buenos Aires, San Paolo	<input type="radio"/>
[GMT -03:30] Terranova	<input type="radio"/>
 Indietro  Imposta	

3 Premete  per selezionare **Impostazione Data/Ora**, quindi premete .



4 Premete /AF per selezionare un elemento (Anno/Mese/Giorno/Ora/Minuto/Ora legale).



5 Premete  per impostare l'opzione, quindi premete .

Impostazione Data/Ora						
Anno	Mese	Giorno	Ora	min		DST
2014	01	01	10	00	AM	
 Indietro  Imposta						



- La schermata potrebbe variare in base alla lingua selezionata.

6 Premete  per selezionare **Tipo data**, quindi premete .

7 Premete  per selezionare un tipo di data, quindi premete .

Tipo data	
AAAA/MM/GG	<input checked="" type="radio"/>
MM/GG/AAAA	<input type="radio"/>
GG/MM/AAAA	<input type="radio"/>
 Indietro  Imposta	

8 Premete [] per selezionare **Tipo ora**, quindi premete [].

9 Premete [DISP/] per selezionare un tipo di ora, quindi premete [].

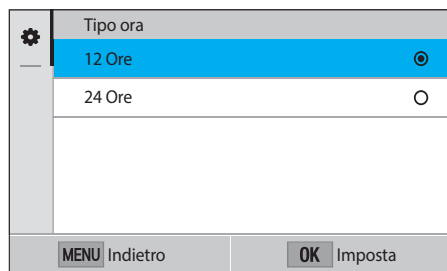

10 Premete [MENU] per concludere la configurazione iniziale.



Selezione delle funzioni (opzioni)

Selezione tramite tasti

Premete [DISP/☰/☒/☑/AF] per spostarvi, quindi premete [OK] per selezionare un'opzione.

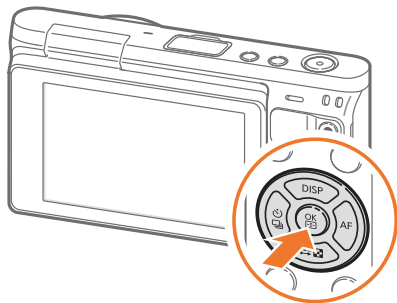

Selezione tramite tocco



Non utilizzate oggetti appuntiti, come penne o matite, per toccare lo schermo. Potete danneggiare lo schermo.

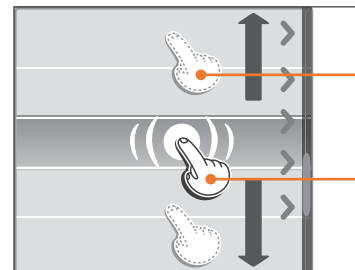

Trascinare: tenete premuta un'area sullo schermo, quindi trascinate il dito.

Toccare: toccate un'icona per selezionare un menu o un'opzione.

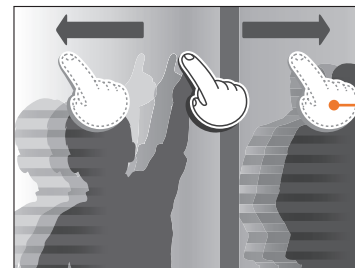

Scorrere: scorrete delicatamente il dito sul touch screen.







- Quando toccate o trascinate sullo schermo, potrebbe verificarsi uno scolorimento. Non si tratta di malfunzionamento ma di una caratteristica del touch screen. Toccate o trascinate leggermente per ridurre al minimo lo scolorimento.
- Il touch screen potrebbe non funzionare correttamente se utilizzate la fotocamera in ambienti estremamente umidi.
- Il touch screen potrebbe non funzionare correttamente se applicate una pellicola di protezione o altri accessori allo schermo.
- In base all'angolo di visualizzazione, lo schermo potrebbe apparire scuro. Regolate la luminosità o l'angolo di visualizzazione per migliorare la risoluzione.

Uso MENU

Premete [MENU] o toccate **MENU** sullo schermo, quindi modificate le opzioni o le impostazioni di scatto.

Esempio. Selezione della dimensione foto nella modalità P

- 1 Sulla schermata Modalità, selezionate **Programma**.
- 2 Premete [MENU] oppure toccate **MENU**.
- 3 Premete [DISP/☰/📷] per passare a , quindi premete .
 - Inoltre, potete toccare  sullo schermo.
- 4 Premete [DISP/☰/📷] per passare a **Dimensione foto**, quindi premete .
 - Inoltre, potete trascinare l'elenco delle opzioni, quindi toccare un'opzione.

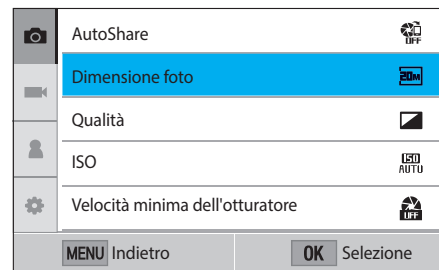

- 5 Premete [DISP/☰/☒/☑] per passare a un'opzione, quindi premete [OK].
- Inoltre, potete trascinare l'elenco delle opzioni, quindi toccare un'opzione.
 - Premete [MENU] oppure toccate **Indietro** per tornare indietro al menu precedente.

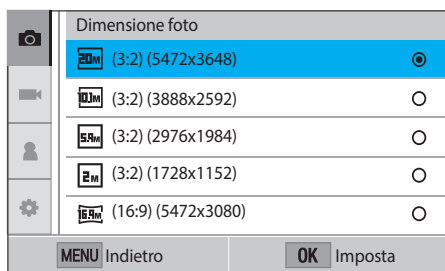

- 6 Premete [MENU] oppure toccate **Indietro** per passare alla modalità Scatto.

Utilizzo del Pannello Smart

Toccate [Fn] sullo schermo per accedere ad alcune funzioni, come Esposizione, ISO e Bilanciamento del Bianco.

Per es. regolazione del valore di esposizione nella modalità P

- 1 Sulla schermata Modalità, selezionate **Programma**.
- 2 Toccate [Fn].
- 3 Premete [DISP/☰/☒/☑/AF] per passare a **EV**, quindi premete [OK].
 - Inoltre, potete selezionare un'opzione toccandola.
- 4 Premete [DISP/☰/☒/☑/AF] per regolare il valore di esposizione, quindi premete [OK].
 - Inoltre, potete trascinare la ghiera sullo schermo per regolare l'opzione.

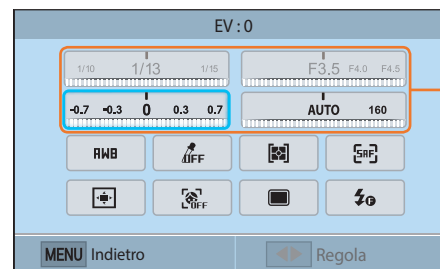

Potete regolare alcune opzioni trascinandole.

Come selezionare una modalità

Selezionate varie modalità e funzioni sulla schermata Mode.





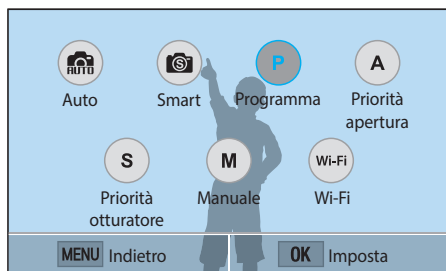
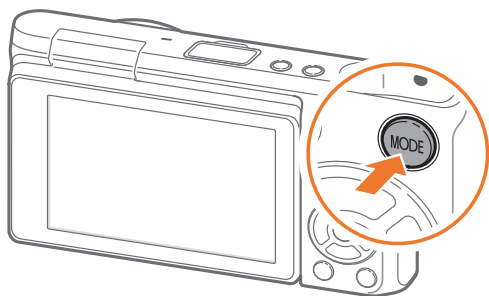

Accesso a una schermata Modalità

Nella modalità Scatto o Riproduzione, premete [MODE]. Premete [MODE] per tornare alla modalità precedente.



Toccate un'icona per selezionare una modalità o una funzione. Inoltre, potete premere [DISP/AF] per passare ad una modalità o ad una funzione, quindi premete [OK] per selezionarla.

Descrizione Modalità

Modalità	Descrizione
 Auto	Consente di scattare una foto con una modalità di scena selezionata automaticamente dalla fotocamera. (pag. 54)
 Smart	Consente di scattare una foto con le opzioni preimpostate per una scena specifica. (pag. 56)
 Programma	Consente di scattare una foto con le impostazioni regolate manualmente ad eccezione del tempo di posa e del diaframma. (pag. 59)
 Priorità apertura	Consente di impostare manualmente il valore di apertura mentre la fotocamera seleziona automaticamente un tempo di posa appropriato. (pag. 61)
 Priorità otturatore	Consente di impostare manualmente il tempo di posa mentre la fotocamera seleziona automaticamente un valore appropriato per il diaframma. (pag. 62)
 Manuale	Consente di regolare sia il diaframma che il tempo di posa manualmente. (pag. 63)

Modalità	Descrizione
 <p>Wi-Fi</p>	<ul style="list-style-type: none"> • MobileLink: consente di inviare foto o video a uno smartphone. (pag. 126) • Remote Viewfinder: consente di utilizzare uno smartphone per rilasciare l'otturatore in remoto e visualizzare sullo smartphone l'anteprima di un'immagine dalla fotocamera. (pag. 130) • Group Share: consente di inviare foto o video a più smartphone. (pag. 128) • Baby Monitor: consente di connettere la fotocamera a uno smartphone e di monitorare un luogo. (pag. 132) • Backup auto: consente di inviare foto scattate o video registrati con la fotocamera a un PC tramite collegamento wireless. (pag. 134) • E-mail: consente di inviare foto o video memorizzati sulla fotocamera tramite e-mail. (pag. 136) • SNS & Cloud: consente di caricare le vostre foto o i vostri video su siti Web per la condivisione di file. (pag. 140) • Samsung Link: consente di caricare foto sul servizio di memoria online Samsung Link o di visualizzare i file su altri dispositivi che supportano Samsung Link. (pag. 142)



Icone del display

Nella modalità Scatto

Scatto di una foto

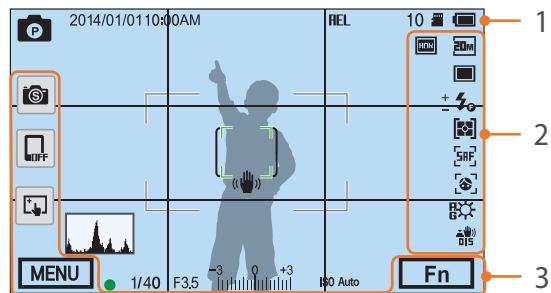

1. Informazioni di scatto

Icona	Descrizione
	Modalità Scatto
2014/01/01	Data corrente
10:00AM	Ora corrente
HEL	Blocco esposizione automatica (pag. 98)
10	Numero di foto disponibili
	Scheda di memoria inserita
	Scheda di memoria non inserita*
	<ul style="list-style-type: none"> : carica completa : carica parziale (Rosso): vuota (ricaricate la batteria) : in carica

Icona	Descrizione
	Cornice di messa a fuoco automatica
[]	Area di misurazione Spot
	Oscillazione della fotocamera
	Regolatore di livello (pag. 44)
	Istogramma (pag. 150)
	Fuoco
1/40	Tempo di posa
F3.5	Diaframma
	Valore di regolazione dell'esposizione
ISO Auto	Sensibilità ISO (pag. 71)

* Le foto scattate senza aver inserito una scheda di memoria non possono essere trasferite a una scheda di memoria o a un computer.

2. Opzioni di scatto

Icona	Descrizione
	Dimensione foto
	Modalità in sequenza
	Flash (pag. 90)
	Regolazione intensità del flash
	Misurazione (pag. 92)
	Modo AF (pag. 75)
	Zona messa a fuoco auto

Icona	Descrizione
	Rilevamento volto
	Bilanciamento del Bianco (pag. 72)
R B G M	Regolazione micro del bilanciamento del bianco
	Stabilizzazione ottica delle immagini (OIS) (pag. 84)
	File RAW
	Range dinamico (pag. 95)

3. Opzioni di scatto (Tocco)

Icona	Descrizione
	Consente di cambiare la modalità Smart**
	Connessione mobile***
	Opzioni Af a tocco
	Opzioni di scatto
	Pannello Smart

** Questa icona compare solo quando selezionate la modalità Smart.

*** Potete selezionare direttamente una funzione Wi-Fi che si connette a uno smartphone.



Le icone visualizzate cambiano in base alla modalità selezionata o alle opzioni impostate.

Registrazione video

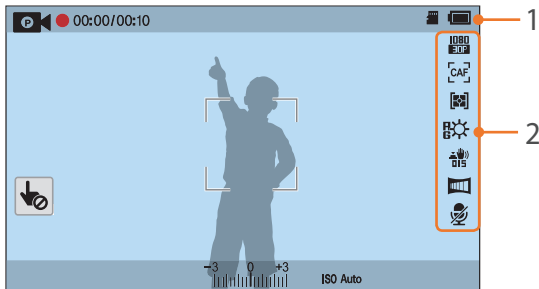

1. Informazioni di scatto

Icona	Descrizione
	Modalità Scatto
	Consente di annullare l'AF a tocco. (Tocco)
00:00/ 00:10	Tempo di registrazione corrente/ Tempo di registrazione disponibile
	Scheda di memoria inserita
	<ul style="list-style-type: none"> : carica completa : carica parziale (Rosso): vuota (ricaricate la batteria) : in carica
-3 0 +3	Valore di esposizione
ISO Auto	Sensibilità ISO (pag. 71)

2. Opzioni di scatto

Icona	Descrizione
	Dimensione video
	Modo AF (pag. 75)
	Misurazione (pag. 92)
	Bilanciamento del Bianco (pag. 72)
A B G M	Regolazione micro del bilanciamento del bianco
	Stabilizzazione ottica delle immagini (OIS) (pag. 84)
	Dissolvenza (pag. 101)
	Registrazione vocale disattivata (pag. 101)



Le icone visualizzate cambiano in base alla modalità selezionata o alle opzioni impostate.

Informazioni sul regolatore di livello

Il regolatore di livello vi aiuta ad allineare la fotocamera con le linee orizzontali e verticali sul display. Se il regolatore di livello non è piano, calibratelo utilizzando la funzione Calibrazione orizzontale. (pag. 153)

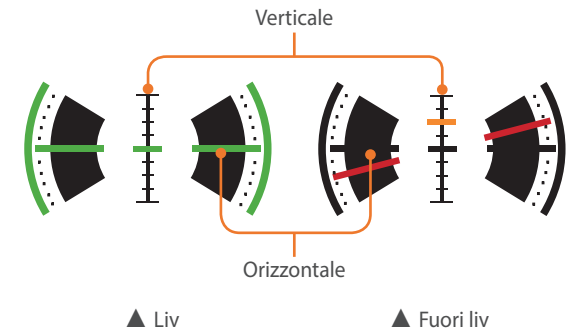

Non potete utilizzare il regolatore di livello quando scattate con l'orientamento verticale.

Nella modalità Riproduzione

Visualizzazione delle foto

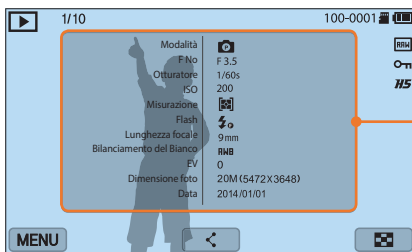

Informazioni

Icona	Descrizione
1/10	File corrente/Numero totale di file
100-0001	Numero cartella-Numero file
RAW	File RAW
🔒	File protetto
HS	Foto scattate in modalità continua (compariranno come cartella) (pag. 104)
MENU	Menu Riproduzione/Modifica/Impostazioni (Tocco)
←	Consente di condividere un file. (Tocco)
📄	Consente di visualizzare le miniature delle immagini. (Tocco)

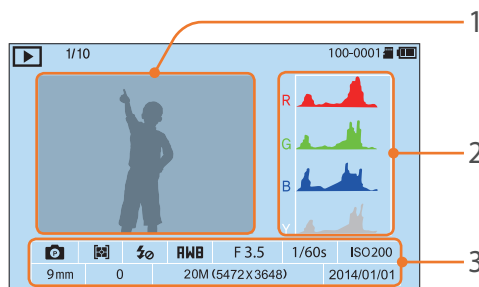

N.	Descrizione
1	Foto scattata
2	Istogramma RGB (pag. 150)
3	Modalità Scatto, Misurazione, Flash, Bilanciamento del Bianco, Diaframma, Tempo di posa, ISO, Lunghezza focale, Valore di esposizione, Dimensione foto, Data

Riproduzione dei video



Icona	Descrizione
1/10	File corrente/Numero totale di file
🔍	Velocità riproduzione
100-0001	Numero cartella-Numero file
👤x5	Movimento multiplo
00:10	Durata riproduzione corrente
00:30	Lunghezza del video
⏮	Consente di visualizzare il file precedente/ spostarsi indietro all'interno di un file. (A ogni tocco dell'icona per andare indietro in un file, la velocità di ricerca viene modificata con il seguente ordine: 2X, 4X, 8X.)
⏸	Consente di mettere in pausa o di riprendere la riproduzione.
⏭	Consente di visualizzare il file successivo/ spostarsi in avanti all'interno di un file. (A ogni tocco dell'icona per spostarsi in avanti in un file, la velocità di ricerca viene modificata con il seguente ordine: 2X, 4X, 8X.)
🔊	Consente di regolare il volume o disattivare il suono.

Modifica delle informazioni visualizzate

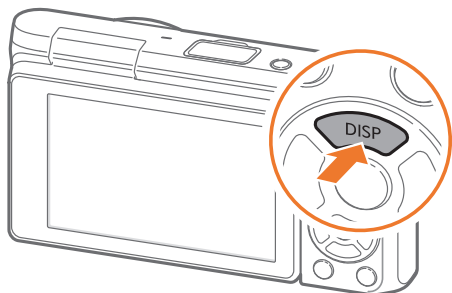

Premete ripetutamente [DISP] per cambiare il tipo di display.

Modalità	Tipo schermo
Scatto	<ul style="list-style-type: none"> • Informazioni base di scatto (Modalità Scatto, Tempo di posa, Diaframma, Valore di esposizione, Sensibilità ISO, ecc.) • Informazioni base di scatto + tasti delle opzioni di scatto (MENU, Fn, Connessione mobile, Af a tocco) + regolatore di livello • Informazioni base di scatto + tasti delle opzioni di scatto + informazioni relative alle opzioni correnti di scatto (Dimensione foto, Modalità in sequenza, Flash, Misurazione, Modo AF, ecc.) • Informazioni base di scatto + tasti delle opzioni di scatto + informazioni relative alle opzioni correnti di scatto + Istogramma + Data e ora
Riproduzione	<ul style="list-style-type: none"> • Informazioni di base • Consente di visualizzare tutte le informazioni sul file corrente. • Consente di visualizzare tutte le informazioni sul file corrente, compreso l'istogramma RGB. • Nessuna informazione (quando connesso a un TV HD o monitor abilitato HDMI)



Obiettivi

Potete acquistare obiettivi NX-M opzionali.

Imparate le funzioni di ogni obiettivo e selezionatene uno per soddisfare al meglio i vostri bisogni e preferenze.

Layout obiettivo

Obiettivo SAMSUNG NX-M 9 mm F3.5 ED (esempio)

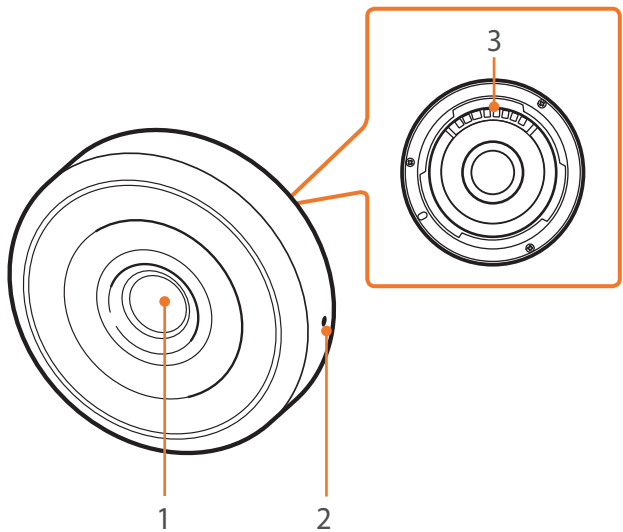

N.	Descrizione
1	Obiettivo
2	Indice montaggio obiettivo
3	Contatti obiettivo

Obiettivo SAMSUNG NX-M 9-27 mm F3.5-5.6 ED OIS (esempio)

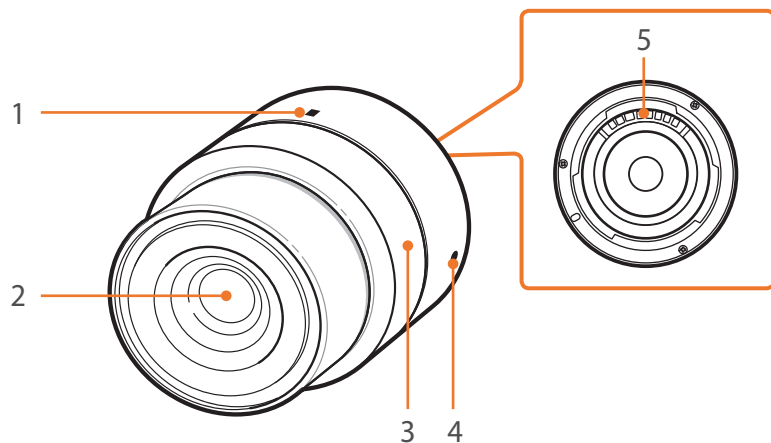

N.	Descrizione
1	Indice blocco zoom
2	Obiettivo
3	Anello di zoom
4	Indice montaggio obiettivo
5	Contatti obiettivo

Blocco e sblocco dell'obiettivo

Per bloccare l'obiettivo, ruotate e tirate delicatamente l'anello di zoom dal corpo della fotocamera. Allineate gli indici blocco zoom come mostrato nell'illustrazione.

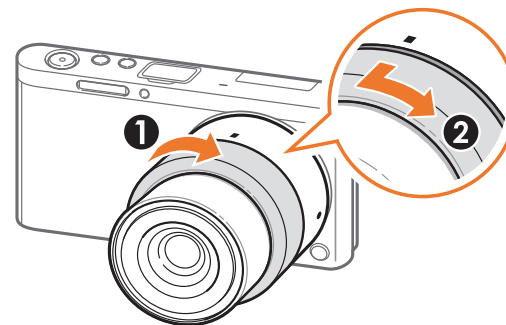

Per sbloccare l'obiettivo, ruotate l'anello di zoom come mostrato nell'illustrazione.

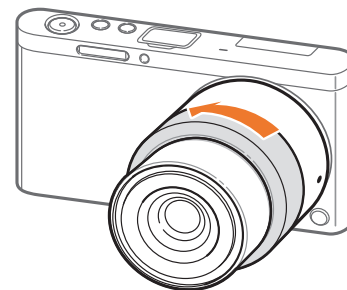

Non potete scattare foto quando l'obiettivo è bloccato.

Contrassegni obiettivo

Scoprite cosa significano i numeri sull'obiettivo.

Obiettivo SAMSUNG NX-M 9-27 mm F3.5-5.6 ED OIS (esempio)

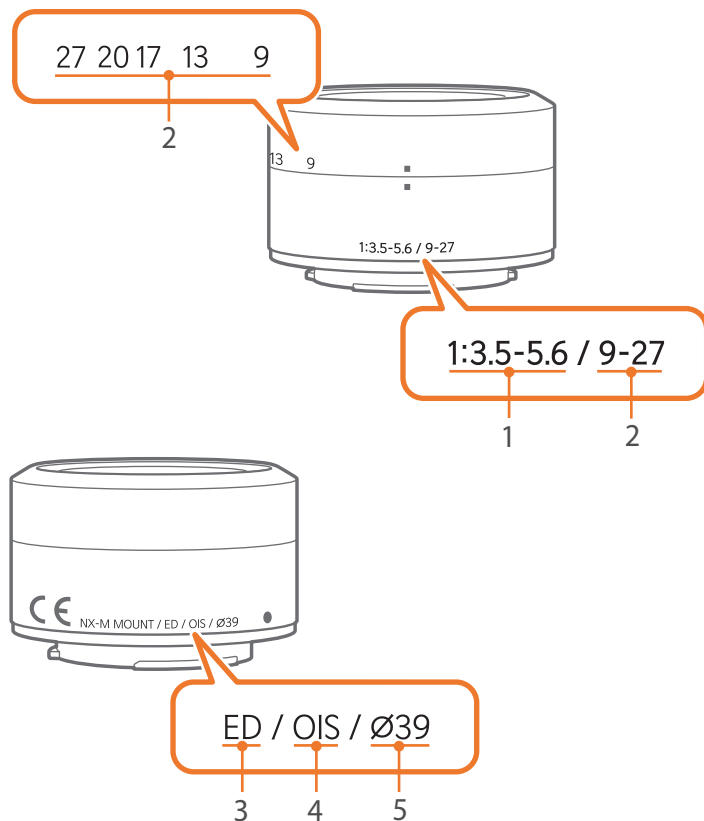

N.	Descrizione
1	Valore di apertura Una gamma di diaframmi supportati. Ad esempio, 1:3.5-5.6 indica il massimo intervallo di diaframma da 3,5 a 5,6.
2	Lunghezza focale La distanza dal centro dell'obiettivo al punto focale (in millimetri). Questo dato è espresso in una gamma: da lunghezza focale minima a lunghezza focale massima dell'obiettivo. Lunghezze focali maggiori riducono le angolature e ingrandiscono il soggetto. Lunghezze focali minori determinano angolature più ampie.
3	ED ED significa Extra-low Dispersion. Il vetro a dispersione molto bassa è efficace per ridurre l'aberrazione cromatica (una distorsione che si verifica quando un obiettivo non riesce a mettere a fuoco tutti i colori allo stesso punto di convergenza).
4	OIS (pag. 84) Stabilizzazione ottica delle immagini. Gli obiettivi con questa funzione possono rilevare l'oscillazione della fotocamera e annullare efficacemente il movimento all'interno della fotocamera.
5	Ø Indica il diametro dell'obiettivo. Quando collegate un filtro all'obiettivo, accertatevi che i diametri dell'obiettivo e del filtro siano uguali.

Utilizzate accessori come flash esterni che forniscono una quantità di luce costante. Inoltre, potete utilizzare l'adattatore per montaggio per montare gli obiettivi NX.

Per altre informazioni sugli accessori opzionali, fate riferimento al manuale di ogni accessorio.



- Le immagini potrebbero variare dagli elementi reali.
- Potete acquistare accessori approvati da Samsung presso un rivenditore o un centro assistenza Samsung. Samsung non è responsabile per danni provocati dall'uso di accessori di altri produttori.

Layout flash esterno

SEF7A (esempio) (opzionale)

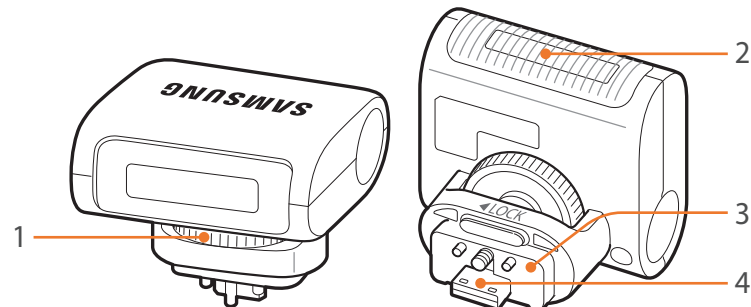

N.	Descrizione
1	Ghiera di chiusura flash
2	Lampada
3	Connessione del flash
4	Porta Flash

Collegamento del flash esterno

1 Aprite il coperchio della porta per flash esterno.

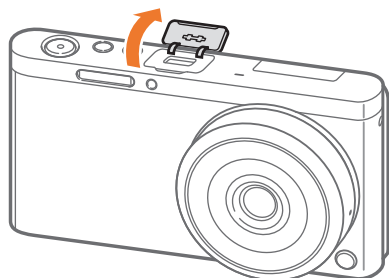

2 Montate il flash inserendolo saldamente nella porta per flash esterno.

- Tenete aperto il coperchio della porta per flash esterno con il dito.

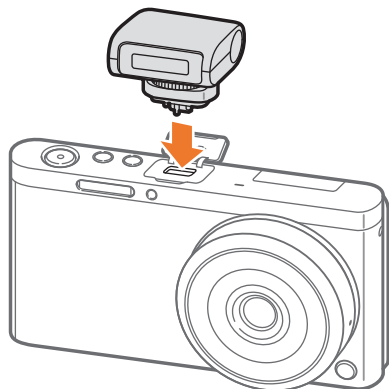

3 Bloccate il flash in posizione ruotando la ghiera di chiusura del flash come mostrato nell'illustrazione.

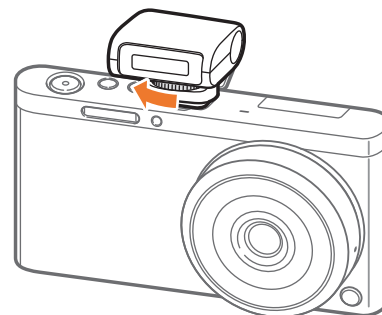

- Le opzioni disponibili potrebbero variare in base alla modalità di scatto.
- C'è un intervallo tra i due scatti del flash. Non muovetevi finché il flash non si accende una seconda volta.



- Non rimuovete il flash con forza. Farlo potrebbe danneggiare il flash e la fotocamera.
- Utilizzate solo flash approvati da Samsung. Flash non compatibili potrebbero danneggiare la fotocamera.

Layout adattatore per montaggio

Adattatore per montaggio Samsung NX (esempio) (opzionale)

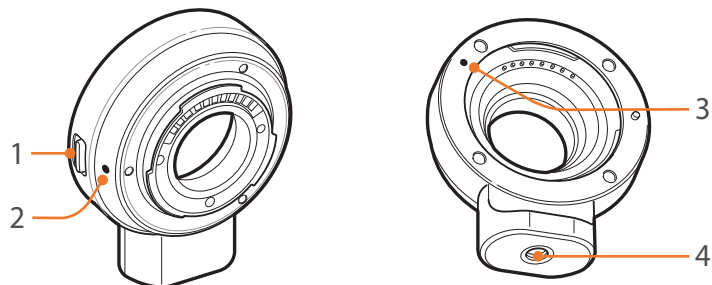

N.	Descrizione
1	Tasto di rilascio obiettivo
2	Indice montaggio obiettivo NX-M
3	Indice montaggio obiettivo NX
4	Attacco del cavalletto

Montaggio dell'adattatore per montaggio

- 1 Rimuovete i tappi dell'adattatore per montaggio e il tappo del corpo.
- 2 Allineate gli indici (in bianco) della fotocamera all'adattatore per montaggio. Successivamente, ruotate l'adattatore per montaggio come mostrato nell'illustrazione finché non sentite un clic.

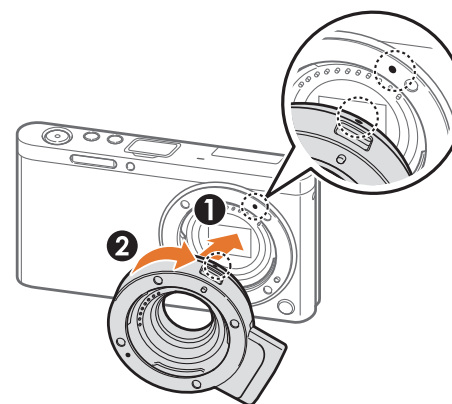

- 3 Allineate gli indici (in rosso) dell'obiettivo NX all'adattatore per montaggio. Successivamente, ruotate l'obiettivo come mostrato nell'illustrazione finché non sentite un clic.

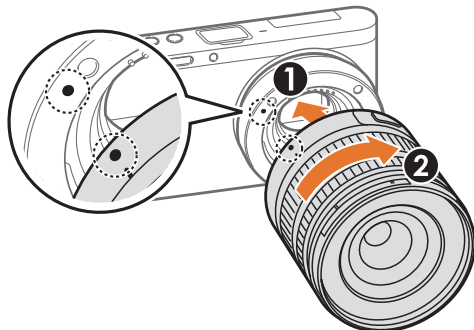

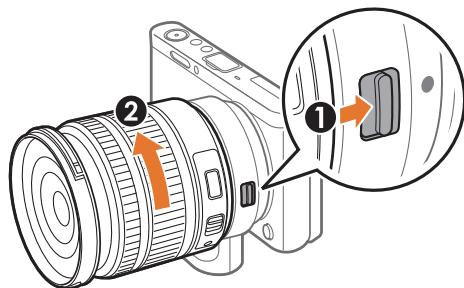

Rimozione dell'adattatore per montaggio

- 1 Tenete premuto il tasto di rilascio obiettivo sull'adattatore per montaggio. Successivamente, ruotate l'obiettivo come mostrato nell'illustrazione.

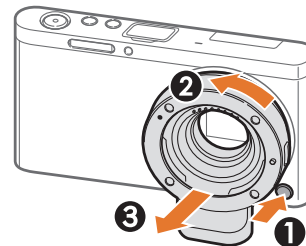

- 2 Tenete premuto il tasto di rilascio obiettivo sulla fotocamera. Successivamente, ruotate l'obiettivo come mostrato nell'illustrazione.



- Il flash non è disponibile quando utilizzate l'adattatore per montaggio.
- L'opzione Continua in Drive non è disponibile quando utilizzate l'adattatore per montaggio.
- Quando usate l'adattatore per montaggio ed il soggetto è esposto ad una fonte luminosa fluorescente o ai vapori di mercurio, sulla foto potrebbero comparire delle linee orizzontali. Per ovviare a ciò, selezionate  → **Riduzione delle bande** → **Attivato**. Questa funzione potrebbe far apparire i bordi della cornice scuri.

Modalità di scatto

Due semplici modalità di scatto - modalità Smart e Smart - vi aiutano a scattare foto con numerose impostazioni automatiche. Le modalità aggiuntive consentono maggiore personalizzazione delle impostazioni.

Modalità Auto







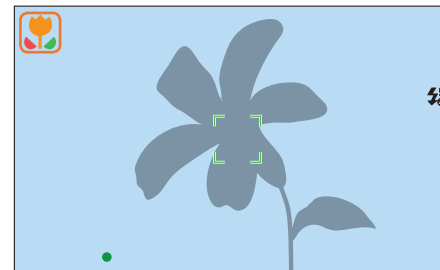







Nella modalità Auto la fotocamera riconosce le condizioni ambientali e regola automaticamente i fattori che contribuiscono all'esposizione, tra cui tempo di posa, diaframma, misurazione, Bilanciamento del Bianco e compensazione dell'esposizione. La fotocamera controlla la maggior parte delle funzioni, mentre alcune funzioni di scatto sono limitate. Questa modalità è utile per scattare foto veloci con poche regolazioni.









- 1 Sulla schermata Modalità, selezionate **Auto**.
- 2 Allineate il soggetto nella cornice.
- 3 Premete a metà [**Otturatore**] per mettere a fuoco.
 - La fotocamera seleziona una scena. Sullo schermo compare l'icona di una scena appropriata.



Scene riconoscibili

Icona	Descrizione
	Paesaggi
	Scene con sfondi bianchi luminosi
	Paesaggi di notte
	Ritratti di notte
	Paesaggi in controluce
	Ritratti in controluce
	Ritratti
	Primi piani di oggetti
	Primi piani di testo
	Tramonti
	Al coperto, al buio
	Illuminazione parziale
	Primo piano con riflettori
	Ritratti con riflettori

Icona	Descrizione
	Cieli blu
	Le aree boschive sono solitamente formate da soggetti di colore verde
	Primi piani di oggetti colorati
	La fotocamera viene stabilizzata su un cavalletto e il soggetto non si muove per un certo periodo di tempo. (quando scattate al buio)
	Soggetti in movimento
	Fuochi artificiali (quando utilizzate un cavalletto)

4 Premete [Otturatore] per scattare la foto.



- La fotocamera potrebbe rilevare scene diverse, anche gli stessi soggetti, in base a fattori esterni come le vibrazioni della fotocamera, l'illuminazione o la distanza dal soggetto.
- Se la fotocamera non riconosce una modalità di scena appropriata, utilizza le impostazioni predefinite della modalità Auto.
- Anche se rileva un volto, la fotocamera potrebbe non selezionare una modalità ritratto in base alla posizione o all'illuminazione del soggetto.
- Anche se utilizzate un cavalletto, la fotocamera potrebbe non rilevare la modalità cavalletto (📷) se il soggetto è in movimento.
- La fotocamera consuma più batteria, perché cambia spesso le impostazioni per selezionare la scena adeguata.

Modalità Smart

Nella modalità Smart, potete scattare foto con opzioni preimpostate per una scena specifica.

1 Sulla schermata Modalità, selezionate **Smart**.

2 Selezionate una scena.

Opzione	Descrizione
Bellezza Volto	Consente di scattare un ritratto con opzioni in grado di nascondere le imperfezioni del viso.
Miglior volto	Consente di scattare foto multiple e sostituire i volti per creare l'immagine migliore possibile.
Scatto Multiplo	Consente di scattare una serie di foto di oggetti in movimento.
Scatto bambini	Consente di scattare una foto con un suono divertente per attirare l'attenzione di un bambino.
Paesaggio	Consente di fotografare scene di natura morta e paesaggi.
Macro	Consente di scattare foto di soggetti piccoli o in primo piano.
Cibo	Consente di scattare una foto di cibo con toni più colorati.
Feste e interni	Consente di scattare foto nitide all'aperto.
Blocco Azione	Consente di catturare soggetti che si muovono ad alta velocità.
Colore Ricco	Consente di scattare una foto con colori vivaci.
Panorama	Consente di fotografare un'ampia scena panoramica in una singola foto.
Cascata	Consente di fotografare scene con cascate.

Opzione	Descrizione
Silhouette	Consente di fotografare soggetti come sagome scure in contrasto con uno sfondo luminoso.
Tramonto	Consente di fotografare scene al tramonto, con toni naturali del rosso e giallo.
Notte	Consente di scattare una foto con sfocatura e rumore dell'immagine inferiori in condizioni di scarsa luminosità.
Fuochi artificiali	Consente di fotografare scene con fuochi artificiali.
Traccia di Luce	Consente di fotografare scene con scie luminose in condizioni di scarsa illuminazione.

3 Premete a metà **[Otturatore]** per mettere a fuoco, quindi premete **[Otturatore]** per scattare.

Utilizzo della modalità Bellezza volto

Nella modalità Bellezza volto, potete fare un ritratto con le opzioni per nascondere le imperfezioni del viso.

1 Sulla schermata Modalità, selezionate **Smart** → **Bellezza Volto**.

2 Premete **[MENU]** →  → **Ritocco viso**.

3 Premete /AF] per regolare l'opzione.

- Inoltre, potete trascinare il cursore o toccare +/- per regolare l'opzione.
- All'aumentare del numero, il tono della pelle diventa più luminoso o più levigato.

- 4 Premete [OK].
- 5 Allineate il soggetto nella cornice, quindi premete a metà [Otturatore] per mettere a fuoco.
- 6 Premete [Otturatore] per scattare la foto.

Utilizzo della modalità Miglior volto

Nella modalità Miglior volto, potete scattare foto multiple e sostituire i volti per creare la miglior immagine possibile. Utilizzate questa modalità per selezionare l'immagine migliore per ciascun individuo quando scattate foto di gruppo.

- 1 Sulla schermata Modalità, selezionate **Smart** → **Miglior volto**.
- 2 Allineate il soggetto nella cornice, quindi premete a metà [Otturatore] per mettere a fuoco.
- 3 Premete [Otturatore] per scattare la foto.
 - La fotocamera scatta 5 foto consecutive.
 - La prima foto viene impostata come immagine di sfondo.
 - La fotocamera rileva automaticamente i volti dopo lo scatto.

- 4 Toccate un volto da sostituire.



- 5 Toccate la foto migliore tra le 5 scattate.

- Ripetete i punti 4 e 5 per sostituire gli altri volti della foto.
- L'icona 👑 comparirà sull'immagine consigliata dalla fotocamera.

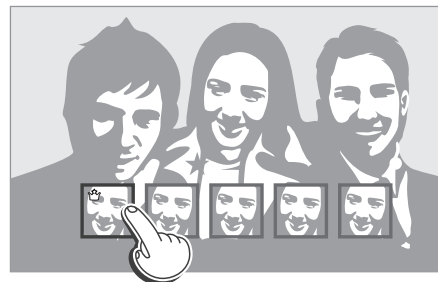

- 6 Premete [OK] per salvare la foto.



- Utilizzate un cavalletto per evitare oscillazioni della fotocamera.
- La risoluzione è impostata su 5.9M o inferiore.

Scatto di foto panoramiche

Nella modalità Panorama, potete fotografare una scena panoramica in una singola foto. La modalità Panorama scatta e combina una serie di foto per creare un'immagine panoramica.

1 Sulla schermata Modalità, selezionate **Smart** → **Panorama**.

2 Tenete premuto [**Otturatore**], quindi spostate lentamente la fotocamera nella direzione scelta.

- Viene visualizzata una freccia nella direzione del movimento e lo scatto intero viene mostrato nella finestra di anteprima.
- Quando le scene sono allineate, la fotocamera scatta automaticamente la foto successiva.

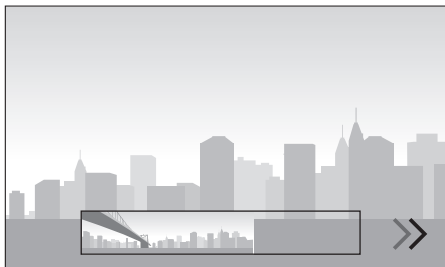

3 Al termine, rilasciate [**Otturatore**].

- La fotocamera salva automaticamente gli scatti in una singola foto.
- Se rilasciate [**Otturatore**] durante lo scatto, lo scatto panoramico si interrompe e vengono salvate le foto scattate.



- La risoluzione varia in base alla foto panoramica scattata.
- Nella modalità Panorama, alcune opzioni di scatto non sono disponibili.
- La fotocamera potrebbe interrompere gli scatti a causa della composizione della scena o del movimento del soggetto.
- Nella modalità Panorama, la fotocamera potrebbe non catturare l'intera scena se interrompete il movimento della fotocamera per migliorare la qualità della foto. Per catturare l'intera scena, muovete la fotocamera leggermente oltre il punto in cui volete che la scena finisca.
- Per risultati ottimali quando scattate foto panoramiche, evitate le azioni seguenti:
 - spostare la fotocamera troppo velocemente o troppo lentamente;
 - spostare la fotocamera troppo poco per scattare la foto successiva;
 - spostare la fotocamera a velocità irregolare;
 - scuotere la fotocamera;
 - scattare in luoghi bui;
 - catturare soggetti vicini in movimento;
 - scattare in condizioni di luminosità e colore variabili.
- Le foto scattate vengono salvate automaticamente e lo scatto viene interrotto nelle seguenti circostanze:
 - se cambiate la direzione di scatto mentre scattate;
 - se muovete la fotocamera troppo rapidamente;
 - se non muovete la fotocamera.

Modalità Programma

La fotocamera regola automaticamente il tempo di posa e il diaframma in modo da poter raggiungere un valore di esposizione ottimale.

Questa modalità è utile quando desiderate scattare foto con esposizione costante, potendo regolare altre impostazioni.



- 1 Sulla schermata Modalità, selezionate **Programma**.
- 2 Impostate le opzioni desiderate.
- 3 Premete a metà [**Otturatore**] per mettere a fuoco, quindi premete [**Otturatore**] per scattare la foto.

Cambio programma

La funzione Cambio programma consente di regolare il tempo di posa e il diaframma mentre la fotocamera mantiene la stessa esposizione. Premete [M/C] per selezionare il tempo di posa e il valore di apertura e premete [1/AF] per regolare il valore di apertura. Il tempo di posa varierà in base al valore di apertura.

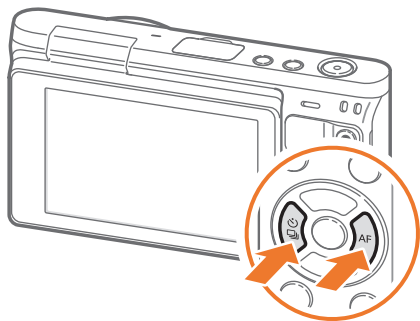

Velocità minima dell'otturatore

Impostate un tempo di posa che non sia inferiore a quello selezionato. Tuttavia, se non è possibile ottenere un valore di esposizione ottimale, a causa del fatto che la sensibilità ISO ha raggiunto il valore ISO massimo stabilito dall'intervallo ISO automatico, il tempo di posa potrebbe essere inferiore alla velocità minima dell'otturatore selezionata.

Per impostare la velocità minima dell'otturatore,

Nella modalità Scatto, premete [MENU] → [📷] → **Velocità minima dell'otturatore** → un'opzione.



- Questa funzione è disponibile solo quando la sensibilità ISO è impostata su Auto.
- Questa funzione è disponibile solo nelle modalità Programma o Priorità apertura.

Modalità Priorità apertura

Nella modalità Priorità apertura, la fotocamera calcola automaticamente il tempo di posa in base al diaframma selezionato.

Potete regolare la profondità di campo (DOF) cambiando il diaframma. Questa modalità è utile per scattare ritratti, fotografare fiori o paesaggi.



Profondità di campo estesa



Profondità di campo ridotta

- 1 Sulla schermata Modalità, selezionate **Priorità apertura**.
- 2 Premete [📐/⊞] per regolare il diaframma.
- 3 Premete [📷/AF] per regolare il diaframma.
- 4 Impostate le opzioni desiderate.
- 5 Premete a metà [**Otturatore**] per mettere a fuoco, quindi premete [**Otturatore**] per scattare la foto.



- In ambienti con scarsa luminosità, potrebbe essere necessario aumentare la sensibilità ISO per evitare foto sfocate.
- Per impostare la velocità minima dell'otturatore, nella modalità Scatto, premete [MENU] → [📷] → **Velocità minima dell'otturatore** → un'opzione.
- Inoltre, potete toccare il valore di apertura sullo schermo per regolarlo.

Modalità Priorità otturatore

Nella modalità Priorità otturatore, la fotocamera regola automaticamente diaframma in base al tempo di posa selezionato. Questa modalità è utile per scattare foto di soggetti in rapido movimento o per creare effetti traccianti in una foto.

Ad esempio, impostate il tempo di posa a più di 1/500 di sec. per fotografare il soggetto. Per far sembrare il soggetto sfocato, impostate il tempo di posa al di sotto di 1/30 di sec.

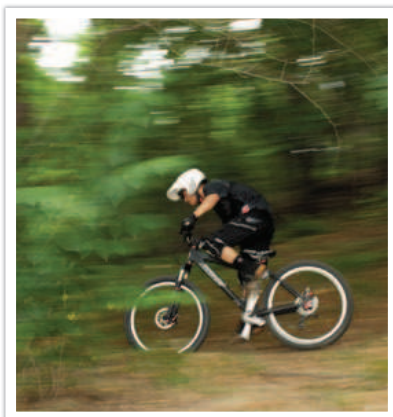

Tempo di posa lento

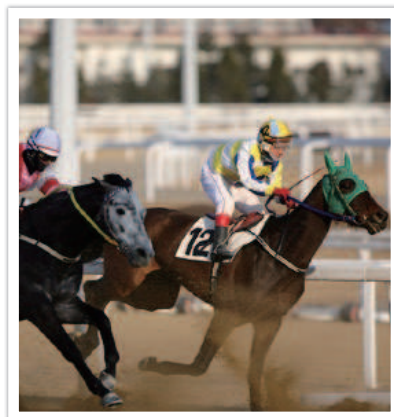

Tempo di posa rapido

- 1 Sulla schermata Modalità, selezionate **Priorità otturatore**.
- 2 Premete [] per selezionare il tempo di posa.
- 3 Premete []/AF per regolare il tempo di posa.
- 4 Impostate le opzioni desiderate.
- 5 Premete a metà [**Otturatore**] per mettere a fuoco, quindi premete [**Otturatore**] per scattare la foto.





- Per compensare la quantità ridotta di luce consentita da tempi di posa rapidi, aprite il diaframma e fate entrare più luce. Se le foto sono ancora troppo scure, aumentate il valore ISO.
- Inoltre, potete toccare il tempo di posa sullo schermo per regolarlo.

Modalità Manuale

La modalità Manuale consente di regolare manualmente il tempo di posa e il diaframma. In questa modalità, potete controllare completamente l'esposizione delle foto.

Questa modalità è utile negli ambienti di scatto controllati, come uno studio o quando è necessario affinare le impostazioni della fotocamera. La modalità Manuale è consigliata anche per fotografare scene di notte o fuochi artificiali.

- 1 Sulla schermata Modalità, selezionate **Manuale**.
- 2 Premete [ ] per selezionare il diaframma o il tempo di posa.
- 3 Premete [ / AF] per regolare il diaframma o il tempo di posa.
- 4 Impostate le opzioni desiderate.
- 5 Premete a metà [**Otturatore**] per mettere a fuoco, quindi premete [**Otturatore**] per scattare la foto.



Inoltre, potete toccare il valore di apertura o il tempo di posa sullo schermo per regolarlo.

Utilizzo della Modalità inquadratura

Quando regolate il diaframma o il tempo di posa, l'esposizione cambia in base alle impostazioni, quindi il display potrebbe diventare più scuro. Quando questa funzione è attiva, la luminosità del display è costante indipendentemente dalle impostazioni, quindi potete inquadrare meglio lo scatto.



Per usare **Modalità inquadratura**,

Nella modalità Scatto, premete [MENU] →  → **Modalità inquadratura** → un'opzione.

Utilizzo della funzione Bulb

Utilizzate la funzione Bulb per fotografare scene o il cielo di notte. Mentre premete [**Otturatore**], l'otturatore rimane aperto in modo da creare effetti di luce mosso.

Per usare Bulb,

Nella modalità Scatto, premete [] per selezionare il tempo di posa → Premete continuamente [] per impostare il tempo di posa su **Bulb** → Tenete premuto [**Otturatore**] per il tempo desiderato.



- Se impostate un valore ISO elevato o aprite l'otturatore per molto tempo, il rumore dell'immagine potrebbe aumentare.
- Le opzioni Drive, il flash e lo Scatto one-touch non possono essere utilizzati con la funzione Bulb.
- La funzione Bulb è disponibile solo nella modalità Manuale.
- Utilizzate un cavalletto e un dispositivo di rilascio otturatore per evitare le oscillazioni della fotocamera.
- Più a lungo viene aperto l'otturatore, più tempo verrà impiegato nel salvataggio di una foto. Non spegnete la fotocamera durante il salvataggio di una foto.
- Se utilizzate questa funzione a lungo, utilizzate una batteria completamente carica.



Registrazione di un video

Nella modalità Scatto, potete registrare video in Full HD (1920X1080) premendo  (registrazione video). La fotocamera consente di registrare un video della durata massima di 29 minuti e 59 secondi a 30 fps e salva i file nel formato MP4 (H.264). Il suono viene registrato tramite il microfono della fotocamera.

Selezionate **Dissolvenza** per la dissolvenza in entrata o in uscita di una scena. Inoltre, potete selezionare **Voce** o altre opzioni per impostare le opzioni di registrazione. (pag. 101)

1 Sulla schermata Modalità, selezionate una modalità di scatto.

- Questa funzione potrebbe non funzionare in alcune modalità.

2 Impostate le opzioni desiderate.

3 Premete  (registrazione video) per avviare la registrazione.

- La fotocamera conserverà il tempo di posa e il valore di apertura impostati prima di iniziare a fotografare.

4 Premete di nuovo  (registrazione video) per interromperla.

- Inoltre, potete premere [**Otturatore**] per interrompere la registrazione.



- H.264 (MPEG-4 part10/AVC) è il formato di codifica video più recente realizzato nel 2003 in collaborazione da ISO-IEC e ITU-T. Dato che questo formato usa una velocità di compressione alta, è possibile salvare più dati in meno spazio di memoria.
- Se avete attivato l'opzione stabilizzatore immagine durante la registrazione di un filmato, la fotocamera potrebbe registrare il suono dello stabilizzatore immagine.
- Se rimuovete l'obiettivo della fotocamera durante la registrazione di un filmato, la registrazione sarà interrotta. Non cambiate l'obiettivo durante la registrazione.
- Se cambiate all'improvviso l'angolo di scatto della fotocamera durante la registrazione di un filmato, la fotocamera potrebbe non registrare le immagini in modo preciso. Utilizzate un cavalletto per ridurre al minimo le oscillazioni della fotocamera.
- La fotocamera supporta solo la funzione AF multiplo durante la registrazione di un video. Non potete utilizzare nessun'altra funzione di impostazione dell'area di messa a fuoco.
- Quando la dimensione di un filmato supera 4 GB, la fotocamera interrompe automaticamente la registrazione anche se il tempo massimo di registrazione (29 minuti e 59 secondi) non è stato raggiunto.
- Se utilizzate una scheda di memoria a bassa velocità di scrittura, la registrazione del filmato può essere interrotta in quanto la scheda non può elaborare i dati alla velocità del video in registrazione. In questo caso, sostituite la scheda con una scheda di memoria più veloce o riducete la dimensione del video (ad esempio, da 1280X720 a 640X480).
- Quando formattate una scheda di memoria, eseguite sempre la formattazione utilizzando la fotocamera. Se eseguite la formattazione su un'altra fotocamera o su un PC, potete perdere i file sulla scheda o determinare un cambiamento nella capacità della scheda.
- A parità di sensibilità ISO, durante la registrazione di un video lo schermo potrebbe apparire più scuro rispetto a quando scattate una foto. Regolate la sensibilità ISO.
- Quando registrate un video nella modalità Programma, Priorità apertura o Priorità otturatore, la ISO viene impostata automaticamente su **Auto**.

Funzioni disponibili in base alla modalità di scatto

Per i dettagli sulle funzioni di scatto, fate riferimento al Capitolo 2.

Funzione	Auto	Smart	Programma	Priorità apertura	Priorità otturatore	Manuale
Ritocco viso (pag. 56)	-	O	-	-	-	-
Dimensione foto (pag. 69)	O	O	O	O	O	O
Qualità (pag. 70)	-	O	O	O	O	O
ISO (pag. 71)	-	-	O	O	O	O
Bilanciamento del Bianco (pag. 72)	-	-	O	O	O	O
Foto Wizard (pag. 74)	-	-	O	O	O	O
Filtro smart (pag. 96)	-	-	O	O	O	O
Modo AF (pag. 75)	-	O	O	O	O	O
Area AF (pag. 77)	-	O	O	O	O	O
Rilevamento volto (pag. 79)	-	-	O	O	O	O
AF a tocco (pag. 81)	O	O	O	O	O	O
Aiuto MF (pag. 83)	O	O	O	O	O	O
Collegamento AE a punto AF (pag. 94)	-	-	O	O	O	O
Modalità inquadratura (pag. 63)	-	-	O	O	O	O

O: potete selezionare le opzioni per la funzione. (Le opzioni disponibili variano in base alla modalità di scatto.)

-: la funzione è impostata su una certa opzione per impostazione predefinita o la funzione non è disponibile.

Funzione	Auto	Smart	Programma	Priorità apertura	Priorità otturatore	Manuale
OIS (Anti-vibrazione) (pag. 84)	O	O	O	O	O	O
Drive (Continua/Multiscatto/Timer/Staffa) (pag. 85)	O	O	O	O	O	O
Misurazione (pag. 92)	-	-	O	O	O	O
Range dinamico (pag. 95)	-	-	O	O	O	O
Flash (pag. 90)	O	O	O	O	O	O
Esposizione (pag. 97)	-	-	O	O	O	-
Blocco esposizione (pag. 98)	-	-	O	O	O	-

O: potete selezionare le opzioni per la funzione. (Le opzioni disponibili variano in base alla modalità di scatto.)

-: la funzione è impostata su una certa opzione per impostazione predefinita o la funzione non è disponibile.

Capitolo 2

Funzioni di scatto

Imparate le funzioni che potete impostare nella modalità Scatto.
Utilizzando le funzioni di scatto potete personalizzare foto e video.

Formato e risoluzione

Dimensione foto









All'aumentare della risoluzione, la foto o il video conterranno più pixel, quindi è possibile stamparli su un foglio più grande o visualizzarli su uno schermo più grande. Se utilizzate una risoluzione alta, aumenta anche la dimensione del file. Selezionate una risoluzione bassa per le foto che saranno visualizzate in una cornice per immagini digitale o caricate sul Web.



Per impostare il formato,

Nella modalità Scatto, premete [MENU] →  → **Dimensione foto** → un'opzione.

* Predefinito

Icona	Formato	Consigliato per
	(3:2) 5472x3648*	Stampa su carta formato A1.
	(3:2) 3888x2592	Stampa su carta formato A2.
	(3:2) 2976x1984	Stampa su carta formato A3.
	(3:2) 1728x1152	Stampa su carta formato A5.
	(16:9) 5472x3080	Stampa su carta formato A1 oppure visualizzazione su TV HD.
	(16:9) 3712x2088	Stampa su carta formato A3 oppure visualizzazione su TV HD.
	(16:9) 2944x1656	Stampa su carta formato A4 oppure visualizzazione su TV HD.
	(16:9) 1920x1080	Stampa su carta formato A5 oppure visualizzazione su TV HD.
	(1:1) 3648x3648	Stampa di una foto quadrata su carta formato A1.
	(1:1) 2640x2640	Stampa di una foto quadrata su carta formato A3.
	(1:1) 2000x2000	Stampa di una foto quadrata su carta formato A4.
	(1:1) 1024x1024	Allegati a un'E-mail.



Le opzioni disponibili potrebbero variare in base alle condizioni di scatto.

Qualità

La fotocamera salva le foto in formato JPEG o RAW.

Le foto scattate da una fotocamera sono spesso trasformate in formato JPEG e salvate nella memoria in base alle impostazioni della fotocamera al momento dello scatto. I file RAW non sono trasformati in formato JPEG e sono salvati nella memoria senza modifiche.



I file RAW hanno l'estensione di file "SRW". Per regolare e calibrare esposizioni, Bilanciamento del Bianco, toni, contrasti e colori dei file RAW o per convertirli in formato JPEG o TIFF, utilizzate il programma Adobe Photoshop Lightroom fornito nel DVD-ROM in dotazione.

Assicuratevi di avere spazio disponibile sulla scheda di memoria per salvare le foto nel formato RAW.





Per impostare la qualità,

Nella modalità Scatto, premete [MENU] →  → **Qualità** → un'opzione.

* Predefinito

Icona	Formato	Descrizione
	JPEG	Super Fine*: <ul style="list-style-type: none"> • Compresso per massima qualità. • Consigliato per la stampa in formato grande.
	JPEG	Fine: <ul style="list-style-type: none"> • Compresso per migliore qualità. • Consigliato per la stampa in formato normale.

* Predefinito

Icona	Formato	Descrizione
	JPEG	Normale: <ul style="list-style-type: none"> • Compresso per qualità normale. • Consigliato per la stampa in formato piccolo o per il caricamento sul Web.
	RAW	RAW: <ul style="list-style-type: none"> • Consente di salvare una foto senza perdita di dati. • Consigliato per la modifica dopo lo scatto.
	RAW+JPEG	RAW + S.Fine: consente di salvare una foto sia in formato JPEG (qualità Super Fine) e RAW.
	RAW+JPEG	RAW + Fine: consente di salvare una foto sia in formato JPEG (qualità Fine) e RAW.
	RAW+JPEG	RAW + Normale: consente di salvare una foto sia in formato JPEG (qualità Normale) e RAW.



Le opzioni disponibili potrebbero variare in base alle condizioni di scatto.

Sensibilità ISO

Il valore di sensibilità ISO indica la sensibilità della fotocamera alla luce.

Maggiore è il valore ISO, maggiore è la sensibilità della fotocamera alla luce. Di conseguenza, selezionando un valore di sensibilità ISO maggiore, potete scattare foto in luoghi cupi o bui con tempi di posa più rapidi. Tuttavia, questo potrebbe aumentare il disturbo elettronico e determinare una foto sgranata.

Per impostare la sensibilità ISO,

Nella modalità Scatto, premete [MENU] →  → ISO → un'opzione.

Esempi

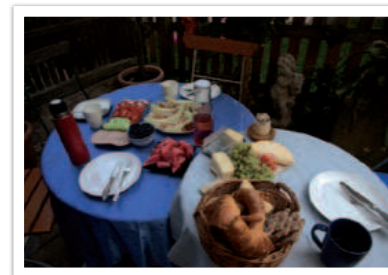

ISO 160



ISO 400



ISO 800



ISO 3200



- Aumentate il valore ISO nei luoghi in cui è vietato utilizzare il flash. Potete scattare una foto chiara impostando un valore ISO alto senza dover garantire più luce.
- Utilizzate la funzione di Riduzione rumore (NR) per ridurre il disturbo visivo che può comparire sulle foto con un valore ISO elevato. (pag. 147)
- Le opzioni disponibili potrebbero variare in base alle condizioni di scatto.
- Inoltre, potete toccare il valore ISO sullo schermo per regolarlo.

Bilanciamento del Bianco

Il Bilanciamento del Bianco rappresenta la sorgente luminosa che incide sul colore di una foto.





Il colore di una foto dipende dal tipo e dalla qualità della sorgente luminosa. Se desiderate un colore della foto realistico, selezionate una condizione di illuminazione adeguata per calibrare il Bilanciamento del Bianco, come **Auto Bilanciamento del Bianco**, **Luce diurna**, **Nuvoloso**, **Tungsteno**, oppure regolate la temperatura colore manualmente.

Inoltre, potete regolare il colore per le fonti di luce predefinite in modo che i colori della foto corrispondano alla scena reale con condizioni di luminosità miste.

Per impostare il Bilanciamento del Bianco,

Nella modalità Scatto, premete [MENU] →  → **Bilanciamento del Bianco** → un'opzione.

* Predefinito

Icona	Descrizione
	Auto Bilanciamento del Bianco* : consente di utilizzare le impostazioni automatiche in base alle condizioni di illuminazione.
	Luce diurna : selezionate questa opzione quando scattate foto all'aperto in un giorno di sole. Grazie a questa opzione i colori delle foto sono il più possibile simili a quelli naturali della scena.
	Nuvoloso : selezionate questa opzione quando scattate foto all'aperto in una giornata nuvolosa o all'ombra. Le foto scattate in giornate nuvolose tendono a essere più bluastre rispetto a quelle scattate in giornate di sole. Questa opzione compensa questo effetto.
	Bianco fluorescente : selezionate questa opzione quando scattate foto in ambienti illuminati da lampade fluorescenti diurne, specialmente per luce bianca fluorescente.

* Predefinito

Icona	Descrizione
	Neon Bianco Fluorescente : selezionate questa opzione quando scattate foto in ambienti illuminati da lampade fluorescenti diurne, specialmente per luce bianca fluorescente dalle tonalità molto bianche.
	Giorno Fluorescente : selezionate questa opzione quando scattate foto in ambienti illuminati da lampade fluorescenti diurne, specialmente per luce bianca fluorescente dalle tonalità leggermente bluastre.
	Tungsteno : selezionate questa opzione quando scattate foto in ambienti interni illuminati da lampade a incandescenza o alogene. Le lampade a incandescenza al tungsteno tendono ad avere una sfumatura rossastra. Questa opzione compensa questo effetto.
	Flash bilanciamento del bianco : selezionate questa opzione quando utilizzate un flash.
	Personalizzato : consente di utilizzare le impostazioni predefinite. Potete impostare manualmente il Bilanciamento del Bianco premendo [DISP], quindi fotografando un foglio di carta bianco. Riempite il cerchio di misurazione spot con la carta e impostate il Bilanciamento del Bianco.
	Temperatura colore : consente di regolare manualmente la temperatura di colore della sorgente di luce. La temperatura colore è una misurazione in gradi Kelvin che indica il tipo specifico di fonte di luce. Potete ottenere una foto dai toni più caldi con un valore maggiore e una foto dai toni più freddi con un valore minore. Premete [DISP], quindi regolate la temperatura colore.



Le opzioni disponibili potrebbero variare in base alle condizioni di scatto.

Personalizzazione delle opzioni predefinite di Bilanciamento del Bianco

Potete anche personalizzare le opzioni predefinite di Bilanciamento del Bianco.

Per personalizzare le opzioni predefinite,

Nella modalità Scatto, premete [MENU] → [📷] → **Bilanciamento del Bianco** → un'opzione → [DISP] → premete [DISP/🔍/📷/AF].



Inoltre, potete toccare un'area sullo schermo.

Esempi



Auto Bilanciamento del Bianco



Luce diurna



Giorno Fluorescente

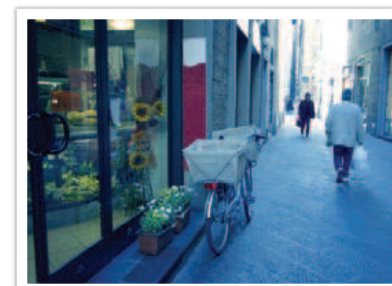

Tungsteno

Foto Wizard (stili foto)

Foto Wizard consente di applicare diversi stili fotografici alle foto per creare diverse espressioni e stati d'animo. Potete anche creare e salvare gli stili foto personali regolando colore, saturazione, nitidezza e contrasto per ogni stile.

Non c'è alcuna regola su quale stile è idoneo a una determinata condizione. Provate i diversi stili e trovate le vostre impostazioni.

Per impostare un stile foto,

Nella modalità Scatto, premete [MENU] →  → **Foto Wizard** → un'opzione.

Esempi



Standard

Vivido

Ritratto



Paesaggio

Foresta

Retro





Fresco

Calmo

Classico



- Inoltre, potete regolare il valore delle impostazioni degli stili predefiniti. Selezionate un'opzione di Foto Wizard, premete [DISP], quindi regolate il colore, la saturazione, la nitidezza e il contrasto.
- Per personalizzare Foto Wizard, selezionate , , oppure , quindi regolate il colore, la saturazione, la nitidezza e il contrasto.
- Le opzioni di Foto Wizard non possono essere impostate contemporaneamente con le opzioni Filtro smart.

Modo AF

Imparate come regolare la messa a fuoco della fotocamera in base ai soggetti.

Potete selezionare una modalità di messa a fuoco appropriata al soggetto tra Messa a fuoco automatica singola, Messa a fuoco automatica continua e Messa a fuoco manuale. La funzione AF viene attivata quando premete [**Otturatore**] a metà. Nel modo MF, dovete premere [/AF] per mettere a fuoco.

Nella maggior parte dei casi, potete ottenere la messa a fuoco selezionando **AF singola**. I soggetti in rapido movimento o soggetti con piccole differenze di ombreggiatura rispetto allo sfondo sono difficili da mettere a fuoco. Selezionate una modalità di messa a fuoco appropriata per queste situazioni.

Per impostare la modalità di messa a fuoco auto,

Nella modalità Scatto, premete [AF] → un'opzione.



- Inoltre, potete impostare l'opzione premendo [MENU] →  → **Modo AF** → un'opzione nella modalità Scatto.
- Le opzioni disponibili potrebbero variare in base all'obiettivo utilizzato.

AF singola

L'opzione AF singola è adatta a fotografare un soggetto fermo. Quando premete [**Otturatore**] a metà, il fuoco si concentra nella zona di messa a fuoco. L'area diventa verde quando viene raggiunta la messa a fuoco.



AF continuo



Mentre premete **[Otturatore]** a metà, la fotocamera continua la messa a fuoco automatica. Dopo che l'area di messa a fuoco è ferma sul soggetto, il soggetto è sempre a fuoco anche se è in movimento. Questa modalità è consigliata per fotografare scene di persone in bicicletta, un cane che corre o una scena di una corsa automobilistica.

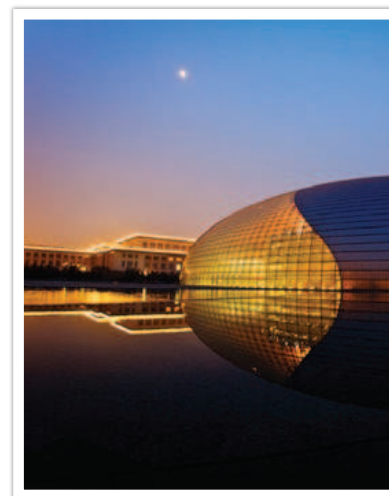

Messa a fuoco manuale

Potete mettere a fuoco un soggetto manualmente premendo **[OK] / AF** sulla fotocamera. La funzione Aiuto MF consente di raggiungere facilmente la messa a fuoco. Durante la regolazione della messa a fuoco, l'area di messa a fuoco viene ingrandita. Questa modalità è consigliata per fotografare un oggetto dal colore simile allo sfondo, una scena di notte o fuochi artificiali.



- Dopo aver scattato una foto con la messa a fuoco manuale, premete **[OK]** → **[OK] / AF** per regolare nuovamente la messa a fuoco.
- Se utilizzate questa funzione, non potete impostare le opzioni **AF a tocco**, **Rilevamento volto**, **Area AF** e **Collegamento AE a punto AF**.
- Durante la regolazione della messa a fuoco, compare la scala di messa a fuoco manuale (  ).

Area AF

La funzione Area AF cambia le posizioni dell'area di messa a fuoco.

Generalmente, le fotocamere mettono a fuoco il soggetto più vicino. Tuttavia, quando vi sono molti soggetti, soggetti indesiderati possono essere a fuoco. Per evitare di mettere a fuoco soggetti indesiderati, cambiate l'area di messa a fuoco in modo che sia a fuoco un soggetto desiderato. Potete ottenere foto più chiare e nitide selezionando un'area di messa a fuoco appropriata.

Per impostare l'area di messa a fuoco automatica,

Nella modalità Scatto, premete [MENU] →  → **Area AF** → un'opzione.







Le opzioni disponibili potrebbero variare in base alle condizioni di scatto.

Selezione AF

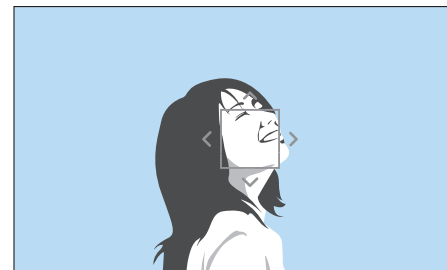
Potete impostare la messa a fuoco su un'area desiderata. Applicate un effetto fuori fuoco per rendere il soggetto più distinguibile.

La messa a fuoco sulla foto di seguito è stata riposizionata e ridimensionata in modo da adeguarla al viso del soggetto.



Per ridimensionare o spostare l'area di messa a fuoco, nella modalità Scatto, premete . Toccate un'area per metterla a fuoco o premete [DISP///AF] per spostare l'area di messa a fuoco e avvicinate le dita o allontanatele per ridimensionare l'area di messa a fuoco.

AF multiplo

La fotocamera visualizza un rettangolo verde nei luoghi in cui la messa a fuoco è impostata correttamente. La foto è divisa in due o più aree e la fotocamera ottiene i punti focali di ogni area. È consigliata per foto di paesaggi.

Quando premete [**Otturatore**] a metà, la fotocamera visualizza le aree di messa a fuoco come mostrato nella foto in basso.



Rilevamento volti

Utilizzate le opzioni di Rilevamento volto per scattare un autoritratto o un volto sorridente.

Per utilizzare la funzione rilevamento volto,

Nella modalità Scatto, premete [MENU] →  → **Rilevamento volto** → un'opzione.



- Quando la fotocamera rileva un volto, segue automaticamente il volto rilevato.
- Quando utilizzate l'opzione AF a rilevamento del volto, la fotocamera mette a fuoco automaticamente l'area incorniciata in bianco.
- In base alle opzioni Foto Wizard, il Rilevamento volto potrebbe non funzionare.
- Quando impostate la messa a fuoco manuale, il Rilevamento volto potrebbe non essere disponibile.
- Il Rilevamento volto potrebbe non funzionare quando:
 - il soggetto è lontano dalla fotocamera;
 - è troppo luminoso o troppo scuro;
 - il soggetto non è rivolto verso la fotocamera;
 - il soggetto indossa occhiali da sole o una maschera;
 - l'espressione facciale del soggetto cambia drasticamente;
 - il soggetto è in controluce o le condizioni di illuminazione sono instabili.
- Quando impostate le opzioni di Rilevamento volto, l'Area AF viene impostata automaticamente su AF multiplo.
- In base alle opzioni Rilevamento volto selezionate, alcune opzioni di scatto potrebbero non essere disponibili.

Normale

La fotocamera mette a fuoco preferenzialmente volti umani. Possono essere rilevati fino a 10 volti. Questa impostazione è consigliata per fotografare un gruppo di persone.

Quando premete [**Otturatore**] a metà, la fotocamera mette a fuoco i volti, come mostrato nella foto in basso. Nei casi in cui fotografate un gruppo di persone, la fotocamera visualizza in bianco la messa a fuoco sul volto più vicino e in grigio quella sui volti rimanenti.

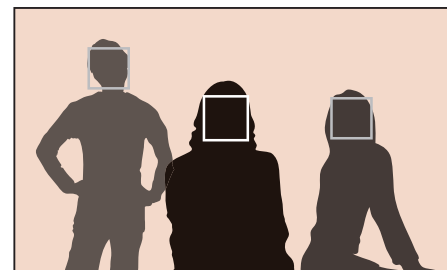

Rilevamento sorriso

La fotocamera rilascia automaticamente l'otturatore quando rileva un volto sorridente.

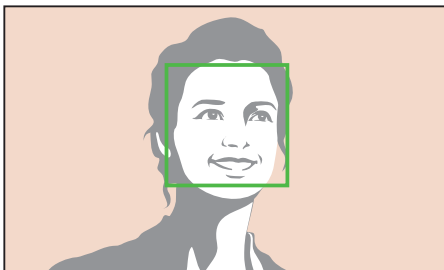

Se il soggetto sorride apertamente, la fotocamera potrà rilevare il sorriso con maggiore facilità.

Scatto occholino

La fotocamera rilascia automaticamente l'otturatore 2 secondi dopo aver rilevato un volto che fa l'occholino.

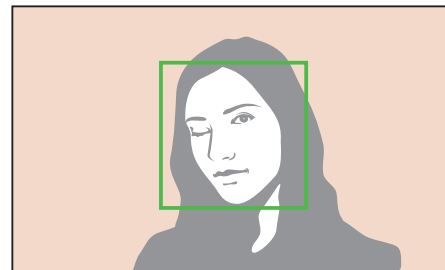

- Strizzate l'occhio per più di un secondo per un miglior rilevamento.
- Il rilevamento dell'occholino potrebbe non riuscire quando:
 - la fotocamera si trova al di sotto del livello dell'occhio;
 - il soggetto appare scuro a causa del controluce;
 - il soggetto indossa degli occhiali;
 - il soggetto è lontano dalla fotocamera.

Af a tocco

Selezionate o mettete a fuoco un'area che toccate sullo schermo. Inoltre, mettete a fuoco il soggetto e scattate una foto toccando lo schermo.

Per impostare l'AF a tocco,

Nella modalità Scatto, premete [MENU] →  → **AF a tocco** → un'opzione.



- Le opzioni disponibili potrebbero variare in base alle condizioni di scatto.
- Inoltre, potete toccare  sullo schermo e selezionare un'opzione nella modalità Scatto.

Af a tocco

L'AF a tocco consente di selezionare e di mettere a fuoco l'area di messa a fuoco che toccate sullo schermo.

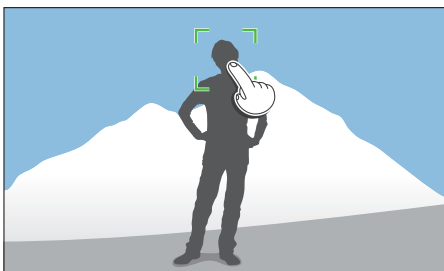

Punto AF

L'area di messa a fuoco corrisponderà all'area toccata sullo schermo e non sarà possibile ottenere la messa a fuoco.

Tracciatura AF

La Tracciatura AF consente di tracciare e di mettere a fuoco automaticamente il soggetto, anche se il soggetto è in movimento o quando cambiate la posizione di scatto.

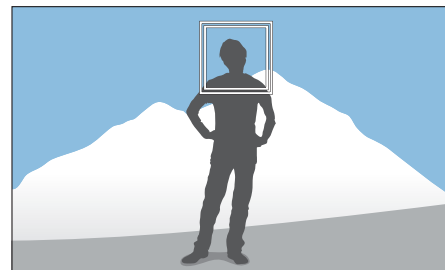

Cornice bianca: la fotocamera sta seguendo il soggetto.

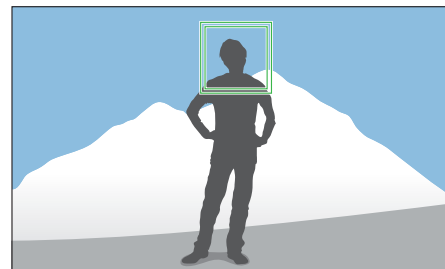

Cornice verde: il soggetto è a fuoco quando premete [Otturatore] a metà.

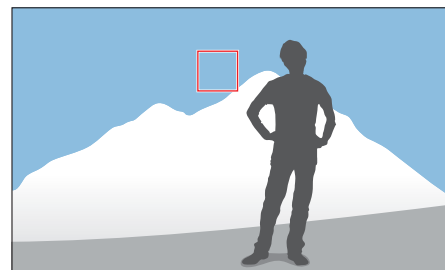

Cornice rossa: la fotocamera non è riuscita a mettere a fuoco.



- Se non selezionate un'area di messa a fuoco, la funzione di messa a fuoco automatica non funziona.
- La tracciatura di un soggetto potrebbe non riuscire quando:
 - il soggetto è troppo piccolo;
 - il soggetto si muove in modo irregolare;
 - il soggetto è in controluce o state scattando in un luogo buio;
 - i colori o i motivi del soggetto e lo sfondo sono simili;
 - il soggetto contiene motivi orizzontali, come persiane;
 - la fotocamera vibra eccessivamente;
 - scattate foto in maniera continua.
- Quando la tracciatura non riesce, la funzione verrà resettata.
- Se la fotocamera non riesce a tracciare il soggetto, l'area di messa a fuoco sarà resettata.
- Se la fotocamera non riesce a mettere a fuoco, la cornice di messa a fuoco diventerà rossa e la messa a fuoco verrà resettata.

Scatto one-touch

Potete scattare una foto con il tocco delle dita. Toccando un soggetto, la fotocamera lo mette a fuoco automaticamente e scatta una foto.

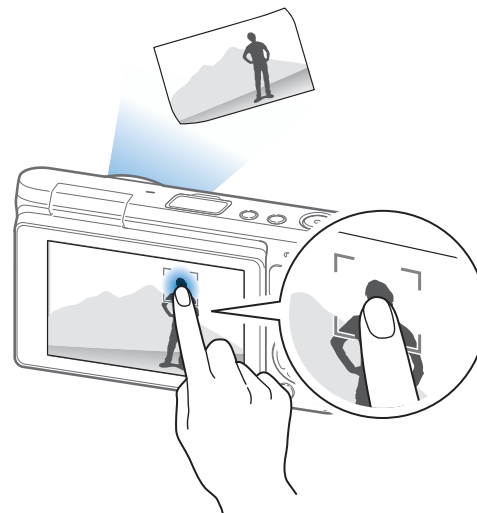

Aiuto MF

Nel modo messa a fuoco manuale, dovete premere [AF] per mettere a fuoco. Quando utilizzate la funzione Aiuto MF, potete ottenere una messa a fuoco più nitida dato che l'area di messa a fuoco viene ingrandita. Questa funzione è disponibile solo su obiettivi che supportano la messa a fuoco manuale.

Per impostare la funzione di aiuto messa a fuoco manuale,

Nella modalità Scatto, premete [MENU] → [📷] → **Aiuto MF** → un'opzione.

* Predefinito

Opzione	Descrizione
Spento	Consente di non utilizzare la funzione Aiuto MF.
Ingrandimento x5*	L'area di messa a fuoco è ingrandita di 5 volte quando regolate la messa a fuoco. 
Ingrandimento x8	L'area di messa a fuoco è ingrandita di 8 volte quando regolate la messa a fuoco. 

Stabilizzazione ottica delle immagini (OIS)



Utilizzate la funzione di Stabilizzazione ottica delle immagini (OIS) per ridurre al minimo le oscillazioni della fotocamera. La funzione OIS potrebbe non essere disponibile in alcuni obiettivi.

Le oscillazioni della fotocamera tendono a verificarsi in ambienti bui o quando si scattano foto al coperto. In questi casi, la fotocamera usa tempi di posa più lenti per aumentare la quantità di luce in entrata, il che può determinare una foto sfocata. Potete evitare questo problema utilizzando la funzione OIS.

Per impostare le opzioni OIS,

Nella modalità Scatto, premete [MENU] →  → **OIS (Anti-vibrazione)** → un'opzione.

* Predefinito

Icona	Descrizione
	Modo 1* : la funzione OIS viene applicata solo quando premete [Otturatore] completamente o a metà.
	Modo 2 : la funzione OIS è sempre attiva.
	Spento : la funzione OIS è disattivata.

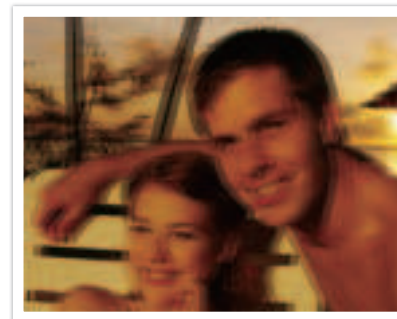

Senza correzione OIS

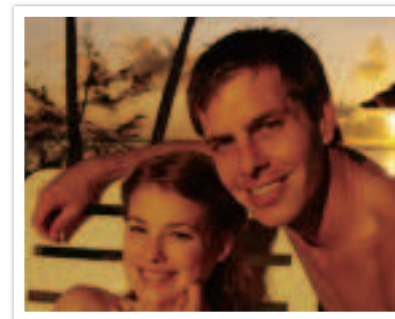

Con correzione OIS



- La funzione OIS potrebbe non funzionare correttamente se:
 - spostate la fotocamera per seguire un oggetto in movimento;
 - c'è un'eccessiva oscillazione della fotocamera;
 - il tempo di posa è basso (ad esempio, quando selezionate **Notte** nella modalità Smart);
 - la batteria è scarica;
 - scattate un primo piano.
- Se utilizzate la funzione OIS con un cavalletto, le immagini potrebbero apparire sfocate a causa della vibrazione del sensore OIS. Disattivate la funzione OIS quando utilizzate un cavalletto.
- Se la fotocamera viene urtata o fatta cadere, il display diventerà sfocato. In questo caso, spegnete la fotocamera, quindi accendetela di nuovo.
- Utilizzate la funzione OIS solo se necessario, in quanto questa funzione consuma più batteria.
- Questa opzione potrebbe non essere disponibile con alcuni obiettivi.

Drive (metodo di scatto)

Potete impostare il metodo di scatto, come Continua, Multiscatto, Timer o Bracketing.

Selezionate **Singola** per scattare una foto per volta. Selezionate **Continuo normale** oppure **Multiscatto** per scattare foto a soggetti in rapido movimento. Selezionate **AE BKT**, **WB BKT**, **Bracketing wizard immagine** oppure **Bracketing di profondità** per regolare l'esposizione, il Bilanciamento del Bianco, per applicare gli effetti di Foto Wizard o per scattare foto con diverse profondità di campo. Inoltre, potete selezionare **Timer** per scattare una foto automaticamente dopo un lasso di tempo specifico.

Per cambiare il metodo di scatto,

Nella modalità Scatto, premete [📷] → un'opzione.



- Inoltre, potete impostare l'opzione premendo [MENU] → [📷] → **Drive** → un metodo di scatto nella modalità Scatto.
- Le opzioni disponibili potrebbero variare in base alle condizioni di scatto.

Singola

Scattate una foto quando premete [**Otturatore**]. Consigliata per condizioni generali.

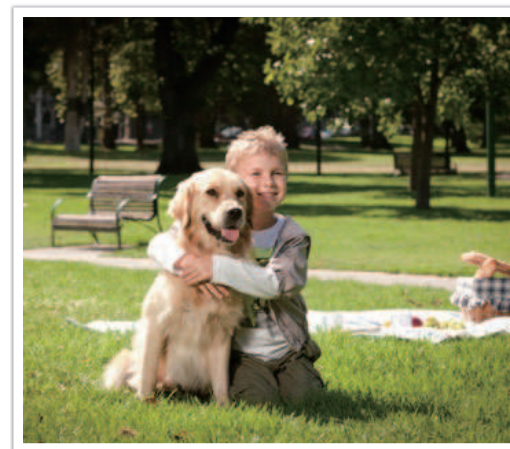

Continuo normale

Scattate foto ripetutamente tenendo premuto [Otturatore]. Potete scattare fino a 6 foto al secondo.



Multiscatto

Scattate consecutivamente un massimo di 10 foto al secondo (3 secondi), 15 scatti al secondo (2 secondi) o 30 scatti al secondo (1 secondo) quando premete una volta [Otturatore]. Questa opzione è consigliata per fotografare il movimento veloce di soggetti come macchine da corsa.



- Per impostare il numero di scatti, nella modalità Scatto, premete [] → **Multiscatto**, quindi premete [DISP].
- La dimensione della foto è impostata su 5M.
- Il salvataggio di una foto potrebbe impiegare più tempo.
- Con questa opzione non potete utilizzare il flash.
- Il tempo di posa deve essere maggiore di 1/30 di secondo.
- Le foto scattate con questa opzione potrebbero essere leggermente ingrandite al momento del salvataggio.
- Non potete impostare un'opzione ISO maggiore di ISO 3200.
- Questa opzione non può essere utilizzata con il formato file RAW e non è disponibile quando la qualità della foto è impostata su RAW.

Timer

Scattate una foto dopo un lasso di tempo specifico. Potete impostare il Timer tra 2 e 30 secondi.



- Premete [**Otturatore**] per interrompere lo scatto.
- Per impostare i dettagli del timer, nella modalità Scatto, premete [] → **Timer**, quindi premete [DISP].

Bracketing esposizione automatica (AE BKT)

Quando premete [**Otturatore**], la fotocamera scatta 3 foto consecutive: quella originale, una di un grado più scura e una di un grado più chiara. Utilizzate un cavalletto per impedire la sfocatura delle foto quando la fotocamera scatta tre foto di seguito. Potete regolare le impostazioni nel menu **Impostazione BKT**.



Per impostare i dettagli di bracketing, premete [MENU] → ⌘ → **Impostazione BKT** → un'opzione.

Bracketing bilanciamento bianco (WB BKT)

Quando premete [**Otturatore**], la fotocamera scatta 3 foto consecutive: quella originale più due con impostazioni di Bilanciamento del Bianco diverse. La foto originale viene scattata quando premete [**Otturatore**]. Le altre due sono regolate automaticamente in base al Bilanciamento del Bianco impostato. Potete regolare le impostazioni nel menu **Impostazione BKT**.



- Per impostare i dettagli di bracketing, premete [MENU] → ⌘ → **Impostazione BKT** → un'opzione.
- Questa opzione non può essere utilizzata con il formato file RAW e non è disponibile quando la qualità della foto è impostata su RAW.

Bracketing Foto Wizard (Bracketing wizard immagine)

Quando premete [**Otturatore**], la fotocamera scatta tre foto consecutive: ognuna con un'impostazione Foto Wizard diversa. La fotocamera scatta una foto e applica le tre opzioni Foto Wizard impostate per l'immagine catturata. Potete selezionare tre diverse impostazioni nel menu **Impostazione BKT**.



- Per impostare i dettagli di bracketing, premete [MENU] → ⌘ → **Impostazione BKT** → un'opzione.
- Questa opzione non può essere utilizzata con il formato file RAW e non è disponibile quando la qualità della foto è impostata su RAW.

Bracketing di profondità

Quando premete [**Otturatore**], la fotocamera scatta tre foto consecutive, ognuna con una profondità di campo diversa, regolando il diaframma. Utilizzate un cavalletto per impedire la sfocatura delle foto quando la fotocamera scatta tre foto di seguito. Potete regolare le impostazioni nel menu **Impostazione BKT**.



- Per impostare i dettagli di bracketing, premete [MENU] →  → **Impostazione BKT** → un'opzione.
- Questa funzione è disponibile solo nelle modalità Programma o Priorità apertura.
- Se il valore di apertura è impostato sul massimo o sul minimo, verranno scattate due foto con il valore di apertura massimo o minimo.







Flash

Per scattare una foto realistica di un soggetto, la quantità di luce dovrebbe essere costante. Quando la sorgente luminosa varia, potete utilizzare un flash e fornire una quantità costante di luce. Selezionate le impostazioni appropriate in base alla sorgente luminosa e al soggetto.

Per impostare le opzioni del flash,

Nella modalità Scatto, premete [MENU] →  → **Flash** → un'opzione.

Icona	Descrizione
	Spento: consente di non utilizzare il flash.
	Flash Intelligente: la fotocamera regola automaticamente la luminosità del flash in base alla quantità di luce dell'ambiente circostante.
	Auto: il flash si accende automaticamente in luoghi bui.
	Modalità Occhi rossi automatica: il flash si accende automaticamente e riduce gli occhi rossi.
	Riempimento: il flash si accende ogni volta che scattate una foto. (La luminosità viene regolata automaticamente.)
	Riempimento Rosso: il flash si accende ogni volta che scattate una foto e riduce gli occhi rossi.
	<p>1° tendina: il flash si accende subito dopo che l'otturatore si apre. La fotocamera scatta una foto di un soggetto prima in una sequenza di azioni in modo chiaro.</p> 

Icona	Descrizione
	<p>2° tendina: il flash si accende appena prima che l'otturatore si chiuda. La fotocamera scatta una foto di un soggetto più tardi in una sequenza di azioni in modo chiaro.</p> 



- Le opzioni disponibili potrebbero variare in base alle condizioni di scatto.
- C'è un intervallo tra i due scatti del flash. Non muovetevi finché il flash non si accende una seconda volta.
- Se selezionate **Spento**, il flash non si accende, neanche quando è inserito un flash esterno.
- Per alcuni obiettivi, l'obiettivo potrebbe ostruire la luce proveniente dal flash interno. In questo caso, utilizzate un flash esterno opzionale.
- Se montate un obiettivo diverso da quello fornito utilizzando un adattatore per montaggio obiettivo, non verrà scattato alcun flash.



Utilizzate solo flash approvati da Samsung. Flash esterni non compatibili potrebbero danneggiare la fotocamera.

Riduzione dell'effetto occhi rossi

Se il flash si accende quando scattate una foto a una persona al buio, negli occhi potrebbe apparire un bagliore rosso. Per ridurre l'effetto occhi rossi, selezionate **Modalità Occhi rossi automatica** oppure **Riempimento Rosso**.



Senza la riduzione occhi rossi



Con la riduzione occhi rossi



Se il soggetto è troppo lontano dalla fotocamera o si sposta quando si accende il primo flash, l'effetto occhi rossi potrebbe non venire ridotto.

Regolazione dell'intensità del flash

Quando il flash è attivato, regolate i livelli di intensità ± 2 del flash.

Per impostare l'intensità del flash,

Nella modalità Scatto, toccate **[Fn]** → **Flash** → passate a un'opzione desiderata → premete **[DISP]** → **[AF]**.

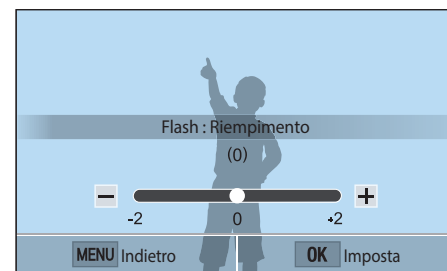

- Inoltre, potete trascinare il cursore o toccare +/- per regolare l'intensità.
- La regolazione dell'intensità del flash potrebbe non essere efficace quando:
 - il soggetto è troppo vicino alla fotocamera;
 - avete impostato una sensibilità ISO alta;
 - il valore di esposizione è troppo grande o troppo piccolo.
- Non potete utilizzare questa funzione in alcune modalità di scatto.
- Se il soggetto è troppo vicino quando utilizzate il flash, potrebbe bloccare la luce e la foto potrebbe risultare scura. Accertatevi che il soggetto sia all'interno della distanza raccomandata, che varia in base all'obiettivo.

Misurazione

La modalità di misurazione si riferisce al modo in cui la fotocamera misura la quantità di luce.

La fotocamera misura la quantità di luce in una scena e in molte delle sue modalità, usa la misurazione per regolare varie impostazioni. Ad esempio, se un soggetto sembra più scuro rispetto al colore reale, la fotocamera scatta una foto sovraesposta. Se un soggetto sembra più chiaro rispetto al colore reale, la fotocamera scatta una foto sottoesposta.

La luminosità e l'atmosfera generale della foto possono essere influenzati anche da come la fotocamera misura la quantità di luce. Selezionate un'impostazione appropriata per una condizione di scatto.

Per impostare un'opzione di misurazione,

Nella modalità Scatto, premete [MENU] →  → **Misurazione** → un'opzione.

Multi

La modalità Multi calcola la quantità di luce in più aree. Se la luce è sufficiente o insufficiente, la fotocamera regola l'esposizione impostando la luminosità generale della scena su un valore medio. Questa modalità è adatta a foto generali.



Centrale

La modalità Centrale calcola un'area più ampia rispetto alla modalità Spot. Concentra la quantità di luce nella parte centrale dello scatto (60 – 80%) e quella nel resto della foto (20 – 40%). È consigliata per situazioni in cui c'è una leggera differenza di luminosità tra un soggetto e lo sfondo o l'area del soggetto è larga rispetto alla composizione generale della foto.



Spot

La modalità Spot calcola la quantità di luce al centro. Quando scattate una foto in condizioni di forte controluce dietro il soggetto, la fotocamera regola l'esposizione per fotografare il soggetto in modo corretto. Ad esempio, quando selezionate la modalità Multi in una condizione di forte controluce, la fotocamera calcola che la quantità generale di luce è abbondante, il che determina una foto più scura. La modalità Spot può evitare questo problema, dato che calcola la quantità di luce in un'area specifica.



Il soggetto è di colore luminoso, mentre lo sfondo è scuro. La modalità Spot è consigliata per situazioni in cui c'è un'enorme differenza di esposizione tra un soggetto e lo sfondo.

Misurazione del valore di esposizione dell'area di messa a fuoco.

Quando questa funzione è attiva, la fotocamera imposta automaticamente un'esposizione ottimale calcolando la luminosità dell'area di messa a fuoco. Questa funzione è disponibile soltanto quando selezionate la misurazione **Spot** o la misurazione **Multi** e **Selezione AF**.

Per impostare
questa funzione,

Nella modalità Scatto, premete [MENU] →  →
Collegamento AE a punto AF → un'opzione.



Range dinamico

Questa funzione corregge automaticamente la perdita di dettagli luminosi che può verificarsi a causa delle differenze di ombreggiatura nella foto.

Per impostare le opzioni di Range dinamico,

Nella modalità Scatto, premete [MENU] →  → **Range dinamico** → un'opzione.





Senza effetto Range dinamico



Con effetto Range dinamico

* Predefinito

Icona	Descrizione
	Spento* : consente di non utilizzare il Range dinamico.
	Smart Range+ : consente di correggere la perdita di dettagli luminosi.
	<p>HDR: consente di scattare 3 foto con esposizioni diverse e di combinarle per creare automaticamente un'immagine singola.</p> <ul style="list-style-type: none"> • Non potete impostare un'opzione ISO maggiore di ISO 3200. • Le opzioni Range dinamico non possono essere impostate con opzioni drive diverse da Singola o Timer. • Le opzioni di Range dinamico non possono essere impostate contemporaneamente con le opzioni di Filtro smart o Foto Wizard. • Le opzioni Range dinamico non possono essere impostate con la funzione Bulb.

Filtro smart

Il Filtro smart consente di applicare effetti speciali alle foto o ai video. Potete selezionare varie opzioni filtro per creare effetti speciali difficili da ottenere con obiettivi normali.

Per impostare le opzioni Filtro smart,

Nella modalità Scatto, premete [MENU] →  → **Filtro smart** → un'opzione.

* Predefinito

Opzione	Descrizione
Spento*	Consente di non applicare alcun effetto
Vignettatura	Consente di applicare colori a effetto retro, alto contrasto e il forte effetto vignetta delle fotocamere Lomo.
Miniatura	Consente di applicare un effetto tilt-shift per far apparire il soggetto in miniatura.
Schizzo	Consente di applicare l'effetto di schizzo a penna.
Fish Eye	Consente di distorcere gli oggetti vicini per imitare l'effetto visivo di una lente fish eye.



Le opzioni Filtro smart non possono essere impostate contemporaneamente con le opzioni Foto Wizard.



Compensazione dell'esposizione

La fotocamera imposta automaticamente l'esposizione misurando i livelli di luce dalla composizione della foto e dalla posizione di un soggetto. Se l'esposizione impostata dalla fotocamera è maggiore o inferiore rispetto a quella desiderata, potete regolare il valore di esposizione manualmente. Il valore di esposizione è regolabile in incrementi di ± 3 . La fotocamera visualizza l'avviso di esposizione in rosso per ogni passo oltre l'intervallo ± 3 .

Per regolare il valore di esposizione, toccate l'indicatore di livello dell'esposizione sullo schermo o toccate **[Fn]** → **EV** e regolate il valore di esposizione. Inoltre, potete premere **[ZOOM]** per selezionare il valore di esposizione e premere **[OK]/AF** per regolarlo.

Potete controllare il valore di esposizione dalla posizione dell'indicatore del livello di esposizione.

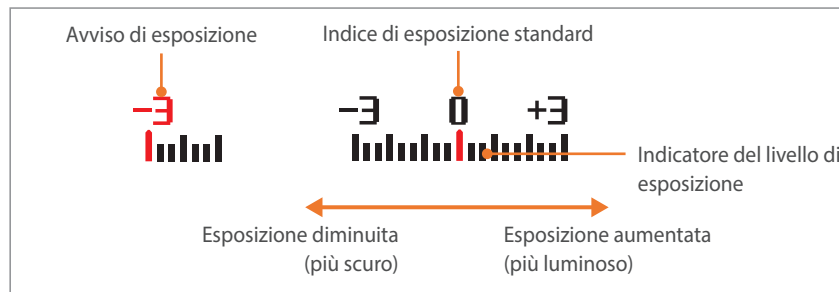

Blocco dell'esposizione

Quando non riuscite a ottenere un'esposizione adeguata a causa di un forte contrasto di luminosità, bloccate l'esposizione, quindi scattate una foto.

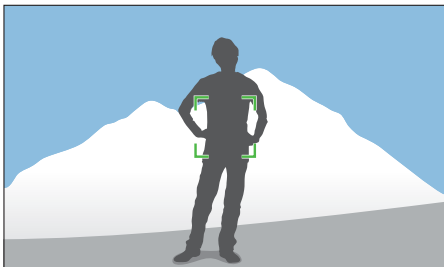

Per bloccare l'esposizione, regolate la composizione della foto sulla quale desiderate calcolare l'esposizione, quindi premete il tasto Personalizzato. (Quando la funzione del tasto Personalizzato è impostata su AEL) (pag. 151)

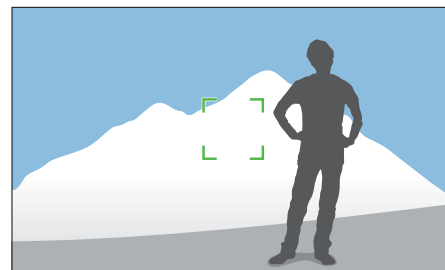

Dopo aver bloccato l'esposizione, orientate l'obiettivo verso un punto desiderato, quindi premete [**Otturatore**].

Funzioni video

Le funzioni disponibili per il video sono spiegate di seguito.

Dimensioni filmato





Impostate il formato del filmato.

Per impostare le opzioni per il formato del filmato,

Nella modalità Scatto, premete [MENU] →  → **Dimensioni filmato** → un'opzione.





Quando Uscita video è impostata su NTSC

* Predefinito

Icona	Formato	Consigliato per
	1920X1080 (30 fps) (16:9)	Consente la visualizzazione su un TV Full HD.
	1280X720 (30 fps) (16:9)	Consente la visualizzazione su un TV HD.
	640X480 (30 fps) (4:3)	Consente la visualizzazione su un TV.
	320X240 (30 fps) (4:3)	Consente la pubblicazione su un sito Web tramite rete wireless (massimo 30 secondi).

Quando Uscita video è impostata su PAL

* Predefinito

Icona	Formato	Consigliato per
	1920X1080 (25 fps) (16:9)	Consente la visualizzazione su un TV Full HD.
	1280X720 (25 fps) (16:9)	Consente la visualizzazione su un TV HD.
	640X480 (25 fps) (4:3)	Consente la visualizzazione su un TV.
	320X240 (25 fps) (4:3)	Consente la pubblicazione su un sito Web tramite rete wireless (massimo 30 secondi).



Qualità filmato

Impostate la Qualità filmato.

Per impostare le opzioni relative alla qualità del filmato,

Nella modalità Scatto, premete [MENU] →  → **Qualità filmato** → un'opzione.

* Predefinito

Icona	Estensione	Descrizione
	MP4 (H.264)	Normale: consente di registrare video in qualità normale.
	MP4 (H.264)	HQ*: consente di registrare video in alta qualità.





Movimento multiplo

Impostate la velocità di riproduzione di un video.

Per impostare le opzioni relative alla velocità di riproduzione,

Nella modalità Scatto, premete [MENU] →  → **Movimento multiplo** → un'opzione.

* Predefinito

Icona	Descrizione
	x0.25: registrare un video per visualizzarlo a 1/4 della velocità normale durante la riproduzione. (Disponibile solo con 640x480 oppure 320x240)
	x1*: registrare un video per visualizzarlo a velocità normale durante la riproduzione.
	x5: consente di registrare un video per visualizzarlo 5 volte più velocemente del normale durante la riproduzione.
	x10: registrare un video per visualizzarlo 10 volte più velocemente del normale durante la riproduzione.
	x20: registrare un video per visualizzarlo 20 volte più velocemente del normale durante la riproduzione.



- Se selezionate un'opzione diversa da **x1**, la funzione di registrazione del suono e la funzione Correzione distorsione non saranno supportate.
- Le opzioni disponibili potrebbero variare in base alle condizioni di scatto.





Dissolvenza

Potete regolare la dissolvenza in entrata e in uscita di una scena tramite la funzione dissolvenza sulla fotocamera senza doverlo fare su un PC. Impostate l'opzione dissolvenza in entrata per la dissolvenza in entrata all'inizio della scena. Impostate l'opzione dissolvenza in uscita per la dissolvenza in uscita della scena. Utilizzate la funzione in maniera adeguata e aggiungete effetti teatrali ai video.

Per impostare le opzioni di dissolvenza,

Nella modalità Scatto, premete [MENU] →  → **Dissolvenza** → un'opzione.

* Predefinito

Icona	Descrizione
	Spento* : la funzione dissolvenza non viene utilizzata.
	In : graduale dissolvenza in entrata della scena.
	Out : graduale dissolvenza in uscita della scena.
	In-Out : la funzione dissolvenza viene applicata all'inizio e alla fine della scena.



Quando utilizzate la funzione dissolvenza, il salvataggio dei file potrebbe impiegare più tempo.

Voce

A volte, un video senza audio è più interessante di uno con il suono. Disattivate la voce per registrare un video silenzioso.

Per impostare le opzioni voce,

Nella modalità Scatto, premete [MENU] →  → **Voce** → un'opzione.

Capitolo 3

Riproduzione/Modifica

Imparate come riprodurre e modificare foto e video.
Fate riferimento al capitolo 6 per modificare i file su un PC.

Ricerca e gestione dei file

Imparate come visualizzare le miniature delle foto e dei video e come proteggere o eliminare i file.



Se non effettuate operazioni per un certo periodo, le informazioni e le icone sullo schermo scompaiono. Quando ricominciate a utilizzare la fotocamera, compaiono di nuovo.

Visualizzazione delle foto

1 Premete [▶].

- Viene visualizzato il file catturato più recente.

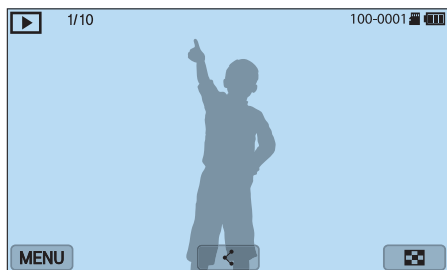

2 Premete [📷/AF] per scorrere i file.

- Inoltre, potete trascinare l'immagine a sinistra o a destra per passare a un altro file.



Potreste non riuscire a modificare o riprodurre i file catturati con altre fotocamere, a causa di dimensioni o codec non supportati. Utilizzate un computer o un altro dispositivo per modificare o riprodurre questi file.

Visualizzazione delle miniature delle immagini

Per cercare le foto e i video desiderati, passate alla vista miniature premendo [📷] oppure toccando [📷] nella modalità Riproduzione. La vista miniature visualizza più immagini allo stesso tempo in modo da poter cercare facilmente gli elementi desiderati. Inoltre, potete classificare e visualizzare i file per categoria, come data o tipo di file.



Nella vista miniature, premete [MENU] → [▶] → **Vedi** → un elemento per selezionare la modalità vista miniature.

Visualizzazione di file per categoria

- 1 Nella vista miniature, premete [MENU] →  → **Filtro** → una categoria.

* Predefinito

Opzione	Descrizione
Tutto*	Consente di visualizzare i file normalmente.
Data	Consente di visualizzare i file per data di salvataggio.
Tipo file	Consente di visualizzare i file per tipo di file.

- 2 Consente di selezionare un elenco per aprirlo.
- 3 Consente di selezionare un file per visualizzarlo.



Visualizzazione dei file come cartella

Le foto scattate in modalità Continua e Multiscatto appaiono come cartella. Selezionando una cartella, tutte le foto verranno riprodotte automaticamente. L'eliminazione di una cartella comporterà l'eliminazione di tutte le foto della cartella.

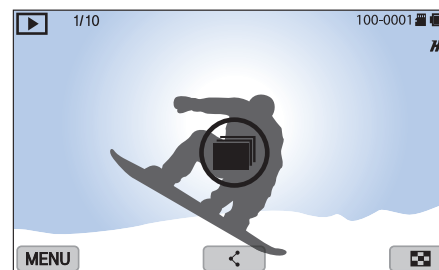
- 1 Nella modalità Riproduzione, premete  / [AF] per passare a una cartella desiderata.
 - Inoltre, potete trascinare l'immagine verso sinistra o destra per passare a una cartella desiderata.
 - La fotocamera riprodurrà automaticamente le foto nella cartella.



- 2 Premete [OK] per aprire la cartella.
 - Inoltre, potete toccare la cartella sullo schermo per aprirla.

- 3 Premete  / AF] per passare ad un altro file.
 - Inoltre, potete trascinare l'immagine a sinistra o a destra per passare a un altro file.
- 4 Premete [] per tornare alla modalità Riproduzione.
 - Inoltre, potete toccare  per tornare alla modalità Riproduzione.

Protezione dei file

Consente di proteggere i file dalla cancellazione accidentale.

- 1 Nella modalità Riproduzione, scorrete fino ad un file.
- 2 Premete [MENU] →  → **Protezione** → **Attivato**.



Non potete eliminare o ruotare un file protetto.

Eliminazione dei file

Eliminate i file nella modalità Riproduzione per avere maggior spazio sulla scheda di memoria. I file protetti non sono cancellati.

Eliminazione di un singolo file

Potete selezionare un singolo file ed eliminarlo.

- 1 Nella modalità Riproduzione, selezionate in file, quindi premete [↵].
- 2 Quando compare il messaggio pop-up, selezionate **Sì**.

Eliminazione di più file

Potete selezionare più file ed eliminarlo.

- 1 Nella modalità Riproduzione, premete [MENU] → [▶] → **Elimina** → **Eliminazione multipla**.
 - In alternativa, nella vista miniature, premete [↵], quindi selezionate i file da eliminare.

- 2 Selezionate i file da eliminare premendo [☰/AF], quindi premete [OK].
 - Premete di nuovo [OK] per annullare una selezione.
- 3 Premete [↵].
- 4 Quando compare il messaggio pop-up, selezionate **Sì**.

Eliminazione di tutti i file

Potete eliminare tutti i file contemporaneamente sulla scheda di memoria.

- 1 Nella modalità Riproduzione, premete [MENU].
- 2 Selezionate [▶] → **Elimina** → **Elimina tutto**.
- 3 Quando compare il messaggio pop-up, selezionate **Sì**.

Visualizzazione delle foto

Ingrandimento di una foto

Potete ingrandire foto durante la loro visualizzazione nella modalità Riproduzione. Avvicinate le dita o allontanatele sullo schermo per ridurre o ingrandire una foto. Trascinate la foto per spostare l'area ingrandita. Inoltre, potete usare la funzione Taglio per estrarre parte di un'immagine visualizzata sullo schermo e salvarla come nuovo file.

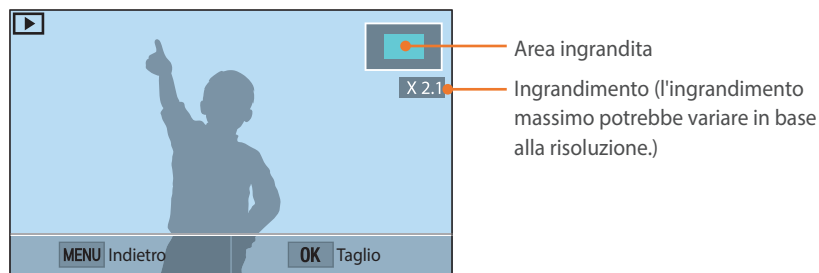

Per	Eseguite questa operazione
Sposta l'area ingrandita	Premete [DISP/🔍/📐/👁️/AF].
Tagliare l'immagine ingrandita	Premete [OK]. (Salvata come nuovo file)
Tornare all'immagine originale	Premete [MENU].



Toccate due volte un'area per ingrandirla rapidamente.

Visualizzazione di una presentazione

Potete visualizzare le foto in una presentazione e applicare vari effetti alla presentazione.

- 1 Nella modalità Riproduzione, premete [MENU].
- 2 Selezionate → **Opzioni presentazione.**
- 3 Selezionate un'opzione di effetto per la presentazione.
 - Per avviare una presentazione senza alcun effetto, passate al punto 4.



* Predefinito

Opzione	Descrizione
Modalità riproduzione	Consente di ripetere o no la presentazione. (Riproduci uno*, Ripeti)
Intervallo	<ul style="list-style-type: none"> • Consente di impostare l'intervallo tra le foto. (1 sec.*, 3 sec., 5 sec., 10 sec.) • È possibile impostare gli intervalli solo quando l'effetto di cambio scena è su Spento.
Effetto	<ul style="list-style-type: none"> • Consente di impostare un effetto di cambio scena tra le foto. • Selezionate Spento per annullare gli effetti.

4 Premete [MENU].

5 Selezionate **Avvia presentazione**.

6 Visualizzate la presentazione.

- Premete [] per mettere in pausa.
- Premete di nuovo [] per riprendere.
- Premete [MENU] per interrompere la presentazione e tornare alla modalità Riproduzione.

Rotazione automatica

Con Auto-rotazione la fotocamera ruota automaticamente le foto scattate in verticale per adeguarle allo schermo orizzontale.





Per impostare le
opzioni di
Auto-rotazione,

Nella modalità Riproduzione, premete [MENU] →  → **Auto-rotazione** → un'opzione.

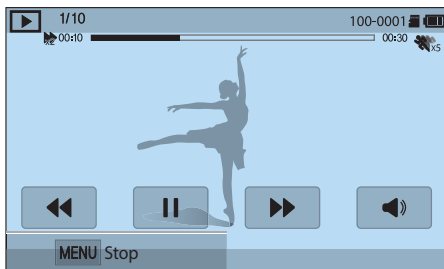
Riproduzione di video



Nella modalità Riproduzione, potete riprodurre un video, estrarre un'immagine da un video o tagliare un video per salvarlo come altro file.



Icona	Descrizione
	Consente di visualizzare il file precedente/spostarsi indietro all'interno di un file. (A ogni tocco dell'icona durante la riproduzione del video, la velocità di ricerca viene modificata con il seguente ordine: 2X, 4X, 8X.)
	Consente di mettere in pausa o di riprendere la riproduzione.
	Consente di visualizzare il file successivo/spostarsi in avanti all'interno di un file. (A ogni tocco dell'icona durante la riproduzione del video, la velocità di ricerca viene modificata con il seguente ordine: 2X, 4X, 8X.)
	Consente di regolare il volume o disattivare il suono.

Ricerca all'indietro o in avanti

Per ricercare all'indietro o in avanti all'interno di un file video durante la sua riproduzione, utilizzate uno dei seguenti metodi.

- Tocca . (A ogni tocco dell'icona, la velocità di ricerca viene modificata con il seguente ordine: 2X, 4X, 8X.)
- Premete /AFJ. A ogni pressione del tasto, potete modificare la velocità di ricerca in questo ordine: 2X, 4X, 8X.
- Trascinate le mezze lune che compaiono sulla barra di avanzamento verso sinistra o destra. Potete cambiare la posizione di riproduzione nel video.
- Trascinate un'area dello schermo verso sinistra o destra. Potete cambiare la posizione di riproduzione nel video.

Regolazione della luminosità di un video

Regolate la luminosità di un video durante la riproduzione.

Per regolare la luminosità di un video,

Tocate la metà sinistra del display → trascinate verso l'alto o verso il basso.

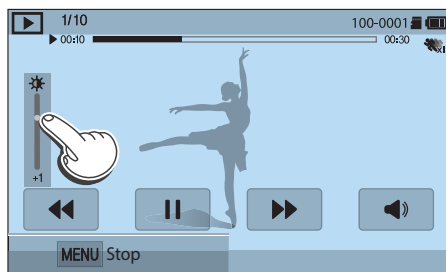

Regolazione del volume di un video

Regolate il volume di un video durante la riproduzione.

Per regolare il volume di un video,

Toccare la metà destra del display → trascinate in alto o in basso.

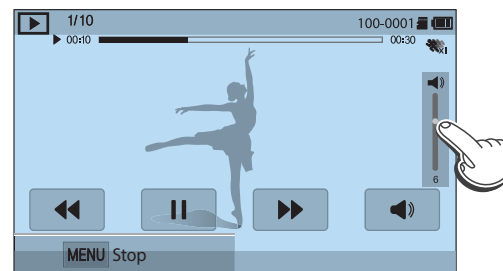

Inoltre, potete premere [DISP/⏏] per regolare il volume di un video.

Taglio di un video durante la riproduzione

- 1 Nella modalità Riproduzione, scorrete fino a un video, quindi premete [MENU].
- 2 Selezionate **Ritaglia video**.
- 3 Premete [OK] oppure toccate ► per avviare la riproduzione del video.
- 4 Premete [OK] oppure toccate || nel punto in cui volete iniziare il taglio.
- 5 Toccate **Punto di inizio**.
- 6 Premete [OK] oppure toccate ► per riprendere la riproduzione del video.
- 7 Premete [OK] oppure toccate || nel punto in cui volete terminare il taglio.
- 8 Toccate **Punto di termine**.

- 9 Toccate **Taglio** per tagliare un video.

- Potete regolare la scena in modo da ritagliarla trascinando le mezzelune che compaiono sulla barra di avanzamento.

- 10 Quando compare il messaggio pop-up, selezionate **Sì**.



- Il video originale dovrebbe durare almeno 10 secondi.
- La fotocamera salverà il video modificato come nuovo file mantenendo il video originale inalterato.
- Il punto in cui desiderate iniziare a tagliare può essere selezionato 2 secondi dopo l'inizio della riproduzione.

Acquisizione di un'immagine durante la riproduzione

- 1 Durante la visualizzazione di un video, premete [OK] oppure toccate || nel punto in cui volete catturare un'immagine.
- 2 Toccate **Scatto**.



- La risoluzione dell'immagine catturata sarà la stessa del video originale.
- L'immagine catturata viene salvata come nuovo file.

Modifica delle foto

Modificate le foto, ridimensionatele, ruotatele o riducete gli effetti occhi rossi. Le foto modificate vengono salvate come nuovi file con diversi nomi di file. Le foto scattate in alcune modalità non possono essere modificate con la funzione Modifica immagine.





Per modificare le immagini,

Nella modalità Riproduzione, scorrete fino a una foto, quindi premete [MENU] →  → **Modifica immagine** → un'opzione.





- Potrebbe non essere possibile modificare alcune immagini con la funzione Modifica immagine. In questo caso, utilizzate il software di modifica delle immagini in dotazione.
- I file RAW non possono essere modificati con la funzione Modifica immagine. In questo caso, utilizzate il software di modifica delle immagini in dotazione.
- La fotocamera salverà le foto modificate come nuovi file.
- Quando modificate le foto, la fotocamera le convertirà automaticamente a una risoluzione inferiore. Le foto ruotate o ridimensionate manualmente non vengono convertite automaticamente a una risoluzione inferiore.
- Non potete modificare le foto mentre visualizzate i file come cartella. Aprite la cartella e selezionate una foto per modificare le singole foto.



Ritaglio di una foto

- 1 Toccate  → .
- 2 Trascinate l'angolo della casella per regolare la dimensione dell'area.
- 3 Trascinate la casella per cambiare la posizione dell'area.
- 4 Premete [] oppure toccate  per salvare.

Rotazione di una foto

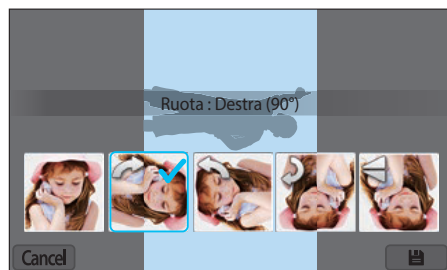
- 1 Toccate  → .
- 2 Toccate un'opzione.





- 3 Premete  oppure toccate  per salvare.





- Inoltre, potete ruotare una foto nella modalità Riproduzione premendo [MENU], quindi selezionando  → **Ruota** → l'opzione desiderata.
- La fotocamera sovrascriverà il file originale.

Ridimensionamento delle foto

Cambiate il formato di una foto e salvatela come nuovo file.

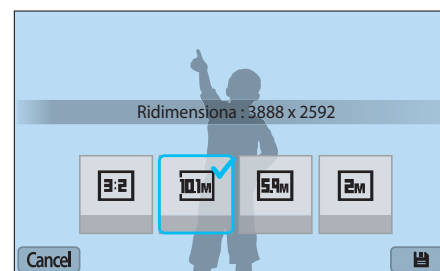
- 1 Toccate  → .
- 2 Toccate un'opzione.



- 3 Premete  oppure toccate  per salvare.



Le opzioni di ridimensionamento disponibili variano in base al formato originale della foto.









Regolazione delle foto

Potete correggere le foto scattate regolando la luminosità, il contrasto o il colore.

1 Toccate .

2 Toccate un'opzione di regolazione.

- Se avete selezionato  (Auto regolazione), passate al punto 6.

Icona	Descrizione
	Originale (consente di ripristinare l'immagine originale)
	Auto regolazione
	Luminosità
	Contrasto
	Saturazione
	Regolazione RGB
	Temperatura colore
	Esposizione

3 Premete [/AF] per regolare l'opzione.





- Inoltre, potete trascinare il cursore o toccare +/- per regolare l'opzione.

4 Premete [] oppure toccate **Done**.

5 Toccate **Done**.

6 Premete [] oppure toccate  per salvare.

Ritocco dei volti

- 1 Toccate  → .
- 2 Premete [/AF] per regolare l'opzione.
 - Inoltre, potete trascinare il cursore o toccare +/- per regolare l'opzione.
 - All'aumentare del numero, il tono della pelle diventa più luminoso o più levigato.
- 3 Premete [] oppure toccate  per salvare.

Riduzione occhi rossi

- 1 Toccate  → .
- 2 Premete [] oppure toccate  per salvare.

Applicazione degli effetti Filtro smart

Applicate effetti speciali alle foto.

1 Toccate , quindi toccate un'opzione.

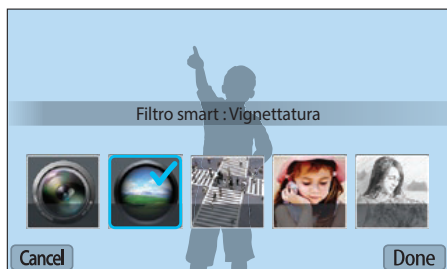

Opzione	Descrizione
Spento	Consente di non applicare alcun effetto
Vignettatura	Consente di applicare colori a effetto retro, alto contrasto e il forte effetto vignetta delle fotocamere Lomo.
Miniatura	Consente di applicare un effetto tilt-shift per far apparire il soggetto in miniatura.
Messa a fuoco soft	Consente di nascondere le imperfezioni del viso o di applicare effetti da sogno.
Schizzo	Consente di applicare l'effetto di schizzo a penna.

Opzione	Descrizione
Fish Eye	Consente di distorcere gli oggetti vicini per imitare l'effetto visivo di un obiettivo fish eye.
Classico	Consente di applicare un effetto bianco e nero.
Retro	Consente di applicare un effetto seppia.
Pittura a olio	Consente di applicare un effetto di pittura a olio.
Cartone animato	Consente di applicare un effetto cartone animato.
Pittura a inchiostro	Consente di applicare un effetto schizzo a inchiostro.
Filtro a croce	Consente di aggiungere delle linee che si irradiano verso l'esterno da oggetti luminosi per imitare l'effetto visivo di un filtro a croce.
Scatto con zoom	Consente di sfocare i bordi di una foto per mettere in risalto i soggetti al centro.

2 Premete  oppure toccate **Done**.

3 Toccate  per salvare.



Capitolo 4

Rete wireless

Imparate come effettuare la connessione alle reti wireless locali (Wi-Fi) e come utilizzare le funzioni.

Connessione a una rete Wi-Fi e configurazione delle impostazioni di rete

Imparate come connettervi tramite un punto di accesso (AP) quando vi trovate in un'area Wi-Fi. Inoltre, potete configurare le impostazioni di rete.

Connessione a una rete Wi-Fi

1 Sulla schermata Modalità, selezionate **Wi-Fi**.

2 Selezionate , , , , o .





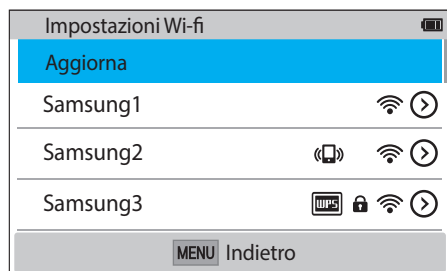

3 Seguite le istruzioni visualizzate finché non appare la schermata Impostazioni Wi-fi.



- In alcune modalità, premete [MENU], quindi selezionate **Impostazioni Wi-fi**.
- La fotocamera ricerca automaticamente i dispositivi AP disponibili.

4 Selezionate un AP.



- Selezionate **Aggiorna** per aggiornare gli AP a cui è possibile connettersi.
- Selezionate **Aggiungi rete wireless** per aggiungere un AP manualmente. Il nome dell'AP deve essere in inglese per aggiungere l'AP manualmente.

Icona	Descrizione
	AP ad hoc
	AP protetto
	AP WPS
	Potenza del segnale
	Premete [AF] oppure toccate  per aprire le opzioni di impostazione rete.

- Quando selezionate un AP protetto, compare una finestra pop-up. Inserite le password richieste per connettervi alla rete Wi-Fi. Per informazioni sull'inserimento di testo, fate riferimento a "Inserimento di testo". (pag. 122)
- Quando appare una pagina di login, fate riferimento a "Utilizzo del browser di login". (pag. 120)
- Quando selezionate un AP non protetto, la fotocamera si connette alla rete Wi-Fi.
- Se selezionate un AP supportato dal profilo WPS, selezionate  → **Connessione PIN WPS**, quindi inserite un PIN sul dispositivo AP. Inoltre, potete effettuare la connessione a un AP supportato dal profilo WPS selezionando  → **Connessione tasto WPS** sulla fotocamera, quindi premendo il tasto **WPS** sul dispositivo AP.
- Se compare un messaggio pop-up relativo alla normativa sulla raccolta dei dati, leggetelo e prestate il vostro consenso.

Impostazione delle opzioni di rete

- 1 Nella schermata Impostazioni Wi-Fi, spostatevi su un AP, quindi premete [AF] oppure toccate .
- 2 Selezionate ciascuna opzione, quindi inserite le informazioni richieste.

Opzione	Descrizione
Password di rete	Consente di inserire la password di rete.
Impostazioni IP	Consente di impostare automaticamente o manualmente l'IP Address.





Impostazione manuale dell'IP Address

- 1 Nella schermata Impostazioni Wi-Fi, spostatevi su un AP, quindi premete [AF] oppure toccate .
- 2 Selezionate **Impostazioni IP** → **Manuale**.
- 3 Selezionate ciascuna opzione, quindi inserite le informazioni richieste.

Opzione	Descrizione
IP	Consente di inserire l'IP Address statico.
Subnet Mask	Consente di inserire la subnet mask.
Gateway	Consente di inserire il gateway.
DNS Server	Consente di inserire l'indirizzo DNS.

Utilizzo del browser di login

Potete inserire le vostre informazioni di login tramite il browser di login quando vi connettete ad AP, servizi di condivisione e server cloud.

Icona	Descrizione
	Consente di chiudere il browser di login.
	Consente di passare alla pagina precedente.
	Consente di passare alla pagina successiva.
	Consente di interrompere il caricamento della pagina.
	Consente di ricaricare la pagina.



- La possibilità di selezionare alcuni elementi potrebbe variare in base alla pagina a cui siete connessi. Questo non indica un malfunzionamento.
- Il browser di login potrebbe non chiudersi automaticamente dopo aver effettuato l'accesso ad alcune pagine. In questo caso, chiudete il browser di login toccando , quindi procedete con l'operazione desiderata.
- Il caricamento della pagina di login potrebbe richiedere più tempo a causa della dimensione della pagina o della velocità della rete. In questo caso, attendete che compaia la finestra per l'inserimento delle informazioni di login.

Consigli per la connessione di rete

- Alcune funzioni Wi-Fi non sono disponibili se non inserite una scheda di memoria.
- La qualità della connessione di rete è determinata dall'AP.
- Maggiore è la distanza tra fotocamera e AP, maggiore sarà il tempo necessario per la connessione alla rete.
- Se un dispositivo nelle vicinanze sta utilizzando la stessa frequenza di segnale radio della fotocamera, la connessione potrebbe interrompersi.
- Se il nome del vostro AP non è in Italiano, la fotocamera potrebbe non localizzare il dispositivo o il nome potrebbe comparire in modo errato.
- Per le impostazioni di rete e la password, contattate l'amministratore di rete o il fornitore di servizi di rete.
- Se una rete Wi-Fi richiede l'autenticazione del gestore, la connessione potrebbe non andare a buon fine. Per effettuare la connessione alla rete Wi-Fi, contattate il gestore di rete.
- Il numero di caratteri della password potrebbe variare in base al tipo di crittografia.
- In alcuni ambienti potrebbe non essere possibile effettuare una connessione Wi-Fi.
- La fotocamera potrebbe visualizzare una stampante abilitata Wi-Fi sull'elenco AP. Non potete connettervi a una rete tramite una stampante.
- Non potete connettere la fotocamera a una rete e a un TV contemporaneamente.
- La connessione a una rete potrebbe comportare costi maggiori. I costi variano in base alle condizioni di contratto.
- Se non potete connettervi a una rete Wi-Fi, tentate con un altro AP dall'elenco di AP disponibili.
- Quando selezionate reti Wi-Fi gratuite fornite da alcuni fornitori di servizi di rete, potrebbe apparire una pagina di login. Inserite ID e password per connettervi alla rete Wi-Fi. Per maggiori informazioni sulla registrazione o sul servizio, contattate i fornitori di servizi di rete.
- Prestate attenzione quando inserite informazioni personali per la connessione a un AP. Non inserite nella fotocamera nessuna informazione su pagamenti o carte di credito. Il produttore non è responsabile per problemi causati dall'inserimento di tali informazioni.
- Le connessioni di rete disponibili potrebbero variare in base al Paese.
- La funzione Wi-Fi della fotocamera deve rispettare le leggi sulle trasmissioni radio del vostro Paese. Per garantirne il rispetto, utilizzate la funzione Wi-Fi solo nel Paese in cui avete acquistato la fotocamera.
- La procedura per regolare le impostazioni di rete potrebbe variare in base alle condizioni di rete.
- Non accedete a una rete che non siete autorizzati a usare.
- Prima di connettervi a una rete, assicuratevi che la batteria sia completamente carica.
- Non potete caricare o inviare file acquisiti in alcune modalità.
- I file che trasferite su un altro dispositivo potrebbero non essere supportati dal dispositivo. In questo caso, utilizzate un computer per riprodurre i file.

Inserimento di testo

Imparate come inserire del testo. Le icone nella tabella consentono di muovere il cursore, passare da minuscole a maiuscole e viceversa, ecc. Premete [DISP/↔/☒/☑/AF] per scorrere fino a un tasto e premete [OK] per inserirlo. In alternativa, toccate un tasto per inserirlo.



Icona	Descrizione
◀ ▶	Consente di spostare il cursore.
↑	Nella modalità ABC, consente di passare da maiuscole a minuscole e viceversa.
✕	Consente di eliminare l'ultima lettera.
Annulla	Consente di interrompere l'inserimento di testo e di tornare alla pagina precedente.
123/ABC	Consente di passare dalla modalità Simboli alla modalità ABC e viceversa.
␣	Consente di inserire uno spazio.
Fatto	Consente di salvare il testo visualizzato.



- In alcune modalità potete utilizzare solo lettere dell'alfabeto Italiano, indipendentemente dalla lingua del display.
- Premete [▶] per passare direttamente a **Fatto**.
- Il numero di caratteri che è possibile inserire varia a seconda della situazione.
- La schermata potrebbe variare in base alla modalità di inserimento.

Utilizzo della funzione NFC (Tag & Go)

Posizionate l'antenna NFC di uno smartphone accanto al tag NFC della fotocamera per avviare la funzione per salvare automaticamente le foto su uno smartphone o la funzione per utilizzare uno smartphone come otturatore remoto. Inoltre, potete trasferire i file a un dispositivo abilitato NFC nella modalità Riproduzione.



- Questa funzione è supportata dagli smartphone abilitati NFC con SO Android. Si consiglia di utilizzare la versione più recente. Questa funzione non è disponibile per i dispositivi iOS.
- Dovreste installare Samsung SMART CAMERA App sul telefono o sul dispositivo prima di utilizzare questa funzione. Potete scaricare l'applicazione da Samsung Apps o da Google Play Store. Samsung SMART CAMERA App è compatibile con i modelli di fotocamere Samsung prodotti dal 2013 in poi.
- Per i dispositivi con Android OS 2.3.3 – 2.3.7, scaricate Samsung SMART CAMERA App da www.samsung.com.
- Per leggere un tag NFC, posizionate il dispositivo abilitato NFC vicino al tag NFC della fotocamera per più di 2 secondi.
- Potete impostare la dimensione delle foto trasferite premendo [MENU], quindi selezionando  → **MobileLink/misura dell'immagine NFC** → un'opzione.
- Non modificare il tag NFC in alcun modo.

Utilizzo delle funzioni NFC nella modalità Scatto

Avviate AutoShare o Remote Viewfinder tramite la lettura di un tag da un dispositivo abilitato NFC. (pag. 124, 130) Preimpostate per avviare la funzione Wi-Fi tramite la lettura di un tag su un dispositivo abilitato NFC. (pag. 151)

Utilizzo delle funzioni NFC nella modalità Riproduzione (Photo Beam)

Nella modalità Riproduzione, la fotocamera trasferisce automaticamente il file corrente a uno smartphone quando leggete un tag da un dispositivo abilitato NFC.

- Per trasferire più file, selezionate i file dalla vista miniature, quindi leggete un tag da un dispositivo abilitato NFC.

Utilizzo delle funzioni NFC nella modalità Wi-Fi

Selezionate MobileLink o Remote Viewfinder dalla finestra pop-up che compare leggendo un tag da un dispositivo abilitato NFC. (pag. 126, 130)

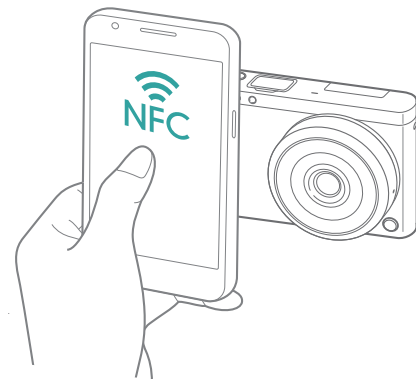



Salvataggio automatico dei file su uno smartphone

La fotocamera si connette a uno smartphone che supporta la funzione AutoShare tramite Wi-Fi. Quando scattate una foto con la fotocamera, la foto viene salvata automaticamente sullo smartphone.



- La funzione AutoShare è supportata da smartphone o tablet con SO Android o iOS. (Alcune funzioni potrebbero non essere supportate da alcuni modelli.) Prima di utilizzare questa funzione, aggiornate il firmware del dispositivo alla versione più recente. Se la versione del firmware non è la più recente, questa funzione potrebbe non funzionare correttamente.
- Dovreste installare Samsung SMART CAMERA App sul telefono o sul dispositivo prima di utilizzare questa funzione. Potete scaricare l'applicazione da Samsung Apps, Google Play Store, o Apple App Store. Samsung SMART CAMERA App è compatibile con i modelli di fotocamere Samsung prodotti dal 2013 in poi.
- Per i dispositivi con Android OS 2.3.3 – 2.3.7, scaricate Samsung SMART CAMERA App da www.samsung.com.
- Se impostate questa funzione, l'impostazione viene conservata anche quando cambiate la modalità Scatto.
- Questa funzione potrebbe non essere supportata in alcune modalità o non essere disponibile con alcune opzioni di scatto.

- 1 Nella modalità Scatto, toccate  → **AutoShare**.
 - Inoltre, potete premere [MENU] →  → **AutoShare** → **Attivato**.
 - Se compare il messaggio pop-up che vi chiede di scaricare l'applicazione, selezionate **Seguente**.
 - Per richiedere la verifica del PIN durante la connessione dello smartphone alla fotocamera, selezionate **Impostazioni di sicurezza**. (pag. 156)
- 2 Sullo smartphone, avviate Samsung SMART CAMERA App.
 - Per i dispositivi iOS, attivate il Wi-Fi prima di avviare l'applicazione.
 - Per avviare automaticamente l'applicazione su uno smartphone abilitato NFC, attivate la funzione e posizionate lo smartphone vicino al tag NFC (pag. 28) sulla fotocamera. Verificate che lo smartphone sia connesso alla fotocamera, quindi passate al punto 5.
- 3 Selezionate la fotocamera dall'elenco e connettete lo smartphone alla fotocamera.
 - Lo smartphone può connettersi a una sola fotocamera per volta.
 - Se è attivo il blocco privacy Wi-Fi, inserite sullo smartphone il PIN visualizzato sulla fotocamera.

4 Sulla fotocamera, consentite allo smartphone di connettersi alla fotocamera.

- Se lo smartphone si è già connesso alla fotocamera in passato, la connessione avverrà automaticamente.
- Sullo schermo della fotocamera comparirà un'icona che mostra lo stato della connessione (📱).

5 Scattate una foto.



- La foto scattata viene salvata sulla fotocamera, quindi viene trasferita allo smartphone. Se non è inserita una scheda di memoria o se la memoria è piena, la foto scattata viene trasferita allo smartphone senza essere salvata sulla fotocamera.
- Se avete registrato un video, questo viene salvato solo sulla fotocamera.
- Il file immagine acquisito durante la registrazione di un video non viene salvato sullo smartphone.
- Se il GPS è attivo sullo smartphone, le informazioni GPS verranno salvate insieme alla foto scattata.



Invio di foto o video a uno smartphone

La fotocamera si connette a uno smartphone che supporta la funzione MobileLink tramite Wi-Fi. Potete facilmente inviare foto o video allo smartphone.



- La funzione MobileLink è supportata da smartphone o tablet con SO Android o iOS. (Alcune funzioni potrebbero non essere supportate da alcuni modelli.) Prima di utilizzare questa funzione, aggiornate il firmware del dispositivo alla versione più recente. Se la versione del firmware non è la più recente, questa funzione potrebbe non funzionare correttamente.
- Dovreste installare Samsung SMART CAMERA App sul telefono o sul dispositivo prima di utilizzare questa funzione. Potete scaricare l'applicazione da Samsung Apps, Google Play Store, o Apple App Store. Samsung SMART CAMERA App è compatibile con i modelli di fotocamere Samsung prodotti dal 2013 in poi.
- Per i dispositivi con Android OS 2.3.3 – 2.3.7, scaricate Samsung SMART CAMERA App da www.samsung.com.
- Quando non ci sono file nella memoria della fotocamera non potete utilizzare questa funzione.
- Potete visualizzare fino a 1.000 file recenti e inviare fino a 1.000 file per volta.
- Quando inviate video Full HD utilizzando la funzione MobileLink, potrebbe non essere possibile riprodurre i file su alcuni dispositivi.
- Quando utilizzate questa funzione su un dispositivo iOS, il dispositivo potrebbe perdere la connessione Wi-Fi.
- Non potete inviare file RAW.
- Potete impostare la dimensione delle foto trasferite premendo [MENU], quindi selezionando  → **MobileLink/misura dell'immagine NFC** → un'opzione.
- Inoltre, potete toccare  → **MobileLink** sullo schermo nella modalità Scatto.
- Inoltre, potete inviare file nella modalità Riproduzione premendo [MENU], quindi selezionando **Condividi (Wi-Fi)** → **MobileLink** oppure selezionando  → **MobileLink**.
- Lo schermo si spegne se non vengono eseguite operazioni sulla fotocamera per 30 secondi.

1 Sulla schermata Modalità, selezionate **Wi-Fi**.

2 Sulla fotocamera, selezionate .

- Se compare il messaggio pop-up che vi chiede di scaricare l'applicazione, selezionate **Seguente**.
- Per richiedere la verifica del PIN durante la connessione dello smartphone alla fotocamera, selezionate **Impostazioni di sicurezza**. (pag. 156)

3 Sulla fotocamera, selezionate un'opzione di invio.

- Se selezionate **Selezione File da Smartphone**, potete utilizzare lo smartphone per visualizzare e condividere i file memorizzati sulla fotocamera. Lo schermo si spegne se non vengono eseguite operazioni sullo smartphone per 30 secondi.
- Se selezionate **Selezione File da Fotocamera**, potete selezionare i file da inviare dalla fotocamera.

4 Sullo smartphone, avviate Samsung SMART CAMERA App.

- Per i dispositivi iOS, attivate il Wi-Fi prima di avviare l'applicazione.
- Per avviare automaticamente l'applicazione su uno smartphone abilitato NFC, attivate la funzione e posizionate lo smartphone vicino al tag NFC (pag. 28) sulla fotocamera. Verificate che lo smartphone sia connesso alla fotocamera, quindi passate al punto 7.



- 5 Selezionate la fotocamera dall'elenco e connettete lo smartphone alla fotocamera.
 - Lo smartphone può connettersi a una sola fotocamera per volta.
 - Se è attivo il blocco privacy Wi-Fi, inserite sullo smartphone il PIN visualizzato sulla fotocamera.
- 6 Sulla fotocamera, consentite allo smartphone di connettersi alla fotocamera.
 - Se lo smartphone si è già connesso alla fotocamera in passato, la connessione avverrà automaticamente.
- 7 Sullo smartphone o sulla fotocamera, selezionate i file da trasferire dalla fotocamera.
- 8 Sullo smartphone, toccate il tasto copia, oppure, sulla fotocamera, selezionate **Invia**.
 - La fotocamera invierà i file allo smartphone.



Invio di foto o video a più smartphone

La fotocamera si connette a uno smartphone che supporta la funzione Group Share tramite Wi-Fi. Potete facilmente inviare foto o video a più smartphone.



- La funzione Group Share è supportata da smartphone o tablet con SO Android o iOS. (Alcune funzioni potrebbero non essere supportate da alcuni modelli.) Prima di utilizzare questa funzione, aggiornate il firmware del dispositivo alla versione più recente. Se la versione del firmware non è la più recente, questa funzione potrebbe non funzionare correttamente.
- Dovreste installare Samsung SMART CAMERA App sul telefono o sul dispositivo prima di utilizzare questa funzione. Potete scaricare l'applicazione da Samsung Apps, Google Play Store, o Apple App Store. Samsung SMART CAMERA App è compatibile con i modelli di fotocamere Samsung prodotti dal 2013 in poi.
- Per i dispositivi con Android OS 2.3.3 – 2.3.7, scaricate Samsung SMART CAMERA App da www.samsung.com.
- Quando non ci sono file nella memoria della fotocamera non potete utilizzare questa funzione.
- Il trasferimento di file a più smartphone potrebbe richiedere più tempo rispetto al trasferimento di file a un solo dispositivo.
- Quando inviate video Full HD utilizzando la funzione Group Share, potrebbe non essere possibile riprodurre i file su alcuni dispositivi.
- Quando utilizzate questa funzione su un dispositivo iOS, il dispositivo potrebbe perdere la connessione Wi-Fi.
- Non potete inviare file RAW.
- Potete impostare la dimensione delle foto trasferite premendo [MENU], quindi selezionando  → **MobileLink/misura dell'immagine NFC** → un'opzione.
- Inoltre, potete inviare file nella modalità Riproduzione premendo [MENU], quindi selezionando **Condividi (Wi-Fi)** → **Group Share** oppure selezionando  → **Group Share**.

1 Sulla schermata Modalità, selezionate **Wi-Fi**.

2 Sulla fotocamera, selezionate .

- Se compare il messaggio pop-up che vi chiede di scaricare l'applicazione, selezionate **Seguente**.
- Per richiedere la verifica del PIN durante la connessione dello smartphone alla fotocamera, selezionate **Impostazioni di sicurezza**. (pag. 156)

3 Sullo smartphone, avviate Samsung SMART CAMERA App.

- Per i dispositivi iOS, attivate il Wi-Fi prima di avviare l'applicazione.
- Per avviare automaticamente l'applicazione su uno smartphone abilitato NFC, attivate la funzione e posizionate lo smartphone vicino al tag NFC (pag. 28) sulla fotocamera. Verificate che lo smartphone sia connesso alla fotocamera, quindi passate al punto 6.

- 4 Toccate **Connetti** accanto allo smartphone desiderato elencato sulla fotocamera.
 - Se lo smartphone si è già connesso alla fotocamera in passato, la connessione avverrà automaticamente.
 - Potete connettere fino a 4 smartphone.
 - Se è attivo il blocco privacy Wi-Fi, inserite sullo smartphone il PIN visualizzato sulla fotocamera.
- 5 Selezionate **Seguente**.
- 6 Sulla fotocamera, selezionate i file da trasferire dalla fotocamera.
- 7 Sulla fotocamera, selezionate **Invia**.
 - La fotocamera invierà i file allo smartphone.
 - Quando vi connettete a più smartphone, la fotocamera invierà i file a tutti i dispositivi contemporaneamente.



Utilizzo dello smartphone come dispositivo di rilascio otturatore remoto

La fotocamera si connette a uno smartphone che supporta la funzione Remote Viewfinder tramite Wi-Fi. Utilizzate lo smartphone come dispositivo di rilascio otturatore remoto con la funzione Remote Viewfinder. La foto scattata verrà visualizzata sullo smartphone.



- La funzione Remote Viewfinder è supportata da smartphone o tablet con SO Android o iOS. (Alcune funzioni potrebbero non essere supportate da alcuni modelli.) Prima di utilizzare questa funzione, aggiornate il firmware del dispositivo alla versione più recente. Se la versione del firmware non è la più recente, questa funzione potrebbe non funzionare correttamente.
- Dovreste installare Samsung SMART CAMERA App sul telefono o sul dispositivo prima di utilizzare questa funzione. Potete scaricare l'applicazione da Samsung Apps, Google Play Store, o Apple App Store. Samsung SMART CAMERA App è compatibile con i modelli di fotocamere Samsung prodotti dal 2013 in poi.
- Per i dispositivi con Android OS 2.3.3 – 2.3.7, scaricate Samsung SMART CAMERA App da www.samsung.com.
- Inoltre, potete toccare  → **Remote Viewfinder** sullo schermo nella modalità Scatto.
- Le foto scattate con scatto multiplo o i video non verranno visualizzati sullo smartphone.

- 1 Sulla schermata Modalità, selezionate **Wi-Fi**.
- 2 Sulla fotocamera, selezionate .
 - Se compare il messaggio pop-up che vi chiede di scaricare l'applicazione, selezionate **Seguente**.
 - Per richiedere la verifica del PIN durante la connessione dello smartphone alla fotocamera, selezionate **Impostazioni di sicurezza**. (pag. 156)
- 3 Sullo smartphone, avviate Samsung SMART CAMERA App.
 - Per i dispositivi iOS, attivate il Wi-Fi prima di avviare l'applicazione.
 - Per avviare automaticamente l'applicazione su uno smartphone abilitato NFC, attivate la funzione e posizionate lo smartphone vicino al tag NFC (pag. 28) sulla fotocamera. Verificate che lo smartphone sia connesso alla fotocamera, quindi passate al punto 6.
- 4 Selezionate la fotocamera dall'elenco e connettete lo smartphone alla fotocamera.
 - Lo smartphone può connettersi a una sola fotocamera per volta.
 - Se è attivo il blocco privacy Wi-Fi, inserite sullo smartphone il PIN visualizzato sulla fotocamera.

5 Sulla fotocamera, consentite allo smartphone di connettersi alla fotocamera.

- Se lo smartphone si è già connesso alla fotocamera in passato, la connessione avverrà automaticamente.



6 Sullo smartphone, selezionate  per aprire il pannello Smart.

7 Sullo smartphone, impostate le seguenti opzioni di scatto.

- Durante l'utilizzo di questa funzione, alcuni tasti della fotocamera non sono disponibili.
- Con lo smartphone potete utilizzare la fotocamera semplicemente toccando lo schermo.
- Alcune opzioni di scatto non sono supportate.
- Le opzioni di scatto che avete impostato rimarranno sulla fotocamera dopo aver terminato la connessione con lo smartphone.

8 Toccate  per tornare alla schermata di scatto.

9 Sullo smartphone, tenete premuto  per mettere a fuoco, quindi rilasciatelo per scattare la foto.

- Toccate  per registrare un video e toccate  per interrompere un video.
- Se il GPS è attivo sullo smartphone, le informazioni GPS verranno salvate insieme alla foto scattata.



- Quando utilizzate questa funzione, la distanza ideale tra la fotocamera e lo smartphone potrebbe variare, in base all'ambiente circostante.
- Per utilizzare questa funzione, la distanza tra lo smartphone e la fotocamera non deve superare 7 m.
- Lo scatto della foto dopo il rilascio di  sullo smartphone richiederà del tempo.
- Se l'opzione salva file è impostata su **Smartphone e fotocamera**, solo le foto possono essere trasferite allo smartphone. (File video e RAW non saranno trasferiti.)
- Se scattate foto in maniera continua quando l'opzione salva file è impostata su **Smartphone e fotocamera**, le foto non verranno trasferite sullo smartphone.
- La schermata dello smartphone non replicherà il display della fotocamera durante la registrazione di un video.
- La funzione Remote Viewfinder verrà disattivata quando:
 - c'è una chiamata in entrata sullo smartphone;
 - la fotocamera o lo smartphone si spengono;
 - il dispositivo perde la connessione alla rete Wi-Fi;
 - la connessione Wi-Fi è scarsa o instabile;
 - non eseguite operazioni per circa 3 minuti mentre siete connessi;
 - il valore massimo di file e cartelle raggiunto.
- Lo schermo si spegne se non vengono eseguite operazioni sulla fotocamera per 30 secondi.

Utilizzo di Baby Monitor

Utilizzate la funzione Baby Monitor per connettere la fotocamera a uno smartphone su cui è installato Samsung Home Monitor e monitorate una posizione.



- La funzione Baby Monitor è supportata da smartphone con risoluzione WVGA (800X480) o superiore e SO Android o iOS. (Alcune funzioni potrebbero non essere supportate da alcuni modelli.) Prima di utilizzare questa funzione, aggiornate il firmware del dispositivo alla versione più recente. Se la versione del firmware non è la più recente, questa funzione potrebbe non funzionare correttamente.
- Dovreste installare l'applicazione Samsung Home Monitor sullo smartphone prima di utilizzare questa funzione. Potete scaricare l'applicazione da Samsung Apps, Google Play Store, o Apple App Store.
- Utilizzate questa funzione solo al chiuso.

1 Sulla schermata Modalità, selezionate **Wi-Fi**.

2 Sulla fotocamera, selezionate .

- Se compare il messaggio pop-up che vi chiede di scaricare l'applicazione, selezionate **Seguente**.

3 Sulla fotocamera, selezionate un AP dall'elenco, quindi posizionate la fotocamera.

- Posizionate la fotocamera in una posizione sicura fuori dalla portata di bambini e animali.
- Orientate l'obiettivo della fotocamera verso il soggetto.
- Si raccomanda di connettere la fotocamera a una presa di corrente con l'adattatore AC.

4 Sullo smartphone, selezionate l'AP a cui è connessa la fotocamera.

- Per i dispositivi iOS, attivate il Wi-Fi prima di avviare l'applicazione.

5 Sullo smartphone, avviate l'applicazione Samsung Home Monitor.

6 Avviate il controllo live di video o suono.

- Guardate sullo smartphone il video live dalla fotocamera. Durante il controllo video, toccate il tasto **Modalità Controllo suoni** sullo smartphone per interrompere lo streaming video. Se la fotocamera rileva un rumore, riceverete una sveglia di notifica sullo smartphone.



- Durante il controllo video live tramite smartphone, il video non viene salvato sulla fotocamera.
- Se il luogo controllato è scuro, toccate  per accendere la Luce AF.
- Durante il controllo dei suoni, se la fotocamera rileva un rumore, sullo smartphone suoneranno delle sveglie a un volume, per un certo periodo di tempo, superiore rispetto al livello stabilito.
- Durante il controllo video live, non suoneranno sveglie sullo smartphone, anche se la fotocamera rileva un rumore.

7 Toccate per uscire dall'applicazione Samsung Home Monitor.

Regolazione del livello del rumore per l'attivazione delle sveglie

Potete impostare il livello del rumore che farà attivare una sveglia mentre utilizzate il controllo dei suoni. Premete [DISP/🔊📶] per regolare il livello del rumore.



Non utilizzate questa funzione per scopi illegali.

Utilizzo di Backup auto per inviare foto o video

Potete inviare foto scattate o video registrati con la fotocamera a un PC tramite collegamento wireless.

Installazione del programma per Backup auto sul PC

- 1 Installate i-Launcher sul PC. (pag. 162)
- 2 Collegate nuovamente la fotocamera al PC con il cavo USB.
- 3 Quando compare l'icona del programma Backup auto, fate clic su di essa.
 - Il programma Backup auto viene installato sul PC. Seguite le istruzioni visualizzate per completare l'installazione.
- 4 Rimuovete il cavo USB.



Assicuratevi che il PC sia connesso a una rete prima dell'installazione del programma.

Invio di foto o video a un PC

- 1 Sulla schermata Modalità, selezionate **Wi-Fi**.
- 2 Selezionate .
 - Se compare il messaggio pop-up che vi chiede di scaricare l'applicazione, selezionate **Seguente**.
 - La fotocamera tenterà automaticamente di effettuare la connessione a una rete Wi-Fi tramite l'ultimo dispositivo AP connesso.
 - Se la fotocamera non è stata connessa in precedenza a una rete Wi-Fi, cercherà i dispositivi AP disponibili. (pag. 118)
- 3 Selezionate un PC di backup.

4 Selezionate **OK**.

- Per annullare l'invio, selezionate **Annulla**.
- Non potete selezionare singoli file di cui effettuare il backup. Questa funzione esegue solo il backup dei file nuovi sulla fotocamera.
- L'avanzamento del backup verrà visualizzato sul monitor del PC.
- Quando il trasferimento viene completato, la fotocamera si spegnerà automaticamente dopo circa 30 secondi. Selezionate **Annulla** per tornare alla schermata precedente e per evitare che la fotocamera si spenga automaticamente.
- Per spegnere il PC automaticamente dopo il completamento del trasferimento, selezionate **Spegni PC dopo backup**.
- Per cambiare il PC di backup, selezionate **Cambia PC**.



- Quando collegate la fotocamera alla rete Wi-Fi, selezionate l'AP collegato al PC.
- La fotocamera cercherà i punti di accesso disponibili anche se vi state connettendo di nuovo allo stesso punto di accesso.
- Se spegnete la fotocamera o rimuovete la batteria durante l'invio di file, il trasferimento dei file verrà interrotto.
- Durante l'utilizzo di questa funzione, il controllo otturatore viene disattivato sulla fotocamera.
- Per inviare file, potete connettere al PC solo una fotocamera per volta.
- Il backup potrebbe essere annullato a causa delle condizioni di rete.
- Quando non ci sono file nella memoria della fotocamera non potete utilizzare questa funzione.
- Dovete disattivare Windows Firewall e qualsiasi altro firewall prima di utilizzare questa funzione.
- Potete inviare fino a 1.000 file recenti.
- Sul software PC, il nome del server deve essere inserito nell'alfabeto latino e non può contenere più di 48 caratteri.

Invio di foto o video tramite E-mail

Potete modificare le impostazioni nel menu E-mail e inviare foto o video memorizzati sulla fotocamera tramite E-mail.

Modifica delle impostazioni E-mail

Nel menu E-mail, potete modificare le impostazioni per memorizzare le informazioni. Inoltre, potete impostare o cambiare la password dell'E-mail. Per informazioni sull'inserimento di testo, fate riferimento a "Inserimento di testo". (pag. 122)

Salvataggio delle informazioni

- 1 Sulla schermata Modalità, selezionate **Wi-Fi**.
- 2 Selezionate .
 - La fotocamera tenterà automaticamente di effettuare la connessione a una rete Wi-Fi tramite l'ultimo dispositivo AP connesso.
 - Se la fotocamera non è stata connessa in precedenza a una rete Wi-Fi, cercherà i dispositivi AP disponibili. (pag. 118)
- 3 Premete [MENU].
- 4 Selezionate **Impostazione mittente**.

- 5 Selezionate la casella **Nome**, inserite il nome, quindi toccate **Fatto**.

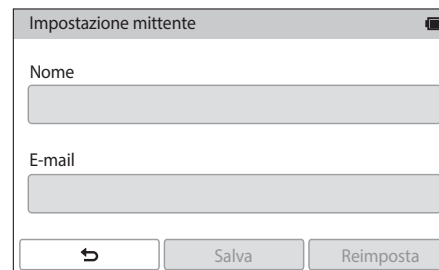

- 6 Selezionate la casella **E-mail**, inserite l'indirizzo e-mail, quindi toccate **Fatto**.
- 7 Selezionate **Salva** per salvare le modifiche.
 - Per eliminare le informazioni, selezionate **Reimposta**.

Impostazione di una password E-mail

- 1 Sulla schermata Modalità, selezionate **Wi-Fi**.
- 2 Selezionate .
 - La fotocamera tenterà automaticamente di effettuare la connessione a una rete Wi-Fi tramite l'ultimo dispositivo AP connesso.
 - Se la fotocamera non è stata connessa in precedenza a una rete Wi-Fi, cercherà i dispositivi AP disponibili. (pag. 118)
- 3 Premete [MENU].
- 4 Selezionate **Imposta password** → **Attivato**.
 - Per disattivare la password, selezionate **Spento**.
- 5 Quando compare il messaggio pop-up, selezionate **OK**.

6 Inserite una password di 4 caratteri.

7 Inserite nuovamente la password.

8 Quando compare il messaggio pop-up, selezionate **OK**.





In caso di smarrimento della password, potete reimpostarla selezionando **Reset** sulla schermata di impostazione della password. Quando reimpostate le informazioni, le informazioni relative alle impostazioni dell'utente salvate in precedenza e l'indirizzo E-mail saranno eliminate.

Modifica della password E-mail



- 1 Sulla schermata Modalità, selezionate **Wi-Fi**.
- 2 Selezionate .
 - La fotocamera tenterà automaticamente di effettuare la connessione a una rete Wi-Fi tramite l'ultimo dispositivo AP connesso.
 - Se la fotocamera non è stata connessa in precedenza a una rete Wi-Fi, cercherà i dispositivi AP disponibili. (pag. 118)
- 3 Premete [MENU].
- 4 Selezionate **Cambia password**.
- 5 Inserite l'attuale password di 4 caratteri.
- 6 Inserite una nuova password di 4 caratteri.
- 7 Inserite ancora la nuova password.
- 8 Quando compare il messaggio pop-up, selezionate **OK**.

Invio di foto o video tramite E-mail

Potete inviare foto o video memorizzati sulla fotocamera tramite E-mail. Per informazioni sull'inserimento di testo, fate riferimento a "Inserimento di testo". (pag. 122)

- 1 Sulla schermata Modalità, selezionate **Wi-Fi**.
- 2 Selezionate .
- 3 Connettetevi a una rete Wi-Fi. (pag. 118)
- 4 Selezionate la casella **Mittente**, inserite l'indirizzo e-mail, quindi toccate **Fatto**.
 - Se avete salvato le informazioni precedentemente, queste verranno inserite automaticamente. (pag. 136)
 - Per utilizzare un indirizzo dall'elenco dei mittenti precedenti, selezionate  → un indirizzo.

5 Selezionate la casella **Destinatario**, inserite un indirizzo e-mail, quindi toccate **Fatto**.

- Per utilizzare un indirizzo dall'elenco dei destinatari precedenti, selezionate  → un indirizzo.
- Selezionate  per aggiungere altri destinatari. Potete inserire fino a 30 destinatari.
- Selezionate  per eliminare un indirizzo dall'elenco.

6 Selezionate **Seguente**.

7 Selezionate i file da inviare.

- Potete selezionare fino a 20 file. La dimensione totale non deve superare 7 MB.



8 Selezionate **Seguente**.

9 Selezionate la casella commento, inserite i commenti, quindi toccate **Fatto**.

10 Selezionate **Invia**.

- La fotocamera invierà l'E-mail.
- Se l'invio di un'E-mail non va a buon fine, compare un messaggio che vi chiede di inviarla di nuovo.



- Anche se il trasferimento di una foto sembra avvenuto con successo, la foto potrebbe essere rifiutata o considerata come spam a causa di errori dell'account E-mail del destinatario.
- Se non ci sono connessioni di rete disponibili o se le impostazioni del vostro account E-mail sono errate, l'invio dell'E-mail potrebbe non andare a buon fine.
- Non potete inviare un'e-mail se la dimensione del file supera i 7 MB. Potete inviare foto con una risoluzione massima di 2M. Potete inviare video con una risoluzione massima di . Se la risoluzione della foto selezionata è superiore a 2M, questa verrà ridimensionata automaticamente a una risoluzione inferiore.
- Se non riuscite a inviare un'E-mail a causa di un firewall o delle impostazioni di autenticazione utente, contattate l'amministratore di rete o il fornitore di servizi di rete.
- Quando non ci sono file nella memoria della fotocamera non potete utilizzare questa funzione.
- Inoltre, potete inviare un'E-mail nella modalità Riproduzione premendo [MENU], quindi selezionando **Condividi (Wi-Fi)** → **E-mail** oppure selezionando  → **E-mail**.

Utilizzo di servizi di condivisione foto o video

Caricate le foto o i video su servizi di condivisione file. I servizi di condivisione disponibili sono visualizzati sulla fotocamera. Per caricare i file su alcuni servizi di condivisione, dovete visitare il sito Web e registrarvi prima di connettere la fotocamera.

Accesso a un servizio di condivisione

- 1 Sulla schermata Modalità, selezionate **Wi-Fi**.
- 2 Selezionate .
- 3 Connettetevi a una rete Wi-Fi. (pag. 118)
- 4 Selezionate un servizio di condivisione.
 - Se compare il messaggio pop-up che vi chiede di creare un account, selezionate **OK**.

5 Inserite ID e password per effettuare l'accesso.

- Per informazioni sull'inserimento di testo, fate riferimento a "Inserimento di testo". (pag. 122)
- Se ci si collega a qualche servizio di condivisione, fare riferimento a "Utilizzo del browser di login". (pag. 120)
- Per selezionare un ID dall'elenco, selezionate  → un ID.
- Se avete effettuato l'accesso al servizio di condivisione in precedenza, l'accesso potrebbe avvenire automaticamente.



Per utilizzare questa funzione, dovete avere un account sul servizio di condivisione file.

Caricamento di foto o video

1 Accedete al servizio di condivisione tramite la fotocamera.



2 Selezionate i file da caricare.

- Potete selezionare fino a 20 file. La dimensione totale non deve superare 10 MB. (Su alcuni servizi di condivisione, la dimensione o il numero totale di file potrebbero variare.)

3 Selezionate **Carica**.

- La fotocamera caricherà le foto o i video.
- Quando un caricamento non va a buon fine, compare un messaggio che vi chiede di eseguire di nuovo il caricamento.
- Su alcuni servizi di condivisione, potete inserire i commenti selezionando la casella commento. Per informazioni sull'inserimento di testo, fate riferimento a "Inserimento di testo". (pag. 122)



- Potete impostare una cartella di upload per Facebook premendo [MENU], quindi selezionando **Carica cartella (Facebook)** sulla schermata in cui sono elencati i servizi di condivisione.
- Non potete caricare file la cui dimensione supera il limite. Potete caricare foto con una risoluzione massima di 2M. Potete caricare video con una risoluzione massima di . Se la risoluzione della foto selezionata è superiore a 2M, questa verrà ridimensionata automaticamente a una risoluzione inferiore. (Su alcuni siti di condivisione, la risoluzione massima per le foto potrebbe variare.)
- Il metodo di caricamento delle foto o dei video potrebbe variare in base al servizio di condivisione selezionato.
- Se non potete accedere a un servizio di condivisione a causa di un firewall o delle impostazioni di autenticazione utente, contattate l'amministratore di rete o il fornitore di servizi di rete.
- Le foto o i video caricati potrebbero riportare automaticamente nel titolo la data in cui sono stati registrati.
- La velocità della connessione internet potrebbe influenzare il tempo necessario per il caricamento delle foto o per l'apertura delle pagine Web.
- Quando non ci sono file nella memoria della fotocamera non potete utilizzare questa funzione.
- Inoltre, potete caricare foto o video su servizi di condivisione file nella modalità Riproduzione premendo [MENU], quindi selezionando **Condividi (Wi-Fi)** → un servizio di condivisione oppure selezionando  → un servizio di condivisione.
- Non potete caricare video su alcuni servizi di condivisione.
- Quando caricate foto su un servizio di condivisione file, la foto potrebbe essere ridimensionata a 2M o 1M in base alle loro regole.

Utilizzo di Samsung Link per l'invio di file

Potete caricare i file dalla fotocamera sul servizio di memoria online Samsung Link o visualizzare i file su un dispositivo Samsung Link connesso allo stesso AP.

Caricamento di foto su un servizio di memoria online

1 Sulla schermata Modalità, selezionate **Wi-Fi**.

2 Selezionate  → **Memoria Web**.

- Se compare il messaggio guida, selezionate **OK**.
- La fotocamera tenterà automaticamente di effettuare la connessione a una rete Wi-Fi tramite l'ultimo dispositivo AP connesso.
- Se la fotocamera non è stata connessa in precedenza a una rete Wi-Fi, cercherà i dispositivi AP disponibili. (pag. 118)
- Per modificare il formato delle foto caricate, premete [MENU], quindi selezionate **Formato upload immagine**.

3 Inserite ID e password, quindi selezionate **Login** → **OK**.

- Per informazioni sull'inserimento di testo, fate riferimento a "Inserimento di testo". (pag. 122)
- Per selezionare un ID dall'elenco, selezionate  → un ID.
- Se avete effettuato l'accesso al sito Web in precedenza, l'accesso potrebbe avvenire automaticamente.



Per utilizzare questa funzione, dovete creare un account Samsung Link e un account con un servizio di memoria online associato utilizzando il PC. Dopo aver terminato la creazione degli account, aggiungete il vostro account di memoria online a Samsung Link.

4 Selezionate un servizio di memoria online.

- Prima di utilizzare questa funzione, dovete visitare il sito Web di Samsung Link dal PC e registrare una memoria online.

5 Selezionate i file da caricare, quindi selezionate **Carica**.



- Non potete caricare video sulla memoria online Samsung Link.
- Quando non ci sono file nella memoria della fotocamera non potete utilizzare questa funzione.
- Potete caricare fino a 20 file.
- Inoltre, potete caricare foto nella modalità Riproduzione premendo [MENU], quindi selezionando **Condividi (Wi-Fi)** → **Samsung Link** oppure selezionando  → **Samsung Link**.

Visualizzazione di foto e video su dispositivi che supportano Samsung Link

- 1 Sulla schermata Modalità, selezionate **Wi-Fi**.
- 2 Selezionate  → **Dispositivi nelle vicinanze**.
 - La fotocamera tenterà automaticamente di effettuare la connessione a una rete Wi-Fi tramite l'ultimo dispositivo AP connesso.
 - Se la fotocamera non è stata connessa in precedenza a una rete Wi-Fi, cercherà i dispositivi AP disponibili. (pag. 118)
 - Potete autorizzare la connessione solo dei dispositivi selezionati o di tutti i dispositivi premendo [MENU], quindi selezionando **Controllo accesso DLNA** sullo schermo.
 - Viene creata una lista di file in condivisione. Attendete che altri dispositivi localizzino la fotocamera.
- 3 Connettete il dispositivo Samsung Link a una rete, quindi attivate la funzione Samsung Link.
 - Fate riferimento al manuale utente del dispositivo per altre informazioni.
- 4 Sulla fotocamera, consentite al dispositivo Samsung Link di connettersi alla fotocamera.

- 5 Sul dispositivo Samsung Link, selezionate una fotocamera a cui connettersi.
- 6 Sul dispositivo Samsung Link, esplorate le foto o i video condivisi.

- Per informazioni sulla ricerca della fotocamera e su come esplorare le foto o i video sul dispositivo Samsung Link, fate riferimento al manuale utente del dispositivo.
- La riproduzione dei video potrebbe non avvenire in modo regolare in base al tipo di dispositivo Samsung Link o alle condizioni di rete.

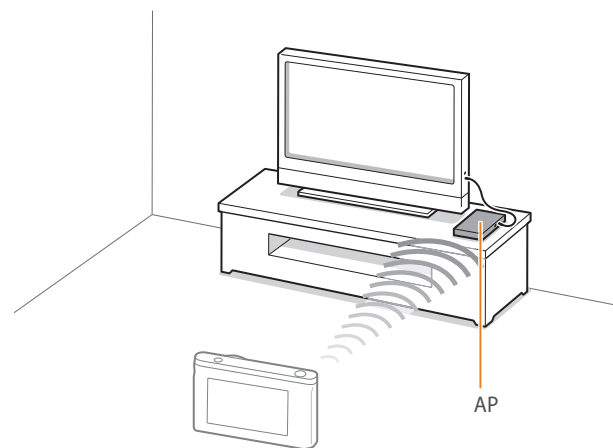

▲ La fotocamera è connessa a un TV che supporta Samsung Link tramite Wi-Fi.



- Potete condividere fino a 1.000 file recenti.
- Su un dispositivo Samsung Link, potete visualizzare solo foto scattate o video registrati con la fotocamera.
- Il campo di connessione wireless tra la fotocamera e il dispositivo Samsung Link potrebbe variare in base alle specifiche dell'AP.
- Se la fotocamera è connessa a 2 dispositivi Samsung Link, la riproduzione potrebbe essere più lenta.
- Le foto e i video saranno condivisi nei loro formati originali.
- Potete utilizzare questa funzione solo con dispositivi che supportano Samsung Link.
- Le foto o i video condivisi non saranno memorizzati sul dispositivo Samsung Link, ma possono essere memorizzati sulla fotocamera in base alle specifiche tecniche del dispositivo.
- Il trasferimento di foto o video al dispositivo Samsung Link potrebbe richiedere del tempo in base alla connessione di rete, al numero dei file da condividere o alle dimensioni dei file.
- Se scollegate l'alimentazione della fotocamera in modo anomalo durante la visualizzazione di foto o video su un dispositivo Samsung Link (ad esempio rimuovendo la batteria), questo considera la fotocamera ancora connessa.
- L'ordine delle foto o dei video sulla fotocamera potrebbe essere diverso da quello sul dispositivo Samsung Link.
- In base al numero di foto o di video che desiderate condividere, potrebbe essere necessario del tempo per caricare le foto o i video e completare la procedura di configurazione iniziale.
- Durante la visualizzazione di foto o video sul dispositivo Samsung Link, l'utilizzo continuo del telecomando del dispositivo o l'esecuzione di altre operazioni sul dispositivo, questa funzione potrebbe non funzionare correttamente.

- Se riordinate o organizzate i file sulla fotocamera durante la visualizzazione su un dispositivo Samsung Link, dovete ripetere la procedura di configurazione iniziale per aggiornare l'elenco dei file sul dispositivo.
- Quando non ci sono file nella memoria della fotocamera non potete utilizzare questa funzione.
- Si raccomanda di utilizzare un cavo di rete per connettere il dispositivo Samsung Link all'AP. Ciò ridurrà al minimo lo 'Stuttering' video che può verificarsi quando si visualizzano dei contenuti in streaming.
- Per visualizzare i file su un dispositivo Samsung Link utilizzando la funzione **Dispositivi nelle vicinanze**, attivate la modalità multicast sull'AP.

Capitolo 5

Menu Impostazioni della fotocamera

Imparate le impostazioni dell'utente e il menu delle impostazioni generali. Potete regolare le impostazioni per soddisfare al meglio i vostri bisogni e preferenze.

Impostazioni dell'utente

Potete impostare l'ambiente utente con queste impostazioni.

Per impostare le
opzioni utente,

Nella modalità Scatto, premete [MENU] →  → un'opzione.



Gli elementi disponibili e il loro ordine potrebbero variare in base alle condizioni di scatto.

Personalizzazione ISO

Espansione ISO

Potete selezionare ISO 100 e 25600.

ISO Step

Potete impostare la dimensione di incremento della sensibilità ISO su 1/3 o 1.

Intervallo ISO automatico

Potete impostare il valore ISO massimo al di sotto del quale viene scelto ogni incremento EV quando impostate la ISO su **Auto**.

Riduzione rumore (NR)

Utilizzate Riduzione rumore per ridurre il rumore visivo nelle foto.

* Predefinito

Opzione	Descrizione
Alti ISO NR	Questa funzione riduce il disturbo che potrebbe verificarsi quando impostate una sensibilità ISO alta. (Spento, Alto, Normale* , Basso)
NR lungo termine	Questa funzione riduce il disturbo quando impostate la fotocamera per una esposizione lunga. (Spento, Attivato*)

Impostazione BKT

Potete configurare le opzioni per ogni bracketing.

* Predefinito

Opzione	Descrizione
Impostazione AE BKT	Consente di impostare l'intervallo di esposizione. (-/+0.3 EV*, -/+0.7 EV, -/+1.0 EV, -/+1.3 EV, -/+1.7 EV, -/+2.0 EV, -/+2.3 EV, -/+2.7 EV, -/+3.0 EV)
Impostazione WB BKT	Consente di regolare l'intervallo di bilanciamento del bianco delle 3 foto in bracketing. (AB-/ +3* , AB-/ +2, AB-/ +1, MG-/ +3, MG-/ +2, MG-/ +1) Ad esempio, AB-/ +3 regola il valore ambrato a più o meno tre incrementi. MG-/ +3 regola il valore Magenta nella stessa quantità.
Impostazione bracketing wizard immagine	Consente di selezionare 3 impostazioni di Foto Wizard che la fotocamera utilizza per scattare le 3 foto in bracketing.
Impostazioni Bracketing di profondità	Consente di impostare l'intervallo di profondità. (-/+0,3, -/+0,7, -/+1,0*, -/+1,3, -/+1,7, -/+2,0, -/+2,3, -/+2,7, -/+3,0)

Spazio colore

L'opzione spazio colore consente di selezionare metodi per la rappresentazione dei colori. I dispositivi di creazione di immagini digitali come fotocamere digitali, monitor e stampanti dispongono dei propri metodi per la rappresentazione di colori, chiamati spazi di colore.

* Predefinito

Opzione	Descrizione
sRGB*	L'sRGB (Standard RGB) è una specifica internazionale per definire lo spazio colore creato dalla IEC (Commissione Elettrotecnica Internazionale). È ampiamente usato per creare colori su monitor PC ed è anche lo spazio colore standard per Exif. sRGB è consigliato per immagini regolari e immagini da pubblicare su Internet.
Adobe RGB	Adobe RGB è usato per la stampa commerciale e ha una gamma di colori più vasta rispetto a sRGB. La sua gamma di colori più vasta consente di modificare in modo facile le foto su un computer. I programmi individuali sono generalmente compatibili con un numero limitato di spazi di colore.

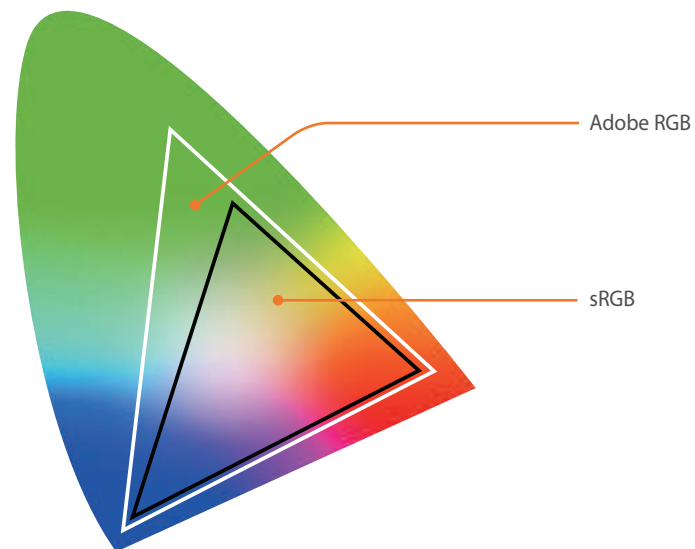

Quando lo spazio colore è impostato su Adobe RGB, le foto verranno salvate come "_SAMXXXX.JPG".

Correzione distorsione

Potete correggere la distorsione che potrebbe verificarsi con gli obiettivi. Questa funzione è disponibile con obiettivi che la supportano.

Funzionamento touch

Impostate questa opzione per abilitare il funzionamento touch nella modalità Scatto.

* Predefinito

Opzione	Descrizione
Spento	Consente di non utilizzare il funzionamento touch nella modalità Scatto. (Potete usare il funzionamento touch in altre situazioni.)
Attivato*	Consente di utilizzare il funzionamento touch nella modalità Scatto.

Personalizzazione iFn

Potete selezionare le opzioni che possono essere regolate quando premete [**i-Function**] su un obiettivo i-Function.

Opzione	Descrizione
Apertura	Consente di regolare il diaframma.
Tempo di posa	Consente di regolare il tempo di posa.
EV	Consente di regolare l'esposizione.
ISO	Consente di regolare la sensibilità ISO.
Bilanciamento del Bianco	Consente di regolare il bilanciamento del bianco.

Display utente

Potete aggiungere o rimuovere le informazioni sullo scatto dal display.

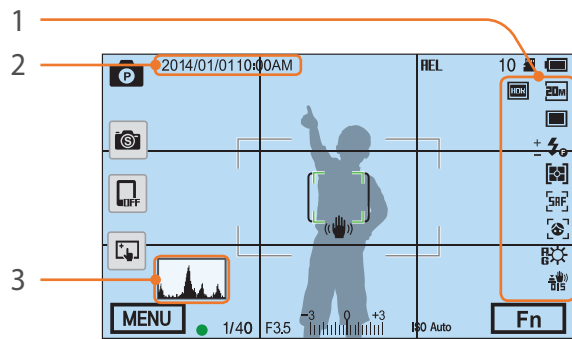

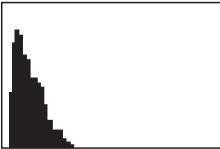
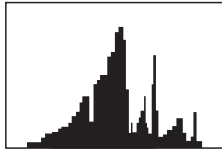
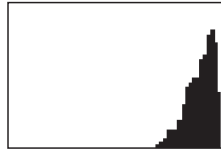
N.	Descrizione
1	<p>Icone Consente di visualizzare le icone sulla destra nella modalità Scatto.</p>
2	<p>Data e Ora Consente di visualizzare data e ora.</p>
3	<p>Istogramma Consente di attivare o disattivare l'istogramma sul display.</p> <p>Informazioni sull'istogramma Un istogramma è un grafico che mostra la distribuzione della luminosità di una foto. Un istogramma inclinato a sinistra indica una foto scura. Un istogramma inclinato a destra indica una foto luminosa. L'altezza del grafico è correlata alle informazioni dei colori. Il grafico è più alto se un colore specifico è più comune.</p> <div style="display: flex; justify-content: space-around; align-items: flex-end;"> <div style="text-align: center;">  <p>Esposizione insufficiente</p> </div> <div style="text-align: center;">  <p>Esposizione bilanciata</p> </div> <div style="text-align: center;">  <p>Esposizione eccessiva</p> </div> </div>

Mappatura pulsanti

Potete cambiare la funzione assegnata al tasto Personalizzato o al tasto DIRECT LINK.

Tasto	Funzione
Personalizzato	<p style="text-align: right;">* Predefinito</p> <p>Consente di impostare la funzione del tasto Personalizzato.</p> <ul style="list-style-type: none"> • Anteprima ottica*: consente di avviare la funzione di Anteprima Profondità di Campo per il valore corrente del diaframma. (pag. 22) • One Touch WB (Bilanciamento del bianco): consente di eseguire la funzione Bilanciamento del bianco personalizzato. • RAW + one-touch: consente di salvare un file nel formato RAW+JPEG. Per salvare un file nel formato JPEG, premete di nuovo il tasto. • Reimposta: consente di reimpostare alcune impostazioni. • AEL: consente di eseguire la funzione di blocco automatico dell'esposizione. (Premendo a metà [Otturatore] viene eseguita la funzione di blocco automatico del fuoco.) • Mantieni AEL: consente di continuare a utilizzare la funzione di blocco esposizione automatica dopo lo scatto. (L'esposizione rimane bloccata anche dopo aver scattato una foto.)
DIRECT LINK	<p>Consente di impostare la funzione del tasto DIRECT LINK. (AutoShare, MobileLink, Remote Viewfinder, Group Share, Baby Monitor, Backup auto, E-mail, SNS & Cloud, Samsung Link)</p>

NFC Vista live

Nella modalità Scatto, attivate la funzione NFC su uno smartphone abilitato NFC e posizionate l'antenna NFC dello smartphone accanto al tag NFC della fotocamera per avviare AutoShare o Remote Viewfinder. Questa funzione è supportata dagli smartphone abilitati NFC con SO Android. Si consiglia di utilizzare la versione più recente. Questa funzione non è disponibile per i dispositivi iOS.

Dimensione immagine MobileLink/NFC

Impostare la dimensione delle foto da trasferire a uno smartphone usando la funzione MobileLink o NFC.

Opzione	Descrizione
Ridimensionare a 2M o meno	Se la dimensioni di una foto è superiore a 3M, questa sarà trasferita dopo il ridimensionamento a 2M o inferiore.
Originale*	La foto sarà trasferita nelle sue dimensioni originali.

* Predefinito

Linea della griglia

Selezionate una guida per aiutarvi a comporre la scena. (**Spento***, **4 X 4**, **3 X 3**, **Croce**, **Diagonale**)

Luce AF

Quando scattate in luoghi bui, accendete la luce AF per ottenere una migliore messa a fuoco automatica. La messa a fuoco automatica funziona in modo più accurato nei luoghi bui se la luce AF è accesa.

Autoscatto automatico

Impostate l'accensione della fotocamera e l'attivazione automatica della modalità Autoscatto quando inclinate il display verso l'alto. Nella modalità Autoscatto, le opzioni timer (3 secondi), scatto one-touch, rilevamento volto e bellezza volto vengono attivate automaticamente.

Impostazioni Velocità Tasto Obiettivo

Impostate la velocità dello zoom per il tasto dell'obiettivo Power Zoom su veloce, media o lenta. Se impostate l'opzione veloce, il rumore dello zoom aumenta e potrebbe essere registrato nei video. Questa funzione è disponibile solo quando montate l'obiettivo Power Zoom utilizzando l'adattatore per montaggio.

Impostazione

Imparate come configurare le impostazioni della fotocamera.

Per impostare
le opzioni
Impostazione,

Nella modalità Scatto o Riproduzione, premete [MENU] →  → un'opzione.



* Predefinito

Elemento	Descrizione
Suono	<ul style="list-style-type: none"> • Volume di sistema: consente di impostare il volume del suono o di disattivare completamente tutti i suoni. (Spento, Basso, Medio*, Alto) <div style="border: 1px solid #ccc; padding: 5px; margin: 5px 0;">  Anche se il volume di sistema è disattivato, la fotocamera emette il suono durante la riproduzione di un video o di una presentazione. </div> <ul style="list-style-type: none"> • Suono AF: consente attivare o disattivare il suono che la fotocamera emette quando premete a metà il tasto di scatto. (Spento, Attivato*) • Suono pulsante: consente di attivare o disattivare il suono che la fotocamera emette quando premete i tasti o toccate lo schermo. (Spento, Attivato*)
Vista rapida	Consente di impostare la durata della Vista rapida – la quantità di tempo per il quale la fotocamera visualizza una foto subito dopo averla scattata. (Spento, 1 sec.* , 3 sec. , 5 sec. , Mantieni)

* Predefinito

Elemento	Descrizione
Regolazione display	<p>Consente di regolare la luminosità del display, l'impostazione di luminosità automatica, il colore del display o il regolatore di livello.</p> <ul style="list-style-type: none"> • Luminosità display: potete regolare la luminosità del display manualmente. • Luminosità auto: consente di attivare o disattivare la luminosità automatica. (Spento, Attivato*) • Colore display: potete regolare il colore del display manualmente. • Calibrazione orizzontale: consente di calibrare il regolatore di livello. Se il regolatore di livello non è piano, posizionate la fotocamera sulla superficie piana, quindi seguite le istruzioni visualizzate. <div style="border: 1px solid #ccc; padding: 5px; margin: 5px 0;">  <ul style="list-style-type: none"> • Non potete accedere all'opzione Calibrazione orizzontale nella modalità Riproduzione. • Non potete calibrare il regolatore di livello nell'orientamento verticale. </div>
Display automatico disattivato	Consente di impostare l'orario di spegnimento del display. Il display si spegne se non utilizzate la fotocamera per il periodo di tempo impostato. (Spento, 30 sec.* , 1 min , 3 min , 5 min , 10 min)



* Predefinito

Elemento	Descrizione
Auto-spegnimento	<p>Consente di impostare l'orario di spegnimento. La fotocamera si spegne se non la utilizzate per il periodo di tempo impostato. (Spento, 1 min*, 3 min, 5 min, 10 min, 30 min)</p> <div style="border: 1px solid #ccc; padding: 5px; background-color: #f9f9f9;">  <ul style="list-style-type: none"> • La fotocamera mantiene le impostazioni di spegnimento a orario anche se sostituite la batteria. • La modalità Auto-spegnimento potrebbe non funzionare se la fotocamera è collegata a un computer o a un TV, oppure durante la riproduzione di una presentazione o di un filmato. </div>
Display Aiuto	<p>Consente di impostare una schermata guida ai menu e alle funzioni. (Spento, Attivato*)</p> <div style="border: 1px solid #ccc; padding: 5px; background-color: #f9f9f9;">  <p>Premete [] per nascondere il testo guida.</p> </div>
Language	<p>Consente di impostare la lingua che la fotocamera visualizza sul display.</p>
Data e Ora	<p>Consente di impostare data, ora, formato data, fasce orarie e se stampare la data sulle foto. (Fasce orarie, Impostazione Data/Ora, Tipo data, Tipo ora, Stampa data)</p> <div style="border: 1px solid #ccc; padding: 5px; background-color: #f9f9f9;">  <ul style="list-style-type: none"> • La data compare sul lato destro in basso della foto. • Quando stampate una foto, alcune stampanti potrebbero non stampare correttamente la data. </div>

* Predefinito

Elemento	Descrizione
Uscita video	<p>Consente di impostare il segnale di uscita video appropriato per il vostro Paese quando collegate la fotocamera a un dispositivo video esterno come un monitor o un HDTV.</p> <ul style="list-style-type: none"> • NTSC: USA, Canada, Giappone, Corea, Taiwan, Messico, ecc. • PAL (supporta solo PAL B, D, G, H o I): Australia, Austria, Belgio, Cina, Danimarca, Finlandia, Francia, Germania, Inghilterra, Italia, Kuwait, Malaysia, Nuova Zelanda, Singapore, Spagna, Svezia, Svizzera, Thailandia, Norvegia, ecc.
Anynet+ (HDMI-CEC)	<p>Quando collegate la fotocamera a un HDTV che supporta Anynet+ (HDMI-CEC), potete controllare la funzione di riproduzione della fotocamera con il telecomando del TV.</p> <ul style="list-style-type: none"> • Spento: non potete controllare la funzione di riproduzione della fotocamera col il telecomando del TV. • Attivato*: potete controllare la funzione di riproduzione della fotocamera col il telecomando del TV.
Uscita HDMI	<p>Quando collegate la fotocamera a un HDTV con un cavo HDMI, potete cambiare la risoluzione dell'immagine.</p> <ul style="list-style-type: none"> • NTSC: Auto*, 1080i, 720p, 480p, 576p (si attiva solo quando è selezionato PAL) <div style="border: 1px solid #ccc; padding: 5px; background-color: #f9f9f9;">  <p>Se l'HDTV collegato non supporta la risoluzione selezionata, la fotocamera imposta una risoluzione di un livello inferiore.</p> </div>

* Predefinito

Elemento	Descrizione
Numero file	<p>Consente di impostare il metodo di numerazione di file e cartelle.</p> <ul style="list-style-type: none"> • Reimposta: dopo aver usato la funzione di ripristino, il nome del file successivo inizia da 0001. • Serie*: i nuovi numeri di file continuano la sequenza numerica esistente, anche se avete installato una nuova scheda di memoria, formattato la scheda o eliminato tutte le foto. <div style="border: 1px solid #ccc; padding: 5px; margin-top: 10px;">  <ul style="list-style-type: none"> • Il nome della prima cartella è 100PHOTO, se avete selezionato lo spazio sRGB e la denominazione Standard dei file, il nome del primo file è SAM_0001. • I numeri dei nomi dei file aumentano di 1 unità da SAM_0001 a SAM_9999. • I numeri delle cartelle aumentano di 1 unità da 100PHOTO a 999PHOTO. • Il numero massimo di file che è possibile salvare in una cartella è 9.999. • I numeri dei file vengono assegnati in base alle specifiche DCF (Design rule for Camera File system). • Se modificate il nome di un file (ad esempio, su un computer), la fotocamera non sarà in grado di riprodurre il file. </div>
Formatta	<p>Consente di formattare la scheda di memoria. Con la formattazione vengono eliminati tutti i file esistenti, compresi i file protetti. (No*, Sì)</p> <div style="border: 1px solid #ccc; padding: 5px; margin-top: 10px;">  <p>Potrebbero verificarsi degli errori se usate una scheda di memoria formattata da una fotocamera, un lettore di schede di memoria o un computer di un'altra marca. Formattate le schede di memoria nella fotocamera prima di utilizzarle per scattare foto.</p> </div>

* Predefinito

Elemento	Descrizione
Informazioni dispositivo	<p>Consente di visualizzare la versione del firmware del corpo e dell'obiettivo, l'indirizzo Mac e il numero di certificazione di rete, oppure di aggiornare il firmware.</p> <ul style="list-style-type: none"> • Aggiornamento firmware: consente di aggiornare il firmware del corpo o dell'obiettivo della fotocamera. (Firmware corpo, Firmware obiettivo) <div style="border: 1px solid #ccc; padding: 5px; margin-top: 10px;">  <ul style="list-style-type: none"> • Potete aggiornare il firmware collegando la fotocamera al computer e avviando i-Launcher. Per ulteriori informazioni, fate riferimento alla pagina 178. • Non potete avviare un aggiornamento del firmware se la batteria non è completamente carica. Prima di avviare un aggiornamento del firmware, ricaricate completamente la batteria. • Se aggiornate il firmware, le impostazioni utente e i valori saranno ripristinati. (Le impostazioni di data, ora, lingua e uscita video non verranno cambiate.) • Non spegnete la fotocamera durante l'aggiornamento. </div>

* Predefinito

Elemento	Descrizione
Blocco privacy Wi-Fi	<p>Si imposta per richiedere un PIN durante la connessione della fotocamera allo smartphone.</p> <ul style="list-style-type: none"> • PIN: consente di inserire un PIN prima della connessione. • Nessuno*: consente la connessione senza richiedere un PIN. <div style="background-color: #f0f0f0; padding: 10px; border: 1px solid #ccc;">  <ul style="list-style-type: none"> • Le connessioni avverranno automaticamente senza richiedere un PIN quando si utilizza la funzione NFC. • I PIN vengono generati automaticamente e rinnovati soltanto quando ripristinate le impostazioni della fotocamera o aggiornate il firmware. • Se avete già connesso la fotocamera a uno smartphone tramite PIN, si conatteranno automaticamente. </div>
Reimposta	Consente di ripristinare i menu e le opzioni di scatto ai valori predefiniti di fabbrica. (Non saranno modificate le impostazioni di data, ora, lingua e uscita video.) (No* , Si)
Licenza Open Source	Consente di visualizzare le licenze Open Source.



Capitolo 6

Collegamento a dispositivi esterni

Utilizzate al massimo la fotocamera collegandola a dispositivi esterni come computer o TV HD.

Visualizzazione dei file su un TV HD

Riproducete foto o video collegando la fotocamera a un TV HD tramite un cavo HDMI opzionale.

- 1 Nella modalità Scatto o Riproduzione, premete [MENU] →  → **Uscita HDMI** → un'opzione. (pag. 154)
- 2 Spegnete fotocamera e TV HD.
- 3 Collegate la fotocamera al TV HD tramite il cavo HDMI opzionale.

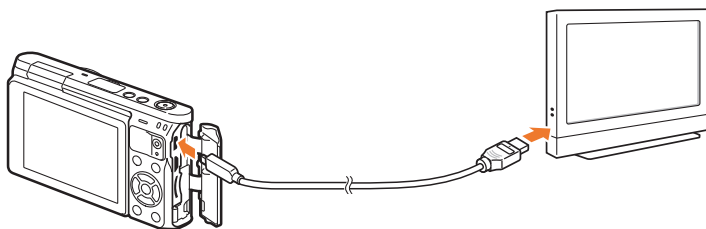

- 4 Accendete il TV HD e selezionate la sorgente video HDMI.

- 5 Accendete la fotocamera.

- La fotocamera entra automaticamente nella modalità Riproduzione quando la collegate a un TV HD.

- 6 Visualizzate le foto o riproducete i video utilizzando i tasti della fotocamera.



- Quando utilizzate il cavo HDMI, potete collegare la fotocamera a un TV HD utilizzando il metodo Anynet+(CEC).
- Le funzioni Anynet+(CEC) vi consentono di controllare i dispositivi collegati tramite il telecomando del TV.
- Se il TV HD supporta Anynet+(CEC), il TV si accende automaticamente se usato assieme alla fotocamera. Questa funzione potrebbe non essere disponibile su alcuni TV HD.
- Quando è collegata a un HDTV tramite un cavo HDMI, la fotocamera non è in grado di scattare una foto o registrare un video.
- Se collegata a un TV HD, alcune delle funzioni di riproduzione della fotocamera potrebbero non essere disponibili.
- Il tempo necessario per effettuare il collegamento tra fotocamera e TV HD potrebbe variare in base alla scheda di memoria utilizzata. Dato che la funzione principale di una scheda di memoria è di aumentare la velocità di trasferimento, non sempre utilizzando una scheda di memoria con una velocità di trasferimento maggiore aumenta anche la velocità della funzione HDMI.

Trasferimento dei file sul computer

Trasferite i file da una scheda di memoria al computer collegando la fotocamera al PC.

Trasferimento dei file su computer con SO Windows

Collegamento della fotocamera come disco rimovibile

Potete collegare la fotocamera al computer come disco rimovibile. Aprite il disco rimovibile e trasferite i file sul computer.

- 1 Spegnete la fotocamera.
- 2 Collegate la fotocamera al computer con il cavo USB.

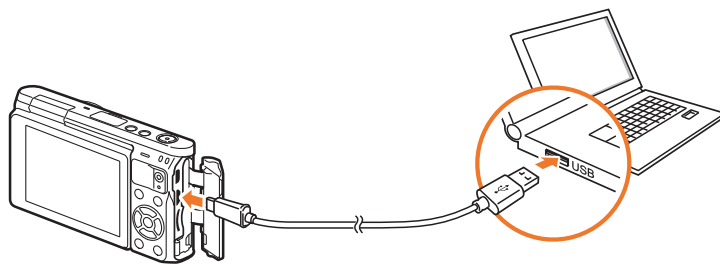



- Dovete collegare l'estremità piccola del cavo USB alla fotocamera. Se il cavo è inserito al contrario, i file potrebbero essere danneggiati. Il produttore non è responsabile per eventuali perdite di dati.
- Se provate a collegare il cavo USB alla porta HDMI, la fotocamera potrebbe non funzionare correttamente.

- 3 Accendete la fotocamera.
 - Il computer riconosce automaticamente la fotocamera.
- 4 Sul computer, selezionate **Risorse del computer** → **Disco rimovibile** → **DCIM** → **100PHOTO**.
- 5 Selezionate i file desiderati, quindi trascinateli o salvateli sul computer.

Scollamento della fotocamera (per Windows XP)

Con Windows Vista, Windows 7 e Windows 8, i metodi per scollegare la fotocamera sono simili.

- 1 Assicuratevi che non sia in corso alcun trasferimento di dati tra la fotocamera e il computer.
 - Se la spia di stato sulla fotocamera lampeggia, il trasferimento dei dati è in esecuzione. Attendete che la spia di stato smetta di lampeggiare.
- 2 Fate clic  sulla barra degli strumenti in basso a destra sullo schermo del computer.

- 3 Fate clic sul messaggio pop-up.
- 4 Fate clic sulla casella di messaggio che indica la possibilità di rimuovere il dispositivo in sicurezza.
- 5 Rimuovete il cavo USB.

Trasferimento dei file su computer con Mac OS

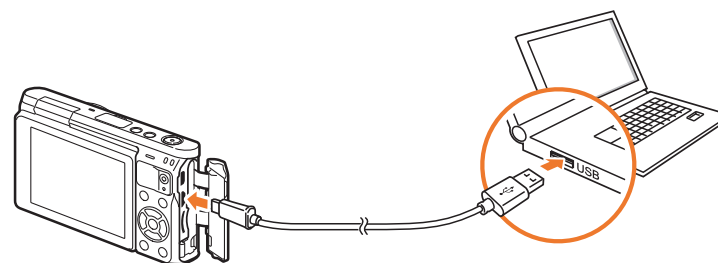

È supportato Mac OS 10.5 o successivo.

- 1 Spegnete la fotocamera.
- 2 Collegate la fotocamera a un computer Macintosh tramite il cavo USB.



- Dovete collegare l'estremità piccola del cavo USB alla fotocamera. Se il cavo è inserito al contrario, i file potrebbero essere danneggiati. Il produttore non è responsabile per eventuali perdite di dati.
- Se provate a collegare il cavo USB alla porta HDMI, la fotocamera potrebbe non funzionare correttamente.

- 3 Accendete la fotocamera.
 - Il computer riconosce automaticamente la fotocamera e visualizza un'icona di disco rimovibile.
- 4 Aprite il disco rimovibile.
- 5 Trasferite le foto o i video sul computer con Mac OS.



Utilizzo di programmi su un PC

Potete visualizzare e modificare i file utilizzando i programmi in dotazione. Inoltre, potete inviare i file a un PC tramite collegamento wireless.

Installazione di programmi dal CD in dotazione

- 1 Inserite il CD di installazione nel PC.
- 2 Selezionate una lingua.
- 3 Selezionate un programma da installare.
- 4 Seguite le istruzioni visualizzate.
- 5 Fate clic su **Exit** per completare l'installazione.

Programmi disponibili durante l'utilizzo di i-Launcher

Elemento	Descrizione
Firmware Upgrade	Potete scaricare il firmware della fotocamera.
PC Auto Backup	i-Launcher fornisce un link per scaricare il programma PC Auto Backup quando collegate la fotocamera a un computer. Potete inviare foto scattate o video registrati con la fotocamera a un PC tramite collegamento wireless.

Utilizzo di i-Launcher

i-Launcher consente di aggiornare il firmware della fotocamera o l'obiettivo, o fornisce un link per scaricare il programma PC Auto Backup.

Requisiti per SO Windows

Elemento	Requisiti
CPU	Intel® Core™ 2 Duo 1,66 GHz o superiore/ AMD Athlon X2 Dual-Core 2,2 GHz o superiore
RAM	Minimo 512 MB RAM (si consiglia 1 GB o superiore)
SO*	Windows 7, Windows 8
Capacità disco rigido	250 MB o superiore (si consiglia 1 GB o superiore)
Altri	<ul style="list-style-type: none"> • Unità CD-ROM • 1024X768 pixel, monitor compatibile con display a colori 16 bit (1280X1024 pixel, consigliato display a colori 32 bit) • Porta USB 2.0 • nVIDIA Geforce 7600GT o superiore/ ATI X1600 series o superiore

* Verrà installata una versione a 32 bit di i-Launcher anche su versioni di Windows 7 e Windows 8 a 64 bit.



- I requisiti della pagina di seguito costituiscono solo dei consigli. i-Launcher potrebbe non funzionare correttamente anche se il computer rispetta i requisiti, in base alle condizioni del computer.
- Se il computer non rispetta i requisiti, la riproduzione dei video potrebbe non avvenire correttamente.



Il produttore non è responsabile dei danni derivanti dall'uso di computer non certificati, come quelli assemblati in casa.

Requisiti per Mac OS

Elemento	Requisiti
SO	Mac OS 10.5 o superiore (tranne PowerPC)
RAM	Minimo 256 MB RAM (si consiglia 512 MB o superiore)
Capacità disco rigido	Minimo 110 MB
Altri	Porta USB 2.0, unità CD-ROM

Avvio di i-Launcher

Sul computer, selezionate **start** → **Tutti i programmi** → **Samsung** → **i-Launcher** → **Samsung i-Launcher**. In alternativa, fate clic su **Applicazioni** → **Samsung** → **i-Launcher** sul computer Mac OS.

Download del firmware

Dalla schermata Samsung i-Launcher, fate clic su **Firmware Upgrade**. Per informazioni in merito all'aggiornamento del firmware, fare riferimento a pagina 178.

Download del programma PC Auto Backup

Dalla schermata Samsung i-Launcher, fate clic su **PC Auto Backup**. Per informazioni relative all'installazione del programma PC Auto Backup, fate riferimento a pagina 134.

Installazione di Adobe Photoshop Lightroom

- 1 Inserite il DVD-ROM Adobe Photoshop Lightroom nel PC.
- 2 Selezionate una lingua.
- 3 Seguite le istruzioni visualizzate.

Utilizzo di Adobe Photoshop Lightroom

Le foto scattate da una fotocamera sono spesso trasformate in formati JPEG e salvate nella memoria in base alle impostazioni della fotocamera al momento dello scatto. I file RAW non sono trasformati in formati JPEG e sono salvati nella memoria senza modifiche. Con Adobe Photoshop Lightroom, potete calibrare esposizioni, bilanciamenti del bianco, toni, contrasti e colori delle foto. Potete anche modificare i file JPEG o TIFF e i file RAW. Per altre informazioni, consultate la guida del programma.



- In base alla versione di Adobe Photoshop Lightroom, potreste non riuscire ad aprire i file RAW. In questo caso, aggiornate il programma dal sito Web di Adobe.
- In Adobe Photoshop Lightroom, la luminosità, il colore e altri effetti di un'immagine potrebbero essere visualizzati in modo diverso. Ciò accade perché le impostazioni e le opzioni originali della fotocamera applicate durante l'acquisizione dell'immagine vengono rimosse, pronte per essere elaborate in Adobe Photoshop Lightroom.



Capitolo 7

Appendice

Ottenete informazioni su messaggi di errore, manutenzione della fotocamera, consigli per la risoluzione di problemi, specifiche e accessori opzionali.

Messaggi di errore

Quando vengono visualizzati i seguenti messaggi di errore, provate le soluzioni indicate.

Messaggi di errore	Soluzione suggerita
Lente bloccata	L'obiettivo è bloccato. Ruotate l'obiettivo in senso antiorario. (pag. 48)
Errore card	<ul style="list-style-type: none"> • Spegnete la fotocamera, quindi accendetela di nuovo. • Rimuovete la scheda di memoria e inseritela di nuovo. • Formattate la scheda di memoria.
Batteria scarica	Inserite una batteria carica o ricaricate la batteria.
Nessun file immagine	Scattate le foto o inserite una scheda di memoria contenente foto.
Dispositivo disconnesso.	La connessione di rete si è interrotta durante il trasferimento di foto su dispositivi supportati. Rileggete un dispositivo supportato.
Errore file	Eliminate il file danneggiato o contattate un centro assistenza.

Messaggi di errore	Soluzione suggerita
Memoria piena	Eliminate i file inutili o inserite una nuova scheda di memoria.
Trasferimento non riuscito.	<ul style="list-style-type: none"> • La fotocamera non è riuscita a inviare e-mail o file ad altri dispositivi. Tentate nuovamente l'invio. • Verificate la connessione di rete e tentate nuovamente.
Impossibile scattare una foto in quanto il numero di cartelle e di file sulla scheda di memoria ha raggiunto i valori massimi. Ripristinare il numero di cartelle?	I nomi dei file non corrispondono allo standard DCF. Seguite le istruzioni visualizzate per reimpostare il numero di cartelle.
Error 00	Spegnete la fotocamera e rimontate l'obiettivo. Se il messaggio appare ancora, contattate un centro assistenza.

Manutenzione della fotocamera

Pulizia della fotocamera

Obiettivo e display della fotocamera

Utilizzate un pennello con soffiato per rimuovere la polvere e pulite delicatamente l'obiettivo con un panno morbido. Se fosse ancora presente polvere, applicate qualche goccia di fluido per la pulizia degli obiettivi su un pezzo di carta per pulizia e pulite delicatamente.

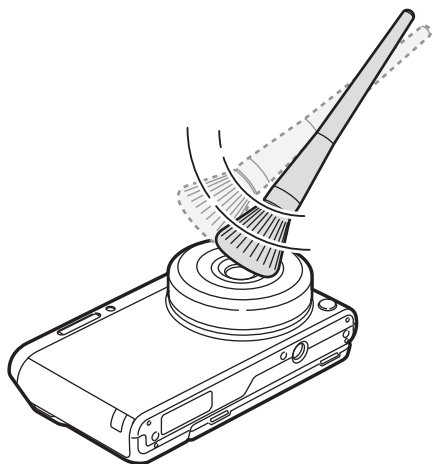

Sensore immagini

In base alle diverse condizioni di scatto, nelle foto può apparire polvere perché il sensore immagini è esposto all'ambiente esterno. Questo problema è normale e l'esposizione alla polvere si verifica nell'utilizzo quotidiano della fotocamera. Evitate di toccare il sensore immagini durante l'utilizzo del soffiato.

Corpo della fotocamera

Pulite delicatamente con un panno morbido e asciutto.



Non utilizzate benzene, solventi o alcool per la pulizia del dispositivo. Queste soluzioni possono danneggiare la fotocamera o causare malfunzionamenti.

Utilizzo e conservazione della fotocamera

Luoghi inadeguati per l'utilizzo o la conservazione della fotocamera

- Evitate di esporre la fotocamera a temperature molto fredde o molto calde.
- Evitate di utilizzare la fotocamera in condizioni di estrema umidità o dove l'umidità varia drasticamente.
- Evitate di esporre la fotocamera alla luce diretta del sole e di conservarla in aree calde e poco areate, come in un veicolo in estate.
- Proteggete la fotocamera e il display da urti, maneggiamenti bruschi e vibrazioni eccessive per evitare danni gravi.
- Evitate di utilizzare o conservare la fotocamera in aree polverose, sporche, umide o poco areate per evitare danni alle parti mobili e ai componenti interni.
- Non utilizzate la fotocamera vicino a carburanti, combustibili o altre sostanze chimiche infiammabili. Non conservate o trasportate liquidi o gas infiammabili o materiali esplosivi nello stesso scomparto in cui si trovano la fotocamera o i relativi accessori.
- Non conservate la fotocamera con antitarne.

Utilizzo su spiagge o rive

- Proteggete la fotocamera da sabbia e sporco quando la utilizzate in spiaggia o ambienti simili.
- La fotocamera non è impermeabile. Non maneggiate la batteria, il caricabatteria o la scheda di memoria con mani bagnate. Se utilizzate la fotocamera con mani bagnate potreste danneggiarla.

Conservazione per periodi lunghi

- Quando conservate la fotocamera per periodi lunghi, collocatela in un contenitore chiuso con materiale assorbente, come gel di silice.
- Nel tempo, le batterie inutilizzate si scaricano e devono essere ricaricate prima dell'uso.
- La data e l'ora correnti possono essere reimpostate quando la fotocamera viene accesa dopo che fotocamera e batteria sono state separate per un periodo prolungato.

Precauzioni per l'utilizzo della fotocamera in ambienti umidi

Quando spostate la fotocamera da un ambiente freddo a uno caldo, sull'obiettivo o sulle parti interne della fotocamera può formarsi della condensa. In questo caso, spegnete la fotocamera e attendete almeno 1 ora. Se la condensa si forma sulla scheda di memoria, rimuovete la scheda di memoria dalla fotocamera e attendete che la condensa evapori completamente prima di inserirla di nuovo.

Altri accorgimenti

- Non fate oscillare la fotocamera dalla tracolla. Ciò potrebbe causare lesioni a voi o ad altri, oppure danneggiare la fotocamera.
- Non verniciate la fotocamera, la vernice può ostruire le parti mobili e ostacolare il corretto funzionamento.
- Spegnete la fotocamera quando non la utilizzate.
- Le parti della fotocamera sono delicate. Evitate di urtare la fotocamera.
- Quando non la utilizzate, proteggete il display da forze esterne conservandolo in una custodia. Tenete la fotocamera lontano da sabbia, oggetti affilati o monete, per evitare che si graffi.
- Non utilizzate la fotocamera se lo schermo è danneggiato o rotto. Il vetro o l'acrilico rotti potrebbero causare lesioni alle mani e al volto. Per riparazioni, portate la fotocamera presso un centro assistenza Samsung.
- Non posizionate mai fotocamere, batterie, caricabatteria o accessori accanto, al di sopra o all'interno di dispositivi di riscaldamento come forni a microonde, stufe o radiatori. Il calore può deformare o surriscaldare questi dispositivi, con il rischio di incendio o esplosione.
- Non esponete l'obiettivo alla luce solare diretta, in quanto il sensore immagini potrebbe scolorire o non funzionare correttamente.
- Proteggete l'obiettivo da impronte e graffi. Pulite l'obiettivo con un panno morbido e pulito, che non si sfilacci.
- Se urtata, la fotocamera potrebbe spegnersi. Questo serve a proteggere la scheda di memoria. Accendete la fotocamera per utilizzarla di nuovo.
- La fotocamera potrebbe riscaldarsi durante l'uso. Ciò è normale e non dovrebbe influenzare la durata e le prestazioni della fotocamera.
- Se utilizzata con basse temperature, la fotocamera potrebbe impiegare del tempo per accendersi, il colore del display potrebbe cambiare temporaneamente o potrebbero comparire immagini persistenti. Queste condizioni non costituiscono un malfunzionamento e si correggono quando la fotocamera torna a temperature più miti.
- Vernice o metallo sull'esterno della fotocamera potrebbero determinare allergie, prurito cutaneo, eczema o gonfiore alle persone con pello sensibili. Se riscontrate uno di questi sintomi, interrompete subito l'utilizzo della fotocamera e contattate un dottore.
- Non inserite oggetti estranei negli scomparti, slot o punti di accesso della fotocamera. I danni dovuti a un uso improprio potrebbero non essere coperti dalla garanzia.
- Non consentite che personale non qualificato effettui manutenzione sulla fotocamera né tentate di eseguire operazioni di manutenzione personalmente. Eventuali danni risultanti da una manutenzione non qualificata non sono coperti dalla garanzia.

Informazioni sulla scheda di memoria

Scheda di memoria supportata

Questo prodotto supporta schede di memoria microSD, microSDHC o microSDXC.

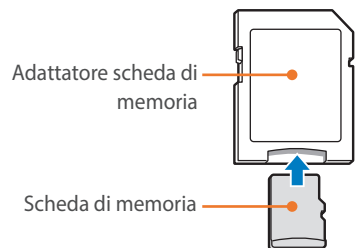





Per leggere i dati con un computer o un lettore di schede di memoria, inserite la scheda di memoria in un adattatore per schede di memoria.



Capacità della scheda di memoria

La capacità della memoria potrebbe variare in base al tipo di scena e alle condizioni di scatto. Le seguenti capacità sono basate su una scheda SD da 2 GB.

	Formato	Qualità						
		Super Fine	Fine	Normale	RAW	RAW + S.Fine	RAW + Fine	RAW + Normale
Foto	20.0M (5472X3648)	160	290	398	55	35	44	48
	10.1M (3888X2592)	288	486	630	-	44	51	53
	5.9M (2976X1984)	435	679	835	-	49	54	56
	2.0M (1728X1152)	831	1.081	1.201	-	56	58	57
	Multiscatto	489	743	899	-	-	-	-
	16.9M (5472X3080)	186	332	450	-	37	46	50
	7.8M (3712X2088)	355	577	730	-	48	52	55
	4.9M (2944X1656)	497	752	908	-	51	55	56
	2.1M (1920X1080)	1.546	2.804	3.847	-	60	62	63
	13.3M (3648X3648)	228	398	529	-	40	48	52
	7.0M (2640X2640)	385	616	771	-	48	53	55
	4.0M (2000X2000)	566	829	981	-	52	56	57
	1.1M (1024X1024)	2.779	4.690	6.085	-	62	63	64

Formato		Qualità	
		HQ	Normale
Video	 1920X1080 (30 fps)	Circa 17'	Circa 19' 51"
	 1280X720 (30 fps)	Circa 23' 46"	Circa 29' 38"
	 640X480 (30 fps)	Circa 52' 57"	Circa 69' 43"
	 Per condivisione (30 fps)	-	Circa 235' 485"

- I dati sopra illustrati sono misurati senza l'utilizzo della funzione zoom.
- Il tempo disponibile per la registrazione potrebbe variare se utilizzate lo zoom.
- Per determinare il tempo totale di registrazione sono stati registrati vari video in successione.
- Il tempo di registrazione è di massimo 29 minuti e 59 secondi per file.
- Il tempo massimo di riproduzione dei video Per condivisione è di 30 secondi per file.

Precauzioni per l'utilizzo di schede di memoria

- Evitate di esporre le schede di memoria a temperature molto fredde o molto calde (sotto 0 °C/32 °F o sopra 40 °C/104 °F). Temperature estreme possono causare il malfunzionamento delle schede di memoria.
- Inserite una scheda di memoria nella direzione corretta. Inserendo una scheda di memoria nella direzione sbagliata rischiate di danneggiare la fotocamera e la scheda di memoria.
- Non utilizzate schede di memoria formattate su altre fotocamere o altri computer. Formattate nuovamente la scheda di memoria con la fotocamera.
- Spegnete la fotocamera quando inserite o rimuovete la scheda di memoria.
- Non rimuovete la scheda di memoria e non spegnete la fotocamera quando la spia lampeggia, dato che queste operazioni potrebbero danneggiare i dati.
- Allo scadere della durata della scheda di memoria, non potete salvare altre foto sulla scheda. Utilizzate una nuova scheda di memoria.
- Non piegate, non fate cadere né sottoponete le schede di memoria a impatti o pressioni.
- Evitate di utilizzare o conservare le schede di memoria vicino a campi magnetici intensi.
- Evitate di utilizzare le schede di memoria in aree con temperature elevate, elevata umidità o sostanze corrosive.

- Evitate che le schede di memoria entrino in contatto con liquidi, sporco o sostanze esterne. Se la scheda di memoria è sporca, pulitela con un panno morbido prima di inserire la scheda di memoria nella fotocamera.
- Evitate che liquidi, sporco o sostanze estranee entrino in contatto con le schede di memoria o con lo slot per schede di memoria. In caso contrario le schede di memoria o la fotocamera potrebbero non funzionare correttamente.
- Durante il trasporto di una scheda di memoria, utilizzate una custodia per proteggere la scheda da scariche elettrostatiche.
- Trasferite i dati importanti su altri dispositivi, come disco rigido, CD o DVD.
- Quando utilizzate la fotocamera per un lungo periodo, la scheda di memoria potrebbe riscaldarsi. Ciò è normale e non indica malfunzionamento.
- Utilizzate una scheda di memoria rispondente ai requisiti standard.



Il produttore non è responsabile per eventuali perdite di dati.

Informazioni sulla batteria

Utilizzate solo batterie approvate da Samsung.

Specifiche della batteria

Elemento	Descrizione
Modello*	B740AE/B740AC/B740AU/B740AK
Tipo	Batteria agli ioni di litio
Capacità della cella	2.330 mAh
Tensione	3,8 V
Tempo di ricarica** (Quando la batteria è completamente scarica)	Circa 270 min.

* Le specifiche della batteria o del modello potrebbero variare in base al paese.

** I valori indicati si riferiscono all'uso del cavo USB e all'adattatore AC in dotazione. La ricarica della batteria tramite collegamento a un computer potrebbe durare più a lungo.



Potrebbero verificarsi lesioni a persone o morte se la batteria viene maneggiata senza cura o in modo inappropriato. Per la vostra sicurezza, seguite le seguenti istruzioni relative al corretto utilizzo della batteria:

- La batteria può incendiarsi o esplodere se non maneggiata correttamente. Se notate deformazioni, rotture o altre anomalie nella batteria, interrompete subito l'utilizzo della stessa e contattate il produttore.
- Utilizzate solo caricabatteria originali consigliati dal produttore e caricate la batteria solo seguendo il metodo descritto in questo manuale utente.
- Non poggiate la batteria vicino a dispositivi di riscaldamento e non esponetela ad ambienti eccessivamente caldi, come l'interno di un'auto chiusa durante il periodo estivo.
- Non mettete la batteria in un forno a microonde.
- Evitate di conservare o utilizzare la batteria in luoghi caldi e umidi come località termali o box doccia.
- Non poggiate il dispositivo su superfici infiammabili, come biancheria, tappeti o coperte termiche per un tempo prolungato.
- Quando il dispositivo è acceso, non lasciatelo in nessun luogo ristretto per un tempo prolungato.
- Evitate che i terminali della batteria entrino in contatto con oggetti metallici, come collane, monete, chiavi od orologi.
- Utilizzate solo batterie agli ioni di litio originali raccomandate dal produttore.

- Non smontate la batteria né foratela con nessun oggetto appuntito.
- Non esponete la batteria a elevata pressione o forze esagerate.
- Non esponete la batteria a forti impatti come cadute dall'alto.
- Non esponete la batteria a temperature di 60 °C (140 °F) o superiori.
- Evitate il contatto della batteria con umidità o liquidi.
- La batteria non deve essere esposta a calore eccessivo come luce solare, fuoco o simili.

Indicazioni relative allo smaltimento

- Smaltite la batteria con cura.
- Non smaltite la batteria nel fuoco.
- Le normative sullo smaltimento potrebbero variare in base al paese o alla regione. Smaltite la batteria nel rispetto di tutte le normative locali e federali.

Indicazioni relative alla ricarica della batteria

Caricate la batteria solo seguendo il metodo descritto in questo Manuale dell'utente. La batteria può incendiarsi o esplodere se non caricata correttamente.

Durata della batteria

Modalità Scatto	Durata media/Numero di foto
Foto	<ul style="list-style-type: none"> • Circa 325 min/Circa 650 foto (Quando montate un obiettivo da 9 mm. e utilizzate il flash interno) • Circa 265 min/Circa 530 foto (Quando montate un obiettivo da 9-27 mm. e utilizzate il flash esterno)
Video	Circa 190 min (consente di registrare video con risoluzione 1920X1080 e 30 fps.)

- I valori indicati si basano sugli standard dei test CIPA. I risultati potrebbero variare in base all'utilizzo effettivo.
- Il tempo disponibile per fotografare varia in base a sfondo, intervallo di scatto e condizioni d'uso.
- Per determinare il tempo totale di registrazione sono stati registrati vari video in successione.

Messaggio batteria scarica

Quando la batteria è completamente scarica, l'icona della batteria diventa rossa e compare il messaggio "**Batteria scarica**".

Note sull'utilizzo della batteria

- Evitate di esporre le batterie a temperature molto fredde o molto calde (sotto 0 °C/32 °F o sopra 40 °C/104 °F). Temperature estreme possono ridurre la capacità di ricarica delle batterie.
- Quando utilizzate la fotocamera per un lungo periodo, l'area circostante l'alloggiamento della batteria potrebbe riscaldarsi. Ciò non influisce sul normale utilizzo della fotocamera.
- Non tirate il cavo di alimentazione per scollegare la spina dalla presa di corrente per evitare di causare un incendio o folgorazione.
- Temperature inferiori a 0 °C/32 °F, potrebbero ridurre la capacità e la durata della batteria.
- Le basse temperature potrebbero ridurre la capacità della batteria, ma questa tornerà normale a temperature più miti.
- Rimuovete le batterie dalla fotocamera se non la utilizzate per un lungo periodo. Le batterie inserite potrebbero perdere o corrodere il prodotto provocando gravi danni alla fotocamera. La conservazione della fotocamera per lunghi periodi di tempo con la batteria inserita ne provoca lo scaricamento. Potreste non riuscire a ricaricare una batteria completamente scarica.
- Quando non utilizzate la fotocamera per un lungo periodo (3 mesi o più), controllate la batteria e ricaricatela con regolarità. Se lasciate scaricare continuamente la batteria, la sua capacità e durata potrebbero diminuire, provocando un malfunzionamento, un incendio o un'esplosione.

Precauzioni sull'uso della batteria

Protegete le batterie, i caricabatteria e le schede di memoria da eventuali danni.

Evitate di mettere le batterie a contatto con oggetti metallici, poiché potrebbe crearsi una connessione tra i terminali + e - della batteria e provocare danni temporanei o permanenti alle batterie, oppure causare un incendio o folgorazione.

Note sulla ricarica della batteria

- Se la spia di stato è spenta, accertatevi che la batteria sia inserita correttamente.
- Se la fotocamera è accesa durante la ricarica, la batteria potrebbe non caricarsi completamente. Spegnete la fotocamera prima di caricare la batteria.
- Non utilizzate la fotocamera mentre state caricando la batteria. Ciò potrebbe causare un incendio o folgorazione.
- Non tirate il cavo di alimentazione per scollegare la spina dalla presa di corrente per evitare di causare un incendio o folgorazione.
- Lasciate caricare la batteria per almeno 10 minuti prima di accendere la fotocamera.

- Se collegate la fotocamera a una fonte di alimentazione esterna quando la batteria è scarica, l'utilizzo di funzioni ad alto consumo di energia causerà lo spegnimento della fotocamera. Per utilizzare la fotocamera normalmente, ricaricate la batteria.
- Se ricollegate il cavo di alimentazione quando la batteria è completamente carica, la spia di stato si accende per circa 30 minuti.
- L'utilizzo del flash o la registrazione di video scarica la batteria rapidamente. Caricate la batteria finché la spia di stato rossa non si spegne.
- Se la spia di stato lampeggia in rosso, ricollegate il cavo oppure rimuovete la batteria e inseritela di nuovo.
- Se caricate la batteria quando il cavo è surriscaldato o la temperatura è troppo elevata, la spia di stato potrebbe lampeggiare in rosso. La carica viene avviata non appena la batteria si raffredda.
- Il sovraccarico delle batterie può diminuire la loro durata. Al termine della ricarica, scollegate il cavo dalla fotocamera.
- Non piegate o non poggiate oggetti pesanti sul cavo AC. Ciò potrebbe danneggiare il cavo.

Note sulla ricarica tramite un computer collegato

- Utilizzate solo il cavo USB in dotazione.
- La batteria potrebbe non caricarsi quando:
 - utilizzate un hub USB
 - al computer sono collegati altri dispositivi USB
 - collegate il cavo alla porta sul lato anteriore del computer
 - la porta USB del computer non supporta lo standard di uscita (5 V, 500 mA)

Maneggiate e smaltite con cura le batterie e i caricabatteria

- Non smaltite mai le batterie gettandole nel fuoco. Smaltite le batterie usate in conformità alle normative locali vigenti.
- Non posizionate mai batterie o fotocamere al di sopra o all'interno di dispositivi di riscaldamento come forni a microonde, stufe o radiatori. Le batterie surriscaldate potrebbero esplodere.



Aggiornamento del firmware

Collegare la fotocamera al computer e aggiornare il firmware della fotocamera dell'obiettivo.



- Non potete avviare un aggiornamento del firmware se la batteria non è completamente carica. Prima di avviare un aggiornamento del firmware, ricaricate completamente la batteria.
- Se aggiornate il firmware, le impostazioni utente e i valori saranno ripristinati. (Le impostazioni di data, ora, lingua e uscita video non verranno cambiate.)
- Non spegnete la fotocamera durante l'aggiornamento.

1 Spegnete la fotocamera.

2 Collegate la fotocamera al computer con il cavo USB.

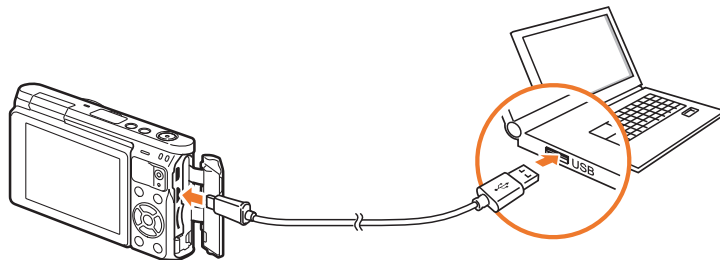

- Dovete collegare l'estremità piccola del cavo USB alla fotocamera. Se il cavo è inserito al contrario, i file potrebbero essere danneggiati. Il produttore non è responsabile per eventuali perdite di dati.
- Se provate a collegare il cavo USB alla porta HDMI, la fotocamera potrebbe non funzionare correttamente.

3 Accendete la fotocamera.

4 Sul computer selezionate **i-Launcher** → **Firmware Upgrade**.

5 Seguite le istruzioni visualizzate sullo schermo per scaricare il firmware della fotocamera.

- Potete scaricare il firmware della fotocamera o dell'obiettivo.

6 Spegnete la fotocamera quando il download viene completato.

7 Rimuovete il cavo USB.

8 Accendete la fotocamera.

9 Premere [MENU] →  → **Informazioni dispositivo** → **Aggiornamento Software** → **Firmware corpo** o **Firmware obiettivo**.

10 Selezionare **Sì** da una finestra di pop-up sulla fotocamera per aggiornare il firmware.

Prima di contattare un centro assistenza

Nel caso in cui abbiate problemi con il dispositivo, prima di rivolgervi all'assistenza, provate a eseguire queste procedure.



Se lasciate la fotocamera a un centro assistenza, accertatevi di aver lasciato anche gli altri componenti che potrebbero aver contribuito al malfunzionamento, come la scheda di memoria e la batteria.

Problema	Soluzione suggerita
La fotocamera non si accende	<ul style="list-style-type: none"> • Assicuratevi che la batteria sia inserita. • Assicuratevi che la batteria sia inserita correttamente. • Caricate la batteria.
La fotocamera si spegne improvvisamente	<ul style="list-style-type: none"> • Caricate la batteria. • La fotocamera potrebbe essere in modalità Auto-spegnimento o il display si spegne automaticamente. (pag. 154) • La fotocamera potrebbe spegnersi automaticamente per evitare che la scheda di memoria venga danneggiata in seguito a eccessivo calore. Accendete nuovamente la fotocamera.
La batteria della fotocamera si scarica rapidamente	<ul style="list-style-type: none"> • La batteria potrebbe scaricarsi più rapidamente con le basse temperature (al di sotto di 0 °C/32 °F). Conservate la batteria al caldo, in una tasca. • L'utilizzo del flash o la registrazione di video scarica la batteria rapidamente. Ricaricate, se necessario. • Le batterie sono materiali di consumo e devono essere sostituite nel tempo. Se la carica della batteria scende rapidamente, acquistate una nuova batteria.

Problema	Soluzione suggerita
Le foto non vengono scattate	<ul style="list-style-type: none"> • Spazio insufficiente sulla scheda di memoria. Eliminate i file non necessari o inserite una nuova scheda. • Formattate la scheda di memoria. • La scheda di memoria è difettosa. Acquistate una nuova scheda di memoria. • Assicuratevi che la fotocamera sia accesa. • Caricate la batteria. • Assicuratevi che la batteria sia inserita correttamente.
La fotocamera si blocca	Rimuovete la batteria e inseritela di nuovo.
La fotocamera si riscalda	La fotocamera potrebbe riscaldarsi durante l'uso. Ciò è normale e non dovrebbe influenzare la durata e le prestazioni della fotocamera.
Il flash si accende inaspettatamente	L'accensione del flash potrebbe essere dovuta a elettricità statica. La fotocamera sta funzionando bene.
Il flash non funziona	<ul style="list-style-type: none"> • L'opzione flash potrebbe essere impostata su Spento. (pag. 90) • In alcune modalità non potete utilizzare il flash.
Data e ora non sono corrette	Impostate data e ora nel menu ⚙️. (pag. 154)
Il display o i tasti non funzionano	Rimuovete la batteria e inseritela di nuovo.

Problema	Soluzione suggerita
La scheda di memoria presenta un errore	<ul style="list-style-type: none"> • Spegnete la fotocamera, quindi accendetela di nuovo. • Rimuovete la scheda di memoria, quindi inseritela di nuovo. • Formattate la scheda di memoria. <p>Per maggiori dettagli, fate riferimento a "Precauzioni per l'utilizzo di schede di memoria". (pag. 172)</p>
Il TV o il computer non sono in grado di visualizzare le foto e i video memorizzati su una scheda di memoria microSDXC.	<p>Le schede di memoria microSDXC utilizzano il file system exFAT. Prima di collegare la fotocamera al dispositivo, accertatevi che il dispositivo esterno sia compatibile con il file system exFAT.</p>
Il computer non riconosce una scheda di memoria microSDXC.	<p>Le schede di memoria microSDXC utilizzano il file system exFAT. Per utilizzare schede di memoria microSDXC su un computer Windows XP, scaricate e aggiornate il driver per file system exFAT dal sito Web di Microsoft.</p>
Impossibile visualizzare i file	<p>Se cambiate il nome di un file, la fotocamera potrebbe non riprodurre il file (il nome del file deve soddisfare lo standard DCF). Se si verifica questa situazione, visualizzate i file sul computer.</p>

Problema	Soluzione suggerita
La foto è sfocata	<ul style="list-style-type: none"> • Accertatevi che l'opzione di messa a fuoco impostata sia adatta al tipo di scatto. • Utilizzate un cavalletto per evitare oscillazioni della fotocamera. • Accertatevi che l'obiettivo sia pulito. In caso contrario, pulite l'obiettivo. (pag. 167)
I colori della foto non corrispondono a quelli della scena reale	<p>Un bilanciamento del bianco errato può creare colori non realistici. Selezionate l'opzione corretta di bilanciamento del bianco, adatta alla sorgente luminosa. (pag. 72)</p>
La foto è troppo luminosa o troppo scura.	<p>La foto è sovraesposta o sottoesposta.</p> <ul style="list-style-type: none"> • Regolate il diaframma o il tempo di posa. • Regolate la sensibilità ISO. (pag. 71) • Disattivate o attivate il flash. (pag. 90) • Regolate il valore di esposizione. (pag. 97)
Le foto sono distorte	<p>Questa fotocamera può presentare piccole distorsioni se utilizzate un obiettivo grandangolare che consente lo scatto con un angolo di visualizzazione ampio. Ciò è normale e non è indice di malfunzionamento.</p>
Sulla foto compaiono delle linee orizzontali	<p>Ciò potrebbe accadere quando il soggetto è esposto ad una fonte luminosa fluorescente o ai vapori di mercurio. Selezionate un tempo di posa lento o impostate la modalità di scatto su Auto.</p>

Problema	Soluzione suggerita
La schermata di riproduzione non appare sul dispositivo esterno collegato	<ul style="list-style-type: none"> • Verificate che il cavo HDMI sia collegato correttamente al monitor esterno. • Accertatevi che la scheda di memoria sia registrata correttamente.
Il computer non riconosce la fotocamera	<ul style="list-style-type: none"> • Accertatevi che il cavo USB sia collegato correttamente. • Assicuratevi che la fotocamera sia accesa. • Accertatevi di utilizzare un sistema operativo supportato.
Il computer scollega la fotocamera durante il trasferimento dei file	È possibile che la trasmissione file venga interrotta dall'elettricità statica. Scollegate il cavo USB e collegatelo di nuovo.
i-Launcher non funziona correttamente	<ul style="list-style-type: none"> • Chiudete i-Launcher e riavviate il programma. • In base alle specifiche del computer e all'ambiente di sistema, il programma potrebbe non avviarsi automaticamente. In questo caso, fate clic su start → Tutti i programmi → Samsung → i-Launcher → Samsung i-Launcher sul computer Windows. (Per Windows 8, aprite la schermata Start, quindi selezionate Tutte le app → Samsung i-Launcher.) In alternativa, fate clic su Applicazioni → Samsung → i-Launcher sul computer Mac OS.

Problema	Soluzione suggerita
La messa a fuoco automatica non funziona	<ul style="list-style-type: none"> • Il soggetto non è a fuoco. Se il soggetto è esterno all'area AF, scattate inserendo il soggetto all'interno dell'area AF e premendo a metà [Otturatore]. • Il soggetto è troppo vicino. Allontanatevi dal soggetto e scattate.
L'obiettivo non funziona	<ul style="list-style-type: none"> • Accertatevi che l'obiettivo sia montato correttamente. • Rimuovete l'obiettivo dalla fotocamera e montatelo di nuovo.
Il flash esterno non funziona	Assicuratevi che il flash esterno sia montato correttamente sulla porta per flash esterno.
All'accensione della fotocamera compare la schermata delle impostazioni di data e ora	<ul style="list-style-type: none"> • Impostate nuovamente data e ora. • Questa schermata compare quando la fonte di alimentazione interna della fotocamera è completamente scarica. Inserite una batteria completamente carica e attendete almeno 72 ore in modalità spento che la fonte di alimentazione interna si ricarichi.

Specifiche della fotocamera

Sensore immagini	
Tipo	BSI CMOS
Dimensione sensore	13,2 X 8,8 mm.
Pixel effettivi	Circa 20,5 mega-pixel
Pixel totali	Circa 20,9 mega-pixel
Filtro colore	Filtro colori primari RGB
Montaggio obiettivo	
Tipo	Montaggio Samsung NX-M
Obiettivo disponibile	Obiettivi Samsung NX-M
Stabilizzazione delle immagini	
Tipo	Spostamento obiettivo (dipende dall'obiettivo)
Modalità	Spento/Modo 1/Modo 2
Correzione distorsione	
Spento/Attivato (dipende dall'obiettivo)	
i-Function	
Supportati (in base all'obiettivo)	

Display	
Tipo	TFT LCD con Touch Panel (abilitato controllo tocco C-type)
Formato	3,0" (Circa 75,2 mm.)
Risoluzione	HVGA (320X480) 460,8 k punti
Campo visivo	Circa 100 %
Angolatura	Inclinazione in alto: 180°
Display utente	Linea della griglia, Icone, Istogramma, Regolatore di livello
Messa a fuoco	
Tipo	Contrasto AF
Punto di messa a fuoco	<ul style="list-style-type: none"> • Selezione: 1 punto (selezione libera) • Multi: Normale 21 punti, Primo Piano 35 punti • Rilevamento volto: max. 10 volti • Tracciatura AF Oggetto
Modalità	AF singola, AF continuo, Messa a fuoco manuale, Af a tocco e Otturatore
Luce Assistenza AF	LED verde

Otturatore	
Tipo	Otturatore elettronico
Velocità	<ul style="list-style-type: none"> • Auto: 1/16.000 – 30 sec. • Manuale: 1/16.000 – 30 sec. (1/3 EV Step) • Bulb (limite tempo: 4 min)
Esposizione	
Sistema di misurazione	TTL 221 (17X13) segmento di blocco
	Misurazione: Multi, Centrale, Spot
	Intervallo di misurazione: EV 0–18 (ISO160 · 9 mm, F3.5)
Compensazione	±3 EV (1/3 EV Step)
Blocco AE	Tasto personalizzato
Equivalente ISO	Auto, 160, 200, 400, 800, 1600, 3200, 6400, 12800 (1 o 1/3 EV Step) * È possibile selezionare le impostazioni Auto ISO fino a un massimo di ISO 3200. Potete selezionare ISO 100 e 25600.
Modalità in sequenza	
Modalità	Singola, Continua, Multiscatto (solo 5M), Timer, Staffa (Esposizione automatica, Bilanciamento del Bianco, Foto Wizard, Profondità)
Scatto continuo	<ul style="list-style-type: none"> • JPEG: 6 fps • Multiscatto (5M): 10, 15, o 30 fotogrammi al secondo • RAW: 6 fps

Scatto Bracketing	Bracketing esposizione automatica (±3 EV), Bracketing bilanciamento bianco, Bracketing Foto Wizard, Bracketing Profondità
Autoscatto	2–30 sec. (intervallo di 1 secondo)
Dispositivo di rilascio otturatore	tramite porta Micro USB (opzionale)
Flash	
Tipo	Flash integrato
Modalità	Flash Intelligente, Auto, Modalità Occhi rossi automatica, Riempimento, Riempimento Rosso, 1° tendina, 2° tendina, Spento
Numero guida	4,9 (riferito a ISO 160, 24 mm), 4 (riferito a ISO 100, 24 mm)
Angolo di visualizzazione	24 mm. (equivalente pellicola da 35 mm.)
Velocità di sincronizzazione	Inferiore a 1/200 sec.
EV Flash	-2 – +2 EV (0,5 EV Step)
Flash esterno	Disponibile flash esterno Samsung NX mini (SEF7A) (opzionale) Numero guida: 8 (Riferito a ISO 160, 24 mm), 7 (Riferito a ISO 100, 24 mm)
Terminale di sincronizzazione	Porta flash esterno

Bilanciamento del Bianco	
Modalità	Auto Bilanciamento del Bianco, Luce diurna, Nuvoloso, Bianco fluorescente, Neon Bianco Fluorescente, Giorno Fluorescente, Tungsteno, Flash bilanciamento del bianco, Personalizzato, Temperatura colore (Manuale)
Regolazione micro	Ambra/Blu/Verde/Magenta 7 incrementi rispettivamente
Range dinamico	
Spento/Smart Range+/HDR	
Creazione guidata immagine	
Modalità	Standard, Vivido, Ritratto, Paesaggio, Foresta, Retro, Fresco, Calmo, Classico, Personalizzato 1, Personalizzato 2, Personalizzato 3
Parametro	Colore, Saturazione, Nitidezza, Contrasto
Scatto	
Modalità	Auto, Smart, Programma, Priorità apertura, Priorità otturatore, Manuale
Modalità Smart	Bellezza Volto, Miglior volto, Scatto Multiplo, Scatto bambini, Paesaggio, Macro, Cibo, Feste e interni, Blocco Azione, Colore Ricco, Panorama, Cascata, Silhouette, Tramonto, Notte, Fuochi artificiali, Traccia di Luce
Filtro smart	Vignettatura, Miniatura, Schizzo, Fish Eye

Formato	<ul style="list-style-type: none"> • JPEG (3:2): 20.0M (5472X3648), 10.1M (3888X2592), 5.9M (2976X1984), 5.0M (2736X1824) (solo modalità Multiscatto), 2.0M (1728X1152) • JPEG (16:9): 16.9M (5472X3080), 7.8M (3712X2088), 4.9M (2944X1656), 2.1M (1920X1080) • JPEG (1:1): 13.3M (3648X3648), 7.0M (2640X2640), 4.0M (2000X2000), 1.1M (1024X1024) • RAW: 20.0M (5472X3648)
Qualità	Super Fine, Fine, Normale, RAW, RAW + S.Fine, RAW + Fine, RAW + Normale
Standard RAW	SRW (ver.3.0.0)
Spazio colore	sRGB, Adobe RGB
Video	
Tipo	MP4 (H.264)
Formato	Filmato: H.264, Suono: AAC
Modalità AE filmato	Programma, Priorità apertura, Priorità otturatore, Manuale
Clip filmato	Audio attivato/spento (tempo di scatto: max. 29' 59")
Filtro smart	Vignettatura, Miniatura, Schizzo, Fish Eye

Formato	1920X1080, 1280X720, 640X480, 320X240 (Per condivisione)
Qualità ripresa	30 fps
Movimento multiplo	x0.25 (640X480, 320X240 solo), x1, x5, x10, x20
Qualità	HQ, Normale
Suono	Mono
Modifica	Cattura immagini fisse, Ritaglio tempo
Riproduzione	
Tipo	Immagine singola, Miniature (15/28), Presentazione, Filmato
Modifica	Filtro smart, Correttore occhi rossi, Taglio, Ridimensiona, Ruota, Ritocco viso, Luminosità, Contrasto, Auto regolazione, Saturazione, Regolazione RGB, Temperatura colore, Esposizione
Filtro smart	Vignettatura, Miniatura, Messa a fuoco soft, Schizzo, Fish Eye, Classico, Retro, Pittura a olio, Cartone animato, Pittura a inchiostro, Filtro a croce, Scatto con zoom

Memoria	
Supporti	Memoria esterna (opzionale)*: scheda microSD (2 GB garantiti), scheda microSDHC (fino a 32 GB garantiti), scheda microSDXC (fino a 64 GB garantiti) * Classe 6 o superiore raccomandate
Formato file	RAW (SRW (ver.3.0.0)), JPEG (EXIF 2.3), MP4 (Filmato), DCF
Rete wireless	
Tipo	IEEE 802.11b/g/n
Funzione	AutoShare, Remote Viewfinder, MobileLink, Photo Beam, Backup auto, Samsung Link, SNS & Cloud, E-mail, Baby Monitor, Group Share
NFC	
Sì	
Interfaccia	
Uscita digitale	USB 2.0 (jack micro USB)
Uscita video	<ul style="list-style-type: none"> • NTSC, PAL (selezionabile) • HDMI
Rilascio esterno	Sì
Ingresso alimentazione DC	DC 5,0 V, 0,55 A tramite micro USB

Fonte di alimentazione	
Tipo	Batteria ricaricabile: B740AE/B740AC/B740AU/ B740AK (2.330 mAh, 3,8 V) * Le specifiche della batteria o del modello potrebbero variare in base al paese.
Dimensioni (L x A x P)	
110,4 x 61,9 x 22,5 mm.	
Peso	
158 g. (senza batteria e scheda di memoria)	
Temperatura di esercizio	
0 – 40 °C	
Umidità di esercizio	
5 – 85%	
Software	
i-Launcher, Adobe Photoshop Lightroom 5	

* Le specifiche potrebbero variare senza preavviso per migliorare le prestazioni.

* Altri nomi di marche e prodotti sono marchi commerciali dei rispettivi proprietari.



AP (Punto di accesso)

Un punto di accesso è un dispositivo che permette la connessione di dispositivi wireless a una rete cablata.

Rete ad-hoc

Una rete ad-hoc è una connessione temporanea per la condivisione di file o una connessione Internet tra computer e dispositivi.

AdobeRGB

Adobe RGB è usato per la stampa commerciale e ha una gamma di colori più vasta rispetto a sRGB. La sua gamma di colori più vasta consente di modificare in modo facile le foto su un computer.

AEB (Bracketing esposizione automatica)

Questa funzione scatta automaticamente diverse immagini con esposizioni differenti per aiutarvi a fotografare un'immagine con esposizione adeguata.

AEL (Blocco esposizione automatica)

Queste funzioni vi aiutano a bloccare l'esposizione su cui desiderate calcolare l'esposizione.

AF (Messa a fuoco automatica)

Un sistema che consente all'obiettivo della fotocamera di mettere a fuoco il soggetto automaticamente. Per la messa a fuoco automatica la fotocamera utilizza il contrasto.

AMOLED (Diodo organico a emissione di luce a matrice attiva) / LCD (Display a cristalli liquidi)

L'AMOLED è un display molto sottile e leggero che non richiede retroilluminazione. L'LCD è un display comunemente utilizzato nell'elettronica di consumo. Per riprodurre i colori, questo display ha bisogno di una retroilluminazione separata, come CCFL o LED.

Diaframma

Il diaframma controlla la quantità di luce che arriva al sensore della fotocamera.

Vibrazione della fotocamera (Sfocatura)

Se la fotocamera viene mossa quando l'otturatore è aperto, l'intera immagine potrebbe apparire sfocata. Questo accade soprattutto quando il tempo di posa è lento. Evitate che la fotocamera vibri aumentando la sensibilità, utilizzando il flash o un tempo di posa maggiore. In alternativa, utilizzate un cavalletto o la funzione OIS per stabilizzare la fotocamera.

Cloud Computing

Il Cloud computing è una tecnologia che consente di memorizzare dati su server remoti e di utilizzarli da un dispositivo con accesso a Internet.

Spazio colore

La gamma di colori che la fotocamera riesce a distinguere.

Temperatura colore

La temperatura colore è una misurazione in gradi Kelvin (K) che indica la sfumatura di uno specifico tipo di fonte di luce. All'aumentare della temperatura colore, il colore della sorgente di luce assume una qualità più bluastra. Al diminuire della temperatura colore, il colore della sorgente di luce assume una qualità più rossastra. A 5.500 gradi Kelvin, il colore della sorgente di luce è simile a quella del sole di mezzogiorno.

Composizione

Il termine composizione in fotografia indica la disposizione degli oggetti in una foto. In genere, attenersi alla regola dei terzi porta a buone composizioni.

DCF (Design rule for Camera File system)

Una specifica per definire un formato di file e un file system per fotocamere digitali creato da Japan Electronics and Information Technology Industries Association (JEITA).

Profondità di campo

La distanza tra il punto più vicino e quello più lontano che possono essere messi a fuoco in modo accettabile in una fotografia. La profondità di campo varia in base al diaframma dell'obiettivo, alla lunghezza focale e alla distanza tra fotocamera e soggetto. Ad esempio, se selezionate un diaframma minore, la profondità di campo aumenta e lo sfondo della composizione si sfoca.

EV (Valore di esposizione)

Tutte le combinazioni di tempo di posa e diaframma dell'obiettivo della fotocamera che determinano la stessa esposizione.

Compensazione EV

Questa caratteristica consente di regolare velocemente il valore di esposizione misurato dalla fotocamera, a piccoli incrementi, per migliorare l'esposizione delle foto.

Exif (Exchangeable Image File Format)

Una specifica per definire un formato di file immagine per fotocamere digitali creato da Japan Electronic Industries Development Association (JEIDA).

Esposizione

La quantità di luce che riesce ad arrivare al sensore della fotocamera. L'esposizione è controllata da una combinazione di tempo di posa, diaframma e sensibilità ISO.

Flash

Una luce veloce che contribuisce a creare un'esposizione adeguata in condizioni di scarsa luminosità.

Lunghezza focale

La distanza dal centro dell'obiettivo al punto focale (in millimetri). Lunghezze focali maggiori riducono le angolature e ingrandiscono il soggetto. Lunghezze focali minori determinano angolature più ampie.

Istogramma

Una rappresentazione grafica della luminosità di un'immagine. L'asse orizzontale rappresenta la luminosità, quello verticale il numero di pixel. Punti elevati a sinistra (troppo scuro) e a destra (troppo luminoso) sull'istogramma indicano una foto con un'esposizione non corretta.

H.264/MPEG-4

Un formato video ad alta compressione stabilito dagli enti normativi internazionali ISO-IEC e ITU-T. Questo code è in grado di fornire buona qualità video con poco bitrate sviluppato da Joint Video Team (JVT).

Sensore immagini

La parte fisica della fotocamera digitale che contiene un photosite per ogni pixel contenuto nell'immagine. Ogni photosite registra la luminosità della luce che lo colpisce durante l'esposizione. Tipi di sensori comuni sono il CCD (Charge-coupled Device) e il CMOS (Complementary Metal Oxide Semiconductor).

Indirizzo IP (Protocollo internet)

Un IP Address è un numero unico assegnato a ogni dispositivo connesso a Internet.

Sensibilità ISO

La sensibilità della fotocamera alla luce, in base all'equivalente velocità di pellicola utilizzata in una fotocamera a pellicola. Se si aumentano le impostazioni di sensibilità ISO, la fotocamera utilizza un tempo di posa maggiore, che può ridurre la sfocatura dovuta a vibrazione della fotocamera e a luce scarsa. Tuttavia, le immagini con alta sensibilità sono più soggette a disturbi.

JPEG (Joint Photographic Experts Group)

Un metodo di compressione con perdita (lossy) per immagini digitali. Le immagini in JPEG sono compresse per ridurre la dimensione complessiva del file con perdita minima della risoluzione dell'immagine.

Misurazione

La misurazione si riferisce al modo in cui la fotocamera misura la quantità di luce per impostare l'esposizione.

MF (Messa a fuoco manuale)

Un sistema che consente all'obiettivo della fotocamera di mettere a fuoco il soggetto manualmente. Potete utilizzare l'anello di messa a fuoco per mettere a fuoco un soggetto.

MJPEG (Motion JPEG)

Un formato video compresso come un'immagine JPEG.

Disturbo

I pixel interpretati male in un'immagine digitale che potrebbero apparire come mal collocati o pixel confusi e luminosi. Di solito c'è disturbo quando le foto vengono scattate con una sensibilità elevata o quando la sensibilità viene impostata in automatico in un luogo buio.

NFC (Near Field Communication)

NFC è una serie di standard per la comunicazione radio a brevissima distanza. Potete utilizzare i dispositivi abilitati NFC per attivare funzioni o scambiare dati con altri dispositivi.

NTSC (National Television System Committee)

Uno standard di codifica colore video utilizzato soprattutto in Giappone Nord America, Filippine, Sud America, Corea del Sud e Taiwan.

Zoom ottico

Uno zoom generale in grado di ingrandire le immagini tramite un obiettivo senza deteriorarne la qualità.

PAL (Phase Alternate Line)

Uno standard di codifica colore video utilizzato in molti Paesi in Africa, Asia, Europa e Medio Oriente.

Qualità

L'espressione del tasso di compressione utilizzato in un'immagine digitale. Le immagini con miglior qualità hanno un tasso di compressione minore, che di solito comporta una dimensione maggiore del file.

RAW (Dati CCD raw)

I dati originali, non elaborati, raccolti direttamente dal sensore immagini della fotocamera. Bilanciamento del bianco, contrasto, saturazione, nitidezza e altri dati possono essere manipolati con un software di modifica prima di comprimere l'immagine in un formato file standard.

Risoluzione

Il numero di pixel in un'immagine digitale. Le immagini con risoluzione elevata contengono più pixel e normalmente mostrano più dettagli rispetto alle immagini con risoluzione minore.

Tempo di posa

Il tempo di posa corrisponde alla quantità di tempo necessaria per aprire e chiudere l'otturatore ed è un importante fattore nella luminosità di una foto, in quanto controlla la quantità di luce che passa attraverso il diaframma prima di raggiungere il sensore immagini. Un tempo di posa rapido richiede meno tempo per lasciar entrare la luce e la foto diventa più scura, bloccando più facilmente i soggetti in movimento.

sRGB (Standard RGB)

Lo standard internazionale per lo spazio colore istituito dalla IEC (International Electrotechnical Commission). Viene definito dallo spazio colore per i monitor dei PC e viene anche utilizzato come spazio colore standard per Exif.

Vignettatura

Una riduzione della luminosità o saturazione alla periferia (bordi esterni) di un'immagine rispetto al centro. La vignettatura può spostare l'interesse sui soggetti posizionati al centro di un'immagine.

Bilanciamento del bianco (Bilanciamento colore)

Una regolazione della intensità dei colori (in particolare i colori primari: rosso verde e blu) in un'immagine. L'obiettivo della regolazione del bilanciamento del bianco, o bilanciamento colore, è rendere adeguatamente i colori in un'immagine.

Wi-Fi

Wi-Fi è una tecnologia che consente ai dispositivi elettronici di scambiare dati senza l'utilizzo di cavi su una rete.

WPS (Wi-Fi Protected Setup)

WPS è una tecnologia che protegge le reti wireless domestiche.

Accessori opzionali

Potete acquistare i seguenti elementi opzionali:

Obiettivo, Flash esterno, Dispositivo di rilascio otturatore (tipo micro USB), Batteria ricaricabile, Caricabatteria, Borsa fotocamera, Custodia fotocamera, Scheda di memoria, Filtro, Cavo USB, Cavo HDMI, Tracolla



- Per individuare il tipo, l'immagine e la disponibilità degli accessori, visitate il sito Web Samsung.
- Prima di acquistare gli accessori, assicuratevi che questi siano compatibili con la vostra fotocamera. GPS10 e EM10 non sono compatibili con questa fotocamera.
- Utilizzate solo gli accessori approvati da Samsung. Samsung non è responsabile per danni provocati dall'uso di accessori di altri produttori.
- Gli accessori forniti con ciascun prodotto potrebbero variare per tipo e quantità.



A

Accessori opzionali

- Collegamento del flash 51
- Layout adattatore per montaggio 52
- Layout flash 50
- Montate l'adattatore per montaggio 52

Adobe Photoshop Lightroom 163

Af a tocco 81

Apertura dell'imballaggio 27

B

Baby Monitor 132

Backup auto 134

Batteria

- Attenzione 172
- In carica 35
- Inserisci 32

Bilanciamento del bianco 72

Bracketing 87

C

Centro assistenza 178

D

Data e Ora 154

Diaframma 15, 19

DIRECT LINK 30

Dissolvenza 101

Drive 85

E

Effetto occhi rossi

- Modalità Riproduzione 115
- Modalità Scatto 91

F

File

- Eliminazione 106
- Protezione 105
- Tipo foto 70
- Tipo video 100

Filtro smart

- Modalità Riproduzione 116
- Modalità Scatto 96

Flash

- Intensità 91
- Numero guida 25
- Opzioni flash 90

Foto

- Ingrandimento 107
- Modifica 112
- Opzioni di scatto 69
- Visualizzazione sulla fotocamera 103

Fotocamera

- Collegamento come disco rimovibile 158
- Connessione a PC 158
- Disconnessione (Windows) 159
- Layout 28

Foto Wizard 74

I

Icone

- Modalità Riproduzione 45
- Modalità Scatto 43

i-Launcher 162

Impostazioni 153

In carica 35

Ingrandimento 107

L

Luminosità display 153

Lunghezza focale 20

M

Manutenzione 166

Messa a fuoco automatica 75

Miniature 103

Misurazione 92

MobileLink 126

Modalità di scatto

- Auto 54
- Manuale 63
- Priorità apertura 61
- Priorità otturatore 62
- Programma 59
- Registrazione 65
- Smart 56

Modalità Miglior volto 57

Modalità Panorama 58

Modalità risparmio energia 154

N

NFC (Tag & Go) 123

Numero f 15

O

Obiettivi

- Bloccaggio 48
- Contrassegni 49
- Layout 47
- Sbloccaggio 48

P

Pannello Smart 40

Posizione 13

Presentazione 107

Profondità di campo (DOF) 16, 20

R

Regola dei terzi 23

Regolazione immagini

- Come regolare le foto 114
- Occhi rossi 115
- Ritocco dei volti 115

Remote Viewfinder 130

Rete wireless 118

Risoluzione

- Modalità Riproduzione 113
- Modalità Scatto (Filmato) 99
- Modalità Scatto (Foto) 69

Ritocco dei volti 115

Rotazione 113

S

Samsung Link 142

Scatto one-touch 82

Scheda di memoria

- Attenzione 169
- Inserisci 32

Sensibilità ISO 71

Spazio colore 148

Specifiche della fotocamera 181

Stabilizzazione ottica delle immagini (OIS) 84

T

Tempo di posa 17, 19

Timer 87

Tipo schermo 46

Touch screen 38

Tracciatura AF 81

Trasferimento file

- Mac 159
- Windows 158

TV 157

U

Uscita video 154

V

Valore di esposizione (EV) 15, 97

Video

- Acquisizione 111
- Opzioni 99
- Registrazione 65
- Visualizzazione 109



**Corretto smaltimento del prodotto
(rifiuti elettrici ed elettronici)**

(Applicabile nei Paesi con sistemi di raccolta differenziata)

Il simbolo riportato sul prodotto, sugli accessori o sulla documentazione indica che il prodotto e i relativi accessori elettronici (quali caricabatterie, cuffia e cavo USB) non devono essere smaltiti con altri rifiuti al termine del ciclo di vita. Per evitare eventuali danni all'ambiente o alla salute causati dallo smaltimento dei rifiuti non corretto, si invita l'utente a separare il prodotto e i suddetti accessori da altri tipi di rifiuti, conferendoli ai soggetti autorizzati secondo le normative locali.

Gli utenti domestici sono invitati a contattare il rivenditore presso il quale è stato acquistato il prodotto o l'autorità competente per tutte le informazioni relative alla raccolta differenziata di questo tipo di materiali.

Gli utenti professionali (imprese e professionisti) sono invitati a contattare il proprio fornitore e verificare i termini e le condizioni del contratto di acquisto. Questo prodotto e i relativi accessori elettronici non devono essere smaltiti unitamente ad altri rifiuti commerciali.



Corretto smaltimento delle batterie del prodotto

(Applicabile nei Paesi con sistemi di raccolta differenziata)

Il simbolo riportato sulla batteria o sulla sua documentazione o confezione indica che le batterie di questo prodotto non devono essere smaltite con altri rifiuti al termine del ciclo di vita. Dove raffigurati, i simboli chimici Hg, Cd o Pb indicano che la batteria contiene mercurio, cadmio o piombo in quantità superiori ai livelli di riferimento della direttiva UE 2006/66. Se le batterie non vengono smaltite correttamente, queste sostanze possono causare danni alla salute umana o all'ambiente.

Per proteggere le risorse naturali e favorire il riutilizzo dei materiali, separare le batterie dagli altri tipi di rifiuti e utilizzare il sistema di conferimento gratuito previsto nella propria area di residenza.

ATTENZIONE

**RISCHIO DI ESPLOSIONE SE SOSTITUIRE LA BATTERIA CON
UNA DI TIPO NON CORRETTO.
SMALTITE LE BATTERIE ESAURITE SECONDO LE ISTRUZIONI.**

Questo dispositivo funziona in tutti i Paesi dell'UE.

In Francia, questo dispositivo può essere utilizzato solo al chiuso.



Fate riferimento alla garanzia fornita con il prodotto o visitate il sito Web www.samsung.com per assistenza o richieste post-vendita.

CE 0678