

Nikon

APPAREIL PHOTO NUMÉRIQUE

COOLPIX P7700

Manuel de référence

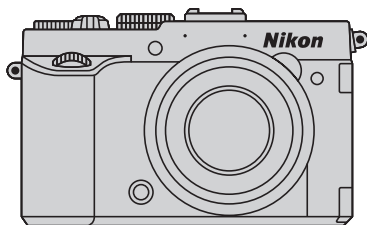

Fr

Fonctions recommandées du COOLPIX P7700



Mode P, S, A, M 48

Ces modes vous permettent de régler avec davantage de précision la vitesse d'obturation et la valeur d'ouverture. Les réglages de l'accès rapide (67) ou du menu Prise de vue (71) sont disponibles pour s'adapter aux conditions de prise de vue et au type de photos que vous souhaitez prendre.

Mode Réglages utilisateur U1, U2, U3 52

Jusqu'à 3 combinaisons de réglages fréquemment utilisées pour la prise de vue peuvent être enregistrées dans U1, U2 et U3.

Mode (Vidéo) et Mode CSM (Régl. vidéo personnalisé) 101

En mode vidéo, vous pouvez enregistrer non seulement des vidéos basiques mais aussi des vidéos au ralenti et en accéléré.

En mode Régl. vidéo personnalisé, vous pouvez utiliser le mode auto priorité ouverture ou le mode manuel, ou bien modifier les réglages pour l'enregistrement des images.

Compatibilité avec un grand nombre d'accessoires (Disponibles séparément)

• Flashs externes 87

Vous pouvez utiliser le flash qui prend en charge le système d'éclairage créatif Nikon.

Vous pouvez aussi contrôler sans fil un flash externe en réglant le mode de flash sur

CMD (mode contrôleur).

• Télécommande 55

Il est possible de relâcher l'obturateur à distance à l'aide de la télécommande ML-L3 ou de la télécommande filaire MC-DC2.

• Module GPS 114

Vous pouvez enregistrer les données de positionnement (latitude et longitude) sur les photos qui seront prises.

Introduction	
Descriptif de l'appareil photo et fonctions principales	
Notions fondamentales de prise de vue et de visualisation	
Fonctions de prise de vue	
Fonctions de visualisation	
Enregistrement et lecture de vidéos	
Réglages généraux de l'appareil photo	
Section Référence	
Notes techniques et index	

Introduction

À lire impérativement

Nous vous remercions d'avoir acheté l'appareil photo numérique Nikon COOLPIX P7700. Avant d'utiliser l'appareil photo, veuillez lire les informations fournies dans la section « Pour votre sécurité » (📖 vi à viii) et familiarisez-vous avec les informations contenues dans ce manuel. Après les avoir lues, gardez ce manuel à disposition et consultez-le pour optimiser l'utilisation de votre nouvel appareil photo.

Vérification du contenu de l'emballage

S'il manque des pièces, contactez le magasin où vous avez acheté l'appareil photo.



COOLPIX P7700
Appareil photo numérique
(avec volet de la griffe flash
BS-1)



Courroie de l'appareil photo



Bouchon d'objectif LC-CP26
(fixé au boîtier de l'appareil
photo)



Accumulateur Li-ion
rechargeable EN-EL14
(avec cache-contacts)

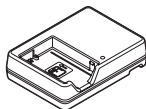

Chargeur d'accumulateur
MH-24*

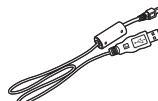

Câble USB UC-E17

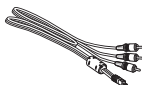

Câble audio vidéo EG-CP16



ViewNX 2 (CD-ROM)



Reference Manual (CD-ROM)
(Manuel de référence
(CD-ROM))

- Garantie

* Un adaptateur de prise secteur est fourni si l'appareil photo a été acheté dans un pays ou une région où un adaptateur de prise secteur est nécessaire. La forme de l'adaptateur de prise secteur varie en fonction du pays ou de la région d'achat.

REMARQUE : aucune carte mémoire n'est fournie avec l'appareil photo.

À propos de ce manuel

Si vous souhaitez utiliser l'appareil photo immédiatement, reportez-vous à la section « Notions fondamentales de prise de vue et de visualisation » (📖16).

Reportez-vous à la section « Descriptif de l'appareil photo et fonctions principales » (📖1) pour plus d'informations sur les noms et les fonctions principales des composants de l'appareil photo.

Autres informations

- Symboles et conventions

Pour faciliter la recherche des informations dont vous avez besoin, les symboles et conventions ci-après sont utilisées dans ce manuel :

Icône	Description
☑	Cette icône indique les mesures de précaution et les informations à lire avant d'utiliser l'appareil photo.
📝	Cette icône signale les remarques et informations à lire avant d'utiliser l'appareil photo.
📖/🕒/💡	Ces icônes indiquent d'autres pages contenant des informations importantes ; 🕒 : « Section Référence », 💡 : « Notes techniques et index. »

- Les cartes mémoire SD, SDHC et SDXC sont appelées « cartes mémoire » dans ce manuel.
- Le réglage au moment de l'achat est appelé « réglage par défaut ».
- Les noms des éléments de menu affichés sur l'écran du moniteur, et les noms des commandes ou les messages affichés sur l'écran de l'ordinateur s'affichent en caractères gras.
- Dans ce manuel, les images sont parfois omises dans les exemples d'écran du moniteur afin que les indicateurs du moniteur soient plus clairement visibles.
- Les illustrations du contenu du moniteur et de l'appareil photo peuvent différer de ce que vous verrez effectivement sur votre produit.

Informations et recommandations

Formation permanente

Dans le cadre de l'engagement de Nikon pour la « Formation permanente » envers ses produits, des informations techniques et éducatives, constamment mises à jour, sont disponibles sur les sites suivants :

- Aux États-Unis : <http://www.nikonusa.com/>
- En Europe et en Afrique : <http://www.europe-nikon.com/support/>
- En Asie, Océanie et au Moyen-Orient : <http://www.nikon-asia.com/>

Consultez régulièrement ces sites pour vous tenir informé des dernières informations produit, des astuces, des réponses aux forums de questions et des conseils d'ordre général sur la photographie numérique et la photographie argentique. Des informations supplémentaires sont aussi disponibles auprès de votre représentant Nikon. Consultez le site ci-dessous pour pour savoir où vous adresser :

<http://imaging.nikon.com/>

N'utilisez que des accessoires électroniques de marque Nikon

Les appareils photo Nikon COOLPIX ont été conçus selon les normes les plus strictes et comprennent des circuits électroniques complexes. Seuls les accessoires électroniques de marque Nikon (y compris les chargeurs d'accumulateur, les accumulateurs et les adaptateurs secteur) certifiés par Nikon et compatibles avec cet appareil photo numérique Nikon sont construits et prouvés être utilisables dans les conditions d'usage et de sécurité des circuits électroniques de ces appareils.

L'UTILISATION D'ACCESSOIRES ÉLECTRONIQUES DE MARQUES AUTRES QUE NIKON PEUT PROVOQUER UN DYSFONCTIONNEMENT DE VOTRE APPAREIL PHOTO ET ENTRAÎNER L'ANNULATION DE VOTRE GARANTIE NIKON.

L'utilisation d'accumulateurs Li-ion tiers ne portant pas le sceau holographique Nikon peut affecter le fonctionnement de l'appareil photo ou provoquer la surchauffe, la casse ou la fuite des accumulateurs, ou un incendie.

Pour en savoir plus sur les accessoires de marque Nikon, renseignez-vous auprès d'un revendeur agréé Nikon.

Sceau holographique : Identifie un produit Nikon authentique.



Avant de prendre des photos importantes

Avant tout événement photographique important (comme un mariage ou un voyage), faites des essais avec votre appareil photo pour vous assurer qu'il fonctionne normalement. Nikon ne pourra être tenu responsable de tous dommages ou pertes de profit provenant d'un dysfonctionnement de l'appareil photo.

À propos des manuels

- Aucune partie des manuels accompagnant ce produit ne peut être reproduite, transmise, transcrite, stockée sur un système d'extraction ou traduite dans une langue quelconque, quels qu'en soient la forme ou les moyens, sans accord écrit préalable de Nikon.
- Nikon ne peut être tenu responsable des dommages provenant de l'utilisation de ce produit.
- Nikon se réserve le droit de modifier à tout moment les caractéristiques du matériel et du logiciel décrites dans la documentation sans avis préalable.
- Nous avons apporté le plus grand soin dans la rédaction de la documentation pour qu'elle soit précise et complète. Si, ce pendant, vous veniez à remarquer des erreurs ou des omissions, nous vous serions reconnaissants de les signaler à votre représentant Nikon (adresse fournie séparément).

Avertissement concernant l'interdiction de copie ou de reproduction

Il est à noter que le simple fait d'être en possession de matériel copié ou reproduit numériquement au moyen d'un scanner, d'un appareil photo numérique ou d'un autre dispositif peut être répréhensible.

• Articles légalement interdits de copie ou de reproduction

Ne copiez pas, ni ne reproduisez des billets de banque, des pièces, des titres ou des bons d'État, même si de telles copies ou reproductions sont estampillées « Spécimen ». La copie ou la reproduction de billets de banque, de pièces ou de titres circulant à l'étranger est interdite. Sauf accord gouvernemental préalable, la copie ou la reproduction de timbres inutilisés ou de cartes postales émises par l'État est interdite.

La copie ou la reproduction de timbres émis par l'État et des documents certifiés stipulés par la loi est interdite.

• Attention à certaines copies et reproductions

Le gouvernement a émis des avertissements sur les copies ou les reproductions de titres émis par des sociétés privées (actions, factures, chèques, chèque-cadeau, etc.), les coupons ou titres de transport, à l'exception du minimum de photocopies à fournir pour les besoins de son entreprise. De même, ne copiez pas, ni ne reproduisez des passeports émis par l'État, des permis émis par des organismes publics et des groupes privés, des cartes d'identité, et des tickets comme des passes ou des tickets restaurant.

• Conformez-vous aux avis de droit de reproduction

La copie ou la reproduction de travaux créatifs soumis à un droit de reproduction comme les livres, la musique, les impressions sur bois, les cartes, les dessins, les films et les photos est régie par des lois nationales et internationales sur les droits d'auteur. N'utilisez en aucun cas ce matériel pour la réalisation de copies illégales ou toute autre infraction aux lois sur les droits d'auteur.

Élimination des périphériques de stockage des données

Veillez noter que supprimer des images ou formater des périphériques de stockage des données tels que des cartes mémoire ou la mémoire interne de l'appareil photo n'efface pas l'intégralité des données images d'origine. Des logiciels vendus dans le commerce permettent de récupérer des fichiers effacés sur des périphériques usagés, ce qui peut conduire à une utilisation malveillante des données images personnelles. Il incombe à l'utilisateur d'assurer la protection de ses données personnelles.

Avant de jeter un périphérique de stockage des données ou de le céder à quelqu'un d'autre, effacez toutes les données à l'aide d'un logiciel de suppression vendu dans le commerce, ou formatez le périphérique puis remplissez-le entièrement avec des images ne contenant aucune information privée (des photos d'un ciel sans nuages, par exemple) (retirez le module GPS (vendu séparément)). Assurez-vous également de remplacer toutes les images sélectionnées pour l'option **Choisir une image** dans la configuration de l'**Écran d'accueil** (📖 110). La destruction matérielle des périphériques de stockage des données devra être effectuée avec le plus grand soin, afin d'éviter toute blessure ou tout dommage matériel.

Pour votre sécurité

Pour ne pas risquer d'endommager votre matériel Nikon ou de vous blesser, vous ou d'autres personnes, prenez soin de lire attentivement les recommandations ci-dessous avant d'utiliser votre matériel. Conservez ces consignes de sécurité dans un endroit facilement accessible à tous ceux qui auront à se servir de ce matériel.



Cette icône signale les consignes qui doivent être impérativement lues avant d'utiliser votre matériel Nikon pour éviter d'éventuels risques physiques.

DANGER

En cas de dysfonctionnement du matériel, éteignez-le immédiatement

Si vous remarquez de la fumée ou une odeur inhabituelle se dégageant de l'appareil photo ou du chargeur d'accumulateur, débranchez le chargeur d'accumulateur et retirez l'accumulateur immédiatement en prenant soin de ne pas vous brûler. Continuer à utiliser son matériel dans ce cas peut être dangereux. Une fois la source d'alimentation retirée ou déconnectée, confiez immédiatement votre matériel à un centre de service agréé Nikon pour le faire vérifier.

Ne démontez pas votre matériel

Toucher les parties internes de l'appareil photo ou du chargeur d'accumulateur peut être extrêmement dangereux. Les réparations doivent être effectuées par des techniciens qualifiés. Si l'appareil photo ou le chargeur d'accumulateur s'ouvre à la suite d'une chute ou de toute autre accident, rappez le produit à un représentant Nikon agréé, après avoir débranché le produit et/ou retiré l'accumulateur.

N'utilisez pas l'appareil photo ou le chargeur d'accumulateur en présence de gaz inflammable

N'utilisez pas l'appareil photo en présence de gaz inflammables (propane et gazoline), ni d'aérosols inflammables ou de poussière car cela risque de provoquer une explosion ou un incendie.

Manipulez la courroie de l'appareil photo avec soin

N'enroulez jamais la courroie autour du cou d'un bébé ou d'un enfant.

Tenez le matériel hors de portée des enfants

Tenez les produits hors de portée des enfants. Sinon, vous risquez d'entraîner des blessures. Faites extrêmement attention à ce que les bébés ne mettent pas à la bouche l'accumulateur ou d'autres petites pièces.

Ne restez pas au contact de l'appareil photo, du chargeur d'accumulateur ou de l'adaptateur secteur pendant des périodes prolongées lorsque ceux-ci sont allumés ou en cours d'utilisation.

Certains éléments de ces produits se mettent à chauffer, laissez la peau à leur contact direct pendant de longues périodes peut entraîner des brûlures superficielles.

Manipulez l'accumulateur avec précaution

L'accumulateur peut fuir, surchauffer ou exploser s'il n'est pas manipulé correctement. Respectez les consignes ci-dessous lors de la manipulation de l'accumulateur pour une utilisation avec ce produit :

- Avant de remplacer l'accumulateur, assurez-vous que l'appareil photo est bien hors tension. Si vous utilisez le chargeur d'accumulateur/adaptateur secteur, vérifiez qu'il est bien débranché.
- Utilisez uniquement un accumulateur Li-ion rechargeable EN-EL14 (fourni). Chargez l'accumulateur en l'insérant dans un chargeur d'accumulateur MH-24 (fourni). Pour la télécommande ML-L3 (disponible séparément), utilisez uniquement une pile lithium 3 V CR2025.
- Faites attention de ne pas insérer l'accumulateur à l'envers.
- Ne démontez pas l'accumulateur et ne tentez pas de retirer ou de rompre l'isolation.
- N'exposez pas l'accumulateur aux flammes ou à des chaleurs excessives.
- Ne l'immergez pas et ne l'exposez pas à l'eau.
- Remettez en place le cache-contacts lorsque vous transportez l'accumulateur. Ne le transportez pas ou ne le stockez pas à proximité d'objets métalliques tels que des colliers ou des épingles à cheveux.
- L'accumulateur a tendance à fuir lorsqu'il est complètement déchargé. Pour éviter d'endommager votre matériel, prenez soin de retirer l'accumulateur dès qu'il est déchargé.

- Cessez immédiatement toute utilisation si vous remarquez une quelconque modification de l'aspect de l'accumulateur, comme une décoloration ou une déformation.
- En cas de contact du liquide provenant de l'accumulateur endommagé avec des vêtements ou la peau, rincez abondamment et immédiatement à l'eau.
- En cas de fuite de l'accumulateur et de contact de son liquide avec les yeux, rincez immédiatement à l'eau et faites appel à un médecin.
- N'essayez pas de recharger des accumulateurs qui ne sont pas rechargeables.

Respectez les consignes ci-dessous lors de la manipulation du chargeur d'accumulateur

- Ne l'immergez pas et ne l'exposez pas à l'eau. Le non-respect de cette consigne de sécurité peut provoquer un incendie ou une décharge électrique.
- Retirez la poussière se trouvant sur ou près des parties métalliques de la fiche à l'aide d'un chiffon sec. Une utilisation prolongée pourrait provoquer un incendie.
- Ne manipulez pas la fiche et ne vous approchez pas du chargeur d'accumulateur en cas d'orage.
- Vous ne devez pas endommager, modifier, tordre le câble USB ou tirer brutalement dessus. Ne le placez pas sous des objets lourds et ne l'exposez pas à la chaleur ou aux flammes. Si l'isolation est endommagée et que les câbles sont exposés, apportez le chargeur à un centre de service agréé Nikon pour le faire vérifier. Le non-respect de ces consignes de sécurité peut provoquer un incendie ou une décharge électrique.

- Ne manipulez pas la fiche ou le chargeur d'accumulateur avec les mains humides. Le non-respect de cette consigne de sécurité peut provoquer une décharge électrique.
- N'utilisez pas ce produit avec des convertisseurs de voyage ou des adaptateurs conçus pour convertir d'une tension à une autre, ni avec des transformateurs CC à CA. Le non-respect de cette consigne de sécurité pourrait endommager le produit ou entraîner une surchauffe ou un incendie.

Utilisez des câbles adaptés

Lors de la connexion aux ports d'entrée et de sortie, n'utilisez que les câbles dédiés, fournis ou vendus par Nikon afin de rester en conformité avec les réglementations relatives au matériel.

Manipulez les pièces mobiles avec le plus grand soin

Faites attention à ne pas coincer vos doigts ou des objets dans le volet de protection de l'objectif ou dans d'autres pièces mobiles.

CD-ROMs

Les CD-ROM fournis avec ce matériel ne doivent pas être lus sur un lecteur de CD audio. Leur lecture sur un tel équipement peut entraîner une perte d'audition ou endommager l'équipement.

Faites attention lors de l'utilisation du flash

L'utilisation du flash à proximité des yeux du sujet peut provoquer une altération temporaire de la vision. Faites tout particulièrement attention, lorsque vous photographiez des bébés, à éloigner le flash d'au moins un mètre du sujet.

N'utilisez pas le flash si la fenêtre du flash est en contact avec une personne ou un objet

Le non-respect de cette consigne de sécurité peut provoquer des brûlures ou un incendie.

Évitez tout contact avec les cristaux liquides

Si le moniteur venait à se casser, veillez à ne pas vous blesser avec le verre et évitez tout contact des cristaux liquides avec la peau, les yeux ou la bouche.

Coupez l'alimentation lors d'une utilisation dans un avion ou un hôpital

Lorsque vous vous trouvez dans un avion, coupez l'alimentation au décollage et à l'atterrissage. De plus, avant d'embarquer, désactivez la fonction d'enregistrement des informations de suivi GPS. Lors d'une utilisation dans un hôpital, suivez les recommandations de l'établissement. Les ondes électromagnétiques émises par cet appareil photo risquent en effet d'interférer avec les systèmes électroniques de l'avion ou des instruments de l'hôpital.

Images 3D

Ne visualisez pas en continu des images 3D enregistrées avec ce périphérique pendant des périodes prolongées, que ce soit sur un téléviseur, moniteur ou autre écran. Dans le cas d'enfants dont le système visuel est encore en développement, consultez un pédiatre ou un ophtalmologue avant utilisation et suivez leurs conseils. La visualisation prolongée d'images 3D peut provoquer une fatigue oculaire, des nausées ou une gêne. Cessez toute utilisation en cas d'apparition de l'un de ces symptômes et consultez un médecin, le cas échéant.

Remarques

Avertissements à l'attention des utilisateurs résidant aux États-Unis

CONSIGNES DE SÉCURITÉ IMPORTANTES –

CONSERVEZ CES CONSIGNES.

DANGER – POUR LIMITER LE RISQUE D'INCENDIE OU D'ÉLECTROCUTION, SUIVEZ ATTENTIVEMENT CES CONSIGNES

Pour toute source d'alimentation électrique en dehors des États-Unis, utilisez si nécessaire un adaptateur de prise secteur adapté à la prise de courant locale.

Cet appareil d'alimentation doit être orienté correctement, soit dans une position verticale, soit monté au sol.

Avis de la FCC (Federal Communications Commission) sur les interférences radioélectriques

Cet équipement a été testé et déclaré conforme aux restrictions des périphériques numériques de classe B, conformément à l'article 15 de la réglementation de la FCC. Ces restrictions visent à garantir une protection raisonnable contre les interférences nuisibles lorsque l'équipement est utilisé dans un environnement résidentiel. Cet équipement génère, utilise et peut émettre des radiofréquences et, s'il n'est pas installé et utilisé conformément au manuel d'instructions, il risque de causer des interférences néfastes avec les communications radio. Il n'y a toutefois

aucune garantie que des interférences ne surviendront pas dans une installation donnée. Si cet appareil cause des interférences nuisibles à la réception radio ou télévision, ce qui peut être déterminé en mettant l'appareil sous tension et hors tension, l'utilisateur est invité à tenter de corriger l'interférence au moyen d'une ou de plusieurs des mesures suivantes :

- Réorienter ou déplacer l'antenne de réception.
- Augmenter la distance entre l'appareil et le récepteur.
- Connecter l'appareil à une prise se trouvant sur un circuit différent de celui où est connecté le récepteur.
- Consulter le fournisseur ou un technicien en radio/télévision expérimenté pour obtenir de l'aide.



Nikon

COOLPIX P7700

ATTENTION

Modifications

La FCC impose que l'utilisateur soit averti que toute modification apportée à cet appareil et qui n'a pas été expressément approuvée par Nikon Corporation est de nature à annuler le droit d'utiliser l'appareil.

Câbles d'interface

Utilisez les câbles d'interface vendus ou fournis par Nikon pour votre appareil photo. L'utilisation d'autres câbles peut entraîner un dépassement des limites de la classe B, article 15 du règlement de la FCC.

À l'attention des clients de l'État de Californie

DANGER

La manipulation du câble de ce produit vous expose à du plomb, produit chimique reconnu dans l'État de Californie comme pouvant provoquer des anomalies congénitales ou autres problèmes génétiques.

Lavez-vous les mains après manipulation.

Nikon Inc.,
1300 Walt Whitman Road,
Melville, New York 11747-3064
États-Unis
Tél. : 631-547-4200

À l'attention des clients canadiens

CAUTION

This Class B digital apparatus complies with Canadian ICES-003.

ATTENTION

Cet appareil numérique de la classe B est conforme à la norme NMB-003 du Canada.

À l'attention des clients européens

ATTENTION

IL Y A UN RISQUE D'EXPLOSION SI L'ACCUMULATEUR EST REMPLACÉ PAR UN AUTRE DE TYPE INCORRECT.

DÉBARRASSEZ-VOUS DES ACCUMULATEURS USAGÉS EN SUIVANT LES CONSIGNES.

Ce symbole indique que ce produit doit être collecté séparément.



Ce qui suit ne s'applique qu'aux utilisateurs dans les pays européens :

- Ce matériel est conçu pour une collecte séparée dans un lieu de collecte approprié. Ne le jetez pas avec les ordures ménagères.
- Pour plus d'informations, prenez contact avec le détaillant ou les autorités locales responsables de la gestion des déchets.

Ce symbole sur la batterie indique que la batterie doit être collectée séparément.









































Les mentions suivantes s'appliquent uniquement aux utilisateurs situés dans les pays européens :























































- Toutes les batteries, qu'elles portent ce symbole ou non, doivent être recueillies séparément dans un point de collecte approprié. Elles ne doivent pas être jetées avec les déchets ménagers.
- Pour plus d'informations, contactez votre revendeur ou les autorités locales chargées de la gestion des déchets.



































Table des matières

Introduction	ii
À lire impérativement	ii
Vérification du contenu de l'emballage	ii
À propos de ce manuel	iii
Informations et recommandations	iv
Pour votre sécurité	vi
DANGER	vi
Remarques	ix
Descriptif de l'appareil photo et fonctions principales	1
Boîtier de l'appareil photo	1
Fonctions principales des commandes	3
Fixation de la courroie de l'appareil photo	7
Fixation et retrait du bouchon d'objectif	7
Ouverture et réglage de l'inclinaison du moniteur	8
Navigation entre les affichages de l'écran du moniteur (commande DISP)	9
Fonctions du menu de base	10
Écran du moniteur	12
Notions fondamentales de prise de vue et de visualisation	16
Étape préliminaire 1 Charge de l'accumulateur	16
Étape préliminaire 2 Insertion de l'accumulateur	18
Étape préliminaire 3 Insertion d'une carte mémoire	20
Mémoire interne et cartes mémoire	21
Cartes mémoire approuvées	21
Étape 1 Mise sous tension de l'appareil photo	22
Mise sous tension et hors tension de l'appareil photo	23
Réglage de la langue, de la date et de l'heure	24
Étape 2 Sélection d'un mode de prise de vue	26
Modes de prise de vue disponibles	27
Étape 3 Cadrage d'une photo	28
Utilisation du zoom	29
Étape 4 Mise au point et prise de vue	30
Étape 5 Visualisation des photos	32
Étape 6 Suppression des photos inutiles	33
Fonctions de prise de vue	34
Mode  (auto)	34
Mode Scène (Prise de vue adaptée aux scènes)	35
Affichage d'une description (informations d'aide) de chaque scène	35
Caractéristiques de chaque scène	36
Utilisation de l'option Maquillage	44
Mode Effets spéciaux (application d'effets lors de la prise de vue)	45

Modes P, S, A, M (Réglage de l'exposition pour la prise de vue).....	48
U1, U2 et U3 (Modes réglages utilisateur).....	52
Enregistrement des réglages en mode U1, U2 ou U3 (Enregistrement des réglages utilisateur).....	52
Fonctions pouvant être réglées à l'aide du sélecteur multidirectionnel	55
Fonctions disponibles.....	55
Utilisation du flash (Modes de flash).....	56
Utilisation du retardateur.....	59
Prise de vue automatique de visages souriants (détecteur de sourire).....	60
Utilisation du mode de mise au point.....	62
Liste des réglages par défaut.....	64
Fonctions pouvant être réglées à l'aide de la molette de correction de l'exposition	66
Réglage de la luminosité (Correction de l'exposition).....	66
Fonctions pouvant être réglées à l'aide de la molette d'accès rapide (mode de prise de vue)	67
Accès rapide disponible.....	68
Utilisation de l'accès rapide.....	69
Fonctions pouvant être réglées à l'aide de la commande MENU (Menu) (mode de prise de vue)	70
Options disponibles dans le menu Prise de vue.....	71
Menu spécial disponible pour U1, U2 ou U3	73
Modification de la Qualité d'image et de la Taille d'image	75
Qualité d'image disponible.....	75
Taille d'image disponible.....	77
Fonctions non disponibles conjointement	79
Plage de contrôle de la vitesse d'obturation.....	82
Mise au point sur des sujets	84
Utilisation de AF sur le sujet principal.....	84
Utilisation de la détection des visages.....	85
Mémorisation de la mise au point.....	86
Autofocus.....	86
Flashes externes	87
Comment monter le flash.....	87
Fonctions de visualisation	91
Fonction Loupe.....	91
Affichage de plusieurs images (visualisation par planche d'images et affiche en mode calendrier).....	92
Fonctions pouvant être réglées à l'aide de la commande MENU (Menu) (mode de visualisation)	93
Menus Visualisation disponibles.....	93
Utilisation de l'écran pour sélectionner des images.....	95
Connexion de l'appareil photo à un téléviseur, un ordinateur ou une imprimante.....	96
Utilisation de ViewNX 2	97
Installation de ViewNX 2.....	97
Transfert d'images vers l'ordinateur.....	99
Affichage des images.....	100

Enregistrement et lecture de vidéos	101
Enregistrement de vidéos.....	101
Fonctions pouvant être réglées à l'aide de l'accès rapide (mode vidéo, mode réglage vidéo personnalisé).....	105
Accès rapide disponible.....	106
Fonctions pouvant être réglées à l'aide de la commande MENU (Menu) (mode vidéo, mode réglage vidéo personnalisé).....	107
Menus Vidéo disponibles.....	108
Lecture de vidéos.....	109
<hr/>	
Réglages généraux de l'appareil photo	110
Menu configuration	110
<hr/>	
Section Référence	 1
<hr/>	
Utilisation de la Mise au point manuelle.....	 2
Utilisation de la fonction Panoramique simplifié (prise de vue et visualisation).....	 3
Prises de vue avec la fonction Panoramique simplifié	 3
Affichage d'un panoramique simplifié (défilement)	 5
Utilisation de la fonction Panoramique assisté.....	 6
Visualisation des photos d'une séquence	 8
Édition d'images fixes	 10
Fonctions d'édition.....	 10
 Retouche rapide : amélioration du contraste et de la saturation.....	 12
 D-Lighting : amélioration de la luminosité et du contraste.....	 12
 Maquillage : adoucissement des tons chair.....	 13
 Filtres : appliquer les effets d'un filtre numérique.....	 14
 Mini-photo : réduction de la taille d'une image.....	 15
 Bordure noire : ajout d'une bordure noire aux photos.....	 15
 Redresser : correction de l'inclinaison d'une photo.....	 16
NRW Traitement NRW (RAW) : création d'images JPEG à partir d'images NRW.....	 16
 Par recadrage : création d'une copie recadrée.....	 18
Connexion de l'appareil photo à un téléviseur (visualisation d'images sur un téléviseur).....	 19
Connexion de l'appareil photo à une imprimante (impression directe)	 21
Connexion de l'appareil photo à une imprimante.....	 21
Impression d'images individuelles.....	 22
Impression de plusieurs images.....	 23
Édition de vidéos	 26
Extraction des séquences souhaitées de la vidéo uniquement.....	 26
Enregistrement d'une vue extraite d'une vidéo en tant qu'image fixe	 27
Accès rapide.....	 28
QUAL Taille d'image et Qualité d'image.....	 28
QUAL Options vidéo	 28
ISO Sensibilité.....	 31

WB Balance des blancs (réglage des teintes)		33
BKT Bracketing (Prise de vue en continu en modifiant l'Exposition et la Balance des blancs)		36
 Picture Control (Picture Control du COOLPIX) (Modification des réglages pour l'enregistrement des images)		38
Menu Prise de vue (Mode P, S, A ou M)		42
Picture Control personnalisé (Fonction Picture Control personnalisé du COOLPIX).....		42
Mesure.....		43
Prise de vue en continu		44
Mode de zones AF		47
Mode autofocus.....		51
Intensité de l'éclair.....		51
Filtre antibruit.....		52
Filtre ND intégré		52
Contrôle distorsion.....		53
D-Lighting actif.....		53
Sélection focales fixes		54
Position de zoom initiale.....		54
Aperçu de l'exposition M.....		55
Mesure avec mise au point		55
Mode contrôleur.....		56
Menu spécial pour U1, U2 ou U3		58
Menus Vidéo et Régl. vidéo personnalisé		58
Mode de prise de vue (Régl. vidéo personnalisé uniquement)		58
Picture Control personnalisé (Régl. vidéo personnalisé uniquement).....		58
Mode autofocus.....		59
Filtre ND intégré (Régl. vidéo personnalisé uniquement).....		59
Réduction du bruit du vent.....		59
Menu Visualisation		60
 Commande d'impression (Création d'une commande d'impression DPOF)		60
 Diaporama.....		62
 Effacer		63
 Protéger		64
 Rotation image.....		64
 Annotation vocale.....		65
 Copier (Copie entre la mémoire interne et la carte mémoire)		66
 Options affichage séquence		67
 Choix image représentative.....		67
Menu configuration		68
Écran d'accueil.....		68
Fuseau horaire et date.....		69
Réglages du moniteur		71
Imprimer la date (Impression de la date et de l'heure sur les photos).....		72
Retardateur : après déclen.		73
Réduction vibration		73
Assistance AF		74

Incrément de la sensibilité.....		74
Zoom numérique.....		75
Vitesse du zoom.....		76
Diaph. constant.....		76
Réglages du son.....		77
Enregistrement de l'orientation.....		77
Rotation des images.....		78
Extinction automatique.....		78
Formater la mémoire/Formatage de la carte.....		79
Langue/Language.....		79
Réglages TV.....		80
Sensibilité du micro externe.....		80
Perso. molettes commande.....		81
Rotation de la molette.....		81
Sélecteur multidirectionnel vers la droite.....		81
Options commande effacer.....		82
Bouton de mémorisation de l'exposition/AF.....		82
Fn1 + déclencheur.....		83
Fn1 + molette commande/Fn1 + molette sélection.....		84
Affichage du guide Fn1.....		85
Commande Fn2.....		85
Créer Menu perso.....		86
Réinitialiser n° fichier.....		87
Options GPS.....		87
Transfert Eye-Fi.....		89
Unités indicat. distance MF.....		90
Inverser les indicateurs.....		90
Commande du flash.....		90
Réinitialisation.....		91
Version firmware.....		94
Messages d'erreur.....		95
Noms des fichiers et des dossiers.....		100
Accessoires optionnels.....		102
Prise de vue avec la télécommande ML-L3.....		104

Notes techniques et index.....		1
---------------------------------------	---	----------













Dépannage.....		2
Entretien des produits.....		9
Appareil photo.....		9
Accumulateur.....		10
Chargeur d'accumulateur.....		11
Cartes mémoire.....		12

Table des matières

Entretien de l'appareil photo	 :13
Nettoyage.....	 :13
Stockage.....	 :13
Fiche technique.....	 :14
Normes prises en charge.....	 :17
Index.....	 :19

Descriptif de l'appareil photo et fonctions principales

Boîtier de l'appareil photo

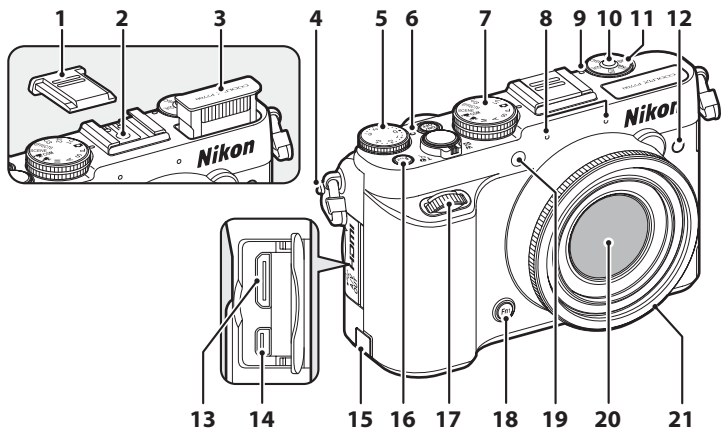

1	Volet de la griffe flash BS-1	87
2	Griffe flash	87
3	Flash	56
4	Œillet pour courroie	7
5	Molette de correction de l'exposition.....	66
6	Repère de la molette de correction de l'exposition.....	66
7	Sélecteur de mode.....	26
8	Microphone (stéréo)	94, 101
9	Repère de la molette d'accès rapide	67, 105
10	Bouton d'accès rapide	67, 105
11	Molette d'accès rapide	67, 105
12	Récepteur infrarouge (pour une Télécommande en option ML-L3)	55, 104

13	Connecteur HDMI mini (Type C).....	96
14	Connecteur audio vidéo/USB.....	96
15	Cache du connecteur d'alimentation (pour un adaptateur secteur en option)	103
16	Commande F_n2 (fonction 2).....	113
17	Molette de commande secondaire	3, 6, 48, 50
18	Commande F_n1 (fonction 1).....	4, 113
19	Témoin du retardateur.....	59
19	Illuminateur d'assistance AF	111
20	Objectif	
21	Bague d'objectif.....	103

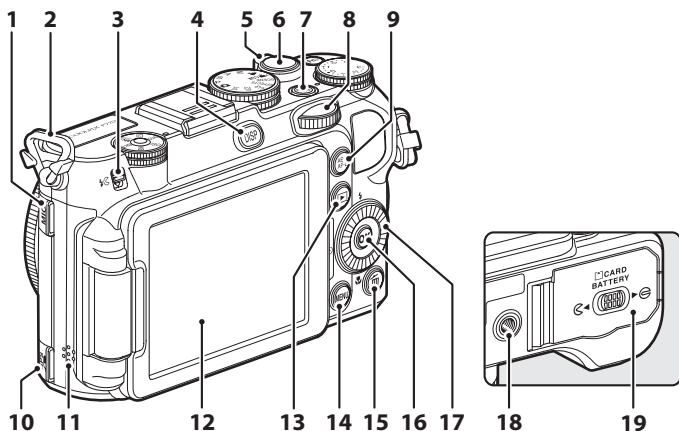



















1	Connecteur de microphone externe.....	104	10	Prise pour accessoire.....	88, 102
2	Œillet pour courroie	7	11	Haut-parleur.....	94, 109, 111
3	Commande (ouverture du flash).....	56	12	Moniteur.....	8, 9, 12
4	Commande DISP (affichage)	9, 12	13	Commande (visualisation)	32
5	Commande de zoom.....	29	14	Commande MENU (menu)	70, 107
	W : Grand-angle.....	29	15	Commande (effacer)	33, 109, 113
	T : Téléobjectif.....	29	16	Commande 	10
	: Visualisation par planche d'images.....	92	17	Sélecteur rotatif (sélecteur multidirectionnel)*.....	3, 5, 55
	: Fonction Loupe.....	91	18	Filetage pour fixation sur trépied	
	: Aide.....	35	19	Volet du logement pour accumulateur/carte mémoire	18, 20
6	Déclencheur.....	4, 30			
7	Commutateur marche-arrêt/ témoin de mise sous tension	23			
8	Molette de commande principale	3, 6, 48, 50			
9	Commande (AE-L/AF-L).....	4, 113			



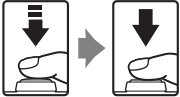

* Le « sélecteur rotatif » est également appelé « sélecteur multidirectionnel » dans ce manuel.

Fonctions principales des commandes





Pour la prise de vue

Commande	Fonction principale	
 Sélecteur de mode	Permet de changer de mode de prise de vue.	26
 Commande de zoom	Tournez vers T (Q) (position téléobjectif) pour effectuer un zoom avant, et vers W (R) (position grand-angle) pour effectuer un zoom arrière.	29
 Sélecteur rotatif	<ul style="list-style-type: none"> Lorsque l'écran de prise de vue apparaît, affichez l'écran de réglage pour  (mode de flash) en appuyant sur la flèche vers le haut (▲), pour  (retardateur/détecteur de sourire/télécommande) en appuyant sur la flèche vers la gauche (◀), pour  (mode de mise au point) en appuyant sur la flèche vers le bas (▼) et pour  (mode de zone AF) en appuyant sur la flèche vers la droite (▶). Lorsque l'écran de réglage apparaît, sélectionnez des éléments à l'aide de ▲, ▼, ◀ ou ▶, ou en tournant le sélecteur rotatif. Lorsque l'écran de réglage apparaît, appliquez la sélection en appuyant sur . 	55 10 10
 Molette de commande principale	<ul style="list-style-type: none"> Permet de définir le décalage du programme (en mode de prise de vue P) ou la vitesse d'obturation (en mode de prise de vue S ou M). Lorsque l'écran de réglage apparaît, sélectionnez un élément. 	48, 50 10
 Molette de commande secondaire	<ul style="list-style-type: none"> Permet de définir la valeur d'ouverture (en mode de prise de vue A ou M). Lorsque l'écran de réglage apparaît, déplacez le niveau de menu. Lorsque l'accès rapide apparaît, sélectionnez un élément. 	48, 50 10 69











Commande	Fonction principale	
 Molette d'accès rapide, Bouton d'accès rapide	Permet d'afficher ou de quitter l'accès rapide.	67, 105
 Commande MENU (menu)	Permet d'afficher et de masquer le menu.	10
 Déclencheur	Lorsque vous appuyez dessus à mi-course (c'est-à-dire si vous arrêtez d'appuyer lorsque vous sentez une légère résistance) : règle la mise au point et l'exposition. Lorsque vous appuyez dessus jusqu'en fin de course (c'est-à-dire que vous appuyez jusqu'au fond) : déclenche.	30
 Molette de correction de l'exposition	Permet de régler la luminosité (correction de l'exposition).	66
 Commande AE-L/AF-L (AE-L/AF-L)	Permet de mémoriser l'exposition ou la mise au point.	113
 Commande Fn1 (fonction 1)	<ul style="list-style-type: none"> • Associée à la commande de zoom : permet de changer la focale de l'objectif zoom. • Associée au déclencheur : permet de prendre des photos avec le réglage attribué. • Associée à la molette de commande : permet de changer le réglage attribué. • Associée au sélecteur rotatif : permet de changer le réglage attribué. 	72 113 113 113
 Commande Fn2 (fonction 2)	Permet d'afficher le menu de réglage de la fonction pré-attribuée.	113

Commande	Fonction principale	
 Commande DISP (affichage)	Permet de changer les informations affichées sur l'écran du moniteur.	9
 Commande de visualisation	Permet de visualiser des photos.	32
 Commande Effacer	Permet d'effacer la dernière photo enregistrée.	33

Pour la visualisation

Commande	Fonction principale	
 Commande de visualisation	<ul style="list-style-type: none"> Lorsque l'appareil photo est hors tension, appuyez sur cette commande et maintenez-la enfoncée pour mettre l'appareil photo sous tension en mode de visualisation. Permet de revenir en mode de prise de vue. 	23 32
 Commande de zoom	<ul style="list-style-type: none"> Permet d'agrandir l'image lorsque vous la positionnez sur T (🔍) ; permet d'afficher une planche d'imagettes ou le calendrier lorsque vous la positionnez sur W (📄). Permet de régler le volume pour les annotations vocales et la lecture de vidéos. 	91, 92 94, 109
 Sélecteur rotatif	<ul style="list-style-type: none"> Lorsque l'écran de réglage apparaît, modifiez l'image affichée en appuyant sur la flèche vers le haut (▲), vers la gauche (◀), vers le bas (▼), vers la droite (▶), ou tournant le sélecteur rotatif. Lorsque l'écran de réglage apparaît, sélectionnez un élément à l'aide de ▲, ▼, ◀ ou ▶, ou en tournant le sélecteur rotatif. Permet de déplacer la zone à agrandir. 	32 10 91

Boîtier de l'appareil photo

Commande	Fonction principale	
 Molette de commande principale	<ul style="list-style-type: none"> • Permet de sélectionner des photos et une date. • Permet de changer le facteur d'agrandissement d'une image agrandie. 	32, 92 91
 Molette de commande secondaire		
 Commande Appliquer la sélection	<ul style="list-style-type: none"> • Permet d'afficher les images individuelles d'une séquence en mode plein écran. • Permet de faire défiler une image enregistrée avec Panoramique simplifié. • Permet de lire des vidéos. • Permet de passer des planches d'images ou de l'affichage de la photo zoomée au mode de visualisation plein écran. • Lorsque l'écran de réglage apparaît, appliquez la sélection. 	32,  8 41,  5 109 92 10
 Commande MENU (menu)	Permet d'afficher et de masquer le menu.	10
 Commande Effacer	Permet d'effacer des images.	33
 Commande DISP (affichage)	Permet de changer les informations affichées sur l'écran du moniteur.	9
 Déclencheur	Permet de revenir en mode de prise de vue.	–

Fixation de la courroie de l'appareil photo

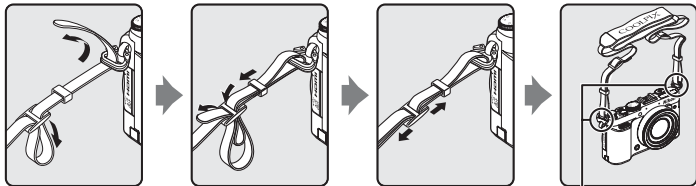

Fixez la courroie en deux points.

Fixation et retrait du bouchon d'objectif

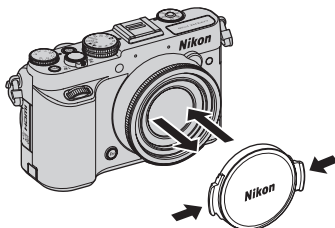

✓ Bouchon d'objectif

- Retirez le bouchon d'objectif avant de prendre une photo.
- Lorsque vous ne prenez pas de photo, comme lorsque l'appareil est hors tension ou que vous le transportez, protégez l'objectif à l'aide du bouchon.

Ouverture et réglage de l'inclinaison du moniteur

Vous pouvez modifier l'orientation et l'inclinaison du moniteur sur l'appareil photo. Cette fonction est pratique lorsque l'appareil photo est tenu haut ou bas pour prendre des autoportraits.

Pour la prise de vue normale, repliez l'écran du moniteur contre l'appareil photo, face vers l'extérieur (3).

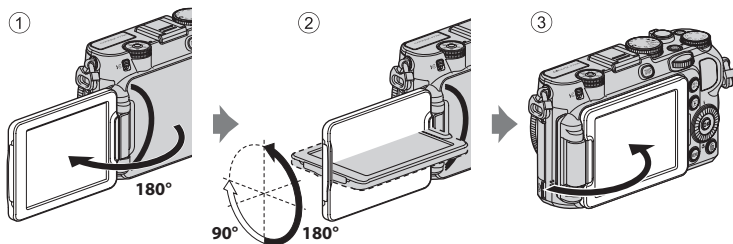

Lorsque vous n'utilisez pas l'appareil photo ou que vous le transportez, repliez l'écran du moniteur face vers le boîtier de l'appareil photo afin d'éviter de le rayer ou de le salir.

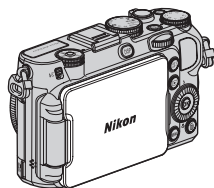

✓ Remarques concernant le moniteur

- Lorsque vous déplacez le moniteur, ne forcez pas et tournez-le lentement dans la plage réglable afin de ne pas abîmer la connexion.
- Si vous tournez le moniteur avec un câble branché dans le connecteur du microphone externe ou dans la prise pour accessoire, le moniteur risque d'être gêné par le câble ou le cache. Ne forcez pas sur le câble ou le connecteur de l'appareil photo.

✍ Pour en savoir plus

Reportez-vous à « Fermeture du moniteur et mise hors tension » (📖23) pour plus d'informations.

Navigation entre les affichages de l'écran du moniteur (commande DISP)

Pour changer les informations affichées sur le moniteur lors d'une prise de vue et d'une visualisation, appuyez sur la commande **DISP** (affichage).

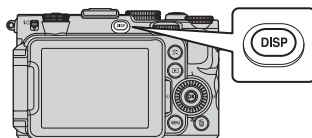

Pour la prise de vue

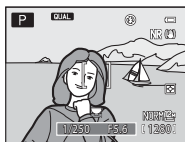

Affichage des informations

Affiche la photo et les informations de prise de vue.



Informations masquées

Affiche uniquement la photo.

Pour la visualisation

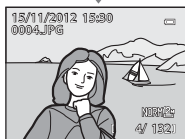

Affichage des informations sur la photo

Affiche la photo et les informations sur cette photo.

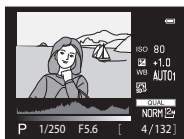

Informations sur les densités*
(sauf pour les vidéos)

Affiche un histogramme, des informations sur les densités et la prise de vue.



Informations masquées

Affiche uniquement la photo.

* Reportez-vous à 15 pour plus de détails sur les informations sur les densités.

Options d'affichage de l'horizon virtuel, de l'histogramme et du quadrillage pour la prise de vue

- Les options d'affichage de l'écran du moniteur peuvent être modifiées dans **Infos photos** de **Réglages du moniteur** dans le menu configuration (110). Un horizon virtuel, un histogramme et un quadrillage peuvent être affichés (12).
- Le paramètre permettant d'afficher l'horizon virtuel peut être modifié dans **Affichage horizon virtuel** de **Réglages du moniteur** dans le menu configuration. Le réglage par défaut est **Cercle**.

Fonctions du menu de base

Une fois que le menu s'affiche, vous pouvez modifier différents réglages.

1 Appuyez sur MENU.

- Le menu correspondant à l'état de l'appareil photo (mode de prise de vue ou mode de visualisation, par exemple), s'affiche.

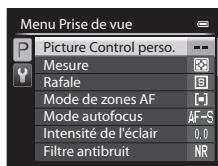
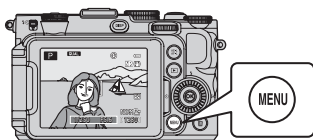

2 Utilisez le sélecteur rotatif pour sélectionner une rubrique de menu.

- ▲ ou ▼ : permet de sélectionner une rubrique au-dessus ou au-dessous. Une rubrique peut également être sélectionnée en tournant le sélecteur multidirectionnel.
- ◀ ou ▶ : permet de sélectionner une rubrique à gauche ou à droite, ou de déplacer le niveau de menu.
- OK : permet d'appliquer une sélection. Vous pouvez aussi appuyer sur ▶ pour appliquer une sélection.
- Reportez-vous à [11](#) pour plus d'informations sur la façon de basculer entre les onglets.



Appliquer la sélection

3 Une fois les réglages terminés, appuyez sur la commande MENU ou sur le déclencheur.

- Appuyez sur le déclencheur pour afficher l'écran de prise de vue.

Remarque concernant le fonctionnement de la molette de commande lorsque les menus sont affichés

Vous pouvez tourner la molette de commande principale lorsque les menus sont affichés pour sélectionner un élément. Vous pouvez tourner la molette de commande secondaire pour déplacer le niveau de menu.

Navigation entre les onglets du menu

Pour afficher un autre menu, tel que le menu configuration (📖110), utilisez le sélecteur multidirectionnel pour basculer vers un autre onglet.

Onglets

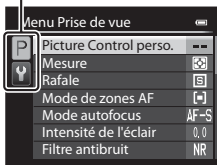

Appuyez sur ◀ pour accéder à l'onglet.

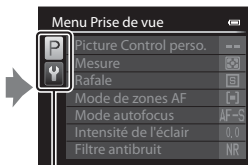

Appuyez sur ▲ ou ▼ pour sélectionner l'onglet, puis appuyez sur OK ou ▶ pour appliquer la sélection.

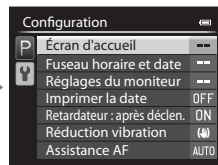

Types d'onglet







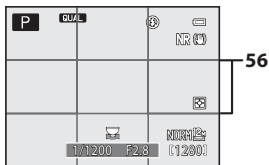
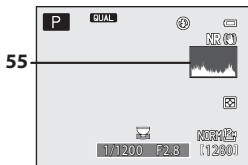
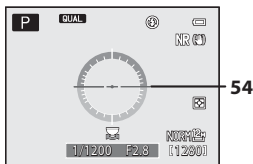
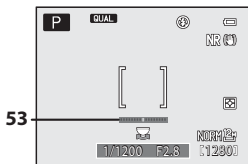
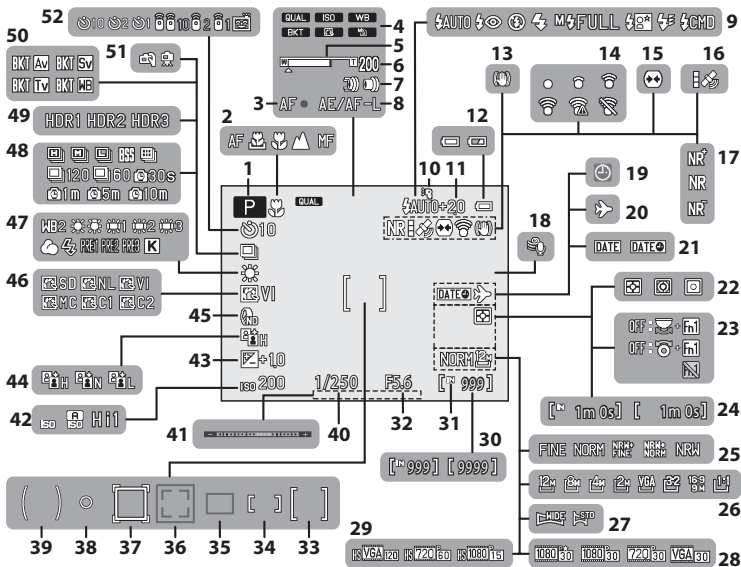

Pour la prise de vue	Pour la visualisation
<p>Onglet P : Permet d'afficher les réglages disponibles pour le mode de prise de vue en cours (📖27). Selon le mode de prise de vue en cours, l'icône de l'onglet affichée est différente. En mode 📷 (auto), seul l'onglet Y s'affiche.</p> <p>Onglet U1/U2/U3 : Permet d'afficher les réglages pour le menu spécialisé en mode U1, U2 ou U3 (📖52).</p>	<p>Onglet ▶ : Permet d'afficher les réglages disponibles pour le mode de visualisation.</p>
<p>Onglet Y : Permet d'afficher le menu de configuration dans lequel vous pouvez modifier les paramètres généraux.</p>	

Écran du moniteur

Les informations affichées sur le moniteur lors de la prise de vue et de la visualisation changent en fonction des réglages de l'appareil photo et de l'état d'utilisation. Appuyez sur la commande **DISP** (affichage) pour masquer ou afficher les informations sur le moniteur (📖9).

Pour la prise de vue



1	Mode de prise de vue.....	26, 27	32	Valeur d'ouverture	48
2	Mode de mise au point	63	33	Zone de mise au point (pour zone centrale).....	55, 64, 71, 86
3	Indicateur de mise au point.....	30	34	Zone de mise au point (pour manuel)	38, 39, 43, 55, 64, 71
4	Indicateur de la molette d'accès rapide.....	67, 105	35	Zone de mise au point (pour automatique, AF sur le sujet principal)	30, 31, 55, 64, 71, 84
5	Indicateur de zoom.....	29, 63	36	Zone de mise au point (pour la détection des visages, la détection des animaux domestiques).....	42, 55, 60, 64, 71, 85
6	Sélection focales fixes.....	72	37	Zone de mise au point (pour suivi du sujet).....	55, 64, 71
7	Réglage de la vitesse du zoom	111	38	Zone de mesure spot	71
8	Indicateur AE/AF-L.....	43, 113, 	39	Zone pondérée centrale.....	71
9	Mode de flash	57	40	Vitesse d'obturation.....	48
10	Flash.....	87	41	Indicateur d'exposition.....	50
11	Intensité de l'éclair	71	42	Sensibilité.....	68, 106
12	Indicateur du niveau de charge de l'accumulateur	22	43	Valeur de correction de l'exposition.....	66
13	Réduction vibration Icône	111	44	D-Lighting actif.....	72
14	Indicateur de communication Eye-Fi	114, 	45	Filter ND intégré.....	72
15	Contrôle distorsion.....	72	46	Fonction Picture Control du COOLPIX	68, 106
16	Réception GPS.....	114, 	47	Balance des blancs	68, 106
17	Filter antibruit.....	71	48	Mode de prise de vue en continu	42, 71
18	Réduction du bruit du vent	108	49	Contre-jour (HDR)	40
19	Indicateur « Date non programmée ».....	25, 110	50	Bracketing auto	68
20	Destination Indicateur.....	110		À main levée/Trépied	38
21	Imprimer la date	110	51	Retardateur	59
22	Mesure.....	71		Télécommande	55
23	Affichage du guide Fn1	4, 113	52	Détecteur de souris	60
24	Durée de la vidéo	101, 		Déclenchement auto.....	42
25	Qualité d'image	75	53	Horizon virtuel (traits).....	110, 
26	Taille d'image	75, 77	54	Horizon virtuel (cercle).....	110, 
27	Panoramique simplifié	41	55	Affich./masq. histogram.....	110, 
28	Options vidéo (vidéos à vitesse normale).....	101, 106	56	Affich./masq. quadrillage.....	110, 
29	Options vidéo (vidéos HS)	101, 106			
30	Nombre de vues restantes (images fixes).....	22, 78			
31	Indicateur de mémoire interne	22			





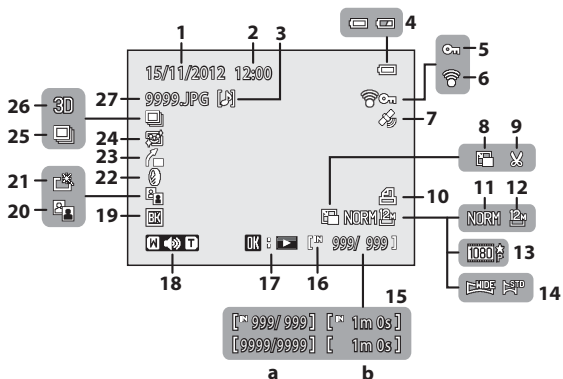

Pour la visualisation

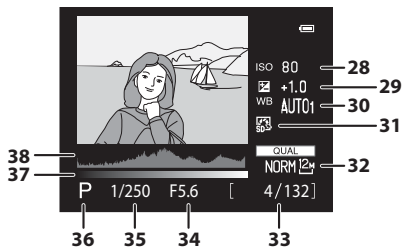
Affichage plein écran (📖32)



Affichage des informations sur les densités¹ (📖9)



1	Date d'enregistrement.....	24	20	Icône D-Lighting.....	93
2	Heure d'enregistrement.....	24	21	Icône Retouche rapide.....	93
3	Indicateur d'annotation vocale.....	94	22	Icône Filtres.....	93
4	Indicateur du niveau de charge de l'accumulateur.....	22	23	Indicateur Redresser.....	94
5	Icône Protéger.....	93	24	Icône Maquillage.....	93
6	Indicateur de communication Eye-Fi.....	114,  89	25	Affichage de séquence (lorsque Chaque image est définie).....	 8
7	Indicateur d'informations GPS enregistrées.....	114	26	Indicateur de photo 3D.....	43
8	Mini-photo.....	93,  15	27	Numéro et type de fichier.....	 100
9	Par recadrage.....	91,  18	28	Sensibilité.....	68
10	Icône Commande d'impression.....	93	29	Valeur de correction de l'exposition.....	66
11	Qualité d'image.....	75	30	Balance des blancs.....	68
12	Taille d'image.....	77	31	Fonction Picture Control du COOLPIX.....	68
13	Options vidéo.....	101, 106	32	Qualité d'image/Taille d'image.....	75
14	Panoramique simplifié Indicateur.....	41	33	Numéro de la photo actuelle/ Nombre total de photos.....	32
15	(a) Numéro de la photo actuelle/ nombre total de photos.....	32	34	Valeur d'ouverture.....	31
	(b) Durée de la vidéo.....	109	35	Vitesse d'obturation.....	31
16	Indicateur de mémoire interne.....	32	36	Mode de prise de vue ²	27
17	Panoramique simplifié repère de lecture.....	 5	37	Densité ³	
	Repère de lecture d'une séquence.....	 8	38	Histogramme ⁴	
	Repère de lecture d'une vidéo.....	109			
18	Indicateur de volume.....	94, 109			
19	Indicateur de bordure noire.....	94			

¹ Vous pouvez rechercher toute perte de détails (contraste) dans les hautes lumières et les zones d'ombre dans l'histogramme qui s'affiche ou sur l'affichage clignotant pour chaque niveau de densité. Ainsi, vous pouvez mieux régler la luminosité de la photo avec des fonctions telles que la correction de l'exposition.

² **P** s'affiche lorsque le mode de prise de vue , **SCENE**, **EFFECTS** ou **P** est sélectionné.

³ La densité indiquée le niveau de luminosité. Lorsque la densité à vérifier est sélectionnée en appuyant sur la commande ◀ ou ▶ du sélecteur rotatif, la zone de l'image qui correspond à la densité choisie clignote.

⁴ Un histogramme est un graphique qui présente la répartition des tons de l'image. L'axe horizontal indique la luminosité des pixels, avec les tons sombres à gauche et les tons clairs à droite. L'axe vertical, quant à lui, indique le nombre de pixels.

Notions fondamentales de prise de vue et de visualisation

Étape préliminaire 1 Charge de l'accumulateur

1 Préparez le chargeur d'accumulateur fourni MH-24.

Si un adaptateur de prise secteur* est fourni avec votre appareil photo, branchez-le sur la prise du chargeur d'accumulateur. Enfoncez fermement l'adaptateur de prise secteur jusqu'à ce qu'il soit correctement fixé. Une fois qu'ils sont connectés, toute tentative de retrait forcé de l'adaptateur de prise secteur pourrait endommager le produit.

* La forme de l'adaptateur de prise secteur varie selon le pays ou la région où a été acheté l'appareil photo.

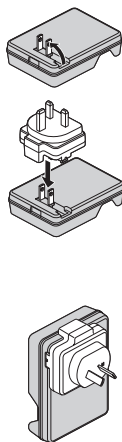

2 Tout en appuyant sur l'accumulateur (①), insérez-le dans le chargeur d'accumulateur (②).

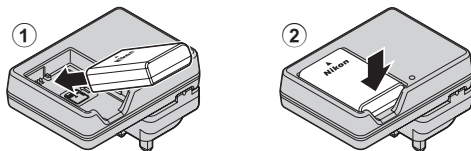

3 Branchez le chargeur d'accumulateur sur une prise électrique.

- Le témoin CHARGE commence à clignoter au début du chargement.
- Un accumulateur totalement déchargé est rechargé en environ 1 heure et 30 minutes.
- Le chargement est terminé lorsque le témoin CHARGE arrête de clignoter.
- Reportez-vous à la section « Description du témoin CHARGE » (📖 17).

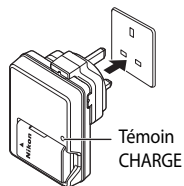

4 Une fois le chargement terminé, retirez l'accumulateur puis débranchez le chargeur d'accumulateur de la prise électrique.

Description du témoin CHARGE

État	Description
Clignote	L'accumulateur est en cours de charge.
Allumé	L'accumulateur est complètement chargé.
Clignote rapidement	<ul style="list-style-type: none"> • L'accumulateur est mal installé. Débranchez le chargeur d'accumulateur de la prise électrique, retirez l'accumulateur, puis réinstallez-le bien à plat dans le chargeur d'accumulateur. • La température ambiante n'est pas appropriée pour le chargement. Chargez l'accumulateur dans un environnement intérieur dont la température est comprise entre 5 °C et 35 °C. • Il y a un problème avec l'accumulateur. Débranchez immédiatement le chargeur d'accumulateur de la prise électrique et arrêtez la recharge. Confiez l'accumulateur et le chargeur d'accumulateur à votre revendeur ou à votre représentant Nikon agréé.

✓ Remarques concernant le chargeur d'accumulateur

- Lisez et respectez les avertissements relatifs à « Pour votre sécurité » (📖vi) avant toute utilisation du chargeur d'accumulateur.
- Lisez et respectez les avertissements relatifs à « Chargeur d'accumulateur » (🔋11) avant toute utilisation de l'accumulateur.

✓ Remarques concernant l'accumulateur

- Lisez et respectez les avertissements relatifs à « Pour votre sécurité » (📖vi) avant toute utilisation de l'accumulateur.
- Lisez et respectez les avertissements relatifs à « Accumulateur » (🔋10) avant toute utilisation de l'accumulateur.

🔧 Alimentation secteur

- Si l'adaptateur secteur EH-5b et le connecteur d'alimentation EP-5A (disponibles séparément) (🔌103) sont utilisés, l'alimentation est fournie à l'appareil photo depuis une prise électrique. Il est alors possible de prendre des photos et de les visualiser.
- N'utilisez en aucun cas un adaptateur secteur autre que l'EH-5b ou un connecteur d'alimentation autre que l'EP-5A. Le non-respect de cette consigne de sécurité pourrait entraîner une surchauffe et endommager l'appareil photo.

Étape préliminaire 2 Insertion de l'accumulateur

- 1** Ouvrez le volet du logement pour accumulateur/ carte mémoire.

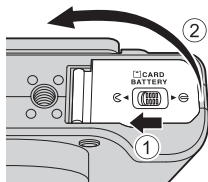

- 2** Insérez l'accumulateur.

- Utilisez l'accumulateur pour repousser le loquet orange dans le sens indiqué (1), puis insérez complètement l'accumulateur (2).
- Lorsque l'accumulateur est correctement inséré, le loquet le verrouille en place.

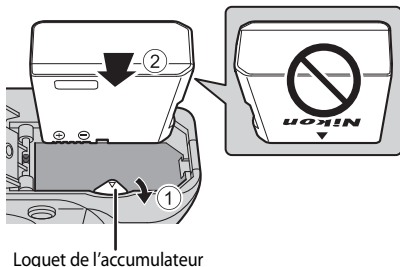

Insertion correcte de l'accumulateur

Vous risquez d'endommager l'appareil photo si vous insérez l'accumulateur à l'envers.
Vérifiez que l'orientation de l'accumulateur est correcte.

- 3** Refermez le volet du logement pour accumulateur/ carte mémoire.

- Lorsque le volet du logement pour accumulateur/carte mémoire est ouvert, l'appareil photo ne peut pas être mis sous tension.

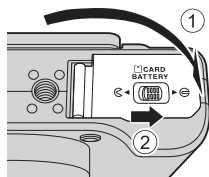

Retrait de l'accumulateur

Avant d'ouvrir le volet du logement pour accumulateur/carte mémoire, mettez l'appareil photo hors tension (🔌23) et assurez-vous que le témoin de mise sous tension et le moniteur sont éteints.

Pour éjecter l'accumulateur, ouvrez le volet du logement pour accumulateur/carte mémoire et poussez le loquet de l'accumulateur orange dans le sens indiqué (①). Retirez ensuite l'accumulateur tout droit (②).

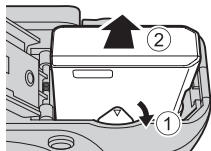

✔ Attention à la température élevée

L'appareil photo, l'accumulateur et la carte mémoire peuvent être chauds immédiatement après que vous avez utilisé l'appareil photo. Soyez vigilant lorsque vous retirez l'accumulateur ou la carte mémoire.

Étape préliminaire 3 Insertion d'une carte mémoire

- 1** Assurez-vous que le témoin de mise sous tension et le moniteur sont éteints avant d'ouvrir le volet du logement pour accumulateur/carte mémoire.

- Mettez bien l'appareil photo hors tension avant d'ouvrir le volet.

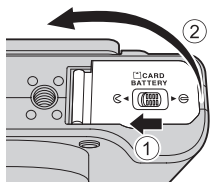

- 2** Insérez la carte mémoire.

- Faites glisser la carte mémoire jusqu'à ce qu'elle se verrouille en émettant un déclic.

✓ Insertion correcte de la carte mémoire

L'insertion de la carte mémoire à l'envers risque d'endommager l'appareil photo ou la carte elle-même. Vérifiez que l'orientation de la carte mémoire est correcte.

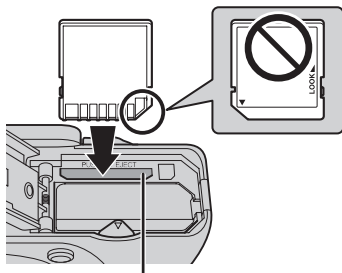

Logement pour carte mémoire

- 3** Refermez le volet du logement pour accumulateur/carte mémoire.

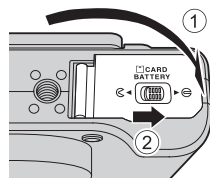

✓ Formatage d'une carte mémoire

- Lors de la première insertion dans cet appareil photo d'une carte mémoire utilisée dans un autre appareil, veillez à la formater avec cet appareil.
- **Lors du formatage de la carte, toutes les données stockées dessus sont supprimées définitivement.** Assurez-vous de faire des copies de toute donnée que vous souhaitez conserver avant de lancer le formatage.
- Pour formater une carte mémoire, insérez-la dans l'appareil photo et appuyez sur **MENU**, puis sélectionnez **Formatage de la carte** dans le menu configuration (☰110).

✓ Remarque concernant les cartes mémoire

Reportez-vous à la documentation fournie avec la carte mémoire, ainsi qu'à « Cartes mémoire » (🔍12) dans « Entretien des produits ».

Retrait des cartes mémoire

Avant d'ouvrir le volet du logement pour accumulateur/carte mémoire, mettez l'appareil photo hors tension et assurez-vous que le témoin de mise sous tension et le moniteur sont éteints.

Appuyez légèrement sur la carte mémoire avec le doigt (①) pour l'éjecter partiellement, puis retirez-la tout droit (②).

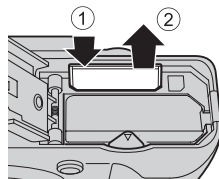

⚠ Attention à la température élevée

L'appareil photo, l'accumulateur et la carte mémoire peuvent être chauds immédiatement après que vous avez utilisé l'appareil photo. Soyez vigilant lorsque vous retirez l'accumulateur ou la carte mémoire.

Mémoire interne et cartes mémoire

Les données de l'appareil photo, ainsi que les images et les vidéos, peuvent être enregistrées soit dans la mémoire interne de l'appareil photo (environ 86 Mo) ou sur une carte mémoire. Retirez d'abord la carte mémoire avant d'utiliser la mémoire interne de l'appareil pour la prise de vue ou la lecture.

Cartes mémoire approuvées

Les cartes mémoire Secure Digital (SD) suivantes ont été testées et approuvées conformes à l'utilisation avec cet appareil photo.

- Lors de l'enregistrement d'une vidéo sur une carte mémoire, il est recommandé d'utiliser une carte mémoire SD de classe 6 ou plus. Si la vitesse de transfert de la carte est lente, l'enregistrement de la vidéo peut s'interrompre brusquement.

	Cartes mémoire SD	Cartes mémoire SDHC ²	Cartes mémoire SDXC ³
SanDisk	2 Go ¹	4 Go, 8 Go, 16 Go, 32 Go	64 Go, 128 Go
TOSHIBA	2 Go ¹	4 Go, 8 Go, 16 Go, 32 Go	64 Go
Panasonic	2 Go ¹	4 Go, 8 Go, 16 Go, 32 Go	64 Go
Lexar	-	4 Go, 8 Go, 16 Go, 32 Go	64 Go, 128 Go

- 1 Avant d'utiliser un lecteur de cartes ou un périphérique similaire, assurez-vous que ce périphérique prend en charge des cartes de 2 Go.
- 2 Compatible SDHC. Avant d'utiliser un lecteur de cartes ou un périphérique similaire, assurez-vous que ce périphérique est compatible SDHC.
- 3 Compatible SDXC. Avant d'utiliser un lecteur de cartes ou un périphérique similaire, assurez-vous que ce périphérique est compatible SDXC.



- Contactez le fabricant pour des informations sur les cartes susmentionnées.

Étape 1 Mise sous tension de l'appareil photo

1 Ouvrez le moniteur et retirez le bouchon d'objectif.

- Reportez-vous à « Ouverture et réglage de l'inclinaison du moniteur » (📖8) pour plus d'informations.
- Reportez-vous à « Fixation de la courroie de l'appareil photo » (📖7) pour plus d'informations.

2 Appuyez sur le commutateur marche-arrêt pour mettre l'appareil photo sous tension.

- **Si vous mettez l'appareil photo sous tension pour la première fois, reportez-vous à la section « Réglage de la langue, de la date et de l'heure » (📖24).**
- L'objectif s'ouvre et le moniteur s'allume.

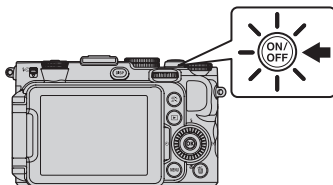

3 Vérifiez le niveau de charge de l'accumulateur et le nombre de vues restantes.

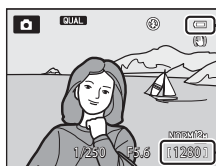

Indicateur du niveau de charge de l'accumulateur

Nombre de vues restantes

Niveau de charge

Affichage	Description
	Niveau de charge de l'accumulateur élevé.
	Niveau de charge de l'accumulateur faible. Préparez-vous à charger ou à changer l'accumulateur.
 L'accu/pile est déchargé(e).	Impossible de prendre des photos. Chargez ou changez l'accumulateur ou la pile.

Nombre de vues restantes

Le nombre de vues restantes s'affiche.

- Si aucune carte mémoire n'est insérée, s'affiche et les photos sont enregistrées dans la mémoire interne (environ 86 Mo).
- Le nombre de photos pouvant être stockées dépend de la capacité disponible sur la mémoire interne ou sur la carte mémoire, ainsi que de la qualité et de la taille de l'image (📖78).
- Le nombre de vues restantes indiqué sur l'illustration diffère de la valeur réelle.

Mise sous tension et hors tension de l'appareil photo



- Lorsque l'appareil photo est sous tension, le témoin de mise sous tension (vert) s'allume et le moniteur s'allume (le témoin de mise sous tension s'éteint lorsque le moniteur s'allume).
- Pour éteindre l'appareil photo, appuyez sur le commutateur marche-arrêt. Le moniteur et le témoin de mise sous tension s'éteignent tous les deux.
- Pour allumer l'appareil photo en mode de visualisation, appuyez sur la commande  (visualisation) et maintenez-la enfoncée. L'objectif ne s'ouvre pas à ce stade.

Fermeture du moniteur et mise hors tension

- Lorsque vous fermez le moniteur avec l'écran vers l'intérieur, vous ne pouvez pas allumer l'appareil photo même si vous appuyez sur  ou sur le commutateur marche-arrêt.
- Lorsque vous fermez le moniteur avec l'écran vers l'intérieur et que l'appareil photo est allumé, ce dernier passe en mode veille et le témoin de mise sous tension clignote. Une fois que le moniteur est en position fermée pendant 3 minutes, l'appareil s'éteint. Si vous ouvrez le moniteur lorsque l'appareil photo est en mode veille, il passe en mode de prise de vue.
- Si vous fermez le moniteur pendant l'enregistrement d'une vidéo ou lors de la prise de vue en mode intervallo-mètre, l'enregistrement se termine.
- Lorsque l'appareil photo est connecté à un téléviseur, un ordinateur ou une imprimante, l'appareil photo n'entre pas en mode veille à la fermeture du moniteur.

Fonction d'économie d'énergie (Extinction auto)

Si aucune opération n'est effectuée pendant une période donnée, le moniteur s'éteint, l'appareil photo passe en mode veille et le témoin de mise sous tension clignote. Si aucune opération n'est exécutée pendant 3 minutes supplémentaires, l'appareil photo s'éteint automatiquement.

- Pour sortir le moniteur du mode veille, effectuez l'une des opérations suivantes :
 - Appuyez sur le commutateur marche-arrêt, le déclencheur ou la commande .
 - Faites tourner le sélecteur de mode.
- La durée au terme de laquelle l'appareil photo passe en mode veille peut être changée à partir de l'option **Extinction auto** dans le menu configuration ( 110).
- Par défaut, l'appareil photo entre en mode veille au bout d'1 minute environ lorsque vous utilisez le mode de prise de vue ou le mode de visualisation.
- Si vous utilisez l'adaptateur secteur EH-5b (disponible séparément), l'appareil photo passe en mode veille au bout de 30 minutes. Ce réglage ne peut pas être modifié.

Affichage du moniteur

Appuyez sur **DISP** pour passer du mode afficher au mode masquer la photo et les informations de prise de vue affichées sur l'écran du moniteur, ou inversement (.

Réglage de la langue, de la date et de l'heure

Des boîtes de dialogue permettant de sélectionner la langue et de régler l'horloge de l'appareil photo s'affichent lors de la première mise sous tension de l'appareil photo.

- 1 Appuyez sur la commande ▲ ou ▼ du sélecteur multidirectionnel pour sélectionner la langue de votre choix, puis appuyez sur **OK**.



- 2 Appuyez sur la commande ▲ ou ▼ pour choisir **Oui**, puis appuyez sur **OK**.

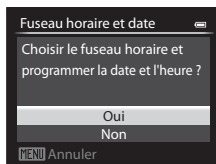

- 3 Appuyez sur ◀ ou ▶ pour sélectionner le fuseau horaire de votre domicile (Fuseau horaire), puis appuyez sur **OK**.

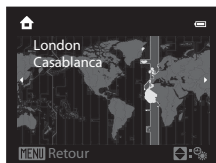

- Dans les régions dans lesquelles l'heure d'été s'applique, appuyez sur ▲ pour activer la fonction d'heure d'été. ☀ s'affiche. Pour désactiver la fonction d'heure d'été, appuyez sur ▼.

- 4 Appuyez sur la commande ▲ ou ▼ pour sélectionner l'ordre d'affichage de la date, puis appuyez sur **OK** ou sur ▶.

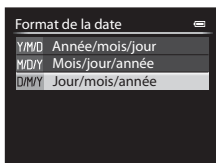

5 Appuyez sur la commande ▲, ▼, ◀ ou ▶ pour régler la date et l'heure, puis appuyez sur OK.

- Sélectionnez un élément : appuyez sur ▶ ou ◀ (la sélection s'effectue selon la séquence suivante : **J** (jour) → **M** (mois) → **A** (année) → **heure** → **minute**).
- Réglez les valeurs : appuyez sur ▲ ou ▼. La date et l'heure peuvent également être sélectionnées à l'aide de la molette de commande principale ou le sélecteur multidirectionnel.
- Confirmez les réglages : sélectionnez **minute**, puis appuyez sur OK ou ▶.



6 Appuyez sur la commande ▲ ou ▼ pour sélectionner Oui, puis sur OK.

- Une fois la configuration terminée, l'objectif s'ouvre légèrement et l'écran de prise de vue s'affiche.

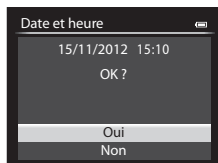

Pile de l'horloge

- L'horloge de l'appareil photo est alimentée par une pile de secours séparée de l'accumulateur principal de l'appareil photo.
- La pile de secours se recharge après avoir été rechargée pendant environ 10 heures lorsque l'accumulateur principal est inséré dans l'appareil photo ou lorsque ce dernier est connecté à un adaptateur secteur en option. Elle peut stocker la date et l'heure réglées pendant plusieurs jours.
- Lorsque la pile de secours de l'appareil photo est épuisée, l'écran de réglage de la date et de l'heure s'affiche lorsque l'appareil photo est mis sous tension. Réglez de nouveau la date et l'heure. Reportez-vous à l'étape 2 de « Réglage de la langue, de la date et de l'heure » (📖24) pour plus d'informations.

Modification du réglage de langue et du réglage de date et d'heure



- Vous pouvez modifier ces réglages à l'aide des options **Langue/Language** et **Fuseau horaire et date** dans le menu configuration  (📖110).
- Avec le réglage **Fuseau horaire** de **Fuseau horaire et date** dans le menu configuration , lorsque la fonction d'heure d'été est activée, l'horloge de l'appareil photo est avancée d'une heure, et retardée d'une heure lorsqu'elle est désactivée.
- Si vous quittez sans régler la date et l'heure,  clignote lorsque l'écran de prise de vue apparaît. Utilisez l'option **Fuseau horaire et date** dans le menu configuration pour régler la date et l'heure.

Impression de la date de prise de vue sur des images imprimées



- Réglez la date et l'heure avant la prise de vue.
- Vous pouvez imprimer la date de prise de vue sur des images au moment où elles sont prises en réglant l'option **Langue/Language** dans le menu configuration.
- Pour imprimer la date de prise de vue sans utiliser l'option **Imprimer la date**, faites-le à l'aide du logiciel ViewNX 2 fourni (📖97).

Étape 2 Sélection d'un mode de prise de vue

Positionnez le sélecteur de mode sur le mode de prise de vue de votre choix.

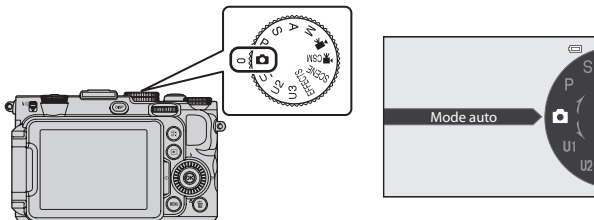
- La section suivante décrit comment prendre des photos en mode  (auto) comme exemple. Positionnez le sélecteur de mode sur .



- L'appareil photo passe en mode  (auto) et l'icône du mode de prise de vue devient .

Icône Mode de prise de vue

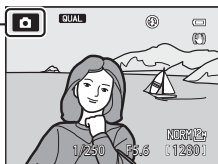

- Reportez-vous à la section « Écran du moniteur » (12) pour plus d'informations.

Remarque concernant le flash

Si vous avez besoin du flash, par exemple dans des endroits sombres ou lorsque le sujet est en contre-jour, assurez-vous que le flash est ouvert (56).

Modes de prise de vue disponibles

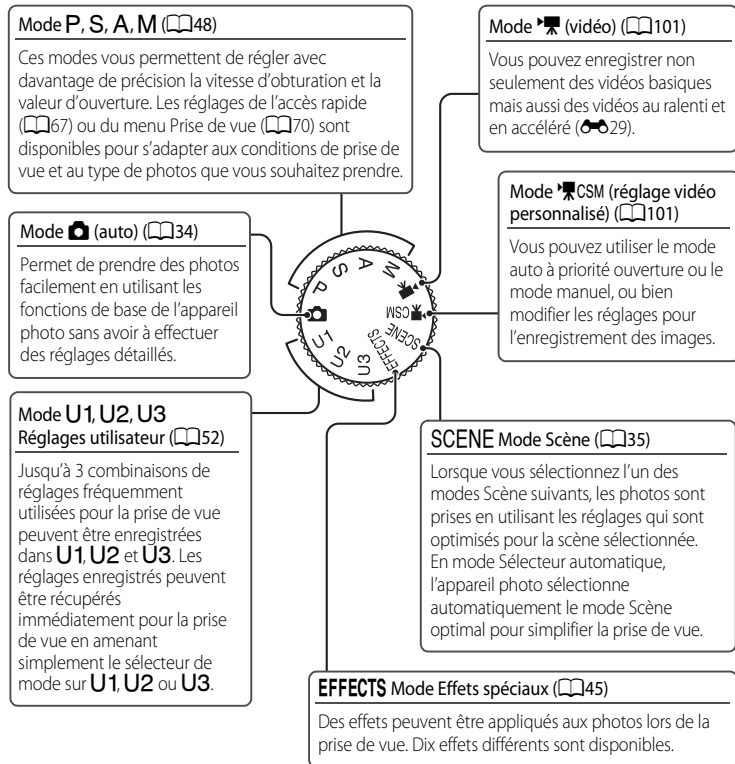

🔧 Modification des réglages lors de la prise de vue

- Fonctions pouvant être réglées à l'aide du sélecteur multidirectionnel → 📖55
- Correction de l'exposition → 📖66
- Fonctions pouvant être réglées à l'aide de l'accès rapide → 📖67, 📖105
- Fonctions pouvant être réglées à l'aide de la commande **MENU** (Menu)
 - Menu Prise de vue → 📖70, 📖107
 - Menu configuration → 📖110

Étape 3 Cadrage d'une photo

1 Préparez l'appareil photo.

- Veillez à ne pas mettre les doigts, vos cheveux, la courroie ou d'autres objets sur l'objectif, le flash, l'illuminateur d'assistance AF et le microphone.
- Pour prendre une vue en orientation verticale (portrait), tenez l'appareil photo de sorte que le flash se trouve au-dessus de l'objectif.

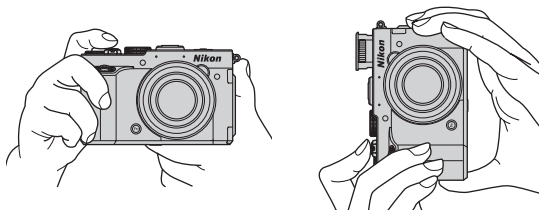

2 Cadrez la photo.

- Visez le sujet avec l'appareil photo.

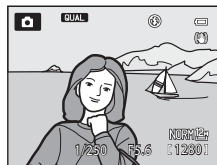

Utilisation d'un trépied

- Dans les situations suivantes, l'utilisation d'un trépied est recommandée pour éviter les effets de bougé d'appareil :
 - Lors de prises de vue dans des environnements sombres avec le flash fermé ou dans un mode où le flash est désactivé
 - Lors de prises de vue en position zoom téléobjectif
- Pour prendre une photo avec l'appareil photo fixé à un trépied, réglez l'option **Réduction vibration** dans le menu configuration (📖 110) sur **Désactivée**.

Utilisation du zoom

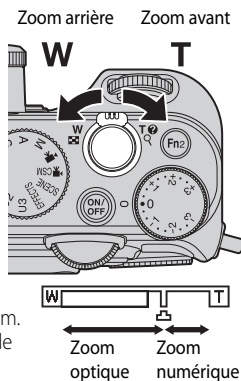

Tournez la commande de zoom pour activer le zoom optique.

- Pour effectuer un zoom avant de façon à ce que le sujet couvre une plus grande partie du cadre, positionnez la commande de zoom sur **T** (position zoom téléobjectif).
- Pour effectuer un zoom arrière de façon à ce que la zone visible dans le cadre soit étendue, positionnez la commande de zoom sur **W** (position grand-angle).





- L'indicateur de zoom apparaît en haut de l'écran du moniteur lorsque vous faites pivoter la commande de zoom.
- En tournant la commande de zoom vers **T** sur le facteur de zoom optique maximal, vous pouvez activer le zoom numérique qui peut agrandir jusqu'à environ 4x par rapport au facteur de zoom optique maximal.

Zoom numérique et interpolation

Le recours au zoom numérique risque de nuire à la qualité de l'image si la position du zoom dépasse le repère  sur la barre de zoom. Le repère  se déplace vers la droite lorsque la taille d'image () diminue.

- L'option **Zoom numérique** du menu configuration () permet de restreindre l'agrandissement du zoom numérique à une plage dans laquelle la qualité des images ne sera pas affectée, ou de définir le zoom numérique de sorte à le désactiver complètement.

Pour en savoir plus

- Sélection focales fixes → 72
- Position de zoom initiale → 72
- Vitesse du zoom → 111

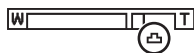

Étape 4 Mise au point et prise de vue

1 Appuyez sur le déclencheur à mi-course pour régler la mise au point.

- « Appuyer à mi-course », signifie appuyer légèrement sur le déclencheur jusqu'à sentir une résistance puis maintenir cette position.
- Lorsque la mise au point est effectuée sur le sujet, la zone de mise au point ou l'indicateur de mise au point (📖12) apparaît en vert. Si la zone de mise au point ou l'indicateur de mise au point clignote en rouge, le sujet n'est pas dans la zone de mise au point. Appuyez de nouveau sur le déclencheur à mi-course.
- Reportez-vous à la section « Mise au point et exposition » (📖31) pour plus d'informations.

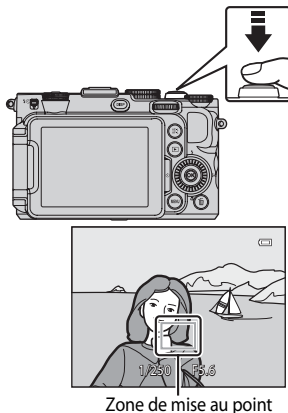

2 Appuyez sur le déclencheur jusqu'en fin de course pour prendre la photo.

- « Appuyer jusqu'en fin de course » signifie appuyer sur le déclencheur jusqu'au fond.



✓ Remarque sur l'enregistrement d'images et la sauvegarde de vidéos

L'indicateur du nombre de vues restantes ou l'indicateur de la durée maximale de la vidéo clignote lorsque des images sont en cours d'enregistrement ou qu'une vidéo est en cours de sauvegarde. **N'ouvrez pas le volet du logement pour accumulateur/carte mémoire ni retirez l'accumulateur ou la carte mémoire lorsqu'un indicateur clignote.** Vous risquez de perdre des données ou d'endommager l'appareil photo ou la carte mémoire.

📎 Illuminateur d'assistance AF

Dans les lieux sombres, vous pouvez activer l'illuminateur d'assistance AF (📖111) en appuyant à mi-course sur le déclencheur.

📎 Pour être certain d'avoir pris une photo

Pour être certain d'avoir pris une photo, appuyez sur le déclencheur jusqu'en fin de course sans appuyer d'abord dessus à mi-course.

Mise au point et exposition

Lorsque vous appuyez sur le déclencheur à mi-course, l'appareil photo règle la mise au point et l'exposition (vitesse d'obturation et valeur d'ouverture). La mise au point et l'exposition restent mémorisées tant que le déclencheur est enfoncé à mi-course.

- Lorsque le zoom numérique est activé, l'appareil photo effectue la mise au point sur le sujet situé au centre de la vue et la zone de mise au point ne s'affiche pas. Lorsque la mise au point est effectuée sur le sujet, l'indicateur de mise au point apparaît en vert.
- Il se peut que l'appareil photo ne parvienne pas à effectuer la mise au point sur certains sujets. Reportez-vous à la section « Autofocus » (📖86) pour plus d'informations.
- En mode auto, l'appareil photo sélectionne automatiquement au moins une des 9 zones de mise au point contenant le sujet le plus proche de l'appareil photo. Lorsque la mise au point est faite sur le sujet, les zones où la mise au point est effectuée (jusqu'à 9 zones) s'allument en vert.

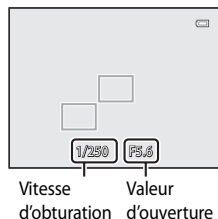

- En mode **P, S, A, M, U1, U2, U3** ou **EFFECTS** (effets spéciaux), vous pouvez définir les zones à utiliser pour régler la mise au point en sélectionnant **Mode de zones AF** (📖71) dans le menu Prise de vue.
- Les zones à utiliser pour régler la mise au point en mode Scène varient en fonction de la scène sélectionnée (📖36).

✔ Le sujet est trop près de l'appareil photo

Si l'appareil photo n'effectue pas la mise au point, utilisez 📏 (distance proche seule), 🌿 (macro) (📖63) en mode de mise au point, ou en mode Scène **Gros plan** (📖38).

✍ Pour en savoir plus

Reportez-vous à la section « Mise au point sur des sujets » (📖84) pour plus d'informations.





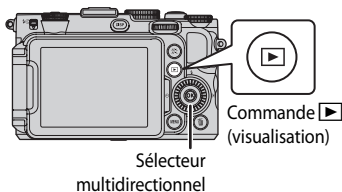

Étape 5 Visualisation des photos

1 Appuyez sur la commande (visualisation).

- Lorsque vous passez du mode de prise de vue au mode de visualisation, la dernière photo prise s'affiche en mode de visualisation plein écran.







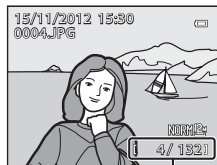

2 Utilisez le sélecteur multidirectionnel pour afficher les photos précédentes ou suivantes.

- Pour afficher les photos précédentes :  ou 
- Pour afficher les photos suivantes :  ou 
- Vous pouvez aussi sélectionner les images en tournant le sélecteur multidirectionnel ou la molette de commande.
- Pour visualiser des photos enregistrées dans la mémoire interne, retirez la carte mémoire.  s'affiche autour du message « Numéro de la photo actuelle/nombre total de photos » sur l'écran de visualisation.
- Pour revenir en mode de prise de vue, appuyez de nouveau sur la commande  ou sur le déclencheur.



Numéro de la photo actuelle/
Nombre total de photos

Visualisation des photos

- Appuyez sur **DISP** pour passer du mode afficher au mode masquer la photo et les informations de prise de vue affichées sur l'écran du moniteur, ou inversement (9).
- Lorsque vous modifiez l'orientation de l'appareil photo pendant la visualisation, les images affichées subissent une rotation automatique.
- Les photos prises en orientation verticale (Portrait) sont pivotées automatiquement (112).
- L'orientation de l'image peut être modifiée à l'aide de l'option **Rotation image** du menu Visualisation (93).
- Appuyez sur  pour afficher une par une chaque image de la séquence. Appuyez sur la commande  du sélecteur multidirectionnel pour revenir à l'affichage d'origine (reportez-vous à 8 pour plus d'informations sur l'affichage de la séquence).
- Les photos peuvent s'afficher brièvement à faible définition immédiatement après le passage à la photo précédente ou suivante.

Étape 6 Suppression des photos inutiles

- 1 Appuyez sur  pour effacer la photo actuellement affichée sur le moniteur.

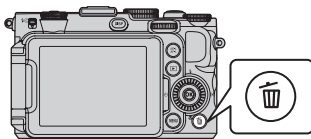

- 2 Appuyez sur la commande ▲ ou ▼ du sélecteur multidirectionnel pour sélectionner **Oui** puis appuyez sur .

- Une fois effacées, vous ne pouvez pas récupérer les photos.
- Appuyez sur la commande ▲ ou ▼ pour sélectionner **Non**, puis appuyez sur .

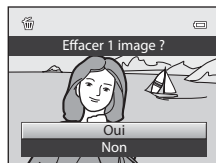

Remarques concernant la suppression

- Une fois effacées, vous ne pouvez pas récupérer les photos. Transférez les photos que vous souhaitez conserver sur un ordinateur avant leur suppression.
- Les photos protégées () ne peuvent pas être effacées.
- Lorsque des photos enregistrées avec une **Qualité d'image** () définie sur **NRW (RAW) + Fine** ou **NRW (RAW) + Normal** sont supprimées à l'aide de la commande , les images NRW (RAW) et JPEG enregistrées en même temps sont effacées.
Pour effacer uniquement les images NRW (RAW) ou JPEG, sélectionnez **Effacer images NRW sélect.** ou **Effacer images JPEG sélect.** dans **Effacer** du menu Visualisation ()
- Lorsque les photos sont prises avec le mode de prise de vue en continu, chaque série d'images est traitée comme un groupe (photos d'une séquence) et seule l'« image représentative » du groupe est affichée dans le réglage par défaut.
Lorsque vous appuyez sur  lors de la visualisation d'une image représentative, toutes les images de la séquence de l'image représentative peuvent être supprimées.
Pour supprimer toutes les images d'une séquence, avant d'appuyer sur , appuyez sur  pour afficher une par une chaque image de la séquence.

Suppression de la dernière photo prise en mode de prise de vue

En mode de prise de vue, appuyez sur  pour effacer la dernière photo enregistrée.

Suppression d'images multiples

Pour supprimer plusieurs images, sélectionnez **Effacer** dans le menu Visualisation ()

Fonctions de prise de vue

Mode (auto)



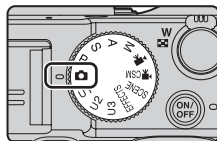

Permet de prendre des photos facilement en utilisant les fonctions de base de l'appareil photo sans avoir à effectuer des réglages détaillés.

L'appareil photo sélectionne la zone de mise au point pour l'autofocus en fonction de la composition ou du sujet.



- L'appareil photo sélectionne automatiquement au moins une des 9 zones de mise au point contenant le sujet le plus proche de l'appareil photo. Lorsque la mise au point est faite sur le sujet, les zones où la mise au point est effectuée (jusqu'à 9 zones) s'allument en vert.
- Reportez-vous à « Mise au point et exposition » ( 31) pour plus d'informations.

Modification des paramètres du mode (auto)

- Fonctions pouvant être réglées à l'aide du sélecteur multidirectionnel →  55
- Correction de l'exposition →  66
- Modification de la Qualité d'image et de la Taille d'image →  75
- Fonctions pouvant être réglées à l'aide de la commande **MENU** (Menu)
 - Menu configuration →  110

Mode Scène (Prise de vue adaptée aux scènes)

Appuyez sur la commande **MENU** pour afficher le menu Scène et sélectionner l'une des scènes suivantes. Les photos sont prises avec des réglages optimisés pour la scène sélectionnée.

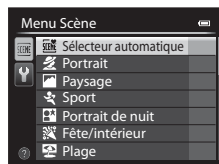
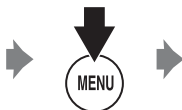
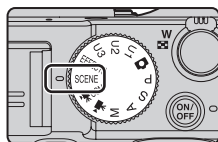

Sélecteur automatique (réglage par défaut) (📖36)	Paysage de nuit (📖38)
Portrait (📖36)	Gros plan (📖38)
Paysage (📖37)	Aliments (📖39)
Sport (📖37)	Musée (📖39)
Portrait de nuit (📖37)	Feux d'artifice (📖39)
Fête/intérieur (📖37)	Reproduction N&B (📖39)
Plage (📖37)	Contre-jour (📖40)
Neige (📖37)	Panoramique (📖41)
Coucher de soleil (📖37)	Animaux domestiques (📖42)
Aurore/crépuscule (📖38)	3D Photo 3D (📖43)

Affichage d'une description (informations d'aide) de chaque scène

Sélectionnez la scène souhaitée dans le menu Scène puis positionnez la commande de zoom (📖2) sur **T** (?) pour afficher une description de cette scène. Pour revenir à l'écran original, positionnez à nouveau la commande de zoom sur **T** (?).





Pour en savoir plus

Reportez-vous à « Fonctions du menu de base » (📖10) pour plus d'informations.

Modification des paramètres du mode Scène

- Fonctions pouvant être réglées à l'aide du sélecteur multidirectionnel → 📖55
- Correction de l'exposition → 📖66
- Modification de la Qualité d'image et de la Taille d'image → 📖75
- Fonctions pouvant être réglées à l'aide de la commande **MENU** (Menu)
 - Menu configuration → 📖110









Caractéristiques de chaque scène

- L'utilisation d'un trépied est recommandée dans les modes Scène pour lesquels  est indiqué en raison d'une vitesse d'obturation lente.
- Définissez l'option **Réduction vibration** du menu configuration ( 110) sur **Désactivée** lorsque vous utilisez un pied pour stabiliser l'appareil photo.
- Pour les modes Scène qui utilisent le flash, assurez-vous d'appuyer sur la commande d'ouverture du flash   afin d'ouvrir le flash ( 56).

Sélecteur automatique



Lorsque vous cadrez une photo, le mode Scène qui convient le mieux est sélectionné automatiquement pour une prise de vue plus facile.

- Lorsqu'un mode Scène est sélectionné automatiquement, l'icône du mode de prise de vue bascule vers celle du mode Scène actuellement activé.



Portrait	 : l'appareil photo est dans une situation optimale pour prendre en gros plan une à deux personnes.  : l'appareil photo est dans une situation optimale pour prendre une photo d'au moins trois personnes ou pour une composition avec un large arrière-plan.
Paysage	 : l'appareil photo est dans une situation optimale pour prendre une photo en orientation paysage
Portrait de nuit	 : l'appareil photo est dans une situation optimale pour prendre en gros plan une à deux personnes.  : l'appareil photo est dans une situation optimale pour prendre une photo d'au moins trois personnes ou pour une composition avec un large arrière-plan.
Paysage de nuit	 : les photos sont prises en continu, puis combinées et enregistrées en une seule image, de la même façon que lorsque le réglage A main levée dans Paysage de nuit ( 38) est sélectionné.
Gros plan	 : l'appareil photo est dans une situation optimale pour prendre une photo en gros plan.
Contre-jour	 : l'appareil photo est dans une situation optimale pour prendre une photo de sujets autres que des personnes.  : l'appareil photo utilise la détection des visages optimale pour la prise de vue de personnes.
Autres scènes	

- La zone de mise au point est sélectionnée automatiquement pour l'autofocus en fonction de la composition. L'appareil photo détecte et effectue la mise au point sur les visages ( 85).
- Le zoom numérique n'est pas disponible.

Remarque concernant la sélection d'un mode Scène à l'aide du sélecteur automatique

Selon les conditions de prise de vue, il est possible que le mode Scène souhaité ne puisse pas être sélectionné. Le cas échéant, passez en mode  (auto) ( 26) ou sélectionnez manuellement le mode Scène optimal pour le sujet.

Portrait

- L'appareil photo détecte et effectue la mise au point sur un visage ( 85).
- L'option Maquillage adoucit les tons chair des sujets ( 44).
- Si aucun visage n'est détecté, l'appareil photo effectue la mise au point sur le sujet situé au centre de la vue.
- Le zoom numérique n'est pas disponible.

 Paysage

- Lorsque vous appuyez sur le déclencheur à mi-course, l'appareil photo règle la mise au point sur l'infini. La zone de mise au point ou l'indicateur de mise au point (📖12) s'affiche toujours en vert.

 Sport

- L'appareil photo effectue la mise au point au centre de la vue.
- Lorsque vous continuez à appuyer sur le déclencheur jusqu'en fin de course, jusqu'à 6 photos sont prises à environ 8 vues par seconde (vps) (lorsque la qualité d'image est définie sur **Normal** et la taille d'image sur  **4000x3000**).
- L'appareil photo effectue la mise au point sur le sujet même lorsque le déclencheur n'est pas enfoncé à mi-course. Le bruit inhérent à la mise au point peut être audible.
- La mise au point, l'exposition et la teinte sont mémorisées avec les valeurs de la première image de chaque série.
- La cadence de prise de vue avec la prise de vue en continu risque d'être ralentie selon le paramètre effectif de qualité d'image, de taille d'image, la carte mémoire utilisée ou les conditions de prise de vue.

 Portrait de nuit

- Le flash se déclenche toujours. Ouvrez le flash avant la prise de vue.
- L'appareil photo détecte et effectue la mise au point sur un visage (📖85).
- L'option Maquillage adoucit les tons chair des visages des sujets (📖44).
- Si aucun visage n'est détecté, l'appareil photo effectue la mise au point sur le sujet situé au centre de la vue.
- Le zoom numérique n'est pas disponible.

 Fête/intérieur

- L'appareil photo effectue la mise au point au centre de la vue.
- Tenez fermement l'appareil photo pour éviter les effets de bougé. Définissez l'option **Réduction vibration** sur **Désactivée** dans le menu configuration (📖110) lorsque vous utilisez un pied pour stabiliser l'appareil photo.

 Plage

- L'appareil photo effectue la mise au point au centre de la vue.

 Neige

- L'appareil photo effectue la mise au point au centre de la vue.

 Coucher de soleil

- Lorsque vous appuyez sur le déclencheur à mi-course, l'appareil photo règle la mise au point sur l'infini. La zone de mise au point ou l'indicateur de mise au point (📖12) s'affiche toujours en vert.

Aurore/crépuscule





- Lorsque vous appuyez sur le déclencheur à mi-course, l'appareil photo règle la mise au point sur l'infini. La zone de mise au point ou l'indicateur de mise au point (📖12) s'affiche toujours en vert.

Paysage de nuit

- Sur l'écran qui apparaît une fois que vous avez sélectionné  **Paysage de nuit**, sélectionnez  **À main levée** ou  **Trépied**.
-  **À main levée** (réglage par défaut) : cette option vous permet d'effectuer une prise de vue en réduisant au maximum les vibrations et le bruit, même lorsque vous tenez l'appareil à la main.
 - Lorsque vous appuyez sur le déclencheur jusqu'en fin de course, les photos sont prises en continu et sont ensuite combinées pour enregistrer une seule image.
 - Une fois que le déclencheur est enfoncé jusqu'en fin de course, tenez l'appareil photo fermement sans bouger jusqu'à ce qu'une image fixe soit affichée. Après avoir pris une photo, ne mettez pas l'appareil photo hors tension avant que le moniteur n'ait basculé sur l'écran de prise de vue.
 - L'angle de champ (la zone d'image) dans l'image enregistrée sera plus étroit que celui sur le moniteur au moment de la prise de vue.
-  **Trépied** : sélectionnez ce mode lorsque l'appareil photo est stabilisé (par exemple, avec un trépied).
 - La réduction vibration n'est pas utilisée même si **Réduction vibration** (📖111) dans le menu configuration est défini sur **Activée**.
 - Appuyez sur le déclencheur jusqu'en fin de course pour prendre une seule photo à des vitesses d'obturation lentes.
- Lorsque vous appuyez sur le déclencheur à mi-course, l'appareil photo règle la mise au point sur l'infini. La zone de mise au point ou l'indicateur de mise au point (📖12) s'affiche toujours en vert.

Gros plan

- Le réglage du mode de mise au point (📖62) passe à  (distance proche seule) et le zoom est défini automatiquement sur une position où l'appareil photo peut effectuer la mise au point de la distance la plus proche.
- Vous pouvez déplacer la zone de mise au point sur laquelle l'appareil photo effectue la mise au point. Appuyez sur  et tournez le sélecteur multidirectionnel ou appuyez sur la commande ▲, ▼, ◀ ou ▶ pour déplacer la zone de mise au point. Pour régler les paramètres suivants, appuyez sur  pour annuler temporairement la sélection de la zone de mise au point, puis réglez chaque paramètre.
 - Mode de flash ou retardateur
- L'appareil photo effectue la mise au point sur le sujet même lorsque le déclencheur n'est pas enfoncé à mi-course. Le bruit inhérent à la mise au point peut être audible.

Aliments

- Le réglage du mode de mise au point (☰62) passe à (macro) et le zoom est défini automatiquement sur une position où l'appareil photo peut effectuer la mise au point de la distance la plus proche.
- Vous pouvez régler la teinte en appuyant sur la commande ▲ ou ▼ du sélecteur multidirectionnel. Le paramètre du réglage de teinte est enregistré dans la mémoire de l'appareil photo même après sa mise hors tension.
- Vous pouvez déplacer la zone de mise au point sur laquelle l'appareil photo effectue la mise au point. Appuyez sur (OK) et tournez le sélecteur multidirectionnel ou appuyez sur la commande ▲, ▼, ◀ ou ▶ pour déplacer la zone de mise au point. Pour régler les paramètres suivants, appuyez sur (OK) pour annuler temporairement la sélection de la zone de mise au point, puis réglez chaque paramètre.
 - Teinte ou retardateur
- L'appareil photo effectue la mise au point sur le sujet même lorsque le déclencheur n'est pas enfoncé à mi-course. Le bruit inhérent à la mise au point peut être audible.

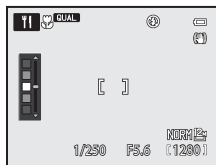

Musée

- L'appareil photo effectue la mise au point au centre de la vue.
- L'appareil photo prend jusqu'à dix photos lorsque le déclencheur est enfoncé jusqu'en fin de course, et l'image la plus nette de la série est sélectionnée et enregistrée automatiquement (sélecteur de meilleure image (BSS) (☰71)).

Feux d'artifice



- La vitesse d'obturation est fixée à 4 secondes.
- La mise au point reste mémorisée sur l'infini. Lorsque vous appuyez sur le déclencheur à mi-course, l'indicateur de mise au point (☰12) s'affiche toujours en vert.
- Il est impossible d'utiliser la fonction Feux d'artifice à la focale située à une position vers une position grand-angle à partir de la position de zoom optique maximal.



Reproduction N&B

- L'appareil photo effectue la mise au point au centre de la vue.
- Lorsque vous prenez des objets proches, utilisez (macro) dans le mode de mise au point (☰62).

Contre-jour

- Sur l'écran qui apparaît lorsque vous sélectionnez  **Contre-jour**, vous pouvez définir la composition HDR (high dynamic range).
- Lorsque l'option **HDR** est définie sur **Désactivé** (réglage par défaut) : Le flash se déclenche pour éviter que le sujet en contre-jour soit masqué en zone d'ombre. Prenez des photos avec le flash ouvert.
- Lorsque l'option **HDR** est définie sur **Niveau 1-Niveau 3** : vous pouvez prendre des photos avec des zones très lumineuses et très sombres dans la même vue. Sélectionnez **Niveau 1** lorsqu'il y a peu de différence entre les zones lumineuses et les zones sombres, et **Niveau 3** lorsque cette différence est plus importante.
- L'appareil photo effectue la mise au point au centre de la vue.

Remarques concernant l'option HDR

- L'utilisation d'un trépied est recommandée. Définissez l'option **Réduction vibration** du menu configuration ( 110) sur **Désactivée** lorsque vous utilisez un pied pour stabiliser l'appareil photo.
- L'angle de champ (c'est-à-dire la zone d'image visible dans la vue) dans l'image enregistrée sera plus étroit que celui sur le moniteur au moment de la prise de vue.
- Lorsque le déclencheur est enfoncé jusqu'en fin de course, l'appareil photo prend des photos en continu et enregistre les deux images suivantes.
 - Image composite non-HDR
 - Une image composite HDR (la perte de détails est réduite dans les hautes lumières et les ombres)
 - Si l'espace mémoire est juste assez suffisant pour enregistrer une image, la seule image enregistrée est celle traitée avec l'effet D-Lighting ( 93) au moment de la prise de vue, où les zones sombres de l'image sont corrigées.
- Une fois que le déclencheur est enfoncé jusqu'en fin de course, tenez l'appareil photo fermement sans bouger jusqu'à ce qu'une image fixe soit affichée. Après avoir pris une photo, ne mettez pas l'appareil photo hors tension avant que le moniteur n'ait basculé sur l'écran de prise de vue.
- Selon les conditions de prise de vue, des zones sombres peuvent apparaître autour de sujets lumineux et des zones claires autour des sujets sombres. Vous pouvez corriger cela en abaissant le niveau du réglage.

Panoramique

- Sur l'écran qui apparaît lorsque vous sélectionnez  **Panoramique**, sélectionnez  **Panoramique simplifié** ou  **Panoramique assisté**.
- **Panoramique simplifié** (réglage par défaut): vous pouvez prendre une photo panoramique en déplaçant simplement l'appareil photo dans la direction souhaitée.
 - La plage de prise de vue peut être définie sur **Normal (180°)** (réglage par défaut) ou **Large (360°)**.
 - Appuyez sur le déclencheur jusqu'en fin de course, relâchez-le, puis déplacez lentement l'appareil photo horizontalement. La prise de vue se termine automatiquement une fois que la plage de prise de vue sélectionnée est capturée.
 - Au début de la prise de vue, l'appareil photo effectue la mise au point sur le sujet situé au centre de la vue.
 - Le zoom est fixé sur la position grand-angle.
 - Lorsque vous appuyez sur  alors que l'image enregistrée avec l'option Panoramique simplifié s'affiche en mode de visualisation plein écran, l'appareil photo fait défiler automatiquement la zone affichée.
 Reportez-vous à « Prises de vue avec la fonction Panoramique simplifié » (3).
- **Panoramique assisté** : utilisez ce mode lors de la prise de vue d'une série de photos qui peuvent ensuite être regroupées sur un ordinateur en un panoramique unique.
 - Appuyez sur la commande , ,  ou  du sélecteur multidirectionnel pour sélectionner le sens dans lequel les photos sont regroupées et appuyez sur .
 - Après avoir pris la première photo, prenez le nombre de photos nécessaire tout en confirmant les points de séparation. Pour terminer la prise de vue, appuyez sur .
 - Transférez les images prises sur un ordinateur et utilisez le logiciel **Panorama Maker** (98) pour les regrouper en un panoramique unique.
 Reportez-vous à la section « Utilisation de la fonction Panoramique assisté » (6) pour plus d'informations.

Remarque concernant l'impression de photos panoramiques





Lorsque vous imprimez des photos panoramiques, les paramètres de l'imprimante peuvent empêcher l'impression d'une vue complète. En outre, la fonction d'impression peut ne pas être disponible selon l'imprimante.

Pour plus d'informations, reportez-vous au manuel de l'imprimante ou contactez un service d'impression numérique.

Animaux domestiques

- Lorsque l'appareil photo effectue la mise au point sur un chien ou un chat, il détecte et effectue la mise au point sur son museau. Lorsque le réglage par défaut est utilisé, le déclenchement se fait automatiquement une fois que l'appareil photo a effectué la mise au point sur l'animal domestique (déclenchement auto).
- Sur l'écran qui apparaît lorsque vous sélectionnez  **Animaux domestiques**, sélectionnez **Vue par vue** ou **Rafale**.
 - **Vue par vue** : une seule photo est prise à la fois
 - **Rafale** :
L'appareil photo prend automatiquement 3 photos en continu à environ 3 vues par seconde lorsque la mise au point a été effectuée sur le visage détecté.
Lorsque le déclenchement se fait manuellement, jusqu'à 6 photos sont prises à environ 8 vues par seconde lorsque vous appuyez sur le déclencheur jusqu'en fin de course (lorsque la qualité d'image est réglée sur **Normal** et la taille d'image sur  **4000x3000**).

Déclenchement automatique

- Pour modifier les réglages de l'option **Déclenchement auto**, appuyez sur la commande  du sélecteur multidirectionnel.
 -  : lorsque l'appareil photo détecte le museau d'un animal domestique, il effectue la mise au point dessus et le déclenche s'effectue automatiquement.
 - **OFF** : le déclenchement ne s'effectue pas automatiquement, même si le museau d'un animal domestique est détecté. Appuyez sur le déclencheur pour prendre la photo. L'appareil photo détecte aussi les visages humains (85). Lorsque l'appareil photo détecte à la fois un visage humain et un museau d'animal domestique, il effectue la mise au point sur le museau.
 - Dans les situations suivantes, l'option **Déclenchement auto** passe automatiquement sur **OFF**.
 - Lorsqu'une série de prises de vue en continu avec le déclenchement automatique est répétée cinq fois
 - Lorsque la capacité restante de la mémoire interne ou de la carte mémoire est faible
- Pour continuer à prendre des photos avec l'option **Déclenchement auto**, appuyez sur la commande  du sélecteur multidirectionnel pour la redéfinir.

Zone de mise au point

- Le museau détecté est encadré par une double bordure jaune (zone de mise au point). Une fois que l'appareil photo a effectué la mise au point sur le museau, la double bordure devient verte.
- Lorsque l'appareil photo détecte plusieurs museaux de chien ou de chat (5 maximum), le museau le plus grand affiché sur le moniteur est encadré par une double bordure (zone de mise au point) et les autres par des bordures simples.
- Si aucun visage humain ni museau n'est détecté, l'appareil photo effectue la mise au point sur le sujet situé au centre de la vue.

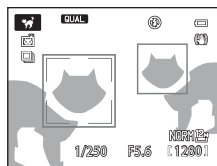

Remarques concernant la fonction Animaux domestiques

- Le zoom numérique n'est pas disponible.
- Dans certaines conditions de prise de vue telles que la distance séparant le sujet et l'appareil photo, la vitesse des animaux en déplacement, l'orientation des animaux et la luminosité des visages, l'appareil photo risque de ne pas pouvoir détecter un visage, ou une bordure peut apparaître autour d'une chose autre qu'un chien ou un chat.

Affichage des photos prises avec la détection des animaux domestiques

Lorsque vous effectuez un zoom avant sur une image affichée en mode de visualisation plein écran en positionnant la commande de zoom sur **T** () , l'image est agrandie au centre du museau détecté lors de la prise de vue () (sauf pour les photos prises en utilisant la prise de vue en continu).

3D Photo 3D

- L'appareil photo prend une photo pour chaque œil afin de simuler une image tridimensionnelle sur un téléviseur ou un moniteur compatible 3D.
- Après avoir pris la première photo en appuyant sur le déclencheur, déplacez l'appareil photo horizontalement vers la droite afin que le sujet soit aligné avec le repère sur l'écran. L'appareil photo prend automatiquement la deuxième photo lorsqu'il détecte que le sujet est aligné avec le repère.
- L'appareil photo effectue la mise au point au centre de la première vue.
- La mise au point, l'exposition et la balance des blancs sont mémorisées après la première photo, et **AE/AF-L** apparaît à l'écran.
- L'angle de champ (c'est-à-dire la zone visible dans la vue) qui peut être enregistré est plus étroit que celui qui apparaît sur l'écran de prise de vue.
- Les photos prises en utilisant ce mode sont enregistrées avec une qualité d'image définie sur **Normal** et une taille d'image sur **1920x1080**.
- Les deux photos prises sont enregistrées comme une image 3D (fichier MPO). La première image (pour l'œil gauche) est également enregistrée au format JPEG.

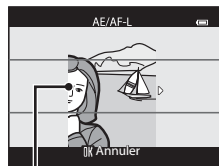

Repère

✓ Remarque concernant la fonction Photo 3D

- Les sujets en mouvement ne sont pas adaptés à la photo 3D.
- Les images offrent une impression de 3D moins prononcée lorsque la distance entre l'appareil photo et l'arrière-plan augmente.
- Les images peuvent offrir une impression de 3D moins prononcée lorsque le sujet est sombre ou lorsque la deuxième image n'est pas alignée avec précision.
- Les photos prises par faible luminosité peuvent présenter un léger grain et du bruit.
- La position téléobjectif est limitée à un angle de champ équivalent au format 24x36 mm : environ 135 mm.
- L'opération est annulée si vous appuyez sur **OK** après avoir pris la première photo ou si l'appareil photo ne peut pas détecter que le repère est sur le sujet dans un délai de 10 secondes.
- Si l'appareil photo ne prend pas la deuxième photo et annule la prise de vue alors que le repère est aligné avec le sujet, essayez de prendre la photo avec le déclencheur.

Affichage des photos 3D

- Les photos 3D ne peuvent pas être visualisées en 3D sur l'écran du moniteur de l'appareil photo. Seule l'image pour l'œil gauche s'affiche lorsque vous visualisez ce type de photo.
- Pour voir ce type de photo en 3D, vous avez besoin d'un téléviseur 3D ou d'un moniteur compatible. Il suffit de brancher un câble HDMI compatible (📖96) entre l'appareil photo et le téléviseur 3D/moniteur.
- Lors du raccordement de l'appareil photo au câble HDMI, définissez ce qui suit pour les **Réglages TV** dans le menu de configuration (📖110).
 - **HDMI : Automatique** (réglage par défaut) ou **1080i**
 - **Sortie 3D HDMI : Activée** (réglage par défaut)
- Lorsque l'appareil photo est raccordé à un câble HDMI, l'affichage entre les photos en 3D et celles qui ne le sont pas peut prendre un certain temps. Vous ne pouvez pas agrandir les photos visualisées en 3D.
- Reportez-vous à la documentation fournie avec votre téléviseur ou votre moniteur pour le régler comme il se doit.

Remarque concernant l'affichage des photos 3D

Lorsque vous visualisez des photos 3D sur un téléviseur ou un moniteur compatible 3D pendant une période prolongée, vous pouvez ressentir un certain inconfort, tel qu'une fatigue visuelle ou des nausées. Lisez attentivement la documentation fournie avec votre téléviseur ou votre moniteur pour une utilisation adéquate.

Utilisation de l'option Maquillage

Dans les modes de prise de vue suivants, l'appareil photo détecte jusqu'à 3 visages humains lors du déclenchement, et traite l'image pour adoucir les tons chair des visages avant de l'enregistrer.

- **Sélecteur automatique** (📖36), **Portrait** (📖36) ou **Portrait de nuit** (📖37) en mode Scène

Vous pouvez appliquer la fonction Maquillage à des images enregistrées (📖93).

Remarques concernant la fonction Maquillage

- L'enregistrement des images peut s'avérer plus long.
- Dans certaines conditions de prise de vue, les résultats de la fonction Maquillage souhaités risquent de ne pas être obtenus, et la fonction peut être appliquée à des zones de l'image ne contenant aucun visage.

Mode Effets spéciaux (application d'effets lors de la prise de vue)

Les effets peuvent être appliqués aux photos lors de la prise de vue. L'un des 10 effets spéciaux est sélectionné pour la prise de vue.

Pour sélectionner un effet, appuyez sur **MENU** afin d'afficher le menu des effets spéciaux.

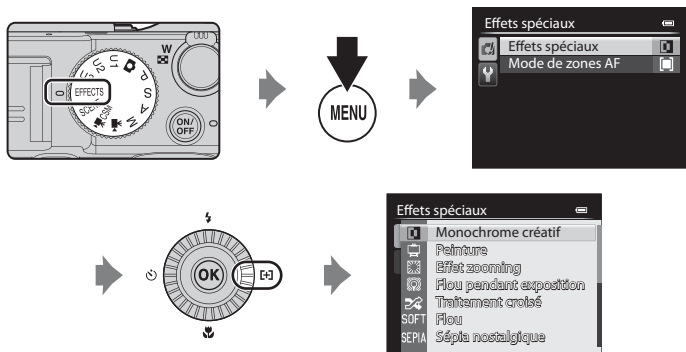

- La zone de mise au point pour l'autofocus varie selon le réglage de **Mode de zones AF** qui peut être sélectionné dans l'onglet  après avoir appuyé sur **MENU**.
- Lorsque l'option **Mode de zones AF** est réglée sur **Automatique** (réglage par défaut), l'appareil photo possède 9 zones de mise au point et sélectionne automatiquement celles qui contiennent le sujet le plus proche. Lorsque la mise au point est effectuée sur le sujet, la zone de mise au point (active) s'affiche en vert (9 zones maximum).

Pour en savoir plus

Reportez-vous à « Fonctions du menu de base » ( 10) pour plus d'informations.

Option	Description
Monochrome créatif (réglage par défaut)	Permet de créer des photos monochromes en réglant le grain et le contraste. Il est également possible de créer des photographies monochromes avec les tons sombres et clairs inversés (solarisation). <ul style="list-style-type: none"> • Tournez la molette de commande principale pour régler le grain. • Tournez la molette de commande secondaire pour régler le contraste.
Peinture	Permet de créer des images recréant l'atmosphère des peintures.
Effet zooming*	Lorsque l'icône du mode de prise de vue s'allume en vert, permet de créer des photos dynamiques qui émanent du centre en effectuant un zoom de W (position grand-angle) à T (position téléobjectif) après l'ouverture de l'obturateur et jusqu'à sa fermeture. <ul style="list-style-type: none"> • Le zoom est fixé sur la position W (grand-angle). • La vitesse d'obturation est fixée à 2 secondes. • Tournez la molette de commande principale pour basculer entre les facteurs de zoom (2x ou 3x (réglage par défaut)). • L'effet de prise de vue souhaité n'est pas produit lorsque le sujet est clair et que la vitesse d'obturation ne peut pas être ralentie.
Flou pendant exposition*	Lorsque l'icône du mode de prise de vue s'allume en vert, permet de créer des photos en variant légèrement la mise au point avant que l'obturateur ne se ferme. <ul style="list-style-type: none"> • L'effet de prise de vue souhaité n'est pas produit lorsque le sujet est clair et que la vitesse d'obturation ne peut pas être ralentie.
Traitement croisé	Permet de créer des images avec une teinte inhabituelle en convertissant une image de couleur positive en négative ou une image de couleur négative en positive. <ul style="list-style-type: none"> • Tournez la molette de commande principale pour sélectionner la teinte.
Flou	Permet d'adoucir l'image en ajoutant un léger flou à l'image globale.
Sépia nostalgique	Permet d'ajouter un ton sépia et de réduire le contraste pour que la photo paraisse ancienne.
High-key	Permet de donner un ton lumineux à l'image globale.
Low-key	Permet de donner un ton sombre à l'image globale.

Option	Description
Couleur sélective	<p>Permet de créer une image en noir et blanc dans laquelle seule la couleur spécifiée est conservée.</p> <ul style="list-style-type: none"> • Tournez la molette de commande principale pour sélectionner la couleur à conserver dans le curseur. • Appuyez sur OK pour masquer le curseur et annuler la sélection de la couleur. Pour afficher de nouveau le curseur, appuyez de nouveau sur OK. <div data-bbox="681 193 928 375" style="border: 1px solid black; padding: 5px; margin: 10px 0;"> </div> <p style="text-align: center;">Curseur</p>

* L'utilisation d'un trépied est recommandée avec les options **Effet zooming** ou **Flou pendant exposition**. L'option **Réduction vibration** ne fonctionne pas même si **Réduction vibration** est définie sur **Activée** dans le menu configuration.

Modification des paramètres du mode Effets spéciaux

- Fonctions pouvant être réglées à l'aide du sélecteur multidirectionnel → 55
- Correction de l'exposition → 66
- Modification de la Qualité d'image et de la Taille d'image → 75
- Fonctions pouvant être réglées à l'aide de la commande **MENU** (Menu)
 - Mode de zones AF → 71
 - Menu configuration → 110

Modes P, S, A, M (Réglage de l'exposition pour la prise de vue)

Les photos peuvent être prises avec davantage de précision en réglant les options de l'accès rapide (📖67) ou du menu Prise de vue (📖70) en plus du réglage manuel de la vitesse d'obturation ou de la valeur d'ouverture selon les conditions et les exigences de prise de vue.

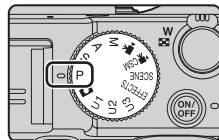

- La zone de mise au point pour l'autofocus varie selon le réglage de **Mode de zones AF** qui peut être sélectionné dans l'onglet **P, S, A** ou **M** après avoir appuyé sur **MENU**.
- Lorsque le **Mode de zones AF** est défini sur **Zone centrale (normale)** (réglage par défaut), l'appareil photo effectue la mise au point sur la zone centrale de la vue.

La procédure qui consiste à prendre des photos à la luminosité souhaitée (exposition) en réglant la vitesse d'obturation ou la valeur d'ouverture s'appelle « déterminer l'exposition ». Le sens de dynamisme et la quantité de flou en arrière-plan des photos à prendre dépend des combinaisons de vitesse d'obturation et de valeur d'ouverture même si l'exposition est identique.

Tournez la molette de commande pour régler la vitesse d'obturation et la valeur d'ouverture.

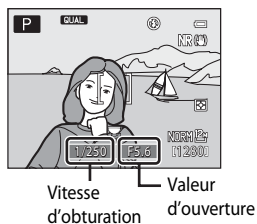
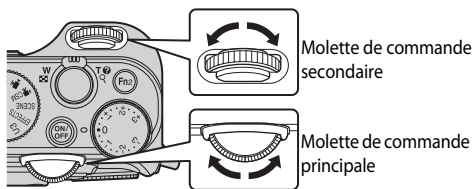

Mode d'exposition	Vitesse d'obturation (📖82)	Valeur d'ouverture (📖49)
P Auto programmé (📖50)	Réglée automatiquement (le décalage du programme est activé par la molette de commande principale).	
S Auto à priorité vitesse (📖50)	Réglée par la molette de commande principale.	Réglée automatiquement.
A Auto priorité ouverture (📖50)	Réglée automatiquement.	Réglée par la molette de commande secondaire.
M Manuel (📖50)	Réglée par la molette de commande principale.	Réglée par la molette de commande secondaire.

Réglage de la vitesse d'obturation

En mode **S**, la plage est comprise entre 1/4000 et 15 secondes maximum.

En mode **M**, la plage est comprise entre 1/4000 et 60 secondes maximum.

Reportez-vous à « Plage de contrôle de la vitesse d'obturation » (📖82) pour plus d'informations.



Plus rapide 1/1000 s



Plus lente 1/30 s

Réglage de la valeur d'ouverture

En mode **A** et en mode **M**, la plage est comprise entre f/2 et 8 (position grand-angle) et entre f/4 et 8 (position téléobjectif).



Grande ouverture
(Valeur d'ouverture faible)
f/2



Petite ouverture
(Valeur d'ouverture élevée)
f/8

Ouverture et zoom

Les grandes ouvertures (exprimées par de petites valeurs) permettent l'entrée de plus de lumière dans l'appareil photo, les petites ouvertures (valeurs élevées) en admettent moins.

La valeur d'ouverture de l'objectif zoom de cet appareil photo peut être modifiée en fonction de la position du zoom. Lorsque vous effectuez un zoom sur la position grand-angle et la position téléobjectif, les valeurs d'ouverture sont de f/2 et f/4, respectivement.

- Lorsque l'option **Diaph. constant** (📖111) est réglée sur **Activé**, le zoom peut être effectué avec des changements minimum de la valeur d'ouverture.

Filtre ND intégré

Lorsque le sujet est trop clair, définissez **Filtre ND intégré** dans le menu Prise de vue (📖70) pour atténuer la luminosité, puis prenez la photo.

Mode U1, U2 ou U3 (Réglages utilisateur)

Même lorsque le sélecteur de mode est positionné sur **U1, U2** ou **U3** (Réglages utilisateur), vous pouvez prendre des photos en mode **P** (Auto programmé), **S** (Auto à priorité vitesse), **A** (Auto priorité ouverture) ou **M** (Manuel). Les combinaisons de réglages (Réglages utilisateur) qui sont utilisées fréquemment pour la prise de vue peuvent être enregistrées pour **U1, U2** et **U3** (📖52).

P (Auto programmé)

Utilisez ce mode pour la commande automatique de l'exposition par l'appareil photo.

- Plusieurs combinaisons de vitesse d'obturation et de valeur d'ouverture peuvent être sélectionnées au moyen de la molette de commande principale sans altérer l'exposition (« décalage du programme »). Lorsque le décalage du programme est actif, un symbole de décalage du programme (✖) apparaît en regard de l'indicateur de mode (**P**) dans l'angle supérieur gauche de l'écran du moniteur.
- Pour annuler le décalage du programme, tournez la molette de commande principale jusqu'à ce que le symbole de décalage du programme (✖) ne s'affiche plus, ou appuyez sur **AE-L/AF-L** (AE-L/AF-L) et sur **Fn1** simultanément. Le fait de sélectionner un autre mode de prise de vue ou de mettre l'appareil photo hors tension annule également le décalage du programme.

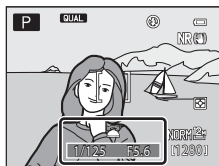

S (Auto à priorité vitesse)

Utilisez ce mode pour photographier des sujets en mouvement à une vitesse d'obturation élevée, ou pour souligner le mouvement d'un sujet avec une vitesse d'obturation lente.

- La vitesse d'obturation peut être réglée en tournant la molette de commande principale.

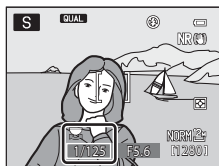

A (Auto priorité ouverture)

Utilisez ce mode pour une parfaite mise au point des sujets au premier comme en arrière-plan ou pour obtenir intentionnellement un arrière-plan flou.

- La valeur d'ouverture peut être réglée en tournant la molette de commande secondaire.

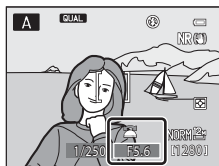

M (Manuel)

Utilisez ce mode pour régler l'exposition selon les conditions de prise de vue.

- Lorsque vous réglez la valeur d'ouverture ou la vitesse d'obturation, la différence d'exposition par rapport à la valeur mesurée par l'appareil photo s'affiche dans l'indicateur d'exposition de l'écran du moniteur. La différence d'exposition s'affiche en IL (-3 à +3 IL, par incréments de 1/3 IL).
- La vitesse d'obturation peut être réglée en tournant la molette de commande principale et la valeur d'ouverture peut être réglée en tournant la molette de commande secondaire.

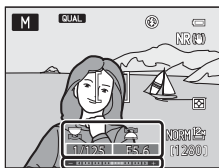

Indicateur d'exposition

✓ Remarques concernant la prise de vue

- Lorsque vous effectuez un zoom après avoir réglé l'exposition, les combinaisons d'exposition ou la valeur d'ouverture peuvent être modifiées.
- Lorsque le sujet est trop sombre ou trop lumineux, il peut s'avérer impossible d'obtenir l'exposition appropriée. Dans de tels cas, l'indicateur de vitesse d'obturation ou l'indicateur de valeur d'ouverture se met à clignoter lorsque le déclencheur est enfoncé à mi-course (sauf lorsque le mode **M** est utilisé). Changez le paramètre de vitesse d'obturation ou la valeur d'ouverture. Lorsque vous modifiez un paramètre tel que **Filtre ND intégré** (📖72) ou **Sensibilité** (📖68), vous pouvez obtenir l'exposition appropriée.

✓ Remarque concernant la sensibilité

Lorsque la **Sensibilité** (📖68) est définie sur **Automatique** (réglage par défaut), **80-200 ISO, 80-400 ISO** ou **80-800 ISO**, la sensibilité en mode **M** est réglée sur 80 ISO.

✍ Plage de contrôle de la vitesse d'obturation

La plage de contrôle varie en fonction de la valeur d'ouverture, de la sensibilité ou du réglage de prise de vue en continu. Reportez-vous à « Plage de contrôle de la vitesse d'obturation » (📖82) pour plus d'informations.

✍ Pour en savoir plus

Reportez-vous à la section « Perso. molettes commande » (📖112) pour plus d'informations.

Changement des modes **P, S, A, M**

- Fonctions pouvant être réglées à l'aide du sélecteur multidirectionnel → 📖55
- Correction de l'exposition → 📖66
- Fonctions pouvant être réglées à l'aide de l'accès rapide → 📖67
- Fonctions pouvant être réglées à l'aide de la commande **MENU** (Menu)
 - Menu Prise de vue → 📖71
 - Menu configuration → 📖110

U1, U2 et U3 (Modes réglages utilisateur)

Jusqu'à trois combinaisons de réglages (Réglages utilisateur) qui sont utilisées fréquemment pour la prise de vue peuvent être enregistrées en mode **U1, U2** et **U3**. La prise de vue est possible en mode **P** (Auto programmé), **S** (Auto à priorité vitesse), **A** (Auto priorité ouverture) ou **M** (Manuel).

Positionnez le sélecteur de mode sur **U1, U2** ou **U3** pour récupérer les réglages enregistrés dans **Enreg. régl. utilisateur**.

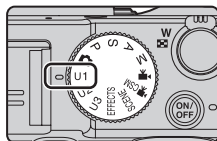

- Cadrez le sujet et prenez la photo avec ces réglages, ou modifiez les réglages en fonction des besoins.
- La combinaison de réglages récupérée lorsque le sélecteur de mode est positionné sur **U1, U2** ou **U3** peut être modifiée autant de fois que nécessaire dans **Enreg. régl. utilisateur**.

Enregistrement des réglages en mode U1, U2 ou U3 (Enregistrement des réglages utilisateur)

Les réglages fréquemment utilisés pour la prise de vue peuvent être modifiés et enregistrés en mode **U1, U2** et **U3**.

- 1** Positionnez le sélecteur de mode sur **U1, U2** ou **U3**.
- 2** Définissez une combinaison de réglages de prise de vue utilisée fréquemment.
 - Réglez le mode de flash (☞56) ou le mode de mise au point (☞62).
 - Affichez l'accès rapide en tournant la molette d'accès rapide (☞67).
 - Appuyez sur **MENU** pour afficher le menu et basculer entre les onglets à l'aide du sélecteur multidirectionnel (☞11).
 - Onglets **U1, U2, U3** : permettent d'afficher les menus spéciaux pour les modes **U1, U2** et **U3** (☞73).
 - Onglets **P, S, A, M** : permettent d'afficher les menus Prise de vue (☞71).
- 3** Après avoir modifié les réglages, sélectionnez **Enreg. régl. utilisateur** dans le menu spécial pour le mode **U1, U2** ou **U3**, puis appuyez sur **OK**.

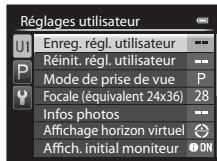

4 Choisissez **Oui**, puis appuyez sur **OK**.

- Les réglages actuels sont enregistrés.
- Positionnez la commande de zoom sur **T** (Q) pour afficher les réglages. Positionnez à nouveau la commande de zoom sur **T** (Q) pour revenir à l'écran Enreg. régl. utilisateur.

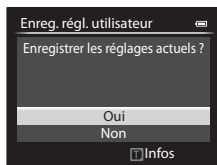

✓ Pile de l'horloge

Si la pile de l'horloge interne (🔋25) est épuisée, les réglages enregistrés dans **U1, U2** ou **U3** sont réinitialisés. Il est recommandé de noter tout réglage important.





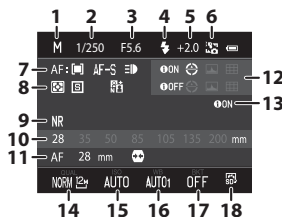

✍ Écran de confirmation des réglages utilisateur

Positionnez la commande de zoom sur **T** (Q) à l'étape 4 de **Enreg. régl. utilisateur** pour afficher les réglages sur l'écran.

- 1 Mode de prise de vue
- 2 Vitesse d'obturation (mode **S** ou **M**)
- 3 Valeur d'ouverture (mode **A** ou **M**)
- 4 Mode de flash
- 5 Intensité de l'éclair
- 6 Commande du flash
- 7 Mode de zones AF, Mode autofocus, Assistance AF
- 8 Mesure, mode de prise de vue en continu, D-Lighting actif
- 9 Filtre antibruit
- 10 Sélection focales fixes
- 11 Mode de mise au point, Focale (équivalent 24x36 mm), Contrôle distorsion
- 12 Infos photos, Affichage horizon virtuel
- 13 Affich. initial moniteur
- 14 Qualité d'image, Taille d'image
- 15 Sensibilité
- 16 Balance des blancs
- 17 Bracketing auto
- 18 Picture Control



Changement des réglages du mode U1, U2 ou U3

- Fonctions pouvant être réglées à l'aide du sélecteur multidirectionnel →  55
- Correction de l'exposition →  66
- Fonctions pouvant être réglées à l'aide de l'accès rapide →  67
- Fonctions pouvant être réglées à l'aide de la commande **MENU** (Menu)
 - Menu Prise de vue →  71
 - Menu spécial pour **U1, U2** ou **U3** →  73
 - Menu configuration →  110

Réinitialisation pour U1, U2 et U3

Si l'option **Réinit. régl. utilisateur** est sélectionnée dans le menu spécial pour **U1, U2** ou **U3**, les réglages enregistrés dans les réglages utilisateur sont réinitialisés comme suit :

- Menus spéciaux pour **U1, U2** et **U3** : **Mode de prise de vue** : **P Auto programmé**, **Focale** (équivalent **24x36 mm**) : **28 mm**, **Infos photos** : informations masquées, **Affichage horizon virtuel** : **Cercle**, **Affich. initial moniteur** : **Afficher les infos**, **Mode de flash** : **⚡AUTO Automatique**, **Mise au point** : **AF Autofocus**, **Retardateur** : **Désactiver**, **Assistance AF** : **Automatique**
- Menu Prise de vue, accès rapide : identique au réglage par défaut pour chaque option.

Fonctions pouvant être réglées à l'aide du sélecteur multidirectionnel

Appuyez sur la commande ▲ (⚡), ◀ (😊), ▼ (👤), ou ▶ (H) du sélecteur multidirectionnel lors de la prise de vue pour utiliser les fonctions suivantes.

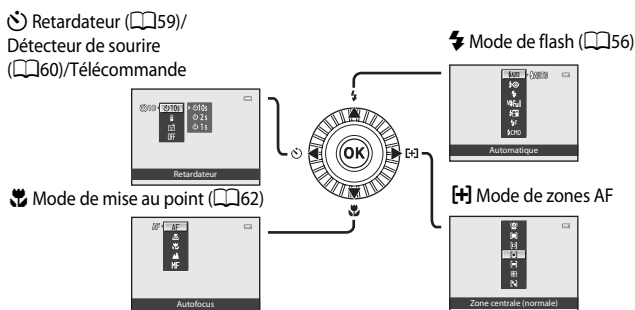

Fonctions disponibles

Les fonctions disponibles diffèrent selon le mode de prise de vue, comme suit.

- Reportez-vous à « Liste des réglages par défaut » (📖64) pour plus d'informations sur les réglages par défaut dans chaque mode de prise de vue.

Fonction	📷	SCENE	EFFECTS	P, S, A, M, U1, U2, U3	👤, 📷, 📷 CSM
⚡ Mode de flash (📖56)	✓	3	3	✓	–
⌚ Retardateur (📖59)	✓			✓	✓
😊 Détecteur de sourire (📖60)	✓			✓	–
📡 Télécommande ¹	✓			✓	✓
👤 Mode de mise au point (📖62)	✓			✓	✓
H Mode de zones AF ²	–	–		✓	–

¹ Vous pouvez utiliser la télécommande ML-L3 (disponible séparément) pour déclencher (📖104).

² Permet de définir la méthode permettant de modifier la zone de mise au point pour l'autofocus. (📖71). Réglez l'option **Sélecteur multi. vers droite** sur **Désactivé** dans le menu configuration (📖110) si vous ne souhaitez pas afficher la zone de mise au point sélectionnée lorsque vous appuyez sur la commande ▶ du sélecteur multidirectionnel.

³ Le réglage varie avec le mode Scène ou les effets spéciaux. Reportez-vous à la section « Liste des réglages par défaut » (📖64) pour plus d'informations.



Utilisation du flash (Modes de flash)

Vous pouvez prendre des photos avec un flash en ouvrant le flash intégré. Vous pouvez définir un mode de flash adapté aux conditions de prise de vue.

- 1** Appuyez sur la commande d'ouverture du flash  pour ouvrir le flash.

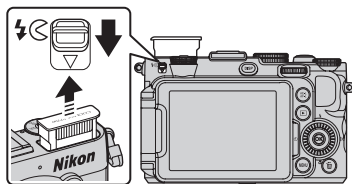



- Lorsque le flash est fermé, le mode de flash est fixé sur  (désactivé).

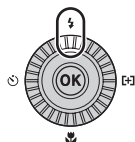

- 2** Appuyez sur la commande  (mode de flash ) du sélecteur multidirectionnel.



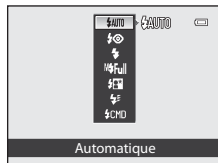

- 3** Sélectionnez le mode souhaité à l'aide du sélecteur multidirectionnel, puis appuyez sur .

- Reportez-vous à la section « Modes de flash disponibles » (p. 57) pour plus d'informations.
- Lorsque vous sélectionnez le flash manuel, sélectionnez la puissance du flash et appuyez sur .
- Si vous n'appuyez pas sur  dans les secondes qui suivent, la sélection est annulée.
- Lorsque l'option  (auto) est appliquée,  s'affiche seulement pendant quelques secondes, même si les indicateurs du moniteur (p. 9) sont activés.







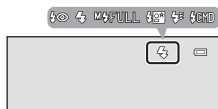



- 4** Cadrez le sujet et prenez la photo.

- Lorsque vous appuyez sur le déclencheur à mi-course, vous pouvez vérifier le mode de flash en cours grâce à l'icône située en haut du moniteur.
 - Allumé : lorsque vous appuyez sur le déclencheur jusqu'en fin de course, le flash se déclenche en fonction du mode de flash réglé. Lorsque le réglage  (automatique) est défini, le flash se déclenche si  est affiché.
 - Clignotant : le flash est en cours de chargement. L'appareil photo ne peut pas prendre de photos.
 - Éteint : le flash ne se déclenche pas lorsque vous prenez une photo.



Modes de flash disponibles

	Automatique
	Le flash se déclenche automatiquement lorsque la luminosité est faible.
	Auto atténuation yeux rouges
	Constitue le choix idéal pour les portraits. Permet d'atténuer l'effet « yeux rouges » provoqué par le flash dans les portraits (☞58).
	Désactivé
	Le flash ne se déclenche pas. <ul style="list-style-type: none"> • Disponible lorsqu'un flash externe (en option) est installé.
	Dosage flash/ambiance
	Le flash se déclenche lors de la prise de vue, quelle que soit la luminosité du sujet. À utiliser pour faire ressortir les détails des sujets en zones d'ombre ou en contre-jour.
	Manuel
	Le flash est forcé à la puissance définie pour le flash intégré ou le flash SB-400 optionnel. <ul style="list-style-type: none"> • Sélectionnez la puissance du flash : Intensité maximale (flash complet), M$\frac{1}{2}$, M$\frac{1}{4}$, M$\frac{1}{8}$, M$\frac{1}{16}$, M$\frac{1}{32}$, M$\frac{1}{64}$ et M$\frac{1}{128}$ (SB-400 uniquement). Par exemple, lorsque vous sélectionnez M$\frac{1}{16}$, le flash est 1/16 du flash complet.
	Synchro lente
	Le dosage flash/ambiance est associé à une vitesse d'obturation lente. Convient aux portraits de sujets humains pris de nuit ou par faible luminosité. Le flash éclaire le sujet principal. Des vitesses d'obturation lentes sont utilisées pour capturer l'arrière-plan.
	Synchro sur le second rideau
	Le dosage flash/ambiance se déclenche juste avant que l'obturateur ne se ferme, créant ainsi un flot de lumière derrière les sujets en mouvement.
	Mode contrôleleur
	Le flash intégré de l'appareil photo émet une très faible quantité de lumière et un flash externe optionnel est contrôlé sans fil comme un flash asservi (☞57). Le flash se déclenche conformément aux options Mode contrôleleur définie dans le menu Prise de vue (☞70). <ul style="list-style-type: none"> • Non disponible lorsqu'un flash optionnel est installé. • Cette option peut être utilisée lorsque le mode P, S, A, M, U1, U2 ou U3 est sélectionné.

✔ Attention à la température élevée

Si vous prenez des photos de façon répétée avec le flash sur une courte période de temps, le flash et sa partie périphérique deviennent chauds. Avant de refermer le flash, laissez-les refroidir.

✎ Fermeture du flash



Lorsque vous n'utilisez pas le flash, poussez-le légèrement pour l'abaisser jusqu'à ce qu'il se verrouille.



✎ Plage effective du flash intégré

Le flash intégré a une plage d'environ 0,5 à 10 m pour la position grand-angle, et d'environ 0,5 à 5,5 m pour la position téléobjectif (lorsque la **Sensibilité** est réglée sur **Automatique**).

✎ Réglage du mode de flash

- Le réglage varie en fonction du mode de prise de vue. Reportez-vous aux sections « Fonctions disponibles » (📖55) et « Liste des réglages par défaut » (📖64) pour plus d'informations.
- Certaines fonctions ne peuvent pas être utilisées avec d'autres réglages du menu. Reportez-vous à la section « Fonctions non disponibles conjointement » (📖79) pour plus d'informations.
- Le réglage du mode de flash modifié appliqué dans les situations suivantes est enregistré dans la mémoire de l'appareil photo même après sa mise hors tension.
 - Lorsque le mode de prise de vue **P**, **S**, **A** ou **M** est sélectionné
 - Lorsque  (auto atténuation yeux rouges) est sélectionné en mode  (auto)

✎ Auto atténuation yeux rouges

Cet appareil photo est muni d'un système évolué d'atténuation des yeux rouges (correction logicielle de l'effet « yeux rouges »).

Si l'appareil détecte des « yeux rouges » lors d'une prise de vue, la correction logicielle Nikon de l'effet « yeux rouges » traite l'image avant son enregistrement.

À considérer lors de prises de vue :

- Le temps requis pour enregistrer la photo augmente légèrement.
- Il est possible que le système évolué d'atténuation des yeux rouges ne produise pas les résultats escomptés dans certaines situations.
- Dans des cas très rares, il est possible que le traitement de l'effet yeux rouges soit appliqué à des zones qui ne sont pas concernées par cet effet. Dans ces cas, choisissez un autre mode et réessayez.

✎ Flash externe

Vous pouvez fixer les flashes Nikon sur la griffe flash de l'appareil photo (📖1) pour prendre des photos. Reportez-vous à la section « Flashes externes » (📖87) pour plus d'informations.

Utilisation du retardateur

Le retardateur s'avère pratique pour prendre des photos en groupe où vous figurez et pour réduire les vibrations lorsque le déclencheur est enfoncé.

Lors de l'utilisation du retardateur, l'utilisation d'un trépied est recommandée. Définissez l'option **Réduction vibration** du menu configuration (📖110) sur **Désactivée** lorsque vous utilisez un pied pour stabiliser l'appareil photo.

- 1 Appuyez sur la commande ◀ (🕒 retardateur) du sélecteur multidirectionnel.

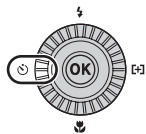

- 2 Sélectionnez la commande 🕒10s (ou 🕒2s, 🕒1s) du sélecteur multidirectionnel et appuyez sur OK.

- Pour modifier l'heure du retardateur, appuyez sur ▶ avant d'appuyer sur OK.
- 🕒10s (10 secondes) : idéal pour des photos de groupe.
- 🕒2s (2 secondes), 🕒1s (1 seconde) : permet d'éviter le bougé d'appareil.
- Lorsque le mode de prise de vue est défini sur **Animaux domestiques** en mode Scène, 📷 (déclenchement auto) s'affiche (📖42). Le retardateur n'est pas disponible.
- Le mode sélectionné pour le retardateur est affiché.
- Si vous n'appuyez pas sur OK dans les secondes qui suivent, la sélection est annulée.

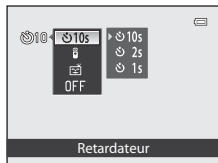

- 3 Cadrez la photo et appuyez sur le déclencheur à mi-course.

- Réglez la mise au point et l'exposition.

- 4 Appuyez sur le déclencheur jusqu'en fin de course.

- Le retardateur est activé et le nombre de secondes restantes jusqu'au déclenchement est indiqué. Le témoin du retardateur clignote pendant le compte à rebours du retardateur. Environ une seconde avant le déclenchement, le témoin cesse de clignoter et reste allumé (sauf 🕒1s).
- Après le déclenchement, le retardateur est défini sur **OFF**.
- Pour arrêter le retardateur avant que la photo ne soit prise, appuyez de nouveau sur le déclencheur.

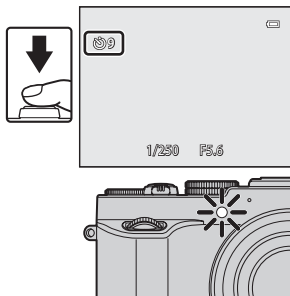

Pour en savoir plus

Reportez-vous à la section « Retardateur : après déclen. » (📖111) pour plus d'informations.

Prise de vue automatique de visages souriants (détecteur de sourire)

Lorsque ce mode est sélectionné, l'appareil photo détecte des visages souriants et le déclenchement s'effectue automatiquement même si vous n'appuyez pas sur le déclencheur.

- Vous pouvez utiliser cette fonction lorsque le mode de prise de vue est  (auto), **P**, **S**, **A**, **M**, **U1**, **U2**, **U3**, ou le mode Scène **Portrait** ou **Portrait de nuit**.

1 Appuyez sur la commande ◀ (☺ retardateur) du sélecteur multidirectionnel.

- Modifiez tout réglage du mode de flash, de l'exposition ou du menu Prise de vue avant d'appuyer sur la commande ☺.

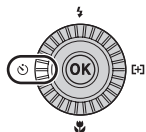

2 Utilisez le sélecteur multidirectionnel pour choisir (Détecteur de sourire) et appuyez sur **OK**.

- Si vous n'appuyez pas sur **OK** dans les secondes qui suivent, la sélection est annulée.

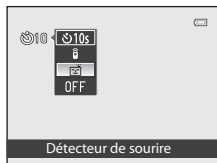

3 Cadrez la photo et attendez que le sujet sourit sans appuyer sur le déclencheur.

- Lorsque l'appareil photo détecte un visage, une double bordure jaune (zone de mise au point) apparaît autour de ce visage. Lorsque l'appareil photo effectue la mise au point sur ce visage, la double bordure s'allume en vert pendant un moment et la mise au point est mémorisée.
- L'appareil photo peut détecter jusqu'à 3 visages. Si l'appareil photo détecte plusieurs visages, le visage le plus proche du centre de l'image est indiqué par une double bordure, les autres par des bordures simples.
- Si l'appareil photo détecte que le visage encadré par une double bordure sourit, le déclenchement s'effectue automatiquement.
- La prise de vue automatique avec détection des visages et des sourires est répétée à chaque déclenchement.

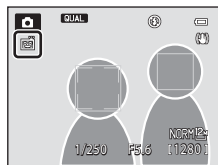

4 Terminez la prise de vue.

- Pour annuler la détection des sourires et terminer la prise de vue, revenez à l'étape 1 et sélectionnez **OFF**.

Remarques concernant l'option Détecteur de sourire

- Le zoom numérique n'est pas disponible.
- Dans certaines conditions de prise de vue, les visages et les visages souriants ne sont pas détectés correctement.
- Reportez-vous à la section « Utilisation de la détection des visages » (📖85) pour plus d'informations.
- Vous ne pouvez pas utiliser l'option Détecteur de sourire en même temps que certains modes de prise de vue. Reportez-vous aux sections « Fonctions disponibles » (📖55) et « Liste des réglages par défaut » (📖64) pour plus d'informations.
- Certaines fonctions ne peuvent pas être utilisées avec d'autres réglages du menu. Reportez-vous à la section « Fonctions non disponibles conjointement » (📖79) pour plus d'informations.

Lorsque le témoin du retardateur clignote

Lorsque l'appareil photo détecte un visage, le témoin du retardateur clignote. Le témoin clignote rapidement juste après le déclenchement.

Déclenchement manuel

Il est également possible de relâcher l'obturateur en appuyant sur le déclencheur. Si aucun visage n'est détecté, l'appareil photo effectue la mise au point sur le sujet situé dans la zone centrale de la vue.

Pour en savoir plus

Reportez-vous à la section « Autofocus » (📖86) pour plus d'informations.

Utilisation du mode de mise au point

Sélectionnez le mode de mise au point en fonction de la scène souhaitée.

- 1 Appuyez sur la commande ▼ (mode de mise au point) du sélecteur multidirectionnel.

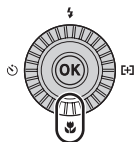

- 2 Choisissez le mode de mise au point souhaité à l'aide du sélecteur multidirectionnel, puis appuyez sur OK.

- Reportez-vous à la section « Modes de mise au point disponibles » (63) pour plus d'informations.
- Si vous n'appuyez pas sur OK dans les secondes qui suivent, la sélection est annulée.
- Lorsque l'option AF (autofocus) est appliquée, AF s'affiche seulement pendant quelques secondes, même si les indicateurs du moniteur (9) sont activés.

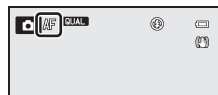
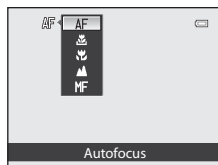

Modes de mise au point disponibles



AF Autofocus

L'appareil photo effectue automatiquement la mise au point selon la distance qui le sépare du sujet. Utilisez ce mode lorsque la distance qui sépare le sujet de l'objectif est d'au moins 50 cm, ou d'au moins 80 cm en position zoom téléobjectif maximale.

Distance proche seule / Macro

Utilisez ce mode pour les gros plans de fleurs ou de petits objets.

La distance à laquelle vous pouvez être par rapport au sujet lors de la prise de vue dépend de la position du zoom.

Lorsque le facteur de zoom est défini sur une position où  et l'indicateur de zoom apparaissent en vert, l'appareil photo peut effectuer la mise au point sur des sujets se trouvant à une distance d'environ 10 cm ou plus de l'objectif. En position grand-angle maximale (focale ) , l'appareil photo peut effectuer la mise au point sur des sujets se trouvant à une distance d'environ 2 cm ou plus de l'objectif.

- En position téléobjectif maximale, l'appareil photo peut effectuer la mise au point sur des sujets se trouvant à une distance d'environ 45 cm ou plus de l'objectif.
- Lorsque vous utilisez  (distance proche seule), l'appareil photo effectue la mise au point sur des sujets se trouvant à une distance proche. Il se peut que l'appareil photo ne parvienne pas à effectuer la mise au point sur des sujets se trouvant à des distances éloignées.

Infini

Utilisez ce mode lorsque vous photographiez des scènes éloignées à travers une fenêtre ou lorsque vous photographiez des paysages.

L'appareil photo règle automatiquement la mise au point près de l'infini.

- Il se peut que l'appareil photo ne parvienne pas à effectuer la mise au point sur les sujets proches.
- Le mode de flash est défini sur  (désactivé).

MF Mise au point manuelle



La mise au point peut être effectuée sur tout sujet situé entre 2 cm et l'infini de l'objectif (). La distance minimale pour la mise au point est fonction de la focale.

- Cette fonction peut être utilisée lorsque le mode de prise de vue est défini sur **P, S, A, M, U1, U2, U3**, le mode Effets spéciaux, le mode Scène **Sport**, le mode de vidéo ou le mode de réglage vidéo personnalisé.



Remarque concernant la prise de vue avec flash

Le flash risque de ne pas pouvoir éclairer le sujet dans son ensemble à des distances inférieures à 50 cm.

Réglage du mode de mise au point

- Le réglage varie en fonction du mode de prise de vue. Reportez-vous aux sections « Fonctions disponibles » () et « Liste des réglages par défaut » () pour plus d'informations.
- Certaines fonctions ne peuvent pas être utilisées avec d'autres réglages du menu. Reportez-vous à la section « Fonctions non disponibles conjointement » () pour plus d'informations.
- En mode de prise de vue **P, S, A** ou **M**, le réglage du mode de mise au point modifié est enregistré dans la mémoire de l'appareil photo même après sa mise hors tension.

Macro

Lorsque vous utilisez des modes de prise de vue tels que des modes Scène ne pouvant pas utiliser les réglage **Mode autofocus** () , l'option **AF permanent** peut être activée et l'appareil photo effectue la mise au point même si le déclencheur n'est pas enfoncé à mi-course lorsque le réglage  (distance proche seule) ou  (macro) est défini. Un bruit inhérent à la mise au point peut être audible.

Liste des réglages par défaut

Les réglages par défaut dans chaque mode de prise de vue sont décrits ci-dessous.

- Vous trouverez à la page suivante des informations similaires sur le mode Scène.

Mode de prise de vue	Mode de flash ¹ (☰56)	Retardateur (☰59)	Mode de mise au point (☰62)	Mode de zones AF (☰71)
📷 (auto) (☰34)	⚡AUTO	OFF ²	AF ³	–
EFFECTS (effets spéciaux) (☰45)	🔒 ⁴	OFF	AF	📷 ⁵
P, S, A, M (☰48)	⚡AUTO	OFF ²	AF	☑️
U1, U2, U3 (Réglages utilisateur) (☰52)	⚡AUTO	OFF ²	AF	☑️
Mode 📺 (vidéo), 📺 CSM (Régl. vidéo personnalisé) (☰101)	🔒 ⁶	OFF	AF	–

¹ Lorsque le flash est fermé, le mode de flash est défini sur 🔒 (désactivé).

² Vous pouvez aussi sélectionner l'option Détecteur de souris.

³ L'option **MF** (mise au point manuelle) ne peut pas être sélectionnée.

⁴ Le flash est fixé sur 🔒 (désactivé) lorsque l'option **Effet zooming** ou **Flou pendant exposition** est sélectionnée.

⁵ Les options 📷 (suivi du sujet) et 📷 (AF sur le sujet principal) ne sont pas disponibles.

Le mode de zones AF est fixé sur **Zone centrale (normale)**, lorsque **Effet zooming** est sélectionné.

































































⁶ Vous ne pouvez pas modifier ce réglage.

- Le réglage appliqué en mode de prise de vue **P, S, A** et **M** est mémorisé dans l'appareil photo même une fois que vous l'avez éteint (sauf pour le retardateur).

🔒 Fonctions non disponibles conjointement

Certaines fonctions ne peuvent pas être utilisées conjointement avec d'autres réglages du menu (☰79).

Les réglages par défaut en mode Scène sont décrits ci-dessous.

	Mode de flash ¹ ( 56)	Retardateur ( 59)	Mode de mise au point ( 62)	Mode de zones AF ( 71)
 ( 36)	 ²	OFF	AF ³	–
 ( 36)		OFF ⁴	AF ³	–
 ( 37)	 ³	OFF	▲ ³	–
 ( 37)	 ³	OFF ⁵	AF ⁶	–
 ( 37)	 ⁷	OFF ⁴	AF ³	–
 ( 37)	 ⁸	OFF	AF ³	–
 ( 37)		OFF	AF ⁹	–
 ( 37)		OFF	AF ⁹	–
 ( 37)	 ³	OFF	▲ ³	–
 ( 38)	 ³	OFF	▲ ³	–
 ( 38)	 ³	OFF	▲ ³	–
 ( 38)	 ³	OFF	🌸 ³	–
 ( 39)	 ³	OFF	🌸 ³	–
 ( 39)	 ³	OFF ¹⁰	AF ⁹	–
 ( 39)	 ³	OFF	▲ ³	–
 ( 39)	 ³	OFF	AF ⁹	–
 ( 40)	 ¹¹	OFF	AF ³	–
 ( 41)	 ¹²	OFF	AF ⁹	–
 ( 42)	 ³	 ¹³	AF ⁹	–
3D ( 43)	 ³	OFF ³	AF ⁹	–

¹ Lorsque le flash est fermé, le mode de flash est fixé sur  (désactivé).

² L'appareil photo choisit automatiquement le mode de flash approprié pour la scène qu'il a sélectionnée. Il est impossible de modifier le réglage lors de l'utilisation du flash intégré.

³ Vous ne pouvez pas modifier ce réglage.

⁴ Vous pouvez aussi sélectionner l'option Détecteur de souris.

⁵ Lorsque vous déclenchez à l'aide du retardateur ou de la télécommande, vous ne pouvez pas utiliser la prise de vue en continu.

⁶ Vous pouvez sélectionner **AF** (autofocus) ou **MF** (mise au point manuelle).

⁷ Vous ne pouvez pas modifier ce réglage. Le paramètre du mode de flash est fixé sur le dosage flash/ambiance avec synchro lente et atténuation des yeux rouges.

⁸ Peut basculer en synchronisation lente avec mode de flash atténuation des yeux rouges.

⁹ L'option **AF** (autofocus) ou  (macro) peut être sélectionnée.

¹⁰ Lorsque vous déclenchez à l'aide du retardateur ou de la télécommande, le sélecteur de meilleure image (BSS) est désactivé.

¹¹ Lorsque **HDR** est réglé sur **Désactivé**, le mode de flash est fixé sur  (dosage flash/ambiance). Lorsque **HDR** est réglé sur une autre option que **Désactivé**, le mode de flash est fixé sur  (désactivé).

¹² Vous ne pouvez pas modifier ce réglage en mode **Panoramique simplifié**.

¹³ L'option Déclenchement auto (42) peut être activée ou désactivée. Vous ne pouvez pas utiliser le retardateur ni la télécommande.

Fonctions pouvant être réglées à l'aide de la molette de correction de l'exposition

Réglage de la luminosité (Correction de l'exposition)

Lorsque la correction de l'exposition est définie pour la prise de vue, il est possible de régler la luminosité de l'ensemble de l'image pour l'éclaircir ou l'assombrir.

Sélectionnez la valeur de correction de l'exposition en tournant la molette de correction de l'exposition.

Réglage	Description
côté « + »	Permet de rendre le sujet plus lumineux que l'exposition réglée par l'appareil photo.
côté « - »	Permet de rendre le sujet plus sombre que l'exposition réglée par l'appareil photo.
« 0 »	Permet d'annuler la correction de l'exposition.

- Avec un réglage autre que « 0 », le repère  et la valeur de correction s'affichent sur l'écran du moniteur et le repère de la molette de correction de l'exposition s'allume lors de la prise de vue.

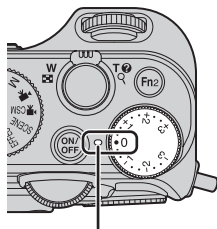

Repère de la molette de correction de l'exposition

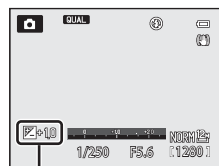

Valeur de correction de l'exposition

Valeur de correction de l'exposition

- Si la valeur de correction de l'exposition est définie sur une valeur autre que 0,0 lorsque le mode de prise de vue est **M** (manuel), l'exposition n'est pas corrigée et la valeur standard de l'indicateur d'exposition change.
- Lorsque le mode de prise de vue est le mode Scène **Feux d'artifice** (📖39), vous ne pouvez pas utiliser la correction de l'exposition.
- Lorsque la correction de l'exposition est activée en utilisant un flash, la correction est appliquée à l'exposition de l'arrière-plan et à la puissance du flash.

Correction de l'exposition pendant l'enregistrement d'une vidéo

- La plage des valeurs de correction de l'exposition qui peuvent être définies est comprise entre -2 et +2.
- Lorsque vous commencez à enregistrer une vidéo, la valeur de correction n'est pas réglée même si vous tournez la molette de correction de l'exposition.
- Si la valeur de correction de l'exposition est définie sur une valeur autre que 0,0 lorsque le **Mode de prise de vue** (📖108) du réglage vidéo personnalisé est **Manuel**, l'exposition n'est pas corrigée et la valeur standard de l'indicateur d'exposition ne change pas non plus.

Fonctions pouvant être réglées à l'aide de la molette d'accès rapide (mode de prise de vue)

Lorsque vous tournez la molette d'accès rapide pendant une prise de vue, le menu d'accès rapide s'affiche pour la fonction alignée avec le repère. Lorsque l'accès rapide s'affiche, le repère de la molette d'accès rapide apparaît.

Reportez-vous à la section « Utilisation de l'accès rapide » (📖69) pour plus d'informations.

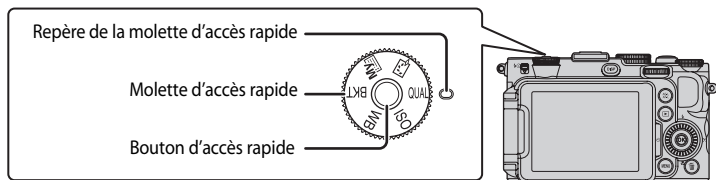













Les fonctions disponibles diffèrent selon le mode de prise de vue.

Position de la molette	Fonction		P, S, A, M, U1, U2, U3	SCENE	EFFECTS
QUAL	Qualité d'image/Taille d'image (📖68)	✓	✓	✓	✓
ISO	Sensibilité (📖68)	-	✓	-	-
WB	Balance des blancs (📖68)	-	✓	-	-
BKT	Bracketing auto (📖68)	-	✓	-	-
Mv	Menu personnalisé (📖68)	-	✓	-	-
	Picture Control (📖68)	-	✓	-	-

Fonctions non disponibles conjointement

Certaines fonctions ne peuvent pas être utilisées conjointement avec d'autres réglages du menu (📖79).

Accès rapide disponible

Option	Description	
QUAL Qualité d'image/ Taille d'image	Permet de définir la qualité d'image (taux de compression) et la taille d'image à enregistrer ( 75). Le réglage par défaut de la qualité d'image est Normal , et celui de la taille d'image  4000x3000 .	75
ISO Sensibilité	Une sensibilité supérieure vous permet de prendre des photos de sujets plus sombres. De plus, même avec des sujets de même luminosité, vous pouvez prendre des photos à des vitesses d'obturation plus rapides, et vous pouvez réduire l'effet de flou dû au bougé d'appareil et au mouvement du sujet. Lorsque la sensibilité est réglée sur Automatique (réglage par défaut), l'appareil photo règle la sensibilité automatiquement. <ul style="list-style-type: none"> En mode M (manuel), lorsqu'elle est définie sur Automatique, 80-200 ISO, 80-400 ISO ou 80-800 ISO, la sensibilité est réglée sur 80 ISO. 	 31
WB Balance des blancs	Réglez les couleurs de l'image de façon à les faire apparaître telles qu'elles sont perçues par l'œil. Même si vous pouvez utiliser Automatique (normale) (réglage par défaut) avec la plupart des éclairages, vous pouvez appliquer le réglage de balance des blancs en fonction des conditions météorologiques ou de la source de lumière et obtenir de meilleurs résultats si les résultats du réglage par défaut ne sont pas satisfaisants. <ul style="list-style-type: none"> Pour régler la balance des blancs en utilisant la température de couleur () , sélectionnez  Choisir temp. couleur de Balance des blancs dans la première ligne, puis sélectionnez la valeur dans Choisir temp. couleur dans la seconde ligne. La valeur prédéfinie pour le pré-réglage manuel s'applique aux modes de prise de vue P, S, A, M, U1, U2 et U3, et au mode vidéo. 	 33
BKT Bracketing auto	Il est possible d'effectuer une prise de vue en continu tout en modifiant automatiquement l'exposition (luminosité) avec la vitesse d'obturation (Tv), la valeur d'ouverture (Av) ou la sensibilité (Sv). Il est également possible d'enregistrer plusieurs photos en faisant varier la balance des blancs (WB). Le réglage par défaut est OFF .	 36
 Menu personnalisé	Permet d'afficher uniquement les options de menu qui sont utilisées fréquemment pour la prise de vue. <ul style="list-style-type: none"> Il est possible de modifier les options qui s'affichent dans Menu personnalisé via la fonction Créer Menu perso. du menu configuration (110). 	 86
 Picture Control	Changez les paramètres d'enregistrement des images selon la scène de prise de vue ou vos préférences. Le réglage par défaut est Standard .	 38

Utilisation de l'accès rapide

1 Tournez la molette d'accès rapide pour sélectionner un accès rapide.

- L'accès rapide s'affiche aussi si vous appuyez sur le bouton d'accès rapide.

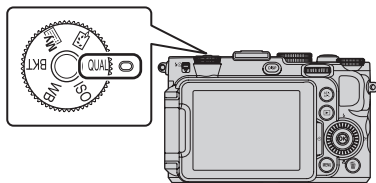

2 Utilisez le sélecteur multidirectionnel pour sélectionner une rubrique de menu.

- Appuyez sur ◀ ou ▶ pour modifier la valeur de réglage. La valeur peut aussi être modifiée en tournant la molette de commande principale.
- En présence de plusieurs options de réglage, appuyez sur ▲ ou ▼ pour effectuer la sélection.

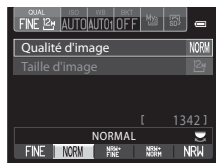

3 Une fois les réglages terminés, appuyez sur le bouton d'accès rapide ou sur la commande OK.

- Le moniteur revient à l'écran de prise de vue.

Fonctions pouvant être réglées à l'aide de la commande MENU (Menu) (mode de prise de vue)

Vous pouvez sélectionner le menu Prise de vue en appuyant sur la commande **MENU** en mode de prise de vue.

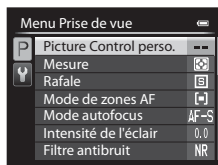
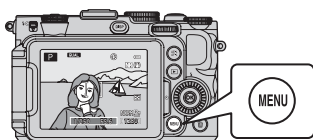

Les fonctions disponibles diffèrent selon le mode de prise de vue.

Fonction		P, S, A, M, U1, U2, U3 ¹	SCENE ²	EFFECTS ³
Picture Control perso. (📖71)	-	✓	-	-
Mesure (📖71)	-	✓	-	-
Rafale (📖71)	-	✓	-	-
Mode de zones AF (📖71)	-	✓	-	✓ ⁴
Mode autofocus (📖71)	-	✓	-	-
Intensité de l'éclair (📖71)	-	✓	-	-
Filtre antibruit (📖71)	-	✓	-	-
Filtre ND intégré (📖72)	-	✓	-	-
Contrôle distorsion (📖72)	-	✓	-	-
D-Lighting actif (📖72)	-	✓	-	-
Sélection focales fixes (📖72)	-	✓	-	-
Position de zoom initiale (📖72)	-	✓	-	-
Aperçu de l'exposition M (📖72)	-	✓	-	-
Mesure avec mise au pt (📖72)	-	✓	-	-
Mode contrôleur (📖72)	-	✓	-	-

¹ En mode **U1, U2** ou **U3**, le menu spécial pour **U1, U2** ou **U3** s'affiche dans l'onglet supérieur et le menu Prise de vue apparaît dans le deuxième onglet en partant du haut. Reportez-vous à 📖73 pour plus d'informations sur le menu spécial pour **U1, U2** ou **U3**.

² Le type de scène peut être sélectionné. Reportez-vous à la section 📖35 pour plus d'informations.

³ Le type d'effets peut être sélectionné en mode **Effets spéciaux**. Reportez-vous à la section 📖45 pour plus d'informations.

⁴ **Suivi du sujet** et **AF sur le sujet principal** ne sont pas disponibles.











Fonctions non disponibles conjointement

Certaines fonctions ne peuvent pas être utilisées conjointement avec d'autres réglages du menu (📖79).

Pour en savoir plus

Reportez-vous à « Fonctions du menu de base » (📖10) pour plus d'informations.

Options disponibles dans le menu Prise de vue

Option	Description	
Picture Control perso. (Picture Control perso. du COOLPIX)	Permet de stocker les réglages personnalisés dans la fonction Picture Control du COOLPIX, qui peut définir des options d'édition des photos pour l'enregistrement des images selon la scène de prise de vue ou vos préférences.	 42
Mesure	Permet de sélectionner la méthode utilisée par l'appareil photo pour mesurer la luminosité du sujet. L'appareil photo règle l'exposition, qui est une combinaison de la vitesse d'obturation et de la valeur d'ouverture, basée sur la mesure de la luminosité. Le réglage par défaut est Matricielle .	 43
Rafale	Définissez le mode utilisé pour prendre une série de photos. <ul style="list-style-type: none"> Le réglage par défaut est Vue par vue (c'est-à-dire qu'une seule photo est prise à la fois). Lorsque Rafale H, Rafale M, Rafale L ou BSS (39) est défini, les photos sont prises en continu tant que vous maintenez le déclencheur enfoncé. Si Rafale H : 120 vps, Rafale H : 60 vps, ou Planche 16 vues est défini, le nombre de photos spécifié est pris en continu tant que vous maintenez le déclencheur enfoncé. En mode Intervallomètre, les photos sont prises en continu à l'intervalle défini de 30 s, 1 min, 5 min, ou 10 min lorsque le déclencheur est enfoncé une fois. 	 44
Mode de zones AF	Définissez comment l'appareil photo détermine la zone de mise au point à l'aide de l'autofocus sur Priorité visage ( 85), Automatique , Manuel , Zone centrale (normale) , Zone centrale (large) , Suivi du sujet ou AF sur le sujet principal ( 84).	 47
Mode autofocus	Lorsque AF ponctuel (réglage par défaut) est sélectionné, l'appareil photo effectue la mise au point uniquement quand le déclencheur est enfoncé à mi-course. Lorsque AF permanent est sélectionné, l'appareil photo effectue la mise au point même si le déclencheur n'est pas enfoncé à mi-course. Le bruit inhérent à la mise au point peut être audible.	 51
Intensité de l'éclair	Permet de régler la puissance du flash. Utilisez cette option lorsque le flash est trop puissant ou trop faible. Le réglage par défaut est 0.0 .	 51
Filtre antibruit	Permet de définir l'ampleur de la fonction de réduction du bruit appliquée généralement après l'enregistrement de la photo. Le réglage par défaut est Normal .	 52

Option	Description	
Filtre ND intégré	Sélectionnez Activé ou Désactivé (réglage par défaut) pour le filtre ND intégré. Réglez cette option sur Activé lorsqu'une surexposition crée un sujet trop clair par exemple, afin de réduire la quantité de lumière qui pénètre dans l'appareil photo.	 52
Contrôle distorsion	Permet de corriger la distorsion périphérique qui se produit en raison des caractéristiques intrinsèques des objectifs. L'activation de la fonction Contrôle distorsion réduit la taille de la vue. Le réglage par défaut est Désactivé .	 53
D-Lighting actif	Permet d'empêcher la perte de contraste dans les hautes lumières et les zones d'ombre lors de la prise de vue. Le réglage par défaut est Désactivé .	 53
Sélection focales fixes	Lorsque la commande de zoom est actionnée tout en appuyant sur la commande Fn1 , l'appareil photo change la focale par incréments (équivalent au format 24x36 mm de l'angle de champ) de l'objectif zoom définie à l'avance. <ul style="list-style-type: none"> Le réglage par défaut est activé  pour toutes les cases à cocher. 	 54
Position de zoom initiale	Lorsque l'appareil photo est mis en marche, la position du zoom change pour la focale (équivalent au format 24x36 mm de l'angle de champ) de l'objectif zoom définie à l'avance. Le réglage par défaut est 28 mm .	 54
Aperçu de l'exposition M	Lorsque l'option Activé est sélectionnée, le réglage de l'exposition résultant de la vitesse d'obturation et de la valeur d'ouverture définies en mode M (manuel) est reflété dans la luminosité sur l'écran de prise de vue. Le réglage par défaut est Désactivé .	 55
Mesure avec mise au pt	Lorsque l'option Activée (réglage par défaut) est sélectionnée et que Mesure ( 71) est définie sur Matricielle ou Spot et que Mode de zones AF ( 71) est réglé sur Manuel , la luminosité du sujet est mesurée en donnant une priorité plus élevée à la zone de mise au point.	 55
Mode contrôleur	Permet de définir comment le flash optionnel se déclenche lorsque le mode de flash ( 57) est réglé sur ⚡CMD (mode contrôleur). Le réglage par défaut pour Mode de flash est Flash standard et celui pour Mode commande flash est TTL .	 56

Menu spécial disponible pour U1, U2 ou U3

En mode **U1**, **U2** ou **U3**, les réglages suivants pour le menu spécial peuvent être modifiés, ainsi que le menu Prise de vue.

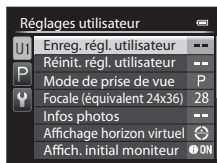

Réglez le mode **U1**, **U2** ou **U3** → commande **MENU** → onglet **U1**, **U2** ou **U3**

Option	Description	
Enreg. régl. utilisateur	Les réglages actuels sont enregistrés.	52
Réinit. régl. utilisateur	Les réglages enregistrés dans U1 , U2 ou U3 sont réinitialisés.	54
Mode de prise de vue	Permet de sélectionner le mode de prise de vue standard (le réglage par défaut est P). Il est également possible d'enregistrer les réglages actuels pour décalage du programme (lorsque P est défini), vitesse d'obturation (lorsque S ou M est défini) et valeur d'ouverture (lorsque A ou M est défini).	27
Focale (équivalent 24x36 mm)	Permet de définir la focale à appliquer lorsque le sélecteur de mode est réglé. Sélectionnez 28 mm (réglage par défaut), 35 mm , 50 mm , 85 mm , 105 mm , 135 mm , 200 mm , Position zoom actuelle ou Non mémorisée .	-
Infos photos	Permet d'indiquer si l'horizon virtuel, l'histogramme et le quadrillage sont affichés sur l'écran du moniteur lorsque le sélecteur de mode est réglé. Ce réglage n'est pas appliqué aux réglages du menu configuration.	110
Affichage horizon virtuel	Permet de définir l'affichage de l'horizon virtuel lorsque le sélecteur de mode est réglé. Ce réglage n'est pas appliqué aux réglages du menu configuration.	110
Affich. initial moniteur	Permet de définir les informations affichées sur l'écran du moniteur lorsque le sélecteur de mode est réglé (le réglage par défaut est Afficher les infos).	9
Mode de flash	Permet de définir le mode de flash à appliquer lorsque le sélecteur de mode est réglé.	56
Mise au point	Permet de définir le mode de mise au point à appliquer lorsque le sélecteur de mode est réglé. La distance de mise au point actuelle peut également être enregistrée lorsque le mode de mise au point est MF (mise au point manuelle).	62

Fonctions pouvant être réglées à l'aide de la commande **MENU** (Menu) (mode de prise de vue)

Option	Description	
Retardateur	Permet de définir le retardateur lorsque le sélecteur de mode est réglé.	59
Assistance AF	Permet d'activer ou de désactiver le mode d'assistance AF à appliquer lorsque le sélecteur de mode est réglé. Ce réglage n'est pas appliqué aux réglages du menu configuration.	111

Modification de la Qualité d'image et de la Taille d'image

Affichez l'écran de prise de vue → QUAL (molette d'accès rapide) (📖69) → Qualité d'image/Taille d'image

Vous pouvez sélectionner la qualité d'image (taux de compression) et la taille d'image pour l'enregistrement.

- Lorsque le sélecteur de mode est positionné sur 📹 (vidéo) ou 📹CSM (réglage vidéo personnalisé), vous pouvez régler les **Options vidéo** (📖106).

Qualité d'image disponible

Des taux de compression peu élevés vous permettent d'obtenir des photos de qualité supérieure. Toutefois, plus les photos sont de bonne qualité, plus la taille des fichiers est élevée, ce qui réduit le nombre de photos pouvant être enregistrées.

Option		Description
FINE	Fine	Images de qualité supérieure à Normal , adaptées aux agrandissements ou aux impressions de haute qualité. Format de fichier : JPEG, taux de compression de 1:4
NORM	Normal (réglage par défaut)	Qualité d'image normale, adaptée à la plupart des applications. Format de fichier : JPEG, taux de compression de 1:8
NRW+ FINE	NRW (RAW) + Fine*	Deux images sont enregistrées en même temps : une image NRW (RAW) et une image JPEG de qualité supérieure.
NRW+ NORM	NRW (RAW) + Normal*	Deux images sont enregistrées en même temps : une image NRW (RAW) et une image JPEG de qualité normale.
NRW	NRW (RAW)*	Les données brutes en provenance du capteur d'image sont enregistrées. Créez des fichiers image au format JPEG après la prise de vue à l'aide de la fonction Traitement NRW (RAW) du menu Visualisation (📖93). <ul style="list-style-type: none">Lorsque NRW (RAW) est sélectionné, Taille d'image est réinitialisé sur 📏 4000x3000. Format de fichier : NRW (RAW)

* Vous ne pouvez pas sélectionner d'images NRW (RAW) en mode Scène ou en mode Effets spéciaux (sauf pour **Effet zooming** et **Flou pendant exposition**).

COOLPIX P7700 Images NRW (RAW)

- L'extension de la photo prise est « .NRW ».
- Les photos NRW (RAW) ne peuvent pas être imprimées. La création d'images JPEG avec **Traitement NRW (RAW)** permet d'imprimer les images sur des imprimantes compatibles PictBridge ou dans des services d'impression numérique.
- Toute modification autre que le traitement NRW (RAW) est impossible sur les images au format NRW (RAW). Pour modifier ces images, créez tout d'abord des images JPEG à l'aide de la fonction de **Traitement NRW (RAW)** (📖94), puis modifiez les images JPEG.
- ViewNX 2 doit être installé sur l'ordinateur pour permettre l'affichage des images NRW (RAW). Capture NX 2 est également compatible avec les images NRW (RAW).
- Installez ViewNX 2 sur un ordinateur à partir du CD-ROM de ViewNX 2 fourni. (Reportez-vous à « Utilisation de ViewNX 2 » (📖97).
Pour plus d'informations sur l'utilisation de ViewNX 2, reportez-vous aux instructions affichées à l'écran et au système d'aide de ViewNX 2.

Réglage Qualité d'image

- Le réglage Qualité d'image s'affiche sur le moniteur sous la forme d'une icône lors de la prise de vue et de la visualisation (📖12 à 15).
- Ce réglage s'applique également aux autres modes de prise de vue (à l'exception des modes de prise de vue **U1, U2** et **U3**).
- Les images NRW (RAW) ne peuvent pas être enregistrées dans les modes de prise de vue suivants.
 - Mode Scène
 - Mode effets spéciaux (sauf pour **Effet zooming** et **Flou pendant exposition**)Lorsque vous modifiez le mode et passez en mode Scène ou en mode effets spéciaux (sauf pour **Effet zooming** et **Flou pendant exposition**) à partir d'autres modes de prise de vue, la qualité d'image change en fonction de la situation, comme suit.
 - Lorsque l'option **NRW (RAW)** est définie, la qualité d'image devient **Normal**.
 - Lorsque l'option **NRW (RAW) + Fine** ou **NRW (RAW) + Normal** est définie, la qualité d'image devient **Fine** ou **Normal**, respectivement.
- Le zoom numérique ne peut pas être utilisé lorsque **Qualité d'image** est défini sur **NRW (RAW)**, **NRW (RAW) + Fine** ou **NRW (RAW) + Normal**.
- Certaines fonctions ne peuvent pas être utilisées avec d'autres réglages du menu. Reportez-vous à la section « Fonctions non disponibles conjointement » (📖79) pour plus d'informations.

Enregistrement simultané d'images NRW (RAW) et JPEG

- L'image NRW (RAW) et l'image JPEG enregistrées simultanément ont le même numéro de fichier mais leurs propres extensions de fichier, « .NRW » et « .JPG » (📖100).
- Lors de la visualisation sur l'appareil photo, seule l'image JPEG s'affiche.
- Notez que lorsque l'image JPEG est supprimée à l'aide de la commande , l'image NRW (RAW) enregistrée simultanément est supprimée également.

Pour en savoir plus

- Reportez-vous à la section « Nombre de vues restantes » (📖78) pour plus d'informations.
- Reportez-vous à la section « Noms des fichiers et des dossiers » (📖100) pour plus d'informations.

Taille d'image disponible

Vous pouvez définir la taille de l'image JPEG (nombre de pixels) pour les photos enregistrées avec une qualité d'image **Fine** ou **Normal**.







Plus l'image est grande, plus grande sera la taille à laquelle elle pourra être imprimée ou affichée sans présenter de grain, ce qui réduit le nombre de photos pouvant être enregistrées.

À l'inverse, les petites tailles d'image sont adaptées aux photos qui seront distribuées par e-mail ou utilisées dans des pages Web. Toutefois, l'impression d'images de petite taille sur de grands formats d'impression donne une image présentant du grain.

Options*	Description
 4000×3000 (réglage par défaut)	Permet d'enregistrer des photos plus détaillées que celles prises à une taille de  3264×2448 .
 3264×2448	Bon équilibre entre la taille du fichier et la qualité de l'image ; adapté à la plupart des situations.
 2272×1704	
 1600×1200	Les photos sont plus petites que les tailles suivantes afin d'en enregistrer davantage :  2272×1704 .
 640×480	Permet d'enregistrer des photos pour un affichage sur un écran de téléviseur 4:3 ou pour une distribution en tant que pièce jointe à un e-mail.
 3984×2656	Permet d'enregistrer des photos au même format (3:2) que celui des photos prises au format 24×36 mm.
 3968×2232	Permet d'enregistrer des photos au même format que celui d'un écran de téléviseur (16:9).
 3000×3000	Permet d'enregistrer des photos carrées.

* Le nombre total de pixels capturés et le nombre de pixels capturés horizontalement et verticalement.
Exemple :  **4000×3000** = 12 mégapixels, 4000 × 3000 pixels

Réglage de la taille d'image

- La taille d'image est indiquée par une icône affichée sur le moniteur pendant la prise de vue et la visualisation ( 12 à 15).
- Ce réglage s'applique également aux autres modes de prise de vue (à l'exception des modes de prise de vue **U1**, **U2** et **U3**).
- Vous pouvez choisir la taille des images JPEG lorsque vous les créez à partir d'images NRW (RAW) à l'aide de la fonction **Traitement NRW (RAW)** ( 94) (jusqu'à 4000 × 3000 pixels maximum).
- La **Taille d'image** JPEG peut être définie lorsque **NRW (RAW) + Fine** ou **NRW (RAW) + Normal** est sélectionné. Notez cependant que vous ne pouvez pas sélectionner  **3984×2656**,  **3968×2232** et  **3000×3000**.
- Certaines fonctions ne peuvent pas être utilisées avec d'autres réglages du menu. Reportez-vous à la section « Fonctions non disponibles conjointement » ( 79) pour plus d'informations.

Nombre de vues restantes

Le tableau suivant indique le nombre approximatif de photos pouvant être stockées sur une carte mémoire de 4 Go pour chaque combinaison de réglages de **Taille d'image** (☐77) et **Qualité d'image** (☐75).

Remarque : le nombre de vues pouvant être stockées diffère en fonction de la composition des images (en raison de la compression JPEG). De plus, ce nombre peut varier en fonction du fabricant de cartes mémoire, même si les différentes cartes mémoire sont de capacité identique.

Après avoir retiré la carte mémoire, vérifiez l'indicateur affichant le nombre de vues qui peuvent être enregistrées dans la mémoire interne (environ 86 Mo) à l'écran pendant la prise de vue.

Taille d'image	Qualité d'image	Carte mémoire ¹ (4 Go)	Format d'impression ² (cm)
4000×3000 (réglage par défaut)	Fine Normal NRW (RAW)	620 1110 140	34 × 25
3264×2448	Fine Normal	930 1650	28 × 21
2272×1704	Fine Normal	1880 3350	19 × 14
1600×1200	Fine Normal	3650 6350	13 × 10
640×480	Fine Normal	20 100 30 100	5 × 4
3984×2656	Fine Normal	700 1270	34 × 22
3968×2232	Fine Normal	840 1500	33 × 19
3000×3000	Fine Normal	830 1470	25 × 25

1 Si le nombre de vues restantes est supérieur ou égal à 10 000, alors le nombre de vues restantes affiché est « 9999 ».

2 Format d'impression avec une résolution de 300 ppp.

Les formats d'impression sont calculés en divisant le nombre de pixels par la résolution de l'imprimante (ppp), puis en multipliant le chiffre obtenu par 2,54 cm. Toutefois, même pour un réglage identique de la taille d'image, les images imprimées à des résolutions plus élevées seront imprimées dans une taille inférieure à celle indiquée ; celles imprimées à des résolutions plus faibles seront imprimées dans une taille supérieure à celle indiquée.

3 Le format d'impression des images NRW (RAW) varie selon la taille des images NRW (RAW) traitées (☐94).

Impression d'images de taille 1:1

Configurez l'imprimante sur « marge » lors de l'impression d'images de taille 1:1.

Certaines imprimantes ne permettent pas l'impression d'images au format 1:1.

Reportez-vous au manuel de l'imprimante ou contactez un revendeur agréé pour obtenir de plus amples détails.

Fonctions non disponibles conjointement

Certaines fonctions ne peuvent pas être utilisées avec d'autres réglages du menu.

Fonction restreinte	Réglage	Description
Mode de flash	Mode de mise au point (📖62)	Lorsque l'option ▲ (infini) est sélectionnée pour la prise de vue, le flash n'est pas disponible.
	Qualité d'image (📖75)	Lorsque vous enregistrez des images NRW (RAW), le traitement de l'effet yeux rouges n'est pas effectué même si 📷 (auto atténuation yeux rouges) est définie (y compris les images JPEG lorsque des images NRW (RAW) et JPEG ont été enregistrées simultanément).
	Rafale (📖71)	Le flash n'est pas disponible.
	Bracketing auto (📖68)	Le flash n'est pas disponible.
Retardateur/ Détecteur de sourire/ Télécommande	Mode de zones AF (📖71)	Lorsque l'option Suivi du sujet est sélectionnée pour la prise de vue, les retardateur/décteur de sourire/télécommande ne sont pas disponibles.
Mode de mise au point	Mode de zones AF (📖71)	Lorsque l'option Suivi du sujet est sélectionnée, MF (mise au point manuelle) n'est pas disponible.
Qualité d'image	Rafale (📖71)	Lorsque BSS , Planche 16 vues , Rafale H : 120 vps ou Rafale H : 60 vps est sélectionné pour la prise de vue, NRW (RAW) , NRW (RAW) + Fine ou NRW (RAW) + Normal n'est pas disponible.
	Bracketing auto (📖68)	Lorsque le bracketing de la balance des blancs est sélectionné pour la prise de vue, NRW (RAW) , NRW (RAW) + Fine ou NRW (RAW) + Normal n'est pas disponible.
Taille d'image	Qualité d'image (📖75)	<ul style="list-style-type: none"> Lorsque la Qualité d'image est définie sur NRW (RAW), Taille d'image est réglée sur 📷 4000×3000. Lorsque la qualité d'image est définie sur NRW (RAW) + Fine ou NRW (RAW) + Normal, la Taille d'image de l'image JPEG peut être réglée. Notez cependant que vous ne pouvez pas sélectionner 📷 3984×2656, 📷 3968×2232 et 📷 3000×3000.
	Rafale (📖71)	<ul style="list-style-type: none"> Lorsque Planche 16 vues est sélectionné pour la prise de vue, Taille d'image est fixé sur 📷 (2560 × 1920 pixels). Lorsque l'option Rafale H : 120 vps ou Rafale H : 60 vps est sélectionnée pour la prise de vue, la Taille d'image est réglée sur 📷 (1280 × 960 pixels).
Sensibilité	Rafale (📖71)	Lorsque Planche 16 vues , Rafale H : 120 vps ou Rafale H : 60 vps est sélectionné pour la prise de vue, la Sensibilité est réglée sur Automatique .
	D-Lighting actif (📖72)	<ul style="list-style-type: none"> Lorsque le réglage Sensibilité est défini sur Automatique et que D-Lighting actif est réglé sur un mode autre que Désactivé, la sensibilité maximale est définie sur 800 ISO. Lorsque D-Lighting actif est défini sur un mode autre que Désactivé pour la prise de vue, 1600, 2000, 2500, 3200 ou Hi 1 dans Sensibilité n'est pas disponible.
	Mode de prise de vue du réglage vidéo personnalisé (📖108)	<ul style="list-style-type: none"> Si l'option Sensibilité est définie sur Automatique lorsque le Mode de prise de vue est Manuel, la sensibilité est fixée sur 80 ISO. Lorsque le Mode de prise de vue est Effets spéciaux, Sensibilité passe sur Automatique.

Fonctions non disponibles conjointement

Fonction restreinte	Réglage	Description
Balance des blancs	Picture Control (📖68)	Lorsque Monochrome est sélectionné pour la prise de vue, Balance des blancs est fixé sur Automatique (normale) .
Picture Control	D-Lighting actif (📖72)	Lorsque D-Lighting actif est défini pour la prise de vue, il est impossible de régler le Contraste manuellement.
	Mode de prise de vue du réglage vidéo personnalisé (📖108)	Lorsque le Mode de prise de vue est Effets spéciaux , Picture Control n'est pas disponible.
Mesure	D-Lighting actif (📖72)	L'option Mesure est réinitialisée sur Matricielle lorsque D-Lighting actif est défini sur tout mode autre que Désactivé .
Rafale/ Bracketing auto	Rafale (📖71)/ Bracketing auto (📖68)	Rafale et Bracketing auto ne sont pas disponibles simultanément. L'option Bracketing auto est réinitialisée sur OFF lorsque Rafale est défini sur tout mode autre que Vue par vue . L'option Rafale est réinitialisée sur Vue par vue lorsque Bracketing auto est défini sur tout mode autre que OFF .
	Retardateur (📖59)/ Télécommande (📖55)	L'option Rafale H , Rafale M , Rafale L , ou BSS et retardateur/télécommande ne sont pas disponibles simultanément. Lorsque le retardateur ou la télécommande est défini, une seule photo est prise.
	Détecteur de sourire (📖60)	Lorsque l'appareil photo détecte des visages souriants et que vous déclenchez, une seule photo est prise. Si l'option Intervallomètre est définie, la prise de vue se termine automatiquement une fois qu'une photo a été prise.
	Qualité d'image (📖75)	L'option BSS , Planche 16 vues , Rafale H : 120 vps , Rafale H : 60 vps ou White balance bracketing ne peut pas être sélectionnée lorsque la Qualité d'image est réglée sur NRW (RAW) , NRW (RAW) + Fine ou NRW (RAW) + Normal .
	Picture Control (📖68)	Lorsque Monochrome est sélectionné pour la prise de vue, le le bracketing de la balance des blancs n'est pas disponible.
Mode de zones AF	Détecteur de sourire (📖60)	L'appareil photo prend une photo en utilisant la détection des visages, indépendamment de l'option Mode de zones AF appliquée.
	Mode de mise au point (📖62)	Lorsque le mode MF (mise au point manuelle) est défini, le mode de zones AF ne peut pas être défini.
	Picture Control (📖68)	Lorsque l'option AF sur le sujet principal est sélectionnée et que Picture Control est défini sur Monochrome , le Mode de zones AF fonctionne avec le réglage Automatique .
	Balance des blancs (📖68)	Lorsque l'option AF sur le sujet principal est sélectionnée, et si la balance des blancs est définie sur Pré-réglage manuel , Incandescent , FL3 in Fluorescent ou Choisir temp. couleur , ou si un réglage fin de chaque réglage de balance des blancs est effectué, Mode de zones AF fonctionne avec l'option Automatique .

Fonction restreinte	Réglage	Description
Mode autofocus	Détecteur de sourire (📖60)	L'option du mode autofocus ne peut pas être modifiée lors de la prise de vue avec le détecteur de sourire.
	Mode de mise au point (📖62)	Lorsque le mode mise au point est défini sur ▲ (Infini), il fonctionne avec le réglage AF ponctuel .
	Mode de zones AF (📖71)	Lorsque l'option Mode de zones AF est réglée sur Priorité visage, Suivi du sujet ou AF sur le sujet principal , Mode de zones AF fonctionne avec le réglage AF ponctuel .
Filtre ND intégré	Mode de prise de vue du réglage vidéo personnalisé (📖108)	Lorsque Mode de prise de vue est défini sur Effets spéciaux , le filtre ND intégré est régi automatiquement.
D-Lighting actif	Sensibilité (📖68)	Lorsque l'option Sensibilité est définie sur 1600, 2000, 2500, 3200 ou Hi 1, D-Lighting actif n'est pas disponible.
Infos photos	Détecteur de sourire (📖60)	L'horizon virtuel ne s'affiche pas lors de la prise de vue avec le détecteur de sourire.
	Mode de zones AF (📖71)	<ul style="list-style-type: none"> L'horizon virtuel ne s'affiche pas lors de la prise de vue en mode Priorité visage. L'horizon virtuel ne s'affiche pas lors de la prise de vue en mode Suivi du sujet. Une fois le sujet enregistré (pendant le suivi du sujet), l'histogramme ne s'affiche pas. L'horizon virtuel et l'histogramme ne s'affichent pas lors de la prise de vue avec l'option AF sur le sujet principal.
Imprimer la date	Qualité d'image (📖75)	Lorsque la Qualité d'image est définie sur NRW (RAW), NRW (RAW) + Fine ou NRW (RAW) + Normal , l'option Imprimer la date n'est pas disponible.
	Rafale (📖71)	Lorsque l'option Rafale H : 120 vps ou Rafale H : 60 vps est sélectionnée pour la prise de vue, l'option Imprimer la date n'est pas disponible.
Réglages du son	Rafale (📖71)	Lorsque l'option Rafale H, Rafale M, Rafale L, Rafale H : 120 vps, Rafale H : 60 vps, BSS , ou Planche 16 vues sélectionnée pour la prise de vue, le son du déclencheur est désactivé.
	Bracketing auto (📖68)	Lorsque Bracketing de l'exposition (Tv) , Bracketing de l'exposition (Av) ou Bracketing de l'exposition (Sv) est sélectionné pour la prise de vue, le son du déclencheur est désactivé.
Zoom numérique	Détecteur de sourire (📖60)	Il est impossible d'utiliser le zoom numérique lors de la prise de vue avec le détecteur de sourire.
	Mode de mise au point (📖62)	Le zoom numérique ne peut pas être utilisé lorsque l'option MF (mise au point manuelle) est sélectionnée.
	Qualité d'image (📖75)	Le zoom numérique ne peut pas être utilisé lorsque Qualité d'image est défini sur NRW (RAW), NRW (RAW) + Fine ou NRW (RAW) + Normal .
	Rafale (📖71)	Le zoom numérique ne peut pas être utilisé lorsque Planche 16 vues est sélectionné pour la prise de vue.
	Mode de zones AF (📖71)	Il est impossible d'utiliser le zoom numérique lors de la prise de vue avec Suivi du sujet .
	Sélection focales fixes (📖4, 72)	Le zoom numérique ne peut pas être utilisé lorsque vous appuyez sur Fn1 .

✓ Remarques concernant le Zoom numérique

- Il est impossible d'utiliser le zoom numérique lors de la prise de vue avec certains modes.
- Lorsque le zoom numérique est activé, les options que vous pouvez sélectionner pour le mode de zones AF ou le mode de mesure sont limitées (☞75).

Plage de contrôle de la vitesse d'obturation

La plage de contrôle de la vitesse d'obturation varie en fonction de la valeur d'ouverture ou du réglage de la sensibilité. De plus, la plage de contrôle change en fonction des réglages de prise de vue en continu suivants.

Modes P, S, A, M

Réglage		Plage de contrôle	
		Mode P, S, A	Mode M
Sensibilité (☞68) ¹	Automatique ² , ISO 80-200 ² , ISO 80-400 ² , ISO 80-800 ²	1/4000 ³ à 1 s	1/4000 ³ à 60 s
	ISO 80, 100	1/4000 ³ à 15 s	
	ISO 125	1/4000 ³ à 13 s	
	ISO 160	1/4000 ³ à 10 s	
	ISO 200	1/4000 ³ à 8 s	
	ISO 250	1/4000 ³ à 6 s	
	ISO 320	1/4000 ³ à 5 s	
	ISO 400	1/4000 ³ à 4 s	1/4000 ³ à 30 s
	ISO 500	1/4000 ³ à 3 s	
	ISO 640	1/4000 ³ à 2,5 s	
	ISO 800	1/4000 ³ à 2 s	
	ISO 1000	1/4000 ³ à 1,6 s	
	ISO 1250	1/4000 ³ à 1,3 s	1/4000 ³ à 15 s
	ISO 1600	1/4000 ³ à 1 s	
	ISO 2000	1/4000 ³ à 1/1,3 s	
	ISO 2500	1/4000 ³ à 1/1,6 s	1/4000 ³ à 8 s
	ISO 3200	1/4000 ³ à 1/2 s	
Hi 1	1/4000 ³ à 1/4 s	1/4000 ³ à 2 s	

Réglage		Plage de contrôle	
		Mode P , S , A	Mode M
Rafale (📖71)	Rafale H, Rafale M, Rafale L, BSS	1/4000 ³ à 1/8 s	1/4000 ³ à 1/8 s
	Planche 16 vues	1/4000 à 1/30 s	1/4000 à 1/30 s
	Rafale H : 120 vps	1/4000 à 1/125 s	1/4000 à 1/125 s
	Rafale H : 60 vps	1/4000 à 1/60 s	1/4000 à 1/60 s
	Intervallomètre	1/4000 ³ à 1 s	1/4000 ³ à 1 s

¹ Le réglage de la sensibilité est limité en fonction du réglage de prise de vue en continu (📖79).

² En mode **M**, la sensibilité est fixée à 80 ISO.

³ La vitesse d'obturation maximale varie en fonction de la valeur d'ouverture. La vitesse d'obturation est plus lente lorsque la valeur d'ouverture est plus petite. Lorsque la valeur d'ouverture est définie sur f/2 (position grand-angle) ou f/4 (position téléobjectif), la vitesse d'obturation peut être définie sur 1/2000 seconde maximum. Lorsque la valeur d'ouverture est définie sur f/4.5 à f/8 (position grand-angle) ou sur f/7.1 à f/8 (position téléobjectif), la vitesse d'obturation peut être réglée sur 1/4000 seconde maximum.

Pendant le mode de réglage vidéo personnalisé

Réglage		Plage de contrôle
Mode de prise de vue (📖108)	Mode A	1/8000 à 1/30 s
	Mode M	1/4000 à 1/30 s

Mise au point sur des sujets

La zone de mise au point ou la plage de mise au point pour le réglage de la mise au point dépend du mode de prise de vue ainsi que du mode de mise au point (📖62).

- En mode **P, S, A, M, U1, U2, U3** ou en mode Effets spéciaux, vous pouvez définir une zone pour régler la mise au point en sélectionnant **Mode de zones AF** (📖71) dans le menu Prise de vue.

Utilisation de AF sur le sujet principal

Lorsque **Mode de zones AF** en mode **P, S, A, M, U1, U2** ou **U3** est défini sur **AF sur le sujet principal**, l'appareil photo règle la mise au point pendant les opérations suivantes si vous appuyez sur le déclencheur à mi-course.

- Lorsque l'appareil photo détecte le sujet principal, il effectue la mise au point sur ce dernier. Lorsque la mise au point est effectuée sur le sujet, les zones de mise au point (jusqu'à 12) correspondant à la taille du sujet s'allument en vert.

Lorsqu'il détecte un visage humain, l'appareil photo effectue la mise au point en priorité sur ce visage.

- L'appareil photo présente 9 zones de mise au point et s'il ne détecte pas le sujet principal, il sélectionne automatiquement les zones de mise au point contenant le sujet le plus proche. Lorsque la mise au point est effectuée sur le sujet, les zones de mise au point sur lesquelles la mise au point est effectuée apparaissent en vert.

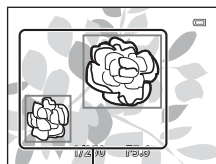

Zone de mise au point

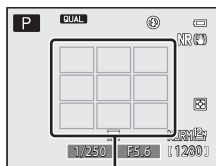

Zone de mise au point

✓ Remarques concernant la fonction AF sur le sujet principal

- En fonction des conditions de prise de vue, le sujet que l'appareil photo considère comme étant le sujet principal peut varier.
- Il se peut que l'appareil photo ne détecte pas le sujet principal de façon appropriée dans les situations suivantes :
 - Lorsque l'image affichée sur le moniteur est trop sombre ou trop lumineuse.
 - Lorsque le sujet principal ne présente pas assez de couleurs clairement définies.
 - Lorsque la photo est cadrée de telle façon que le sujet principal est sur le bord du moniteur.
 - Lorsque le sujet principal est composé d'un modèle qui se répète.
- L'appareil photo possède 9 zones de mise au point, et dans les situations suivantes, il sélectionne automatiquement celles qui contiennent le sujet le plus proche :
 - Lorsque l'option **Balance des blancs** est définie sur **Pré-réglage manuel, Incandescent, FL3** dans **Fluorescent** ou **Choisir temp. couleur**, ou si un réglage fin de chaque réglage de balance des blancs est effectué
 - Lorsque **Picture Control** est défini sur **Monochrome**.

Utilisation de la détection des visages

Avec les réglages suivants, l'appareil photo utilise la détection des visages pour effectuer automatiquement la mise au point sur des visages humains. Si plusieurs visages sont détectés, une double bordure apparaît autour du visage sur lequel l'appareil photo effectue la mise au point, et des bordures simples apparaissent autour des autres visages.

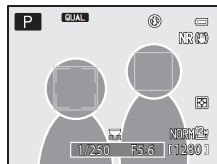

Réglage	Nombre de visages pouvant être détectés	Zone de mise au point (double bordure)
Priorité visage est sélectionné pour Mode de zones AF (📖71) Mode Scène Sélecteur automatique, Portrait, Portrait de nuit, Animaux domestiques* (📖35)	Jusqu'à 12	Le visage le plus proche de l'appareil photo
📷 (Détecteur de sourire) (📖60)	Jusqu'à 3	Le visage le plus proche du centre de la vue

* Si l'option **Déclenchement auto** est définie sur **OFF** lorsque **Animaux domestiques** est sélectionnée, l'appareil photo détecte les visages humains (📖42).

- Lorsque vous utilisez **Priorité visage**, si vous appuyez sur le déclencheur à mi-course alors qu'aucun visage n'est détecté ou que vous cadrez une photo sans visage, l'appareil photo sélectionne automatiquement les zones de mise au point (jusqu'à 9) contenant le sujet le plus proche de l'appareil photo.
- Lorsque **Sélecteur automatique** est sélectionné, la zone de mise au point change en fonction de la scène sélectionnée par l'appareil photo.
- Si aucun visage n'est détecté lorsque vous appuyez sur le déclencheur à mi-course et que vous utilisez l'option **Portrait** ou **Portrait de nuit**, l'appareil photo effectue la mise au point sur le sujet situé au centre de la vue.
- Lorsque l'option 📷 (détecteur de sourire) est sélectionnée, si vous appuyez sur le déclencheur à mi-course alors qu'aucun visage n'est détecté, l'appareil photo effectue la mise au point sur le sujet situé au centre de la vue.

✓ Remarques sur la détection des visages

- La capacité de l'appareil photo à détecter des visages dépend d'une série de facteurs, notamment si le sujet se trouve face à l'appareil photo ou non. En outre, il est possible que l'appareil photo ne puisse pas détecter de visages dans les cas suivants :
 - Lorsque les visages sont en partie masqués par des lunettes de soleil ou d'autres objets.
 - Lorsque les visages occupent une trop petite ou trop grande partie de la vue.
- Lorsqu'il y a plusieurs visages dans la vue, ceux détectés par l'appareil photo et celui sur lequel il effectue la mise au point dépend d'une série de facteurs, notamment l'orientation du sujet.
- Dans certains cas rares, tels que ceux décrits dans le point « Autofocus » (📖86), la mise au point risque de ne pas être effectuée sur le sujet, même si la double bordure devient verte. Si l'appareil photo n'effectue pas la mise au point, essayez d'utiliser « Mémorisation de la mise au point » (📖86).

📷 Affichage des photos prises avec la détection des visages

Lorsque vous effectuez un zoom avant sur une image affichée en mode de visualisation plein écran en positionnant la commande de zoom sur **T** (📖), l'image est agrandie au centre du visage détecté lors de la prise de vue (📖91).

Mémorisation de la mise au point

Utilisez la mémorisation de la mise au point pour effectuer la mise au point sur un sujet décentré lorsque le réglage Zone AF centrale est sélectionné en tant que Mode de zones AF.

- Assurez-vous que la distance entre l'appareil photo et le sujet ne change pas.
- Lorsque vous appuyez à mi-course sur le déclencheur, l'exposition est mémorisée.

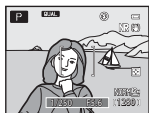

Cadrez le sujet sur lequel effectuer la mise au point.



Appuyez sur le déclencheur à mi-course.



Vérifiez que la zone de mise au point est verte.



Maintenez le déclencheur enfoncé à mi-course et recomposez la photo.



Appuyez sur le déclencheur jusqu'en fin de course pour prendre la photo.

- Au lieu d'appuyer sur le déclencheur à mi-course, vous pouvez également appuyer sur la commande AE-L/AF-L (AE-L/AF-L) pour prendre des photos avec la mémorisation de la mise au point (📖113) (sauf pour **Sélecteur automatique** (📖36) en mode Scène).

Autofocus

L'autofocus peut ne pas fonctionner correctement dans les cas suivants. Dans certains cas rares, il peut arriver que la mise au point ne soit pas effectuée sur le sujet alors même que la zone de mise au point ou l'indicateur de mise au point s'affiche en vert.

- Le sujet est très sombre.
- La scène contient des objets de luminosité différente (par exemple, lorsque le sujet est très sombre, car il tourne le dos au soleil).
- Le contraste est inexistant entre le sujet et son environnement (par exemple, le sujet en orientation Portrait porte une chemise blanche et se tient devant un mur blanc).
- Plusieurs objets se situent à des distances différentes de l'appareil photo (par exemple, un animal se trouve dans une cage).
- Les sujets présentant des formes répétitives (stores ou bâtiments avec plusieurs rangées de fenêtres présentant toutes la même forme, etc.).
- Le sujet se déplace rapidement.

Dans de tels cas, essayez d'appuyer sur le déclencheur à mi-course pour effectuer plusieurs fois la mise au point ou faites la mise au point sur un autre sujet et utilisez la mémorisation de la mise au point. Lorsque vous utilisez la mémorisation de la mise au point, veillez à ce que la distance entre l'appareil et le sujet pour lequel la mise au point a été mémorisée soit identique à celle qui sépare l'appareil du sujet réel.

L'appareil permet également d'effectuer une mise au point manuelle (📖62, 📷2).

Flashes externes



Avec cet appareil photo, de nombreuses fonctions peuvent être utilisées avec le flash externe pris en charge par le Système d'éclairage créatif Nikon (CLS) (📖88). Utilisez le flash externe lorsque le flash intégré ne fournit pas un éclairage suffisant.

Vous pouvez utiliser les flashes et le contrôleur de flash sans fil suivants pour l'appareil photo.

Flashes	SB-910, SB-900, SB-800, SB-700, SB-600, SB-400, SB-R200*
Contrôleur de flash sans fil	SU-800

* Flash utilisé pour le flash asservi. La bague de fixation SX-1 ne peut pas être montée sur cet appareil photo. Pour utiliser le SB-R200, il doit être fixé au support de flash AS-20.

Consultez nos derniers catalogues produits ou visitez nos sites Web pour obtenir les informations les plus récentes sur les flashes qui peuvent être utilisés avec le COOLPIX P7700.

Le flash intégré passe automatiquement sur  (désactivé) lorsque les flashes ou le contrôleur de flash sans fil sont utilisés. Tandis que  s'affiche sur le moniteur, le mode Flash s'affiche également sur le moniteur. Celui-ci peut être défini selon la même procédure que pour le flash intégré (📖56).

Comment monter le flash

- Retirez le volet de la griffe flash avant de fixer le flash ou le contrôleur de flash sans fil comme illustré à droite (①).
- Lorsque le flash intégré s'ouvre, poussez-le légèrement pour l'abaisser jusqu'à ce qu'il se verrouille.
- Reportez-vous au mode d'emploi du flash pour plus d'informations sur la méthode de fixation du flash et plus de détails sur son utilisation.
- Fixez le volet de la griffe flash lorsque le flash n'est pas utilisé.

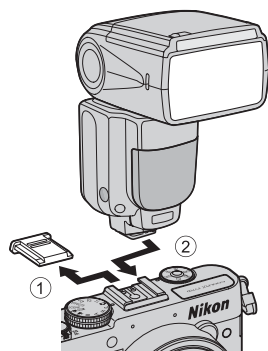

Remarque concernant le flash externe

N'essayez pas de monter des flashes externes qui ne sont pas compatibles avec cet appareil photo, car vous risquez de les endommager tous les deux.

Utilisation d'accessoires de flash de marque Nikon uniquement

N'utilisez que des flashes de marque Nikon. Les tensions négatives ou les tensions supérieures à 250 V appliquées sur la griffe flash peuvent non seulement empêcher le fonctionnement normal, mais endommager les circuits de synchronisation de l'appareil photo ou du flash.

Fonctions pouvant être utilisées conjointement avec le flash

- SB-910, SB-900, SB-800, SB-700 ou SB-600

			Flash compatible avec CLS				
			SB-910 SB-900	SB-800	SB-700	SB-600	
Flash unique	i-TTL	Flash dosage flash/ ambiance i-TTL ¹	✓	✓	✓	✓	
		Flash i-TTL standard	✓ ³	✓ ³	✓	✓ ³	
	AA	Flash ouverture automatique	✓ ⁴	✓ ⁴	-	-	
	A	Flash automatique non-TTL	✓ ⁴	✓ ⁴	-	-	
	GN	Flash manuel priorité distance	✓	✓	✓	-	
	M	Flash manuel	✓	✓	✓	✓	
	RPT	Flash stroboscopique	✓	✓	-	-	
Système évolué de flash asservi sans fil (AWL)	Flash principal	Instructions pour le flash ²		✓	✓	✓	-
		i-TTL	Flash i-TTL	✓	✓	✓	-
		AA	Flash ouverture automatique	✓	✓	-	-
		M	Flash manuel	✓	✓	✓	-
		RPT	Flash stroboscopique	✓	✓	-	-
	Flash asservi	i-TTL	Flash i-TTL	✓	✓	✓	✓
		AA	Flash ouverture automatique	✓	✓	-	-
		M	Flash manuel	✓	✓	✓	✓
		RPT	Flash stroboscopique	✓	✓	✓	✓
	Transmission des informations de température de couleur du flash			✓	✓	✓	✓
Réglage du mode de flash depuis l'appareil photo			-	-	-	-	

¹ Non disponible lorsque le mode de mesure est défini sur **Spot**.

² Le flash asservi peut contrôler le Groupe A uniquement.

³ Peut également être défini sur le flash.

⁴ La sélection du mode AA et du mode A s'effectue à l'aide du réglage personnalisé pour le flash.

- SU-800, SB-400 ou SB-R200

			Flash compatible avec CLS			
			SU-800	SB-400	SB-R200	
Flash unique	i-TTL	Flash dosage flash/ambiance i-TTL ¹	-	✓	-	
		Flash i-TTL standard	-	✓	-	
	AA	Flash ouverture automatique	-	-	-	
	A	Flash automatique non-TTL	-	-	-	
	GN	Flash manuel priorité distance	-	-	-	
	M	Flash manuel	-	✓ ³	-	
	RPT	Flash stroboscopique	-	-	-	
Système évolué de flash asservi sans fil (AWL)	Flash principal	Instructions pour le flash ²		✓	-	-
		i-TTL	Flash i-TTL	-	-	-
		AA	Flash ouverture automatique	-	-	-
		M	Flash manuel	-	-	-
		RPT	Flash stroboscopique	-	-	-
	Flash asservi	i-TTL	Flash i-TTL	-	-	✓
		AA	Flash ouverture automatique	-	-	-
		M	Flash manuel	-	-	✓
		RPT	Flash stroboscopique	-	-	-
	Transmission des informations de température de couleur du flash			-	✓	-
	Réglage du mode de flash depuis l'appareil photo			-	✓	-

¹ Non disponible lorsque le mode de mesure est défini sur **Spot**.

² Le flash asservi peut contrôler le Groupe A uniquement.

³ Vous pouvez effectuer ce réglage à l'aide du mode de flash (📖56) de cet appareil photo. Lorsque **M** (manuel) est défini, le flash est forcé à la puissance définie. Lorsqu'un autre mode de flash est défini, le flash i-TTL est activé.

Remarques concernant le flash i-TTL

- Les pré-éclairages pilotes du moniteur se déclenchent pour mesurer la lumière réfléchie d'un sujet afin de régler la puissance du flash.
- Lors de la prise de vue avec le flash i-TTL-BL, la puissance du flash est réglée en tenant compte de l'équilibre entre un sujet et l'éclairage de l'arrière-plan.
- Lors de la prise de vue avec un flash i-TTL standard, la puissance du flash est réglée pour atteindre la valeur d'exposition standard pour le sujet principal sans tenir compte de l'éclairage de l'arrière-plan. Ce réglage est idéal pour prendre des photos en mettant en évidence les sujets principaux.
- Lors de la prise de vue avec un flash i-TTL, réglez le mode de commande du flash sur i-TTL avant de prendre des photos (sauf SB-400).
- Lors de la prise de vue avec SB-700 ou SB-400 et si l'option **Mesure** de l'appareil photo est définie sur **Matricielle** ou **Pondérée centrale**, le flash i-TTL-BL est défini. Si l'option **Mesure** de l'appareil photo est réglée sur **Spot**, le flash i-TTL standard est défini.

Remarques concernant les flashes

- Cet appareil photo ne prend pas en charge la synchronisation ultra-rapide auto FP, la mémorisation FV, l'atténuation des yeux rouges ou l'assistance AF pour AF multizone lors de l'utilisation de flashes.
- La fonction de couverture angulaire peut être utilisée avec les flashes SB-910, SB-900, SB-800, SB-700 ou SB-600 et le réglage du réflecteur zoom s'effectue automatiquement selon la focale de l'objectif.
- Avec les flashes SB-910, SB-900, SB-800, SB-700 ou SB-600, les bords des photos prises à une distance inférieure à 2 m en position du zoom côté grand-angle peuvent être assombris. Le cas échéant, utilisez le panneau grand angulaire.
- En position STBY (veille), le flash s'allume et s'éteint en même temps que l'appareil photo. Vérifiez que le voyant d'état est allumé sur le flash.
- La prise de vue avec le système évolué de flash asservi sans fil peut être réalisée en définissant le SB-910, SB-900, SB-800 ou SB-700 fixé sur le COOLPIX P7700 sur flash principal, ou le SU-800 sur le mode contrôleur et SB-910, SB-900, SB-800, SB-700, SB-600 ou SB-R200 sur flash asservi. (Lors de la prise de vue avec le COOLPIX P7700, le réglage du flash asservi est applicable uniquement au Groupe A.)
- La prise de vue avec le système évolué de flash asservi sans fil peut aussi être réalisée à l'aide du flash intégré en mode contrôleur. (Applicable uniquement au Groupe A et fixé sur 3 CH) (📖57, 72, 📷56).
- Reportez-vous au mode d'emploi de votre flash pour plus d'informations.

Remarques concernant l'utilisation du flash asservi

- Placez le flash asservi de façon à ce que la distance entre l'appareil photo et le sujet soit proche afin de garantir que la lumière issue du flash pénètre dans la fenêtre du capteur.
- Outre les pré-éclairs pilotes, le flash principal émet un petit nombre de flashes pour contrôler le flash asservi. Lors de la prise de vue d'un sujet à une distance proche du flash principal, cette petite quantité de flashes risque d'avoir des effets indésirables et l'exposition correcte risque de ne pas être obtenue. Afin de réduire de tels effets, utilisez le panneau grand angulaire pour le flash principal lorsque ce dernier est positionné directement face à un sujet pris à une courte distance.

Fonctions de visualisation

Fonction Loupe

Sélectionnez une image à agrandir en mode de visualisation et positionnez la commande de zoom sur **T** (Q).

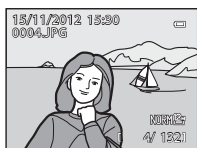
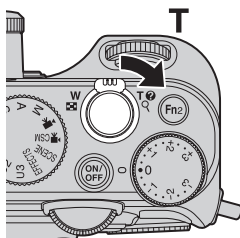

La photo s'affiche en mode de visualisation plein écran.



Un zoom avant est effectué sur la photo.

Repère de la position d'affichage

Opérations pendant l'application de la fonction Loupe

Fonction	Opération	Description
Réglage de l'agrandissement	W (☒) / T (Q)	<ul style="list-style-type: none"> Vous pouvez effectuer un zoom sur les photos jusqu'à environ 10x. Le zoom peut aussi être réglé en tournant la molette de commande.
Déplacement de la position d'affichage		Permet de déplacer la position d'affichage.
Recadrage	MENU	Permet de recadrer uniquement la zone de la photo affichée et de l'enregistrer dans un fichier distinct (☒ 18).
Retour au mode de visualisation plein écran	OK	Permet de revenir en mode de visualisation plein écran.

Agrandissement de photos enregistrées avec la détection des visages ou la détection des animaux domestiques

Les photos prises avec la détection des visages (☒ 85) ou la détection des animaux domestiques (☒ 42) sont agrandies au centre du visage détecté lors de la prise de vue (sauf les images enregistrées par **Rafale** (☒ 71) ou **Bracketing de l'exposition (Tv)**, **Bracketing de l'exposition (Av)** ou **Bracketing de l'exposition (Sv)** (☒ 68)). Si plusieurs visages sont détectés lorsque la photo est prise, utilisez la commande ▲, ▼, ◀, ▶, et pour afficher un autre visage. Modifiez le facteur de zoom et appuyez sur la commande ▲, ▼, ◀, ▶ pour effectuer un zoom avant sur une zone de l'image ne contenant aucun visage.

Affichage de plusieurs images (visualisation par planche d'images et affiche en mode calendrier)

Positionnez la commande de zoom sur **W** (☒) en mode de visualisation.

Cette fonction permet d'afficher plusieurs images simultanément, facilitant la recherche de la photo souhaitée.

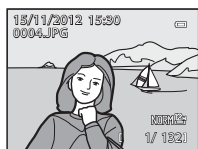
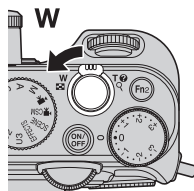

Mode de visualisation plein écran



Visualisation par planche d'images (4, 9, 16 et 72 images par écran)



Affichage en mode calendrier

Opérations pendant la visualisation par planche d'images et l'affichage en mode calendrier

Fonction	Opération	Description
Modification du nombre d'images affichées	W (☒) / T (Ⓚ)	<ul style="list-style-type: none"> Modifiez le nombre d'images à afficher (4, 9, 16 et 72 images par écran). Lorsque 72 images sont affichées, positionnez la commande de zoom sur W (☒) pour passer à l'affichage en mode calendrier. Lorsque le calendrier est affiché, positionnez la commande de zoom sur T (Ⓚ) pour passer à l'affichage de 72 images.
Sélection d'une image ou d'une date		<ul style="list-style-type: none"> En mode de visualisation par planche d'images, sélectionnez une image. En mode d'affichage calendrier, sélectionnez une date. Vous pouvez aussi sélectionner une image ou une date en tournant la molette de commande principale.
Retour au mode de visualisation plein écran	OK	<ul style="list-style-type: none"> En mode de visualisation par planche d'images, l'image sélectionnée s'affiche en mode de visualisation plein écran. En mode d'affichage calendrier, la première image prise à la date sélectionnée s'affiche en mode de visualisation plein écran.

Remarque concernant l'affichage en mode calendrier

Les photos prises lorsque la date de l'appareil photo n'est pas définie sont traitées comme des images prises le « 1er janvier 2012 ».





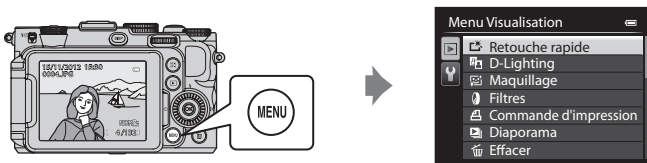











Fonctions pouvant être réglées à l'aide de la commande MENU (Menu) (mode de visualisation)

Lorsque vous affichez des images en mode de visualisation plein écran ou en mode de visualisation par planche d'imagettes, appuyez sur la commande **MENU** pour sélectionner le menu Visualisation (📖10).



Menus Visualisation disponibles

Option	Description	📖
🔍 Retouche rapide ^{1, 2, 3}	Permet de créer des copies retouchées dans lesquelles le contraste et la saturation ont été optimisés.	👓12
🌞 D-Lighting ^{1, 3}	Permet d'éclaircir les zones sombres d'une image afin de créer des copies optimisées en luminosité et contraste.	👓12
👤 Maquillage ^{1, 2, 3}	Lorsque cette fonction est activée, l'appareil photo détecte les visages sur les photos prises et crée une copie en adoucissant les tons chair du visage.	👓13
🌀 Filtres ^{1, 3}	Permet d'appliquer différents effets à l'aide d'un filtre numérique. Les effets disponibles sont Flou , Couleur sélective , Filtre étoiles , Fisheye , Effet miniature , Peinture et Effet de vignetage .	👓14
🖨️ Commande d'impression ^{4, 5}	Lorsque vous utilisez une imprimante pour imprimer des images enregistrées sur la carte mémoire, la fonction Commande d'impression permet de sélectionner les images à imprimer et le nombre de copies de chaque image à imprimer.	👓60
🖼️ Diaporama	Les images enregistrées dans la mémoire interne ou sur une carte mémoire sont visualisées dans un diaporama automatique.	👓62
🗑️ Effacer ⁵	Permet d'effacer une image. Vous pouvez effacer plusieurs images.	👓63
🔒 Protéger ⁵	Permet de protéger les images et les vidéos sélectionnées contre toute suppression accidentelle.	👓64
🔄 Rotation image ^{3, 4, 5}	Permet de spécifier l'orientation dans laquelle les images enregistrées sont affichées en mode de visualisation.	👓64
📷 Mini-photo ^{1, 3}	Permet de créer une copie de taille réduite de la photo prise. Cette fonction est utile pour créer des copies à afficher sur des pages Web ou des pièces jointes à un e-mail.	👓15

Option	Description	
 Annotation vocale ^{3,6}	Permet d'utiliser le micro de l'appareil photo pour enregistrer des annotations vocales et de les joindre à la photo prise. Il est également possible de visualiser et d'effacer des annotations vocales.	 65
 Copier ⁵	Permet de copier les images depuis la mémoire interne vers une carte mémoire, ou inversement. Cette fonction peut aussi être utilisée pour copier des vidéos.	 66
 Bordure noire ^{1,3}	Permet de créer une nouvelle image entourée d'une bordure noire.	 15
 Redresser ^{1,3}	Permet de corriger l'inclinaison des photos prises.	 16
NRW Traitement NRW (RAW) ^{1,3,5}	Permet de créer des copies au format JPEG en appliquant, au sein même de l'appareil photo, un traitement RAW à des images NRW ( 75), sans avoir à utiliser un ordinateur.	 16
 Options affichage séquence	Permet d'afficher une séquence de photos prises en continu en tant qu'images individuelles ou d'afficher uniquement l'image représentative d'une séquence.	 67
 Choix image représentative ⁵	Permet de modifier l'image représentative pour la série de photos qui ont été prises en continu (photos d'une même séquence,  8). <ul style="list-style-type: none"> Lorsque vous modifiez ce réglage, sélectionnez la séquence de votre choix avant d'afficher le menu. 	 67

¹ Cette fonction est utilisée pour modifier l'image sélectionnée et l'enregistrer dans un fichier distinct du fichier d'origine.

Notez, cependant, que les photos suivantes ne peuvent pas être modifiées.

- Photos prises avec un format de l'image de 16:9, 3:2 ou 1:1 (sauf lorsque la fonction d'édition de bordure noire est utilisée)
- Photos prises avec l'option **Panoramique simplifié** ou **Photo 3D**

Notez aussi qu'il existe une restriction concernant la retouche des images éditées (11).

² Les photos extraites d'une vidéo ne peuvent pas être éditées à l'aide de la fonction de retouche rapide ou de maquillage.

³ Cette fonction ne peut pas être utilisée pour des photos dans la séquence lorsque seule l'image représentative est affichée. Pour utiliser cette fonction, appuyez sur  pour afficher des images individuelles avant d'afficher le menu.

⁴ La fonction ne peut pas être appliquée à des photos prises en mode **Photo 3D**.

⁵ Sélectionnez une image dans l'écran de sélection des images. Reportez-vous à « Utilisation de l'écran pour sélectionner des images » (95) pour plus d'informations.

⁶ Vous ne pouvez pas joindre une annotation vocale à une photo prise avec l'option **Panoramique simplifié**.

Reportez-vous aux sections « Édition d'images fixes » (10) et « Menu Visualisation » (60) dans la section Référence pour plus d'informations sur chaque fonction.

Utilisation de l'écran pour sélectionner des images

L'écran de sélection des images s'affiche dans les menus suivants.

Une seule image peut être sélectionnée pour certaines options de menu, tandis que d'autres options de menu permettent la sélection de plusieurs images.

Fonctions pour lesquelles une seule image peut être sélectionnée	Fonctions permettant la sélection de plusieurs images
<ul style="list-style-type: none"> • Menu Visualisation : Rotation image* (064), Traitement NRW (RAW) (016), Choix image représentative (067) • Menu Configuration : Choisir une image dans Écran d'accueil (068) • PictBridge (Une imprimante est connectée) : Sélection impression (022) 	<ul style="list-style-type: none"> • Menu Visualisation : Choisir les images dans Commande d'impression (060), Effacer la sélection dans Effacer (063), Protéger (064), Images sélectionnées dans Copier (066) • PictBridge (Une imprimante est connectée) : Sélection impression dans Menu Impression (023)

Pour sélectionner des images, procédez comme suit.

1 Tournez le sélecteur multidirectionnel, ou appuyez sur la commande ◀ ou ▶ pour sélectionner l'image souhaitée.

- Positionnez la commande de zoom sur **T** (Q) pour passer en mode de visualisation plein écran, ou sur **W** (E) pour afficher 12 imagettes.
- Pour les options pour lesquelles une seule image est sélectionnée, passez à l'étape 3.

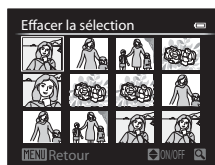

2 Appuyez sur ▲ ou sur ▼ pour sélectionner **ON** ou **OFF** (ou le nombre de copies).

- Quand **ON** est sélectionné, une coche (☑) s'affiche avec l'image. Répétez les étapes 1 et 2 pour sélectionner d'autres images.

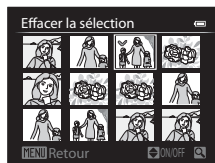

3 Appuyez sur **OK** pour appliquer la sélection d'images.

- La boîte de dialogue de confirmation s'affiche si vous sélectionnez une option telle que **Effacer la sélection**. Suivez les instructions à l'écran.

Connexion de l'appareil photo à un téléviseur, un ordinateur ou une imprimante

Vous pouvez profiter encore davantage des images et des vidéos en connectant l'appareil photo à un téléviseur, un ordinateur ou une imprimante.

- Avant de connecter l'appareil photo à un périphérique externe, vérifiez que le niveau de charge de l'accumulateur restant est suffisant et éteignez l'appareil photo. Pour des informations sur les méthodes de connexion et les opérations successives, reportez-vous à la documentation accompagnant le périphérique, en plus de ce document.

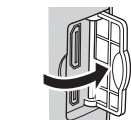

Comment ouvrir le volet des connecteurs



Insérez la prise tout droit.

Connecteur HDMI mini (Type C)

Connecteur de sortie audio/
vidéo/USB

Affichage des images sur un téléviseur

19



Vous pouvez afficher les images et les vidéos de l'appareil photo sur un téléviseur.

Méthode de connexion : connectez les prises audio et vidéo du câble audio vidéo aux prises d'entrée du téléviseur. Vous pouvez aussi connecter un câble HDMI (Type C) à la prise d'entrée HDMI du téléviseur.

Affichage et organisation d'images sur un ordinateur

97



Si vous transférez des images sur un ordinateur, vous pouvez effectuer une simple retouche et gérer les données d'images en plus de la visualisation des images et des vidéos.

Méthode de connexion : connectez l'appareil photo à la prise d'entrée USB de l'ordinateur à l'aide du câble USB fourni.

- Avant la connexion à un ordinateur, installez ViewNX 2 sur l'ordinateur à l'aide du CD-ROM de ViewNX 2 fourni. Reportez-vous à [99](#) pour plus d'informations sur l'utilisation du CD-ROM de ViewNX 2 fourni et le transfert d'images vers un ordinateur.

Impression d'images sans utiliser d'ordinateur

21



Si vous connectez l'appareil photo à une imprimante compatible PictBridge, vous pouvez imprimer des images sans utiliser d'ordinateur.

Méthode de connexion : Connectez l'appareil photo directement à la prise d'entrée USB de l'imprimante à l'aide du câble USB fourni.

Utilisation de ViewNX 2

ViewNX 2 est une solution logicielle tout-en-un qui permet de transférer, d'afficher, d'éditer et de partager des images.

Installez ViewNX 2 à l'aide du CD-ROM de ViewNX 2.



Installation de ViewNX 2

Systèmes d'exploitation compatibles

Windows

- Windows 7 Éditions Familiale Basique/Familiale Premium/Professionnel/Entreprise/Intégrale (Service Pack 1)
- Windows Vista Éditions Familiale Basique/Familiale Premium/Professionnel/Entreprise/Intégrale (Service Pack 2)
- Windows XP Éditions familiale/Professionnel (Service Pack 3)

Macintosh

- Mac OS X (version 10.6.8, 10.7.4)

Visitez le site Web Nikon pour obtenir les toutes dernières informations sur la compatibilité des systèmes d'exploitation.

1 Démarrez l'ordinateur, puis insérez le CD-ROM de ViewNX 2 dans le lecteur de CD-ROM.

- Mac OS : lorsque la fenêtre **ViewNX 2** s'affiche, double-cliquez sur l'icône **Welcome**.

2 Choisissez une langue dans la boîte de dialogue de sélection de la langue pour ouvrir la fenêtre d'installation.

- Si la langue souhaitée n'est pas disponible, cliquez sur **Sélection de votre région** pour choisir une autre région et sélectionnez la langue souhaitée (le bouton **Sélection de votre région** n'est pas disponible dans la version européenne).
- Cliquez sur **Suivant** pour afficher la fenêtre d'installation.



3 Lancez le programme d'installation.

- Nous vous recommandons de cliquer sur **Guide d'installation** dans la fenêtre d'installation pour consulter la configuration système requise et les rubriques d'aide dédiées à l'installation avant d'installer ViewNX 2.
- Cliquez sur **Installation par défaut (recommandée)** dans la fenêtre d'installation.
- Suivez les instructions à l'écran pour installer le logiciel.

4 Quittez le programme d'installation lorsque l'écran confirmant que l'installation est terminée s'affiche.

- Windows : cliquez sur **Oui**.
- Mac OS : cliquez sur **OK**.

Les logiciels suivants sont installés :

- ViewNX 2 (comprenant les trois modules ci-dessous)
 - Nikon Transfer 2 : permet de transférer des images vers l'ordinateur
 - ViewNX 2 : permet d'afficher, d'éditer et d'imprimer des images transférées
 - Nikon Movie Editor : permet d'éditer de manière basique des vidéos transférées
- Panorama Maker (pour la création d'un panoramique unique constitué d'une série d'images prises dans le mode Scène Panoramique assisté)
- QuickTime (Windows uniquement)

5 Retirez le CD-ROM de ViewNX 2 du lecteur de CD-ROM.

Transfert d'images vers l'ordinateur

1 Choisissez le mode de copie des images sur l'ordinateur.

Les modes suivants sont disponibles :

- **Connexion USB directe** : éteignez l'appareil photo et vérifiez que la carte mémoire est insérée dedans. Connectez l'appareil photo à l'ordinateur à l'aide du câble USB fourni. L'appareil photo s'allume automatiquement.

Pour transférer des images enregistrées dans la mémoire interne de l'appareil photo, retirez la carte mémoire de l'appareil photo avant de le connecter à l'ordinateur.

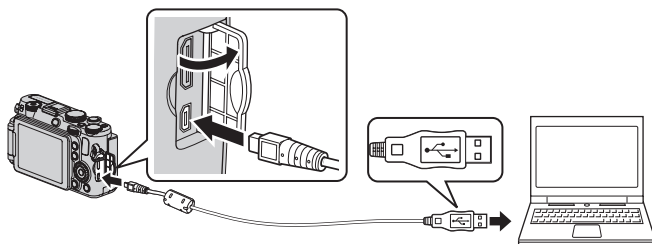

- **Logement pour carte SD** : si votre ordinateur est équipé d'une carte SD, la carte peut être insérée directement dans la fente.
- **Lecteur de carte SD** : connectez un lecteur de carte (disponible séparément auprès d'un fournisseur tiers) à l'ordinateur et insérez la carte mémoire.

Si un message vous invitant à choisir un programme s'affiche, sélectionnez Nikon Transfer 2.

• Avec Windows 7

Si la boîte de dialogue ci-contre s'affiche, suivez la procédure ci-dessous pour sélectionner Nikon Transfer 2.

- 1 Sous **Importer vos images et vos vidéos**, cliquez sur **Modifier le programme**. Une boîte de dialogue de sélection du programme s'affiche ; sélectionnez **Importer le fichier avec Nikon Transfer 2**, puis cliquez sur **OK**.
- 2 Double-cliquez sur **Importer le fichier**.



Si la carte mémoire contient un grand nombre d'images, l'activation de Nikon Transfer 2 peut prendre du temps. Patientez jusqu'au démarrage de Nikon Transfer 2.

✓ Connexion du câble USB

La connexion risque de ne pas être reconnue lorsque l'appareil est connecté à un ordinateur via un hub USB.

2 Transférez les images vers l'ordinateur.

- Vérifiez que le nom de l'appareil photo ou du disque amovible connecté s'affiche bien dans le panneau « Source » de la barre de titres « Options » de Nikon Transfer 2 (①).
- Cliquez sur **Démarrer le transfert** (②).

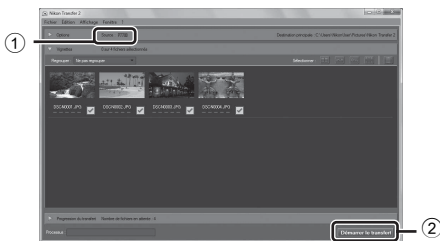

- Par défaut, toutes les images de la carte mémoire sont copiées vers l'ordinateur.

3 Coupez la connexion.

- Si l'appareil photo est connecté à l'ordinateur, mettez l'appareil photo hors tension, puis débranchez le câble USB.
- Si vous utilisez un lecteur de carte ou un logement pour carte, choisissez l'option appropriée dans le système d'exploitation de l'ordinateur pour éjecter le disque amovible correspondant à la carte mémoire, puis retirez la carte du lecteur ou du logement.

Affichage des images

Lancez ViewNX 2.

- Les images s'affichent dans ViewNX 2 une fois le transfert terminé.
- Consultez l'aide en ligne pour plus d'informations sur l'utilisation de ViewNX 2.





Démarrage manuel de ViewNX 2

- **Windows** : double-cliquez sur le raccourci **ViewNX 2** sur le Bureau.
- **Mac OS** : cliquez sur l'icône **ViewNX 2** dans le Dock.

Enregistrement et lecture de vidéos

Enregistrement de vidéos

Vous pouvez enregistrer des vidéos à l'aide des deux modes suivants.

Mode  (vidéo)	Vous pouvez enregistrer des vidéos basiques (avec du son). Lorsque Options vidéo est réglé sur vidéos HS, vous pouvez enregistrer des vidéos au ralenti et en accéléré ( 29).
Mode  CSM (réglage vidéo personnalisé)	Vous pouvez définir le Mode de prise de vue et la Sensibilité et enregistrer des vidéos plus authentiques (avec du son).

1 Positionnez le sélecteur de mode sur (ou CSM).

- L'icône Options vidéo indique le type de vidéo enregistré.

Le réglage par défaut est  **HD 1080p** ★ (1920×1080) (28).

- La durée d'enregistrement disponible s'affiche sur l'écran du moniteur. Si aucune carte mémoire n'est insérée,  s'affiche et la vidéo est enregistrée dans la mémoire interne.

* La durée d'enregistrement maximale indiquée sur l'illustration diffère de la valeur réelle.

Durée d'enregistrement vidéo restante*

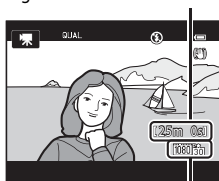
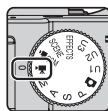

Option vidéo

2 Appuyez sur le déclencheur jusqu'en fin de course pour lancer l'enregistrement.

- L'appareil photo effectue la mise au point au centre de la vue. La zone de mise au point ne s'affiche pas pendant l'enregistrement vidéo.
- Reportez-vous à « Mise au point et exposition pendant l'enregistrement d'une vidéo » (102) pour plus d'informations.
- L'enregistrement s'arrête automatiquement lorsque la durée maximale de la vidéo a été enregistrée.



3 Appuyez sur le déclencheur jusqu'en fin de course pour mettre fin à l'enregistrement.

Mise au point et exposition pendant l'enregistrement d'une vidéo

- La mise au point peut être réglée pendant l'enregistrement d'une vidéo de la façon suivante en fonction du réglage **Mode autofocus** (📖108) du menu Vidéo.
 - **AF-S AF ponctuel** (réglage par défaut) : la mise au point est mémorisée lorsque l'enregistrement de la vidéo commence. Pour utiliser la fonction autofocus pendant l'enregistrement d'une vidéo, appuyez sur $\overset{AE-L}{AF-L}$ (AE-L/AF-L) (📖12).
 - **AF-F AF permanent** : la mise au point est réglée de façon répétée même pendant l'enregistrement d'une vidéo. Pour mémoriser l'exposition ou la mise au point pendant l'enregistrement d'une vidéo, appuyez sur $\overset{AE-L}{AF-L}$ (AE-L/AF-L). Pour annuler l'exposition ou la mise au point, appuyez de nouveau sur $\overset{AE-L}{AF-L}$ (AE-L/AF-L).
- Lorsque le mode de mise au point (📖62) est défini sur **MF** (mise au point manuelle), réglez la mise au point manuellement. La mise au point peut être réglée en appuyant sur la commande ▲ (loin) ou ▼ (proche) du sélecteur multidirectionnel lors de l'enregistrement de vidéos.
- L'autofocus peut ne pas fonctionner correctement (📖86). Si cela se produit, utilisez **MF** (mise au point manuelle) (📖62, 📷2) ou réglez **Mode autofocus** dans le menu Vidéo sur **AF-S AF ponctuel** (réglage par défaut) puis utilisez la mémorisation de la mise au point (📖86) pour enregistrer.
- Lorsque l'option **Mode de prise de vue** (📖108) du mode de réglage vidéo personnalisé est définie sur **Auto priorité ouverture** ou **Manuel**, réglez la valeur d'ouverture ou la vitesse d'obturation avant d'enregistrer une vidéo (📖48). La valeur d'ouverture et la vitesse d'obturation ne peuvent pas être réglées pendant l'enregistrement d'une vidéo.

✓ Remarques sur l'utilisation du zoom pendant l'enregistrement d'une vidéo

- L'indicateur de zoom ne s'affiche pas pendant l'enregistrement d'une vidéo.
- L'appareil photo peut effectuer un zoom jusqu'à 2x avec le zoom numérique pendant l'enregistrement d'une vidéo.
- Lorsque vous utilisez le zoom numérique, la qualité de l'image est détériorée. Lorsque le réglage Options vidéo est défini sur **720p HD 720p (1280x720)** et **VGA VGA (640x480)**, vous pouvez utiliser le zoom numérique jusqu'à 1,55x et 2x, respectivement sans que la qualité de l'image soit détériorée.
- Si vous lancez l'enregistrement d'une vidéo sans recourir au zoom numérique et si vous positionnez la commande de zoom sur **T**, le zoom s'arrête une fois le facteur de zoom optique maximal atteint. Enlevez votre doigt de la commande zoom et positionnez-la à nouveau sur **T** pour activer le zoom numérique. À la fin de l'enregistrement de la vidéo, le zoom numérique est annulé.
- Lorsque l'option **Mode de prise de vue** (📖108) du mode de réglage vidéo personnalisé est définie sur **Auto priorité ouverture** ou **Manuel**, vous ne pouvez pas utiliser le zoom optique pendant l'enregistrement d'une vidéo.

✓ Remarque sur l'enregistrement d'images et la sauvegarde de vidéos

L'indicateur du nombre de vues restantes ou l'indicateur de la durée maximale de la vidéo clignote lorsque des images sont en cours d'enregistrement ou qu'une vidéo est en cours de sauvegarde. **N'ouvrez pas le volet du logement pour accumulateur/carte mémoire ni retirez l'accumulateur ou la carte mémoire lorsqu'un indicateur clignote.** Vous risquez de perdre des données ou d'endommager l'appareil photo ou la carte mémoire.

✓ Remarques concernant l'enregistrement de vidéos

- Lors de l'enregistrement d'une vidéo sur une carte mémoire, il est recommandé d'utiliser une carte mémoire SD de classe 6 ou plus (📖21). Si la vitesse de transfert de la carte est lente, l'enregistrement de la vidéo peut s'interrompre brusquement.
- Le son de la commande de zoom, du zoom, de l'autofocus, de la fonction Réduction vibration ou de la commande d'ouverture en cas de changement de la luminosité peut être enregistré.
- Les phénomènes suivants peuvent être observés sur l'écran du moniteur lorsque vous enregistrez des vidéos. Ces phénomènes sont enregistrés dans les vidéos.
 - Un effet de bande peut apparaître sur les images sous certaines lumières de type éclairage fluorescent, à vapeur de mercure ou à vapeur de sodium.
 - Les sujets qui traversent rapidement le cadre (comme un train ou une voiture) peuvent apparaître déformés.
 - Le cadre peut être entièrement déformé lorsque l'appareil photo est déplacé.
 - L'éclairage ou d'autres zones lumineuses peuvent laisser des images résiduelles lorsque l'appareil photo est déplacé.
- Le flash ne se déclenche pas.

✓ Remarques concernant la température de l'appareil photo

- L'appareil photo peut chauffer lors de l'enregistrement de vidéos pendant une période prolongée ou lorsque l'appareil photo est utilisé dans un milieu avec des températures élevées.
- Lorsque l'intérieur de l'appareil photo devient trop chaud pendant l'enregistrement d'une vidéo, l'enregistrement de la vidéo risque de se terminer automatiquement afin d'éviter d'endommager l'intérieur de l'appareil photo. un compte à rebours de 10 secondes (🕒10 s) apparaît sur le moniteur, et l'appareil photo s'éteint au bout de 5 secondes.



Enregistrement de vidéos haute vitesse (HS)

Lorsque **Options vidéo** (📖106) dans l'accès rapide est réglé sur **VGA120 HS 120 vps (640x480)**, **72060 HS 60 vps (1280x720)** ou **108015 HS 15 vps (1920x1080)** en mode **📺** (vidéo), vous pouvez enregistrer des vidéos qui peuvent lues au ralenti ou en accéléré.

Microphones externes

Au lieu du microphone intégré, un microphone stéréo ME-1 (disponible séparément ; 🎧102) peut être relié au connecteur pour microphone externe (📖2) pour enregistrer des sons lors de l'enregistrement vidéo.

Pour en savoir plus

- Reportez-vous à la section « Durée maximale de la vidéo » (🎧29) pour plus d'informations.
- Reportez-vous à la section « Noms des fichiers et des dossiers » (🎧100) pour plus d'informations.

Modification des réglages du mode vidéo et du mode de réglage vidéo personnalisé

- Fonctions pouvant être réglées à l'aide du sélecteur multidirectionnel → 📖55
- Correction de l'exposition → 📖66
- Fonctions pouvant être réglées à l'aide de l'accès rapide → 📖105
- Fonctions pouvant être réglées à l'aide de la commande **MENU** (Menu)
 - Menu Vidéo → 📖108)
 - Menu configuration → 📖110)

Fonctions pouvant être réglées à l'aide de l'accès rapide (mode vidéo, mode réglage vidéo personnalisé)

Lorsque vous tournez la molette d'accès rapide pendant l'enregistrement de vidéos, le menu d'accès rapide s'affiche pour la fonction alignée avec le repère. Lorsque le menu d'accès rapide s'affiche, le repère de la molette d'accès rapide apparaît.

- Reportez-vous à « Utilisation de l'accès rapide » (📖69) pour plus d'informations.

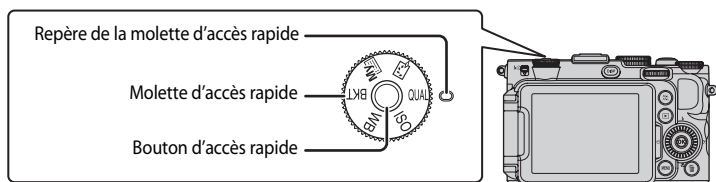













Les fonctions disponibles diffèrent selon le mode vidéo.

Position de la molette	Fonction	Mode 📹 (vidéo)	Mode 📹CSM (réglage vidéo personnalisé)
QUAL	Options vidéo (📖106)	✓	✓
ISO	Sensibilité (📖106)	-	✓
WB	Balance des blancs (📖106)	✓	✓
BKT	Bracketing auto	-	-
My	Menu personnalisé	-	-
PC	Picture Control (📖106)	-	✓

📌 Fonctions non disponibles conjointement

Certaines fonctions ne peuvent pas être utilisées conjointement avec d'autres réglages du menu (📖79).

Accès rapide disponible







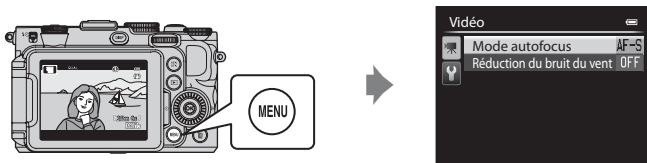







Option	Description	
QUAL Options vidéo	Sélectionnez le type de vidéo à enregistrer. En mode  (vidéo), vous pouvez définir des vidéos haute vitesse (HS) qui peuvent être lues au ralenti ou en accéléré. Le réglage par défaut est  HD 1080p ★ (1920x1080) .	 28
ISO Sensibilité	Une sensibilité supérieure vous permet de prendre des photos de sujets plus sombres. Lorsque la sensibilité est réglée sur Automatique (réglage par défaut), l'appareil photo règle la sensibilité automatiquement. <ul style="list-style-type: none"> • Si la sensibilité est définie sur Automatique lorsque le Mode de prise de vue du menu de réglage vidéo personnalisé ( 107) est Manuel, la sensibilité est fixée sur 80 ISO. 	 31
WB Balance des blancs	Réglez les couleurs de l'image de façon à les faire apparaître telles qu'elles sont perçues par l'œil. Même si vous pouvez utiliser Automatique (normale) (réglage par défaut) avec la plupart des éclairages, vous pouvez appliquer le réglage de balance des blancs en fonction des conditions météorologiques ou de la source de lumière et obtenir de meilleurs résultats si les résultats du réglage par défaut ne sont pas satisfaisants. <ul style="list-style-type: none"> • Pour régler la balance des blancs en utilisant la température de couleur () , sélectionnez  Choisir temp. couleur de Balance des blancs dans la première ligne, puis sélectionnez la valeur dans Choisir temp. couleur dans la seconde ligne. • La valeur prédéfinie pour le pré-réglage manuel s'applique aux modes de prise de vue P, S, A, M, U1, U2 et U3, et au mode vidéo. 	 33
 Picture Control	Changez les paramètres d'enregistrement des images selon la scène de prise de vue ou vos préférences. Le réglage par défaut est Standard . <ul style="list-style-type: none"> • Lorsque l'option Mode de prise de vue ( 108) du menu Vidéo est définie sur Auto priorité ouverture ou Manuel, Picture Control peut être sélectionné. 	 38

Fonctions pouvant être réglées à l'aide de la commande MENU (Menu) (mode vidéo, mode réglage vidéo personnalisé)

En mode vidéo ou en mode réglage vidéo personnalisé, appuyez sur la commande **MENU** pour définir le menu Vidéo ou le menu de réglage vidéo personnalisé.



Les fonctions disponibles diffèrent selon le mode vidéo.

Fonction	Mode  (vidéo)	 CSM Mode (réglage vidéo personnalisé)
Mode de prise de vue  108)	-	
Picture Control perso.  108)	-	
Mode autofocus  108)		
Filtre ND intégré  108)	-	
Réduction du bruit du vent  108)		





Fonctions non disponibles conjointement

Certaines fonctions ne peuvent pas être utilisées conjointement avec d'autres réglages du menu  79).



Pour en savoir plus

Reportez-vous à « Fonctions du menu de base »  10) pour plus d'informations.

Menus Vidéo disponibles

Option	Description	
Mode de prise de vue	<p>Sélectionnez le mode de prise de vue standard dans Auto priorité ouverte (réglage par défaut), Manuel ou Effets spéciaux. Lorsque l'option Effets spéciaux est sélectionnée, faites votre choix parmi les 7 effets spéciaux.</p> <ul style="list-style-type: none"> • Peinture (réglage par défaut), Traitement croisé, Flou, Sépia nostalgique, High-key, Low-key, Couleur sélective. <p>Reportez-vous à 45 pour plus d'informations sur les caractéristiques de chaque effet spécial.</p>	 58
Picture Control perso. (Picture Control perso. du COOLPIX)	<p>Permet de stocker les réglages personnalisés dans la fonction Picture Control du COOLPIX, qui peut définir des options d'édition des photos pour l'enregistrement des images selon la scène de prise de vue ou vos préférences.</p>	 42
Mode autofocus	<p>Sélectionnez le mode de mise au point de l'appareil photo pendant l'enregistrement de vidéos à vitesse normale.</p> <p>Vous pouvez sélectionner AF ponctuel (réglage par défaut), où la mise au point est mémorisée lorsque l'enregistrement de la vidéo est lancé, ou AF permanent, où l'appareil photo effectue la mise au point en continu pendant l'enregistrement de la vidéo.</p> <p>Lorsque AF permanent est sélectionné, le bruit inhérent à la mise au point peut être audible dans les vidéos enregistrées. Pour éviter que le bruit inhérent à la mise au point soit enregistré, sélectionnez AF ponctuel.</p>	 59
Filtre ND intégré	<p>Sélectionnez Activé ou Désactivé (réglage par défaut) pour le filtre ND intégré. Réglez cette option sur Activé lorsqu'une surexposition crée un sujet trop clair par exemple, afin de réduire la quantité de lumière qui pénètre dans l'appareil photo.</p> <ul style="list-style-type: none"> • Lorsque Mode de prise de vue est défini sur Effets spéciaux, le filtre ND intégré est régi automatiquement. 	 52
Réduction du bruit du vent	<p>Atténuez (ou non) le bruit du vent lors de l'enregistrement de vidéos. Lors de la lecture, le bruit du vent est atténué, mais d'autres bruits peuvent également devenir quasi inaudibles. Le réglage par défaut est Désactivée.</p>	 59

Lecture de vidéos

- 1** Appuyez sur la commande  (visualisation) pour sélectionner le mode lecture.
- Utilisez le sélecteur multidirectionnel pour sélectionner une vidéo.
 - Les vidéos sont signalées par l'icône Options vidéo ()101).





- 2** Appuyez sur  pour lire une vidéo.









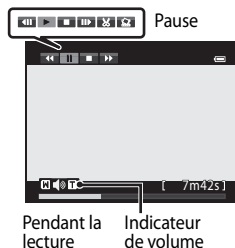





Opérations disponibles pendant la lecture d'une vidéo

Tournez le sélecteur multidirectionnel ou la molette de commande principale pour effectuer une avance ou un retour rapide.





Les commandes de lecture apparaissent dans la partie supérieure du moniteur.

Appuyez sur la commande  ou  ou sur la molette de commande secondaire pour choisir une commande de lecture, puis appuyez sur  pour effectuer les opérations suivantes.



Pour	Utilisez	Description
Effectuer un retour rapide		Permet de rembobiner la vidéo lorsque  est enfoncé.
Effectuer une avance rapide		Permet d'avancer la vidéo lorsque  est enfoncé.
Suspendre la lecture		Vous pouvez effectuer les opérations suivantes avec les commandes de lecture situées en haut du moniteur lorsque la lecture est suspendue.
		 Permet d'effectuer un retour en arrière d'une vue. Maintenez la commande  enfoncée pour rembobiner de manière continue.*
		 Permet d'avancer la vidéo d'une vue. Maintenez la commande  enfoncée pour avancer de manière continue.*
		 Permet d'extraire et d'enregistrer uniquement les séquences souhaitées de la vidéo ()26).
		 Permet d'enregistrer la vue extraite d'une vidéo en tant qu'image fixe ()27).
		Permet de reprendre la lecture.
Arrêter		Permet de revenir en mode de visualisation plein écran.

* La vidéo peut également être avancée ou reculée d'une vue en tournant le sélecteur multidirectionnel ou la molette de commande principale.

Pour effacer une vidéo, utilisez le mode de visualisation plein écran ()32 ou le mode de visualisation par planche d'images ()92 pour sélectionner une vidéo et appuyez sur  ()33).

Réglage du volume

Appuyez sur la commande de zoom **T/W** ()2 pendant la lecture.







Réglages généraux de l'appareil photo

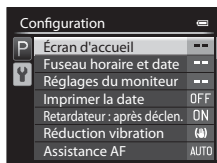











Menu configuration

Appuyez sur **MENU** → onglet  (configuration) (📖11)

Dans l'écran de menu, sélectionnez l'onglet  pour afficher le menu configuration. Vous pouvez ensuite modifier les réglages suivants.



Option	Description	
Écran d'accueil	Permet d'indiquer si vous souhaitez afficher ou non l'écran d'accueil à la mise sous tension de l'appareil photo. Il est possible de sélectionner l'image de l'écran d'accueil.	 68
Fuseau horaire et date	Permet de sélectionner les réglages liés à la date et l'heure de l'appareil photo. Le réglage Fuseau horaire permet de définir le fuseau horaire dans lequel l'appareil photo est principalement utilisé et d'indiquer si la fonction d'heure d'été est active ou non. Lorsque la destination  est sélectionnée, l'appareil photo calcule automatiquement le décalage horaire entre la destination et le fuseau horaire du domicile  , et enregistre les images en utilisant la date et l'heure de la destination.	 69
Réglages du moniteur	Permet de définir l'affichage des images après la prise de vue et la luminosité de l'écran. Lorsque vous utilisez Infos photos , indiquez si vous souhaitez afficher l'horizon virtuel, les histogrammes et le quadrillage sur l'écran du moniteur. Lorsque vous utilisez Affichage horizon virtuel , réglez l'indicateur de l'horizon virtuel sur Cercle (réglage par défaut) ou Traits .	 71
Imprimer la date	Permet d'imprimer la date et l'heure de la prise de vue sur les photos au moment de la prise de vue. Le réglage par défaut est Désactivée . Les dates ne peuvent pas être imprimées dans les situations suivantes : <ul style="list-style-type: none">- Lorsque le mode Scène est réglé sur Panoramique simplifié, Panoramique assisté ou Photo 3D- Lorsque la Qualité d'image (📖75) est définie sur NRW (RAW), NRW (RAW) + Fine ou NRW (RAW) + Normal- Lorsque l'option Rafale H : 120 vps ou Rafale H : 60 vps est sélectionnée pour Rafale (📖71)- Lors de l'enregistrement d'une vidéo	 72

Option	Description	
Retardateur : après déclen.	Permet d'indiquer si le réglage doit être annulé ou non après la prise de vue de photos avec le retardateur. Le réglage par défaut est Quitter le mode retardateur .	 73
Réduction vibration	Permet de réduire l'effet de flou provoqué par le bougé d'appareil lors de la prise de vue. Le réglage par défaut est Activée . <ul style="list-style-type: none"> Lorsque vous utilisez un trépied pour stabiliser l'appareil photo, réglez cette fonction sur Désactivée pour empêcher son dysfonctionnement. 	 73
Assistance AF	Lorsque l'option est réglée sur Automatique (réglage par défaut), l'illuminateur d'assistance AF ( 30) s'allume si vous effectuez des prises de vue dans des environnements sombres pour faciliter la mise au point de l'appareil photo. <ul style="list-style-type: none"> Même si Automatique est sélectionné, l'illuminateur d'assistance AF risque de ne pas s'allumer selon la position de la zone de mise au point ou du mode Scène sélectionné. 	 74
Incrément de la sensibilité	Permet de modifier l'incrément de la sensibilité à définir pour l'option Sensibilité de l'accès rapide. Le réglage par défaut est 1 IL .	 74
Zoom numérique	Lorsque l'option est réglée sur Activé (réglage par défaut), vous pouvez tourner et maintenir la commande de zoom sur T () pour déclencher le zoom numérique ( 29) si le zoom optique est réglé sur la position téléobjectif maximale. Lorsque l'option est réglée sur Par recadrage , le zoom numérique est limité à un facteur (à la position de zoom ) n'altérant pas la qualité lors de la prise de vue d'images fixes. <ul style="list-style-type: none"> Vous ne pouvez pas utiliser le zoom numérique en même temps que certains réglages tels que le mode de prise de vue. 	 75
Vitesse du zoom	Permet de définir la vitesse de fonctionnement du zoom. Lorsque l'option est réglée sur Automatique (réglage par défaut), le zoom fonctionne à vitesse Normale lors de la prise de vue d'images fixes. Le zoom fonctionne à vitesse Silencieuse (plus lente que la vitesse normale) pendant l'enregistrement vidéo.	 76
Diaph. constant	Lorsque l'option est réglée sur Activé en mode de prise de vue A ou M , le zoom fonctionne avec des changements minimum de valeur d'ouverture. Le réglage par défaut est Désactivé .	 76
Réglages du son	Permet d'activer et de désactiver différents sons de l'appareil photo. Avec le réglage par défaut, les signaux sonores sont activés. <ul style="list-style-type: none"> Le son est désactivé avec certains réglages tels que le mode de prise de vue. 	 77

Option	Description	
Enreg. orientation	Lorsque l'option est réglée sur Automatique (réglage par défaut), les données d'orientation sont enregistrées avec la photo prise.	 77
Rotation des images	Lorsque l'option est réglée sur Activée (réglage par défaut), les images subissent une rotation automatique en fonction de l'orientation verticale de l'appareil photo lors de leur visualisation.	 78
Extinction auto	Permet de définir la durée qui s'écoule avant que le moniteur ne s'éteigne pour économiser de l'énergie. Le réglage par défaut est 1 min.	 78
Formater la mémoire/ Formatage de la carte	Permet de formater la mémoire interne (seulement lorsque aucune carte mémoire n'est insérée) ou la carte mémoire (lorsqu'une carte mémoire est insérée). <ul style="list-style-type: none"> • Toutes les données enregistrées dans la mémoire interne ou sur la carte mémoire sont effacées lors du formatage et ne peuvent pas être restaurées. Assurez-vous de transférer les images importantes sur un ordinateur avant le formatage. 	 79
Langue/Language	Permet de changer la langue d'affichage de l'appareil photo.	 79
Réglages TV	Permet d'ajuster les réglages pour la connexion à un téléviseur. <ul style="list-style-type: none"> • Lorsqu'aucune image ne s'affiche sur le téléviseur lorsqu'il est connecté à l'appareil photo à l'aide d'un câble audio/vidéo, définissez Sortie vidéo sur NTSC ou sur PAL selon le type de signal compatible avec le téléviseur. • Les réglages HDMI peuvent être définis. 	 80
Sensibilité du micro externe	La sensibilité du micro externe est définie sur Automatique (réglage par défaut), Élevée , Moyenne ou Basse .	 80
Perso. molettes commande	Passez de la fonction de la molette de commande principale à celle de la molette de commande secondaire lorsque l'exposition est définie ( 48). Le réglage par défaut est Ne pas permuter . <ul style="list-style-type: none"> • Cette option est disponible uniquement lorsque le mode de prise de vue P, S, A, M, U1, U2 ou U3. 	 81
Rotation de la molette	Changez le sens de fonctionnement lorsque vous tournez la molette de commande pendant la prise de vue. Le réglage par défaut est Rotation standard . <ul style="list-style-type: none"> • Cette option est disponible lorsque le mode de prise de vue P, S, A, M, U1, U2 ou U3. 	 81
Sélecteur multi. vers droite	Lorsque l'option est réglée sur Mode de zones AF (réglage par défaut) et que vous appuyez sur la commande  () du sélecteur multidirectionnel pendant la prise de vue, le réglage Mode de zones AF ( 71) s'affiche. Pour afficher le réglage Mode de zones AF même si vous appuyez sur  () , réglez l'option sur Désactivé .	 81

Option	Description	
Options commande effacer	Lorsque l'option est réglée sur Appuyer deux fois , vous pouvez effacer l'image en appuyant de nouveau sur  lorsque le message de confirmation de la suppression s'affiche. Le réglage par défaut est N'appuyer qu'une fois .	 82
Bouton mémo. expo./AF	Permet de choisir la fonction à activer lorsque la AE-L/AF-L est enfoncée pendant la prise de vue. Lorsque l'option est réglée sur Bouton mémo. expo./AF (réglage par défaut), la mise au point et l'exposition sont mémorisées si vous appuyez sur la commande AE-L/AF-L lors de la prise de vue. <ul style="list-style-type: none"> Lorsque le mode Scène est Sélecteur automatique (36), AF-L (mémorisation AF) à l'aide du bouton AE-L/AF-L (AE-L/AF-L) est désactivée. 	 82
Fn1 + déclencheur	Permet de choisir la fonction à activer lorsque le déclencheur est enfoncé en même temps que la commande Fn1 (fonction 1) lors de la prise de vue. Le réglage par défaut est Désactivé . <ul style="list-style-type: none"> Cette option est disponible lorsque le mode de prise de vue est P, S, A, M, U1, U2 ou U3. 	 83
Fn1 + molette commande	Permet de choisir la fonction à activer lorsque vous tournez la molette de commande en même temps que vous appuyez sur la commande Fn1 (fonction 1) lors de la prise de vue. Le réglage par défaut est Désactivé . <ul style="list-style-type: none"> Cette option est disponible lorsque le mode de prise de vue est P, S, A, M, U1, U2, U3 ou le mode de réglage vidéo personnalisé. 	 84
Fn1 + molette sélection	Permet de choisir la fonction à activer lorsque vous tournez le sélecteur multidirectionnel en même temps que vous appuyez sur la commande Fn1 (fonction 1) lors de la prise de vue. Le réglage par défaut est Désactivé . <ul style="list-style-type: none"> Cette option est disponible lorsque le mode de prise de vue est P, S, A, M, U1, U2, U3 ou le mode de réglage vidéo personnalisé. 	 84
Affichage du guide Fn1	Lorsque l'option Activé (réglage par défaut) est sélectionnée, si vous appuyez sur Fn1 (fonction 1) pendant la prise de vue, un guide pour les fonctions attribuées à Fn1 + déclencheur , Fn1 + molette commande et Fn1 + molette sélection s'affiche sur l'écran du moniteur. <ul style="list-style-type: none"> Lorsque vous utilisez des modes de prise de vue ou des réglages qui ne sont pas compatibles avec le bouton Fn1, s'affiche. 	 85
Commande Fn2	Permet de choisir l'opération à effectuer lorsque vous appuyez sur la commande Fn2 (fonction 2) lors de la prise de vue. Le réglage par défaut est Désactivée .	 85
Créer Menu perso.	Permet d'enregistrer les options de menu fréquemment utilisées dans Menu personnalisé ( 68) (5 maximum).	 86

Option	Description	
Réinitialiser n° fichier	Lorsque Oui est sélectionné, la numérotation séquentielle des fichiers est réinitialisée. Après la réinitialisation, un nouveau dossier est créé et la numérotation des fichiers des prochaines images reprend à « 0001 ».	 87
Options GPS	Utilisez cette option lorsque le module GPS (disponible séparément) est connecté. Enreg. données GPS : lorsque cette option est définie sur Activé (réglage par défaut), les signaux sont reçus des satellites GPS et le positionnement commence. Les données de positionnement (latitude et longitude) peuvent être enregistrées sur les photos qui seront prises. Synchroniser : les signaux émis par les satellites GPS servent à régler la date et l'heure de l'horloge interne de l'appareil photo (uniquement lorsque l'option Enreg. données GPS est définie sur Activé).	 87
Transfert Eye-Fi	Permet d'indiquer si la fonction d'envoi des images à un ordinateur à l'aide d'une carte Eye-Fi disponible dans le commerce est activée ou non. Le réglage par défaut est Activer .	 89
Unités indicat. distance MF	Permet de définir l'unité de l'indicateur de distance à afficher, soit sur m (mètre) (réglage par défaut), soit sur ft (feet - pieds), lors de l'utilisation de la mise au point manuelle.	 90
Inverser les indicateurs	Permet de régler l'indicateur de l'exposition à afficher lorsque le mode de prise de vue est M et le sens d'affichage +/- de l'indicateur pour définir le bracketing.	 90
Commande du flash	Lorsque l'option Automatique (réglage par défaut) est sélectionnée, le flash externe en option se déclenche si vous l'utilisez. Si le flash n'est utilisé, le flash intégré se déclenche.	 90
Réinitialisation	Permet de réinitialiser les réglages de l'appareil photo sur leurs valeurs par défaut. <ul style="list-style-type: none"> Certains réglages tels que Fuseau horaire et date et Langue/Language et les réglages utilisateur sauvegardés pour le sélecteur de mode U1, U2 et U3 ne sont pas réinitialisés. 	 91
Version firmware	Permet d'afficher la version actuelle du firmware de l'appareil photo.	 94



Section Référence

La section Référence fournit des informations détaillées et des conseils sur l'utilisation de l'appareil photo.

Prise de vue

Utilisation de la Mise au point manuelle.....	2
Utilisation de la fonction Panoramique simplifié (prise de vue et visualisation).....	3
Utilisation de la fonction Panoramique assisté	6

Lecture

Visualisation des photos d'une séquence	8
Édition d'images fixes	10
Connexion de l'appareil photo à un téléviseur (visualisation d'images sur un téléviseur)	19
Connexion de l'appareil photo à une imprimante (impression directe).....	21

Vidéos

Édition de vidéos	26
-------------------------	----

Menu

Accès rapide	28
Menu Prise de vue (Mode P , S , A ou M).....	42
Menu spécial pour U1 , U2 ou U3	58
Menus Vidéo et Régl. vidéo personnalisé.....	58
Menu Visualisation.....	60
Menu configuration.....	68

Informations supplémentaires

Messages d'erreur	95
Noms des fichiers et des dossiers	100
Accessoires optionnels.....	102
Prise de vue avec la télécommande ML-L3.....	104

Utilisation de la Mise au point manuelle

Disponible lorsque le mode de prise de vue est **P, S, A, M, U1, U2, U3**, le mode Effets spéciaux, le mode Scène **Sport**, le mode de vidéo ou le mode de réglage vidéo personnalisé.

1 Appuyez sur la commande ▼ (mode de mise au point) du sélecteur multidirectionnel.

- Sélectionnez **MF** (mise au point manuelle) à l'aide du sélecteur multidirectionnel, puis appuyez sur **OK**.
- **MF** s'affiche en haut du moniteur et la zone d'image, ainsi qu'un agrandissement du centre de la photo, s'affichent également.

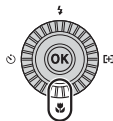

2 Réglez la mise au point.

- Utilisez le sélecteur multidirectionnel pour régler la mise au point tout en observant l'image sur l'écran du moniteur.
- Appuyez sur ▲ pour effectuer la mise au point sur des sujets éloignés.
- Appuyez sur ▼ pour effectuer la mise au point sur des sujets proches.
- La mise au point peut être réglée de façon plus précise en tournant le sélecteur multidirectionnel plutôt qu'en appuyant sur ▲▼.
- Lorsque la commande ► est enfoncée, l'appareil photo effectue tout d'abord une mise au point automatique, puis une mise au point manuelle peut être définie. Sélectionnez **Oui**, puis appuyez sur **OK** pour laisser l'autofocus effectuer la mise au point sur le sujet au centre de la vue.
- Appuyez à mi-course sur le déclencheur pour vérifier la composition. Appuyez sur le déclencheur jusqu'en fin de course pour prendre la photo.

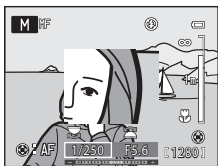

3 Appuyez sur **OK**.

- La mise au point définie est mémorisée.
- Appuyez sur le déclencheur jusqu'en fin de course pour prendre la photo.
- Pour réajuster la mise au point, appuyez à nouveau sur **OK** pour afficher l'écran de l'étape 2.
- Pour revenir en mode autofocus, revenez à l'étape 1 et choisissez tout réglage autre que **MF**.

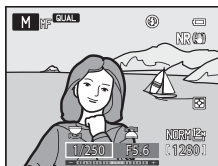

MF (Mise au point manuelle)

- Les chiffres affichés pour la mesure à droite du moniteur à l'étape 2 indiquent une distance approximative à laquelle la mise au point peut être effectuée sur le sujet lorsque la mesure indique le centre. Pour changer l'unité de cette mesure, utilisez l'option **Unités indicat. distance MF** (☞90) dans le menu configuration. La portée réelle à laquelle la mise au point peut être effectuée sur le sujet varie selon la valeur d'ouverture et la position de zoom. Pour vérifier si la mise au point est effectuée sur le sujet, regardez ce dernier sur le moniteur.
- Enfoncez le déclencheur à mi-course pour prévisualiser la profondeur de champ (la zone de mise au point devant et derrière le sujet).
- Le zoom numérique n'est pas disponible.



Utilisation de la fonction Panoramique simplifié (prise de vue et visualisation)

Prises de vue avec la fonction Panoramique simplifié

Positionnez le sélecteur de mode sur SCENE → commande MENU →  Panoramique

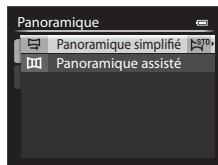
- 1 Sélectionnez  **Panoramique simplifié**, puis appuyez sur .



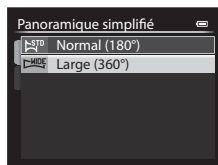

- 2 Sélectionnez la plage de prise de vue entre  **Normal (180°)** ou  **Large (360°)**, puis appuyez sur .



- Les tailles d'image (L x H) lorsque l'appareil photo est tenu en orientation paysage sont les suivantes :
 -  **Normal (180°)** :
3200 x 560 lorsque l'appareil photo est déplacé horizontalement,
1024 x 3200 lorsque l'appareil photo est déplacé verticalement
 -  **Large (360°)** :
6400 x 560 lorsque l'appareil photo est déplacé horizontalement,
1024 x 6400 lorsque l'appareil photo est déplacé verticalement
- Lorsque l'appareil photo est tenu en orientation portrait, les combinaisons de la direction de déplacement et de la L x H sont à l'inverse de ce qui est décrit ci-dessus.

- 3 Cadrez la première portion de la scène du panoramique, puis appuyez jusqu'à mi-course sur le déclencheur pour régler la mise au point.

- Le zoom est fixé sur la position grand-angle.
- Le repère de cadrage s'affiche sur le moniteur.
- L'appareil photo effectue la mise au point sur le sujet situé au centre de la vue.
- La correction d'exposition () peut être réglée.
- Si la mise au point ou l'exposition ne peut pas être définie pour le sujet principal, essayez d'utiliser la mémorisation de la mise au point (.

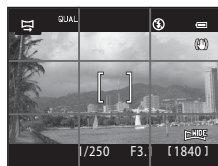

4 Appuyez sur le déclencheur jusqu'en fin de course, puis relâchez-le.

- Les icônes  indiquant la direction du panoramique s'affichent.





5 Déplacez l'appareil photo tout droit et lentement dans l'une des quatre directions pour commencer la prise de vue.

- Lorsque l'appareil photo détecte la direction du panoramique, la prise de vue commence.
- Le repère indiquant le point de prise de vue actuel s'affiche.
- Lorsque le repère indiquant le point de prise de vue atteint la fin, la prise de vue se termine.



Repère

Exemple de déplacement de l'appareil photo

- L'utilisateur, sans changer de position, déplace l'appareil photo horizontalement ou verticalement d'un bout à l'autre du guide en décrivant un arc de cercle.
- Au bout d'environ 15 secondes (en mode  **Normal (180°)**) ou 30 secondes (en mode  **Large (360°)**) après le début de la prise de vue, si le repère indiquant le point de prise de vue n'a pas atteint la fin, la prise de vue se termine.



✓ Remarques concernant la fonction Panoramique simplifié

- La zone d'image dans l'image enregistrée sera plus petite que celle observée sur le moniteur au moment de la prise de vue.
- Lorsque le mouvement détecté par l'appareil photo est trop rapide ou en présence d'un bougé d'appareil prononcé ou d'un sujet trop uniforme (tel qu'un mur ou dans l'obscurité), une erreur se produit.
- Les photos d'un panoramique ne sont pas enregistrées lorsque la prise de vue est interrompue avant d'atteindre la moitié de la plage du panoramique.
- Lorsque la prise de vue dépasse la moitié de la plage du panoramique mais termine avant la fin, la plage qui n'est pas photographiée est enregistrée sous la forme d'une zone grise.

Affichage d'un panoramique simplifié (défilement)

Passez en mode de visualisation (📖32), affichez en mode de visualisation plein écran la photo enregistrée avec Panoramique simplifié, puis appuyez sur **OK**. L'appareil photo affiche le petit côté de la photo remplissant tout l'écran et fait défiler automatiquement la zone affichée.

- **STOP** ou **PAUSE** s'affiche pour les photos prises avec l'option Panoramique simplifié.
- La photo défile dans la direction de la prise de vue du panoramique.
- Tournez le sélecteur multidirectionnel pour effectuer une avance ou un retour rapide.

Les commandes de lecture apparaissent dans la partie supérieure du moniteur lors de la visualisation. Lorsque vous choisissez une commande de lecture à l'aide des commandes

◀ ou ▶ du sélecteur multidirectionnel et appuyez sur **OK**, vous pouvez effectuer les opérations suivantes :



Pour	Utilisez	Description
Effectuer un retour rapide		Permet de faire défiler rapidement en arrière lorsque vous appuyez sur OK .*
Effectuer une avance rapide		Permet de faire défiler rapidement en avant lorsque vous appuyez sur OK .*
Suspendre la lecture		Vous pouvez effectuer les opérations suivantes avec les commandes de lecture situées en haut du moniteur lorsque la lecture est suspendue.
		Permet d'effectuer un retour rapide lorsque vous appuyez sur OK .*
		Permet de faire défiler le panoramique lorsque vous appuyez sur OK .*
Arrêter		Permet de redémarrer le défilement automatique.
		Permet de revenir en mode de visualisation plein écran.

* Ces opérations peuvent également être effectuées en tournant le sélecteur multidirectionnel.

✓ Remarque concernant l'affichage des photos enregistrées avec le panoramique simplifié

Le défilement ou le zoom sur les photos de panoramique enregistrées avec d'autres fonctions que Panoramique simplifié du COOLPIX P7700 peut ne pas fonctionner sur cet appareil photo.

Utilisation de la fonction Panoramique assisté

L'utilisation d'un trépied facilite la composition. Lorsque vous utilisez un trépied pour stabiliser l'appareil photo, réglez **Réduction vibration** (👁️73) sur **Désactivée** dans le menu configuration.





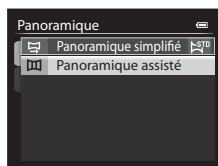

Positionnez le sélecteur de mode sur **SCENE** → commande **MENU** →  Panoramique

1 Sélectionnez **Panoramique assisté**, puis appuyez sur **OK**.

- L'icône  s'affiche pour indiquer la direction de regroupement des photos.



2 Sélectionnez la direction souhaitée à l'aide du sélecteur multidirectionnel, puis appuyez sur la commande **OK**.

- Sélectionnez la direction dans laquelle les photos sont regroupées sur le panoramique : droite () , gauche () , haut () ou bas () .
- L'icône de couleur jaune () se déplace dans la direction sélectionnée ; appuyez sur **OK** pour choisir la direction. Une icône de couleur blanche () s'affiche dans la direction sélectionnée.
- Utilisez le mode de flash (📖56), le retardateur (📖59)/la télécommande (👁️104), le mode de mise au point (📖62) et la correction de l'exposition (📖66), si nécessaire.
- Appuyez à nouveau sur la commande **OK** pour changer de direction.



3 Cadrez la première portion de la scène du panoramique et prenez la première photo.

- L'appareil photo effectue la mise au point sur le sujet situé au centre de la vue.
- Un tiers de l'image apparaît en transparence.

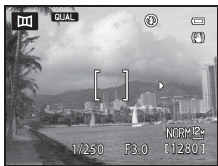

4 Prenez la photo suivante.

- Cadrez la photo suivante de sorte qu'elle chevauche d'un tiers la photo précédente, puis appuyez sur le déclencheur.
- Répétez cette étape jusqu'à obtention du nombre nécessaire de photos pour terminer l'image.



5 Appuyez sur **OK** lorsque la prise de vue est terminée.

- L'appareil photo revient à l'étape 2.

✓ Remarques concernant la fonction Panoramique assisté

- Définissez le mode de flash, le retardateur/la télécommande, le mode de mise au point et la correction de l'exposition avant de relâcher le déclencheur pour la première photo. Vous ne pouvez plus modifier les réglages après avoir pris la première photo. Une fois la première photo prise, les photos ne peuvent plus être supprimées et il est impossible de régler le zoom, ainsi que les réglages **Qualité d'image** (📖75), ou **Taille d'image** (📖77).
- La prise de vue du panoramique se termine si la fonction Extinction auto (🔌78) déclenche le mode veille pendant la prise de vue. Pour empêcher cela, il est recommandé de définir un délai plus long pour l'extinction automatique.

📌 Indicateur **AE/AF-L** (mémorisation de l'exposition)

Avec la fonction Panoramique assisté, toutes les photos d'un panoramique présentent la même exposition, balance des blancs et mise au point que la première photo du panoramique.

Une fois la première photo prise, **AE/AF-L** s'affiche sur le moniteur pour indiquer que l'exposition, la balance des blancs et la mise au point sont verrouillées.



📌 Création d'un panoramique avec Panorama Maker

Transférez les images prises sur un ordinateur (📖99) et utilisez Panorama Maker pour les regrouper en un panoramique unique.

- Panorama Maker peut être installé sur un ordinateur à partir du CD-ROM de ViewNX 2 fourni (📖97).
- Pour plus d'informations sur l'utilisation de Panorama Maker, reportez-vous aux instructions affichées à l'écran et au système d'aide de Panorama Maker.

📌 Pour en savoir plus

Reportez-vous à la section « Noms des fichiers et des dossiers » (🔌100) pour plus d'informations.

Visualisation des photos d'une séquence

Les photos prises dans les modes de prise de vue en continu suivants sont enregistrées sous la forme d'un groupe (appelé « séquence ») pour chaque prise de vue.

- **Rafale H, Rafale M, Rafale L, Rafale H : 120 vps** ou **Rafale H : 60 vps** dans **Rafale** (📷44) dans le menu Prise de vue
- **Sport** (📖37) ou **Rafale** en mode Scène **Animaux domestiques** (📖42)

En mode de visualisation plein écran ou en mode de visualisation par planche d'images (📖92), la première photo d'une séquence est utilisée comme l'image représentative (c'est-à-dire qu'elle est affichée pour représenter les photos de la séquence).

Affichage séquentiel



Lorsque l'image représentative d'une séquence est affichée en mode de visualisation plein écran, appuyez sur **OK** pour afficher une par une chaque image de la séquence. Pour revenir à l'affichage de l'image représentative seule, appuyez sur la commande **▲** du sélecteur multidirectionnel.

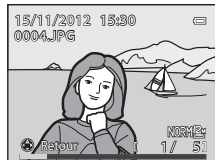

Les opérations suivantes peuvent être réalisées lorsque les photos d'une séquence sont affichées une par une.

- Sélectionner une photo : tournez le sélecteur multidirectionnel ou appuyez sur **◀** ou **▶**.
- Effectuer un zoom avant : positionnez la commande de zoom sur **T** (🔍) (📖91).

✓ Remarque concernant les séquences

Les photos prises en continu à l'aide d'un appareil photo autre que le COOLPIX P7700 ne peuvent pas être affichées dans une séquence.

📌 Options affichage séquence

Sélectionnez **Options affichage séquence** (📷67) dans le menu Visualisation pour afficher toutes les séquences à l'aide de leurs images représentatives ou en tant que photos individuelles.

Si la photo d'une séquence est sélectionnée lorsque **Options affichage séquence** est défini sur **Chaque image**, l'icône  s'affiche sur le moniteur.

📌 Changement de l'image représentative dans une séquence

Il est possible de changer d'image représentative à l'aide de l'option **Choix image représentative** (📷67) du menu Visualisation.

Suppression des photos d'une séquence

Lorsque **Options affichage séquence** (👁️67) est défini sur **Image représentative seule** dans le menu Visualisation, vous pouvez appuyer sur 🗑️ pour effacer les photos suivantes.

- Lorsqu'une séquence est affichée à l'aide du réglage Image représentative seule : lorsque la séquence est sélectionnée, toutes les photos de la séquence sont supprimées.
- Si l'image représentative est sélectionnée et si vous appuyez sur OK pour afficher les images individuelles de la séquence avant d'appuyer sur 🗑️ : permet de supprimer la photo qui est affichée.

Lorsque vous utilisez **Effacer** (👁️63) du menu Visualisation, vous pouvez effacer plusieurs photos ou sélectionner et effacer plusieurs photos dans la même séquence.

Options du menu Visualisation disponibles avec l'affichage séquentiel

Lorsque vous appuyez sur le bouton **MENU** pendant la visualisation d'une séquence de photos, les opérations suivantes sont disponibles dans le menu :

- | | | | |
|--------------------------------------|--------|-------------------------------------|--------|
| • Retouche rapide ¹ | → 👁️12 | • Mini-photo ¹ | → 👁️15 |
| • D-Lighting ¹ | → 👁️12 | • Annotation vocale ¹ | → 👁️65 |
| • Maquillage ¹ | → 👁️13 | • Copier ² | → 👁️66 |
| • Filtres ¹ | → 👁️14 | • Bordure noire ¹ | → 👁️15 |
| • Commande d'impression ² | → 👁️60 | • Redresser ¹ | → 👁️16 |
| • Diaporama | → 👁️62 | • Traitement NRW (RAW) ¹ | → 👁️16 |
| • Effacer ² | → 👁️63 | • Options affichage séquence | → 👁️67 |
| • Protéger ² | → 👁️64 | • Choix image représentative | → 👁️67 |
| • Rotation image ¹ | → 👁️64 | | |

¹ Appuyez sur la commande **MENU** après l'affichage des photos individuelles. Les réglages peuvent être appliqués aux photos individuelles.

² Lorsque vous appuyez sur la commande **MENU** alors que l'image représentative seule est affichée, les mêmes réglages peuvent être appliqués à toutes les photos de cette séquence. Appuyez sur la commande **MENU** après l'affichage des photos individuelles pour appliquer les réglages aux photos individuelles.

Édition d'images fixes

Fonctions d'édition

Vous pouvez facilement éditer des images avec cet appareil photo à l'aide des fonctions ci-dessous. Les images éditées sont stockées dans des fichiers distincts (📷100).

Fonction d'édition	Application
Retouche rapide (📷12)	Permet de créer une copie avec un contraste optimisé et des couleurs plus riches.
D-Lighting (📷12)	Permet de créer une copie de la photo en cours avec une luminosité et un contraste optimisés en éclaircissant les zones sombres.
Maquillage (📷13)	Permet d'adoucir les tons chair du visage.
Filtres (📷14)	Permet d'appliquer différents effets à l'aide d'un filtre numérique. Les effets disponibles sont Flou , Couleur sélective , Filtre étoiles , Fisheye , Effet miniature , Peinture et Effet de vignetage .
Mini-photo (📷15)	Permet de créer une copie de taille réduite des photos, parfaitement adaptée pour les pièces jointes d'e-mails.
Bordure noire (📷15)	Permet d'ajouter une bordure noire autour de la photo. Utilisez cette fonction lorsque vous souhaitez ajouter une bordure noire autour d'une photo.
Redresser (📷16)	Permet de corriger l'inclinaison.
Traitement NRW (RAW) (📷16)	Permet de créer des copies au format JPEG en appliquant, au sein même de l'appareil photo, un traitement RAW à des images NRW (📖75), sans avoir à utiliser un ordinateur.
Par recadrage (📷18)	Permet de recadrer une partie de la photo. Utilisez cette fonction pour effectuer un zoom avant sur un sujet ou pour arranger une composition.

Photos d'origine et copies éditées

- Les copies créées à l'aide des fonctions d'édition ne sont pas effacées si les photos d'origine sont effacées. De même, les photos d'origine ne sont pas effacées si les copies créées à l'aide des fonctions d'édition sont effacées.
- Les copies éditées sont enregistrées avec la même date et heure de prise de vue que la photo d'origine.
- Même si des photos marquées **Commande d'impression** (📷60) ou **Protéger** (📷64) sont utilisées pour l'édition, ces réglages ne sont pas repris sur les copies éditées.

Pour en savoir plus

Reportez-vous à « Noms des fichiers et des dossiers » (📷100) pour plus d'informations.

Remarques concernant l'édition d'images

- Les photos suivantes ne peuvent pas être éditées :
 - Photos prises avec un format de l'image de 16:9, 3:2 ou 1:1 (sauf lorsque la fonction d'édition de bordure noire est utilisée)
 - Photos prises avec l'option **Panoramique simplifié** ou **Photo 3D**
 - Photos prises avec des appareils photos autres que le COOLPIX P7700
- Si aucun visage n'est détecté dans la photo, vous ne pouvez pas appliquer la fonction Maquillage (👁️13).
- Toute modification autre que le traitement NRW (RAW) est impossible sur les images NRW (RAW). Modifiez une image JPEG créée à l'aide du traitement NRW (RAW).
- Si vous visualisez une copie créée avec le COOLPIX P7700 sur un autre appareil photo numérique, il est possible que la photo ne s'affiche pas correctement ou que vous ne puissiez pas la transférer sur un ordinateur.
- Les fonctions d'édition ne sont pas disponibles lorsque la mémoire interne ou la carte mémoire ne dispose pas de suffisamment d'espace.
- Pour une séquence affichée à l'aide du réglage Image représentative seule (👁️8), effectuez l'une des opérations suivantes avant de procéder à l'édition :
 - Appuyez sur  pour afficher les images individuelles, puis sélectionnez une image de la séquence.
 - Définissez **Options affichage séquence** (👁️67) sur **Chaque image** pour afficher individuellement chaque image, puis sélectionnez une image.

Restrictions concernant l'édition d'images

Les restrictions suivantes s'appliquent lors de l'édition de photos créées par édition.

Fonctions d'édition utilisées	Fonctions d'édition à ajouter
Retouche rapide D-Lighting	Maquillage, Filtres, Mini-photo, Bordure noire, Redresser ou Par recadrage peut être utilisée. Retouche rapide et D-Lighting ne peuvent pas être utilisées conjointement.
Maquillage Redresser Traitement NRW (RAW)	D'autres fonctions d'édition peuvent être utilisées.
Filtres	Retouche rapide, D-Lighting, Maquillage, Mini-photo, Bordure noire, Redresser ou Par recadrage peut être utilisée.
Mini-photo	Aucune autre fonction d'édition ne peut être utilisée.
Bordure noire	Mini-photo peut être utilisée.
Par recadrage	Bordure noire ou Redresser peut être utilisée. L'édition de photo n'est pas disponible lorsque la taille d'image est réduite à 320 x 240 ou 160 x 120.

- Les copies créées par édition ne peuvent pas être à nouveau éditées à l'aide de la même fonction d'édition.
- Pour combiner une fonction d'édition à Mini-photo, utilisez tout d'abord l'autre fonction d'édition, puis utilisez Mini-photo comme dernière fonction d'édition sur cette photo.
- Les photos prises avec la fonction Maquillage peuvent être éditées à l'aide de cette même fonction Maquillage.
- Les photos extraites d'une vidéo ne peuvent pas être éditées à l'aide de la fonction de retouche rapide ou de maquillage.

Retouche rapide : amélioration du contraste et de la saturation

Sélectionnez une photo (📖32) → commande **MENU** (📖10) →  Retouche rapide

Appuyez sur la commande ▲ ou ▼ du sélecteur multidirectionnel pour sélectionner le niveau de réglage, puis appuyez sur **OK**.

- La version d'origine s'affiche à gauche et la version éditée à droite.
- Pour annuler, appuyez sur ◀.
- Les copies modifiées avec la fonction Retouche rapide sont stockées dans des fichiers distincts et identifiées par l'icône  en mode de visualisation (📖14).

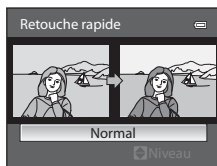

D-Lighting : amélioration de la luminosité et du contraste

Sélectionnez une photo (📖32) → commande **MENU** (📖10) →  D-Lighting

Appuyez sur la commande ▲ ou ▼ du sélecteur multidirectionnel pour choisir le niveau de réglage, puis appuyez sur **OK**.

- La version d'origine s'affiche à gauche et la version éditée à droite.
- Pour annuler, appuyez sur ◀.
- Les copies modifiées avec la fonction D-Lighting sont stockées dans des fichiers distincts et identifiées par l'icône  en mode de visualisation (📖14).

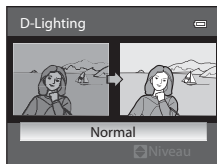



Maquillage : adoucissement des tons chair

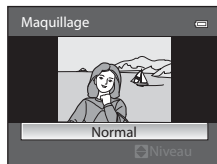

Sélectionnez une photo ()32) → commande MENU ()10) →  Maquillage

1 Appuyez sur la commande ▲ ou ▼ du sélecteur multidirectionnel pour sélectionner le niveau de réglage, puis appuyez sur .

- La photo s'affiche avec un zoom avant sur le visage édité à l'aide de la fonction Maquillage.
- Pour annuler, appuyez sur ◀.



2 Confirmez les résultats, puis appuyez sur .

- Il est possible de retoucher jusqu'à 12 visages, en procédant du visage le plus proche du centre de la vue à celui qui en est le plus éloigné.
- Lorsque plusieurs visages sont édité à l'aide de la fonction Maquillage, utilisez la commande ◀ ou ▶ du sélecteur multidirectionnel pour passer d'un visage à l'autre.
- Pour ajuster le type de maquillage à appliquer, appuyez sur MENU, puis reprenez la procédure à l'étape 1.
- Les copies créées par édition à l'aide de la fonction Maquillage sont stockées dans des fichiers distincts et signalées par l'icône  affichée en mode de visualisation (14).

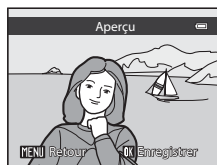

Remarques concernant la fonction Maquillage

- Selon certaines conditions comme l'orientation du sujet ou la luminosité du visage, la détection du visage peut s'avérer inappropriée et l'effet souhaité risque de ne pas être obtenu.
- Si aucun visage n'est détecté sur l'image, un avertissement s'affiche et l'écran retourne au menu Visualisation.

Filtres : appliquer les effets d'un filtre numérique

Sélectionnez une photo (📖32) → commande MENU (📖10) →  Filtres

Option	Description
Flou	Permet de rendre floue la mise au point de l'image du centre vers le bord. Sur les photos prises avec la fonction de détection des visages (📖85) ou de détection des animaux domestiques (📖42) sélectionnée, les zones autour des visages sont floues.
Couleur sélective	Permet de conserver uniquement les couleurs d'image sélectionnées et de rendre les autres couleurs en noir et blanc.
Filtre étoiles	Permet de produire des rayons lumineux qui émanent d'objets lumineux, comme les reflets du soleil ou l'éclairage urbain. Idéal pour les scènes de nuit.
Fisheye	Permet de créer des photos qui semblent avoir été prises avec un objectif fisheye. Idéal pour les photos prises en mode macro.
Effet miniature	Permet de créer des images ressemblant à des photos en gros plan d'un diorama. Idéal pour les photos prises en plongée depuis un endroit élevé, avec le sujet principal se trouvant vers le centre de la vue.
Peinture	Permet de créer des images recréant l'atmosphère des peintures.
Effet de vignetage	Permet de créer des images en diminuant l'intensité de la lumière en périphérie du centre vers les bords d'une image.

1 Appuyez sur la commande ▲ ou ▼ du sélecteur multidirectionnel pour sélectionner le filtre et appuyez sur .

- Lorsque la fonction **Filtre étoiles**, **Fisheye**, **Effet miniature**, **Peinture** ou **Effet de vignetage** est sélectionnée, passez à l'étape 3.

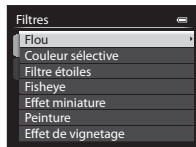

2 Réglez l'effet, puis appuyez sur .

- Flou** : appuyez sur ▲ ou ▼ pour sélectionner l'étendue de l'effet.
- Couleur sélective** : appuyez sur ▲ ou ▼ pour sélectionner la couleur à conserver.

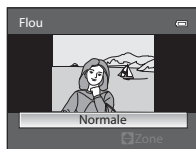

Flou

3 Vérifiez l'effet, puis appuyez sur .

- Pour annuler, appuyez sur ◀.
- Les copies créées par édition à l'aide de la fonction Filtres sont stockées dans des fichiers distincts et signalées par l'icône  affichée en mode de visualisation (📖14).

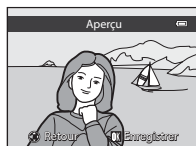

Mini-photo : réduction de la taille d'une image

Sélectionnez une photo (📖32) → commande MENU (📖10) →  Mini-photo

- 1 Appuyez sur la commande ▲ ou ▼ du sélecteur multidirectionnel pour choisir la taille de copie souhaitée, puis appuyez sur **OK**.

- Les tailles disponibles sont **640×480**, **320×240** et **160×120**.

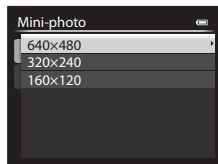

- 2 Choisissez **Oui**, puis appuyez sur **OK**.

- Les copies créées sont stockées dans des fichiers distincts (taux de compression d'environ 1:16).
- Les images créées à l'aide de la fonction Mini-photo sont affichées sous la forme d'images de taille réduite en mode de visualisation et  apparaît (📖14).



Bordure noire : ajout d'une bordure noire aux photos

Sélectionnez une photo (📖32) → commande MENU (📖10) →  Bordure noire

- 1 Appuyez sur la commande ▲ ou ▼ du sélecteur multidirectionnel pour sélectionner l'épaisseur du cadre souhaitée, puis appuyez sur **OK**.

- Vous avez le choix entre les épaisseurs suivantes : **Fine**, **Moyenne**, ou **Épaisse**.

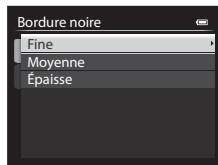

- 2 Choisissez **Oui**, puis appuyez sur **OK**.

- Les copies créées par édition avec des bordures noires sont stockées dans des fichiers distincts et signalées par l'icône  affichée en mode de visualisation (📖14).

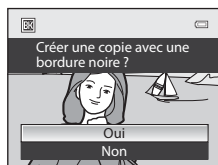

Remarques concernant la fonction Bordure noire

- Une partie de la photo correspondant à l'épaisseur de la bordure noire est coupée en raison de l'empiètement de la bordure noire sur la photo.
- Lorsque vous imprimez une photo avec une bordure noire à l'aide de la fonction sans bordure de votre imprimante, il est possible que la bordure ne soit pas imprimée.

Redresser : correction de l'inclinaison d'une photo

Sélectionnez une photo (📖32) → commande MENU (📖10) →  Redresser

1 Utilisez le sélecteur multidirectionnel pour corriger l'inclinaison.

- Appuyez sur ◀ pour faire pivoter d'un degré dans le sens inverse des aiguilles d'une montre.
- Appuyez sur ▶ pour faire pivoter d'un degré dans le sens des aiguilles d'une montre.
- Pour annuler, appuyez sur MENU.

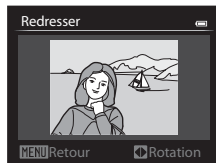

2 Appuyez sur OK.

- Les copies créées par édition à l'aide de la fonction Redresser sont stockées dans des fichiers distincts et signalées par l'icône  affichée en mode de visualisation (📖14).

Remarques concernant la fonction Redresser

- Lors d'une correction de l'inclinaison via la fonction Redresser, les bords de la photo sont coupés. Plus la correction est importante, plus la zone coupée autour de la photo est importante.
- La fonction Redresser peut être utilisée jusqu'à 15 degrés.

NRW Traitement NRW (RAW) : création d'images JPEG à partir d'images NRW

Appuyez sur la commande MENU (📖10) → **NRW** Traitement NRW (RAW)

1 Utilisez le sélecteur multidirectionnel pour sélectionner la photo à laquelle appliquer le traitement RAW, puis appuyez sur OK.

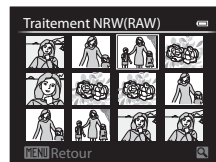

2 Définissez les paramètres de traitement NRW (RAW).

- Appliquez les paramètres ci-dessous tout en contrôlant l'image et en positionnant la commande de zoom sur **T** (Q). Positionnez à nouveau la commande de zoom sur **T** (Q) pour revenir à l'écran de réglage.
 - **Balance des blancs** : permet de régler le réglage de balance des blancs (☞33).
 - **Correction expo.** : permet de régler la luminosité.
 - **Picture Control** : permet de modifier les réglages pour la finition de l'image (☞38).
 - **Qualité d'image** : permet de définir la qualité d'image sur **Fine** ou **Normal** (☞75).
 - **Taille d'image** : permet de choisir une taille d'image (☞77). L'image est recadrée si **3984x2656**, **3968x2232** ou **3000x3000** est sélectionné.
 - **Contrôle distorsion** : permet de définir la fonction Contrôle distorsion (☞53).
 - **D-Lighting** : permet d'augmenter la luminosité et le contraste dans les zones sombres des photos (☞12).
- Appuyez sur **⏪** pour revenir aux réglages par défaut.
- Une fois tous les réglages effectués, sélectionnez **EXE**.

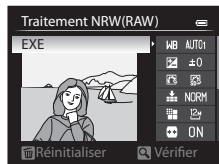

3 Choisissez **Oui**, puis appuyez sur **OK**.

- Une image JPEG est créée par traitement NRW (RAW).

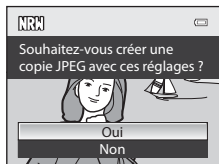

✓ Remarques concernant le Traitement NRW (RAW)

- Le COOLPIX P7700 peut uniquement créer des copies au format JPEG d'images NRW (RAW) prises avec le COOLPIX P7700.
- Traitement NRW (RAW) > **Balance des blancs** > **Pré-réglage manuel** ne peut pas être sélectionné pour les photos prises avec une **Balance des blancs** autre que **Pré-réglage manuel**.
- L'option **Filtre antibruit** (☞52) définie pour la prise d'une photo est appliquée aux images JPEG à créer.

✍ Pour en savoir plus

Reportez-vous à la section « Impression d'images de taille 1:1 » (☞78) pour plus d'informations.



Par recadrage : création d'une copie recadrée

Créez une copie contenant uniquement la partie visible sur l'écran du moniteur lorsque

MENU  s'affiche avec la fonction loupe (91) activée.

1 Agrandissez la photo pour le recadrage (91).

2 Peaufinez la composition de la copie.



- Positionnez la commande de zoom sur **T** ( ou **W** () pour régler le facteur de zoom.
- Appuyez sur la commande **▲**, **▼**, **◀** ou **▶** du sélecteur multidirectionnel pour faire défiler l'image jusqu'à ce que seule la partie à copier soit visible sur le moniteur.

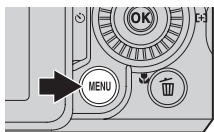

3 Appuyez sur **MENU**.



4 Utilisez le sélecteur multidirectionnel pour choisir **Oui** et appuyez sur **OK**.

- Les copies modifiées avec la fonction Par recadrage sont stockées dans des fichiers distincts et identifiées par l'icône  en mode de visualisation (14).



Taille d'image

Plus la zone de recadrage est petite, plus la taille d'image (nombre de pixels) de la photo recadrée est réduite. Lorsque la taille d'image pour les copies recadrées est 320 x 240 ou 160 x 120, une mini-photo est affichée en mode de visualisation.

Recadrage de la photo dans son orientation portrait actuelle

Utilisez l'option **Rotation image** (64) pour faire pivoter la photo et l'afficher en orientation paysage. Après avoir recadré la photo, refaites-la pivoter en orientation portrait. Pour recadrer une photo affichée en orientation portrait, effectuez un zoom avant sur la photo jusqu'à ce que les barres noires de part et d'autre du moniteur disparaissent. L'image recadrée s'affiche alors en orientation paysage.

Connexion de l'appareil photo à un téléviseur (visualisation d'images sur un téléviseur)

Pour visualiser des photos sur un téléviseur, connectez l'appareil photo à ce dernier.

Si votre téléviseur est équipé d'un connecteur HDMI, vous pouvez le relier à l'appareil photo via un câble HDMI disponible dans le commerce pour visualiser des photos.

1 Mettez l'appareil photo hors tension.

2 Connectez l'appareil photo au téléviseur.

Pour la connexion à l'aide du câble audio/vidéo fourni

- Connectez la fiche jaune à la prise vidéo du téléviseur et les fiches rouge et blanche aux prises audio.

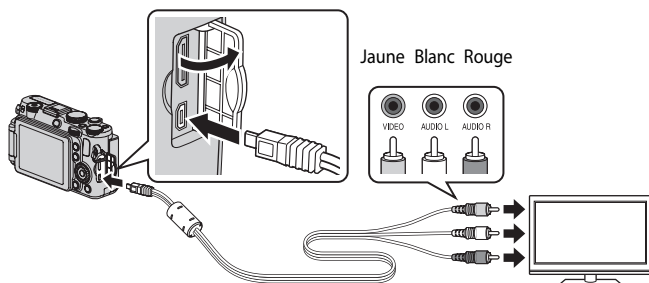

Pour la connexion à l'aide d'un câble HDMI disponible dans le commerce

- Connectez la fiche au connecteur d'entrée HDMI du téléviseur.

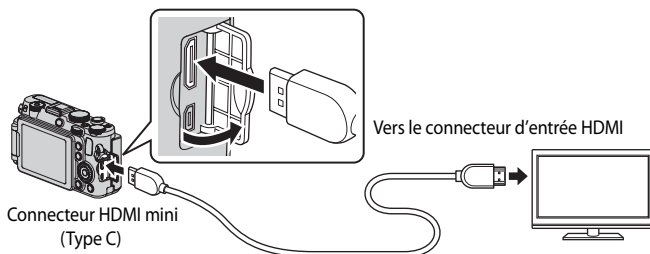

3 Réglez le téléviseur sur le canal vidéo.

- Pour plus de détails, reportez-vous au manuel fourni avec votre téléviseur.

4 Ouvrez le moniteur et maintenez le bouton enfoncé pour allumer l'appareil photo.

- L'appareil photo passe en mode de visualisation et les photos enregistrées s'affichent sur l'écran du téléviseur.
- Pendant la connexion avec le téléviseur, le moniteur de l'appareil photo reste éteint.

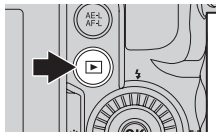

Remarque concernant la connexion du câble HDMI

Le câble HDMI n'est pas fourni. Utilisez un câble HDMI disponible dans le commerce pour connecter l'appareil photo à un téléviseur. La borne de sortie de cet appareil photo est un connecteur HDMI mini (Type C). Lors de l'achat du câble HDMI, assurez-vous que l'extrémité périphérique du câble est un connecteur HDMI mini.

Remarques concernant la connexion du câble

- Lors du branchement du câble, vérifiez que la prise est correctement orientée. Ne forcez pas lorsque vous insérez la prise dans l'appareil photo. Lors du débranchement du câble, veillez à la retirer tout droit.
- Les câbles sont connectés au connecteur HDMI mini et au connecteur audio vidéo/USB simultanément.

Lorsque rien ne s'affiche sur le téléviseur

Vérifiez que les **Réglages TV** () du menu configuration sont adaptés à votre téléviseur.

Utilisation de la télécommande du téléviseur (Ctrl. via sortie HDMI)

La télécommande d'un téléviseur conforme à la norme HDMI-CEC peut être utilisée pour faire fonctionner l'appareil photo pendant la visualisation.

Au lieu d'utiliser le sélecteur multidirectionnel ou la commande de zoom, vous pouvez utiliser la télécommande pour sélectionner des photos, pour lire/suspendre des vidéos, basculer entre le mode de visualisation plein écran et l'affichage de quatre images, etc.

- Réglez l'option **Ctrl. via sortie HDMI** () des **Réglages TV** sur **Activé** (réglage par défaut) dans le menu configuration, et connectez l'appareil photo au téléviseur avec un câble HDMI.
- Pointez la télécommande vers le téléviseur pour la faire fonctionner.
- Consultez le manuel de votre téléviseur ou toute autre documentation connexe pour déterminer si votre téléviseur est compatible avec la norme HDMI-CEC.

HDMI et HDMI-CEC

« HDMI » est l'abréviation de « High-Definition Multimedia Interface », un type d'interface multimédia.
« HDMI-CEC » est l'abréviation de « HDMI-Consumer Electronics Control » qui permet une intercompatibilité entre les appareils.

Connexion de l'appareil photo à une imprimante (impression directe)

Les utilisateurs d'imprimantes compatibles PictBridge (☞17) peuvent connecter l'appareil photo directement à l'imprimante et imprimer des photos sans utiliser d'ordinateur.

Connexion de l'appareil photo à une imprimante

- 1 Mettez l'appareil photo hors tension.
- 2 Mettez l'imprimante sous tension.
 - Vérifiez les paramètres de l'imprimante.
- 3 Connectez l'appareil photo à l'imprimante à l'aide du câble USB fourni.
 - Assurez-vous que la prise est correctement orientée. Lors du débranchement du câble, veillez à la retirer tout droit.

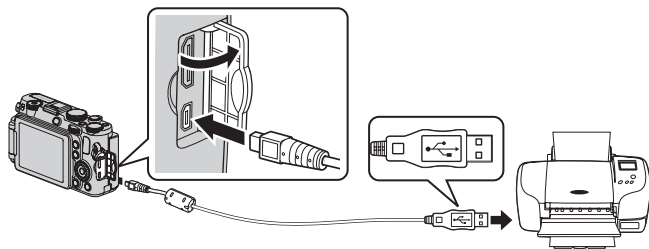

- 4 L'appareil photo est automatiquement mis sous tension.
 - Lorsque la connexion est correcte, l'écran de démarrage **PictBridge** (①) apparaît sur l'écran du moniteur de l'appareil photo. Puis l'écran **Sélection impression** (②) s'affiche.

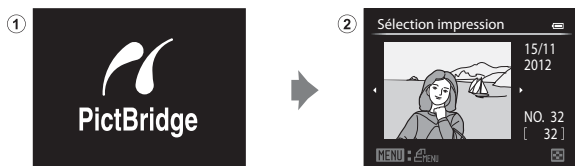

☑ Remarques concernant la source d'alimentation

- Lors de la connexion de l'appareil photo à une imprimante, utilisez un accumulateur entièrement chargé pour éviter que l'appareil photo ne s'éteigne de manière inattendue.
- Si vous utilisez l'adaptateur secteur EH-5b et le connecteur d'alimentation EP-5A (disponibles séparément) (☞103), vous pouvez alimenter le COOLPIX P7700 directement sur le secteur. N'utilisez en aucun cas un adaptateur secteur autre que l'EH-5b ou un connecteur d'alimentation autre que l'EP-5A. Le non-respect de cette consigne de sécurité pourrait entraîner une surchauffe et endommager l'appareil photo.

Impression d'images individuelles

Après avoir correctement connecté l'appareil photo à l'imprimante (📷21), imprimez vos photos en suivant la procédure ci-dessous.

1 Utilisez le sélecteur multidirectionnel pour sélectionner la photo à imprimer, puis appuyez sur **OK**.

- Positionnez la commande de zoom sur **W** (📐) pour afficher 12 imagettes, ou sur **T** (📄) pour revenir en mode de visualisation plein écran.

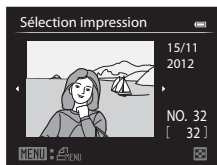

2 Définissez le nombre de copies et le format du papier.

- Sélectionnez **Copies** et appuyez sur **OK** pour définir le nombre de copies (9 maximum).
- Sélectionnez **Format du papier** et appuyez sur **OK** pour définir le format du papier (📷25). Pour donner priorité aux paramètres de l'imprimante, sélectionnez **Par défaut**.

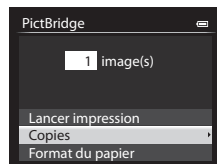

3 Choisissez **Lancer impression**, puis appuyez sur **OK**.

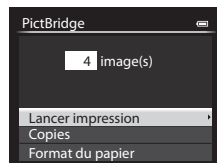

4 L'impression démarre.

- Une fois l'impression terminée, le moniteur revient à l'écran présenté à l'étape 1.
- Une fois l'impression terminée, éteignez l'appareil photo et débranchez le câble USB.

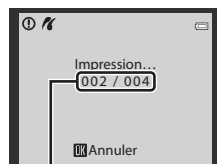

Impression en cours/
nombre total d'impressions

Impression de plusieurs images

Après avoir correctement connecté l'appareil photo à l'imprimante (📷21), imprimez vos photos en suivant la procédure ci-dessous.

1 Lorsque l'écran **Sélection impression** s'affiche, appuyez sur **MENU**.

- Pour quitter le menu Impression, appuyez sur **MENU**.

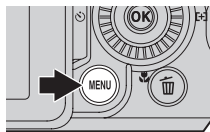

2 Choisissez **Sélection impression, Imprimer toutes images** ou **Impression DPOF**, puis appuyez sur **OK**.

- Sélectionnez **Format du papier** et appuyez sur **OK** pour définir le format du papier (📷25).
Pour donner priorité aux paramètres de l'imprimante, sélectionnez **Par défaut**.

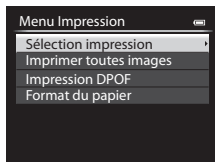

Sélection impression

Sélectionnez les photos (jusqu'à 99) et le nombre de copies (jusqu'à 9 par photo).

- À l'aide de la commande ◀ ou ▶ du sélecteur multidirectionnel, sélectionnez les photos, puis appuyez sur ▲ ou ▼ pour définir le nombre de copies pour chacune.
- Les photos sélectionnées pour impression sont indiquées par une coche suivie du nombre de copies à imprimer. Si le chiffre indiqué est 0, la sélection de l'impression est annulée.
- Positionnez la commande de zoom sur **T** (📷) pour passer en mode de visualisation plein écran ou sur **W** (📷) pour afficher 12 imagettes.
- Une fois les réglages terminés, appuyez sur **OK**.
- Lorsque le menu présenté à droite s'affiche, sélectionnez **Lancer impression**, puis appuyez sur **OK** pour lancer l'impression.

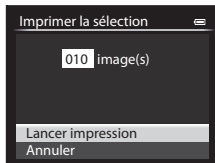
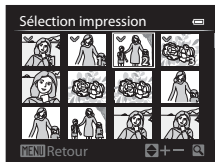

Imprimer toutes images

Toutes les photos stockées dans la mémoire interne ou sur la carte mémoire sont imprimées une par une.

- Lorsque le menu présenté à droite s'affiche, sélectionnez **Lancer impression**, puis appuyez sur **OK** pour lancer l'impression.

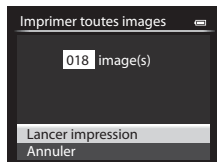

Impression DPOF

Vous pouvez imprimer les photos pour lesquelles une commande d'impression a été créée dans l'option

Commande d'impression (060).

- Lorsque le menu présenté à droite s'affiche, sélectionnez **Lancer impression**, puis appuyez sur **OK** pour lancer l'impression.
- Pour visualiser la commande d'impression en cours, sélectionnez **Voir images**, puis appuyez sur **OK**. Pour imprimer les photos, appuyez à nouveau sur **OK**.

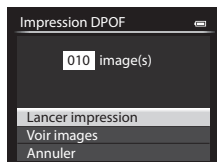

3 L'impression démarre.

- Une fois l'impression terminée, le moniteur revient à l'écran présenté à l'étape 2.

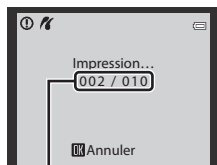

Impression en cours/
nombre total d'impressions

Pour en savoir plus

Reportez-vous à la section « Impression d'images de taille 1:1 » (📖78) pour plus d'informations.

Format du papier

L'appareil photo prend en charge les formats de papier ci-dessous : **Par défaut** (format du papier par défaut pour l'imprimante utilisée), **9×13 cm, 13×18 cm, 10×15 cm, 4×6 pouces, 20×25 cm, Lettre, A3 et A4**. Seuls les formats pris en charge par l'imprimante s'affichent.

Impression de photos

Outre l'impression de photos transférées vers un ordinateur et l'impression directe depuis votre appareil photo sur une imprimante, les options suivantes sont également disponibles pour l'impression de photos enregistrées sur la carte mémoire :

- Insérez une carte mémoire dans le logement pour carte mémoire d'une imprimante compatible DPOF.
- Apportez la carte mémoire à un service d'impression numérique.

Dans ce cas, précisez les photos et le nombre de tirages pour chaque photo à l'aide du menu **Commande d'impression** (🔍60) dans le menu Visualisation.

Édition de vidéos

Extraction des séquences souhaitées de la vidéo uniquement

Vous pouvez sauvegarder les séquences souhaitées d'une vidéo enregistrée dans un fichier distinct.

1 Lisez la vidéo à éditer et suspendez au point de début de la séquence à extraire (📖109).

2 Appuyez sur la commande ◀ ou ▶ du sélecteur multidirectionnel pour sélectionner ⏸ sur la commande de lecture, puis appuyez sur OK.

- L'écran d'édition de vidéos s'affiche.



3 Appuyez sur ▲ ou ▼ pour sélectionner ⏮ (Choisir le début) sur la commande d'édition de la lecture.

- Tournez le sélecteur multidirectionnel ou appuyez sur ◀ ou ▶ pour régler la position de début.
- Pour annuler, appuyez sur ▲ ou ▼ pour sélectionner ↶ (Retour), puis appuyez sur OK.



4 Appuyez sur ▲ ou ▼ pour sélectionner ⏭ (Choisir la fin).

- Tournez le sélecteur multidirectionnel ou appuyez sur la commande ◀ ou ▶ pour déplacer le repère de fin (côté droit) vers la fin de la section requise.
- Pour vérifier la lecture de la vidéo dans la plage spécifiée avant de l'enregistrer, sélectionnez ▶ (Aperçu), puis appuyez sur OK. Lors d'une lecture prévisualisée, le volume peut être réglé à l'aide de la commande de zoom T/W. Utilisez le sélecteur multidirectionnel pour effectuer une avance rapide ou un retour rapide. Pour arrêter cette prévisualisation, appuyez de nouveau sur OK.

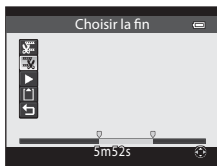

5 Une fois les réglages terminés, appuyez sur ▲ ou ▼ pour sélectionner 📁 (Enregistrer), puis appuyez sur OK.

6 Choisissez **Oui**, puis appuyez sur OK.

- La vidéo éditée est enregistrée.

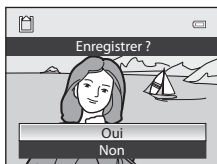

✓ Remarques concernant l'édition de vidéos







- Utilisez un accumulateur entièrement chargé pour éviter que l'appareil photo ne s'éteigne pendant l'édition. Lorsque le niveau de batterie est , les fonctions d'édition de vidéo sont indisponibles.
- Une fois une vidéo créée à l'aide de la fonction d'édition, elle ne peut plus être utilisée pour extraire un vidéo. Pour extraire une autre plage, sélectionnez et éditez la vidéo d'origine.
- Comme les vidéos sont extraites par séquences d'une seconde, leur début et leur fin peuvent varier légèrement de ceux définis. Il n'est pas possible d'extraire des sections inférieures à deux secondes.
- Les fonctions d'édition ne sont pas disponibles lorsque la mémoire interne ou la carte mémoire ne dispose pas de suffisamment d'espace.

✎ Pour en savoir plus

Reportez-vous à la section « Noms des fichiers et des dossiers » ()100 pour plus d'informations.

Enregistrement d'une vue extraite d'une vidéo en tant qu'image fixe

Il est possible d'extraire une vue d'une vidéo enregistrée et de la sauvegarder en tant qu'image fixe.

- Suspendez la lecture d'une vidéo et affichez la vue à extraire ()109).
- Sélectionnez  sur la commande de lecture à l'aide de l'option ◀ ou ▶ du sélecteur multidirectionnel, puis appuyez sur .
- Lorsque la boîte de dialogue de confirmation s'affiche, sélectionnez **Oui**, puis appuyez sur  pour enregistrer.
- L'image fixe est enregistrée avec la qualité d'image **Normal**. La taille d'image est déterminée par le type (taille d'image) ()28) de la vidéo d'origine. Par exemple, une image fixe sauvegardée à partir d'une vidéo enregistrée avec  HD 1080p ★ (1920×1080) est  (1920 × 1080 pixels).

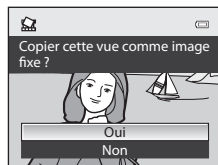
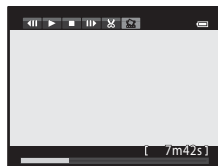

Accès rapide

QUAL Taille d'image et Qualité d'image

Pour régler la qualité d'image et la taille d'image, reportez-vous à « Modification de la Qualité d'image et de la Taille d'image » (📖75).

QUAL Options vidéo





Positionnez le sélecteur de mode sur  ou  CSM → QUAL (molette d'accès rapide) (📖69) → Options vidéo

Vous pouvez sélectionner le type de vidéo à réaliser.

L'appareil photo permet d'enregistrer des vidéos à vitesse normale ainsi que des vidéos à haute vitesse (HS, 29) qui peuvent ensuite être visionnées au ralenti ou en accéléré.

Plus l'image est grande et le débit binaire élevé, meilleure est la qualité d'image (mais le fichier devient plus volumineux).

Vidéos en vitesse normale

Option	Description
 HD 1080p★ (1920×1080) (réglage par défaut)	Permet d'enregistrer des vidéos au format 16:9. Débit binaire de la vidéo : <ul style="list-style-type: none">• Débit binaire de la vidéo : 18,8 Mbit/s• Cadence de prise de vue : environ 30 vues par seconde
 HD 1080p (1920×1080)	Permet d'enregistrer des vidéos au format 16:9. Débit binaire de la vidéo : <ul style="list-style-type: none">• Débit binaire de la vidéo : 12,6 Mbit/s• Cadence de prise de vue : environ 30 vues par seconde
 HD 720p (1280×720)	Permet d'enregistrer des vidéos au format 16:9. Débit binaire de la vidéo : <ul style="list-style-type: none">• Débit binaire de la vidéo : 8,4 Mbit/s• Cadence de prise de vue : environ 30 vues par seconde
 VGA (640×480)	Permet d'enregistrer des vidéos au format 4:3. Débit binaire de la vidéo : <ul style="list-style-type: none">• Débit binaire de la vidéo : 2,9 Mbit/s• Cadence de prise de vue : environ 30 vues par seconde

Remarque concernant le débit binaire



Le débit binaire de la vidéo correspond à la quantité de données enregistrée chaque seconde. Étant donné qu'un système de débit variable a été adopté, le débit binaire de la vidéo varie automatiquement en fonction du sujet. Ainsi, un plus grand nombre de données est enregistré par seconde pour les vidéos avec des sujets se déplaçant beaucoup, ce qui accroît la taille du fichier de la vidéo.

Remarque concernant le mode de réglage vidéo personnalisé

L'option  VGA (640×480) des vidéos à vitesse normale et des vidéos à haute vitesse (HS) ne peut pas être sélectionnée.





Vidéo HS (Mode (Vidéo) uniquement)

Reportez-vous à la section « Enregistrement de vidéos au ralenti et en accéléré (vidéo HS) » (30) pour plus d'informations.

Option	Description
 HS 120 vps (640×480)	Permet d'enregistrer des vidéos au format 4:3 ralenties quatre fois. <ul style="list-style-type: none"> • Durée maximale d'enregistrement : 7 min 15 s (lecture : 29 min) • Débit binaire de la vidéo : 2,8 Mbit/s • Cadence de prise de vue : environ 120 vues par seconde
 HS 60 vps (1280×720)	Permet d'enregistrer des vidéos au format 16:9 ralenties deux fois. <ul style="list-style-type: none"> • Durée maximale d'enregistrement : 14 min 30 s* (lecture : 29 min) • Débit binaire de la vidéo : 8,3 Mbit/s • Cadence de prise de vue : environ 60 vues par seconde
 HS 15 vps (1920×1080)	Permet d'enregistrer des vidéos au format 16:9 accélérées 2x. <ul style="list-style-type: none"> • Durée maximale d'enregistrement : 29 min (lecture : 14 min 30 s) • Débit binaire de la vidéo : 18,6 Mbit/s • Cadence de prise de vue : environ 15 vues par seconde

* La durée maximale pour une seule vidéo est de 30 secondes lorsqu'elle est enregistrée dans la mémoire interne.

Durée maximale de la vidéo

Options vidéo (28)	Carte mémoire (4 Go) ²
 HD 1080p ★ (1920×1080) ¹	25 min
 HD 1080p (1920×1080)	40 min
 HD 720p (1280×720)	1 h
 VGA (640×480)	3 h

Après avoir retiré la carte mémoire, vérifiez l'indicateur affichant le nombre de vues qui peuvent être enregistrées dans la mémoire interne (environ 86 Mo) à l'écran pendant la prise de vue. Toutes ces valeurs sont approximatives. La durée maximale d'une vidéo varie en fonction de la marque de la carte mémoire et du débit binaire de la vidéo enregistrée.



¹ Avec l'option  HD 1080p ★ (1920×1080) et lorsque vous utilisez la mémoire interne, la durée maximale pour une seule vidéo est de 25 secondes.

² La durée maximale d'enregistrement d'une vidéo (longueur maximale de la vidéo pour une seule vidéo) est de 4 Go ou 29 minutes, même en cas d'espace libre suffisant sur la carte mémoire. La durée maximale pour une seule vidéo s'affiche à l'écran pendant l'enregistrement de la vidéo. Si l'appareil photo devient chaud, l'enregistrement risque de se terminer avant la fin de la durée maximale d'enregistrement de la vidéo.

Pour en savoir plus

Reportez-vous à la section « Noms des fichiers et des dossiers » (100) pour plus d'informations.

Enregistrement de vidéos au ralenti et en accéléré (vidéo HS)

Lorsque **Options vidéo** en mode  (vidéo) est défini sur vidéo HS ()29), vous pouvez enregistrer des vidéos haute vitesse (HS). Les vidéos de ce type peuvent être visionnées au ralenti, au quart ou à la moitié de leur vitesse normale, ou en accéléré, à deux fois leur vitesse normale.

Reportez-vous à « Enregistrement de vidéos »  101) pour plus d'informations sur l'enregistrement de vidéos.

Séquences enregistrées en **HS 120 vps (640x480)** :

Vous pouvez enregistrer jusqu'à 7 minutes 15 secondes de vidéos en haute vitesse et les visionner au ralenti à un quart de leur vitesse normale.

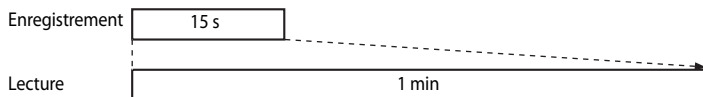

Séquences enregistrées en **HS 15 vps (1920x1080)** :

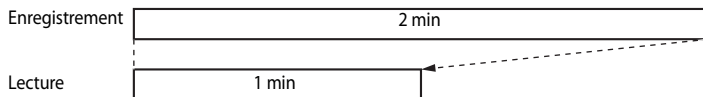

Vous pouvez enregistrer jusqu'à 29 minutes de vidéos pour les visionner en accéléré à deux fois leur vitesse normale.



Remarques concernant les vidéos HS





- Le son n'est pas enregistré.
- La focale, la mise au point, l'exposition et la balance des blancs sont mémorisées lorsque l'enregistrement d'une vidéo commence.

ISO Sensibilité

Positionnez le sélecteur de mode sur **P, S, A, M, U1, U2, U3** ou  **CSM** → ISO (molette d'accès rapide) (69) → Sensibilité

Plus la sensibilité est élevée, moins il faut de lumière pour prendre des photos. Plus la sensibilité est élevée, plus le sujet peut être photographié dans des conditions sombres. De plus, même avec des sujets de même luminosité, vous pouvez prendre des photos à des vitesses d'obturation plus rapides, et vous pouvez réduire l'effet de flou dû au bougé d'appareil et au mouvement du sujet.

- La définition d'une sensibilité élevée est utile pour photographier des sujets sombres, sans flash, ou pour les prises de vue en position téléobjectif et les situations similaires, mais les photos prises peuvent alors présenter un léger grain.

Option	Description
Sensibilité	<ul style="list-style-type: none"> • Automatique (réglage par défaut) : la sensibilité est de 80 ISO dans les zones lumineuses ; dans les zones sombres, l'appareil photo augmente automatiquement la sensibilité jusqu'à 1600 ISO (maximum). •  200 80-200 ISO,  400 80-400 ISO,  800 80-800 ISO, (plage fixe automatique) : sélectionnez la plage de réglage automatique de la sensibilité. L'appareil photo n'augmente pas la sensibilité au-delà de la valeur maximale dans la plage sélectionnée. Définissez la valeur maximale de la sensibilité pour contrôler le grain apparaissant sur les images. • 80 à 3200, Hi 1 (équivalent de 6400 ISO) : la sensibilité est mémorisée à une valeur donnée. L'incrément qui peut être défini pour Incrément de la sensibilité du menu configuration peut être modifié (74).
Vitesse d'obturation mini.	<p>Avec le mode de prise de vue P ou A et lorsque la Sensibilité est définie sur Automatique, 80-200 ISO, 80-400 ISO ou 80-800 ISO, la vitesse d'obturation (1/30 à 1 seconde) à laquelle la commande automatique de la sensibilité est activée (1/30 à une seconde) est définie. Le réglage par défaut est Aucune. Si l'exposition est insuffisante avec la vitesse d'obturation définie ici, la sensibilité est augmentée automatiquement pour obtenir une bonne exposition. Si l'exposition reste insuffisante malgré l'augmentation de la sensibilité, la vitesse d'obturation est ralentie.</p>

L'icône correspondant au réglage actuel s'affiche sur le moniteur (12).

- Lorsque **Automatique** est sélectionné, l'icône  ne s'affiche pas à 80 ISO mais apparaît si la sensibilité augmente automatiquement et atteint une valeur supérieure à 80.
- Lorsque l'option **80-200 ISO, 80-400 ISO** ou **80-800 ISO** est sélectionnée, l'icône  et la sensibilité maximale s'affichent.

Remarques concernant l'option Sensibilité

- En mode **M** (manuel), lorsqu'elle est définie sur **Automatique, 80-200 ISO, 80-400 ISO** ou **80-800 ISO**, la sensibilité est réglée sur 80 ISO.
- Certaines fonctions ne peuvent pas être utilisées avec d'autres réglages du menu. Reportez-vous à « Fonctions non disponibles conjointement » (📖79) pour plus d'informations.

Remarques concernant les réglages de sensibilité en mode CSM (Réglage vidéo personnalisé)

- En mode **Effets spéciaux**, le **Mode de prise de vue** (📷58) du menu de réglage vidéo personnalisé ne peut pas être sélectionné.
- **80-200 ISO, 80-400 ISO, 80-800 ISO, Hi 1** et **Vitesse d'obturation mini.** ne peuvent pas être sélectionnées.
- Lorsque le **Mode de prise de vue** est réglé sur **Auto priorité ouverture** avec l'option **Sensibilité** définie sur **Automatique**, la sensibilité est limitée à la plage 80 ISO à 3200. Lorsque le Mode de prise de vue est réglé sur **Manuel**, la sensibilité est définie sur 80 ISO.

WB Balance des blancs (réglage des teintes)

Positionnez le sélecteur de mode sur **P, S, A, M, U1, U2, U3**,  ou  **CSM** → **WB** (molette d'accès rapide) (69) → Balance des blancs



La couleur de la lumière réfléchiée par un objet varie avec la couleur de la source lumineuse. Le cerveau humain est capable de s'adapter aux changements de couleur de la source lumineuse ; ainsi, les objets blancs paraissent blancs, qu'ils soient dans l'ombre, éclairés par le soleil ou par une lumière artificielle. Les appareils photo numériques reproduisent ce phénomène en traitant les images selon la couleur de la source lumineuse. C'est ce qu'on appelle la « balance des blancs ». Pour des couleurs naturelles, choisissez un paramètre de balance des blancs correspondant à la source lumineuse avant la prise de vue.

Vous pouvez utiliser le paramètre par défaut, **Automatique (normale)**, avec la plupart des types d'éclairage ou appliquer le réglage de balance des blancs adapté à une source lumineuse particulière pour obtenir des résultats plus précis.

Option	Description
AUTO1 Automatique (normale) (réglage par défaut)	La balance des blancs est automatiquement adaptée aux conditions d'éclairage. Le réglage par défaut convient pour la plupart des situations. Lorsque l'option Auto (lumière chaude) est sélectionnée, les images sont conservées avec des couleurs chaudes si elles sont prises sous un éclairage artificiel. Si vous utilisez le flash, selon sa luminosité, les images sont réglées sur une balance des blancs adaptée.
AUTO2 Auto (lumière chaude)	
 Ensoleillé	La balance des blancs est adaptée à la lumière directe du soleil.
 Incandescent	À utiliser en cas d'éclairage incandescent.
 Fluorescent (FL1 à FL3)	À utiliser avec la plupart des éclairages fluorescents. Sélectionnez FL1 (fluorescentes blanches), FL2 (fluorescentes blanches diurnes/neutres) ou FL3 (fluorescentes lumière diurne).
 Nuageux	À utiliser pour prendre des photos sous un ciel nuageux.
 Flash	À utiliser avec le flash.
 Choisir temp. couleur	À utiliser pour spécifier directement la température de couleur ( 34). • Sélectionnez  Choisir temp. couleur de Balance des blancs dans la première ligne, puis sélectionnez la valeur de Choisir temp. couleur dans la seconde ligne.
PRE Pré-réglage manuel (1 à 3)	Cette option est utile lors de la prise de vue dans des conditions d'éclairage inhabituelles. Reportez-vous à la section « Utilisation de la fonction Pré-réglage manuel » ( 35) pour plus d'informations.

L'icône correspondant au réglage actuel autre que **Automatique (normale)** s'affiche sur le moniteur (12).

Remarques concernant la fonction Balance des blancs

- Pour les réglages de balance des blancs autres que **Automatique (normale)**, **Auto (lumière chaude)** ou **Flash**, réglez le mode de flash sur  (désactivé) (56).
- Certaines fonctions ne peuvent pas être utilisées avec d'autres réglages du menu. Reportez-vous à « Fonctions non disponibles conjointement » (79) pour plus d'informations.

Réglage fin de la Balance des blancs

Pour procéder au réglage fin de la balance des blancs, sélectionnez **Régler** et appuyez sur **OK**.

Appuyez sur la commande ▲, ▼, ◀ ou ▶ du sélecteur multidirectionnel pour procéder au réglage fin.

- Les quatre sens sont A (ambre), B (bleu), G (vert) et M (magenta). Le réglage fin peut s'effectuer sur six niveaux dans tous les sens.
- Lorsque vous appuyez sur la commande , le réglage fin est réinitialisé au centre (coordonnée 0, 0).
- Tournez la molette de commande secondaire pour revenir à l'écran précédent.

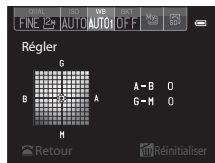

La couleur qui s'affiche sur l'écran du réglage fin de la balance des blancs représente une couleur approximative dans le sens de la température de couleur. Lorsqu'une couleur est définie dans l'écran de réglage fin, il se peut qu'elle ne soit pas reproduite exactement dans l'image. Par exemple, lorsque la balance des blancs est définie sur **Incandescent**, l'image ne prend pas une teinte bleue prononcée, même si le réglage fin est effectué dans le sens B (bleu).

Température de couleur

La couleur perçue d'une source lumineuse varie en fonction de l'observateur et d'autres conditions. La température de couleur est une mesure objective de la couleur d'une source lumineuse, définie d'après la température à laquelle un objet devrait être chauffé pour émettre une lumière ayant les mêmes longueurs d'onde. Alors que les sources lumineuses avec une température de couleur proche de 5000–5500K semblent blanches, les sources lumineuses avec une température de couleur inférieure, telles que les ampoules incandescentes, semblent légèrement jaunes ou rouges. Les sources lumineuses avec une température de couleur supérieure présentent une teinte bleue. Les options de balance des blancs de l'appareil photo sont adaptées aux températures de couleur suivantes.

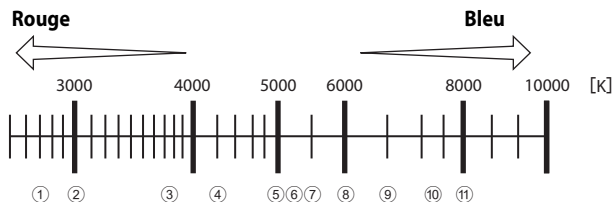

- | | |
|--|---|
| ① Lampes à vapeur de mercure ou à vapeur de sodium : 2700K | ⑦ Flash : 5400K |
| ② Incandescent/Fluorescentes blanches chaudes : 3000K | ⑧ Nuageux : 6000K |
| ③ Fluorescentes blanches : 3700K | ⑨ Fluorescentes lumière diurne : 6500K |
| ④ Fluorescentes blanches froides : 4200K | ⑩ Vapeur de mercure haute température : 7200K |
| ⑤ Fluorescentes blanches diurnes : 5000K | ⑪ Ombre : 8000K |
| ⑥ Lumière directe du soleil : 5200K | |

Utilisation de la fonction Préréglage manuel

Utilisez ce mode lorsque vous souhaitez que vos photos prises dans des conditions d'éclairage inhabituelles (telles que des éclairages diffusant une lumière rouge) aient l'air d'avoir été prises sous une lumière normale.

Suivez la procédure ci-dessous pour photographier après avoir mesuré la valeur de balance des blancs sous l'éclairage de la prise de vue.

- Jusqu'à 3 valeurs prédéfinies peuvent être enregistrées : PRE1, PRE2 et PRE3.

1 Placez un objet de référence neutre colorimétriquement (blanc ou gris) sous l'éclairage qui sera utilisé lors de la prise de vue.

2 Affichez l'accès rapide de la balance des blancs (☞33) puis appuyez sur la commande ◀ ou ▶ du sélecteur multidirectionnel pour choisir PRE1, PRE2 ou PRE3.

- Les éléments peuvent également être sélectionnés à l'aide de la molette de commande principale.

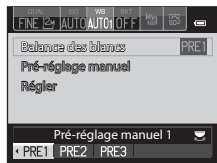

3 Appuyez sur ▼ pour choisir **Pré-réglage manuel** et appuyez sur ◀ ou ▶ pour choisir **PRE**.

- L'objectif s'ouvre à la position de zoom requise pour la mesure.

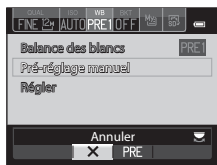

4 Cadrez un objet de référence blanc ou gris dans le cadre de l'objet de référence et appuyez sur OK.

- Une fois le déclencheur relâché, la nouvelle valeur prédéfinie pour la balance des blancs est réglée (aucune photo n'est enregistrée).

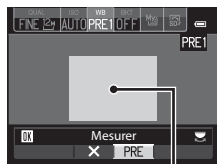

Cadre de l'objet de référence

☑ Remarque concernant la fonction Préréglage manuel

L'appareil photo ne peut pas mesurer la valeur de balance des blancs lorsque le flash se déclenche. Lors d'une prise de vue avec le flash, réglez l'option **Balance des blancs** sur **Automatique (normale)**, **Auto (lumière chaude)** ou **Flash**.

📎 Utilisation de la valeur de balance des blancs mesurée précédemment

Choisissez X à l'étape 3. La dernière valeur mesurée est définie pour la balance des blancs, sans effectuer d'autre mesure.

📎 Réglage fin pour la valeur de balance des blancs mesurée

Après avoir choisi le pré-réglage PRE1, PRE2 ou PRE3, sélectionnez **Régler** et appuyez sur OK pour effectuer un réglage fin de la balance des blancs (☞34).

BKT Bracketing (Prise de vue en continu en modifiant l'Exposition et la Balance des blancs)

Positionnez le sélecteur de mode sur **P, S, A, M, U1, U2** ou **U3** → **BKT** (molette d'accès rapide) (📖69) → **Bracketing auto**

Il est possible d'effectuer une prise de vue en continu tout en modifiant automatiquement l'exposition (luminosité) avec la vitesse d'obturation (Tv), la valeur d'ouverture (Av) ou la sensibilité (Sv). Il est également possible d'enregistrer plusieurs photos en faisant varier la balance des blancs (WB). Cette option est pratique lorsque le réglage de la luminosité d'une image est difficile, ou lorsque plusieurs sources lumineuses sont combinées et qu'il est difficile de choisir une balance des blancs.

1 Appuyez sur la commande ◀ ou ▶ du sélecteur multidirectionnel pour choisir le type de bracketing (🔑37), puis appuyez sur ▼.

- Les éléments peuvent également être sélectionnés à l'aide de la molette de commande principale.

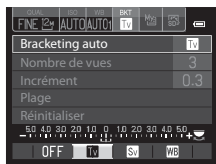

2 Sélectionnez le nombre de photos à prendre, puis appuyez sur ▼.

- Il est possible de choisir entre 3 ou 5 photos.



3 Sélectionnez la plage de correction d'incrément.

- Pour **Tv** (bracketing de l'exposition (Tv)), **Av** (bracketing de l'exposition (Av)) ou **Sv** (bracketing de l'exposition (Sv)), sélectionnez **0.3**, **0.7** ou **1.0**.
- Pour **WB** (bracketing de la balance des blancs), choisissez **1**, **2** ou **3**. Pour définir la plage de bracketing, appuyez sur ▼ pour sélectionner **Plage**.

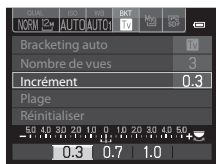

4 Appuyez sur le bouton d'accès rapide ou sur OK.

- Le moniteur revient à l'écran de prise de vue.
- Pour rétablir les valeurs par défaut, sélectionnez **Réinitialiser**, puis appuyez sur OK.

Pour en savoir plus

Reportez-vous à la section « Inverser les indicateurs » (🔑90) pour plus d'informations.

Option	Description
OFF OFF (réglage par défaut)	Le bracketing n'est pas effectué.
Tv Bracketing de l'exposition (Tv)	Lorsque le déclencheur est enfoncé jusqu'en fin de course, les photos sont prises en continu pendant que la vitesse d'obturation est ajustée automatiquement. <ul style="list-style-type: none"> • « Tv » signifie « valeur temporelle ».
Av Bracketing de l'exposition (Av)	Lorsque le déclencheur est enfoncé jusqu'en fin de course, les photos sont prises en continu pendant que la valeur d'ouverture est ajustée automatiquement. <ul style="list-style-type: none"> • « Av » signifie « valeur d'ouverture ».
Sv Bracketing de l'exposition (Sv)	Lorsque le déclencheur est enfoncé jusqu'en fin de course, les photos sont prises en continu pendant que la sensibilité est ajustée (la vitesse d'obturation et la valeur d'ouverture restent fixes). <ul style="list-style-type: none"> • « Sv » signifie « valeur de la sensibilité ».
WB Bracketing de la balance des blancs	Lorsque le déclencheur est enfoncé jusqu'en fin de course, une photo est prise et le nombre défini de photos est enregistré, chacune avec une déclinaison de la température de couleur.

L'icône correspondant au réglage actuel autre que **OFF** s'affiche sur le moniteur (📖12).

Différents types de bracketing peuvent être définis selon le mode de prise de vue.

Mode de prise de vue	Bracketing de l'exposition (Tv)	Bracketing de l'exposition (Av)	Bracketing de l'exposition (Sv)	Bracketing de la balance des blancs
P (Auto programmé)	✓	-	-	✓
S (Auto à priorité vitesse)	-	✓	-	✓
A (Auto priorité ouverture)	✓	-	-	✓
M (Manuel)	✓	-	✓	✓







✓ Remarques concernant l'option Bracketing auto

- Lorsque la correction de l'exposition (📖66) est définie à l'aide de l'option **Bracketing de l'exposition (Tv)**, **Bracketing de l'exposition (Av)** ou **Bracketing de l'exposition (Sv)** simultanément, une correction de l'exposition combinée est appliquée. La nouvelle valeur de correction de l'exposition met à jour le point de référence à afficher dans l'indicateur.
- Avec le **bracketing de la balance des blancs**, seule la correction pour la température de couleur (sens horizontal de A (ambre) vers B (bleu)) est appliquée. La correction dans le sens vertical de G (vert) vers M (magenta) n'est pas appliquée.
- Certaines fonctions ne peuvent pas être utilisées avec d'autres réglages du menu. Reportez-vous à « Fonctions non disponibles conjointement » (📖79) pour plus d'informations.

Picture Control (Picture Control du COOLPIX) (Modification des réglages pour l'enregistrement des images)

Positionnez le sélecteur de mode sur **P, S, A, M, U1, U2, U3** ou **CSM** →  (molette d'accès rapide) (📖69)

Changez les paramètres d'enregistrement des images selon la scène de prise de vue ou vos préférences. La netteté, le contraste et la saturation peuvent être réglés avec précision.

Option	Description
 Standard (réglage par défaut)	Traitement standard pour des résultats équilibrés. Recommandé dans la plupart des situations.
 Neutre	Traitement minimal pour des résultats naturels. Choisissez cette option pour les photos qui seront fortement traitées ou retouchées par la suite.
 Vif	Produit des images aux couleurs vives de qualité « impression ». Pour des photos avec des couleurs primaires éclatantes telles que le bleu, le rouge et le vert.
 Monochrome	Permet de prendre des photos monochromes en noir et blanc ou en sépia.
 Personnalisé 1*	Permet de modifier le réglage Personnalisé 1 de la fonction Picture Control perso. du COOLPIX.
 Personnalisé 2*	Permet de modifier le réglage Personnalisé 2 de la fonction Picture Control perso. du COOLPIX.

* S'affiche uniquement lorsque le réglage personnalisé dans la fonction **Picture Control perso.** (🔍42) a été enregistré.

L'icône correspondant au réglage actuel autre que **Standard** s'affiche sur le moniteur (📖12).

Fonction Picture Control du COOLPIX

- La fonction Picture Control COOLPIX du COOLPIX P7700 ne peut pas être utilisée avec d'autres marques d'appareil photos, Capture NX, Capture NX 2 et ViewNX 2 Picture Control.
- En mode **CSM** (réglage vidéo personnalisé), l'option Picture Control ne peut pas être sélectionnée lorsque **Mode de prise de vue** (🔍58) du menu Régl. vidéo personnalisé est défini sur **Effets spéciaux**.
- Certaines fonctions ne peuvent pas être utilisées avec d'autres réglages du menu. Reportez-vous à « Fonctions non disponibles conjointement » (📖79) pour plus d'informations.

Personnalisation des réglages existants de la fonction Picture Control du COOLPIX : réglage rapide et réglage manuel

La fonction Picture Control du COOLPIX peut être personnalisée via Réglage rapide pour une modification équilibrée de la netteté, du contraste de la saturation et d'autres options d'édition, ou via un réglage manuel pour une modification plus précise de chaque option.

1 Utilisez le sélecteur multidirectionnel pour choisir le type de Picture Control du COOLPIX et appuyez sur **OK**.

- Les éléments peuvent également être sélectionnés à l'aide de la molette de commande principale.



2 Appuyez sur **▲** ou **▼** pour mettre en surbrillance le réglage souhaité (Netteté, Contraste ou Saturation), puis appuyez sur **◀** ou **▶** pour choisir une valeur.

- Appuyez sur **OK** pour définir la valeur.
- Lorsque les réglages Picture Control du COOLPIX sont modifiés par rapport aux réglages par défaut, un astérisque (*) s'affiche après les options du menu de réglage de la fonction Picture Control.
- Pour rétablir les valeurs par défaut, sélectionnez **Réinitialiser**, puis appuyez sur **OK**.

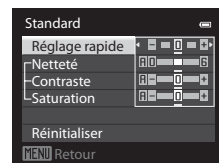

Voir le quadrillage du Picture Control du COOLPIX

Lorsque la commande de zoom est positionnée sur **T (Q)** alors que l'écran de l'étape 1 de la procédure ci-dessus s'affiche, le contraste et la saturation sont représentés dans un quadrillage. L'axe vertical indique le niveau de contraste, tandis que l'axe horizontal indique la saturation. Positionnez à nouveau la commande de zoom sur **T (Q)** pour revenir à l'écran précédent.

Le quadrillage de la fonction Picture Control du COOLPIX affiche les paramètres actuels et par défaut par rapport aux autres réglages Picture Control du COOLPIX.

- Tournez le sélecteur multidirectionnel pour passer à d'autres réglages Picture Control du COOLPIX.
- Appuyez sur **OK** pour afficher l'écran de réglage de la fonction Picture Control du COOLPIX (étape 2 ci-dessus).
- En mode **Monochrome**, le quadrillage s'affiche uniquement pour le contraste.
- Le quadrillage s'affiche également lors du réglage manuel de l'option **Contraste** ou **Saturation**.

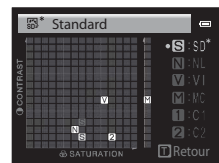

Types de réglage rapide et réglage manuel

Option	Description
Réglage rapide ¹	Permet de régler automatiquement la netteté, le contraste et la saturation. Cinq niveaux de réglage sont disponibles, de -2 à +2 . Choisissez un réglage compris entre -2 et +2 pour réduire ou augmenter l'effet du réglage Picture Control du COOLPIX sélectionné. Le réglage par défaut est 0 .
Netteté	Permet de choisir à quel point la netteté des contours est accentuée lors de la prise de vue. Choisissez A (auto) pour régler automatiquement la netteté ou choisissez parmi sept niveaux de réglage avec des valeurs comprises entre 0 (pas de netteté) et 6 . Plus la valeur est élevée, plus l'image est nette. Inversement, plus la valeur est faible, plus l'image présente des contours adoucis. Le réglage par défaut est 3 pour Standard ou Monochrome , 2 pour Neutre et 4 pour Vif .
Contraste	Permet de régler le contraste. Sélectionnez A (auto) pour régler automatiquement le contraste selon le type de scène ou choisissez parmi sept niveaux de réglage avec des valeurs comprises entre -3 et +3 . Choisissez « - » pour une image à l'aspect adouci ou « + » pour une image à l'aspect plus net. Choisissez des paramètres faibles pour empêcher la perte de détails dans les hautes lumières des portraits en plein soleil et des paramètres élevés pour préserver les détails dans des paysages brumeux et d'autres sujets à faible contraste. Le réglage par défaut est 0 .
Saturation ²	Permet de régler l'éclat des couleurs. Sélectionnez A (auto) pour régler automatiquement la saturation selon le type de scène ou choisissez parmi sept niveaux de réglage avec des valeurs comprises entre -3 et +3 . Si vous effectuez le réglage vers le côté « - », vous diminuez l'éclat des couleurs, et si vous effectuez le réglage vers le côté « + », vous augmentez l'éclat des couleurs. Le réglage par défaut est 0 .
Filtres ³	Permet de simuler l'effet de filtres couleur sur les photographies monochromes. Choisissez entre OFF (réglage par défaut), Y (jaune), O (orange), R (rouge) et G (vert). Y, O, R : Permettent d'améliorer le contraste. Vous pouvez les utiliser pour réduire la luminosité du ciel dans des photos de paysage. Le contraste est renforcé dans l'ordre Y → O → R . G : Permet d'adoucir les tons chair. Convient aux portraits.



Option	Description
Virage ³	Permet de contrôler le ton utilisé sur les photos monochromes entre B&W (noir et blanc, le réglage par défaut), Sepia et Cyanotype (monochrome teinté bleu). Appuyez sur la commande ▼ du sélecteur rotatif lorsque l'option Sepia ou Cyanotype est sélectionnée afin de pouvoir choisir parmi 7 niveaux de saturation. Appuyez sur ◀ ou ▶ pour régler la saturation.

- 1 Le réglage rapide n'est pas disponible dans les modes **Neutre**, **Monochrome**, **Personnalisé 1** et **Personnalisé 2**.
Les valeurs définies manuellement sont désactivées si le réglage rapide est utilisé après le réglage manuel.
- 2 Ne s'affiche pas pour **Monochrome**.
- 3 S'affiche uniquement pour **Monochrome**.

✓ Remarques concernant l'option Netteté

- Les effets de l'option **Netteté** ne peuvent pas être prévisualisés sur le moniteur lors de la prise de vue. Pour vérifier les résultats, passez en mode de visualisation.
- En mode  CSM (réglage vidéo personnalisé), l'effet de netteté est réglé sur **A** (auto).

✓ Remarque concernant l'option Contraste

Lorsque l'option **D-Lighting actif** ( 53) est définie sur des réglages autres que **Désactivé**, le symbole  s'affiche pour l'option **Contraste** et le contraste ne peut pas être modifié.

✓ Contraste, Saturation et A (Auto)

- Les résultats en termes de contraste et de saturation varient selon l'exposition et la position et la taille du sujet dans la vue.
- Le réglage pour la fonction Picture Control du COOLPIX ayant **A** (auto) sélectionné pour **Contraste** ou **Saturation** s'affiche en vert dans le quadrillage Picture Control du COOLPIX.

Options pouvant être réglées dans Personnalisé 1 et Personnalisé 2

La même option que l'option Picture Control d'origine du COOLPIX peut être réglée si vous sélectionnez **Personnalisé 1** ou **Personnalisé 2**.

Menu Prise de vue (Mode P, S, A ou M)

Picture Control personnalisé (Fonction Picture Control personnalisé du COOLPIX)

Positionnez le sélecteur de mode sur P, S, A, M, U1, U2 ou U3 → commande MENU → onglet P, S, A ou M (📖10) → Picture Control perso.

Il est possible de créer et d'enregistrer jusqu'à 2 options d'édition de photo en tant que réglages Picture Control perso. du COOLPIX. Les options enregistrées peuvent s'afficher sous la forme **Personnalisé 1** et **Personnalisé 2** dans Picture Control perso. du COOLPIX.

Création de réglages Picture Control personnalisé du COOLPIX

- 1 Utilisez le sélecteur multidirectionnel pour choisir **Modifier et enregistrer** et appuyez sur **OK**.

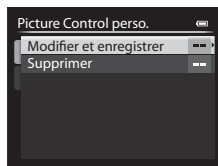

- 2 Sélectionnez la fonction originale Picture Control du COOLPIX (📷39) à modifier, puis appuyez sur **OK**.

- 3 Appuyez sur ▲ ou ▼ pour mettre en surbrillance le réglage souhaité, puis sur ◀ ou ▶ pour choisir une valeur (📷39).

- Les options disponibles sont les mêmes que pour le réglage Picture Control du COOLPIX.
- Appuyez sur **OK** pour afficher l'écran **Enregistrer sous**.
- Pour rétablir les valeurs par défaut, sélectionnez **Réinitialiser**, puis appuyez sur **OK**.

- 4 Sélectionnez la destination d'enregistrement, puis appuyez sur **OK**.

- Le Picture Control perso. du COOLPIX est enregistré.
- Il est possible de sélectionner **Personnalisé 1** ou **Personnalisé 2** dans l'écran de sélection **Picture Control** ou **Picture Control perso.** après enregistrement.

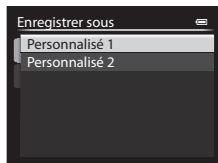

🗑 Suppression de réglages Picture Control personnalisé du COOLPIX



Sélectionnez **Supprimer** à l'étape 1 de « Création de réglages Picture Control personnalisé du COOLPIX » pour supprimer un réglage Picture Control perso. enregistré.

Mesure

Positionnez le sélecteur de mode sur **P, S, A, M, U1, U2** ou **U3** → commande **MENU** → onglet **P, S, A** ou **M** (☞10) → **Mesure**

Le processus par lequel la luminosité du sujet est mesurée afin de déterminer l'exposition est appelé « mesure ».

Cette option permet de choisir de quelle manière l'appareil photo mesure l'exposition.

Option	Description
 Matricielle (réglage par défaut)*	L'appareil photo utilise une zone large de l'écran pour la mesure. Ce mode mesure fournit l'exposition appropriée pour un grand nombre de conditions de prise de vue. Il est recommandé pour la prise de vue classique.
 Pondérée centrale	L'appareil photo mesure toute la vue, mais affecte la plus grande pondération au sujet au centre de la vue. Cette mesure est traditionnellement utilisée pour les portraits ; elle préserve les détails d'arrière-plan tout en laissant les conditions d'éclairage au centre de la vue déterminer l'exposition. Cette mesure de la lumière peut être combinée avec la mémorisation de la mise au point (☞86) pour mesurer les sujets décentrés.
 Spot*	L'appareil photo mesure la zone déterminée par le cercle au centre de la vue. Cette option peut être définie lorsque le sujet est plus clair ou plus sombre que l'arrière-plan. Assurez-vous que le sujet se trouve dans la zone délimitée par le cercle lors d'une prise de vue. Cette mesure de la lumière peut être combinée avec la mémorisation de la mise au point (☞86) pour mesurer les sujets décentrés.

* Lorsque l'option **Mesure avec mise au pt** est définie sur **Activée** et l'option **Mode de zones AF** (☞47) sur **Manuel**, la luminosité du sujet est mesurée en donnant une priorité plus élevée à la zone de mise au point. Reportez-vous à « Mesure avec mise au point » (☞55) pour plus d'informations.

Remarques concernant l'option Mesure

- Lorsque le zoom numérique est activé, **Mesure** est réglée sur **Pondérée centrale** ou **Spot** selon le facteur d'agrandissement.
- Certaines fonctions ne peuvent pas être utilisées avec d'autres réglages du menu. Reportez-vous à la section « Fonctions non disponibles conjointement » (☞79) pour plus d'informations.











Zone de mesure

- Lorsque l'option **Pondérée centrale** ou **Spot** est sélectionnée pour **Mesure**, le guide de plage de mesure (☞12) est affiché (sauf lorsque le zoom numérique est utilisé).
- Lorsque **Mesure avec mise au pt** est définie sur **Activée** (réglage par défaut), le guide de plage de mesure pour **Spot** ne s'affiche pas.

Prise de vue en continu

Positionnez le sélecteur de mode sur **P, S, A, M, U1, U2** ou **U3** → commande **MENU** → onglet **P, S, A** ou **M** (☐10) → Rafale

Modifiez les réglages pour la prise de vue en rafale et le sélecteur de meilleure image (BSS).

Option	Description
 Vue par vue (réglage par défaut)	Une photo est prise chaque fois que vous appuyez sur le déclencheur.
 Rafale H	<p>Les photos sont prises en continu lorsque le déclencheur est enfoncé jusqu'en fin de course. La prise de vue s'arrête lorsque vous relâchez le déclencheur ou que le nombre maximal de photos prises en continu est atteint.</p> <ul style="list-style-type: none"> • Rafale H : jusqu'à 6 photos sont prises en continu à environ 8 vues par seconde. • Rafale M : jusqu'à 6 photos sont prises en continu à environ 4 vues par seconde. • Rafale L : jusqu'à 30 photos sont prises en continu à environ 1 vue par seconde (lorsque la qualité d'image est définie sur Normal et la taille d'image sur  4000x3000).
 Rafale M	
 Rafale L	
BSS BSS (Sélecteur de meilleure image)	
 Planche 16 vues	<p>Chaque fois que vous appuyez sur le déclencheur jusqu'en fin de course, l'appareil photo prend 16 photos à une cadence d'environ 30 vues par seconde, puis les dispose sur une seule photo.</p> <ul style="list-style-type: none"> • La taille d'image est fixée sur  (2560 × 1920 pixels). • Le zoom numérique n'est pas disponible.
120 Rafale H : 120 vps	<p>Chaque fois que le déclencheur est enfoncé jusqu'en fin de course, les photos sont prises en continu à une vitesse d'obturation élevée.</p> <ul style="list-style-type: none"> • Rafale H : 120 vps : 60 photos sont prises à une vitesse d'environ 1/125 secondes ou supérieure. • Rafale H : 60 vps : 60 photos sont prises à une vitesse d'environ 1/60 secondes ou supérieure. <p>La taille d'image à enregistrée est fixée sur  (1280 × 960 pixels).</p>
60 Rafale H : 60 vps	
 Intervallomètre	L'appareil photo prend automatiquement des photos aux intervalles spécifiés ( 45).



L'icône correspondant au réglage actuel autre que **Vue par vue** s'affiche sur le moniteur (☐12).

✓ Remarques concernant la prise de vue en continu

- La mise au point, l'exposition et la balance des blancs sont mémorisées avec les valeurs de la première image de chaque série.
- La cadence de prise de vue peut ralentir en fonction de la qualité d'image, de la taille d'image, du type de carte mémoire ou des conditions de prise de vue.
- Certaines fonctions ne peuvent pas être utilisées avec d'autres réglages du menu. Reportez-vous à « Fonctions non disponibles conjointement » (☞79) pour plus d'informations.

✓ Remarque concernant l'option sélecteur de meilleure image (BSS)

BSS est adapté aux prises de vue d'objets fixes. L'option BSS risque de ne pas produire les résultats escomptés si le sujet est en mouvement ou si vous modifiez la composition.

✓ Remarque concernant l'option Planche 16 vues

Des bandes, des variations de luminosité ou des teintes peuvent apparaître sur les images qui ont été enregistrées sous un éclairage qui clignote rapidement à un rythme élevé, comme les éclairages fluorescents, à vapeur de mercure ou à vapeur de sodium.



✓ Remarques concernant l'option Rafale H

- L'enregistrement des images peut prendre un certain temps après la prise de vue. Cela dépend du nombre d'images, de la vitesse d'écriture de la carte mémoire, etc.
- Lorsque la sensibilité augmente, du bruit peut apparaître sur les images capturées.
- Des bandes, des variations de luminosité ou des teintes peuvent apparaître sur les images qui ont été enregistrées sous un éclairage qui clignote rapidement à un rythme élevé, comme les éclairages fluorescents, à vapeur de mercure ou à vapeur de sodium.

Intervallomètre

Positionnez le sélecteur de mode sur P, S, A, M, U1, U2 ou U3 → commande MENU → onglet P, S, A ou M (☞10) → Rafale

Vous avez le choix entre **30 s**, **1 min**, **5 min** ou **10 min**.

- 1 Utilisez le sélecteur multidirectionnel pour sélectionner la commande  **Intervallomètre** pour le réglage **Rafale**, puis appuyez sur .



2 Définissez l'intervalle entre chaque vue, puis appuyez sur **OK**.

- Le nombre maximal de vues pouvant être prises en mode Intervallomètre dépend de l'intervalle défini.
 - **30 s** : 600 images
 - **1 min** : 300 images
 - **5 min** : 60 images
 - **10 min** : 30 images

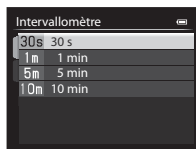

3 Appuyez sur **MENU**.

- L'appareil photo revient à l'écran de prise de vue.

4 Appuyez jusqu'en fin de course sur le déclencheur pour prendre la première photo et lancer la prise de vue en mode intervalloètre.

- Le moniteur s'éteint et le témoin de mise sous tension clignote entre les prises de vue.
- Le moniteur se rallume automatiquement juste avant la prise de vue suivante.

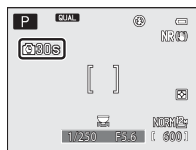

5 Appuyez à nouveau sur le déclencheur jusqu'en fin de course pour mettre fin à la prise de vue.

- La prise de vue s'arrête automatiquement lorsque la mémoire interne ou la carte mémoire est pleine, ou lorsque le nombre maximum de vues a été atteint.

Remarques concernant la prise de vue en mode Intervallomètre

- Pour éviter que l'appareil photo ne s'éteigne de manière inattendue lors de la prise de vue, utilisez un accumulateur entièrement chargé.
- Si vous utilisez l'adaptateur secteur EH-5b et le connecteur d'alimentation EP-5A (disponibles séparément) (☞103), vous pouvez alimenter le COOLPIX P7700 directement sur le secteur. N'utilisez en aucun cas un adaptateur secteur autre que l'EH-5b ou un connecteur d'alimentation autre que l'EP-5A. Le non-respect de cette consigne de sécurité pourrait entraîner une surchauffe et endommager l'appareil photo.
- Veillez à ne pas déplacer le sélecteur de mode sur un autre réglage lors de la prise de vue en mode Intervallomètre.



Pour en savoir plus



Reportez-vous à la section « Noms des fichiers et des dossiers » (☞100) pour plus d'informations.

Mode de zones AF

Positionnez le sélecteur de mode sur **P, S, A, M, U1, U2, U3** ou **EFFECTS** → commande **MENU** → onglet **P, S, A, M** ou  (10) → Mode de zones AF

Vous pouvez régler comment la zone de mise au point est déterminée pour l'autofocus.

- Le mode de zones AF peut aussi être sélectionné en appuyant sur la commande  ( 55,  81) du sélecteur multidirectionnel.
- En mode **P, S, A** ou **M**, le réglage par défaut est **Zone centrale (normale)**.
- En mode **EFFECTS**, le réglage par défaut est **Automatique**.

Option	Description
 Priorité visage	<p>L'appareil photo détecte automatiquement un visage et effectue la mise au point dessus (reportez-vous à « Utilisation de la détection des visages » ( 85) pour plus d'informations). Si l'appareil photo détecte plusieurs visages, il effectue la mise au point sur le visage le plus proche.</p> <p>Lorsque vous ne photographiez pas des personnes ou lorsque aucun visage n'est détecté lors du cadrage d'un sujet, le mode de zones AF est réglé sur Automatique. L'appareil photo sélectionne automatiquement les zones de mise au point (jusqu'à 9) qui contiennent le sujet le plus proche.</p>
 Automatique	<p>L'appareil photo sélectionne automatiquement les zones de mise au point (jusqu'à 9) qui contiennent le sujet le plus proche.</p> <p>Appuyez à mi-course sur le déclencheur pour activer la zone de mise au point.</p> <p>La zone de mise au point sélectionnée par l'appareil photo s'affiche sur le moniteur (neuf zones maximum).</p>

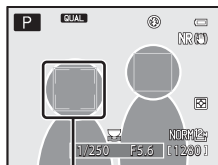

Zone de mise au point

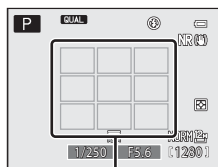

Zones de mise au point

Option	Description
<p>[] Manuel</p>	<p>Sélectionnez manuellement l'une des 99 zones de mise au point à l'écran. Cette option convient aux situations dans lesquelles le sujet est relativement figé et ne se trouve pas au centre de la vue.</p> <p>Tournez le sélecteur multidirectionnel ou appuyez sur ▲, ▼, ◀ ou ▶ pour définir la zone de mise au point sur le sujet, puis prenez la photo.</p> <ul style="list-style-type: none"> • Pour régler les paramètres suivants, appuyez sur OK pour annuler temporairement la sélection de la zone de mise au point, puis réglez chaque paramètre. <ul style="list-style-type: none"> - Mode de flash, mode de mise au point ou retardateur Pour revenir à l'écran de sélection de zone de mise au point, appuyez de nouveau sur OK • Avec une Taille d'image (📖77) de [1] 3000x3000, 81 zones de mise au point sont disponibles.
<p>[] Zone centrale (normale)</p> <p>[] Zone centrale (large)</p>	<p>L'appareil photo effectue la mise au point au centre de la vue. La zone de mise au point est toujours affichée au centre de la vue. Deux tailles sont disponibles pour la zone de mise au point.</p>
<p>[] Suivi du sujet</p>	<p>Le mode Suivi du sujet s'amorce dès qu'un sujet est sélectionné pour la mise au point. Reportez-vous à « Utilisation de la fonction Suivi du sujet » (📖49).</p>

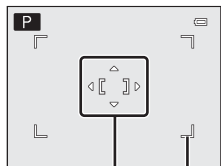

Zone de mise au point
Zones sélectionnables

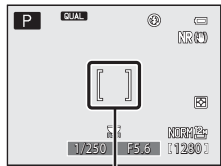

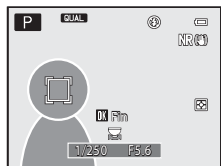

Zone de mise au point

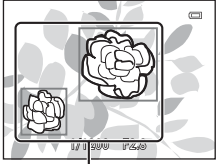

Option	Description
 AF sur le sujet principal	<p>Lorsque l'appareil photo détecte le sujet principal, il effectue la mise au point sur ce dernier.</p> <p>Reportez-vous à la section « Utilisation de AF sur le sujet principal » (☞84) pour plus d'informations.</p>  <p>Zones de mise au point</p>

☑ Remarques concernant le Mode de zones AF

- Lorsque le zoom numérique est activé, l'appareil photo effectue la mise au point sur le sujet situé au centre du cadre, indépendamment de l'option **Mode de zones AF** appliquée.
- Dans de rares cas de prises de vue de sujets pour lesquels l'autofocus ne fonctionne pas comme prévu (☞86), il est possible que le sujet ne soit pas net.
- Certaines fonctions ne peuvent pas être utilisées avec d'autres réglages du menu. Reportez-vous à « Fonctions non disponibles conjointement » (☞79) pour plus d'informations.
- En mode Effets spéciaux, les options  (suivi du sujet) et  (AF sur le sujet principal) ne peuvent pas être utilisées. Pour **Effet zooming**, le réglage est défini sur **Zone centrale (normale)**.
- Si l'appareil photo n'effectue pas la mise au point sur le sujet souhaité lorsque vous utilisez une fonction qui sélectionne et effectue la mise au point sur le sujet, comme la fonction AF sur le sujet principal, réglez le **Mode de zones AF** sur **Manuel**, **Zone centrale (normale)** ou **Zone centrale (large)** et alignez la zone de mise au point sur le sujet souhaité. Vous pouvez également essayer d'utiliser la mémorisation de la mise au point (☞86).

Utilisation de la fonction Suivi du sujet

Positionnez le sélecteur de mode sur P, S, A, M, U1, U2 ou U3 → commande **MENU** → onglet P, S, A ou M (☞10) → Mode de zones AF

Utilisez ce mode pour photographier des sujets en mouvement. Le mode Suivi du sujet s'amorce dès qu'un sujet est sélectionné pour la mise au point.

1 Tournez le sélecteur multidirectionnel pour sélectionner **Suivi du sujet** et appuyez sur .

- Appuyez sur **MENU** après avoir modifié les réglages et revenez à l'écran de prise de vue.

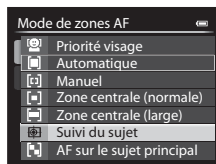

2 Cadrez le sujet au centre de l'écran, puis appuyez sur **OK**.

- Le sujet est enregistré.
- Si l'appareil photo ne parvient pas à effectuer la mise au point sur le sujet, la bordure apparaît en rouge. Modifiez la composition et réessayez.
- Une fois le sujet enregistré, il est cadré dans une zone de mise au point jaune.
- Le mode Suivi du sujet est enclenché. Appuyez sur **OK** pour annuler l'enregistrement du sujet.
- Si l'appareil photo perd la trace du sujet, la zone de mise au point jaune disparaît. Vous devez réenregistrer le sujet.

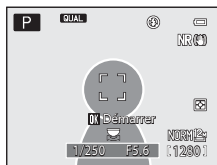

3 Appuyez sur le déclencheur jusqu'en fin de course pour prendre la photo.

- Si l'appareil photo effectue la mise au point sur la zone de mise au point lorsque le déclencheur est enfoncé à mi-course, la zone de mise au point s'affiche en vert et la mise au point est mémorisée.
- Si le déclencheur est enfoncé à mi-course alors qu'aucune zone de mise au point n'est affichée, l'appareil photo effectue la mise au point sur le sujet au centre de la vue.

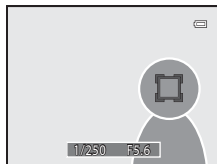

✓ Remarques concernant la fonction Suivi du sujet

- Le zoom numérique n'est pas disponible.
- Réglez la position du zoom, le mode de flash, le mode de mise au point ou les réglages du menu avant d'enregistrer un sujet. Si l'un de ces réglages est changé après l'enregistrement d'un sujet, ce dernier est annulé.
- Dans certaines conditions (lorsque le sujet se déplace rapidement, en présence d'un bougé d'appareil prononcé ou lorsque plusieurs sujets se ressemblent), l'appareil photo peut ne pas parvenir à enregistrer ou à suivre un sujet, ou il peut suivre un autre sujet. Par ailleurs, différents facteurs comme la luminosité et la taille du sujet peuvent rendre le suivi du sujet inapproprié.
- Lorsque l'appareil photo passe en mode veille (🔒23), l'enregistrement du sujet est annulé. Pour empêcher cela, il est recommandé de définir un délai plus long pour la fonction d'extinction automatique (👁78).
- Certaines fonctions ne peuvent pas être utilisées avec d'autres réglages du menu. Reportez-vous à « Fonctions non disponibles conjointement » (📖79) pour plus d'informations.

Mode autofocus

Positionnez le sélecteur de mode sur **P, S, A, M, U1, U2** ou **U3** → commande **MENU** → onglet **P, S, A** ou **M** (📖10) → Mode autofocus

Choisissez le mode de mise au point de l'appareil photo.

Option	Description
AF-S AF ponctuel (réglage par défaut)	L'appareil photo n'effectue la mise au point que lorsque le déclencheur est enfoncé à mi-course.
AF-F AF permanent	L'appareil photo ajuste en permanence la mise au point jusqu'à ce que le déclencheur soit enfoncé à mi-course. À utiliser avec les sujets mobiles. L'appareil photo émet un son lors de la mise au point.

☑ Remarque concernant le mode autofocus

Certaines fonctions ne peuvent pas être utilisées avec d'autres réglages du menu. Reportez-vous à « Fonctions non disponibles conjointement » (📖79) pour plus d'informations.

📌 Mode autofocus pour l'enregistrement de vidéos

Le mode autofocus pour l'enregistrement de vidéos peut être réglé sur **Mode autofocus** (🔍59) dans le menu Vidéo ou dans le menu Régl. vidéo personnalisé.

Intensité de l'éclair

Positionnez le sélecteur de mode sur **P, S, A, M, U1, U2** ou **U3** → commande **MENU** → onglet **P, S, A** ou **M** (📖10) → Intensité de l'éclair

L'option **Intensité de l'éclair** permet de régler la puissance du flash. Utilisez cette option lorsque le flash est trop puissant ou trop faible.

Option	Description
+0.3 à +2.0	La puissance du flash augmente de +0,3 à +2,0 IL, par incrément de 1/3 IL pour éclaircir le sujet principal.
0.0 (réglage par défaut)	La puissance du flash n'est pas réglée.
-0.3 à -2.0	La puissance du flash diminue de -0,3 à -2,0 IL, par incrément de 1/3 IL afin d'éviter les hautes lumières ou les reflets indésirables.

L'icône correspondant au réglage actuel autre que **0.0** s'affiche sur le moniteur (📖12).

☑ Remarque concernant l'option Intensité de l'éclair

Lorsque la correction de l'exposition du flash a été définie sur le flash optionnel, les valeurs de correction sur l'appareil photo et le flash sont ajoutées.

Filtre antibruit

Positionnez le sélecteur de mode sur **P, S, A, M, U1, U2** ou **U3** → commande **MENU** → onglet **P, S, A** ou **M** (📖10) → Filtre antibruit

Permet de définir l'ampleur de la fonction de réduction du bruit appliquée généralement après l'enregistrement de la photo.

Option	Description
NR* Élevé	Permet d'appliquer une réduction du bruit à un niveau supérieur à l'ampleur standard.
NR Normal (réglage par défaut)	Permet d'appliquer une réduction du bruit d'ampleur standard.
NR Faible	Permet d'appliquer une réduction du bruit à un niveau inférieur à l'ampleur standard.

Le réglage du filtre de réduction du bruit peut être confirmé sur le moniteur lors de l'enregistrement d'une photo (📖12).

Filtre ND intégré

Positionnez le sélecteur de mode sur **P, S, A, M, U1, U2** ou **U3** → commande **MENU** → onglet **P, S, A** ou **M** (📖10) → Filtre ND intégré

Lorsque le filtre ND intégré est utilisé, la quantité de lumière pénétrant dans l'appareil photo peut être atténuée d'environ un huitième (équivalent à trois paliers en moins en termes de valeur d'exposition) lors de la prise de vue. Utilisez cette option lorsqu'une surexposition crée un sujet trop clair.

Option	Description
Activé	Permet d'utiliser le filtre ND pour réduire la luminosité.
Désactivé (réglage par défaut)	Le filtre ND n'est pas utilisé.

L'icône correspondant au réglage actuel autre que **Désactivé** s'affiche sur le moniteur (📖12).

Effets du Filtre ND intégré

Ce filtre peut permettre de prendre des sujets trop clairs sans surexposer l'image. Il peut également être utilisé pour ralentir la vitesse d'obturation avec une faible valeur d'ouverture.

Par exemple, à une vitesse d'obturation de 1/2000 seconde avec une bonne exposition, si le filtre ND est utilisé pour atténuer la luminosité en trois paliers, la vitesse peut être changée sur 1/250 seconde sans modifier la valeur.

Contrôle distorsion

Positionnez le sélecteur de mode sur **P, S, A, M, U1, U2** ou **U3** → commande **MENU** → onglet **P, S, A** ou **M** (📖10) → Contrôle distorsion

Permet de corriger la distorsion périphérique qui se produit en raison des caractéristiques intrinsèques des objectifs.

Option	Description
Activé	La distorsion est corrigée. La taille de la vue est réduite, par rapport à lorsque la fonction de contrôle distorsion est désactivée.
Désactivé (réglage par défaut)	La distorsion n'est pas corrigée.

Lorsque **Activé** est sélectionné, une icône pour ce réglage s'affiche sur le moniteur (📖12).

D-Lighting actif

Positionnez le sélecteur de mode sur **P, S, A, M, U1, U2** ou **U3** → commande **MENU** → onglet **P, S, A** ou **M** (📖10) → D-Lighting actif

La fonction « D-Lighting actif » préserve les détails dans les hautes lumières et les zones d'ombre, créant des photographies au contraste naturel. L'image prise reproduit l'effet de contraste visible à l'œil nu. Ce mode est particulièrement efficace pour photographier des scènes à fort contraste, telles que des paysages extérieurs très lumineux depuis une pièce sombre, ou des sujets ombragés sur un bord de mer ensoleillé.

Option	Description
 Élevé Normal Faible	Permet de définir le niveau de l'effet D-Lighting actif à appliquer lors de la prise de vue.
OFF Désactivé (réglage par défaut)	L'effet D-Lighting actif n'est pas appliqué.

L'icône correspondant au réglage actuel autre que **Désactivé** s'affiche sur le moniteur (📖12).

☑ Remarques concernant l'option D-Lighting actif

- Un temps supplémentaire est nécessaire pour l'enregistrement des images lors d'une prise de vue avec la fonction D-Lighting actif.
- L'exposition est réduite par rapport à une prise de vue avec l'option D-Lighting actif définie sur **Désactivé**. Pour garantir une gradation appropriée, les hautes lumières, les zones d'ombre et les demi-teintes sont ajustées avant l'enregistrement.
- Certaines fonctions ne peuvent pas être utilisées avec d'autres réglages du menu. Reportez-vous à « Fonctions non disponibles conjointement » (📖79) pour plus d'informations.

☑ D-Lighting actif et D-Lighting

L'option **D-Lighting actif** du menu Prise de vue réduit l'exposition avant la prise de vue pour optimiser la plage dynamique. L'option **D-Lighting** (📖12) du menu Visualisation optimise la plage dynamique des images prises.

Sélection focales fixes

Positionnez le sélecteur de mode sur **P, S, A, M, U1, U2** ou **U3** → commande **MENU** → onglet **P, S, A** ou **M** (☰10) → Sélection focales fixes

Lorsque la commande de zoom est actionnée tout en appuyant sur la commande **Fn1**, l'appareil photo change la focale par incréments (équivalent au format 24×36 mm de l'angle de champ) de l'objectif zoom définie à l'avance. Les réglages suivants sont disponibles : **28 mm, 35 mm, 50 mm, 85 mm, 105 mm, 135 mm** et **200 mm**.

- Choisissez la focale à l'aide du sélecteur multidirectionnel, puis appuyez sur **OK** pour activer ou désactiver la case à cocher [✓].
- Il est possible de sélectionner plusieurs focales.
- Le réglage par défaut est activé [✓] pour toutes les cases à cocher.
- Pour valider le réglage, appuyez sur la commande **▶** du sélecteur multidirectionnel.
- La focale définie dans **Position de zoom initiale** est automatiquement activée [✓].

Remarques concernant le fonctionnement du zoom

- Actionnez la commande de zoom tout en appuyant sur la commande **Fn1** pour changer la focale sur la focale pour laquelle l'option Sélection focales fixes a été activée.
- La nouvelle focale correspond à la focale la plus proche définie avant cette opération. Pour passer au niveau de focale suivant, libérez la commande de zoom, puis actionnez-la de nouveau.
- Relâchez **Fn1** lorsque vous utilisez le zoom numérique.

Position de zoom initiale

Positionnez le sélecteur de mode sur **P, S, A, M, U1, U2** ou **U3** → commande **MENU** → onglet **P, S, A** ou **M** (☰10) → Position de zoom initiale

Lorsque l'appareil photo est mis en marche, la position du zoom change pour la focale (équivalent au format 24×36 mm de l'angle de champ) de l'objectif zoom définie à l'avance. Les réglages suivants sont disponibles : **28 mm** (réglage par défaut), **35 mm, 50 mm, 85 mm, 105 mm, 135 mm** et **200 mm**.

Aperçu de l'exposition M

Positionnez le sélecteur de mode sur **P, S, A, M, U1, U2** ou **U3** → commande **MENU** → onglet **P, S, A** ou **M** (📖10) → Aperçu de l'exposition M

Lorsque vous modifiez la combinaison de la vitesse d'obturation et de la valeur d'ouverture en mode **M** (manuel), la luminosité de l'écran de prise de vue est réglée en conséquence.

Lorsque le réglage est défini sur **Activé**, la luminosité de l'écran de prise de vue change.

- Le réglage par défaut est **Désactivé**.

Mesure avec mise au point

Positionnez le sélecteur de mode sur **P, S, A, M, U1, U2** ou **U3** → commande **MENU** → onglet **P, S, A** ou **M** (📖10) → Mesure avec mise au pt

Indiquez si vous souhaitez mesurer la luminosité en donnant une priorité plus élevée à la zone de mise au point lorsque l'option **Mode de zones AF** (🔧47) est définie sur **Manuel**.

Option	Description
Activée (réglage par défaut)	Lorsque l'option Mesure (🔧43) est définie sur Matricielle , la luminosité est mesurée en donnant la priorité à la zone de mise au point. Lorsque l'option Mesure est définie sur Spot , la luminosité est mesurée dans la zone de mise au point.
Désactivée	La fonction permettant de mesurer la luminosité couplée à la zone de mise au point sélectionnée est désactivée.

Mode contrôleur

Positionnez le sélecteur de mode sur P, S, A, M, U1, U2 ou U3 → commande MENU → onglet P, S, A ou M (📖10) → Mode contrôleur

Permet de définir comment le flash optionnel contrôlé sans fil se déclenche lorsque le mode de flash (📖56) est réglé sur $\$$ CMD (mode contrôleur).

- Le mode contrôleur est pris en charge uniquement lorsque le réglage du groupe pour le flash asservi est « Groupe A » et le canal « 3 CH ».

Option	Description
Mode de flash	<p>Flash standard (réglage par défaut) : Le flash se déclenche indépendamment de la luminosité du sujet.</p> <p>Synchro lente : Le flash éclaire le sujet principal et des vitesses d'obturation lentes sont utilisées simultanément pour capturer l'arrière-plan.</p> <p>Synchro sur le second rideau : Le flash se déclenche avec force juste avant que l'obturateur ne se ferme.</p> <p>Atténuat. yeux rouges : Si l'appareil photo détecte des « yeux rouges » lors d'une prise de vue, il atténue l'effet « yeux rouges » avant l'enregistrement de l'image (📖58).</p>
Mode commande flash	<p>TTL (réglage par défaut) : Le dosage flash/ambiance se déclenche avec la quantité de lumière émise par tous les flashes réglée automatiquement en fonction des conditions de prise de vue.</p> <ul style="list-style-type: none"> La valeur de correction est comprise entre -3,0 IL et +3,0 IL. <p>Manuel : Le dosage flash/ambiance se déclenche après avoir réglé la quantité de lumière émise par tous les flashes.</p> <ul style="list-style-type: none"> Sélectionnez la puissance du flash : M$\\$ Intensité maximale (flash complet), M$\\$1/2, M$\\$1/4, M$\\$1/8, M$\\$1/16, M$\\$1/32, M$\\$1/64 et M$\\$1/128.

Pour en savoir plus

- Reportez-vous à « Utilisation du Mode contrôleur » (📖57) pour plus d'informations.
- Reportez-vous à « Flashes externes » (📖87) pour plus d'informations.

Utilisation du Mode contrôleur

Lorsque le mode de flash (📖57) est défini sur **⚡CMD** (mode contrôleur), vous pouvez contrôler sans fil un flash externe en option.

- Définissez les réglages de groupe et de canal du flash asservi sur « Groupe A » et « 3 CH », respectivement.
- Placez le flash dans la plage indiquée sur le diagramme ci-dessous.
- Placez le flash asservi face à l'appareil photo de façon à ce que la lumière issue du flash intégré pénètre dans la fenêtre du capteur sans fil du flash asservi. Placez le flash asservi de façon à ce qu'il soit plus près du sujet que de l'appareil photo.

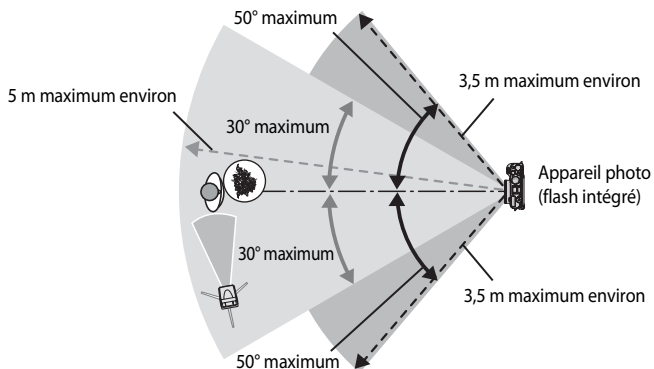

- Les distances indiquées dans le diagramme ci-dessus peuvent varier en fonction de l'environnement.

✓ Remarques concernant l'utilisation du mode contrôleur



- En mode contrôleur, le flash intégré de l'appareil photo émet une très faible quantité de lumière afin de contrôler le flash. Le flash asservi se déclenche en fonction des options **Mode contrôleur** (🔌56) définies.
- Le flash intégré ne peut pas être utilisé en mode contrôleur.
- Vérifiez que la lumière issue directement du flash ou de forts reflets n'entrent pas dans l'objectif de prise de vue de l'appareil photo. Si c'est le cas, vous risquez de ne pas obtenir l'exposition correcte.
- Si la lumière du flash asservi est réfléchiée et n'éclaire pas directement un sujet, réglez le **Mode commande flash** du Mode contrôleur (🔌56) sur **Manuel** afin de régler la puissance du flash.
- Outre les pré-éclairs pilotes, le flash intégré de l'appareil photo émet des flashes avec une faible quantité de lumière pendant la prise de vue pour s'adapter au timing du flash. Lors de la prise de vue d'un sujet situé à une distance proche de l'appareil photo, ces flashes avec une faible quantité de lumière peuvent apparaître sur l'image. Pour éviter de tels effets, utilisez une sensibilité plus faible ou une ouverture plus grande (📖49).
- Il n'y a pas de limite quant au nombre de flashes que vous pouvez utiliser comme groupe A. mode d'emploi du flash pour de plus amples informations sur les réglages du flash.

Menu spécial pour U1, U2 ou U3

Pour régler le menu spécialisé pour **U1, U2** et **U3** (onglets **U1, U2** et **U3**), reportez-vous à « **U1, U2** et **U3** (Modes réglages utilisateur) » (📖52) et à « Menu spécial disponible pour **U1, U2** ou **U3** » (📖73).

Menus Vidéo et Régl. vidéo personnalisé

Mode de prise de vue (Régl. vidéo personnalisé uniquement)

Positionnez le sélecteur de mode sur  CSM → commande **MENU** → onglet  (Régl. vidéo personnalisé) (📖107) → Mode de prise de vue

Définissez le mode de prise de vue standard en mode  CSM (Régl. vidéo personnalisé).

Option	Description
Auto priorité ouverture (réglage par défaut)	Utilisez ce mode pour prendre des photos de sujets nette avec une parfaite mise au point des sujets au premier comme en arrière-plan ou pour obtenir intentionnellement un arrière-plan flou (📖50).
Manuel	Utilisez ce mode pour régler l'exposition selon les conditions de prise de vue (📖50).
Effets spéciaux	Utilisez ce mode pour appliquer les effets à des photos lors de la prise de vue. Vous pouvez sélectionner l'un des 7 effets spéciaux pour la prise de vue. <ul style="list-style-type: none">• Peinture (réglage par défaut), Traitement croisé, Flou, Sépia nostalgique, High-key, Low-key et Couleur sélective Reportez-vous à 📖45 pour plus d'informations sur les caractéristiques de chaque effet spécial.

Remarque concernant le mode de prise de vue

Certaines fonctions ne peuvent pas être utilisées avec d'autres réglages du menu. Reportez-vous à « Fonctions non disponibles conjointement » (📖79) pour plus d'informations.

Picture Control personnalisé (Régl. vidéo personnalisé uniquement)

Pour définir l'option Picture Control perso., reportez-vous à « Picture Control personnalisé (Fonction Picture Control personnalisé du COOLPIX) » (📖42).

Mode autofocus

Positionnez le sélecteur de mode sur  ou  CSM → commande MENU → onglet  (Vidéo) ou  (Régl. vidéo personnalisé) (107) → Mode autofocus

Sélectionnez le mode de mise au point de l'appareil photo pendant l'enregistrement de vidéos à vitesse normale (28).

Option	Description
AF-S AF ponctuel (réglage par défaut)	Permet de mémoriser la mise au point lorsque l'enregistrement de la vidéo commence. Sélectionnez cette option lorsque la distance entre l'appareil photo et le sujet demeure relativement stable.
AF-F AF permanent	L'appareil photo effectue la mise au point en continu pendant l'enregistrement de la vidéo. Ce mode est recommandé lorsque la distance entre l'appareil photo et le sujet change. Le son émis lors de la mise au point peut être enregistré. Vous pouvez sélectionner AF ponctuel si le son est excessif.

Remarque concernant le Mode autofocus

Certaines fonctions ne peuvent pas être utilisées avec d'autres réglages du menu. Reportez-vous à « Fonctions non disponibles conjointement » (79) pour plus d'informations.

Filtre ND intégré (Régl. vidéo personnalisé uniquement)

Pour définir l'option Filtre ND intégré, reportez-vous à « Filtre ND intégré » (52).

Réduction du bruit du vent

Positionnez le sélecteur de mode sur  ou  CSM → commande MENU → onglet  (Vidéo) ou  (Régl. vidéo personnalisé) (107) → Réduction du bruit du vent

Option	Description
 Activée	Permet d'enregistrer des vidéos en atténuant le bruit du vent. Ce réglage convient pour un enregistrement par vent fort. Lors de la lecture, le bruit du vent est atténué, mais d'autres bruits peuvent également devenir quasi inaudibles.
OFF Désactivée (réglage par défaut)	Le bruit du vent n'est pas atténué.

Lorsque **Activée** est sélectionné, une icône pour ce réglage s'affiche sur le moniteur (12).

Menu Visualisation

Pour plus d'informations sur la fonction d'édition des images ou les fonctions ; (**Retouche rapide, D-Lighting, Maquillage, Filtres, Mini-photo, Bordure noire, Redresser et Traitement NRW (RAW)**), reportez-vous à « Édition d'images fixes » (📷10).

🖨️ Commande d'impression (Création d'une commande d'impression DPOF)

Appuyez sur la commande  (mode de visualisation) → commande MENU (📖10) →
🖨️ Commande d'impression

Si vous choisissez l'une des méthodes suivantes pour imprimer des photos enregistrées sur une carte mémoire, les photos à imprimer et le nombre de copies peuvent être définis au préalable sur la carte mémoire.

- Impression à l'aide d'une imprimante compatible DPOF (📷17) équipée d'un logement pour carte mémoire.
- Commande des tirages à un service d'impression numérique compatible DPOF.
- Impression en connectant l'appareil photo à une imprimante compatible PictBridge (📷17) (📷21). (Lorsque la carte mémoire est retirée de l'appareil photo, la commande d'impression peut également être définie pour les photos enregistrées dans la mémoire interne.)

1 Utilisez le sélecteur multidirectionnel pour choisir **Choisir les images** et appuyez sur .

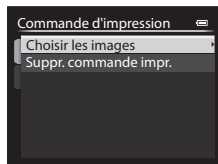

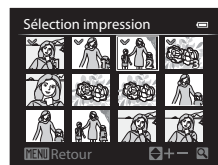

2 Sélectionnez les photos (jusqu'à 99) et le nombre de copies (jusqu'à 9 par photo).

- Tournez le sélecteur multidirectionnel ou appuyez sur la commande  ou  pour sélectionner les photos, puis appuyez sur  ou  pour définir le nombre de copies pour chacune.
- Les photos sélectionnées pour impression sont indiquées par une coche suivie du nombre de copies à imprimer. Si aucune copie n'a été spécifiée pour les images, la sélection est annulée.
- Positionnez la commande de zoom sur **T** (📷) pour passer en mode de visualisation plein écran ou sur **W** (📷) pour afficher 12 imagettes.
- Une fois les réglages terminés, appuyez sur .



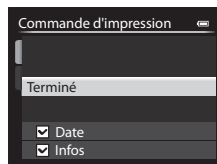

3 Choisissez d'imprimer ou non la date de prise de vue et les informations de prise de vue.

- Choisissez **Date** et appuyez sur **OK** pour imprimer la date de prise de vue sur toutes les photos dans la commande d'impression.
- Choisissez **Infos** et appuyez sur **OK** pour imprimer les informations de prise de vue (vitesse d'obturation et valeur d'ouverture) sur toutes les photos dans la commande d'impression.
- Choisissez **Terminé** et appuyez sur **OK** pour exécuter la commande d'impression.
- Les photos en commande d'impression sont indiquées par l'icône  affichée en mode de visualisation (14).



Remarques concernant l'impression de la date de prise de vue et des informations de prise de vue

Lorsque les options **Date** et **Infos** sont activées dans le menu Commande d'impression, la date de prise de vue et les informations relatives à la prise de vue peuvent être imprimées sur chaque photo reproduite sur une imprimante compatible DPOF (17) prenant en charge l'impression de la date de prise de vue et des informations relatives à la prise de vue.

- Il n'est pas possible d'imprimer les informations relatives à la prise de vue lorsque l'appareil est raccordé directement à une imprimante, via le câble USB fourni, pour l'impression DPOF (24).
- Les options **Date** et **Infos** sont réinitialisées chaque fois que vous affichez le menu **Commande d'impression**.
- La date imprimée sur la photo est la même que celles définies sur l'appareil photo au moment de la prise de vue. La date imprimée à l'aide de cette option n'est pas affectée lorsque vous modifiez le paramètre **Fuseau horaire et date** de l'appareil photo dans le menu de configuration une fois les photos prises.



Remarque concernant la fonction Commande d'impression

Les photos NRW (RAW) ne peuvent pas être marquées pour la commande d'impression. Créez une photo JPEG à l'aide de l'option **Traitement NRW (RAW)** (16), puis marquez la photo JPEG pour la commande d'impression.

Suppression de toutes les commandes d'impression

Lors de l'étape 1 de la procédure de commande d'impression (60), sélectionnez **Suppr. commande impr.**, puis appuyez sur **OK** pour supprimer les commandes d'impression pour toutes les photos.



Imprimer la date

La date et l'heure de la prise de vue peuvent être imprimées sur les photos au moment de la prise de vue à l'aide de l'option **Imprimer la date** (72) du menu de configuration. Ces informations peuvent même être reproduites sur des imprimantes qui ne prennent pas en charge l'impression de la date. Seule la date du jour d'impression des photos est imprimée, même si **Commande d'impression** est activé et la date sélectionnée dans l'écran Commande d'impression.

Pour en savoir plus



Reportez-vous à la section « Impression d'images de taille 1:1 » (78) pour plus d'informations.

Diaporama

Appuyez sur la commande  (mode de visualisation) → commande MENU  10 →  Diaporama

Visualisez des photos stockées dans la mémoire interne ou sur une carte mémoire sous forme de diaporama automatique.

1 Utilisez le sélecteur multidirectionnel pour choisir **Démarrer** et appuyez sur .

- Pour modifier l'intervalle entre les photos, sélectionnez **Intervalle**, puis appuyez sur . Ensuite, choisissez une durée et sélectionnez **Démarrer**.
- Pour que le diaporama se répète automatiquement, activez l'option **En boucle**, puis appuyez sur  avant de sélectionner **Démarrer**. La coche () est ajoutée à l'option En boucle une fois celle-ci activée.

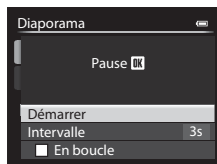

2 Le diaporama démarre.

- Appuyez sur la commande  du sélecteur multidirectionnel pour afficher la photo suivante, ou sur la commande  pour afficher la photo précédente. Maintenez la commande  enfoncée pour faire défiler les photos en avance rapide ou la commande  pour faire défiler les photos en retour rapide.
- Pour quitter en partie ou suspendre, appuyez sur .



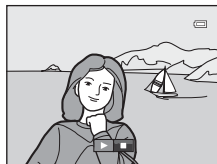

3 Sélectionnez Fin ou Redémarrer.

- Lorsque le diaporama se termine ou que vous le mettez en pause, les commandes illustrées ci-contre s'affichent. Sélectionnez , puis appuyez sur  pour revenir à l'étape 1. Choisissez  pour relancer le diaporama.



Remarques concernant les diaporamas



- Seule la première vue des vidéos ( 109) du diaporama s'affiche.
- Pour les séquences () dont les options d'affichage ont été définies sur **Image représentative seule**, seule l'image représentative s'affiche.
- Les photos prises avec l'option Panoramique simplifié s'affichent en plein écran dans les diaporamas. Il n'est pas possible de les faire défiler.
- La durée maximale de visualisation d'un diaporama est limitée à 30 minutes, même si **En boucle** est sélectionné (.

Effacer



Appuyez sur la commande  (mode de visualisation) → commande MENU (10) →  Effacer

Effacez une image. Vous pouvez effacer plusieurs images.

Sélectionnez une image à supprimer dans l'écran de sélection des images. Reportez-vous à « Utilisation de l'écran pour sélectionner des images » (95) pour plus d'informations.

Option	Description
Effacer la sélection	<p>Dans l'écran de sélection des images, sélectionnez celles que vous souhaitez effacer. Reportez-vous à la section « Utilisation de l'écran pour sélectionner des images » (95) pour plus d'informations.</p> <ul style="list-style-type: none"> Lorsque des images enregistrées avec une Image quality (75) définie sur NRW (RAW) + Fine ou NRW (RAW) + Normal sont sélectionnées, les images NRW (RAW) et JPEG sont effacées en même temps. Lorsque vous sélectionnez une séquence (8) pour laquelle seule l'image représentative est affichée, toutes les images de cette séquence sont effacées.
Toutes les images	<p>Permet d'effacer toutes les photos.</p> <ul style="list-style-type: none"> Cette option n'est pas disponible lorsque des images individuelles d'une séquence sont affichées.
Toute la séquence	<p>Permet d'effacer toutes les images d'une même séquence, y compris l'image individuelle qui est affichée.</p> <ul style="list-style-type: none"> Cette option est disponible lorsque des images individuelles d'une séquence sont affichées.
Effacer images NRW sélect.	<p>Seules les images NRW (RAW) s'affichent dans l'écran de sélection des images. Sélectionnez et effacez les images.</p> <ul style="list-style-type: none"> Si des photos NRW (RAW) et JPEG sont enregistrées en même temps, seule l'image NRW (RAW) est effacée.
Effacer images JPEG sélect.	<p>Seules les images JPEG s'affichent dans l'écran de sélection des images. Sélectionnez et effacez les photos.</p> <ul style="list-style-type: none"> Si des photos NRW (RAW) et JPEG sont enregistrées en même temps, seule l'image JPEG est effacée.

Remarques concernant la suppression

- Une fois effacées, vous ne pouvez pas récupérer les photos. Transférez les photos que vous souhaitez conserver sur un ordinateur avant leur suppression.
- Les photos identifiées par l'icône  sont protégées et ne peuvent pas être effacées (64).
-  s'affiche dans l'écran de sélection des images lorsque des images NRW (RAW) et JPEG sont enregistrées en même temps.

Protéger

Appuyez sur la commande  (mode de visualisation) → commande MENU (📖10) →  Protéger



Protégez les photos sélectionnées contre toute suppression accidentelle.

Dans l'écran de sélection des images, sélectionnez une photo et activez ou annulez la protection. Reportez-vous à la section « Utilisation de l'écran pour sélectionner des images » (📖95) pour plus d'informations.

Notez toutefois que le formatage de la mémoire interne ou de la carte mémoire () de l'appareil photo efface définitivement les fichiers protégés.

Les photos protégées sont identifiées par l'icône  en mode de visualisation (📖15).

Rotation image

Appuyez sur la commande  (mode de visualisation) → commande MENU (📖10) →  Rotation image

Changez l'orientation des photos visualisées sur le moniteur de l'appareil photo après la prise de vue. Une rotation de 90° dans le sens des aiguilles d'une montre ou le sens inverse peut être appliquée aux photos.

Les photos enregistrées en cadrage vertical peuvent être pivotées de 180° dans l'un ou l'autre sens.

Choisissez une photo dans l'écran de sélection des images (📖95) pour afficher l'écran Rotation image. Tournez le sélecteur multidirectionnel ou appuyez sur la commande ◀ ou ▶ pour faire pivoter la photo de 90°.

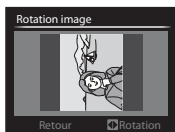

Rotation de 90° dans le sens inverse des aiguilles d'une montre

Appuyez sur  pour définir l'orientation affichée, puis enregistrez les données d'orientation avec la photo.

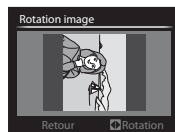
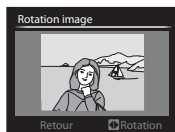



Rotation de 90° dans le sens des aiguilles d'une montre

Remarques concernant la rotation d'images

- Les photos prises à l'aide du mode Photo 3D ne peuvent pas subir de rotation.
- Aucune photo ne peut être pivotée tant que l'image représentative seule d'une séquence est affichée. Appliquez ce réglage après avoir affiché chaque photo (, , , , , , , , , , , 67).

Annotation vocale

Appuyez sur  (mode de visualisation) → Sélectionnez une photo → commande MENU ()
→  Annotation vocale

Utilisez le microphone de l'appareil photo pour enregistrer des annotations vocales pour des photos.

- L'écran d'enregistrement s'affiche pour une photo sans annotation vocale alors que l'écran de lecture de l'annotation vocale s'affiche pour une photo avec annotation vocale (une photo identifiée par l'icône  en mode de visualisation plein écran).

Enregistrement d'annotations vocales

- Vous pouvez enregistrer une annotation vocale d'environ 20 secondes maximum en maintenant **OK** enfoncé.
- Ne touchez pas le microphone pendant l'enregistrement.
- Lors de l'enregistrement, **REC** et  clignotent sur le moniteur.
- À la fin de l'enregistrement, l'écran de lecture de l'annotation vocale s'affiche.

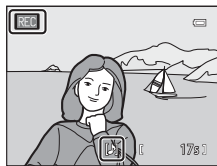

Lecture des annotations vocales.

- Appuyez sur **OK** pour lire une annotation vocale. Pour mettre fin à la lecture, appuyez de nouveau sur **OK**.
- Positionnez la commande de zoom sur **T** ou sur **W** pendant la lecture pour régler le volume.
- Appuyez sur la commande ◀ avant ou après avoir lu une annotation vocale pour revenir au menu de lecture. Appuyez sur **MENU** pour quitter le menu de lecture.

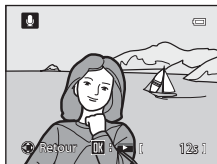

Suppression d'annotations vocales

Appuyez sur  sur l'écran de lecture de l'annotation vocale. Appuyez sur la commande ▲ ou ▼ du sélecteur multidirectionnel pour sélectionner **Oui**, puis appuyez sur **OK** pour supprimer uniquement l'annotation vocale.

Remarques concernant les annotations vocales

- Lorsque vous supprimez une photo accompagnée d'une annotation vocale, la photo et l'annotation vocale sont supprimées.
- Il n'est pas possible d'enregistrer une annotation vocale pour une photo à laquelle est déjà associée une annotation vocale. L'annotation vocale actuelle doit d'abord être supprimée pour permettre l'enregistrement d'une nouvelle annotation vocale.
- Il n'est pas possible d'enregistrer des annotations vocales pour des photos prises avec un appareil photo autre que le COOLPIX P7700.
- Les annotations vocales d'images avec le réglage **Protéger** () ne peuvent pas être effacées.
- Vous ne pouvez pas joindre d'annotations vocales à des photos prises avec l'option Panoramique simplifié.

Pour en savoir plus

Reportez-vous à la section « Noms des fichiers et des dossiers » () pour plus d'informations.

☑ Copier (Copie entre la mémoire interne et la carte mémoire)

Appuyez sur la commande  (mode de visualisation) → commande MENU (📖10) → ☑ Copier

Copiez des photos ou des vidéos depuis la mémoire interne vers une carte mémoire, ou inversement.

1 Sélectionnez une option dans l'écran de copie à l'aide du sélecteur multidirectionnel, puis appuyez sur **OK**.

- **Appareil vers carte** : permet de copier des photos de la mémoire interne vers la carte mémoire.
- **Carte vers appareil** : permet de copier des photos de la carte mémoire vers la mémoire interne.

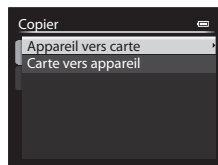

2 Choisissez une option de copie, puis appuyez sur **OK**.

- **Images sélectionnées** : permet de copier les photos sélectionnées sur l'écran de sélection des photos (📖95). Si vous sélectionnez une séquence pour laquelle seule l'image représentative est affichée (📖8), toutes les photos de cette séquence sont copiées.
- **Toutes les images** : permet de copier toutes les photos. Si vous avez sélectionné une photo dans une séquence, cette option ne s'affiche pas.
- **Séquence actuelle** : cette option apparaît quand une photo d'une séquence a été sélectionnée avant d'afficher le menu Visualisation. Elle permet de copier toutes les photos de la séquence actuelle.

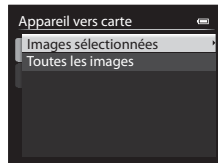

☑ Remarques concernant la copie de photos

- Vous pouvez copier des fichiers aux formats JPEG, NRW, MOV, WAV, et MPO. Les fichiers enregistrés dans d'autres formats ne peuvent pas être copiés.
- L'**Annotation vocale** (📖65) associée aux photos et le réglage **Protéger** (📖64) sont également copiés avec les photos.
- Lorsque des images enregistrées avec une **Qualité d'image** (📖75) définie sur **NRW (RAW) + Fine** ou **NRW (RAW) + Normal** sont sélectionnées, les images NRW (RAW) et JPEG sont copiées en même temps.
- Les photos prises avec une autre marque ou un autre modèle d'appareil photo ou modifiées sur un ordinateur ne peuvent pas être copiées.
- Les réglages **Commande d'impression** (📖60) ne sont pas copiés avec les photos.
- Si les **Options affichage séquence** (📖67) sont définies sur **Image représentative seule**, qu'une photo de la séquence est sélectionnée et que vous avez appuyé sur **OK** pour afficher les photos individuelles (📖8), seule la copie de photos **Carte vers appareil** est disponible.



Message : « La mémoire ne contient pas d'images. »



Si aucune photo n'est stockée sur la carte mémoire lors de la sélection du mode de visualisation, le message **La mémoire ne contient pas d'images.** s'affiche. Appuyez sur **MENU** et sélectionnez **Copier** dans le menu Visualisation pour copier sur la carte mémoire les photos stockées dans la mémoire interne de l'appareil photo.

Pour en savoir plus

Reportez-vous à la section « Noms des fichiers et des dossiers » (100) pour plus d'informations.

Options affichage séquence



Appuyez sur la commande  (mode de visualisation) → commande **MENU** (10) →  Options affichage séquence



Choisissez la façon dont vous souhaitez afficher les séries de photos prises en rafale (séquences, 8) lorsque vous les visualisez en plein écran (32) ou par planche d'imagettes (92).

Ces réglages s'appliquent à toutes les séquences et sont conservés sur la mémoire de l'appareil photo, même si celui-ci est éteint.

Option	Description
Chaque image	Chaque photo de la séquence est affichée.
Image représentative seule (réglage par défaut)	Permet de revenir à l'affichage de l'image représentative seule d'une séquence.

Choix image représentative

Appuyez sur  (mode Visualisation) → Sélectionnez la séquence souhaitée → commande **MENU** (10) →  Choix image représentative

Quand les **Options affichage séquence** sont définies sur **Image représentative seule**, l'image représentative affichée en mode de visualisation plein écran (32) ou par planche d'imagettes (92) peut être paramétrée pour toutes les séquences de photos.

- Lorsque vous modifiez ce réglage, avant d'appuyer sur **MENU**, sélectionnez la séquence souhaitée à l'aide du mode de visualisation en plein écran ou par planche d'imagettes.
- Lorsque l'écran de sélection de l'image représentative s'affiche, sélectionnez une image. Reportez-vous à la section « Utilisation de l'écran pour sélectionner des images » (95) pour plus d'informations.

Menu configuration

Écran d'accueil

Appuyez sur la commande **MENU** → onglet **Y** (📖10) → Écran d'accueil

Indiquez si vous souhaitez afficher l'écran d'accueil sur le moniteur à la mise sous tension de l'appareil photo.

Option	Description
Aucun (réglage par défaut)	Permet d'afficher l'écran de prise de vue ou de visualisation sans afficher l'écran d'accueil.
COOLPIX	Permet d'afficher l'écran d'accueil avant d'afficher l'écran de prise de vue ou de visualisation.
Choisir une image	<p>Permet de sélectionner une photo comme écran d'accueil. Accédez à l'écran de sélection des images, choisissez une image (📖95), puis appuyez sur OK pour l'enregistrer.</p> <ul style="list-style-type: none">• Comme l'image sélectionnée est enregistrée dans l'appareil photo, l'image apparaît dans l'écran d'accueil même si l'image d'origine a été effacée.• Les photos suivantes ne peuvent pas être enregistrées :<ul style="list-style-type: none">- Images NRW (RAW)- Photos prises avec une Taille d'image (📖77) de 16:9 3968x2322, 4:3 3984x2656 ou 1:1 3000x3000- Photos réduites à 320 x 240 ou à une taille inférieure à l'aide de l'édition de mini-photos (📖15) ou du recadrage (📖18).- Photos prises avec l'option Panoramique simplifié- Photos prises à l'aide du mode Photo 3D.

Fuseau horaire et date

Appuyez sur la commande **MENU** → onglet **Y** (📖10) → Fuseau horaire et date

Option	Description
Date et heure	<p>Permet de régler la date et l'heure de l'appareil photo. Réglez la date et l'heure à l'aide du sélecteur multidirectionnel.</p> <ul style="list-style-type: none"> Sélectionnez un élément : appuyez sur ► ou ◀ (la sélection s'effectue selon la séquence suivante : J (jour) → M (mois) → A (année) → heure → minute). Réglez les valeurs : appuyez sur ▲ ou ▼. La date et l'heure peuvent également être sélectionnées à l'aide de la molette de commande principale ou le sélecteur multidirectionnel. Pour valider la configuration : sélectionnez minute, puis appuyez sur OK ou ►. 
Format de la date	<p>Choisissez l'ordre d'affichage du jour, du mois et de l'année (Année/mois/jour, Mois/jour/année ou Jour/mois/année).</p>
Fuseau horaire	<p>🏠 Le fuseau horaire domicile peut être spécifié et l'heure d'été peut être activée ou désactivée. Lorsque la destination ➡ est enregistrée, le décalage horaire par rapport au fuseau horaire du domicile 🏠 est calculé automatiquement et la date et l'heure locales sont enregistrées. Fonction utile pour voyager.</p>

Réglage du fuseau horaire de destination

1 Utilisez le sélecteur multidirectionnel pour choisir **Fuseau horaire** et appuyez sur **OK**.

- L'écran **Fuseau horaire** s'affiche.

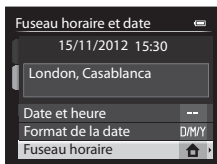

2 Choisissez **Destination**, puis appuyez sur **OK**.

- La date et l'heure affichées sur le moniteur ne sont pas les mêmes en fonction de la région sélectionnée.

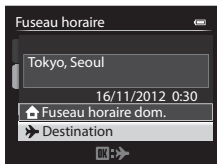

3 Appuyez sur **▶**.

- L'écran de sélection du fuseau horaire s'affiche.

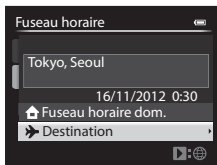

4 Appuyez sur **◀** ou **▶** pour sélectionner la destination (Fuseau horaire).

- Le décalage horaire entre le domicile et la destination s'affiche.
- Dans les régions dans lesquelles l'heure d'été s'applique, appuyez sur **▲** pour activer la fonction d'heure d'été. Lorsque cette fonction est activée, l'icône  s'affiche en haut du moniteur et l'horloge de l'appareil photo avance d'une heure. Pour désactiver la fonction d'heure d'été, appuyez sur **▼**.
- Si le décalage horaire ne peut pas être sélectionné, réglez l'heure correcte à l'aide de l'option **Date et heure**.
- Appuyez sur **OK** pour enregistrer le fuseau horaire de destination.
- Une fois le fuseau horaire de destination sélectionné, l'icône  apparaît sur le moniteur lorsque l'appareil photo est en mode de prise de vue.

Décalage horaire

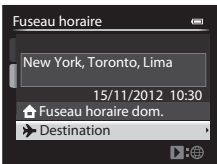
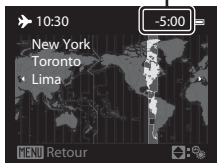







 **Fuseau horaire dom.**

- Pour basculer sur le fuseau horaire du domicile, sélectionnez **Fuseau horaire dom.** à l'étape 2, puis appuyez sur **OK**.
- Pour modifier le fuseau horaire du domicile, sélectionnez **Fuseau horaire dom.** à l'étape 2 et suivez la même procédure que pour **Destination** afin de régler le fuseau horaire du domicile.

Réglages du moniteur

Appuyez sur la commande **MENU** → onglet **Y** (📖10) → Réglages du moniteur

Option	Description
Affichage des images	<p>Activé (réglage par défaut) : la photo s'affiche sur le moniteur immédiatement après la prise de vue et l'affichage du moniteur revient à l'écran de prise de vue.</p> <p>Désactivé : la photo ne s'affiche pas après la prise de vue.</p> <p>Informations sur les densités : des informations sur les densités (📖9) s'affichent sur le moniteur immédiatement après la prise de vue.</p>
Luminosité	Permet de sélectionner la luminosité du moniteur parmi 5 réglages. Le réglage par défaut est 3 .
Infos photos	<p>Permet de sélectionner les options d'affichage qui apparaissent sur l'écran du moniteur lors de la prise de vue. Il est possible de sélectionner différentes options d'affichage (📖12) selon que l'écran du moniteur (📖9) est défini sur Afficher les infos ou sur Masquer les infos. Par défaut, toutes les options sont masquées.</p> <p> Horizon virtuel : affichez l'horizon virtuel pour vous assurer que l'appareil photo est de niveau. Lorsque l'appareil photo est en position horizontale ou verticale, le repère sur l'affichage de l'horizon virtuel devient vert.</p> <p> Histogrammes : affichez l'histogramme indiquant la répartition de la luminosité dans la photo (📖12).</p> <p> Quadrillage : affichez des repères pour le cadrage.</p> <ul style="list-style-type: none"> Pour sélectionner Afficher ou Masquer, sélectionnez une option à l'aide du sélecteur multidirectionnel, puis appuyez sur  pour activer la case  ou pour la désactiver. Une fois les réglages terminés, sélectionnez Valider, puis appuyez sur .
Affichage horizon virtuel	Permet de régler l'indicateur de l'horizon virtuel sur Cercle (réglage par défaut) ou Traits (📖12).

Remarques concernant la fonction Infos photos

- L'histogramme ne s'affiche pas pendant l'enregistrement d'une vidéo. L'horizon virtuel s'affiche uniquement avant le début de l'enregistrement.
- L'horizon virtuel ne s'affiche pas dans les modes Scène suivants : **Sélecteur automatique**, **Portrait**, **Portrait de nuit**, **Aliments**, **Panoramique**, **Animaux domestiques** et **Photo 3D**.
- L'horizon virtuel et l'histogramme peuvent ne pas s'afficher lors de la prise de vue avec certains réglages de **Détecteur de sourire** ou **Mode de zones AF**. Reportez-vous à 📖81 pour plus d'informations.
- Dans les modes de prise de vue **U1**, **U2** et **U3**, l'option **Infos photos** du menu configuration ne peut pas être définie. Sélectionnez l'onglet **U1**, **U2** ou **U3** et définissez l'option **Infos photos** dans les menus spéciaux pour **U1**, **U2** et **U3** (📖73).

Imprimer la date (Impression de la date et de l'heure sur les photos)

Appuyez sur la commande **MENU** → onglet **Y** (📖10) → Imprimer la date

La date et l'heure de la prise de vue peuvent être imprimées sur les photos au moment de la prise de vue. Ces informations peuvent même être reproduites sur des imprimantes qui ne prennent pas en charge l'impression de la date (🔗61).



Option	Description
DATE Date	La date est imprimée sur les photos.
DATE Date et heure	La date et l'heure sont imprimées sur les photos.
OFF Désactivée (réglage par défaut)	La date et l'heure ne sont pas imprimées sur les photos.

L'icône correspondant au réglage actuel autre que **Désactivée** s'affiche sur le moniteur (📖12).

☑ Remarques concernant la fonction Imprimer la date

- La date et l'heure imprimées ne peuvent pas être supprimées de l'image et elles ne peuvent plus être imprimées une fois la photo prise.
- La date et l'heure ne peuvent pas être imprimées dans les situations suivantes :
 - Lorsque le mode Scène est réglé sur **Panoramique simplifié**, **Panoramique assisté** ou **Photo 3D**.
 - Lorsque la **Qualité d'image** (📖75) est définie sur **NRW (RAW)**, **NRW (RAW) + Fine** ou **NRW (RAW) + Normal**
 - Lorsque l'option **Rafale H : 120 vps** ou **Rafale H : 60 vps** est sélectionnée pour **Rafale** (🔗44)
 - Lors de l'enregistrement d'une vidéo
- Les dates imprimées avec une **Taille d'image** (📖77) de **VGA 640x480** peuvent être difficiles à lire. Réglez la taille d'image sur **1600x1200** ou supérieure.
- La date est enregistrée au format sélectionné dans l'option **Fuseau horaire et date** du menu de configuration (📖24, 🔗69).

🖋 Imprimer la date et Commande d'impression

Lorsque vous utilisez des imprimantes compatibles DPOF qui prennent en charge l'impression de la date de prise de vue et des informations relatives à la prise de vue, il est possible d'imprimer la date et ces informations sur les photos sans que la date et l'heure y soient ajoutées avec **Imprimer la date**, en utilisant les options du menu **Commande d'impression** (🔗60).

Retardateur : après déclen.

Appuyez sur la commande **MENU** → onglet **Y** (📖10) → Retardateur : après déclen.

Indiquez si vous souhaitez ou non annuler le mode retardateur (📖59), ou le mode télécommande 10 secondes, 2 secondes ou 1 seconde (📖104), après avoir pris des photos.

Option	Description
Quitter le mode retardateur (réglage par défaut)	Permet d'annuler le mode retardateur après avoir pris des photos. <ul style="list-style-type: none"> Le réglage n'est pas annulé en mode télécommande instantanée ou en mode détecteur de sourire (📖60).
Rester en mode retardateur	Permet d'activer la prise de vue en continu sans annuler le réglage, après avoir pris des photos. <ul style="list-style-type: none"> Le réglage est annulé à la mise hors tension de l'appareil photo.

Réduction vibration

Appuyez sur la commande **MENU** → onglet **Y** (📖10) → Réduction vibration

Option	Description
 Activée (réglage par défaut)	Permet de corriger le bougé d'appareil qui se produit le plus souvent lors d'une prise de vue en position téléobjectif ou lorsque la vitesse d'obturation est lente. Le bougé d'appareil est également corrigé lors de l'enregistrement de vidéos et de la prise de vue d'images fixes. L'appareil photo détecte automatiquement le déplacement et corrige seulement les vibrations propres au bougé d'appareil. Par exemple, lorsque l'appareil photo est déplacé horizontalement, seul le bougé vertical est réduit. À l'inverse, lorsque l'appareil photo est déplacé verticalement, seul le bougé horizontal est réduit.
OFF Désactivée	La fonction Réduction vibration est désactivée.

- Lorsque vous utilisez un trépied pour stabiliser l'appareil photo, réglez la réduction de la vibration sur **Désactivée**.

Lorsque **Activée** est sélectionné, une icône pour ce réglage s'affiche sur le moniteur (📖12).

Remarques concernant la fonction Réduction vibration

- Après que l'appareil photo est mis sous tension ou passe du mode de visualisation au mode de prise de vue, attendez que l'écran du moniteur se stabilise avant de prendre une photo.
- En raison des caractéristiques de cette fonction, les images qui s'affichent sur l'écran du moniteur immédiatement après la prise de vue risquent d'apparaître floues.
- Il est possible que la fonction Réduction vibration ne puisse pas totalement éliminer les effets de bougé d'appareil dans certaines situations.
- Lorsque le mode Scène **Paysage de nuit** est réglé sur **Trépied**, ou que **Effet zooming** ou **Flou pendant exposition** est sélectionné en mode d'effets spéciaux, la réduction vibration n'est pas effectuée même si l'option **Réduction vibration** est définie sur **Activée**.

Assistance AF

Appuyez sur la commande **MENU** → onglet **Y** (📖10) → Assistance AF

Activez ou désactivez l'illuminateur d'assistance AF qui aide l'autofocus à effectuer la mise au point par faible luminosité.

Option	Description
Automatique (réglage par défaut)	L'illuminateur d'assistance AF s'allume automatiquement par faible luminosité. L'illuminateur a une portée d'environ de 4,0 m en position grand-angle maximale et d'environ 2,0 m en position téléobjectif maximale. <ul style="list-style-type: none"> Pour certaines zones de mise au point ou certains modes Scène tels que Musée (📖39) et Animaux domestiques (📖42), l'illuminateur d'assistance AF peut rester désactivé même si Automatique est défini.
Désactivée	L'illuminateur d'assistance AF ne s'allume pas. Il est possible que l'appareil ne parvienne pas à effectuer la mise au point par faible luminosité.

☑ Remarque concernant l'illuminateur d'assistance AF

Dans les modes de prise de vue **U1**, **U2** et **U3**, l'option **Assistance AF** du menu configuration ne peut pas être définie.

Sélectionnez l'onglet **U1**, **U2** ou **U3** et définissez l'option **Assistance AF** dans les menus spéciaux pour **U1**, **U2** et **U3** (📖73).

Incrément de la sensibilité

Appuyez sur la commande **MENU** → onglet **Y** (📖10) → Incrément de la sensibilité











Permet de modifier l'incrément de la sensibilité à définir pour l'option **Sensibilité** (🔍31) de l'accès rapide.

Option	Description
1 IL (réglage par défaut)	L'incrément de la sensibilité est défini sur 1. <ul style="list-style-type: none"> 80, 100, 200, 400, 800, 1600, 3200, Hi 1 (équivalent de 6400 ISO)
1/3 IL	L'incrément de la sensibilité est défini sur 1/3. <ul style="list-style-type: none"> 80, 100, 125, 160, 200, 250, 320, 400, 500, 640, 800, 1000, 1250, 1600, 2000, 2500, 3200, Hi 1 (équivalent de 6400 ISO)

Zoom numérique

Appuyez sur la commande **MENU** → onglet **Y** (📖10) → Zoom numérique

Activez ou désactivez le zoom numérique.

Option	Description
Activé (réglage par défaut)	Lorsque l'appareil photo est en position de zoom optique maximal, vous pouvez, en tournant et en maintenant la commande de zoom sur T (Q) activer le zoom numérique (📖29).
Par recadrage	<p>Permet de limiter le facteur de zoom sur la position  de l'indicateur de zoom. Permet aussi de restreindre le zoom numérique à une plage dans laquelle la qualité des photos n'est pas affectée (📖29).</p> <ul style="list-style-type: none"> Le zoom numérique n'est pas disponible lorsque la taille d'image est  4000×3000,  3264×2448,  3984×2656,  3968×2232 ou  3000×3000. Le zoom numérique n'est pas disponible lorsque le réglage des options vidéo est  HD 1080p★ (1920×1080),  HD 1080p (1920×1080),  HS 120 vps (640×480),  HS 60 vps (1280×720) ou  HS 15 vps (1920×1080). Le zoom numérique n'est pas disponible lorsque l'option Rafale H : 120 vps ou Rafale H : 60 vps est sélectionnée pour Rafale.
Désactivé	Le zoom numérique n'est pas activé.

✓ Remarques concernant le Zoom numérique

- Lorsque le zoom numérique est utilisé, l'appareil photo effectue la mise au point sur le centre du cadre.
- Vous ne pouvez pas utiliser le zoom numérique lorsque **Sélecteur automatique**, **Portrait**, **Portrait de nuit**, **Panoramique simplifié** dans **Panoramique**, **Animaux domestiques** ou **Photo 3D** est sélectionné en mode Scène.
- Le zoom numérique ne peut pas être utilisé lorsque le réglage **Effet zooming** est sélectionné en mode Effets spéciaux.
- Certaines fonctions ne peuvent pas être utilisées avec d'autres réglages du menu. Reportez-vous à « Fonctions non disponibles conjointement » (📖79) pour plus d'informations.
- Lorsque le zoom numérique est activé, **Mesure** (📖43) est réglée sur **Pondérée centrale** ou **Spot** selon le facteur d'agrandissement.

Vitesse du zoom

Appuyez sur la commande **MENU** → onglet **Y** (📖10) → Vitesse du zoom

Permet de définir la vitesse de fonctionnement du zoom. Ralentissez la vitesse du zoom pour minimiser l'enregistrement du son du zoom pendant l'enregistrement vidéo.

Option	Description
Automatique (réglage par défaut)	Lors de la prise de vue d'images fixes, utilisez le zoom à sa vitesse Normale . Pendant l'enregistrement vidéo, utilisez le zoom à une vitesse inférieure à la vitesse Normale pour minimiser l'enregistrement du son du zoom.
Normale	Lors de la prise de vue d'images fixes et de l'enregistrement vidéo, utilisez le zoom à vitesse standard. Lors de la prise de vue d'images fixes et de l'enregistrement vidéo, en tournant la commande de zoom complètement dans un sens ou l'autre, vous pouvez régler le zoom rapidement, tandis qu'en la tournant partiellement vous le réglez lentement.
Silencieuse	Lors de la prise de vue d'images fixes et de l'enregistrement vidéo, utilisez le zoom à une vitesse inférieure à Normale .

L'icône correspondant au réglage actuel autre que **Automatique** s'affiche sur le moniteur (📖12).

Diaph. constant

Appuyez sur la commande **MENU** → onglet **Y** (📖10) → Diaph. constant

Option	Description
Activé	En mode de prise de vue A ou M , le zoom peut être effectué avec des changements minimum de la valeur d'ouverture. <ul style="list-style-type: none"> Lorsque l'ouverture dépasse la plage de commande d'ouverture à la nouvelle position du zoom, la valeur d'ouverture n'est pas fixée.
Désactivé (réglage par défaut)	La valeur d'ouverture n'est pas fixée.

Pour en savoir plus

Reportez-vous à « Ouverture et zoom » (📖49) pour plus d'informations.

Réglages du son

Appuyez sur la commande **MENU** → onglet **Y** (📖10) → Réglages du son

Réglez les paramètres de son ci-dessous.

Option	Description
Son des commandes	<p>Permet de définir les réglages de son suivants sur Activé (réglage par défaut) ou Désactivé.</p> <ul style="list-style-type: none"> Signal sonore de réglage (un signal sonore est émis une fois lorsque les réglages sont terminés) Signal sonore de mise au point (un signal sonore est émis deux fois lorsque l'appareil photo effectue la mise au point sur le sujet) Signal sonore d'erreur (un signal sonore est émis trois fois lorsqu'une erreur est détectée) Signaux sonores de démarrage émis à la mise sous tension de l'appareil photo. (Aucun signal n'est émis lorsque l'option Écran d'accueil est définie sur Aucun.)
Son du déclencheur	<p>Vous pouvez définir le son du déclencheur sur Activé (réglage par défaut) ou Désactivé.</p>

☑ Remarques concernant la fonction Réglages du son

- En mode Scène **Animaux domestiques**, même lorsque **Activé** est défini, le son des commandes et le son du déclencheur sont désactivés.
- Même lorsque **Activé** est défini, le son du déclencheur est désactivé lors de l'enregistrement d'une vidéo.
- Certaines fonctions ne peuvent pas être utilisées avec d'autres réglages du menu. Reportez-vous à « Fonctions non disponibles conjointement » (📖79) pour plus d'informations.

Enregistrement de l'orientation

Appuyez sur la commande **MENU** → onglet **Y** (📖10) → Enreg. orientation

Option	Description
Automatique (réglage par défaut)	Les données d'orientation sont enregistrées avec la photo prise. Lors de la visualisation avec l'option Rotation des images (🔗78) définie sur Activée , la photo subit une rotation automatique pour l'affichage.
Désactivé	Les données d'orientation ne sont pas enregistrées et les photos sont toujours enregistrées en orientation paysage.

- Les données d'orientation peuvent être modifiées après la prise de vue à l'aide de la fonction **Rotation image** du menu Visualisation (🔗64).

☑ Remarques concernant l'enregistrement des données d'orientation

- En mode **Rafale** ou **Bracketing auto**, toutes les photos sont enregistrées avec les mêmes données d'orientation que la première photo.
- Les données d'orientation enregistrées peuvent être erronées pour les photos prises avec l'appareil photo orienté vers le haut ou vers le bas.

Rotation des images

Appuyez sur la commande **MENU** → onglet **Y** (📖10) → Rotation des images

Option	Description
Activée (réglage par défaut)	Lorsque vous modifiez l'orientation de l'appareil photo pendant la visualisation, les images affichées subissent une rotation selon les données d'orientation verticale (Portrait) enregistrées avec la photo.
Désactivée	L'image ne subit pas d'orientation même si vous modifiez l'orientation de l'appareil photo.



Extinction automatique

Appuyez sur la commande **MENU** → onglet **Y** (📖10) → Extinction auto

Si aucune opération n'est effectuée pendant une période donnée alors que l'appareil photo est allumé, le moniteur s'éteint pour économiser l'accumulateur et l'appareil photo passe en mode veille (📖23).

Dans ce menu, définissez le délai avant le passage en mode veille de l'appareil photo. Vous avez le choix entre **30 s**, **1 min** (réglage par défaut), **5 min** et **30 min**.

Réglage de l'extinction automatique

- Dans les situations suivantes, le délai avant le passage de l'appareil photo en mode veille est fixé.
 - Lorsque les menus sont affichés : 3 minutes (lorsque Extinction auto est défini sur **30 s** ou sur **1 min**).
 - Pendant la visualisation d'un diaporama : 30 minutes maximum
 - Lorsque l'adaptateur secteur EH-5b est connecté : 30 minutes.
- L'appareil photo n'entre pas en mode veille lors du transfert d'images à l'aide de la carte Eye-Fi.

Formater la mémoire/Formatage de la carte

Appuyez sur la commande **MENU** → onglet  (📖10) → Formater la mémoire/Formatage de la carte

Formatez la mémoire interne ou la carte mémoire.

Le formatage supprime définitivement toutes les données de la mémoire interne ou de la carte mémoire. Vous ne pouvez pas récupérer les données supprimées. Assurez-vous de transférer les photos que vous souhaitez conserver sur un ordinateur avant le formatage.

Formatage de la mémoire interne

Pour formater la mémoire interne, retirez la carte mémoire de l'appareil photo. L'option **Formater la mémoire** s'affiche dans le menu configuration.

Formatage des cartes mémoire

Lorsque vous introduisez une carte mémoire dans l'appareil photo, la carte mémoire peut être formatée. L'option **Formatage de la carte** s'affiche dans le menu configuration.

Formatage de la mémoire interne et de la carte mémoire

- N'éteignez pas l'appareil photo et n'ouvrez pas le volet du logement pour accumulateur/carte mémoire lors du formatage.
- Lors de la première insertion dans cet appareil photo d'une carte mémoire utilisée dans un autre appareil, veillez à la formater avec cet appareil.

Langue/Language

Appuyez sur la commande **MENU** → onglet  (📖10) → Langue/Language

Choisissez l'une des 31 langues d'affichage des menus et messages.

Čeština	Tchèque
Dansk	Danois
Deutsch	Allemand
English	(réglage par défaut)
Español	Espagnol
Ελληνικά	Grec
Français	Français
Indonesia	Indonésien
Italiano	Italien
Magyar	Hongrois

Nederlands	Néerlandais
Norsk	Norvégien
Polski	Polonais
Português (BR)	Portugais brésilien
Português (PT)	Portugais
Русский	Russe
Română	Roumain
Suomi	Finois
Svenska	Suédois
Tiếng Việt	Vietnamien

Türkçe	Turc
Українська	Ukrainien
عربي	Arabe
简体中文	Chinois simplifié
繁體中文	Chinois traditionnel
日本語	Japonais
한국	Coréen
ภาษาไทย	Thaï
हिन्दी	Hindi
বাংলা	Bengali
தமிழ்	Tamoul

Réglages TV

Appuyez sur la commande **MENU** → onglet **Y** (📖10) → Réglages TV

Réglez les paramètres de connexion avec un téléviseur.

Option	Description
Sortie vidéo	Permet de sélectionner le système de sortie vidéo analogique NTSC ou PAL en fonction de votre téléviseur.
HDMI	Permet de sélectionner une résolution d'image pour la sortie HDMI entre Automatique (réglage par défaut), 480p , 720p , et 1080i . Avec Automatique , la résolution de la sortie la mieux adaptée au téléviseur connecté est automatiquement sélectionnée : 480p , 720p ou 1080i .
Ctrl. via sortie HDMI	Permet d'indiquer si l'appareil photo reçoit ou non des signaux d'un téléviseur lorsqu'un téléviseur conforme à la norme HDMI-CEC est connecté à l'aide d'un câble HDMI. Lorsque Activé (réglage par défaut) est sélectionné, vous pouvez utiliser la télécommande du téléviseur pour faire fonctionner l'appareil photo pendant la visualisation. Reportez-vous à la section « Utilisation de la télécommande du téléviseur (Ctrl. via sortie HDMI) » (🔗20) pour plus d'informations.
Sortie 3D HDMI	Définit la méthode utilisée pour la sortie d'images 3D sur les périphériques HDMI. Sélectionnez Activé (paramètre par défaut) pour une lecture tridimensionnelle des images 3D prises avec cet appareil photo sur un téléviseur ou un moniteur connecté via HDMI.

Sensibilité du micro externe

Appuyez sur la commande **MENU** → onglet **Y** (📖10) → Sensibilité du micro externe

Réglez la sensibilité du micro externe sur **Automatique** (réglage par défaut), **Élevée**, **Moyenne** ou **Basse** lorsque vous enregistrez des vidéos.

Lorsque la sensibilité du micro est définie sur **Automatique**, l'appareil photo la règle automatiquement.

Perso. molettes commande

Appuyez sur la commande **MENU** → onglet **Y** (📖10) → Perso. molettes commande

Passez de la fonction de la molette de commande principale à celle de la molette de commande secondaire lorsque l'exposition est définie (📖48).

- Cette option est disponible uniquement lorsque le mode de prise de vue est défini sur le mode **P, S, A, M, U1, U2** ou **U3** ou en mode de réglage vidéo personnalisé (lorsque **Mode de prise de vue** est défini sur **Auto priorité ouverture** ou **Manuel**).

Option	Description
Ne pas permuter (réglage par défaut)	En mode P , définissez le décalage du programme à l'aide de la molette de commande principale. En mode S, A ou M , réglez la vitesse d'obturation à l'aide de la molette de commande principale et la valeur d'ouverture avec la molette de commande secondaire.
Permuter les molettes	En mode P , définissez le décalage du programme à l'aide de la molette de commande secondaire. En mode S, A ou M , réglez la vitesse d'obturation à l'aide de la molette de commande secondaire et la valeur d'ouverture avec la molette de commande principale.

Rotation de la molette

Appuyez sur la commande **MENU** → onglet **Y** (📖10) → Rotation de la molette

Changez le sens de fonctionnement lorsque vous tournez la molette de commande pendant la prise de vue.

- Par exemple, lorsque l'option **Rotation standard** (réglage par défaut) est définie en mode **S**, la vitesse d'obturation est réglée sur une vitesse faible si vous tournez la molette de commande principale dans le sens inverse des aiguilles d'une montre. Lorsque l'option **Rotation inverse** est définie, la vitesse d'obturation est réglée sur une vitesse élevée si vous tournez la molette de commande principale dans le sens inverse des aiguilles d'une montre.
- Cette option est disponible uniquement lorsque le mode de prise de vue est défini sur le mode **P, S, A, M, U1, U2** ou **U3** ou en mode de réglage vidéo personnalisé (lorsque **Mode de prise de vue** est défini sur **Auto priorité ouverture** ou **Manuel**).

Sélecteur multidirectionnel vers la droite



Appuyez sur la commande **MENU** → onglet **Y** (📖10) → Sélecteur multi. vers droite

Définissez l'option sur **Désactivé** si vous ne souhaitez pas afficher le réglage du mode de zones AF (📖47) lorsque la commande **▶** du sélecteur multidirectionnel est enfoncée.

- Le réglage par défaut est **Mode de zones AF**.

Options commande effacer

Appuyez sur la commande **MENU** → onglet **Y** (📖10) → Options commande effacer

Option	Description
Appuyer deux fois	Appuyez encore une fois sur la commande  pour effacer une image lorsque le message de confirmation de la suppression apparaît (📖33).
N'appuyer qu'une fois (réglage par défaut)	Même si vous appuyez de nouveau sur la commande  lorsque le message de confirmation de la suppression apparaît, l'image n'est pas effacée.

Bouton de mémorisation de l'exposition/AF

Appuyez sur la commande **MENU** → onglet **Y** (📖10) → Bouton mémo. expo./AF

Permet de choisir la fonction à activer lorsque la commande AE-L/AF-L (📖4) est enfoncée pendant la prise de vue.

Option	Description
Mémorisation exposition/AF (réglage par défaut)	Permet de mémoriser la mise au point et l'exposition lorsque la AE-L/AF-L (AE-L/AF-L) est enfoncée.
Mémorisation expo. seule	Permet de mémoriser uniquement l'exposition lorsque la commande AE-L/AF-L (AE-L/AF-L) est enfoncée.
Mémo. expo. (temporisée)	Permet de mémoriser l'exposition lorsque la commande AE-L/AF-L (AE-L/AF-L) est enfoncée et de conserver ce réglage d'exposition. Pour annuler le réglage, appuyez de nouveau sur la commande.
Mémorisation AF seulement	Permet de mémoriser uniquement la prise de vue lorsque la commande AE-L/AF-L (AE-L/AF-L) est enfoncée.

Le réglage de la commande AE-L/AF-L (AE-L/AF-L) s'affiche sur le moniteur pendant la prise de vue (📖12).

- Reportez-vous à « Mise au point et exposition pendant l'enregistrement d'une vidéo » (📖102) pour plus d'informations sur le fonctionnement lorsque la commande AE-L/AF-L (AE-L/AF-L) est enfoncée pendant l'enregistrement d'une vidéo.

☑ Remarques concernant le réglage du bouton de mémorisation de l'exposition/AF

- Lorsque le mode Scène est **Sélecteur automatique**, AF-L (mémorisation de la mise au point) à l'aide du bouton AE-L/AF-L est désactivée. Lorsque le mode Scène est **Feux d'artifice**, vous ne pouvez pas utiliser le bouton AE-L/AF-L (AE-L/AF-L).
- Le réglage AE-L (mémorisation de l'exposition) ne peut pas être utilisé lorsque le mode de prise de vue est défini sur **M**.
- Le réglage AF-L (mémorisation de la mise au point) ne peut pas être utilisé lorsque le mode de mise au point (📖62) est défini sur **MF** (mise au point manuelle).

🔪 Pour en savoir plus

Reportez-vous à la section « Mémorisation de la mise au point » (📖86) pour plus d'informations.

Fn1 + déclencheur

Appuyez sur la commande **MENU** → ongles  (📖10) → Fn1 + déclencheur

Choisissez la fonction à activer lorsque le déclencheur est enfoncé en même temps que la commande **Fn1** (fonction 1) (📖4)) lors de la prise de vue.

- Cette indication peut être utile lorsque le mode de prise de vue **P, S, A, M, U1, U2** ou **U3** est sélectionné.

Option	Description
Désactivé (réglage par défaut)	Permet d'effectuer une prise de vue sans modifier le réglage.
NRW (RAW)/NORMAL (Qualité d'image) (📖75)	Lorsque Fine ou Normal est sélectionné, la prise de vue est effectuée avec le réglage NRW (RAW) . Lorsque NRW (RAW) est sélectionné, la prise de vue est effectuée avec le réglage Normal . <ul style="list-style-type: none"> • La taille d'image est  4000x3000. • Lorsque NRW (RAW) + Fine ou NRW (RAW) + Normal est sélectionné, la prise de vue est effectuée sans changer le réglage.
Sensibilité (🔍31)	Permet d'effectuer une prise de vue avec l'option Sensibilité définie sur Automatique .
Balance des blancs (🔍33)	Permet d'effectuer une prise de vue avec l'option Balance des blancs définie sur Automatique (normale) . <ul style="list-style-type: none"> • Option non disponible lorsque Picture Control est défini sur Monochrome.
Picture Control (🔍38)	Permet d'effectuer une prise de vue avec l'option Picture Control du COOLPIX définie sur Standard .

Fn1 + molette commande/Fn1 + molette sélection

Appuyez sur la commande **MENU** → onglet  (📖10) → Fn1 + molette commande/Fn1 + molette sélection

Choisissez la fonction à activer lorsque vous tournez la molette de commande ou le sélecteur multidirectionnel en même temps que vous appuyez sur la commande **Fn1** (fonction 1) lors de la prise de vue.

- Tournez la molette de commande principale ou la molette de commande secondaire pour activer l'opération de la molette de commande.
- Cette option est disponible lorsque le mode de prise de vue est **P, S, A, M, U1, U2, U3** ou le mode de réglage vidéo personnalisé.

Option	Description
Désactivé (réglage par défaut)	Permet d'effectuer la prise de vue sans la fonction. L'opération est désactivée.
Mesure (🔍43)	Permet de modifier le réglage pour la mesure.
Rafale (🔍44)	Permet de modifier les réglages pour la prise de vue en continu.
Intensité de l'éclair (🔍51)	Permet de modifier le réglage pour Intensité de l'éclair.
D-Lighting actif (🔍53)	Permet de modifier le réglage pour D-Lighting actif.
Sensibilité (🔍31)	Permet de modifier le réglage de sensibilité.
Balance des blancs (🔍33)	Permet de modifier le réglage de balance des blancs. <ul style="list-style-type: none"> • Cette option n'est pas disponible pour Mesurer et Régler dans les menus Pré-réglage manuel.
Picture Control (🔍38)	Permet de modifier le réglage pour Picture Control du COOLPIX. <ul style="list-style-type: none"> • Cette option n'est pas disponible pour Réglage rapide et le réglage manuel.
Réduction vibration (🔍73)	Permet de modifier le réglage de réduction vibration.

Remarque concernant l'option Fn1 + molette commande/Fn1 + molette sélection

L'opération est désactivée lorsque AE ou AF est verrouillé.

Affichage du guide Fn1

Appuyez sur la commande **MENU** → onglet **Y** (📖10) → Affichage du guide Fn1

Option	Description
Activé (réglage par défaut)	Lorsque vous appuyez sur Fn1 (fonction 1) pendant la prise de vue, un guide pour les fonctions attribuées à Fn1 + déclencheur (🔗83), Fn1 + molette commande et Fn1 + molette sélection (🔗84) s'affiche sur l'écran du moniteur. <ul style="list-style-type: none"> Lorsque vous utilisez des modes de prise de vue ou des réglages qui ne sont pas compatibles avec le bouton Fn1, s'affiche.
Désactivé	Même lorsque vous appuyez sur la commande Fn1 , le guide ne s'affiche pas.

Commande Fn2

Appuyez sur la commande **MENU** → onglet **Y** (📖10) → Commande Fn2

Définissez la fonction à effectuer lorsque vous appuyez sur la commande **Fn2** (📖4) lors de la prise de vue.

Option	Description
Désactivée (réglage par défaut)	Permet d'effectuer la prise de vue sans la fonction. L'opération est désactivée.
Horizon virtuel, Affich./masq. histogram., Affich./masq.quadrillage	Permet d'afficher ou de masquer l'affichage de l'horizon virtuel, des histogrammes ou du quadrillage (🔗71) sur l'écran du moniteur lors d'une prise de vue.
Filtre ND intégré	Permet de modifier le réglage du filtre ND intégré (🔗52).

Créer Menu perso.

Appuyez sur la commande **MENU** → ongles **Y** (📖10) → Créer Menu perso.

Permet d'enregistrer les options de menu fréquemment utilisées dans Menu personnalisé (5 maximum). Le Menu personnalisé enregistré peut s'afficher lorsque la molette d'accès rapide est définie sur **My3**, ce qui permet de vérifier ou de modifier rapidement des réglages (uniquement lorsque le mode de prise de vue est réglé sur **P, S, A, M, U1, U2** ou **U3**).



Les options suivantes peuvent être enregistrées.

Picture Control perso. (🔍42)	Intensité de l'éclair (🔍51)	Zoom numérique (🔍75)
Mesure (🔍43)	Filtre antibruit (🔍52)	Formater la mémoire/ Formatage de la carte (🔍79)
Rafale (🔍44)	Contrôle distorsion (🔍53)	Filtre ND intégré (🔍52)
Mode de zones AF (🔍47)	D-Lighting actif (🔍53)	Transfert Eye-Fi (🔍89)
Mode autofocus (🔍51)	Réduction vibration (🔍73)	Aucun (effacer)*

* Pour supprimer une option du Menu personnalisé.

Enregistrement dans Menu personnalisé

1 Sélectionnez l'option de menu souhaitée à l'aide du sélecteur multidirectionnel, puis appuyez sur **OK**.

- L'écran de sélection de l'option de menu s'affiche.

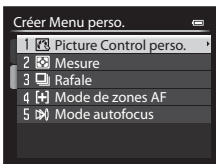

2 Choisissez l'option de menu à enregistrer, puis appuyez sur **OK**.

- L'option de menu sélectionnée est changée.
- Pour valider le réglage, appuyez sur la commande ◀ du sélecteur multidirectionnel.

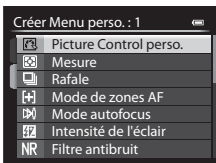

Réinitialiser n° fichier

Appuyez sur la commande **MENU** → onglet **Y** (📖10) → Réinitialiser n° fichier

Lorsque **Oui** est sélectionné, la numérotation séquentielle des fichiers est réinitialisée (🔍100). Après la réinitialisation, un nouveau dossier est créé et la numérotation des fichiers des prochaines images reprend à « 0001 ».

✔ Remarque concernant l'option Réinitialiser n° fichier

La fonction **Réinitialiser n° fichier** ne peut pas être appliquée lorsque le numéro de dossier atteint 999 et que le dossier contient des images. Insérez une nouvelle carte mémoire ou formatez la mémoire interne/carte mémoire (🔍79).

Options GPS

Appuyez sur la commande **MENU** → onglet **Y** (📖10) → Options GPS

Utilisez cette option lorsque le module GPS (disponible séparément) est connecté. Ce réglage est activé lorsque le module GPS (disponible séparément) (🔍102) est connecté à la prise pour accessoire (📖2).

Option	Description
Enreg. données GPS	Lorsque cette option est définie sur Activé (réglage par défaut), les signaux sont reçus des satellites GPS et le positionnement commence. Les données de positionnement (latitude et longitude) peuvent être enregistrées sur les photos qui seront prises (🔍88). <ul style="list-style-type: none"> • Réglez Fuseau horaire et date (🔍69) correctement avant d'utiliser la fonction GPS.
Synchroniser	Les signaux émis par les satellites GPS servent à régler la date et l'heure de l'horloge interne de l'appareil photo (uniquement lorsque l'option Enreg. données GPS est définie sur Activé). Vérifiez que le positionnement est terminé avant de lancer la synchronisation.

✔ Remarques concernant l'option Synchroniser

- Le réglage de la date/heure réalisé avec l'option **Synchroniser** s'effectue en fonction du fuseau horaire défini dans le menu configuration sous **Fuseau horaire et date** (📖24, 🔍69). Vérifiez le fuseau horaire avant tout réglage de **Synchroniser**.
- La date/heure réglée avec l'option **Synchroniser** n'est pas aussi précise qu'une horloge radio-pilotée. Utilisez l'option **Fuseau horaire et date** du menu configuration pour régler la date et l'heure si elles ne sont pas précises avec **Synchroniser**.

Enregistrement de données GPS sur des photos

Lorsque le module GPS (disponible séparément) est connecté, des signaux en provenance des satellites GPS sont reçus et les informations de positionnement actuel (latitude et longitude) peuvent être calculées et enregistrées sur les photos à prendre.

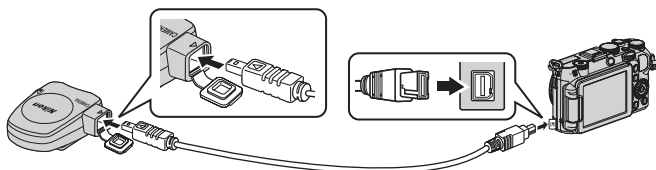

- Vérifiez que la fiche est introduite dans le sens correct. Sinon, vous risquez d'endommager la fiche ou le connecteur.
- Pour utiliser le flash intégré, ne connectez pas le module GPS à la griffe flash.
- Pour commencer à enregistrer les informations de position, définissez l'option **Enreg. données GPS** dans **Options GPS** sur **Activé** (réglage par défaut) (87).
- Évoluez en extérieur lorsque vous commencez à recevoir les signaux en provenance des satellites GPS.

Indicateur de réception GPS

La réception GPS peut être vérifiée sur l'écran de prise de vue.

- : le système reçoit des signaux d'au moins quatre satellites et détermine la position de l'appareil. Les données de positionnement sont enregistrées sur l'image.
- : le système reçoit des signaux de trois satellites et détermine la position de l'appareil. Les données de positionnement sont enregistrées sur l'image.
- : le système reçoit des signaux du satellite, mais la localisation est impossible. Les dernières informations de positionnement enregistrées sont enregistrées sur l'image.
- : le système ne reçoit pas de signaux du satellite, et la localisation est impossible. Les données de positionnement ne sont pas enregistrées sur l'image.

Réception GPS

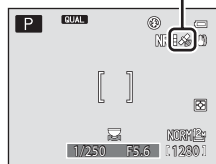

Images avec des données de positionnement enregistrées

- L'icône s'affiche pendant la visualisation d'images pour lesquelles des données de positionnement sont enregistrées (14).
- Les données de positionnement enregistrées sur une image peuvent être vérifiées sur une carte avec ViewNX 2 une fois l'image transférée vers un ordinateur (97).
- L'emplacement réel de la prise de vue peut être différent des données GPS enregistrées dans les fichiers image selon la précision des données de positionnement obtenues et le système géodésique utilisé.

Remarques concernant le GPS

- Prenez garde à bien choisir votre environnement lors de la localisation.
- La date et l'heure de l'horloge interne de l'appareil photo au moment de la prise de vue sont enregistrées dans les indicateurs Date d'enregistrement et Heure d'enregistrement affichés sur l'appareil photo au moment de la visualisation. L'heure obtenue d'après le module GPS et enregistrée sur les images ne s'affiche pas sur l'appareil photo.
- Les données de positionnement sont enregistrées sur la première vue des photos prises avec le mode de prise de vue en continu.

Remarque concernant les photos avec des informations sur la position

Une personne peut être identifiée sur des images fixes enregistrées avec des informations sur les lieux. Soyez vigilant lorsque vous transférez des images fixes enregistrées avec des informations sur les lieux vers un tiers ou lorsque vous les transférez vers un réseau comme Internet où le public peut les visualiser.

Transfert Eye-Fi

Appuyez sur la commande **MENU** → onglet  (📖10) → Transfert Eye-Fi





Option	Description
Activer (réglage par défaut)	Permet de transférer des images créées par l'appareil photo vers une destination présélectionnée.
Désactiver	Les images ne sont pas transférées.

Remarques concernant les cartes Eye-Fi

- Notez que les images ne sont pas transférées si l'ampleur du signal est insuffisante même si vous avez sélectionné **Activer**.
- Sélectionnez **Désactiver** lorsque les périphériques sans fils sont interdits.
- Reportez-vous au mode d'emploi de votre carte Eye-Fi pour plus d'informations. En cas de dysfonctionnement, contactez le fabricant de la carte.
- Vous pouvez utiliser l'appareil photo pour activer et désactiver les cartes Eye-Fi mais il risque de ne pas prendre en charge d'autres fonctions Eye-Fi.
- L'appareil photo n'est pas compatible avec la fonction de mémoire infinie. Lorsqu'elle est définie sur un ordinateur, désactivez la fonction. Si la fonction de mémoire infinie est activée, le nombre de photos prises risque de ne pas s'afficher correctement.
- Les cartes Eye-Fi doivent être utilisées exclusivement dans le pays d'achat. Respectez toutes les réglementations locales concernant les périphériques sans fil.
- Si vous laissez le réglage **Activer**, l'accumulateur risque de se décharger plus rapidement.

Indicateur de communication Eye-Fi

L'état de communication de la carte Eye-Fi dans l'appareil photo peut être confirmé sur le moniteur (📖12).

-  : **Transfert Eye-Fi** est défini sur **Désactiver**.
-  (s'allume) : transfert Eye-Fi activé ; en attente de transfert.
-  (clignote) : transfert Eye-Fi activé ; transfert des données en cours.
-  : une erreur s'est produite. L'appareil photo ne peut pas contrôler la carte Eye-Fi.

Unités indicat. distance MF

Appuyez sur la commande **MENU** → onglet **Y** (📖10) → Unités indicat. distance MF

Choisissez soit **mètres** (réglage par défaut) soit **pieds** comme unité de mesure affichée lorsque le mode de mise au point est réglée sur la mise au point manuelle (🔍2).

Inverser les indicateurs

Appuyez sur la commande **MENU** → onglet **Y** (📖10) → Inverser les indicateurs

Changez le sens d'affichage +/- de l'indicateur d'exposition (📖50) qui s'affiche lorsque le mode de prise de vue est **M** et de l'indicateur qui s'affiche pour le réglage du bracketing (🔍36).

Le côté - des indicateurs est défini à gauche et le côté + à droite dans le réglage par défaut.

Commande du flash

Appuyez sur la commande **MENU** → onglet **Y** (📖10) → Commande du flash

Vous pouvez changer de flash.

Option	Description
AUTO Automatique (réglage par défaut)	Lorsque le flash externe (📖87) est utilisé, le flash se déclenche. Si le flash n'est utilisé, le flash intégré se déclenche.
🔍 Flash optionnel	Le flash intégré est toujours désactivé. Seul le flash est utilisé.

🚩 Remarque concernant l'option Commande du flash

Certaines fonctions ne peuvent pas être utilisées avec d'autres réglages du menu. Reportez-vous à « Fonctions non disponibles conjointement » (📖79) pour plus d'informations.

Réinitialisation

Appuyez sur la commande **MENU** → onglet **Y** (📖10) → Réinitialisation

Lorsque l'option **Oui** est sélectionnée, les paramètres de l'appareil photo sont restaurés à leurs valeurs par défaut.

Menu contextuel

Option	Valeur par défaut
Mode de flash (📖56)	Automatique
Retardateur (📖59)/Détecteur de sourire (📖60)/ Télécommande (🔍104)	OFF
Mode de mise au point📖62	Autofocus

Prise de vue en mode Scène

Option	Valeur par défaut
Menu Scène (📖35)	Sélecteur automatique
Paysage de nuit (📖38)	À main levée
Réglage des teintes en modeAliments (📖39)	Zone centrale
HDR dans Contre-jour (📖40)	Désactivé
Panoramique (📖41)	Normal (180°) dans Panoramique simplifié
Animaux domestiques (📖42)	Déclenchement auto: ON Rafale: Rafale

Menu Effets spéciaux

Option	Valeur par défaut
Effets spéciaux (📖45)	Monochrome créatif

Menu Vidéo / Menu Régl. vidéo personnalisé

Option	Valeur par défaut
Mode de prise de vue (🔍58)	Auto priorité ouverture
Effets spéciaux (🔍58)	Peinture
Mode autofocus (🔍59)	AF ponctuel
Filtre ND intégré (🔍59)	Désactivé
Réduction du bruit du vent (🔍59)	Désactivée

Accès rapide

Option	Valeur par défaut
Qualité d'image (📖75)	Normal
Taille d'image (📖77)	📷 4000×3000
Options vidéo (🎥28)	📺 1080p HD 1080p ★ (1920×1080)
Sensibilité (🔍31)	Automatique
Vitesse d'obturation mini. (🔍31)	Aucune
Balance des blancs (🔍33)	Automatique (normale)
Bracketing auto (🔍36)	OFF
Picture Control (🔍38)	Standard

Menu Prise de vue

Option	Valeur par défaut
Mesure (🔍43)	Matricielle
Rafale (🔍44)	Vue par vue
Intervallomètre (🔍45)	30 s
Mode de zones AF (🔍47)	Zone centrale (normale)
Mode autofocus (🔍51)	AF ponctuel
Intensité de l'éclair (🔍51)	0.0
Filtre antibruit (🔍52)	Normal
Filtre ND intégré (🔍52)	Désactivé
Contrôle distorsion (🔍53)	Désactivé
D-Lighting actif (🔍53)	Désactivé
Sélection focales fixes (🔍54)	Toutes les valeurs sont choisies
Position de zoom initiale (🔍54)	28 mm
Aperçu de l'exposition M (🔍55)	Désactivé
Mesure avec mise au pt (🔍55)	Activée
Mode contrôleur (🔍56)	Mode de flash: Flash standard Mode commande flash: TTL

Menu configuration

Option	Valeur par défaut
Écran d'accueil (🔍68)	Aucun
Affichage des images (🔍71)	Activé
Luminosité (🔍71)	3

Option	Valeur par défaut
Infos photos (🔗71)	Masquer toutes les options
Affichage horizon virtuel (🔗71)	Cercle
Imprimer la date (🔗72)	Désactivée
Retardateur : après déclen. (🔗73)	Quitter le mode retardateur
Réduction vibration (🔗73)	Activée
Assistance AF (🔗74)	Automatique
Incrément de la sensibilité (🔗74)	1 IL
Zoom numérique (🔗75)	Activé
Vitesse du zoom (🔗76)	Automatique
Diaph. constant (🔗76)	Désactivé
Son des commandes (🔗77)	Activé
Son du déclencheur (🔗77)	Activé
Enreg. orientation (🔗77)	Automatique
Rotation des images (🔗78)	Activée
Extinction auto (🔗78)	1 min
HDMI (🔗80)	Automatique
Ctrl. via sortie HDMI (🔗80)	Activé
Sortie 3D HDMI (🔗80)	Activée
Sensibilité du micro externe (🔗80)	Automatique
Perso. molettes commande (🔗81)	Ne pas permuter
Rotation de la molette (🔗81)	Rotation standard
Sélecteur multi. vers droite (🔗81)	Mode de zones AF
Options commande effacer (🔗82)	N'appuyer qu'une fois
Bouton mémo. expo./AF (🔗82)	Mémorisation exposition/AF
Fn1 + déclencheur (🔗83)	Désactivé
Fn1 + molette commande (🔗84)	Désactivé
Fn1 + molette sélection (🔗84)	Désactivé
Affichage du guide Fn1 (🔗85)	Activé
Commande Fn2 (🔗85)	Désactivée
Créer Menu perso. (🔗86)	1 : Picture Control perso. 2 : Mesure 3 : Rafale 4 : Mode de zones AF 5 : Mode autofocus
Enreg. données GPS (🔗87)	Activé

Menu configuration

Option	Valeur par défaut
Transfert Eye-Fi (🔗89)	Activer
Unités indicat. distance MF (🔗90)	mètres
Inverser les indicateurs (🔗90)	-0+
Commande du flash (🔗90)	Automatique

Autres

Option	Valeur par défaut
Format du papier (🔗22, 23)	Par défaut
Intervalle pour Diaporama (🔗62)	3 s
Options affichage séquence (🔗67)	Image représentative seule

- L'option **Réinitialisation** efface également le numéro de fichier actuel (🔗100) de la mémoire. Après une réinitialisation, la numérotation continue à partir du plus petit numéro disponible dans la mémoire interne ou la carte mémoire. Si l'option **Réinitialisation** est sélectionnée après que toutes les photos ont été supprimées de la mémoire interne ou de la carte mémoire (🔗63), la numérotation des fichiers des prochaines images reprend à « 0001 ».
- Les réglages suivants demeurent inchangés même si l'option **Réinitialisation** est sélectionnée.
 - Accès rapide** : préréglage manuel de la **Balance des blancs** (🔗35)
 - Menu Prise de vue** : enregistrement **Picture Control perso.** (🔗42)
 - Menu Configuration** : **Fuseau horaire et date** (🔗69), **Langue/Language** (🔗79) et **Sortie vidéo** (🔗80) dans **Réglages TV**
- Les réglages utilisateur enregistrés pour les positions **U1**, **U2** et **U3** du sélecteur de monde ne sont pas réinitialisés sur les réglages par défaut lorsque l'option **Réinitialisation** est utilisée. Pour restaurer ces réglages à leurs valeurs par défaut, sélectionnez **Réinit. régl. utilisateur** (📖73).

Version firmware



Appuyez sur la commande **MENU** → ongllet **Y** (📖10) → Version firmware







Permet d'afficher la version actuelle du firmware de l'appareil photo.



Messages d'erreur



Le tableau ci-dessous répertorie les messages d'erreur et autres avertissements qui peuvent s'afficher sur le moniteur et la procédure à suivre, le cas échéant.









Affichage	Cause/Solution	
 (clignote)	L'horloge n'est pas réglée. Réglez la date et l'heure.	 69
L'accum/pile est déchargé(e).	L'accumulateur ou la pile est déchargé(e). Chargez ou changez l'accumulateur ou la pile.	16, 18
La température de l'accumulateur est élevée	La température de l'accumulateur est élevée. Éteignez l'appareil photo et laissez refroidir l'accumulateur avant toute nouvelle utilisation. Cinq secondes après l'affichage de ce message, le moniteur s'éteint et le témoin de mise sous tension commence à clignoter rapidement. Une fois que les témoins ont clignoté pendant trois minutes, l'appareil s'éteint automatiquement, mais vous pouvez également appuyer sur le commutateur marche-arrêt pour l'éteindre manuellement.	23
L'appareil photo va s'éteindre pour éviter la surchauffe.	L'intérieur de l'appareil photo est chaud. L'appareil photo s'éteint automatiquement. Laissez l'appareil photo éteint jusqu'à ce qu'il ait refroidi, puis rallumez-le.	-
 (clignote en rouge)	La mise au point est impossible. <ul style="list-style-type: none"> • Effectuez à nouveau la mise au point. • Utilisez la mémorisation de la mise au point. 	30 86
Patiencez... image en cours d'enregistrement.	L'appareil photo ne peut pas effectuer d'autres opérations tant que l'enregistrement n'est pas terminé. Le message disparaît automatiquement lorsque l'enregistrement est terminé.	-
La carte mémoire est protégée en écriture.	Le commutateur de protection en écriture de la carte mémoire est en position de verrouillage. Placez le commutateur en position d'écriture.	-
Non disponible si la carte Eye-Fi est verrouillée.	Le commutateur de protection en écriture de la carte Eye-Fi est en position de verrouillage. Placez le commutateur en position d'écriture.	-
	Une erreur s'est produite lors de l'accès à la carte Eye-Fi. <ul style="list-style-type: none"> • Vérifiez que les contacts sont propres. • Vérifiez que la carte mémoire est correctement insérée. 	20 20
Cette carte ne fonctionne pas.	Une erreur s'est produite lors de l'accès à la carte mémoire. <ul style="list-style-type: none"> • Utilisez une carte approuvée. • Vérifiez que les contacts sont propres. 	21 20
Cette carte est illisible.	<ul style="list-style-type: none"> • Vérifiez que la carte mémoire est correctement insérée. 	20

Affichage	Cause/Solution	
Carte non formatée. Formater la carte ? Oui Non	La carte mémoire n'a pas été formatée pour être utilisée dans cet appareil photo. Lors du formatage, toutes les données stockées sur la carte sont supprimées. Si vous souhaitez conserver certaines de ces données, sélectionnez Non , et sauvegardez ces données sur un ordinateur avant de formater votre carte mémoire. Pour formater la carte mémoire, sélectionnez Oui , puis appuyez sur 	20
Mémoire insuffisante.	La carte mémoire est pleine. <ul style="list-style-type: none"> • Sélectionnez une qualité d'image ou une taille d'image inférieure. • Supprimez des photos et des vidéos. <ul style="list-style-type: none"> • Remplacez la carte mémoire. • Retirez la carte mémoire et utilisez la mémoire interne. 	75, 77 33, 109  63 20 21
Enregistrement d'image impossible.	Une erreur s'est produite lors de l'enregistrement de l'image. Formatez la mémoire interne ou la carte mémoire.	 79
	L'appareil photo n'a plus de numéros de fichier disponibles. Remplacez la carte mémoire ou formatez la mémoire interne/carte mémoire.	20,  79
	La photo ne peut pas être utilisée comme écran d'accueil.	 68
	L'espace disponible est insuffisant pour enregistrer une copie. Supprimez des photos dans la mémoire de destination.	33
Impossible de créer un panoramique. Création panoramique impossible. Effectuez-le ds une seule direction. Création panoramique impossible. Effectuez-le plus lentement.	Il est impossible d'effectuer une prise de vue avec l'option Panoramique simplifié. La prise de vue avec la fonction Panoramique simplifié risque de ne pas être disponible dans les situations suivantes : <ul style="list-style-type: none"> • Lorsque la prise de vue n'est pas terminée après un certain laps de temps. • Lorsque l'appareil photo est déplacé trop rapidement. • Lorsque l'appareil photo n'est pas droit par rapport à la direction du panoramique. 	 3
La prise de la seconde vue a échoué	Lorsque vous prenez des photos 3D, la prise de la seconde vue a échoué après la première prise. <ul style="list-style-type: none"> • Reprenez la photo. Prenez la première vue, puis déplacez l'appareil photo horizontalement et cadrez le sujet de façon à l'aligner avec le repère. • Dans certaines conditions de prise de vue (par exemple, lorsque le sujet bouge ou est sombre/peu contrasté), la prise de la seconde vue peut s'avérer impossible. 	43 –
L'enregistrement de l'image 3D a échoué	Impossible d'enregistrer les photos 3D. <ul style="list-style-type: none"> • Reprenez la photo. • Effacez les photos inutiles. • Dans certaines conditions de prise de vue (par exemple, lorsque le sujet bouge ou est sombre/peu contrasté), les photos 3D risquent de ne pas être créées, rendant ainsi leur sauvegarde impossible. 	43 33 –

Affichage	Cause/Solution	
Impossible de sauvegarder le fichier son.	Impossible de joindre une annotation vocale à ce fichier. <ul style="list-style-type: none"> Vous ne pouvez pas joindre d'annotations vocales à une photo prise avec l'option Panoramique simplifié ou à des vidéos. Sélectionnez une photo prise avec cet appareil photo. 	–  65
Impossible de modifier l'image.	Impossible de modifier la photo sélectionnée. <ul style="list-style-type: none"> Confirmez les conditions requises pour l'édition. Le traitement RAW ne peut pas être appliqué pour les photos NRW (RAW) prises avec des appareils photo autres que le COOLPIX P7700. Ces options ne peuvent pas être utilisées avec des vidéos. 	 10 – –
L'enregistrement de vidéos est impossible.	Une erreur de temporisation s'est produite lors de l'enregistrement de la vidéo. Choisissez une carte mémoire offrant une vitesse d'écriture supérieure.	21
Impossible de réinitialiser le numéro de fichier.	Aucun autre dossier ne peut être créé. Insérez une nouvelle carte mémoire ou formatez la mémoire interne/ carte mémoire.	20,  79
La mémoire ne contient pas d'images.	Aucune photo dans la mémoire interne ou la carte mémoire. <ul style="list-style-type: none"> Pour visualiser des photos enregistrées dans la mémoire interne, retirez la carte mémoire. Pour copier des photos de la mémoire interne sur une carte mémoire, appuyez sur MENU et sélectionnez Copier dans le menu Visualisation. 	20  66
Ce fichier ne contient pas de données image.	Le fichier n'a pas été créé avec le COOLPIX P7700. Le fichier ne peut pas être lu sur cet appareil photo.	–
Impossible de lire ce fichier.	Visualisez le fichier sur l'ordinateur ou le périphérique utilisé pour créer ou modifier ce fichier.	–
Toutes les images sont masquées.	Aucune image n'est disponible pour un diaporama.	–
Impossible d'effacer cette image.	La photo est protégée. Désactivez la protection.	 64
La destination est dans le fuseau horaire actuel.	Le fuseau horaire de la destination est identique à celui du domicile.	–
Il est impossible de modifier le Menu personnalisé avec les réglages en cours.	Toutes les options de menu enregistrées ne peuvent pas être modifiées avec le réglage actuel. <ul style="list-style-type: none"> Certaines fonctions ne peuvent pas être utilisées avec d'autres réglages du menu. Aucun élément ne peut être réglé à l'aide du mode de prise de vue actuel. Modifiez l'option de menu à enregistrer dans Menu personnalisé. 	79 –  86
Le sélecteur de mode n'est pas sur la bonne position.	Le sélecteur de mode est positionné entre deux modes. Positionnez le sélecteur de mode sur le mode de votre choix.	26

Messages d'erreur

Affichage	Cause/Solution	
Relevez le flash.	<ul style="list-style-type: none"> Lorsque le mode Scène est Sélecteur automatique, vous pouvez prendre une photo même si le flash est fermé mais le flash ne se déclenche pas. Lorsque le mode Scène est Portrait de nuit ou Contre-jour avec l'option HDR définie sur Désactivé, vous devez ouvrir le flash pour prendre une photo. 	36 37, 40
Erreur de réglage du flash	Reportez-vous au mode d'emploi du flash ou du contrôleur de flash pour vérifier les réglages.	87,  56
Problème dans le bloc optique	Un problème s'est produit dans le bloc optique. Mettez l'appareil hors tension, puis sous tension. Si le problème persiste, contactez votre revendeur ou votre représentant Nikon agréé.	23
Erreur de communication	Une erreur s'est produite lors de la communication avec l'imprimante. Mettez l'appareil photo hors tension et reconnectez le câble USB.	 21
Erreur du système	Une erreur s'est produite dans les circuits internes de l'appareil photo. Mettez l'appareil photo hors tension, retirez et réinsérez l'accumulateur, puis remettez l'appareil sous tension. Si le problème persiste, contactez votre revendeur ou votre représentant Nikon agréé.	23
Impossible d'obtenir les données du GPS.	L'horloge de l'appareil photo n'est pas réglée correctement. Modifiez le lieu ou l'heure et déterminez à nouveau le lieu.	–

Affichage	Cause/Solution	
Erreur d'imprimante : vérifier l'état de l'imprimante.	Erreur d'imprimante. Contrôlez l'imprimante. Après avoir résolu le problème, sélectionnez Reprendre et appuyez sur  pour reprendre l'impression.*	-
Erreur d'imprimante : vérifier le papier	L'imprimante ne contient pas le papier au format spécifié. Chargez le papier au format spécifié, sélectionnez Reprendre et appuyez sur  pour reprendre l'impression.*	-
Erreur d'imprimante : bourrage papier	Un bourrage papier s'est produit dans l'imprimante. Retirez le papier, puis sélectionnez Reprendre et appuyez sur  pour reprendre l'impression.*	-
Erreur d'imprimante : il n'y a plus de papier	L'imprimante ne contient pas de papier. Chargez le papier au format spécifié, sélectionnez Reprendre et appuyez sur  pour reprendre l'impression.*	-
Erreur d'imprimante : vérifier l'encre	Une erreur liée à l'encre s'est produite. Vérifiez l'encre, puis sélectionnez Reprendre et appuyez sur  pour reprendre l'impression.*	-
Erreur d'imprimante : il n'y a plus d'encre	La cartouche d'encre est vide. Remplacez la cartouche d'encre, sélectionnez Reprendre , puis appuyez sur  pour reprendre l'impression.*	-
Erreur d'imprimante : fichier corrompu	Une erreur provoquée par le fichier image s'est produite. Sélectionnez Annuler et appuyez sur  pour annuler l'impression.	-

* Pour plus de détails, reportez-vous au manuel de l'imprimante.

Noms des fichiers et des dossiers

Les photos, les vidéos et les annotations vocales se voient attribuer des noms de fichiers composés comme suit.

Nom de fichier : DSCN0001.JPG

(1) (2) (3)

(1) Identificateur	Non affiché sur le moniteur de l'appareil photo.	
	DSCN	Images fixes d'origine, vidéos, images fixes extraites de vidéos
	SSCN	Copies de taille réduite
	RSCN	Copies recadrées
(1) Identificateur	FSCN	Photos créées avec une fonction d'édition autre que le recadrage et la mini-photo, vidéos créées avec une fonction d'édition
	(2) Numéro de fichier	Attribué automatiquement suivant un ordre croissant, en commençant par « 0001 » jusqu'à « 9999 » <ul style="list-style-type: none">Lorsque le nombre de fichiers au sein du dossier atteint 9999, un nouveau dossier est créé et le numéro du fichier suivant revient à « 0001 ».
(3) Extension	Indique le type de fichier	
	.JPG	Images fixes JPEG
	.NRW	Images fixes RAW
	.MOV	Vidéos
	.WAV	Annotations vocales <ul style="list-style-type: none">L'identificateur et le numéro de fichier sont identiques à la photo à laquelle l'annotation vocale est associée.
.MPO	Photos 3D	

Nom de dossier : 100NIKON

(1) (2)

(1) Numéro de dossier	Attribué automatiquement suivant un ordre croissant, en commençant par « 100 » jusqu'à « 999 » <ul style="list-style-type: none"> Un nouveau dossier est créé dans les conditions suivantes : <ul style="list-style-type: none"> Lorsque le nombre de fichiers dans un dossier atteint 200 Lorsque les numéros de fichiers dans un dossier atteignent 9999 Lorsque vous utilisez la fonction Réinitialiser n° fichier (🔍87) Lorsqu'un dossier est vide, aucun nouveau dossier n'est créé même si vous utilisez l'option Réinitialiser n° fichier (🔍87). 	
(2) Nom de dossier	NIKON	Images fixes et vidéos autres que celles prises à l'aide de la fonction de panoramique assisté ou d'intervallo-mètre
	P_001	Photos prises à l'aide de la fonction de panoramique assisté <ul style="list-style-type: none"> Un nouveau dossier est créé chaque fois qu'une photo est prise. Les photos sont enregistrées sous la forme d'une séquence avec une numérotation des fichiers commençant par 0001.
	INTVL	Photos prises avec l'intervallo-mètre <ul style="list-style-type: none"> Un nouveau dossier est créé chaque fois qu'une photo est prise. Les photos sont enregistrées sous la forme d'une séquence avec une numérotation des fichiers commençant par 0001.



✓ Remarques

- Lorsque vous prenez des photos avec une **Qualité d'image** (🔍75) définie sur **NRW (RAW) + Fine** ou **NRW (RAW) + Normal**, les images NRW (RAW) et JPEG enregistrées simultanément ont un identificateur et un numéro de fichier identiques. La paire d'images est enregistrée dans le même dossier et est comptée comme un fichier.
- Lorsque des fichiers image ou des fichiers vocaux sont copiés vers ou depuis la mémoire interne ou la carte mémoire (🔍66), la nomenclature des fichiers est la suivante :
 - Images sélectionnées :
Les fichiers copiés à l'aide de la fonction Images sélectionnées sont copiés dans le dossier actuel (ou dans le dossier utilisé pour les photos suivantes) qui contient des numéros de fichiers attribués dans l'ordre croissant d'après le numéro de fichier le plus important dans la mémoire.
 - Toutes les images :
Les fichiers copiés à l'aide de l'option Toutes les images sont copiés ensemble, avec leur dossier. Les numéros de dossiers sont attribués dans l'ordre croissant, d'après le numéro de dossier le plus important sur le support de destination.
Les noms de fichiers ne sont pas modifiés.
- Si le dossier actuel est numéroté 999 et contient 200 fichiers, ou si un fichier est numéroté 9999, vous ne pouvez plus prendre de photos tant que la mémoire interne ou la carte mémoire n'est pas formatée (🔍79) ou tant que vous n'insérez pas une nouvelle carte mémoire.

Accessoires optionnels

Consultez nos sites Web ou nos catalogues de produits pour obtenir les informations les plus récentes sur les accessoires du COOLPIX P7700.

Filtre, Parasoleil

- Filtre 40,5 mm NC 40.5 à visser →  103
- Parasoleil HN-CP17 →  103

Flash (flash externe),
Contrôleur de flash sans fil →
 87



Microphone externe →

 104

- Microphone stéréo ME-1

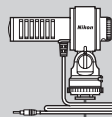

Adaptateur secteur/
Connecteur
d'alimentation
→  103

- Connecteur d'alimentation EP-5A



- Adaptateur secteur EH-5b



- Sangle de reportage AH-CP1

Télécommande,
Accessoire GPS



- Télécommande ML-L3 →  104,  105



- Télécommande filaire MC-DC2



- Module GPS GP-1 →  88

Fixation de l'adaptateur secteur EH-5b et du connecteur d'alimentation EP-5A

Lorsque le connecteur d'alimentation est inséré dans l'appareil photo et que l'adaptateur secteur est connecté, vous pouvez alimenter l'appareil photo directement sur le secteur.

L'adaptateur secteur et le connecteur d'alimentation sont disponibles séparément.

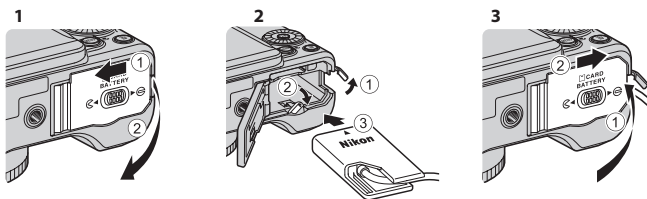

Avant de fermer le volet du logement pour accumulateur/carte mémoire, insérez entièrement le câble du connecteur d'alimentation dans la fente du logement pour accumulateur. Si une partie du câble sort de la rainure, le volet et le câble peuvent être endommagés lors de la fermeture du volet.

Insérez la CC de l'adaptateur secteur EH-5b dans le connecteur de la prise CC du connecteur d'alimentation EP-5A.

Filtre

Vous pouvez monter un filtre à visser 40,5mm NC 40.5.

Parasoleil

Lorsque vous montez le parasoleil HN-CP17 (vendu séparément), la lumière qui gêne pour la prise de vue est réduite. Le parasoleil sert aussi à protéger la surface de l'objectif.

Vous pouvez monter un filtre à visser 58 mm sur le parasoleil.



Remarque concernant l'utilisation d'une bague d'adaptation vendue dans le commerce

Lorsque vous utilisez une bague d'adaptation vendue dans le commerce, vérifiez que vous avez bien retiré la bague d'objectif (1). Le non-respect de cette consigne de sécurité peut entraîner des problèmes.

- Vous pouvez utiliser le parasoleil HN-CP17 sans retirer la bague d'objectif.

Prise de vue avec la télécommande ML-L3

Vous pouvez utiliser la télécommande ML-L3 (disponible séparément) (🔗102) pour déclencher. Elle s'avère pratique pour prendre des photos en groupe où vous figurez et élimine de manière efficace les flous provoqués par le bougé d'appareil, survenant lorsque le déclencheur est enfoncé.

L'utilisation d'un trépied est recommandée pour les prises de vue avec la télécommande. Définissez l'option **Réduction vibration** (🔗73) du menu configuration sur **Désactivée** lorsque vous utilisez un pied pour stabiliser l'appareil photo.

- 1 Appuyez sur la commande ◀ (🔗retardateur) du sélecteur rotatif.

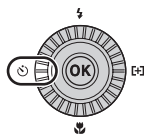

- 2 Sélectionnez le mode télécommande à l'aide du sélecteur multidirectionnel et appuyez sur ▶ pour afficher le réglage.

- Sélectionnez le réglage de la télécommande et appuyez sur **OK**.
- **🔗** : appuyez sur la commande de transmission de la télécommande pour déclencher immédiatement (télécommande instantanée).
- **🔗 10s** (10 secondes), **🔗 2s** (2 secondes) et **🔗 1s** (1 seconde) : appuyez sur la commande de transmission de la télécommande pour déclencher au bout du délai sélectionné secondes (télécommande retardateur).
- L'icône correspondant au mode sélectionné pour la télécommande s'affiche.
- Si vous n'appuyez pas sur **OK** dans les secondes qui suivent, la sélection est annulée.



- 3 Cadrez la photo.

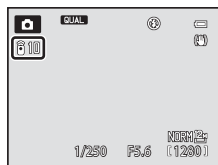

4 Visez le récepteur infrarouge à l'avant de l'appareil photo avec le transmetteur (📖1), puis appuyez sur la commande de transmission.

- Appuyez sur la commande de transmission à une distance de 5 m au maximum.
- En mode Télécommande instantanée, le déclenchement a lieu dès que la mise au point est effectuée sur le sujet.
- Lorsque la durée pour le retardateur est définie sur **10s** (10 secondes) ou **2s** (2 secondes), le témoin du retardateur clignote lorsque la mise au point est effectuée sur le sujet, puis il arrête de clignoter et reste allumé environ une seconde avant le déclenchement. Pour arrêter le retardateur avant que la photo ne soit prise, appuyez de nouveau sur la commande de transmission.
- En mode télécommande retardateur, le mode télécommande est réglé sur **1** (télécommande instantanée) au moment du déclenchement.



Remplacement de la pile de la télécommande ML-L3 (pile lithium CR2025 de 3 V)

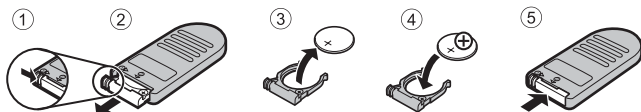

- Lors du remplacement de la pile de la télécommande, assurez-vous que les bornes positive (+) et négative (-) sont correctement orientées.
- Lisez et respectez les avertissements relatifs à « Pour votre sécurité » (📖vi) et à « Accumulateur » (🔋10).

✓ Remarques concernant la télécommande

- La télécommande risque de ne pas fonctionner même à une distance de 5 m ou inférieure lors de la prise de vue en contre-jour.
- Certaines fonctions ne peuvent pas être utilisées avec d'autres réglages du menu. Reportez-vous à « Fonctions non disponibles conjointement » (📖79) pour plus d'informations.

📎 Pour en savoir plus

Reportez-vous à « Retardateur : après déclen. » (🔍73) pour plus d'informations.



A series of horizontal dashed lines spanning the width of the page, intended for handwriting practice.



Notes techniques et index

Dépannage	2
Entretien des produits	9
Appareil photo	9
Accumulateur	10
Chargeur d'accumulateur.....	11
Cartes mémoire.....	12
Entretien de l'appareil photo	13
Nettoyage.....	13
Stockage	13
Fiche technique	14
Index.....	19







Dépannage

Si l'appareil photo ne fonctionne pas correctement, consultez la liste des problèmes présentée ci-dessous avant de contacter votre revendeur ou votre représentant Nikon agréé. Reportez-vous aux numéros de page dans la colonne de droite pour plus d'informations.







- Reportez-vous à la section « Messages d'erreur » (🔍95) pour plus d'informations.

Alimentation, affichage, réglages

Problème	Cause/Solution	
L'appareil photo est allumé mais ne répond pas.	<ul style="list-style-type: none"> • Attendez que l'enregistrement soit terminé. • Si le problème persiste, mettez l'appareil photo hors tension. Si l'appareil photo ne s'éteint pas, retirez l'accumulateur ou les accumulateurs puis réinsérez-le(s) ou, si vous utilisez un adaptateur secteur, débranchez-le et rebranchez-le. Notez que les données en cours d'enregistrement seront perdues, mais celles qui ont déjà été enregistrées ne seront pas affectées si vous retirez ou débranchez l'alimentation. 	– 23
Impossible d'allumer l'appareil photo.	<ul style="list-style-type: none"> • L'accumulateur est déchargé. • L'appareil photo ne peut pas être mis sous tension lorsque le volet du logement pour accumulateur/carte mémoire est ouvert. • Lorsque vous fermez le moniteur avec l'écran vers l'intérieur, vous ne pouvez pas allumer l'appareil photo même si vous appuyez sur  ou sur le commutateur marche-arrêt. Lorsque vous connectez un ordinateur ou une imprimante à l'appareil photo, ce dernier s'allume automatiquement même si le moniteur est fermé. Si vous mettez l'appareil photo hors tension puis de nouveau sous tension lorsqu'il est connecté à l'ordinateur ou à l'imprimante, ouvrez le moniteur et appuyez sur le commutateur marche-arrêt. 	22 18 8
L'appareil photo s'éteint sans afficher de message.	<ul style="list-style-type: none"> • L'accumulateur est déchargé. • Si aucune opération n'est effectuée pendant un moment, l'appareil photo s'éteint automatiquement par extinction automatique pour économiser de l'énergie. • L'intérieur de l'appareil photo est chaud. Laissez l'appareil photo éteint jusqu'à ce qu'il ait refroidi. • L'appareil photo et l'accumulateur peuvent ne pas fonctionner normalement à faible température. 	22 23 –  10
Le moniteur n'affiche rien.	<ul style="list-style-type: none"> • L'appareil photo est hors tension. • L'accumulateur est déchargé. • Mode veille activé pour économiser l'énergie : appuyez sur le commutateur marche-arrêt, le déclencheur ou la commande , ou tournez le sélecteur de mode. • L'appareil photo est relié à l'ordinateur via un câble USB. • L'appareil photo et le téléviseur sont connectés via un câble audio/vidéo ou un câble HDMI. • Photographie en mode intervallo-mètre en cours. 	23 22 23 96, 99 96,  19  45
L'écran du moniteur n'est pas très lisible.	<ul style="list-style-type: none"> • Réglez la luminosité de l'écran du moniteur. • Le moniteur est sale. Nettoyez-le. 	110,  71  13

Problème	Cause/Solution	
La date et l'heure d'enregistrement sont incorrectes.	<ul style="list-style-type: none"> • Si l'horloge de l'appareil photo n'a pas été réglée (l'indicateur « Date non programmée » clignote pendant la prise de vue), les photos auront un horodatage du type « 00/00/0000 00:00 » ; pour les vidéos, le format « 01/01/12 00:00 » est appliqué. Réglez la date et l'heure correctes à l'aide de l'option Fuseau horaire et date dans le menu configuration. • L'horloge de l'appareil photo n'est pas aussi précise qu'une horloge classique. Vérifiez régulièrement l'horloge de l'appareil photo par rapport à d'autres sources horaires et réglez-la si nécessaire. 	24, 110,  69 110,  69
Aucune information n'apparaît sur le moniteur.	Les informations de prise de vue et les informations sur la photo peuvent être masquées. Appuyez sur DISP jusqu'à ce que les informations de prise de vue ou les informations sur la photo s'affichent.	9
Imprimer la date non disponible.	L'option Fuseau horaire et date n'a pas été réglée dans le menu configuration.	24, 110,  69
La date n'apparaît pas sur les photos, même lorsque Imprimer la date est activé.	<ul style="list-style-type: none"> • Un mode de prise de vue ne prenant pas en charge l'impression de la date est sélectionné. • Une autre fonction actuellement définie restreint l'impression de la date. • La date ne peut pas être imprimée sur une vidéo. 	110,  72 79 –
L'écran de réglage de la date et de l'heure s'affiche lorsque l'appareil photo est mis sous tension. Les réglages de l'appareil photo sont réinitialisés.	La pile de l'horloge est déchargée ; tous les réglages ont été réinitialisés sur leurs valeurs par défaut.	25
La fonction Réinitialiser n° fichier ne peut pas être appliquée.	La fonction Réinitialiser n° fichier ne peut pas être appliquée lorsque le numéro de dossier atteint 999 et que le dossier contient des images. Changez la carte mémoire ou formatez la mémoire interne/carte mémoire.	114,  87
Le moniteur s'éteint et le témoin de mise sous tension clignote rapidement.	La température de l'accumulateur est élevée. Éteignez l'appareil photo et laissez refroidir l'accumulateur avant toute nouvelle utilisation. Une fois que le témoin a clignoté pendant 3 minutes, l'appareil s'éteint automatiquement, mais vous pouvez également appuyer sur le commutateur marche-arrêt pour l'éteindre manuellement.	23
La température de l'appareil photo augmente.	Lorsque des fonctions telles que l'enregistrement de vidéos ou l'envoi d'images à l'aide d'une carte Eye-Fi sont utilisées pendant une période prolongée ou lorsque l'appareil photo est utilisé dans un lieu où la température ambiante est élevée, l'appareil photo peut devenir chaud. Cela n'est le signe d'aucun dysfonctionnement.	103





Problèmes de prise de vue

Problème	Cause/Solution	
Impossible de définir le mode de prise de vue.	Déconnectez le câble HDMI ou USB.	96, 99,  19,  21
Aucune photo ne peut être prise.	<ul style="list-style-type: none"> Lorsque l'appareil est en mode de visualisation, appuyez sur  ou sur le déclencheur. Lorsque les menus sont affichés, appuyez sur MENU. L'accumulateur est déchargé. Lorsque le mode Scène est défini sur Portrait de nuit ou Contre-jour avec HDR réglé sur Désactivé, ouvrez le flash. Si l'icône du mode de flash clignote lorsque vous appuyez sur le déclencheur à mi-course, le flash est en cours de chargement. Lorsque vous utilisez le flash, reportez-vous au mode d'emploi du flash pour vérifier les réglages. <ul style="list-style-type: none"> Lors de la prise de vue à l'aide de la photographie avec le système évolué de flash asservi, définissez le réglage du groupe sur Groupe A. Lorsque vous utilisez le flash intégré comme contrôleur, réglez le canal du flash sur 3 CH. Lorsque le réglage du flash est activé pour un groupe autre que le Groupe A, désactivez-le. 	32 10 22 37, 40, 56 56 87
	Impossible de prendre des photos 3D.	Dans certaines conditions de prise de vue (par exemple, lorsque le sujet bouge ou est sombre/peu contrasté), la prise de la seconde vue peut s'avérer impossible ou l'enregistrement de la photo 3D peut échouer.
La mise au point est impossible.	<ul style="list-style-type: none"> Réglage du mode de mise au point incorrect. Vérifiez ou modifiez le réglage. L'autofocus ne parvient pas à faire la mise au point sur ce type de sujet. Définissez le réglage Assistance AF du menu configuration sur Automatique. Le sujet ne se trouve pas dans la zone de mise au point lorsque vous appuyez à mi-course sur le déclencheur. Le mode de mise au point est configuré sur MF (mise au point manuelle). Mettez l'appareil hors tension, puis sous tension. 	62, 63 86 111,  74 30, 71 62 23
	Des bandes de couleur apparaissent sur le moniteur lors de la prise de vue.	Des bandes de couleur peuvent apparaître lorsque vous photographiez des sujets présentant un même modèle (par exemple, des stores) ; cela n'est le signe d'aucun dysfonctionnement. Ces bandes de couleur n'apparaîtront pas sur les photos prises ou les vidéos enregistrées. Cependant, lorsque vous utilisez Rafale H : 120 vps ou HS 120 vps (640x480) , elles peuvent apparaître sur les photos prises et les vidéos enregistrées.
Les photos sont floues.	<ul style="list-style-type: none"> Utilisez le flash. Utilisez la réduction de vibration. Utilisez BSS (Sélecteur de meilleure image). Utilisez un trépied pour stabiliser l'appareil photo (et combinez-le avec le retardateur pour obtenir de meilleurs résultats). 	56 111 71 59
Des taches lumineuses apparaissent sur les photos prises au flash.	Le flash réfléchit les particules dans l'air. Réglez le flash sur  (désactivé).	57



Problème	Cause/Solution	
Le flash ne se déclenche pas.	<ul style="list-style-type: none"> Le flash est défini sur  (désactivé). Un mode de prise de vue ne permettant pas l'utilisation du flash est sélectionné. Une autre fonction actuellement définie entraîne une utilisation limitée du flash. Le flash intégré ne se déclenche pas lorsqu'un flash externe (en option) est utilisé. Lors de la prise de vue à l'aide de la photographie avec le système évolué de flash asservi, définissez le réglage du groupe sur Groupe A. Lorsque vous utilisez le flash intégré comme contrôleur, réglez le canal du flash sur 3 CH. <p>Reportez-vous au mode d'emploi de votre flash externe.</p>	57 64 79 87 87
Le zoom numérique n'est pas disponible.	<ul style="list-style-type: none"> Désactivé ou Par recadrage est sélectionné pour Zoom numérique dans le menu configuration. Lorsque Sélecteur automatique, Portrait, Portrait de nuit, Panoramique simplifié dans Panoramique, Animaux domestiques ou Photo 3D est sélectionné en mode Scène, vous ne pouvez pas utiliser le zoom numérique. Le zoom numérique ne peut pas être utilisé lorsque le réglage Effet zooming est sélectionné en mode Effets spéciaux. D'autres fonctions qui entraînent une utilisation limitée du zoom numérique sont définies. 	111 36, 36, 37, 41, 42, 43 46 79
Taille d'image non disponible.	<ul style="list-style-type: none"> Une autre fonction actuellement définie entraîne une utilisation limitée de la fonction Taille d'image. Lorsque le mode Scène est défini sur Panoramique simplifié dans Panoramique ou Photo 3D, la taille d'image est fixée. 	79 41, 43
Aucun son n'est émis lors du déclenchement.	<ul style="list-style-type: none"> Désactivé est sélectionné pour Son du déclencheur dans les Réglages du son du menu configuration. Sport, Musée ou Animaux domestiques est sélectionné comme mode Scène. D'autres fonctions qui entraînent une utilisation limitée du déclencheur sont définies. N'obstruez pas le haut-parleur. 	111 37, 39, 42 79 2
L'illuminateur d'assistance AF ne s'allume pas.	Désactivée est sélectionné pour Assistance AF dans le menu configuration. Même si Automatique est défini, l'illuminateur d'assistance AF peut ne pas s'activer selon la position de la zone de mise au point ou le mode Scène.	111
Les photos semblent sales.	L'objectif est sale. Nettoyez-le.	 13
Les couleurs ne sont pas naturelles.	La balance des blancs n'est pas adaptée à la source lumineuse.	68,  33
Des bandes en forme d'anneau ou de la couleur de l'arc-en-ciel sont visibles sur l'écran ou la photo prise.	Lorsque le sujet est en contre-jour ou lorsque vous prenez des photos avec une très forte luminosité (soleil, par exemple) dans l'affichage, des bandes en forme d'anneaux ou de la couleur de l'arc-en-ciel peuvent apparaître sur l'image. Changez la position de la source lumineuse ou supprimez-la de l'affichage, puis reprenez la photo.	-
Les photos prises présentent un léger grain.	Le sujet est sombre ; la vitesse d'obturation est trop lente ou la sensibilité est trop élevée. <ul style="list-style-type: none"> Utilisez le flash. Définissez une sensibilité plus faible. 	56 68,  31

Problème	Cause/Solution	
Les photos sont trop sombres (sous-exposées).	<ul style="list-style-type: none"> Le flash est défini sur  (désactivé). La fenêtre du flash est bloquée. Le sujet est situé hors de portée du flash. Réglez la correction de l'exposition. Augmentez la sensibilité. Le sujet est en contre-jour. Ouvrez le flash, et réglez le mode Scène sur Contre-jour avec HDR défini sur Désactivé ou réglez le mode de flash sur  (dosage flash/ambiance). Activé est sélectionné pour Filtre ND intégré dans le menu Prise de vue. 	57 28 56 66 68,  31 40, 56 72
Les photos sont trop claires (surexposées).	<ul style="list-style-type: none"> Réglez la correction de l'exposition. Utilisez l'option Filtre ND intégré dans le menu Prise de vue. 	66 72,  52
Les zones qui ne sont pas concernées par l'effet « yeux rouges » sont corrigées également.	Lorsque  (Auto atténuation yeux rouges) ou « dosage flash/ambiance avec atténuation yeux rouges » du mode Scène Portrait de nuit est appliqué pendant la prise de vue, la correction logicielle de l'effet « yeux rouges » peut, dans certains cas extrêmement rares, être appliquée à des zones qui ne sont normalement pas concernées par l'effet « yeux rouges ». Définissez le mode de flash sur un autre réglage que  (Auto atténuation yeux rouges), sélectionnez un mode Scène autre que Portrait de nuit , puis reprenez la photo.	37, 56
Les résultats de la fonction Maquillage ne sont pas ceux escomptés.	<ul style="list-style-type: none"> Il se peut que la fonction Maquillage ne produise pas les effets souhaités en fonction des conditions de prise de vue. Pour les photos comptant au moins 4 visages, essayez la fonction Maquillage dans le menu Visualisation. 	44 93,  13
Notes techniques et index	L'enregistrement des images prend du temps.	
	L'enregistrement des images peut s'avérer plus long dans les situations suivantes : <ul style="list-style-type: none"> Lorsque la fonction de réduction du bruit est en cours d'exécution Lorsque le flash est réglé sur  (Auto atténuation yeux rouges) Lors de prises de vue avec les modes Scènes suivants : <ul style="list-style-type: none"> - À main levée dans Paysage de nuit - HDR réglé sur un autre paramètre que Désactivé dans Contre-jour - Panoramique simplifié dans Panoramique Rafale dans le menu Prise de vue est défini sur Rafale H : 120 vps ou Rafale H : 60 vps Lorsque le détecteur de sourire est utilisé pendant la prise de vue Lorsque la fonction D-Lighting actif est utilisée pendant la prise de vue Lorsque la fonction Qualité d'image est définie sur NRW (RAW), NRW (RAW) + Fine ou NRW (RAW) + Normal 	- 57 38 40 41 71,  44 60 72,  53 75
Impossible de définir ou d'utiliser Rafale ou Bracketing auto .	Une autre fonction actuellement définie entraîne une utilisation limitée de Rafale ou Bracketing auto .	79
Impossible de définir la fonction Picture Control de COOLPIX.	Une autre fonction actuellement définie entraîne une utilisation limitée de la fonction Picture Control de COOLPIX.	79

Problèmes de visualisation

Problème	Cause/Solution	
Impossible de lire le fichier.	<ul style="list-style-type: none"> Le fichier a été écrasé ou renommé par un ordinateur ou un appareil photo d'une autre marque ou d'un autre modèle. Le fichier ne peut pas être lu en mode intervallo-mètre. Les images NRW (RAW) ou les vidéos enregistrées à l'aide d'un appareil photo autre que le COOLPIX P7700 ne peuvent pas être lues. 	– 71 75, 101
Impossible de lire une séquence.	<ul style="list-style-type: none"> Les photos prises en continu à l'aide d'un appareil photo autre que le COOLPIX P7700 ne peuvent pas être affichées dans une séquence. Vérifiez les Options affichage séquence. 	– 94,  67
Impossible d'effectuer un zoom avant sur l'image.	<ul style="list-style-type: none"> La fonction loupe n'est pas disponible avec les vidéos, les mini-photos ou les copies recadrées de 320 x 240 pixels (ou moins). Il se peut que la fonction loupe ne soit pas disponible pour des photos prises avec des appareils photo autres que le COOLPIX P7700. Les photos 3D ne peuvent pas être agrandies lorsque l'appareil photo est connecté via un câble HDMI et qu'elles sont visualisées en 3D. 	– – 43
Impossible d'enregistrer ou de lire une annotation vocale.	<ul style="list-style-type: none"> Il est impossible de joindre des annotations vocales à des vidéos. Les annotations vocales ne peuvent pas être jointes aux images prises avec des appareils photo autres que le COOLPIX P7700. De même, les annotations vocales prises avec d'autres appareils photo ne peuvent pas être lues. 	109 94
Impossible d'éditer les photos et les vidéos.	<ul style="list-style-type: none"> Vérifiez les conditions requises pour l'édition de photos ou de vidéos. Les photos et les vidéos prises à l'aide d'appareils photo autres que le COOLPIX P7700 ne peuvent pas être éditées. 	94,  11,  26 –
Les photos ne s'affichent pas sur le téléviseur.	<ul style="list-style-type: none"> Le Sortie vidéo ou HDMI n'est pas correctement défini dans les Réglages TV du menu configuration. Les câbles sont connectés à la fois au connecteur HDMI mini et au connecteur audio vidéo/USB. La carte mémoire ne contient aucune photo. Remplacez la carte mémoire. Retirez la carte mémoire pour visualiser des photos depuis la mémoire interne. 	112,  80 96 20
Nikon Transfer 2 ne démarre pas lorsque l'appareil photo est connecté à un ordinateur.	<ul style="list-style-type: none"> L'appareil photo est hors tension. L'accumulateur est déchargé. Le câble USB n'est pas correctement connecté. L'appareil photo n'est pas reconnu par l'ordinateur. Vérifiez que le système d'exploitation est compatible avec l'appareil photo. L'ordinateur n'est pas configuré pour lancer automatiquement Nikon Transfer 2. Pour plus d'informations sur Nikon Transfer 2, reportez-vous au système d'aide de ViewNX 2. 	23 22 96 – 97 100
Les photos à imprimer ne sont pas affichées.	<ul style="list-style-type: none"> La carte mémoire ne contient aucune photo. Remplacez la carte mémoire. Retirez la carte mémoire pour imprimer des photos depuis la mémoire interne. Les photos 3D ne peuvent pas être imprimées. 	20 21 43

Dépannage

Problème	Cause/Solution	
Impossible de sélectionner un format de papier avec l'appareil photo.	<p>Le format du papier ne peut pas être sélectionné depuis l'appareil photo dans les situations suivantes, même pour les imprimantes compatibles PictBridge. Utilisez l'imprimante pour sélectionner le format de papier.</p> <ul style="list-style-type: none">• Le format de papier sélectionné à l'aide de l'appareil photo n'est pas compatible avec l'imprimante.• Une imprimante qui sélectionne automatiquement le format du papier est utilisée.	 22,  23 –

Entretien des produits

Appareil photo

Pour continuer à tirer parti des fonctions de votre appareil photo Nikon, observez les précautions ci-après pour le stockage ou l'utilisation de ce matériel.

Lisez et respectez les avertissements relatifs à « Pour votre sécurité » (📖vi à 📖viii) avant toute utilisation des produits.

✔ **Gardez l'appareil au sec**

L'appareil ne fonctionnera plus après immersion dans l'eau ou exposition à une très forte humidité.

✔ **Ne le laissez pas tomber**

L'appareil risque de subir des dysfonctionnements s'il est soumis à de violents chocs ou à de fortes vibrations.

✔ **Manipulez l'objectif et toutes les autres pièces mobiles avec précaution**

Manipulez en douceur l'objectif, le volet de protection de l'objectif, le moniteur, le logement pour carte mémoire et le logement pour accumulateur. Ces pièces peuvent être endommagées facilement. Forcer le volet de protection de l'objectif peut entraîner le dysfonctionnement de l'appareil photo ou endommager l'objectif. Si le moniteur venait à se casser, faites très attention de ne pas vous couper avec le verre et évitez tout contact des cristaux liquides avec la peau, les yeux ou la bouche.

✔ **Ne dirigez pas l'objectif vers des sources lumineuses importantes pendant de longues périodes**

Évitez de diriger l'objectif vers le soleil ou d'autres sources lumineuses puissantes pendant une période prolongée lors de l'utilisation ou du stockage de l'appareil photo. Une lumière intense peut provoquer la détérioration du capteur d'image, entraînant un effet de flou blanc sur les photographies.

✔ **Maintenez-le à distance des champs magnétiques puissants**

N'utilisez pas et ne stockez pas cet appareil à proximité d'équipements émettant de fortes radiations électromagnétiques ou de forts champs magnétiques. De fortes charges statiques ou les champs magnétiques générés par des équipements tels que des émetteurs radio peuvent interférer avec le moniteur, corrompre les données stockées sur la carte mémoire ou endommager les circuits internes du produit.

✔ **Évitez des changements brusques de température**

Les changements brusques de température, comme il peut s'en produire lorsque vous entrez ou sortez d'un local chauffé par temps froid, sont susceptibles de créer de la condensation à l'intérieur de l'appareil. Pour éviter ce problème, rangez votre équipement dans un étui ou dans un sac plastique avant de l'exposer à de brusques changements de température.



✔ **Mettez l'appareil photo hors tension avant de retirer ou de déconnecter la source d'alimentation ou la carte mémoire**

Ne retirez pas l'accumulateur lorsque le produit est sous tension ou que des images sont en cours d'enregistrement ou d'effacement. Forcer l'extinction de votre appareil photo dans de telles conditions entraînerait la perte de données ou risquerait d'endommager la mémoire ou les circuits internes.

Remarques concernant le moniteur

- Les moniteurs et les viseurs électroniques sont fabriqués avec une très haute précision ; 99,99 % des pixels au moins sont effectifs et seuls 0,01 % sont absents ou défectueux. Par conséquent, bien que ces affichages puissent comporter des pixels allumés en permanence (blanc, rouge, bleu ou vert) ou au contraire éteints en permanence (noir), ceci ne constitue pas un dysfonctionnement et n'affecte pas les images enregistrées avec votre appareil.
- Les images sur le moniteur peuvent être difficiles à percevoir sous un éclairage lumineux.
- Le moniteur est éclairé grâce à un rétro-éclairage par DEL. Si la lumière émise par le moniteur devient faible ou que ce dernier clignote, contactez votre centre agréé Nikon.

Accumulateur

- Lisez et respectez les avertissements relatifs à « Pour votre sécurité » (vi à viii) avant toute utilisation de l'accumulateur.
- Vérifiez le niveau de charge de l'accumulateur avant d'utiliser l'appareil photo et remplacez ou rechargez l'accumulateur, le cas échéant. Arrêtez la charge lorsque l'accumulateur est complètement chargé, pour ne pas risquer de réduire les performances de l'accumulateur. Lorsque cela est possible, gardez à disposition un accumulateur de rechange entièrement chargé au moment des grandes occasions photographiques.
- N'utilisez pas l'accumulateur à des températures ambiantes inférieures à 0 °C ou supérieures à 40 °C.
- Chargez l'accumulateur dans un environnement intérieur dont la température est comprise entre 5 °C et 35 °C avant utilisation.
- Lorsque la température de l'accumulateur est comprise entre 0 °C et 10 °C ou 45 °C et 60 °C, la capacité de charge peut être réduite.
- L'accumulateur n'est pas rechargé à des températures ambiantes inférieures à 0 °C ou supérieures à 60 °C.
- L'accumulateur peut devenir chaud lors de l'utilisation ; laissez l'accumulateur refroidir avant de le recharger. Le non-respect de cette consigne de sécurité pourrait endommager l'accumulateur, diminuer ses performances ou empêcher qu'il ne se recharge normalement.
- Par temps froid, la capacité des accumulateurs a tendance à diminuer. Assurez-vous que l'accumulateur est complètement chargé avant de prendre des photos en extérieur par grand froid. Gardez des accumulateurs de rechange au chaud et invertissez les deux dès que nécessaire. Une fois réchauffé, un accumulateur froid peut retrouver un certain niveau de charge.
- Si les contacts de l'accumulateur sont sales, il se peut que l'appareil photo ne se mette pas en marche. Si les contacts de l'accumulateur sont sales, nettoyez-les avec un chiffon propre et sec avant utilisation.

- Si l'accumulateur n'est pas utilisé pendant longtemps, introduisez-le dans l'appareil photo et déchargez-le entièrement avant de le retirer pour le ranger. L'accumulateur doit être rangé dans un endroit frais à température ambiante comprise entre 15 °C et 25 °C. Ne stockez pas l'accumulateur dans des endroits à température très chaude ou extrêmement froide
- Veillez à toujours retirer l'accumulateur de l'appareil photo ou du chargeur d'accumulateur lorsqu'il n'est pas utilisé. Si vous le laissez installé, des quantités infimes de courant circulent de l'accumulateur même s'il n'est pas utilisé. L'accumulateur risque d'être excessivement déchargé et de cesser de fonctionner. La mise sous tension ou hors tension de l'appareil photo alors que l'accumulateur est épuisé peut entraîner une diminution de la durée de vie de l'accumulateur. Lorsque l'accumulateur est déchargé, chargez-le avant de l'utiliser.
- Rechargez l'accumulateur au moins tous les six mois et déchargez-le entièrement avant de le ranger de nouveau.
- Après avoir retiré l'accumulateur de l'appareil photo ou du chargeur d'accumulateur, fixez le cache-contacts fourni sur l'accumulateur et rangez-le dans un endroit frais.
- Une diminution marquée de la durée pendant laquelle un accumulateur entièrement chargé conserve sa charge lorsqu'il est utilisé à température ambiante indique que l'accumulateur a besoin d'être remplacé. Achetez un nouvel accumulateur EN-EL14.
- Remplacez l'accumulateur lorsque vous n'arrivez plus à le recharger. Les accumulateurs usagés sont une ressource précieuse. Recyclez-les en suivant les réglementations locales.

Chargeur d'accumulateur

- Lisez et respectez les avertissements relatifs à « Pour votre sécurité » (📖vi à 📖viii) avant toute utilisation du chargeur d'accumulateur.
- Le chargeur d'accumulateur fourni doit uniquement être utilisé avec un accumulateur Li-ion rechargeable EN-EL14.
- Le MH-24 est compatible avec les prises électriques 100-240 V CA, 50/60 Hz. En cas d'utilisation dans un autre pays, utilisez un adaptateur de prise secteur disponible dans le commerce, si nécessaire. Pour plus d'informations sur les adaptateurs de prise secteur, consultez votre agence de voyage.

Cartes mémoire

- N'utilisez que des cartes mémoire Secure Digital. Reportez-vous à la section « Cartes mémoire approuvées » (📖21).
- Respectez les consignes de sécurité décrites dans la documentation fournie avec la carte mémoire lorsque vous l'utilisez.
- Ne collez pas d'étiquettes sur la carte mémoire.
- Ne formatez pas la carte mémoire à l'aide d'un ordinateur.
- Si vous utilisez pour la première fois une carte mémoire qui a été utilisée dans un autre périphérique, il est recommandé de la formater avec cet appareil photo. Si vous utilisez une nouvelle carte mémoire, il est recommandé de commencer par la formater avec cet appareil photo.
- Le formatage efface définitivement toutes les données contenues dans la carte mémoire. Assurez-vous de transférer les photos que vous souhaitez conserver sur un ordinateur avant le formatage.
- Si le message d'erreur « Carte non formatée. Formater la carte ? » apparaît lorsque vous insérez une carte mémoire dans cet appareil photo, vous devez la formater. Si la carte mémoire contient des images que vous souhaitez conserver, sélectionnez **Non** et enregistrez-les sur l'ordinateur avant de procéder au formatage. Pour formater la carte, sélectionnez **Oui** et appuyez sur **OK**.
- N'effectuez aucune des opérations suivantes pendant le formatage, l'écriture ou la suppression de données de la carte mémoire ou le transfert des données vers un ordinateur. Le non-respect de cette consigne de sécurité peut provoquer la perte de données ou endommager la carte mémoire :
 - Ouverture du volet du logement pour accumulateur/carte mémoire pour retirer l'accumulateur ou la carte mémoire.
 - Mise hors tension de l'appareil photo
 - Déconnexion de l'adaptateur secteur

Entretien de l'appareil photo

Nettoyage

Objectif	Évitez de poser vos doigts sur les parties en verre. Pour retirer la poussière ou les peluches, utilisez une soufflette (en général, un petit accessoire qui possède un « ballon » en caoutchouc à l'une de ses extrémités, sur lequel on appuie pour produire de l'air). Pour retirer les empreintes de doigt, les taches de graisse et autres taches résistantes à la soufflette, nettoyez l'objectif avec un chiffon doux et sec ou un chiffon à lunettes en effectuant un mouvement circulaire du centre vers la périphérie. Ne nettoyez pas l'objectif de façon brutale ou à l'aide d'un objet dur. Le non-respect de cette consigne de sécurité peut endommager l'appareil ou entraîner des problèmes. Si cela ne suffit pas à nettoyer l'objectif, utilisez un chiffon humidifié avec un nettoyant pour objectif que vous trouverez dans le commerce.
Moniteur	Pour retirer la poussière ou les peluches, utilisez une soufflette. Pour retirer les empreintes de doigt, les taches de graisse et autres taches, nettoyez le moniteur avec un chiffon doux et sec ou un chiffon à lunettes. Ne nettoyez pas le moniteur de façon brutale ou à l'aide d'un objet dur. Le non-respect de cette consigne de sécurité peut endommager l'appareil ou entraîner des problèmes.
Boîtier	Utilisez une soufflette pour retirer la poussière, les impuretés ou le sable, puis essuyez délicatement avec un chiffon doux et sec. Après avoir utilisé l'appareil photo à la plage ou dans d'autres environnements sablonneux ou poussiéreux, retirez le sable, la poussière ou le sel avec un chiffon sec légèrement humidifié d'eau fraîche, puis essuyez avec soin. Notez que les corps étrangers introduits dans l'appareil photo peuvent provoquer des dommages qui ne sont pas couverts par la garantie.

N'utilisez pas de solvants organiques volatils (alcool ou diluant), de détergents chimiques, d'agents anticorrosifs ni d'agents antibuée.

Stockage

Retirez l'accumulateur si vous envisagez de ne pas utiliser l'appareil pendant une période prolongée. Ne rangez pas votre appareil avec de la naphtaline ou du camphre dans un endroit qui est :

- à proximité d'appareils générant de forts champs électromagnétiques comme des téléviseurs ou des radios
- exposé à des températures inférieures à $-10\text{ }^{\circ}\text{C}$ ou supérieures à $50\text{ }^{\circ}\text{C}$
- mal aéré ou soumis à une humidité supérieure à 60 %

Pour éviter la formation de moisissure, sortez l'appareil photo de l'endroit où il est stocké au moins une fois par mois. Allumez l'appareil photo et appuyez sur le déclencheur plusieurs fois avant de stocker de nouveau l'appareil photo.

Lisez et respectez les avertissements relatifs à l'accumulateur dans la section « Accumulateur » (🔋 10) de « Entretien des produits » pour ranger l'accumulateur.

Fiche technique

Appareil photo numérique COOLPIX P7700 de Nikon

Type	Appareil photo numérique compact
Nombre de pixels effectifs	12,2 millions
Capteur d'image	Capteur CMOS 1/1,7 po ; nombre total de pixels, environ 12,76 millions
Objectif	Zoom optique 7,1x, objectif NIKKOR
Focale	6,0 - 42,8 mm (angle de champ équivalent au format 24x36 mm : 28 - 200 mm)
Ouverture	f/2-4
Construction	13 éléments en 10 groupes (y compris 2 objectifs ED)
Agrandissement du zoom numérique	Images fixes : Jusqu'à 4x (angle de champ équivalent au format 24x36 mm : env. 800 mm) Vidéos : Jusqu'à 2x (angle de champ équivalent au format 24x36 mm : env. 400 mm)
Réduction de vibration	Décentrement
AF (Autofocus)	AF par détection de contraste
Plage de mise au point	<ul style="list-style-type: none"> • [W] : environ 50 cm - ∞, [T] : environ 80 cm - ∞ • Mode macro : environ 2 cm (en position grand-angle) - ∞ (toutes les distances sont mesurées du centre de la surface avant de l'objectif)
Sélection de la zone de mise au point	Priorité visage, automatique (sélection automatique parmi 9 zones), zone centrale (large, normale), manuelle avec 99 zones de mise au point, suivi du sujet, AF sur le sujet principal
Moniteur	Moniteur ACL TFT grand-angle de 7,5 cm (3 po), environ 921k pixels, anti-reflet, avec 5 niveaux de réglage de la luminosité, ACL TFT Vari-angle
Couverture de l'image (mode de prise de vue)	Environ 100 % en horizontal et 100 % en vertical (par rapport à l'image réelle)
Couverture de l'image (mode de visualisation)	Environ 100 % en horizontal et 100 % en vertical (par rapport à l'image réelle)
Stockage	
Support	Mémoire interne (environ 86 Mo) Carte mémoire SD/SDHC/SDXC
Système de fichiers	Compatibles DCF, Exif 2.3, DPOF et MPF
Formats de fichier	Images fixes : JPEG, NRW (RAW) (format spécifique de Nikon) Photos 3D : MPO Fichiers son (annotation vocale) : WAV Vidéos : MOV (Vidéo : H.264/MPEG-4 AVC, Audio : AAC stéréo)
Taille d'image (pixels)	<ul style="list-style-type: none"> • 12 M 4000×3000 • 8 M 3264×2448 • 4 M 2272×1704 • 2 M 1600×1200 • VGA 640×480 • 3:2 3984×2656 • 16:9 9M 3968×2232 • 1:1 3000×3000

Sensibilité (sensibilité standard)	<ul style="list-style-type: none"> • ISO 80 - 1600 • ISO 3200, Hi 1 (équivalent de 6400) (disponible en mode P, S, A ou M)
Exposition	
Mode de mesure	Matricielle (224 segments), pondérée centrale, ou spot. De même, lorsque Mode de zones AF est défini sur Manuel , la zone AF peut être utilisée avec la plage de mesure à l'aide de l'option Mesure avec mise au pt.
Contrôle de l'exposition	Exposition en mode Auto programmé avec décalage du programme, Auto à priorité vitesse, Auto à priorité ouverture, bracketing de l'exposition (Tv, Av, Sv) activé, correction de l'exposition (par incrément de 1/3 IL dans la plage de +/-3,0 pour des images fixes et +/-2,0 IL pour des vidéos) activé
Obturbateur	Combinaison d'un obturbateur mécanique et d'un obturbateur électronique CMOS
Vitesse	<ul style="list-style-type: none"> • 1/4000 * - 1 s • 1/4000 * - 60 s (lorsque la Sensibilité est définie sur 80 - 400 en mode M) <p>* Lorsque la valeur d'ouverture est définie sur f/4.5 - f/8 (position grand-angle) ou que la valeur est définie sur f/7.1 - f/8 (position téléobjectif)</p>
Ouverture	Diaphragme à iris 7 lamelles contrôlé électroniquement
Plage	13 incréments de 1/3 IL (W) (mode A , M)
Retardateur	Une durée de 1, 2 ou de 10 secondes peut être sélectionnée
Flash intégré	
Plage (environ) (Sensibilité : Automatique)	[W] : 0,5 - 10 m [T] : 0,5 - 5,5 m
Contrôle du flash	Flash automatique TTL avec pré-éclairs pilotes et flash manuel activés, correction de l'exposition du flash
Correction de l'exposition du flash	Par incrément de 1/3 IL dans la plage comprise entre -2 et +2 IL
Griffe flash	518 ISO à contact direct avec synchronisation, données et blocage de sécurité
Système d'éclairage créatif Nikon	<ul style="list-style-type: none"> • Prise en charge de la commande du flash i-TTL en combinaison avec les flashes compatibles avec le système d'éclairage créatif Nikon (seule la commande du flash i-TTL standard est prise en charge en mode de mesure Spot). • La Communication des informations colorimétriques du flash est prise en charge. • Le système évolué de flash asservi est pris en charge en réglant SB-910, SB-900, SB-800 ou SB-700 sur flash principal ou SU-800 sur le mode contrôleur (le réglage du flash asservi est applicable uniquement à Groupe A). • Le système évolué de flash asservi sans fil est pris en charge en réglant le flash intégré sur le mode contrôleur (applicable uniquement au Groupe A et fixé sur 3 CH).

Fiche technique

Interface	USB Hi-Speed
Protocole de transfert des données	MTP, PTP
Sortie vidéo	Au choix NTSC et PAL
Sortie HDMI	Au choix Auto, 480p, 720p et 1080i
Ports d'entrée/sortie	<ul style="list-style-type: none">• Sortie audio/vidéo ; E/S numérique (USB)• Connecteur HDMI mini (Type C) (sortie HDMI)• Connecteur pour microphone externe (prise stéréo mini (3,5 mm de diamètre), alimentation de type plug-in)• Prise pour accessoire
Langues prises en charge	Arabe, bengali, chinois (simplifié et traditionnel), tchèque, danois, néerlandais, anglais, finnois, français, allemand, grec, hindi, hongrois, indonésien, italien, japonais, coréen, norvégien, polonais, portugais (européen et brésilien), roumain, russe, espagnol, suédois, tamoul, thaï, turc, ukrainien, vietnamien
Sources d'alimentation	<ul style="list-style-type: none">• Un accumulateur Li-ion rechargeable EN-EL14 (fourni)• Adaptateur secteur EH-5b (utilisé conjointement avec le connecteur d'alimentation EP-5A) (disponible séparément)
Autonomie approximative ¹	
Images fixes	Environ 330 photos avec EN-EL14
Enregistrement vidéo (autonomie réelle de l'accumulateur pour l'enregistrement) ²	Environ 1 h 10 min avec EN-EL14
Filetage pour fixation sur trépied	1/4 (1222 ISO)
Dimensions (L x H x P)	Environ 118,5 x 72,5 x 50,4 mm (hors parties saillantes)
Poids	Environ 392 g (avec accumulateur et carte mémoire SD)
Conditions de fonctionnement	
Température	0 °C - 40 °C
Humidité	85 % et inférieure (sans condensation)

- Sauf indication contraire, tous les chiffres s'appliquent à un appareil photo entièrement chargé utilisé à une température ambiante de 23 ±3 °C, comme indiqué par la CIPA (Camera and Imaging Products Association ; Association des fabricants d'appareils photo et de produits d'imagerie).

¹ Les chiffres se basent sur le CIPA-Standard (Camera and Imaging Products Association ; Association des fabricants d'appareils photo et de produits d'imagerie) pour la mesure de l'autonomie des accumulateurs pour appareil photo. Les performances pour des images fixes sont mesurées dans les conditions de test suivantes : **Normal** sélectionné pour la qualité d'image, **4000x3000** sélectionné pour la taille d'image, zoom réglé pour chaque prise et flash déclenché toutes les deux prises. La durée d'enregistrement vidéo considère que **1080p HD 1080p★ (1920x1080)** est sélectionné pour Options vidéo. Les valeurs peuvent varier selon les conditions de fonctionnement telles que l'intervalle entre les prises et la durée d'affichage des menus et des images.

² Les fichiers vidéo individuels doivent avoir une taille maximale de 4 Go et une durée maximale de 29 minutes. L'enregistrement risque de s'arrêter avant que cette limite ne soit atteinte si la température de l'appareil photo augmente.

Accumulateur Li-ion rechargeable EN-EL14

Type	Accumulateur Li-ion rechargeable
Capacité nominale	7,4 V CC, 1030 mAh
Température de fonctionnement	0 °C - 40 °C
Dimensions (L x H x P)	Environ 38 x 53 x 14 mm (hors parties saillantes)
Poids	Environ 48 g (sans cache-contacts)

Chargeur d'accumulateur MH-24

Entrée nominale	100-240 VCA, 50/60 Hz, 0,2 A maxi
Puissance nominale	8,4 V CC, 0,9 A
Accumulateur rechargeable pris en charge	Accumulateur Li-ion rechargeable EN-EL14
Temps de charge	Environ 1 h 30 avec un accumulateur entièrement déchargé
Température de fonctionnement	0 °C - 40 °C
Dimensions (L x H x P)	Environ 70 x 26 x 97 mm (sans adaptateur de prise secteur)
Poids	Environ 89 g (sans adaptateur de prise secteur)

Fiche technique

- Nikon ne peut être tenu responsable des erreurs contenues dans ce manuel.
- Nikon se réserve le droit de modifier à tout moment les caractéristiques du matériel et du logiciel décrites dans ce manuel.

Normes prises en charge

- **DCF** : la norme Design Rule for Camera File System (Architecture pour système de fichier d'appareil photo) est largement utilisée dans le secteur des appareils photo numériques pour garantir la compatibilité entre différentes marques d'appareils photo.
- **DPOF** : Digital Print Order Format (format de commande d'impression numérique) (format de commande d'impression numérique) est une norme industrielle qui permet d'imprimer des photos auprès d'un service d'impression numérique ou depuis une imprimante personnelle à partir de commandes d'impression stockées sur la carte mémoire.
- **Exif version 2.3** : cet appareil photo prend en charge Exif (Exchangeable Image File Format for Digital Still Cameras, ou format de fichier image échangeable pour appareils photo numériques) version 2.3, une norme qui permet d'utiliser les données stockées avec des photos pour une reproduction optimale des couleurs lors de l'impression des images sur des imprimantes compatibles Exif. Reportez-vous au manuel de l'imprimante pour obtenir de plus amples détails.
- **PictBridge** : norme développée en collaboration avec les industries des appareils photo numériques et des imprimantes, qui permet d'imprimer directement des photos sur une imprimante sans connecter l'appareil photo à un ordinateur.

AVC Patent Portfolio License

Ce produit est accordé sous licence conformément à l'AVC Patent Portfolio License pour une utilisation personnelle et non lucrative par un consommateur en vue de (i) encoder des vidéos selon la norme AVC (« vidéo AVC ») et/ou (ii) décoder des vidéos AVC qui ont été encodées par un consommateur dans le cadre d'une activité personnelle et non lucrative et/ou qui ont été obtenues auprès d'un fournisseur de vidéos possédant une licence l'autorisant à fournir des vidéos AVC. Aucune licence n'est accordée effectivement ou implicitement pour tout autre usage. Des informations supplémentaires peuvent être obtenues auprès de MPEG LA, L.L.C.

Visitez <http://www.mpegla.com>.

Licence FreeType (FreeType2)

Certaines parties de ce logiciel sont protégées par copyright (c) 2012 The FreeType Project (« www.freetype.org »). Tous droits réservés.

































Licence MIT (Harfbuzz)





Certaines parties de ce logiciel sont protégées par copyright (c) 2012 The Harfbuzz Project (« <http://www.freedesktop.org/wiki/Software/Harfbuzz> »). Tous droits réservés.

Informations sur les marques commerciales

















- Microsoft, Windows et Windows Vista sont des marques ou des marques déposées de Microsoft Corporation aux États-Unis et/ou dans d'autres pays.
- Macintosh, Mac OS et QuickTime sont des marques déposées de Apple Inc. aux États-Unis et dans d'autres pays.
- Adobe et Acrobat sont des marques déposées d'Adobe Systems Inc.
- Les logos SDXC, SDHC et SD sont des marques de SD-3C, LLC.
- PictBridge est une marque commerciale.
- HDMI, le logo **HDMI** et High-Definition Multimedia Interface sont des marques ou des marques déposées de HDMI Licensing LLC.
- Tous les autres noms de marques mentionnés dans ce manuel ou dans les autres documentations fournies avec votre matériel Nikon sont des marques commerciales ou des marques déposées de leurs détenteurs respectifs.

Symboles







AE/AF-L 43, 
WB Balance des blancs 67, 68, 105, 106, 
BKT Bracketing auto 67, 68, 
AE-L Commande AE-L/AF-L 4
DISP Commande Affichage 9
 Commande Appliquer la sélection 6
 Commande (ouverture du flash) 56
 Commande de visualisation 5, 32
 Commande Effacer 33, , 
Fn1 Commande Fonction 1 4, , 
83, 84, 85
Fn2 Commande Fonction 2 4, 85
MENU Commande Menu 10, 70, 93, 107, 110
 Fonction Loupe 91
W Grand-angle 29
 Menu personnalisé 67, 68, 
 Mode auto 26, 34
S Mode auto à priorité vitesse 48, 50
A Mode auto priorité ouverture 48, 50
P Mode auto programmé 48, 50
 Mode de flash 55, 56
 Mode de mise au point 55, 62
 Mode de zones AF 55, 71, 
EFFECTS Mode Effets spéciaux 45
M Mode manuel 48, 50
 CSM Mode réglage video personnalise 101
U1, U2 ou **U3** Mode réglages utilisateur 52
SCENE Mode Scène 35
 Mode vidéo 101
 Picture Control 67, 68, 105, 106, 
QUAL Qualité d'image/Taille d'image/Options vidéo 67, 68, 75, 105, 
 Retardateur/Détecteur de sourire/
 Télécommande 55, 59, 60, 
ISO Sensibilité 67, 68, 105, 106, 
T Téléobjectif 29
 Visualisation par planche d'images 92

JPG 100
.MOV 100
.MPO 100
.NRW 100
.WAV 100





















A

Accès rapide 67, 105
 Accessoires optionnels 102
 Accumulateur 16, 18
 Accumulateur Li-ion rechargeable 16
 Accumulateur rechargeable 16
 Adaptateur secteur 17, 102, 103
 AF permanent 71, 108, 51, 59
 AF ponctuel 71, 108, 51, 59
 AF sur le sujet principal 71, 84, 49
 Affichage du guide Fn1 4, 113, 85
 Affichage en mode calendrier 92
 Affichage horizon virtuel 110, 71
 Alimentation 22, 23, 24
 Aliments  39
 Animaux domestiques  42
 Annotation vocale 94, 65
 Aperçu de l'exposition M 72, 55
 Appui à mi-course 4, 30
 Assistance AF 111, 74
 Audio/video-in jack 99
 Aurore/crépuscule  38
 Auto 57
 Auto atténuation yeux rouges 57, 58



B





Bague d'objectif 1, 103
 Balance des blancs 67, 68, 105, 106, 
 Bordure noire 94, 15
 Bouchon d'objectif 7
 Bouton de mémorisation de l'exposition/AF 
 Bouton mémo. expo./AF 113
 Bracketing auto 67, 68, 36, 44
 BSS 71, 44

C









- Câble audio/vidéo 96, 19
- Câble AV 96, 19
- Câble USB 96, 21
- Capacité de mémoire 22
- Carte mémoire 20, 21
- Chargeur 16
- Chargeur d'accumulateur 16
- Choix image représentative 94, 67
- CLS 87
- Commande d'impression 93, 60
- Commande de zoom 3, 5, 29
- Commande du flash 114, 90
- Commande Fn2 113, 85
- Commutateur marche-arrêt/témoin de mise sous tension 2, 23
- Computer 99
- Connecteur d'alimentation 17, 102, 103
- Connecteur de sortie audio/vidéo/USB 96, 19, 21
- Connecteur HDMI mini 96, 19
- Continu haute vitesse 71, 44
- Contraste 40
- Contre-jour 40
- Contrôle distorsion 72, 53
- Copie d'image 94, 66
- Correction de l'exposition 66
- Coucher de soleil 37
- Créer Menu perso. 113
- Créer Menu personnalisé 86
- Ctrl. via sortie HDMI 112, 80

D



















- Date et heure 24, 69
- Décalage horaire 70
- Déclencheur 4, 6, 30
- Densité 15
- Désactivé 57
- Détecteur de souris 55, 60
- Détection des visages 85
- Diaph. constant 111
- Diaphragme constant 76







































- Diaporama 93, 62
- Distance proche seule 63
- D-Lighting 93, 12
- D-Lighting actif 72, 53
- Dosage flash/ambiance 57
- DSCN 100
- Durée de la vidéo 101, 29

E

- Écran d'accueil 110, 68
- Édition de photos 10
- Édition de vidéos 26
- Enreg. orientation 112
- Enregistrement de l'orientation 77
- Enregistrement de vidéos 101
- Enregistrement de vidéos au ralenti 104, 30
- Enregistrement des réglages utilisateur 52
- Extension 100
- Extinction auto 23, 112
- Extinction automatique 78
- Extraction d'images fixes 109, 27

F

- Fête/intérieur 37
- Feux d'artifice 39
- Filtre antibruit 71, 52
- Filtre ND intégré 72, 108, 52
- Filtres 93, 14, 40
- Flash 55, 56, 87, 102
- Flash externe 87, 56, 102
- Fn1 + déclencheur 4, 113, 83
- Fn1 + molette commande 4, 113, 84
- Fn1 + molette sélection 4, 113, 84
- Focale 72, 54, 14
- Fonction loupe 91
- Fonction Picture Control du COOLPIX 67, 68, 105, 106, 38
- Fonctions non disponibles conjointement 79
- Format du papier 25
- Formatage 20, 112, 79
- Formater la carte mémoire 20, 112, 79
- Formater la mémoire interne 112, 79

- FSCN  100
- Fuseau horaire 24,  70
- Fuseau horaire et date 24, 110,  69
- G**
- Grand-angle 29
- Griffe flash 1, 87
- Gros plan  38
- H**
- HDMI 112,  19,  80
- HDR 40
- Heure d'été 24,  70
- Histogramme 15, 110,  71
- Horizon virtuel 12, 110,  71
- I**
- Identificateur  100
- Images NRW (RAW) 76,  16
- Impression  21,  22,  23
- Impression directe 96,  21
- Impression DPOF  24
- Imprimante 96,  21
- Imprimer la date 110,  72
- Incrément de la sensibilité 111,  74
- Indicateur de mémoire interne 22
- Indicateur du niveau de charge de l'accumulateur 22
- Infini 63
- Informations sur la date de prise de vue 9, 12
- Informations sur les densités 9, 14,  71
- Infos photos 110,  71
- Intensité de l'éclair 71,  51
- Intervallomètre 71,  44,  45
- Inverser les indicateurs 114,  90
- L**
- Langue/Language 112,  79
- Lecture 109,  65
- Lecture d'une vidéo 109
- Logement pour carte mémoire 20
- Luminosité du moniteur 110,  71
- M**
- Macro 63
- Manuel 57
- Maquillage 44, 93,  13
- Mémorisation de la mise au point 86
- Menu configuration 110
- Menu personnalisé 68, 113,  86
- Menu Prise de vue 70
- Menu Vidéo 107
- Menu Visualisation 93
- Mesure 71,  43
- Mesure avec mise au point  55
- Mesure avec mise au pt 72
- Microphone 101,  65
- Microphone externe 104,  102
- Mini-photo 93,  15
- Mise au point 30,  47,  51,  59
- Mise au point manuelle 63,  2
- Mode AF 71, 108,  51,  59
- Mode auto à priorité vitesse 48, 50
- Mode auto priorité ouverture 48, 50
- Mode auto programmé 48, 50
- Mode autofocus 63, 71, 108,  51,  59
- Mode contrôleur 57, 72,  56
- Mode d'exposition 48
- Mode de flash 55, 56
- Mode de mise au point 55, 62
- Mode de prise de vue 27, 108,  58
- Mode de visualisation 32
- Mode de zones AF 55, 71,  47
- Mode Effets spéciaux 45
- Mode manuel 48, 50
- Mode réglage vidéo personnalisé 101
- Mode Scène 35
- Mode vidéo 101
- Modes réglages utilisateur 52
- Module GPS  88,  102
- Molette d'accès rapide 67, 105
- Molette de commande 3, 6, 48
- Molette de commande principale 3, 6, 48
- Molette de commande secondaire 3, 6, 48
- Molette de correction de l'exposition 66
- Moniteur 8, 9, 12
- Monitor  13
- Musée  39

N



Navigation entre les onglets 11

Neige  37Netteté  40Nom de dossier  100Nom de fichier  100



Nombre de vues restantes 22, 78

OObjectif  14





Œillet pour courroie 7

Option de date de commande d'impression  61Options affichage séquence 94,  67Options commande effacer 113,  82Options GPS 114,  87Options vidéo 106,  28



Ordinateur 96

PPanoramique assisté 41,  6Panoramique  41Panoramique simplifié 41,  3Par recadrage  18Parasoleil  103Paysage  37Paysage de nuit  38



Perso. molettes commande 112

Personnalisation des molettes de commande  81Photo 3D  43PictBridge 96,  21,  17Picture Control 67, 68, 105, 106,  38Picture Control personnalisé 71, 107,  42Picture Control personnalisé du COOLPIX 71, 107,  42Plage  37Planche 16 vues 71,  44Portrait  36Portrait de nuit  37Position de zoom initiale 72,  54Préréglage manuel  35Priorité visage 71,  47Prise audio/vidéo 96,  19

Prise de vue 26

Prise pour accessoire 2,  88Protéger 93,  64**Q**Quadrillage 12, 110,  71

Qualité d'image 75

RRafale 71,  44Redresser 94,  16Réduction du bruit du vent 108,  59Réduction vibration 111,  73Réglage rapide  40Réglages du moniteur 110,  71Réglages du son 111,  77Réglages TV 112,  80Réinitialisation 114,  91

Réinitialisation des réglages utilisateur 54

Réinitialiser n° fichier 114,  87Reproduction N&B  39

Retardateur 55, 59

Retardateur : après déclenchement 111,  73Retouche rapide 93,  12Rotation de la molette 112,  81Rotation des images 112,  78Rotation image 93,  64RSCN  100**S**Saturation  40Sélecteur automatique  36Sélecteur de meilleure image 39, 71,  44

Sélecteur de mode 26





Sélecteur multi. vers droite 112













Sélecteur multidirectionnel 3, 5, 55

Sélecteur multidirectionnel vers la droite  81

Sélecteur rotatif 3, 5, 55

Sélection de photos 95

Sélection focales fixes 72,  54Sensibilité 67, 68, 105, 106,  31Sensibilité du micro externe 112,  80Séquence 32,  8

Son des commandes 111, 77
 Son du déclencheur 111, 77
 Sortie 3D HDMI 80
 Sortie vidéo 112, 80
 Sport 37
 SSCN 100
 Suivi du sujet 71, 48, 49
 Suppression 33, 109, 09, 63, 65
 Synchro lente 57
 Synchro second rideau 57
 Système d'éclairage créatif Nikon 87, 15









I

Taille d'image 75, 77
 Télécommande 55, 104, 105
 Télécommande filaire 102
 Téléobjectif 29
 Témoin AF/voyant d'accès 30
 Témoin du retardateur 59
 Température de couleur 34
 Traitement NRW (RAW) 94, 16
 Transfert Eye-Fi 114, 89

U



Unités d'indication de la distance MF 90
 Unités indicat. distance MF 114
 USB cable 99
 USB/Audio/video output connector 99

V

Valeur d'ouverture 48
 Version firmware 114, 94
 Vidéo HS 104, 29, 30
 Vidéos en accéléré 104, 30
 ViewNX 2 97
 Virage 41
 Visualisation 32
 Visualisation par planche d'images 92
 Visualisation plein écran 32
 Vitesse d'obturation 48, 82
 Vitesse d'obturation mini. 68, 106, 31
 Vitesse du zoom 111, 76
 Voir le quadrillage 39
 Volet de la griffe flash 1, 87

Volet du logement pour accumulateur/carte mémoire 18, 20
 Volume 109
 Vue par vue 39, 71, 44

Z

Zone de mise au point 31, 47
 Zoom 29
 Zoom numérique 29, 111, 75
 Zoom optique 29



A series of horizontal dashed lines spanning the width of the page, intended for handwriting practice.



A series of horizontal dashed lines spanning the width of the page, intended for handwriting practice.

Il est interdit de reproduire une partie ou l'intégralité de ce manuel sous quelque forme que ce soit (à l'exception d'une brève citation dans un article ou un essai) sans autorisation écrite de NIKON CORPORATION.