



# DVD-Spieler DVD 600

## Bedienungsanleitung



---

## Das Vorwort

Diese Bedienungsanleitung hilft Ihnen beim

- bestimmungsgemäßen und
- sicheren

Gebrauch Ihres DVD-Players.

## Die Zielgruppe dieser Bedienungsanleitung

Die Gebrauchsanleitung richtet sich an jede Person, die den DVD-Player

- aufstellt,
- bedient,
- reinigt
- oder entsorgt.

## Die Gestaltungsmerkmale dieser Bedienungsanleitung

Verschiedene Elemente der Gebrauchsanleitung sind mit festgelegten Gestaltungsmerkmalen versehen. So können sie leicht feststellen, ob es sich um

normalen Text,

- Aufzählungen oder
- ➔ Handlungsschritte

handelt.

# Inhaltsverzeichnis

<b>Sicherheit und Aufstellen des Geräts</b> .....	<b>4</b>	<b>Wie Sie das Gerät konfigurieren (Setup)</b> .....	<b>19</b>
Sicherheit .....	4	Die Allgemeinen Einstellungen .....	20
Ratschläge .....	5	Die Lautsprecher-Einstellungen .....	23
Aufstellen des Geräts.....	5	Die DOLBY DIGITAL-Einstellungen.....	23
<b>Die Beschreibung des Geräts</b> .....	<b>6</b>	Die Präferenzen .....	24
Der Lieferumfang .....	6	<b>Wie Sie das Gerät bedienen</b> .....	<b>27</b>
Welche Discs Sie verwenden können .....	6	Die Disc einlegen und wiedergeben .....	27
Die besonderen Eigenschaften des Geräts .....	7	Die Kindersicherung/Tastensperre (Key Lock) .....	29
Die Funktionen der Fernbedienung .....	8	Der Kapitelsprung/Suchfunktionen .....	29
Die Gerätevorderseite.....	9	Die Stummschaltung (Mute) .....	32
Die Geräterückseite .....	10	Die Wiederholfunktion.....	33
Das Multifunktions-Display .....	11	Die programmierte Wiedergabe .....	34
Das Multifunktions-Display .....	11	Der Zufallsgenerator (Musik-CD).....	35
Wie Sie Discs handhaben.....	12	Die interaktiven Funktionstasten.....	35
Wie Sie Discs reinigen können .....	12	<b>Wie Sie Fehler beseitigen können</b> .....	<b>40</b>
Wie Sie den DVD-Player reinigen können.....	12	Die Fernbedienung funktioniert nicht.....	40
<b>Wie Sie den DVD-Player anschließen</b> .....	<b>13</b>	Probleme mit der Wiedergabe .....	41
Der Video-Anschluss .....	13	Probleme bei der Bildwiedergabe.....	42
Der Audio-Anschluss.....	15	Probleme bei der Tonwiedergabe .....	42
<b>Wie Sie Batterien in die Fernbedienung einlegen</b> ....	<b>17</b>	<b>Begriffe zum Nachschlagen</b> .....	<b>43</b>
<b>Wie Sie den DVD-Player ein- und ausschalten</b> .....	<b>18</b>	<b>Technische Daten</b> .....	<b>45</b>
		<b>Wie Sie den Hersteller erreichen</b> .....	<b>46</b>
		<b>Entsorgungshinweise</b> .....	<b>46</b>

## Sicherheit und Aufstellen des Geräts

Lesen Sie bitte alle Sicherheitshinweise sorgfältig durch und bewahren Sie diese für spätere Fragen auf. Befolgen Sie immer alle Warnungen und Hinweise in dieser Bedienungsanleitung und auf der Rückseite des Geräts.



### Sicherheit

- Um Feuergefahr und die Gefahr eines elektrischen Schlags zu vermeiden, setzen Sie das Gerät weder Regen noch sonstiger Feuchtigkeit aus.
- Öffnen sie nicht das Gehäuse. Andernfalls besteht die Gefahr eines elektrischen Schlags.
- Dieses Gerät arbeitet mit 230 V Wechselstrom bei 50 Hz. Versuchen Sie niemals, das Gerät mit einer anderen Spannung zu betreiben.
- Sollten Fremdkörper oder Flüssigkeit in das Gerät gelangen, ziehen Sie sofort den Netzstecker aus der Steckdose. Lassen Sie das Gerät von qualifiziertem Fachpersonal überprüfen, bevor Sie es wieder in Betrieb nehmen. Andernfalls besteht die Gefahr eines elektrischen Schlags.
- Ein DVD-Player verwendet einen unsichtbaren Laserstrahl. Dieser kann Ihre Augen bei falscher Handhabung verletzen. Schauen Sie niemals in die geöffnete Disc-Schublade.
- Dieses Gerät wurde als Laser-Gerät der Klasse 1 (CLASS 1 LASER) eingestuft. Der entsprechende Aufkleber (CLASS 1 LASER PRODUCT) befindet sich auf der Rückseite des Geräts.



- Lassen Sie Kinder niemals unbeaufsichtigt dieses Gerät benutzen.
- Überlassen Sie Wartungsarbeiten stets qualifiziertem Fachpersonal. Andernfalls gefährden Sie sich und andere.
- Das Gerät bleibt auch in ausgeschaltetem Zustand mit dem Stromnetz verbunden. Ziehen Sie den Netzstecker aus der Steckdose, falls Sie das Gerät über einen längeren Zeitraum nicht benutzen. Ziehen Sie nur am Netzstecker.

- Stellen Sie keine schweren Gegenstände auf das Netzkabel.
- Versuchen Sie nicht, das Netzkabel zu reparieren oder zu verändern. Es besteht die Gefahr eines elektrischen Schlags

## Ratschläge

- Der DVD-Player DVD 600 ist ein Präzisionsgerät. Verschmutzung kann zu Verschlechterung der Wiedergabequalität führen.
- Wir empfehlen Ihnen, den DVD-Player alle 1.000 Betriebsstunden durch Fachpersonal überprüfen und reinigen zu lassen.
- Versuchen Sie nie selbst, den DVD-Player von innen zu reinigen

## Aufstellen des Geräts

- Stellen Sie das Gerät nicht auf weiche Oberflächen wie Teppiche, Decken oder in der Nähe von Gardinen und Wandbehängen auf. Die Lüftungsöffnungen könnten verdeckt werden.
- Stellen Sie das Gerät nicht in der Nähe von Wärmequellen wie Heizkörpern auf. Vermeiden Sie direkte Sonneneinstrahlungen und Orte mit außergewöhnlich viel Staub.
- Sie dürfen den DVD-Player nur in waagerechter Position betreiben.
- Halten Sie den DVD-Player und die Discs von Geräten fern, die starke Magnetfelder erzeugen.
- Stellen Sie keine schweren Gegenstände auf den DVD-Player.
- Wenn Sie den DVD-Player von einer kalten in eine warme Umgebung bringen, kann sich im Inneren des DVD-Players Feuchtigkeit niederschlagen. Warten Sie in diesem Fall etwa eine Stunde, bevor Sie ihn in Betrieb nehmen.

## Die Beschreibung des Geräts

### Der Lieferumfang

Bitte stellen Sie sicher, dass alle nachfolgend aufgeführten Zubehörteile vorhanden sind:

- Der DVD-Player,
- diese Bedienungsanleitung,
- eine Fernbedienung,
- zwei Batterien für die Fernbedienung, Größe „AA“ (Mignonzellen),

### Welche Discs Sie verwenden können

Der DVD-Player **Dual DVD 600** ist mit den DVD-, CD-, CDRW-, MP3-CD-, WMA-CD-, DivX-CD-, MPEG-4- und VCD/SVCD-Medien kompatibel. Sie können alle hier erwähnten Discs mit diesem Gerät ohne Adapter abspielen. Um eine Funktionsstörung zu vermeiden, dürfen Sie keinen 8 cm-Adapter für die Discs verwenden. 8 cm-Discs können Sie ohne Adapter benutzen.



Disc-Größe 12 cm  
Single side, single layer/single  
side double layer  
PAL/NTSC DVD-Disc  
Spielzeit 135 min. bzw. 240 min. max.



Disc-Größe 12 cm/8 cm  
VCDs/SVCDs und CDs  
Spielzeit 74 min. bzw. 24 min. max.



Disc-Größe 12 cm/8 cm CDs  
Spielzeit 74 min. bzw. 24 min. max.

Sie dürfen nur die genannten Discs in dieses Gerät einlegen. Dadurch vermeiden Sie Beschädigungen des DVD-Players.

➔ Wenn Sie das Gerät transportieren, entfernen Sie die Disc aus dem Laufwerk.

Damit vermeiden Sie Beschädigungen der Disc und am DVD-Player.

## Die besonderen Eigenschaften des Geräts

- **Multifunktions-Player:**  
Je nach Art der eingelegten Disc (DVD, VCD/SVCD, CD, CDRW, MPEG-4-CD, MP3-CD, WMA-CD, DivX-CD) haben Sie verschiedene Bedienungs-möglichkeiten.
- **Überragende Klangqualität:**  
Das Gerät gibt oben erwähnte Discs mit einem hervorragendem Klang wieder.
- **Dolby Digital:**  
Wenn das Gerät mit einem Dolby Digital-Decoder oder einem Verstärker mit eingebauten Dolby Digital-Decoder verbunden wird, können Sie entsprechende DVDs mit Dolby Digital Surroundklang wieder-geben.
- **WMA:**  
WMA ist die Abkürzung für Windows Media Audio, einem Standard von Microsoft für digitale Musik.
- **MPEG-4 und DivX:**  
MPEG-4 und DivX sind Codierverfahren für Filme, die bei hoher Komprimierung eine hohe Bildqualität ermöglichen. Der DVD-Player kann ISO MPEG-4-Filme und Filme im DivX-3, DivX-4- und DivX-5-Format wiedergeben, mit einer maximalen Übertragungsrate von 10.000 Kbps.  
Die Videoauflösung unterstützt bis zu 720 x 480 Pixel bei 30 Bildern je Sekunde und 720 x 576 Pixel bei 25 Bildern je Sekunde. Der Player unterstützt Datenströme, die nach ISO MPEG-4 verschlüsselt sind. Das visuelle System kann Simple Profile (SP) Level 0 bis Level 3 und Advanced Simple Profile (ASP) Level 0 bis Level 5 mit einer maximalen Übertragungsrate von 8.000 Kbps unterstützen.
- **MP3-Format:**  
Der DVD-Player kann auch MP3-CDs wiedergeben.
- **Lesezeichen-Funktion:**  
Mit der Lesezeichen Funktion können Sie eine DVD zu einem späteren Zeitpunkt genau an der Stelle weitersehen, an der die Wiedergabe unterbrochen wurde.
- **Standbild:**  
Der DVD-Player verfügt durch digitale Technik über ein brillantes und störungsfreies Standbild.
- **Zoom-Funktion:**  
Die Zoom-Funktion erlaubt bei laufender Wiedergabe die Vergrößerung des Bildes.
- **Zeitlupe:**  
Mit dem DVD-Player können Sie Szenen in Zeitlupe mit unterschiedlichen Geschwindigkeiten wiedergeben.

## Die Funktionen der Fernbedienung

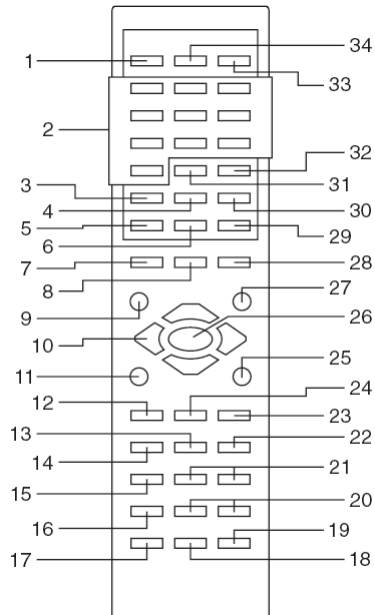

### Funktionen der einzelnen Tasten

1. KEY LOCK (Sperrern)	3. DVD MENU (DVD-Menü)
2. Zifferntasten 0 bis 9	4. AUDIO MODE

5. TITLE MENU (Titel-Menü)	20. SEARCH (Suchen vorwärts/rückwärts)
6. SUBTITLE MENU (Untertitel-Menü)	21. SKIP (Sprung-Taste vorwärts/rückwärts)
7. PBC	22. SLOW/F (Zeitlupe vorw.)
8. 3 D	23. PROGRAM
9. Display	24. SEARCH (Suchlauf)
10. Cursor-Navigationstasten	25. ENTER
11. RETURN	26. Play
12. BOOKMARK (Lesezeichen)	27. SETUP
13. STOP	28. ANGLE (Blickwinkel)
14. SLOW/R (Zeitlupe/Rücklauf)	29. AUDIO MENU (Audio-Menü)
15. PAUSE/STEP	30. ZOOM
16. RANDOM (Zufallsgenerator)	31. CLEAR (Löschen)
17. MUTE (Stummschaltung)	32. DIGEST
18. REPEAT (Wiederholen)	33. STANDBY An/Aus
19. REPEAT A-B (Szene wiederholen)	34. OPEN/CLOSE (Öffnen/Schließen)



## Die Gerätevorderseite

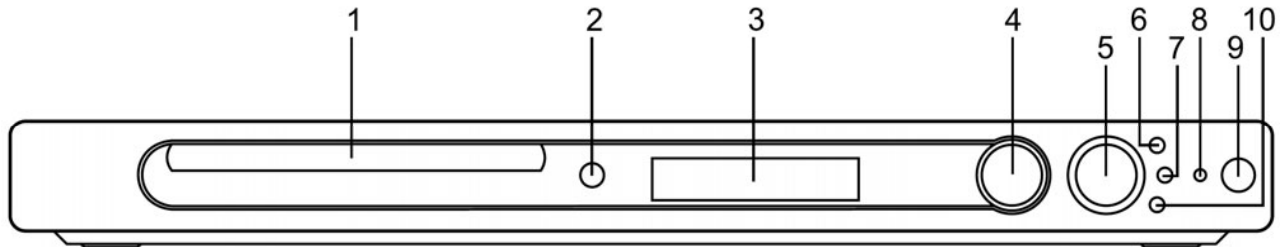

1. Disc-Schublade	
2. Remote Sensor	Infrarotsensor
3. Display	Anzeige
4. Open/Close	Öffnen/Schließen
5. Play	Wiedergabe-Taste
6. Stopp	Stopp-Taste
7. Skip   ◀◀	Sprung-Taste rückwärts
8. ON/Standby-LED	Betriebs-/Bereitschaftsanzeige
9. Standby	Ein-/Ausschalt-Taste
10. Skip ▶▶	Sprung-Taste vorwärts

## Die Geräterückseite

Auf der Geräterückseite befinden sich alle Anschlüsse, um den DVD-Player an Ihr Fernsehgerät oder Ihre Stereo-/Surround-Anlage anzuschließen.

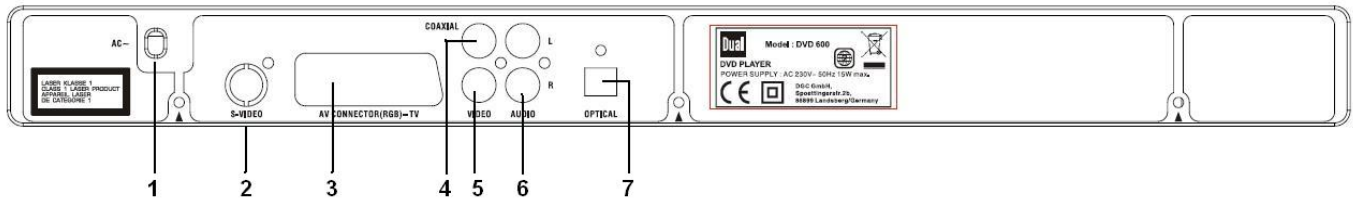

1. Netz-Anschluss	5. Video-Ausgang
2. S-Video-Ausgang	6. Audio-Ausgang (links/rechts)
3. Scart-Ausgang	7. Optischer Digital- Audio- Ausgang
4. Koaxialer Digital- Audio-Ausgang	

## Das Multifunktions-Display

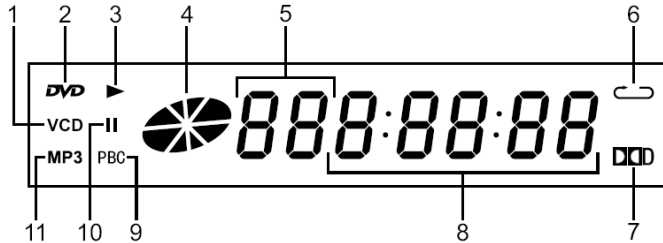

1. SVCD/VCD/CD-Anzeige	7. Dolby-Digital Anzeige
2. DVD-Anzeige	8. Zeit-Anzeige
3. Wiedergabe-Anzeige	9. PBC-Anzeige
4. Disc-Wiedergabe läuft	10. Pause-Anzeige
5. Titel/Kapitel-Anzeige	11. MP3-Anzeige
6. Wiederholungs-Anzeige	

## Wie Sie Discs handhaben

- Halten Sie die Disc immer an ihren Rändern fest.
- Vermeiden Sie Fingerabdrücke, Schmutz und Kratzer. Diese können Störungen und Sprünge bei der Wiedergabe verursachen.
- Schreiben Sie nicht auf die Discs.
- Benutzen Sie weder Reinigungsspray noch Lösungsmittel.
- Lassen Sie die Disc nicht fallen und biegen Sie diese nicht.
- Legen Sie gleichzeitig nur eine Disc in das Laufwerk.
- Schließen Sie das Laufwerk nur, wenn die Disc richtig in die Disc-Schublade eingelegt ist.
- Bewahren Sie Discs immer einzeln in ihrer Hülle auf.

## Wie Sie Discs reinigen können

- Wischen Sie die Disc mit einem weichen, mit Wasser befeuchteten Tuch ab.
- Wischen Sie vom Mittelpunkt zum Rand der Disc.



Kreisende Bewegungen beim Reinigen verursachen Kratzer. Diese können zu Fehlern bei der Wiedergabe führen.

## Wie Sie den DVD-Player reinigen können

Verwenden Sie zum Reinigen des Gehäuses nur ein weiches, mit Wasser angefeuchtetes Tuch. Sie dürfen keine Scheuerschwämme, Scheuerpulver und Lösungsmittel wie Alkohol oder Benzin verwenden.

## Wie Sie den DVD-Player anschließen



### Achtung!

Bevor Sie den DVD-Player an ein TV-Gerät oder eine Stereo-/Surround-Anlage anschließen, müssen Sie zunächst alle Geräte ausschalten und die jeweiligen Netzstecker aus den Steckdosen ziehen. Andernfalls können Sie den DVD-Player beschädigen.

## Der Video-Anschluss

### TV-Gerät mit SCART-Eingang

Verfügt Ihr TV-Gerät über einen SCART-Eingang, sollten Sie den DVD-Player dort anschließen. Dieser Anschluss bietet die beste Bildqualität. (Kabel im Lieferumfang nicht enthalten).

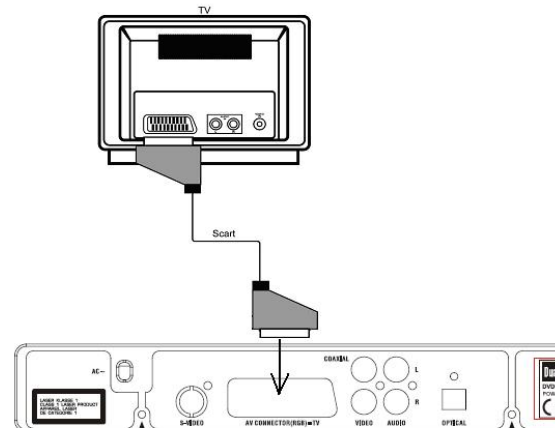

## TV-Gerät ohne SCART-Eingang

Wenn Ihr TV-Gerät keinen SCART-Eingang besitzt oder dieser bereits belegt ist, verbinden Sie den DVD-Player und das TV-Gerät mit einem S-Video-Kabel. (Kabel im Lieferumfang nicht enthalten).

**Hinweis:** Mit dem S-Video-Kabel alleine, wird der Ton nicht übertragen.

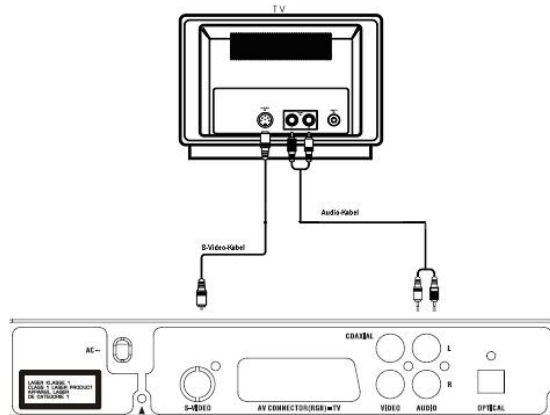

## Anschluss des DVD-Players über einen Video-Rekorder oder andere Geräte

Ist an Ihrem TV-Gerät ein Video-Rekorder (VCR), Decoder oder ein SAT-Receiver angeschlossen, können Sie den DVD-Player auch an eines dieser Geräte anschließen.

Der Video-Rekorder, Decoder oder Sat-Receiver sollte über mindestens zwei SCART-Anschlüsse verfügen.

Der Anschluss über die Decoder-/Receiver-Box ist dann sinnvoll, wenn Ihr TV-Gerät über keinen freien SCART-Eingang verfügt und Sie den Player sonst über einen S-Video- oder AV-Video-Anschluss betreiben müssten.

Moderne Geräte verfügen in der Regel über zwei oder mehr SCART-Anschlüsse.

**Hinweis:** Schließen Sie den DVD-Player entweder direkt oder über einen Verstärker an das Fernsehgerät an.

Die meisten DVDs sind mit Kopierschutz-Verfahren ausgestattet. Wenn Sie diese DVDs über einen Video-Rekorder abspielen, können Bildstörungen auftreten.

## Der Audio-Anschluss

Audiowiedergabe über TV-Gerät

Wenn Sie Ihr TV-Gerät auch zur Audiowiedergabe benutzen, reicht der Anschluss über das SCART-Kabel aus. Es überträgt Audio- und Videosignale.

Falls Ihr TV-Gerät über keinen SCART-Eingang verfügt, müssen Audio-Eingangsbuchsen zur Tonausgabe am TV-Gerät zur Verfügung stehen.

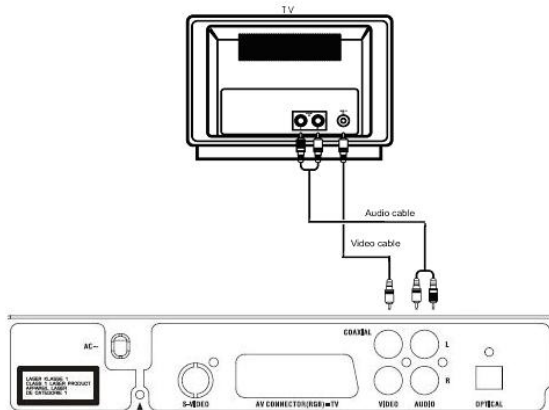

## Audiowiedergabe über Stereo-/Surround-Anlage

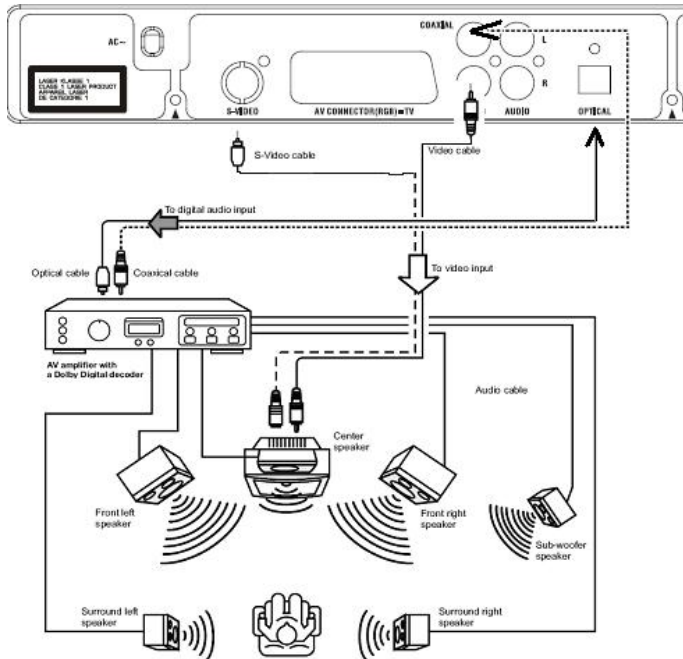

Parallel zum TV-Gerät können Sie den Ton auch gleichzeitig über eine angeschlossene Stereo-/Surround-Anlage wiedergeben lassen.

Bei modernen Surround-Anlagen mit einem digitalen Eingang können Sie den DVD-Player über den digitalen koaxialen oder den digitalen optischen Ausgang anschließen. (Kabel sind nicht im Lieferumfang enthalten).



## Wie Sie Batterien in die Fernbedienung einlegen

- Schieben Sie den Batteriefachdeckel an der Rückseite der Fernbedienung auf.
- Legen Sie zwei Batterien der Größe „AA“ (Mignonzellen) unter Beachtung der vorgegebenen Polarität in das Batteriefach ein.

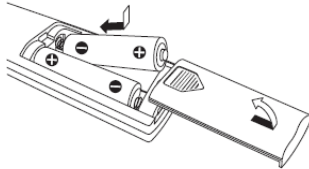

- Schließen Sie den Batteriefachdeckel wieder sorgfältig, bis der Deckel einrastet.
- Tauschen Sie schwächer werdende Batterien rechtzeitig aus.
- Tauschen Sie immer beide Batterien gleichzeitig aus und verwenden Sie Batterien des gleichen Typs.
- Auslaufende Batterien können Beschädigungen an der Fernbedienung verursachen. Wenn der DVD-Player längere Zeit nicht benutzt wird, nehmen Sie die Batterien aus der Fernbedienung.

## Wichtiger Hinweis zur Entsorgung:

Batterien können Giftstoffe enthalten, die die Umwelt schädigen.

- Entsorgen Sie die Batterien deshalb unbedingt entsprechend der geltenden gesetzlichen Bestimmungen. Werfen Sie die Batterien niemals in den normalen Hausmüll.

## Wie Sie den DVD-Player ein- und ausschalten

Der DVD-Player ist an Ihr Fernsehgerät und die weiteren Komponenten Ihrer Stereo- oder Surround-Anlage angeschlossen.

- Schalten Sie Ihr TV-Gerät ein.
- Schalten Sie das TV-Gerät in den AV-Modus.

Der DVD-Player befindet sich nach dem Einstecken des Netzkabels automatisch im Standby-Betrieb.

- Drücken Sie die Standby-Taste am DVD-Player oder an der Fernbedienung.

Die Standby-Anzeige erlischt. Der DVD-Player ist jetzt eingeschaltet.

- Wenn Sie den Standby-Betrieb einschalten möchten, drücken Sie die Standby-Taste des DVD-Players oder der Fernbedienung erneut.

Der DVD-Player ist jetzt im Standby-Betrieb und die Standby-Anzeige leuchtet.

- Wenn Sie den DVD-Player längere Zeit nicht benutzen, ziehen Sie den Netzstecker aus der Steckdose.

Sie können das Gerät nur so ausschalten, da sich der DVD-Player bei eingestecktem Netzkabel immer im Standby-Betrieb befindet.

## Wie Sie das Gerät konfigurieren (Setup)





➔ Nachdem Sie Ihren DVD-Player angeschlossen haben, schalten Sie das Gerät ein.

Der Startbildschirm erscheint.

Bevor Sie einen DVD-Film oder eine andere Disc in das Gerät einlegen, sollten Sie die folgenden Einstellungen vornehmen:

➔ Drücken Sie die „Setup“-Taste.

Auf dem Bildschirm wird das Setup-Menü angezeigt:

    	
-- <b>Allgemeine Seite</b> --	
TV-Anzeige	PS
TV-Typ	PAL
Video-Ausgang	
Blickwinkel	EIN
OSD-Sprache	DEU
B. - Schoner	EIN
VOD	

Die Symbole im oberen Teil des Bildschirms haben folgende Bedeutung:

-  – Allgemeine Seite
-  – Audio Einstellseite
-  – Dolby Digital einstellen
-  – Präferenzen-Seite
-  – Einstellmenü verlassen.

Sie können die einzelnen Menüpunkte im oberen Teil des Bildschirms mit den Cursortasten (◀ und ▶) auswählen. Die Präferenzen-Seite können Sie nur auswählen, wenn sich keine DVD im Laufwerk befindet.

➔ Um einen Menüpunkt auszuwählen, drücken Sie die „Enter“-Taste.

Um eine Einstellung vorzunehmen, gehen Sie wie folgt vor:

➔ Wählen Sie einen Menüpunkt mit den Cursortasten (▲, ▼) aus.

Der gewählte Menüpunkt ist jetzt mit einem Balken hinterlegt.

- Drücken Sie die „Enter“-Taste, um ihre Einstellung zu bestätigen.

Die Untermenüs werden angezeigt.

- Wählen Sie das gewünschte Untermenü mit den Cursortasten (▲, ▼) aus.
- Drücken Sie erneut die „Enter“-Taste, um Ihre Einstellung zu speichern.
- Um wieder eine Ebene höher zu gelangen, drücken Sie einmal die „◀“-Taste.
- Wenn Sie aus einem Untermenü zurück in das Hauptmenü gelangen möchten, drücken Sie zweimal hintereinander die „◀“-Taste.
- Wenn Sie das Setup-Menü verlassen möchten, drücken erneut die „Setup“-Taste.

## Die Allgemeinen Einstellungen

### TV-Anzeige

- Wählen Sie das Menü „TV Anzeige“.

Es stehen Ihnen drei verschiedene Einstellungsvarianten zur Verfügung:

Normal/PS (Pan Scan):

Bei diesem Bildformat wird eine Breitbildaufzeichnung so verändert, dass der wichtigste Teil des Bildes immer in der Mitte eines 4:3-Bildes angezeigt wird.

Normal/LB (Letter Box):

Hier wird das Breitbildformat vollständig dargestellt. Dabei ist das Bild verkleinert. Oben und unten sehen Sie schwarze Ränder auf dem Bildschirm.

Breit 16:9 (Breitbild):

Wird auch Kinoformat genannt. Falls Sie das Gerät mit einem Breitbildschirm verbinden, ist das die richtige Einstellung.

- Wählen Sie das gewünschte Untermenü mit den Cursortasten aus.

## TV Typ

Hier können Sie zwischen PAL und NTSC umschalten.

- ➔ Wählen Sie „TV Typ“ mit den Cursortasten aus.
- ➔ Wechseln Sie mit der Cursortaste in das Untermenü.
- ➔ Wählen Sie „PAL“ für den europäischen Raum.

## Video-Ausgang

Hier können Sie zwischen „FBAS Signal“ und „RGB Signal“ auswählen.

Wählen Sie die Einstellung „FBAS Signal“, wenn Sie das Gerät am SCART-Anschluss oder S-Videoausgang angeschlossen haben.

Wählen Sie die Einstellung „RGB Signal“, wenn Ihr Fernsehgerät einen Anschluss für SCART RGB hat. Beachten Sie die Bedienungsanleitung Ihres Fernsehgeräts.

- ➔ Wählen Sie „VIDEO-Ausgang“ mit den Cursortasten aus.
- ➔ Wechseln Sie mit der Cursortaste in das Untermenü.
- ➔ Stellen Sie den gewünschten Videoausgang ein.

## Kamerablickwinkel-Einstellungen (Blickwinkel)

Einige DVDs enthalten Szenen, die bereits bei der Produktion aus verschiedenen Kamerablickwinkeln aufgenommen wurden. Bei solchen DVDs können Sie diese Szenen aus verschiedenen Kamerablickwinkeln betrachten.

- ➔ Wählen Sie das Menü „Blickwinkel“ mit den Cursortasten aus.
- ➔ Wählen Sie mit den Cursortasten zwischen „Ein“ bei gewünschter Anzeige, bzw. „Aus“, wenn Sie diese Funktion nicht wünschen.

## Sprache des Bildschirmmenüs (OSD Sprache)

Bei diesem Menüpunkt können Sie zwischen den Sprachen Englisch, Spanisch, Deutsch und Französisch für die Menüs des Geräts wählen.

- ➔ Wählen Sie das Menü „OSD Sprache“
- ➔ Wechseln Sie in das Untermenü und wählen Sie mit den Cursortasten die gewünschte Sprache aus.

## Bildschirmschoner (B.-Schoner)

Der Bildschirmschoner dient dem Schutz des Bildschirms. Er wird nach einer Minute automatisch aktiviert, wenn sich das Gerät im Stopp-Modus befindet, oder wenn sich das Bild mehr als eine Minute nicht verändert.

- ➔ Wählen Sie das Menü „B.-Schoner“.
- ➔ Wählen Sie mit den Cursortasten zwischen „Ein“ bei gewünschter Anzeige, bzw. „Aus“, wenn Sie diese Funktion nicht wünschen.

## Video On Demand VOD

DivX® VOD (Video On Demand) Daten können von kommerziellen Anbietern herunter geladen werden, nachdem eine Gebühr entrichtet wurde. Sie müssen dazu den Anmeldungscode (Registriernummer) Ihres Gerätes eingeben.

- ➔ Drücken Sie zur Darstellung des Anmeldungscode die Taste SETUP.
- ➔ Wählen Sie die Option VOD der Allgemeinen Seite und drücken Sie OK.
- ➔ Notieren Sie sich den achtstelligen Code und geben Sie diesen auf der Bestellseite des Anbieters ein.

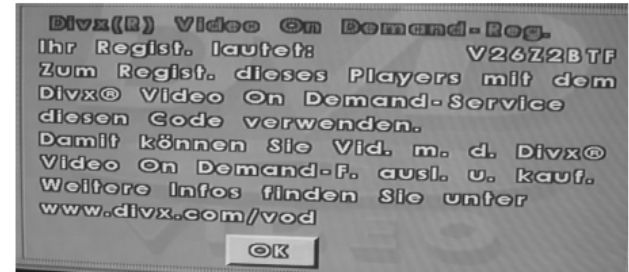

- ➔ Befolgen Sie die Anweisungen und brennen Sie die Videodatei auf eine CD-R, um sie auf diesem DVDPlayer wiedergeben zu können.

### Hinweis:

Alle von übertragenen Videodateien können ausschließlich mit diesem DVD-Player wiedergegeben werden. Sollten Sie eine Datei nach dem Herunterladen und Brennen nicht wiedergeben können, könnte die Nutzungsdauer, die ab dem Kaufzeitpunkt startet, bereits abgelaufen sein. Es ist auch möglich, dass die aufgezeichnete Datei aufgrund unterschiedlicher Versionsstände oder falscher Download-Parameter zu dem Gerät inkompatibel ist. Eine weitere Fehlerquelle stellen die Parameter der verwendeten Brennsoftware beim Schreiben der CD-R dar.

Dies ist ein äußerst komplexes Thema, so dass in dieser Bedienungsanleitung unmöglich alle Informationen zum Thema DivX VOD bereitgestellt werden können. Wir empfehlen, die Webseite [www.divx.com/vod](http://www.divx.com/vod) zu besuchen und dort nach Tipps und Tricks Ausschau zu halten.

## Die Lautsprecher-Einstellungen

→ Wählen Sie „Audio Einstellseite“ aus.

### Downmix

Hier können Sie die Tonwiedergabe einstellen. Die Funktion „Downmix“ ermöglicht die Wiedergabe, wenn Sie kein Dolby 5.1-fähiges Lautsprechersystem besitzen.

→ Wählen Sie das Menü „Downmix“ mit den Cursortasten aus.

„LT/RT“ ermöglicht einen Raumklang mit zwei Lautsprechern, „Stereo“ gibt einen herkömmlichen Stereoton wieder.

→ Wählen Sie zwischen „LT/RT“ und „Stereo“ aus.

→ Bestätigen Sie Ihre Eingabe mit der „Enter“-Taste.

→ Wenn Sie einen Dolby 5.1-fähigen Verstärker anschließen möchten, wählen Sie „Aus“ mit den Cursortasten aus.

## Die DOLBY DIGITAL-Einstellungen

→ Wählen Sie „Dolby Digital Einstellen“ aus.

→ Wählen Sie anschließend „Dynamisch“ mit den Cursortasten aus.

Ihnen wird auf der rechten Seite ein Schieberegler angezeigt. Sie können zwischen „Full“, „3/4“, „1/2“, „1/4“, oder „off“ auswählen.

→ Verstellen Sie mit den Cursortasten den Schieberegler nach Ihren Wünschen.

## Die Präferenzen

### Hinweis:

Dieses Menü können Sie nur auswählen, wenn sich keine Disc in der Disk-Schublade befindet.

Hier können Sie die Audiosprache, die Untertitelsprache, die Kindersicherung, die Sprache für das Disc-Menü und die Passwort-Einstellung auswählen.

### Die Sprache für das Audio-Menü (Audio)

Mit dieser Funktion stellen Sie die Sprache für das Audio-Menü ein. Sie können zwischen Englisch, Französisch, Spanisch, Deutsch und Japanisch auswählen.

- ➔ Wechseln Sie mit der „▶“-Taste in das Untermenü und wählen Sie die gewünschte Sprache aus.

### Die Sprache für die Untertitel (Untertitel)

Mit dieser Funktion stellen Sie die Sprache für das Untertitel-Menü ein. Sie können zwischen Englisch, Französisch, Spanisch, Deutsch, Japanisch und Untertitel „aus“ wählen.

- ➔ Wechseln Sie in das Untermenü und wählen Sie mit den Cursortasten die gewünschte Sprache aus.

## Die Sprache für das Disc-Menü

Mit dieser Funktion stellen Sie die Sprache für das Disc-Menü ein. Sie können zwischen Englisch, Französisch, Spanisch, Japanisch und Deutsch auswählen.

- ➔ Wechseln Sie mit der Cursortaste in das Untermenü.
- ➔ Wählen Sie mit den Cursortasten die gewünschte Sprache aus.

## Die Kindersicherung (Kindersich)

Sollte eine DVD mit einem solchem Schutz ausgestattet sein, können Sie hier den Grad (Level) der Kindersicherung einstellen.

Dazu müssen Sie eine Änderung mit einem eigenen Kennwort bestätigen. Level 1 ist uneingeschränkt für Kinder geeignet und Level 8 ist nur für Erwachsene geeignet.

- ➔ Wechseln Sie mit der „▶“-Taste in das Untermenü.
- ➔ Wählen Sie mit den Cursortasten den gewünschten Level zwischen 1 und 8 oder „aus“.



Menübeschriftung	Bedeutung*
1 KID SAF	Für Kinder uneingeschränkt geeignet.
2 G	Für Kinder unter Aufsicht geeignet.
3 PG	Für Kinder unter Aufsicht von Erwachsenen geeignet.
4 PG 13	Für Kinder bis 13 Jahre unter Aufsicht von Erwachsenen geeignet.
5 PGR	Für Jugendliche bis 17 Jahre unter Aufsicht von Erwachsenen wird empfohlen.
6 R	Für Jugendliche bis 17 Jahre; Aufsicht durch Erwachsene wird dringend empfohlen.
7 NC 17	Für Jugendliche über 17 Jahren
8 ADULT	Nur für Erwachsene

➔ Drücken Sie anschließend die „Enter“-Taste.

Sie werden aufgefordert ein Passwort einzugeben. Das Passwort besteht aus einem vierstelligen Code. Werksseitig ist die Nummer 1234 vergeben.

➔ Geben Sie den vierstelligen Code ein und drücken Sie die „Enter“-Taste erneut.

\* Wir weisen ausdrücklich darauf hin, dass die Bedeutung/Definition der einzelnen Grade (Level) lediglich eine Empfehlung des Herstellers darstellt. Die Vorschläge erheben nicht den Anspruch uneingeschränkter Gültigkeit.

## Das Passwort ändern

Das Passwort kann von Ihnen geändert werden. Gehen Sie wie folgt vor:

➔ Wechseln Sie mit der „>“-Taste in das Untermenü „Wechsel“.

➔ Drücken Sie die „Enter“ – Taste.

➔ Geben Sie jetzt mit den Zifferntasten Ihren vierstelligen Code im Menü „Passwort“ ein.

Werksseitig ist die Nummer 1234 vergeben.

Der Cursor springt danach selbsttätig zum Menü „Neues Passwort“.

- ➔ Geben Sie nun den neuen vierstelligen Code im Menü „Neues Passwort“ ein.

Der Cursor springt danach selbsttätig zum Menü „Neues Pw. Bestät.“.

- ➔ Im nächsten Menü „Neues Pw. Bestät.“ geben Sie Ihr neues Passwort nochmals ein.

Wenn Sie sich bei der zweiten Eingabe des Passworts vertippen, springt der Cursor auf das Menü „Neues Passwort“ zurück. Geben Sie in diesem Fall das Passwort erneut ein.

- ➔ Bestätigen Sie Ihre Eingabe mit der „Enter“-Taste und wechseln Sie mit den Cursortasten in das Hauptmenü.

Der neue Code ist jetzt gespeichert.

## Wie Sie das Gerät bedienen

Wenn Funktionen bei einem Medium nicht zur Verfügung steht, wird Ihnen beim Druck auf die entsprechende Taste das „⊗“-Symbol angezeigt.

### Die Disc einlegen und wiedergeben

- Drücken Sie die „Open/Close“-Taste, um die Disc-Schublade zu öffnen.

Im Display wird „OPEN“ und auf dem Bildschirm „Offen“ angezeigt.

- Legen Sie eine Disc mit der beschrifteten Seite nach oben in die Disc-Schublade und drücken Sie die „Open/Close“-Taste erneut. Auf dem Bildschirm wird „Schliessen“ angezeigt.

Im Display-Fenster wird nun „LOAD“ und auf dem Bildschirm „Disk laden“ angezeigt. Die Wiedergabe startet automatisch. Wenn Sie keine Discs in die Disc-Schublade legen und sie schließen, zeigt das Display „NO DISC“ an.

Bei einer DVD wird anschließend „DVD VIDEO“ am Bildschirm angezeigt. Bei einer Musik-CD, VCD oder SVCD wird „CD“ auf dem Bildschirm angezeigt.

- Wenn das Menü einer DVD auf dem TV-Schirm angezeigt wird, wählen Sie mit den Cursortasten den gewünschten Menü-Punkt aus.
- Drücken Sie dann die „Enter“-Taste.

Die Wiedergabe des gewählten Menü-Punktes wird gestartet.

#### Hinweis:

Die Möglichkeit DivX-, MP3- und WMA-CDs wiedergeben hängt von der Qualität der Disk, der Bitrate, der Einhaltung des jeweiligen Standards und der Verzeichnisstruktur auf der CD ab. Es kann in Einzelfällen vorkommen, dass der DVD-Player diese Dateien nicht wiedergeben kann. Überprüfen Sie in diesem Falle die Einstellung Ihres Brennprogramms auf dem Computer, ändern Sie die Verzeichnisstruktur auf der CD oder verwenden Sie einen anderen CD-Rohling. WMA-CDs mit Kopierschutz lassen sich nicht abspielen.

### DivX-, MP3- und WMA-CDs wiedergeben

Der DVD-Player diese CDs bis zu 999 Dateien und bis zu 499 Ordner ansprechen und wiedergeben. Die Dateien werden in alphanumerischer Reihenfolge wiedergegeben.

**Hinweis:**

Der DVD-Player kann nur MP3- und WMA-CDs mit einer festen Bitrate wiedergeben. MP3- und WMA-CDs mit variabler Bitrate werden nicht, oder mit falscher Zeitangabe im Display, abgespielt.

**Auswahl des Titels über die Zifferntasten**

- ➔ Legen Sie eine CD in die Disc-Schublade ein und schließen Sie diese.

Das Gerät liest die CD und zeigt die entsprechende Information auf dem Bildschirm an.

- ➔ Geben Sie die Titelnummer mit den Zifferntasten ein.
- ➔ Drücken Sie danach die „▶“- oder die „Enter“-Taste.

Wenn Sie nicht die „▶“- oder die „Enter“-Taste drücken, startet die Wiedergabe nach einigen Sekunden selbsttätig.

**Auswahl des Titels über das „Disc“-Menü**

- ➔ Wenn das „Disc“-Menü einer DivX-, MP3- oder WMA-CD angezeigt wird, markieren Sie den gewünschten Titel mit den Cursortasten und drücken die „▶“-Taste.

Der Titel wird abgespielt.

- ➔ Markieren Sie zunächst mit den Cursortasten ein Unterverzeichnis und drücken Sie dann die „Enter“-Taste.
- ➔ Wählen Sie mit den Cursortasten einen Titel aus und drücken die „▶“-Taste.

Der Titel wird abgespielt.

**Die Wiedergabe unterbrechen**

- ➔ Drücken Sie die „Stopp“-Taste (■), um die Wiedergabe anzuhalten.

Die Wiedergabe wird unterbrochen. Bei DVDs wird der Hinweis „Weiter mit Wiedergabe“ auf dem Bildschirm angezeigt.

- ➔ Drücken Sie die „▶“-Taste und die Wiedergabe wird fortgesetzt.
- ➔ Drücken Sie die „Stopp“-Taste (■) zweimal hintereinander, um die Wiedergabe vollständig anzuhalten.

**Hinweis:** Bei einigen Discs können Sie die erneute Wiedergabe der DVD/CD/DivX-CD (Resume-Play) nicht ausführen. Wenn Sie ein „⊗“-Symbol auf dem Bildschirm sehen, wird diese Funktion nicht unterstützt.

## Die Kindersicherung/Tastensperre (Key Lock)

Sie können die Tasten des DVD-Players sperren. Eingaben sind dann nur über die Fernbedienung möglich.

→ Drücken Sie die „Key Lock“-Taste.

Der Hinweis „Tastensperre Ein“ erscheint auf dem Bildschirm. Sie können den DVD-Player nur noch mit der Fernbedienung bedienen. Bewahren Sie die Fernbedienung nun kindersicher auf.

→ Möchten Sie die Tastensperre rückgängig machen, drücken Sie nochmals die „Key Lock“-Taste.

Der Hinweis „Tastensperre Aus“ wird auf dem Bildschirm angezeigt.

## Der Kapitalsprung/Suchfunktionen

### Kapitalsprung (⏮, ⏭)

→ Drücken Sie die „⏮“ oder „⏭“-Taste, um zum vorhergehenden bzw. folgenden Kapitel (DVD/DivX-CD/SVCD/VCD) oder Titel (CD/MP3-CD/DivX-CD/WMA-CD) zu springen.

### Zeitlupe (Slow/f, Slow/r)

Mit diesen Tasten können Sie den langsamen Vor- (Slow/f) bzw. Rücklauf (Slow/r) mit verschiedenen Geschwindigkeiten wählen.

→ Drücken Sie mehrfach die „Slow/f“- oder „Slow/r“-Taste, bis der langsame Vor- oder Rücklauf mit der gewünschten Geschwindigkeit ausgeführt wird.

→ Drücken Sie die „▶“-Taste, um die Wiedergabe mit der normalen Geschwindigkeit fortzusetzen.

**Hinweis:** der langsame Rücklauf ist bei SVCDs/VCDs/DivX-CDs nicht möglich.

## Pause/Step

### DVD/DivX-CD/SVCD/VCD

- Drücken Sie die „Pause/Step“-Taste, um ein Standbild zu erhalten.
- Drücken Sie die „Pause/Step“-Taste erneut, um die Wiedergabe im Einzelbildmodus fortzusetzen oder drücken Sie die „▶“-Taste um die Wiedergabe mit der normalen Geschwindigkeit fortzusetzen.

### CD/MP3-CD/WMA-CD

- Drücken Sie die „Pause/Step“-Taste, um die Wiedergabe zu unterbrechen.
- Drücken Sie die „▶“-Taste um die Wiedergabe fortzusetzen.

## Suchlauf (◀, ▶)

Mit diesen Tasten können Sie den Suchlauf vor- bzw. rückwärts mit unterschiedlichen Geschwindigkeiten (zwei-fach, vier-fach, acht-fach und sechzehn-fach) betätigen.

- Drücken einmal die „▶▶“-Taste.

Auf dem Bildschirm wird „▶▶“ und „2x“ angezeigt. Die Wiedergabe erfolgt mit zweifacher Geschwindigkeit.

- Durch wiederholtes drücken der „▶▶“-Taste erhöht sich jeweils die Wiedergabegeschwindigkeit.
- Drücken Sie die „▶“-Taste um die Wiedergabe mit einfacher Geschwindigkeit fortzusetzen.

## Suchen (Search)

### DVD

Sie können hier die Titel- oder Kapitelnummer bzw. die Titelnummer eine und Zeitposition suchen und direkt anwählen.

- ➔ Drücken Sie einmal die „Search“-Taste.

Das Menü „Titel \_\_/xx /Kapitel \_\_/xx“ wird angezeigt.

- ➔ Nun können Sie mit den Cursortasten die Titel- oder die Kapitel-Auswahl vornehmen.
- ➔ Wählen Sie den gewünschten Titel bzw. das Kapitel über die Zifferntasten aus.
- ➔ Drücken Sie die „Search“-Taste erneut.

Das Menü „Titel \_\_/xx /Zeit \_\_/ \_\_“ wird angezeigt.

- ➔ Wählen Sie den gewünschten Titel bzw. die Zeitposition über die Zifferntasten aus.
- ➔ Wenn Sie ihre Auswahl vorgenommen haben, drücken Sie die „▶“-Taste.

### VCD/DivX-CD

Sie können einen Titel oder eine Zeitposition direkt anwählen.

- ➔ Drücken Sie einmal die „Search“-Taste.

„Auswahl“ und „--“ wird angezeigt.

- ➔ Wählen Sie einen Titel mit den Zifferntasten aus.

- ➔ Drücken Sie die „Search“-Taste erneut.

„Go To“ und „-- : --“ wird angezeigt.

- ➔ Tragen Sie die Zeitposition in Minuten und Sekunden ein, die Sie direkt anwählen möchten.

Beispiel:

„05:30“ bedeutet eine Zeitposition von fünf Minuten und dreißig Sekunden.

- ➔ Wenn Sie ihre Auswahl vorgenommen haben, drücken Sie die „▶“-Taste.

Die Wiedergabe beginnt bei fünf Minuten und dreißig Sekunden.

## SVCD und Musik-CD

Sie können einen Titel, die Zeitposition eines Titels oder eine Zeitposition auf der Disc direkt anwählen.

→ Drücken Sie einmal die „Search“-Taste.

„Disk Zeit“ und „-- : --“ wird angezeigt.

→ Tragen Sie die Zeitposition auf der Disc in Minuten und Sekunden ein, die Sie direkt anwählen möchten.

→ Drücken Sie die „Search“-Taste erneut.

„Titel Zeit“ und „-- : --“ wird angezeigt.

→ Tragen Sie die Zeitposition im gewählten Titel in Minuten und Sekunden ein, die Sie direkt anwählen möchten.

→ Drücken Sie die „Search“-Taste erneut.

„Zu Titel: -- /xx“ wird angezeigt.

→ Geben Sie die gewünschte Titelnummer mit den Zifferntasten ein.

Beispiel:

„04/10“ bedeutet, dass Sie den vierten Titel von zehn verfügbaren Titeln ausgewählt haben.

→ Wenn Sie ihre Auswahl vorgenommen haben, drücken Sie die „▶“-Taste.

## MP3- und WMA-CD

Sie können einen Titel direkt anwählen.

→ Drücken Sie einmal die „Search“-Taste.

„Auswahl“ und „---“ wird angezeigt.

→ Wählen Sie einen Titel mit den Zifferntasten aus.

→ Wenn Sie ihre Auswahl vorgenommen haben, drücken Sie die „▶“-Taste.

## Die Stummschaltung (Mute)

→ Drücken Sie während der Wiedergabe die „Mute“-Taste.

Die Tonwiedergabe wird stumm geschaltet. Auf dem Bildschirm wird „Stummschaltung“ eingeblendet.

→ Wenn Sie die Tonwiedergabe wieder einschalten möchten, drücken die „Mute“-Taste erneut.

Auf dem Bildschirm wird „Stummschaltung Aus“ angezeigt.



## Die Wiederholfunktion

Sie können zwischen verschiedenen Wiederholfunktionen wählen. Die verfügbaren Varianten sind jedoch vom Typ der Disc abhängig:

- DVD: Titel, Kapitel und Teile daraus anwählbar.
- VCD/SVCD, DivX-CD, Musik-CD,: alle Titel, einzelne Titel und Teile daraus anwählbar.
- MP3- und WMA-CD: alle Titel, einzelne Titel anwählbar.

### Titel/Kapitel wiederholen (DVD)

➔ Drücken Sie die „Repeat“-Taste einmal.

Auf dem Bildschirm wird „Kapitel“ angezeigt. Das aktuelle Kapitel wird wiederholt.

➔ Drücken Sie die „Repeat“-Taste erneut.

Auf dem Bildschirm wird „Titel“ angezeigt. Alle Titel der Disc werden wiederholt.

➔ Drücken Sie die „Repeat“-Taste nochmals.

Auf dem Bildschirm wird „Aus“ angezeigt. Die Wiederholung ist beendet.

### Szene/Abschnitt wiederholen (Repeat)

- ➔ Drücken Sie während der Wiedergabe zu Beginn der gewünschten Szene die „A-B“-Taste.
- ➔ Drücken Sie die „A-B“-Taste am Ende der zu wiederholenden Szene erneut.

Die jeweilige Szene wird immer wieder abgespielt.

Drücken Sie die „A-B“-Taste nochmals, um zur normalen Wiedergabe zurückkehren.

### Wiederholfunktion der VCD/SVCD/DivX-CD/Musik-CD

- ➔ Falls Sie die Wiederholfunktion ausführen möchten, wählen Sie zunächst den gewünschten Titel mit der „◀◀“-Taste bzw. „▶▶“-Taste aus.

Einen einzelnen Titel wiederholen:

- ➔ Drücken Sie so oft die „Repeat“-Taste, bis „Repeat One“ auf dem Bildschirm angezeigt wird.

Alle Titel Wiederholen:

- ➔ Drücken Sie so oft die „Repeat“-Taste, bis „Alle Wiederholen“ auf dem Bildschirm angezeigt wird.

Wiederholung Aus:

- ➔ Drücken Sie so oft die „Repeat“-Taste, bis „Wiederholung Aus“ auf dem Bildschirm angezeigt wird.

**Hinweis:**

Bei SVCDs ist diese Funktion nur verfügbar, wenn Sie nicht über PBC-Menü verfügen.

**Wiederholfunktion der MP3 und WMA-CD**

Die Wiederholfunktion entspricht der Vorgehensweise beim Abspielen einer CD. Wählen Sie Funktionen im „Disc“-Menü aus.

- ➔ Wählen Sie mit den Cursortasten einen Titel oder ein Verzeichnis aus.

Einen einzelnen Titel wiederholen:

- ➔ Drücken Sie sofort die „Repeat“-Taste, bis „Titel Wiederh“ auf dem Bildschirm angezeigt wird.

Alle Titel Wiederholen:

- ➔ Drücken Sie sofort die „Repeat“-Taste, bis „Album Wiederh“ auf dem Bildschirm angezeigt wird.

Wiederholung Aus:

- ➔ Drücken Sie sofort die „Repeat“-Taste, bis „Album“ auf dem Bildschirm angezeigt wird.

**Hinweis:**

Bei MP3- und WMA-CDs können Sie keine bestimmten Abschnitte (A-B) wiederholen.

**Die programmierte Wiedergabe**

Diese Funktion ist nur für Musik-CD verfügbar. Sie können bis zu 20 Titel programmieren.

- ➔ Drücken Sie im „Stopp“-Modus (■) die „Program“-Taste.

Das Menü zur Programmierung mit den ersten 10 Titeln wird auf dem Bildschirm angezeigt.

- ➔ Geben Sie die Nummer des ersten Titels mit den Zifferntasten ein oder wählen Sie ihn mit den Cursortasten aus.
- ➔ Bestätigen Sie Ihre Eingabe mit der „Enter“-Taste.
- ➔ Wiederholen Sie diese Eingabe mehrfach, bis alle von Ihnen gewünschten Titel eingespeichert sind.
- ➔ Wenn Sie die Titel 11 bis 20 programmieren möchten, wählen Sie „Vor“ mit den Cursortasten aus.
- ➔ Wenn Sie zu den Titeln 1 bis 10 zurück gelangen möchten, wählen Sie „Rück“ mit den Cursortasten aus.
- ➔ Wenn Sie das Menu verlassen möchten, wählen Sie „Exit“.

- ➔ Drücken Sie die „▶“-Taste, um die Wiedergabe zu beginnen.

Die programmierten Titel werden jetzt nacheinander abgespielt.

- ➔ Drücken Sie während der Wiedergabe die „■“-Taste, um die Wiedergabe im Programmier-Modus zu beenden.

## Der Zufallsgenerator (Musik-CD)

Haben Sie diese Funktion gewählt, werden alle Titel in zufälliger Reihenfolge abgespielt.

- ➔ Drücken Sie im „Play“-Modus die „Random“-Taste.

Der Hinweis „Zufall“ wird auf dem Bildschirm angezeigt. Der laufende Titel wird fortgesetzt. Die Reihenfolge der weiteren Titel ist zufällig.

- ➔ Wenn Sie die „Random“-Funktion beenden möchten, drücken Sie die „Random“-Taste erneut.

Auf dem Bildschirm erscheint der Hinweis „Aus“.

## Die interaktiven Funktionstasten

### Untertitel (DVD)

Auf einer DVD können Untertitel aus verschiedenen Sprachen eingespeichert sein. Sie können unabhängig von der Grundeinstellung im „Setup“-Menü eine andere Sprache für die Untertitel auswählen. Diese Möglichkeit muss aber auf der jeweiligen DVD verfügbar sein.

- ➔ Drücken Sie während der Wiedergabe mehrmals die „Subtitle Menu“-Taste, bis die gewünschte Untertitel-Einstellung angezeigt wird.
- ➔ Wenn Sie das Menü verlassen möchten, drücken Sie mehrfach auf die „Subtitle Menu“-Taste, bis „Aus“ eingeblendet wird.

### DVD-Menü

- ➔ Drücken Sie die „DVD Menu“-Taste.

Auf dem Bildschirm wird das DVD-Menü angezeigt.

- ➔ Wählen Sie den gewünschten Titel mit den Cursor-tasten aus.
- ➔ Bestätigen Sie Ihre Eingabe mit der „Enter“-Taste.

## Audio Menü (DVD)

Einige Discs sind mit verschiedenen Tonformaten aufgezeichnet. Sie können während der Wiedergabe zwischen den verschiedenen Tonformaten wählen.

- ➔ Drücken mehrmals auf die „Audio Menu“-Taste, bis die gewünschte Auswahl angezeigt wird.

Falls die eingelegte Disc nur in einem Audio-Format aufgenommen ist, sehen Sie das „⊗“-Symbol auf dem Bildschirm und die Funktion wird nicht unterstützt.

## Audio Mode (Audio- und MP3/WMA-CD)

Bei Audio- und MP3-CDs können Sie während der Wiedergabe zwischen den Einstellungen „Mono links“, „Mono rechts“, „Mix-Mono“ und „Stereo“ für die Audiokanäle wählen.

- ➔ Drücken so oft auf die „Audio Menu“-Taste, bis die gewünschte Auswahl angezeigt wird.

## Das Speichern von Lesezeichen für die Wiedergabe (DVD, VCD/SVCD)

Sie können durch Lesezeichen rasch eine bestimmte Stelle der Disc wählen.

**Hinweis:** Beachten Sie, dass nicht alle Discs dazu geeignet sind.

Sie können bis zu 12 Lesezeichen pro Disc speichern.

- ➔ Drücken Sie während der Wiedergabe die „Bookmark“-Taste auf der Fernbedienung.

Am Bildschirm wird das Menü „Bookmark“ angezeigt. Die Disc wird weiter abgespielt.

- ➔ Drücken Sie die „▶“-Taste um die aktuell wiedergegebene Szene zu markieren.
- ➔ Wenn Sie bei der Eingabe einen Fehler gemacht haben, können Sie mit der „Clear“-Taste den Fehler löschen.
- ➔ Drücken Sie während des Abspielens erneut die „Bookmark“-Taste.
- ➔ Wählen Sie im Menü „Bookmark“ die gewünschte Szene mit den Cursortasten aus.
- ➔ Starten Sie das Abspielen mit der „▶“-Taste.

- ➔ Wenn Sie das Menü „Bookmark“ verlassen möchten, drücken Sie die „Bookmark“-Taste erneut.

## Direktzugriff/Anspielauswahl (Digest)

Mit dieser Funktion können Sie einzelne Titel bzw. Kapitel kurz anspielen lassen, um sich über deren Inhalt zu informieren.

### DVD

Bei DVDs können Sie direkt einzelne Titel oder Kapitel ansteuern.

- ➔ Drücken Sie die „Digest“-Taste.

Sie können zwischen den folgenden Möglichkeiten wählen:

- „Titel Übersicht“, die Titel werden angezeigt
- „Kapitel Übersicht“, die Kapitel werden angezeigt
- „Zeitabstand“, der Film startet ab dieser Zeitposition in zehn Minuten-Abständen (z. B. 00:10, 00:20...).
- „Kapitel Intervall“, alle Kapitel werden nacheinander kurz angespielt.
- ➔ Wählen Sie einen Menüpunkt mit den Cursortasten aus und bestätigen Sie ihre Eingabe mit der „Enter“-Taste.

- ➔ Wählen Sie anschließend die gewünschte Funktion mit den Cursor- oder Zifferntasten aus und drücken Sie die „Enter“-Taste.

### VCD/SVCD/DivX-CD

Bei VCDs/SVCDs können Sie direkt einzelne Titel oder Kapitel ansteuern.

- ➔ Drücken Sie die „Digest“-Taste.

Sie können zwischen den folgenden Möglichkeiten wählen:

- „Titel Übersicht“, die Titel werden angezeigt
- „Disk Intervall“, der Film startet ab dieser Zeitposition in zehn Minuten-Abständen (z. B. 00:10, 00:20...).
- „Titel Intervall“ alle Titel werden nacheinander kurz angespielt.
- ➔ Wählen Sie einen Menüpunkt mit den Cursortasten aus und bestätigen Sie Ihre Eingabe mit der „Enter“-Taste.
- ➔ Wählen Sie anschließend die gewünschte Funktion mit den Cursor- oder Zifferntasten aus und drücken die „Enter“-Taste.

## CD

Bei einer CD können Sie alle Titel für ca. sechs Sekunden hintereinander anspielen lassen.

→ Drücken Sie die „Digest“-Taste.

Alle Titel der CD werden nacheinander angespielt.

→ Drücken Sie die „Digest“-Taste erneut, um diese Funktion zu beenden.

## Navigationsmenü einer SVCD (PBC)

Einige SVCDs (SVCD Version 2) bieten Ihnen die Möglichkeit die Wiedergabe über ein Bildschirmmenü zu steuern.

→ Geben Sie mit der Zifferntastatur die gewünschte Auswahl ein und bestätigen Sie Ihre Eingabe mit der „Enter“-Taste.

## Vergrößern (Zoom)

→ Um einen Bildausschnitt zu vergrößern, drücken Sie die „Zoom“-Taste während der Wiedergabe.

→ Wählen Sie den Bildausschnitt mit den Cursortasten aus.

→ Drücken Sie mehrmals die „Zoom“-Taste, bis die

gewünschte Vergrößerung eingestellt ist.

Sie haben die Stufen 2x, 3x und 4x zur Auswahl.

→ Wenn Sie diese Funktion beenden möchten, drücken Sie mehrfach die „Zoom“-Taste, bis „Aus“ auf dem Bildschirm angezeigt wird.

## Angle (Kamera-Blickwinkel)

Einige DVDs enthalten Szenen, die bereits bei der Produktion aus verschiedenen Kamerablickwinkeln aufgenommen wurden.

→ Drücken Sie während der Wiedergabe einer solchen Disc die „Angle“-Taste, um die Anzahl der verfügbaren Kamera-Blickwinkel anzuzeigen.

→ Drücken Sie die „Angle“-Taste erneut, um zum nächsten Kamerablickwinkel zu wechseln.

Ungefähr zwei Sekunden später erfolgt die Wiedergabe aus einem anderen Kamerablickwinkel.

Wird die „Angle“-Taste nicht gedrückt, erfolgt die Wiedergabe weiterhin aus der vorher gewählten Perspektive.

Beispiel:



### 3-D Sound (3D)

Einige Discs sind mit verschiedenen Tonformaten aufgezeichnet. Spielen Sie eine so aufgezeichnete Disc ab, können Sie während der Wiedergabe zwischen den verschiedenen Tonformaten „Live“, „Dance“, „Techno“, „Klassik“, „Soft“, „Surround: off“, „Surround: Rock und „Surround: Pop“ auswählen.

➔ Drücken Sie die „3 D“-Taste mehrfach, bis Sie das gewünschte Tonformat eingestellt haben.

Wenn das gewünschte Wiedergabeformat nicht zur Verfügung steht, wird das „Ⓞ“-Symbol angezeigt.

### Display

➔ Drücken Sie die „Display“-Taste, um die abgelaufene bzw. verbleibende Spielzeit des Titels/Kapitels auf dem Bildschirm anzuzeigen.

Mit jedem Druck auf die „Display“-Taste wechselt die Darstellung auf dem Bildschirm:

Bei DVDs, SVCD/VCDs wird

- die verstrichene Spieldauer eines Einzeltitels,
- die verbleibende Spieldauer eines Einzeltitels,
- die verstrichene Spieldauer des Kapitels,
- die verbleibende Spieldauer des Kapitels
- und „Aus“

angezeigt.

Bei Musik CDs werden

- die verstrichene Spieldauer eines Einzeltitels,
- die verbleibende Spieldauer eines Einzeltitels,
- die verstrichene Gesamtspieldauer,
- die verbleibende Gesamtspieldauer
- und „Aus“

angezeigt.

Bei MP3-CDs wird

- die verstrichene Spieldauer des aktuellen Titels
- die verbleibende Spieldauer eines Titels
- und „Aus“

angezeigt.

## Wie Sie Fehler beseitigen können

Wenn das Gerät nicht wie vorgesehen funktioniert, überprüfen Sie es anhand der folgenden Tabelle.

In manchen Fällen ist die Störung auf eine andere Komponente zurückzuführen. Überprüfen Sie daher bei einer Störung auch die angeschlossene Komponenten oder andere elektrische Geräte.

Wenn Sie die Störung auch nach den beschriebenen Überprüfungen nicht beheben können, nehmen Sie bitte Kontakt mit dem Hersteller auf.

## Die Fernbedienung funktioniert nicht

Symptom	Mögliche Ursache/Abhilfe
Keine Fernbedienung möglich	<p>Die Fernbedienung befindet sich zu weit vom Gerät entfernt. Die maximale Entfernung darf sechs Meter betragen. Gehen Sie mit der Fernbedienung näher an das Gerät.</p> <p>Der Winkel zum IR-Sensor ist zu groß. Der Winkel darf höchstens 45° betragen. Halten Sie die Fernbedienung so vor das Gerät, dass der Winkel kleiner ist als 45°.</p> <p>Die Batterien sind erschöpft. Ersetzen Sie die Batterien durch neue.</p>



## Probleme mit der Wiedergabe

Symptom	Mögliche Ursache/Abhilfe
<p>Die Disc-Schublade öffnet sich nach dem Schließen selbstständig.</p>	<p>Disc ist verschmutzt oder verzogen. Reinigen Sie die Disc wie im Kapitel „Wie Sie Discs reinigen können“ beschrieben bzw. ersetzen Sie die Disc durch eine fehlerfreie.</p>
<p>Keine Wiedergabe möglich</p>	<p>Sie haben die Disc nicht korrekt in die Disc-Schublade gelegt. Legen Sie die Disc richtig ein. Der Länder-Code stimmt nicht mit diesem Gerät überein. Spielen Sie nur Discs mit dem Ländercode „2“ ab. Sie haben die Disc falsch herum eingelegt. Legen Sie die Disc mit der beschrifteten Seite nach oben in die Disc-Schublade.</p>

<p>Keine Wiedergabe von MP3-, DivX-CDs und WMA-CDs möglich</p>	<p>Überprüfen Sie die Einstellung Ihres Brennprogramms auf dem Computer, ändern Sie die Verzeichnisstruktur auf der CD oder verwenden Sie einen anderen CD-Rohling für den Brennvorgang. WMA-CDs mit Kopierschutz lassen sich nicht abspielen.</p>
--	--

### Probleme bei der Bildwiedergabe

Symptom	Mögliche Ursache/Abhilfe
Das Sperrsymbol (Ⓢ) wird am Bildschirm angezeigt.	Die gewählte Funktion ist bei der Disc nicht möglich. Der Bedienungsschritt ist bei diesem Gerät nicht möglich.
Die Einstellwerte wurden zurückgesetzt.	Bei einem Stromausfall oder durch Herausziehen des Netzkabels werden die Einstellwerte zurückgesetzt.
Kein Bild, bzw. Bild zu dunkel.	Die Einstellwerte für das TV-Gerät sind falsch. Überprüfen Sie die Anschlüsse.
Die Abbildung ist verzerrt, bzw. passt nicht zum Bildschirmformat	Die Einstellungen im TV-Setup für das Bildseitenverhältnis ist falsch. Stellen Sie das richtige Bildformat ein.
Nach Aufnahme auf einem Videorecorder treten Bildstörungen auf.	Dieses Gerät besitzt einen Kopierschutz. Bei Discs, die mit einem Kopierschutz versehen sind, verhindert dieses System eine störungsfreie Wiedergabe.

### Probleme bei der Tonwiedergabe

Symptom	Mögliche Ursache/Abhilfe
Kein Audiosignal oder Verzerrungen	Die Disc ist verschmutzt. Reinigen Sie die Disc wie im Kapitel „Wie sie die Disc reinigen können“ beschrieben. Die Anschlussstecker sind nicht fest genug in die Buchsen eingeschoben, oder sind falsch angeschlossen. Schließen sie die Stecker richtig an. Der Anschlussstecker oder die Buchse ist verschmutzt. Reinigen Sie diese. Das Gerät wurde in den „Pause“-Modus geschaltet. Drücken Sie die „▶“-Taste. Falsche Bedienung des Stereo-Verstärkers. Überprüfen Sie den Eingangswahlschalter.

## Begriffe zum Nachschlagen

### Dolby Digital (AC-3)

Beim auch in Kinos verwendeten Surround-System (Digital Surround) stehen maximal 5.1 Audiokanäle mit von AC-3 komprimierten Digitaldaten zur Verfügung. Um eine Wiedergabe von Discs mit Dolby Digital zu ermöglichen, muss der Digitalausgang dieses Geräts (entweder koaxial oder optisch) mit dem Digitaleingang eines Dolby Digital-Verstärkers oder -Decoders verbunden werden.

### Kapitel-Nummer

Diese Nummern sind auf der DVD hinterlegt. Ein Film ist in Abschnitte unterteilt, die jeweils eine Nummer tragen. Mit diesen Nummern können Sie Abschnitte oder Szenen schnell anwählen.

### Kindersicherung

Diese Funktion wurde von Eltern vorgeschlagen. Die Beschränkungen sind in den Disc-Daten enthalten, sie ermöglichen Ihnen ein Sperren von Filmen, die nicht für Kinder geeignet sind.

### MPEG

Diese Abkürzung steht für „Moving Picture Experts Group“. Hiermit wird ein internationaler Standard für die Datenkompression von sich bewegenden Bildern bezeichnet. Bei einigen DVDs wurden die digitalen Audiosignale in diesem Format komprimiert und aufgezeichnet.

### WMA

Sie Neben guter Tonqualität und hohe Datenkompression. WMA-Dateien lassen sich durch das „Digital-Rights-Management-System (DRM)“ vor dem Kopieren schützen.

### DivX und MPEG-4

DivX ist ein Codierverfahren für Filme, das bei sehr hoher Komprimierung eine akzeptable Bildqualität ermöglicht. Der DVD-Player kann ISO MPEG-4-Filme und Filme im DivX-4- und DivX-5-Format wiedergeben.

## **Optischer Digitalausgang**

Normalerweise wird ein Audiosignal in ein elektrisches Signal umgewandelt und über ein Kabel vom DVD-Player zum Verstärker übermittelt. Die Umwandlung dieses Signals in ein optisches Digitalsignal und die Übertragung mit Hilfe eines Lichtleiterkabels wird als optische Digitalausgabe bezeichnet.

## **PBC (Wiedergabesteuerung)**

Diese Funktion bezieht sich auf Signale, die auf einer SVCD (Version 2.0) aufgezeichnet sind und eine Wiedergabesteuerung ermöglichen. Die auf den Discs befindlichen Menüs können Sie zur interaktiven Suche nach gewünschten Filmszenen verwenden.

Dieser Vorzug erlaubt ebenfalls das Betrachten von Standbildern mit Hoch-/Standard-Auflösung.

## **Regionale Sperr-Codes (Regional Code)**

DVD-Player und DVDs enthalten regionale Sperr-Codes für jedes Verkaufsgebiet. Wenn der Regional-Code eines DVD-Players nicht mit dem Regional-Code der DVD übereinstimmt, ist keine Wiedergabe möglich.

## **Untertitel**

Untertitel sind beispielsweise auf dem Bildschirm erscheinende Dialogübersetzungen in einer anderen als der Originalsprache. Auf einer DVD können verschiedene Untertitelsprachen aufgenommen sein. Mit Hilfe der Untertitelfunktion können Sie die gewünschte Sprache wählen.

## **Kamerablickwinkel**

Einige DVDs enthalten Szenen, die gleichzeitig aus unterschiedlichen Blickwinkeln aufgenommen wurden. Bei solchen Discs können Sie die „Angle“-Taste benutzen, um die Szene aus unterschiedlichen Blickwinkeln zu betrachten. Discs, die eine solche Technik enthalten, werden „Multi-Angle-Discs“ genannt.

## Technische Daten

Abmessungen (Breite x Höhe x Tiefe):	430 mm x 42 mm x 228 mm
Gewicht:	Ca. 1,6 Kg
Spannungsversorgung:	230 V Wechselstrom , 50 Hz
Leistungsaufnahme:	15 Watt während des Betriebs < 5 Watt im Standby
Umgebungsbedingungen:	+5 °C bis +35 °C 5 % bis 90 % relative Luftfeuchte (nicht kondensierend)
Bildsystem:	NTSC/PAL
Regionalcode:	Region 2
Unterstützte Discs:	DVD – 12 cm und 8 cm Durchmesser  CD – 12 cm und 8 cm Durchmesser
Frequenzgänge:	DVD (audio) – 20 Hz bis 20 KHz (48 KHz und 96 KHz Abtastrate)  CD audio – 20 Hz bis 20 KHz
Signal-Rauschabstand:	70 dB
Laser:	655 nm Wellenlänge, Klasse1

## DVD-Player Spezifikationen

Dieses Produkt beinhaltet urheberrechtlich geschützte Technologien. Diese sind durch verschiedene U.S. Patente und weitere intellektuellem Eigentumsrechte von Macrovision Corporation und anderen Rechteinhabern geschützt. Die Anwendung dieser urheberrechtlich geschützten Technologien bedarf der Genehmigung der Macrovision Corporation. Diese bezieht sich, ohne anders lautende Genehmigung der Macrovision Corporation, ausschließlich auf die private und anderweitig begrenzte Nutzung. Eine Rekonstruktion der Technik sowie Demontage ist untersagt.

Dieses Produkt entspricht

- der Niederspannungsrichtlinie (73/23/EEC),
- der EMV-Richtlinie (89/336/EEC) und
- der CE-Kennzeichenrichtlinie (93/68/EEC).

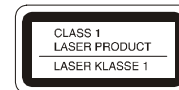

Regional Code

## Wie Sie den Hersteller erreichen

DGC GmbH  
Spöttingerstraße 2b  
D-86899 Landsberg

## Entsorgungshinweise

### Entsorgung der Verpackung

Ihr neues Gerät wurde auf dem Weg zu Ihnen durch die Verpackung geschützt. Alle eingesetzten Materialien sind umweltverträglich und wieder verwertbar.

Bitte helfen Sie mit und entsorgen Sie die Verpackung umweltgerecht.

Über aktuelle Entsorgungswege informieren Sie sich bei Ihrem Händler oder über Ihre kommunale Entsorgungseinrichtung.



### **Erstickungsgefahr!**

Verpackung und deren Teile nicht Kindern überlassen.

Erstickungsgefahr durch Folien und anderen Verpackungsmaterialien.

## Wie Sie das Gerät entsorgen

Altgeräte sind kein wertloser Abfall. Durch umweltgerechte Entsorgung können wertvolle Rohstoffe wiedergewonnen werden. Erkundigen Sie sich in Ihrer Stadt- oder Gemeindeverwaltung nach Möglichkeiten einer umwelt- und sachgerechten Entsorgung des Gerätes.



Dieses Gerät ist entsprechend der Richtlinie 2002/96/EG über Elektro- und Elektronik-Altgeräte (WEEE) gekennzeichnet.

Dieses Produkt darf am Ende seiner Lebensdauer nicht über den normalen Haushaltsabfall entsorgt werden, sondern muss an einem Sammelpunkt für das Recycling von elektrischen und elektronischen Geräten abgegeben werden. Das Symbol auf dem Produkt, der Gebrauchsanleitung oder der Verpackung weist darauf hin. Die Werkstoffe sind gemäß ihrer Kennzeichnung wiederverwertbar. Mit der Wiederverwendung, der stofflichen Verwertung oder anderen Formen der Verwertung von Altgeräten leisten Sie einen wichtigen Beitrag zum Schutze unserer Umwelt.



### **Lebensgefahr!**

Bei ausgedienten Geräten Netzstecker ziehen.  
Netzkabel durchtrennen und mit dem Stecker entfernen.