



Mode d'emploi

AWO 7120

Whirlpool Switzerland, www.whirlpool.ch

Bauknecht AG, Industriestrasse 36, 5600 Lenzburg, www.bauknecht.ch

| | | | |
|--------------|----------------------|------------------|--|
| Verkauf | Telefon 0848 801 002 | Fax 0848 801 017 | verkauf@bauknecht.ch |
| Kundendienst | Telefon 0848 801 001 | Fax 0848 801 003 | service@bauknecht.ch |
| Ersatzteile | Telefon 0848 801 005 | Fax 0848 801 004 | ersatzteilverkauf@bauknecht.ch |

F AWO 7120

TABLEAU DES PROGRAMMES

Le lave-linge est équipé de systèmes de sécurité automatiques qui détectent précocement les anomalies et vous permettent de réagir en conséquence, par exemple :

- A. Voyant "Arrivée d'eau"
- B. Voyant "Nettoyage filtre"
- C. Voyant "Porte fermée"

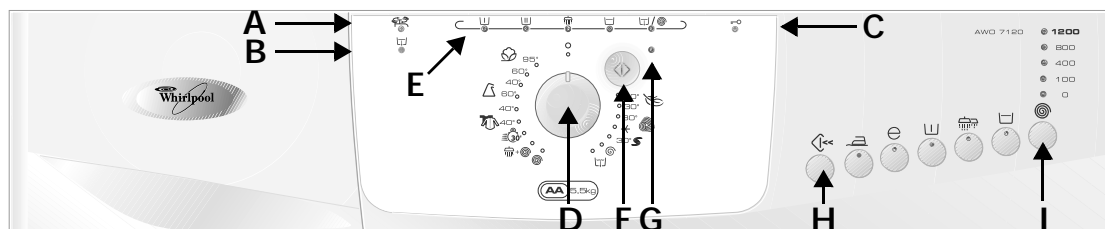

- D. Sélecteur de programme
- E. Indicateur de déroulement du programme
- F. Touche "Départ/Pause"
- G. Voyant "Départ/Pause"
- H. Touche "Annulation"
- I. Touche "Essorage variable"

Lorsque vous sélectionnez une option, le voyant correspondant s'allume. Si la combinaison du programme, des options supplémentaires et de la température n'est pas possible, le voyant s'éteint automatiquement. Les combinaisons d'options qui ne conviennent pas sont automatiquement désélectionnées.

| Programme | Symbole d'entretien | Type de linge/Remarques | Charge maximale Kg | Détergents et produits additifs | | | Options spéciales | | | | | Vitesse d'essorage max. tr/min | |
|--------------------|---------------------|---|-----------------------|---------------------------------|------------------|------------|-------------------|------------|------------|--------------|-------------------|-----------------------------------|------------------------------------|
| | | | | Assouplissant | Lavage principal | Pré-lavage | Anti-froissage | Économique | Pré-lavage | Rinçage Plus | Arrêt Cuve Pleine | | Réduction de la vitesse d'essorage |
| Coton | 95°, 60°, 40° | Draps, nappes, sous-vêtements, serviettes, chemises, etc., en coton, couleurs et lin, moyennement à très sales. Pour la sélection de la température, veuillez respecter les recommandations du fabricant figurant sur l'étiquette. <i>L'option "Pré-lavage" peut être sélectionnée en plus pour le linge très sale.</i> | 5,5 | * | Oui | * | * | * | * | * | * | * | 1200 |
| Synthétique | 60°, 40° | Chemises, corsages, blouses, etc. en polyester (Diolen, Trévira), polyamide (Perlon, Nylon) ou en fibres mélangées coton, moyennement sales. | 2,5 | * | Oui | * | * | * | * | * | * | * | 800 ¹⁾ |
| Magic 40° | 40° | Textiles en coton ou/et synthétique, de légèrement à moyennement sales. | 3,0 | * | Oui | — | * | — | — | * | * | * | 1200 |
| Chrono | | Vêtements d'extérieur peu portés en coton, polyester, polyamide et en fibres mélangées avec du coton. | 3,0 | * | Oui | — | * | — | — | * | * | * | 1200 |
| Délicat | 40°, 30° | Rideaux et tissus délicats (costumes, jupes, chemises, chemisiers, etc.). | 1,5 | * | Oui | * | — | — | * | — | * | * | 800 ¹⁾ |
| Laine | 30°, | Lainages lavables en machine, portant le label pure laine vierge. <i>Si l'option "Arrêt Cuve Pleine" est sélectionnée, ne pas laisser le linge trop longtemps dans l'eau.</i> | 1,0 | * | Oui | — | — | — | — | — | * | * | 800 ¹⁾ |
| Soie | 30° | Vêtements en lin, soie, laine et viscose portant le label "lavable à la main". <i>Si l'option "Arrêt Cuve Pleine" est sélectionnée, ne pas laisser le linge trop longtemps dans l'eau. Sans cycle d'essorage.</i> | 1,0 | * | Oui | — | — | — | — | — | * | — | 0 ²⁾ |
| Rinçage & Essorage | | <i>Le cycle de rinçage et d'essorage final sera le même que celui du programme "Coton".</i> | 5,5 | * | — | — | * | — | — | * | * | * | 1200 |
| Essorage | | <i>Ce programme est suivi d'un cycle d'essorage intensif. Le cycle d'essorage sera le même que celui du programme "Coton".</i> | 5,5 | — | — | — | — | — | — | — | — | * | 1200 |
| Essorage doux | | <i>Ce programme est suivi d'un essorage doux. Le cycle d'essorage sera le même que celui du programme "Laine".</i> | 1,5 | — | — | — | — | — | — | — | — | * | 800 ¹⁾ |
| Vidange | | <i>Vidange uniquement, sans cycle d'essorage. Autre façon de terminer le programme après un "Arrêt Cuve Pleine".</i> | — | — | — | — | — | — | — | — | — | — | — |

* option / Oui : dosage nécessaire
¹⁾ Afin de ne pas endommager le linge, la vitesse d'essorage de ce programme est limitée à 800 tr/min.
²⁾ Afin de ne pas endommager le linge, la vitesse d'essorage de ce programme est zéro.



DONNÉES SUR LA CONSOMMATION D'ÉNERGIE ET D'EAU

| Programme | Température (°C) | Charge (kg) | Eau (l) | Énergie (kWh) | Durée approx. du programme (heures : minutes) |
|-------------|------------------|-------------|---------|---------------|---|
| Coton | 95 | 5,5 | 54* | 1,90 | 2:00 |
| Coton | 60 | 5,5 | 49 | 1,04 | 2:20 |
| Coton | 40 | 5,0 | 44 | 0,60 | 2:05 |
| Synthétique | 60 | 2,5 | 55 | 0,80 | 1:30 |
| Synthétique | 40 | 2,5 | 55 | 0,60 | 1:20 |
| Magic 40° | 40 | 3,0 | 45 | 0,50 | 1:00 |
| Chrono | 30 | 3,0 | 37 | 0,40 | 0:30 |
| Délicat | 30 | 1,5 | 60 | 0,50 | 0:45 |
| Laine | 30 | 1,0 | 60 | 0,30 | 0:40 |
| Soie | 30 | 1,0 | 45 | 0,30 | 0:40 |

Le cycle de pré-lavage peut augmenter la durée du programme. Les données relatives à la consommation d'eau et d'énergie ont été mesurées dans les conditions normales prévues par la norme CEI/EN 60 456. Ces valeurs peuvent toutefois varier en fonction de la pression de l'eau, de la température de l'arrivée d'eau, de la charge et du type de linge.

* Afin de réduire la température de l'eau, un peu d'eau froide est ajoutée à la fin du cycle de lavage, avant la vidange de la cuve.

VERSEZ LE DÉTERGENT, FERMEZ LA PORTE ET SÉLECTIONNEZ LE PROGRAMME

Versez le détergent comme décrit dans le tableau de programmes ou dans le chapitre "Détergent et produits additifs".

1. Tournez le **sélecteur de programme** jusqu'au programme désiré et la température désirée.
2. Le voyant de la touche "**Départ/Pause**" clignote.
3. L'indicateur de déroulement de programme et le voyant de la vitesse d'essorage prédéfinie correspondants au programme sélectionné s'allument.

SÉLECTIONNEZ L'OPTION DÉSIRÉE

Lorsque vous sélectionnez une option, le voyant correspondant s'allume.

Si la combinaison du programme, des options supplémentaires et de la température n'est pas possible, le voyant s'éteint automatiquement. Les combinaisons d'options qui ne conviennent pas sont automatiquement désélectionnées.

Touche "Anti-froissage"

- Cette option peut être utilisée avec les programmes "Coton", "Synthétique" et "Magic 40°" pour faciliter le repassage.
- Augmente la quantité d'eau utilisée et le linge est essoré très doucement.

Touche "Économique"

- La durée de lavage est allongée et la température de l'eau est réduite, économisant ainsi jusqu'à 40% d'énergie, tout en conservant des résultats de lavage satisfaisants.

Touche "Pré-lavage"

- Pour le lavage du linge particulièrement sale (sable, salissures grossières, par exemple). La durée du cycle est augmentée d'environ 15 minutes.

Touche "Rinçage Plus"

- La quantité d'eau est augmentée et la durée du cycle de rinçage est allongée.
- Particulièrement conseillé dans les régions possédant une eau extrêmement douce, pour le linge des bébés et des personnes allergiques.

Touche "Arrêt Cuve Pleine"

- Le linge non essoré reste dans la dernière eau de rinçage, permettant ainsi d'éviter la formation de faux plis et la décoloration du linge.

- Cette option est particulièrement conseillée pour les programmes "Synthétique", "Magic 40°" et "Délicat".
- Elle est particulièrement utile si vous désirez remettre l'essorage à plus tard ou ne pas essorer.

Remarque : Le programme "Arrêt Cuve Pleine" s'arrête lorsque le voyant "Arrêt Cuve Pleine" s'allume dans l'indicateur de déroulement du programme.

Pour supprimer l'option "Arrêt Cuve Pleine" :

- Appuyez de nouveau sur la touche "Arrêt Cuve Pleine" ; le programme se terminera automatiquement par le cycle d'essorage sélectionné pour le programme de lavage.
- Si vous ne désirez pas essorer les vêtements, tournez le sélecteur de programme dans le sens inverse des aiguilles d'une montre jusqu'au programme "Vidange" correspondant et appuyez de nouveau sur la touche "**Départ/Pause**" lorsque le voyant à côté clignote.

Touche "Essorage variable"

- Une vitesse d'essorage maximale est attribuée automatiquement à chaque programme.
- Appuyez sur cette touche pour définir une autre vitesse d'essorage.
- Si vous sélectionnez la vitesse d'essorage "0", l'essorage final est annulé, mais les essorages intermédiaires à vitesse maximale se poursuivent pendant le rinçage. L'eau est seulement vidangée.

DÉMARRAGE DU PROGRAMME

Ouvrez le robinet et appuyez sur la touche "**Départ/Pause**". Le voyant à côté de la touche "**Départ/Pause**" s'allume. Les voyants indiquent la séquence atteinte par le programme. Après le démarrage du programme, l'indicateur de déroulement du programme progresse de gauche à droite en passant par Lavage, Rinçage, Essorage. Une fois la séquence du programme terminée, le voyant correspondant s'éteint.

VOYANTS ROUGES

"Arrivée d'eau"

L'eau n'entre que lentement ou pas du tout. Ouvrez le robinet ; si le voyant reste allumé, consultez la "Diagnostic Rapide" dans le Mode d'emploi.

"Nettoyage filtre"

La vidange de l'eau ne s'effectue pas. Vérifiez si le tuyau de vidange n'est pas plié ou si le filtre ne doit pas être nettoyé ; dans ce dernier cas, consultez le Mode d'emploi ("Nettoyage du filtre").

"Porte fermée"

Tant qu'un programme de lavage est en cours, le voyant reste allumé pour indiquer que vous ne pouvez pas ouvrir la porte. Lorsque le voyant s'éteint, vous pouvez de nouveau ouvrir la porte.

FIN DU PROGRAMME

- Tous les indicateurs de déroulement du programme s'éteignent.
1. Tournez le sélecteur de programme sur la position "Arrêt/0".
 2. Fermez le robinet.
 3. Ouvrez la porte et retirez le linge.
 4. Laissez la porte entrouverte pour permettre au tambour de sécher.

CHANGEMENT DE PROGRAMME ET D'OPTIONS APRÈS LE DÉMARRAGE DU PROGRAMME

1. Appuyez sur la touche "**Départ/Pause**" pour démarrer le programme. Le voyant clignote.
2. Sélectionnez un autre programme (autre température), une autre vitesse d'essorage et d'autres options.
3. Appuyez de nouveau sur la touche "**Départ/Pause**". Le nouveau programme démarrera là où le programme précédent a été interrompu. N'ajoutez pas de détergent pour ce programme.

INTERRUPTION (ANNULATION) D'UN PROGRAMME EN COURS AVANT LA FIN

La touche "**Annulation**" annule un programme avant la fin.

- Appuyez sur la touche "**Annulation**" pendant au moins 3 secondes. L'eau est complètement vidangée avant que vous ne puissiez ouvrir la porte.

SOMMAIRE

AVANT D'UTILISER LE LAVE-LINGE

**PRÉCAUTIONS ET RECOMMANDATIONS
GÉNÉRALES**

DESCRIPTION DU LAVE-LINGE

PORTE

SÉCURITÉ ENFANTS (SELON LES MODÈLES)

**AVANT D'EFFECTUER LE PREMIER CYCLE DE
LAVAGE**

PRÉPARATION DU LAVAGE

DÉTERGENT ET PRODUITS ADDITIFS

NETTOYAGE DU FILTRE

VIDANGE DE L'EAU RÉSIDUELLE

NETTOYAGE ET ENTRETIEN

DIAGNOSTIC RAPIDE

SERVICE APRÈS-VENTE

TRANSPORT / DÉPLACEMENT

AVANT D'UTILISER LE LAVE-LINGE

1. Retrait de l'emballage et vérification

- Après avoir déballé le lave-linge, vérifiez qu'il n'a pas été endommagé pendant le transport. En cas de doute, n'utilisez pas le lave-linge. Contactez le Service Après-Vente ou votre Revendeur local.
- Assurez-vous que les accessoires et pièces fournies sont au complet.
- Les matériaux d'emballage (sachets en plastique, éléments en polystyrène, etc.) doivent être tenus hors de portée des enfants, car ils constituent une source potentielle de danger.

2. Retrait du bridage de transport

- L'appareil est équipé d'un bridage de transport, afin d'éviter tout endommagement éventuel de l'appareil en cours de transport. Il faut obligatoirement retirer le bridage de transport avant d'utiliser la machine.

3. Installation du lave-linge

- Retirez le film de protection du bandeau de commandes.
- Ne déplacez jamais l'appareil en le tenant par le plan de travail.
- Placez l'appareil sur un sol plat et stable, si possible dans un coin de la pièce.
- Assurez-vous que les quatre pieds sont stables et reposent correctement sur le sol, et que la machine est bien horizontale (avec un niveau).

4. Arrivée d'eau

- Raccordez le tuyau d'arrivée d'eau conformément aux prescriptions des Compagnies locales de distribution d'eau.
- Arrivée d'eau : Eau froide uniquement
- Robinet d'eau : Raccord à vis pour tuyaux 3/4"
- Pression de l'eau (pression du débit) : 100-1000 kPa (1-10 Bar).

5. Vidange

- Connectez le tuyau de vidange au siphon ou accrochez-le au rebord d'un évier avec la crosse de vidange.
- Si la machine est connectée à un système de vidange intégré, assurez-vous que ce dernier est équipé d'un évent pour empêcher le remplissage et la vidange d'eau simultanés (effet de siphon).

6. Raccordement électrique

- Les raccordements électriques doivent être réalisés par un technicien qualifié, en conformité avec les instructions du fabricant et les normes de sécurité en vigueur.
- Les données techniques (tension, puissance et fusible) figurent sur la plaque signalétique située à l'intérieur de la porte.
- L'appareil doit être branché au réseau au moyen d'une prise de terre, conformément aux réglementations en vigueur. La mise à la terre de l'appareil est obligatoire aux termes de la loi. Le fabricant décline toute responsabilité en cas de dommages corporels ou matériels résultant directement ou indirectement du non-respect des instructions ci-dessus.
- N'utilisez ni rallonge, ni adaptateur multiple.
- Débranchez le lave-linge avant de procéder à son entretien.
- L'accès à la prise secteur ou la déconnexion du secteur grâce à un interrupteur bipolaire doivent être possibles à tout moment après l'installation.
- N'utilisez en aucun cas le lave-linge s'il a été endommagé pendant le transport. Informez-en le Service Après-Vente.
- Le câble d'alimentation ne doit être remplacé que par le Service Après-Vente.
- L'appareil ne doit être utilisé qu'aux fins domestiques prévues.

Encombrement minimum :

Largeur : 600 mm
Hauteur : 825 mm
Profondeur : 600 mm

PRÉCAUTIONS ET RECOMMANDATIONS GÉNÉRALES

1. Emballage

- L'emballage se compose de matériaux entièrement recyclables et porte le symbole de recyclage . Pour la mise au rebut, conformez-vous aux réglementations locales en vigueur.

2. Mise au rebut de l'emballage et des anciens appareils

- Le lave-linge est fabriqué à partir de matériaux recyclables. Pour la mise au rebut, il convient de respecter les réglementations locales en vigueur.
- Avant de vous débarrasser de votre appareil, veillez à enlever tout résidu de détergent et rendez-le inutilisable en sectionnant le câble d'alimentation.

3. Recommandations générales

- Ne laissez jamais l'appareil inutilement branché.
- Fermez le robinet.
- Avant de procéder au nettoyage ou à l'entretien, veillez à débrancher l'appareil.
- Nettoyez la carrosserie de l'appareil à l'aide d'un chiffon humide. N'utilisez pas de poudre à récurer.
- N'ouvrez pas la porte brusquement et ne montez pas dessus.
- Veillez à ce que les enfants ne jouent pas avec l'appareil ou dans l'appareil (voir également le chapitre "Sécurité enfants").
- Si nécessaire, le câble d'alimentation doit être remplacé par un câble d'alimentation d'origine, disponible auprès du Service Après-Vente. Le câble d'alimentation ne doit être remplacé que par un technicien qualifié.

4. Déclaration de conformité CE

- Cet appareil est conforme aux Directives européennes suivantes :
Directive 73/23/CEE relative à la basse tension
Directive 89/336/CEE relative à la compatibilité électromagnétique
Directive 93/68/CEE relative aux marques
CE 

DESCRIPTION DU LAVE-LINGE

1. Plan de travail
2. Bandeau de commandes
3. Bac à produits
4. Plaque signalétique (à l'intérieur de la porte)
5. Porte
6. Sécurité enfants (selon le modèle, à l'intérieur de la porte)
7. Filtre (derrière le couvercle)
8. Plinthe
9. Pieds réglables

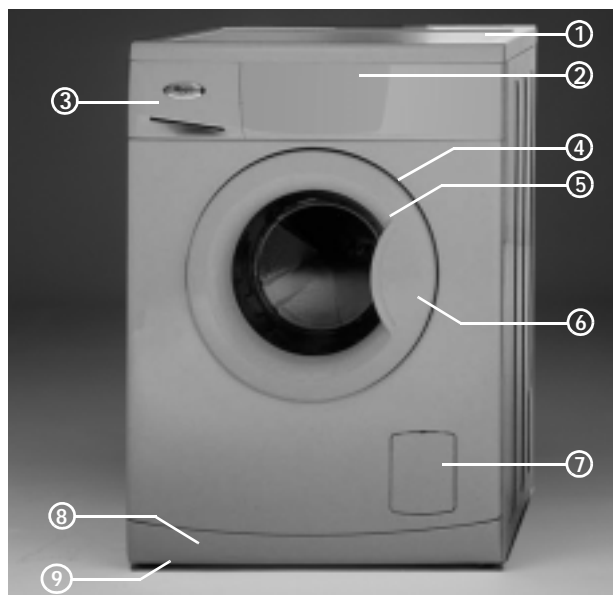

PORTE

Pour ouvrir la porte, tenez la poignée de la porte, poussez sur la poignée intérieure et tirez. Fermez la porte sans forcer. Elle est verrouillée lorsque vous entendez un dé clic.

SÉCURITÉ ENFANTS (SELON LES MODÈLES)

Afin d'éviter que l'appareil ne soit utilisé à mauvais escient, tournez la vis en plastique située à l'intérieur de la porte. Pour ce faire, utilisez le coin arrondi et plat de l'accessoire coloré du bac à produits ou une pièce de monnaie :

- Fente verticale : qui signifie que la fermeture de la porte est impossible
- Fente horizontale - position normale : qui signifie que la fermeture de la porte est à nouveau possible



AVANT D'EFFECTUER LE PREMIER CYCLE DE LAVAGE

Afin d'évacuer l'eau qui a stagné dans la machine suite aux tests effectués par le fabricant, nous vous recommandons de lancer un cycle de lavage court sans charger le tambour.

1. Ouvrez le robinet.
2. Fermez la porte.
3. Versez un peu de détergent (30 ml environ) dans le compartiment .
4. Choisissez un cycle court et lancez-le (voir le 'Guide d'utilisation rapide').

PRÉPARATION DU LAVAGE

1. Triez le linge suivant...

• Le type de tissu / le symbole de l'étiquette d'entretien

Coton, tissus mixtes, synthétiques, laine, linge délicat.

• Les couleurs

Séparez le linge de couleur du linge blanc. Lavez séparément le linge de couleur neuf.

• La charge

Remplissez le tambour avec des pièces de différentes tailles afin d'améliorer l'efficacité du lavage et la répartition dans le tambour.

• Linge délicat

Lavez les petits textiles (les bas en nylon, les ceintures, par exemple) et le linge avec agrafes (les soutiens-gorge, par exemple) dans un sac à linge ou dans une taie d'oreiller avec fermeture à glissière. Retirez les crochets des rideaux ou placez les rideaux avec les crochets dans un sac à linge.

2. Videz les poches

Les pièces de monnaie, épingles de sûreté, etc. risquent d'endommager le linge, ainsi que le tambour et la cuve de l'appareil.

3. Fermetures

Fermez les fermetures à glissière, les boutons et les agrafes. Les ceintures et les rubans doivent être attachés.

Traitement des taches

- Le sang, le lait, les oeufs etc. sont éliminées lors de la phase enzymatique automatique du programme.
- Pour les taches de vin rouge, de café, de thé, d'herbe, de fruits, etc. ajoutez un détachant dans  le compartiment du bac à produits.
- Traitez les taches au moyen d'un détachant aussi rapidement que possible.

Teinture

- Utilisez exclusivement des teintures recommandées pour les lave-linge.
- Respectez les instructions du fabricant.
- Les composants en plastique et en caoutchouc à l'intérieur de l'appareil peuvent changer de couleur.

Chargement du linge

1. Ouvrez la porte.
2. Déployez le linge et introduisez-le dans le tambour, sans le comprimer. Observez les indications de chargement reprises dans le 'Guide d'utilisation rapide'.

Remarque : Le fait de surcharger la machine donnera un résultat moins satisfaisant et froissera les vêtements.

3. Fermez la porte.

DÉTERGENT ET PRODUITS ADDITIFS

Le choix du détergent dépend :

- Du type de tissu (coton, synthétiques, linge délicat, laine).

Remarque : Pour la laine, utilisez uniquement un détergent spécifique prévu à cet effet.

- De la couleur
- De la température de lavage
- Du type et du degré de salissure

Remarques :

Les traces blanches sur les tissus noirs proviennent des composants insolubles des détergents modernes sans phosphate. Si ce cas se présente, secouez le linge ou brossez-le ou utilisez un détergent liquide.

N'utilisez que du détergent et des produits additifs prévus pour être utilisés dans des lave-linge automatiques.

Si vous utilisez des anticalcaires, des produits de teinture ou de décoloration en phase de prélavage, assurez-vous qu'ils conviennent pour les lave-linge. Les détartrants peuvent contenir des produits susceptibles d'endommager certaines pièces de votre lave-linge.

N'utilisez pas de solvants (de l'essence térébenthine, par exemple). Ne lavez en aucun cas des tissus traités avec du solvant ou des liquides inflammables dans le lave-linge.

Dosage

Respectez les doses recommandées et spécifiées sur les paquets de détergent. Elles dépendent :

- du type et du degré de salissure
- du chargement
pleine charge, suivez les indications du fabricant du détergent ;
demi-charge : 3/4 de la dose prescrite pour une pleine charge ;
charge minimale (1 kg environ) :
la moitié de la dose prescrite
- de la dureté de l'eau (renseignez-vous auprès de votre Compagnie de distribution d'eau). L'eau douce nécessite moins de détergent que l'eau dure (voir le Tableau de dureté de l'eau dans le Manuel d'utilisation).

Remarques :

Toute dose excessive provoquera une formation extrême de mousse, ce qui diminuera l'efficacité du lavage.

Si le lave-linge détecte trop de mousse, elle peut bloquer l'essorage.

Un dosage insuffisant peut provoquer : du linge gris, des dépôts sur la résistance, le tambour et les tuyaux.

TABLEAU DE DURETÉ DE L'EAU

| Dureté de l'eau | Caractéristiques | Dureté allemande °dH | Dureté française °fH | Dureté anglaise °eH |
|-----------------|------------------|----------------------|----------------------|---------------------|
| 1 | douce | 0-7 | 0-12 | 0-9 |
| 2 | moyenne | 7-14 | 12-25 | 9-17 |
| 3 | dure | 14-21 | 25-37 | 17-26 |
| 4 | très dure | plus de 21 | plus de 37 | plus de 26 |

Où mettre le détergent et les produits additifs

Le bac à produits est divisé en trois compartiments (fig. "A").

Compartiment



- Détergent pour le prélavage

Compartiment



- Détergent pour le lavage principal
- Détachant
- Adoucisseur (à partir de la catégorie de dureté d'eau 4)

Si vous utilisez du détergent liquide, retirez l'accessoire coloré du bac à produits et placez-le dans la première cavité du compartiment (fig. "A").



L'accessoire est gradué pour faciliter le dosage.

Compartiment



- Assouplissant
- Amidon liquide

Lorsque vous versez les produits additifs, ne dépassez pas le repère "MAX".

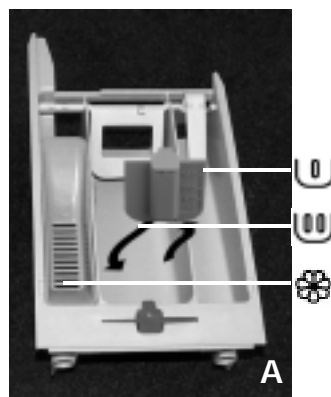

Remarques :

- Conservez le détergent et les produits additifs dans un endroit sec, hors de portée des enfants.
- Vous pouvez utiliser un détergent liquide pour les programmes avec prélavage. Dans ce cas, utilisez un détergent en poudre pour le lavage principal.
- Pour que les détergents en poudre ou les détergents liquides très concentrés se diffusent bien, utilisez la boule de dosage fournie avec le détergent et placez-la dans le tambour.
- Si vous utilisez des anticalcaires, des produits de décoloration ou de teinture, assurez-vous qu'ils conviennent pour les lave-linge. Les détartrants peuvent contenir des composants susceptibles d'attaquer certaines pièces de votre lave-linge.
- N'utilisez pas de solvants dans l'appareil (de l'essence térébenthine, par exemple).
- Si vous utilisez de l'amidon en poudre, procédez comme suit :
 1. Lavez votre linge en utilisant le programme de lavage désiré.
 2. Mélangez l'amidon à l'eau dans un récipient.
 3. Sélectionnez le programme "Rinçage et essorage", réduisez la vitesse à 800 tr/min et lancez le programme.
 4. Tirez le bac à produits jusqu'à apercevoir environ 3 cm du compartiment
 5. Versez le mélange d'amidon et d'eau dans le compartiment lorsque l'eau s'écoule dans le bac à produits.
 6. Si des résidus d'amidon sont présents dans le bac à produits lorsque le programme est terminé, nettoyez-le si nécessaire (voir le chapitre "Nettoyage et Entretien").
Lisez également le mode d'emploi de l'amidon fourni par le fabricant.

NETTOYAGE DU FILTRE

Contrôlez et nettoyez régulièrement le filtre, au moins deux à trois fois par an.

En particulier :

- Si l'appareil ne vidange plus correctement ou n'essore plus.
- Lorsque la pompe est bouchée par des impuretés (boutons, pièces de monnaie, épingles de sûreté, etc.).

REMARQUE IMPORTANTE : Avant de vider le filtre, attendez que le tuyau d'eau soit froid.

1. Éteignez l'appareil et débranchez-le.
2. Ouverture du couvercle du filtre. Ouvrez le couvercle du filtre avec l'accessoire coloré du bac à produits.
3. Disposez un récipient en dessous de celui-ci.
4. Ouvrez le filtre sans le retirer complètement. Faites tourner très lentement le filtre dans le sens inverse des aiguilles d'une montre jusqu'à ce que l'eau commence à s'écouler.
5. Attendez que l'eau s'écoule.
6. Vous pouvez alors dévisser complètement le filtre et le sortir.
7. Nettoyez le filtre et la cavité du filtre.
8. Vérifiez que la turbine de la pompe tourne librement.
9. Réinsérez le filtre et vissez-le dans le sens des aiguilles d'une montre jusqu'à la butée (la poignée est horizontale).
10. Versez 1 litre d'eau environ dans le bac à produits afin de réactiver le système "Économique". Vérifiez que le filtre est installé et fixé correctement.
11. Refermez le couvercle et verrouillez-le.
12. Rebranchez l'appareil.
13. Sélectionnez un programme et démarrez-le.



VIDANGE DE L'EAU RÉSIDUELLE

Avant de vider l'eau résiduelle, mettez l'appareil hors tension et retirez la fiche.

Ouverture du couvercle du filtre. Ouvrez le couvercle du filtre avec l'accessoire coloré du bac à produits. Disposez un récipient en dessous de celui-ci.

1. Ouvrez le filtre sans le retirer complètement. Faites tourner très lentement le filtre dans le sens inverse des aiguilles d'une montre jusqu'à ce que l'eau commence à s'écouler.
2. Attendez que l'eau s'écoule.
3. Vous pouvez alors dévisser complètement le filtre et le sortir.
4. Inclinez délicatement l'appareil vers l'avant pour permettre à l'eau de s'évacuer.
5. Réinsérez le filtre et vissez-le dans le sens des aiguilles d'une montre jusqu'à la butée (la poignée est horizontale).
6. Refermez le couvercle et verrouillez-le.

Avant de démarrer un nouveau cycle :

1. Versez 0,5 litre d'eau environ dans le bac à produits afin de réactiver le système "Économique".
2. Rebranchez l'appareil.

NETTOYAGE ET ENTRETIEN

Carrosserie et bandeau de commandes

- Pour le nettoyage, utilisez un chiffon doux et humide.
- Vous pouvez également utiliser un détergent neutre (non abrasif).
- Essuyez avec un chiffon doux.

Joint de la porte

- Nettoyez de temps en temps avec un chiffon humide.
- Contrôlez régulièrement l'état du joint de la porte.

Filtre

- Contrôlez et nettoyez régulièrement le filtre, au moins deux à trois fois par an (voir le chapitre "Nettoyage du filtre").

Bac à produits

1. Appuyez sur le levier de déverrouillage situé dans le compartiment de prélavage et retirez le bac à produits.
2. Enlevez la grille couleur (fig. "A") du bac de l'adoucissant. Enlevez l'insert du bac de l'adoucissant.
3. Lavez toutes les pièces à l'eau courante.
4. Remettez l'insert et la grille dans le bac à produits et réinsérez le bac dans son logement.

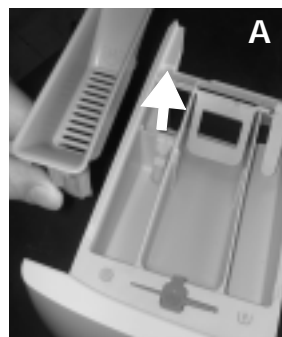

Filtre du raccordement d'arrivée d'eau

Contrôlez et nettoyez régulièrement.

Pour les lave-linge équipés d'un tuyau d'arrivée d'eau droit

1. Fermez le robinet et desserrez le tuyau d'arrivée d'eau du robinet.
2. Nettoyez le filtre interne et revissez le tuyau d'arrivée d'eau sur le robinet.
3. Dévissez ensuite le tuyau d'arrivée d'eau à l'arrière de la machine.
4. Enlevez le filtre de la machine au moyen de pinces et nettoyez-le.
5. Replacez le filtre et revissez le tuyau d'arrivée d'eau.
6. Ouvrez le robinet et vérifiez l'étanchéité des raccordements.

Pour les machines à alimentation avec sécurité hydraulique

1. Fermez le robinet et dévissez le tuyau d'alimentation avec sécurité hydraulique du robinet.
2. Nettoyez le filtre interne et revissez le tuyau d'arrivée d'eau sur le robinet.
3. Ouvrez le robinet et vérifiez l'étanchéité des raccordements.



DIAGNOSTIC RAPIDE

En fonction du modèle, votre lave-linge peut être équipé de différentes fonctions de sécurité automatique. Celles-ci permettent de détecter rapidement les pannes et de faire en sorte que les systèmes de sécurité se déclenchent au moment opportun. Ces pannes sont généralement peu importantes et peuvent être résolues en cinq minutes.

Le lave-linge ne démarre pas, aucun voyant ne s'allume.

Veillez vérifier :

- si la fiche d'alimentation est branchée dans la prise de courant
- si la prise de courant fonctionne correctement (avec une lampe de table, par exemple)

Le lave-linge ne démarre pas... et le voyant "Départ/Pause" clignote.

Veillez vérifier :

- si la porte est fermée correctement (sécurité enfants) ;
- si la touche "**Départ/Pause**" a été enfoncée. Sur les modèles à afficheur LCD, l'indication suivante apparaît :

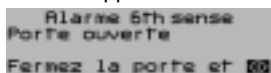

Alarme 6th sense
Porte ouverte
Fermez la porte et [symbole]

- si le robinet est fermé. Pour les modèles avec un voyant "Robinet d'eau fermé", le voyant rouge s'allume. Ouvrez le robinet et appuyez sur la touche "**Départ/Pause**".

Le lave-linge s'arrête en cours de programme (varie selon le modèle).

Veillez vérifier :

- si le voyant "Arrêt Cuve Pleine" est allumé ; supprimez cette option en appuyant une nouvelle fois sur cette touche
Sur les modèles à afficheur LCD : si l'option "Arrêt Cuve Pleine" a été présélectionnée et le symbole "Arrêt cuve pleine" s'affiche ; supprimez cette option en appuyant sur la touche "[symbole]" ou en sélectionnant le programme "Vidange"
- si un autre programme a été sélectionné et le voyant "Départ/Pause" clignote. Sélectionnez à nouveau le programme désiré et appuyez sur la touche "**Départ/Pause**"
- si la porte a été ouverte et le voyant "Départ/Pause" clignote. Fermez la porte et appuyez à nouveau sur la touche "**Départ/Pause**". Sur les modèles à afficheur LCD, l'indication suivante apparaît : "PAUSE !"

- si le système de sécurité du lave-linge a été activé (voir le tableau "Indicateurs de pannes")

Le détergent et les produits additifs ne sont pas évacués correctement.

Veillez vérifier :

- si le siphon est bien installé et n'est pas encrassé (voir le chapitre "Nettoyage et entretien")
- si la quantité d'eau est suffisante.
Il se peut que les filtres du raccordement d'arrivée d'eau soient obstrués (voir le chapitre "Nettoyage et entretien")
- Si vous utilisez du détergent en poudre, retirez l'accessoire coloré destiné au dosage du détergent liquide du bac à produits [symbole]

L'appareil vibre pendant l'essorage.

Veillez vérifier :

- si l'appareil est bien posé à l'horizontale et si les pieds sont réglés à la même hauteur
- si le bridage de transport a été retiré. Il faut obligatoirement retirer le bridage de transport avant d'utiliser la machine.

Le linge n'est pas assez essoré.

L'appareil est équipé d'un système de détection et de correction de balourd.

Si vous lavez des pièces de grandes dimensions (sorties de bain, par exemple), il se peut que le système de correction de balourd réduise automatiquement la vitesse d'essorage ou l'interrompe s'il détecte un balourd trop important au début de l'essorage, et ce afin de préserver l'appareil.

Sur les modèles à afficheur LCD, l'indication suivante apparaît en cas de balourd :

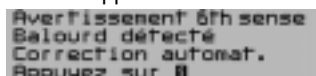

Avertissement 6th sense
Balourd détecté
Correction automat.
Appuyez sur [symbole]

- Si le linge est encore humide à la fin du programme, ajoutez éventuellement d'autres vêtements et redémarrez un cycle d'essorage
- La formation extrême de mousse peut empêcher l'appareil d'essorer. Utilisez la quantité de détergent appropriée.
Sur les modèles à afficheur LCD, l'indication suivante apparaît :

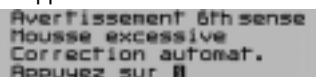

Avertissement 6th sense
Mousse excessive
Correction automat.
Appuyez sur [symbole]

- Vérifiez que le sélecteur de vitesse d'essorage n'a pas été réglé sur "0".

La durée résiduelle du programme indiquée à l'afficheur (selon les modèles) augmente ou diminue soudainement de quelques minutes, ou la durée initiale du programme est prolongée/raccourcie d'une certaine période de temps.

Ceci s'explique par la faculté de la machine à s'adapter à des facteurs pouvant influencer la durée du cycle de lavage, tels que :





- formation extrême de mousse
- phénomène de balourd provoqué par l'introduction de pièces de grandes dimensions dans le tambour
- durée de chauffage prolongée en raison de la réduction de l'alimentation en eau chaude

En raison de la présence de facteurs tels que ceux cités ci-dessus, le temps résiduel du programme de lavage est recalculé, voire mis à jour si nécessaire. De plus, au cours de la phase de remplissage, le lave-linge détermine la charge et, au besoin, modifie la durée initiale du programme en conséquence.

Tableau de description des pannes

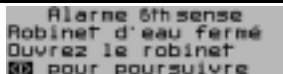
| Le petit voyant est allumé. | Affichage numérique | Description de la panne |
|--|---------------------|------------------------------|
| "Robinet d'eau fermé" | "FH" | "Défaut Hydrosécurité" |
| "Nettoyer la pompe" | "FP" | "Problème de vidange" |
| - | de "F15" à "F19" | "Panne du module électrique" |
| "Alimentation avec sécurité hydraulique" | "FA" | "Défaut Hydrosécurité" |

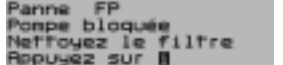
Tableau de description des pannes pour les modèles à afficheur LCD

| Afficheur LCD | Touche Départ/Pause | Description de la panne |
|---|---------------------|---------------------------------|
|  | clignotant | Problème d'arrivée d'eau |
|  | clignotant | Panne d'un composant électrique |
|  | clignotant | Problème de vidange |
|  | clignotant | Défaut Hydrosécurité |

a. Problème d'arrivée d'eau

L'eau n'entre que lentement ou pas du tout.

Pour les machines avec affichage des pannes, le voyant "Robinet d'eau fermé" est allumé ou "FH" clignote.

Pour les modèles à afficheur LCD, l'indication suivante apparaît :

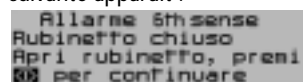

Pour les machines ne possédant pas cette fonction, l'appareil arrêtera le programme à l'endroit approprié.

Éteignez l'appareil et débranchez-le.

Veillez vérifier :

- si le robinet est ouvert à fond et si la pression d'arrivée d'eau est suffisante
- si le tuyau d'arrivée d'eau n'est pas plié
- si les filtres dans le raccord d'arrivée d'eau ne sont pas bouchés (voir le chapitre "Nettoyage et entretien/Filtres du raccordement d'arrivée d'eau")
- si le tuyau d'arrivée d'eau n'est pas gelé
- l'appareil est équipé d'un tuyau de sécurité et la soupape de sécurité est ouverte (voyant rouge dans le verre-regard de la soupape de sécurité) ; Dans ce cas, remplacez par un nouveau tuyau de sécurité Rebranchez l'appareil.

sélectionnez à nouveau le programme désiré et appuyez sur la touche "Marche/Arrêt".

En cas de persistance du problème, contactez le Service Après-vente (voir "Service Après-Vente").

b. Problème de vidange

L'eau n'est pas vidangée.

Sur les modèles à afficheur LCD, l'indication suivante apparaît :

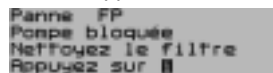

Panne FP
Pompe bloquée
Nettoyez le filtre
Appuyez sur ■

Pour les machines avec affichage des pannes (en fonction du modèle), "FH" s'allume et reste allumé en continu ou clignote. Si un voyant "Nettoyer pompe" est prévu, le voyant rouge à côté s'allume.

Pour les machines ne possédant pas cette fonction, l'appareil arrêtera le programme à l'endroit approprié.

Éteignez l'appareil et débranchez-le.

Veuillez vérifier :

- si le tuyau de vidange n'est pas plié ;
- si la pompe ou le filtre ne sont pas bouchés (voir le chapitre "Nettoyage du filtre")

REMARQUE IMPORTANTE : Avant de vider le filtre, attendez que l'eau soit froide.

- si le tuyau d'arrivée d'eau n'est pas gelé

Rebranchez l'appareil.

Sélectionnez et démarrez le programme "Vidange/Réinitialisation".

En cas de persistance du problème, contactez le Service Après-vente [voir "Service Après-Vente").

c. Panne d'un composant électrique

L'appareil s'arrête en cours de programme.

Si la machine est équipée d'un afficheur numérique ou LCD, "E4" à "E31" s'affichent également.

Sélectionnez et démarrez le programme "Vidange" ou "Réinitialisation".

Ensuite, sélectionnez et lancez le programme souhaité.

Pour les machines ne possédant pas cette fonction, l'appareil arrêtera le programme à l'endroit approprié.

Arrêtez la machine et remettez-la en marche pour poursuivre le programme.

En cas de persistance du problème, contactez le Service Après-Vente (voir "Service Après-Vente").

d. Défaut Hydrosécurité (selon le modèle)

La panne d'hydrosécurité peut être déclenchée par :

1. une quantité excessive de mousse
2. une fuite de l'appareil.

Dans ce cas, la pompe est activée automatiquement afin de procéder à la vidange de l'eau.

Sur les modèles à afficheur LCD, l'indication suivante apparaît :

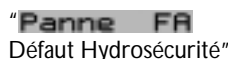

"Panne FA
Défaut Hydrosécurité"

Pour les machines avec affichage des pannes, le voyant "Hydrosécurité" s'allume. L'affichage indique "FA" ou en alternance "F" et "A" et la pompe fonctionne.

Mettez l'appareil hors tension, débranchez-le et contrôlez que le robinet d'eau est fermé.

Inclinez délicatement l'appareil vers l'avant pour permettre à l'eau de s'évacuer.

Ensuite :

1. Branchez l'appareil.
2. Ouvrez le robinet (si de l'eau coule dans l'appareil sans avoir mis celui-ci en marche, cela signifie qu'il y a un problème. Fermez le robinet et contactez le Service Après-Vente).
3. Sélectionnez et relancez le programme souhaité.

SERVICE APRÈS-VENTE

Avant de contacter le Service Après-Vente :

1. Vérifiez s'il n'est pas possible de remédier vous-même au défaut (voir le chapitre "Diagnostic rapide").
2. Redémarrez le programme pour vérifier que l'inconvénient a été éliminé.
3. Si l'appareil ne fonctionne toujours pas correctement, appelez le Service Après-Vente.

Communiquez :

- Le type de panne.
- Le modèle de l'appareil.
- Le code Service (numéro après le mot SERVICE).

SERVICE 0000 000 00000



L'étiquette Service Après-Vente se trouve sur le côté intérieur de la porte.

- Votre adresse complète.
- Votre numéro de téléphone accompagné du préfixe.

Les numéros de téléphone et les adresses des Services Après-Vente sont indiqués sur la fiche de garantie. Vous pouvez également vous adresser au revendeur chez qui vous avez acheté l'appareil.

TRANSPORT / DÉPLACEMENT

Ne transportez jamais l'appareil en inclinant le plan de travail.

1. Débranchez l'appareil.
2. Fermez le robinet.
3. Débranchez les tuyaux d'arrivée d'eau et de vidange.
4. Laissez couler toute l'eau hors des tuyaux et de l'appareil (voir les chapitres "Nettoyage du filtre" / "Vidange de l'eau résiduelle").
5. Remontez impérativement le bridage de transport