

# Digital Surround Headphone System

Mode d'emploi \_\_\_\_\_ **FR**

Manual de instrucciones \_\_\_\_\_ **ES**

Bedienungsanleitung \_\_\_\_\_ **DE**

Gebruiksaanwijzing \_\_\_\_\_ **NL**

MDR-DS6500

## AVERTISSEMENT

Pour éviter tout risque d'incendie ou d'électrocution, n'exposez pas cet appareil aux éclaboussures et évitez de placer dessus des objets remplis de liquide, tels que des vases.

Pour éviter tout risque d'électrocution, n'ouvrez pas le coffret. Ne confiez les réparations qu'à un technicien qualifié.

N'installez pas l'appareil dans un espace restreint, comme une bibliothèque ou un meuble encastré.

La plaque nominative est située en dessous du processeur.

Comme la fiche principale de l'adaptateur secteur est utilisée pour déconnecter d'adaptateur secteur de l'alimentation secteur, branchez-la dans une prise murale facilement accessible. Si vous remarquez une anomalie la concernant, débranchez-la immédiatement de la prise murale.

L'adaptateur secteur n'est pas déconnecté de l'alimentation secteur tant qu'il est branché à la prise murale, même si l'appareil lui-même est éteint.

N'exposez pas pendant une longue durée la batterie interne (batterie ou piles installée(s)) à une chaleur excessive comme le soleil, un feu ou autre source similaire.

Un volume sonore excessif du casque ou des écouteurs peut provoquer une perte d'audition.

## AVERTISSEMENT

Vous êtes averti que tout changement ou toute modification qui n'est pas expressément approuvée dans ce manuel pourrait annuler votre autorité à faire fonctionner cet appareil.

## Avis à l'intention des clients: les informations suivantes concernent uniquement les appareils vendus dans les pays appliquant les directives de l'UE.

Le fabricant de ce produit est Sony Corporation, 1-7-1 Konan Minato-ku Tokyo, 108-0075 Japon. Le représentant autorisé pour les questions de compatibilité électromagnétique (EMC) et la sécurité des produits est Sony Deutschland GmbH, Hedelfinger Strasse 61, 70327 Stuttgart, Allemagne. Pour toute question relative au SAV ou à la garantie, merci de bien vouloir vous référer aux coordonnées contenues dans les documents relatifs au SAV ou la garantie.

La marque CE est valable uniquement dans les pays où elle a force de loi, c'est-à-dire principalement dans les pays de l'EEE (Espace Économique Européen).



Par la présente Sony Corp. déclare que l'appareil est conforme aux exigences essentielles et aux autres dispositions pertinentes de la directive 1999/5/CE. Pour toute information complémentaire, veuillez consulter l'URL suivante: <http://www.compliance.sony.de/>

Italie: l'utilisation du réseau RLAN est régie:

- en ce qui concerne l'utilisation privée, par le Décret législatif du 1.8.2003, no. 259 (« Code des communications électroniques »). En particulier, l'Article 104 indique les conditions dans lesquelles une autorisation générale doit être préalablement obtenue et l'Article 105 précise les conditions dans lesquelles l'utilisation libre est autorisée;
- en ce qui concerne la fourniture au public de l'accès RLAN aux services et réseaux de télécommunications, par le Décret ministériel du 28.5.2003, tel qu'amendé, et l'Article 25 (autorisation générale pour les services et réseaux de communications) du Code des communications électroniques.

Norvège: l'utilisation de cet équipement radio n'est pas autorisée dans la zone géographique située dans un rayon de 20 km du centre de Ny-Alesund, Svalbard.



**Traitement des appareils électriques et électroniques en fin de vie (Applicable dans les pays de l'Union Européenne et aux autres pays européens disposant de systèmes de collecte sélective)**

Ce symbole, apposé sur le produit ou sur son emballage, indique que ce produit ne doit pas être traité avec les déchets ménagers. Il doit être remis à un point de collecte approprié pour le recyclage des équipements électriques et électroniques. En s'assurant que ce produit est bien mis au rebut de manière appropriée, vous aiderez à prévenir les conséquences négatives potentielles pour l'environnement et la santé humaine. Le recyclage des matériaux aidera à préserver les ressources naturelles. Pour toute information supplémentaire au sujet du recyclage de ce produit, vous pouvez contacter votre municipalité, votre déchetterie ou le magasin où vous avez acheté le produit.

FR

(Suite)



**Élimination des piles et accumulateurs usagés (Applicable dans les pays de l'Union Européenne et aux autres pays européens disposant de systèmes de collecte sélective)**

Ce symbole, apposé sur les piles et accumulateurs ou sur les emballages, indique que les piles et accumulateurs fournis avec ce produit ne doivent pas être traités comme de simples déchets ménagers.

Sur certains types de piles, ce symbole apparaît parfois combiné avec un symbole chimique. Les symboles pour le mercure (Hg) ou le plomb (Pb) sont rajoutés lorsque ces piles contiennent plus de 0,0005% de mercure ou 0,004% de plomb.

En vous assurant que ces piles et accumulateurs sont mis au rebut de façon appropriée, vous participez activement à la prévention des conséquences négatives que leur mauvais traitement pourrait provoquer sur l'environnement et sur la santé humaine. Le recyclage des matériaux contribue par ailleurs à la préservation des ressources naturelles.

Pour les produits qui pour des raisons de sécurité, de performance ou d'intégrité de données nécessitent une connexion permanente à une pile ou à un accumulateur, il conviendra de vous rapprocher d'un service technique qualifié pour effectuer son remplacement.

En rapportant votre appareil électrique en fin de vie à un point de collecte approprié vous vous assurez que la pile ou l'accumulateur incorporée sera traitée correctement.

Pour tous les autres cas de figure et afin d'enlever les piles ou accumulateurs en toute sécurité de votre appareil, reportez-vous au manuel d'utilisation. Rapportez les piles ou accumulateurs usagés au point de collecte approprié pour le recyclage.

Pour toute information complémentaire au sujet du recyclage de ce produit ou des piles et accumulateurs, vous pouvez contacter votre municipalité, votre déchetterie locale ou le point de vente où vous avez acheté ce produit.

---

# Table des matières

<b>Principales caractéristiques.....</b>	<b>6</b>
<b>Inventaire des composants et accessoires .....</b>	<b>7</b>
<b>Position et fonction des pièces.....</b>	<b>8</b>
Description des pièces du processeur .....	8
Description des pièces du casque.....	10
<b>Recharger le casque .....</b>	<b>11</b>
Vérification de la charge de batterie restante.....	13
<b>Raccordement du système de casque .....</b>	<b>14</b>
Raccordement du processeur aux appareils numériques.....	14
Raccordement du processeur aux appareils analogiques.....	15
<b>Écoute d'un appareil raccordé.....</b>	<b>17</b>
<b>Remplacement des oreillettes.....</b>	<b>24</b>
<b>Guide de dépannage .....</b>	<b>25</b>
<b>Précautions .....</b>	<b>29</b>
<b>Spécifications.....</b>	<b>30</b>

# Principales caractéristiques

Le MDR-DS6500 est un système de casque ambiophonique numérique qui vous permet de profiter du son ambiophonique d'un disque BD (Blu-ray)/DVD ou d'une autre source multicanal sans fil.

Vous pouvez profiter du son ambiophonique multicanal avec le casque en branchant simplement le processeur ambiophonique numérique à un lecteur BD (Blu-ray)/DVD, un récepteur satellite/téléviseur numérique, une console de jeux vidéo GAME ou un autre appareil avec le câble fourni.

- La technologie VPT (Virtualphones Technology)\*<sup>1</sup> 7.1 canaux reproduit le son ambiophonique tridimensionnel de haut-parleurs multicanal.
- Grands transducteurs de 40 mm pour une excellente qualité audio comme au cinéma.
- La transmission sans fil signifie que vous pouvez utiliser ce casque en intérieur sans vous soucier des obstacles. Qualité sonore CD grâce à la transmission numérique non compressée. (Distance de transmission: environ 100 m\*<sup>2</sup>)
- Modèle ambiophonique sélectionnable. (CINEMA/GAME/VOICE (STEREO))
- Réglage automatique du casque pour une réception de signal optimale. Le système peut passer sur un canal libre automatiquement sans aucune interruption sonore avant le blocage du signal.
- Fonction de recharge rapide avec un mécanisme de chargement sécurisé.
- Lecture longue durée. (Environ 20 heures)
- Grande variété de formats de support pris en charge.  
(Son 7.1 canaux max. grâce à la prise en charge de Dolby Pro Logic IIx\*<sup>3</sup>. Formats de support pris en charge: Dolby Digital, Dolby Digital Surround EX, DTS, DTS-ES Matrix et DTS-ES Discrete)

\*<sup>1</sup> « Virtualphones Technology » est une marque déposée de Sony Corporation.

\*<sup>2</sup> La distance de transmission varie en fonction des conditions d'utilisation.

\*<sup>3</sup> Le processeur de ce système intègre les décodeurs Dolby Digital, Dolby Pro Logic IIx et DTS.

Le processeur de ce système est fabriqué sous licence de Dolby Laboratories et Digital Theater Systems, Inc.

Fabriqué sous licence de Dolby Laboratories. Dolby, Pro Logic et le logo double D sont des marques commerciales de Dolby Laboratories.

Fabriqué sous licence, conformément aux brevets enregistrés aux États-Unis: 5 451 942; 5 956 674; 5 974 380; 5 978 762; 6 487 535, ainsi que d'autres brevets délivrés ou en cours, aux États-Unis ou ailleurs dans le monde. DTS et le Logo sont des marques déposées, et DTS Digital Surround ainsi que les logos DTS sont des marques commerciales de DTS, Inc. Un produit inclut un logiciel. © DTS, Inc. Tous droits réservés.

# Inventaire des composants et accessoires

Avant d'installer le système, vérifiez que tous les composants sont présents.

**Processeur DP-RF6500 (1)**

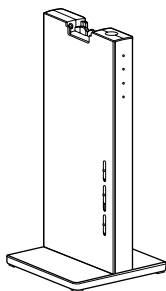

**Casque d'écoute stéréo sans fil MDR-RF6500 (1)**

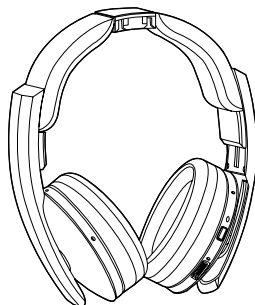

**Adaptateur secteur (1)**

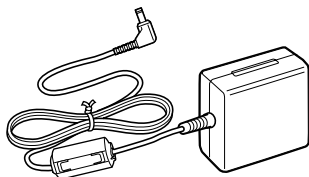

**Câble de raccordement numérique optique  
(type rectangulaire ↔ type rectangulaire) (1)**

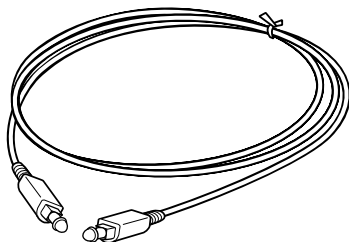

# Position et fonction des pièces

## Description des pièces du processeur

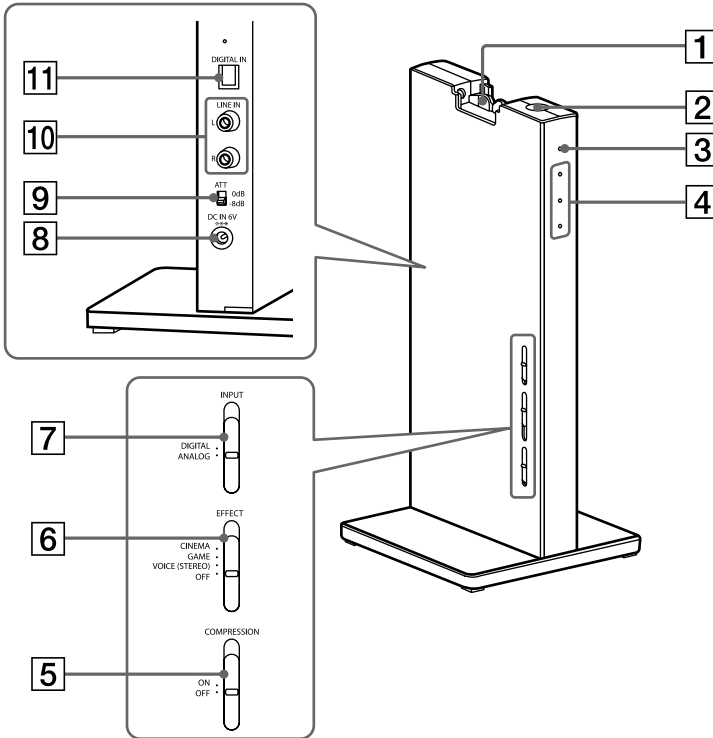

**1 Broche de contact**

**2 Touche I /  $\odot$  (marche/veille)**

**3 Témoin d'alimentation**

S'allume en vert lorsqu'il émet des signaux radio.

**4 Témoins Mode décodage**

(Pour plus d'informations, référez-vous à la page 20.)

**5 Commutateur COMPRESSION**

(Pour plus d'informations, référez-vous à la page 19.)

**6 Commutateur EFFECT**

(Pour plus d'informations, référez-vous à la page 19.)

Faites-le glisser pour sélectionner le champ de son (CINEMA/GAME/VOICE (STEREO)/OFF).

**7 Commutateur INPUT**

(Pour plus d'informations, référez-vous à la page 18.)

Faites-le glisser pour sélectionner la source d'entrée (DIGITAL/ANALOG).



### **8** **Prise DC IN 6V**

Branchez l'adaptateur secteur fourni à cette prise. (Veillez à utiliser l'adaptateur secteur fourni. L'utilisation de produits possédant une polarité de fiche différente ou d'autres caractéristiques pourrait provoquer un dysfonctionnement.)

### **9** **Commutateur ATT (atténuateur)**

Réglez ce commutateur sur « 0 dB » si le volume de l'entrée analogique est trop faible. En fonctionnement normal, ce commutateur doit être réglé sur « -8 dB ».

### **10** **Prises LINE IN**

(Pour plus d'informations, référez-vous à la page 15.)

Raccordez ces prises aux prises de sortie audio d'un appareil audio ou vidéo (vendu séparément), comme un magnétoscope ou un téléviseur, etc.

### **11** **Prise DIGITAL IN**

(Pour plus d'informations, référez-vous à la page 14.)

Raccordez à cette prise un appareil BD (Blu-ray)/DVD, un récepteur satellite/téléviseur numérique ou tout autre appareil numérique (vendu séparément).

## Description des pièces du casque

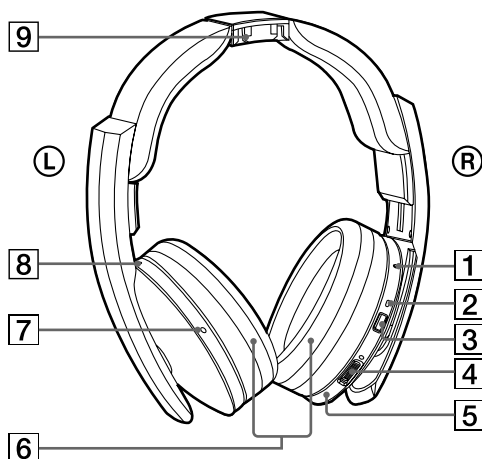

**1 Touche de réinitialisation**

**2 Témoin d'alimentation**

Le témoin d'alimentation s'allume en vert lorsqu'il est sous tension.

**3 Touche POWER**

**4 Molette VOL (Volume)\***

Permet de régler le volume.

**5 Capsule de droite**

**6 Oreillette**

**7 Capsule de gauche\***

**8 Témoin de charge**

S'allume en rouge pendant la charge.

**9 Point de contact**

\* Le casque possède un point tactile pour vous permettre de le reconnaître aisément.

# Recharger le casque

Le casque contient une batterie au lithium-ion rechargeable. Veillez à la charger avant de l'utiliser pour la première fois. Pour recharger le casque, placez-le sur le processeur.

## 1 Branchez l'adaptateur secteur fourni au processeur.

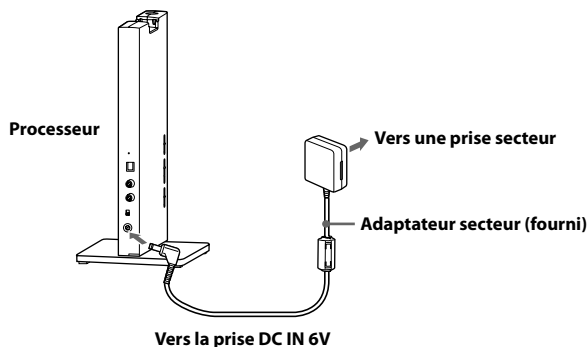

### Remarques

- Veillez à utiliser l'adaptateur secteur fourni. L'utilisation d'autres adaptateurs secteurs possédant une polarité de fiche différente ou d'autres caractéristiques pourrait provoquer un dysfonctionnement.



Fiche à polarité unifiée

- Veillez à toujours utiliser l'adaptateur secteur fourni. Même les adaptateurs secteurs possédant les mêmes tension et polarité de fiche peuvent endommager ce produit, à cause de leur capacité électrique ou d'autres facteurs.
- Branchez l'adaptateur secteur à une prise murale facile d'accès. Si vous remarquez une anomalie concernant l'adaptateur secteur, débranchez-le immédiatement de la prise murale.

(Suite)

## 2 Posez le casque sur le processeur, de telle manière que le point de contact du casque s'enclenche dans la broche de contact du processeur, et assurez-vous que le témoin de charge s'allume.

La recharge complète de la batterie dure environ 3 heures (le témoin de charge s'éteint lorsque la charge est terminée).

Lorsque vous placez le casque sur le processeur, assurez-vous de le tenir avec les deux mains, afin que les capsules gauche et droite forment une ligne horizontale, et placez le casque verticalement sur le processeur. Lorsque la broche de contact du processeur s'enclenche correctement dans le point de contact du casque, un « clic » retentit et le témoin de charge s'allume.

3 heures plus tard environ, la charge est terminée et le témoin de charge s'éteint: après cela, il n'est pas nécessaire de retirer le casque du processeur.

Le casque peut être placé sur le processeur dans les deux sens.

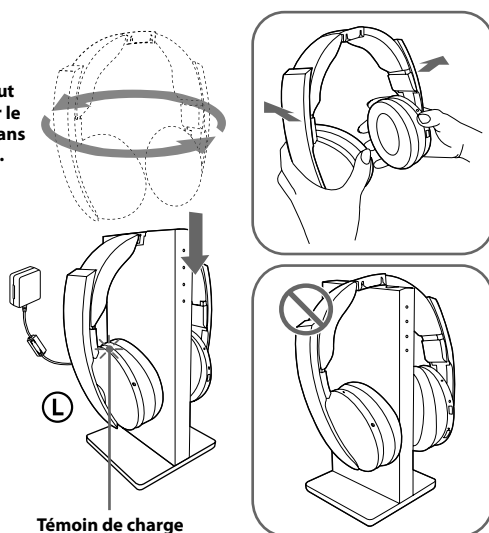

Témoin de charge

Le casque n'est pas placé correctement.

### Remarques

- Vérifiez ce que le casque repose correctement sur le processeur.
- Le témoin ne s'allume pas si le point de contact du casque ne s'enclenche pas dans la broche de contact du processeur. Dans ce cas, retirez le casque et replacez-le sur le processeur afin que le témoin s'allume.
- Le processeur s'éteint automatiquement pendant la charge de la batterie.
- Effectuez la recharge dans une température ambiante comprise entre 5°C et 35°C. Lorsque le casque est rechargé en dehors de la plage de températures recommandée, le témoin de charge clignote et la charge s'arrête. Sinon, la batterie pourrait ne pas être rechargée.
- Ne touchez pas la broche de contact du processeur. Lorsqu'elle est sale, il est possible qu'il soit impossible de recharger le casque.
- Il est possible que la charge ne s'effectue pas si la broche de contact du processeur ou le point de contact du casque est recouvert(e) de poussière. Nettoyez l'élément en utilisant un coton-tige, etc.

- Si vous n'utilisez pas le casque pendant une longue période, il est possible que la durée de vie de la batterie rechargeable diminue. La durée de vie de la batterie rechargeable augmente lorsque vous répétez plusieurs cycles de charge/décharge.
- La batterie au lithium-ion rechargeable doit être remplacée par une batterie neuve si elle dure uniquement la moitié de la durée prévue après une charge complète. La batterie rechargeable n'est pas disponible dans le commerce. Elle n'est pas prévue pour être changée par l'utilisateur: pour remplacer une batterie, veuillez contacter votre revendeur Sony le plus proche.
- Ne stockez pas le casque dans un endroit chaud pendant une longue durée. Pour éviter qu'elle ne se décharge de manière excessive, remplacez la batterie une fois par an.
- Évitez de l'exposer à des températures extrêmes, la lumière directe du soleil ou l'humidité, ainsi qu'au sable, à la poussière ou aux chocs mécaniques.

## Temps de charge et durée d'utilisation

Temps de charge approximatif	Durée d'utilisation approximative* <sup>1</sup>
3 heures* <sup>2</sup>	20 heures* <sup>3</sup>

\*<sup>1</sup> à 1 kHz, sortie 1 mW + 1 mW

\*<sup>2</sup> heures nécessaires pour recharger complètement une batterie déchargée

\*<sup>3</sup> Cette durée peut varier, selon la température ou les conditions d'utilisation.

## Vérification de la charge de batterie restante

Pour vérifier l'état de charge de la batterie, maintenez la touche POWER enfoncée pendant environ 2 secondes. La batterie est encore utilisable si le témoin d'alimentation sur la capsule droite s'allume en vert. Rechargez la batterie si le témoin d'alimentation est faible ou s'il clignote, ou encore en cas de distortion ou perte de qualité du son.

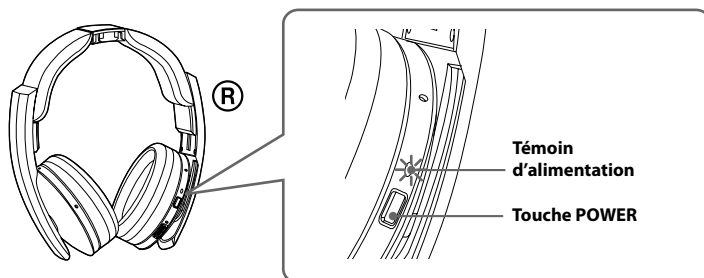

# Raccordement du système de casque

## Raccordement du processeur aux appareils numériques

Utilisez le câble de raccordement numérique optique pour relier la prise de sortie numérique optique de l'appareil BD (Blu-ray)/DVD, récepteur satellite/téléviseur numérique, la console GAME ou tout autre appareil numérique\* à la prise DIGITAL IN du processeur.

Il est possible que l'appareil AV relié n'ait pas besoin d'être réglé pour l'utilisation de la sortie numérique optique. Consultez le mode d'emploi de l'appareil raccordé.

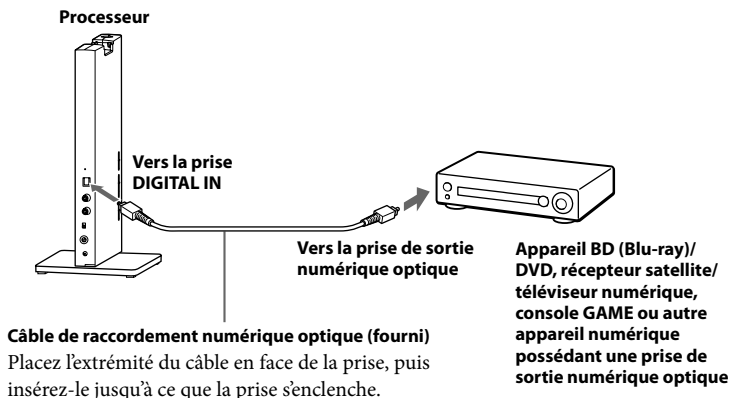

### Remarques

- Le câble de raccordement numérique optique est un outil d'une précision extrême qui est sensible aux chocs et aux pressions externes. C'est pourquoi vous devez être prudent lorsque vous insérez et retirez la fiche du câble.
- L'entrée numérique du processeur ne prend pas en charge les fréquences d'échantillonnage 32 kHz/96 kHz. Réglez la sortie numérique de l'appareil BD (Blu-ray)/DVD sur 48 kHz/44,1 kHz lorsque vous utilisez ce système de casque. Il est possible que du bruit soit généré lors d'une entrée de signal numérique de 32 kHz/96 kHz. Si cela se produit, raccordez un cordon audio aux prises LINE IN (L/R), et profitez du son via l'entrée analogique.

\* Il n'est pas garanti que le raccordement de la prise de sortie numérique optique de votre ordinateur fonctionne avec ce système.

### DTS

- Un appareil BD (Blu-ray)/DVD compatible DTS est nécessaire pour la lecture des disques enregistrés en audio DTS. (Pour plus d'informations, consultez le mode d'emploi de votre appareil BD/DVD)
- Lors de la lecture de CD enregistrés au format DTS, il est possible que du bruit se produise lors d'un(e) avance/rembobinage rapide. Il ne s'agit pas d'un dysfonctionnement.
- Si la sortie numérique DTS est « OFF » sur l'appareil BD (Blue-ray)/DVD, aucun son ne sera produit, même si la sortie DTS est sélectionnée dans le menu BD/DVD.

## Remarques sur le câble de raccordement numérique optique

- Ne laissez pas tomber d'objet sur le câble de raccordement numérique optique, et n'exposez pas le câble aux chocs.
- Tenez la fiche pour brancher ou débrancher le câble.
- Assurez-vous que les extrémités du câble de raccordement numérique optique restent propres. La présence de poussière à l'extrémité du câble peut dégrader sa performance.
- Lorsque vous stocker le système, fixez le capuchon à l'extrémité de la fiche et veillez à ne pas plier ou courber le câble de raccordement numérique optique avec un rayon de pliage inférieur à 25 mm.

Le rayon de pliage du câble de raccordement numérique optique doit être au moins égal à 25 mm.

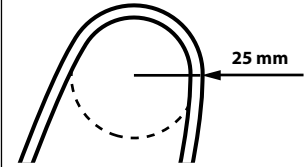

## Raccordement du processeur aux appareils analogiques

Utilisez un cordon audio (vendu séparément) pour raccorder les prises de sortie audio d'un magnétoscope, téléviseur ou autre appareil aux prises LINE IN (L/R) du processeur.

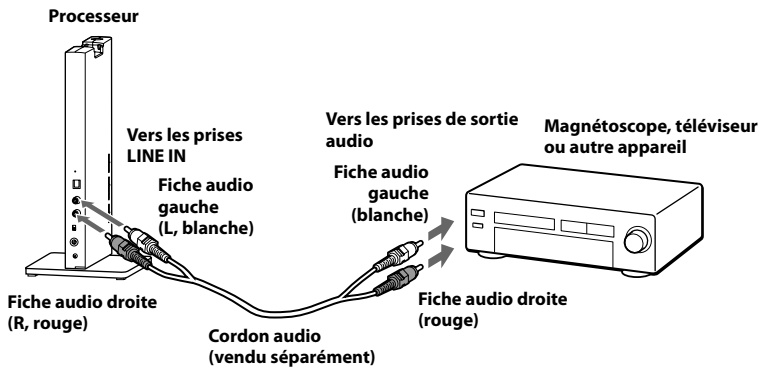

### Câbles de raccordement (vendus séparément)

Utilisez le câble de raccordement (mini-fiche stéréo ↔ prise à broche × 2) lorsque vous raccordez une mini-prise stéréo (prise du casque, etc.) aux prises LINE IN.

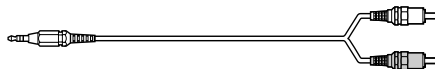

Dans ce cas, réglez le volume du lecteur au niveau moyen. Il est possible que du bruit soit produit si le volume du lecteur est réglé trop bas.

(Suite)

## Réglage du niveau d'entrée

Si le volume est trop faible en utilisant l'entrée analogique, réglez le commutateur ATT (atténuateur) sur « 0 dB ».

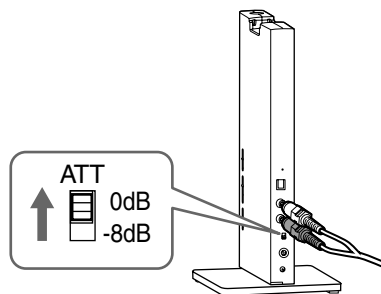

Réglage	Appareils raccordés
0 dB	Téléviseur, appareils portables et autres appareils avec un niveau d'entrée faible
-8 dB	Autres appareils (réglages initiaux)

### Remarques

- Veillez à baisser le volume avant de régler le commutateur ATT.
- Si l'entrée audio vers les prises LINE IN subit des distortions (du bruit est parfois émis en même temps), réglez le commutateur ATT sur « -8 dB ».



## Écoute d'un appareil raccordé

**Avant de commencer, veuillez à lire la section « Raccordement du système de casque » (pages 14 à 16) pour effectuer correctement les raccordements.**

### 1 Allumez l'appareil raccordé au processeur.

Appareil BD (Blu-ray)/  
DVD, récepteur satellite/téléviseur  
numérique, console GAME ou  
autre appareil audio ou vidéo

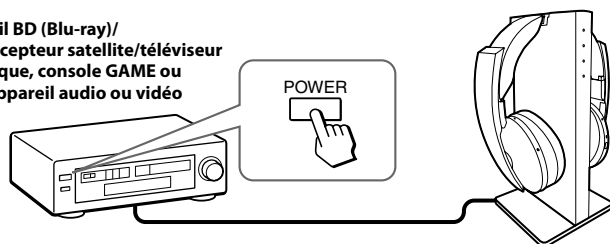

### 2 Retirez le casque du processeur.

Le processeur s'allume automatiquement. Le processeur détecte automatiquement la fréquence optimale de transmission, selon les conditions de la pièce. Ensuite, le témoin Mode décodage s'allume, selon l'entrée de signal audio provenant de l'appareil audio ou vidéo raccordé.

#### **Système de transmission de signal**

L'unité utilise un système de transmission propriétaire utilisant une fréquence de 2,4 GHz. Avec ce casque sans fil, vous pouvez profiter d'un son non compressé.

(Suite)

### 3 Mettre le casque sur vos oreilles.

Appuyez sur la touche POWER pendant 2 secondes pour allumer le casque : le témoin d'alimentation s'allume en vert.

Assurez-vous que les côtés droit et gauche du casque sont du bon côté de vos oreilles. Réglez le serre-tête du casque à votre taille.

La capsule gauche comporte un point tactile pour distinguer le côté gauche.

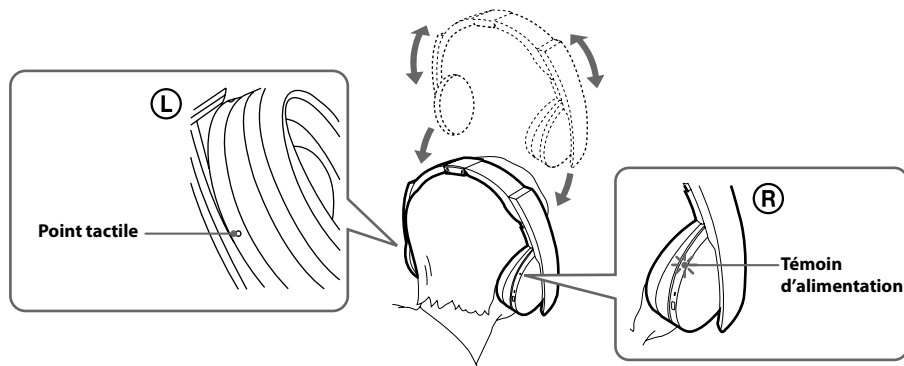

#### Remarque

Utilisez le casque à l'intérieur de la portée de transmission du signal (page 22).

### 4 Faites glisser le commutateur INPUT pour sélectionner l'appareil que vous souhaitez écouter.

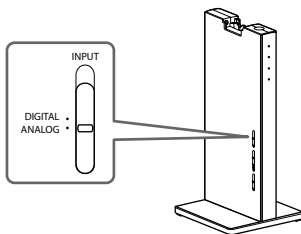

#### Position du commutateur Source sonore sélectionnée

DIGITAL	Son de l'appareil raccordé à la prise DIGITAL IN.
ANALOG	Son de l'appareil raccordé aux prises LINE IN.

#### Remarque

Pour écouter des sources sonores (MAIN/SUB) audio multiples, raccordez les prises LINE IN, puis sélectionnez la source sonore de votre choix sur le lecteur, le téléviseur ou autre appareil.

### 5 Démarrez la lecture de l'appareil sélectionné à l'étape 4.

## 6 Faites glisser le commutateur pour sélectionner le champ de son désiré, EFFECT ou COMPRESSION.

### Commutateur EFFECT

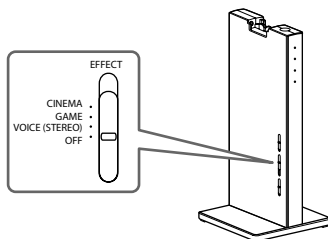

#### Position du commutateur Champ de son et source sonore adaptée

OFF	Lecture normale dans le casque.
VOICE (STEREO)	Renforce la clarté de la voix de l'annonceur.
GAME	Crée un son spatial précis et fournit un sens clair de la direction. Produit un son puissant et réaliste pour les jeux vidéo au son ambiophonique multicanal. Convient aux jeux vidéo possédant des sources sonores multicanales.
CINEMA	Fournit un environnement de son ambiophonique possédant une qualité de son plus naturelle (notamment pour les dialogues). Produit un son d'une qualité élevée que l'on retrouve dans les cinémas les plus récents.

#### Remarques

- Le volume du casque peut varier, selon le signal d'entrée et le réglage du commutateur EFFECT.
- Il est possible que l'effet sonore ambiophonique ne puisse pas être obtenu à partir de sources sonores qui n'incluent pas de vidéo, comme un CD musical.
- Ce système simule le HRTF\* moyen commun à la plupart des personnes. L'effet peut cependant varier d'une personne à l'autre, car le HRTF peut différer d'un individu à l'autre.

\* Fonction de transfert liée à la tête (en anglais, Head Related Transfer Function)

### Commutateur COMPRESSION

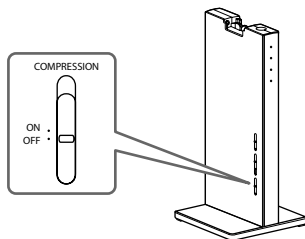

(Suite)

## Position du commutateur Effet de lecture

OFF	Lorsque le commutateur EFFECT est sélectionné, le mode sonore change en l'effet sélectionné.
ON	Cette fonction maintient le niveau global du son du programme: les sons explosifs sont atténués, tandis que les sons de faible niveau (dialogues, etc.) sont renforcés. Efficace pour les signaux audio possédant une large gamme dynamique, comme les films et la musique classique.

### Illustration du processus de compression

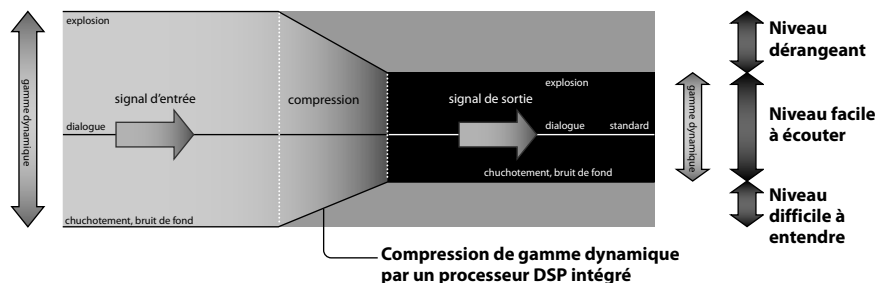

### Témoins Mode décodage

Le processeur identifie automatiquement le format du signal audio d'entrée, et le témoin correspondant s'allume. Basculez le son entre Dolby Digital, DTS, etc., sur l'appareil raccordé (appareil BD (Blu-ray)/DVD, récepteur satellite/téléviseur numérique, etc.).

- Dolby Digital: signal d'entrée enregistré au format Dolby Digital.
- Dolby PLIIx: signal d'entrée analogique, signal PCM d'entrée numérique, ou signal Dolby Digital traité par DOLBY PRO LOGIC IIx.  
(Si le commutateur EFFECT est réglé sur « OFF » ou « VOICE (STEREO) », il n'est pas traité par DOLBY PRO LOGIC IIx.)
- DTS: signal d'entrée enregistré au format DTS.

### Remarque

Si l'appareil raccordé à la prise DIGITAL IN n'est pas en cours de lecture (avance rapide, rembobinage, etc.), il est possible que les témoins Mode décodage ne s'allument pas correctement.

## 7 Réglez le volume.

Pour augmenter le volume, tournez la molette VOL (Volume) en direction du point tactile, et vice versa.

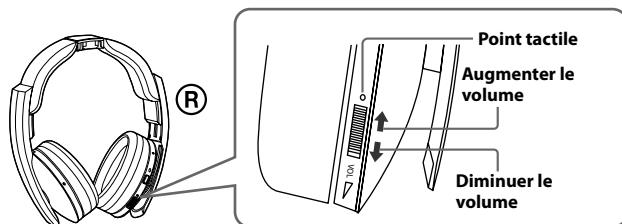

## **8 Lorsque vous avez fini d'utiliser le casque, éteignez le processeur.**

Appuyez sur la touche I /  sur le processeur pour éteindre l'alimentation principale.

## **9 Placez le casque sur le processeur pour le recharger.**

### **Remarques**

- Lorsque vous regardez des films, veillez à ne pas augmenter le volume trop fort dans les scènes silencieuses. Vous risquez d'endommager vos oreilles lors de la lecture des scènes bruyantes.
- Il est possible que vous entendiez du bruit lorsque vous déconnectez l'adaptateur secteur du processeur avant de retirer le casque.

### **Temps de transition entre les modes**

Lorsque vous faites glisser les commutateurs du processeur pour changer de mode, le temps de transition entre les modes peut varier. Cela est provoqué par les différences de commande du système entre les modes.

### **L'alimentation s'éteint automatiquement lorsque vous placez le casque sur le processeur.**

La recharge démarrera automatiquement.

## **Si vous entendez un « bip » sonore dans le casque**

Le casque produit « bip » sonore répété si le processeur n'est pas allumé ou si le casque est située en dehors de la portée de transmission du signal radio. Si vous entendez « bip » sonore, allumez le processeur ou rapprochez-vous-en pour utiliser le casque dans la portée de transmission du signal radio. Si le « bip » sonore ne s'arrête pas une fois que vous avez allumé le processeur ou que vous vous en êtes rapproché, cela est certainement provoqué par des interférences provenant, par exemple, d'un autre appareil sans fil utilisant une bande de fréquence sans fil de 2,4 GHz ou des ondes électromagnétiques générées par un four à micro-ondes. Essayez les solutions suivantes.

- Éloignez le processeur de tout appareil qui génère des ondes électromagnétiques, comme dans un endroit où est utilisé un réseau LAN sans fil, un autre appareil sans fil ou un four à micro-ondes.
- Orientez l'antenne du casque dans la direction de l'antenne du processeur et assurez-vous que le signal n'est bloqué par aucun obstacle (page 22).
- Changez l'emplacement ou la position d'installation de l'antenne du processeur, et déplacez-vous à un endroit dans lequel vous pouvez entendre le son du casque.
- Installez le processeur en dehors d'une étagère, ne l'installez pas à l'arrière d'une étagère.
- Installez le processeur dans un endroit dépourvu de métal, ne l'installez pas sur une table métallique.
- Placez le processeur et le casque aussi proches que possible.

(Suite)

## Portée de transmission du signal radio

- La portée de transmission du signal radio du processeur au casque est d'environ 100 m, mais elle varie selon la présence d'obstacles (corps humain, métal, mur, etc.) et les conditions de réception.
- Les antennes de ce système sont intégrées dans les pièces indiquées par les lignes en pointillés dans l'illustration ci-dessous.

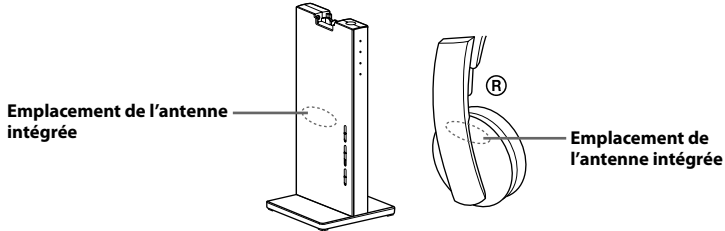

En cas de présence d'obstacles entre la partie antenne du processeur et celle du casque, la portée de transmission du signal peut être raccourcie. Dans ce cas, assurez-vous qu'il n'y ait aucun obstacle entre les antennes du processeur et du casque.

- Le son peut être interrompu si vous sortez de la portée de transmission du signal ou si les conditions de réception autour de vous se détériorent pendant l'utilisation. Le son peut également être interrompu à cause d'obstacles, de l'emplacement ou de la position d'installation du processeur et de l'orientation du casque. Ce phénomène est dû aux caractéristiques des signaux radio : il ne s'agit pas d'une indication de dysfonctionnement.

### Remarques

- Ce système utilise une bande de fréquence sans fil de 2,4 GHz donc son utilisation dans les conditions suivantes peuvent affecter la portée de transmission du signal.
  - Un obstacle comme un corps humain, du métal ou un mur se trouve entre le processeur et le casque.
  - Le processeur est installé à l'arrière d'une étagère.
  - Dans un endroit dans lequel un réseau LAN sans fil a été construit, dans un endroit dans lequel un four à micro-ondes est utilisé à proximité, ou d'autres ondes électromagnétiques sont générées, etc.
  - Dans un endroit dans lequel un autre appareil sans fil utilise une bande de fréquence de 2,4 GHz.
- Ce système utilise la même bande de fréquence (2,4 GHz) qu'un réseau LAN sans fil (IEEE802.11b/g), dont l'utilisation à proximité d'un appareil incorporant une fonction de réseau informatique sans fil provoquera des interférences de signal, ce qui peut provoquer une détérioration de la vitesse de communication, du bruit ou une interruption de son. Dans ce cas, essayez les solutions suivantes.
  - Lorsque vous utilisez le système à moins de 10 m d'un appareil incorporant une fonction de réseau LAN sans fil, éteignez cette fonction.
  - Placez le processeur et le casque aussi proche que possible.
- N'installez pas le processeur à proximité d'objets métalliques, comme une table en métal.
- Le son peut être interrompu si le signal du système est bloqué par un obstacle. Ce phénomène est dû aux caractéristiques des signaux radio: il ne s'agit pas d'une indication de dysfonctionnement.

## **En cas d'absence d'entrée de signal audio pendant environ 30 min**

La transmission du signal radio à partir du processeur s'arrête automatiquement lorsqu'aucun signal audio n'est entré pendant environ 30 minutes. Lorsque la transmission s'arrête, le témoin d'alimentation du processeur clignote vert pendant 30 secondes, puis s'éteint. La transmission du signal radio peut s'arrêter lorsqu'un son extrêmement faible est entré pendant environ 30 minutes. Si cela se produit, augmentez le volume de l'appareil AV raccordé aussi fort que possible, tant que le son ne subit pas de distortion, et diminuez le volume du casque. Si le bruit du signal est produit à partir d'un appareil raccordé aux prises AUDIO IN, il est possible que la transmission du signal radio ne s'arrête pas.

## **Si le processeur est éteint**

Le casque s'éteindra automatiquement après 5 minutes. Lorsque vous souhaitez utiliser le système de nouveau, allumez le casque et le processeur.

Si vous sortez de la portée de transmission du signal, le casque ne peut pas se connecter au système et s'éteindra automatiquement au bout de 5 minutes.

### **Remarque**

Le processeur ne fonctionne qu'avec le casque fourni.

# Remplacement des oreillettes

Il est possible de remplacer les oreillettes. Si une oreillette est sale ou abîmée, remplacez-la comme illustré ci-dessous. Les oreillettes ne sont pas disponibles dans le commerce. Vous pouvez commander des oreillettes de remplacement dans le magasin dans lequel vous avez acheté ce système, ou chez votre revendeur Sony le plus proche.

- 1 Retirez l'ancienne oreillette en la tirant vers l'extérieur.**

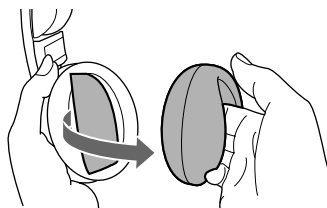

- 2 Placez la nouvelle oreillette autour de la capsule.**

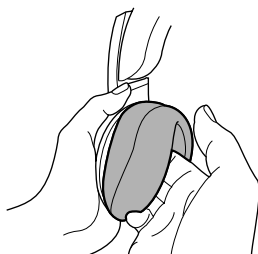



## Guide de dépannage

En cas de problème avec l'utilisation du système de casque, utilisez la liste ci-dessous. Si le problème persiste, consultez le revendeur Sony le plus proche.

Symptôme	Cause et solution
Aucun son	<ul style="list-style-type: none"><li>➔ Vérifiez le raccordement entre le processeur et l'appareil AV.</li><li>➔ Vérifiez que la sortie numérique optique de l'appareil AV raccordé est réglé sur « ON » lors de la sélection d'entrée numérique.</li><li>➔ Allumez l'appareil AV raccordé au processeur et démarrez la lecture.</li><li>➔ Allumez le processeur et le casque.</li><li>➔ Vérifiez que le commutateur INPUT du processeur est réglé sur l'appareil que vous souhaitez écouter.</li><li>➔ Si vous raccordez le processeur à un appareil AV en utilisant la prise du casque, augmentez le niveau du volume sur l'appareil AV raccordé aussi haut que possible tant que le son ne subit pas de distortion.</li><li>➔ Augmentez le volume du casque.</li><li>➔ Le témoin d'alimentation du casque s'éteint.<ul style="list-style-type: none"><li>• Rechargez la batterie rechargeable si elle est faible. Si le témoin de charge est toujours éteint après le chargement de pile, apportez le casque à votre revendeur Sony le plus proche.</li></ul></li><li>➔ Si vous tentez de lire une piste audio DTS sur un appareil BD (Blu-ray)/DVD qui ne prend pas en charge le DTS.<ul style="list-style-type: none"><li>• Utilisez un appareil BD (Blu-ray)/DVD qui prend en charge le DTS, ou sélectionnez une piste audio Dolby Digital ou PCM.</li></ul></li><li>➔ Si vous lisez un disque BD/DVD enregistré en DTS lorsque la sortie numérique DTS de l'appareil BD/DVD (y compris une console GAME) est réglée sur « OFF ».<ul style="list-style-type: none"><li>• Consultez le mode d'emploi de votre appareil BD/DVD, et changez le réglage de sortie numérique DTS sur « ON ».</li></ul></li><li>➔ Si vous lisez un disque BD/DVD enregistré en DTS lorsque l'appareil BD/DVD (y compris un console GAME) et le processeur sont raccordés en analogique.<ul style="list-style-type: none"><li>• Utilisez le raccordement numérique. (Il est possible qu'aucun son analogique ne soit produit à partir de l'appareil BD/DVD.)</li><li>• Réglez la fréquence d'échantillonnage du signal de sortie de l'appareil raccordé au processus sur 48 kHz/44,1 kHz.</li></ul></li></ul>

(Suite)

Symptôme	Cause et solution
Son avec distorsion ou intermittent (parfois accompagné de bruit)	<ul style="list-style-type: none"> <li>➔ Rechargez la batterie rechargeable si elle est faible. Si le témoin de charge est toujours éteint après le chargement de pile, apportez le casque à votre revendeur Sony le plus proche.</li> <li>➔ Vérifiez qu'il n'y ait aucun appareil sans fil utilisant une fréquence de 2,4 GHz ou un four à micro-ondes à proximité.</li> <li>➔ Changez la position du processeur.</li> <li>➔ Lorsque l'entrée analogique est sélectionnée, changez le commutateur ATT du processeur sur « -8 dB ».</li> <li>➔ Si vous raccordez le processeur à un appareil AV en utilisant la prise casque, diminuez le niveau de volume de l'appareil AV raccordé.</li> <li>➔ Lorsque vous utilisez une source audio DTS, réglez le commutateur EFFECT du processeur sur le mode « CINEMA », « GAME » ou « VOICE (STEREO) » (page 19).</li> <li>➔ Réglez la fréquence d'échantillonnage du signal de sortie de l'appareil raccordé au processeur sur 48 kHz/44,1 kHz.</li> </ul>
Son faible	<ul style="list-style-type: none"> <li>➔ Lorsque l'entrée analogique est sélectionnée, changez le commutateur ATT du processeur sur « 0 dB ».</li> <li>➔ Si vous raccordez le processeur à un appareil AV en utilisant la prise du casque, augmentez le niveau du volume sur l'appareil AV raccordé aussi haut que possible tant que le son ne subit pas de distorsion.</li> <li>➔ Augmentez le volume du casque.</li> </ul>
Fort bruit de fond	<ul style="list-style-type: none"> <li>➔ Si vous raccordez le processeur à un appareil AV en utilisant la prise du casque, augmentez le niveau du volume sur l'appareil AV raccordé aussi haut que possible tant que le son ne subit pas de distorsion.</li> <li>➔ Rechargez la batterie rechargeable si elle est faible. Si le témoin de charge est toujours éteint après le chargement de pile, apportez le casque à votre revendeur Sony le plus proche.</li> <li>➔ Vérifiez qu'il n'y ait aucun appareil sans fil utilisant une fréquence de 2,4 GHz ou un four à micro-ondes à proximité.</li> </ul>
Coupure du son (Lors de l'utilisation de l'entrée analogique)	<ul style="list-style-type: none"> <li>➔ Le processeur arrête la transmission si aucun signal n'est entré pendant environ 30 minutes. <ul style="list-style-type: none"> <li>• Réglez le commutateur ATT du processeur sur « 0 dB ».</li> <li>• Si vous raccordez le processeur à un appareil AV en utilisant la prise du casque, augmentez le niveau du volume sur l'appareil AV raccordé aussi haut que possible tant que le son ne subit pas de distorsion.</li> </ul> </li> </ul>
L'effet sonore ambiophonique n'est pas obtenu	<ul style="list-style-type: none"> <li>➔ Réglez le commutateur EFFECT du processeur sur le mode « CINEMA » ou « GAME » (page 19).</li> <li>➔ L'audio en cours de lecture n'est pas un signal multicanal. <ul style="list-style-type: none"> <li>• L'effet ambiophonique ne fonctionne pas avec les sources sonores monophoniques.</li> </ul> </li> </ul>

<b>Symptôme</b>	<b>Cause et solution</b>
Le témoin Dolby Digital ne s'allume pas	<ul style="list-style-type: none"> <li>➔ La sortie audio numérique de l'appareil BD (Blu-ray)/DVD (y compris une console GAME) est peut-être réglé sur « PCM ». <ul style="list-style-type: none"> <li>• Consultez le mode d'emploi de votre appareil BD/DVD, modifiez le réglage (comme « Dolby Digital/PCM » ou « Dolby Digital ») pour une utilisation avec l'appareil possédant un décodeur Dolby Digital intégré.</li> </ul> </li> <li>➔ Les signaux de lecture ne sont pas enregistrés au format Dolby Digital.</li> <li>➔ L'audio du chapitre en cours de lecture n'est pas un signal Dolby Digital.</li> </ul>
Le témoin Dolby PLIIx ne s'allume pas	<ul style="list-style-type: none"> <li>➔ Le commutateur EFFECT du processeur est réglé sur « OFF » ou « VOICE (STEREO) ».</li> <li>➔ Lorsque le commutateur INPUT est réglé sur DIGITAL, aucun signal PCM ni Dolby Digital n'est entré.</li> </ul>
Le témoin Dolby PLIIx s'allume	<ul style="list-style-type: none"> <li>➔ Le commutateur EFFECT du processeur est réglé sur le mode « CINEMA » ou « GAME ».</li> <li>➔ Un signal d'entrée analogique, un signal PCM d'entrée numérique ou un signal Dolby Digital est entré.</li> </ul>
Le témoin DTS ne s'allume pas	<ul style="list-style-type: none"> <li>➔ La sortie numérique DTS de l'appareil BD (Blu-ray)/DVD (y compris une console GAME) est réglé sur « OFF ».</li> <li>• Consultez le mode d'emploi de votre appareil BD/DVD, et changez le réglage de sortie numérique DTS sur « ON ».</li> <li>➔ Les signaux de lecture ne sont pas enregistrés au format DTS.</li> <li>➔ L'audio du chapitre en cours de lecture n'est pas un signal DTS.</li> <li>➔ L'appareil BD (Blu-ray)/DVD ne prend pas en charge le format DTS. <ul style="list-style-type: none"> <li>• Utilisez un appareil BD/DVD qui prend en charge le DTS.</li> </ul> </li> </ul>
Impossible de charger la batterie	<ul style="list-style-type: none"> <li>➔ Vérifiez si le témoin de charge s'allume. Si ce n'est pas le cas, placez le casque correctement sur le processeur pour que le témoin de charge s'allume.</li> <li>➔ La broche de contact du processeur et le point de contact du casque sont sales. <ul style="list-style-type: none"> <li>• Nettoyez l'élément en utilisant un coton-tige, etc.</li> </ul> </li> </ul>
Le témoin de charge clignote	<ul style="list-style-type: none"> <li>➔ La batterie ne peut pas être rechargée. <ul style="list-style-type: none"> <li>• Vous essayez de recharger la batterie dans un environnement situé en dehors de la plage de températures recommandée, entre 5°C et 35°C. Vous ne pouvez pas recharger la batterie lorsque le témoin de charge clignote.</li> <li>• Rechargez-la dans un environnement compris entre 5°C et 35°C.</li> </ul> </li> </ul>

(Suite)

## Symptôme

## Cause et solution

D'autres appareils (réseau LAN sans fil, téléphone sans fil, etc.) utilisant une fréquence de 2,4 GHz à proximité du processeur deviennent inutilisables

- ➔ Si le réseau LAN utilise la fréquence 2,4 GHz, changez le canal. Si possible, utilisez 5 GHz.
- ➔ Maintenez le processeur à plus de 2 m des autres appareils (réseau LAN sans fil, téléphone sans fil, etc.) qui utilisent la fréquence 2,4 GHz.

La portée de transmission du signal est trop faible (le son est interrompu)

- ➔ En cas de présence d'un appareil équipé d'une fonction LAN, d'autres appareils sans fil ou d'un appareil qui génère des ondes électromagnétiques comme par exemple dans un endroit où un four à micro-ondes est utilisé, utilisez le système à distance de cet appareil.
- ➔ Orientez l'antenne du casque dans la direction de l'antenne du transmetteur et assurez-vous que le signal n'est bloqué par aucun obstacle (page 21).
- ➔ Installez le processeur dans un endroit ou une position différent(e), ou modifiez l'endroit dans lequel vous utilisez le casque.
- ➔ Si le processeur est installé à l'arrière d'une étagère, installez-le hors de l'étagère.
- ➔ Si le processeur est installé sur une table métallique, installez-le dans un endroit dépourvu de métal.
- ➔ Placez le processeur et le casque aussi proche que possible.

Un « bip » sonore répété

- ➔ Le casque ne peut pas recevoir le signal du processeur.
  - Déplacez-vous à l'intérieur de la portée de transmission du signal radio.
  - Vérifiez le raccordement du processeur, de l'adaptateur secteur et de la prise murale.
  - Vérifiez qu'il n'y ait aucun appareil sans fil utilisant une fréquence de 2,4 GHz ou un four à micro-ondes à proximité du processeur et du casque.
  - Changez la position du processeur.
- ➔ Il n'y a aucune entrée de signal audio pendant environ 30 minutes et les signaux radio ne sont pas transmis.

L'unité ne fonctionne pas correctement

- ➔ Réinitialisez l'unité. Les informations de couplage ne sont pas supprimées par cette opération. Insérez la pointe d'un stylo-bille, par exemple, dans le trou, et poussez jusqu'à entendre un dé clic.

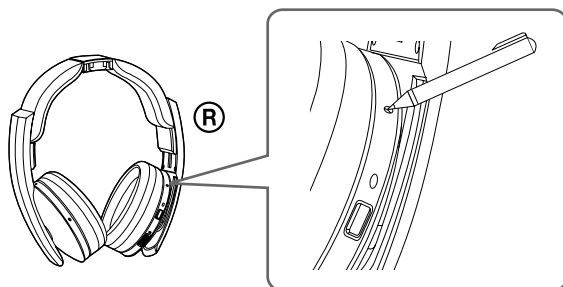

# Précautions

## Sécurité

- Veillez à ne pas faire tomber, ne pas frapper et ne pas exposer de quelque autre manière le processeur ou le casque à n'importe quel choc. Cela pourrait endommager le produit.
- Ne démontez pas et ne tentez pas d'ouvrir les pièces du système.

## Sources d'alimentation et placement

- Si vous n'allez pas utiliser le système pendant un certain temps, débranchez l'adaptateur secteur de la prise murale. Lorsque vous débranchez la fiche, tenez l'adaptateur secteur. Ne tirez pas sur le cordon.
- Ne placez pas le système dans l'un des endroits suivants.
  - Endroit exposé à la lumière directe du soleil, à proximité d'un chauffage ou d'un autre endroit exposé à des températures extrêmes
  - Endroit poussiéreux
  - Sur une surface bancale ou inclinée
  - Endroit exposé à de grandes vibrations
  - Salle de bain ou autre endroit à forte humidité.

## Casque

### Soyez respectueux

Lorsque le volume est trop élevé, le son sort en dehors du casque. Faites attention à ne pas indisposer les gens qui vous entourent en mettant le volume trop fort.

Les utilisateurs ont tendance à augmenter le volume lorsqu'ils utilisent un casque dans un endroit bruyant. Cependant, pour des raisons de sécurité, nous vous recommandons de garder le volume à un niveau grâce auquel vous pouvez continuer d'entendre les bruits qui vous entourent.

## Nettoyage

Utilisez un tissu doux légèrement humidifié avec une solution détergente douce. N'utilisez pas de solvant comme un diluant, du benzène ou de l'alcool, car cela pourrait endommager la surface.

## En cas de casse du système

- En cas de casse, ou si un objet étranger pénètre dans l'unité, éteignez immédiatement l'appareil et consultez votre revendeur Sony le plus proche.
- Lorsque vous apportez le système à un revendeur Sony, assurez-vous de prendre à la fois le casque et le processeur.

# Spécifications

## Processeur ambiophonique numérique (DP-RF6500)

Fonctions de décodeur	Dolby Digital Dolby Pro Logic IIX DTS DTS ES
Fonction ambiophonique virtuelle	OFF VOICE (STEREO) GAME CINEMA
Fonction de compression	OFF ON
Système de modulation	MSK
Fréquence d'onde porteuse	2,408 GHz – 2,473 GHz
Distance de transmission	Environ 100 m maximum*
Réponse en fréquence	12 Hz – 22 000 Hz (entrée numérique)
Taux de distorsion	1% ou moins (1 kHz)
Entrées audio	Entrée numérique optique (type rectangulaire) × 1 Entrée analogique (prise broche gauche/droite) × 1
Alimentation	6 V CC (800 mA) (de l'adaptateur secteur fourni)
Consommation (nominale)	2,0 W
Dimensions	Environ 120 mm × 120 mm × 263 mm (l/h/p)
Poids	Environ 450 g
Plage de températures de fonctionnement	5 °C à 35 °C

\* La distance de transmission est une estimation. Elle peut varier en fonction de l'environnement et du lieu d'installation.

## Casque stéréo sans fil (MDR-RF6500)

Plage de fréquence de lecture	12 Hz – 22 000 Hz (entrée numérique)
Alimentation	Batterie au lithium-ion rechargeable intégrée
Poids	Environ 320 g
Plage de températures de fonctionnement	5 °C à 35 °C

## Accessoires fournis

Adaptateur secteur (6 V) (1)  
Câble de raccordement numérique optique (prise rectangulaire optique ↔ prise rectangulaire optique, 1,5 m) (1)  
Mode d'emploi (ce manuel) (1)  
Guide de connexion

La conception et les spécifications sont sujettes à modification sans préavis.



---

## ADVERTENCIA

A fin de reducir el riesgo de incendio o descarga eléctrica, no permita que el aparato se moje, ni siquiera con gotas o salpicaduras, ni coloque objetos que contengan líquidos, como por ejemplo jarros, encima del aparato.

No abra el armario, ya que podría sufrir una descarga eléctrica. Encargue las intervenciones técnicas únicamente a personal cualificado.

No instale el aparato en un lugar con poco espacio, como por ejemplo una estantería o un armario integrado.

La placa de características se encuentra en la parte inferior del procesador.

Puesto que el enchufe principal del adaptador de alimentación de ca permite desconectarlo de la red eléctrica, conéctelo en una toma de ca de fácil acceso. Si detecta alguna anomalía, desconéctelo inmediatamente de la toma de ca.

El adaptador de alimentación de ca no se aísla de la red eléctrica mientras permanezca conectado a la toma de ca, aunque la propia unidad esté apagada.

No exponga las pilas (paquete de pilas o pilas) a un calor excesivo durante un periodo prolongado, como por ejemplo a la luz directa del sol, al fuego o similar.

Un nivel de presión acústica excesivo en los auriculares puede afectar a la capacidad auditiva.

## PRECAUCIÓN

Se advierte que cualquier modificación que no se autorice de manera expresa en el presente manual podría invalidar su permiso para utilizar este aparato.

## Nota para los clientes: la información que se expone a continuación solo es válida para los aparatos comercializados en países sometidos a la legislación de la UE.

El fabricante de este producto es Sony Corporation, 1-7-1 Konan Minato-ku Tokyo, 108-0075 Japón. El representante autorizado para EMC y seguridad en el producto es Sony Deutschland GmbH, Hedelfinger Strasse 61, 70327 Stuttgart, Alemania. Para cualquier asunto relacionado con servicio o garantía por favor diríjase a la dirección indicada en los documentos de servicio o garantía adjuntados con el producto.

La validez de la marca CE se limita únicamente a aquellos países donde su aplicación es obligatoria, especialmente en los países de la CEE (Comunidad Económica Europea).



Por medio de la presente Sony Corp. declara que el presente aparato cumple con los requisitos esenciales y cualesquiera otras disposiciones aplicables o exigibles de la Directiva 1999/5/CE. Para mayor información, por favor consulte el siguiente URL: <http://www.compliance.sony.de/>



Italia: el uso de la red RLAN se rige por:

- en ámbitos privados, por el Decreto Legal nº 259 del 1/8/2003 (“Reglamento de comunicaciones electrónicas”). En particular, el Artículo 104 establece cuándo se necesita obtener previamente una autorización general y el Art. 105 indica cuándo se permite el uso libre;
- en accesos RLAN públicos a redes y servicios de telecomunicaciones, por el Decreto Ministerial del 28/5/2003 y enmiendas, así como el Art. 25 (autorización general para redes y servicios de comunicación electrónica) del Reglamento de comunicaciones electrónicas.

Noruega: no se permite utilizar este equipo de radio en la zona geográfica correspondiente a un radio de 20 km del centro de Ny-Alesund, Svalbard.

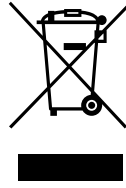

**Tratamiento de los equipos eléctricos y electrónicos al final de su vida útil (aplicable en la Unión Europea y en países europeos con sistemas de recogida selectiva de residuos)**

Este símbolo en el equipo o el embalaje indica que el presente producto no puede ser tratado como residuos domésticos normales, sino que debe entregarse en el correspondiente punto de recogida de equipos eléctricos y electrónicos. Al asegurarse de que este producto se desecha correctamente, Ud. ayuda a prevenir las consecuencias negativas para el medio ambiente y la salud humana que podrían derivarse de la incorrecta manipulación en el momento de deshacerse de este producto. El reciclaje de materiales ayuda a conservar los recursos naturales. Para recibir información detallada sobre el reciclaje de este producto, póngase en contacto con el ayuntamiento, el punto de recogida más cercano o el establecimiento donde ha adquirido el producto.

ES

(continúa)



**Tratamiento de las baterías al final de su vida útil (aplicable en la Unión Europea y en países europeos con sistemas de recogida selectiva de residuos)**

Para recibir información detallada sobre el reciclaje de este producto o de la batería, póngase en contacto con el ayuntamiento, el punto de recogida más cercano o el establecimiento donde ha adquirido el producto.

Este símbolo en la batería o en el embalaje indica que la batería proporcionada con este producto no puede ser tratada como un residuo doméstico normal. En algunas baterías este símbolo puede utilizarse en combinación con el símbolo químico. El símbolo químico del mercurio (Hg) o del plomo (Pb) se añadirá si la batería contiene más del 0,0005% de mercurio o del 0,004% de plomo.

Al asegurarse de que estas baterías se desechan correctamente, Ud. ayuda a prevenir las consecuencias negativas para el medio ambiente y la salud humana que podrían derivarse de la incorrecta manipulación en el momento de deshacerse de la batería. El reciclaje de materiales ayuda a conservar los recursos naturales.

En el caso de productos que por razones de seguridad, rendimiento o mantenimiento de datos, sea necesaria una conexión permanente con la batería incorporada, esta batería solo deberá ser reemplazada por personal técnico cualificado para ello. Para asegurarse de que la batería será tratada correctamente, entregue el producto al final de su vida útil en un punto de recogida para el reciclado de aparatos eléctricos y electrónicos.

Para las demás baterías, vea la sección donde se indica cómo quitar la batería del producto de forma segura. Deposite la batería en el correspondiente punto de recogida para el reciclado.

---

# Índice

<b>Características principales .....</b>	<b>6</b>
<b>Inspección de los componentes y accesorios.....</b>	<b>7</b>
<b>Ubicación y función de los elementos .....</b>	<b>8</b>
Descripción de los elementos del procesador.....	8
Descripción de los elementos de los auriculares .....	10
<b>Carga de los auriculares .....</b>	<b>11</b>
Control del nivel de carga restante de la pila.....	13
<b>Conexión del sistema de auriculares .....</b>	<b>14</b>
Conexión del procesador a los componentes digitales .....	14
Conexión del procesador a los componentes analógicos .....	15
<b>Escucha del componente conectado .....</b>	<b>17</b>
<b>Sustitución de las almohadillas para la oreja .....</b>	<b>24</b>
<b>Solución de problemas .....</b>	<b>25</b>
<b>Precauciones .....</b>	<b>29</b>
<b>Especificaciones.....</b>	<b>30</b>

# Características principales

El MDR-DS6500 es un sistema de auriculares envolventes digitales que permite disfrutar del sonido envolvente de discos BD/DVD u otra fuente de sonido multicanal sin cables.

Para disfrutar del sonido envolvente multicanal con los auriculares solo tiene que conectar el procesador de sonido envolvente digital a un reproductor de BD/DVD, un receptor satélite digital/TV, un dispositivo GAME o cualquier otro dispositivo utilizando el cable suministrado.

- La tecnología VPT (Virtualphones Technology)\*<sup>1</sup> de 7.1 canales reproduce el sonido envolvente tridimensional de los altavoces multicanal.
- Unidades auriculares grandes, de 40 mm, para un sonido premium con la calidad de un cine.
- Gracias a la transmisión inalámbrica, los auriculares se pueden utilizar en cualquier lugar de casa sin preocuparse de los obstáculos. Calidad de sonido CD gracias a la transmisión digital sin compresión. (Distancia de transmisión: hasta aprox. 100 m\*<sup>2</sup>)
- Varios modos de sonido envolvente. (CINEMA/GAME/VOICE (STEREO) (cine/videojuegos/voz (estéreo)))
- Altavoces con sintonización automática de la mejor señal de recepción. Antes de que se bloquee la señal, el sistema puede cambiar automáticamente a un canal libre sin que se perciba ningún ruido.
- Función de recarga rápida con mecanismo de carga seguro.
- Gran tiempo de autonomía. (Aprox. 20 hora)
- Compatible con numerosos formatos multimedia.  
(La compatibilidad con Dolby Pro Logic IIx\*<sup>3</sup> permite alcanzar el campo de sonido máximo de 7.1 canales. Formatos multimedia admitidos: Dolby Digital, Dolby Digital Surround EX, DTS, DTS-ES Matrix y DTS-ES Discrete)

\*<sup>1</sup> "Virtualphones Technology" es una marca comercial registrada de Sony Corporation.

\*<sup>2</sup> La distancia de transmisión varía en función de las condiciones de uso.

\*<sup>3</sup> El procesador de este sistema está equipado con decodificadores Dolby Digital, Dolby Pro Logic IIx y DTS.

El procesador de este sistema está fabricado bajo las licencias de Dolby Laboratories y Digital Theater Systems, Inc.

Fabricado bajo la licencia de Dolby Laboratories. Dolby, Pro Logic y el logotipo de la doble D son marcas comerciales de Dolby Laboratories.

Fabricado bajo la licencia de las siguientes patentes de EE.UU.: 5 451 942; 5 956 674; 5 974 380; 5 978 762; 6 487 535 y otras patentes de EE.UU. o internacionales aprobadas o pendientes. DTS y el símbolo DTS son marcas comerciales registradas, y DTS Digital Surround y los logotipos DTS son marcas comerciales de DTS, Inc. Software incluido en el producto. © DTS, Inc. Todos los derechos reservados.

# Inspección de los componentes y accesorios

Antes de instalar el sistema, verifique que no falte ningún componente.

**Procesador DP-RF6500 (1)**

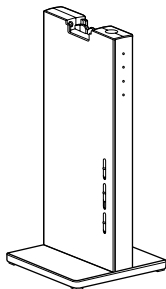

**Auriculares estéreo inalámbricos MDR-RF6500 (1)**

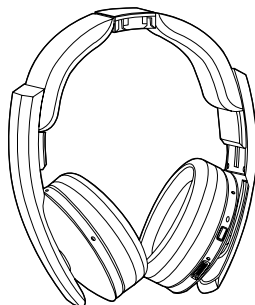

**Adaptador de alimentación de ca (1)**

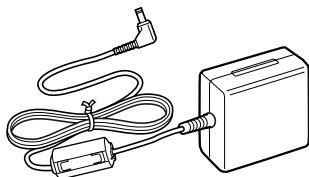

**Cable de conexión digital óptico  
(tipo rectangular ↔ tipo rectangular) (1)**

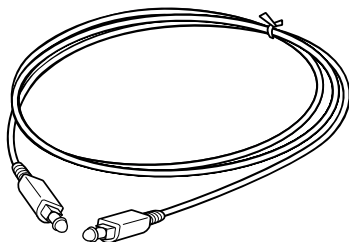

# Ubicación y función de los elementos

## Descripción de los elementos del procesador

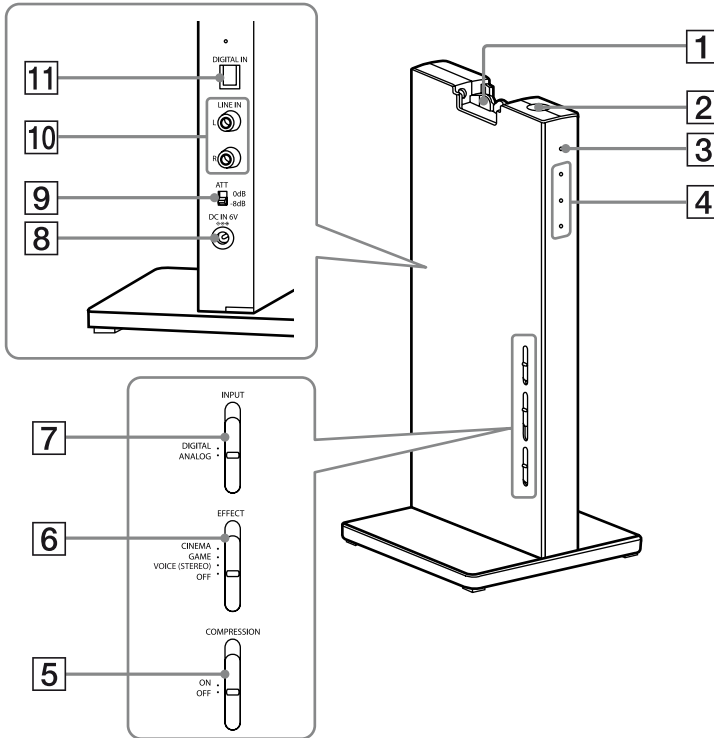

**1 Patilla de contacto**

**2 Botón I / ⏻ (encendido/en espera)**

**3 Indicador de alimentación**

Se ilumina en verde durante la emisión de señales de radiofrecuencia.

**4 Indicadores del modo de decodificación**

(Para más información, véase la página 20.)

**5 Interruptor COMPRESSION (compresión)**

(Para más información, véase la página 19.)

**6 Interruptor EFFECT (efecto)**

(Para más información, véase la página 19.)  
Cámbielo de posición para seleccionar el campo de sonido (CINEMA/GAME/VOICE (STEREO)/OFF) (cine/videoconsola/voz (estéreo)/desactivado).

**7 Interruptor INPUT (entrada)**

(Para más información, véase la página 18.)  
Cámbielo de posición para seleccionar la fuente de entrada (DIGITAL/ANALOG) (digital/analógica).

**8 Toma DC IN 6V (entrada cc 6V)**

Conecte el adaptador de alimentación de ca suministrado aquí. (Utilice únicamente el adaptador de alimentación de ca suministrado. El uso de productos con una polaridad diferente en el enchufe o con otras características podría provocar problemas de funcionamiento.)

**9 Interruptor ATT (atenuador)**

Si el volumen es demasiado bajo para la entrada analógica, ajuste este interruptor a “0 dB”. Por norma general, debería estar ajustado a “-8 dB”.

**10 Tomas LINE IN (entrada línea)**

(Para más información, véase la página 15.)  
Conecte las tomas de salida de audio de un componente de audio o vídeo (de venta por separado), como por ejemplo un reproductor de vídeo o TV, sistema estéreo, videograbadora, etc. a estas tomas.

**11 Toma DIGITAL IN (entrada digital)**

(Para más información, véase la página 14.)  
Conecte un reproductor de BD/DVD, un receptor satélite digital/TV u otro componente digital (de venta por separado) a esta toma.

## Descripción de los elementos de los auriculares

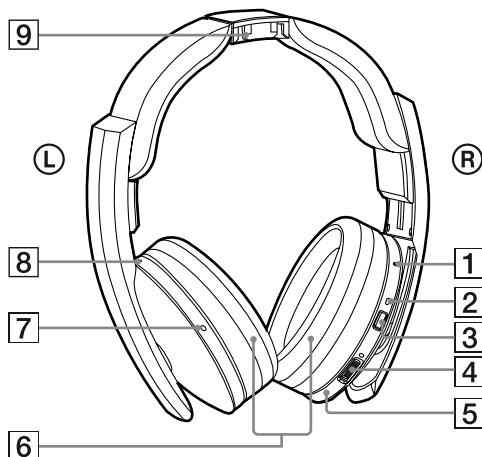

**1 Botón de reposición**

**2 Indicador de alimentación**

El indicador de alimentación se ilumina en verde cuando está conectada la alimentación.

**3 Botón POWER (alimentación)**

**4 Mando VOL (volumen)\***

Utilícelo para ajustar el volumen.

**5 Unidad derecha**

**6 Almohadilla para la oreja**

**7 Unidad izquierda\***

**8 Indicador de carga**

Se ilumina en rojo durante la carga.

**9 Punto de contacto**

\* Los auriculares incorporan un punto táctil que facilita su identificación.



# Carga de los auriculares

Los auriculares incorporan una pila de iones de litio recargable.  
No olvide cargarla antes de utilizar los auriculares por primera vez.  
Coloque los auriculares en el procesador para cargarlos.

## 1 Conecte el adaptador de alimentación de ca suministrado al procesador.

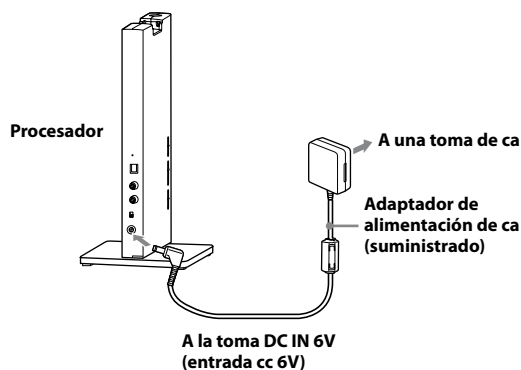

### Notas

- Utilice únicamente el adaptador de alimentación de ca suministrado. El uso de adaptadores de ca con una polaridad diferente en el enchufe o con otras características podría provocar problemas en el producto.



### Enchufe de polaridad unificada

- Utilice siempre el adaptador de alimentación de ca suministrado. Debido a las diferencias en la intensidad u otros factores, incluso los adaptadores de alimentación de ca con la misma tensión y polaridad en el enchufe podrían provocar daños en el producto.
- Conecte el adaptador de alimentación de ca a una toma de ca de fácil acceso. Si detecta alguna anomalía en el adaptador de alimentación de ca, desconéctelo inmediatamente de la toma de ca.

(continúa)

## 2 Coloque los auriculares en el procesador de manera que el punto de contacto se apoye en la patilla de contacto del procesador y asegúrese de que el indicador de carga esté iluminado.

La pila tarda aproximadamente 3 hora en cargarse completamente (el indicador de carga se apaga cuando finaliza la carga).

Cuando coloque los auriculares en el procesador, sujételos con ambas manos para que las unidades derecha e izquierda queden en posición horizontal, y coloque los auriculares en posición vertical en el procesador. Cuando el punto de contacto de los auriculares esté apoyado correctamente en la patilla de contacto del procesador se escuchará un chasquido y el indicador de carga se iluminará.

La carga finaliza al cabo de aproximadamente 3 hora y el indicador de carga se apaga; no es necesario extraer los auriculares del procesador al término de la carga.

Los auriculares se pueden colocar en el procesador en cualquier dirección.

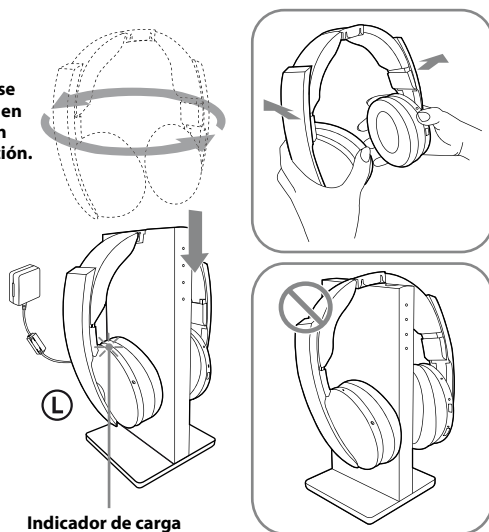

Los auriculares no están colocados correctamente.

### Notas

- Verifique que los auriculares estén colocados correctamente en el procesador.
- El indicador no se iluminará si el punto de contacto de los auriculares no está colocado correctamente en la patilla de contacto del procesador. Si ello sucede, retire los auriculares y colóquelos de nuevo en el procesador de manera que se ilumine el indicador.
- El procesador se apaga automáticamente durante la carga de la pila.
- Realice la carga en un lugar con una temperatura ambiente entre 5 °C y 35 °C. Si la carga se realiza fuera del rango de temperaturas recomendado, el indicador de carga destellará y la carga se detendrá. De lo contrario no se podrá cargar la pila.
- No toque la patilla de contacto del procesador. Si se ensucia la patilla de contacto es posible que no se pueda cargar.
- Si hay polvo en la patilla de contacto del procesador y en el punto de contacto de los auriculares, es posible que se interrumpa la carga. Límpielos con un poco de algodón, etc.

- Si no se utilizan los auriculares durante un periodo de tiempo prolongado, la vida de la pila recargable podría acortarse. La vida de la pila recargable mejora cuando el ciclo de carga y descarga se repite varias veces.
- La pila de iones de litio recargable debe sustituirse por otra nueva cuando su duración se haya reducido a menos de la mitad después de cargarla completamente. Esta pila recargable no está a la venta en comercios, ni puede ser sustituida por el usuario. Para cambiar la pila, póngase en contacto con su distribuidor Sony más cercano.
- No guarde los auriculares en lugares calientes durante periodos prolongados. Cargue la pila una vez al año para evitar que se descargue en exceso.
- Evite la exposición a temperaturas extremas, la luz directa del sol, humedad, tierra, polvo o impactos mecánicos.

## Carga y autonomía

Tiempo de carga aprox.	Autonomía aprox.*1
3 hora*2	20 hora*3

\*1 A 1 kHz, 1 mW + 1 mW de salida

\*2 Hora necesaria para cargar completamente una pila descargada

\*3 El tiempo puede variar según la temperatura y las condiciones de uso.

## Control del nivel de carga restante de la pila

Para controlar el nivel de carga de la pila, mantenga pulsado el botón POWER (alimentación) durante 2 segundos aproximadamente. Si el indicador de alimentación de la unidad derecha se ilumina en verde significa que la pila se puede seguir utilizando. Cargue la pila recargable si el indicador de alimentación se atenúa o destella, o si el sonido sufre distorsiones o ruidos.

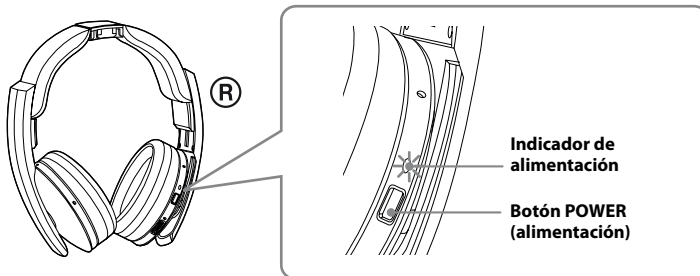

# Conexión del sistema de auriculares

## Conexión del procesador a los componentes digitales

Utilizando el cable de conexión digital óptico suministrado, conecte la toma de salida digital óptica de un reproductor de BD/DVD, un receptor satélite digital/TV, un dispositivo GAME u otro componente digital\* a la toma DIGITAL IN (entrada digital) del procesador.

Es posible que deba configurarse la salida digital óptica del componente AV conectado. Véase el manual de instrucciones del dispositivo conectado.

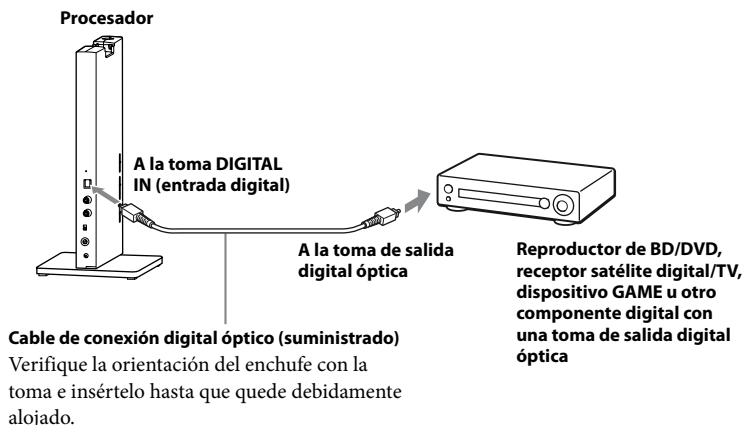

### Notas

- El cable de conexión digital óptico es un dispositivo de muy alta precisión sensible a los tirones y a la presión externa. Por este motivo, tenga mucho cuidado cuando inserte y extraiga el enchufe del cable.
- La entrada digital del procesador no admite las frecuencias de muestreo de 32 kHz/96 kHz. Cuando utilice este sistema, ajuste la salida digital del reproductor de BD/DVD a 48 kHz/44,1 kHz. La entrada de señales digitales de 32 kHz/96 kHz puede provocar ruido. Si ello sucede, conecte un cable de audio a las tomas LINE IN (L/R) (entrada línea (I/D)) y escuche el sonido por la entrada analógica.

\* No se garantiza la compatibilidad de este sistema con la toma de salida digital óptica de un ordenador personal.

### DTS

- Para reproducir los discos BD/DVD grabados con audio DTS se necesita un reproductor de BD/DVD compatible con DTS. (Para más información, véase el manual de instrucciones del reproductor de BD/DVD.)
- Durante la reproducción de CD en formato DTS es posible que se produzca ruido al avanzar o retroceder rápido. Esto no es ningún problema de funcionamiento.
- Si se OFF la salida digital DTS en el reproductor de BD/DVD, es posible que no se escuche sonido aunque se seleccione la salida DTS en el menú de BD/DVD.

### Notas acerca del cable de conexión digital óptico

- No deje caer objetos encima del cable de conexión digital óptico ni lo someta a impactos.
- Conecte y desconecte el cable cogiéndolo por el enchufe.
- Asegúrese de que los extremos del cable de conexión digital óptico estén siempre limpios. La presencia de polvo en los extremos del cable puede afectar a su rendimiento.
- Cuando guarde el sistema, tape el enchufe con un tapón y tenga cuidado de no plegar ni doblar el cable de conexión digital óptico con un radio inferior a 25 mm.

El cable de conexión digital óptico no se puede doblar con un radio inferior a 25 mm.

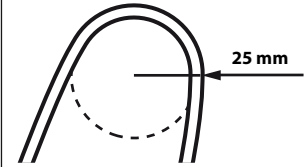

## Conexión del procesador a los componentes analógicos

Utilizando un cable de audio (de venta por separado), conecte las tomas de salida de audio de la grabadora, el TV u otro componente a las tomas LINE IN (L/R) (entrada línea (I/D)) del procesador.

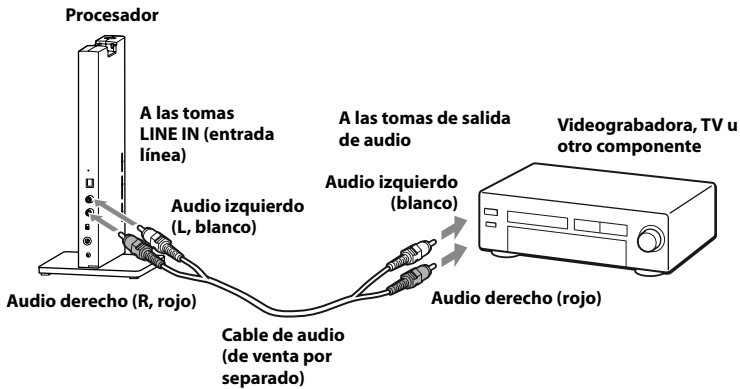

### Cables de conexión (de venta por separado)

Para conectar una minitoma estéreo (toma de auriculares, etc.) a las tomas LINE IN (entrada línea), utilice el cable de conexión (minienchufe estéreo ↔ enchufe de terminales × 2).

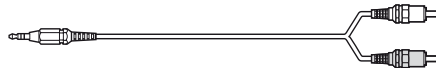

En ese caso, ajuste el volumen del reproductor a nivel medio. Si el volumen del reproductor está ajustado demasiado bajo podría producirse ruido.

(continúa)

## Ajuste del nivel de entrada

Si el volumen se escucha bajo durante la entrada analógica, ajuste el interruptor ATT (atenuador) a “0 dB”.

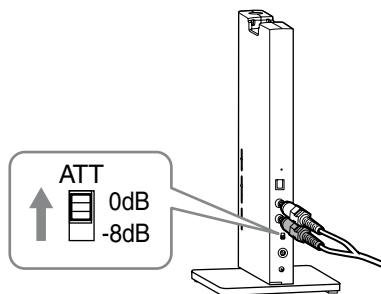

Ajuste	Componentes conectados
0 dB	TV, componentes portátiles y otros componentes con un nivel de salida bajo
-8 dB	Otros componentes (configuración inicial)

### Notas

- No olvide bajar el volumen antes de ajustar el interruptor ATT (atenuador).
- Si la entrada de audio por las tomas LINE IN (entrada línea) se escucha distorsionada (en algunos casos puede escucharse también ruido), ajuste el interruptor ATT (atenuador) a “-8 dB”.

## Escucha del componente conectado

**Antes de empezar, lea el capítulo “Conexión del sistema de auriculares” (páginas 14 a 16) y realice las conexiones pertinentes.**

### **1** Encienda el componente que está conectado al procesador.

Reproductor de BD/DVD,  
receptor satélite digital/  
TV, dispositivo GAME u otro  
componente de audio o vídeo

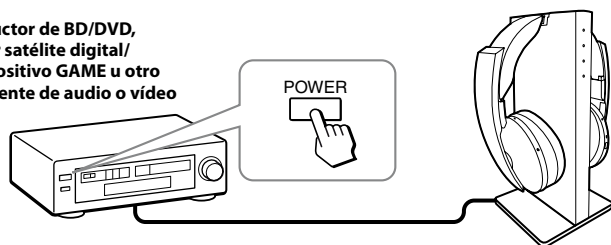

### **2** Coja los auriculares del procesador.

El procesador se enciende y detecta automáticamente la frecuencia de transmisión óptima de acuerdo con las condiciones ambientales. A continuación se ilumina el indicador del modo de decodificación de acuerdo con la entrada de señal de audio procedente del componente de audio o vídeo conectado.

#### **Sistema de transmisión de señales**

Esta unidad utiliza un sistema de transmisión propio con una frecuencia de 2,4 GHz. Este sistema inalámbrico permite disfrutar de sonido no comprimido.

(continúa)

### 3 Póngase los auriculares.

Mantenga pulsado el botón POWER (alimentación) durante 2 segundos para encender los auriculares; el indicador de alimentación se ilumina en verde.

Asegúrese de ponerse correctamente las unidades izquierda y derecha de los auriculares en el lado correcto. Ajuste la cinta de los auriculares para que queden bien colocados en las orejas.

La unidad izquierda contiene un punto táctil que permite identificar el lado izquierdo.

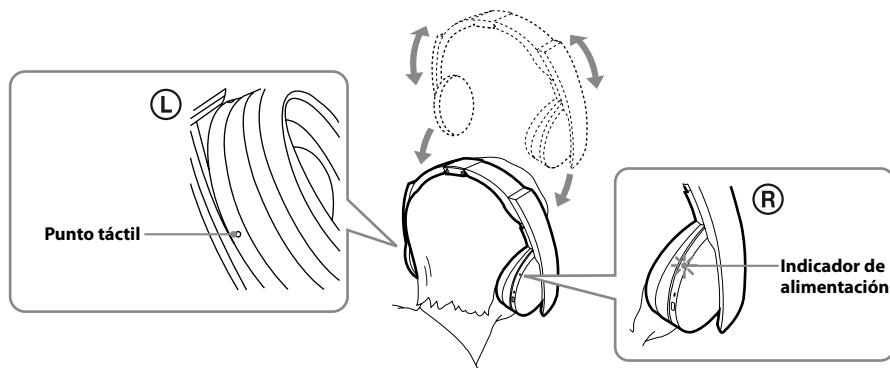

#### Nota

Utilice los auriculares dentro del alcance de transmisión de la señal (página 22).

### 4 Coloque el interruptor INPUT (entrada) en la posición correspondiente al componente que desea escuchar.

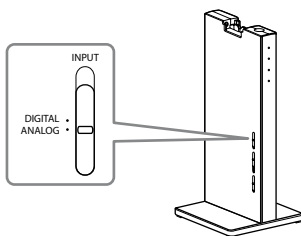

Posición del interruptor	Fuente de sonido seleccionada
DIGITAL (digital)	Sonido del componente conectado a la toma DIGITAL IN (entrada digital).
ANALOG (analógica)	Sonido del componente conectado a la toma LINE IN (entrada línea).

#### Nota

Para escuchar fuentes de sonido duales (MAIN/SUB (principal/secundaria)), realice primero la conexión a las tomas LINE IN (entrada línea) y luego seleccione la fuente de sonido que quiera escuchar en el reproductor, TV u otro componente.

### 5 Inicie la reproducción del componente seleccionado en el paso 4.



## 6 Coloque el interruptor en la posición correspondiente al campo de sonido que quiera escuchar, EFFECT (efecto) o COMPRESSION (compresión).

### Interruptor EFFECT (efecto)

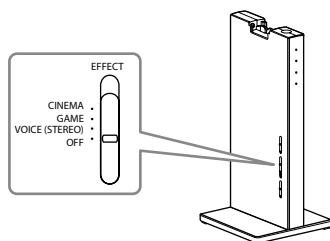

Posición del interruptor	Campo de sonido y fuente de sonido adecuada
OFF (desactivado)	Modo de reproducción normal de los auriculares.
VOICE (STEREO) (voz (estéreo))	Reproduce la voz del locutor con mayor claridad.
GAME (videoconsola)	Crea un sonido espacial preciso y proporciona un sentido de dirección claro. Produce un sonido potente y realista para videojuegos de sonido envolvente multicanal. Adecuado para videojuegos con fuentes de sonido multicanal.
CINEMA (cine)	Proporciona un entorno de sonido envolvente con una calidad más natural (especialmente en las conversaciones). Produce un sonido de alta calidad a la altura de los cines más nuevos.

### Notas

- El volumen de los auriculares puede variar dependiendo de la señal de entrada y del ajuste del interruptor EFFECT (efecto).
- Es posible que no se pueda obtener un efecto de sonido envolvente a partir de las fuentes de sonido sin vídeo, como por ejemplo los CD de música.
- Este sistema estimula la función HRTF\* media que tienen la mayoría de personas. Sin embargo, el efecto puede diferir de una persona a otra, puesto que la función HRTF puede variar entre individuos.

\* Head Related Transfer Function (Función de transferencia en relación a la cabeza)

### Interruptor COMPRESSION (compresión)

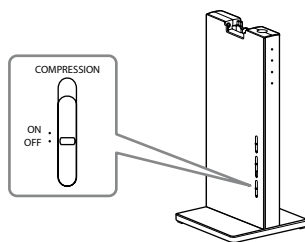

(continúa)

Posición del interruptor	Efecto de reproducción
OFF (desactivado)	Cuando se selecciona el interruptor EFFECT (efecto), el modo de sonido cambia al efecto seleccionado.
ON (activado)	Esta función mantiene estable el nivel de sonido global del material del programa: se atenúan los sonidos explosivos y se potencian los sonidos más bajos (conversaciones, etc.). Actúa en las señales de audio con un rango dinámico amplio, como por ejemplo películas y música clásica.

### Ilustración del proceso de compresión

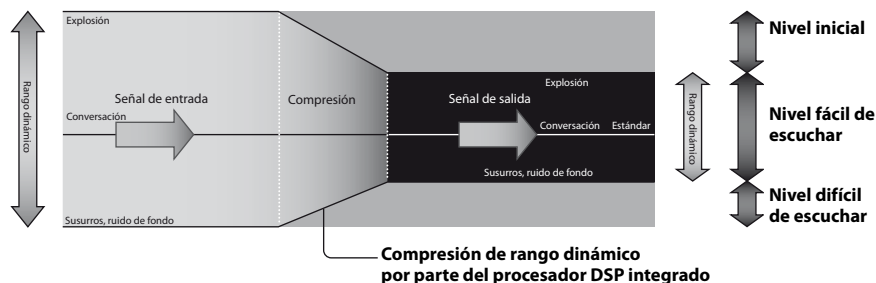

### Indicadores del modo de decodificación

El procesador identifica automáticamente el formato de la señal de audio de entrada y el indicador correspondiente se ilumina. Cambie el audio entre Dolby Digital, DTS, etc. en el aparato conectado (reproductor de BD/DVD, receptor satélite digital/TV, etc.).

- Dolby Digital: señal de entrada grabada en formato Dolby Digital.
- Dolby PLIIx: señal de entrada analógica, señal PCM de entrada digital o señal Dolby Digital procesada por DOLBY PRO LOGIC IIx.  
(Si el interruptor EFFECT (efecto) se ajusta a “OFF” (desactivado) o “VOICE (STEREO)” (voz (estéreo)) no se procesa por DOLBY PRO LOGIC IIx.)
- DTS: señal de entrada grabada en formato DTS.

### Nota

Si el aparato conectado a la toma DIGITAL IN (entrada digital) no está reproduciendo (avance o retroceso rápido, etc.), es posible que los indicadores del modo de decodificación no se iluminen correctamente.

## 7 Ajuste el volumen.

Para subir el volumen, gire el mando VOL (volumen) en dirección al punto táctil y viceversa.

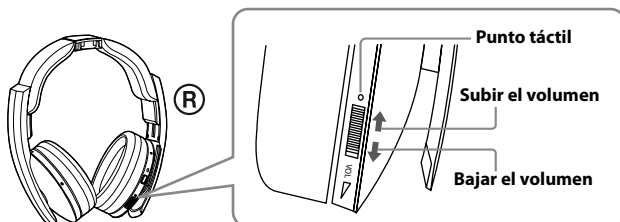

## **8 Cuando haya terminado de utilizar los auriculares, apague el procesador.**

Pulse el botón I /  del procesador para apagar la alimentación principal.

## **9 Coloque los auriculares en el procesador para que se carguen.**

### **Notas**

- Cuando mire una película, tenga cuidado de no subir demasiado el volumen en las escenas silenciosas. Podría sufrir daños auditivos si se reproduce una escena ruidosa.
- Es posible que escuche algo de ruido si desconecta el adaptador de alimentación de ca del procesador antes de quitarse de los auriculares.

### **Tiempo de transición entre los modos**

Cuando los interruptores del procesador se cambian de posición para seleccionar un nuevo modo, los tiempos de transición pueden variar. Esta circunstancia se debe a las diferencias en el control del sistema entre los modos.

### **La alimentación se apaga automáticamente al colocar los auriculares en el procesador**

La carga empezará automáticamente.

### **Si se escucha un pitido en los auriculares**

Los auriculares emiten un pitido repetido cuando el procesador está apagado o si los auriculares están fuera del alcance de transmisión de la señal de radiofrecuencia. Si se escucha un pitido, encienda el procesador o acérquese al procesador y utilice los auriculares dentro del alcance de transmisión de la señal de radiofrecuencia. Si el pitido no se detiene incluso después de encender o de acercarse al procesador, es posible que exista algún tipo de interferencia, por ejemplo debido a otro dispositivo inalámbrico que funcione en la banda de frecuencias inalámbrica de 2,4 GHz o a las ondas electromagnéticas de un microondas. Intente tomar las siguientes medidas.

- Coloque el procesador lejos de cualquier dispositivo que genere ondas electromagnéticas, como por ejemplo una LAN inalámbrica, otro dispositivo inalámbrico o un microondas.
- Oriente la antena de los auriculares en dirección a la antena del procesador y asegúrese de que no haya obstáculos que bloqueen la señal (página 22).
- Cambie el lugar de instalación o la posición de la antena del procesador y colóquelo en un lugar que permita escuchar sonido en los auriculares.
- Instale el procesador fuera de estanterías y no lo instale nunca en la parte posterior de una estantería.
- Instale el procesador en un lugar donde no haya metal y no lo instale encima de mesas metálicas.
- Coloque el procesador y los auriculares lo más cerca posible el uno del otro.

(continúa)

## Alcance de transmisión de la señal de radiofrecuencia

- El alcance de transmisión aproximado de la señal de radiofrecuencia desde el procesador hasta los auriculares es, como máximo, de 100 m, pero puede variar en función de la presencia de obstáculos (personas, metal, paredes, etc.) y de las condiciones de recepción.
- Las antenas de este sistema están integradas en los lugares indicados por las líneas discontinuas de la siguiente ilustración.

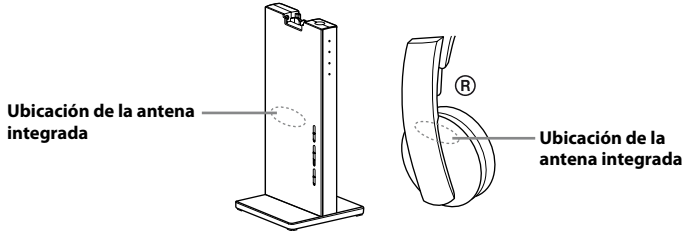

Si hay obstáculos entre la antena del procesador y la antena de los auriculares, el alcance de transmisión de la señal podría reducirse. Si ello sucede, asegúrese de que no haya obstáculos entre las antenas del procesador y de los auriculares.

- El sonido podría interrumpirse si se sale del alcance de transmisión de la señal o si las condiciones de recepción se deterioran durante el uso de los auriculares. Asimismo, el sonido también podría interrumpirse a causa de obstáculos, el lugar de instalación, la posición del procesador y la orientación de los auriculares. Este fenómeno se debe a las características de las señales de radiofrecuencia y no indica ningún problema de funcionamiento.

### Notas

- Este sistema utiliza una señal en la banda de frecuencias de 2,4 GHz, por lo que el alcance de transmisión de la señal podría verse afectada por las siguientes condiciones.
  - Presencia de un obstáculo, como p.ej. personas, metal o paredes, entre el procesador y los auriculares.
  - Instalación del procesador en la parte posterior de una estantería.
  - Lugares donde haya instalada una LAN inalámbrica, cerca de un microondas o de otro dispositivo que genere ondas electromagnéticas, etc.
  - Lugar con otro dispositivo inalámbrico que también funcione en la banda de frecuencias de 2,4 GHz.
- Este sistema y una LAN inalámbrica (IEEE802.11b/g) utilizan la misma banda de frecuencias (2,4 GHz); por este motivo, el uso cerca de un dispositivo con función de LAN inalámbrica provocará interferencias en la señal que, a su vez, podrían ocasionar un deterioro de la velocidad de comunicación, ruido u cortes en el sonido. Si ello sucede, tome las medidas que se exponen a continuación.
  - Si el sistema se utiliza a menos de 10 m de un dispositivo con función de LAN inalámbrica, apague la función de LAN inalámbrica.
  - Coloque el procesador y los auriculares lo más cerca posible el uno del otro.
- No instale el procesador cerca de objetos de metal, como por ejemplo una mesa metálica.
- Es posible que se produzcan cortes en el sonido si un obstáculo bloquea la señal de este sistema. Este fenómeno se debe a las características de las señales de radiofrecuencia y no indica ningún problema de funcionamiento.

## **Si no se recibe ninguna señal de audio durante 30 minutos aproximadamente**

El procesador cesa la transmisión de señales de radiofrecuencia automáticamente cuando no se recibe ninguna señal de audio durante aproximadamente 30 minutos. Cuando se detiene la transmisión, el indicador de alimentación del procesador destella en verde durante 30 segundos y luego se apaga. También es posible que la transmisión de señales de radiofrecuencia se detenga si se recibe sonido muy bajo durante aproximadamente 30 minutos. Si ello sucede, suba tanto como pueda el volumen del componente AV conectado evitando que se produzcan distorsiones y baje el volumen de los auriculares. Si el componente que está conectado a las tomas AUDIO IN (entrada audio) envía señales con ruido, es posible que no se detenga la transmisión de señales de radiofrecuencia.

## **Si se apaga el procesador**

Los auriculares se apagarán automáticamente al cabo de 5 minutos. Para volver a utilizar el sistema, encienda los auriculares y el procesador.

Si sale del alcance de transmisión de la señal, los auriculares no se podrán conectar con el sistema y se apagarán automáticamente al cabo de 5 minutos.

### **Nota**

El procesador solo funciona con los auriculares suministrados.

# Sustitución de las almohadillas para la oreja

Las almohadillas se pueden cambiar. Si se ensucian o desgastan las almohadillas, cámbielas tal como se muestra en la siguiente ilustración. Estas almohadillas no están a la venta en comercios. Puede encargar unas de repuesto en la tienda donde adquirió el sistema o en su distribuidor Sony más cercano.

## 1 Tire de la almohadilla usada para extraerla.

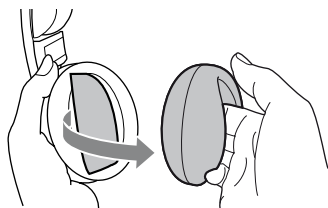

## 2 Coloque la almohadilla nueva alrededor de la unidad.

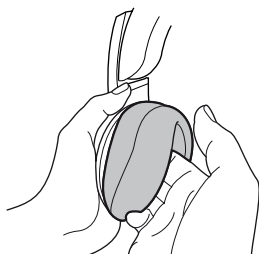

## Solución de problemas

Si experimenta algún problema durante el uso del sistema de auriculares, consulte la siguiente lista de control. Si el problema persiste, consulte a su distribuidor Sony más cercano.

Síntoma	Causa y solución
No hay sonido	<ul style="list-style-type: none"><li>➔ Revise la conexión entre el procesador y el componente AV.</li><li>➔ Cuando seleccione la entrada digital, compruebe que la salida digital óptica del componente AV conectado esté ajustada en la posición "ON" (activado).</li><li>➔ Encienda el componente AV conectado al procesador e inicie la reproducción.</li><li>➔ Encienda el procesador y los auriculares.</li><li>➔ Compruebe que el interruptor INPUT (entrada) del procesador esté ajustado al componente que se quiera escuchar.</li><li>➔ En caso de conectar el procesador a un componente AV utilizando la toma de auriculares, suba lo máximo posible el volumen del componente AV conectado sin que se llegue a distorsionar el sonido.</li><li>➔ Suba el volumen de los auriculares.</li><li>➔ Se apaga el indicador de alimentación de los auriculares.<ul style="list-style-type: none"><li>• Si la pila recargable está descargada, cárguela. Si el indicador de alimentación continúa apagado después de cargar la pila, lleve los auriculares al distribuidor Sony más cercano.</li></ul></li><li>➔ Se está intentando reproducir una pista de audio DTS en un reproductor de BD/DVD no compatible con DTS.<ul style="list-style-type: none"><li>• Utilice un reproductor de BD/DVD compatible con DTS o seleccione una pista de audio Dolby Digital o PCM.</li></ul></li><li>➔ Se está reproduciendo un disco BD/DVD grabado en DTS con el ajuste de la salida digital DTS del reproductor de BD/DVD (incluidos los dispositivos GAME) ajustado a "OFF" (desactivado).<ul style="list-style-type: none"><li>• Véase el manual de instrucciones del reproductor de BD/DVD y cambie el ajuste de la salida digital DTS a "ON" (activado).</li></ul></li><li>➔ Se está reproduciendo un disco BD/DVD grabado en DTS utilizando la conexión analógica para el reproductor de BD/DVD (incluidos los dispositivos GAME) y el procesador.<ul style="list-style-type: none"><li>• Utilice la conexión digital. (Es posible que el sonido analógico no se reproduzca con el reproductor de BD/DVD.)</li><li>• Ajuste la frecuencia de muestreo de las señales de salida del dispositivo conectado al procesador a 48 kHz/44,1 kHz.</li></ul></li></ul>

(continúa)

<b>Síntoma</b>	<b>Causa y solución</b>
Sonido distorsionado o intermitente (algunas veces con ruido)	<ul style="list-style-type: none"> <li>➔ Si la pila recargable está descargada, cárguela. Si el indicador de alimentación continúa apagado después de cargar la pila, lleve los auriculares a un distribuidor Sony.</li> <li>➔ Compruebe si hay cerca un microondas o un dispositivo inalámbrico que funcione con una frecuencia de 2,4 GHz.</li> <li>➔ Cambie la ubicación del procesador.</li> <li>➔ Si está seleccionada la entrada analógica, ajuste el interruptor ATT (atenuador) del procesador a “-8 dB”.</li> <li>➔ En caso de conectar el procesador a un componente AV utilizando la toma de auriculares, baje el volumen del componente AV conectado.</li> <li>➔ Cuando utilice fuentes de audio DTS, ajuste el interruptor EFFECT (efecto) del procesador al modo “CINEMA” (cine), “GAME” (videoconsola) o “VOICE (STEREO)” (voz (estéreo)) (páginas 19).</li> <li>➔ Ajuste la frecuencia de muestreo de la señal de salida de los componentes conectados al procesador a 48 kHz/44,1 kHz.</li> </ul>
Sonido bajo	<ul style="list-style-type: none"> <li>➔ Si está seleccionada la entrada analógica, ajuste el interruptor ATT (atenuador) del procesador a “0 dB”.</li> <li>➔ En caso de conectar el procesador a un componente AV utilizando la toma de auriculares, suba lo máximo posible el volumen del componente AV conectado sin que se llegue a distorsionar el sonido.</li> <li>➔ Suba el volumen de los auriculares.</li> </ul>
Ruido de fondo bajo	<ul style="list-style-type: none"> <li>➔ En caso de conectar el procesador a un componente AV utilizando la toma de auriculares, suba lo máximo posible el volumen del componente AV conectado sin que se llegue a distorsionar el sonido.</li> <li>➔ Si la pila recargable está descargada, cárguela. Si el indicador de alimentación continúa apagado después de cargar la pila, lleve los auriculares al distribuidor Sony más cercano.</li> <li>➔ Compruebe si hay cerca un microondas o un dispositivo inalámbrico que funcione con una frecuencia de 2,4 GHz.</li> </ul>
Se producen cortes en el sonido (Al utilizar la entrada analógica)	<ul style="list-style-type: none"> <li>➔ El procesador cesa la transmisión cuando no se recibe ninguna señal durante aproximadamente 30 minuto. <ul style="list-style-type: none"> <li>• Ajuste el interruptor ATT (atenuador) del procesador a “0 dB”.</li> <li>• En caso de conectar el procesador a un componente AV utilizando la toma de auriculares, suba lo máximo posible el volumen del componente AV conectado sin que se llegue a distorsionar el sonido.</li> </ul> </li> </ul>
No se logra un efecto de sonido envolvente	<ul style="list-style-type: none"> <li>➔ Ajuste el interruptor EFFECT (efecto) del procesador al modo “CINEMA” (cine) o “GAME” (videoconsola) (páginas 19).</li> <li>➔ La señal de audio que se está reproduciendo no es multicanal. <ul style="list-style-type: none"> <li>• El efecto envolvente no funciona con las fuentes de sonido monoaurales.</li> </ul> </li> </ul>



<b>Síntoma</b>	<b>Causa y solución</b>
El indicador Dolby Digital no se ilumina	<ul style="list-style-type: none"> <li>➔ La salida de audio digital del reproductor de BD/DVD (incluidos dispositivos GAME) no está ajustada a "PCM". <ul style="list-style-type: none"> <li>• Véase el manual de instrucciones del reproductor de BD/DVD y cambie el ajuste (como por ejemplo "Dolby Digital/PCM" o "Dolby Digital") para el uso con componentes con decodificadores Dolby Digital integrados.</li> </ul> </li> <li>➔ Las señales de reproducción no se graban en formato Dolby Digital.</li> <li>➔ El sonido del capítulo que se está reproduciendo no es una señal Dolby Digital.</li> </ul>
El indicador Dolby PLIIx no se ilumina	<ul style="list-style-type: none"> <li>➔ El interruptor EFFECT (efecto) del procesador está ajustado a "OFF" (desactivado) o a "VOICE (STEREO)" (voz (estéreo)).</li> <li>➔ Cuando el interruptor INPUT (entrada) se ajusta a DIGITAL (digital), no se recibe la señal PCM o Dolby Digital.</li> </ul>
Se ilumina el indicador Dolby PLIIx	<ul style="list-style-type: none"> <li>➔ El interruptor EFFECT (efecto) del procesador está ajustado al modo "CINEMA" (cine) o "GAME" (videoconsola).</li> <li>➔ Se recibe una señal de entrada analógica, señal PCM de entrada digital o señal Dolby Digital.</li> </ul>
El indicador DTS no se ilumina	<ul style="list-style-type: none"> <li>➔ La salida digital DTS del reproductor de BD/DVD (incluidos dispositivos GAME) está ajustada a "OFF" (desactivado). <ul style="list-style-type: none"> <li>• Véase el manual de instrucciones del reproductor de BD/DVD y cambie el ajuste de la salida digital DTS a "ON" (activado).</li> </ul> </li> <li>➔ Las señales de reproducción no se graban en formato DTS.</li> <li>➔ El sonido del capítulo que se está reproduciendo no es una señal DTS.</li> <li>➔ El reproductor de BD/DVD no es compatible con el formato DTS. <ul style="list-style-type: none"> <li>• Utilice un reproductor de BD/DVD compatible con DTS.</li> </ul> </li> </ul>
No se puede cargar la pila	<ul style="list-style-type: none"> <li>➔ Compruebe si se ilumina el indicador de carga. En caso contrario, coloque los auriculares correctamente en el procesador para que se ilumine el indicador de carga.</li> <li>➔ La patilla de contacto del procesador y el punto de contacto de los auriculares están sucios. <ul style="list-style-type: none"> <li>• Límpielos con un poco de algodón, etc.</li> </ul> </li> </ul>
El indicador de carga destella	<ul style="list-style-type: none"> <li>➔ No se puede cargar la pila. <ul style="list-style-type: none"> <li>• Se está intentando cargar la pila en un entorno fuera del rango de temperatura recomendado entre 5°C y 35°C. El aparato no se puede cargar cuando el indicador de carga destella.</li> <li>• Realice la carga en un lugar con una temperatura ambiente entre 5°C y 35°C.</li> </ul> </li> </ul>

(continúa)

## Síntoma

## Causa y solución

Otros dispositivos (LAN inalámbrica, teléfono inalámbrico, etc.) situados cerca del procesador que funcionan con una frecuencia de 2,4 GHz no se pueden utilizar

- ➔ Si la LAN inalámbrica utiliza una frecuencia de 2,4 GHz, cambie el canal. A ser posible, utilice 5 GHz.
- ➔ Deje más de 2 m de separación entre el procesador y los otros dispositivos (LAN inalámbrica, teléfono inalámbrico, etc.) que utilice una frecuencia de 2,4 GHz.

El alcance de transmisión de las señales es corto (se interrumpe el sonido)

- ➔ Si hay cerca un dispositivo con función de LAN inalámbrica, otro dispositivo inalámbrico o un dispositivo que genere ondas electromagnéticas, como por ejemplo un microondas, utilice el sistema lejos de dicho dispositivo.
- ➔ Oriente la antena de los auriculares en dirección a la antena del procesador y asegúrese de que no haya obstáculos que bloqueen la señal (página 21).
- ➔ Instale el procesador en un lugar o posición diferente o cambie el lugar donde se utilizan los auriculares.
- ➔ Si el procesador está instalado en la parte posterior de una estantería, póngalo fuera de la estantería.
- ➔ Si el procesador está instalado en una mesa metálica, póngalo en un lugar donde no haya metal.
- ➔ Coloque el procesador y los auriculares lo más cerca posible el uno del otro.

Se escucha un pitido reiterado

- ➔ Los auriculares no reciben la señal del procesador.
  - Póngase dentro del alcance de transmisión de la señal de radiofrecuencia.
  - Revise la conexión del procesador, el adaptador de alimentación de ca y la toma de ca.
  - Compruebe si cerca del procesador o los auriculares hay un microondas o un dispositivo inalámbrico que funcione con una frecuencia de 2,4 GHz.
  - Cambie la ubicación del procesador.
- ➔ No se ha recibido ninguna señal de audio durante 30 minutos y no se transmiten señales de radiofrecuencia.

La unidad no funciona correctamente

- ➔ Reinicie la unidad. Esta operación no elimina la información de emparejamiento. Introduzca un bolígrafo de bola pequeño o un objeto similar en el agujero y presiónelo hasta que note un chasquido.

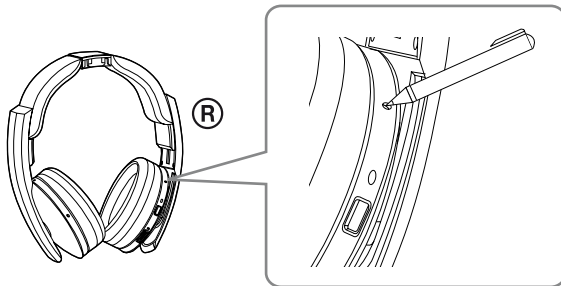

# Precauciones

## Acerca de la seguridad

- No deje caer, golpee ni exponga a ningún tipo de impactos fuertes el procesador ni los auriculares, puesto que podrían resultar dañados.
- No desarme ni intente abrir ninguna pieza del sistema.

## Acerca de las fuentes de alimentación y la colocación

- Si tiene previsto no utilizar el sistema durante un periodo prolongado, desenchufe el adaptador de alimentación de ca de la toma de ca. Cuando extraiga el enchufe, sujete el adaptador de alimentación de ca.  
No tire nunca del cable.
- No coloque el sistema en ninguno de los lugares que se exponen a continuación.
  - Lugares expuestos a la luz directa del sol, cerca de radiadores o con temperaturas extremadamente altas
  - Lugares polvorientos
  - Superficies inestables o inclinadas
  - Lugares expuestos a muchas vibraciones
  - Cuartos de baño u otros lugares con mucha humedad

## Acerca de los auriculares

### Actúe con responsabilidad

Si el volumen es demasiado alto, el sonido se escuchará también fuera de los auriculares. Tenga cuidado de no subir el volumen demasiado para no molestar a quienes le rodean.

Existe una tendencia a subir el volumen en los lugares ruidosos. Sin embargo, por motivos de seguridad, el volumen debe mantenerse a un nivel que permita oír los sonidos que le rodean.

## Acerca de la limpieza

Utilice un paño suave ligeramente humedecido con una solución de detergente no agresiva. No utilice diluyentes, como por ejemplo disolvente, bencina o alcohol, puesto que podrían dañar la superficie.

## En caso de romperse el producto

- Si se rompe el producto o si entra un cuerpo extraño en el interior de la unidad, apague el aparato de manera inmediata y consulte a su distribuidor Sony más cercano.
- Siempre que lleve el sistema a un distribuidor Sony, lleve los auriculares y también el procesador.

# Especificaciones

## Procesador de sonido envolvente digital (DP-RF6500)

Funciones del decodificador	Dolby Digital Dolby Pro Logic IIX DTS DTS ES
Función de sonido envolvente virtual	OFF (desactivado) VOICE (STEREO) (voz (estéreo)) GAME (videojuegos) CINEMA (cine)
Función de compresión	OFF (desactivado) ON (activado)
Sistema de modulación	MSK
Frecuencia de ondas de transmisión	2,408 GHz – 2,473 GHz
Distancia de transmisión	Aprox. 100 m del más largo*
Respuesta de frecuencia	12 Hz – 22 000 Hz (entrada digital)
Tasa de distorsión	1% o inferior (1 kHz)
Entradas de sonido	Entrada óptica digital (rectangular) × 1 Entrada analógica (conector jack izquierda/derecha) × 1
Requisitos de alimentación	cc de 6 V (800 mA) (desde el adaptador de alimentación de ca suministrado)
Consumo de energía (nominal)	2,0 W
Dimensiones	Aprox. 120 mm × 120 mm × 263 mm (an/al/prf)
Peso	Aprox. 450 g
Temperatura de funcionamiento	5 °C a 35 °C

\* La distancia de transmisión es una aproximación y puede variar en función del entorno y el lugar de instalación.

## Auriculares estéreo inalámbricos (MDR-RF6500)

Rango de frecuencia de reproducción	12 Hz – 22 000 Hz (entrada digital)
Requisitos de alimentación	Pila de iones de litio recargable integrada
Peso	Aprox. 320 g
Temperatura de funcionamiento	5 °C a 35 °C

## Accesorios suministrados

Adaptador de alimentación de ca (6 V) (1)  
Cable de conexión digital óptico (clavija óptica rectangular ↔ clavija óptica rectangular, 1,5 m) (1)  
Manual de instrucciones (este manual) (1)  
Guía de conexión

El diseño y las especificaciones pueden sufrir cambios sin previo aviso.



---

## Vorsicht

Um Feuergefahr und die Gefahr eines elektrischen Schlags zu verringern, schützen Sie das Gerät vor Tropf- oder Spritzwasser und stellen Sie keine Gefäße mit Flüssigkeiten darin, wie z. B. Vasen, auf das Gerät.

Um einen elektrischen Schlag zu vermeiden, öffnen Sie das Gehäuse nicht. Überlassen Sie Wartungsarbeiten stets nur qualifiziertem Fachpersonal.

Stellen Sie das Gerät nicht in einem geschlossenen Bücherregal, einem Einbauschränk o. Ä. auf, wo eine ausreichende Belüftung nicht gegeben ist.

Das Typenschild befindet sich auf der Unterseite des Prozessors.

Da der Netzstecker des Netzteils zur Trennung des Netzteils vom Stromnetz verwendet wird, schließen Sie ihn an eine leicht zugängliche Netzsteckdose an. Sollten an dem Netzteil irgendwelche Störungen auftreten, trennen Sie es sofort von der Netzsteckdose.

Das Netzteil darf selbst bei ausgeschaltetem Gerät nicht vom Stromnetz getrennt werden, solange es an die Netzsteckdose angeschlossen ist.

Setzen Sie die Batterien (Akku oder Batterien eingesetzt) nicht über einen längeren Zeitraum übermäßiger Wärmeinwirkung, wie z. B. Sonneneinstrahlung, Feuer o. Ä. aus.

Übermäßiger Schalldruck durch Kopfhörer kann zu einer Gehörschädigung führen.

## WARNUNG

In dieser Anleitung nicht ausdrücklich freigegebene Änderungen oder Modifizierungen können dazu führen, dass Ihnen die Befugnis für den Betrieb dieses Geräts entzogen wird.

**Hinweis für Kunden: Die folgenden Informationen gelten nur für Geräte, die in Ländern verkauft werden, in denen EU-Richtlinien gelten.**

Der Hersteller dieses Produktes ist Sony Corporation, 1-7-1 Konan Minato-ku Tokio, 108-0075 Japan. Bevollmächtigter für EMV und Produktsicherheit ist Sony Deutschland GmbH, Hedelfinger Strasse 61, 70327 Stuttgart, Deutschland. Für Kundendienst- oder Garantieangelegenheiten wenden Sie sich bitte an die in Kundendienst- oder Garantiedokumenten genannten Adressen.

Die Gültigkeit des CE-Zeichens beschränkt sich ausschließlich auf die Länder, in denen es gesetzlich vorgeschrieben ist, vor allem im europäischen Wirtschaftsraum.



Hiermit erklärt Sony Corp., dass sich das Gerät in Übereinstimmung mit den grundlegenden Anforderungen und den übrigen einschlägigen Bestimmungen der Richtlinie 1999/5/EG befindet.

Weitere Informationen erhältlich unter:  
<http://www.compliance.sony.de/>

Italien: Die Nutzung von RLANs ist folgendermaßen geregelt:

- die private Nutzung durch die gesetzliche Verordnung vom 1.8.2003, Nr. 259 („Vorschrift zur elektronischen Kommunikation“). Im Einzelnen enthält Artikel 104 die Bestimmungen, wann eine vorherige allgemeine Autorisierung einzuholen ist, und Art. 105, wann eine freie Nutzung zulässig ist;
- die öffentliche Bereitstellung des RLAN-Zugriffs für Telekommunikationsnetzwerke und -dienste durch die Ministerialverordnung vom 28.5.2003, wie ergänzt, und Artikel 25 (allgemeine Autorisierung für elektronische Kommunikationsnetzwerke und -dienste) der Vorschrift zur elektronischen Kommunikation.

Norwegen: Die Verwendung dieses Funkgeräts ist in einem Umkreis von 20 km um das Zentrum von Ny-Ålesund, Svalbard, nicht erlaubt.

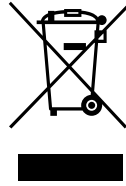

**Entsorgung von gebrauchten elektrischen und elektronischen Geräten (anzuwenden in den Ländern der Europäischen Union und anderen europäischen Ländern mit einem separaten Sammelsystem für diese Geräte)**

Das Symbol auf dem Produkt oder seiner Verpackung weist darauf hin, dass dieses Produkt nicht als normaler Haushaltsabfall zu behandeln ist, sondern an einer Annahmestelle für das Recycling von elektrischen und elektronischen Geräten abgegeben werden muss. Durch Ihren Beitrag zum korrekten Entsorgen dieses Produkts schützen Sie die Umwelt und die Gesundheit Ihrer Mitmenschen. Umwelt und Gesundheit werden durch falsches Entsorgen gefährdet. Materialrecycling hilft, den Verbrauch von Rohstoffen zu verringern. Weitere Informationen zum Recycling dieses Produkts erhalten Sie bei Ihrer Gemeindeverwaltung, den kommunalen Entsorgungsbetrieben oder dem Geschäft, in dem Sie das Produkt gekauft haben.

DE

(Fortsetzung)



**Entsorgung von  
gebrauchten Batterien  
und Akkus (anzuwenden  
in den Ländern der  
Europäischen Union und  
anderen europäischen  
Ländern mit einem  
separaten Sammelsystem  
für diese Produkte)**

Das Symbol auf der Batterie/dem Akku oder der Verpackung weist darauf hin, dass diese nicht als normaler Haushaltsabfall zu behandeln sind.

Ein zusätzliches chemisches Symbol Pb (Blei) oder Hg (Quecksilber) unter der durchgestrichenen Mülltonne bedeutet, dass die Batterie/der Akku einen Anteil von mehr als 0,0005% Quecksilber oder 0,004% Blei enthält.

Durch Ihren Beitrag zum korrekten Entsorgen dieser Batterien/Akkus schützen Sie die Umwelt und die Gesundheit Ihrer Mitmenschen. Umwelt und Gesundheit werden durch falsches Entsorgen gefährdet. Materialrecycling hilft, den Verbrauch von Rohstoffen zu verringern.

Bei Produkten, die auf Grund ihrer Sicherheit, der Funktionalität oder als Sicherung vor Datenverlust eine ständige Verbindung zur eingebauten Batterie benötigen, sollte die Batterie nur durch qualifiziertes Servicepersonal ausgetauscht werden.

Um sicherzustellen, dass die Batterie korrekt entsorgt wird, geben Sie das Produkt zwecks Entsorgung an einer Annahmestelle für das Recycling von elektrischen und elektronischen Geräten ab.

Für alle anderen Batterien entnehmen Sie die Batterie bitte entsprechend dem Kapitel über die sichere Entfernung der Batterie. Geben Sie die Batterie an einer Annahmestelle für das Recycling von Batterien/Akkus ab.

Weitere Informationen über das Recycling dieses Produkts oder der Batterie erhalten Sie von Ihrer Gemeinde, den kommunalen Entsorgungsbetrieben oder dem Geschäft, in dem Sie das Produkt gekauft haben.



---

# Inhaltsverzeichnis

<b>Hauptmerkmale.....</b>	<b>6</b>
<b>Überprüfen des Lieferumfangs .....</b>	<b>7</b>
<b>Lage und Funktion der Teile .....</b>	<b>8</b>
Beschreibung der Teile am Prozessor .....	8
Beschreibung der Teile am Kopfhörer.....	10
<b>Laden des Kopfhörers .....</b>	<b>11</b>
Prüfen der Akkuleistung .....	13
<b>Anschließen des Kopfhörersystems .....</b>	<b>14</b>
Anschließen des Prozessors an digitale Geräte.....	14
Anschließen des Prozessors an analoge Geräte.....	15
<b>Tonwiedergabe eines angeschlossenen Geräts .....</b>	<b>17</b>
<b>Ersetzen der Ohrpolster .....</b>	<b>24</b>
<b>Störungsüberprüfungen.....</b>	<b>25</b>
<b>Zur besonderen Beachtung .....</b>	<b>29</b>
<b>Technische Daten.....</b>	<b>30</b>

# Hauptmerkmale

Das MDR-DS6500 ist ein digitales Surround-Kopfhörersystem, mit dem Sie das Surround-Schallfeld einer BD/DVD oder andere Mehrkanalquellen kabellos genießen können. Sie können Mehrkanal-Surroundsound über die Kopfhörer genießen, indem Sie einfach den digitalen Raumklangprozessor über das mitgelieferte Kabel an ein BD/DVD-Gerät, einen digitalen Satelliten-/TV-Receiver, eine GAME-Konsole oder ein anderes Gerät anschließen.

- Die 7.1-Kanal-VPT (Virtualphones Technology)\*<sup>1</sup> erzielt den dreidimensionalen Raumklang von mehrkanaligen Lautsprechern.
- Große tonerzeugende Komponente mit 40 mm für Premium-Klangqualität wie im Kino.
- Durch die kabellose Übertragung können Sie diese Kopfhörer überall im Haus verwenden, ohne dass Sie sich um Hindernisse Gedanken machen müssen. Durch die unkomprimierte digitale Übertragung wird CD-Klangqualität erzielt. (Übertragungsbereich: bis zu ca. 100 m\*<sup>2</sup>)
- Raumklangmodus kann ausgewählt werden. (CINEMA/GAME/VOICE (STEREO))
- Automatische Einstellung der Kopfhörer auf den besten Signalempfang. Das System kann automatisch zu einem freien Kanal ohne Tonunterbrechungen wechseln, bevor das Signal blockiert wird.
- Schnellladefunktion mit sicherem Lademechanismus.
- Lange Wiedergabezeit. (ca. 20 Stunden)
- Es werden zahlreiche Medienformate unterstützt.  
(Maximal wird ein 7.1-Kanal-Schallfeld durch die Dolby Pro Logic IIX-Unterstützung erzielt\*<sup>3</sup>. Unterstützte Medienformate: Dolby Digital, Dolby Digital Surround EX, DTS, DTS-ES Matrix und DTS-ES Discrete)

\*<sup>1</sup> „Virtualphones Technology“ ist ein eingetragenes Markenzeichen der Sony Corporation.

\*<sup>2</sup> Die Übertragungsbereich variiert abhängig von der Betriebsumgebung.

\*<sup>3</sup> Der Prozessor dieses Systems umfasst einen Dolby Digital-Decoder, Dolby Pro Logic IIX-Decoder und DTS-Decoder.

Der Prozessor dieses System wird unter Lizenz von Dolby Laboratories und Digital Theater Systems, Inc. hergestellt.

Hergestellt unter Lizenz von Dolby Laboratories. Dolby, Pro Logic und das Doppel-D-Symbol sind Markenzeichen der Dolby Laboratories.

Hergestellt unter Lizenz der US-Patente: 5.451.942; 5.956.674; 5.974.380; 5.978.762; 6.487.535 und weiterer US-Patente und weltweiter Patente und Patentanmeldungen. DTS und das Symbol sind eingetragene Markenzeichen und die Logos DTS Digital Surround und DTS sind Markenzeichen von DTS, Inc. Produkt schließt Software ein. © DTS, Inc. Alle Rechte vorbehalten.

# Überprüfen des Lieferumfangs

Überprüfen Sie, ob Sie alle hier genannten Teile erhalten haben, bevor Sie das System anschließen.

**Prozessor DP-RF6500 (1)**

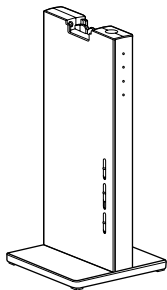

**Kabellose Stereokopfhörer MDR-RF6500 (1)**

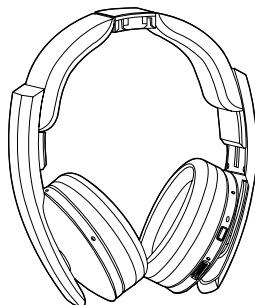

**Netzteil (1)**

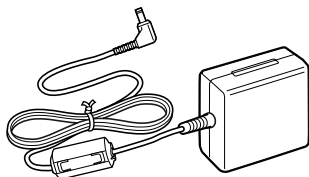

**Optisches Digital-Verbindungskabel  
(rechteckig ↔ rechteckig) (1)**

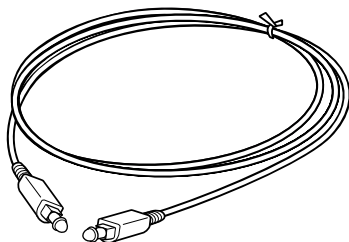

# Lage und Funktion der Teile

## Beschreibung der Teile am Prozessor

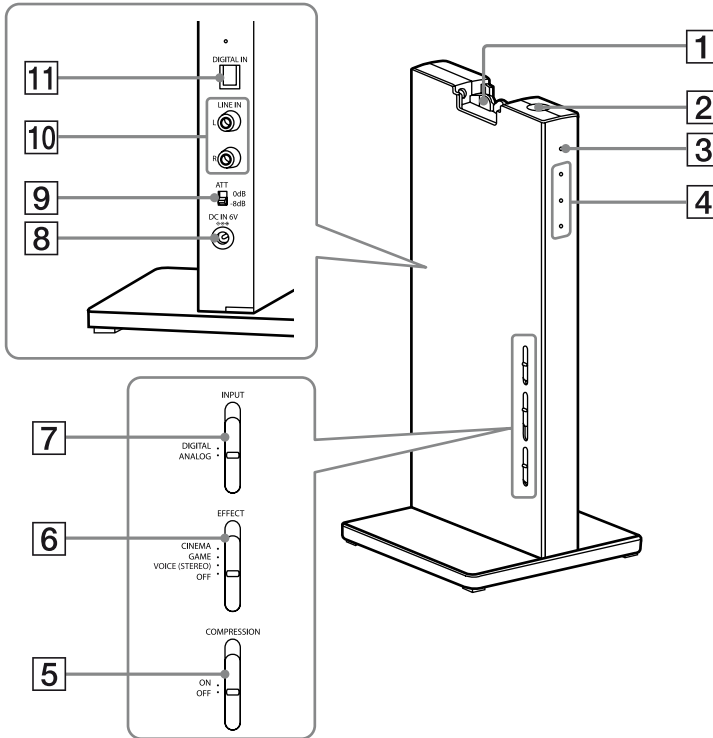

### 1 Kontaktstift

### 2 Taste I / Ein/Standby

### 3 Netzanzeige

Leuchtet bei Aussendung von HF-Signalen grün auf.

### 4 Decodiermodusanzeigen

(Einzelheiten finden Sie auf Seite 20.)

### 5 Schalter COMPRESSION

(Einzelheiten finden Sie auf Seite 19.)

### 6 Schalter EFFECT

(Einzelheiten finden Sie auf Seite 19.)

Durch Schieben des Schalters wählen Sie das Schallfeld (CINEMA/GAME/VOICE (STEREO)/OFF).

### 7 Schalter INPUT

(Einzelheiten finden Sie auf Seite 18.)

Durch Schieben des Schalters wählen Sie die Eingangssignalquelle (DIGITAL/ANALOG).

### 8 Buchse DC IN 6V

Schließen Sie das mitgelieferte Netzteil an diese Buchse an. (Verwenden Sie bitte ausschließlich das mitgelieferte Netzteil. Bei Verwendung eines Netzteils mit anderer Steckerpolarität oder anderweitig abweichenden Merkmalen kann es zu Fehlfunktionen kommen.)

**9 Schalter ATT (Dämpfung)**

Stellen Sie diesen Schalter auf „0 dB“, wenn die Lautstärke bei Analog-Eingang zu niedrig ist. Diese Schalter muss normalerweise auf „-8 dB“ eingestellt sein.

**10 Buchsen LINE IN**

(Einzelheiten finden Sie auf Seite 15.)  
Schließen Sie die Audio-Ausgangsbuchsen eines Audio- oder Videogeräts (separat erhältlich), wie z. B. Videorecorder, TV, Stereoanlage usw. an diese Buchsen an.

**11 Buchse DIGITAL IN**

(Einzelheiten finden Sie auf Seite 14.)  
Schließen Sie ein BD-/DVD-Gerät, digitalen Satelliten-/TV-Empfänger oder ein anderes digitales Gerät (separat erhältlich) an diese Buchse an.

# Beschreibung der Teile am Kopfhörer

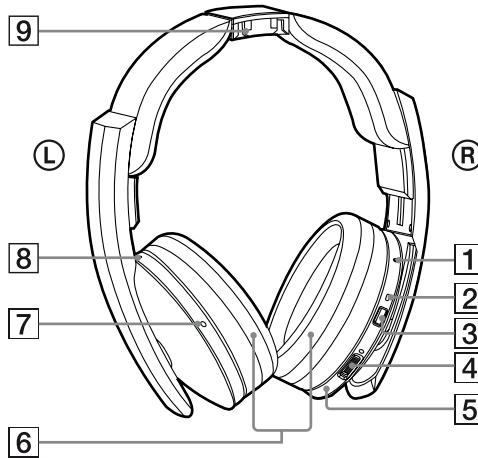

- 1 Rücksetztaste**
- 2 Netzanzeige**  
Die Netzanzeige leuchtet bei eingeschaltetem Gerät auf.
- 3 Taste POWER**
- 4 Regler VOL (Lautstärke)\***  
Zur Einstellung der Lautstärke.
- 5 Rechte Muschel**
- 6 Ohrpolster**
- 7 Linke Muschel\***
- 8 Ladeanzeige**  
Leuchtet während des Ladevorgangs rot auf.
- 9 Kontaktpunkt**

\* Zur leichteren Orientierung befindet sich auf dem Kopfhörer ein fühlbarer Punkt.

# Laden des Kopfhörers

Der Kopfhörer ist mit einem Lithium-Ionen-Akku ausgestattet.

Laden Sie den Akku, bevor Sie ihn das erste Mal benutzen.

Zum Laden des Kopfhörers platzieren Sie ihn auf dem Prozessor.

## 1 Schließen Sie das mitgelieferte Netzteil an den Prozessor an.

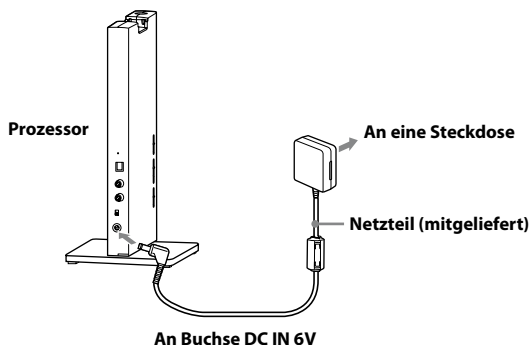

### Hinweise

- Verwenden Sie bitte das mitgelieferte Netzteil. Bei Verwendung eines Netzteils mit anderer Steckerpolarität oder anderweitig abweichenden Merkmalen kann es zu Fehlfunktionen kommen.



Stecker mit vereinheitlichter Polarität

- Verwenden Sie bitte ausschließlich das mitgelieferte Netzteil. Selbst Netzteile mit derselben Spannung und Steckerpolarität können aufgrund der unterschiedlichen Strombelastbarkeit und anderer Faktoren zu einer Beschädigung dieses Produkts führen.
- Schließen Sie das Netzteil an eine leicht zugängliche Netzsteckdose an. Sollten an dem Netzteil irgendwelche Störungen auftreten, trennen Sie es sofort von der Netzsteckdose.

(Fortsetzung)

## 2 Platzieren Sie den Kopfhörer so auf dem Prozessor, dass der Kontaktpunkt des Kopfhörers den Kontaktstift des Prozessors berührt und stellen Sie sicher, dass die Ladeanzeige aufleuchtet.

Die vollständige Ladung des Akkus dauert ca. 3 Stunden (sobald der Ladevorgang abgeschlossen ist, erlischt die Ladeanzeige).

Um den Kopfhörer auf dem Prozessor zu platzieren, halten Sie ihn mit beiden Händen fest, sodass sich die rechte und linke Muschel in horizontaler Position befindet und setzen Sie den Kopfhörer vertikal auf den Prozessor auf. Wenn der Kontaktstift des Prozessors und der Kontaktpunkt des Kopfhörers korrekt aufeinander ausgerichtet sind, ertönt ein Klicken und die Ladeanzeige leuchtet auf.

Der Ladevorgang ist nach ca. 3 Stunden abgeschlossen und die Ladeanzeige erlischt. Der Kopfhörer muss nach abgeschlossenem Ladevorgang nicht vom Prozessor genommen werden.

Der Kopfhörer kann in beliebiger Richtung auf dem Prozessor platziert werden.

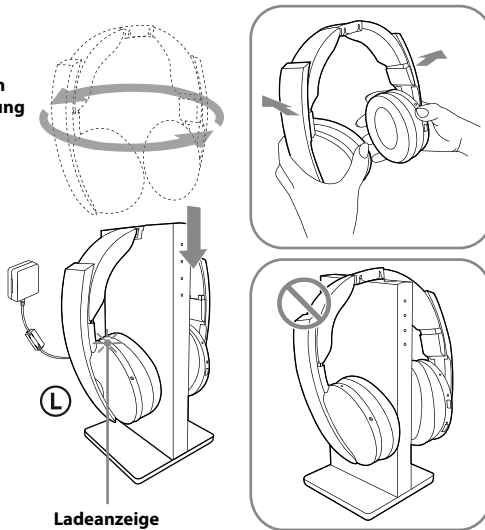

Ladeanzeige

Falsche Positionierung des Kopfhörers.

### Hinweise

- Stellen Sie sicher, dass der Kopfhörer korrekt auf dem Prozessor aufliegt.
- Die Anzeige leuchtet nicht auf, wenn der Kontaktpunkt des Kopfhörers den Kontaktstift des Prozessors nicht berührt. Nehmen Sie den Kopfhörer in diesem Fall ab und platzieren Sie ihn erneut auf dem Prozessor, sodass die Anzeige aufleuchtet.
- Der Prozessor schaltet beim Laden des Akkus automatisch ab.
- Laden Sie den Kopfhörer bei einer Umgebungstemperatur zwischen 5°C und 35°C. Wird der Kopfhörer außerhalb des empfohlenen Temperaturbereichs geladen, blinkt die Ladeanzeige und der Ladevorgang wird unterbrochen. Andernfalls wird der Akku möglicherweise nicht geladen.
- Berühren Sie nicht den Kontaktstift des Prozessors. Bei einem verunreinigten Kontaktstift kann der Akku möglicherweise nicht geladen werden.
- Sind Kontaktstift des Prozessors und Kontaktpunkt des Kopfhörers staubig, wird der Ladevorgang möglicherweise nicht abgeschlossen. Wischen Sie sie vorsichtig mit einem Wattestäbchen ab.



- Wenn Sie den Kopfhörer längere Zeit nicht benutzen, nimmt die Lebensdauer des Akkus möglicherweise ab. Die Lebensdauer eines Akkus wird maximiert, wenn der Lade- und Entladevorgang mehrfach wiederholt wird.
- Der Lithium-Ionen-Akku muss ersetzt werden, wenn er nach einer vollständigen Ladung nur noch halb so lang verwendet werden kann wie erwartet. Der Akku ist im Handel nicht erhältlich. Ein Austausch des Akkus durch den Benutzer ist nicht vorgesehen. Lassen Sie den Akku bitte von Ihrem Sony-Händler ersetzen.
- Legen Sie den Kopfhörer nicht über einen längeren Zeit an einen warmen Ort. Laden Sie den Akku einmal jährlich, um eine Tiefenentladung zu verhindern.
- Setzen Sie ihn keinen extremen Temperaturen, direkter Sonneneinstrahlung, Sand, Staub oder Erschütterungen aus.

## Lade- und Nutzungsdauer

Annähernde Ladedauer	Annähernde Nutzungsdauer* <sup>1</sup>
3 Stunden* <sup>2</sup>	20 Stunden* <sup>3</sup>

\*<sup>1</sup> bei 1 kHz, 1 mW + 1 mW Leistung

\*<sup>2</sup> benötigte Stunden, um einen entladenen Akku vollständig zu laden

\*<sup>3</sup> Dauer variiert möglicherweise je nach Temperatur und Betriebsbedingungen.

## Prüfen der Akkuleistung

Zum Prüfen der Akkuleistung halten Sie die Taste POWER ca. 2 Sekunden lang gedrückt. Der Akku kann weiterhin verwendet werden, wenn die Netzanzeige auf der rechten Muschel grün leuchtet. Laden Sie den Akku, wenn die Netzanzeige schwächer wird oder blinkt bzw. wenn eine Klangverzerrung oder Rauschen auftritt.

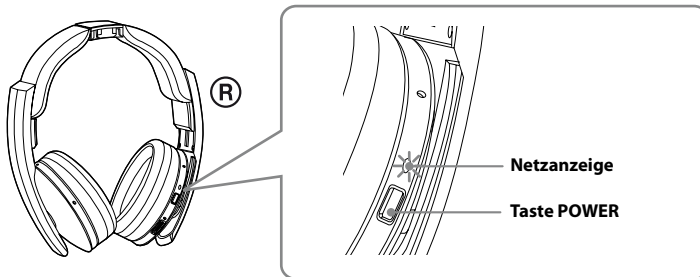

# Anschließen des Kopfhörersystems

## Anschließen des Prozessors an digitale Geräte

Verwenden Sie das optische Digital-Verbindungskabel, um die optische Digital-Ausgangsbuchse eines BD-/DVD-Geräts, digitalen Satelliten-/TV-Empfängers, einer GAME-Konsole oder eines anderen digitalen Geräts\* an die Buchse DIGITAL IN des Prozessors anzuschließen.

Das angeschlossene AV-Gerät muss möglicherweise auf optischen Digital-Ausgang eingestellt werden. Informationen dazu entnehmen Sie der Bedienungsanleitung des angeschlossenen Geräts.

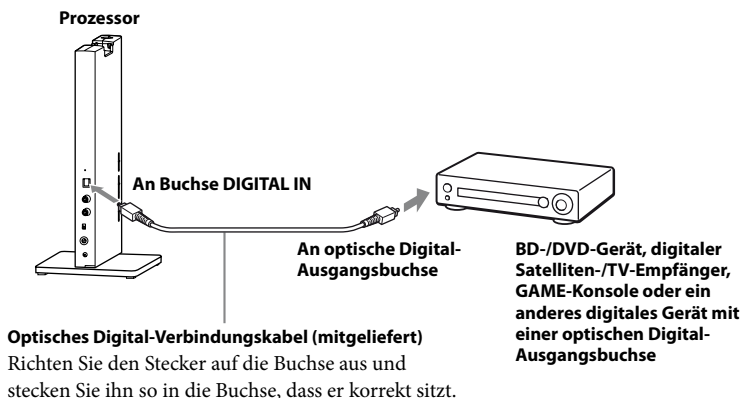

### Hinweise

- Bei dem optischen Digital-Verbindungskabel handelt es sich um ein extrem hochpräzises Bauteil, das empfindlich auf Stöße und externen Druck reagiert. Gehen Sie daher beim Anschließen und Abziehen des Kabelsteckers vorsichtig vor.
- Der Digital-Eingang für den Prozessor unterstützt keine Abtastfrequenzen von 32 kHz/96 kHz. Stellen Sie den Digital-Ausgang des BD-/DVD-Geräts bei Verwendung dieses Systems auf 48 kHz/44,1 kHz ein. Bei der Einspeisung eines digitalen Signals mit 32 kHz/96 kHz tritt möglicherweise Rauschen auf. Schließen Sie in diesem Fall ein Audiokabel an die Buchsen LINE IN (L/R) an und verwenden Sie den Analog-Eingang.

\* Der Betrieb durch Anschluss an die optische Digital-Ausgangsbuchse Ihres Computers kann bei diesem System nicht garantiert werden.

### DTS

- Für die Wiedergabe von in DTS-Audio aufgezeichnete BD/DVDs wird ein DTS-kompatibles BD-/DVD-Gerät benötigt. (Weitere Einzelheiten entnehmen Sie der Bedienungsanleitung Ihres BD-/DVD-Geräts.)
- Bei der Wiedergabe von CDs, die im DTS-Format aufgenommen wurden, tritt beim schnellen Vor- oder Rücklauf möglicherweise Rauschen auf. Dies ist keine Störung.
- Ist der DTS-Digital-Ausgang am BD-/DVD-Gerät auf „OFF“ gestellt, wird möglicherweise kein Ton ausgegeben, auch wenn im BD-/DVD-Menü DTS-Ausgang eingestellt ist.

## Hinweise zum optischen Digital-Verbindungskabel

- Lassen Sie keine Gegenstände auf das optische Digital-Verbindungskabel fallen und setzen Sie es keinen Erschütterungen/Stößen aus.
- Fassen Sie den Stecker an, um das Kabel anzuschließen oder abziehen.
- Stellen Sie sicher, dass die Enden des optischen Digital-Verbindungskabels sauber sind. Staub auf den Kabelenden können zu einer Beeinträchtigung der Leistung führen.
- Setzen Sie beim Lagern des Systems die Abdeckkappe auf den Stecker auf und knicken Sie das Kabel nicht. Achten Sie darauf, dass das optische Digital-Verbindungskabel einen Biegeradius von mindestens 25 mm aufweist.

Der Biegeradius des optischen Digital-Verbindungskabels darf nicht weniger als 25 mm betragen.

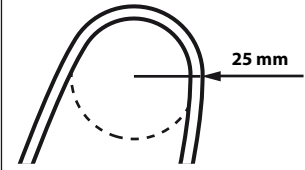

## Anschließen des Prozessors an analoge Geräte

Verwenden Sie ein Audiokabel (separat erhältlich), um die Audio-Ausgangsbuchsen eines Videorecorders, TV oder eines anderen Geräts mit den Buchsen LINE IN am Prozessor zu verbinden.

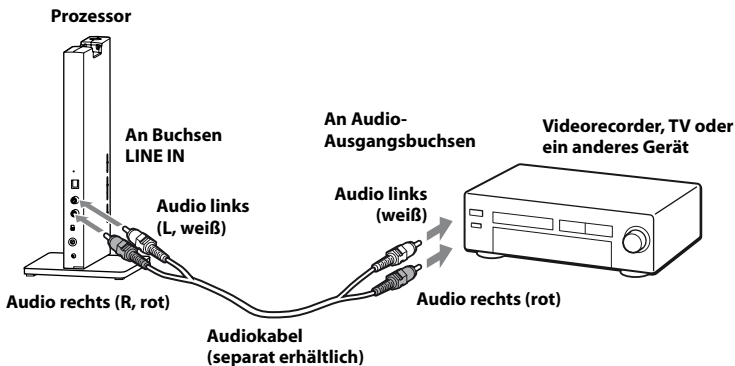

### Verbindungskabel (separat erhältlich)

Verwenden Sie das Verbindungskabel (Stereoministecker ↔ Stiftbuchse × 2) beim Anschließen eines Stereoministeckers (Kopfhörerstecker usw.) an die Buchsen LINE IN.



Stellen Sie die Lautstärke des Geräts in diesem Fall auf mittlere Stufe ein. Ist die Lautstärke zu niedrig eingestellt, kann Rauschen auftreten.

(Fortsetzung)

## Einstellen des Eingangspegels

Ist die Lautstärke bei Verwendung des Analog-Eingangs niedrig, stellen Sie den Schalter ATT (Dämpfung) auf „0 dB“ ein.

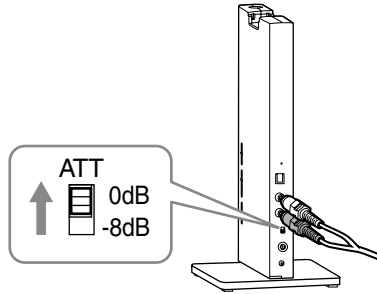

Einstellung	Angeschlossene Geräte
0 dB	TV, tragbare Geräte und andere Geräte mit einem niedrigen Ausgangspegel
-8 dB	Andere Geräte (Ersteinstellung)

### Hinweise

- Stellen Sie sicher, dass die Lautstärke vor der Einstellung des Schalters ATT gesenkt wurde.
- Ist der Audioeingang zu den Buchsen LINE IN verzerrt (manchmal tritt gleichzeitig Rauschen auf), stellen Sie den Schalter ATT auf „-8 dB“.

# Tonwiedergabe eines angeschlossenen Geräts

**Lesen Sie vor Beginn „Anschließen des Kopfhörersystems“ (Seite 14 bis 16) und nehmen Sie die entsprechenden Anschlüsse vor.**

## 1 Schalten Sie das an den Prozessor angeschlossene Gerät ein.

BD-/DVD-Gerät, digitaler Satelliten-/TV-Empfänger, GAME-Konsole oder andere Audio- oder Videogeräte

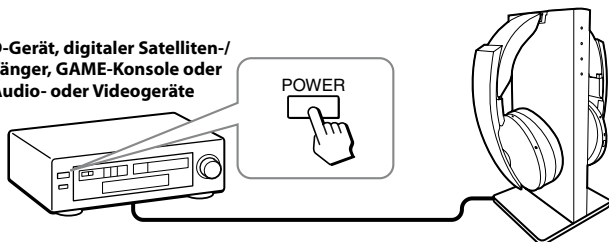

## 2 Nehmen Sie den Kopfhörer vom Prozessor.

Der Prozessor schaltet sich automatisch ein. Der Prozessor erkennt die optimale Übertragungsfrequenz automatisch den Raumbedingungen entsprechend. Dann leuchtet die Decodiermodusanzeige je nach Audiosignaleingang des angeschlossenen Audio- oder Videogeräts auf.

### Signalübertragungssystem

Dieses Gerät verwendet ein geschütztes Übertragungssystem mit 2,4-GHz-Frequenz. Mit diesem kabellosen System kommen Sie in den Genuss von unkomprimiertem Ton.

(Fortsetzung)

### 3 Setzen Sie den Kopfhörer auf.

Halten Sie die Taste POWER 2 Sekunden lang gedrückt, um den Kopfhörer einzuschalten. Die Netzanzeige leuchtet grün auf.

Beachten Sie die korrekte Ausrichtung des Kopfhörers (links und rechts). Stellen Sie den Kopfband des Kopfhörers wie gewünscht ein.

Zur Erkennung der linken Seite befindet sich ein fühlbarer Punkt auf der linken Muschel.

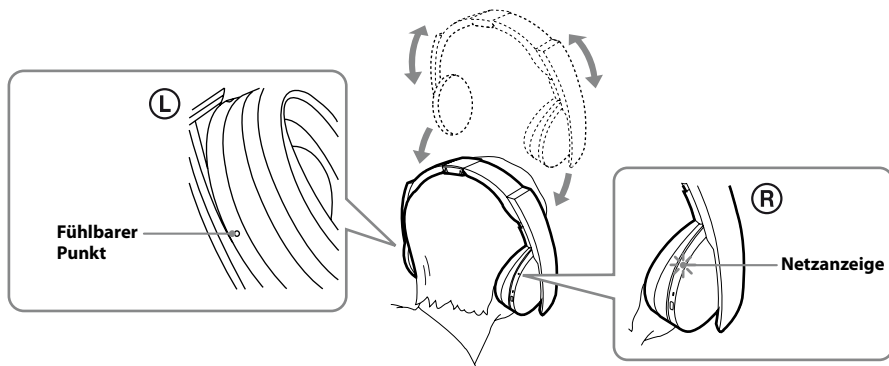

#### Hinweis

Verwenden Sie den Kopfhörer innerhalb der Signalübertragungsbereichweite (Seite 22).

### 4 Stellen Sie den Schalter INPUT auf das gewünschte Gerät ein.

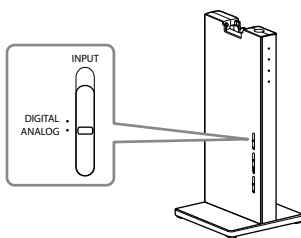

Position des Schalters	Gewählte Tonquelle
DIGITAL	Ton des an die Buchse DIGITAL IN angeschlossenen Geräts.
ANALOG	Ton des an die Buchse LINE IN angeschlossenen Geräts.

#### Hinweis

Um Dualaudio-Tonquellen (MAIN/SUB) nutzen zu können, verwenden Sie die Buchsen LINE IN und wählen Sie dann die gewünschte Tonquelle am Player, TV oder anderen Gerät.

### 5 Beginnen Sie die Wiedergabe des in Schritt 4 gewählten Geräts.

## 6 Stellen Sie den Schalter auf das gewünschte Klangfeld, EFFECT oder COMPRESSION.

### Schalter EFFECT

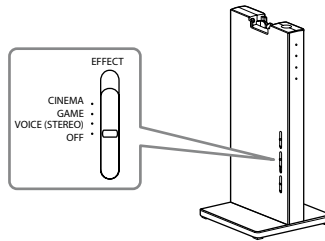

Position des Schalters	Klangfeld und geeignete Tonquelle
OFF	Normale Wiedergabe des Kopfhörers.
VOICE (STEREO)	Sorgt für ein klarere Sprecherstimme.
GAME	Erzeugt einen exakten Raumklang und sorgt für einen eindeutigen Richtungssinn. Erzeugt kraftvollen und realistischen Klang bei Mehrkanal-Surroundsound-Videospielen. Geeignet für Videospiele mit Mehrkanal-Tonquellen.
CINEMA	Liefert eine naturgetreuere Tonqualität bei einer Surroundsound-Umgebung (besonders bei Dialogen). Sorgt für hohe Tonqualität, die in den neuesten Kinos anzutreffen ist.

### Hinweise

- Die Lautstärke des Kopfhörers variiert möglicherweise je nach Eingangssignal und Einstellung des Schalters EFFECT.
- Der Surroundsound-Effekt wird möglicherweise nicht bei Tonquellen erzielt, die kein Video beinhalten, wie z. B. Musik-CDs.
- Dieses System simuliert die durchschnittliche HRTF\* der meisten Menschen. Dieser Effekt kann jedoch von Person zu Person unterschiedlich sein, da die HRTF zwischen einzelnen Personen schwanken kann.

\* Head Related Transfer Function (Kopfbezogene Übertragungsfunktion)

### Schalter COMPRESSION

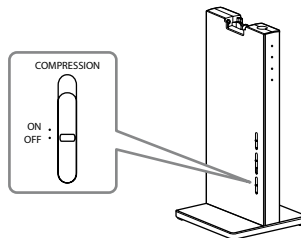

(Fortsetzung)

Position des Schalters	Wiedergabeeffekt
OFF	Wird der Schalter EFFECT gewählt, wechselt der Tonmodus zum gewünschten Effekt.
ON	Diese Funktion hält den Gesamtpegel des Programmmaterials konstant: Explosive Geräusche werden gedämpft, während leisere Töne (Dialoge usw.) verstärkt werden. Gilt für Audiosignale mit einem breiten Dynamikbereich, wie z. B. Filme und klassische Musik.

#### Diagramm zum Komprimierungsprozess

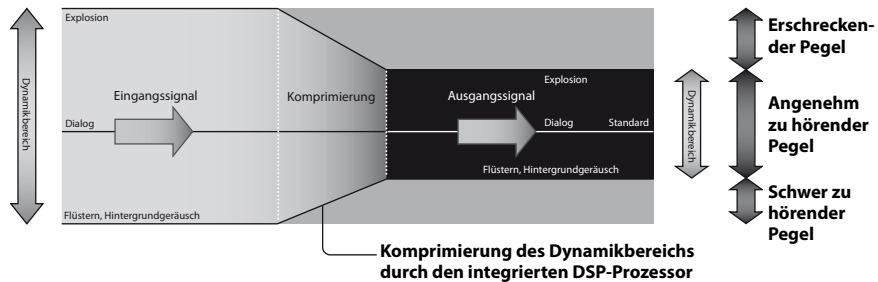

#### Decodiermodusanzeigen

Der Prozessor identifiziert das Format des Audioeingangssignals automatisch und die entsprechende Anzeige leuchtet auf. Stellen Sie Audio auf Dolby Digital, DTS usw. am angeschlossenen Gerät (BD-/DVD-Gerät, digitaler Satelliten-/TV-Empfänger usw.).

- Dolby Digital: Im Dolby Digital-Format aufgenommenes Eingangssignal.
- Dolby PLIIx: Analoges Eingangssignal, digitales PCM-Eingangssignal oder von DOLBY PRO LOGIC IIx verarbeitetes Dolby Digital-Signal.  
(Ist der Schalter EFFECT auf „OFF“ oder „VOICE (STEREO)“ gestellt, erfolgt keine Verarbeitung durch DOLBY PRO LOGIC IIx.)
- DTS: Im DTS-Format aufgenommenes Eingangssignal.

#### Hinweis

Erfolgt keine Wiedergabe (schneller Vorlauf, Rücklauf usw.) des an die Buchse DIGITAL IN angeschlossenen Geräts, leuchten die Decodiermodusanzeigen möglicherweise nicht korrekt auf.

## 7 Stellen Sie die Lautstärke ein.

Um die Lautstärke zu erhöhen, drehen Sie den Regler VOL (Lautstärke) zum fühlbaren Punkt und umgekehrt.

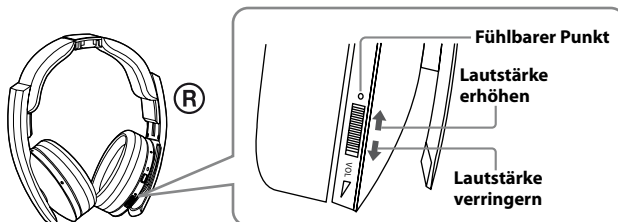



## 8 Schalten Sie den Prozessor nach der Verwendung des Kopfhörers ab.

Drücken Sie die Taste **I** /  am Prozessor, um das Gerät auszuschalten.

## 9 Platzieren Sie den Kopfhörer zum Laden auf dem Prozessor.

### Hinweise

- Stellen Sie die Lautstärke bei Filmen in leisen Szenen nicht zu hoch ein. Andernfalls kann es zu Gehörschäden kommen, wenn unversehens eine laute Szene beginnt.
- Wenn Sie das Netzteil vor dem Abnehmen des Kopfhörers vom Prozessor abziehen, können Geräusche zu hören sein.

### Reaktionszeit beim Moduswechsel

Beim Verstellen von Schaltern am Prozessor zum Moduswechsel kann die Reaktionszeit je nach Modus unterschiedlich ausfallen. Dies ist auf die unterschiedliche Systemsteuerung der Modi zurückzuführen.

### Automatisches Abschalten des Geräts beim Platzieren des Kopfhörers auf Prozessor

Der Ladevorgang beginnt automatisch.

### Akustisches Signal vom Kopfhörer

Wird der Prozessor nicht eingeschaltet oder befindet sich der Kopfhörer außerhalb des HF-Signalübertragungsbereichs, wird wiederholt ein akustisches Signal ausgegeben. Wird ein akustisches Signal ausgegeben, schalten Sie den Prozessor ein oder verringern Sie die Entfernung zum Prozessor und verwenden Sie den Kopfhörer im HF-Signalübertragungsbereich. Verstummt das akustische Signal nicht, obwohl der Prozessor eingeschaltet wurde oder die Entfernung zum Prozessor verringert wurde, ist dies wahrscheinlich auf eine Störung beispielsweise eines anderen Funkgeräts, das das 2,4-GHz-Frequenzband verwendet oder auf elektromagnetische Wellen von einer Mikrowelle zurückzuführen. Versuchen Sie, die folgenden Schritte durchzuführen.

- Stellen Sie den Prozessor nicht in der Nähe eines Geräts auf, das elektromagnetische Wellen aussendet, wie z. B. in einem Bereich, in dem ein WLAN oder ein Funkgerät oder eine Mikrowelle verwendet wird.
- Richten Sie die Antenne des Kopfhörers auf die Prozessorantenne aus und stellen Sie sicher, dass das Signal nicht durch ein Hindernis (Seite 22) blockiert wird.
- Ändern Sie den Aufstellungsort oder die Ausrichtung der Prozessorantenne und begeben Sie sich an einen Ort, in dem Ton über den Kopfhörer ausgegeben wird.
- Montieren Sie den Prozessor außerhalb eines Regals und bringen Sie ihn nicht hinten an einem Regal an.
- Stellen Sie den Prozessor an einem Ort auf, an dem kein Metall vorhanden ist; verwenden Sie ihn nicht auf einem Metalltisch.
- Halten Sie den Abstand zwischen Prozessor und Kopfhörer möglichst gering.

(Fortsetzung)

## HF-Signalübertragungsbereich

- Der HF-Signalübertragungsbereich vom Prozessor zum Kopfhörer beträgt ca. 100 m. Er fällt jedoch unterschiedlich aus, je nachdem, ob Hindernisse (Personen, Metall, Wand usw.) vorhanden sind und welche Bedingungen für den Empfang gelten.
- Die Antennen dieses Systems sind in die Geräteteile integriert und werden durch die gestrichelten Linien in der nachfolgenden Abbildung gekennzeichnet.

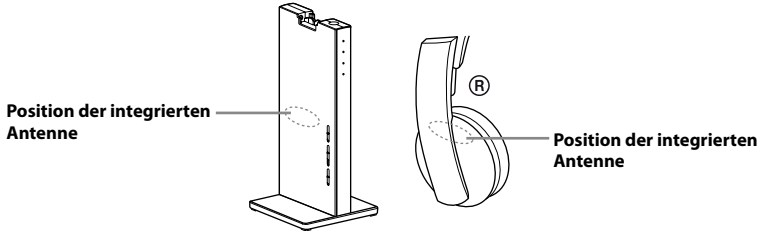

Befinden sich Hindernisse zwischen Antennenteil des Prozessors und dem Antennenteil des Kopfhörers, nimmt die Signalübertragungsbereichweite möglicherweise ab. Stellen Sie in einem solchen Fall sicher, dass sich keine Hindernisse zwischen der Antenne des Prozessors und des Kopfhörers befinden.

- Wenn Sie den Signalübertragungsbereich verlassen, wird die Tonausgabe möglicherweise unterbrochen oder die Empfangsbedingungen verschlechtern sich während der Benutzung. Die Tonausgabe wird möglicherweise auch aufgrund von Hindernissen, der Montageposition oder Positionierung des Prozessors und Ausrichtung des Kopfhörers unterbrochen. Dieses Phänomen ist auf die Eigenschaften von HF-Signalen zurückzuführen und stellt keine Störung dar.

### Hinweise

- Dieses System verwendet ein Signal im 2,4-GHz-Frequenzband, sodass die Verwendung unter den folgenden Bedingungen zu einer Beeinträchtigung der Signalübertragungsbereichweite führen kann.
  - Ein Hindernis, wie z. B. ein Mensch, Metall oder eine Wand befinden sich zwischen Prozessor und Kopfhörer.
  - Der Prozessor ist hinten an einem Regal montiert.
  - An einem Ort, an dem ein WLAN eingerichtet ist, an einem Ort, an dem eine Mikrowelle in der Nähe verwendet wird oder an dem andere elektromagnetische Wellen erzeugt werden usw.
  - In einem Bereich, in dem ein anderes Funkgerät das 2,4-GHz-Frequenzband nutzt.
- Dieses System und ein WLAN (IEEE802.11b/g) nutzen dasselbe Frequenzband (2,4 GHz), sodass die Verwendung in der Nähe eines Geräts mit WLAN-Funktion Signalinterferenzen verursacht, die zu einer Beeinträchtigung der Übertragungsbereichweite, zu Geräuschen und Unterbrechung der Tonausgabe führen können. Führen Sie in diesem Fall die folgenden Schritte durch.
  - Wenn Sie das System in einer Nähe von 10 m zu einem Gerät mit einer WLAN-Funktion verwenden, schalten Sie die WLAN-Funktion ab.
  - Halten Sie den Abstand zwischen Prozessor und Kopfhörer möglichst gering.
- Stellen Sie den Prozessor nicht in der Nähe von metallenen Gegenständen, wie z. B. auf einem Metalltisch auf.
- Die Tonausgabe wird möglicherweise unterbrochen, wenn das Signal des Systems durch ein Hindernis blockiert wird. Dieses Phänomen ist auf die Eigenschaften von HF-Signalen zurückzuführen und stellt keine Störung dar.

## **Wenn 30 Minuten lang kein Audiosignal eingespeist wird**

Die HF-Signalübertragung des Prozessors wird automatisch unterbrochen, wenn ca. 30 Minuten lang kein Audiosignal eingespeist wird. Wenn die Übertragung beendet wird, blinkt die Netzanzeige des Prozessors 30 Sekunden lang grün auf und erlischt anschließend. Die HF-Signalübertragung wird möglicherweise unterbrochen, wenn 30 Minuten lang ein extrem leises Signal eingespeist wird. Stellen Sie in diesem Fall die Lautstärke des angeschlossenen AV-Geräts möglichst hoch und so ein, dass der Ton nicht verzerrt ist und verringern Sie die Lautstärke des Kopfhörers. Tritt bei einem an die Buchsen AUDIO IN angeschlossenen Gerät Signalrauschen auf, wird die HF-Signalübertragung möglicherweise nicht unterbrochen.

## **Wenn der Prozessor ausgeschaltet wird**

Der Kopfhörer wird in diesem Fall nach 5 Minuten automatisch abgeschaltet. Wenn Sie das System wieder verwenden möchten, schalten Sie Kopfhörer und Prozessor ein. Wenn Sie den Signalübertragungsbereich verlassen, wird die Verbindung zwischen Kopfhörer und System unterbrochen und der Kopfhörer wird nach 5 Minuten automatisch abgeschaltet.

### **Hinweis**

Der Prozessor funktioniert nur zusammen mit dem mitgelieferten Kopfhörer.

# Ersetzen der Ohrpolster

Die Ohrpolster können ausgetauscht werden. Wenn die Ohrpolster schmutzig oder verschlissen sind, ersetzen Sie sie wie nachfolgend dargestellt. Die Ohrpolster sind nicht im Handel erhältlich. Sie können Ersatzteile über das Geschäft beziehen, über das Sie dieses System gekauft haben oder bei Ihrem Sony-Händler.

## 1 Ziehen Sie das alte Ohrpolster ab.

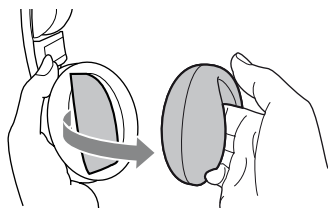

## 2 Setzen Sie das neue Ohrpolster auf die Muschel auf.

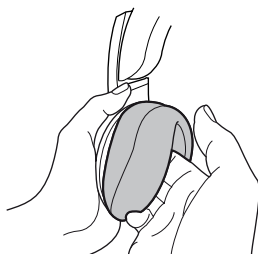

# Störungsüberprüfungen

Wenn an diesem System ein Problem auftritt, versuchen Sie bitte anhand der folgenden Checkliste, das Problem zu beheben. Sollte das Problem bestehen bleiben, wenden Sie sich an Ihren Sony-Händler.

<b>Symptom</b>	<b>Ursache und Abhilfemaßnahmen</b>
Es ist kein Ton zu hören.	<ul style="list-style-type: none"><li>➔ Überprüfen Sie die Verbindung zwischen dem Prozessor und dem AV-Gerät.</li><li>➔ Stellen Sie sicher, dass der optische Digital-Ausgang des angeschlossenen AV-Geräts bei der Auswahl des Digital-Eingangs auf „ON“ gestellt ist.</li><li>➔ Schalten Sie das an den Prozessor angeschlossene AV-Gerät ein und starten Sie die Wiedergabe.</li><li>➔ Schalten Sie Prozessor und Kopfhörer ein.</li><li>➔ Stellen Sie sicher, dass der Schalter INPUT am Prozessor auf das gewünschte Gerät eingestellt ist.</li><li>➔ Wenn Sie den Prozessor mithilfe der Kopfhörerbuchse an ein AV-Gerät anschließen, stellen Sie die Lautstärke am angeschlossenen Gerät möglichst hoch und so ein, dass der Ton nicht verzerrt ist.</li><li>➔ Erhöhen Sie die Lautstärke am Kopfhörer.</li><li>➔ Die Netzanzeige des Kopfhörers erlischt.<ul style="list-style-type: none"><li>• Laden Sie den Akku, wenn er schwach ist. Leuchtet die Netzanzeige auch nach dem Laden des Akkus nicht auf, bringen Sie den Kopfhörer zu Ihrem Sony-Händler.</li></ul></li><li>➔ Sie versuchen eine DTS-Audiospur bei einem BD-/DVD-Gerät wiederzugeben, das kein DTS unterstützt.<ul style="list-style-type: none"><li>• Verwenden Sie entweder ein BD-/DVD-Gerät, das DTS unterstützt oder wählen Sie eine Dolby Digital- oder PCM-Audiospur.</li></ul></li><li>➔ Bei der Wiedergabe einer in DTS aufgenommenen BD-/DVD-Disc ist der DTS-Digital-Ausgang des BD-/DVD-Geräts (einschließlich GAME-Konsole) auf „OFF“ gestellt.<ul style="list-style-type: none"><li>• Informationen finden Sie in der Bedienungsanleitung Ihres BD-/DVD-Geräts. Stellen Sie den DTS-Digital-Ausgang auf „ON“.</li></ul></li><li>➔ Bei der Wiedergabe einer in DTS aufgenommenen BD-/DVD-Disc sind das BD-/DVD-Gerät (einschließlich GAME-Konsole) und der Prozessor analog verbunden.<ul style="list-style-type: none"><li>• Verwenden Sie den digitalen Anschluss. (Analoger Ton wird möglicherweise nicht vom BD-/DVD-Gerät ausgegeben.)</li><li>• Stellen Sie die Abtastfrequenz des Ausgangssignals des an den Prozessor angeschlossenen Geräts auf 48 kHz/44,1 kHz.</li></ul></li></ul>

**(Fortsetzung)**

---

**Symptom****Ursache und Abhilfemaßnahmen**

---

Der Ton ist verzerrt oder setzt aus (manchmal in Verbindung mit Störgeräuschen).

- ➔ Laden Sie den Akku, wenn er schwach ist. Leuchtet die Netzanzeige auch nach dem Laden des Akkus nicht auf, bringen Sie den Kopfhörer zu Ihrem Sony-Händler.
- ➔ Prüfen Sie, ob sich in der Nähe ein Funkgerät befindet, das das 2,4-GHz-Frequenzband verwendet oder eine Mikrowelle.
- ➔ Ändern Sie die Position des Prozessors.
- ➔ Wird ein Analog-Eingang verwendet, stellen Sie den Schalter ATT am Prozessor auf „-8 dB“.
- ➔ Wenn Sie den Prozessor mithilfe der Kopfhörerbuchse an ein AV-Gerät anschließen, verringern Sie den Lautstärkepegel am angeschlossenen AV-Gerät.
- ➔ Stellen Sie den Schalter EFFECT am Prozessor bei der Verwendung von DTS-Audioquellen auf „CINEMA“, „GAME“ oder „VOICE (STEREO)“ ein (Seite 19).
- ➔ Stellen Sie die Abtastfrequenz des Ausgangssignals eines an den Prozessor angeschlossenen Geräts auf 48 kHz/44,1 kHz.

---

Der Ton ist zu leise.

- ➔ Wird ein Analog-Eingang verwendet, stellen Sie den Schalter ATT am Prozessor auf „0 dB“.
- ➔ Wenn Sie den Prozessor mithilfe der Kopfhörerbuchse an ein AV-Gerät anschließen, stellen Sie die Lautstärke am angeschlossenen Gerät möglichst hoch und so ein, dass der Ton nicht verzerrt ist.
- ➔ Erhöhen Sie die Lautstärke am Kopfhörer.

---

Es sind laute Hintergrundgeräusche zu hören.

- ➔ Wenn Sie den Prozessor mithilfe der Kopfhörerbuchse an ein AV-Gerät anschließen, stellen Sie die Lautstärke am angeschlossenen Gerät möglichst hoch und so ein, dass der Ton nicht verzerrt ist.
- ➔ Laden Sie den Akku, wenn er schwach ist. Leuchtet die Netzanzeige auch nach dem Laden des Akkus nicht auf, bringen Sie den Kopfhörer zu Ihrem Sony-Händler.
- ➔ Prüfen Sie, ob sich in der Nähe ein Funkgerät befindet, das das 2,4-GHz-Frequenzband verwendet oder eine Mikrowelle.

---

Der Ton setzt aus.  
(Bei Verwendung eines Analog-Eingangs)

- ➔ Der Prozessor unterbricht die Übertragung, wenn 30 Minuten lang kein Signal eingespeist wird.
  - Stellen Sie den Schalter ATT am Prozessor auf „0 dB“.
  - Wenn Sie den Prozessor mithilfe der Kopfhörerbuchse an ein AV-Gerät anschließen, stellen Sie die Lautstärke am angeschlossenen Gerät möglichst hoch und so ein, dass der Ton nicht verzerrt ist.

---

Der Surroundsound-Effekt fehlt.

- ➔ Stellen Sie den Schalter EFFECT am Prozessor auf „CINEMA“ oder „GAME“ ein (Seite 19).
  - ➔ Bei dem wiedergegebenen Audiosignal handelt es sich nicht um ein Mehrkanalsignal.
    - Der Surroundeffekt funktioniert bei Monotonquellen nicht.
-

<b>Symptom</b>	<b>Ursache und Abhilfemaßnahmen</b>
Die Anzeige Dolby Digital leuchtet nicht auf.	<ul style="list-style-type: none"> <li>➔ Der Digital-Audioausgang für das BD-/DVD-Gerät (einschließlich GAME-Konsole) ist möglicherweise auf „PCM“ gestellt. <ul style="list-style-type: none"> <li>• Informationen hierzu finden Sie in der Bedienungsanleitung Ihres BD-/DVD-Geräts. Ändern Sie die Einstellung (wie z. B. „Dolby Digital/PCM“ oder „Dolby Digital“) für die Verwendung von Geräten mit integrierten Dolby Digital-Decodern.</li> </ul> </li> <li>➔ Wiedergabesignale sind nicht im Dolby Digital-Format aufgenommen.</li> <li>➔ Bei dem Audiosignal des wiedergegebenen Abschnitts handelt es sich nicht um ein Dolby Digital-Signal.</li> </ul>
Die Anzeige Dolby PLIIx leuchtet nicht auf.	<ul style="list-style-type: none"> <li>➔ Der Schalter EFFECT am Prozessor ist auf „OFF“ oder „VOICE (STEREO)“ gestellt.</li> <li>➔ Wenn der Schalter INPUT auf DIGITAL gestellt ist, wird kein PCM-Signal oder Dolby Digital-Signal eingespeist.</li> </ul>
Die Anzeige Dolby PLIIx leuchtet auf.	<ul style="list-style-type: none"> <li>➔ Der Schalter EFFECT am Prozessor ist auf „CINEMA“ oder „GAME“ gestellt.</li> <li>➔ Es wird ein analoges Eingangssignal, digitales PCM-Eingangssignal oder Dolby Digital-Signal eingespeist.</li> </ul>
Die Anzeige DTS leuchtet nicht auf.	<ul style="list-style-type: none"> <li>➔ Der DTS-Digital-Ausgang am BD-/DVD-Gerät (einschließlich GAME-Konsole) ist auf „OFF“ gestellt. <ul style="list-style-type: none"> <li>• Informationen finden Sie in der Bedienungsanleitung Ihres BD-/DVD-Geräts. Stellen Sie den DTS-Digital-Ausgang auf „ON“.</li> </ul> </li> <li>➔ Wiedergabesignale sind nicht im DTS-Format aufgenommen.</li> <li>➔ Bei dem Audiosignal des wiedergegebenen Abschnitts handelt es sich nicht um ein DTS-Signal.</li> <li>➔ Das BD-/DVD-Gerät unterstützt kein DTS-Format. <ul style="list-style-type: none"> <li>• Verwenden Sie ein BD-/DVD-Gerät, das DTS unterstützt.</li> </ul> </li> </ul>
Der Akku lädt nicht.	<ul style="list-style-type: none"> <li>➔ Prüfen Sie, ob die Ladeanzeige aufleuchtet. Ist dies nicht der Fall, platzieren Sie den Kopfhörer korrekt auf dem Prozessor, sodass die Ladeanzeige aktiviert wird.</li> <li>➔ Der Kontaktstift des Prozessors und der Kontaktpunkt des Kopfhörers sind staubig. <ul style="list-style-type: none"> <li>• Wischen Sie sie vorsichtig mit einem Wattestäbchen ab.</li> </ul> </li> </ul>
Die Ladeanzeige blinkt.	<ul style="list-style-type: none"> <li>➔ Der Akku lädt nicht. <ul style="list-style-type: none"> <li>• Sie versuchen, den Akku in einer Umgebung außerhalb des empfohlenen Temperaturbereichs von 5°C und 35°C zu laden. Bei blinkender Ladeanzeige kann nicht geladen werden.</li> <li>• Laden Sie den Akku bei einer Umgebungstemperatur zwischen 5°C und 35°C.</li> </ul> </li> </ul>

**(Fortsetzung)**

## Symptom

## Ursache und Abhilfemaßnahmen

Andere Geräte (WLAN, schnurloses Telefon usw.), die das 2,4-GHz-Frequenzband in der Nähe des Prozessors nutzen, funktionieren nicht mehr.

- ➔ Verwendet das WLAN das 2,4-GHz-Frequenzband, ändern Sie den Kanal. Verwenden Sie 5 GHz (sofern möglich).
- ➔ Halten Sie einen Abstand von 2 m zwischen Prozessor und anderen Geräten (WLAN, schnurloses Telefon usw.) ein, die das 2,4-GHz-Frequenzband nutzen.

Die Signalübertragungreichweite ist kurz (der Ton setzt aus).

- ➔ Ist ein Gerät mit einer WLAN-Funktion, ein anderes Funkgerät oder ein Gerät vorhanden, das elektromagnetische Wellen erzeugt, z. B. in einem Bereich, in dem eine Mikrowelle genutzt wird, verwenden Sie das System in einiger Entfernung dazu.
- ➔ Richten Sie die Antenne des Kopfhörers auf die Prozessorantenne aus und stellen Sie sicher, dass das Signal nicht durch ein Hindernis (Seite 21) blockiert wird.
- ➔ Stellen Sie den Prozessor an einem anderen Ort oder in einer anderen Position auf oder wählen Sie einen anderen Ort für den Einsatz des Kopfhörers.
- ➔ Ist der Prozessor hinten an einem Regal montiert, versuchen Sie ihn außerhalb des Regals zu montieren.
- ➔ Befindet sich der Prozessor auf einem Metalltisch, stellen Sie ihn an einem Ort auf, an dem kein Metall vorhanden ist.
- ➔ Halten Sie den Abstand zwischen Prozessor und Kopfhörer möglichst gering.

Es wird wiederholt ein akustisches Signal ausgegeben.

- ➔ Der Kopfhörer kann kein Signal vom Prozessor empfangen.
  - Halten Sie sich im HF-Signalübertragungsbereich auf.
  - Prüfen Sie die Verbindung von Prozessor, Netzteil und Netzsteckdose.
  - Prüfen Sie, ob sich in der Nähe von Prozessor und Kopfhörer ein Funkgerät befindet, das das 2,4-GHz-Frequenzband verwendet oder eine Mikrowelle.
  - Ändern Sie die Position des Prozessors.
- ➔ Es wird 30 Minuten lang kein Audiosignal eingespeist und HF-Signale werden nicht übertragen.

Das Gerät funktioniert nicht einwandfrei.

- ➔ Setzen Sie das Gerät zurück. Die Pairing-Informationen werden bei diesem Vorgang nicht gelöscht. Führen Sie einen kleinen Kugelschreiber in die Öffnung ein, bis Sie ein Klicken spüren.

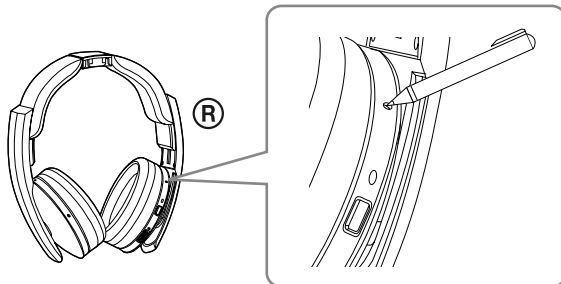



# Zur besonderen Beachtung

## Sicherheit

- Lassen Sie den den Prozessor oder Kopfhörer nicht fallen, stoßen Sie nicht dagegen und schützen Sie sie vor sonstigen starken Erschütterungen. Andernfalls könnten die Geräte beschädigt werden.
- Versuchen Sie nicht, die Komponenten des Systems zu öffnen oder zu zerlegen.

## Stromquellen und Aufstellung

- Wenn Sie das System längere Zeit nicht benutzen wollen, trennen Sie das Netzteil von der Netzsteckdose. Fassen Sie beim Abziehen des Steckers das Netzteil an. Ziehen Sie nicht am Kabel.
- Verwenden Sie das System nicht an einem Ort, an dem es den folgenden Bedingungen ausgesetzt ist:
  - Direktem Sonnenlicht, der Wärme eines Heizgeräts oder sehr hohen Temperaturen
  - Staub
  - Auf einer instabilen oder geneigten Oberfläche
  - Starken Vibrationen
  - Hoher Luftfeuchtigkeit, wie zum Beispiel in einem Badezimmer

## Kopfhörer

### Nehmen Sie Rücksicht.

Wenn die Lautstärke zu hoch ist, ist der Ton auch in der Umgebung der Kopfhörer zu hören. Stellen Sie die Lautstärke daher nicht zu hoch ein, damit andere nicht gestört werden.

Wenn die Umgebung laut ist, neigt man dazu, die Lautstärke zu erhöhen. Aus Sicherheitsgründen empfiehlt es sich jedoch dringend, die Lautstärke nur so hoch einzustellen, dass man Umgebungsgeräusche noch wahrnehmen kann.

## Reinigung

Verwenden Sie ein weiches, mit einer milden Reinigungslösung angefeuchtetes Tuch. Verwenden Sie keine Lösungsmittel wie Verdünnung, Benzin oder Alkohol. Diese könnten die Oberfläche angreifen.

## Beschädigungen

- Wenn das Produkt beschädigt wird oder ein Fremdkörper hineingelangt, schalten Sie es sofort aus und bringen Sie es zu Ihrem Sony-Händler.
- Bringen Sie in einem solchen Fall immer Kopfhörer und Prozessor zu Ihrem Sony-Händler.

# Technische Daten

## Digitaler Raumklangprozessor (DP-RF6500)

Decoder-Funktionen	Dolby Digital Dolby Pro Logic IIx DTS DTS ES
Virtuelle Raumklangfunktion	OFF VOICE (STEREO) GAME CINEMA
Komprimierungsfunktion	OFF ON
Modulationssystem	MSK
Trägerwellenfrequenz	2,408 GHz – 2,473 GHz
Übertragungsbereich	ca. 100 m maximal*
Frequenzgang	12 Hz – 22.000 Hz (Digitaleingang)
Verzerrungsrate	1% oder weniger (1 kHz)
Audioeingänge	Optischer Digitaleingang (rechteckig) × 1 Analoger Eingang (Stiftbuchse links/rechts) × 1
Stromversorgung	6 V Gleichstrom (800 mA) (vom mitgelieferten Netzteil)
Leistungsaufnahme (Nennwert)	2,0 W
Abmessungen	ca. 120 mm × 120 mm × 263 mm (B/H/T)
Gewicht	ca. 450 g
Betriebstemperatur	5 °C bis 35 °C

\* Die Übertragungsbereich ist eine grobe Schätzung und kann abhängig von der Umgebung und dem Aufstellungsort variieren.

## Kabelloser Stereokopfhörer (MDR-RF6500)

Wiedergabe- Frequenzbereich	12 Hz – 22.000 Hz (Digitaleingang)
Stromversorgung	integrierter Lithium-Ionen- Akku
Gewicht	ca. 320 g
Betriebstemperatur	5 °C bis 35 °C

## Mitgeliefertes Zubehör

Netzteil (6 V) (1)  
Optisches Digitalverbindungskabel  
(optischer rechteckiger Stecker ↔ optischer  
rechteckiger Stecker, 1,5 m) (1)  
Bedienungsanleitung (diese Anleitung) (1)  
Anschlussanleitung

Änderungen, die dem technischen Fortschritt  
dienen, bleiben vorbehalten.



---

## WAARSCHUWING

Stel dit toestel niet bloot aan druppelend of spattend water om het risico op brand of elektrische schokken te verminderen. Plaats ook geen met vloeistof gevulde voorwerpen, zoals een vaas, op het toestel.

Maak de behuizing niet open, om elektrische schokken te voorkomen. Laat het toestel alleen nakijken door bevoegd personeel.

Installeer het toestel niet in een besloten ruimte, zoals een boekenrek of inbouwkast.

Het naamplaatje bevindt zich aan de onderkant van de processor.

U koppelt de netspanningsadapter los van de netspanning via de stekker. Sluit de netspanningsadapter daarom aan op een stopcontact waar u gemakkelijk bij kunt. Indien u een afwijking opmerkt aan de netspanningsadapter, trekt u deze onmiddellijk uit het stopcontact.

De netspanningsadapter is niet ontkoppeld van de netspanning zo lang deze op het stopcontact is aangesloten, zelfs niet als het apparaat zelf is uitgeschakeld.

Stel de batterijen (batterijset of losse batterijen) niet lange tijd bloot aan te hoge temperaturen, zoals aan zonlicht, vuur of iets dergelijks.

Een bovenmatige geluidsdruk uit een oortelefoon of een hoofdtelefoon kan gehoorschade veroorzaken.

### LET OP

U wordt gewaarschuwd dat eventuele wijzigingen of aanpassingen die niet uitdrukkelijk in deze handleiding worden goedgekeurd, uw bevoegdheid om deze apparatuur te bedienen, ongeldig kunnen maken.

### Opmerking voor klanten: de volgende informatie is uitsluitend van toepassing op apparatuur die wordt verkocht in landen waarin EU-richtlijnen worden toegepast

De fabricant van dit product is Sony Corporation, 1-7-1 Konan Minato-ku Tokyo, 108-0075 Japan. De geautoriseerde vertegenwoordiging voor EMC en produkt veiligheid is Sony Deutschland GmbH, Hedelfinger Strasse 61, 70327 Stuttgart, Duitsland. Voor service- of garantie zaken verwijzen wij u graag naar de adressen in de afzonderlijke service/garantie documenten.

De geldigheid van het CE-keurmerk is uitsluitend beperkt tot de landen waar dit wettelijk wordt gehanteerd. Dit is voornamelijk in de EER-landen (Europese Economische Ruimte).



Hierbij verklaart Sony Corp. dat het toestel in overeenstemming is met de essentiële eisen en de andere relevante bepalingen van richtlijn 1999/5/EG.

Nadere informatie kunt u vinden op:  
<http://www.compliance.sony.de/>

Italië: op gebruik van het RLAN-netwerk is de volgende wetgeving van toepassing:

- met betrekking tot particulier gebruik het wetsbesluit van 1 augustus 2003, nr. 259 ("Wet op de elektronische communicatie"). Vooral in Artikel 104 wordt aangeduid wanneer vooraf algemene toestemming moet worden verkregen en in Artikel 105 wordt aangeduid wanneer vrij gebruik is toegestaan;
- met betrekking tot de terbeschikkingstelling aan het publiek van de RLAN-toegang tot telecommunicatienetwerken en -diensten het ministeriële besluit van 28 mei 2003, zoals gewijzigd, en Artikel 25 (algemene toestemming voor elektronische communicatienetwerken en -diensten) van de Wet op de elektronische communicatie.

Noorwegen: gebruik van deze radioapparatuur is niet toegestaan in het geografische gebied binnen een straal van 20 km van het centrum van Ny-Alesund, Svalbard.

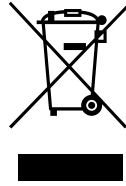

**Verwijdering van oude elektrische en elektronische apparaten (Toepasbaar in de Europese Unie en andere Europese landen met gescheiden inzamelingsystemen)**

Het symbool op het product of op de verpakking wijst erop dat dit product niet als huishoudelijk afval mag worden behandeld. Het moet echter naar een plaats worden gebracht waar elektrische en elektronische apparatuur wordt gerecycled. Als u ervoor zorgt dat dit product op de correcte manier wordt verwerkt, voorkomt u voor mens en milieu negatieve gevolgen die zich zouden kunnen voordoen in geval van verkeerde afvalbehandeling. De recycling van materialen draagt bij tot het vrijwaren van natuurlijke bronnen. Voor meer details in verband met het recyclen van dit product, neemt u contact op met de gemeentelijke instanties, het bedrijf of de dienst belast met de verwijdering van huishoudafval of de winkel waar u het product hebt gekocht.

NL

(vervolg)



**Verwijdering van oude batterijen (in de Europese Unie en andere Europese landen met afzonderlijke inzamelingsystemen)**

Dit symbool op de batterij of verpakking wijst erop dat de meegeleverde batterij van dit product niet als huishoudelijk afval behandeld mag worden.

Op sommige batterijen kan dit symbool voorkomen in combinatie met een chemisch symbool. De chemische symbolen voor kwik (Hg) of lood (Pb) worden toegevoegd als de batterij meer dan 0,0005 % kwik of 0,004 % lood bevat.

Door deze batterijen op juiste wijze af te voeren, voorkomt u voor mens en milieu negatieve gevolgen die zich zouden kunnen voordoen in geval van verkeerde afvalbehandeling. Het recycleren van materialen draagt bij tot het vrijwaren van natuurlijke bronnen.

In het geval dat de producten om redenen van veiligheid, prestaties dan wel in verband met data-integriteit een permanente verbinding met batterij vereisen, dient deze batterij enkel door gekwalificeerd servicepersoneel vervangen te worden. Om ervoor te zorgen dat de batterij op een juiste wijze zal worden behandeld, dient het product aan het eind van zijn levenscyclus overhandigd te worden aan het desbetreffende inzamelingspunt voor de recyclage van elektrisch en elektronisch materiaal.

Voor alle andere batterijen verwijzen we u naar het gedeelte over hoe de batterij veilig uit het product te verwijderen.

Overhandig de batterij bij het desbetreffende inzamelingspunt voor de recyclage van batterijen.

Voor meer details in verband met het recyclen van dit product of batterij, neemt u contact op met de gemeentelijke instanties, het bedrijf of de dienst belast met de verwijdering van huishoudafval of de winkel waar u het product hebt gekocht.

---

# Inhoudsopgave

**Belangrijkste kenmerken.....6**

**De componenten en accessoires  
controleren .....7**

**Locatie en functie van  
onderdelen .....8**

Beschrijving onderdelen processor..... 8

Beschrijving onderdelen  
hoofdtelefoon..... 10

**De hoofdtelefoon opladen ..... 11**

De batterijlading controleren..... 13

**Het hoofdtelefoonsysteem**

**aansluiten ..... 14**

De processor op digitale componenten  
aansluiten ..... 14

De processor op analoge componenten  
aansluiten ..... 15

**Luisteren naar een aangesloten  
component..... 17**

**De oorkussentjes vervangen..... 24**

**Storingen verhelpen ..... 25**

**Vorzorgsmaatregelen ..... 29**

**Technische gegevens .....Achterflap**

# Belangrijkste kenmerken

De MDR-DS6500 is een digitaal surroundhoofdtelefoonsysteem waarmee u draadloos naar het surroundgeluidsveld van een BD/DVD-speler of andere meerkanaals bron kunt luisteren. U kunt met de hoofdtelefoon naar meerkanaals surroundgeluid luisteren door de digitale surroundprocessor met de bijgeleverde kabel op een BD/DVD-speler, een digitale satellietontvanger/TV-ontvanger, een GAME-computer of een ander apparaat aan te sluiten.

- 7.1-kanaals VPT (Virtualphones Technology)\*<sup>1</sup> reproduceert het driedimensionale surroundgeluid van meerkanaals luidsprekers.
- Grote 40 mm drivers voor een eersteklas bioscoopgeluidskwaliteit.
- Dankzij de draadloze transmissie kunt u deze hoofdtelefoon overall binnenshuis gebruiken zonder dat het signaal verstoord raakt. CD-geluidskwaliteit dankzij ongecomprimeerde digitale transmissie. (Transmissieafstand: maximaal ongeveer 100 m\*<sup>2</sup>)
- Selecteerbare surroundmodus. (CINEMA/GAME/VOICE (STEREO))
- Automatische afstemming van hoofdtelefoon voor de beste ontvangst van het signaal. Het systeem wordt automatisch naar een vrij kanaal geschakeld zonder onderbreking van het geluid voordat het signaal wordt geblokkeerd.
- Snelle oplaadfunctie met veilig oplaadmechanisme.
- Langdurig afspelen. (ongeveer 20 uur)
- Groot aantal verschillende mediaformaten ondersteund.  
(Max. 7.1-kanaals geluidsveld bereikt via Dolby Pro Logic IIX-ondersteuning\*<sup>3</sup>.  
Ondersteunde mediaformaten: Dolby Digital, Dolby Digital Surround EX, DTS, DTS-ES Matrix en DTS-ES Discrete)

\*<sup>1</sup> "Virtualphones Technology" is een gedeponeerd handelsmerk van Sony Corporation.

\*<sup>2</sup> Transmissieafstand varieert, afhankelijk van gebruiksomstandigheden.

\*<sup>3</sup> De processor van dit systeem bevat de Dolby Digital-decoder, de Dolby Pro Logic IIX-decoder en de DTS-decoder.

De processor van dit systeem wordt geproduceerd onder licentie van Dolby Laboratories en Digital Theater Systems, Inc.

Gefabriceerd onder licentie van Dolby Laboratories. Dolby, Pro Logic en het dubbele D-symbool zijn handelsmerken van Dolby Laboratories.

Gefabriceerd onder licentie onder Amerikaanse patentnummers: 5.451.942; 5.956.674; 5.974.380;

5.978.762; 6.487.535 en andere Amerikaanse en wereldwijde patenten uitgegeven en in behandeling.

DTS en het symbool zijn gedeponeerde handelsmerken en DTS Digital Surround en de DTS-logo's zijn handelsmerken van DTS, Inc. Dit product bevat software. © DTS, Inc. Alle rechten voorbehouden.



# De componenten en accessoires controleren

Controleer voordat u het systeem installeert of alle componenten aanwezig zijn.

**Processor DP-RF6500 (1)**

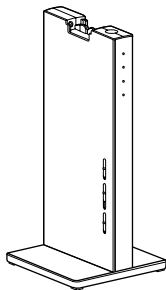

**Draadloze stereoheadset MDR-RF6500 (1)**

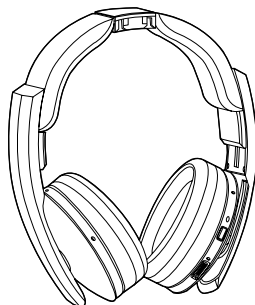

**Netspanningsadapter (1)**

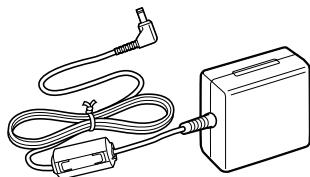

**Optische digitale verbindingkabel  
(rechthoekig type ↔ rechthoekig type) (1)**

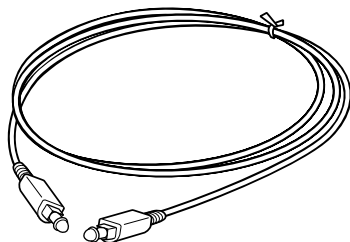

# Locatie en functie van onderdelen

## Beschrijving onderdelen processor

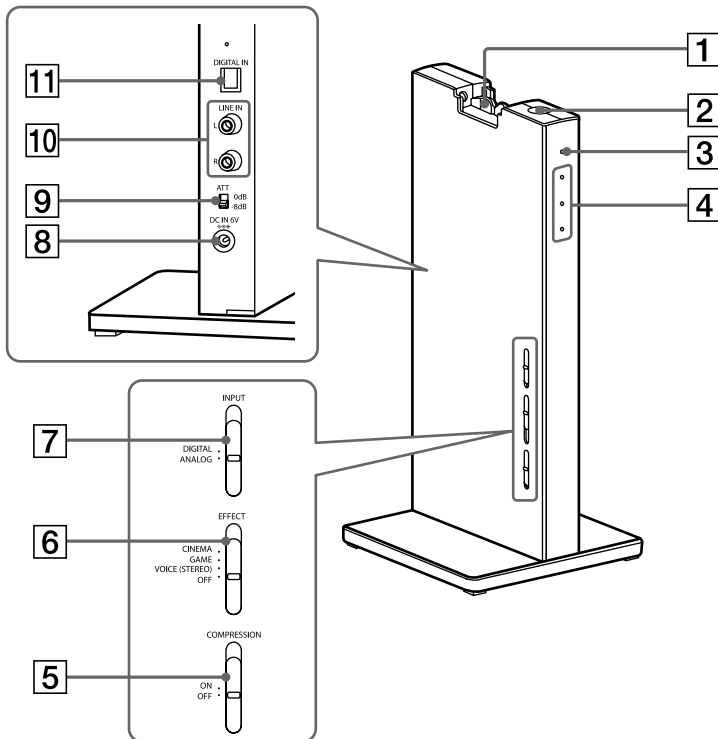

### 1 Contactpen

### 2 I / -toets (aan/stand-by)

### 3 Aan/uit-indicatielampje

Gaat groen branden tijdens het uitzenden van RF-signalen.

### 4 Indicatielampjes decoderingsmodus

(Zie bladzijde 20 voor details.)

### 5 COMPRESSION-schakelaar

(Zie bladzijde 19 voor details.)

### 6 EFFECT-schakelaar

(Zie bladzijde 19 voor details.)

Verschuif deze schakelaar om het geluidsveld te selecteren (CINEMA/GAME/VOICE (STEREO)/OFF).

### 7 INPUT-schakelaar

(Zie bladzijde 18 voor details.)

Verschuif deze schakelaar om de ingangsbron te selecteren (DIGITAL/ANALOG).

### 8 DC IN-aansluiting van 6V

Sluit de bijgeleverde netspanningsadapter op deze aansluiting aan. (Gebruik altijd de bijgeleverde netspanningsadapter. Het gebruik van producten met een andere aansluitingspolariteit of andere kenmerken kan een storing veroorzaken.)

**9 ATT (geluiddemper)-schakelaar**

Zet deze schakelaar op "0 dB" als het volume te laag is voor de analoge ingang. Gewoonlijk moet deze schakelaar op "-8 dB" worden gezet.

**10 LINE IN-aansluitingen**

(Zie bladzijde 15 voor details.)

Sluit de audio-uitgangsaansluitingen op een audio- of videocomponent (los verkocht), zoals een videospeler of TV, een stereo-installatie, een videorecorder enzovoort op deze aansluitingen aan.

**11 DIGITAL IN-aansluiting**

(Zie bladzijde 14 voor details.)

Sluit een BD/DVD-speler, digitale satellietontvanger/TV-ontvanger of andere digitale component (los verkocht) op deze aansluiting aan.

## Beschrijving onderdelen hoofdtelefoon

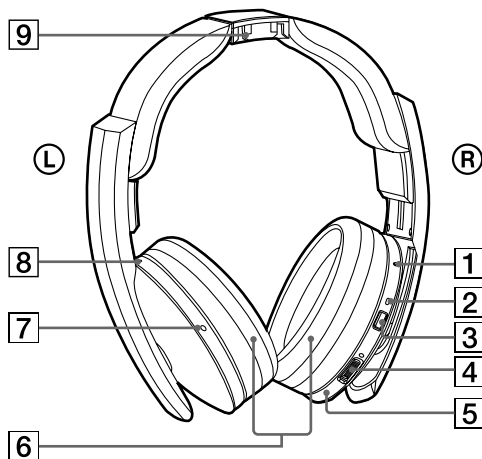

- 1 Resettoets**
- 2 Aan/uit-indicatielampje**  
Het aan/uit-indicatielampje gaat groen branden wanneer het apparaat is ingeschakeld.
- 3 POWER-toets**
- 4 VOL (volume)-regeling\***  
Hiermee past u het volume aan.
- 5 Rechterschelp**
- 6 Oorkussentje**
- 7 Linkerschelp\***
- 8 Oplaadindicatielampje**  
Gaat rood branden tijdens het opladen.
- 9 Contactpunt**

\* Er is een voelbaar stipje op de hoofdtelefoon  
aangebracht om deze gemakkelijk te herkennen.

# De hoofdtelefoon opladen

De hoofdtelefoon bevat een oplaadbare lithium-ionbatterij.  
Laad deze op voordat u de hoofdtelefoon voor het eerst gebruikt.  
U laadt de hoofdtelefoon op door deze op de processor te plaatsen.

## 1 Sluit de bijgeleverde netspanningsadapter op de processor aan.

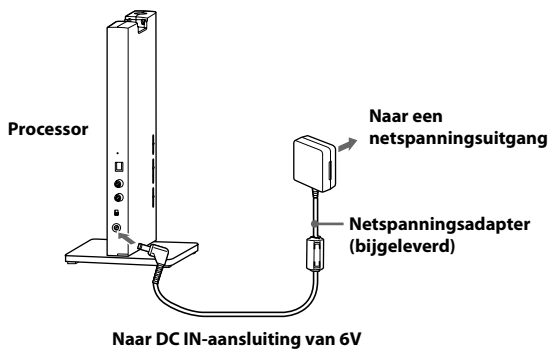

### Opmerkingen

- Gebruik altijd de bijgeleverde netspanningsadapter. Het gebruik van netspanningsadapters met een andere aansluitingspolariteit of andere kenmerken kan uitval van het product veroorzaken.



### Aansluiting met universele polariteit

- Gebruik altijd de bijgeleverde netspanningsadapter. Zelfs netspanningsadapters met dezelfde spanning en aansluitingspolariteit kunnen dit product beschadigen als gevolg van andere stroomcapaciteit of andere factoren.
- Sluit de netspanningsadapter op een gemakkelijk toegankelijk stopcontact aan. Indien u een afwijking opmerkt aan de netspanningsadapter, trekt u de netspanningsadapter onmiddellijk uit het stopcontact.

(vervolg)

## 2 Plaats de hoofdtelefoon zo op de processor dat het contactpunt van de hoofdtelefoon de contactpen op de processor raakt en controleer of het oplaadindicatielampje gaat branden.

Het duurt ongeveer 3 uur om de batterij volledig op te laden (het oplaadindicatielampje gaat uit wanneer de hoofdtelefoon volledig is opgeladen).

Wanneer u de hoofdtelefoon op de processor legt, houdt u deze met beide handen vast, zodat de rechter- en linkeroorschelp horizontaal liggen, en legt u de hoofdtelefoon verticaal op de processor. Wanneer de contactpen van de processor de contactpen van de hoofdtelefoon op de juiste manier raakt, hoort u een klikgeluid en gaat het oplaadindicatielampje branden.

Het opladen is in ongeveer 3 uur voltooid en het oplaadindicatielampje gaat uit. U hoeft de hoofdtelefoon niet van de processor te halen nadat het opladen is voltooid.

De hoofdtelefoon kan in een willekeurige richting op de processor worden geplaatst.

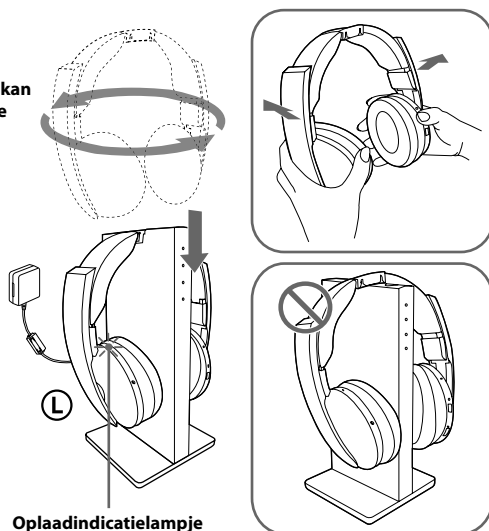

De hoofdtelefoon is niet correct geplaatst.

### Opmerkingen

- Controleer of de hoofdtelefoon correct op de processor rust.
- Het indicatielampje gaat niet branden als het contactpunt van de hoofdtelefoon niet in aanraking komt met de contactpen van de processor. Haal in dit geval de hoofdtelefoon van de processor en leg deze er opnieuw op, zodat het indicatielampje gaat branden.
- De processor wordt automatisch uitgeschakeld tijdens het opladen van de batterij.
- Laad de batterij op in een omgevingstemperatuur tussen 5°C en 35°C. Als de hoofdtelefoon buiten het aanbevolen temperatuurbereik wordt opgeladen, knippert het oplaadindicatielampje en stopt het opladen. Anders kan de batterij niet worden opgeladen.
- Raak de contactpen van de processor niet aan. Als een contactpen vuil wordt, is opladen niet altijd mogelijk.
- Het opladen kan niet worden voltooid als er stof zit op de contactpen van de processor en op het contactpunt van de hoofdtelefoon. Veeg ze schoon met een wattenstaafje enzovoort.

- Als u de hoofdtelefoon lange tijd niet gebruikt, kan de levensduur van de oplaadbare batterij worden verkort. De levensduur van de oplaadbare batterij wordt verlengd als u het oplaad- en ontladproces enkele keren herhaalt.
- De oplaadbare lithium-ionbatterij moet door een nieuwe worden vervangen wanneer deze maar voor de helft van de verwachte tijd meegaat nadat deze volledig is opgeladen. De oplaadbare batterij is niet in de handel verkrijgbaar. De oplaadbare batterij mag niet door de gebruiker worden vervangen. Neem contact op met uw dichtstbijzijnde Sony-leverancier voor een nieuwe batterij.
- Sla de hoofdtelefoon niet lange tijd op een warme locatie op. Laad de batterij eens per jaar op om te voorkomen dat deze te ver leegloopt.
- Stel de batterij niet bloot aan extreme temperaturen, direct zonlicht, vocht, zand, stof of mechanische schokken.

## Oplaad- en gebruikstijd

Oplaadtijd (ongeveer)	Gebruikstijd (ongeveer)*1
3 uur*2	20 uur*3

\*1 bij een rendement van 1 kHz, 1 mW + 1 mW

\*2 aantal benodigde uren om een lege batterij volledig op te laden

\*3 De tijd kan variëren, afhankelijk van de temperatuur of de gebruiksomstandigheden.

## De batterijlading controleren

Als u de batterijlading wilt controleren, drukt u op de POWER-toets en houdt u deze ongeveer 2 seconden ingedrukt. De batterij is nog bruikbaar als het batterij-indicatielampje op de rechteroorschelp groen brandt. Laad de oplaadbare batterij op als het batterij-indicatielampje minder licht geeft of knippert, of als het geluid vervormd raakt of veel ruis bevat.

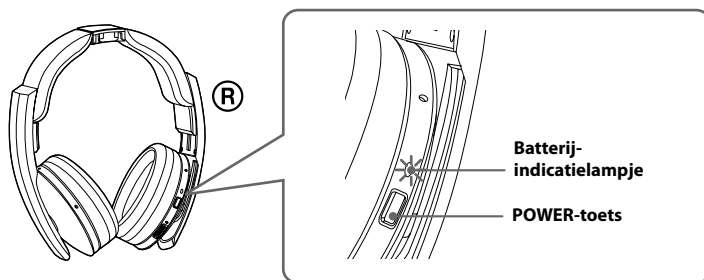

# Het hoofdtelefoonsysteem aansluiten

## De processor op digitale componenten aansluiten

Sluit met de bijgeleverde optische digitale verbindingkabel de optische digitale uitgangsaansluiting van een BD/DVD-speler, digitale satellietontvanger/tv-ontvanger, GAME-computer of andere digitale component\* op de DIGITAL IN-aansluiting van de processor aan. De aangesloten AV-component moet mogelijk worden ingesteld voor een optische digitale uitgang. Raadpleeg de gebruiksaanwijzing van het aangesloten apparaat.

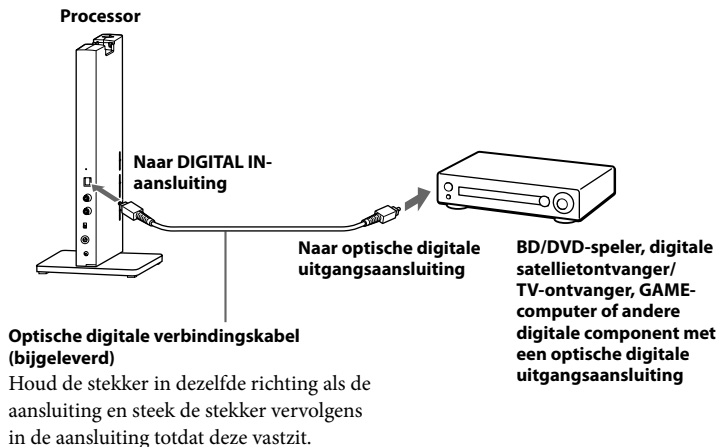

### Opmerkingen

- De optische digitale verbindingkabel is een kabel met een extreem hoge nauwkeurigheid en is gevoelig voor stoten en externe druk. Wees daarom voorzichtig bij het aansluiten en verwijderen van de kabelaansluiting.
- De digitale ingang voor de processor ondersteunt geen bemonsteringsfrequenties van 32 kHz/96 kHz. Stel de instelling van de digitale uitgang van de BD/DVD-speler in op 48 kHz/44,1 kHz wanneer u dit systeem gebruikt. U kunt ruis horen bij ontvangst van een digitaal signaal van 32 kHz/96 kHz. Sluit in dit geval een audiokabel aan op de LINE IN (L/R)-aansluitingen en luister via de analoge ingang naar het geluid.

\* De werking van de aansluiting op de optische digitale uitgangsaansluiting van een personal computer is met dit systeem niet gegarandeerd.

### DTS

- U hebt een DTS-compatibele BD/DVD-speler nodig voor het afspelen van BD/DVD's die zijn opgenomen in DTS audio. (Raadpleeg voor meer informatie de gebruiksaanwijzing van uw BD/DVD-speler.)
- Wanneer u CD's afspeelt die in DTS-formaat zijn opgenomen, kan er ruis hoorbaar zijn bij snel vooruitspoelen of terugspoelen. Dit is geen storing.
- Als de digitale DTS-uitgang op "OFF" is gezet op de BD/DVD-speler, hoort u mogelijk geen geluid, zelfs niet als de DTS-uitgang is geselecteerd in het BD/DVD-menu.



## Opmerkingen over de optische digitale verbindingenkabel

- Laat geen voorwerpen op de optische digitale verbindingenkabel vallen en stel de kabel niet bloot aan schokken.
- Pak de aansluiting vast als u de kabel aansluit of ontkoppelt.
- Houd de uiteinden van de optische digitale verbindingenkabel altijd schoon. Door stof aan de uiteinden van de kabel kunnen de prestaties verslechteren.
- Wanneer u het systeem opslaat, bevestigt u het dopje over het uiteinde van de aansluiting en zorgt u ervoor de optische digitale verbindingenkabel niet te vouwen of buigen met een buigradius van minder dan 25 mm.

De buigradius van de optische digitale verbindingenkabel mag niet kleiner zijn dan 25 mm.

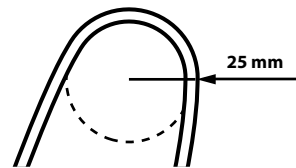

## De processor op analoge componenten aansluiten

Sluit met een audiokabel (los verkocht) de audio-uitgangsaansluitingen op een videorecorder, TV of andere component op de LINE IN (L/R)-aansluitingen van de processor aan.

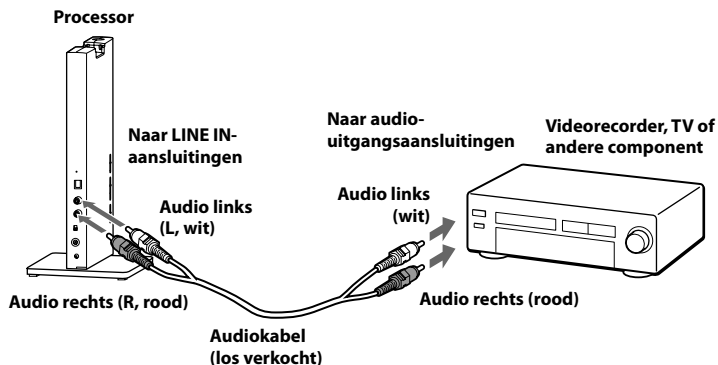

### Verbindingenkabels (los verkocht)

Gebruik de verbindingenkabel (stereo mini-stekker ↔ banaanstekker × 2) voor aansluiting van een stereo mini-stekker (hoofdtelefoonaansluiting enzovoort) op de LINE IN-aansluitingen.

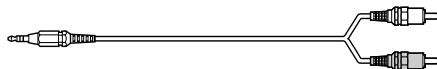

Zet in dit geval het volume op de speler op het middenniveau. Er kan ruis optreden als het volume op de speler te laag wordt gezet.

(vervolg)

## Ingangsniveau instellen

Als het volume laag is bij gebruik van de analoge ingang, zet u de ATT (geluiddemper) -schakelaar op "0 dB".

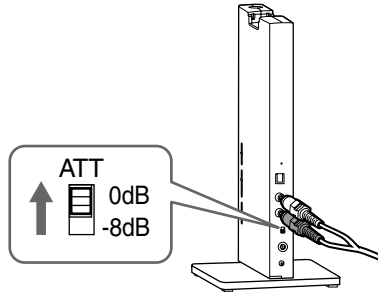

<b>Instelling</b>	<b>Aangesloten componenten</b>
0 dB	TV, draagbare componenten en andere componenten met een laag uitgangsniveau
-8 dB	Andere componenten (oorspronkelijke instellingen)

### Opmerkingen

- Zet het volume lager voordat u de ATT-schakelaar instelt.
- Als het audio-ingangssignaal naar de LINE IN-aansluitingen vervormd is (soms is tegelijkertijd ruis hoorbaar), zet u de ATT-schakelaar op "-8 dB".

## Luisteren naar een aangesloten component

**Lees voordat u begint eerst "Het hoofdtelefoonsysteem aansluiten" (bladzijde 14 tot en met 16) en sluit het systeem op de juiste manier aan.**

### **1** Schakel de component in die op de processor is aangesloten.

BD/DVD-speler, digitale satellietontvanger/  
TV-ontvanger, GAME-computer of  
andere audio- of videocomponent

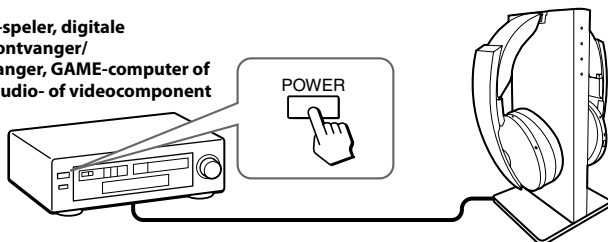

### **2** Verwijder de hoofdtelefoon van de processor.

De processor wordt automatisch ingeschakeld. De processor neemt automatisch de optimale frequentie voor transmissie waar, afhankelijk van de ruimte. Vervolgens gaat het indicatielampje decoderingsmodus branden, afhankelijk van het ingevoerde audiosignaal vanuit de aangesloten audio- of videocomponent.

#### **Signaaltransmissiesysteem**

Dit apparaat gebruikt een eigen transmissiesysteem op basis van een frequentie van 2,4 GHz. Met dit draadloze systeem kunt u genieten van niet-gecomprimeerd geluid.

(vervolg)

### 3 Zet de hoofdtelefoon op.

Druk 2 seconden op de POWER-toets om de hoofdtelefoon in te schakelen. Het aan/uit-indicatielampje gaat groen branden.

Zet de rechterkant van de hoofdtelefoon op uw rechteroor en de linkerkant op uw linkeroor. Pas de band van de hoofdtelefoon aan uw oorhoogte aan.

Er bevindt zich een voelbaar stipje op de linkeroorschelp om de linkerkant te onderscheiden.

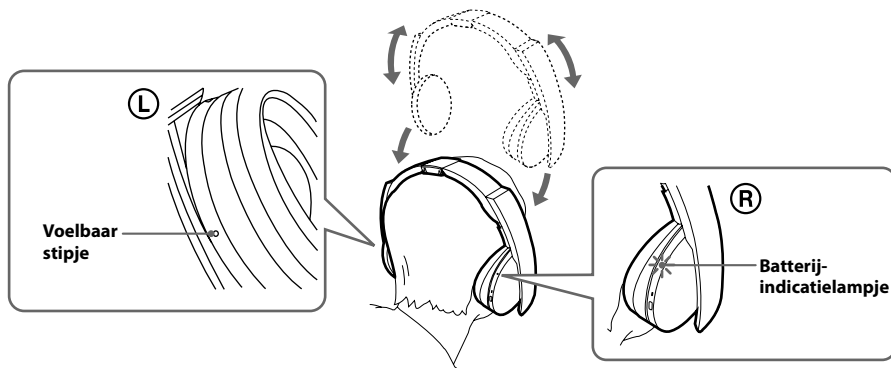

#### Opmerking

Gebruik de hoofdtelefoon binnen het signaaltransmissiebereik (bladzijde 22).

### 4 Schuif de INPUT-schakelaar om de component te selecteren waarnaar u wilt luisteren.

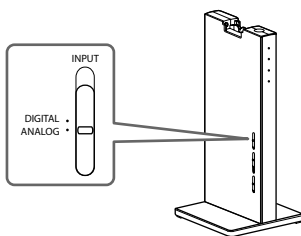

Schakelaarpositie	Geselecteerde geluidsbron
DIGITAL	Geluid van de component die is aangesloten op de DIGITAL IN-aansluiting.
ANALOG	Geluid van de component die is aangesloten op de LINE IN-aansluitingen.

#### Opmerking

Om te luisteren naar geluidsbronnen met een dubbel audiosignaal (MAIN/SUB) sluit u het systeem aan op de LINE IN-aansluitingen en selecteert u vervolgens op de speler, TV of andere component de geluidsbron waarnaar u wilt luisteren.

**5** Begin met het afspelen van de component die u in stap 4 hebt geselecteerd.

**6** Schuif de schakelaar om het gewenste geluidsveld te selecteren, **EFFECT of COMPRESSION**.

### EFFECT-schakelaar

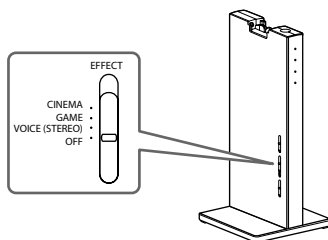

Schakelaarpositie	Geluidsveld en geschikte geluidsbron
OFF	Normale afspelstand van de hoofdtelefoon.
VOICE (STEREO)	Produceert een duidelijke stem van een nieuwslezer.
GAME	Creëert een nauwkeurig ruimtelijk geluid en geeft een duidelijk gevoel van richting. Produceert een krachtig en realistisch geluid voor videogames met een meerkanaals surroundgeluid. Geschikt voor videogames met meerkanaals geluidsbronnen.
CINEMA	Creëert een surroundgeluidsomgeving met een natuurlijkere geluidskwaliteit (vooral bij dialogen). Produceert een hoge geluidskwaliteit die overeenkomt met het geluid in moderne bioscopen.

### Opmerkingen

- Het volume van de hoofdtelefoon kan variëren, afhankelijk van het ingangssignaal en de instelling van de EFFECT-schakelaar.
- Het surroundgeluidseffect wordt mogelijk niet bereikt bij geluidsbronnen zonder beeld, zoals muziek-CD's.
- Dit systeem simuleert de gemiddelde HRTF\* die voor de meeste mensen standaard is. Het effect kan echter van persoon tot persoon verschillen, omdat de HRTF bij iedere persoon anders is.

\* Head Related Transfer Function (overdrachtsfunctie voor hoofdtelefoonweergave)

### COMPRESSION-schakelaar

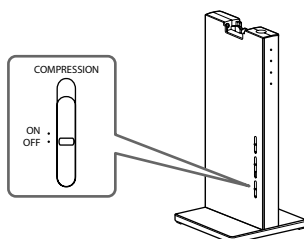

(vervolg)

Schakelaarpositie	Afspeleffect
OFF	Wanneer de EFFECT-schakelaar wordt geselecteerd, verandert de geluidsmodus in het geselecteerde effect.
ON	Deze functie zorgt dat het algemene geluidsniveau van het programmamateriaal constant blijft: explosieve geluiden worden gedempd terwijl zachtere geluiden (dialogen enzovoort) worden versterkt. Effectief voor audiosignalen met een groot dynamisch bereik, zoals films en klassieke muziek.

### Illustratie van het compressieproces

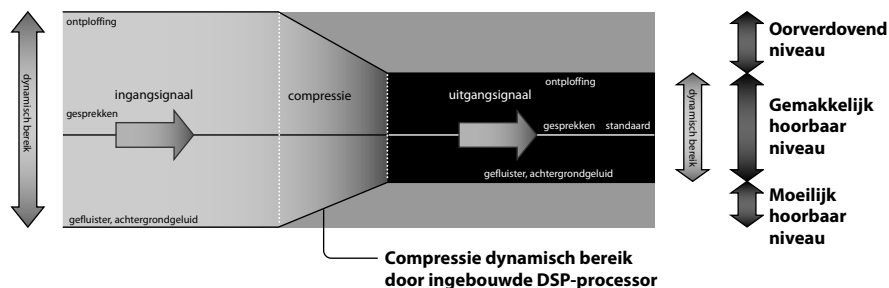

### Indicatielampjes decoderingsmodus

De processor identificeert automatisch het formaat van het ingevoerde audiosignaal en het bijbehorende indicatielampje gaat branden. Schakel het audiosignaal naar Dolby Digital, DTS enzovoort op de aangesloten apparatuur (BD/DVD-speler, digitale satellietontvanger/TV-ontvanger enzovoort).

- Dolby Digital: ingangssignaal opgenomen in het Dolby Digital-formaat.
- Dolby PLIIx: analoog ingangssignaal, digitaal PCM-ingangssignaal of Dolby Digital-signaal verwerkt door DOLBY PRO LOGIC IIx.  
(Als de EFFECT-schakelaar op "OFF" of "VOICE (STEREO)" is gezet, wordt het signaal niet verwerkt door DOLBY PRO LOGIC IIx.)
- DTS: ingangssignaal opgenomen in het DTS-formaat.

### Opmerking

Als de apparatuur die op de DIGITAL IN-aansluiting is aangesloten, niet wordt afgespeeld (snel vooruitspoelen, terugspoelen enzovoort), is het mogelijk dat de indicatielampjes van de decoderingsmodus niet correct gaan branden.

## 7 Pas het volume aan.

U zet het volume hoger door de VOL-regeling in de richting van het voelbare stipje te verplaatsen, en omgekeerd.

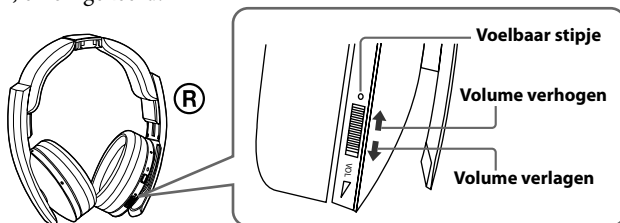

## **8 Wanneer u klaar bent met het gebruik van de hoofdtelefoon, schakelt u de processor uit.**

Druk op de toets I /  op de processor om de netspanning uit te schakelen.

## **9 Plaats de hoofdtelefoon op de processor om deze op te laden.**

### **Opmerkingen**

- Zet wanneer u een film kijkt het volume niet te hoog in de rustige scènes. U kunt uw gehoor beschadigen wanneer er een luide scène wordt afgespeeld.
- U hoort mogelijk enige ruis wanneer u de netspanningsadapter van de processor loskoppelt voordat u de hoofdtelefoon verwijdert.

### **Overgangstijd tussen modi**

Wanneer u schakelaars op de processor verschuift om naar een nieuwe modus te gaan, kan de overgangstijd tussen modi verschillen. Dit komt door verschillen in systeemcontrole tussen modi.

### **De stroom wordt automatisch uitgeschakeld wanneer u de hoofdtelefoon op de processor plaatst**

Het opladen begint automatisch.

## **Als u een pieptoon hoort uit de hoofdtelefoon**

Er klinkt een herhaalde pieptoon als de processor niet is ingeschakeld of als de hoofdtelefoon zich buiten het transmissiegebied van het RF-signaal bevindt. Als u een pieptoon hoort, schakelt u de processor in of gaat u dichterbij de processor toe en gebruikt u de hoofdtelefoon in het transmissiegebied van het RF-signaal. Als de pieptoon zelfs niet stopt nadat de processor is ingeschakeld of als u dichterbij de processor bent gegaan, is de oorzaak vermoedelijk interferentie van bijvoorbeeld een ander draadloos apparaat dat de draadloze frequentieband van 2,4 GHz gebruikt of elektromagnetische golven van een magnetron. Neem de onderstaande maatregelen.

- Zet de processor uit de buurt van een apparaat dat elektromagnetische golven opwekt, zoals in een locatie waarin een draadloos LAN of een ander draadloos apparaat of een magnetron wordt gebruikt.
- Richt de antenne van de hoofdtelefoon op de antenne van de processor en zorg dat het signaal niet door obstakels wordt geblokkeerd (bladzijde 22).
- Verander de installatielocatie of positie van de antenne van de processor en ga naar een locatie waar u geluid hoort uit de hoofdtelefoon.
- Plaats de processor buiten een rek. Plaats deze niet achter in een rek.
- Plaats de processor op een locatie waar geen metaal aanwezig is. Plaats deze niet op een metalen tafel.
- Zet de processor en de hoofdtelefoon zo dicht mogelijk bij elkaar.

(vervolg)

## Transmissiegebied RF-sigitaal

- Het transmissiegebied van het RF-sigitaal van de processor naar de hoofdtelefoon is maximaal ongeveer 100 m, maar varieert afhankelijk van de obstakels (menselijk lichaam, metaal, muur enzovoort) die aanwezig zijn en de ontvangsomstandigheden.
- De antennes van dit systeem zijn ingebouwd in de onderdelen die in de onderstaande afbeelding met stippellijnen worden aangeduid.

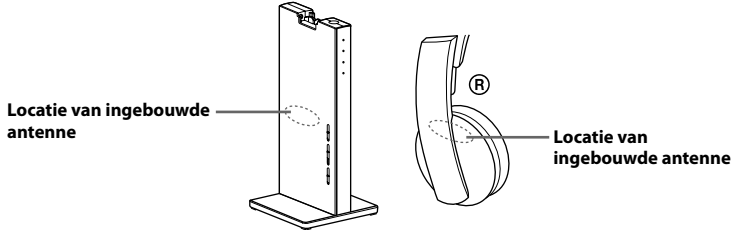

Als er zich obstakels bevinden tussen het antennegedeelte van de processor en het antennegedeelte van de hoofdtelefoon, kan het signaaltransmissiebereik korter worden. Zorg er in een dergelijke situatie voor dat er zich geen obstakels bevinden tussen de antenne van de processor en van de hoofdtelefoon.

- Het geluid kan worden onderbroken als u het signaaltransmissiebereik verlaat of de ontvangsomstandigheden om u heen tijdens het gebruik verslechteren. Het geluid kan ook worden onderbroken als gevolg van obstakels, de installatielocatie of de plaatsing van de processor en de richting waarin de hoofdtelefoon is geplaatst. Dit verschijnsel wordt veroorzaakt door de kenmerken van RF-signalen en is geen indicatie van een storing.

### Opmerkingen

- Dit systeem gebruikt een signaal in de frequentieband van 2,4 GHz, dus gebruik onder de volgende omstandigheden kan van invloed zijn op het transmissiebereik van het signaal.
  - Een obstakel zoals een menselijk lichaam, metaal of een wand bevindt zich tussen de processor en de hoofdtelefoon.
  - De processor is achter in een rek geplaatst.
  - Het systeem wordt gebruikt in een ruimte waarin een draadloos LAN is geïnstalleerd, in een ruimte waar in de buurt een magnetron wordt gebruikt of waar andere elektromagnetische golven worden gegenereerd enzovoort.
  - Het systeem wordt gebruikt in een locatie waarin een ander draadloos apparaat de frequentieband van 2,4 GHz gebruikt.
- Dit systeem en een draadloos LAN (IEEE802.11b/g) gebruiken dezelfde frequentieband (2,4 GHz), dus gebruik in de buurt van een apparaat dat een draadloze LAN-functie heeft, leidt tot interferentie in het signaal, wat ertoe kan leiden dat de communicatiesnelheid afneemt, er ruis ontstaat of het geluid wordt onderbroken. Neem in een dergelijk geval de volgende maatregelen.
  - Schakel de draadloze LAN-functie uit als u het systeem binnen 10 m van een apparaat met een draadloze LAN-functie gebruikt.
  - Zet de processor en de hoofdtelefoon zo dicht mogelijk bij elkaar.
- Plaats de processor niet in de buurt van metalen voorwerpen, zoals op een metalen tafel.
- Het geluid kan onderbroken worden als het signaal van dit systeem door een obstakel wordt geblokkeerd. Dit verschijnsel wordt veroorzaakt door de kenmerken van RF-signalen en is geen indicatie van een storing.



## **Als er ongeveer 30 minuten geen audiosignaal wordt ontvangen**

De transmissie van het RF-signaal vanuit de processor stopt automatisch wanneer er ongeveer 30 minuten geen audiosignaal wordt ontvangen. Wanneer de transmissie stopt, knippert het aan/uit-indicatielampje van de processor 30 seconden groen en gaat vervolgens uit.

De transmissie van het RF-signaal kan stoppen wanneer er ongeveer 30 minuten lang een extreem zacht geluid wordt ontvangen. Zet in dit geval het volume van de aangesloten AV-component zo hoog mogelijk zonder dat het geluid vervormd wordt en zet het volume van de hoofdtelefoon lager. Als er signaalruis wordt verzonden vanuit een component die op de AUDIO IN-aansluitingen is aangesloten, is het mogelijk dat de transmissie van het RF-signaal niet wordt gestopt.

## **Als de processor wordt uitgeschakeld**

Na 5 minuten wordt de hoofdtelefoon automatisch uitgeschakeld. Wanneer u het systeem opnieuw wilt gebruiken, zet u de hoofdtelefoon en de processor aan.

Als u buiten het transmissiebereik van het signaal komt, kan de hoofdtelefoon geen verbinding maken met het systeem en wordt deze na 5 minuten automatisch uitgeschakeld.

### **Opmerking**

De processor werkt alleen met de bijgeleverde hoofdtelefoon.

# De oorkussentjes vervangen

De oorkussentjes kunnen worden vervangen. Als de oorkussentjes vuil of versleten raken, vervangt u deze zoals hieronder wordt afgebeeld. De oorkussentjes zijn niet in de handel verkrijgbaar. U kunt vervangende oorkussentjes bestellen in de winkel waar u dit systeem hebt aangeschaft of bij de dichtstbijzijnde Sony-leverancier.

- 1 Verwijder het oude oorkussentje door het van de hoofdtelefoon te trekken.**

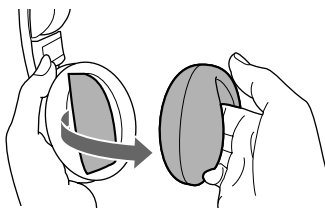

- 2 Plaats het nieuwe oorkussentje rond de behuizing.**

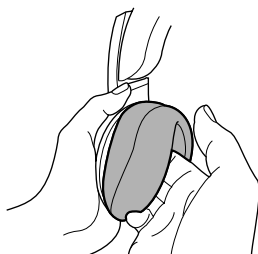

## Storingen verhelpen

Wanneer u bij het gebruik van dit hoofdtelefoonsysteem problemen ondervindt, raadpleegt u de volgende lijst. Wanneer een probleem zich blijft voordoen, neemt u contact op met de dichtstbijzijnde Sony-leverancier.

Symptoom	Oorzaak en oplossing
Geen geluid	<ul style="list-style-type: none"><li>➔ Controleer de verbinding tussen de processor en de AV-component.</li><li>➔ Controleer of de optische digitale uitgang van de aangesloten AV-component op "ON" is gezet wanneer u de digitale ingang selecteert.</li><li>➔ Schakel de AV-component in die op de processor is aangesloten en begin met afspelen.</li><li>➔ Schakel de processor en de hoofdtelefoon in.</li><li>➔ Controleer of de INPUT-schakelaar op de processor is ingesteld op de component waarnaar u wilt luisteren.</li><li>➔ Als u de processor met de hoofdtelefoonaansluiting op een AV-component aansluit, zet u het volumeniveau op de aangesloten AV-component zo hoog mogelijk zonder dat het geluid vervormd raakt.</li><li>➔ Zet het volume van de hoofdtelefoon hoger.</li><li>➔ Het aan/uit-indicatielampje van de hoofdtelefoon gaat uit.<ul style="list-style-type: none"><li>• Laad de oplaadbare batterij op als deze bijna leeg is. Als de aan/uit-indicator nog steeds uit is na het opladen van de batterij, gaat u met de hoofdtelefoon naar de dichtstbijzijnde Sony-leverancier.</li></ul></li><li>➔ U probeert een DTS-audiotrack af te spelen op een BD/DVD-speler die geen DTS ondersteunt.<ul style="list-style-type: none"><li>• Gebruik een BD/DVD-speler die DTS ondersteunt of selecteer een audiotrack in Dolby Digital of PCM.</li></ul></li><li>➔ U speelt een BD/DVD-disc af die in DTS is opgenomen wanneer de instelling van de digitale DTS-uitgang voor de BD/DVD-speler (inclusief GAME-computer) op "OFF" staat.<ul style="list-style-type: none"><li>• Raadpleeg de gebruiksaanwijzing van uw BD/DVD-speler en verander de instelling van de digitale DTS-uitgang in "ON".</li></ul></li><li>➔ U speelt een BD/DVD-disc af die in DTS is opgenomen wanneer de BD/DVD-speler (inclusief GAME-computer) en de processor met een analoge aansluiting op elkaar zijn aangesloten.<ul style="list-style-type: none"><li>• Gebruik de digitale aansluiting. (Er komt mogelijk geen analogo geluid uit de BD/DVD-speler.)</li><li>• Zet de bemonsteringsfrequentie van de uitgangssignalen voor het apparaat dat op de processor is aangesloten op 48 kHz/44,1 kHz.</li></ul></li></ul>

(vervolg)

<b>Symptoom</b>	<b>Oorzaak en oplossing</b>
Vervormd of onderbroken geluid (soms met ruis)	<ul style="list-style-type: none"> <li>➔ Laad de oplaadbare batterij op als deze bijna leeg is. Als de aan/uit-indicator nog steeds uit is na het opladen van de batterij, gaat u met de hoofdtelefoon naar een Sony-leverancier.</li> <li>➔ Controleer of er een draadloos toestel in de buurt staat dat de frequentie van 2,4 GHz gebruikt, of een magnetron.</li> <li>➔ Verander de positie van de processor.</li> <li>➔ Wanneer de analoge ingang wordt geselecteerd, zet u de ATT-schakelaar op de processor op "-8 dB".</li> <li>➔ Als u de processor met de hoofdtelefoonaansluiting op een AV-component aansluit, zet u het volumeniveau op de aangesloten AV-component lager.</li> <li>➔ Wanneer u DTS-audiobronnen gebruikt, zet u de EFFECT-schakelaar op de processor op de stand "CINEMA" of "GAME" of "VOICE (STEREO)" (bladzijde 19).</li> <li>➔ Zet de bemonsteringsfrequentie van het uitgangssignaal voor een apparaat dat op de processor is aangesloten, op 48 kHz/44,1 kHz.</li> </ul>
Zacht geluid	<ul style="list-style-type: none"> <li>➔ Wanneer de analoge ingang wordt geselecteerd, zet u de ATT-schakelaar op de processor op "0 dB".</li> <li>➔ Als u de processor met de hoofdtelefoonaansluiting op een AV-component aansluit, zet u het volumeniveau op de aangesloten AV-component zo hoog mogelijk zonder dat het geluid vervormd raakt.</li> <li>➔ Zet het volume van de hoofdtelefoon hoger.</li> </ul>
Luid achtergrondgeluid	<ul style="list-style-type: none"> <li>➔ Als u de processor met de hoofdtelefoonaansluiting op een AV-component aansluit, zet u het volumeniveau op de aangesloten AV-component zo hoog mogelijk zonder dat het geluid vervormd raakt.</li> <li>➔ Laad de oplaadbare batterij op als deze bijna leeg is. Als de aan/uit-indicator nog steeds uit is na het opladen van de batterij, gaat u met de hoofdtelefoon naar de dichtstbijzijnde Sony-leverancier.</li> <li>➔ Controleer of er een draadloos toestel in de buurt staat dat de frequentie van 2,4 GHz gebruikt, of een magnetron.</li> </ul>
Het geluid wordt afgebroken (Wanneer u een analoge ingang gebruikt)	<ul style="list-style-type: none"> <li>➔ De processor stopt met de transmissie als er ongeveer 30 minuten geen signaal wordt ontvangen. <ul style="list-style-type: none"> <li>• Zet de ATT-schakelaar op de processor op "0 dB".</li> <li>• Als u de processor met de hoofdtelefoonaansluiting op een AV-component aansluit, zet u het volumeniveau op de aangesloten AV-component zo hoog mogelijk zonder dat het geluid vervormd raakt.</li> </ul> </li> </ul>
Het surroundgeluidseffect wordt niet verkregen	<ul style="list-style-type: none"> <li>➔ Zet de EFFECT-schakelaar op de processor op de stand "CINEMA" of "GAME" (bladzijde 19).</li> <li>➔ Het afgespeelde audiosignaal is geen meerkanaals signaal. <ul style="list-style-type: none"> <li>• Het surroundeffect werkt niet voor geluidsbronnen in mono.</li> </ul> </li> </ul>

<b>Symptoom</b>	<b>Oorzaak en oplossing</b>
Het indicatielampje Dolby Digital wordt niet ingeschakeld	<ul style="list-style-type: none"> <li>➔ De instelling van de digitale audio-uitgang van de BD/DVD-speler (inclusief GAME-computer) kan op "PCM" zijn gezet. <ul style="list-style-type: none"> <li>• Raadpleeg de gebruiksaanwijzing van uw BD/DVD-speler en verander de instelling (zoals "Dolby Digital/PCM" of "Dolby Digital") voor gebruik met componenten met ingebouwde Dolby Digital-decoders.</li> </ul> </li> <li>➔ De afspeelsignalen worden niet opgenomen in Dolby Digital-formaat.</li> <li>➔ Het audiosignaal voor het hoofdstuk dat wordt afgespeeld, is geen Dolby Digital-sigitaal.</li> </ul>
Het indicatielampje Dolby PLIIx wordt niet ingeschakeld	<ul style="list-style-type: none"> <li>➔ De EFFECT-schakelaar op de processor is op "OFF" of "VOICE (STEREO)" gezet.</li> <li>➔ Wanneer de INPUT-schakelaar op DIGITAL is gezet, wordt het PCM-sigitaal of Dolby Digital-sigitaal niet ontvangen.</li> </ul>
Het indicatielampje Dolby PLIIx gaat branden	<ul style="list-style-type: none"> <li>➔ De EFFECT-schakelaar op de processor is op de stand "CINEMA" of "GAME" gezet.</li> <li>➔ Analooog ingangssigitaal, digitaal PCM-ingangssigitaal, Dolby Digital-sigitaal wordt ontvangen.</li> </ul>
Het indicatielampje DTS wordt niet ingeschakeld	<ul style="list-style-type: none"> <li>➔ De instelling van de digitale DTS-uitgang van de BD/DVD-speler (inclusief GAME-computer) is op "OFF" gezet. <ul style="list-style-type: none"> <li>• Raadpleeg de gebruiksaanwijzing van uw BD/DVD-speler en verander de instelling van de digitale DTS-uitgang in "ON".</li> </ul> </li> <li>➔ Afspeelsignalen worden niet opgenomen in DTS-formaat.</li> <li>➔ Het audiosignaal voor het hoofdstuk dat wordt afgespeeld, is geen DTS-sigitaal.</li> <li>➔ De BD/DVD-speler ondersteunt geen DTS-formaat. <ul style="list-style-type: none"> <li>• Gebruik een BD/DVD-speler die DTS ondersteunt.</li> </ul> </li> </ul>
De batterij kan niet worden opgeladen	<ul style="list-style-type: none"> <li>➔ Controleer of het oplaadindicatielampje wordt ingeschakeld. Zo niet, zet dan de hoofdtelefoon op de juiste manier op de processor, zodat het oplaadindicatielampje wordt ingeschakeld.</li> <li>➔ Er zit stof op de contactpen van de processor en het contactpunt van de hoofdtelefoon. <ul style="list-style-type: none"> <li>• Veeg ze schoon met een wattenstaafje enzovoort.</li> </ul> </li> </ul>
Het oplaadindicatielampje knippert	<ul style="list-style-type: none"> <li>➔ De batterij kan niet worden opgeladen. <ul style="list-style-type: none"> <li>• U probeert de batterij op te laden in een omgeving buiten het aanbevolen temperatuurbereik tussen 5°C en 35°C. U kunt niet opladen terwijl het oplaadindicatielampje knippert.</li> <li>• Laad op in een omgevingstemperatuur tussen 5°C en 35°C.</li> </ul> </li> </ul>

(vervolg)

---

**Symptoom****Oorzaak en oplossing**

---

Andere apparatuur (draadloos LAN, draadloze telefoon enzovoort) die de frequentie van 2,4 GHz gebruikt in de buurt van de processor wordt onbruikbaar

- ➔ Als het draadloze LAN de frequentie 2,4 GHz gebruikt, verandert u het kanaal. Gebruik indien mogelijk 5 GHz.
- ➔ Houd de processor op meer dan 2 m afstand van andere apparatuur (draadloos LAN, draadloze telefoon enzovoort) die de frequentie van 2,4 GHz gebruikt.

Het transmissiebereik van het signaal is kort (het geluid wordt onderbroken)

- ➔ Als er een apparaat is met een draadloze LAN-functie, een ander draadloos apparaat of een apparaat dat elektromagnetische golven genereert, bijvoorbeeld in een locatie waarin een magnetron wordt gebruikt, gebruikt u het systeem uit de buurt van dat apparaat.
- ➔ Richt de antenne van de hoofdtelefoon op de antenne van de processor en zorg dat het signaal niet door obstakels wordt geblokkeerd (bladzijde 21).
- ➔ Installeer de processor op een andere locatie of positie of kies een andere plaats om te luisteren met de hoofdtelefoon.
- ➔ Als de processor achter in een rek is geplaatst, plaats deze dan buiten het rek.
- ➔ Als de processor op een metalen tafel is geplaatst, plaats deze dan op een locatie zonder metaal.
- ➔ Zet de processor en de hoofdtelefoon zo dicht mogelijk bij elkaar.

U hoort een herhaalde pieptoon

- ➔ De hoofdtelefoon kan het signaal van de processor niet ontvangen.
  - Beweeg binnen het transmissiegebied van het RF-signaal.
  - Controleer de aansluiting van de processor, de netspanningsadapter en het stopcontact.
  - Controleer of er een draadloos toestel in de buurt van de processor of hoofdtelefoon staat dat de frequentie van 2,4 GHz gebruikt, of een magnetron.
  - Verander de positie van de processor.
- ➔ Er wordt ongeveer 30 minuten geen audiosignaal ontvangen en er worden geen RF-signalen verzonden.

Het apparaat werkt niet goed

- ➔ Reset het apparaat. Paarvormingsinformatie wordt door deze bewerking niet verwijderd. Steek een dunne balpen enzovoort in het gat en druk totdat u een klik voelt.

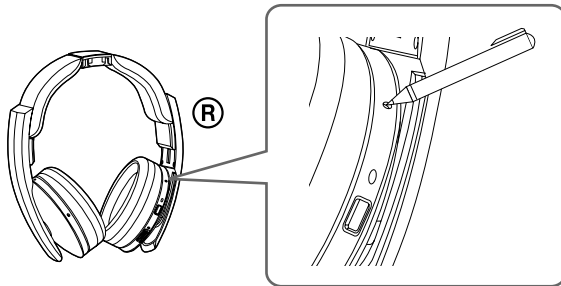

# Vorzorgsmaatregelen

## Veiligheid

- Laat de processor of hoofdtelefoon niet vallen, stoot er niet tegenaan en stel deze ook niet bloot aan ernstige schokken. Hierdoor kunt u het product beschadigen.
- Demonteer geen onderdelen van het systeem en probeer deze ook niet te openen.

## Voedingsbronnen en plaatsing

- Als u het systeem lange tijd niet gebruikt, haalt u de netspanningsadapter uit het stopcontact. Wanneer u de aansluiting uit het stopcontact haalt, houdt u deze vast aan de netspanningsadapter.  
Trek niet aan het snoer.
- Plaats het systeem niet in een van de volgende locaties.
  - Op een locatie blootgesteld aan direct zonlicht, bij een verwarming of op een andere locatie met een extreem hoge temperatuur
  - Op een stoffige locatie
  - Op een onstabiel of hellend oppervlak
  - Op een locatie die aan een grote hoeveelheid trillingen wordt blootgesteld
  - In een badkamer of op andere locaties met een hoge vochtigheid

## Informatie over uw hoofdtelefoon

### Houd rekening met anderen

Wanneer het volume te hoog is, is het geluid buiten de hoofdtelefoon te horen. Zet het volume niet zo hoog dat andere mensen er last van hebben.

De neiging bestaat om het volume hoger te zetten in een lawaaierige omgeving. Om veiligheidsredenen is het echter aan te raden het volume op een niveau te houden waar u de geluiden in uw omgeving nog steeds kunt horen.

## Reiniging

Gebruik een zachte doek die met een oplossing van een mild schoonmaakmiddel is bevochtigd. Gebruik geen oplosmiddelen zoals thinner, benzeen of alcohol, want deze middelen kunnen het oppervlak beschadigen.

## Wanneer het product defect raakt

- Wanneer het product defect raakt of als er verontreinigingen in het apparaat terechtkomen, schakelt u de stroom direct uit en neemt u contact op met de dichtstbijzijnde Sony-leverancier.
- Wanneer u het systeem naar een Sony-leverancier brengt, dient u zowel de hoofdtelefoon als de processor mee te nemen.

# Technische gegevens

## Digitale surroundprocessor (DP-RF6500)

Decoderfuncties	Dolby Digital Dolby Pro Logic IIx DTS DTS ES
Virtuele surroundfunctie	OFF VOICE (STEREO) GAME CINEMA
Compressiefunctie	OFF ON
Modulatiesysteem	MSK
Draaggolffrequentie	2,408 GHz – 2,473 GHz
Transmissieafstand	Ong. 100 m van verst verwijderde apparaat*
Frequentiebereik	12 Hz – 22.000 Hz (digitale ingang)
Vervorming	1% of minder (1 kHz)
Audio-ingangen	Optische digitale ingang (rechthoekig type) × 1 Analoge ingang (plugstekker links/rechts) × 1
Voeding	6 V (800 mA) gelijkstroom (met de bijgeleverde netspanningsadapter)
Stroomverbruik (nominaal)	2,0 W
Afmetingen	Ong. 120 mm × 120 mm × 263 mm (b/h/d)
Gewicht	Ong. 450 g
Gebruikstemperatuur	5 °C t/m 35 °C

\* De transmissieafstand is een ruwe schatting en kan variëren, afhankelijk van de omliggende omgeving en de installatielocatie.

## Draadloze stereoheadset (MDR-RF6500)

Frequentiebereik voor afspelen	12 Hz – 22.000 Hz (digitale ingang)
Voeding	Ingebouwde oplaadbare lithium-ionbatterij
Gewicht	Ong. 320 g
Gebruikstemperatuur	5 °C t/m 35 °C

## Bijgeleverde accessoires

Netspanningsadapter (6 V) (1)  
Optische digitale verbindingkabel  
(optische rechthoekige stekker ↔ optische  
rechthoekige stekker, 1,5 m) (1)  
Gebruiksaanwijzing (deze handleiding) (1)  
Aansluitinstructies

Ontwerp en specificaties kunnen zonder kennisgeving worden verwijderd.

