

40 DB 906 II

Farbfernseher

Colour television

Téléviseur couleur

Televisore a colori



Bedienungsanleitung

User guide

Mode d'emploi

Istruzioni per l'uso

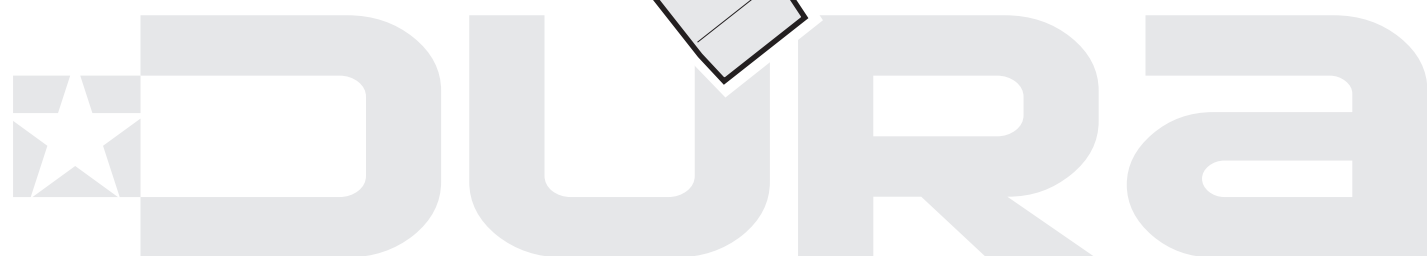

Art Nr. 7702.740



Inhaltsverzeichnis

Merkmale.....	2	Sender verwalten: Favoriten.....	16
Einleitung.....	2	Tastenfunktionen.....	16
Bestimmungsgemäßer Betrieb.....	2	Sender verwalten: Kanalliste sortieren.....	16
Vorbereitung.....	2	Bildschirminformationen.....	17
Symbole in dieser Bedienungsanleitung.....	3	Medienwiedergabe mit Medienbrowser.....	17
Sicherheitshinweise.....	3	Videos per USB anschauen.....	17
Außer Betrieb nehmen und lagern.....	4	Fotos via USB anschauen.....	18
Lieferumfang.....	5	Musik via USB wiedergeben.....	18
Informationen zum Umweltschutz.....	6	Medienbrowser-Einstellungen.....	19
Informationen zur Reparatur.....	6	Bildgröße ändern: Bildformate.....	19
Fernbedienungstasten.....	7	Bildeinstellungen konfigurieren.....	20
LCD-TV und Bedientasten.....	8	Optionen des Bildeinstellungen-Menüs bedienen.....	20
Ansicht der Anschlüsse an der Rückseite.....	8	Optionen des Bildeinstellungen-Menüs.....	20
Ansicht der seitlichen Anschlüsse.....	9	PC-Bildeinstellungen.....	20
Stromanschluss.....	9	Toneinstellungen konfigurieren.....	21
Antennenanschluss.....	9	Optionen des Toneinstellungen-Menüs bedienen.....	21
USB-Eingang verwenden.....	10	Optionen des Toneinstellungen-Menüs.....	21
USB-Datenträger anschließen.....	10	TV-Einstellungen konfigurieren.....	21
LCD-TV an einen PC anschließen.....	10	Optionen des Einstellungen-Menüs bedienen.....	21
Seitliche AV-Anschlüsse verwenden.....	10	Optionen des Einstellungen-Menüs.....	21
Per HDMI an einem DVD-Player anschließen.....	10	Ein Conditional Access-Modul verwenden.....	22
Anschluss eines DVD-Players.....	10	Conditional Access-Menü anzeigen (*).....	22
Fernbedienung.....	11	Spracheinstellungen konfigurieren.....	22
Batterien einlegen.....	11	Spracheinstellungen.....	23
Ein- und ausschalten.....	11	Kindersicherung.....	23
Fernsehgerät einschalten.....	11	Kindersicherung-Menü bedienen.....	23
Fernsehgerät ausschalten.....	11	Timer.....	23
Eingangswahl.....	11	Ausschalttimer einstellen.....	23
Grundlegende Bedienung.....	12	Programmtimer einstellen.....	23
Mit den Tasten am Fernsehgerät bedienen.....	12	Einen Timer hinzufügen.....	24
Einstellung der Lautstärke.....	12	Einen Timer bearbeiten.....	24
Programmauswahl.....	12	Einen Timer löschen.....	24
Ansicht des Hauptmenüs.....	12	Datum-/Zeiteinstellungen konfigurieren.....	24
AV-Modus.....	12	Quelleneinstellungen konfigurieren.....	24
Mit den Tasten an der Fernbedienung bedienen.....	12	Andere Einstellungen konfigurieren.....	25
Lautstärkeregelung.....	12	Steuerung.....	25
Kanalauswahl (vorheriger oder nächster Kanal).....	12	Andere Funktionen.....	25
Kanalauswahl (Direktzugriff).....	12	Teletext.....	26
Elektronischen Programmführer (EPG) aufrufen.....	12	Tipps.....	26
Digitaler Teletext (** nur für UK).....	13	Anhang A: PC-Eingang – typische Anzeigemodi.....	27
Analoger Teletext.....	13	Anhang B: AV- und HDMI-Signalkompatibilität (Eingangssignaltypen).....	27
Erste Installation.....	13	Anhang C: Unterstützte DVI-Auflösungen.....	28
Installation.....	14	Anhang D: Softwareaktualisierung.....	28
Automatischer Sendersuchlauf-Menü bedienen.....	14	Anhang E: Im USB-Modus unterstützte Dateiformate.....	29
Manuelle Einstellung.....	14	Technische Daten.....	30
Manuelle Digitale Suche.....	15	Hinweis zur Konformität.....	31
Manuelle Analoge Suche.....	15	Definition der Begriffe.....	31
Analoge Feinabstimmung.....	15		
Programmliste löschen.....	15		
Sender verwalten: Kanalliste.....	15		
Kanalliste bedienen.....	15		
Einen Kanal verschieben.....	15		
Einen Kanal löschen.....	16		
Einen Kanal umbenennen.....	16		
Einen Kanal sperren.....	16		

Merkmale

- LCD-Farbfernsehgerät mit Fernbedienung.
- Vollintegriertes terrestrisches digitales Kabelfernsehen (DVB-T - MPEG2).
- HDMI-Anschluss zur Übertragung digitaler Video- und Audiosignale. Dieser Anschluss kann außerdem hochauflösende Signale verarbeiten.
- USB-Eingang.
- 1.000 Programme (analog + digital)
- OSD-Menüsystem.
- Integrierter Empfänger, mit DVB-T, MPEG-2 kompatibel.
- SCART-Anschluss für externe Geräte (z. B. Videogeräte, Videospielekonsolen, Audioanlagen etc.).
- Stereo-Tonsystem (German + Nicam).
- Teletext, FasText, TOP-Text.
- Kopfhöreranschluss..
- Autoprogrammierung
- Manuelle Sendersuche (vorwärts und rückwärts).
- Ausschalttimer / Kindersicherung.
- Automatische Stummschaltung, wenn kein Sender empfangen wird.
- NTSC-Wiedergabe.
- AVL (Automatische Lautstärkebegrenzung).
- Automatische Abschaltung.
- PLL (Frequenzsuche).
- PC-Eingang.
- Plug&Play für Windows 98, ME, 2000, XP, Vista, Windows 7.
- Spielmodus.

Einleitung

Wir danken Ihnen für den Kauf dieses Produkts. Dieses Handbuch führt Sie in die richtige Bedienung Ihres TV-Geräts ein. Lesen Sie die entsprechenden Hinweise in diesem Handbuch, bevor Sie das Gerät in Betrieb nehmen, auch wenn Sie mit dem Gebrauch elektronischer Geräte bereits vertraut sind. Beachten Sie besonders das Kapitel SICHERHEITSHINWEISE. Bewahren Sie das Handbuch für die weitere Verwendung gut auf. Geben Sie das Handbuch unbedingt auch weiter, wenn Sie das Gerät verkaufen oder weitergeben.

Bestimmungsgemäßer Betrieb

Dieses Gerät dient zum Empfang und zur Anzeige von TV-Programmen, sowie zum Abspielen von CDs und DVDs (siehe Kapitel "Mit diesem Gerät kompatible Disc-Typen"). Die verschiedenen Anschlussmöglichkeiten ermöglichen eine Erweiterung der Empfangs- und Anzeigequellen durch diverse externe Geräte. Dieses Gerät ist nur für den Betrieb in trockenen Innenräumen geeignet. Das Gerät dient ausschließlich für den privaten Gebrauch und darf nicht für industrielle oder gewerbliche Zwecke verwendet werden. Wir lehnen prinzipiell jegliche Haftung ab, wenn das Gerät nicht bestimmungsgemäß verwendet wird oder unerlaubte Änderungen daran vorgenommen wurden. Ein Betrieb des LCD-TV-Geräts unter extremen Umgebungsbedingungen kann zur Beschädigung des Geräts führen.

Vorbereitung

Halten Sie zur Gewährleistung einer angemessenen Luftzirkulation rund um das Fernsehgerät einen Freiraum von mindestens 10 cm ein. Vermeiden Sie gefährliche Situationen, indem Sie keine Gegenstände auf dem Gerät abstellen. Verwenden Sie dieses Gerät nur in gemäßigttem Klima.

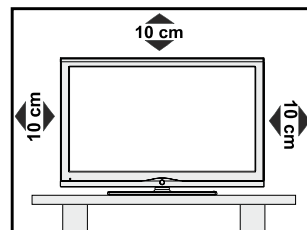

Symbole in dieser Bedienungsanleitung

Folgende Symbole werden in der Bedienungsanleitung als Markierung für Einschränkungen und Vorsichtsmaßnahmen sowie Sicherheitshinweise verwendet. Bitte beachten Sie solche Hinweise aus Gründen der Sicherheit.

WARNUNG

Wenn Sie eine so gekennzeichnete Warnung nicht beachten, können ernsthafte Verletzungen oder Tod die Folge sein. Bitte beachten Sie diese Warnungen unbedingt, um den sicheren Betrieb zu gewährleisten.

GEFAHR ELEKTRISCHER SCHLÄGE!

Mit dem Blitzsymbol in dem Dreieck soll der Benutzer vor gefährlicher Hochspannung im Inneren des Gerätes gewarnt werden. Diese kann so hoch sein, dass die Gefahr eines elektrischen Schlages für Personen besteht!

VORSICHT

So wird eine Vorsichtsmaßnahme gekennzeichnet, die Sie ergreifen oder beachten sollten, damit Sie sich nicht verletzen oder Sachschaden entsteht. Bitte beachten Sie diese Hinweise unbedingt, um den sicheren Betrieb zu gewährleisten.

WICHTIG

So werden Warnungen zur Bedienung und Einschränkungen angezeigt. Bitte lesen Sie diese Hinweise unbedingt, damit Sie das System richtig bedienen und Beschädigungen vermeiden.

HINWEIS

So sind Hinweise zur Bedienung und zusätzliche Erläuterungen gekennzeichnet. Das Beachten solcher Hinweise ist empfehlenswert, damit die Funktionen optimal genutzt werden können.

Sicherheitshinweise

Netzkabel

Stellen Sie keine Gegenstände auf das Netzkabel (weder das Gerät selbst, noch Möbel usw.) und klemmen Sie das Kabel nicht ein. Das Netzkabel darf nur am Stecker gehandhabt werden. Trennen Sie das Gerät niemals durch Ziehen am Kabel vom Netz und berühren Sie das Netzkabel niemals mit nassen Händen, da dies zu einem Kurzschluss oder zu einem Stromschlag führen kann. Machen Sie niemals Knoten in das Kabel, und binden Sie es nie mit anderen Kabeln zusammen. Das Netzkabel muss so verlegt werden, dass niemand auf das Kabel treten kann. Beschädigungen am Netzkabel können zu Bränden oder Stromschlägen führen. Wenn das Netzkabel beschädigt ist und ausgetauscht werden muss, darf dies nur durch qualifizierte Personen erfolgen.

Feuchtigkeit und Wasser

Verwenden Sie dieses Gerät nicht in feuchter oder dunstiger Umgebung (vermeiden Sie das Badezimmer, die Spüle in der Küche oder die Umgebung der Waschmaschine). Achten Sie darauf, dass dieses Gerät niemals Regen oder Wasser ausgesetzt ist, und stellen Sie keine mit Flüssigkeit gefüllten Gefäße, wie zum Beispiel Blumenvasen, auf dem Gerät ab. Meiden Sie Tropf- und Spritzwasser, da dies zu einem Kurzschluss, Stromschlag oder Defekt des Gerätes führen kann.



Sollte ein harter Gegenstand auf das Gerät fallen oder Flüssigkeit in das Gerät eindringen, müssen Sie das Gerät vom Netz trennen und durch eine qualifizierte Fachkraft überprüfen lassen, bevor es wieder betrieben werden kann.

Servicearbeiten

Überlassen Sie alle Wartungsarbeiten dem qualifizierten Kundendienstpersonal. Öffnen Sie das Gehäuse nicht selbst, da dies einen elektrischen Schlag nach sich ziehen kann.



Kopfhörer-Lautstärke

Zu hoher Schalldruck oder zu hohe Lautstärken von Kopfhörern können zu Gehörschäden führen.



Batterien

VORSICHT: Legen Sie Batterien stets polrichtig ein. Versuchen Sie Batterien nicht wieder aufzuladen und werfen Sie sie unter keinen Umständen ins Feuer. Explosionsgefahr!

Wandmontage

Um Verletzungen zu vermeiden, muss dieses Gerät in Übereinstimmung mit den Installationsanweisungen sicher an der Wand befestigt werden (wenn diese Option verfügbar ist).

Ersatzteile

Falls Ihr Gerät ein Ersatzteil benötigt, stellen Sie sicher, dass die Person, die die Reparatur vornimmt, Teile verwendet, die vom Hersteller spezifiziert wurden oder die gleiche Spezifikation haben wie das Originalteil. Nicht zugelassene Ersatzteile könnten Brand, elektrische Schläge oder andere Gefahren verursachen.

Stromquelle

Das Gerät darf nur an einer Netzsteckdose mit 220-240 V Wechselspannung und einer Frequenz von 50 Hz betrieben werden. Stellen Sie sicher, dass Sie die richtige Spannung verwenden, da sonst das Gerät beschädigt werden könnte.

Reinigung

Ziehen Sie vor der Reinigung des Gerätes den Netzstecker aus der Steckdose. Verwenden Sie keine flüssigen oder Sprühreiniger. Benutzen Sie ein weiches und trockenes Tuch, da sonst das Gerät beschädigt werden könnte.



Gewitter

Trennen Sie das Netzkabel von der Steckdose und ziehen Sie das Antennenkabel ab, falls es Sturm oder Gewitter gibt oder das Gerät längere Zeit nicht benutzt wird (z. B., wenn Sie in den Urlaub fahren), da sonst das Gerät beschädigt werden könnte.

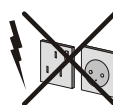

Hitze und offenes Feuer

Das Gerät darf weder offenem Feuer noch anderen Quellen intensiver Hitzestrahlung, wie elektrischen Radiatoren, ausgesetzt werden. Kerzen und andere offene Flammen müssen zu jeder Zeit von diesem Produkt ferngehalten werden, um das Ausbreiten von Feuer zu verhindern. Batterien dürfen niemals zu großer Hitze wie direkter Sonneneinstrahlung, Feuer o. ä. ausgesetzt werden.



Belüftung

Die Schlitze und Öffnungen des Empfängers dienen der Belüftung und sollen einen reibungslosen Betrieb gewährleisten. Um eine Überhitzung zu vermeiden, sollten diese Öffnungen niemals blockiert oder abgedeckt werden, da sonst das Gerät beschädigt werden könnte.

Standby / Netzschalter

⚠ VORSICHT: Lassen Sie das TV-Gerät nicht im Standby- oder aktiven Modus, wenn Sie für längerer Zeit ausser Haus sind.

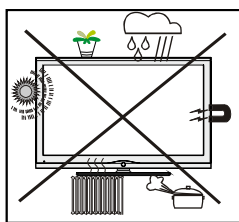

Elektrisches Gerät von Kindern fernhalten

Um das Gerät vollständig vom Netz zu trennen, muss der Netzstecker aus der Steckdose gezogen werden. Aus diesem Grund muss das Gerät so aufgestellt werden, dass der ungehinderte Zugang zur Steckdose garantiert ist, damit im Notfall der Netzstecker sofort gezogen werden kann. Um Brandgefahr auszuschließen, sollte das Netzkabel bei längerer Nichtverwendung des Gerätes, zum Beispiel im Urlaub, unbedingt von der Steckdose getrennt werden.

Trennen des Gerätes vom Netz

Der Netzstecker wird verwendet, um das TV-Gerät vom Netz zu trennen und muss daher stets gut zugänglich sein.

LCD-Bildschirm

Das LCD-Panel ist ein Hochtechnologieprodukt mit mehreren Millionen Dünnschicht-Transistoren, die selbst feine Bilddetails auflösen. Gelegentlich können einige inaktive Pixel als unveränderlich blaue, grüne oder rote Punkte erscheinen. Wir möchten ausdrücklich darauf hinweisen, dass dies die Leistung oder Funktionsfähigkeit Ihres Produkts aber in keiner Weise beeinträchtigt.

Entsorgung

- Hinweise zur Entsorgung:

Verpackung und Verpackungshilfen sind recyclebar und sollten grundsätzlich wiederverwertet werden. Verpackungsmaterial, wie z.B. Plastiktüten, darf nicht in die Reichweite von Kindern gelangen. Batterien, auch solche die frei von Schwermetallen sind, dürfen nicht mit dem normalen Haushaltsmüll entsorgt werden.

Bitte entsorgen Sie gebrauchte Batterien auf umweltgerechte Weise. Erkundigen Sie sich nach den gesetzlichen Vorschriften, die in Ihrem Gebiet gültig sind.

Dieses Symbol auf der Verpackung zeigt an, dass das elektrische oder elektronische Gerät am Ende seiner Lebensdauer getrennt vom normalen Haushaltsmüll entsorgt werden muss. Innerhalb der EU gibt es getrennte Sammel- und Recyclingsysteme. Für weitere Informationen wenden Sie sich bitte an die örtlichen Behörden oder an den Händler, bei dem Sie das Produkt gekauft haben.

Anschluss an ein TV-Verteilersystem (Kabel-TV etc.) über den Tuner

Der Anschluss von Geräten, die über die Netzverbindung oder andere Geräte an die Schutzerdung des Gebäudes angeschlossen sind, über Koaxialkabel an ein TV-Verteilersystem kann unter Umständen eine mögliche Feuergefahr darstellen.



Außer Betrieb nehmen und lagern

Ziehen Sie den Netzstecker aus der Steckdose und verpacken Sie das TV-Gerät in einer geeigneten Kartontage. Entnehmen Sie die Batterien aus der Fernbedienung und packen Sie die Fernbedienung zum TV-Gerät.

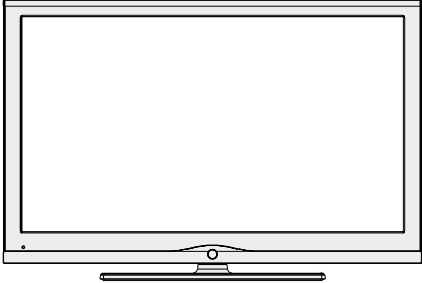

HINWEIS: Das TV-Gerät sollte in einem trockenen und staubfreien Raum gelagert werden.

Lieferumfang

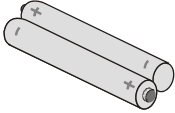
 <p>LCD-Fernsehgerät</p>	 <p>Fernbedienung</p>
 <p>Bedienungsanleitung</p>	 <p>Batterien: 2 x AAA</p>

 **HINWEIS:** Prüfen Sie den Lieferumfang direkt nach dem Erwerb. Stellen Sie sicher, dass alle Zubehörteile enthalten sind.

Informationen zum Umweltschutz

- Dieser Fernseher ist so entwickelt, dass er zur Schonung der Umwelt weniger Strom verbraucht.

Mit der Energiesparfunktion dieses Fernsehers können Sie durch die Reduzierung der Stromrechnung Geld sparen und zudem die Umwelt schonen. Gehen Sie zur Reduzierung des Stromverbrauchs wie folgt vor:

- Nutzen Sie die Energiesparmodus-Option im Andere Einstellungen-Menü. Wenn Sie den Energiesparmodus aktivieren, verbraucht der Fernseher automatisch weniger Strom, indem er die Helligkeit des Fernsehers auf einen optimalen Wert reduziert. Hinweis: Einige Bildeinstellungen können nicht geändert werden, wenn sich der Fernseher im Energiesparmodus befindet.

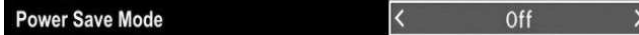

- Bitte schalten Sie den Fernseher bei Nichtbenutzung aus oder ziehen den Netzstecker aus der Steckdose. Dies reduziert den Stromverbrauch zusätzlich.
- Unterbrechen Sie bei längerer Abwesenheit die Stromversorgung.
- Beachten Sie, dass der Energiesparmodus (anstatt des Bereitschaftsmodus) effizienter ist als die Unterbrechung der Stromversorgung (durch Ziehen des Netzsteckers aus der Steckdose). Daher empfehlen wir zur Reduzierung Ihres jährlichen Stromverbrauchs dringend, die Energiesparmodus-Option zu aktivieren. Zudem raten wir, den Fernseher zum Energiesparen bei Nichtbenutzung vom Stromnetz zu trennen.
- Bitte helfen Sie uns beim Schutz der Umwelt, indem Sie diese Schritte befolgen.

Informationen zur Reparatur

Überlassen Sie alle Wartungsarbeiten dem qualifizierten Kundendienstpersonal. Der Fernseher darf nur von qualifizierten Fachkräften repariert werden. Weitere Informationen erhalten Sie bei Ihrem örtlichen Händler, bei dem Sie diesen Fernseher erworben haben.

Fernbedienungstasten

1. Standby
2. Mono-Stereo / Dual I-II / Aktuelle Sprache (*)
(im DTV-Modus)
3. Bildgröße
4. Grüne Taste
5. Rote Taste
6. Zifferntasten
7. Teletext / Mix (im TXT-Modus)
8. Cursor nach links
9. Menu Ein-aus
10. AV / Quelle
11. Auswahl Favoritenmodus (im DTV-Modus)
12. Lautstärke +
13. Info / Anzeige (im TXT-Modus)
14. Stummschaltung
15. Lautstärke -
16. Programm Zurück / Programm weiter (im DTV-Modus)
17. Elektronischer Programmführer (im DTV-Modus)
18. Programm Weiter / Programm zurück (im DTV-Modus)
19. Schlaf-Timer
20. Auswahl Bildmodus
21. Ok (Bestätigung) /Halten (im TXT-Modus)/
Kanalliste editieren
22. Cursor nach unten
23. Verlassen / ZurückReturn / Indexseite (im TXT-Modus)
24. Cursor nach rechts / Subseiten (im TXT-Modus)
25. Cursor nach oben
26. Voriges Programm
27. Gelbe Taste
28. Blaue Taste
29. Keine Function
30. Untertitel Ein-aus (im DTV-Modus)

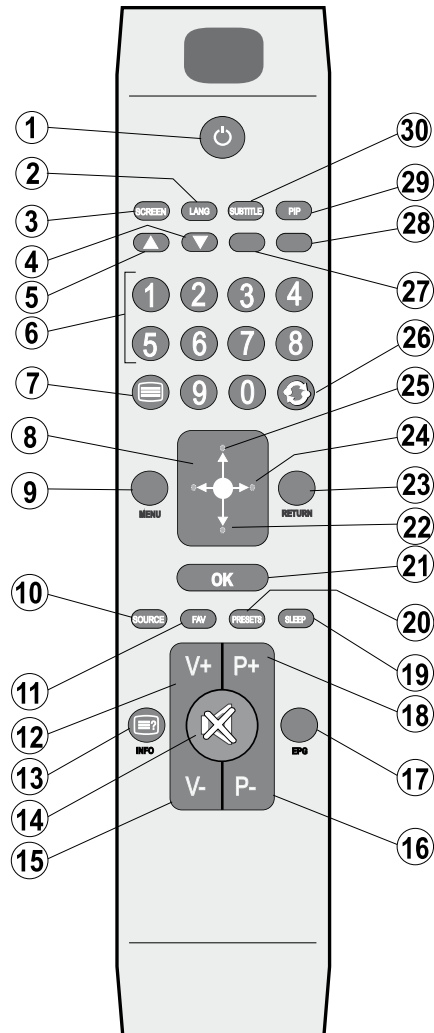

LCD-TV und Bedientasten

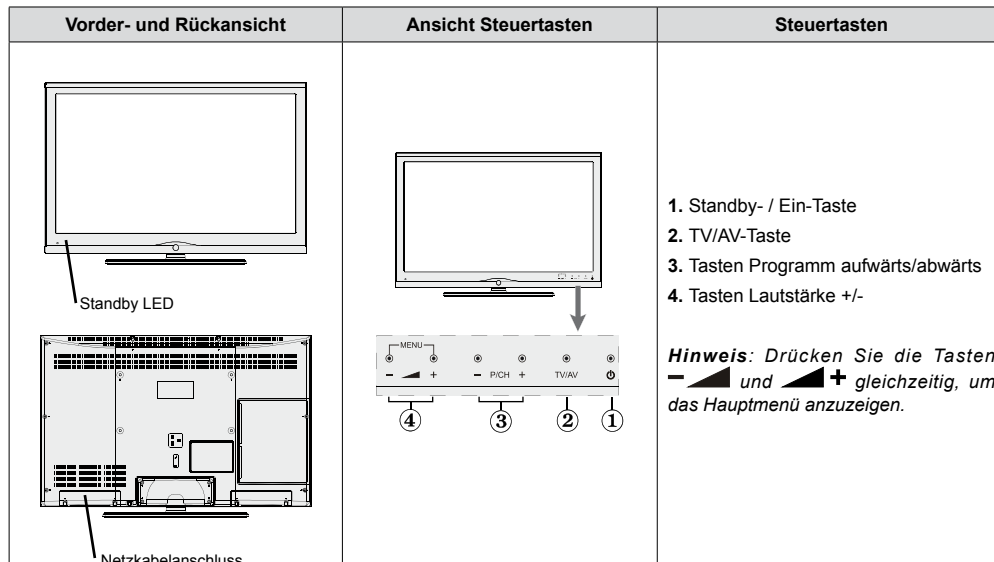

Ansicht der Anschlüsse an der Rückseite

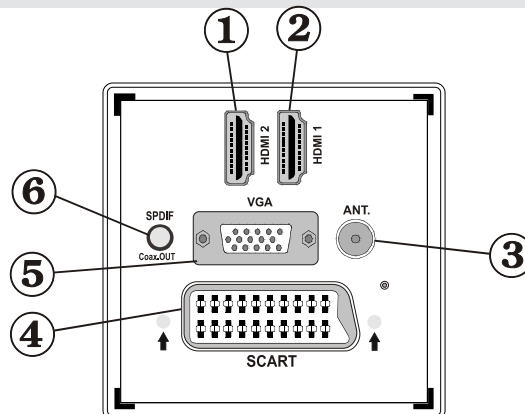

1. **HDMI 2: HDMI-Eingang**
2. **HDMI 1: HDMI-Eingang**
HDMI-Eingänge dienen der Verbindung eines Gerätes mit **HDMI**-Anschluss. Ihr LCD-Gerät kann High-Definition-Bilder von Geräten wie High-Definition-Satellitenreceivern oder -DVD-Playern anzeigen. Diese Geräte müssen über die HDMI- oder Component-Anschlüsse verbunden werden. Diese Anschlüsse können 720p- oder 1080i-Signale verarbeiten. Bei einer HDMI-zu-HDMI-Verbindung ist keine weitere Audioverbindung erforderlich.
3. An den **Antenneneingang** schließen Sie Antenne an.
 Bitte beachten Sie, dass das Antennenkabel beim Einsatz eines Decoders oder Medienrecorders an das externe Gerät angeschlossen und das Antennensignal zum Fernsehgerät durchgeschliffen werden sollte; siehe nachstehende Abbildung.
4. **SCART**-Eingang oder -Ausgang zum Anschließen externer Geräte. Schließen Sie das SCART-Kabel an den SCART-Anschluss am Fernsehgerät und an den SCART-Anschluss des externen Gerätes (z. B. Decoder, Videorecorder oder DVD-Player) an.
Beachten Sie: Wenn ein externes Gerät über den SCART-Anschluss verbunden ist, schaltet das Fernsehgerät automatisch in den AV-Modus um.

Beachten Sie: S-VHS-Signale werden über den SCART-Anschluss unterstützt (optional).

- Über den **VGA-Eingang** können Sie einen PC mit Ihrem Fernsehgerät verbinden. Schließen Sie das PC-Kabel an den **PC-Eingang** am Fernsehgerät und an den VGA-Ausgang Ihres PCs an.
Bitte beachten: Durch den Einsatz eines YPbPr-zu-VGA-Kabels (nicht mitgeliefert) können Sie YPbPr-Signale per VGA eingeben.



HINWEIS: Sie können VGA und YPbPr nicht gleichzeitig nutzen.

- Über den **SPDIF**-Ausgang werden die Audiosignale der aktuell angezeigten Quelle ausgegeben. Verwenden Sie zur Übertragung von Audiosignalen an ein Gerät mit SPDIF-Eingang ein **SPDIF-Kabel**.

Ansicht der seitlichen Anschlüsse

- In den CI-Steckplatz stecken Sie CI-Karten ein. Eine CI-Karte ermöglicht das Anschauen sämtlicher von Ihnen abonniertes Kanäle. Weitere Informationen finden Sie im Abschnitt „Conditional Access“.
- Seitlicher USB-Eingang.
- Der Videoeingang wird zum Anschließen des Videosignals von Zusatzgeräten 3. verwendet. Der VIDEO IN Eingang des TV-Geräts wird mit VIDEO OUT Ausgang des Zusatzgeräts verbunden.**
- Die Audioeingänge werden zum Anschließen der Audiosignale von Zusatzgeräten verwendet. Schließen Sie das Audiokabel zwischen den AUDIOEINGÄNGEN des TV-Geräts und dem AUDIOAUSGANG des Zusatzgeräts an.



HINWEIS Wenn Sie ein Gerät über den **VIDEoeINGANG** an das TV-Gerät anschließen, sollten Sie das Gerät auch mit einem Audiokabel an die **AUDIOEINGÄNGE** des TV-Geräts anschließen, um das Audiosignal zu aktivieren.

- Über den Kopfhöreranschluss verbinden Sie einen externen Kopfhörer mit dem System. Per Kopfhörerausgang können Sie den Fernsehton über Kopfhörer genießen (optional).

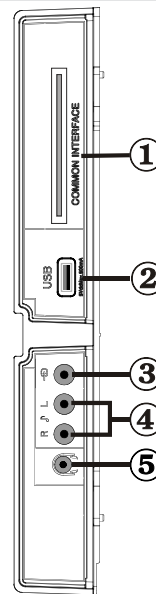

Stromanschluss



WICHTIG: Das Gerät ist nur für den Betrieb mit 220-240VV Wechselspannung bei einer Frequenz von 50 Hz ausgelegt.

- Geben Sie Ihrem Gerät nach dem Auspacken genug Zeit, sich der Raumtemperatur anzupassen. Danach können Sie es an eine Steckdose anschließen.

Antennenanschluss

- Stecken Sie den Antennenstecker in die **Antenneneingangs-buchse (ANT)** an der Rückseite des Gerätes ein.

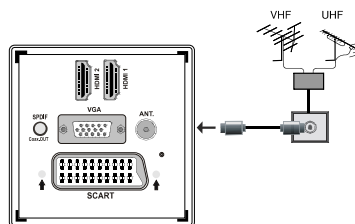

USB-Eingang verwenden

- Über den USB-Eingang am Fernsehgerät können Sie USB-Geräte anschließen. Dieses Merkmal ermöglicht Ihnen, JPG-, MP3- und Videodateien auf einem USB-Stick anzuzeigen/wiedergeben.
- Möglicherweise sind bestimmte Arten von USB-Geräten (z. B. MP3-Player) nicht mit diesem Fernsehgerät kompatibel.
- Sie sollten Ihre Dateien zur Vermeidung eines möglichen Datenverlustes sichern, bevor Sie einen Datenträger am Fernseher anschließen. Beachten Sie, dass der Hersteller keinerlei Haftung für beschädigte Dateien oder Datenverluste übernimmt.
- Ziehen Sie den USB-Datenträger nicht ab, während eine Datei wiedergegeben wird.

⚠ VORSICHT: Schnelles Anschließen und Abziehen von USB-Geräten ist gefährlich. Sie sollten den Datenträger vor allem nicht wiederholt schnell anschließen und abziehen. Andernfalls können physikalische Schäden am USB-Wiedergabegerät und insbesondere am USB-Datenträger verursacht werden.

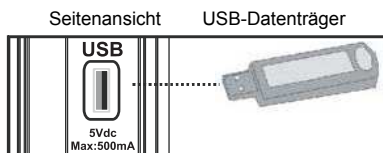

USB-Datenträger anschließen

⚠ WICHTIG: Der Fernseher sollte während des Anschließens oder Abziehens eines USB-Gerätes ausgeschaltet sein. Stecken Sie das USB-Gerät in den USB-Eingang am Fernsehgerät ein. Über den USB-Eingang am Fernsehgerät können Sie ein USB-Gerät anschließen.

✎ HINWEIS: Möglicherweise werden bestimmte Arten von Festplattenlaufwerken nicht unterstützt.

LCD-TV an einen PC anschließen

Zur Anzeige des Computerbilds auf Ihrem LCD-TV können Sie Dieses an einen Computer anschließen. Schalten Sie Computer und TV-Gerät aus, bevor Sie die Anschlüsse vornehmen. Verwenden Sie ein 15-poliges D-Sub-Monitorkabel. Wenn der Anschluss hergestellt ist, schalten Sie auf die Quelle PC. Siehe dazu den Abschnitt "Eingangsauswahl". Stellen Sie die von Ihnen bevorzugte Auflösung ein. Informationen zur Auflösung finden Sie im Anhang.

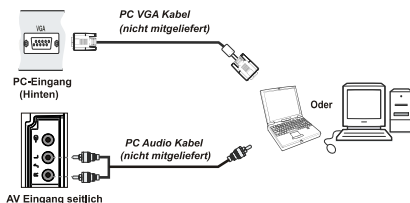

Seitliche AV-Anschlüsse verwenden

Sie können eine Reihe von Zusatzgeräten an Ihr LCD-TV-Gerät anschließen.

- Zum Anschluss eines Camcorders verwenden Sie bitte die VIDEO IN- und die AUDIOANSCHLÜSSE. Für die Auswahl der entsprechenden Quelle siehe den Abschnitt "Eingangsauswahl" im Folgenden.



- Um das Audiosignal über Kopfhörer zu empfangen, schließen Sie Diesen an die Kopfhörerbuchse des TV-Geräts an.

Per HDMI an einem DVD-Player anschließen

Weitere Informationen finden Sie in der Bedienungsanleitung Ihres DVD-Players. Schalten Sie Computer und TV-Gerät aus, bevor Sie die Anschlüsse vornehmen.

✎ HINWEIS: Nicht alle der in der Abbildung gezeigten Kabel sind im Lieferumfang enthalten.

- Falls Ihr DVD-Player über einen HDMI-Anschluss verfügt, können Sie zur Erzielung einer besseren Video- und Audioqualität eine HDMI-Verbindung herstellen.

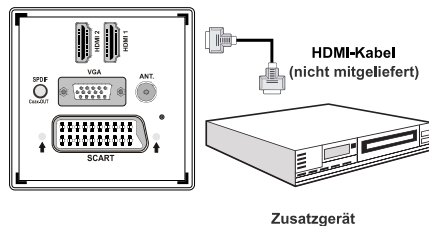

- Wenn Sie den DVD-Player wie oben abgebildet anschließen, schalten Sie auf die verbundene HDMI-Quelle um. Weitere Informationen zum Ändern der Quelle finden Sie im Abschnitt **Eingangswahl**.

Anschluss eines DVD-Players

Wenn Sie einen DVD-Player an Ihr LCD-TV-Gerät anschließen möchten, können Sie dafür die Anschlüsse des TV-Geräts verwenden. DVD-Player können verschiedene Anschlüsse aufweisen. Bitte sehen Sie im Handbuch Ihres DVD-Players für weiterführende Informationen nach. Schalten Sie das TV-Gerät und das Zusatzgerät aus, bevor Sie die Anschlüsse vornehmen.

✎ HINWEIS: Die in der Abbildung gezeigten Kabel sind nicht im Lieferumfang enthalten.

- Hat Ihr DVD-Player eine HDMI-Buchse, können Sie ihn über HDMI anschließen. Schalten Sie auf HDMI als Quelle, nachdem Sie den DVD-Player wie unten abgebildet angeschlossen haben. Siehe dazu den Abschnitt "Eingangsauswahl".

- Einige DVD-Player werden über die COMPONENT-ANSCHLÜSSE (YPbPr) angeschlossen. YPbPr kann nur verwendet werden, wenn Sie ein Gerät mit YPbPr-Ausgabe über ein YPbPr-PC-Kabel mit dem PC-Eingang verbinden (YPbPr-Kabel wird nicht mitgeliefert). Wenn der Anschluss hergestellt ist, schalten Sie auf die Quelle YPbPr. Siehe dazu den Abschnitt "Eingangsauswahl".
- Sie können den Anschluss auch über SCART vornehmen. Verwenden Sie ein SCART-Kabel (siehe Abb. unten).

HINWEIS: Diese drei Anschlussmethoden haben die selbe Funktion, aber auf verschiedenen Qualitätsstufen. Sie müssen nicht alle drei Anschlussarten verwenden.

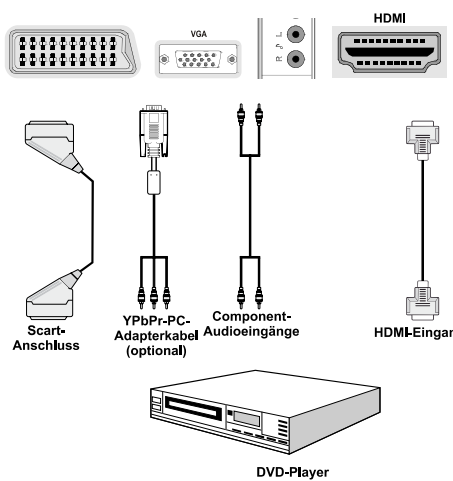

Fernbedienung

Batterien einlegen

- Entfernen Sie den Batteriefachdeckel an der Rückseite der Fernbedienung, indem Sie den gezeigten Teil leicht nach hinten ziehen.
- Legen Sie zwei **AAA/R3**-Batterien oder einen gleichwertigen Typ ein. Beachten Sie beim Einlegen der Batterien die Polarität (+ / -); bringen Sie den Batteriefachdeckel wieder an.

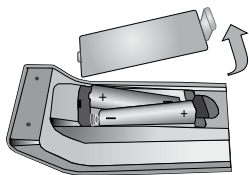

HINWEIS: Nehmen Sie die Batterien aus der Fernbedienung heraus, wenn Sie das Gerät längere Zeit nicht benutzen. Andernfalls kann es zu Beschädigungen durch auslaufende Batterien kommen. Die Reichweite der Fernbedienung beträgt etwa 7 m.

Ein- und ausschalten

Fernsehgerät einschalten

- Schließen Sie das Netzkabel an ein 220-240V AC-Netz mit 50 Hz an. Die Standby-LED leuchtet auf. (Bei Standby Ein/Aus blinkt die LED)
- So schalten Sie den Fernseher aus dem Bereitschaftsmodus ein:
 - Drücken Sie „**⏻**“, **-P/CH**, **P/CH+** oder eine Zifferntaste an der Fernbedienung.
 - Drücken Sie die Taste „**⏻**“ oder **-P/CH** oder **P/CH+** am TV-Gerät. Das TV-Gerät schaltet sich ein.

HINWEIS: Wenn Sie das Fernsehgerät über die Tasten **-P/CH** oder **P/CH+** an der Fernbedienung oder am Fernsehgeräte einschalten, wird das zuletzt geschautete Programm wieder eingestellt.

In jedem Fall schaltet sich das Gerät ein.

Fernsehgerät ausschalten

- Drücken Sie die Taste „**⏻**“ auf der Fernbedienung oder die Taste „**⏻**“ am Fernsehgerät. Das Gerät schaltet in den Standby-Modus.
- **Um das Fernsehgerät komplett von der Stromversorgung zu trennen, ziehen Sie den Netzstecker.**

HINWEIS: Wenn das Fernsehgerät in den Bereitschaftsmodus geschaltet wird, zeigt die Bereitschafts-LED gegebenenfalls durch Blinken an, dass Standby-Suche, Over Air Download oder Timer aktiv sind.

Eingangswahl

Nachdem Sie externe Geräte an Ihr Fernsehgerät angeschlossen haben, können Sie auf unterschiedliche Eingangsquellen umschalten. Mit der „**SOURCE**“-Taste an der Fernbedienung können Sie der Reihe nach zwischen den Quellen umschalten.



Grundlegende Bedienung

Sie können Ihr Fernsehgerät sowohl mit den Tasten an der Fernbedienung als auch mit den Tasten am Gerät bedienen.

Mit den Tasten am Fernsehgerät bedienen

Einstellung der Lautstärke

- Drücken Sie die Taste "–▲", um die Lautstärke zu verringern bzw. die Taste "–▲+", um die Lautstärke zu erhöhen. In der Mitte des unteren Bildschirmrands wird daraufhin ein Lautstärkeregler (Schieberegler) eingeblendet.

Programmauswahl

- Drücken Sie die Taste "P/CH +", um das nächste Programm aufzurufen bzw. die Taste "P/CH –", um das vorherige Programm einzuschalten.

Ansicht des Hauptmenüs

- Drücken Sie die Tasten "–▲"/"–▲+" gleichzeitig, um das Hauptmenü anzuzeigen. Wählen Sie im Hauptmenü über die Taste "AV" ein Untermenü aus und öffnen Sie dieses Untermenü über die Tasten "–▲" oder "–▲+". Informationen über die Benutzung der Menüs finden Sie im Abschnitt Menüsystem.

AV-Modus

- Drücken Sie mehrmals die Taste "AV" im Bedienfeld am TV-Gerät, um zwischen den AV-Modi umzuschalten

Mit den Tasten an der Fernbedienung bedienen

- Über die Fernbedienung Ihres Fernsehgerätes können Sie sämtliche Funktionen Ihres Modells steuern. Die Funktionen werden in Übereinstimmung mit dem Menüsystem Ihres Fernsehgerätes beschrieben.

Lautstärkeregelung

- Mit "–▲+" erhöhen Sie die Lautstärke. Mit "–▲" verringern Sie die Lautstärke. Auf dem Bildschirm wird eine Lautstärkeskala (Schieberegler) eingeblendet.

Kanalauswahl (vorheriger oder nächster Kanal)

- Mit P/CH- wählen Sie den vorherigen Kanal.
- Mit P/CH+ wählen Sie den nächsten Kanal.

Kanalauswahl (Direktzugriff)

- Wählen Sie mit den Zifferntasten an der Fernbedienung Kanäle zwischen 0 und 9. Der Fernseher wechselt zum ausgewählten Kanal. Zur Auswahl zweistelliger Kanäle drücken Sie die entsprechenden Zifferntasten bitte in Folge. Wenn bis zur Betätigung der zweiten Zifferntaste zu viel Zeit verstreicht, wird der Kanal entsprechend der ersten Zifferneingabe angezeigt. Drücken Sie zur Auswahl einstelliger Kanäle direkt die entsprechende Zifferntaste.

Elektronischen Programmführer (EPG) aufrufen

Der elektronische Programmführer (EPG) liefert Ihnen Informationen über die verfügbaren Programme. Bitte drücken Sie zum Einblenden des EPG-Menüs die EPG-Taste an der Fernbedienung.

- Mit "▼/▲" navigieren Sie durch die Kanäle.
- Mit "◀/▶" navigieren Sie durch die Programmliste.
- Das EPG-Menü zeigt die verfügbaren Informationen zu allen Kanälen an.
- Bitte beachten Sie, dass Informationen zum laufenden und kommenden Programm automatisch aktualisiert werden. Falls bei einem Kanal keine Programmdateien zur Verfügung stehen, bleibt die EPG-Anzeige leer.



OK (Optionen): Zeigt die Programmooptionen an, einschließlich der Option „Kanal wählen“.

INFO (Sendungs-Details): Zeigt Einzelheiten zu den Programmen an.

Grüne Taste: Zeigt den Programmplan an.

Gelbe Taste: Zeigt die EPG-Daten entsprechend der Zeitleiste an.

Blaue Taste (Filter): Zeigt die Filteroptionen an.



Rote Taste (Vorh. Zeitabschnitt): Zeigt die Programme des vorherigen Zeitabschnitts an.

Grüne Taste (Nächster Zeitabschnitt): Zeigt die Programme des nächsten Zeitabschnitts an.

Gelbe Taste (Tag -): Zeigt die Programme des Vortages an.

Blaue Taste (Tag +): Zeigt die Programme des Folgetages an.

Zifferntasten (Springen): Mit den Zifferntasten können Sie direkt zu den gewünschten Kanälen springen.

OK (Optionen): Zeigt die Programmoptionen an, einschließlich der Option „Kanal wählen“.

Text-Taste (Filter): Zeigt die Filteroptionen an.

INFO (Details): Zeigt Einzelheiten zu den Programmen an.

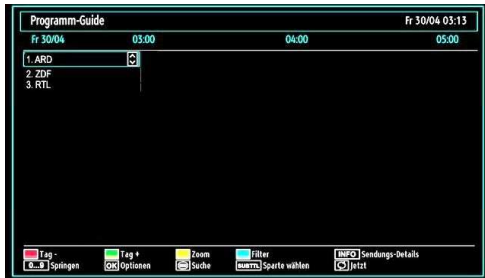

Rote Taste (Tag -): Zeigt die Programme des Vortages an.

Grüne Taste (Tag +): Zeigt die Programme des Folgetages an.

Gelbe Taste (Zoom): Erweitert die Programminformationen.

Blaue Taste (Filter): Zeigt die Filteroptionen an.

INFO (Details): Zeigt Einzelheiten zu den Programmen an.

Zifferntasten (Springen): Mit den Zifferntasten können Sie direkt zu den gewünschten Kanälen springen.

OK (Optionen): Zeigt die Programmoptionen an, einschließlich der Option „Kanal wählen“.

Text (Suche): Zeigt das Menü „Guide-Suche“ an.

SUBTTL: Drücken Sie zur Anzeige des Sparte wählen-Menüs die **SUBTITLE**-Taste. Mit dieser Funktion können Sie die EPG-Datenbank nach einem bestimmten Genre durchsuchen. Die im EPG verfügbaren Informationen werden durchsucht und die Ergebnisse, die zu Ihren Suchkriterien passen, angezeigt.

„**SWAP (Jetzt)**“ : Zeigt das aktuelle Programm an.

Digitaler Teletext (** nur für UK)

- Drücken Sie die **Teletext**-Taste.
- Die Informationen des digitalen Teletexts wird eingeblendet.
- Steuern Sie diese Information über die farbigen Tasten, die Cursortasten und die Taste **OK**.

Die Bedienung kann je nach Inhalt des digitalen Teletexts unterschiedlich sein.

Folgen Sie den Anweisungen, die auf dem Bildschirm des digitalen Teletexts angezeigt werden.

- Wenn Sie die Taste **Teletext** drücken, kehrt das Fernsehgerät zum normalen Fernsehprogramm zurück.
- Bei digitalem Rundfunk (DVB-T-C) verfügen Sie neben Kanälen, die digitalen Teletext und normales Fernsehbild beinhalten, auch über Kanäle, die nur digitalen Teletext ausstrahlen.
- Das Bildseitenverhältnis beim Ansehen eines Kanals, der nur über digitalen Teletext verfügt, entspricht dem Bildseitenverhältnis des zuletzt betrachteten Fernsehbildes.
- Wenn Sie die Taste **Teletext** erneut drücken, wird der digitale Teletext-Bildschirm angezeigt.

Analoger Teletext

Die Verwendung des Teletexts und seiner Funktionen ist beim analogen Textsystem identisch. Bitte beachten Sie die Hinweise zum „**TELETEXT**“.

Erste Installation

WICHTIG: Achten Sie vor dem Einschalten des Fernsehers zur Ersteinstallation darauf, dass Antenne bzw. Kabel angeschlossen und kein Common Interface-Modul eingesteckt ist.

- Wird das Fernsehgerät zum ersten Mal eingeschaltet, führt der Installationsassistent Sie durch den Vorgang. Zuerst wird der Bildschirm zur Länderauswahl angezeigt:



- Wählen Sie mit den Tasten „**▼**“ oder „**▲**“ Ihre Sprache, drücken Sie zum Bestätigen und Fortfahren die **OK**-Taste.
- Nach der Sprachauswahl wird der „**Willkommen!**“-Bildschirm angezeigt; nun müssen Sie die Optionen **Land**, **Teletext Sprache** und **Verschlüsselte Kanäle suchen** einstellen.



- Wählen Sie mit „**◀**“ oder „**▶**“ das gewünschte **Land** und heben mit „**▼**“ die Option **Teletext Sprache** hervor. Wählen Sie die gewünschte Teletextsprache mit „**◀**“ oder „**▶**“.
- Drücken Sie nach dem Einstellen der Option Teletext Sprache die „**▼**“-Taste. Daraufhin wird die Option **Verschlüsselte Kanäle suchen** hervorgehoben. Sie können die **Verschlüsselte Kanäle suchen**-Option auf **Ja** einstellen, wenn Sie auch verschlüsselte Kanäle durchsuchen möchten. Wählen Sie anschließend die gewünschte Teletextsprache.
- Drücken Sie zum Fortfahren die **OK**-Taste an der Fernbedienung. Die folgende Meldung wird auf dem Bildschirm eingeblendet:

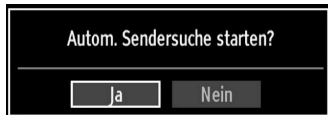

Wählen Sie mit den Tasten „◀“ oder „▶“ zwischen „Ja“ und „Nein“, drücken Sie die **OK**-Taste.

Anschließend wird die folgende OSD angezeigt, und das Digital-TV fragt die Suche nach digital-terrestrischen TV-Sendern ab.



Nach Abschluss des Suchvorgangs wird der Bildschirm Region auswählen angezeigt (wenn mehrere Regionalvarianten gefunden werden). Wählen Sie Land und Region und drücken Sie dann OK, um fortzusetzen.

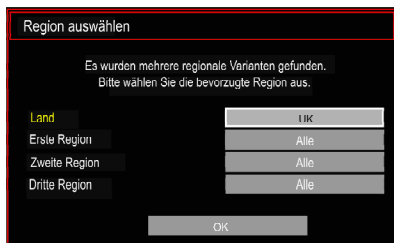

• **Beachten Sie:** Mit der „MENU“-Taste können Sie den Vorgang abbrechen. Nachdem alle verfügbaren Kanäle gespeichert wurden, erscheint die Programmliste auf dem Bildschirm. Wenn Sie die Kanäle nach LCN sortieren möchten, wählen Sie „Ja“ und drücken die „OK“-Taste.

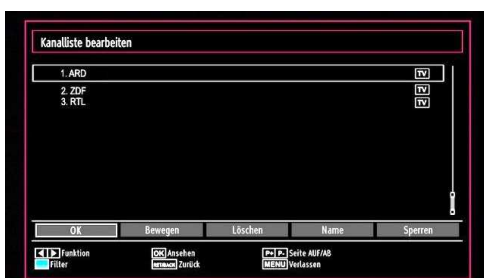

• Drücken Sie zum Schließen der Kanalliste und Aufrufen des Fernsehprogramms die **OK**-Taste.

Installation

Drücken Sie die **MENU**-Taste an der Fernbedienung und wählen **Installation**, indem Sie die Tasten „◀“ oder „▶“ drücken. Drücken Sie die **OK**-Taste und der folgende Menübildschirm wird angezeigt.



Wählen Sie mit den Tasten „▼“ / „▲“ die Option **Automatischer Sendersuchlauf** und drücken die **OK**-Taste. Die **Automatischer Sendersuchlauf**-Optionen werden angezeigt. Wählen Sie die gewünschte Option mit den Tasten „▼“ / „▲“ und **OK**.

Automatischer Sendersuchlauf-Menü bedienen

Digital: Sucht und speichert DVB-Sender von der Antenne.

Analog: Sucht und speichert analoge Sender.

Vollbild: Sucht und speichert DVB-Sender von der Antenne und analoge Sender.

- Wenn Sie einen automatischen Suchtyp wählen und die **OK**-Taste drücken, wird ein Bestätigungsbildschirm eingeblendet. Wählen Sie zum Start der Installation **Ja** und zum Abbrechen **Nein**, indem Sie die Tasten „◀“ / „▶“ und **OK** drücken.
- Nach der Einstellung und Bestätigung des automatischen Sendersuchtyps wird der Installationsvorgang gestartet und eine Fortschrittsleiste eingeblendet. Zum Abbrechen drücken Sie die „MENU“-Taste. In diesem Fall werden die gefundenen Kanäle nicht gespeichert.

Manuelle Einstellung

TIPP: Diese Funktion wird zur direkten Eingabe von Sendern verwendet.

- Wählen Sie **Manueller Sendersuchlauf** aus dem Installationsmenü, indem Sie die Tasten „▼“ / „▲“ und **OK** drücken. Der Bildschirm mit den Manueller Sendersuchlauf-Optionen wird eingeblendet.
- Wählen Sie den gewünschten **Suchtyp** mit Hilfe der Tasten „◀“ oder „▶“. Die Optionen ändern sich je nach gewähltem Suchtyp. Wählen Sie mit den Tasten „▼“ / „▲“ das gewünschte Element und drücken zum Einstellen der Option „◀“ oder „▶“. Mit „MENU“ brechen Sie den Vorgang ab.

Manuelle Digitale Suche

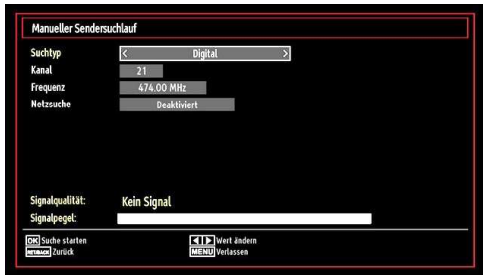

Bei der manuellen Suche wird die Multiplex-Nummer oder Frequenz zur Suche nach Kanälen von Hand eingegeben; nur dieser Multiplex bzw. die Frequenz wird nach Kanälen durchsucht. Nach Auswahl des Suchtyps **Digital** können Sie mit den Zifferntasten die Multiplex- oder Frequenznummer eingeben und zum Start der Suche **OK** drücken.

Manuelle Analoge Suche

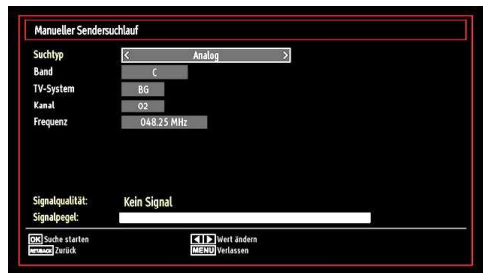

Nach Auswahl des Analog-Suchtyps können Sie mit „▼“ / „▲“ ein Element hervorheben und dieses mit den Tasten „◀“ oder „▶“ einstellen.

Geben Sie die Kanalnummer oder Frequenz über die Zifferntasten ein. Drücken Sie dann zum Start der Suche die **OK**-Taste. Wenn der Kanal gefunden wurde, werden alle neuen Kanäle, die sich noch nicht in der Liste befinden, gespeichert.

Analoge Feinabstimmung

- Wählen Sie aus dem Installationsmenü die Option **Analoge Feinabstimmung**, indem Sie die Tasten „▼“ oder „▲“ und **OK** drücken. Der Analoge Feinabstimmung-Bildschirm wird angezeigt. Die Analoge Feinabstimmung ist nicht verfügbar, wenn keine analogen Kanäle, digitalen Kanäle oder externen Quellen gespeichert sind.
- Drücken Sie zum Fortfahren die **OK**-Taste. Wählen Sie mit „◀“ oder „▶“ die Option Feinabstimmung. Anschließend drücken Sie noch einmal die **OK**-Taste.

Programmliste löschen

Diese Option ist nur sichtbar, wenn bei Land die Option Dänemark, Schweden, Norwegen oder Finnland ausgewählt wurde.

Mit dieser Option löschen Sie die gespeicherten Kanäle. Wählen Sie mit den Tasten „▼“ oder „▲“ die Option Programmliste löschen und drücken die **OK**-Taste. Die folgende Meldung wird auf dem Bildschirm angezeigt:

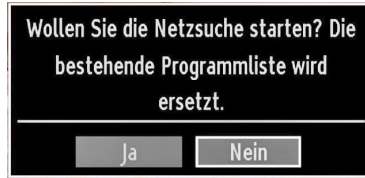

Drücken Sie zum Abbrechen **OK**. Wählen Sie mit „◀“ oder „▶“ die Option Ja und drücken zum Löschen aller Kanäle die **OK**-Taste.

Sender verwalten: Kanalliste

Das Fernsehgerät sortiert alle gespeicherten Sender in der Kanalliste. Mit Hilfe der Kanalliste-Optionen können Sie diese Kanalliste bearbeiten, Favoriten festlegen oder aufzulistende aktive Sender einstellen.

- Drücken Sie zum Aufrufen des Hauptmenüs die **MENU**-Taste. Wählen Sie mit den Tasten „◀“ oder „▶“ die Option Kanalliste. Drücken Sie zum Aufrufen der Menüinhalte die **OK**-Taste.



Wählen Sie zum Verwalten aller gespeicherten Kanäle **Kanalliste bearbeiten**. Mit „◀“ oder „▶“ und **OK** können Sie die Option Kanalliste bearbeiten hervorheben und bestätigen.

Kanalliste bedienen



- Wählen Sie mit „▼“ oder „▲“ den Kanal, den Sie bearbeiten möchten. Wählen Sie mit „◀“ oder „▶“ eine Funktion aus dem Kanalliste-Menü.
- Mit **P/CH+** oder **P/CH-** blättern Sie nach oben bzw. unten.
- Drücken Sie zum Anzeigen der Filteroptionen die **blaue** Taste.
- Drücken Sie zum Verlassen die **MENU**-Taste.

Einen Kanal verschieben

- Wählen Sie zuerst den gewünschten Kanal. Wählen Sie die Option **Bewegen** aus dem Kanalliste-Menü und drücken die **OK**-Taste.

- Der Nummer bearbeiten-Bildschirm wird angezeigt. Geben Sie die gewünschte Kanalnummer über die Zifferntasten an der Fernbedienung ein. Wenn auf dieser Nummer ebenfalls ein Kanal gespeichert ist, erscheint eine Warnmeldung. Wählen Sie Ja, wenn Sie den Kanal verschieben möchten, und drücken Sie **OK**.
- Drücken Sie zum Fortfahren **OK**. Der gewählte Kanal wird nun verschoben.

Einen Kanal löschen

Mit der **grünen** Taste können Sie alle Kanäle markieren bzw. alle Markierungen aufheben; mit der **gelben** Taste markieren Sie einen einzelnen Kanal bzw. heben dessen Markierung auf.

- Wählen Sie den Kanal, den Sie löschen möchten, und anschließend die Option **Löschen**. Drücken Sie zum Fortfahren die **OK**-Taste.
- Eine Warnmeldung wird eingeblendet. Wählen Sie zum Löschen **Ja** und zum Abbrechen **Nein**. Drücken Sie zum Fortfahren die **OK**-Taste.

Einen Kanal umbenennen

- Wählen Sie den Kanal, den Sie umbenennen wollen, und anschließend die Option **Umbenennen**. Drücken Sie zum Fortfahren die **OK**-Taste.
- Mit den Tasten „◀“ oder „▶“ wählen Sie den vorherigen/nächsten Buchstaben. Mit „▼“ oder „▲“ wechseln Sie den aktuellen Buchstaben, d. h. mit „▼“ wechseln Sie von „b“ zu „a“, mit „▲“ wechseln Sie von „b“ zu „c“. Durch Drücken der Zifferntasten 0 – 9 können Sie den markierten Buchstaben durch die über der Taste aufgedruckten Buchstaben ersetzen.
- Drücken Sie anschließend zum Speichern die **OK**-Taste. Mit **MENU** brechen Sie den Vorgang ab.

Einen Kanal sperren

Mit der **grünen** Taste können Sie alle Kanäle markieren bzw. alle Markierungen aufheben; mit der **gelben** Taste können Sie einen einzelnen Kanal markieren bzw. dessen Markierung aufheben.

- Wählen Sie den Kanal, den Sie sperren möchten, und anschließend die Option **Sperren**. Drücken Sie zum Fortfahren die **OK**-Taste.
- Sie werden aufgefordert, den PIN-Code der Kindersicherung einzugeben. Der Standard-PIN-Code lautet **0000**. Geben Sie den PIN-Code ein.

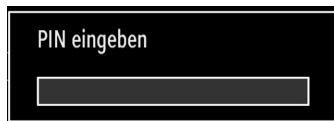

- Drücken Sie die **OK**-Taste, sobald der gewünschte Kanal markiert ist; dadurch wird er gesperrt bzw. freigegeben. Das Schlosssymbol wird neben dem ausgewählten Kanal eingeblendet.

Sender verwalten: Favoriten

Sie können eine Liste mit Favoritenprogrammen erstellen.

- Drücken Sie zum Aufrufen des Hauptmenüs die **MENU**-Taste. Wählen Sie mit „◀“ oder „▶“ die Kanalliste-Option. Drücken Sie zum Aufrufen der Menüinhalte die **OK**-Taste.
- Wählen Sie zum Verwalten der Favoritenliste die Option **Favoriten**. Wählen Sie mit „▼“ / „▲“ und **OK** die Option **Favoriten**.
- Sie können mehrere Kanäle als Favoriten einstellen und dadurch nur Ihre Favoriten anzeigen.



- Wählen Sie mit „▼“ oder „▲“ einen Kanal. Fügen Sie den ausgewählten Kanal mit **OK** zur Favoritenliste hinzu. Drücken Sie zum Entfernen erneut die **OK**-Taste.

Tastenfunktionen

- **OK**: Hinzufügen/Entfernen eines Senders.
- **Gelb**: De-/Selektieren eines Kanals.
- **Grün**: De-/Selektieren aller Kanäle.
- **Blau**: Anzeigen der Filteroptionen.

Sender verwalten: Kanalliste sortieren

Sie können die Sender auswählen, die in der Kanalliste aufgelistet werden. Zur Anzeige bestimmter Sendertypen können Sie die **Aktive Kanalliste-Einstellung** nutzen.

Wählen Sie mit „◀“ oder „▶“ die Aktive Kanalliste-Option aus dem Kanalliste-Menü. Drücken Sie zum Fortfahren die **OK**-Taste.

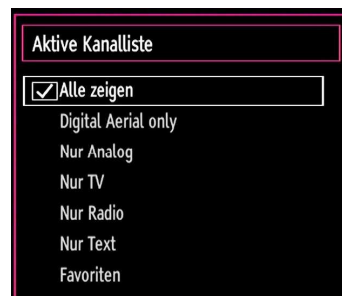

Wählen Sie mit „▼“ / „▲“ und **OK** eine Übertragungsart-Option aus der Liste.

Bildschirminformationen

Mit der **INFO**-Taste können Sie die Bildschirminformationen anzeigen. Einzelheiten zum Sender und zur aktuellen Sendung werden in der Informationszeile angezeigt.



Die Informationszeile bietet eine Reihe von Informationen über den ausgewählten Kanal und die laufenden Programme. Der Name des Kanals wird zusammen mit der Kanallistennummer angezeigt. *Tipp: Nicht alle Kanäle übertragen die Programmdateien. Sind Name und Zeitdauer des Programms nicht verfügbar, bleibt die Informationszeile leer.*

Wenn der ausgewählte Kanal gesperrt ist, müssen Sie zur Anzeige des Kanals den richtigen vierstelligen Code eingeben der Standard-Code lautet **0000**. "Auf dem Bildschirm wird die Meldung **PIN eingeben**" angezeigt.

Medienwiedergabe mit Medienbrowser

Wenn der USB-Stick nach Aus- und erneuten Einschalten oder nach der ersten Installation nicht erkannt wird, entfernen Sie das USB-Gerät zuerst und schalten dann den Fernseher aus und wieder ein. Schließen Sie das USB-Gerät wieder an.

Drücken Sie zur Anzeige des Medienbrowser-Fensters die **„MENU“**-Taste an der Fernbedienung und wählen mit **„◀“** oder **„▶“** die Option Medienbrowser. Drücken Sie zum Fortfahren die **OK**-Taste. Die Menüoptionen des Medienbrowsers werden angezeigt.

Zudem wird der Medienbrowserbildschirm automatisch eingeblendet, wenn Sie ein USB-Gerät einstecken:



Sie können die Musik-, Bild- und Videodateien auf dem angeschlossenen USB-Speicherstick wiedergeben. Wählen Sie mit den Tasten **„◀“** oder **„▶“** zwischen Videos, Fotos, Musik und Einstellungen.

Videos per USB anschauen



Wenn Sie die Videos-Option aus den Hauptoptionen auswählen, werden die verfügbaren Videodateien herausgefiltert und auf diesem Bildschirm angezeigt. Wählen Sie mit den Tasten **„▼“** oder **„▲“** eine Videodatei und drücken zur Wiedergabe die **OK**-Taste. Wenn Sie eine Untertiteldatei wählen und die Taste **OK** drücken, können Sie diese Untertiteldatei wählen oder abwählen. Das folgende Menü wird beim Abspielen einer Videodatei angezeigt:

Springen (Zifferntasten): Der Fernseher springt zu der Datei, die mit dem über die Zifferntasten an der Fernbedienung eingegebenen Buchstaben beginnt.

Auswahl wiedergeben (OK-Taste): Gibt die ausgewählte Datei wieder.

Wiedergeben (grüne Taste): Gibt alle Mediendateien beginnend bei der ausgewählten Datei wieder.

Sprache (Vorschau wiedergeben): Zeigt die ausgewählte Datei in einem kleinen Vorschaufenster an.

INFO: Ändert die Filteroptionen.

FAV: Sortiert Dateien per Namen.



Wiedergeben (Rote Taste): Startet die Videowiedergabe.

Stopp (Blaue-Taste): Stoppt die Videowiedergabe.

Pause (OK-Taste): Unterbricht die Videowiedergabe.

Rücklauf (◀◀-Taste): Startet den Rücklauf.

Vorlauf (▶▶-Taste): Startet den Vorlauf.

Untertitel/Audio (LANG-Taste): Stellt Untertitel/Audio ein.

Gelb: Öffnet das Zeitkorrektur Untertitel-Menü.



Drücken Sie zur Rückkehr zum vorherigen Menü die Taste **RETURN (Verlassen)**.

Fotos via USB anschauen

Wenn Sie die Fotos-Option aus den Hauptoptionen auswählen, werden die verfügbaren Fotodateien herausgefiltert und auf dem Bildschirm angezeigt.



Springen (Zifferntasten): Springt zu der über die Zifferntasten ausgewählten Datei.

OK: Zeigt das ausgewählte Bild im Vollbildmodus an.

Diaschau (Grüne Taste): Startet eine Diaschau mit allen Bildern.

Wiedergabestil (Gelbe Taste): Ändert den Anzeigestil.

Rote Taste: Sortiert die Dateien nach Datum.

TXT Taste: Zeigt alle Bilder als Miniaturbilder an.

INFO Taste: Ändert die Filteroptionen.

Diaschaoptionen



Pause (Gelbe Taste): Unterbricht die Diaschau.

Weiter (Grüne Taste): Setzt die Diaschau fort.

Zurück/Vor (Links-/Rechtstaste): Springt zur vorherigen oder nächsten Datei in der Diaschau.

Drehen (Aufwärts-/Abwärtstaste): Dreht das Bild mit der Aufwärts-/Abwärtstaste.

Endlos/Zufall (Blaue Taste): Durch einmaliges Drücken deaktivieren Sie die Endlosschleife. Durch erneutes Drücken deaktivieren Sie Endlosschleife und Zufallswiedergabe. Wenn Sie die Taste ein weiteres Mal drücken, ist nur die Zufallswiedergabe aktiviert. Bei einer vierten Betätigung werden alle Funktionen aktiviert. Anhand der Symbole sehen Sie, welche Funktionen deaktiviert wurden.

RET/BACK (Verlassen): Rückkehr zur Dateiliste.

INFO: Zeigt den Hilfebildschirm an.

Musik via USB wiedergeben

Wenn Sie die Musik-Option aus den Hauptoptionen auswählen, werden die verfügbaren Musikdateien herausgefiltert und auf diesem Bildschirm angezeigt.



0 – 9 (Zifferntasten): Der Fernseher springt zu der Datei, die mit dem über die Zifferntasten an der Fernbedienung eingegebenen Buchstaben beginnt.

Auswahl wiedergeben (OK-Taste): Gibt die ausgewählte Datei wieder.

Wiedergeben (Grüne Taste): Gibt alle Mediendateien im Ordner beginnend mit der ausgewählten Datei wieder.

Stopp (Rote Taste): Stoppt die Wiedergabe.

Pause (Gelbe Taste): Hält die ausgewählte Wiedergabe an.

Zurück/Vor (Links-/Rechtstaste): Springt zur vorherigen oder nächsten Datei und gibt diese wieder.

FAV: Sortiert die Dateien nach Titel, Interpret oder Album.

HINWEIS: Wenn der Wiedergabestil in den Medienbrowser-Einstellungen auf Verzeichnis eingestellt ist, wird der Musik-Ordner sortiert angezeigt; Sie müssen die Dateien nicht durch Drücken der FAV-Taste erneut sortieren.

INFO: Ändert die Filteroptionen.

Endlos/Zufall (Blaue Taste): Durch einmaliges Drücken deaktivieren Sie die Endlosschleife. Durch erneutes Drücken deaktivieren Sie Endlosschleife und Zufallswiedergabe. Wenn Sie die Taste ein weiteres Mal drücken, ist nur die Zufallswiedergabe aktiviert. Bei einer vierten Betätigung werden alle Funktionen aktiviert. Anhand der Symbole sehen Sie, welche Funktionen deaktiviert wurden.

Medienbrowser-Einstellungen

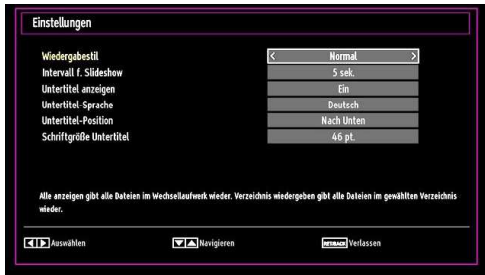

Sie können Ihre Medienbrowser-Präferenzen mit dem Einstellungs-Dialog anpassen. Markieren Sie mit „▼“ oder „▲“ ein Element und drücken zum Einstellen „◀“ oder „▶“.

Wiedergabestil: Stellt den Standardbrowsermodus ein.

Intervall f. Diaschau: Stellt die Diaschauintervallzeit ein.

Untertitel anzeigen: Aktiviert die Untertitel.

Untertitel-Sprache: Stellt die unterstützte Untertitelsprache ein.

Untertitel-Position: Stellt die Untertitelposition über oder unter dem Bild ein.

Schriftgröße Untertitel: Stellt die Schriftgröße der Untertitel ein (max. 54 pt.).

Bildgröße ändern: Bildformate

- Sie können das Bildseitenverhältnis (Bildformat) des Fernsehers ändern und das Bild in verschiedenen Zoom-Modi anzeigen.
- Drücken Sie zum Ändern der Bildgröße wiederholt die **SCREEN**-Taste. Die verfügbaren Zoom-Modi werden nachstehend aufgelistet.

Auto

Wenn Auto ausgewählt ist, wird das Seitenverhältnis des Bildschirms entsprechend den von der ausgewählten Quelle bereitgestellten Informationen (sofern verfügbar) angepasst.

Das im Auto-Modus angezeigte Format ist von den WSS-Informationen, die möglicherweise im Rundfunksignal oder dem Signal von einem externen Gerät enthalten sind, vollständig unabhängig.



HINWEIS: Der Auto-Modus ist nur bei HDMI-, YPbPr- und DTV-Quellen verfügbar.

16:9

Hier kann man die linke und die rechte Seite eines normalen Bildes (4:3-Seitenverhältnis) zum Ausfüllen des Breitbildfernsehers gleichmäßig strecken.



- Bei Bildern mit 16:9-Seitenverhältnis, die in ein normales Bild (4:3-Seitenverhältnis) komprimiert wurden, nutzen Sie zum Wiederherstellen der Originalgröße eines Bildes den **16:9**-Modus.

Untertitel

Mit dieser Funktion wird ein breites Bild (16:9-Seitenverhältnis) mit Untertiteln im Vollbildmodus angezeigt.

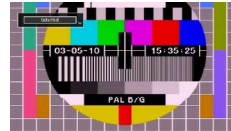

HINWEIS: Bei **Zoomauswahl** von **Panorama**, **14:9 Zoom**, **Kino** oder **Untertitel** können Sie den Bildschirm mit „▼“ / „▲“ nach oben oder unten verschieben.

14:9

Mit dieser Funktion wird ein breites Bild (14:9-Seitenverhältnis) bis zur Ober- und Unterkante des Bildschirms vergrößert.

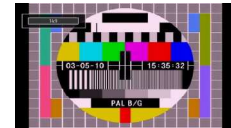

14:9 Zoom



Diese Option vergrößert das Bild auf ein 14:9-Seitenverhältnis.

4:3

Mit dieser Option zeigen Sie ein normales Bild (4:3-Seitenverhältnis) in seiner Originalgröße an.

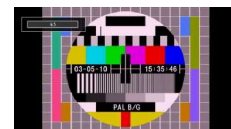

Panorama

Mit dieser Option strecken Sie ein normales Bild (4:3-Seitenverhältnis) horizontal, sodass es den Bildschirm ausfüllt, ohne dass das Bild unnatürlich erscheint.



Der obere und der untere Teil des Bildes sind leicht abgeschnitten.

Kino

Hiermit vergrößern Sie ein Breitbild (16:9-Seitenverhältnis), sodass es als Vollbild angezeigt wird.



Bildeinstellungen konfigurieren

Sie können detaillierte Bildeinstellungen vornehmen.

Drücken Sie die **MENU**-Taste und wählen mit „◀“ oder „▶“ das Bild-Symbol. Drücken Sie zur Anzeige des Bildeinstellungen-Menüs die **OK**-Taste.



Optionen des Bildeinstellungen-Menüs bedienen

- Drücken Sie zum Markieren eines Menüelements „▼“ oder „▲“.
- Stellen Sie die Option mit „◀“ oder „▶“ ein.
- Drücken Sie zum Verlassen die **MENU**-Taste.

Optionen des Bildeinstellungen-Menüs

Modus: Hierüber können Sie je nach Anforderungen den gewünschten Modus auswählen. Der Bildmodus kann auf eine von drei Optionen eingestellt werden: **Kino**, **Spiel**, **Dynamisch** und **Natürlich**.

Kontrast: Stellt Helligkeits- und Dunkelheitswerte des Bildschirms ein.

Helligkeit: Stellt die Helligkeit des Bildschirms ein.

Schärfe: Stellt die Schärfe der am Bildschirm dargestellten Objekte ein.

Farbe: Stellt die Farbwerte ein.

Energiesparmodus: Wählen Sie die Option Energiesparmodus mit den Tasten „▼“ oder „▲“ aus. Drücken Sie die Taste „◀“ oder „▶“, um den Energiesparmodus auf **Ökō**, **Bild-Aus** oder **Deaktiviert** einzustellen. Weitere Informationen zum Energiesparmodus finden Sie im Abschnitt „Umweltinformation“ in diesem Handbuch.

Hintergrundbeleuchtung: Diese Einstellung steuert die Hintergrundbeleuchtung. Sie kann auf **Maximal**, **Minimal** und **Mittel** eingestellt werden.

Rauschunterdrückung: Wenn das Rundfunksignal schwach ist und das Bild rauscht, verwenden Sie zur Reduzierung des Rauschens die **Rauschunterdrückung**-Einstellung. Die Rauschunterdrückung kann auf eine der folgenden Optionen eingestellt werden: **Niedrig**, **Mittel**, **Hoch** und **Aus**.

Advanced Settings

- **Farbtemperatur:** Stellt den gewünschten Farbton ein. Die **Kalt**-Option verleiht Weiß einen leichten Blaustich. Bei normalen Farben wählen Sie die **Normal**-Option. Die **Warm**-Option verleiht Weiß einen leichten Rotstich.
 - **Bildformat:** Stellt die Bildgröße auf **Auto**, **16:9**, **Untertitel**, **14:9**, **14:9 Zoom**, **4:3**, **Panorama** oder **Kino** ein.
 - **HDMI True Black:** Diese Funktion ist während des Betrachtens einer HDMI-Quelle im Bildeinstellungen-Menü verfügbar. Mit dieser Option können Sie den Schwarzton eines Bildes verstärken. Sie können die Option zur Aktivierung des HDMI True Black-Modus auf „Ein“ einstellen.
 - **Filmmodus(optional):** Filme werden mit einer anderen Zahl von Einzelbildern pro Sekunde aufgenommen als normale Fernsehprogramme. Wählen Sie die Option Filmmodus mit den Tasten „▼“ oder „▲“. Drücken Sie die Taste „◀“ oder „▶“, um diese Funktion auf **Auto** bzw. **Aus** zu stellen. Schalten Sie diese Funktion ein, wenn Sie sich Filme ansehen, um Szenen mit schnellen Bewegungen besser sehen zu können.
 - **Farbverschiebung:** Passt den gewünschten Farbton ein.
- Zurücksetzen:** Setzt die Bildeinstellungen auf die Werksteinstellungen zurück.

Im **VGA-Modus (PC)** sind einige Optionen des Bildmenüs nicht verfügbar. Stattdessen werden im **PC-Modus** die **VGA-Modus-Einstellungen** zu den Bildeinstellungen hinzugefügt.

PC-Bildeinstellungen

Gehen Sie zum Anpassen der PC-Bildoptionen wie folgt vor:

Wählen Sie mit „◀“ oder „▶“ das Bildsymbol. Das Bildmenü erscheint auf dem Bildschirm.

Die **Einstellungen Kontrast**, **Helligkeit**, **Farbe**, **Farbtemperatur** und **Bildformat** in diesem Menü sind mit den unter „Hauptmenüsystem“ beschriebenen Einstellungen des TV-Bildmenüs identisch.

Die Optionen **Ton**, **Einstellungen und Quelle** in diesem Menü entsprechen jenen im Abschnitt „Hauptmenüsystem“.

PC Position: Zeigt die Menüoptionen der PC-Position.



Auto-Position: Optimiert die Anzeige automatisch. Drücken Sie zum Optimieren die **OK**-Taste.

Bildlage Horizontal: Verschiebt das Bild auf dem Bildschirm horizontal nach rechts oder links.

Bildlage Vertikal: Verschiebt das Bild auf dem Bildschirm vertikal nach oben oder unten.

Pixeltakt: Korrigiert Störungen, die bei Pixel-reichen Präsentationen, wie z. B. Tabellenkalkulationen oder Text mit kleiner Schrift, als vertikale Streifen auftreten können.

Phase: Je nach Auflösung und Bildwiederholfrequenz des Eingangssignals können unscharfe oder verrauschte Bilder auftreten. In solchen Fällen können Sie durch Experimentieren mit den Phase-Werten in den meisten Fällen ein besseres Bild erzielen.

Toneinstellungen konfigurieren

Sie können die **Toneinstellungen** wie gewünscht konfigurieren.

Drücken Sie die **MENU**-Taste und wählen mit „◀“ oder „▶“ das Tonsymbol. Drücken Sie zur Anzeige des **Toneinstellungen-Menüs** die **OK**-Taste.



Optionen des **Toneinstellungen-Menüs** bedienen

- Drücken Sie zum Markieren eines Menüelements „▼“ oder „▲“.
- Stellen Sie die Option mit „◀“ oder „▶“ ein.
- Drücken Sie zum Verlassen die **MENU**-Taste.

Optionen des **Toneinstellungen-Menüs**

Lautstärke: Passt die Lautstärke an.

Equalizer: Drücken Sie zum Aufrufen des Equalizer-Untermenüs die **OK**-Taste.

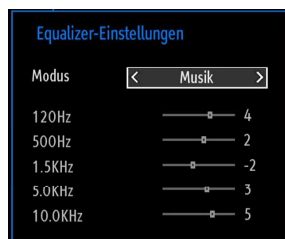

Im **Equalizer-Menü** können Sie die Voreinstellung auf **Musik, Film, Sprache, Normal, Klassik** oder **Benutzer** anpassen. Mit der **MENU**-Taste kehren Sie zum vorherigen Menü zurück.

HINWEIS: Die **Einstellungen des Equalizer-Menüs** können nur dann von Hand geändert werden, wenn der **Equalizer-Modus auf Benutzer** eingestellt ist.

Balance: Mit dieser Einstellung wird die Balance zwischen rechtem und linkem Lautsprecher eingestellt.

Kopfhörer: Stellt die Lautstärke des Kopfhörers ein.

Ton-Modus: Sie können zwischen den Modi **Mono, Stereo, Dual-I** oder **Dual-II** wählen, jedoch nur, wenn der gewählte Kanal die Optionen unterstützt.

AVL: Die automatische Lautstärkebegrenzung (AVL) sorgt für einen festen Lautstärkepegel bei unterschiedlichen Programmen. (Beispielsweise wird Werbung häufig mit erheblich höherer Lautstärke gesendet.)

Dynamik Bass: Der dynamische Bass wird zur Verstärkung der Basswiedergabe Ihres Fernsehgerätes eingesetzt.

Digital-Ausgang: Stellt den Audiotyp des Digitalausgangs ein.

TV-Einstellungen konfigurieren

Sie können die **Einstellungen** wie gewünscht konfigurieren.

Drücken Sie die **MENU**-Taste und wählen mit „◀“ oder „▶“ das **Einstellungen-Symbol**. Drücken Sie zur Anzeige des **Einstellungen-Menüs** die **OK**-Taste.

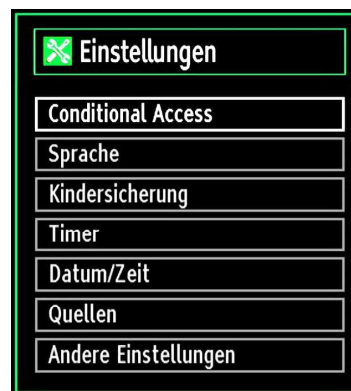

Optionen des **Einstellungen-Menüs** bedienen

- Drücken Sie zum Markieren eines Menüelements „▼“ oder „▲“.
- Drücken Sie zur Auswahl einer Option die **OK**-Taste.
- Drücken Sie zum Verlassen die **MENU**-Taste.

Optionen des **Einstellungen-Menüs**

Conditional Access: Kontrolliert die CA-Module, sofern verfügbar.

Sprache: Konfiguriert die Spracheinstellungen.

Kindersicherung: Konfiguriert die Einstellungen der Kindersicherung.

Timer: Stellt die Timer der ausgewählten Programme ein.

Datum/Zeit: Stellt Datum und Zeit ein.

Quellen: Aktiviert oder deaktiviert die ausgewählten Quellenoptionen.

Andere Einstellungen: Zeigt andere Einstellungsoptionen des Fernsehgerätes an.

Ein Conditional Access-Modul verwenden



WICHTIG: Sie dürfen das CI-Modul nur bei ausgeschaltetem Fernseher einstecken und entfernen.

- Zur Anzeige bestimmter digitaler Kanäle ist möglicherweise ein Conditional Access Module (CAM) erforderlich. Dieses Modul muss in den CI-Steckplatz Ihres Fernsehgerätes eingesteckt werden.
- Durch das Abonnement bei einem Bezahlfernsehunternehmen erhalten Sie ein Conditional Access Module (CAM-Modul) und eine spezielle Karte. Installieren Sie diese Komponenten auf folgende Weise in Ihrem Fernsehgerät.
- Installieren Sie das CAM und die Karte im Steckplatz, der sich unter der Anschlussabdeckung an der Rückseite des Fernsehgerätes befindet.
- Das CAM muss korrekt installiert werden; verkehrt herum lässt es sich nicht vollständig einstecken. Das CAM und/oder der Anschluss am Fernsehgerät können beschädigt werden, wenn Sie das CAM gewaltsam hineinschieben.

Schließen Sie das Fernsehgerät an die Stromversorgung an, schalten es ein und warten einen Moment, bis die Karte aktiviert ist.

- Wenn kein Modul eingesteckt ist, erscheint die Meldung „Kein CI-Modul erkannt“ auf dem Bildschirm.
- Einzelheiten zu den Einstellungen finden Sie in der Bedienungsanleitung des Moduls.

Conditional Access-Menü anzeigen (*)

(*) Diese Menüeinstellungen können sich je nach Dienstanbieter ändern.

Drücken Sie die **MENU**-Taste und wählen mit „◀“ oder „▶“ das Symbol. Drücken Sie zur Anzeige des Einstellungs-Menüs die **OK**-Taste. Wählen Sie mit „▼“ oder „▲“ die Option **Conditional Access** und drücken zur Anzeige der Menüoptionen **OK**.

Spracheinstellungen konfigurieren

Über dieses Menü können Sie die Spracheinstellungen des Fernsehgerätes bedienen.

Drücken Sie die **MENU**-Taste und wählen mit „◀“ oder „▶“ das Einstellungs-Symbol. Drücken Sie zur Anzeige des Einstellungs-Menüs die **OK**-Taste. Wählen Sie mit „▼“ oder „▲“ die Option **Sprache** und drücken zum Fortfahren **OK**:

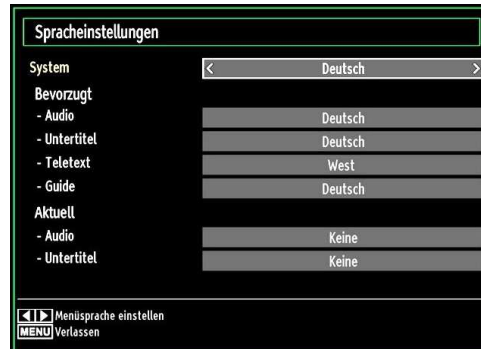

Mit „▼“ oder „▲“ stellen Sie eine Option ein. Die Einstellungen werden automatisch gespeichert.

System: Zeigt die Systemsprache an.

Bevorzugt

Sofern verfügbar, werden diese Einstellungen verwendet. Andernfalls werden die aktuellen Einstellungen angewandt.

- **Audio:** Legt die bevorzugte Audiosprache fest.
- **Untertitel:** Legt die Untertitelsprache fest. Die Untertitel werden in der ausgewählten Sprache angezeigt.
- **Teletext:** Legt die Teletext-Sprache fest.
- **Guide:** Stellt die bevorzugte EPG-Sprache ein.

Aktuell (*)

(*) Diese Einstellungen können nur geändert werden, sofern dies vom Sender unterstützt wird. Andernfalls lassen sich die Einstellungen nicht ändern.

- **Audio:** Ändert die Audiosprache des aktuellen Kanals.
- **Untertitel:** Legt die Untertitelsprache des aktuellen Kanals fest.



HINWEIS: Wenn die Land-Option auf Dänemark, Schweden, Norwegen oder Finnland eingestellt ist, funktioniert das Spracheinstellungen-Menü wie nachstehend beschrieben:

Spracheinstellungen

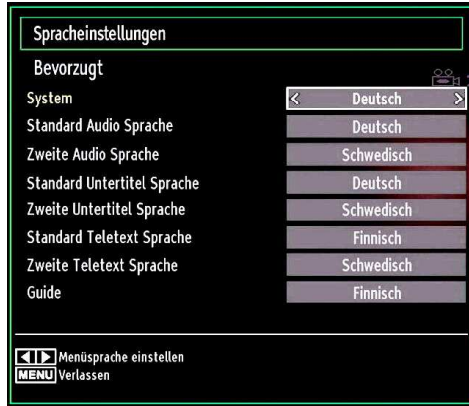

Im Konfigurationsmenü markieren Sie den Eintrag Spracheinstellungen durch Drücken der Tasten „▼“ oder „▲“. Drücken Sie die OK-Taste; das Spracheinstellungen-Untermenü wird auf dem Bildschirm angezeigt:

Markieren Sie mit „▼“ oder „▲“ die Menüoption, die Sie ändern möchten; drücken Sie dann zum Einstellen „◀“ oder „▶“.



HINWEISE:

- Die Systemsprache legt fest, in welcher Sprache die Menüs auf dem Bildschirm angezeigt werden.
- Die Audiosprache dient der Auswahl des Tonkanals eines Kanals.
- Die Primäreinstellungen sollen vorrangig verwendet werden, wenn mehrere Optionen bei einer Sendung verfügbar sind. Die Sekundäreinstellungen sind Alternativen, wenn die Primäroptionen nicht verfügbar sind.

Kindersicherung

Damit bestimmte Programme nicht angezeigt werden, können Kanäle und Menüs mit Hilfe der Kindersicherung gesperrt werden.

Diese Funktion aktiviert oder deaktiviert das Menü-Schutzsystem und ermöglicht die Änderung des PIN-Codes.

Drücken Sie die **MENU**-Taste und wählen mit „◀“ oder „▶“ das Einstellungen-Symbol. Drücken Sie zur Anzeige des Einstellungen-Menüs die **OK**-Taste. Wählen Sie mit „▼“ oder „▲“ die Option **Kindersicherung** und drücken zum Fortfahren **OK**:

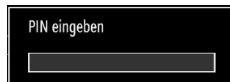

Zur Anzeige der Optionen des Kindersicherung-Menüs ist die Eingabe des PIN-Codes erforderlich. Der werkseitig PIN-Code lautet **0000**. Nach Eingabe der richtigen PIN wird das Kindersicherung-Menü angezeigt:



Kindersicherung-Menü bedienen

- Wählen Sie mit „▼“ oder „▲“ eine Option.
- Stellen Sie die Option mit „◀“ oder „▶“ ein.
- Drücken Sie zur Anzeige weiterer Optionen die **OK**-Taste.

Menüsperre: Hiermit aktivieren oder deaktivieren Sie den Menüzugriff. Sie können den Zugriff auf das Installationsmenü oder das gesamte Menüsystem deaktivieren.

Jugendschutz-Sperre: Ist diese Option eingestellt, bezieht sie vom Sender Informationen zur Altersfreigabe. Wenn die entsprechende Altersstufe deaktiviert ist, wird der Zugriff auf die Sendung gesperrt.

Kindersicherung: Wenn die Kindersicherung-Option eingestellt ist, kann das Fernsehgerät nur über die Fernbedienung gesteuert werden. In diesem Fall funktionieren die Tasten am Bedienfeld nicht. Bei Betätigung einer Taste am Bedienfeld erscheint **Kindersicherung Ein** auf den Bildschirm, wenn der Menübildschirm ausgeblendet ist.

PIN einstellen: Legt einen neuen PIN-Code fest. Geben Sie über die Zifferntasten einen neuen PIN-Code ein. Sie müssen den neuen PIN-Code zur Verifizierung ein zweites Mal eingeben.



WICHTIG: Der werkseitig eingestellte PIN-Code lautet **0000**. Wenn Sie eine neue PIN einstellen, notieren Sie sich diese bitte und bewahren Sie an einem sicheren Ort auf.

Timer

Drücken Sie zum Aufrufen des Timer-Menüs die **MENU**-Taste und wählen mit „◀“ oder „▶“ das Einstellungen-Symbol. Drücken Sie zur Anzeige des Einstellungen-Menüs die **OK**-Taste. Wählen Sie mit „▼“ oder „▲“ die Option **Timer** und drücken zum Fortfahren **OK**:

Ausschalttimer einstellen

Diese Einstellung dient dazu, das Fernsehgerät nach einer bestimmten Zeit abzuschalten.

- Markieren Sie mit den Tasten „▼“ oder „▲“ die Option Ausschalt-Timer.
- Drücken Sie zum Einstellen „◀“ oder „▶“. Der Timer kann auf **Aus** oder in 30-Minuten-Intervallen auf **2.00** Stunden (120 Minuten) eingestellt werden.

Programmtimer einstellen

Mit dieser Funktion können Sie Programmtimer bei einem bestimmten Programm einstellen.

Mit „▼“ stellen Sie Timer zu einem Ereignis ein. Auf dem Bildschirm erscheinen die Funktionstasten des Programmtimers.

Einen Timer hinzufügen

• Mit der **gelben** Taste an der Fernbedienung fügen Sie einen Timer hinzu. Das folgende Menü erscheint auf dem Bildschirm:

Kanal: Mit „◀“ oder „▶“ ändern Sie den Netzwerktyp.

Timer-Typ: Diese Option kann nicht eingestellt werden.

Datum: Geben Sie über die Zifferntasten ein Datum ein.

Beginn: Geben Sie über die Zifferntasten eine Startzeit ein.

Ende: Geben Sie über die Zifferntasten eine Endzeit ein.

Dauer: Zeigt die Dauer zwischen Start- und Endzeit an.

Wiederholtes Ereignis: Sie können die Wiederholung des Timers auf Einmal, Täglich oder Wöchentlich einstellen. Wählen Sie mit „◀“ oder „▶“ eine Option.

• Drücken Sie zum Speichern des Timers die **grüne** Taste. Mit der **roten** Taste brechen Sie den Vorgang ab.

Ändern/Löschen: Stellt die Kindersicherungseinstellungen für Timer ein.

Einen Timer bearbeiten

• Wählen Sie mit „▼“ oder „▲“ den Timer, den Sie bearbeiten möchten.

• Drücken Sie die **grüne** Taste. Der Timer verändern-Bildschirm wird angezeigt.

• Sobald die Bearbeitung abgeschlossen ist, drücken Sie zum Speichern die **grüne** Taste. Drücken Sie zum Abbrechen die **MENU**-Taste.

Einen Timer löschen

• Wählen Sie mit den Tasten „▼“ / „▲“ den Timer, den Sie löschen möchten.

• Drücken Sie die **rote** Taste.

• Wählen Sie zum Löschen des Timers **Ja**, indem Sie die Tasten „◀“ / „▶“ betätigen. Wählen Sie zum Abbrechen **Nein**.

Datum-/Zeiteinstellungen konfigurieren

Wählen Sie im Einstellen-Menü zur Konfiguration der Datum-/Zeiteinstellungen die Option **Datum/Zeit**. Drücken Sie die **OK**-Taste.



• Markieren Sie mit den Tasten „▼“ / „▲“ die Option **Datum/Zeit**.

Die Optionen Datum, Zeit, Zeiteinstellungen und Zeitzone sind verfügbar.

Markieren Sie mit den Tasten „▲“ / „▼“ die Option Zeiteinstellungen. Die Option Zeiteinstellungen wird mit Hilfe der Tasten „◀“ / „▶“ angepasst. Sie können Auto oder Manuell auswählen.

Wenn Auto ausgewählt ist, können die Optionen Datum/Zeit und Zeitzone nicht eingestellt werden. Wenn Manuell ausgewählt ist, kann die Zeitzone geändert werden:

• Wählen Sie mit den Tasten „▲“ / „▼“ die Option Zeitzone.

Stellen Sie die Zeitzone mit den Tasten „◀“ / „▶“ auf GMT-12 bis GMT+12 ein. Datum/Zeit oben in der Menüliste wird dann entsprechend der ausgewählten Zeitzone eingestellt.

• Die Änderungen werden automatisch gespeichert. Drücken Sie zum Verlassen die **MENU**-Taste.

Quelleneinstellungen konfigurieren

Hier können Sie die ausgewählten Quellenoptionen de-/aktivieren. Der Fernseher wechselt bei Betätigung der **SOURCE**-Taste nicht zu den deaktivierten Quellenoptionen.



• Wählen Sie im Einstellen-Menü die Option **Quellen** und drücken die **OK**-Taste.

• Wählen Sie mit den Tasten „▼“ / „▲“ eine Quelle.

• Mit „◀“ oder „▶“ de-/aktivieren Sie die ausgewählte Quelle. Die Änderungen werden automatisch gespeichert.

Andere Einstellungen konfigurieren

Wählen Sie zur Anzeige allgemeiner Konfigurationspräferenzen die Option **Andere Einstellungen** im Einstellen-Menü und drücken die **OK**-Taste.

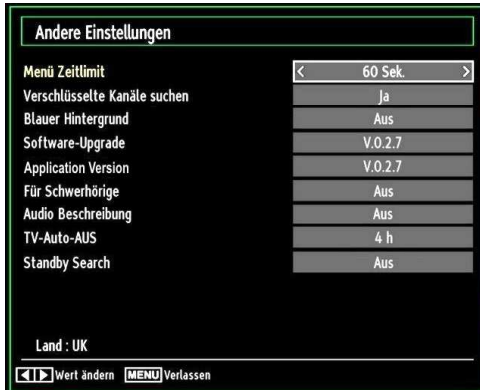

Steuerung

- Wählen Sie mit „▼“ oder „▲“ eine Option.
- Stellen Sie die Option mit „◀“ oder „▶“ ein.
- Drücken Sie zur Anzeige eines Untermenüs die **OK**-Taste.

Menü Zeitlimit: Zum Ändern der Zeitüberschreitung bei Bildschirmenüs.

Verschlüsselte Kanäle suchen: Ermöglicht es, auch verschlüsselte Kanäle zu suchen. Wenn diese Option auf **Aus** eingestellt ist, werden verschlüsselte Kanäle bei der automatischen oder manuellen Suche nicht auffindig gemacht.

Blauer Hintergrund (optional): Zum De-/Aktivieren des blauen Hintergrunds bei schwachem oder fehlendem Signal.

Software-Upgrade: Mit dieser Einstellung können Sie sicherstellen, dass sich Ihr Fernsehgerät auf dem neuesten Stand befindet. Bitte achten Sie zur Gewährleistung eines problemlosen Betriebs darauf, dass sich das Fernsehgerät im Bereitschaftsmodus befindet.



Durch Einstellung der **Automatische Suche**-Option können Sie die automatische Aktualisierung de-/aktivieren.

Mit **Suche nach Upgrade** können Sie manuell nach neuer Software suchen.

Für Schwerhörige: Falls der Sender spezielle Audiosignale überträgt, muss diese Einstellung zum Empfang solcher Signale aktiviert werden.

Audio Beschreibung: Bei der Audiobeschreibung handelt es sich um eine zusätzliche beschreibende Tonspur für blinde und sehbehinderte Konsumenten visueller Medien (inkl. Fernsehen und Filme). Ein Erzähler beschreibt die Darstellung und das Geschehen auf dem Bildschirm während natürlichen Tonpausen (falls erforderlich auch während der Dialoge). Sie können diese Funktion nur verwenden, wenn der Sender die zusätzliche Tonspur unterstützt.

TV-Auto-AUS: Sie können die Zeitüberschreitung zur automatischen Abschaltung einstellen. Nachdem der Fernseher bei Inaktivität (ohne Betätigung von Tasten) die Zeitüberschreitung erreicht hat, schaltet er sich aus.

Standby-Suche (optional): Wählen Sie mit „▼“ oder „▲“ die Option **Standby-Suche** und drücken zum De-/Aktivieren dieser Funktion „◀“ oder „▶“. Wenn Sie die Standby-Suche ausschalten, ist diese Funktion nicht verfügbar. Achten Sie zur Nutzung dieser Funktion darauf, dass die Standby-Suche auf **Ein** eingestellt ist.

Wenn die Standby-Suche auf **Ein** eingestellt ist, sucht der Fernseher im Bereitschaftsmodus nach verfügbaren Sendungen. Sollte der Fernseher neue oder fehlende Sendungen finden, werden Sie über einen Menübildschirm gefragt, ob diese aufgenommen werden sollen.

Andere Funktionen

TV-Informationen anzeigen: Programmnummer, Programmname, Tonanzeige, Zeit, Teletext, Kanaltyp und Auflösung werden beim Aufrufen eines neuen Programms bzw. bei Betätigung der „**INFO**“-Taste auf dem Bildschirm angezeigt.

Stummschaltung: Drücken Sie zum Deaktivieren der Tonausgabe „**X**“. Die Stumm-Anzeige erscheint oben auf dem Bildschirm. Es gibt zwei Möglichkeiten zur Deaktivierung der Stummschaltung: Entweder Sie drücken die „**X**“-Taste oder Sie erhöhen die Lautstärke.

Bildmodusauswahl: Mit der **PRESETS**-Taste können Sie die **Bildmodus**-Einstellungen wie gewünscht ändern. Die verfügbaren Optionen sind Dynamisch, Natürlich, Kino und Spiel.

Untertitel anzeigen: Mit der **SUBTITLE**-Taste an der Fernbedienung können Sie die Untertitel aktivieren. Drücken Sie die Taste **LANG**, um eine Untertitel-Sprache auszuwählen, und dann die Taste **SUBTITLE**, um die verfügbaren Untertitel anzuzeigen.

Wenn **Untertitel** auf **Ein** eingestellt ist, erscheint bei Betätigung der **INFO**-Taste folgende Warnmeldung auf dem Bildschirm (** nur in UK)

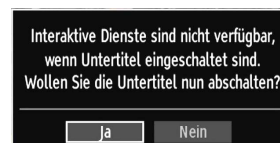

Teletext

Das Teletext-System überträgt Informationen zu Nachrichten, Sport und Wetter an Ihr Fernsehgerät. Bitte beachten Sie, dass bei schwachem Signalempfang (z. B. aufgrund von schlechtem Wetter) Textfehler auftreten können oder der Teletext überhaupt nicht arbeitet.



Die Teletext-Funktionstasten werden nachstehend aufgelistet:

„“ – **Teletext / Mix** : Blendet den Teletext ein. Durch erneutes Drücken erscheint der Teletext über dem Programm (Mix). Wenn Sie die Taste ein weiteres Mal drücken, verlassen Sie den Teletext-Modus.

„**RETURN**“ – **Indexseite**: Zur Auswahl der Teletext-Indexseite.

„**INFO**“ – **Anzeigen**: Zeigt verborgene Informationen an (z. B. Lösungen von Rätseln oder Spielen).

„**OK**“ – **Halten**: Hält eine Textseite an (stoppt das automatische Umblättern). Durch erneutes Drücken dieser Taste werden die Seiten wieder automatisch umgeblättert.



„ / “ – **Unterseiten**: Zur Auswahl von untergeordneten Seiten im Teletext (falls vorhanden).

P/CH+ oder **P/CH-** und **Zifferntasten (0 – 9)**: Zur Auswahl einer Seite.



HINWEIS : Die meisten Fernsehsender nutzen die Seite 100 als Indexseite (Inhaltsverzeichnis).

Farbige Tasten (Rot/Grün/Gelb/Blau)

Ihr Fernsehgerät unterstützt die Systeme **FASTEXT** und **TOP-Text**. Wenn diese Systeme verfügbar sind, werden die Seiten in Gruppen oder Themen aufgeteilt. Wenn das **FASTEXT**-System zur Verfügung steht, werden Auswahlmöglichkeiten auf Teletextseiten in verschiedenen Farben dargestellt und können durch Drücken der entsprechenden farbigen Tasten aufgerufen werden. Drücken Sie die farbige Taste, die zum Thema Ihrer Wahl passt. Wenn **TOP-Text**-Daten verfügbar sind, werden Texte passend zu den jeweiligen farbigen Tasten in unterschiedlichen Farben dargestellt. Mit den Tasten „“ oder „“ können Sie zur nächsten oder zur vorherigen Seite umschalten.

Tipps

Pflege des Bildschirms: Reinigen Sie den Bildschirm mit einem leicht feuchten, weichen Tuch. Verwenden Sie keinerlei Scheuermittel oder aggressive Reinigungsmittel, da solche Mittel die Schutzschicht des Bildschirms beschädigen können. Ziehen Sie zu Ihrer eigenen Sicherheit grundsätzlich den Netzstecker, wenn Sie das Gerät reinigen. Wenn Sie das Fernsehgerät bewegen, halten Sie es an der Unterseite gut fest.

Eingebranntes Bild: Bitte beachten Sie, dass sich Bilder in den Bildschirm einbrennen können, wenn ein und dasselbe Bild über längere Zeit angezeigt wird. Bei LCD-Bildschirmen verschwinden eingebrannte Bilder gewöhnlich nach kurzer Zeit. Lassen Sie das Fernsehgerät eine Weile ausgeschaltet.

Damit dieser Effekt nicht erneut auftritt, vermeiden Sie es, Standbilder über längere Zeit anzeigen zu lassen.

Kein Strom: Falls Ihr Fernsehgerät stromlos sein sollte, überprüfen Sie das Netzkabel und die Verbindung mit der Steckdose.

Schlechte Bildqualität: Haben Sie die richtige Fernsehnorm ausgewählt? Befindet sich das Fernsehgerät oder der Antennenanschluss in unmittelbarer Nähe zu nicht geerdeten Audiogeräten, Neonröhren oder ähnlichen Geräten? Berge oder hohe Gebäude können dazu führen, dass Bilder doppelt dargestellt werden oder Geisterbilder entstehen. In vielen Fällen können Sie die Bildqualität verbessern, indem Sie die Antenne anders ausrichten. Kann das Bild bzw. der Text nicht erkannt werden? Prüfen Sie, ob Sie die richtige Frequenz eingegeben haben. Versuchen Sie, die Kanäle neu einzustellen. Die Bildqualität kann sich verschlechtern, wenn gleichzeitig zwei Zusatzgeräte an den Fernseher angeschlossen werden. Trennen Sie in diesem Fall eines der Zusatzgeräte wieder ab.

Kein Bild: Ist die Antenne richtig angeschlossen? Ist der Stecker fest mit der Antennenbuchse verbunden? Ist das Antennenkabel beschädigt? Wurden geeignete Stecker zum Anschluss der Antenne verwendet? Wenden Sie sich im Zweifelsfall an Ihren Händler. Kein Bild bedeutet, dass Ihr Fernsehgerät kein Signal empfängt. Haben Sie die richtigen Tasten an der Fernbedienung betätigt? Versuchen Sie es noch einmal. Stellen Sie auch sicher, dass die richtige Eingangsquelle ausgewählt ist.

Ton: Es wird kein Ton ausgegeben. Haben Sie die Tonausgabe eventuell durch Betätigen der -Taste deaktiviert? Der Ton wird nur über einen Lautsprecher ausgegeben. Ist die Balance-Einstellung eventuell auf einen extremen Wert eingestellt? Siehe **Ton-Menü**.

Fernbedienung: Das Gerät reagiert nicht mehr auf die Fernbedienung. Eventuell sind die Batterien erschöpft. In diesem Fall können Sie die Tasten direkt am TV-Gerät verwenden.

Eingangsquellen: Wenn Sie keine Eingangsquelle auswählen können, ist möglicherweise kein Gerät angeschlossen. Überprüfen Sie die A/V-Kabel und sonstige Verbindungen, wenn Sie ein externes Gerät angeschlossen haben.

Anhang A: PC-Eingang – typische Anzeigemodi

Das Anzeigegerät hat eine maximale Auflösung von 1360 x 768. Die folgende Tabelle stellt einige der üblichen Videoanzeigemodi dar. Abweichende Auflösungen werden eventuell nicht von Ihrem Fernsehgerät unterstützt. Die unterstützten Auflösungsmodi werden nachstehend aufgelistet. Wenn Ihr PC in einem nicht unterstützten Modus arbeitet, wird eine Warnmeldung auf dem Bildschirm angezeigt.

Index	Auflösung	Frequenz
1	640 x 350	85 Hz
2	640 x 400	70 Hz
3	640 x 480	60 Hz / 66 Hz / 72 Hz / 75 Hz / 85 Hz
4	800 x 600	56 Hz / 60 Hz / 70 Hz / 72 Hz / 75 Hz / 85 Hz
5	832 x 624	75 Hz
6	1024 x 768	60 Hz / 66 Hz / 70 Hz / 72 Hz / 75 Hz
7	1152 x 864	60 Hz / 70 Hz / 75 Hz / 85 Hz
8	1280 x 768	60 HzA
9	1280 x 768	60 HzB
10	1280 x 768	75 Hz / 85 Hz
11	1280 x 960	60 Hz / 75 Hz / 85 Hz
12	1280 x 1024	60 Hz / 75 Hz / 85 Hz
13	1360 x 768	60 Hz
14	1400 x 1050	60 HzA
15	1400 x 1050	60 HzB
16	1400 x 1050	75 Hz / 85 Hz
17	1400 x 900	65 Hz / 75 Hz
18	1600 x 1200	60 Hz
19	1680 x 1050	60 Hz
20	1920 x 1080	60 HzA
21	1920 x 1080	60 HzB
22	1920 x 1200	60 HzA
23	1920 x 1200	60 Hz

Anhang B: AV- und HDMI-Signalkompatibilität (Eingangssignaltypen)

Quelle	Unterstützte Signale		Verfügbar	
EXT (SCART)	PAL 50/60		O	
	NTSC 60		O	
	RGB 50		O	
	RGB 60		O	
AV (seitlich)	PAL 50/60		O	
	NTSC 60		O	
YPbPr	480I	60 Hz	O	
	480P	60 Hz	O	
	576I	50 Hz	O	
	576P	50 Hz	O	
	720P	50 Hz	O	
	720P	60 Hz	O	
	1080I	50 Hz	O	
	1080I	60 Hz	O	
	1080P	50 Hz	O	
	1080P	60 Hz	O	
	HDMI 1 HDMI 2	480I	60 Hz	O
		480P	60 Hz	O
576I		50 Hz	O	
576P		50 Hz	O	
720P		50 Hz	O	
720P		60 Hz	O	
1080I		50 Hz	O	
1080I		60 Hz	O	
1080P		24 Hz	O	
1080P		25 Hz	O	
1080P		30 Hz	O	
1080P		50 Hz	O	
1080P	60 Hz	O		

(X: Nicht verfügbar; O : Verfügbar)

In bestimmten Fällen können Signale nicht richtig mit dem LCD-Fernsehgerät wiedergegeben werden. Dies kann an der Nichteinhaltung von Normen seitens des Quellgerätes (DVD-Player, Digiteempfänger, etc.) liegen. Falls solche Probleme auftreten sollten, wenden Sie sie bitte an Ihren Händler und zusätzlich an den Hersteller des Quellgerätes.

Anhang C: Unterstützte DVI-Auflösungen

Wenn Sie Zusatzgeräte über DVI-zu-HDMI-Kabel (nicht mitgeliefert) mit den Anschlüssen Ihres Fernsehgerätes verbinden, können Sie sich an die folgenden Auflösungsinformationen halten:

Index	Auflösung	Frequenz
1	640 x 400	70 Hz
2	640 x 480	60 Hz / 66 Hz / 72 Hz / 75 Hz
3	800 x 600	56 Hz / 60 Hz / 70 Hz / 72 Hz / 75 Hz
4	832 x 624	75 Hz
5	1024 x 768	60 Hz / 66 Hz / 70 Hz / 72 Hz / 75 Hz
6	1152 x 864	60 Hz / 70 Hz / 75 Hz
7	1152 x 870	75 Hz
8	1280 x 768	60 HzA
9	1280 x 768	60 HzB
10	1280 x 768	75 Hz
11	1280 x 960	60 Hz / 75 Hz
12	1280 x 1024	60 Hz / 75 Hz
13	1360 x 768	60 Hz
14	1400 x 1050	60 HzA
15	1400 x 1050	60 HzB
16	1400 x 1050	75 Hz
17	1400 x 900	65 Hz / 75 Hz
18	1600 x 1200	60 Hz
19	1680 x 1050	60 Hz
20	1920 x 1080	60 HzA
21	1920 x 1080	60 HzB
22	1920 x 1200	60 HzA
23	1920 x 1200	60 Hz
24	480i / 480p	60 Hz
25	576i / 576p	50 Hz

Anhang D: Softwareaktualisierung

- Ihr Fernsehgerät kann neue Softwareaktualisierungen über Rundfunkkanäle finden und installieren.

- Bei der Suche über Rundfunkkanäle durchsucht der Fernseher die in Ihren Einstellungen gespeicherten Kanäle. Daher sollten Sie vor der Suche nach Softwareaktualisierungen alle verfügbaren Kanäle automatisch einstellen und aktualisieren.

1) Suche nach Softwareaktualisierungen über die Benutzerschnittstelle

- Sie können auch manuell nach neuen Softwareaktualisierungen für Ihren Fernseher suchen.

- Wählen Sie im Hauptmenü **Einstellungen** und anschließen das **Andere Einstellungen**-Menü. Navigieren Sie im **Andere Einstellungen**-Menü zur Option **Software-Upgrade**; mit der **OK**-Taste öffnen Sie das **Upgradeoptionen**-Menü.

- Wählen Sie im **Upgradeoptionen**-Menü **Suche nach Upgrade** und drücken die **OK**-Taste.

- Wenn eine neue Aktualisierung gefunden wurde, startet der Download automatisch. Eine Fortschrittsleiste zeigt die verbleibende Dauer an. Nach Abschluss des Downloads werden Sie über eine Meldung aufgefordert, das Gerät zum Aktivieren der neuen Software neu zu starten. Drücken Sie zum Fortfahren mit einem Neustart die **OK**-Taste.

2) Modus zur Suche und Aktualisierung um 3:00 Uhr morgens

- Wenn Sie die Option **Automatische Suche** im **Upgradeoptionen**-Menü aktivieren, schaltet sich der Fernseher um 3:00 Uhr morgens ein und durchsucht die Sender nach neuen Softwareaktualisierungen. Wenn eine neue Software gefunden und erfolgreich heruntergeladen wurde, schaltet sich der Fernseher beim nächsten Mal mit der neueren Softwareversion ein.

Hinweis zum Neustart: Der Neustart ist der letzte Schritt bei der Softwareaktualisierung, sobald die neue Software vollständig heruntergeladen wurde. Während des Neustarts führt das TV-Gerät die abschließenden Initialisierungen durch. Dabei ist das Panel ausgeschaltet und die LED an der Vorderseite zeigt durch Blinken, dass das Gerät arbeitet. Nach etwa 5 Minuten startet der Fernseher neu; die Software ist aktiviert.

- Wenn das Gerät nicht innerhalb von 10 Minuten neu startet, ziehen Sie den Netzstecker, warten 10 Minuten und schließen ihn wieder an. Das Fernsehgerät sollte nun mit der neuen Software starten. Funktioniert das Gerät noch immer nicht, wiederholen Sie den Ab-/Ansteckvorgang noch einige Male. Wenn auch dies nicht hilft, wenden Sie sich bitte an den Kundendienst.

⚠ VORSICHT: Ziehen Sie auf keinen Fall den Netzstecker, solange die LED während des Neustarts blinkt. Andernfalls schaltet sich der Fernseher möglicherweise nicht mehr ein und kann nur noch durch den Kundendienst reaktiviert werden.

Anhang E: Im USB-Modus unterstützte Dateiformate

Medium	Datei- erweiterung	Format		Hinweise
		Video	Audio	(Max. Auflösung / Bitrate etc.)
Film	.mpg, .mpeg	MPEG1, 2	MPEG Layer 1/2/3	MAX 1920x1080 @ 30P 20Mbit/sek.
	.dat	MPEG1, 2	MPEG2	
	.vob	MPEG2		
	.avi	MPEG2	PCM/MP3	MAX 1920x1080 @ 30P 20Mbit/sek
	Xvid 1.00, Xvid 1.01, Xvid 1.02, Xvid 1.03, Xvid 1.10-beta1/2	PCM		
Musik	.mp3	-	MPEG 1 Layer 1 / 2 (MP3)	32 Kbps ~ 320 Kbps (Bitrate) 32 KHz ~ 48 KHz (Samplingrate)
Foto	.jpg .jpeg	Baseline JPEG		max. B x H = 15360 x 8640 4147200 Bytes
		Progressive JPEG		max. B x H = 1024 x 768 6291456 Bytes
	.bmp	-		max. B x H = 9600 x 6400 3840000 Bytes
Untertitel	.sub	-		-
	.srt	-		

Technische Daten

TV-ÜBERTRAGUNG

PAL/SECAM B/G D/K K' I/I' L/L'

EMPFANGSKANÄLE

VHF (BAND I/III)

UHF (BAND U)

HYPERBAND

ANZAHL KANALSPEICHER

1.000

KANALANZEIGE

Bildschirmanzeige

HF-ANTENNENEINGANG

75 Ohm (unbalanciert)

BETRIEBSSPANNUNG

220-240V AC, 50 Hz

AUDIO

German + Nicam Stereo

AUDIOAUSGANGSLEISTUNG (W_{RMS}) (10 % THD)

2 x 6

LEISTUNGS-AUFNAHME (W)

190 W (max.)

ANZEIGEFÄCHE

16:9-Anzeige, 102 cm (40") Bildschirmgröße

ABMESSUNGEN (mm)

T x L x H (mit Standfuß): 219 x 973 x 655

Gewicht (kg): 15,10

T x L x H (ohne Standfuß): 99,5 x 973 x 616

Gewicht (kg): 14,40

AUS-/EINGANGS-ANSCHLÜSSE

2 x HDMI

1 x Scart

1 x USB

1 x PC / VGA

1 x Digitaler Audioausgang (koaxial)

1 x 3,5 mm Klinke Kopfhörerausgang

1 x CI - Slot

1 x Video IN

1 x Analoger Audioeingang (Rot & Weiss)

Digitaler Empfang DVB-T	MHEG-5 ENGINE, konform mit ISO/IEC 13522-5, Engine-Profil 1	
	Objektkarussell-Unterstützung, konform mit ISO/IEC 135818-6 und UK-DTT-Profil	für UK
	Frequenzbereich: 474 – 850 MHz (bei UK-Modellen)	
	170 – 862 MHz (bei EU-Modellen)	
	Übertragungsstandards: DVB-T, MPEG-2	
	Demodulation: COFDM mit 2K/8K-FFT-Modus.	
	FEC: Alle DVB-Modi	
	Video: MP@ML, PAL, 4:3/16:9	
	Audio: MPEG Layer I&II, 32/44,1/48 kHz.	

Hinweis zur Konformität

Das Fernsehgerät entspricht den folgenden Normen:

In Bezug auf die Konformität mit den grundlegenden Anforderungen und den relevanten Vorschriften entspricht dieses Gerät der EMC-Richtlinie 2004/108/EC sowie der Richtlinie 2006/95/EC für Niederspannungsgeräte. Anforderungen für umweltgerechte Gestaltung energieverbrauchsrelevanter Produkte (Richtlinie 2009/125/EC nach der Durchführungsverordnung Nr. 642/2009).

EN 55013: 2001 + A1:2003 + A2:2006

EN 55020: 2007

EN 61000-3-2:2006

EN 61000-3-3: 1995 + A1:2001 + A2:2005

EN 60065: 2002 + A1:2006 + A11:2008

EN 55022:2006 (Gerätekategorie A)

EN 55024:1998 + A1:2001 + A2:2003

Importiert durch: VESTEL GERMANY GmbH, Parkring 6
D-85748 Garching b. München
Deutschland



WARNUNG

Dies ist ein Produkt der Klasse A. Im Hausgebrauch kann dieses Produkt Funkstörungen verursachen. In diesem Fall muss der Benutzer unter Umständen entsprechende Maßnahmen ergreifen.

Definition der Begriffe

Bildverhältnis

Dieser Begriff bezieht sich auf das Verhältnis von Bildhöhe und -breite.

AVL

Automatische Lautstärkebegrenzung.

Helligkeit

Diese Steuerung definiert den allgemeinen Helligkeitsgrad des Gesamtbilds.

Kontrast

Damit wird der Bereich der optischen Dichte und der Ton des Gesamtbilds eingestellt.

Component-Audioeingänge

Wird für den normalen analogen Audioanschluss zwischen Geräten verwendet.

HDMI

High Definition Multimedia Interface. Dieser Anschluss liefert ein unkomprimiertes digitales Video- und Audiosignal hoher Qualität. Dabei werden Audio- und Videosignale über einen einzigen Anschluss ausgegeben.

NTSC

Der in den USA verwendete Standard für Zeilen-TV-Signale, der auch in einigen anderen Ländern verwendet wird.

OSD

Bildschirmanzeige (On Screen Display). Informationen wie Kanalnummer und Lautstärke, die auf dem Bildschirm des TV-Gerätes angezeigt werden.

PAL

Europäische Norm für Zeilen-TV-Signale.

SECAM

Ein in Frankreich und einigen anderen Ländern verwendetes Videoformat, das dem Format PAL ähnlich ist.

Scart

Audio-/Video-Anschluss mit 21 Pins, wird hauptsächlich bei TV-Geräten in Europa verwendet.

Schärfe

Eine Steuerung, die den Effekt einer größeren Auflösung durch Hell-/Dunkelübergänge erzeugt.

System

Definiert die Übertragungsart des TV-Bilds, da das Übertragungssystem nicht in allen Ländern dasselbe ist.

VGA

VGA ist ein verbreiteter Standard für die Grafikanzeige auf PCs.

Anzeigewinkel

Einige DVDs beinhalten Szenen, die von verschiedenen Anzeigewinkeln gleichzeitig aufgenommen worden sind (dieselbe Szene ist von vorne, von links, von rechts usw. aufgenommen worden). Bei der Wiedergabe solcher Discs können Sie die Taste **ANGLE** verwenden, um sich die Szene aus verschiedenen Anzeigewinkeln anzusehen.

LPCM

LPCM steht für Pulse Code Modulation und ist ein digitales Audiosignal.

MPEG

Kurzform für Moving Picture Experts Group. Dabei handelt es sich um einen internationalen Standard für die Kompression von bewegten Bildern. Auf einigen DVDs sind die digitalen Audiosignale in diesem Format komprimiert und aufgenommen.

Contents

Features	33	Renaming a Channel.....	46
Introduction.....	33	Locking a Channel.....	46
Preparation.....	33	Managing Stations: Favourites.....	46
Safety Precautions	33	Button Functions.....	46
Connection to a Television Distribution System (Cable TV etc.) from Tuner	34	Managing Stations: Sorting the Channel List	47
Package Contents	35	On-Screen Information	47
Environmental Information	36	Media Playback Using Media Browser.....	47
Repair Information	36	Viewing Photos via USB.....	48
Remote Control Buttons	37	Media Browser Settings.....	49
TV and Operating Buttons.....	38	Changing Image Size: Picture Formats.....	49
Viewing the Connections - Back Connectors	38	Cinema	50
Viewing the Connections - Side Connectors	39	Configuring Picture Settings.....	50
Aerial Connection	39	Operating Picture Settings Menu Items.....	50
Power Connection	39	Picture Settings Menu Items.....	50
Using USB Media.....	40	PC Picture Settings.....	51
USB Memory Connection	40	Configuring Sound Settings.....	51
Connecting the TV to a PC.....	40	Operating Sound Settings Menu Items.....	51
Using Side AV Connectors	40	Sound Settings Menu Items.....	51
Connecting to a DVD Player via HDMI.....	40	Configuring Your TV's Settings.....	52
Connecting to a DVD Player.....	41	Operating Settings Menu Items	52
Remote Control Handset.....	41	Settings Menu Items.....	52
Inserting Batteries.....	41	Using a Conditional Access Module (not included).....	52
Switching On/Off.....	41	Viewing Conditional Access Menu (*).....	52
To Switch the TV On.....	41	Configuring Language Preferences.....	53
To Switch the TV Off.....	41	Language Settings.....	53
Input Selection.....	41	Parental Control.....	53
Basic Operations	42	Parental Settings Menu Operation	54
Operation with the Buttons on the TV.....	42	Timers.....	54
Volume Setting.....	42	Setting Sleep Timer	54
Programme Selection	42	Setting Programme Timers.....	54
Viewing Main Menu.....	42	Adding a Timer.....	54
AV Mode	42	Editing a Timer	54
Operation with the Remote Control	42	Deleting a Timer.....	54
Volume Setting.....	42	Configuring Date/Time Settings.....	54
Programme Selection (Previous or Next Programme).....	42	Configuring Source Settings.....	55
Programme Selection (Direct Access).....	42	Configuring Other Settings	55
Viewing Electronic Programme Guide (EPG).....	42	Operation	55
EPG Timeline Schedule.....	42	Other Features	56
EPG Channel Schedule.....	42	Teletext	56
EPG Now and Next.....	43	Tips.....	57
Digital Teletext (** for UK only)	43	Appendix A: PC Input Typical Display Modes.....	58
Analogue Teletext	43	Appendix B: AV and HDMI Signal Compatibility (Input Signal Types).....	58
First Time Installation.....	43	Appendix C: Supported DVI Resolutions.....	59
Installation	44	Appendix D: Software Upgrade	59
Auto Channel Scan (Retune) Menu Operation.....	44	1) Software upgrade search via user interface	59
Manual Tuning	45	2) 3.AM search and upgrade mode	59
Digital Manual Search.....	45	Appendix E : Supported File Formats for USB Mode.....	60
Analogue Manual Search	45	Specifications	61
Analogue Fine Tune.....	45		
Clear Service List (*).....	45		
Managing Stations: Channel List.....	45		
Operating the Channel List.....	46		
Moving a Channel.....	46		
Deleting a Channel	46		

Features

- Remote controlled colour LCD TV.
- Fully integrated Terrestrial digital TV (DVB-T MPEG2)
- HDMI connectors for digital video and audio.
- USB input.
- 1000 programmes (analogue+digital).
- On Screen Display (OSD) menu system.
- Integrated tuner DVB-T, MPEG2 compatible.
- Scart socket for external devices.
- Stereo sound system. (German+Nicam)
- Teletext, fastext, TOP text.
- Headphone connection.
- Automatic programming system.
- Forward or backward manual tuning.
- Sleep timer / Child lock.
- Automatic sound mute when no transmission.
- NTSC playback.
- AVL (Automatic Volume Limiting).
- Auto power down.
- PLL (Frequency Search).
- PC input.
- Plug&Play for Windows 98, ME, 2000, XP, Vista, Windows 7.
- Game Mode.

Introduction

Thank you for choosing this product. This manual will guide you through the proper operation of your TV. Before operating the TV, please read this manual thoroughly. Please keep this manual in a safe place for future reference.

This device is intended to receive and display TV programmes. The different connection options make an additional expansion of the reception and display sources possible (receiver, DVD player, DVD recorder, VCR, PC etc.).

This device is only suitable for dry indoor use. This appliance is intended solely for private domestic use and may not be used for industrial and commercial purposes. We exclude liability in principle, if the device is not used as intended, or unauthorized modifications have been made. To operate your LCD TV in extreme ambient conditions may cause the damage of the device.

Preparation

For ventilation, leave a free space of at least 10 cm all around the set. To prevent any fault and unsafe situations, please do not place any objects on top of the set. Use this device in moderate climates.

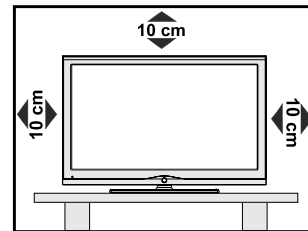

Safety Precautions

Read the following recommended safety precautions carefully.

Power Source

The TV set should be operated only from a 220-240V AC, 50 Hz outlet. Ensure that you select the correct voltage setting for your convenience.

Power Cord

Do not place the set, a piece of furniture, etc. on the power cord or pinch the cord. Handle the power cord by the plug. Do not unplug the appliance by pulling from the power cord and never touch the power cord with wet hands as this could cause a short circuit or electric shock. Never make a knot in the cord or tie it with other cords. The power cord should be placed in such a way that they are not likely to be stepped on. A damaged power cord can cause fire or give you an electric shock. When it is

damaged and needs to be replaced, it should be done by qualified personnel.

Moisture and Water

Do not use this device in a humid and damp place (avoid the bathroom, the sink in the kitchen etc). Do not expose this device to rain or water, as this may be dangerous and do not place objects filled with liquids, such as flower vases, on top.



If any solid object or liquid falls into the cabinet, unplug the TV and have it checked by qualified personnel before operating it any further.

Cleaning

Before cleaning, unplug the TV set from the wall outlet. Do not use liquid or aerosol cleaners. Use a soft, dry cloth.



Ventilation

The slots and openings on the TV set are intended for ventilation and to ensure reliable operation. To prevent overheating, these openings must not be blocked or covered in anyway.

Heat and Flames

The set should not be placed near to open flames or sources of intense heat such as an electric heater. Ensure that no open flame sources, such as candles, are placed on top of the TV. Batteries should not be exposed to excessive heat such as sunshine, fire or the like.



Lightning

In case of storm and lightning or when going on holiday, disconnect the power cord from the wall outlet.



Replacement Parts

When replacement parts are required, make sure that the service technician has used replacement parts, which are specified by the manufacturer or have the same specifications as the original one. Unauthorized substitutions may result in fire, electrical shock or other hazards.

Servicing

Please refer all servicing to qualified personnel. Do not remove the cover yourself as this may result in an electric shock.



Waste Disposal

Instructions for waste disposal:

- Packaging and packaging aids are recyclable and should principally be recycled. Packaging

materials, such as a foil bag, must be kept away from children.

- Batteries, including those which are heavy metal-free, should not be disposed of with household waste. Please dispose of used batteries in an environmentally friendly manner. Find out about the legal regulations which apply in your area.
- Do not try to recharge batteries, there is a danger of explosion. Replace batteries only with the same or equivalent type.

This symbol on the product or on its packaging means that your electrical device should be disposed at the end of its service life separately from your household wastes. There are separate collection systems for recycling in the EU. For more information, please contact the local authority or the dealer where you purchased the product.



Disconnecting the Device

The mains plug is used to disconnect the TV set from the mains and therefore it must remain readily operable.

Headphone Volume

Excessive sound pressure from earphones and headphones can cause hearing loss.



Installation

To prevent injury, this device must be securely attached to the wall in accordance with the installation instructions when mounted to the wall (if the option is available).

LCD Screen

The LCD panel is a very high technology product with about a million thin film transistors, giving you fine picture details. Occasionally, a few non-active pixels may appear on the screen as a fixed blue, green or red point. Please note that this does not affect the performance of your product.

Warning! Do not leave your TV in standby or operating mode when you leave your house.

Connection to a Television Distribution System (Cable TV etc.) from Tuner

Devices connected to the protective earthing of the building installation through the mains connection or through other apparatus with a connection to protective earthing-and to a television distribution system using a coaxial cable, may in some circumstances create a fire hazard.

Connection to a cable distribution system has therefore to be provided through a device providing electrical isolation below a certain frequency range (galvanic isolator, see EN 60728-11).

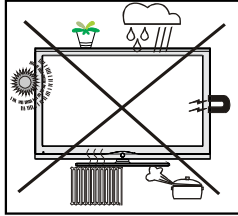



Electrical devices not in the hands of children

Never let children use electrical devices unsupervised. Children cannot always recognize properly any possible danger. Batteries / accumulators can be life threatening when swallowed. Store batteries out of the reach of small children. In case of swallowing a battery, medical aid has to be sought immediately. Also keep the packaging away from children as there is danger of suffocation.

The Standby button does not fully switch off this product. Moreover, the device continues to consume power in standby mode. In order to separate the device completely from mains, the mains plug has to be pulled from the mains socket. Because of that the device should be set up in a way, that an unobstructed access to the mains socket is guaranteed, so that in case of emergency the mains plug can be pulled immediately. During periods of prolonged non-use, the TV should be disconnected from the mains power supply.

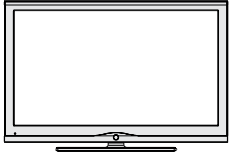
Package Contents

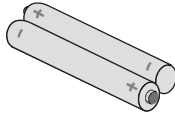
 <p>Remote Control</p>	 <p>LCD TV</p>
	 <p>Instruction Book</p>
	 <p>Batteries: 2 X AAA</p>

Note: You should check the contents after opening your purchase and make sure that every item is included.

Note: The HDMI connection between PC and TV may cause radio interference in which case it is recommended to use VGA(DSUB-15) connection.

Environmental Information

- This television is designed to consume less energy to save the environment.

You not only help to save the environment but you can also save money by reducing electricity bills thanks to the energy efficiency features of this TV. To reduce energy consumption, you should take the following steps:

- You can use the Power Save Mode setting, located in the **Other settings** menu. If you set the Power Save Mode as On, the TV will switch to energy-saving mode and the luminance level of the TV set will be decreased to optimum level. Note that some picture settings will be unavailable when the TV is in Power Save Mode.



- When the TV is not in use, please switch off or disconnect the TV from the mains plug. This will also reduce energy consumption.
- Note that annually, using the TV set in Power Save Mode has more power efficiency than disconnecting the TV from the mains plug instead of keeping stand-by mode. Therefore it is highly recommended to activate Power Save Mode setting to reduce your annual power consumption. And also it is recommended to disconnect the TV from the mains plug to save energy more when you do not use.
- Please help us to save environment by following these steps.

Repair Information



Please refer all servicing to qualified personnel. Only qualified personnel must repair the TV. Please contact your local dealer, where you purchased this TV for further information.

Remote Control Buttons

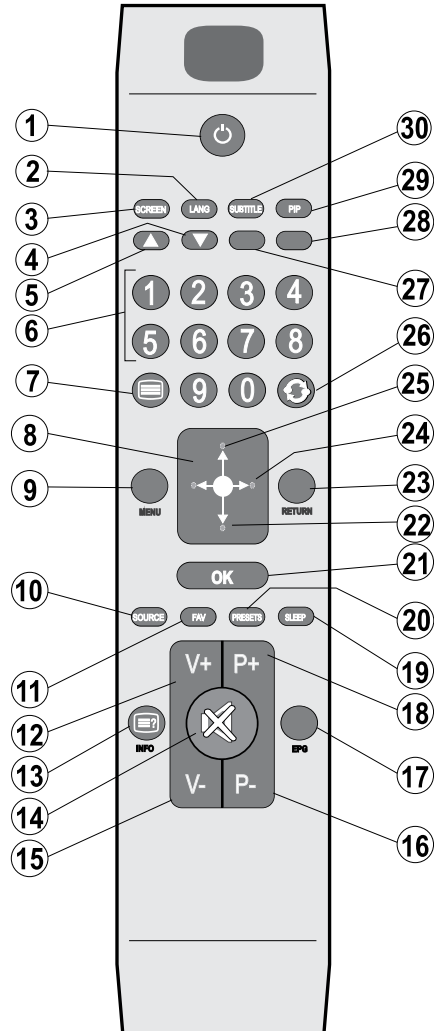
1. Standby
2. Mono/Stereo - Dual I-II / Current Language (in DVB channels)
3. Image size
4. Green button
5. Red button
6. Numeric buttons
7. Teletext / Mix(in TXT mode)
8. Cursor Left
9. Menu on-off
10. AV / Source selection
11. Favourite Mode Selection(in DVB channels)
12. Volume Up
13. Info / Reveal (in TXT mode)
14. Mute
15. Volume Down
16. Programme Down / Page up(in DVB channels)
17. Electronic programme guide(in DVB channels)
18. Programme Up / Page down(in DVB channels)
19. Sleep Timer
20. Picture mode selection
21. Okay (Confirm) / Hold (in TXT mode)/ Edit Channel List
22. Cursor Down
23. Exit / Return / Index page (in TXT mode)
24. Cursor Right / Subpage (in TXT mode)
25. Cursor Up
26. Previous programme
27. Yellow button
28. Blue button
29. No function
30. Subtitle on-off (in DVB channels)

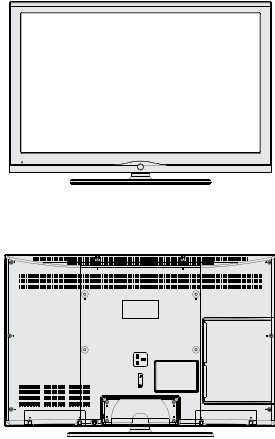
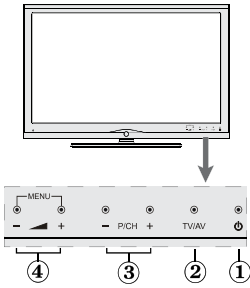

TV and Operating Buttons

FRONT and REAR VIEW	Control Buttons VIEW	Control Buttons
		<p>1. Standby/On button 2. TV/AV button 3. Programme Up/Down buttons 4. Volume Up/Down buttons</p> <p>Note: Press “ +” and “ +” buttons at the same time to view main menu.</p>

Viewing the Connections - Back Connectors

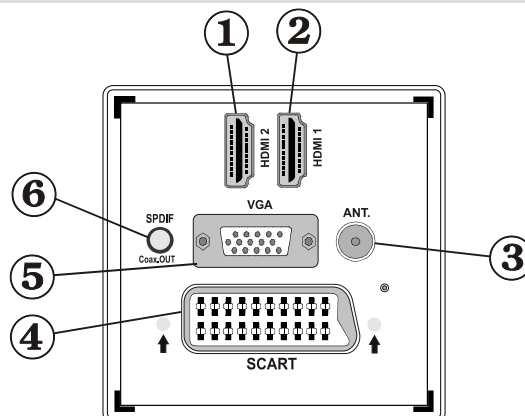

1. HDMI 2: HDMI Input

2. HDMI 1: HDMI Input

HDMI Inputs are for connecting a device that has a **HDMI** socket. Your TV is capable of displaying High Definition pictures from devices such as a High Definition Satellite Receiver or DVD Player. These devices must be connected via the HDMI sockets or Component Socket. These sockets can accept either 720p or 1080i signals. No sound connection is needed for a HDMI to HDMI connection.

3. RF Input connects to an aerial antenna system.

Note: If you use a decoder or a media recorder, you should connect the aerial cable through the device to the television with an appropriate antenna cable, as shown in the illustration in the following pages.

4. SCART input or output for external devices. Connect the SCART cable between the SCART socket on the TV and the SCART socket on your external device (such as a decoder, a VCR or a DVD player).

Note: If an external device is connected via the SCART socket, the TV will automatically switch to AV mode.

Note: S-VHS signal is supported via the scart socket(optional).

5. **VGA Input** is for connecting a personal computer to the TV set.
Connect the PC cable between the **PC INPUT** on the TV and the PC output on your PC.
Note: You can use YPbPr to VGA cable (not supplied) to enable YPbPr signal via VGA input.
WARNING: You cannot use VGA and YPbPr at the same time.
6. **SPDIF Out** outputs audio signals of the currently watched source.
Use an **SPDIF cable** to transfer audio signals to a device that has SPDIF input.

Viewing the Connections - Side Connectors

1. The CI Slot is used for inserting a CI card. A CI card allows you to view all the channels that you subscribe to. For more information, see "Conditional Access" section.
2. Side USB input.
3. Video Input is used for connecting video signals of external devices. Connect the video cable between the VIDEO IN socket on the TV and the VIDEO OUT jack on your device.
4. Audio Inputs are used for connecting audio signals of external devices. Connect the audio cable between the AUDIO INPUTS on the TV and the AUDIO OUTPUT jacks on your device.
Note: If you connect a device to the TV via the VIDEO INPUT, you should also connect your device with an audio cable to the AUDIO INPUTS of the TV to enable audio.
5. The headphone jack is used for connecting an external headphone to the system. Connect to the HEADPHONE jack to listen to the TV from headphones.

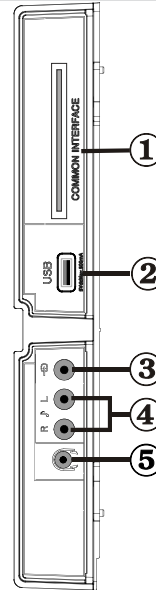

Aerial Connection

- Connect the aerial to the **AERIAL INPUT (ANT)** socket located at the rear of the TV.

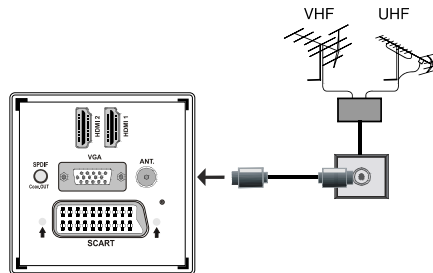

Power Connection

IMPORTANT: The TV set is designed to operate on 220-240V AC, 50 Hz.

- After unpacking, allow the TV set to reach the ambient room temperature before you connect the set to the mains. Plug the power cable to the mains socket outlet.

Using USB Media

- You can connect USB devices to your TV by using the USB input of the TV. This feature allows you to display/play JPG, MP3 and video files stored on a USB stick.
- It is possible that certain types of USB devices (e.g. MP3 Players) may not be compatible with this TV.
- You should back up your files before making any connections to the TV set in order to avoid any possible data loss. Note that the manufacturer will not be responsible for any file damage or data loss.
- Do not pull out USB module while playing a file.

CAUTION: Quickly plugging and unplugging USB devices, is a very hazardous operation. Do not repeatedly quickly plug and unplug the drive. This may cause physical damage to the USB player and especially the USB device itself.

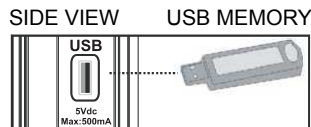

USB Memory Connection

IMPORTANT: The TV should be switched off while plugging or unplugging a USB device. Plug your USB devices to the USB input of the TV. You can connect a USB device to your TV by using the USB input of the TV.

Note: It is possible certain types of hard disk drives are not supported.

Connecting the TV to a PC

For displaying your computer's screen image on your TV, you can connect your computer to the TV set. Power off both computer and display before making any connections. Use a 15-pin D-sub display cable to connect a PC to the TV. When the connection is made, switch to PC source. See the **Input selection** section. Set the resolution that suits your viewing requirements. Resolution information can be found in the appendix.

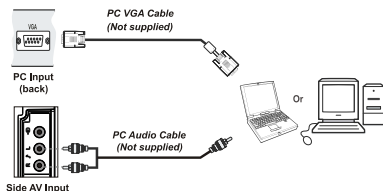

Note: If you connect a PC to the TV using HDMI connection, radio interference may occur. Therefore this type of connection is not recommended. You should use VGA connection instead.

Using Side AV Connectors

You can connect a range of optional equipment to your LCD TV.

- For connecting a camcorder, connect to the VIDEO IN socket and the AUDIO SOCKETS. For selecting the related source, see the section "Input selection" in the following parts.



- To listen the TV sound from headphones, you should connect headphones to your TV by using the HEADPHONE jack as illustrated above.

Connecting to a DVD Player via HDMI

Please refer to your DVD player's instruction book for additional information. Power off both the TV and the device before making any connections.

Note: Not all cables shown in the illustration are supplied.

- If your DVD player has an HDMI socket, you can connect via HDMI for better video and audio quality.

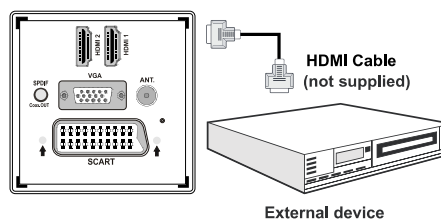

- When you connect to DVD player as illustrated above, switch to the connected HDMI source. See, **Input Selection** section for more information on changing sources.

Connecting to a DVD Player

If you want to connect a DVD player to your TV, you can use the connectors of the TV set. DVD players may have different connectors. Please refer to your DVD player's instruction book for additional information. Power off both the TV and the device before making any connections.

Note: Cables shown in the illustration are not supplied.

- If your DVD player has an **HDMI** socket, you can connect via **HDMI**. When you connect to a DVD player as illustrated below, switch to the HDMI source. See "Input Selection" section.
- DVD players can also be connected through COMPONENT SOCKETS. YPbPr can be used only when you connect a device that has a YPbPr output through the PC input with YPbPr to PC cable (YPbPr cable is not supplied).
- You may also connect through the SCART sockets. Use a SCART cable as shown below.

Note: These three methods of connection perform the same function but in different levels of quality. It is not necessary to connect by all three methods.

Video Connection

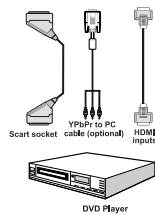

Remote Control Handset

Inserting Batteries

- Remove the battery cover located on the back of the handset by gently pulling backwards from the indicated part.
- Insert two **AAA/R3** or equivalent type batteries inside. Observe the correct polarity (+/-) when inserting batteries and replace the battery cover.

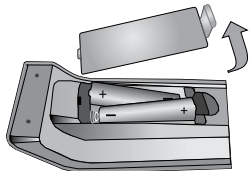

Note: Remove the batteries from the remote control handset when it is not to be used for a long period. Otherwise it can be damaged due to any leakage of batteries. Remote range is approximately 7m/23ft.

Switching On/Off

To Switch the TV On

- Connect the power cord to the 220-240V AC, 50 Hz.
- Press STANDBY touch button. Then the standby LED lights up.
- To switch on the TV from standby mode either:
 - Press the "⏻" button, **P/CH-** or **P/CH+** or a numeric button on the remote control.
 - Press the **-P/CH** or **P/CH+** touch button on the TV. The TV will then switch on.

*Note: If you switch on your TV via **P+** or **P-** buttons on the remote control or on the TV set, the programme that you were watching last will be reselected.*

By either method the TV will switch on.

To Switch the TV Off

- Press the "⏻" button on the remote control or hold the on the TV until shut down, so the TV will switch to standby mode.
- To power down the TV completely, unplug the power cord from the mains socket.

Note: When the TV is switched to standby mode, the standby LED can blink to indicate that features such as Standby Search, Over Air Download or Timer is active.

Input Selection

Once you have connected external systems to your TV, you can switch to different input sources. Press "**SOURCE**" button on your remote control consecutively for directly changing sources.

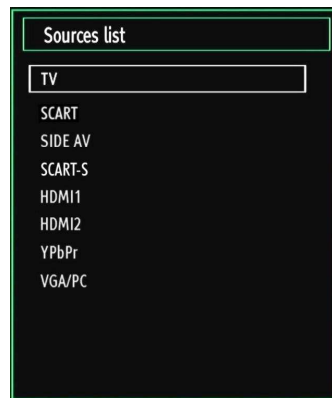

Note : YPbPr mode can be used only when you connect a device that has a YPbPr output through the PC input with YPbPr to PC cable (not supplied).

Basic Operations

You can operate your TV using both the remote control and onset buttons.

Operation with the Buttons on the TV

Volume Setting

- Press “ ” button to decrease volume or “ ” button to increase volume, so a volume level scale (slider) will be displayed on the screen.

Programme Selection

- Press “**P/CH +**” button to select the next programme or “**P/CH -**” button to select the previous programme.

Viewing Main Menu

- Press the “ ”/“ ” button at the same time to view main menu. In the Main menu select sub-menu using “**AV**” button and set the sub-menu using “ ” or “ ” buttons. To learn the usage of the menus, refer to the menu system sections.

AV Mode

- Press the “**AV**” button in the control panel on the TV to switch between AV modes.

Operation with the Remote Control

- The remote control of your TV is designed to control all the functions of the model you selected. The functions will be described in accordance with the menu system of your TV.

Volume Setting

- Press “ ” button to increase the volume. Press “ ” button to decrease the volume. A volume level scale (slider) will be displayed on the screen.

Programme Selection (Previous or Next Programme)

- Press “**P/CH-**” button to select the previous programme.
- Press “**P/CH+**” button to select the next programme.

Programme Selection (Direct Access)

- Press the numeric buttons on the remote control to select programmes between 0 and 9. The TV will switch to the selected programme.

Viewing Electronic Programme Guide (EPG)

You can view the electronic programme guide (EPG) to see information about available programmes. To view the EPG menu please press **EPG** button on the remote control.

- Press “ ”/“ ” buttons to navigate through channels.

- Press “ ”/“ ” buttons to navigate through the programme list.
- Please note that event information is updated automatically. If there is no event information data available for channels, the EPG will be displayed with blanks.

EPG Timeline Schedule

Channel	Programme
1. BBC ONE	Holly City
2. BBC TWO	Springwatch
7. BBC THREE	Filthy Rich and Homeless
70. CBBC Channel	This is CBBC
80. BBC NEWS 24	BBC News
105. BBC	BBC
503. ITV HD Trial	
504. CH4 HD Trial	
505. five HD Trial	
800. Sky News	
801. CNBC Europe	
802. TV5MONDE EUROPE	

Red button (Prev Day): Displays the programmes of previous day.

Green button (Next day): Displays the programmes of the next day.

Yellow button (Zoom): Expands programme information.

Blue button (Filter): Views filtering options.

Numeric buttons (Jump): Jumps to the preferred channel directly via numeric buttons.

INFO (Details): Displays the programmes in detail.

OK (Options): Displays programme options including “Select Channel” option.

Search (Search): Displays “Guide Search” menu.

SUBTTL: Press **SUBTITLE** button to view Select Genre menu. Using this feature, you can search the programme guide database in accordance with the genre. Info available in the programme guide will be searched and results matching your criteria will be listed.

SWAP(NOW): Shows the current programme.

EPG Channel Schedule

Channel	Programme
1. BBC ONE	BBC News City
2. BBC TWO	
7. BBC THREE	
70. CBBC Channel	
80. BBC NEWS 24	
105. BBC	
503. ITV HD Trial	
504. CH4 HD Trial	
505. five HD Trial	
800. Sky News	
801. CNBC Europe	
802. TV5MONDE EUROPE	

/“ ”: Navigate

Red button (Prev Time Slice): Displays the programmes of previous time slice.

Green button (Next Time Slice): Displays the programmes of the next time slice.

Yellow button (Prev Day): Displays the programmes of previous day.

Blue button (Next day): Displays the programmes of the next day.

“≡” button (Filter): Views filtering options.

Numeric buttons (Jump): Jumps to the preferred channel directly via numeric buttons.

OK (Options): Displays programme options including “Select Channel” option.

INFO (Details): Displays the programmes in detail.

EPG Now and Next

Channels	Current Event	Next Event
1. BBC ONE	Holby City	Hustle
2. BBC TWO	Springwatch	Mary, Queen of Shops
7. BBC THREE	Filthy Rich and Homeless	Bust My Ass
70. CBBC Channel	This is CBBC!	This is CBBC!
80. BBC NEWS 24	BBC News	BBC News
105. BBC1	BBC1	BBC1
503. ITV HD Trial	No Information	No Information
504. CH4 HD Trial	No Information	No Information
505. five HD Trial	No Information	No Information
800. Sky News	No Information	No Information
801. CNBC Europe	No Information	No Information
802. TVSMONDE EUROPE	No Information	No Information

OK (Options): Displays programme options including “Select Channel” option.

Blue button (Filter): Views filtering options.

INFO (Event Details): Displays the programmes in detail.

Green button: Programme schedule will be listed

Yellow button: Display EPG data in accordane with timeline schedule

Digital Teletext (** for UK only)

- Press the ““TXT”” button.
- The digital teletext information appears.
- Operate it with the coloured buttons, cursor buttons and OK button.

The operation method may differ depending on the contents of the digital teletext.

Follow the instructions displayed on digital teletext screen.

- When the ““TXT”” button is pressed, the TV returns to television broadcasting.
- With digital broadcasting (DVB-T-C), in addition to digital teletext broadcasting together with the normal broadcasting, there are also channels with just digital teletext broadcasting.

- The aspect ratio (picture shape) when watching a channel with just digital teletext broadcasting is the same as the aspect ratio of the picture viewed previously.
- When you press the ““TXT”” button again, the digital teletext screen will be displayed.

Analogue Teletext

Use of teletext and its functions are identical to the analogue text system. Please do refer to the “TELETEXT” explanations.

First Time Installation

IMPORTANT: Ensure that the aerial is connected and a Common Interface module is not inserted before switching on the TV for the first time installation.

- When the TV is operated for the first time, the installation wizard will guide you through the process. First, the language selection screen will be displayed:



- Use “▼” or “▲” buttons to select your language and press OK button to set the selected language and continue.
- After selecting the language, “Welcome!” screen will be displayed, requiring you to set **Country**, **Teletext Language** and **Scan Encrypted** options.



- By pressing “◀” or “▶” button, select the **country** you want to set and press “▼” button to highlight **Teletext Language** option. Use “◀” or “▶” button to select desired Teletext Language.

- Press “▼” button after setting Teletext Language option. **Scan Encrypted** will be then highlighted. You should set the **Scan Encrypted** as **Yes** if you want to scan coded stations. Afterwards select the desired Teletext Language.
- Press **OK** button on the remote control to continue and the following message will be displayed on the screen:

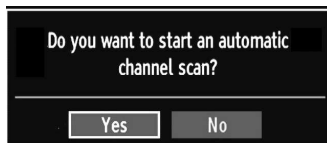

To select the “Yes” or “No” option, highlight the item by using “◀” or “▶” buttons and press **OK** button.

Afterwards the following OSD will be displayed on the screen and the TV will search for both digital and analogue TV broadcasts.

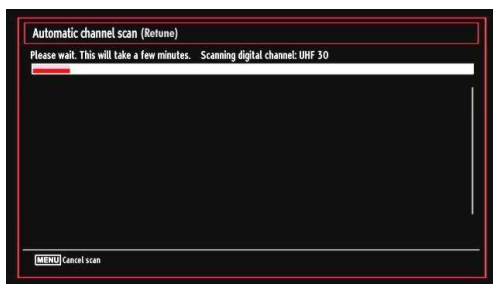

Note: You can press “MENU” button to cancel.

End of the search process, “Choose Region” osd will be displayed on the screen (if any multiple region variants are detected). Please select country and region choice then press OK to continue.



- After all the available stations are stored, Channel List will be displayed on the screen. If you like the sort channels, according to the LCN, please select “Yes” and than press “OK”.

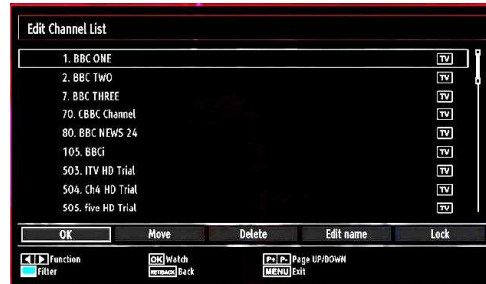

- Press **OK** button to quit channel list and watch TV.

Installation

Press “MENU” button on the remote control and select **Installation** by using “◀” or “▶” button. Press **OK** button and the following menu screen will be displayed.

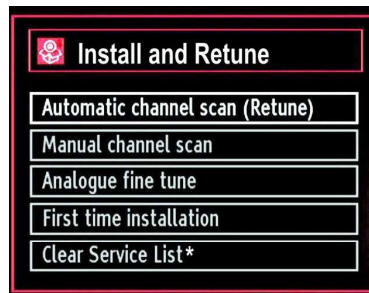

Select **Automatic Channel Scan (Retune)** by using “▼”/“▲” button and press **OK** button. **Automatic Channel Scan (Retune)** options will be displayed. You can select options by using “▼”/“▲” and **OK** buttons.

Auto Channel Scan (Retune) Menu Operation

Analogue: Searches and stores analogue stations.

Digital & Analogue: Searches and stores both analogue and aerial DVB stations.

- Whenever you select an automatic search type and press **OK** button, a confirmation screen will appear on the screen. To start installation process, select **Yes**, to cancel select **No** by using “◀” or “▶” and **OK** button.
- After the auto channel scan type is set and selected and confirmed, the installation process will start and the progress bar will move along. Press “MENU” button to cancel process. Located channels are not stored if the process is cancelled.

Manual Tuning

HINT: This feature can be used for direct broadcast entry.

- Select **Manual Channel Scan** from the Installation menu by using “▼”/“▲” and **OK** buttons. Manual Scan options screen will be displayed.
- Select the desired **Search Type** using “◀” or “▶” button. Manual search options will change accordingly. Use “▼”/“▲” button to highlight an item and then press “◀” or “▶” button to set an option. You can press “MENU” button to cancel.

Digital Manual Search

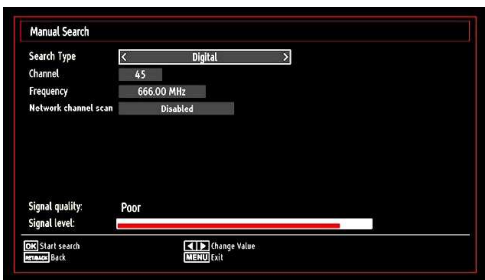

In manual channel scan, the number of the multiplex or frequency are entered manually and only that multiplex or frequency are searched for the channels. After selecting search type as **Digital**, you can enter the multiplex or frequency number using the numeric buttons and press **OK** button to search.

Analogue Manual Search

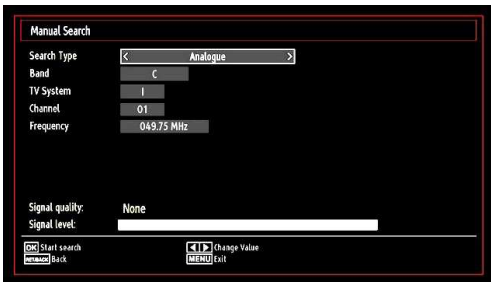

After selecting search type as analogue, you can use “▼”/“▲” button to highlight an item and then press “◀” or “▶” button to set an option.

Enter the channel number or frequency using the numeric buttons. You can then press **OK** button to search. When the channel is located, any new channels that are not on the list will be stored.

Analogue Fine Tune

- Select **Analogue Fine Tune** from the Installation menu by using “▼” or “▲” and **OK** buttons. The analogue fine tune screen will be displayed. The Analogue Fine Tune feature will not be available if there are no analogue channels, digital channels and external sources stored.
- Press **OK** button to proceed. Use “◀” or “▶” button to set Fine Tune. When finished, press **OK** button again.

Clear Service List (*)

(*) This setting is visible only when the Country option is set to Denmark, Sweden, Norway or Finland.

Use this setting to clear channels stored. Press “▼” or “▲” button to select Clear Service List and then press **OK**. The following OSD message will be displayed on the screen:

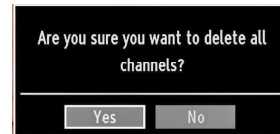

Press **OK** to cancel. Select **Yes** by pressing “◀” or “▶” button and press **OK** to delete all of the channels.

Managing Stations: Channel List

The TV sorts all stored stations in the Channel List. You can edit this channel list, set favourites or set active stations to be listed by using the Channel List options.

- Press “MENU” button to view main menu. Select the Channel List item by using “◀” or “▶” button. Press **OK** to view menu contents.

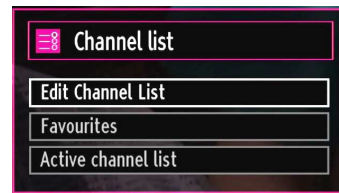

Select **Edit Channel List** to manage all stored channels. Use “◀” or “▶” and **OK** buttons to select Edit Channel List.

Operating the Channel List

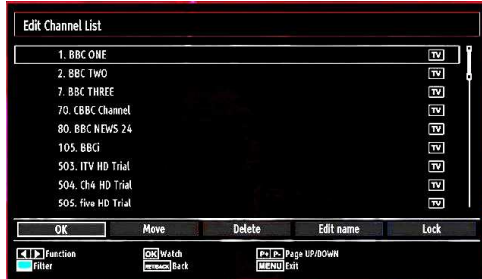

- Press “▼” or “▲” button to select the channel that will be processed. Press “◀” or “▶” button to select a function on Channel List menu.
- Use **P/CH+** or **P/CH-** buttons to move page up or down.
- Press **BLUE** button to view filtering options.
- Press “**MENU**” button to exit.

Moving a Channel

- First select the desired channel. Select Move option in the channel list and press the **OK** button.
- Edit Number screen will be displayed. Enter the desired channel number by using the numeric buttons on the remote control. If there is a previously stored channel on that number, a warning screen will be displayed. Select Yes if you want to move the channel and press **OK**.
- Press the **OK** button to process. Selected channel is now moved.

Deleting a Channel

You can press **GREEN** button to tag/untag all channels; **YELLOW** button to tag/untag channel.

- Select the channel that you want to delete and select **Delete** option. Press the **OK** button to continue.
- A warning screen will appear. Select **YES** to delete, select **No** to cancel. Press the **OK** button to continue.

Renaming a Channel

- Select the channel that you want to rename and select **Edit Name** option. Press **OK** button to continue.
- Pressing “◀” or “▶” button moves to the previous/next character. Pressing “▼” or “▲” button toggles the current character, i.e., ‘b’ character becomes ‘a’ by “▼” and ‘c’ by “▲”. Pressing the numeric buttons ‘0...9’ replaces the highlighted character with the characters printed above the button one by one as the button is pressed.
- When finished, press the **OK** button to save. Press “**MENU**” to cancel.

Locking a Channel

You can press **GREEN** button to tag/untag all channels; **YELLOW** button to tag/untag a single channel.

- Select the channel that you want to lock and select **Lock** option. Press **OK** button to continue.
- You will be asked to enter parental control PIN. Default PIN is set as **0000**. Enter the PIN number.



- Press **OK** button when the desired channel is highlighted to lock/unlock the channel. The Lock symbol will be displayed next to the selected channel.

Managing Stations: Favourites

You can create a list of favourite programmes.

- Press “**MENU**” button to view the main menu. Select Channel List item by using “◀” or “▶” button. Press **OK** to view menu contents.
- Select **Favourites** to manage favourite list. Use “▼”/“▲” and **OK** buttons to select **Favourites**.
- You can set various channels as favourites so that only the favourite channels are navigated.



- Select a channel by using “▼” or “▲” button. Press **OK** button to add selected channel to favourites list. Press **OK** button again to remove.

Button Functions

- **OK**: Add/remove a station.
- **YELLOW**: Tag/untag a channel.
- **GREEN**: Tag/untag all channels.
- **BLUE**: Displays filtering options.

Managing Stations: Sorting the Channel List

You can select broadcasts to be listed in the channel list. To display specific types of broadcast, you should use the Active channel list setting.

Select Active channel list from the Channel list menu by using “◀” or “▶” button. Press **OK** button to continue.

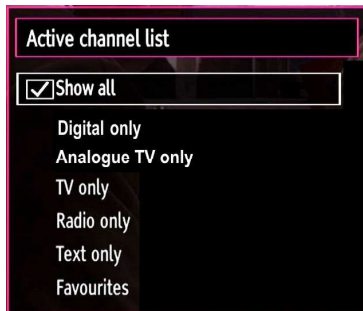

You can select a broadcast type option from the list by using “▼” / “▲” and **OK** buttons.

On-Screen Information

You can press “**INFO**” button to display on-screen information. Details of the station and current programme will be displayed on the information banner.



The information banner gives information on the channel selected and the programmes on it. The name of the channel is displayed, along with its channel list number.

Hint: Not all channels broadcast the programme data. If the name and time of the programme are not available, then the information banner will be displayed with blanks.

If the selected channel is locked, you must enter the correct four-digit numeric code to view the channel (default code is **0000**). “**Enter PIN**” will be displayed on the screen.

Media Playback Using Media Browser

If the USB stick is not recognized after power off/on or First Time Installation, unplug the USB device, turn the TV off and on again and re-insert the USB device.

To display the Media Browser window, press either “**MENU**” button on the remote control and then select Media Browser by pressing “◀” or “▶” button. Press **OK** button to continue. Media Browser menu options will be displayed.

Also, when you plug USB devices, media browser screen will be displayed automatically:



You can play music, picture and video files from the connected USB memory stick. Use “◀” or “▶” button to select Videos, Photos, Music or Settings.

Viewing Videos via USB



When you select Videos from the main options, available video files will be filtered and listed on this screen. You can use “▼” or “▲” button to select a video file and press **OK** button to play a video. If you select a subtitle file and press **OK** button, you can select or deselect that subtitle file. The following menu will be displayed while playing a video file:

Jump (Numeric buttons): The TV will jump to the file starting with the letter you input via the numeric buttons on your remote control.

Play This (OK button): Plays the selected file.

Play (▶ button): Plays all media files starting with the selected one.

Lang (Play Preview): Displays selected file in a small preview screen.

INFO: Changes filter options.

FAV: Sorts files by name.



Play (red button): Starts the video playback.

Stop (blue button): Stops the video playback.

Pause (OK button): Pause the video playback.

Rewind (◀◀ button): Goes backward.

Forward (▶▶ button): Goes forward.

Subtitle/Audio (LANG button): Sets subtitle/Audio.

Yellow: Opens subtitle time correction menu.

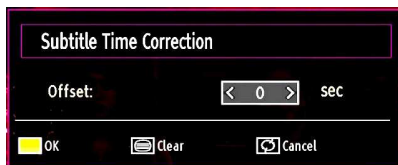

Press **RETURN** button to switch back to previous menu.

Viewing Photos via USB

When you select Photos from the main options, available image files will be filtered and listed on this screen.

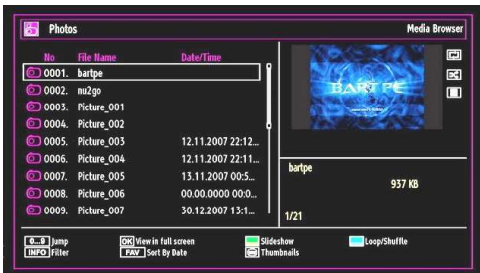

Jump (Numeric buttons): Jump to selected file using the numeric buttons.

OK: Views the selected picture in full screen.

Slideshow (GREEN button): Starts the slideshow using all images.

TXT button: Views images in thumbnails.

RED button: Sorts files by date.

YELLOW button: Toggles viewing style.

BLUE button: Changes media type.

Slideshow Options

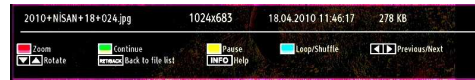

Pause (Yellow button) : Pauses the slideshow.

Continue (Green button) : Continues the slideshow.

Previous/Next (Left/Right buttons): Jumps to previous or next file on slideshow.

Rotate (Up/Down buttons): Rotates the image using up/down buttons.

Loop/Shuffle (Blue button): Press once to disable Loop. Press again to disable both Loop and Shuffle. Press once more to enable only Shuffle. Press again to enable all. You can follow the disabled functions with the change of the icons.

RET/BACK: Back to file list.

INFO: Displays help screen.

Viewing Music via USB

When you select Music from the main options, available audio files will be filtered and listed on this screen.



0..9 (Numeric buttons): The TV will jump to the file starting with the letter you input via the numeric buttons on your remote control.

Play This (OK button): Plays the selected file.

Play (Green button): Plays all media files starting with the selected one.

Stop (Red button): Stops playback.

Pause (Yellow button): Pauses the selected playback.

Previous/Next (Left/Right buttons): Jumps to previous or next file to play.

FAV: Sorts files by Title, Artist or Album.

Note: If the Viewing Style is set to Folder in Media Browser Settings, Music folder will be displayed as sorted and there is no need to sort files again by pressing FAV button.

INFO: Changes filter options.

Loop/Shuffle (Blue button): Press once to disable Loop. Press again to disable both Loop and Shuffle. Press once more to enable only Shuffle. Press again to enable all. You can follow the disabled functions with the change of the icons.

Media Browser Settings

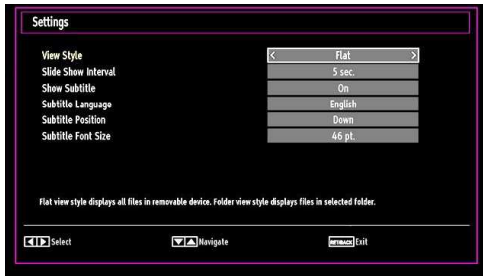

You can set your Media Browser preferences by using the Settings dialog. Press “▼” or “▲” button to highlight an item and use “◀” or “▶” button to set.

View Style: Sets default browsing mode.

Slide Show Interval: Sets slide show interval time.

Show Subtitle: Sets subtitle enabling preference.

Subtitle Language: Sets supported subtitle language.

Subtitle Position: Sets subtitle position as up or down.

Subtitle Font Size: Sets subtitle font size (max. 54pt).

Changing Image Size: Picture Formats

- You can change the aspect ratio (image size) of the TV for viewing the picture in different zoom modes.
- Press the “**SCREEN**” button repeatedly to change the image size. Available zoom modes are listed below.

Auto

When AUTO is selected, the aspect ratio of the screen is adjusted by the information provided by the selected source(if available).

The format being displayed in AUTO mode is completely independent of WSS information which could be included in the broadcast signal or the signal from an external device.

Note: Auto mode only will be available in HDMI, YPbPr and DTV sources.

16:9

This uniformly stretches the left and right sides of a normal picture (4:3 aspect ratio) to fill the wide TV screen.

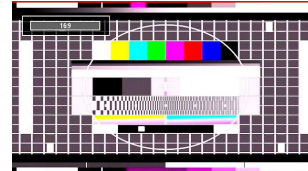

- For 16:9 aspect ratio pictures that have been squeezed into a normal picture (4:3 aspect ratio), use the **16:9** mode to restore the picture to its original shape.

Subtitle

This zooms up the wide picture (16:9 aspect ratio) with subtitles to the full screen.

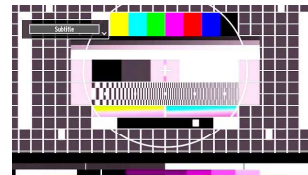

Note: You can shift to screen up or down by pressing “▼” / “▲” buttons while picture zoom is selected as panoramic, 14:9 Zoom, Cinema or Subtitle.

14:9

This zooms up the wide picture (14:9 aspect ratio) to the upper and lower limits of the screen.

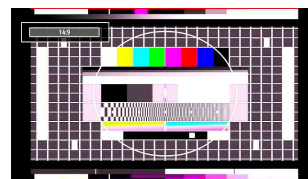

14:9 Zoom

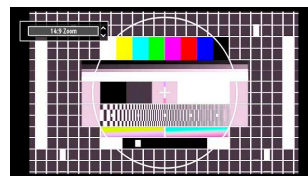

This option zooms to the 14:9 picture.

4:3

Use to view a normal picture (4:3 aspect ratio) as this is its original size.

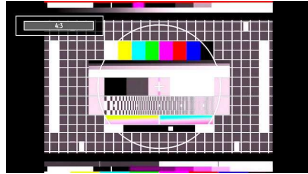

Panoramic

This stretches the left and right sides of a normal picture (4:3 aspect ratio) to fill the screen, without making the picture appear unnatural.

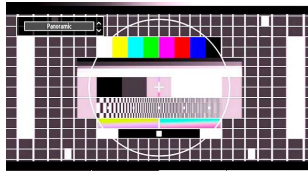

The top and bottom of the picture are slightly cut off.

Cinema

This zooms up the wide picture (16:9 aspect ratio) to the full screen.

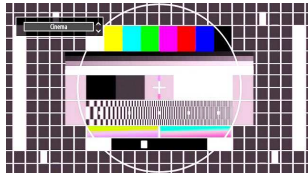

Configuring Picture Settings

You can use different picture settings in detail.

Press “MENU” button and select the Picture icon by using “◀” or “▶” button. Press OK button to view Picture Settings menu.

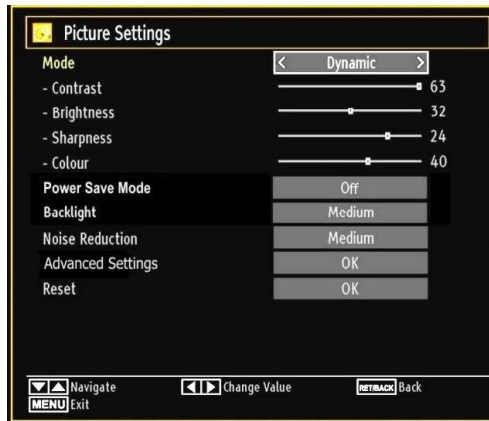

Operating Picture Settings Menu Items

- Press “▼” or “▲” button to highlight a menu item.
- Use “◀” or “▶” button to set an item.
- Press “MENU” button to exit.

Picture Settings Menu Items

Mode: For your viewing requirements, you can set various screen modes. The Picture mode can be set to one of these options: **Cinema, Game, Dynamic** and **Natural**.

Contrast: Sets the lightness and darkness values of the screen.

Brightness: Sets the brightness value for the screen.

Sharpness: Sets the sharpness value for the objects displayed on the screen.

Colour: Sets the colour value, adjusting the colors.

Power Save Mode: Use “▼” or “▲” button to select Power Save Mode. Press “◀” or “▶” button to set Power Save Mode as Eco, Picture Off and Disabled. See the section, “Environmental Information” in this manual for further information on Power Save Mode.

Backlight (optional): This setting controls the backlight level and it can be set to Low, Medium, High and Auto.

Noise Reduction: If the broadcast signal is weak and the picture is noisy, use **Noise Reduction** setting to reduce the noise amount. Noise Reduction can be set to one of these options: **Low, Medium, High** or **Off**.

Advanced Settings

- **Colour Temp:** Sets the desired colour tone. *Setting Cool option gives white colours a slight blue stress. For normal colours, select Normal option. Setting Warm option gives white colours a slight red stress.*
- **Picture Zoom:** Sets the picture size to **Auto, 16:9, Subtitle, 14:9, 14:9 Zoom, 4:3, Panoramic** or **Cinema**.
- **HDMI True Black:** While watching from HDMI source, this feature will be visible in the Picture Settings menu. You can use this feature to enhance blackness in the picture. You can set this feature as "On" for activating HDMI True Black mode.
- **Film Mode (optional):** Films are recorded at a different number of frames per second to normal television programmes. Press "▼" or "▲" buttons to select Film mode. Press "◀" or "▶" buttons to set this feature Auto or Off. Turn this feature to Auto when you are watching films to see the fast motion scenes clearly.
- **Colour Shift:** Adjust the desired colour tone.

Reset: Resets the picture settings to factory default settings.

While in VGA (PC) mode, some items in Picture menu will be unavailable. Instead, VGA mode settings will be added to the Picture Settings while in PC mode.

PC Picture Settings

For adjusting PC picture items, do the following:

Press "◀" or "▶" button to select Picture icon. Picture menu appears on the screen.

Contrast, Brightness, Colour, Colour Temp and Picture Zoom settings in this menu are identical to settings defined in TV picture menu under "Main Menu System".

Sound, Settings and Source settings are identical to the settings explained in main menu system.

PC Position: Select this to display PC position menu items.

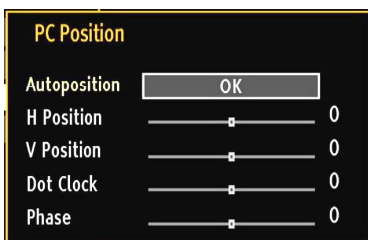

Autoposition: Automatically optimizes the display. Press **OK** to optimize.

H Position: This item shifts the image horizontally to right hand side or left hand side of the screen.

V Position: This item shifts the image vertically towards the top or bottom of the screen.

Dot Clock: Dot Clock adjustments correct the interference that appear as vertical banding in dot intensive presentations like spreadsheets or paragraphs or text in smaller fonts.

Phase: Depending on the resolution and scan frequency that you input to the TV set, you may see a hazy or noisy picture on the screen. In such a case you can use this item to get a clear picture by trial and error.

Configuring Sound Settings

Sound settings can be configured according to your personal preferences.

Press "**MENU**" button and select the Sound icon by using "◀" or "▶" button. Press **OK** button to view Sound Settings menu.

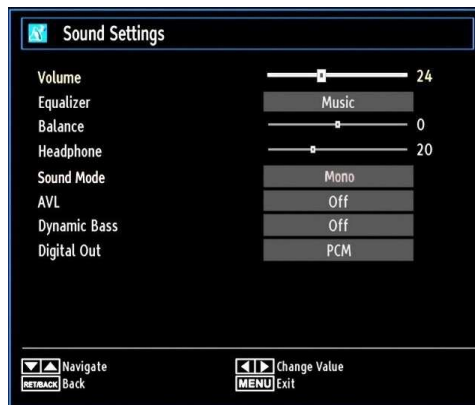

Operating Sound Settings Menu Items

- Press "▼" or "▲" button to highlight a menu item.
- Use "◀" or "▶" button to set an item.
- Press "**MENU**" button to exit.

Sound Settings Menu Items

Volume: Adjusts volume level.

Equalizer: Press **OK** button to view equalizer sub-menu.

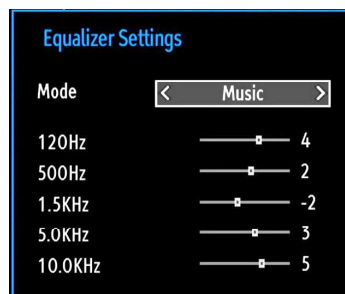

In the equalizer menu, the preset can be changed to **Music, Movie, Speech, Flat, Classic** and **User**. Press the “**MENU**” button to return to the previous menu.

Note: *Equalizer menu settings can be changed manually only when the **Equalizer Mode** is in **User**.*

Balance: This setting is used for emphasizing left or right speaker balance.

Headphone: Sets headphone volume.

Sound Mode: You can select Mono, Stereo, Dual I or Dual II mode, only if the selected channel supports that mode.

AVL: Automatic Volume Limiting (AVL) function sets the sound to obtain fixed output level between programmes (For instance, volume level of advertisements tend to be louder than programmes).

Dynamic Bass: Dynamic Bass is used to increase bass effect of the TV set.

Digital Out: Sets digital out audio type.

Configuring Your TV's Settings

Detailed settings can be configured to suit your personal preferences.

Press “**MENU**” button and select Settings icon by using “◀” or “▶” button. Press **OK** button to view Settings menu.



Operating Settings Menu Items

- Press “▼” or “▲” button to highlight a menu item.
- Press **OK** button to select an item.
- Press “**MENU**” button to exit.

Settings Menu Items

Conditional Access: Controls conditional access modules when available.

Language: Configures language settings.

Parental: Configures parental settings.

Timers: Sets timers for selected programmes.

Date/Time: Sets date and time.

Sources: Enables or disables selected source options.

Other Settings: Displays other setting options of the TV set.

Using a Conditional Access Module (not included)

IMPORTANT: *Insert or remove the CI module only when the TV is SWITCHED OFF.*

- In order to watch certain digital channels, a conditional access module (CAM) may be necessary. This module must be inserted in the CI slot of your TV.
- Obtain the Conditional Access Module (CAM) and the viewing card by subscribing to a pay channel company, then insert those to the TV using the following procedure.
- Insert the CAM and then the viewing card to the slot that is located in the terminal cover at the rear side of the TV.
- The CAM should be correctly inserted, it is impossible to insert fully if reversed. The CAM or the TV terminal may be damaged if the CAM is forcefully inserted.

Connect the TV to the mains supply, switch on and then wait for few moments until the card is activated.

- When no module is inserted, “**No Common Interface module detected**” message appears on the screen.
- Refer to the module instruction manual for details of the settings.

Viewing Conditional Access Menu (*)

() These menu settings may change depending on the service provider.*

Press “**MENU**” button and select the icon by using “◀” or “▶” button. Press **OK** button to view Settings menu. Use “▼” or “▲” button to highlight **Conditional Access** and press **OK** to view menu items.

Configuring Language Preferences

You can operate the TV's language settings using this menu.

Press "**MENU**" button and select the Settings icon by using "**◀**" or "**▶**" button. Press **OK** button to view Settings menu. Use "**▼**" or "**▲**" button to highlight **Language** and press **OK** to continue:

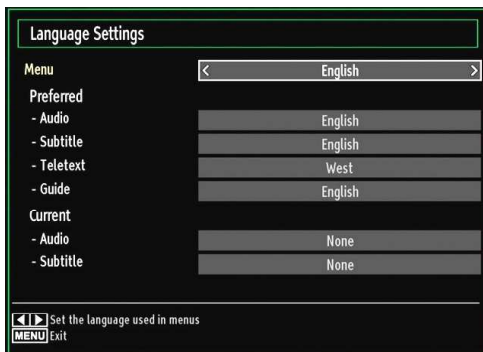

Use "**▼**" or "**▲**" button to set an item. Settings are stored automatically.

Menu: displays the system language.

Preferred

These settings will be used if available. Otherwise the current settings will be used.

- **Audio:** Sets the preferred audio language.
- **Subtitle:** Sets the subtitle language. Selected language will be seen in subtitles.
- **Teletext:** Sets teletext language.
- **Guide:** Sets the preferred Guide language.

Current (*)

(*) These settings can be changed if only the broadcaster supports. Otherwise, settings will not be available to be changed.

- **Audio:** Changes the audio language for the current channel.
- **Subtitle:** Sets the subtitle language for the current channel.

Note: If the Country option is set to Denmark, Sweden, Norway or Finland, the Language Settings menu will function as described below:

Language Settings

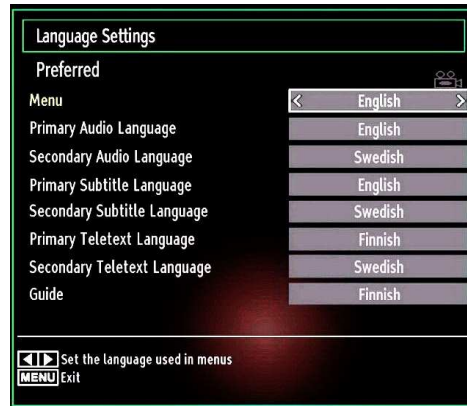

In the configuration menu, highlight the Language Settings item by pressing "**▼**" or "**▲**" buttons. Press **OK** and Language Settings submenu will be displayed on the screen:

Use "**▼**" or "**▲**" buttons to highlight the menu item that will be adjusted and then press "**◀**" or "**▶**" button to set.

Notes:

- System Language determines the on-screen menu language.
- Audio Language is used for selecting the soundtrack of a channels.
- Primary settings are the first priority when multiple choices are available on a broadcast. Secondary settings are the alternatives when the first options are not available.

Parental Control

To prohibit viewing of certain programmes, channels and menus can be locked by using the parental control system.

This function enables or disables the menu protection system and allows the PIN code to be changed.

Press "**MENU**" button and select the Settings icon by using "**◀**" or "**▶**" button. Press **OK** button to view Settings menu. Use "**▼**" or "**▲**" button to highlight **Parental** and press **OK** to continue:



To display parental lock menu options, the PIN number should be entered. The factory default PIN number is **0000**.

After coding the correct PIN number, parental settings menu will be displayed:



Parental Settings Menu Operation

- Select an item by using “▼” or “▲” button.
- Use “◀” or “▶” button to set an item.
- Press **OK** button to view more options.

Menu Lock: Menu lock setting enables or disables the menu access. You can disable access to the installation menu or the whole menu system.

Maturity Lock: When set, this option gets the maturity information from the broadcast and if this maturity level is disabled, disables access to the broadcast.

Child Lock: When Child Lock is set, the TV can only be controlled by the remote control. In this case the control panel buttons will not work. Hence, if one of those buttons is pressed, **Child Lock Is On** will be displayed on the screen when the menu screen is not visible.

Set PIN: Defines a new PIN number. Use numeric buttons to enter a new pin number. You will need to enter your new pin a second time for verification purposes.

IMPORTANT: The factory default pin number is **0000**, if you change the pin number make sure you write it down and keep it safe.

Timers

To view Timers menu, press “**MENU**” button and select Settings icon by using “◀” or “▶” button. Press **OK** button to view Settings menu. Use “▼” or “▲” button to highlight Timers and press **OK** to continue:

Setting Sleep Timer

This setting is used for setting the TV to turn off after a certain time.

- Highlight Sleep Timer by using “▼” or “▲” button.
- Use “◀” or “▶” button to set. The timer can be programmed between **Off** and **2.00** hours (120 minutes) in steps of 30 minutes.

Setting Programme Timers

You can set programme timers for a particular programme using this feature.

Press “▼” button to set timers on an event. Programme timer function buttons will be displayed on the screen.

Adding a Timer

- Press **YELLOW** button on the remote control to add a timer. The following menu appears on the screen:

Channel: Changes network type by using “◀” or “▶”.

Timer Type: This feature is unavailable to be set.

Date: Enter a date using the numeric buttons.

Start: Enter a starting time using the numeric buttons.

End: Enter an ending time using the numeric buttons.

Duration: Displays duration between the starting and ending time.

Repeat: Sets a timer to be repeated as Once, Daily or Weekly. Use “◀” or “▶” buttons to select an option.

- Press **GREEN** button to save the timer. Press **RED** button to cancel.

Change/Delete: Controls parental settings on timers.

Editing a Timer

- Select the timer you want to edit by pressing “▼” or “▲” button.
- Press **GREEN** button. Edit Timer menu screen will be displayed.
- When finished with editing, press **GREEN** button to save. You can press “**MENU**” button to cancel.

Deleting a Timer

- Select the timer you want to delete by pressing “▼” or “▲” button.
- Press **RED** button.
- Select **YES** by using “◀” or “▶” buttons to delete the timer. Select **NO** to cancel.

Configuring Date/Time Settings

Select **Date/Time** in the Settings menu to configure Date/Time settings. Press **OK** button.

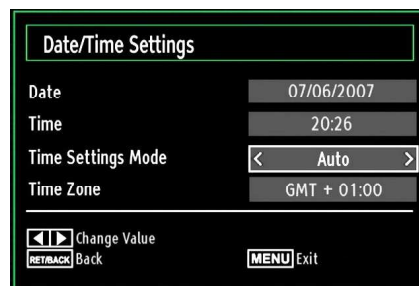

- Use “▼” or “▲” buttons to highlight **Date/Time**.

Date, Time, Time Settings Mode and Time Zone Setting will be available.

Use “▼” or “▲” buttons to highlight the Time Settings Mode. Time Settings Mode is set using “◀” or “▶” buttons. It can be set to AUTO or MANUAL.

When AUTO is selected, Date/Time and Time Zone options will not be available to be set. If MANUAL option is selected as the Time Zone can be altered:

- By pressing “▼” or “▲” buttons select Time Zone.
- Use “◀” or “▶” buttons to change the Time Zone between GMT-12 or GMT+12. Date/Time on the top of the menu list will then change according to the selected Time Zone.
- Changes are automatically stored. Press “MENU” to exit.

Configuring Source Settings

You can enable or disable selected source options. The TV will not switch to the disabled source options when “SOURCE” button is pressed.

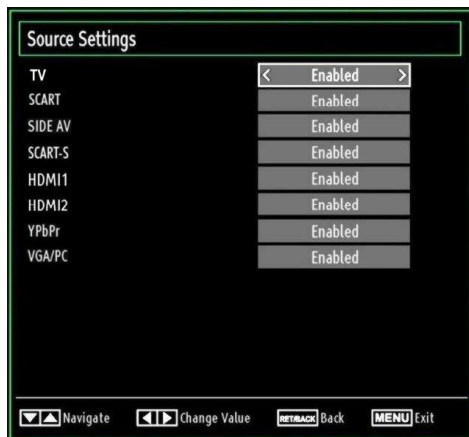

- Select **Sources** in the Settings menu and press **OK** button.
- Press “▼” or “▲” buttons to select a source.
- Use “◀” or “▶” button to enable or disable the selected source. Changes are automatically stored.

Note : YPbPr mode can be used only when you connect a device that has a YPbPr output through the PC input with YPbPr to PC cable (not supplied).

Configuring Other Settings

To view general configuration preferences, select **Other Settings** in the Settings menu and press **OK** button.

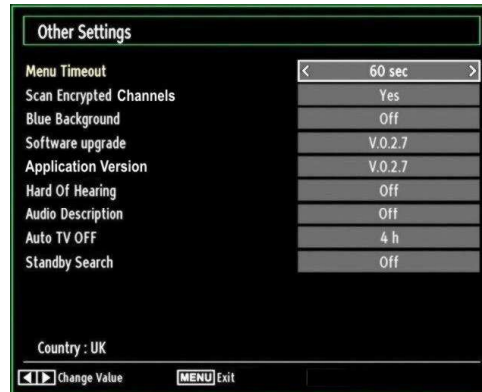

Operation

- Press “▼” or “▲” buttons to select an item.
- Use “◀” or “▶” button to set an option.
- Press **OK** button to view a sub-menu.

Menu Timeout: Changes timeout duration for menu screens.

Scan Encrypted Channels: When this setting is on, search process will locate the encrypted channels as well. If it is set as **Off**, encrypted channels will not be located in automatic search or manual search.

Blue Background (Optional): Activates or deactivates blue background system when the signal is weak or absent.

Software Upgrade: To ensure that your TV always has the most update information, you can use this setting. In order for the proper operation, please ensure that the TV is set to standby mode.

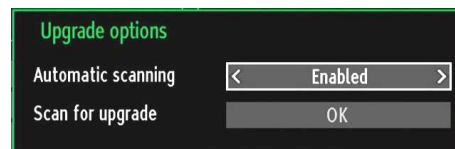

You can enable or disable automatic upgrade by setting **Automatic Scanning** option.

You can manually search for new software by selecting **Scan for upgrade**.

Application version: Displays the current application version.

Hard of Hearing: If the broadcaster enables any special signal concerning the audio, you can set this setting as On to receive such signals.

Audio Description: Audio description refers to an additional narration track for blind and visually impaired viewers of visual media, including television and movies. The description narrator talks through the presentation, describing what is happening on the screen during the natural pauses in the audio (and sometimes during dialogue, if deemed necessary). You can use this feature, only if the broadcaster supports that additional narration track.

Auto TV Off: You can set the timeout value of auto off feature. After the timeout value is reached and the TV is not operated for selected time, the TV will go off.

Standby Search (optional): Use “▼” or “▲” button to select Standby Search and then press “◀” or “▶” button to set this setting as On or Off. If you change Standby Search to Off, this function will be unavailable. To use Standby search please make sure that you select Standby Search as On.

If the Standby Search is set to On, when the TV is in standby mode, available broadcasts will be searched. If the TV locates any new or missing broadcasts, a menu screen will be displayed, asking you whether or not to execute these changes.

Other Features

Displaying TV Information: Programme Number, Programme Name, Sound Indicator, time, teletext, channel type and resolution information is displayed on the screen when a new programme is entered or “INFO” button is pressed.

Mute Function: Press “⊗” button to disable sound. Mute indicator will be displayed in the upper side of the screen. To cancel mute, there are two alternatives; the first one is pressing the “⊗” button and the second one is increasing the volume level.

Picture Mode Selection: By pressing **PRESETS** button, you can change **Picture Mode** settings in accordance with your viewing requirements. Available options are Dynamic, Natural, Cinema and Game.

Displaying Subtitles: You can enable subtitles by pressing the **SUBTITLE** button of the remote control. Press **LANG** button to select subtitle language and press **SUBTITLE** button to display available subtitles.

If “Subtitle” is On, pressing the “☰” button causes the following warning message display on the screen (** for UK only).

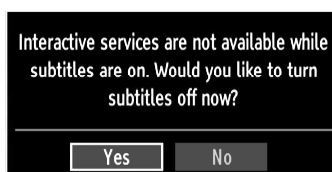

Teletext

The teletext system transmits information such as news, sports and weather on your TV. Note that if the signal degrades, for example in poor/adverse weather conditions, some text errors may occur or the teletext mode may be aborted.

Teletext function buttons are listed below:

“☰” **Teletext / Mix:** Activates teletext mode when pressed once. Press again to place the teletext screen over the programme (mix). Pressing again will quit the teletext mode.

“RETURN” **Index:** Selects the teletext index page.

“INFO” **Reveal:** Shows hidden information (e.g. solutions of games).

“OK” **Hold:** Holds a text page when convenient. Press again to resume.

“◀”/“▶” **Subcode Pages:** Selects subcode pages if available when the teletext is activated.

P/CH+ or P/CH- and numbers (0-9): Press to select a page.

Note: Most TV stations use code 100 for their index pages.

Coloured Buttons (RED/GREEN/YELLOW/BLUE)

Your TV supports both **FASTTEXT** and **TOP text** systems. When these systems are available, the pages are divided into groups or topics. When **FASTTEXT** system is available, sections in a teletext page will become colour-coded and can be selected by pressing the coloured buttons. Press a coloured button that corresponds to with your needs. The coloured writings will appear, showing you which coloured buttons to use when **TOP text** transmission is present. Pressing “▼” or “▲” commands will request the next or previous page respectively.

Tips

Screen Care: Clean the screen with a slightly damp, soft cloth. Do not use abrasive solvents as they may damage the coating layer of the TV screen. For your safety, unplug the mains plug when cleaning the set. When moving the TV, hold it properly from the bottom of the unit.

Image Persistence: Please note that ghosting may occur while displaying a persistent image. On LED TVs' image persistence may disappear after a short time. Try turning the TV off for a while.

To avoid this, do not leave the screen in still picture for extended periods.

No Power: If your TV system has no power, please check the main power cable and connection to the mains socket outlet.

Poor Picture: Have you selected the correct TV system? Is your TV set or house aerial located too close to a non-earthed audio equipment or neon lights, etc.? Mountains or high buildings can cause double pictures or ghost images. Sometimes you can improve the picture quality by changing the direction of the aerial. Is the picture or teletext unrecognisable? Check if you have entered the correct frequency. Please retune the channels. The picture quality may degrade when two peripherals are connected to the TV at the same time. In such a case, disconnect one of the peripherals.

No Picture: Is the aerial connected properly? Are the plugs connected tightly to the aerial socket? Is the aerial cable damaged? Are suitable plugs used to connect the aerial? If you are in doubt, consult your dealer. No Picture means that your TV is not receiving a transmission. Have you selected the correct button on the remote control? Try once more. Also make sure the correct input source has been selected.

Sound: If you cannot hear any sound, check to see if the "X" button has been pressed. If sound is coming from only one speaker, check if the audio balance has been set to one extreme.

Remote Control: Your TV no longer responds to the remote control. Perhaps the batteries are exhausted. If so you can still use the local buttons on the TV.

Input Sources: If you cannot select an input source, it is possible that no device is connected. Check the AV cables and connections if you have tried to connect a device.

Appendix A: PC Input Typical Display Modes

The display has a maximum resolution of 1920 x 1200. The following table is an illustration of some of the typical video display modes. Your TV may not support different resolutions. Supported resolution modes are listed below. If you switch your PC to an unsupported mode, a warning OSD will appear on the screen.

Index	Resolution	Frequency
1	640x350	85 Hz
2	640x400	70 Hz
3	640x480	60Hz-66Hz-72Hz -75Hz-85Hz
4	800x600	56Hz-60Hz-70Hz-72Hz -75Hz-85Hz
5	832x624	75 Hz
6	1024x768	60Hz-66Hz-70Hz-72Hz -75Hz
7	1152x864	60Hz-70Hz-75Hz -85 Hz
8	1280x768	60 HzA
9	1280x768	60 HzB
10	1280x768	75Hz-85Hz
11	1280x960	60Hz-75Hz-85Hz
12	1280x1024	60Hz-75Hz-85Hz
13	1360x768	60 Hz
14	1400x1050	60 HzA
15	1400x1050	60 HzB
16	1400x1050	75Hz-85Hz
17	1400x900	65Hz-75Hz
18	1600x1200	60 Hz
19	1680x1050	60 Hz
20	1920x1080	60 HzA
21	1920x1080	60 HzB
22	1920x1200	60HzA
23	1920x1200	60Hz

Appendix B: AV and HDMI Signal Compatibility (Input Signal Types)

Source	Supported Signals	Available	
EXT (SCART)	PAL 50/60	O	
	NTSC 60	O	
	RGB 50	O	
	RGB 60	O	
Side AV	PAL 50/60	O	
	NTSC 60	O	
YPbPr	480I	60Hz	O
	480P	60Hz	O
	576I	50Hz	O
	576P	50Hz	O
	720P	50Hz	O
	720P	60Hz	O
	1080I	50Hz	O
	1080I	60Hz	O
	1080P	50Hz	O
	1080P	60Hz	O
HDMI 1 HDMI 2	480I	60Hz	O
	480P	60Hz	O
	576I	50Hz	O
	576P	50Hz	O
	720P	50Hz	O
	720P	60Hz	O
	1080I	50Hz	O
	1080I	60Hz	O
	1080P	24Hz	O
	1080P	25Hz	O
	1080P	30Hz	O
	1080P	50Hz	O
	1080P	60Hz	O

(X: Not Available, O: Available)

In some cases a signal on the LCD TV may not be displayed properly. The problem may be an inconsistency with standards from the source equipment (DVD, Set-top box, etc.). If you do experience such a problem please contact your dealer and also the manufacturer of the source equipment.

Appendix C: Supported DVI Resolutions

When connecting devices to your TV's connectors by using DVI to HDMI cables (not supplied), you can refer to the following resolution information.

Index	Resolution	Frequency
1	640x400	70Hz
2	640x480	60Hz-66Hz-72Hz-75Hz
3	800x600	56Hz-60Hz-70Hz-72Hz-75Hz
4	832x624	75 Hz
5	1024x768	60Hz-66Hz-70Hz-72Hz-75Hz
6	1152x864	60Hz-70Hz-75Hz
7	1152x870	75Hz
8	1280x768	60 HzA
9	1280x768	60 HzB
10	1280x768	75Hz
11	1280x960	60Hz-75Hz
12	1280x1024	60Hz-75Hz
13	1360x768	60 Hz
14	1400x1050	60 HzA
15	1400x1050	60 HzB
16	1400x1050	75Hz
17	1400x900	65Hz-75Hz
18	1600x1200	60 Hz
19	1680x1050	60 Hz
20	1920x1080	60 HzA
21	1920x1080	60 HzB
22	1920x1200	60HzA
23	1920x1200	60Hz
24	480i-480p	60Hz
25	576i-576p	50Hz

Appendix D: Software Upgrade

- Your TV is capable of finding and updating new software upgrades over broadcast channels.
- For broadcast channels search, the TV looks at the available channels stored in your settings. So before the software upgrade search, it is advised to auto search and update all available channels.

1) Software upgrade search via user interface

- It is possible to manually to check if there is a new software upgrade for your TV set.
- Simply navigate on your main menu. Choose Settings and select Other Settings menu. In Other Settings menu navigate on to the Software Upgrade item and press **OK** button to open Upgrade Options menu.
- In Upgrade Options menu select Scan for upgrade and press **OK** button.
- If a new upgrade is found, it starts to download the upgrade. A progress bar indicates the remaining download progress. When the download completes successfully a message is displayed for reboot to activate new software. Press **OK** to continue with the reboot operation.

2) 3.AM search and upgrade mode

- If Automatic scanning in Upgrade Options menu is enabled, the TV wakes up at 03:00 and searches the broadcast channels for new software upgrade. If new software is found and downloaded successfully, with the next power up the TV opens with new software version.

Note on reboot operation: Reboot is the last step in software upgrade operation if download of new software is finished successfully. During reboot TV makes final initializations. In the reboot sequence panel power is closed and front led indicates the activity with blinking. Around 5 minutes later TV restarts with new software activated.

- If your TV fails to restart in 10 minutes, unplug power for 10 minutes and re-plug again. TV should open with new software safely. If you still can not get TV working, please kindly repeat unplug and plug sequence a few times more. If your set still can not operate, please call the service personnel to fix the problem for you.

Caution: While the LED is blinking during reboot do not unplug your TV's power. Doing this may cause your TV not to re-start again and can only be fixed by service personnel.

Appendix E : Supported File Formats for USB Mode

Media	File Extension	Format		Remarks
		Video	Audio	(Maximum resolution/Bit rate etc.)
Movie	.mpg, .mpeg	MPEG1, 2	MPEG Layer 1/2/3	MAX 1920x1080 @ 30P 20Mbit/sec
	.dat	MPEG1, 2	MPEG2	
	.vob	MPEG2		
	.avi	MPEG2	PCM/MP3	MAX 1920x1080 @ 30P 20Mbit/sec
	Xvid 1.00, Xvid 1.01, Xvid 1.02, Xvid 1.03, Xvid 1.10-beta1/2	PCM		
Music	.mp3	-	MPEG 1 Layer 1 / 2 (MP3)	32Kbps ~ 320Kbps(Bit rate) 32KHz ~ 48KHz(Sampling rate)
Photo	.jpg .jpeg	Baseline JPEG		max WxH = 15360x8640 4147200bytes
		Progressive JPEG		max WxH = 1024x768 6291456bytes
	.bmp	-		max WxH = 9600x6400 3840000bytes
Subtitle	.sub	-		-
	.srt	-		



Products



Battery

Information for Users on Disposal of old Equipment and Batteries

[European Union only]

These symbols indicate that equipment with these symbols should not be disposed of as general household waste. If you want to dispose of the product or battery, please consider the collection systems or facilities for appropriate recycling.

Notice: The sign Pb below the symbol for batteries indicates that this battery contains lead.

Specifications

TV BROADCASTING

PAL/SECAM B/G D/K K' I/I' L/L'

RECEIVING CHANNELS

VHF (BAND I/III)

UHF (BAND U)

HYPERBAND

NUMBER OF PRESET CHANNELS

1000

CHANNEL INDICATOR

On Screen Display

RF AERIAL INPUT

75 Ohm (unbalanced)

OPERATING VOLTAGE

220-240V AC, 50 Hz.

AUDIO

German + Nicam Stereo

AUDIO OUTPUT POWER (W_{RMS}) (10% THD)

2 x 6

POWER CONSUMPTION (W)

190 W (max)

PANEL

16:9 display, 40" Screen Size

DIMENSIONS (mm)

DxLxH (With foot): 219 x 973 x 655

Weight (Kg): 15,10

DxLxH (Without foot): 99,5 x 973 x 616

Weight (Kg): 14,40

Digital Reception DVB-T	MHEG-5 ENGINE compliant with ISO/IEC 13522-5 UK engine Profile 1	for UK
	Object carousel support compliant with ISO/IEC 135818-6 and UK DTT profile	
	Frequency range: 474-850 MHz for UK models	
	170-862 MHz for EU models	
	Transmission standard: DVB-T. MPEG-2	
	Demodulation: COFDM with 2K/8K FFT mode	
	FEC: all DVB modes	
	Video: MP@ML, PAL, 4:3/16:9	
	Audio: MPEG Layer I&II 32/44.148kHz.	

Table des matières

Fonctions	63	Verrouiller une chaîne	78
Introduction	63	Gestion des chaînes : Favoris	78
Préparation	63	Fonctions des boutons	79
Précautions de sécurité	64	Gestion des chaînes : Trier une liste de chaînes ..	79
Branchement à un système de distribution		Information à l'écran	79
télévisé (TV Câblé etc.) avec tuner	65	Lecture de medias via navigateur média	79
Contenu du carton	66	Affichage de vidéo via USB	80
Informations à caractère environnemental	67	Affichage de photos via USB	80
Informations relatives aux travaux de réparation ..	67	Réglages du navigateur média	81
Boutons de la télécommande	68	Changement de la taille d'une image : Formats	
TV LCD et boutons de commande	69	d'image	82
Affichage des branchements latéraux arrière	69	Configuration des paramètres d'image	83
Affichage des branchements - Connecteurs		Fonctionnement des éléments du menu	
latéraux	70	Réglages d'image	83
Alimentation électrique	70	Éléments du menu Réglages d'image	83
Branchement de l'antenne	70	Réglages de l'image du PC	83
Utilisation de l'entrée USB	71	Configuration des paramètres sonores	84
Branchement de la clé à mémoire USB	71	Fonctionnement des éléments du menu	
Connexion du téléviseur LCD à un PC	71	Réglages sonores	84
Utilisation des connecteurs AV latéraux	72	Éléments du menu Réglages sonores	84
Connexion du téléviseur à un lecteur de DVD via		Configuration des paramètres de votre téléviseur	
HDMI	72	Fonctionnement des éléments du menu	
Connexion du téléviseur à un lecteur de DVD	72	Réglages	85
Télécommande	73	Éléments du menu Réglage	85
Installation des piles	73	Utilisation du module d'accès conditionnel	85
Mise sous/hors tension	73	Affichage du menu Accès conditionnel (*)	85
Mise sous tension du téléviseur	73	Configuration des préférences linguistiques	86
Éteindre le téléviseur	73	Paramètres linguistiques	86
Sélection d'entrée	73	Contrôle parental	86
Opérations de Base	73	Fonctionnement du menu Réglage parental	87
Utilisation des boutons du téléviseur	73	Minuteries	87
Réglage du volume	73	Réglage de la minuterie sommeil	87
Sélection du programme	73	Réglages des minuteries de programmes	87
Affichage du menu précédent	73	Ajout d'une minuterie	87
Mode AV	74	Modification d'une minuterie	88
Utilisation des touches de la télécommande	74	Suppression d'une minuterie	88
Réglage du volume	74	Configurer le réglage Date/Heure	88
Sélection de programme (programme		Configuration des paramètres source	88
précédent ou suivant)	74	Configuration des autres réglages	89
Sélection de programme (accès direct)	74	Fonctionnement	89
Affichage du guide électronique de programmes		Autres Fonctions	90
(EPG)	74	Télétexte	90
Télétexte numérique (** seulement pour le		Conseils	91
Royaume-Uni)	75	Annexe A : Modes d'affichage typiques d'une entrée	
Télétexte Analogique	75	de PC	92
Première installation	75	Annexe B : Compatibilité des signaux AV et HDMI	
Installation	76	(types de signal d'entrée)	92
Fonctionnement du menu (Nouveau réglage)		Annexe C : Résolutions DVI prises en charge	93
Recherche automatique de chaînes	76	Annexe D : Mise à jour du logiciel	94
Réglage manuel	77	Annexe E : Formats de fichier pris en charge pour le	
Recherche manuelle	77	mode USB	95
Recherche manuelle analogique	77	Spécifications	96
Réglage fin (analogique)	77		
Effacer la liste des chaînes (*)	77		
Gestion des chaînes : Liste des chaînes	77		
Fonctionnement de la liste des chaînes	78		
Déplacer une chaîne	78		
Supprimer une chaîne	78		
Renommer une chaîne	78		

Fonctions

- Télévision LCD couleur avec télécommande.
- Téléviseur câble numérique entièrement intégré (DVB-T MPEG2).
- Prise HDMI pour vidéo et audio numériques. Ce branchement est également conçu pour accepter des signaux haute définition.
- Entrée USB.
- 1000 programmes (analogiques+numériques).
- Menu de paramétrage OSD.
- Tuner DVB-T intégré, compatible avec MPEG 2.
- Prise péritel pour appareils externes (appareil vidéo, jeu vidéo, appareil audio, etc.)
- Système de son stéréo. (Allemand+Nicam)
- Télétexte, Fastext, TOP text.
- Branchement du casque
- Système d'auto programmation.
- Réglage manuel vers l'avant ou vers l'arrière.
- Minuterie Sommeil / Verrouillage enfants
- Coupure du son automatique quand il n'y a aucune transmission.
- Lecture NTSC.
- AVL (Limitation Automatique du Volume)
- Arrêt automatique.
- PLL (Recherche de Fréquence).
- Entrée PC.
- Plug&Play (branchement et utilisation instantanée) pour Windows 98, ME, 2000, XP, Vista.
- Mode jeu

Introduction

Veillez lire les consignes correspondantes de ce manuel avant toute première utilisation de cet appareil, même lorsque vous êtes familier avec l'utilisation des appareils électroniques. Veuillez surtout prêter attention au chapitre intitulé CONSIGNES DE SECURITE. Veuillez conserver ce manuel pour une utilisation ultérieure. Au moment de vendre ou de donner cet appareil à quelqu'un, il est absolument important de l'accompagner de ces consignes d'utilisation.

Merci d'avoir choisi cet appareil. Ce manuel vous guidera pour une utilisation appropriée de votre téléviseur. Lisez-le minutieusement avant de procéder à l'utilisation de votre appareil. Veuillez le conserver dans un endroit sûr car vous pourrez à nouveau en avoir besoin.



Le présent appareil a été conçu pour recevoir et afficher les programmes de télévision.

Les différentes options de connexion constituent une expansion complémentaire de la réception et des sources d'affichage possibles (récepteur, lecteur de DVD, enregistreur DVD, magnétoscope, PC, etc.). Le fonctionnement de cet appareil doit se faire uniquement à l'abri de l'humidité. Il a été fabriqué exclusivement pour être utilisé à titre privé et ne peut par conséquent être utilisé ni à titre commercial, ni à titre industriel. Toute utilisation non prévue ou toute modification non autorisée annule de fait la garantie. Le fait de faire fonctionner votre téléviseur LCD dans des conditions ambiantes extrêmes peut l'endommager.

Préparation

Pour la ventilation, laissez un espace d'au moins 10 cm autour du poste. Pour éviter toute panne ou situation périlleuse, ne placez aucun objet au-dessus du poste. Utilisez cet appareil sous des climats modérés.

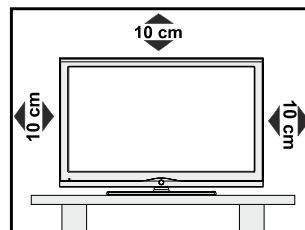

Précautions de sécurité

Lisez les consignes de sécurité recommandées ci-après pour votre sécurité.

Source d'alimentation

Ce téléviseur ne doit fonctionner qu'à partir d'une prise de courant 220-240 V AC 50 Hz. Assurez-vous de sélectionner la tension appropriée pour votre convenance.

Cordon d'alimentation

Ne placez pas l'appareil, ni une pièce de mobilier, etc. sur le cordon d'alimentation (alimentation secteur); évitez tout pincement du cordon. Tenez le cordon d'alimentation par sa fiche. Ne débranchez pas l'appareil en tirant sur le cordon d'alimentation et ne touchez jamais au cordon d'alimentation avec des mains mouillées car ceci pourrait causer un court-circuit ou une décharge électrique. Ne nouez jamais le cordon ni ne l'attachez à d'autres cordons. Les cordons d'alimentation doivent être placés de façon à ne pas risquer d'être piétinés. Un cordon de raccordement endommagé peut causer un incendie ou vous infliger une décharge électrique. Lorsqu'il est endommagé, le cordon doit être remplacé, et cette opération doit être effectuée par un personnel qualifié.

Humidité et eau

N'utilisez pas cet appareil dans un endroit humide et moite (évités la salle de bain, l'évier de la cuisine, et la proximité de la machine à laver). N'exposez pas cet équipement à la pluie ou à l'eau, ceci pouvant s'avérer dangereux, et ne placez aucun objet rempli de liquide, comme un vase par exemple, au dessus. Ne pas exposer à des suintements ou à des éclaboussures.

Si un objet solide ou un liquide tombe à l'intérieur du poste, débranchez-le et faites-le vérifier par un personnel qualifié avant de continuer à l'utiliser.

Nettoyage

Avant de nettoyer, débranchez le poste TV de la prise murale. N'utilisez pas de nettoyant en liquide ou en aérosol. Utilisez un chiffon doux et sec.

Ventilation

Les fentes et les orifices du téléviseur sont prévus pour la ventilation et pour assurer un fonctionnement fiable. Pour éviter la surchauffe, ces orifices ne doivent pas être obstrués ni couverts de quelque façon que ce soit.

Chaleur et flammes

L'appareil ne doit pas être placé à côté de flammes nues ou de sources de chaleur, à l'exemple d'un radiateur. Assurez-vous qu'aucune source de flamme vive, telles que des bougies allumées, ne soit placée sur le téléviseur. Les piles ne doivent pas être exposées à une chaleur excessive comme le rayonnement solaire ou autre phénomène similaire.



Foudre

En cas d'orage et de foudre ou lorsque vous partez en vacances, débranchez le cordon d'alimentation de la prise murale.



Pièces de rechange

Lorsque des pièces de rechange sont requises, assurez-vous que le technicien utilise celles qui ont été préconisées par le fabricant ou celles qui ont les mêmes caractéristiques techniques que les pièces originales. Des substitutions non autorisées peuvent causer un incendie, une décharge électrique ou d'autres risques.

Maintenance

Veillez confier toute la maintenance à un technicien qualifié. Ne retirez pas le couvercle vous-même car ceci peut entraîner une décharge électrique.



Mise au rebut

• Instructions pour la mise au rebut :

L'emballage et les éléments qui aident dans l'emballage sont recyclables et doivent être recyclés. Les matériaux d'emballage, comme le sac en feuille d'aluminium, doivent être tenus hors de portée des enfants. • Les piles, même celles ne contenant pas de métal lourd, ne doivent pas être jetées avec les déchets ménagers. Veuillez éliminer les piles usagées de manière écologique. Consultez la réglementation applicable dans votre région.

• Évitez d'essayer de recharger les piles. Si vous le faites, elles peuvent exploser. Ne remplacez les piles qu'avec celles de même type ou de type équivalent.

Ce symbole sur l'appareil ou sur son emballage indique que votre appareil électrique ou électronique doit être jeté à la fin de sa durée de vie séparément de vos déchets ménagers. Il existe des systèmes de collecte séparés pour le recyclage au sein de l'UE. Pour plus d'informations, veuillez contacter les autorités locales ou le distributeur chez qui vous avez acheté l'article.



Débranchement de l'appareil

La prise d'alimentation est utilisée pour débrancher le téléviseur de l'alimentation secteur et doit donc rester facilement opérable.

Volume du casque

Une pression sonore excessive provenant des écouteurs et du casque peut provoquer une perte auditive.



Installation

Pour éviter toute blessure, cet appareil doit être solidement fixé au mur conformément aux instructions d'installation lors d'un montage mural (si l'option est disponible).

Écran LCD

L'écran LCD est un produit de très haute technologie avec un film fin d'environ un million de transistors, vous offrant des détails d'image raffinés. Occasionnellement, quelques pixels non actifs peuvent apparaître à l'écran comme un point fixe bleu, vert ou rouge. Veuillez noter que ceci n'affecte pas les performances de votre appareil.

Avertissement ! Ne laissez pas votre téléviseur en veille ou en fonctionnement lorsque vous quittez votre domicile.

Branchement à un système de distribution télévisé (TV Câblé etc.) avec tuner

L'appareil branché à une mise à la terre de protection du bâtiment par l'alimentation secteur ou par d'autres appareils avec un branchement à une mise à la terre de protection - et à un système de distribution télévisé en utilisant un câble coaxial, peut dans certaines circonstances comporter un risque d'incendie.

Le branchement à un système de distribution par câble doit donc être assuré à travers un dispositif présentant un isolant électrique inférieur à une certaine gamme de fréquence (isolateur galvanique, voir EN 60728-11).

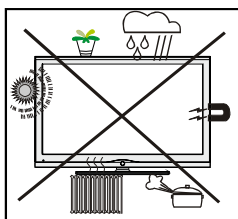



Installez les appareils électriques hors de portée des enfants

Ne laissez jamais les enfants se servir des appareils électriques sans assistance car ils ne peuvent pas toujours bien reconnaître les dangers possibles. Les piles/accumulateurs peuvent être dangereux pour la santé si avalés. Mettez les piles hors de portée des tous petits. Consultez un médecin dans les plus brefs délais si quelqu'un autour de vous avale une pile. Veuillez également conserver les matériaux d'emballage hors de portée des enfants pour éviter tout risque de suffocation.

Remarque: la connexion HDMI entre le PC et le téléviseur peut entraîner une interférence radio. Dans ce cas, il est conseillé d'utiliser une connexion VGA (DSUB-15).

Le bouton Marche/Arrêt ne sépare pas complètement cet appareil du secteur. De plus, l'appareil continue de consommer de l'électricité en mode veille. Pour couper complètement l'alimentation de l'appareil du secteur, débranchez sa fiche de la prise secteur. Pour cette raison, l'appareil doit être installé de manière à garantir un libre accès à la prise secteur, de sorte la fiche secteur puisse être débranchée en cas d'urgence. Pour éviter un éventuel incendie, le cordon d'alimentation doit absolument être débranché de la prise secteur avant une longue période de non utilisation comme pendant les vacances, par exemple.

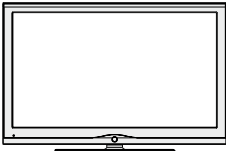
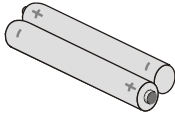
Contenu du carton

 <p>Télécommande</p>	 <p>Téléviseur LCD</p>
	 <p>Piles: 2 X AAA</p>
	 <p>Manuel d'utilisation</p>

Remarque: Vous devez vérifier les accessoires après avoir acheté l'appareil. Assurez-vous que chaque accessoire est inclus.

Informations à caractère environnemental

- Ce téléviseur a été fabriqué dans l'intention de consommer moins d'énergie afin de protéger l'environnement.

Grâce à l'option d'économie d'énergie offerte par le présent téléviseur, vous avez la possibilité non seulement de préserver l'environnement, mais aussi et surtout de réaliser des économies sur votre facture de consommation électrique. Pour réduire effectivement votre consommation électrique, vous devez suivre les étapes ci-après :

- Vous pouvez utiliser le réglage Mode économie d'énergie qui se trouve dans le menu Autres Paramètres. Si vous définissez le Mode économie d'énergie sur Activé, le téléviseur basculera en mode Économie d'énergie et le niveau de luminosité de l'appareil sera réduit au niveau le plus bas possible. Veuillez toutefois remarquer que certains paramètres d'image ne seront pas disponibles pour modification lorsque le téléviseur est en mode Économie d'énergie.

Mode Économie d'énergie

Arrêt

- Veuillez mettre le téléviseur hors tension et le débrancher du secteur lorsque vous ne vous en servez pas. Cette bonne pratique vous permet aussi d'économiser de l'énergie.
- Débranchez l'appareil du secteur si vous ne comptez pas vous en servir pendant un certain temps.
- Il est à remarquer que chaque année, l'utilisation du téléviseur en mode Économie d'énergie est énergétiquement plus efficace que son débranchement du secteur ou son maintien en mode de veille. Nous vous recommandons donc vivement d'activer le mode d'économie d'énergie afin de réduire votre consommation annuelle d'électricité. De même, nous vous conseillons de débrancher votre poste de télévision du secteur pour plus d'économie d'énergie lorsqu'il n'est pas en cours d'utilisation.
- Veuillez nous aider à préserver l'environnement en suivant ces étapes.

Informations relatives aux travaux de réparation



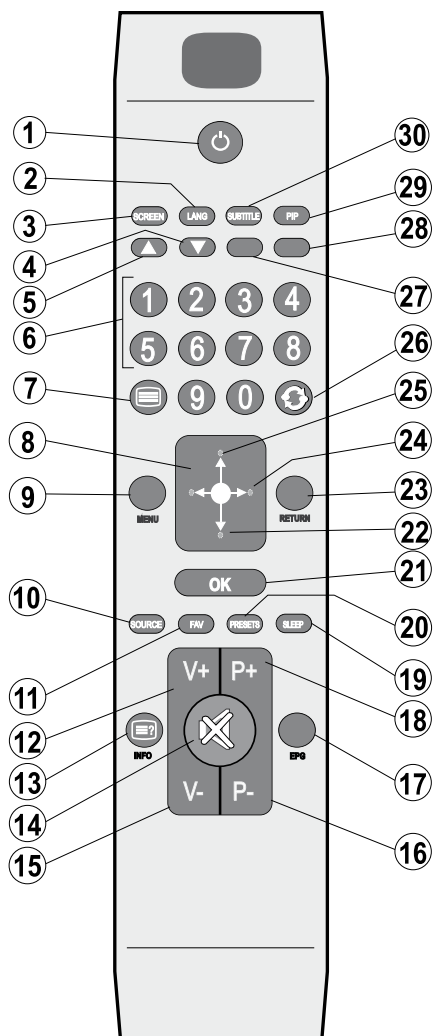

Veuillez confier toute la maintenance à un technicien qualifié. Seuls les techniciens qualifiés sont autorisés à réparer le téléviseur. Veuillez pour cela rentrer en contact avec le revendeur chez qui vous avez acheté le présent appareil pour de plus amples informations.

Boutons de la télécommande

1. Veille
2. Mono/Stéréo - Dual I-II / Langue en cours (*)
(dans les chaînes DVB)
3. Taille de l'image
4. Touche verte
5. Touche rouge
6. Touches numériques
7. Télétexte /Mélanger (en mode texte)
8. Touche curseur vers la gauche
9. Menu Marche-Arrêt
10. AV / Sélection de la Source
11. Sélection du mode favori (dans les chaînes DVB)
12. Hausser le volume
13. Info / Révéler (en mode TXT)
14. Muet
15. Baisser le volume
16. Programme suivant / Programme précédent
(dans les chaînes DVB)
17. Guide électronique de programme (dans les chaînes DVB)
18. Programme précédent / Programme suivant
(dans les chaînes DVB)
19. Minuteur de mise en veille
20. Sélection du mode image
21. Ok (Confirmer) / Retenir (en mode TXT)/
Modifier la liste des chaînes
22. Curseur Bas
23. Quitter / Retour / Page d'index (en mode TXT)
24. Touche curseur vers la droite/ Souspage (en mode TXT)
25. Curseur vers le haut
26. Programme précédent
27. Touche jaune
28. Touche bleue
29. Aucune fonction
30. Sous-titre Activé-Désactivé (dans les chaînes DVB)

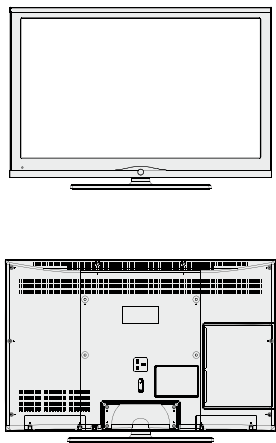
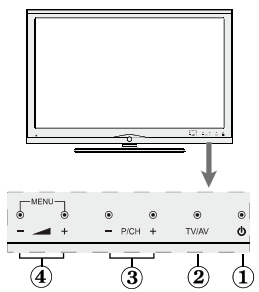

TV LCD et boutons de commande

VUE AVANT et ARRIÈRE	AFFICHAGE des boutons de commande	Boutons de contrôle
		<p>1. Bouton Veille / Marche 2. Bouton TV/AV 3. Boutons programme suivant/ précédent 4. Boutons de volume haut/bas</p> <p>Remarque : Pressez “ ” / “ ” les boutons simultanément pour afficher le menu principal.</p>

Affichage des branchements latéraux arrière

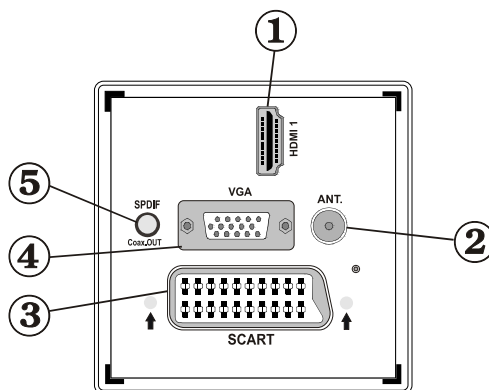

1. HDMI 1: Entrée HDMI

Les entrées HDMI (HDMI Inputs) servent à brancher un périphérique doté d'une prise HDMI. Votre téléviseur à LCD peut visualiser des images de haute définition à partir de dispositifs comme un récepteur satellite de haute définition ou un lecteur DVD. Ces périphériques doivent être connectés via les prises HDMI ou les prises en composantes. Ces prises peuvent accepter les signaux 720p ou 1080i. Aucun branchement audio n'est nécessaire pour une connexion HDMI à HDMI.

2. L'entrée RF se connecte à un système d'antenne.

Remarquez que si vous utilisez un décodeur ou un enregistreur média, vous devez brancher un câble aérien qui va de l'appareil au téléviseur, avec un câble d'antenne approprié, tel qu'illustré ci-dessous.

3. Entrée ou sortie PÉRITEL pour périphériques externes. Connecter le câble Péritel entre la prise Péritel de la TV et la prise Péritel de votre appareil externe (comme un décodeur, un magnétoscope ou un lecteur DVD).

Remarque: Si un dispositif externe est branché à l'aide d'une prise PERITEL, le téléviseur passera automatiquement au mode AV

Remarque : Le signal S-VHS est pris en charge par la prise péritel (optionnelle).

4. L'entrée VGA sert à connecter un ordinateur personnel au poste TV.
Branchez le câble de PC entre l'ENTRÉE PC (PC INPUT) sur la TV et la sortie PC (PC output) sur votre ordinateur.

Remarque: Vous pouvez utiliser un câble YPbPr à VGA (non fourni) pour activer le signal YPbPr via l'entrée du VGA.

AVERTISSEMENT: Vous ne saurez utiliser le VGA et le YPbPr de manière interchangeable.

5. La Sortie S/PDIF (S/PDIF Out) produit les signaux audio de la source actuellement regardée.
Utilisez un câble SPDIF pour transférer des signaux audio en direction d'un périphérique disposant d'une entrée S/PDIF.

Affichage des branchements - Connecteurs latéraux

1. La fente CI sert à insérer une carte CI. Une carte CI vous permet de regarder toutes les chaînes auxquelles vous êtes abonné(e). Pour plus d'informations, référez-vous à la section « Accès conditionnel ».
2. Entrée USB latérale.
3. L'entrée vidéo est utilisée pour connecter les signaux vidéo des périphériques externes. Branchez le câble vidéo entre l'ENTRÉE S-VIDEO du téléviseur et la SORTIE S-Vidéo de votre appareil.
4. Les entrées audio (Audio Inputs) servent à brancher les signaux audio de périphériques externes. Branchez câble audio entre les ENTRÉES AUDIO (AUDIO INPUTS) du téléviseur les ports de SORTIE AUDIO (AUDIO OUTPUT) de votre appareil.
Remarque: Si vous branchez un périphérique au téléviseur via l'ENTRÉE VIDÉO (VIDEO INPUT), vous devez également brancher votre périphérique à l'aide d'un câble audio aux ENTRÉES AUDIO (AUDIO INPUTS) du téléviseur pour activer le son.
5. La prise du casque s'utilise pour brancher au système un casque externe. Raccordez au port du CASQUE pour écouter le son du téléviseur en provenance des casques (optionnel)

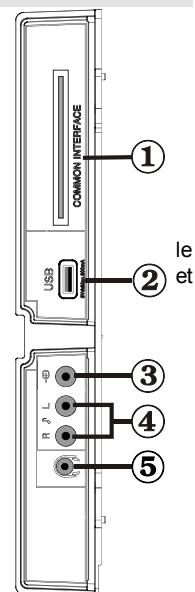

Alimentation électrique

IMPORTANT: Le téléviseur a été conçu uniquement pour fonctionner en 220-240V AC, 50 Hz.

- Après avoir retiré la TV de l'emballage, attendez un moment pour que la TV atteigne la température ambiante avant de brancher la TV à la prise de courant. Branchez le câble d'alimentation à la prise secteur.

Branchements de l'antenne

- Branchez l'antenne ou le câble du téléviseur à la prise d'ENTRÉE DE L'ANTENNE (ANT) située à l'arrière du téléviseur.

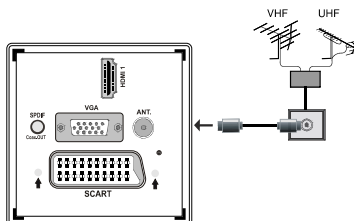

Utilisation de l'entrée USB

- Vous pouvez brancher les périphériques USB à votre téléviseur à l'aide de l'entrée USB du téléviseur. Cette fonction vous donne la possibilité d'afficher/de lire les fichiers JPG, vidéo et MP3 enregistrés dans un périphérique USB.
- Il est possible que certains types de périphériques USB (à l'exemple des lecteurs MP3) soient incompatibles avec ce téléviseur.
- Vous pouvez sauvegarder vos fichiers avant d'effectuer tout branchement au téléviseur afin d'éviter de probables pertes de données. Veuillez remarquer que la responsabilité du fabricant ne saurait être engagée en cas de dommage de fichier ou de perte de données.
- Ne jamais enlever l'USB durant la lecture d'un fichier.

ATTENTION : Il est très dangereux de brancher et de débrancher les périphériques USB avec une certaine rapidité. Évitez surtout de brancher et de débrancher le lecteur avec une certaine rapidité. Ceci peut physiquement endommager le lecteur USB et surtout le périphérique USB lui-même.

AFFICHAGE LATÉRAL MEMOIRE USB

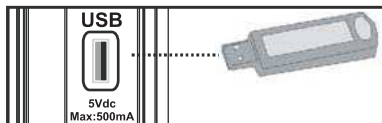

Branchement de la clé à mémoire USB

IMPORTANT: Eteignez le téléviseur avant de brancher ou de débrancher un périphérique USB. Branchez vos périphériques USB à l'entrée USB du téléviseur. Vous pouvez brancher un périphérique USB à votre téléviseur à l'aide de l'entrée USB du téléviseur.

Remarque: Il est possible que certains types de lecteurs de disque dur ne soient pas pris en charge.

Connexion du téléviseur LCD à un PC

Afin d'afficher l'image de l'écran de votre ordinateur sur votre téléviseur LCD, vous pouvez connecter votre ordinateur au poste de télévision. Débranchez l'ordinateur et le téléviseur avant de faire les branchements. Utilisez le câble de 15 broches pour brancher le PC au téléviseur LCD. Une fois le branchement effectué, passez à la source du PC. Voir la section « Sélection d'entrée ». Réglez la résolution qui correspond à vos besoins d'affichage. Pour les informations relatives à la résolution, se reporter à l'annexe.

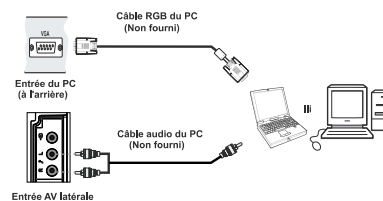

Remarque: Une interférence radio pourrait se produire si vous branchez un PC au téléviseur au moyen de la connexion HDMI. Ce type de connexion n'est par conséquent pas recommandé. Nous vous conseillons plutôt d'utiliser la connexion VGA.

Utilisation des connecteurs AV latéraux

Vous avez la possibilité de brancher une série d'appareils à votre téléviseur LCD à l'aide de ses connecteurs latéraux.

- Pour raccorder un caméscope, branchez une prise VIDEO IN, ainsi que les PRISES AUDIO. Ne branchez pas la caméscope aux prises VIDEO IN au même moment, dans la mesure où ce branchement peut entraîner des bruits dans l'image. Pour sélectionner la source correspondante, se reporter à la section "Sélection d'entrée" dans les paragraphes suivants.
- Ensuite, vous devez basculer vers la source AV latérale. Reportez-vous à la section Sélection d'entrée dans les sections suivantes pour de plus amples informations.

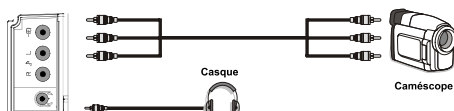

- Pour écouter le son en provenance du téléviseur à partir du casque, vous devez brancher les casques à votre téléviseur en utilisant la prise jack CASQUE comme indiqué dans l'illustration.

Connexion du téléviseur à un lecteur de DVD via HDMI

Veillez consulter le manuel d'utilisation de votre lecteur de DVD pour plus d'informations. Débranchez le téléviseur et l'appareil avant d'effectuer les branchements.

Remarque: Notez que tous les câbles présentés dans l'illustration ne sont pas fournis.

- Si votre lecteur de DVD est doté d'une prise HDMI, vous pouvez le brancher via HDMI pour une meilleure qualité vidéo et audio.

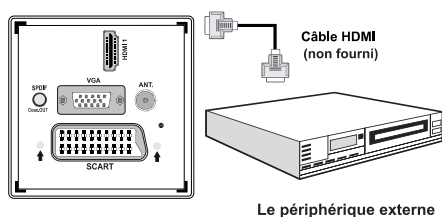

- Lorsque vous vous branchez au lecteur de DVD tel qu'illustré ci-dessus, passez à la source HDMI connectée. Reportez-vous à la section Sélection d'entrée pour de plus amples informations relatives au changement de sources.

Connexion du téléviseur à un lecteur de DVD

Si vous voulez brancher un lecteur de DVD à votre téléviseur LCD, vous pouvez utiliser les branchements qui se trouvent sur le téléviseur. Les lecteurs de DVD peuvent disposer de différentes prises. Veuillez consulter le manuel d'utilisation de votre lecteur de DVD pour plus d'informations. Débranchez le téléviseur et l'appareil avant d'effectuer les branchements.

Remarque : Les câbles présentés dans l'illustration ne sont pas fournis.

- Si votre lecteur de DVD est doté d'une prise HDMI, vous pouvez le brancher via HDMI. Lorsque vous vous branchez au lecteur de DVD tel qu'illustré ci-dessous, passez en source HDMI. Voir la section « Sélection d'entrée ».
- La plupart des lecteurs de DVD sont branchés via des PRISES EN COMPOSANTES. Vous pouvez recourir au mode YPbPr uniquement lorsque vous raccordez un appareil doté d'une sortie YPbPr à travers l'entrée PC avec le câble YPbPr pour PC. Une fois le branchement effectué, passez en source YPbPr. Voir la section « Sélection d'entrée » (Le câble YPbPr n'est pas fourni).
- Vous pouvez également brancher à travers le PERITEL. Utilisez un câble PÉRITEL comme présenté dans l'illustration.
- **Remarque:** Ces trois procédés de branchement réalisent la même fonction mais à des niveaux de qualité différents. Il n'est pas nécessaire d'effectuer la connexion en recourant à toutes les trois méthodes.

Connexion Vidéo

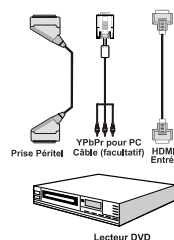

Télécommande

Installation des piles

- Retirez le couvercle du compartiment des piles situé au dos de la télécommande en poussant doucement vers l'arrière à partir de la partie indiquée.
- Insérer à l'intérieur deux piles de type AAA/R3 ou équivalent. Respectez la bonne polarité (+/-) pendant l'insertion des piles et remettez le couvercle du compartiment des piles en place

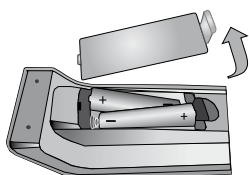

Remarque: Retirez les piles de la télécommande lorsqu'elle n'est pas utilisée durant une longue période. Sinon une fuite possible des piles peut l'endommager. Le rayon d'action est approximativement de 7 m / 23 pieds.

Mise sous/hors tension

Mise sous tension du téléviseur

- Branchez le cordon d'alimentation à une prise de courant alternatif 220-240V AC 50 Hz. La DEL de veille s'allume ensuite. (Ce voyant clignotera pendant la marche et la mise en veille).
- Pour allumer le téléviseur à partir du mode veille, vous pouvez soit :
- Presser le bouton "⏻", **P/CH+** / **P/CH-** ou un bouton numérique sur la télécommande.
- Appuyez sur le bouton "⏻", **P/CH-** ou **P/CH+** ou sur le bouton du téléviseur. Le téléviseur s'allumera ensuite.

Remarque: Si vous allumez votre TV via les boutons **P+** / **P-** de la télécommande ou du poste de télévision, le dernier programme que vous regardiez sera sélectionné à nouveau.

Quelle que soit la méthode, le téléviseur s'allumera.

Éteindre le téléviseur

- Pressez le bouton "⏻" sur la télécommande ou pressez le commutateur "⏻" le téléviseur, et la TV passera ainsi en mode veille.
- **Pour éteindre complètement le téléviseur, débranchez le cordon d'alimentation de la prise secteur.**

Remarque: Lorsque le téléviseur est en mode veille, le voyant lumineux du mode veille clignote pour signifier que des options comme Recherche en mode veille, téléchargeement automatique ou Minuterie sont actives.

Sélection d'entrée

Une fois les équipements externes connectés à votre téléviseur, vous pouvez commuter entre différentes sources d'entrée. Appuyez sur la touche **SOURCE** de la télécommande pour changer les sources en direct.



Remarque: Vous pouvez recourir au mode YPbPr uniquement lorsque vous raccordez un appareil doté d'une sortie YPbPr à travers l'entrée PC avec le câble YPbPr pour PC.

Opérations de Base

Vous pouvez faire fonctionner votre téléviseur en utilisant indifféremment les boutons de la télécommande et ceux du téléviseur.

Utilisation des boutons du téléviseur

Réglage du volume

- Appuyez sur le bouton "◀" pour diminuer le volume ou sur le bouton "▶" pour l'augmenter. Lorsque vous procédez ainsi, une échelle indiquant le niveau du volume (curseur) s'affiche à l'écran.

Sélection du programme

- Appuyez sur le bouton "**P/CH +**" pour sélectionner le programme suivant ou sur "**P/CH -**" pour sélectionner le programme précédent.

Affichage du menu précédent

- Appuyez parallèlement sur les touches "◀" / "▶" pour afficher le menu principal. Dans le menu principal, sélectionnez le sous-menu à l'aide des touches "**P/CH -**" ou "**P/CH +**", et ouvrez le sous-menu en utilisant les boutons "◀" ou "▶". Pour en savoir davantage concernant l'utilisation des menus, reportez-vous aux sections du système du menu.

Mode AV

- Appuyez sur la touche "TV/AV" qui figure sur le panneau de contrôle du téléviseur pour passer aux modes AV.

Utilisation des touches de la télécommande

- La télécommande de votre téléviseur est conçue pour contrôler toutes les fonctions du modèle sélectionné. Les fonctions seront décrites conformément au système de menu de votre téléviseur.

Réglage du volume

- Appuyez sur le bouton "▲+" pour augmenter le volume. Appuyez sur la touche "▼-" pour diminuer le volume. Une échelle indiquant le niveau du volume (curseur) s'affiche à l'écran.

Sélection de programme (programme précédent ou suivant)

- Appuyez sur le bouton P/CH- pour sélectionner le programme précédent.
- Appuyez sur le bouton P/CH+ pour sélectionner le programme suivant.

Sélection de programme (accès direct)

- Appuyez sur les touches numériques de la télécommande pour sélectionner les programmes compris entre 0 et 9. Le téléviseur basculera vers le programme sélectionné. Pour sélectionner les programmes à deux chiffres, appuyez consécutivement sur les touches numériques. Lorsque la durée d'appui est expirée pour le deuxième numéro, seul le premier programme numérique s'affichera. Appuyez directement sur le numéro de programme pour sélectionner à nouveau les programmes à un chiffre.

Affichage du guide électronique de programmes (EPG)

Vous pouvez afficher le guide de programme électronique (EPG) pour lire les informations concernant les programmes disponibles. Pour afficher le menu EPG, veuillez appuyer sur la touche EPG de la télécommande.

- Appuyez sur les touches "▼/▲" pour parcourir les chaînes.
- Appuyez sur le bouton "◀/▶" pour parcourir la liste des chaînes.
- Le menu EPG affiche les informations disponibles concernant toutes les chaînes.
- Veuillez noter que les renseignements relatifs aux événements sont automatiquement mis à jour. Si les chaînes ne proposent pas d'informations sur les événements, la page de l'EPG sera vierge.

Chaînes	Événement actuel	Prochain événement
1. BBC ONE	Holly City	Hustle
2. BBC TWO	Springwatch	Mary, Queen of Shops
7. BBC THREE	Filly Rich and Homeless	Bust My Ass
70. CBBC Channel	This is CBBC!	This is CBBC!
80. BBC NEWS 24	BBC News	BBC News
105. BBCi	BBCi	BBCi
503. ITV HD Trial	Pas d'informations	Pas d'informations
504. CH4 HD Trial	Pas d'informations	Pas d'informations
505. five HD Trial	Pas d'informations	Pas d'informations
800. Sky News	Pas d'informations	Pas d'informations
801. CNBC Europe	Pas d'informations	Pas d'informations
802. TVSMONDE EUROPE	Pas d'informations	Pas d'informations

▼▲▶◀ : Parcourir

OK (OPTIONS) Affiche les options de programme y compris l'option « Select Channel » (Sélectionner une chaîne).

Touche bleue (Filtre) : Affiche les options de filtre.

INFO (Détails) : affiche les programmes dans les moindres détails.

Touche verte La liste des programmes s'affiche

Touche jaune Affiche les informations de l'EPG en fonction du programme linéaire

Chaînes	Événement
BBC ONE	Hustle
BBC TWO	
BBC THREE	
CBBC Channel	
BBC NEWS 24	
BBCi	
ITV HD Trial	
CH4 HD Trial	
five HD Trial	
Sky News	
CNBC Europe	
TVSMONDE EUROPE	

▼▲▶◀ : Parcourir

Touche Rouge (Intervalle de temps précédent): affiche les programmes du jour précédent.

Touche verte (Intervalle de temps suivant): Affiche les programmes de l'intervalle de temps suivant.

Bouton Jaune (Jour précédent): affiche les programmes du jour précédent.

Bouton BLEU (jour suivant) : affiche les programmes du jour suivant.

☰ (Filtre) : Affiche les options de filtre.

Boutons numériques (Sauter) : aller directement à la chaîne préférée via des boutons numériques.

OK (OPTIONS) Affiche les options de programme y compris l'option « Select Channel » (Sélectionner une chaîne).

INFO (Détails): affiche les programmes dans les moindres détails.

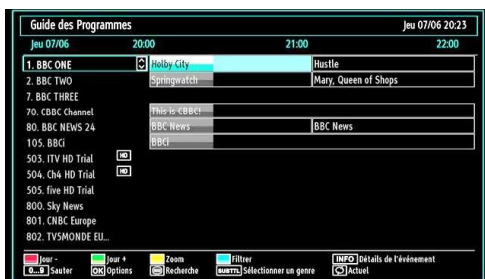

Touche rouge (Jour précédent) affiche les programmes du jour précédent.

Touche verte (Jour suivant): affiche les programmes du jour suivant.

Touche jaune (Zoom): Affiche davantage d'informations concernant le programme.

Touche bleue (Filtre) : Affiche les options de filtre.

Boutons numériques (Sauter) : aller directement à la chaîne préférée via des boutons numériques.

INFO (Détails): affiche les programmes dans les moindres détails.

OK (OPTIONS) Affiche les options de programme y compris l'option « Select Channel » (Sélectionner une chaîne).

☰ (Chercher): Affiche le menu "Guide Search" (Recherche guide).

SUBTTL: Appuyez sur la touche **SUBTITLE** pour voir le menu du genre sélectionné. En utilisant cette fonctionnalité vous pouvez interroger la base de données du guide de programme selon le genre sélectionné. Les informations disponibles dans le guide des programmes seront recherchées et les résultats correspondants à vos critères seront listés.

☺ (Maintenant) : Affiche le programme en cours.

Télétexte numérique (** seulement pour le Royaume-Uni)

- Appuyez sur le bouton **☰**
- L'information du télétexte numérique apparaît.
- Utilisez les touches colorées, les touches du curseur et la touche OK.

La méthode de fonctionnement peut différer selon le contenu du télétexte numérique.

Suivez les instructions affichées à l'écran télétexte numérique.

- Quand le bouton **☰** est pressé, la TV revient à la diffusion télévisée.
- Avec la diffusion numérique (DVB-T-C), en plus de la diffusion télétexte numérique ainsi que de la diffusion normale, il existe également des chaînes avec seulement de la diffusion télétexte numérique.

- Le rapport d'aspect (la forme de l'image) lorsqu'on regarde une chaîne avec une seule diffusion télétexte numérique est le même que le format de l'image visualisée précédemment.
- Lorsque vous pressez à nouveau le bouton **☰**, l'écran télétexte numérique s'affichera.

Télétexte Analogique

L'utilisation du télétexte et de ses fonctions est identique au système de télétexte analogique. Veuillez vous reporter aux explications relatives au « TELETEXTE ».

Première installation

IMPORTANT: Avant de mettre le téléviseur en marche pour la première installation, assurez-vous que l'antenne ou le câble est branché et qu'un module d'interface commune n'est pas inséré.

- Lorsque vous allumez votre téléviseur pour la première fois, un assistant d'installation vous guidera tout au long du processus. Tout d'abord, l'écran de sélection de langue s'affichera :



- Utilisez les touches **▼** ou **▲** pour sélectionner votre langue et appuyez sur le bouton OK pour choisir la langue et continuer.
- Après avoir sélectionné la langue de votre choix, « Welcome ! » (Bienvenue!) s'affiche à l'écran, vous invitant ainsi à régler les options Country (Pays), Teletext Language (Langue du télétexte) et Scan Encrypted (Balayage des chaînes cryptées).



- En appuyant sur le bouton «◀» ou «▶», sélectionnez le pays de votre choix et appuyez sur le bouton «▼» pour mettre l'option Teletext Language (Langue télétexte) en surbrillance. Pressez le bouton «◀» ou «▶» pour sélectionner Langue télétexte .
- Appuyez sur la touche «▼» après avoir défini l'option Langue télétexte. L'option Scan Encrypted (Balayage des chaînes cryptées) sera alors sélectionnée. Vous pouvez définir l'option Balayage des chaînes cryptées sur Oui si vous souhaitez rechercher les chaînes codées. Ensuite, sélectionnez la langue de télétexte de votre choix.
- Pressez le bouton OK sur la télécommande pour continuer et le message suivant s'affichera à l'écran:

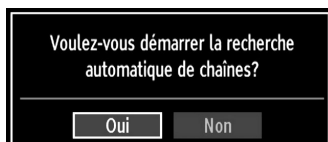

Pour sélectionner l'option "Oui" ou "Non", placez l'élément en surbrillance en utilisant les boutons «◀» ou «▶», puis appuyez sur le bouton OK.

Ensuite, l'OSD ci-après s'affichera à l'écran et le téléviseur recherchera les diffusions numériques et analogiques disponibles.

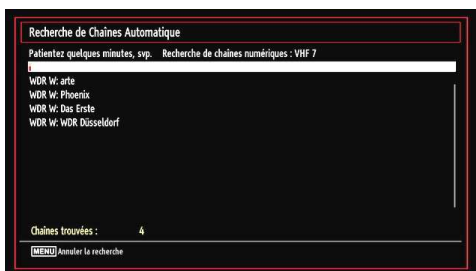

- **Remarque:** Vous pouvez appuyer sur la touche **MENU** pour annuler.



Fin du processus de recherche, l'écran de menu **Choisir une région (Choose Region)** s'affiche (si des variantes de région multiples sont détectées). Veuillez sélectionner un pays et une région, puis appuyez sur OK pour continuer.

- Une fois toutes les stations disponibles enregistrées, la liste des chaînes s'affichera à l'écran. Si les chaînes retrouvées vous intéressent, en fonction du LCN, veuillez sélectionner « Oui », puis appuyez sur « OK ».



- Appuyez sur le bouton OK pour quitter la liste des chaînes et regarder la télé.

Installation

Appuyez sur la touche **MENU** de la télécommande et sélectionnez l'option Installation à partir de la touche «◀» ou «▶» Appuyez sur la touche OK pour afficher l'écran de menu suivant:



Sélectionnez l'option « Automatic Channel Scan (Retune) » (Balayage de chaînes automatique (nouveau réglage)) en appuyant sur la touche «▼» ou «▲» et sur OK. Les options de recherche automatique de chaînes (Nouveau réglage) s'afficheront. Vous pouvez sélectionner des options grâce aux touches «▼»/«▲» et OK.

Fonctionnement du menu (Nouveau réglage) Recherche automatique de chaînes

Antenne numérique : Recherche et enregistre les chaînes DVB.

Analogique : Recherche et mémorise les stations analogiques.

Complet: Recherche et enregistre à la fois les chaînes analogiques et les chaînes DVB.

- Chaque fois que vous sélectionnez une recherche automatique et appuyez sur la touche OK, un écran de confirmation apparaît à l'écran. Pour lancer le processus d'installation, sélectionnez Yes (Oui); pour annuler, sélectionnez No (Non) en appuyant sur le bouton OK.

- Après avoir réglé, sélectionné et confirmé la recherche automatique de chaînes, le processus d'installation commencera et la barre de progression commencera à évoluer. Appuyez sur la touche « MENU » pour annuler le processus. En pareille situation, les chaînes repérées ne sont pas mémorisées.

Réglage manuel

ASTUCE: Cette fonction peut être utilisée pour une entrée de diffusion directe.

- Sélectionnez l'option Manual Channel Scan (Recherche manuelle de chaînes) à partir du menu d'installation à l'aide des boutons "▼"/"▲" et OK. L'écran d'options de recherche manuelle s'affichera.
- Sélectionnez l'option Search Type (Type de Recherche) de votre choix à l'aide de la touche "◀" ou "▶". Les options de recherche manuelle changeront en conséquence. Appuyez sur la touche "▼"/"▲" pour mettre un élément en surbrillance, et appuyez sur la touche "◀" ou "▶" pour régler une option. Vous pouvez appuyer sur la touche « MENU » pour annuler.

Recherche manuelle

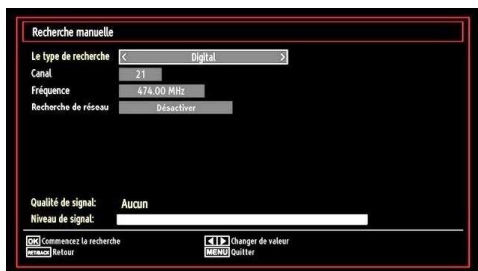

Au cours de la recherche manuelle des chaînes, le numéro du multiplex ou de la fréquence est entré manuellement et seul ce multiplex ou fréquence est recherché pour les chaînes. Après avoir sélectionné l'option Digital (Numérique) comme type de recherche, vous pouvez saisir le numéro multiplex à l'aide des touches numériques et appuyer sur le bouton OK pour lancer la recherche.

Recherche manuelle analogique

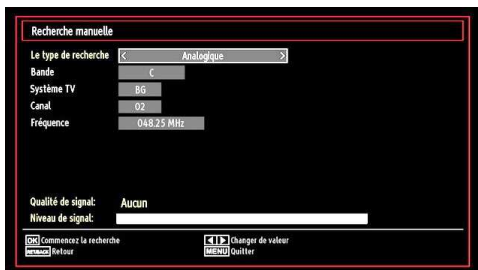

Après avoir sélectionné l'option Analog (Analogique) comme type de recherche, vous pouvez utiliser la touche "▼"/"▲" pour mettre un élément en surbrillance, et appuyer sur la touche "◀" ou "▶" pour régler une option.

Entrez le numéro ou la fréquence de la chaîne à l'aide des touches numériques. Vous pouvez maintenant appuyer sur le bouton OK pour commencer la recherche. Une fois le multiplex repéré, toute nouvelle chaîne ne figurant pas sur la liste sera mémorisée.

Réglage fin (analogique)

- Sélectionnez l'option Analogue Fine Tune (Réglage fin analogique) à partir du menu d'installation à l'aide des boutons "▼"/"▲" et OK. L'écran de réglage fin s'affichera. La fonction de réglage fin analogique ne sera pas disponible en cas d'absence de chaînes analogiques, de chaînes numériques et de sources externes mémorisées.
- Appuyez sur la touche OK pour continuer. Utilisez le bouton "◀" ou "▶" pour régler l'option Fine Tune (Réglage fin). Une fois terminé, appuyez à nouveau sur le bouton OK.

Effacer la liste des chaînes (*)

(*) Ce réglage est visible uniquement lorsque l'option de pays est réglée sur Danemark, Suède, Norvège ou Finlande.

Utilisez cette option pour effacer les chaînes mémorisées. Appuyez sur la touche "▼" ou "▲" pour sélectionner l'option Effacer la liste des chaînes, puis appuyez sur OK. L'OSD suivant s'affichera à l'écran :

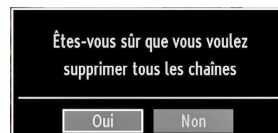

Appuyez sur la touche OK pour sélectionner. Sélectionnez "Oui" (Yes) en appuyant sur la touche "◀" ou "▶" et appuyez sur OK pour supprimer toutes les chaînes.

Gestion des chaînes : Liste des chaînes

Le téléviseur trie toutes les stations mémorisées dans la liste des chaînes. Vous pouvez modifier cette liste de chaînes, configurer les favoris ou les stations actives à inclure dans la liste en utilisant les options Liste de chaînes.

- Pressez le bouton **MENU** pour afficher le menu Principal. Sélectionnez la rubrique Channel List (Liste des chaînes) en utilisant le bouton "◀" ou "▶". Appuyez sur OK pour afficher le contenu du menu.



Sélectionnez l'option Edit Channel List (Modifier la liste des chaînes) pour gérer toutes les chaînes mémorisées. Utilisez les boutons «◀/▶» et OK pour sélectionner l'option Modifier la liste des chaînes.

Fonctionnement de la liste des chaînes



- Appuyez sur le bouton «▼» ou «▲» pour sélectionner la chaîne à utiliser. Appuyez sur les touches «◀» ou «▶» pour sélectionner une fonction dans le menu Channel List (Tableau des programmes).
- Utilisez les touches **P/CH+** / **P/CH-** pour faire défiler les pages.
- Appuyez sur la touche **BLEUE** pour afficher les options de filtrage.
- Appuyez sur la touche **MENU** pour quitter.

Déplacer une chaîne

- Commencez par sélectionner la chaîne souhaitée. Sélectionnez l'option Move (Déplacer) dans la liste de chaînes et appuyez sur le bouton OK.
- L'écran Edit Number (Modifier numéro) s'affichera. Saisissez le numéro de chaîne souhaité à l'aide des touches numériques de la télécommande. S'il existe une chaîne précédemment mémorisée à ce numéro, un écran d'avertissement s'affichera. Sélectionnez Yes (Oui) si vous voulez déplacer la chaîne et appuyez sur OK.
- Appuyez sur la touche OK pour continuer. La chaîne sélectionnée est à présent déplacée.

Supprimer une chaîne

Vous pouvez appuyer sur le bouton GREEN (VERT) pour sélectionner/désélectionner toutes les chaînes; appuyer sur le bouton YELLOW (JAUNE) pour sélectionner/désélectionner une seule chaîne.

- Sélectionnez la chaîne à supprimer et sélectionnez l'option Delete (Supprimer). Appuyez sur la touche OK pour continuer.
- Un écran d'avertissement apparaîtra. Sélectionnez YES (OUI) pour supprimer, ou NO (NON) pour annuler la sélection. Appuyez sur la touche OK pour continuer.

Renommer une chaîne

- Choisissez la chaîne à renommer et sélectionnez l'option Edit Name (Modifier Nom). Appuyez sur la touche OK pour continuer.
- Le fait d'appuyer sur le bouton «◀» ou «▶» déplace vers le caractère précédent ou suivant. En appuyant sur les touches «▼» ou «▲», vous changez le caractère en surbrillance : par exemple, le « b » devient un « a » ou «▼» un « c » «▲». Le fait d'appuyer sur les touches numériques «0...9» remplace un à un le caractère sélectionné par ceux imprimés au-dessus du bouton, à mesure que la touche est appuyée.
- Une fois terminé, appuyez sur le bouton OK pour mémoriser. Appuyez sur MENU pour annuler.

Verrouiller une chaîne

- Vous pouvez appuyer sur le bouton GREEN (VERT) pour sélectionner/désélectionner toutes les chaînes; appuyer sur le bouton YELLOW (JAUNE) pour sélectionner/désélectionner une seule chaîne.*
- Sélectionnez la chaîne à verrouiller et choisissez l'option Lock (Verrouiller). Appuyez sur la touche OK pour continuer.
 - Vous serez invité à saisir le code de contrôle parental. Le mot de passe par défaut est 0000. Saisissez le code PIN.

Remarque: Si l'option Pays est définie sur France, vous pouvez utiliser le code par défaut 4725.

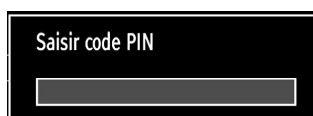

- Appuyez sur le bouton OK une fois la chaîne souhaitée mise en surbrillance afin de verrouiller/déverrouiller la chaîne. Le symbole de verrouillage s'affichera tout près de la chaîne sélectionnée.

Gestion des chaînes : Favoris

Vous pouvez créer une liste de programmes favoris.

- Pressez le bouton **MENU** pour afficher le menu Principal. Sélectionnez la rubrique Channel List (Liste des chaînes) en utilisant le bouton «◀» ou «▶». Appuyez sur OK pour afficher le contenu du menu.

- Sélectionnez l'option Favorites (Favoris) pour gérer la liste des favoris. Utilisez les boutons "▼"/"▲" et OK pour sélectionner l'option Favorites (Favoris).
- Vous pouvez définir plusieurs chaînes comme favorites de façon à ne naviguer que parmi ces dernières.



- Sélectionnez une chaîne à l'aide de la touche "▼" ou "▲". Appuyez sur le bouton OK pour ajouter une chaîne sélectionnée à la liste des favoris. Appuyez à nouveau sur le bouton OK pour enlever.

Fonctions des boutons

- **OK** : Ajoute/supprime une station.
- **JAUNE** : Sélectionne/désélectionne une chaîne.
- **VERT** : Sélectionne/désélectionne toutes les chaînes.
- **BLEU** : Affiche les options de filtre.

Gestion des chaînes : Trier une liste de chaînes

Vous pouvez sélectionner les émissions à inclure dans la liste des chaînes. Pour afficher les types de diffusions spécifiques, vous devez utiliser l'option Active channel list (Liste de chaîne active).

Sélectionnez Liste des chaînes actives à partir du menu Liste de chaînes en utilisant le bouton "◀"/"▶". Appuyez sur la touche OK pour continuer.



Vous pouvez sélectionner un type de diffusion à partir de la liste en utilisant les boutons "▼"/"▲" et OK.

Information à l'écran

Vous pouvez appuyer sur le bouton **INFO** pour afficher les informations à l'écran. Les détails de la station et du programme en cours seront affichés dans le bandeau d'informations.

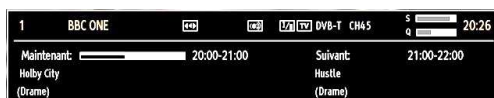

Le bandeau d'informations donne des informations sur la chaîne sélectionnée ainsi que sur les programmes de cette dernière. Le nom de la chaîne s'affiche, avec le numéro qui l'accompagne.

Astuce: Toutes les chaînes ne diffusent pas les données liées au programme. Si le nom et l'heure ne sont pas disponibles, le bandeau d'informations affiche une page vierge.

Si la chaîne sélectionnée est verrouillée, vous devez saisir le bon mot de passe numérique à 4 chiffres pour voir la chaîne (le mot de passe par défaut est 0000). "Enter PIN"(Saisir PIN) apparaîtra sur l'écran.

Remarque: Si l'option Pays est définie sur France, vous pouvez utiliser le code par défaut 4725.

Lecture de medias via navigateur média

Si la clé USB n'est pas reconnue après mise hors tension / sous tension ou après une première installation, débranchez la clé USB et éteignez/rallumez le téléviseur. Branchez à nouveau l'appareil.

Pour afficher la fenêtre du navigateur média, appuyez sur la touche "MENU" de la télécommande et sélectionnez Navigateur média en appuyant sur le bouton "◀" ou "▶". Appuyez sur la touche OK pour continuer. Les options du menu Navigateur média s'affiche.

De même, lorsque vous branchez un périphérique USB, l'écran du navigateur média s'affiche automatiquement:



Vous pouvez lire des fichiers de musique, d'image et de vidéo à partir de la carte mémoire USB connectée. Utilisez le bouton "◀" ou "▶" pour sélectionner les options Vidéos, Photos, Musiques or Réglages.

Affichage de vidéo via USB



Lorsque vous sélectionnez Vidéos à partir des options principales, les fichiers vidéos disponibles seront filtrés et présentés à l'écran. Vous pouvez utiliser le bouton "▼" ou "▲" pour sélectionner un fichier vidéo et appuyer sur le bouton OK pour lire une vidéo. Si vous sélectionnez un fichier de sous-titre et appuyez sur le bouton OK, vous pouvez sélectionner ou désélectionner ce fichier de sous-titre. Le menu suivant s'affichera pendant la lecture d'un fichier vidéo:

Sauter (Touches numériques): le téléviseur sélectionnera les fichiers en commençant par celui portant la lettre que vous avez saisie grâce aux touches numériques de la télécommande.

Lire ceci (Touche OK) : Lit le fichier sélectionné.

Lire (Touche ►) : Lit tous les fichiers multimédia à commencer par celui qui a été sélectionné.

Lang (Aperçu Lecture): affiche le fichier sélectionné dans un petit écran d'aperçu.

INFO: Change les options de filtre.

FAV: trie les fichiers par nom.

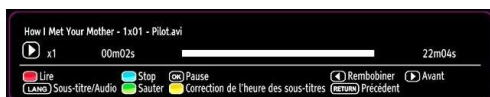

Lecture (Bouton Rouge): Démarre la lecture vidéo.

Stop (Bouton Bleu): Arrête la lecture vidéo.

Pause (Bouton OK): Suspend la lecture vidéo.

Rembobiner (touche ◀): Revient en arrière.

Avancer (touche ▶): Avance.

Sous-titre/Audio (Bouton LANG.): Règle le sous-titre/Audio.

Jaune: Ouvre le menu de correction de l'heure du sous-titre

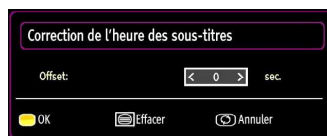

Appuyez sur la touche **RETURN** pour revenir au menu précédent.

Affichage de photos via USB

Lorsque vous sélectionnez Photos à partir des options principales, les fichiers d'image disponibles seront filtrés et présentés à l'écran.



Sauter (Touches numériques): saute le fichier sélectionné en utilisant les touches numériques.

OK: affiche l'image sélectionnée en plein écran.

Diaporama (touche verte): Démarre le diaporama en utilisant toutes les images.

Boucle/Lecture aléatoire (touche Bleue): Appuyez une fois pour activer l'option Boucle. Appuyez à nouveau pour activer les options Boucle et Aléatoire. Appuyez une nouvelle fois pour activer uniquement la lecture aléatoire. Appuyez encore pour désactiver tout. Vous pouvez suivre les fonctions désactivées avec le changement d'icônes.

FAV: Trie les fichiers par date.

TEXT: Affiche les images en mode Miniatures.

INFO: Change les options de filtrage.

Options de diaporama



Pause (Bouton Jaune) : Met le diaporama en pause.

Continuer (Touche verte) : Poursuit la lecture du diaporama.

Zoom (Bouton Rouge) : Agrandit l'image.

Précédent/Suivant (Boutons Gauche/Droit): Passe au fichier du diaporama précédent ou suivant.

Pivoter (Boutons Suivant/Précédent): Pivote l'image à l'aide des touches directionnelles Haut/Bas.

Boucle/Lecture aléatoire (touche Bleue): Appuyez une fois pour désactiver la boucle. Appuyez à nouveau pour désactiver les options Boucle et Lecture aléatoire. Appuyez à nouveau pour activer uniquement la lecture aléatoire. Appuyez encore pour activer tout. Vous pouvez suivre les fonctions désactivées avec le changement d'icônes.

RETURN: Retour à la liste des fichiers.

INFO: Affiche l'écran d'aide.

Afficher la musique via USB

Lorsque vous sélectionnez Musique à partir des options principales, les fichiers audio disponibles seront filtrés et présentés à l'écran.



0..9 (Touches numériques): Passe au fichier sélectionné.

Lire ceci (Touche OK) : Lit le fichier sélectionné.

Lecture (Touche verte) : Lit tous les fichiers à commencer par le fichier sélectionné.

Stop (Bouton Rouge) : Arrête la lecture du disque.

Pause (Bouton Jaune) : Pause la lecture sélectionnée.

Précédent/Suivant (Boutons Gauche/Droit) : Passe à la lecture du fichier précédent ou suivant.

FAV: Tri les fichiers par Titre, artiste, ou album..

INFO: Change les options de filtrage.

Boucle/Lecture aléatoire (touche Bleue): Appuyez une fois pour désactiver la boucle. Appuyez à nouveau pour désactiver les options Boucle et Aléatoire. Appuyez une nouvelle fois pour activer uniquement la lecture aléatoire. Appuyez encore pour activer tout. Vous pouvez suivre les fonctions désactivées avec le changement d'icônes.

Réglages du navigateur média

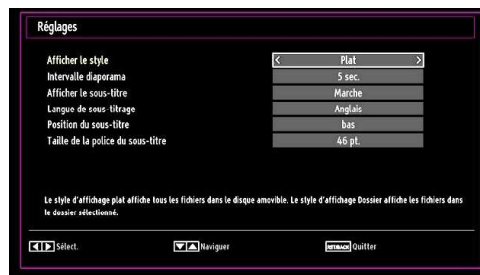

Vous pouvez régler les préférences de votre navigateur média grâce à la boîte de dialogue Réglages. Appuyez sur "▼" ou sur le bouton "▲" pour mettre une option en surbrillance, puis utilisez "◀" ou "▶" pour effectuer le réglage.

Afficher le style: Règle le mode de navigation par défaut.

Intervalle du diaporama: Définit l'intervalle de temps du diaporama.

Afficher le sous-titre: Règle la préférence d'activation du sous-titre.

LANGUE DE SOUS-TITRAGE : Règle la langue de sous-titre prise en charge.

Position du sous-titre: Définit la position du sous-titre en tant que haut ou bas.

Taille de police du sous-titre: Définit la taille de police du sous-titre (max. 54pt).

Changement de la taille d'une image : Formats d'image

- Vous pouvez modifier le format de l'image (la taille de l'image) du téléviseur pour afficher l'image dans des modes zoom différents.
- Appuyez sans interruption sur le bouton **SCREEN** pour modifier la taille de l'image. Les modes zoom disponibles sont listés ci-dessous.

Auto

Lorsque l'option AUTO est sélectionnée, le format d'écran est ajusté grâce aux informations fournies par la source sélectionnée (si disponible)

Le format affiché en mode AUTO est complètement indépendant des informations WSS qui pourraient être incluses dans le signal de diffusion ou dans le signal en provenance d'un appareil externe.

Remarque: Seul le mode automatique sera disponible en sources HDMI, YPbPr et DTV.

16:9

Ceci étend uniformément les côtés gauche et droit d'une image normale (format d'image 4 :3) pour remplir l'écran de télévision grand format.



- Pour les images de format 16 :9 qui ont été pressées en une image normale (format d'image 4 :3), utilisez le mode 16:9 pour restaurer l'image à sa forme originale.

Sous-titre

Ce mode agrandit l'image (format d'image 16:9) avec les sous-titres en plein écran.



Remarque: Vous pouvez passer à l'option Ecran Haut ou Bas en appuyant sur les touches "▼" / "▲" tandis que Zoom d'images est sélectionné ainsi qu'il suit: Panoramique, Zoom 14:9, Cinéma ou Sous-titres.

14:9

Ce mode agrandit l'image (format d'image 14:9) vers les limites supérieure et inférieure de l'écran.



Zoom 14:9



Cette option augmente le zoom de l'image 14:9.

4:3

Utilisez ce mode pour visualiser une image normale (format d'image 4:3) puisqu'il s'agit ici de sa taille originale.



Panoramique

Cette option étend les côtés gauche et droit d'une image normale (format d'image 4 :3) pour remplir l'écran, sans que l'image apparaisse déformée.



La partie supérieure et la partie inférieure de l'image sont légèrement coupées.

Cinéma

Ce mode agrandit l'image (format d'image 16:9) pour en faire un plein écran.



Configuration des paramètres d'image

Vous pouvez utiliser différentes configurations de paramètres d'image dans les détails.

Appuyez sur la touche **MENU** et sélectionnez l'icône Image grâce à la touche "◀" ou "▶". Appuyez sur OK pour afficher le menu Picture Settings (Paramètres d'image).

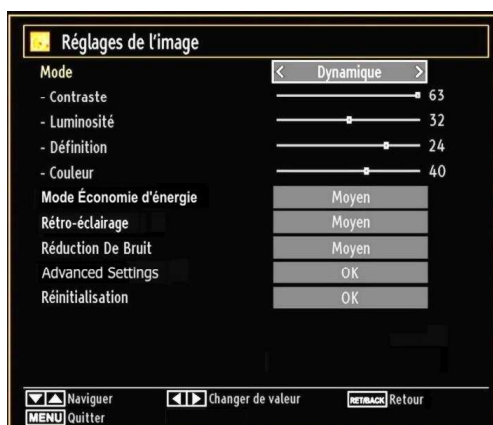

Fonctionnement des éléments du menu

Réglages d'image

- Appuyez sur le bouton "▼" ou "▲" pour sélectionner un élément du menu.
- Utilisez le bouton "◀" ou "▶" pour sélectionner une rubrique.
- Appuyez sur la touche MENU pour quitter.

Éléments du menu Réglages d'image

Mode : Pour vos besoins de visualisation, vous pouvez régler l'option de Mode liée. Le mode Image peut être réglé sur l'une de ces options: Cinéma, Jeu, Dynamique et Naturel.

Contrast (Contraste): Règle les valeurs de l'éclairage et de l'obscurité de l'écran.

Luminosité : Règle la valeur de luminosité de l'écran.

Définition : Définit la valeur de netteté des objets affichés à l'écran.

Colour (Couleur) Règle la valeur de la couleur, règle les couleurs.

Mode Économie d'énergie: Use "▼" or "▲" button to select Power Save Mode. Press "◀" or "▶" button to set Power Save Mode as Eco, Picture Off and Disabled. See the section, "Environmental Information" in this manual for further information on Power Save Mode.

Rétroéclairage (en option): This setting controls the backlight level and it can be set to Low, Medium, High and Auto.

Noise Reduction (Réduction du bruit) Si le signal de diffusion est faible et que l'image est bruyante, utilisez le réglage de Réduction de bruit pour réduire l'intensité du bruit. Le mode Réduction de bruit peut être réglé sur l'une de ces options: Faible, Moyen, Haut ou Désactivé.

Advanced Settings

- **Température de couleur**: Règle le ton de la couleur désirée. Le paramétrage sur l'option Cool (Froid) donne aux couleurs blanches une accentuation légèrement bleue. Pour des couleurs normales, sélectionnez l'option Normal. Un réglage sur l'option Chaud (Warm) donne aux couleurs un accent légèrement rouge.
- **Zoom Image**: Cette option définit la taille de l'image sur Auto, 16:9, Sous-titre, 14:9, 14:9 Zoom, 4:3, Panoramique ou Cinéma.
- **HDMI True Black (en option)**: Lorsque vous regardez le téléviseur à partir de la source HDMI, cette option est visible dans le menu Paramètres de l'image. Vous pouvez utiliser cette option pour renforcer la noirceur de l'image. Vous pouvez définir cette option sur « Activer » pour activer le mode HDMI True Black.
- **Mode Film (en option)**: Les films sont enregistrés à un nombre de cadres différent par seconde comparé aux programmes de télévision normaux. Appuyez sur le bouton "▼" ou "▲" pour sélectionner **Mode Film**. Appuyez sur la touche "◀" ou "▶" pour activer ou désactiver cette fonction. Activez cette fonction lorsque vous voyez un film pour voir clairement les scènes qui se déroulent rapidement.
- **Changer de couleur**: Règle le ton de la couleur désirée.

Réinitialisation : Réinitialise les paramètres d'image aux valeurs par défaut.

En mode VGA (PC), certains éléments du menu Image seront indisponibles. Au contraire, les paramètres du mode VGA seront ajoutés aux paramètres Image en mode PC.

Réglages de l'image du PC

Pour ajuster les éléments de l'image du PC, procédez comme suit :

Appuyez sur la touche "◀" ou "▶" pour sélectionner l'icône Image. Le menu image apparaît à l'écran.

Les options Contraste, Luminosité, Couleur, Temp Couleur et Zoom image de ce menu sont identiques à celles définies dans le menu Image TV sous "Système de principal".

Les paramètres Son, Réglages et Source sont identiques aux paramètres expliqués dans le système de menu principal.

Position du PC: Sélectionnez cette option pour afficher les éléments du menu Position du PC.

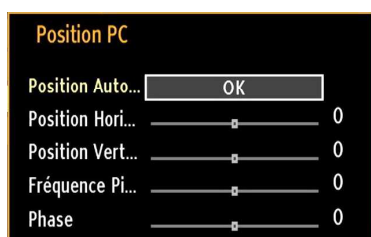

Position automatique: Optimise automatiquement l'affichage. Appuyez sur OK pour optimiser.

Position H : Cette rubrique change l'image horizontalement vers le côté droit ou gauche de l'écran.

V Position (Position V) Cet élément déplace l'image verticalement vers le haut ou le bas de l'écran.

Fréquence pilote: Les réglages de la fréquence pilote corrigent les interférences qui apparaissent comme des lignes verticales dans l'image pour des présentations telles que les feuilles de calcul, les paragraphes ou les textes dans des polices plus petites.

Phase : Selon la résolution et la fréquence de balayage que vous saisissez pour le téléviseur, vous pouvez voir une image voilée ou bruitée à l'écran. Dans un tel cas vous pouvez utiliser cet élément pour obtenir une image claire par essais et erreurs.

Configuration des paramètres sonores

Les paramètres sonores peuvent être configurés en fonction de vos préférences personnelles.

Appuyez sur la touche **MENU** et sélectionnez l'icône Son grâce à la touche "◀" ou "▶". Appuyez sur OK pour afficher le menu Réglages du son.



Fonctionnement des éléments du menu Réglages sonores

- Appuyez sur le bouton "▼" ou "▲" pour sélectionner un élément du menu.
- Utilisez le bouton "◀" ou "▶" pour sélectionner une rubrique.
- Appuyez sur la touche **MENU** pour quitter.

Éléments du menu Réglages sonores

Volume: Ajuste le niveau du volume:

Égaliseur: Appuyez sur OK pour afficher le sous-menu Égaliseur.



Dans le menu égaliseur, le pré-réglage peut être changé pour Musique, Film, Voix, Plat, Classique et Utilisateur. Appuyez sur la touche « **MENU** » pour retourner au menu précédent.

Remarque: Les réglages du menu *Egaliseur (Equalizer)* ne peuvent être modifiés manuellement que lorsque le mode *Egaliseur (Equalizer)* se trouve à *Utilisateur (User)*.

Balance: Ce paramètre s'utilise pour accentuer la balance des haut-parleurs gauche ou droit.

Casque d'écoute : Règle le volume du casque.

Mode Son: Vous pouvez uniquement choisir entre les modes Mono, Stereo, Dual-I ou Dual-II si la chaîne sélectionnée supporte ce mode.

AVL: La fonction de limitation automatique de volume AVL règle le son dans le but d'obtenir un niveau de sortie fixe entre les programmes (par exemple, le niveau de volume des publicités tend à être plus élevé que celui des programmes).

Basse dynamique: La basse dynamique est utilisée pour augmenter l'effet de la basse du téléviseur.

Sortie Digitale: Règle le type de sortie audio numérique.

Configuration des paramètres de votre téléviseur

Les paramètres détaillés peuvent être configurés en fonction de vos préférences personnelles.

Appuyez sur la touche **MENU** et sélectionnez l'icône Paramètres à l'aide de la touche "◀" ou "▶". Appuyez sur OK pour afficher le menu Réglages.



Fonctionnement des éléments du menu Réglages

- Appuyez sur le bouton "▼" ou "▲" pour sélectionner un élément du menu.
- Appuyez sur le bouton OK pour sélectionner une option.
- Appuyez sur la touche **MENU** pour quitter.

Éléments du menu Réglage

Accès conditionnel : Contrôle les modules d'accès conditionnel lorsqu'ils sont disponibles.

Langue : Configure les paramètres linguistiques.

Parental: Configure les réglages parentaux.

Minuteries: Règles les minuteries des programmes sélectionnés.

Date/Heure: Sélectionne la date et l'heure.

Sources: Active ou désactive les options sources sélectionnées.

Autres réglages: Affiche les autres options de réglage du téléviseur.

Utilisation du module d'accès conditionnel

IMPORTANT: Insérez ou effacez le module CI uniquement lorsque le téléviseur est ETEINT (SWITCHED OFF).

- Afin de regarder certaines chaînes numériques, il peut s'avérer nécessaire d'avoir un module d'accès conditionnel (CAM). Ce module doit être inséré dans la fente CI de votre téléviseur.
- Vous obtiendrez le module d'accès conditionnel CAM (Conditional Access Module) et la carte de visualisation en vous abonnant à une société de chaîne payante, puis insérez ces derniers dans la TV en utilisant la procédure suivante.
- Insérez le module CAM puis la carte dans la fente située dans le couvercle du terminal à l'arrière du téléviseur.
- Le CAM doit être correctement inséré; il est impossible de l'insérer entièrement s'il est inversé. Vous pouvez endommager le CAM ou le terminal TV si le premier est inséré avec une certaine pression.

Branchez le téléviseur à la prise de courant, allumez-la et attendez un moment jusqu'à ce que la carte soit activée.

- Lorsqu'aucun module n'est inséré, le message "Aucun module d'interface commun détecté" (No Common Interface module detected) apparaît à l'écran.
- Consultez le manuel d'instructions du module pour plus d'informations sur les réglages.

Affichage du menu Accès conditionnel (*)

(*) Ces réglages de menu peuvent varier en fonction du prestataire de services.

Appuyez sur le bouton **MENU** et sélectionnez la deuxième icône en utilisant le bouton "◀" ou "▶". Appuyez sur OK pour afficher le menu Settings (Paramètres). Utilisez le bouton "▼" ou "▲" pour sélectionner Conditional Access (Accès Conditionnel) et appuyez sur OK pour afficher les éléments du menu.

Configuration des préférences linguistiques

Vous pouvez faire fonctionner les paramètres linguistiques du téléviseur grâce à ce menu.

Appuyez sur le bouton **MENU** et sélectionnez l'icône Réglages en utilisant le bouton «◀» ou «▶». Appuyez sur OK pour afficher le menu Réglages. Utilisez le bouton «▼» ou «▲» pour sélectionner Langue et appuyez sur OK pour continuer.

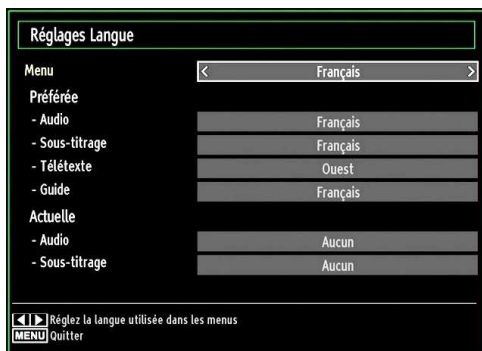

Utilisez le bouton «▼» ou «▲» pour sélectionner une rubrique. Les modifications sont mémorisées automatiquement.

Menu : affiche la langue du système.

Préférée

Ces réglages seront utilisés s'ils sont disponibles. Sinon, les réglages courants seront utilisés.

- **Audio** : Sélectionne la langue audio préférée.
- **Sous-titre** : Règle la langue de sous-titre. La langue choisie sera vue dans les sous-titres.
- **Télétexte** : Règle la langue du télétexte.
- **Guide** : Définit la langue de guide préférée.

En cours (*)

(*) Ces réglages ne peuvent être modifiés que si le diffuseur les prend en charge. Dans le cas contraire, ils ne seront pas disponibles pour être modifiés.

- **Audio** : Change la langue audio de la chaîne en cours.
- **Sous-titre** : Règle la langue de sous-titre de la chaîne en cours.

Remarque : Si l'option Pays est réglée sur l'une des options Danemark, Suède, Norvège ou Finlande, le Menu "Paramètres linguistiques" fonctionnera comme suit:

Paramètres linguistiques



Dans le Menu Configuration (configuration Menu), mettez en surbrillance la rubrique Paramètres linguistiques (Language Settings) en appuyant sur les boutons «▼» ou «▲». Appuyez sur OK et le sous-menu « Paramètres linguistiques » (Language Settings) sera affiché à l'écran.

Utilisez les boutons «▼» ou «▲» pour mettre en surbrillance la rubrique de menu qui sera réglée et appuyez ensuite le bouton «◀» ou «▶» pour régler.

Remarques:

- La langue du système détermine la langue du menu à l'écran.
- «Langue Audio» (Audio Language) est utilisé pour sélectionner la bande de son des chaînes.
- Les réglages initiaux constituent la première priorité lorsque de nombreux choix sont disponibles. Lorsque les premières options sont disponibles, les réglages secondaires sont relégués au second plan.

Contrôle parental

Pour éviter que certains programmes soient regardés, des chaînes et des menus peuvent être verrouillés grâce au système de contrôle parental.

Cette fonction active X ou X, désactive le système de protection de menu et permet le changement du mot de passe.

Appuyez sur le bouton **MENU** et sélectionnez l'icône Réglages en utilisant le bouton «◀» ou «▶». Appuyez sur OK pour afficher le menu Settings (Paramètres). Utilisez le bouton «▼» ou «▲» pour sélectionner Parental et appuyez sur OK pour continuer.

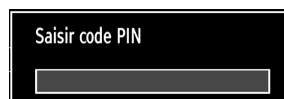

Pour afficher les options du menu de verrouillage, saisissez le code PIN. Par défaut, ce code est réglé en usine à 0000

Remarque: Si l'option Pays est définie sur France, vous pouvez utiliser le code par défaut 4725.

Après avoir saisi le code PIN approprié, le menu Paramètres parentaux s'affichera :



Fonctionnement du menu Réglage parental

- Sélectionnez une rubrique en utilisant le bouton “▼” ou “▲”.
- Utilisez le bouton “◀” ou “▶” pour sélectionner une rubrique.
- Appuyez sur la touche OK pour afficher plus options.

Verrouillage Menu (Menu Lock) : L'option Verrouillage Menu active ou désactive l'accès au menu. Vous pouvez désactiver l'accès au menu d'installation ou tout le système de menu.

Verrouillage Maturité: Après installation, cette option recherche l'information relative aux émissions parentales et si ce niveau parental a été inactivé, l'accès à la diffusion n'est pas activé.

Verrouillage parental: Lorsque l'option Verrouillage Parental est sélectionnée, le téléviseur peut uniquement être contrôlé à l'aide de la télécommande. Dans ce cas, les boutons du panneau de contrôle ne fonctionneront pas. Ainsi, si l'un de ces boutons est pressé, “Verrouillage parental activé” s'affiche à l'écran lorsque la fenêtre de menu n'est pas visible.

Paramétrage du code PIN: Définit un nouveau code PIN. Utilisez les boutons numériques pour saisir un nouveau mot de passe. Vous aurez à saisir votre nouveau mot de passe pour une deuxième fois afin de le confirmer.

IMPORTANT: Le code PIN d'usine par défaut est 0000. Si vous le modifiez, assurez-vous de le noter et de le conserver en lieu sûr.

Remarque: Si l'option Pays est définie sur France, vous pouvez utiliser le code par défaut 4725.

Minuteries

Pour afficher le menu Minuteries, appuyez sur la touche **MENU** et sélectionnez l'icône Paramètres grâce à la touche “◀” ou “▶”. Appuyez sur OK pour afficher le menu Settings (Paramètres). Utilisez le bouton “▼” ou “▲” pour sélectionner l'option Minuteries et appuyez sur OK pour continuer.

Réglage de la minuterie sommeil

Ce réglage sert à paramétrer le téléviseur de sorte qu'il s'éteigne après un certain temps.

- Sélectionnez l'option Sleep Timer (Minuterie Sommeil) à l'aide du bouton “▼” ou “▲”.
- Utilisez le bouton “◀” ou “▶” pour effectuer le réglage. Le minuteur peut être programmé entre Désactivé et 2,00 heures (120 minutes) par intervalle de 30 minutes.

Réglages des minuteries de programmes

Vous pouvez régler les minuteries de programme pour un programme précis à l'aide de cette option.

Appuyez sur le bouton “▼” pour régler les minuteries sur un événement. Les boutons de fonction de la minuterie du programme TV apparaîtront à l'écran.

Ajout d'une minuterie

- Pour ajouter un minuteur, pressez le bouton JAUNE sur la télécommande. Le menu suivant apparaît à l'écran :

Chaîne : Change le type de réseau grâce à “◀” ou “▶”.

Type de minuterie: Cette fonction n'est pas disponible pour réglage.

Date: Saisissez une date en appuyant sur les touches numériques.

Démarrage : Saisissez une heure de démarrage en appuyant sur les touches numériques.

Fin: Saisissez une heure de fin en appuyant sur les touches numériques.

Durée: Affiche la durée entre l'heure de démarrage et l'heure de fin.

Répétition: Règle une minuterie suivant les options ci-après : Une fois, Quotidien, ou Hebdomadaire. Utilisez le bouton “◀” ou “▶” pour sélectionner une option.

- Appuyez sur le bouton VERT pour mémoriser la minuterie. Appuyez sur la touche ROUGE pour annuler.

Changer/Supprimer :Règle les paramètres parentaux sur les minuteries.

Modification d'une minuterie

- Sélectionnez la minuterie à modifier en appuyant sur le bouton "▼" ou "▲"
- Appuyez sur la touche VERTE. L'écran Edit Timer (Modifier minuterie) s'affichera.
- Une fois la modification terminée, appuyez sur le bouton VERT pour mémoriser. Vous pouvez appuyez sur la touche MENU pour annuler.

Suppression d'une minuterie

- Sélectionnez la minuterie à supprimer en appuyant sur le bouton "▼" ou "▲"
- Appuyez sur le bouton ROUGE.
- Sélectionnez YES (OUI) en utilisant les boutons "◀" ou "▶" pour supprimer la minuterie. Sélectionnez NO (NON) pour annuler.

Configurer le réglage Date/Heure

Sélectionnez Date/Time (Date/Heure) dans le menu Settings (Réglages) pour configurer les réglages Date/Heure. Pressez le bouton OK.



- Utilisez le bouton "▼" ou "▲" pour sélectionner Date / Time (Heure).

Les options Date, Heure, Mode de réglage heure et Fuseau horaire seront disponibles.

Utilisez la touche "▲" ou "▼" pour mettre le mode Paramètre heure en surbrillance. Le mode Paramètre heure est défini à l'aide de la touche "◀" ou "▶" Il peut être paramétré sur AUTO ou MANUEL.

Lorsque AUTO est sélectionné, les options Heure et Fuseau horaire ne seront pas disponibles pour être réglées. Si l'option MANUELLE est sélectionnée, le fuseau horaire peut en pâtir.

- En appuyant sur le bouton "▲" ou "▼", vous sélectionnez l'option « Fuseau horaire ».

Utilisez les boutons "◀" ou "▶" pour changer le fuseau horaire entre GMT-12 et GMT+12. L'heure qui s'affiche au-dessus de la liste de menu changera selon le fuseau horaire sélectionné.

- Les modifications sont mémorisées automatiquement. Appuyez sur MENU pour quitter.

Configuration des paramètres source

Vous pouvez activer ou désactiver les options source sélectionnées. Le téléviseur ne basculera pas vers les options de source désactivées quand vous appuyez sur le bouton **SOURCE**.



- Sélectionnez Sources dans le menu Réglages et appuyez sur le bouton OK.
- Pressez le bouton "▼" ou "▲" pour sélectionner une source.
- Utilisez le bouton "◀" ou "▶" pour activer ou désactiver une source sélectionnée. Les modifications sont mémorisées automatiquement.

Remarque: Vous pouvez recourir au mode YPbPr uniquement lorsque vous raccordez un appareil doté d'une sortie YPbPr à travers l'entrée PC avec le câble YPbPr pour PC.

Configuration des autres réglages

Pour afficher les préférences de configuration générale, sélectionnez Other Settings (Autres réglages) dans le menu Settings (Réglages) et appuyez sur le bouton OK.



Fonctionnement

- Appuyez sur le bouton "▼" ou "▲" pour sélectionner une option.
- Utilisez le bouton "◀" ou "▶" pour sélectionner une option.
- Appuyez sur OK pour afficher un sous-menu.

Temporisation du menu : Change la durée de temporisation des écrans de menu.

Balayage des chaînes cryptées : Lorsque ce paramètre est activé, le processus de recherche localisera également les chaînes cryptées. Si le réglage est paramétré sur Off (Désactivé), les chaînes cryptées ne seront pas localisées en recherche automatique ou manuelle.

Fond bleu (En option): Active ou désactive le système du fond bleu quand le signal est faible ou absent.

Mise à jour du logiciel : Pour vous assurer que votre téléviseur dispose en permanence des dernières informations de mise à niveau, vous pouvez utiliser ce réglage. Pour un bon fonctionnement, veuillez vous assurer que le téléviseur est réglé en mode de veille.

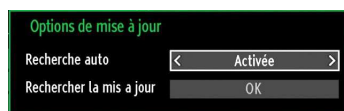

Vous pouvez activer ou désactiver la mise à jour automatique en réglant l'option Automatic Scanning (Recherche automatique).

Vous pouvez procéder à une recherche manuelle de nouveaux logiciels en sélectionnant l'option Scan for upgrade (Recherche de mises à jour)

Versión de l'application: Affiche la version de l'application en cours.

Faible Son: Si le diffuseur active un quelconque signal particulier concernant le son, vous pouvez activer ce paramètre afin de recevoir de tels signaux.

Description Audio: La description audio renvoie à une piste de narration supplémentaire réservée aux déficients visuels et malentendants. Le narrateur de la description accompagne la présentation, décrivant ainsi ce qui se passe à l'écran pendant les pauses naturelles (et parfois pendant les dialogues, s'il le juge nécessaire). Vous ne pouvez utiliser cette option que si le diffuseur la prend en charge.

Mise hors tension automatique du téléviseur: Vous pouvez définir la valeur de délai d'attente de la fonction de mise hors tension automatique. Une fois cette valeur de délai d'attente atteinte et le téléviseur ne reçoit aucune commande relative à l'heure sélectionnée, le téléviseur s'arrête.

Recherche en mode Veille (en option) : Utilisez les touches "▼" ou "▲" pour sélectionner « Recherche en mode de veille » et appuyez sur le bouton "◀" ou "▶" pour activer ou désactiver. Si vous passez de l'option Recherche en mode de veille à l'option Off (Arrêt), cette fonction ne sera pas disponible. Pour utiliser la recherche en mode de Veille, veuillez vous assurer de l'activer.

Si l'option Recherche en mode de veille est définie sur Activé, lorsque le téléviseur est en mode de veille, les chaînes disponibles seront recherchées. Si le téléviseur trouve des chaînes manquantes ou nouvelles, un écran de menu s'affichera, vous demandant si vous souhaitez appliquer ou non ces changements.

Autres Fonctions

Affichage des informations TV: Les informations relatives au numéro du programme, nom du programme, indicateur de son, heure, télétexte, type de chaîne, et résolution sont affichées à l'écran quand un nouveau programme est saisi ou lorsque le bouton "INFO" est pressé.

Fonction Muet: Appuyez sur le bouton "Muet" pour désactiver le son. L'indicateur Muet s'affiche dans la partie supérieure de l'écran. Pour annuler la coupure du son, il existe deux alternatives ; la première consiste à appuyer sur le bouton "Muet" et la seconde revient à augmenter le niveau de volume.

Sélection du mode image: En pressant le bouton PRÉRÉGLAGES, vous pouvez modifier les paramètres du Mode Image selon vos besoins. Les options disponibles sont Dynamique, Naturel, Cinéma et Jeu.

Affichage des sous-titres : Vous pouvez activer les sous-titres en appuyant sur la touche SUBTITLE de la télécommande. Appuyez sur la touche LANG pour sélectionner la langue du sous-titre et appuyez sur le bouton SUBTITLE pour afficher les sous-titres disponibles.

Si l'option « Subtitle » (Sous-titre) est activée, le fait d'appuyer sur la touche "Muet" amène le message d'avertissement ci-après à s'afficher à l'écran (** au RU uniquement)

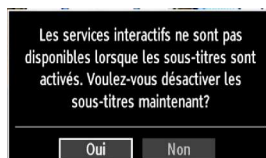

Télétexte

Le télétexte transmet des informations portant sur l'actualité, le sport et la météo sur votre téléviseur. Notez que si le signal se dégrade, par exemple dans des conditions météorologiques mauvaises ou défavorables, certaines erreurs textuelles peuvent se produire ou le mode télétexte peut être interrompu.

Les boutons de fonction télétexte sont listés ci-dessous :

"Muet" **Télétexte / Mix** Active le mode télétexte lorsque vous l'appuyez une fois. Appuyez à nouveau pour installer l'écran du télétexte au-dessus du programme (mix). Le fait d'appuyer à nouveau vous amènera à quitter le mode télétexte.

"RETURN" - **Index**: Sélectionne la page d'index du télétexte.

Révéler « INFO » : Révèle les informations cachées (par ex. solutions de jeux).

"OK" **Retenir**: Retient une page de texte au moment opportun. Appuyez à nouveau pour reprendre.

"◀"/▶" **Pages de sous-code**: Sélectionne les pages de signaux d'affichage quand le télétexte est activé.

P/CH+ ou P/CH- et numéros (0-9): Appuyez pour sélectionner une page.

Remarque: La plupart des stations TV utilisent le code 100 pour leurs pages d'index.

Touches de couleur (ROUGE/VERTE/JAUNE/BLEUE)

Votre TV prend en charge les systèmes FASTEXT et TOP text. Lorsque ces systèmes sont disponibles, les pages sont divisées en groupes ou en sujets. Lorsque le système FASTEXT est disponible, certaines sections d'une page de télétexte prennent un code de couleur et peuvent être sélectionnées en pressant les boutons colorés. Appuyez sur un bouton de couleur correspondant à vos besoins. Les textes colorés apparaîtront, indiquant quels boutons colorés utiliser lorsque la transmission TOP text est présente. Les touches "▼" ou "▲" solliciteront la page suivante et précédente respectivement.

Conseils

Entretien de l'écran : Nettoyez l'écran avec un chiffon doux légèrement humecté. N'utilisez pas de solvants abrasifs parce qu'ils peuvent endommager la couche de revêtement de l'écran du téléviseur. Pour votre sécurité, débranchez la prise d'alimentation lors du nettoyage du poste. Quand vous déplacez le téléviseur, tenez-le de façon appropriée par le bas.

Persistance d'image: Veuillez remarquer que des images fantômes peuvent s'afficher en même temps qu'une image persistante. La persistance de l'image du téléviseur à DEL peut disparaître après quelque temps. Essayez d'éteindre le téléviseur pendant un moment.

Pour éviter qu'une telle situation ne se produise, ne laissez pas l'écran en image fixe pendant longtemps.

Pas d'alimentation: Si votre téléviseur n'est pas alimenté, veuillez vérifier le câble d'alimentation principal et le branchement du câble d'alimentation à la prise secteur.

Mauvaise image: Avez-vous sélectionné le système de TV approprié ? Est-ce que votre téléviseur ou votre antenne sont très proches d'un appareil audio qui n'est pas branché à la terre ou d'une lumière au néon, etc. ? Des montagnes ou de hauts bâtiments peuvent être à l'origine des images doubles et des images fantômes. Parfois, vous pouvez améliorer la qualité de l'image en changeant la direction de l'antenne. Est-ce que l'image ou le télétexte sont méconnaissables ? Vérifiez si vous avez introduit la fréquence appropriée. Veuillez régler à nouveau les chaînes. La qualité d'image peut se dégrader lorsque deux périphériques sont connectés au téléviseur en même temps. Dans un tel cas, déconnectez l'un des périphériques.

Pas d'image: Est-ce que l'antenne est correctement branchée ? Est-ce que les prises sont correctement branchées à la prise d'antenne ? Est-ce que le câble d'antenne est endommagé ? Les fiches appropriées sont-elles utilisées pour brancher l'antenne ? En cas d'incertitudes, veuillez contacter votre fournisseur. Aucune image (No Picture) signifie que votre téléviseur ne reçoit aucune transmission. Avez-vous appuyé sur les boutons appropriés de la télécommande ? Essayez une nouvelle fois. Assurez-vous également que la bonne source d'entrée a été sélectionnée.

Son: Vous ne pouvez entendre aucun son. Avez-vous coupé le son en appuyant sur le bouton ? Le son sort d'un seul haut-parleur. Est-ce que la balance est à l'extrémité d'une direction ? Consultez le menu Son.

Télécommande: Votre téléviseur ne répond pas à la télécommande. Les piles sont probablement épuisées. Si oui, vous pouvez utiliser les boutons du téléviseur.

Sources d'entrée: Si vous ne pouvez sélectionner aucune source d'entrée, il est possible qu'aucun périphérique ne soit connecté. Vérifiez les câbles AV et les branchements si vous avez essayé de brancher un appareil.

Annexe A : Modes d'affichage typiques d'une entrée de PC

L'écran dispose d'une résolution maximale de 1920 x 1200. Le tableau suivant illustre certains modes d'affichage vidéo typiques. Votre téléviseur ne peut pas prendre en charge différentes résolutions. Les modes de résolution pris en charge figurent sur la liste ci-dessous. Si vous faites passer votre PC à un mode non pris en charge, un message d'avertissement apparaît à l'écran.

Index	Résolution	Fréquence
1	640x350	85 Hz
2	640x400	70 Hz
3	640x480	60Hz-66Hz-72Hz -75Hz-85Hz
4	800x600	56Hz-60Hz-70Hz-72Hz -75Hz-85Hz
5	832x624	75 Hz
6	1024x768	60Hz-66Hz-70Hz-72Hz -75Hz
7	1152x864	60Hz-70Hz-75Hz -85 Hz
8	1280x768	60 HzA
9	1280x768	60 HzB
10	1280x768	75Hz-85Hz
11	1280x960	60Hz-75Hz-85Hz
12	1280x1024	60Hz-75Hz-85Hz
13	1360x768	60 Hz
14	1400x1050	60 HzA
15	1400x1050	60 HzB
16	1400x1050	75Hz-85Hz
17	1400x900	65Hz-75Hz
18	1600x1200	60 Hz
19	1680x1050	60 Hz
20	1920x1080	60 HzA
21	1920x1080	60 HzB
22	1920x1200	60HzA
23	1920x1200	60Hz

Annexe B : Compatibilité des signaux AV et HDMI (types de signal d'entrée)

Source	Signaux pris en charge		Disponible
EXT (SCART)	PAL 50/60		O
	NTSC 60		O
	RGB 50		O
	RGB 60		O
Side AV	PAL 50/60		O
	NTSC 60		O
YPbPr	480I	60Hz	O
	480P	60Hz	O
	576I	50Hz	O
	576P	50Hz	O
	720P	50Hz	O
	720P	60Hz	O
	1080I	50Hz	O
	1080I	60Hz	O
	1080P	50Hz	O
	1080P	60Hz	O
HDMI	480I	60Hz	O
	480P	60Hz	O
	576I	50Hz	O
	576P	50Hz	O
	720P	50Hz	O
	720P	60Hz	O
	1080I	50Hz	O
	1080I	60Hz	O
	1080P	24Hz	O
	1080P	25Hz	O
	1080P	30Hz	O
	1080P	50Hz	O
	1080P	60Hz	O

(X: Non disponible, O: Disponible)

Dans certains cas, un signal sur l'écran du téléviseur LCD peut ne pas s'afficher correctement. Le problème peut être une incompatibilité avec les normes de l'équipement source (DVD, décodeur, etc.). Si vous rencontrez un tel problème, veuillez contacter votre fournisseur et le fabricant de l'appareil source.

Annexe C: Résolutions DVI prises en charge

Reportez-vous aux résolutions suivantes au moment de raccorder les connecteurs à votre téléviseur à l'aide des câbles DVI à HDMI (non fournis).

Index	Résolution	Fréquence
1	640x400	70Hz
2	640x480	60Hz-66Hz-72Hz-75Hz
3	800x600	56Hz-60Hz-70Hz-72Hz-75Hz
4	832x624	75 Hz
5	1024x768	60Hz-66Hz-70Hz-72Hz-75Hz
6	1152x864	60Hz-70Hz-75Hz
7	1152x870	75Hz
8	1280x768	60 HzA
9	1280x768	60 HzB
10	1280x768	75Hz
11	1280x960	60Hz-75Hz
12	1280x1024	60Hz-75Hz
13	1360x768	60 Hz
14	1400x1050	60 HzA
15	1400x1050	60 HzB
16	1400x1050	75Hz
17	1400x900	65Hz-75Hz
18	1600x1200	60 Hz
19	1680x1050	60 Hz
20	1920x1080	60 HzA
21	1920x1080	60 HzB
22	1920x1200	60HzA
23	1920x1200	60Hz
24	480i-480p	60Hz
25	576i-576p	50Hz

Annexe D : Mise à jour du logiciel

- Votre téléviseur a la possibilité de rechercher et d'effectuer la mise à jour de nouveaux logiciels sur les chaînes de télévision.

- Pour rechercher les chaînes de diffusion, le téléviseur cherche les chaînes disponibles mémorisées dans vos paramètres. Avant toute recherche de mise à jour de logiciel donc, il est conseillé d'effectuer une recherche automatique et d'effectuer la mise à jour de toutes les chaînes disponibles.

1) Recherche de mise à jour de logiciels à travers l'interface utilisateur

- Il est possible d'effectuer une recherche manuelle pour vérifier si une nouvelle mise à jour de logiciel est disponible pour votre téléviseur.

- Parcourez simplement le menu principal. Choisissez Paramètres et sélectionnez le menu Autres paramètres. Dans le menu Autres paramètres, sélectionnez l'élément Mise à jour de logiciel et appuyez sur le bouton OK pour ouvrir le menu Options de mise à jour.

- Dans le menu Options de mise à jour, sélectionnez l'élément Rechercher les mises à jour et appuyez sur le bouton OK.

- Si une mise à jour est disponible, il commence à la télécharger. Une barre de progression indique le temps de téléchargement restant. Lorsque le téléchargement est effectué avec succès, un message s'affiche et vous invite à redémarrer pour activer le nouveau logiciel. Appuyez sur OK pour poursuivre l'opération de redémarrage.

2) Recherche à 3 :00 H et mode de mise à jour

- Si l'option Recherche automatique du menu Options de mise à jour est active, le téléviseur se met automatiquement en marche à 3 heures du matin et lance la recherche de chaînes de diffusion pour la mise à jour du nouveau logiciel. Si un nouveau logiciel est trouvé et téléchargé avec succès, le téléviseur commence à fonctionner avec la nouvelle version du logiciel au prochain démarrage.

Remarque relative au redémarrage : Le redémarrage est la dernière étape du processus de mise à jour d'un logiciel lorsque le téléchargement de celui-ci a été effectué avec succès. Pendant le redémarrage, le téléviseur réalise des initialisations finales. Pendant l'opération de redémarrage, le panneau d'alimentation se ferme et le DEL avant le signale par un clignotement. Environ 5 minutes plus tard, le téléviseur redémarre avec un nouveau logiciel activé.

- Si celui-ci ne démarre pas après 10 minutes, débranchez-le, patientez 10 autres minutes, puis branchez-le à nouveau. Il devrait s'ouvrir en toute sécurité, doté d'un nouveau logiciel. Si le téléviseur ne se remet toujours pas en marche, veuillez encore débrancher et brancher un certain nombre de fois encore. Si votre appareil ne parvient toujours pas à fonctionner, veuillez contacter le service d'assistance à la clientèle pour obtenir de l'aide.

Attention : Évitez de débrancher le téléviseur lorsque le voyant DEL clignote pendant le redémarrage. Si vous le faites, votre téléviseur peut ne plus fonctionner correctement et vous aurez à le confier à un technicien agréé uniquement.

Annexe E: Formats de fichier pris en charge pour le mode USB

Média	Extension de fichier	Format		Remarques
		Vidéo	Audio :	(Résolution maximale/Débit binaire, etc.)
Lecture	.mpg, .mpeg	MPEG1, 2	MPEG Layer 1/2/3	MAX 1920x1080 @ 30P 20Mbit/sec
	.dat	MPEG1, 2	MPEG2	
	.vob	MPEG2		
	.avi	MPEG2	PCM/MP3	MAX 1920x1080 @ 30P 20Mbit/sec
	Xvid 1.00, Xvid 1.01, Xvid 1.02, Xvid 1.03, Xvid 1.10-beta1/2	PCM		
Musique	.mp3	-	MPEG 1 Layer 1 / 2 (MP3)	32Kbps ~ 320Kbps(Débit binaire) 32KHz ~ 48KHz(Taux d'échantillonnage)
Photo	.jpg .jpeg	JPEG de base		max WxH = 15360x8640 4147200octets
		JPEG Progressif		max WxH = 1024x768 6291456octets
	.bmp	-		max WxH = 9600x6400 3840000octets
Sous-titre	.sub	-		-
	.srt	-		



Produits



Batterie

Informations applicables aux utilisateurs concernant la mise au rebut de l'ancien appareil et des piles

[Seulement Union européenne]

Ce symbole indique que l'équipement ne doit pas être éliminé comme un déchet domestique. Si vous devez éliminer le poste ou les piles, veuillez considérer les systèmes ou infrastructures de collecte pour un recyclage approprié.

Remarque: Le symbole Pb en dessous du symbole pour les piles indique que ces piles contiennent du plomb.

Spécifications

TÉLÉDIFFUSION

PAL/SECAM B/G D/K K' I/I' L/L'

RÉCEPTION DE CANAUX

VHF (BANDE I/III)

UHF (BANDE U)

HYPERBANDE

NOMBRE DE CANAUX PRÉRÉGLÉS

1000

INDICATEUR DE CHAÎNE

Affichage à l'écran

ENTRÉE D'ANTENNE RF

75 Ohms (Non équilibré)

TENSION DE FONCTIONNEMENT

220-240V AC, 50 Hz.

AUDIO

German + Nicam Stéréo

PUISSANCE DE SORTIE AUDIO (W_{RMS}) (10% THD)

2 x 6

CONSUMMATION ÉLECTRIQUE (W)

190 W (max)

PANNEAU

Écran 16 :9, Taille de l'écran 40"

DIMENSIONS (mm)

PxLxH (Avec pied): 219 x 973 x 655

Poids (en Kg): 15,10

PxLxH (Sans pied): 99,5 x 973 x 616

Poids (en Kg): 14,40

Réception numérique DVB-T	APPAREIL MHEG-5 conforme à l'ISO / IEC 13522-5 UK engine Profile 1	Pour le RU
	Support conforme à l'ISO/IEC 135818-6 et au profil UK DTT	
	Gamme de fréquence : 474-850 MHz pour les modèles du RU	
	170-862 MHz pour les modèles de l'UE.	
	Normes de transmission : DVB-T. MPEG-2	
	Démodulation COFDM avec mode 2K/8K FFT	
	FEC: tous les modes DVB	
	Vidéo: MP@ML, PAL, 4:3/16:9	
	Audio: MPEG Layer I&II 32/44.148kHz	

Indice

Caratteristiche	98	Canali	114
Introduzione	98	Informazioni a schermo	114
Preparazione	98	Riproduzione di file multimediali servendosi del browser multimediale.....	114
Misure di sicurezza	99	Visualizzazione di video tramite USB	114
Collegamento a un sistema di distribuzione televisivo (TV via cavo, ecc.) da sintonizzatore	100	Visualizzazione di foto tramite USB	115
Contenuto della confezione	101	Visualizzazione di musica tramite USB	115
Informazioni per la tutela dell'ambiente	102	Impostazioni del browser media	116
Tasti del telecomando	103	Modifica delle dimensioni dell'immagine: Formati immagine	116
TV LCD e tasti funzione	104	Configurazione delle Impostazioni Immagine	117
Panoramica delle connessioni poste sul retro	104	Utilizzo delle opzioni del menu Impostazioni Immagine	117
Panoramica delle connessioni – Connettori laterali	105	Opzioni del menu Impostazioni Immagine.....	117
Collegamento alimentazione	106	Advanced Settings.....	118
Collegamento antenna	106	“Impostazioni Immagine PC”	118
Utilizzo dell'Ingresso USB	106	Configurazione delle Impostazioni Audio.....	119
Collegamento Memoria USB	106	Utilizzo delle opzioni del menu Impostazioni Audio.....	119
Collegamento della TV LCD al PC	106	Opzioni del menu Impostazioni Immagine.....	119
Uso dei connettori AV laterali.....	106	Configurazione delle impostazioni della TV.....	119
Collegamento di un lettore DVD tramite HDMI...	107	Utilizzo delle opzioni del menu Impostazioni	119
Collegamento di un lettore DVD	107	Impostazione delle Voci del Menu	120
Telecomando	108	Utilizzo di un Modulo di Accesso Condizionato ..	120
Inserimento delle batterie	108	Visualizzazione del Menu di Accesso Condizionato (*).....	120
Accensione/Spegnimento	108	Configurazione delle Preferenze della Lingua....	120
Per accendere la TV	108	Impostazione lingua	121
Per spegnere la TV	108	Controllo genitori	121
Scelta ingresso	108	Utilizzo del Menu Impostazioni Parentali	121
Operazioni di base.....	108	Timer	122
Funzionamento con i tasti della TV.....	108	Impostazione del Timer di Spegnimento (Sleep Timer)	122
Impostazione volume	108	Impostazione dei Timer Programma.....	122
Selezione programma.....	108	Aggiunta di un Timer	122
Visualizzazione del Menu principale	108	Eliminazione di un Timer	122
Modalità AV	108	Configurazione delle impostazioni data ora.....	122
Funzionamento con telecomando	108	Configurazione delle Impostazioni Fonte	123
Impostazione volume	109	Configurazione di altre impostazioni.....	123
Selezione del programma (Programma precedente o successivo)	109	Funzionamento	123
Selezione del programma (accesso diretto):	109	Altre caratteristiche	124
Guida programmazione elettronica (Electronic Programme Guide - EPG)	109	Televideo	124
Televideo digitale (** solo per il Regno Unito) ..	110	Suggerimenti	125
“Prima installazione	110	Appendice A: Modalità tipica monitor - ingresso PC.....	126
Installazione.....	111	Appendice B: Compatibilità segnali AV e HDMI (tipi di segnali in ingresso).....	126
Utilizzo del menu Ricerca canali automatica ..	111	Appendice C: Risoluzioni DVI supportate.....	127
Sintonizzazione manuale.....	111	Appendice D: Aggiornamento software	127
Ricerca manuale	112	Appendice E: Formati di file supportati per la modalità USB.....	128
Ricerca Manuale Analogica	112	Specifiche tecniche.....	129
Sintonizzazione Fine analogica	112		
Cancella elenco servizi (*)	112		
Gestione delle Stazioni: Lista dei canali	112		
Utilizzo dell'Elenco Canali.....	112		
Spostamento di un Canale	113		
Eliminazione di un canale	113		
Rinomina di un Canale	113		
Blocco di un canale.....	113		
Gestione delle Stazioni: Preferiti	113		
Funzioni tasti.....	113		
Gestione delle Stazioni: Ordinazione dell'Elenco dei			

Caratteristiche

- TV LCD a colori telecomandata
- TV con cavo digitale – digitale terrestre completamente integrato (DVB-T MPEG2).
- Connettori HDMI per video e audio digitali. Questo collegamento è progettato anche per accettare i segnali ad alta definizione.
- Ingresso USB.
- 1000 programmi (analogici + digitali).
- Sistema menu OSD.
- Sintonizzatore integrato compatibile con DVB-T, MPEG 2.
- Presa scart per dispositivi esterni (video, videogiochi, set audio, ecc.).
- Sistema audio stereo. (German+Nicam)
- Televideo, fastext, TOP text.
- Collegamento cuffia.
- Sistema programmazione automatica.
- Sintonizzazione manuale avanti e indietro.
- Timer Spegnimento / Blocco bambini.
- Suono automatico in modalità mute quando non c'è trasmissione.
- Riproduzione NTSC.
- AVL (Automatic Volume Limiting – Limitazione Automatica Volume Automatic Volume Limiting)
- Spegnimento automatico.
- PLL (Ricerca frequenza).
- Ingresso PC.
- Plug&Play per Windows 98, ME, 2000, XP, Vista, Windows 7.
- Modalità gioco

Introduzione

Leggere le istruzioni contenute in questo manuale prima di utilizzare per la prima volta il dispositivo, anche nel caso in cui si abbia già familiarità con questo tipo di apparecchio elettrico. Si prega di prestare particolare attenzione al capitolo ISTRUZIONI DI SICUREZZA. Conservare il manuale come riferimento futuro. In caso di vendita o cessione del dispositivo, non dimenticare assolutamente di fornire le istruzioni di accompagnamento.

Grazie per aver scelto questo prodotto. Questo manuale intende essere una guida per il corretto funzionamento della TV. Prima di far funzionare la TV si prega di leggerlo completamente. Tenere questo manuale in un luogo sicuro per futuro riferimento.



Questo dispositivo è stato progettato per ricevere e visualizzare programmi TV.

Le diverse opzioni di connessione offrono un'ulteriore espansione delle possibili fonti di ricezione

e visualizzazione della TV (ricevitore, lettore DVD, DVD recorder,

VCR, PC ecc.). Questo dispositivo è adatto unicamente per funzionare in ambienti secchi. Il dispositivo è stato pensato unicamente per uso domestico, e non può essere utilizzato a fini industriali e commerciali. Escludiamo la responsabilità in linea di principio, nel caso in cui il dispositivo non venga utilizzato per lo scopo per cui è stato studiato o nel caso in cui siano state eseguite modifiche non autorizzate. L'utilizzo del proprio dispositivo TV-LCD in condizioni climatiche estreme potrebbe danneggiarlo.

Preparazione

Per la ventilazione, lasciare uno spazio di almeno 10 cm tutto attorno all'apparecchio. Per evitare danni e situazioni di pericolo, non collocare alcun oggetto sull'apparecchio. Usare l'apparecchio in climi temperati.

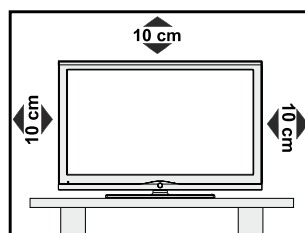

Misure di sicurezza

Si prega di leggere attentamente le seguenti precauzioni di sicurezza.

Alimentazione

La TV funziona con una tensione di rete di 220-240 V AC 50 Hz. Assicurarsi di selezionare la tensione corretta.

Cavo di alimentazione

Non mettere l'apparecchio, un mobile, ecc., sul cavo di alimentazione (il cavo di rete), né schiacciare il cavo. Afferrare il cavo di alimentazione dalla spina. Non staccare la presa tirando il cavo e non toccare mai il cavo di alimentazione con le mani bagnate, perché questo potrebbe provocare un corto circuito o shock elettrico. Non fare mai un nodo nel cavo né legarlo con altri cavi. Il cavo di alimentazione deve essere instradato in modo tale da non essere calpestato. Un cavo di alimentazione danneggiato può causare incendi o provocare scosse elettriche. Quando è danneggiato e deve essere sostituito, questo va fatto da personale qualificato.

Umidità e acqua

Non usare questo dispositivo in luoghi umidi e bagnati (evitare la stanza da bagno, il lavello nella cucina, e le vicinanze della lavatrice). Non esporre questo dispositivo alla pioggia o all'acqua, perché ciò può essere pericoloso, e non posare oggetti pieni di liquido, come vasi di fiori, su di esso. Tenere lontano da gocciolii e spruzzi.

Se un qualunque oggetto solido o liquido cade nel mobile, scollegare la TV e farla controllare da personale qualificato prima di farla funzionare ulteriormente.

Pulizia

Prima di pulire, staccare la TV dalla presa a parete. Non usare detergenti liquidi o spray. Usare un panno morbido e asciutto.

Ventilazione

Le fessure e le aperture sulla TV sono destinate alla ventilazione e ad assicurare un funzionamento affidabile. Per evitare il surriscaldamento, queste aperture non devono essere bloccate o coperte in alcun modo.

Calore e fiamme

L'apparecchio non deve essere collocato accanto a fiamme libere o fonti di calore intenso, come una stufa elettrica. Assicurarsi che nessuna fonte di fiamma viva, come candele accese, sia posta sulla TV. Le batterie non devono essere esposte a calore eccessivo, come luce solare, fuoco o simili.

Fulmini

In caso di temporali e fulmini o quando si va in vacanza, scollegare il cavo di alimentazione dalla presa di corrente a parete.

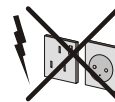

Pezzi di ricambio

Quando sono richiesti dei pezzi di ricambio, assicurarsi che il tecnico del servizio abbia usato i pezzi di ricambio che sono specificati dal produttore o abbiano le stesse caratteristiche dell'originale. Le sostituzioni non autorizzate possono causare incendi, scosse elettriche o altri rischi.

Assistenza

Per l'assistenza, si prega di rivolgersi al personale specializzato. Non togliere da soli il coperchio per evitare di esporsi a scosse elettriche.



Smaltimento rifiuti

- Istruzioni per lo smaltimento dei rifiuti:

La confezione e i materiali di imballaggio sono riciclabili e dovrebbero essere riciclati per primi. I materiali di imballaggio, come la pellicola di rivestimento, devono essere tenuti fuori dalla portata dei bambini. Le batterie, comprese quelle senza metalli pesanti, non devono essere smaltite con i rifiuti domestici. Smaltire le batterie usate in modo rispettoso dell'ambiente. Informarsi sulle normative in vigore nella propria zona.

- Non cercare di ricaricare le batterie. Pericolo di esplosione. Sostituire solo con batterie dello stesso tipo o di tipo equivalente.

Questo simbolo sul prodotto o sulla confezione significa che l'apparecchio elettrico o elettronico deve essere smaltito, alla fine del ciclo di esercizio, separatamente dai rifiuti domestici. Nella UE ci sono sistemi di raccolta separati per il riciclo. Per maggiori informazioni contattare le autorità locali o il rivenditore presso cui è stato acquistato il prodotto.



Scollegamento del dispositivo

La spina di rete si usa per scollegare la TV dalla rete elettrica e deve quindi rimanere facilmente raggiungibile.

Volume cuffie

Il volume audio in eccesso da auricolari e cuffie può causare la perdita dell'udito.



Installazione

Per prevenire danni fisici, durante il montaggio a parete del dispositivo (se l'opzione è disponibile) procedere a fissare l'apparecchio saldamente, in accordo alle istruzioni di installazione..

Schermo LCD

Il pannello LCD è un prodotto di alta tecnologia con circa un milione di transistor a pellicola sottile che forniscono precisi dettagli dell'immagine. Di tanto in tanto, alcuni pixel non attivi possono comparire sullo schermo in forma di punti fissi blu, verdi o rossi. Notare che questo non ha conseguenze sul funzionamento del prodotto.

Avvertenza! Non lasciare la TV in standby o in funzione quando si esce da casa.

Collegamento a un sistema di distribuzione televisivo (TV via cavo, ecc.) da sintonizzatore

Un apparecchio collegato alla messa a terra di protezione dell'installazione dell'edificio attraverso le connessioni di rete o attraverso un altro apparecchio con un collegamento di messa a terra di protezione – e ad un sistema televisivo di distribuzione che usa un cavo coassiale può in alcuni casi, creare rischi di incendio.

Il collegamento a un sistema di distribuzione via cavo deve quindi essere eseguito tramite un dispositivo che fornisce isolamento elettrico al di sotto di una certa gamma di frequenza (isolatore galvanico, vedere EN 60728-11).

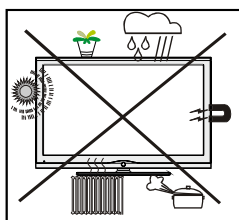

Dispositivi elettrici lontano dalla portata dei bambini

Non lasciare mai i bambini utilizzare dispositivi elettrici senza supervisione. I bambini non sono sempre in grado di riconoscere in modo corretto i possibili pericoli. L'ingestione di batterie/accumulatori potrebbe avere effetti letali. Conservare le batterie in un luogo fuori dalla portata dei bambini. In caso di ingestione di una batteria, richiedere immediatamente l'intervento di un medico. Tenere lontano dalla portata dei bambini anche la pellicola d'imballaggio. In caso contrario, sussiste il rischio di soffocamento.

Nota: il collegamento HDMI fra il PC e la TV potrebbe provocare interferenze radio; in questo caso consigliamo di servirsi di un collegamento VGA (DSUB-15).

Il pulsante Standby Off / On non separa il dispositivo completamente dalla fonte di alimentazione. Inoltre il dispositivo, mentre si trova in modalità standby, consuma corrente. Per separare completamente il dispositivo dall'alimentazione, sarà necessario staccare del tutto la spina. Per questo motivo il dispositivo dovrebbe essere installato in modo tale da garantire un accesso privo di ostruzioni alla presa di alimentazione di modo che, in caso di emergenza, la presa di alimentazione possa essere immediatamente scollegata. Per escludere il pericolo d'incendio, il cavo di alimentazione dovrebbe essere separato dalla presa di alimentazione prima di un lungo periodo di inutilizzo, ad esempio durante le vacanze.

Contenuto della confezione

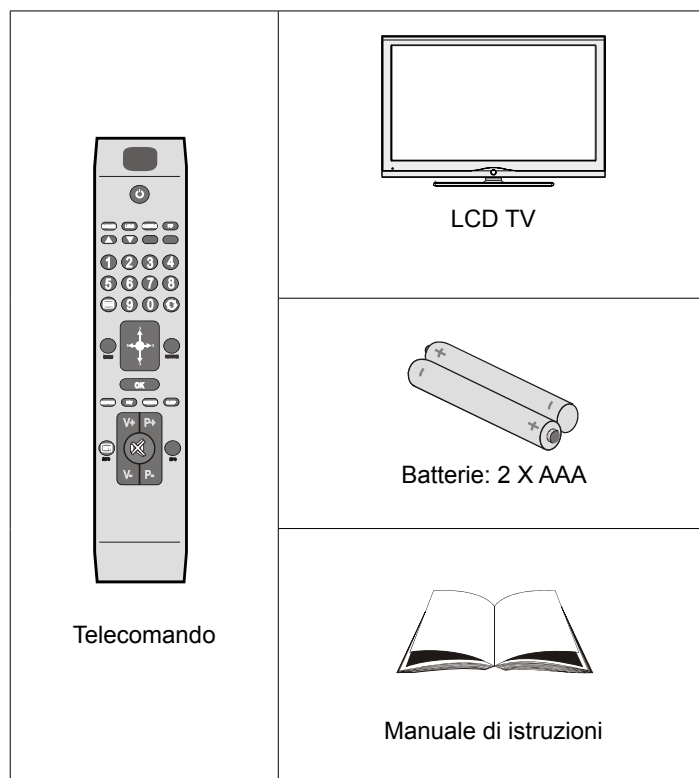

Nota: Dopo l'acquisto è opportuno verificare gli accessori. Verificare che ogni accessorio sia incluso.

Informazioni per la tutela dell'ambiente

- Grazie alla funzione di risparmio energetico della TV, non solo si protegge l'ambiente ma si risparmiano anche soldi pagando bollette meno salate. Per ridurre il consumo energetico, attenersi alla seguente procedura:
- Questa televisione è progettata per consumare minore energia e salvaguardare l'ambiente.
- Sarà possibile servirsi della Modalità di Risparmio Energetico, ubicata nel menu Altre impostazioni. Se si imposta Modalità di Risparmio Energetico su On, la TV passerà alla modalità di risparmio energetico e il suo livello di luminosità diminuirà fino a raggiungere un livello ottimale. Si prega di notare che alcune impostazioni immagine non potranno essere modificate quando la TV si trova in Modalità Risparmio Energetico.



Quando la TV non viene usata, si prega di spegnerla o scollegarla dalla presa di corrente. In tal modo, anche il consumo di energia verrà ridotto.

Quando non si usa la TV per un lungo periodo di tempo, scollegare la presa elettrica.

Si prega di notare che a livello annuale, l'uso della TV in modalità di risparmio energetico consente di realizzare migliori risparmi rispetto a quelli che si otterrebbero lasciando sempre la TV in modalità standby. Consigliamo di attivare la Modalità di Risparmio Energetico per ridurre il consumo su base annua. Consigliamo inoltre di scollegare la TV dalla presa di corrente per risparmiare energia quando non viene usata.

- Aiutateci a salvaguardare l'ambiente seguendo questi passaggi.

Informazioni per la riparazione



Per l'assistenza, si prega di rivolgersi al personale specializzato. La TV deve essere riparata unicamente da personale qualificato. Per ricevere maggiori informazioni in merito, rivolgersi al proprio rivenditore di zona, presso il quale è stata acquistata la TV.

Tasti del telecomando

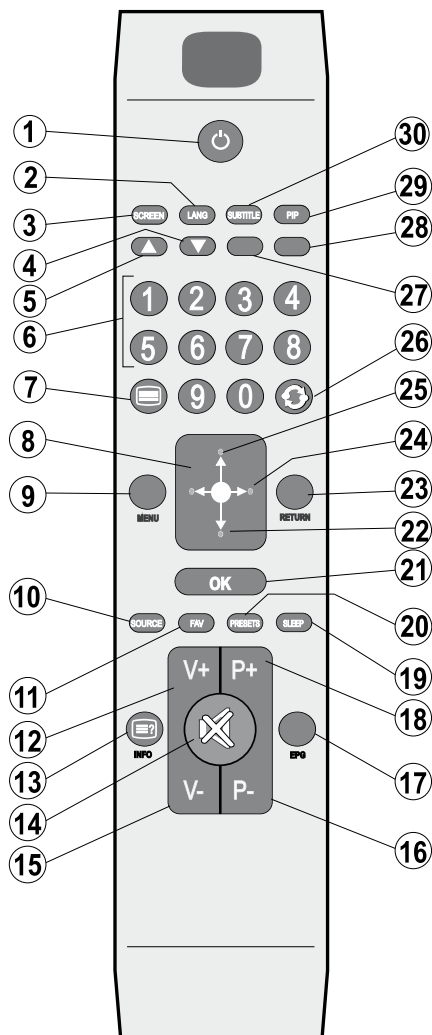
1. Standby
2. Mono/Stereo - Dual I-II / Lingua Attuale (*) (nei canali DVB)
3. Dimensioni immagine
4. Tasto verde
5. Tasto rosso
6. Tasti numerici
7. Televideo / Mix (in modalità Televideo)
8. Cursore a sinistra
9. Menu Acceso-Spento
10. AV / Selezione fonte
11. Seleziona modalità preferiti (in canali DVB)
12. Volume Su
13. Info/ Rivela (in modalità Televideo)
14. Muto
15. Volume Giù
16. Programma Giù/ Pagina su (in canali DVB)
17. Guida Programmi Elettronica (in canali DVB)
18. Programma Su / Pagina giù (in canali DVB)
19. Timer spegnimento
20. Selezione modalità Immagine
21. Okay (Conferma) / Trattieni (in modalità TXT)/ Modifica Elenco Canali
22. Cursore giù
23. Esci / Torna / Pagina Indice (in modalità TXT)
24. Cursore a Destra / Sottopagina (in modalità TXT)
25. Cursore su
26. Programma precedente
27. Tasto giallo
28. Tasto blu
29. Nessuna funzione
30. Sottotitoli on-off (in canali DVB)

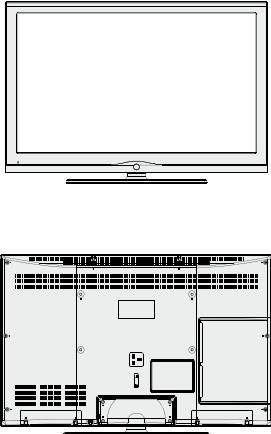
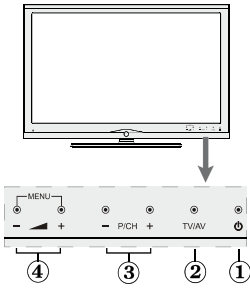

TV LCD e tasti funzione

Vista anteriore e posteriore	Pulsanti di comando VISUALIZZA	Pulsanti di comando
		<p>1. Tasto Standby/On 2. Tasto TV/AV 3. Tasti Programma +/- 4. Tasti Volume +/-</p> <p>Nota: Premere “ e j “ +” tasti contemporaneamente per visualizzare il menu principale.</p>

Panoramica delle connessioni poste sul retro

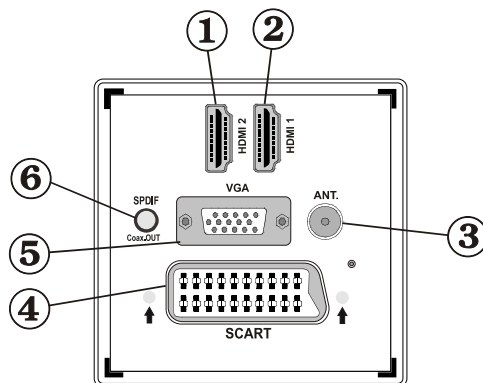

1. HDMI 2: Ingresso HDMI

2. HDMI 1: Ingresso HDMI

Gli ingressi HDMI sono utilizzati per collegare un dispositivo dotato di presa HDMI. La TV LCD è in grado di visualizzare le immagini ad Alta Definizione da dispositivi come Ricevitore Satellitare ad Alta Definizione o Lettore DVD. Questi dispositivi devono essere collegati tramite la presa HDMI o la presa componente. Queste prese possono accettare sia i segnali 720p che 1080i. Nessun collegamento audio è necessario per HDMI alla connessione HDMI..

3. L'ingresso RF consente di eseguire il collegamento con un sistema antenna.

Notare che se si usa un decoder o un registratore di media, bisogna collegare il cavo di trasmissione attraverso il dispositivo alla televisione con un cavo antenna appropriato come mostra l'illustrazione nelle pagine seguenti.

4. **Ingressi o uscite SCART** per dispositivi esterni. Collegare il cavo SCART tra la presa SCART della TV e la presa SCART del dispositivo esterno (ad es., decoder, VCR o lettore DVD).
Nota: Se un dispositivo esterno viene collegato tramite la presa SCART, la TV passerà automaticamente alla modalità AV.
Nota: Il segnale S-VHS è supportato dalla presa scart (opzionale).
5. **L'ingresso VGA (VGA Input)** serve a collegare un personal computer alla TV. Collegare il cavo del PC tra l'**INGRESSO PC** sulla TV e l'uscita PC sul PC.
Nota: Sarà possibile usare un cavo da YPbPr a VGA (non in dotazione) per attivare il segnale YPbPr tramite ingresso **VGA**.
ATTENZIONE: Non è possibile utilizzare VGA e YPbPr contemporaneamente.
6. **Le uscite SPDIF (SPDIF Out)** trasmettono i segnali audio generati dalla fonte in corso di visione. Usare un cavo SPDIF per trasferire segnali audio a un dispositivo dotato di un ingresso S/PDIF.

Panoramica delle connessioni – Connettori laterali

1. L'alloggiamento CI Slot si usa per inserire una scheda CI. La scheda CI consente di vedere tutti i canali a cui si è abbonati. Per maggiori informazioni, vedere la sezione "Accesso condizionato".
2. Ingresso laterale USB.
3. L'ingresso video si usa per collegare i segnali video dei dispositivi esterni. Collegare il cavo video tra la presa **INGRESSO VIDEO** della TV e quella **USCITA VIDEO** del dispositivo.
4. Gli ingressi audio si utilizzano per collegare i segnali audio dei dispositivi esterni. Collegare il cavo audio tra gli **INGRESSI AUDIO** della TV e l'**USCITA AUDIO** del dispositivo.
Nota: Se si collega un dispositivo alla TV attraverso l'**INGRESSO VIDEO**, è anche necessario collegare il dispositivo con un cavo audio agli **INGRESSI AUDIO** della TV per attivare la funzione corrispondente.
5. La presa "Cuffia" (Headphone) si usa per collegare una cuffia esterna al sistema. Collegare la presa **CUFFIA** per ascoltare l'audio della TV dalle cuffie (opzionale).

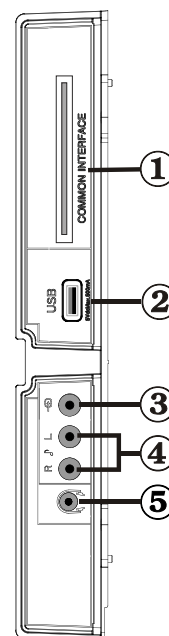

Collegamento alimentazione

IMPORTANTE: L'apparecchio TV è progettato per funzionare con 220-240V CA, 50 Hz.

- Dopo aver tolto l'imballaggio, fare in modo che l'apparecchio TV raggiunga la temperatura ambiente prima di collegarlo all'alimentazione principale. Inserire il cavo di alimentazione alla presa della rete elettrica.

Collegamento antenna

- Per collegare l'antenna, inserire nella presa **INGRESSO ANTENNA (ANT)** sul retro della TV.

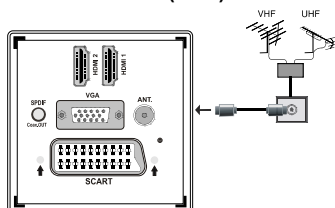

Utilizzo dell'Ingresso USB

- È possibile collegare dispositivi USB alla TV servendosi dell'ingresso USB della TV. Questa funzione consente di visualizzare/riprodurre file JPG, MP3 e video memorizzati in una penna USB.
- È possibile che alcuni tipi di dispositivi USB (come ad esempio i Lettori MP3) possano rivelarsi incompatibili con la TV.
- È possibile eseguire una copia di backup dei file prima di effettuare qualsiasi collegamento alla TV per evitare l'eventuale perdita di dati. Si noti che il produttore non è in alcun modo responsabile di eventuali danni o perdite di dati.
- Non estrarre il modulo USB in fase di riproduzione di un file.

ATTENZIONE: Il collegamento e lo scollegamento rapidi di dispositivi USB è un'operazione molto rischiosa. Si consiglia in particolare di non collegare e scollegare rapidamente il dispositivo. Questa operazione potrebbe causare danni fisici al lettore USB e in particolare al dispositivo USB.

VISTA LATERALE MEMORIA USB

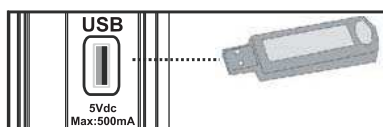

Collegamento Memoria USB

IMPORTANTE: In fase di collegamento o scollegamento di un dispositivo USB la TV dovrebbe essere spenta. Collegare il dispositivo USB all'ingresso USB della TV. È possibile collegare dispositivi USB alla TV servendosi dell'ingresso USB della TV.

Nota: È possibile che alcuni tipi di dischi rigidi non siano supportati.

Collegamento della TV LCD al PC

Per visualizzare l'immagine dello schermo del computer sulla TV LCD, è possibile collegare il computer alla TV. Spegnerne sia il computer che il monitor prima di stabilire qualsiasi collegamento. Usare il cavo del monitor D-sub a 15 pin per collegare il PC alla TV LCD. Una volta stabilita la connessione, passare alla fonte PC. Vedere la sezione "Selezione ingresso". Impostare la risoluzione che meglio si adatta alle proprie esigenze di visualizzazione. Le informazioni relative alla risoluzione possono essere trovate nelle sezioni dedicate all'appendice.

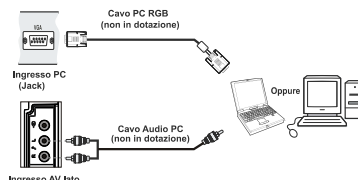

Nota: Se si collega un PC alla TV usando il collegamento HDMI, potrebbero verificarsi delle interferenze radio. Pertanto questo tipo di collegamento è sconsigliato. In alternativa, usare il collegamento VGA.

Uso dei connettori AV laterali

Sarà possibile collegare una gamma di strumentazione originale alla TV LCD servendosi dei connettori laterali della TV.

- Per collegare una videocamera, collegare la presa "INGRESSO VIDEO" (VIDEO IN) e le "PRESE AUDIO" (AUDIO SOCKETS). Non collegare la videocamera alla presa "INGRESSO VIDEO" (VIDEO IN) contemporaneamente perché questo può causare disturbi nell'immagine. Per scegliere la fonte relativa, vedere la sezione "Scelta ingresso" nelle parti che seguono.
- Quindi, passare alla sorgente AV Lato. Per ulteriori informazioni si consiglia di consultare la sezione Selezione Ingresso nelle seguenti sezioni.

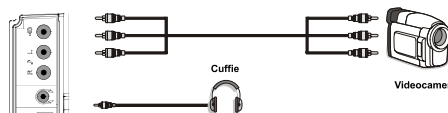

- Per sentire l'audio della TV dalle cuffie sarà opportuno collegare le cuffie alla TV servendosi della presa **CUFFIE** seguendo l'illustrazione qui sopra.

Collegamento di un lettore DVD tramite HDMI

Per maggiori informazioni, vedere il manuale d'uso del DVD. Spegnerne sia la TV che il dispositivo prima di effettuare qualsiasi connessione.

Nota: Non tutti i cavi mostrati nella figura sono in dotazione.

- Se il lettore DVD dispone di una presa **HDMI**, è possibile collegarlo tramite **HDMI** per una migliore qualità sia a livello video che a livello audio.

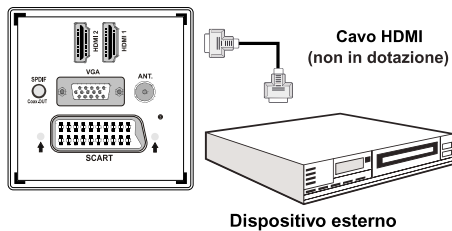

Dispositivo esterno

- Quando si stabilisce il collegamento al lettore DVD come illustrato sopra, passare alla fonte HDMI collegata. Consultare la sezione Selezione Ingresso per ulteriore informazioni sulle diverse sorgenti.

Collegamento di un lettore DVD

Se si desidera collegare un lettore DVD alla TV LCD, è possibile usare i connettori della TV. I lettori DVD possono avere diversi connettori. Per maggiori informazioni, vedere il manuale d'uso del DVD. Spegnerne sia la TV che il dispositivo prima di effettuare qualsiasi connessione.

Nota: I cavi mostrati nella figura non sono in dotazione.

- Se il lettore DVD ha una presa HDMI, è possibile collegarlo tramite HDMI. Quando ci si collega al lettore DVD come illustrato sotto, passare alla fonte HDMI. Vedere la sezione "Scelta ingresso".
- La maggior parte dei lettori DVD sono collegati tramite le PRESE COMPONENTE. Usare un cavo video componente per collegare l'ingresso video. Per attivare l'audio, usare un cavo audio componente come illustrato sotto. Una volta stabilita la connessione, passare alla fonte YPbPr. Vedere la sezione "Scelta ingresso".
- È anche possibile fare il collegamento attraverso l'ingresso SCART.
- **Nota:** Questi tre metodi di connessione svolgono la stessa funzione, ma permettono di ottenere livelli di qualità diversi. Non è necessario effettuare il collegamento usando tutti e tre i metodi.

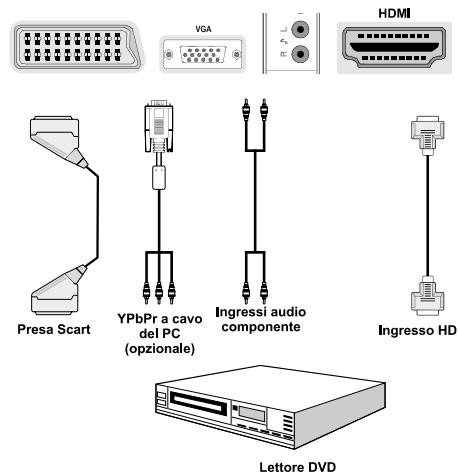

Telecomando

Inserimento delle batterie

- Togliere il coperchio della batteria situato sulla parte posteriore del ricevitore, tirando delicatamente all'indietro dalla parte indicata.
- Inserire due batterie **AAA/R3** o dello stesso tipo. Rispettare la corretta polarità (+/-) in fase di inserimento delle batterie e sostituire il coperchio delle batterie.

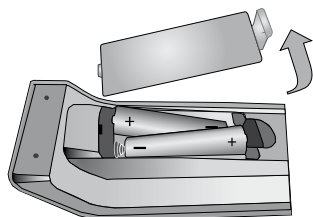

Nota: Togliere le batterie dal telecomando quando non vengono utilizzate a lungo. In caso contrario, il telecomando potrebbe essere danneggiato da eventuali fuoriuscite dalle batterie. La distanza di funzionamento è di circa 7 m.

Accensione/Spengimento

Per accendere la TV

- Collegare il cavo di alimentazione alla presa da 220-240V CA 50 Hz. Quindi, si accende il LED di standby. (Il LED lampeggia durante On/Off standby).
- Per accendere la TV dalla modalità di standby è possibile:
- Premere il tasto "⏻" **P/CH+** / **P/CH-** o un tasto numerico sul telecomando; oppure.
- Premere il tasto **-P/CH** oppure **P/CH+** sulla TV. In questo modo la TV si accenderà.

Nota: Se si accende la TV tramite il tasto **P/CH+** or **P/CH-** sul telecomando o dalla TV verrà selezionato nuovamente il programma che si stava guardando l'ultima volta.

Con l'uno o l'altro metodo la TV si accenderà

Per spegnere la TV

- Premere il tasto "⏻" sul telecomando oppure premere il tasto "⏻" sulla TV, di modo che la TV stesa passi in modalità stand-by.
- **Per spegnere completamente la TV, scollegare il cavo di alimentazione dalla presa di rete.**

Nota: Quando la TV viene messa in modalità standby, il LED di standby potrebbe lampeggiare per indicare che alcune funzioni, come ad esempio la Ricerca Standby, lo Scaricamento Over Air o il Timer (Standby Search, Over Air Download or Timer) sono attive.

Scelta ingresso

Una volta collegati sistemi esterni alla TV, è possibile passare a diverse fonti di ingresso. Premere il tasto **SOURCE** del telecomando per cambiare le fonti direttamente.



Operazioni di base

Sarà possibile far funzionare la TV utilizzando sia il telecomando che i tasti sull'apparecchio.

Funzionamento con i tasti della TV

Impostazione volume

- Premere il tasto "◀" per abbassare il volume o il tasto "▶" per aumentarlo, in modo che la scala di livello del volume (slider) sia visualizzata sullo schermo.

Selezione programma

- Premere il tasto **"P/CH +"** per selezionare il programma successivo o il tasto **"P/CH -"** per selezionare il programma precedente.

Visualizzazione del Menu principale

- Premere insieme i tasti "▶" / "◀" per visualizzare il menu principale. Nel menu principale, selezionare il sottomenu utilizzando il tasto **"AV"** e impostare il sottomenu usando i tasti "◀" o "▶". Per imparare l'utilizzo dei menu, si rimanda alle sezioni sistema menu.

Modalità AV

- Premere il tasto **"AV"** sul pannello di controllo dell'apparecchio TV per commutare l'apparecchio TV alle modalità AV.

Funzionamento con telecomando

- Il telecomando della TV è progettato per controllare tutte le funzioni del modello scelto. Le funzioni saranno descritte seguendo il sistema menu dell'apparecchio TV.

Impostazione volume

- Premere il tasto “▲+” per aumentare il volume. Premere il tasto “▼-” per diminuire il volume. Una scala di livello del volume (slider) sarà visualizzata sullo schermo.

Selezione del programma (Programma precedente o successivo)

- Premere il tasto “P/CH-” per selezionare il programma precedente.
- Premere il tasto “P/CH+” per selezionare il programma successivo.

Selezione del programma (accesso diretto):

- Premere i tasti numerici sul telecomando per selezionare i programmi da 0 a 9. La TV passerà al programma selezionato. Per selezionare i programmi in successione, premere consecutivamente i tasti numerici. Quando è scaduto il tempo per la pressione del secondo tasto numerico sarà visualizzato solo il programma con la prima cifra. Premere direttamente il numero del programma per rifelezionare i programmi a cifra singola.

Guida programmazione elettronica (Electronic Programme Guide - EPG)

Sarà possibile visualizzare la Guida ai Programmi Elettronica (EPG) per visualizzare informazioni sui programmi disponibili. Per visualizzare il menu EPG premere il tasto **EPG** sul telecomando.

- Premere i tasti “▼/▲” per spostarsi fra i canali.
- Premere i tasti “◀/▶” per navigare nell'elenco programmi.
- Il menu EPG visualizza le informazioni disponibili su tutti i canali.
- Notare che le informazioni sull'evento vengono aggiornate automaticamente. Se non vi sono dati informativi sull'evento disponibili, EPG verrà visualizzato con degli spazi bianchi.



▼▲▶◀ : Naviga

OK (Opzioni): Visualizza le opzioni dei programmi compresa l'opzione “Seleziona canale”.

Tasto blu (Filtro): Visualizza le opzioni di filtraggio.

INFO (Dettagli evento): visualizza i programmi in modo dettagliato.

Tasto verde: Verrà elencata la programmazione dei programmi

Tasto giallo: Visualizza i dati EPG conformemente alla programmazione della timeline.



▼▲▶◀ : Naviga

Tasto rosso (fascia oraria precedente): visualizza i programmi della fascia oraria precedente.

Tasto verde (fascia oraria successiva): visualizza i programmi della fascia oraria successiva.

Tasto Giallo (giorno precedente) visualizza i programmi del giorno precedente.

Tasto BLU (Giorno successivo): visualizza i programmi del giorno successivo.

Tasto blu (Filtro): Visualizza le opzioni di filtraggio.

Tasti numerici (salta): passa direttamente al canale preferito con i tasti numerici.

OK (Opzioni): Visualizza le opzioni dei programmi compresa l'opzione “Seleziona canale”.

INFO (Dettagli): visualizza i programmi in modo dettagliato.



Tasto rosso (giorno precedente) visualizza i programmi del giorno precedente.

Tasto verde (Giorno successivo): visualizza i programmi del giorno successivo.

Tasto giallo (Zoom): Espande le informazioni sul programma.

Tasto blu (Filtro): Visualizza le opzioni di filtraggio.

Tasti numerici (salta): passa direttamente al canale preferito con i tasti numerici.

INFO (Dettagli): visualizza i programmi in modo dettagliato.

OK (Opzioni): Visualizza le opzioni dei programmi compresa l'opzione "Seleziona canale".

☰ (Ricerca): Visualizza il menu "Guida ricerca".

SUBTTL: Premere il tasto **SUBTITLE** per visualizza il menu "Seleziona Genere". Usando questa funzione, è possibile eseguire una ricerca nel database della guida programmi conformemente al genere. Si effettuerà una ricerca delle informazioni disponibili nella guida programmi, e saranno elencati i risultati conformi ai criteri immessi.

⦿ (Adesso): Visualizza il programma attuale.

Televideo digitale (** solo per il Regno Unito)

•• Premere il tasto **☰** (TELEVIDEO).

Compaiono le informazioni del televideo digitale.

Usare i tasti colorati i tasti colorati, i tasti cursore e il tasto OK.

Il metodo di funzionamento può variare a seconda del contenuto del televideo digitale.

Seguire le istruzioni sullo schermo del televideo digitale.

Premendo il tasto **☰** la TV torna alla trasmissione televisiva.

Con la trasmissione digitale terrestre (DVB-T), oltre alla trasmissione del televideo digitale contemporaneamente alla trasmissione normale, ci sono anche canali con solo trasmissione di televideo digitale.

Il formato immagine (Picture Shape), durante la visione di un canale dotato esclusivamente di trasmissione di televideo digitale, ?lo stesso dell'immagine vista precedentemente.

Quando si preme nuovamente il tasto **☰**, viene visualizzata la schermata del televideo digitale.

Televideo analogico

L'uso del televideo e delle sue funzioni è identico a quello del sistema di testo analogico. Vedere le spiegazioni in "TELEVIDEO" (Teletext).

"Prima installazione

IMPORTANTE: Verificare che l'antenna o il cavo siano collegati e che non venga inserito un modulo CI prima di accendere per la prima volta la TV.

• Quando la TV viene utilizzata per la prima volta verrete guidati nel corso del processo di impostazione. Viene come prima cosa visualizzata la schermata di selezione della lingua:



• Utilizzare i tasti "▼" o "▲" per selezionare la propria lingua, quindi premere il tasto OK per selezionare la lingua desiderata e continuare.

• Dopo aver selezionato la lingua viene visualizzata la schermata "Benvenuto!", e vi verrà richiesto di procedere all'impostazione delle opzioni "Paese, Lingua Televideo e Ricerca Criptata"



• Premendo il tasto "◀" o "▶" selezionare il Paese che si desidera impostare e premere il tasto "▼" per evidenziare l'opzione **Lingua Televideo**. Usare il tasto "◀" o "▶" per selezionare la "Lingua televideo" desiderata.

• Premere il tasto "▼" dopo aver impostato l'opzione Lingua Televideo. "Ricerca Criptata" verrà evidenziata. Sarà possibile impostare "Ricerca Criptata" su "SI" nel caso in cui si desideri scansionare stazioni codificate. Quindi, selezionare la Lingua del Televideo desiderata.

• Premere il tasto OK sul telecomando per continuare e il seguente messaggio verrà visualizzato sulla schermata.



Per selezionare l'opzione "Si" o "No", evidenziare l'opzione usando i tasti "◀" o "▶" e premere il tasto OK.

Verrà quindi visualizzato il seguente OSD sullo schermo, e la televisione digitale eseguirà la ricerca di trasmissioni TV in formato digitale terrestre.

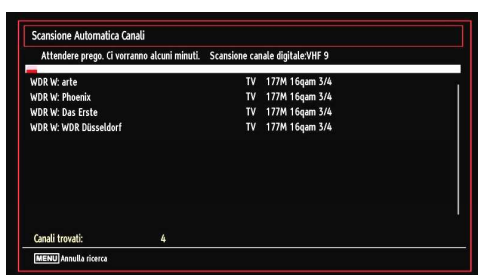

• Nota: È possibile premere il tasto **MENU** per annullare.

Al termine della ricerca, verrà visualizzata la schermata del menu **Scegli regione** (se sono state rilevate più varianti regionali). Selezionare il paese e la regione quindi premere **OK** per continuare.



• Dopo che tutte le stazioni disponibili sono state salvate sullo schermo verrà visualizzato un Elenco dei Canali. Per ordinare i canali, conformemente a LCN, selezionare "Si", quindi premere "OK".

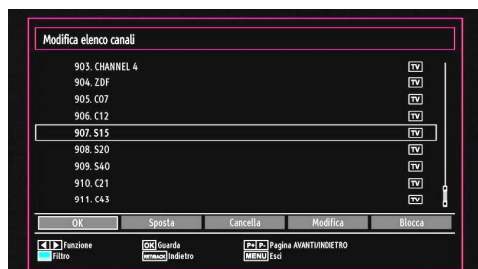

• Premere il tasto OK per uscire dall'elenco dei canali e guardare la TV.

Installazione

Premere il tasto **MENU** e selezionare Installazione servendosi del tasto "◀" o "▶". Premere il tasto OK e verrà visualizzata la seguente schermata menu.

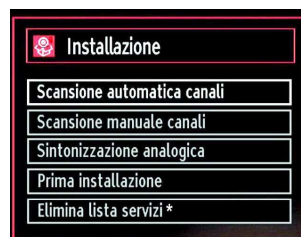

Selezionare "Ricerca canali automatica" utilizzando il tasto "▼"/"▲" e premendo quindi il tasto OK. Verranno visualizzate le opzioni "Ricerca canali automatica". Selezionare un'opzione utilizzando i pulsanti "▼"/"▲" o OK.

Utilizzo del menu Ricerca canali automatica

Antenna digitale: Ricerca e salva le stazioni antenna DVB.

Analogico: ricerca e salva le stazioni analogiche.

Completa: ricerca e salva sia le stazioni analogiche che quelle antenna DVB.

• Nel momento in cui si seleziona il tipo di ricerca automatica e si preme il tasto OK, sullo schermo verrà visualizzata una schermata di conferma. Per avviare il processo di installazione selezionare "Si", per annullare selezionare "No". "◀" o "▶" e il tasto OK.

• Dopo che è stato impostato e confermato il tipo di ricerca dei canali automatica, il processo di installazione verrà avviato e la barra di avanzamento andrà avanti. Premere il tasto "**MENU**" per annullare il processo. In questo caso i canali individuati non verranno salvati.

Sintonizzazione manuale

SUGGERIMENTO: Questa funzione può essere usata per l'inserimento manuale di trasmissioni.

• Selezionare **Ricerca Manuale Dei Programmi** (Manual Channel Scan) dal menu di Installazione utilizzando "▼"/"▲" e i tasti OK. Verrà visualizzata la schermata delle opzioni di ricerca manuale.

• Selezionare il "**Tipo di Ricerca**" utilizzando il tasto "◀" o "▶". Le opzioni di ricerca manuale cambieranno di conseguenza. Usare il tasto "▼"/"▲" per evidenziare un'opzione e premere il tasto "◀" o "▶" per impostare un'opzione. È possibile premere il tasto **MENU** per annullare.

Ricerca manuale



Nella ricerca manuale dei programmi, il numero del multiplex è immesso manualmente e solo quel multiplex viene cercato per il canale. Dopo aver impostato il tipo di ricerca su Digitale, è possibile inserire il numero del canale multiplex o di frequenza utilizzando i tasti numerici e premendo il tasto OK per avviare la ricerca.

Ricerca Manuale Analogica



Dopo aver impostato il tipo di ricerca su come analogica, è possibile usare il tasto "▼"/"▲" per evidenziare un'opzione e premere il tasto "◀" o "▶" per impostare un'opzione.

Inserire il numero del canale multiplex o la frequenza usando i tasti numerici. Quindi, è possibile premere il tasto OK per avviare la ricerca. Dopo aver individuato il canale, altri eventuali canali non presenti nell'elenco verranno salvati.

Sintonizzazione Fine analogica

- Selezionare "Sintonia Fine Analogica" dal menu di Installazione utilizzando "▼" o "▲" e i tasti OK. Verrà visualizzata la schermata di sintonia fine analogica. La funzione di Sintonia Fine Analogica non sarà disponibile nel caso in cui non vi siano canali analogici, canali digitali e sorgenti esterne salvate.
- Premere il tasto OK per continuare. Utilizzare "◀" o "▶" per impostare "Sintonia fine". Alla fine, premere nuovamente il tasto OK

Cancella elenco servizi (*)

(*) Questa impostazione è visibile solo quando l'opzione "Paese" è impostata su "Danimarca, Svezia, Norvegia o Finlandia".

L'uso di questa impostazione elimina i canali memorizzati. Premere il tasto "▼" o "▲" per selezionare "Cancella elenco servizi", quindi premere OK. Sullo schermo si visualizzerà il seguente OSD.

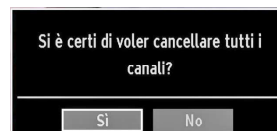

Premere OK per annullare. Selezionare Yes premendo il tasto "◀" o "▶" e OK per eliminare tutti i canali.

Gestione delle Stazioni: Lista dei canali

La TV ordina tutte le stazioni salvate nell'Elenco dei Canali. È possibile modificare questo elenco dei canali, impostare i canali preferiti o le stazioni attive da elencare servendosi delle opzioni Elenco Canali.

- Premere il tasto **MENU** per visualizzare il menu principale. Selezionare l'opzione Elenco Canali usando il tasto "◀" o "▶". Premere OK per visualizzare i contenuti del menu.



Selezionare "Modifica Elenco Canali" per gestire tutti i canali salvati. Utilizzare i tasti "◀" o "▶" e OK per selezionare "Modifica Elenco Canali".

Utilizzo dell'Elenco Canali

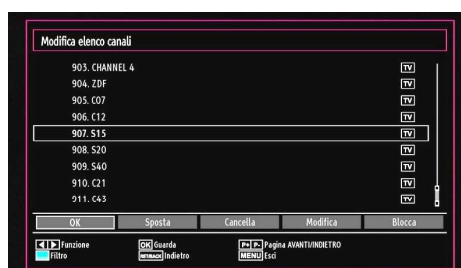

- Premere il tasto "▼" o "▲" per selezionare il canale da elaborare. Premere il tasto "◀" o "▶" per selezionare una funzione del menu "Elenco Canali".

- Utilizzare i tasti **P/CH+** / **P/CH-** per spostarsi in su o in giù di una pagina.
- Per il tasto **BLU** per visualizzare le opzioni di filtraggio.
- Premere il tasto **MENU** per uscire.

Spostamento di un Canale

- Come prima cosa selezionare il canale desiderato. Selezionare l'opzione Sposta nell'elenco canali, quindi premere il tasto OK.
- Verrà visualizzata la schermata Modifica Numero. Immettere il numero di canale desiderato utilizzando i tasti numerici sul telecomando. Se su quel numero c'è un canale precedentemente salvato, verrà visualizzata una schermata di avvertimento. Selezionare "Sì" se si desidera spostare il canale e premere OK.
- Premere il tasto OK per eseguire l'opzione. Il canale selezionato viene spostato.

Eliminazione di un canale

È possibile premere il pulsante **VERDE** per selezionare/deselezionare tutti i canali; il pulsante **GIALLO** per selezionare/deselezionare un canale.

- Selezionare il canale che si desidera eliminare e selezionare l'opzione "**Elimina**". Premere il tasto OK per continuare.
- Verrà visualizzata una schermata di avvertimento. Selezionare "Sì" per eliminare, "**No**" per annullare. Premere il tasto OK per continuare.

Rinomina di un Canale

- Selezionare il canale che si desidera rinominare e selezionare l'opzione "**Modifica Nome**". Premere il tasto OK per continuare.
- Premendo il tasto "◀" o "▶" ci si sposta al carattere precedente/ successivo. Premendo il tasto "▼" o "▲" si alterna il carattere corrente cioè 'b' diventa 'a' con "▼" e 'c' con "▲". La pressione dei tasti numerici '0...9' sostituisce uno alla volta il carattere evidenziato con quelli stampati al di sopra del tasto.
- Alla fine, premere OK per salvare. Premere **MENU** per annullare.

Blocco di un canale

È possibile premere il pulsante **VERDE** per selezionare/deselezionare tutti i canali; il pulsante **GIALLO** per selezionare/deselezionare un singolo canale.

- Selezionare il canale che si desidera bloccare e selezionare l'opzione "Blocca". Premere il tasto OK per continuare.
- Verrà chiesto di digitare il codice PIN del Controllo Genitori. Il codice PIN predefinito è stato impostato su 0000. Inserire il codice PIN.

Nota: Se l'opzione Paese è impostata su Francia, è possibile usare il codice predefinito 4725.

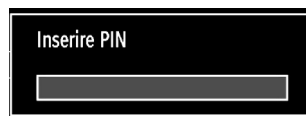

- Premere il tasto **OK** quando il canale selezionato viene evidenziato per bloccare/sbloccare il canale. Vicino al canale selezionato verrà visualizzato il simbolo di blocco.

Gestione delle Stazioni: Preferiti

Sarà possibile creare un elenco dei programmi preferiti.

- Premere il tasto **MENU** per visualizzare il menu principale. Selezionare l'opzione Elenco Canali usando il tasto "◀" o "▶". Premere OK per visualizzare i contenuti del menu.
- Selezionare "**Preferiti**" per gestire l'elenco dei canali preferiti. Utilizzare i tasti "▼"/"▲" e OK per selezionare "Preferiti".
- Sarà possibile impostare vari canali come preferiti in modo che si navighi tra loro.



- Selezionare un canale utilizzando i tasti "▼" o "▲". Premere il tasto OK per aggiungere il canale selezionato all'elenco dei preferiti. Premere nuovamente il tasto OK per rimuovere.

Funzioni tasti

- **OK**: aggiunge/elimina una stazione.
- **GIALLO**: seleziona/deseleziona su un canale.
- **VERDE**: seleziona/deseleziona tutti i canali.
- **BLU**: Visualizza le opzioni di filtraggio.

Gestione delle Stazioni: Ordinazione dell'Elenco dei Canali

È possibile selezionare le trasmissioni da elencare nell'elenco dei canali. Per visualizzare tipi specifici di trasmissione, sarà necessario usare l'impostazione *Elenco Canali Attivi*.

Selezionare l'Elenco Canali Attivi dal menu Elenco Canali utilizzando il tasto "◀" o "▶". Premere il tasto OK per continuare.



È possibile selezionare un'opzione di tipo trasmissione dall'elenco utilizzando "▼"/"▲" e i tasti OK.

Informazioni a schermo

È possibile premere il tasto **INFO** per visualizzare le informazioni a schermo. I dettagli della stazione e del programma attuale verranno visualizzate sul banner con le informazioni.



Il banner con le informazioni d'informazioni sul canale selezionato e sui programmi nello stesso. Viene visualizzato il nome del canale, insieme con il numero del canale nell'elenco.

Suggerimento: Non tutti i canali trasmettono i dati del programma. Se il nome e l'ora del programma non sono disponibili, allora le informazioni verranno visualizzate con degli spazi bianchi.

Se il canale selezionato è bloccato bisogna inserire il codice corretto a quattro cifre per visualizzare il canale (il codice predefinito è 0000). Sullo schermo verrà visualizzato "Inserire PIN".

Nota: Se l'opzione Paese è impostata su Francia, è possibile usare il codice predefinito 4725.

Riproduzione di file multimediali servendosi del browser multimediale

Se la penna USB non è riconosciuta dopo l'accensione/lo spegnimento o la prima installazione, scollegarla per prima cosa e spegnere/accendere l'apparecchio TV. Quindi, collegare nuovamente il tasto USB.

Per visualizzare la finestra "Browser multimediale", premere il tasto **MENU** del telecomando e selezionare "Browser multimediale" premendo il tasto "◀" o "▶". Premere il tasto OK per continuare. Verrà visualizzato il menu delle opzioni Browser Multimediale.

Inoltre, quando viene collegato un dispositivo USB appare la seguente schermata in modo automatico:

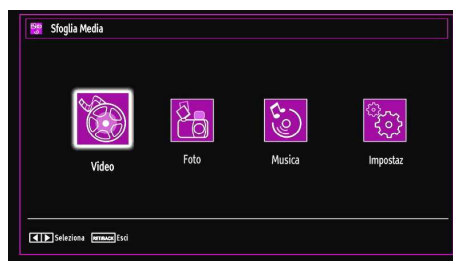

Dalla penna di memoria USB collegata è possibile riprodurre file musicali, immagini e video. Utilizzare il tasto "◀" o "▶" per selezionare Video, Foto, Musica o Impostazioni.

Visualizzazione di video tramite USB

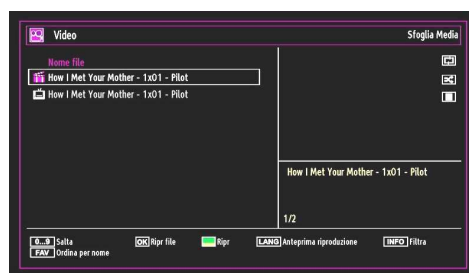

Quando si seleziona Video dalle opzioni principali, i file video principali verranno filtrati ed elencati sullo schermo. È possibile utilizzare il tasto "▼" o "▲" per selezionare un file video e premere il tasto OK per riprodurre un video. Selezionando un file sottotitolato e premendo il tasto OK è possibile selezionare o de-selezionare quel determinato file di sottotitoli. In fase di riproduzione di un file video verrà visualizzato il seguente menu:

Salta (tasti numerici): la salta al file che inizia con la lettera inserita tramite i tasti numerici sul telecomando.

Riproduci (Tasto OK): Riproduce il file selezionato.

Play (▶tasto): riproduce tutti i file multimediali cominciando da quello selezionato.

Lang (Anteprima di riproduzione): visualizza il file selezionato in una piccola finestra di anteprima.

INFO: Modifica le opzioni di filtro.

FAV: Ordina i file per nome.



Play (Tasto ROSSO): avvia la riproduzione video.

Stop (Tasto BLU): interrompe la riproduzione video.

Pause (Tasto OK): mette in pausa la riproduzione video.

Riavvolgimento (tasto ◀): torna indietro.

Avanzamento (tasto ▶): va in avanti.

Sottotitolo/Audio (tasto LINGUA): Imposta i sottotitoli/audio.

Giallo: Apre il menu di correzione dei sottotitoli



Premere il tasto **RETURN** per tornare al menu precedente.

Visualizzazione di foto tramite USB

Quando si seleziona Foto dalle opzioni principali, i file immagine disponibili verranno filtrati ed elencati sullo schermo.



Jump (Tasti Numerici): passa al file selezionato usando i tasti numerici.

OK: visualizza l'immagine selezionata a schermo intero.

Presentazione (tasto verde): Avvia la presentazione utilizzando tutte le immagini.

Loop/Shuffle (tasto blu): Premere una volta per disattivare il Loop. Premere nuovamente per attivare sia Loop che Shuffle. Premere n nuovamente per attivare solo Shuffle. Premere ancora per disattivarli tutti. È possibile seguire le funzioni disattivate con il cambiamento delle icone.

FAV: Ordina i file per data.

TEXT: Visualizza le immagini in miniature.

INFO: modifica le opzioni di filtraggio.

Opzioni Presentazione



Pausa (Tasto GIALLO): sospende la presentazione diapositive.

Continua (Tasto VERDE): Continua la presentazione diapositive.

Zoom (Tasto ROSSO): Zoom immagine.

Nota: se un'immagine viene rimpicciolita/visualizzata a schermo intero, non sarà possibile spostarsi all'interno della stessa servendosi dei tasti Su/Giu/Destra/Sinistra.

Precedente / Successivo (tasti sinistra/destra): passa al file precedente o successivo nella presentazione.

Ruota (Tasti Su/Giu): ruota l'immagine usando i tasti su/giù.

Loop/Shuffle (tasto blu): Premere una volta per disattivare il Loop. Premere nuovamente per disattivare sia Loop che Shuffle. Premere ancora una volta per attivare solo Shuffle. Premere nuovamente per attivarli tutti. È possibile seguire le funzioni disattivate con il cambiamento delle icone.

RETURN: Torna all'elenco file.

INFO: Visualizza la schermata di aiuto.

Visualizzazione di musica tramite USB

Quando si seleziona Musica dalle opzioni principali, i file audio disponibili verranno filtrati ed elencati sullo schermo.



0..9 (Tasti numerici): La TV salta al file che inizia con la lettera inserita tramite i tasti numerici sul telecomando.

Riproduci (Tasto OK): Riproduce il file selezionato.

Play (Tasto VERDE): Riproduce tutti i file multimediali cominciando da quello selezionato.

Stop (Tasto rosso): Interrompe la riproduzione.

Pausa (Tasto GIALLO): mette in pausa la riproduzione selezionata.

Precedente / Successivo (tasti sinistra/destra): passa alla riproduzione del file precedente o successivo.

FAV: Ordina i file per Titolo, Artista o Album..

Nota: Nel caso in cui lo stile di visualizzazione sia impostato su Cartella nelle impostazioni del Browser Media, la cartella Musica sarà visualizzata ordinata e non sarà necessario ordinare nuovamente i file premendo il tasto FAV.

INFO: modifica le opzioni di filtraggio.

Loop/Shuffle (tasto blu): Premere una volta per disattivare il Loop. Premere nuovamente per disattivare sia Loop che Shuffle. Premere nuovamente per attivare solo Shuffle. Premere ancora per attivarli tutti. È possibile seguire le funzioni disattivate con il cambiamento delle icone.

Impostazioni del browser media

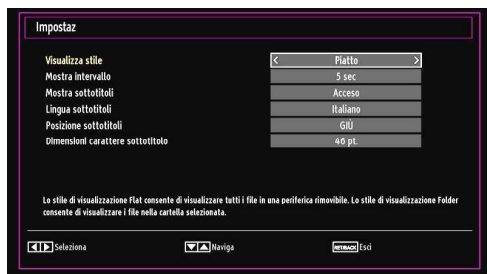

Mediante la finestra di dialogo Impostazioni, è possibile impostare le preferenze di Browser media. Premere il tasto "▼" o "▲" per evidenziare una voce e usare "◀" o "▶" per impostare.

Stile di visualizzazione: imposta la modalità di navigazione predefinita.

Intervallo diapositiva: Imposta la durata dell'intervallo della diapositiva.

Visualizza sottotitolo: Imposta la preferenza di attivazione dei sottotitoli.

Lingua sottotitoli: imposta la lingua supportata dei sottotitoli.

Posizione sottotitoli: Imposta la posizione dei sottotitoli, su o giù.

Dimensioni caratteri sottotitoli: Imposta le dimensioni dei caratteri dei sottotitoli (massimo 54 punti).

Modifica delle dimensioni dell'immagine: Formati immagine

• È possibile modificare il formato (dimensioni immagine) della TV per visualizzare l'immagine in diverse modalità zoom.

• Premere ripetutamente il tasto "SCREEN" per modificare le dimensioni dell'immagine. Le modalità zoom disponibili sono elencate sotto.

Auto

Quando viene selezionato AUTO, il rapporto d'aspetto dello schermo viene regolato conformemente alle informazioni fornite dalla sorgente selezionata (ove disponibile).

Il formato visualizzato nella modalità AUTO è completamente indipendente dalle informazioni WSS che potrebbero essere incluse nel segnale di trasmissione o nel segnale ricevuto da un dispositivo esterno.

Nota: La modalità Auto sarà disponibile unicamente nelle sorgenti HDMI, YPbPr e DTV.

16:9

Questo estende in modo uniforme i lati sinistro e destro di una immagine normale (rapporto di aspetto 4:3) fino a riempire completamente lo schermo TV.



• Per le immagini con rapporto 16:9 che sono state ridimensionate in un'immagine normale (rapporto 4:3), usare la modalità 16:9 per ripristinare l'immagine nella sua forma originale.

Sottotitoli

Questo zooma la larghezza dell'immagine (rapporto di aspetto 16:9) con i sottotitoli allo schermo pieno.

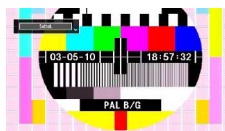

Nota: È possibile passare alla schermata precedente o successiva premendo i tasti "▼"/"▲" quando viene selezionato il tipo di zoom fra 14:9 Zoom, Cinema o Sottotitoli.

14:9

Questo esegue lo zoom della larghezza dell'immagine (rapporto 14:9) fino ai limiti superiore e inferiore dello schermo.

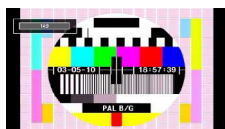

Zoom 14:9



Questa modalità consente di eseguire lo zoom della larghezza dell'immagine su 14:9.

4:3

Usare per visualizzare una immagine normale (rapporto 4:3) come se fosse la sua dimensione originaria.

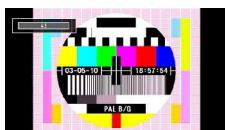

Panoramico

Questo allarga i lati sinistro e destro di un'immagine normale (rapporto 4:3) fino a riempire lo schermo, senza fare apparire l'immagine innaturale.

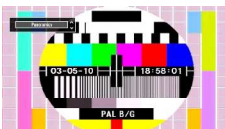

La parte superiore e inferiore dell'immagine sono leggermente tagliate.

Cinema

Questo consente di eseguire lo zoom della larghezza dell'immagine (rapporto di aspetto 16:9) a schermo intero.

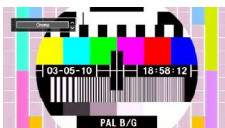

Configurazione delle Impostazioni Immagine

È possibile usare nel dettaglio impostazioni dell'immagine diverse.

Premere il tasto **MENU** e selezionare l'icona Immagine servendosi del tasto “◀” o “▶”. Premere il tasto OK per visualizzare il menu “Impostazioni Immagine”.



Utilizzo delle opzioni del menu

Impostazioni Immagine

- Premere il tasto “▼” o “▲” per evidenziare una voce del menu.
- Premere il tasto “◀” o “▶” per impostare una voce.
- Premere il tasto **MENU** per uscire.

Opzioni del menu Impostazioni Immagine

Modalità: Per le proprie esigenze di visualizzazione, si può impostare la relativa opzione di “Modalità” (Mode). Immagine può essere impostata su una di queste opzioni: Cinema, Gioco, Dinamico e Naturale (Cinema, Game, Dynamic and Natural)

Contrasto: imposta i valori di luminosità e buio dello schermo.

Luminosità: imposta il valore di luminosità per lo schermo.

Nitidezza: imposta il valore di nitidezza per gli oggetti visualizzati sullo schermo.

Colore: Imposta il valore del colore, regolazione dei colori.

Modalità di risparmio energetico: Premere il tasto “▼” o “▲” per selezionare Modalità Eco. Premere il tasto “◀” o “▶” per impostare la Modalità di Risparmio Energetico su Eco, Picture Off e Disattivato. Per ulteriori informazioni sulla modalità Eco, consultare la sezione “Informazioni per la tutela dell’ambiente” del presente manuale.

Retroilluminazione : Questa impostazione controlla il livello di retroilluminazione e può essere impostata su Massima, Minima, Media e Auto.

Riduzione del rumore: In caso di segnale di trasmissione debole e immagine disturbata, usare l'impostazione "Riduzione del rumore" per ridurre l'inconveniente. La modalità Riduzione del Rumore può essere impostata su una di queste opzioni: "Bassa, Media, Alta o Off".

Advanced Settings

- **Temp. Colore**: imposta la tonalità del colore desiderata. L'impostazione dell'opzione "Freddo" conferisce ai bianchi una leggera accentazione blu. Per colori normali, selezionare l'opzione "Normale". L'impostazione dell'opzione Caldo dà ai bianchi una leggera accentazione rossa.
 - **Zoom Immagine**: imposta le dimensioni dell'immagine su Auto, 16:9, Sottotitoli, 14:9, 14:9 Zoom, 4:3, Panoramico o Cinema
 - **HDMI True Black (opzionale)**: Quando si guarda da una sorgente HDMI, la funzione sarà visibile nel menu Impostazioni Immagine. Sarà possibile usare questa funzione per migliorare l'oscurità dell'immagine. Sarà possibile impostare questa funzione su "On" per attivare la modalità HDMI True Black.
 - **Modalità filmato (opzionale)**: I film sono registrati in un numero diverso di fotogrammi per secondo rispetto ai normali programmi televisivi. Premere il tasto "▼" o "▲" per selezionare "Modalità Film". Premere i tasti "◀" o "▶" per impostare questa funzione su Auto o Off. Attivare questa funzione su Auto quando si guardano i film per vedere chiaramente le scene di movimento veloci.
 - **Cambio Colore**: regola la tonalità del colore desiderata.
- Reset**: ripristina le impostazioni immagine ai livelli predefiniti di fabbrica.

Mentre ci si trova in modalità VGA (PC), alcune opzioni del menu Immagine non saranno disponibili. Invece, le impostazioni della modalità VGA saranno aggiunte alle Impostazioni Immagine mentre ci si trova in modalità PC.

"Impostazioni Immagine PC"

Per impostare le voci del menu Immagine PC, procedere come segue:

Premere il tasto "◀" o "▶" per selezionare l'icona Immagine. Il menu immagine compare sullo schermo.

Le impostazioni Contrasto, Luminosità, Colore, Temperatura Colore e Zoom immagine in questo menu sono le stesse delle regolazioni definite nel menu Immagine TV in Sistema menu principale.

Le impostazioni Audio, Impostazioni e Sorgente sono identiche alle impostazioni descritte al sistema menu principale.

Posizione PC: selezionare questa opzione per visualizzare le opzioni del menu posizione PC.



Posizione automatica: ottimizza il display in modo automatico. Premere OK per ottimizzare.

"Posizione H" (Posizione orizzontale): Questo comando sposta l'immagine orizzontalmente sul lato destro o sinistro dello schermo.

"Posizione V" (Posizione verticale): Questa voce sposta l'immagine verticalmente verso la parte superiore o inferiore dello schermo.

Dot clock: Le regolazioni Dot Clock correggono l'interfaccia che compare come una banda verticale in presentazioni a punti continui, come fogli di lavoro o paragrafi o testi in caratteri più piccoli.

Fase (Phase): A seconda della risoluzione e della frequenza di ricerca che si inserisce nell'apparecchio TV, è possibile vedere sullo schermo un'immagine offuscata o disturbata. In tal caso, è possibile utilizzare questa voce per avere un'immagine chiara, provando e rettificando

Configurazione delle Impostazioni Audio

Le impostazioni audio possono essere configurate a seconda delle proprie preferenze personali.

Premere il tasto **MENU** e selezionare l'icona Audio servendosi del tasto "◀" o "▶". Premere il tasto OK per visualizzare il menu "Impostazioni Audio".



Utilizzo delle opzioni del menu Impostazioni Audio

- Premere il tasto "▼" o "▲" per evidenziare una voce del menu.
- Premere il tasto "◀" o "▶" per impostare una voce.
- Premere il tasto **MENU** per uscire.

Opzioni del menu Impostazioni Immagine

Volume: Regola il livello del volume.

"Equalizer" (Equalizzatore): Premere il tasto OK per visualizzare un sottomenu equalizzatore



Nel menu equalizzatore, le modalità possono essere "Musica", "Film", "Voce", "Normale", "Classica" e "Utente". Premere il tasto **MENU** per ritornare al menu precedente.

Nota: Le impostazioni del menu equalizzatore possono essere cambiate manualmente solo quando la "Modalità Equalizzatore" è impostata su "Utente".

Bilanciamento: Questa impostazione si usa per enfatizzare il bilanciamento dell'altoparlante sinistro o destro.

Cuffia: imposta il volume della cuffia.

Modalità audio : è possibile selezionare la modalità MONO, STEREO, DUAL-I o DUAL-II, solo se il canale selezionato è predisposto per quella modalità.

AVL: la funzione Limitazione automatica volume (Automatic Volume Limiting - AVL) regola il suono per ottenere il livello di produzione fissa tra i programmi (per esempio gli spot pubblicitari tendono ad avere un audio più alto dei programmi).

Basso dinamico: Basso dinamico è usato per aumentare l'effetto bassi dell'apparecchio TV.

Uscita digitale: imposta il tipo di audio in uscita.

Configurazione delle impostazioni della TV

È possibile configurare le impostazioni in modo dettagliato a seconda delle proprie preferenze personali.

Premere il tasto **MENU** e selezionare l'icona Impostazioni servendosi del tasto "◀" o "▶" Premere il tasto OK per visualizzare il menu Impostazioni.



Utilizzo delle opzioni del menu Impostazioni

- Premere il tasto "▼" o "▲" per evidenziare una voce del menu.
- Premere il tasto **OK** per selezionare una voce.
- Premere il tasto **MENU** per uscire.

Impostazione delle Voci del Menu

Accesso condizionato: controlla i moduli di accesso condizionato se disponibili.

Lingua: configura le impostazioni della lingua.

Genitori: configura le impostazioni parentali.

Timer: imposta i timer per i programmi selezionati.

Data/Ora: imposta la data e l'ora.

Sorgenti: attiva o disattiva le opzioni sorgente selezionate.

Altre impostazioni: visualizza altre opzioni di impostazione della TV

Utilizzo di un Modulo di Accesso Condizionato

IMPORTANTE: inserire o rimuovere il modulo CI solo quando la TV è SPENTA..

- Per guardare alcuni canali digitali, può essere necessario un modulo di accesso condizionato (CAM). Questo modulo deve essere inserito nell'alloggiamento CI della propria TV.
- Richiedere il Modulo di accesso condizionato (CAM) e la scheda di visualizzazione abbonandosi a una società di canali a pagamento, quindi inserire questi nella TV procedendo come segue.
- Inserire la CAM e la scheda dell'apertura situata nella copertura terminale sul lato posteriore della TV.
- La CAM deve essere inserita correttamente, non è possibile inserirla al contrario. La CAM o il terminale della TV possono subire danni se la CAM è inserita a forza.
- Collegare la TV all'alimentazione di rete, accendere ed attendere qualche secondo fino a che la scheda si attiva.
- Quando non viene inserito alcun modulo sulla schermata viene visualizzato il messaggio "Nessun modulo Interfaccia comune rilevato".
- Per dettagli sull'impostazione, consultare il manuale d'uso del modulo

Visualizzazione del Menu di Accesso Condizionato (*)

(*) Queste impostazioni del menu potrebbero variare a seconda del fornitore di servizio.

Premere il tasto **MENU** e selezionare l'icona servendosi del tasto "◀" o "▶" Premere il tasto OK per visualizzare il menu Impostazioni. Utilizzare il tasto "▼" o "▲" per evidenziare "Accesso Condizionato" e premere OK per visualizzare le voci del menu

Configurazione delle Preferenze della Lingua

È possibile utilizzare le impostazioni della lingua della TV utilizzando questo menu.

Premere il tasto **MENU** e selezionare l'icona Impostazioni servendosi del tasto "◀" o "▶" Premere il tasto OK per visualizzare il menu Impostazioni. Utilizzare il tasto "▼" o "▲" per evidenziare "Lingua", quindi premere OK per continuare.

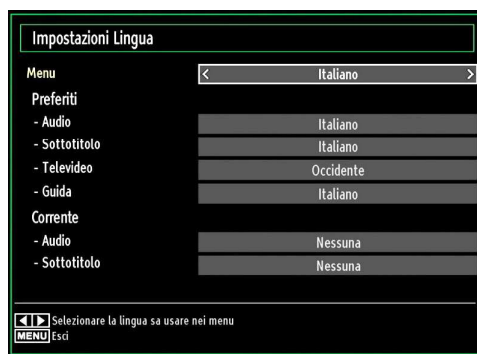

Premere il tasto "◀" o "▶" per impostare una voce. Le impostazioni vengono salvate in modo automatico.

Menu: visualizza la lingua di sistema.

Preferita

Se disponibili, saranno usare queste impostazioni. Altrimenti saranno usate le impostazioni correnti.

- **Audio:** imposta la lingua audio preferita.
- **Sottotitoli:** imposta la lingua dei sottotitoli. La lingua scelta si vedrà nei sottotitoli.
- **Televideo:** imposta la lingua del televideo.
- **Guida:** imposta la lingua della Guida preferita.

Corrente (*)

(*) Queste impostazioni possono essere modificate solo se supportate dall'emittente. In caso contrario non sarà possibile intervenire sulle impostazioni.

Audio: modifica la lingua audio per il canale attuale.

Sottotitoli: Imposta la lingua dei sottotitoli per il canale attuale.

Nota: Se l'opzione "Paese" è impostata su "Danimarca, Svezia, Norvegia o Finlandia", il menu "Impostazioni lingua" funzionerà come descritto di seguito:

Impostazione lingua



Nel menu configurazione, evidenziare la voce Impostazione lingua premendo il tasto “▼” o “▲”. Premere OK per visualizzare a schermo il sottomenu Impostazione lingua:

Usare i tasti “▼” o “▲” per evidenziare la voce menu che si desidera regolare, quindi premere “◀” o “▶” per procedere all'impostazione

Note:

- “Lingua sistema” determina la lingua del menu sullo schermo
- Il menu Lingua audio si usa per selezionare la base sonora di un canale.
- Le impostazioni primarie sono la priorità quando in una trasmissione sono disponibili scelte multiple. Le impostazioni secondarie sono le alternative quando le prime opzioni non sono disponibili.

Controllo genitori

Per proibire la vista di alcuni problemi, i canali e i menu possono essere bloccati servendosi del sistema di controllo genitori.

Questa funziona attiva o disattiva il sistema di protezione del menu e consente di modificare il codice PIN.

Premere il tasto **MENU** e selezionare l'icona Impostazioni servendosi del tasto “◀” o “▶”. Premere il tasto OK per visualizzare il menu Impostazioni. Utilizzare il tasto “▼” o “▲” per evidenziare “Parental”, quindi premere OK per continuare:



per visualizzare le opzioni del menu di blocco parentale è necessario inserire il codice PIN. Il PIN predefinito in fabbrica è 0000.

Nota: Se l'opzione Paese è impostata su Francia, è possibile usare il codice predefinito 4725.

Dopo aver codificato il codice PIN corretto, viene visualizzato il menu delle impostazioni parentali:



Utilizzo del Menu Impostazioni Parentali

- Selezionare una voce utilizzando i tasti “▼” o “▲”.
- Premere il tasto “◀” o “▶” per impostare una voce.
- Per visualizzare più opzioni premere il tasto OK.

Blocco menu: l'impostazione Blocco menu attiva o disattiva l'accesso al menu. È possibile disattivare l'accesso al menu installazione oppure a tutto il menu.

Blocco adulti: Quando è impostata, questa opzione riceve le informazioni per adulti dalla trasmissione e se il livello adulti è disattivato viene disattivato l'accesso all'emittente.

Blocco bambini: Quando il Blocco Bambini è impostato, l'apparecchio TV può solo essere controllato manualmente dal telecomando. In tal caso, i tasti del pannello frontale non funzioneranno. Se viene premuto uno di questi tasti, sullo schermo comparirà “Blocco bambini attivo” quando non è visibile la schermata menu.

Imposta PIN: definisce un nuovo numero PIN. Utilizzare i tasti numerici per digitare un nuovo numero PIN. Sarà necessario codificare il nuovo pin una seconda volta a scopo di verifica.

IMPORTANTE: Il numero pin predefinito in fabbrica è 0000. Se si decide di modificarlo, accertarsi di trascriverlo e conservarlo in un luogo sicuro.

Nota: Se l'opzione Paese è impostata su Francia, è possibile usare il codice predefinito 4725.

Timer

Per visualizzare il menu Timers, premere il tasto **MENU** e selezionare l'icona Impostazioni servendosi del tasto "◀" o "▶". Premere il tasto OK per visualizzare il menu Impostazioni (Settings). Utilizzare il tasto "▼" o "▲" per evidenziare "Timers" quindi premere OK per continuare:

Impostazione del Timer di Spegnimento (Sleep Timer)

Questa impostazione viene utilizzata per impostare lo spegnimento della TV dopo un certo lasso di tempo.

- Evidenziare il Timer di Spegnimento usando il tasto "▼" o "▲".
- Usare il tasto "◀" o "▶" per impostare. Il timer può essere programmato tra Off e 2,00 ore (120 minuti), con incrementi di 30 minuti.

Impostazione dei Timer Programma

Servendosi di questa funzione è possibile impostare i timer del programma per un particolare programma.

Premere il tasto "▼" per impostare i timer su un determinato evento. La funzione di Timer Programma sarà visualizzata sullo schermo.

Aggiunta di un Timer

- Premere il tasto **GIALLO** del telecomando per aggiungere un timer. Sullo schermo compare il seguente menu:

Canale: Modifica il tipo di rete servendosi di "◀" o "▶".

Tipo Timer: questa funzione non è disponibile per essere impostata.

Data: inserire una data servendosi dei tasti numerici.

Inizio: inserire un orario di partenza servendosi dei tasti numerici.

Fine: inserire un orario di fine servendosi dei tasti numerici.

Durata: visualizza la durata fra l'orario di partenza e quello di fine.

Ripeti: imposta un timer da ripetere una volta, con cadenza giornaliera o mensile. Premere il tasto "◀" o "▶" per selezionare una voce.

Premere il tasto **VERDE** per salvare il timer. Premere il tasto **ROSSO** per annullare.

Modifica/Elimina: controlla le impostazioni parentali sui timer.

Modifica di un Timer

Selezionare il timer che si desidera modificare premendo il tasto "▼" o "▲".

- Premere il tasto **VERDE**. Verrà visualizzata la schermata Modifica Timer.

Al termine della modifica, premere il tasto **VERDE** per salvare. È possibile premere il tasto **MENU** per annullare.

Eliminazione di un Timer

- Selezionare il timer che si desidera eliminare premendo il tasto "▼" o "▲".
- Premere il tasto **ROSSO**.
- Selezionare "SI" utilizzando il tasto "◀" o "▶" per eliminare il timer. Selezionare NO per annullare.

Configurazione delle impostazioni data ora

Selezionare "Data/Ora" nel menu Impostazioni per configurare le impostazioni Data/Ora. Premere il tasto OK.



- Usare il tasto "▼" o "▲" per evidenziare Data/Ora.
- La Modalità Data, Ora, Impostazioni Ora e Impostazioni Fuso Orario saranno disponibili.
- Usare il tasto "▼" o "▲" per evidenziare Impostazioni fuso orario. Impostare la modalità fuso orario usando i tasti "▼" o "▲". Può essere impostato su "AUTOMATICO" o "MANUALE".
- Quando si seleziona AUTOMATICO, le opzioni Data/Ora e Fuso orario non possono essere impostate. Se come impostazione del fuso orario si seleziona MANUALE il fuso orario può essere modificato.
- Premendo il tasto "◀" o "▶", selezionare "Fuso orario".
- Usare i tasti "▼" o "▲" per modificare il fuso orario da GMT-12 a GMT+12. La Data/Ora sulla parte alta del menu cambierà secondo il fuso orario selezionato.
- Le modifiche vengono salvate in modo automatico. Premere **MENU** per uscire.

Configurazione delle Impostazioni Fonte

È possibile attivare o disattivare le opzioni fonte selezionate. La TV non passerà alle opzioni fonte disattivata quando viene premuto il tasto **SOURCE**.



- Selezionare "Fonti" nel menu "Impostazioni" e premere il tasto OK.
- Premere il tasto "▼" o "▲" per selezionare una fonte.
- Usare il tasto "◀" o "▶" per attivare o disattivare la fonte selezionata. Le modifiche vengono salvate in modo automatico.

Configurazione di altre impostazioni

Per visualizzare le preferenze di configurazione generali, selezionare "Altre Impostazioni" nel menu Impostazioni, quindi premere il tasto OK.

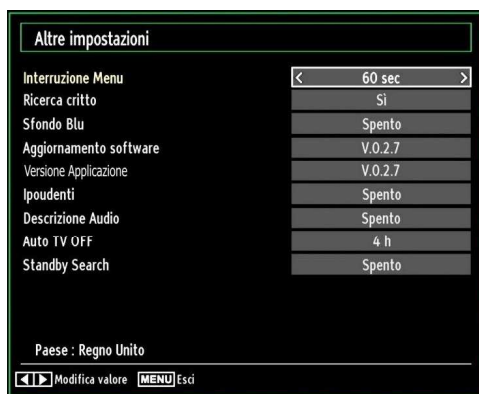

Funzionamento

- Premere il tasto "▼" o "▲" per selezionare una voce.
- Premere il tasto "◀" o "▶" per impostare un'opzione.
- Premere il tasto OK per visualizzare un sottomenu.

Interruzione Menu: modifica la durata di timeout per le schermate del menu.

Ricerca criptata: Quando questa impostazione è attiva, il processo di ricerca localizzerà anche i canali criptati. Se viene impostata su Off, i canali criptati non verranno trovati mentre ci si trova in modalità di ricerca automatica o manuale.

Sfondo blu(opzionale): Attiva o disattiva il sistema di sfondo blu quando il segnale è debole o assente.

Aggiornamento software: Usare questa impostazione per assicurare che la TV disponga sempre di informazioni aggiornate. Per garantire un funzionamento corretto, accertarsi che la TV sia impostata in modalità standby.



È possibile attivare o disattivare l'aggiornamento automatico impostando l'opzione "**Ricerca Automatica**".

È possibile ricercare manualmente il nuovo software selezionando l'opzione "**Ricerca aggiornamento**".

Versione applicazione: Visualizza la versione dell'applicazione corrente.

Audialesi: Se la trasmettente consente segnali speciali riguardo l'audio, si può regolare questa impostazione su On per ricevere questi segnali.

Descrizione Audio: La descrizione audio fa riferimento a una traccia audio aggiuntiva per le persone non vedenti e ipovedenti che si servono di supporti multimediali visivi, compresi spettacoli televisivi e film. Il narratore parla durante la presentazione, descrivendo quello che avviene a video durante le pause naturali dell'audio (e talvolta, se ritenuto necessario, anche durante il dialogo). È possibile servirsi di questa funzione solo se l'emittente supporta la presenza di una traccia narrativa aggiuntiva.

Spegnimento TV automatico: È possibile impostare il valore di spegnimento della funzione di spegnimento. Dopo che questo valore viene raggiunto, o dopo che la TV non è stata usata per un po' di tempo, si spegnerà.

Ricerca Standby (opzionale): Usare il tasto “▼” o “▲” per selezionare “Ricerca Standby”, quindi premere “◀” o “▶” per impostare l’opzione su On o Off. Nel caso in cui la Ricerca Standby venga impostata su Off, questa funzione non sarà disponibile. Per utilizzare la Standby ricerca verificare di aver selezionato Standby ricerca su On.

Nel caso in cui la Standby ricerca sia impostata su ON, quando la TV si trova in modalità standby verranno cercate le trasmissioni disponibili. Nel caso in cui la TV localizzi trasmissioni nuove o mancanti, verrà visualizzato un menu a video che chiede se eseguire o meno queste modifiche.

Altre caratteristiche

Visualizzazione delle informazioni TV: “Numero Programma”, “Nome Programma”, “Indicatore Suono” “Ora”, “Teletext”, “Tipo canale” e “Risoluzione” sono voci visualizzate sullo schermo quando è inserito un nuovo programma o si preme il tasto “INFO”.

Funzione Muto: Premere il tasto “⊗” per disattivare il suono. L’indicatore “muto” (mute) sarà visualizzato nella parte alta dello schermo. Per annullare la funzione muto, ci sono due alternative; la prima consiste nel premere il tasto “⊗” e la seconda nell’aumentare il livello del volume

Scelta modalità Immagine: Premendo il tasto **PRESETS** è possibile modificare le impostazioni della “Modalità immagine” in accordo ai requisiti di visualizzazione. Le opzioni disponibili sono Dinamico, Naturale, Cinema e Gioco.

Visualizzazione dei sottotitoli: è possibile attivare i sottotitoli premendo il tasto **SUBTITLE** del telecomando. Premere **LANG** per selezionare la lingua dei sottotitoli e premere il pulsante **SUBTITLE** per visualizzare i sottotitoli disponibili.

Se la voce “Sottotitolo” (Subtitle) è attiva, dopo aver premuto il tasto “☰” sullo schermo compare il seguente avviso (*solo per il REGNO UNITO):

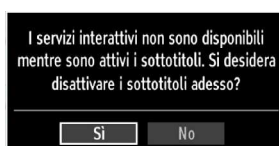

Televideo

Il sistema televideo trasmette sulla TV informazioni quali notizie, sport e previsioni del tempo. Si noti che in caso di indebolimento del segnale, ad esempio a causa di maltempo, potrebbero verificarsi alcuni errori testuali oppure la funzione potrebbe essere disattivata.

I tasti funzione del televideo sono elencati di seguito:

“☰” **Televideo / Mix:** Attiva la modalità televideo quando è premuto una volta. Premere nuovamente per mettere la schermata del televideo in sovrapposizione. Premere ancora una volta per uscire dalla modalità televideo.

“RETURN” – **Indice:** Seleziona la pagina dell’indice del televideo.

“INFO” - **Mostra** Mostra informazioni nascoste (per esempio soluzioni di giochi)

“OK” **Fermo:** Ferma una pagina quando serve. Premere di nuovo per riprendere.

“◀/▶” **Pagine sub-codice:** Seleziona le pagine di sub-codice se disponibili, quando il televideo è attivo.

P/CH+ o P/CH- e numeri (0-9): Premere per selezionare una pagina.

Nota: La maggior parte delle stazioni TV usano il codice 100 per le pagine dell’indice.

Tasti colorati (ROSSO/VERDE/GIALLO/BLU)

L’apparecchio TV supporta i sistemi FASTEXT e TOP text. Quando questi sistemi sono disponibili, le pagine sono divise per gruppi o argomenti. Quando è disponibile il sistema FASTEXT, le sezioni della pagina del televideo sono codificate a colori e possono essere selezionate premendo i tasti colorati. Premere il tasto colorato corrispondente alle proprie richieste. Compiono le scritte colorate che mostrano quali tasti colorati usare quando è presente la trasmissione TOP text. Premendo “▼” o “▲” i comandi richiederanno la pagina successiva o precedente rispettivamente.

Suggerimenti

Pulizia dello schermo: Pulire lo schermo con un panno soffice leggermente umido. Non utilizzare solventi abrasivi poiché potrebbero danneggiare il rivestimento esterno dello schermo del televisore. Per sicurezza, staccare la spina dalla rete quando si pulisce l'apparecchio. Quando si sposta la TV tenerla correttamente dal basso.

Persistenza dell'immagine: Si prega di notare che l'effetto Ghosting si potrebbe verificare quando viene visualizzata un'immagine a lungo. La persistenza sullo schermo LCD potrebbe sparire in poco tempo. Provare a spegnere la TV per un po'.

Per evitarlo, non lasciare lo schermo con immagine ferma per lunghi periodi.

Nessuna accensione: Se la TV non si accende, verificare il cavo di alimentazione e la connessione con l'uscita della presa di rete.

Immagine di qualità scadente: È stato selezionato il sistema TV corretto? L'apparecchio TV o l'antenna della casa sono situati troppo vicino a dotazioni audio senza messa a terra o a luci al neon, ecc.? Montagne o palazzi alti possono causare uno sdoppiamento delle immagini o delle ombre attorno all'immagine. A volte è possibile migliorare la qualità dell'immagine modificando la direzione dell'antenna. L'immagine o il televideo sono irriconoscibili? Controllare se è stata inserita la frequenza corretta. Eseguire nuovamente la sintonizzazione dei canali. La qualità dell'immagine può risultare scadente quando vi sono due apparecchiature contemporaneamente collegate al televisore. In tal caso, scollegare una delle periferiche.

Nessuna immagine: L'antenna è stata collegata in modo corretto? Gli spinotti sono inseriti a fondo nella presa per antenna? Il cavo dell'antenna è danneggiato? Sono state usate le spine giuste per collegare l'antenna? In caso di dubbio, contattare il rivenditore. Nessuna Immagine significa che la TV non riceve alcuna trasmissione. Sono stati selezionati i tasti giusti sul telecomando? Provare ancora una volta. Assicurarsi di aver selezionato la fonte di ingresso corretta.

Suono: Non si sente alcun suono. E' stato forse interrotto il suono, premendo il tasto ? Il suono proviene solo da uno degli altoparlanti. Il bilanciamento è impostato solo ad un estremo? Vedere il Menu Suono.

Telecomando: L'apparecchio TV non risponde più al telecomando. Le batterie potrebbero essere esaurite. In questo caso sarà comunque possibile servirsi dei tasti locali della TV.

Fonti ingresso: Se non è possibile selezionare una fonte di ingresso è possibile che non sia collegato alcun dispositivo. Controllare i cavi AV e le connessioni se si è cercato di collegare un dispositivo.

Appendice A: Modalità tipica monitor - ingresso PC

Il display ha una risoluzione massima di 1920 x 1200. La tabella che segue è una illustrazione di alcune modalità di visualizzazione video tipiche. La TV potrebbe non supportare alcune risoluzioni. Le modalità di risoluzione supportate sono elencate sotto. Se si commuta il PC su una modalità non supportata, sullo schermo compare un OSD di avvertimento.

Indice	Risoluzione	Frequenza
1	640x350	85 Hz
2	640x400	70 Hz
3	640x480	60Hz-66Hz-72Hz -75Hz-85Hz
4	800x600	56Hz-60Hz-70Hz-72Hz -75Hz-85Hz
5	832x624	75 Hz
6	1024x768	60Hz-66Hz-70Hz-72Hz -75Hz
7	1152x864	60Hz-70Hz-75Hz -85 Hz
8	1280x768	60 HzA
9	1280x768	60 HzB
10	1280x768	75Hz-85Hz
11	1280x960	60Hz-75Hz-85Hz
12	1280x1024	60Hz-75Hz-85Hz
13	1360x768	60 Hz
14	1400x1050	60 HzA
15	1400x1050	60 HzB
16	1400x1050	75Hz-85Hz
17	1400x900	65Hz-75Hz
18	1600x1200	60 Hz
19	1680x1050	60 Hz
20	1920x1080	60 HzA
21	1920x1080	60 HzB
22	1920x1200	60HzA
23	1920x1200	60Hz

Appendice B: Compatibilità segnali AV e HDMI (tipi di segnali in ingresso)

Fonte	Segnali supportati		Disponibile
EXT (SCART)	PAL 50/60		O
	NTSC 60		O
	RGB 50		O
	RGB 60		O
Side AV	PAL 50/60		O
	NTSC 60		O
YPbPr	480I	60Hz	O
	480P	60Hz	O
	576I	50Hz	O
	576P	50Hz	O
	720P	50Hz	O
	720P	60Hz	O
	1080I	50Hz	O
	1080I	60Hz	O
	1080P	50Hz	O
	1080P	60Hz	O
HDMI1 HDMI2	480I	60Hz	O
	480P	60Hz	O
	576I	50Hz	O
	576P	50Hz	O
	720P	50Hz	O
	720P	60Hz	O
	1080I	50Hz	O
	1080I	60Hz	O
	1080P	24Hz	O
	1080P	25Hz	O
	1080P	30Hz	O
	1080P	50Hz	O
	1080P	60Hz	O

(X: Non disponibile, O: Disponibile)

In certi casi i segnali della TV LCD possono non essere ricevuti e visualizzati correttamente. Il problema può essere causato dall'incompatibilità con gli standard dei dispositivi di ingresso (lettore DVD, decoder digitale, ecc). Se si dovessero verificare tali problemi, contattare il rivenditore e il produttore dei dispositivi.

Appendice C: Risoluzioni DVI supportate

Se si collegano dei dispositivi ai connettori della TV utilizzando cavi di conversione DVI ad HDMI (non in dotazione), è possibile fare riferimento alle seguenti informazioni sulla risoluzione.

Indice	Risoluzione	Freuenza
1	640x400	70Hz
2	640x480	60Hz-66Hz-72Hz-75Hz
3	800x600	56Hz-60Hz-70Hz-72Hz-75Hz
4	832x624	75 Hz
5	1024x768	60Hz-66Hz-70Hz-72Hz-75Hz
6	1152x864	60Hz-70Hz-75Hz
7	1152x870	75Hz
8	1280x768	60 HzA
9	1280x768	60 HzB
10	1280x768	75Hz
11	1280x960	60Hz-75Hz
12	1280x1024	60Hz-75Hz
13	1360x768	60 Hz
14	1400x1050	60 HzA
15	1400x1050	60 HzB
16	1400x1050	75Hz
17	1400x900	65Hz-75Hz
18	1600x1200	60 Hz
19	1680x1050	60 Hz
20	1920x1080	60 HzA
21	1920x1080	60 HzB
22	1920x1200	60HzA
23	1920x1200	60Hz
24	480i-480p	60Hz
25	576i-576p	50Hz

Appendice D: Aggiornamento software

• La TV è in grado di trovare e aggiornare il software sui canali di trasmissione.

• Per la ricerca di canali di trasmissione, la TV cerca i canali disponibili salvati nelle impostazioni. Quindi, prima di eseguire la ricerca di aggiornamenti software si consiglia di eseguire una ricerca automatica e avvisare tutti i canali disponibili.

1) Ricerca aggiornamento software tramite interfaccia utente

• È possibile controllare manualmente la presenza di nuovi aggiornamenti software per la propria TV.

• Basterà accedere al proprio menu principale. Scegliere Impostazioni e selezionare il menu Altre Impostazioni. Dal menu Altre Impostazioni, accedere alla sezione Aggiornamento Software, quindi premere il tasto OK per aprire il menu Opzioni di Aggiornamento.

• Dal menu Opzioni Aggiornamento, selezionare Cerca aggiornamenti, quindi premere il tasto OK.

• Nel caso in cui vengano trovati nuovi aggiornamenti, ne viene avviato lo scaricamento. Una barra di progresso indica lo stato di avanzamento del download. Al termine del download viene visualizzato un messaggio di errore che invita a riavviare e attivare il nuovo software. Premere OK per continuare con la procedura di riavvio.

2) Ricerca 3.AM e modalità aggiornamento

• Nel caso in cui sia attivato il menu Ricerca Automatica nelle Opzioni di Aggiornamento, la TV si attiva alle ore 03:00 e ricerca canali di trasmissione per nuovi aggiornamenti software. Nel caso in cui venga trovato e scaricato nuovo software, alla prossima accensione la TV si aprirà con una nuova versione software. Nota sull'operazione di riavvio: Il riavvio è l'ultima fase dell'operazione di aggiornamento del software se il download di un nuovo software è stato effettuato correttamente. In fase di riavvio la TV esegue le ultime finalizzazioni. Durante la sequenza di riavvio il pannello dell'elettricità è chiuso e il pannello anteriore indica l'attività quando lampeggia. Dopo 5 minuti la TV si riavvia con il nuovo software installato.

• Nel caso in cui la TV non si riavvii in 10 minuti, scollegare l'alimentazione per 10 minuti e collegare nuovamente. La TV dovrebbe riavviarsi in modo sicuro con il nuovo software. Nel caso in cui la TV non funzioni ancora, eseguire nuovamente le operazioni di scollegamento e collegamento. Nel caso in cui ancora la TV non funzioni consigliamo di rivolgersi al personale di assistenza per risolvere il problema.

Attenzione: Mentre il LED lampeggia in fase di riavvio non scollegare la TV dalla presa di corrente. Questa operazione potrebbe provocare danni irreparabili alla TV che potranno essere riparati solo dal personale di assistenza.

Appendice E: Formati di file supportati per la modalità USB

Lettori Supportati			
Lettore	Flusso	Decoder Video (MSVD)	Decoder Audio (MSAD)
Ingressi	MP3	Nessuno	MP3
Ingressi	WAV/AIFF	Nessuno--	LPCM
Flusso MPEG-1	MPEG-1	MPEG1	MP3, AC-3 e PCM
Flusso MPEG-2	MPEG-2	MPEG2	MP3, AC-3 e PCM
AVI (Xvid)	XVID	MPEG2	MP3, AC-3 e PCM



Prodotti



Batteria

Informazioni per gli utenti sullo smaltimento di dispositivi e batterie usati

[solo Unione Europea]

Questi simboli indicano che l'apparecchiatura non deve essere smaltita insieme ai normali rifiuti domestici. Se si desidera procedere allo smaltimento del prodotto o della batteria, cercare i sistemi o le strutture di raccolta disponibili per garantirne un opportuno riciclo.

Avviso: The sign Pb below the symbol for batteries indicates that this battery contains lead.

Specifiche tecniche

TRASMISSIONE TV

PAL/SECAM B/G D/K K' I/I' L/L'

CANALI RICEVENTI

VHF (BAND I/III)

UHF (BAND U)

HYPERBAND

NUMERO DI CANALI PREIMPOSTATI

1000

INDICATORE DI CANALE

OSD

INGRESSO ANTENNA RF

75 Ohm (non bilanciato)

TENSIONE OPERATIVA

220-240V AC, 50 Hz.

AUDIO

German + Nicam Stereo

ALIMENTAZIONE USCITA AUDIO (WRMS.) (10% THD)

2 x 6

CONSUMO ENERGETICO (W)

190 W (max)

PANNELLO

Display 16:9 , dimensione schermo 40"

DIMENSIONI (mm)

profondità x larghezza x altezza (con piedistallo):

219 x 973 x 655

Peso (kg): 15,10

profondità x larghezza x altezza (senza piedistallo):

99,5 x 973 x 616

Peso (kg): 14,40

Ricezione digitale DVB-T	MHEG-5 ENGINE conforme a ISO / IEC 13522-5 Profilo UK 1	
	Supporto Object carousel conforme a ISO/IEC 135818-6 e profilo UK DTT.	per UK
	Gamma di frequenza: 474-850 MHz per i modelli per il Regno Unito	
	170-862 MHz per i modelli dell'Unione Europea	
	Standard di trasmissione: DVB-T. MPEG-2	
	Demodulazione: COFDM con modalità 2K/8K FFT.	
	FEC: tutte le modalità DVB	
	Video: MP@ML, PAL, 4:3/16:9	
	Audio: Strato MPEG I&II 32/44.148kHz	

Herstellergarantie CH

Wir freuen uns, dass Sie sich für den Kauf eines Produktes unseres Hauses entschieden haben, und wünschen Ihnen viel Spaß mit diesem hochwertigen Produkt. Unsere strenge Fertigungskontrolle gewährleistet die hohe Qualität unserer Geräte. Für den Fall, dass Sie dennoch eine berechtigte Beanstandung haben, gewähren wir eine Garantie für die Dauer von

2 Jahren

ab Kaufdatum nach den nachfolgenden Bedingungen:

1. Diese Garantie lässt Ihre gesetzlichen Gewährleistungsansprüche als Verbraucher gegenüber dem Verkäufer des Gerätes unberührt. Diese Rechte werden durch die von uns gewährte Herstellergarantie nicht eingeschränkt.
2. Die von uns gewährte Garantie hat nur Gültigkeit für den privaten Gebrauch des Gerätes und beschränkt sich auf das Gebiet der Schweiz
3. Die Garantiedauer beträgt 2 Jahre ab Kaufdatum.
4. Unsere Garantieleistung umfasst während der Garantiedauer nach unserer Wahl die Instandsetzung Ihres Gerätes oder den Austausch gegen ein gleichwertiges Gerät, die bei uns anfallenden Arbeitslöhne, Materialkosten und die Transportkosten des Gerätes innerhalb der Schweiz.
5. Zur Geltendmachung Ihrer Beanstandung setzen Sie sich bitte mit folgender Servicenummer in Verbindung:



Es wird empfohlen die Originalverpackung aufzubewahren, um im Garantiefalle einen sicheren Transport des Gerätes zu gewährleisten. Eine kurze Beschreibung Ihrer Beanstandung wäre sehr hilfreich und unterstützt die schnelle Reparatur und Rücklieferung des Gerätes. Wir empfehlen grundsätzlich vorab unsere Hotline anzurufen.

6. Sie müssen den Kaufnachweis führen. Hierzu genügt das Original des Kassenzettels, den Sie dem Gerät beifügen. Ohne Kaufnachweis können wir leider keine kostenlosen Garantieleistungen erbringen. Geht uns ein Gerät ohne Kaufnachweis zu, erhalten Sie von uns einen Kostenvoranschlag für die Reparatur. Entscheiden Sie sich gegen eine Reparatur, so liefern wir das Gerät an Sie zurück und berechnen Ihnen eine Pauschale für Transport und Ausarbeitung des Kostenvoranschlags.

Wichtiges Dokument! Bitte mit Kaufnachweis 2 Jahre aufbewahren.

7. Ausgetauschte Teile verbleiben in unserem Servicezentrum und werden nach unserem Ermessen vernichtet.
8. Die Garantie erlischt, wenn das Gerät von Ihnen oder einem nicht von uns autorisierten Dritten geöffnet und/oder Veränderungen an dem Gerät vorgenommen worden sind.
9. Kein Garantieanspruch besteht:
 - bei unsachgemäßer Behandlung
 - bei mechanischer Beschädigung des Gerätes von außen
 - bei Transportschäden
 - bei Verschleiß
 - bei Bedienungsfehlern
 - bei Aufstellung des Gerätes in Feuchträumen oder im Freien
 - bei Schäden, die auf höhere Gewalt, Wasser, Blitzschlag, Überspannung zurückzuführen sind
 - bei übermäßiger Nutzung, insbesondere bei anderer als privater Nutzung
 - bei Missachtung der Bedienungsanleitung.
 - wenn das Gerät keinen technischen Defekt aufweist.
 - bei Pixelfehlern die innerhalb der in der ISO Norm 13406-2 festgelegten (Pixelfehlerklasse II) Toleranzen liegen
10. Die Garantie umfasst keine weitergehende Haftung unsererseits, insbesondere keine Haftung für Schäden, die nicht am Gerät selbst entstanden sind oder die durch den Ausfall des Gerätes bis zur Instandsetzung entstehen (z.B. Wegekosten, Handlingskosten, etc.). Hierdurch wird jedoch unsere gesetzliche Haftung, insbesondere nach dem Produkthaftungsgesetz, nicht eingeschränkt oder ausgeschlossen.
12. Von uns erbrachte Garantieleistungen verlängern die Garantiefrist von 2 Jahren ab Kaufdatum nicht, auch nicht hinsichtlich eventuell ausgetauschter Komponenten.
13. Zur Validisierung Ihres Anspruches und um eine zeitnahe Bearbeitung zu gewährleisten, senden Sie uns bitte immer den gesamten Verpackungsinhalt inklusive aller Zubehörteile zu. (z.B. Fernbedienung, Ständer, Wandhalterungen, A/V-Kabel usw...)

Wir wünschen Ihnen viel Spaß mit Ihrem neuen Gerät!

Garantie fabricant CH

Nous vous remercions pour l'achat de ce produit de haute qualité et souhaitons qu'il vous donne entière satisfaction. Des contrôles stricts de la production nous permettent d'assurer la qualité exceptionnelle de nos appareils. Si vous avez malgré tout une réclamation, votre appareil bénéficie d'une garantie pour une durée de

2 ans

à compter de la date d'achat et sous les conditions suivantes :

1. Cette garantie ne modifie en rien les droits de garantie légaux. Ces droits ne sont donc pas limités par la garantie que nous vous accordons en tant que fabricant.
2. La garantie est valable uniquement pour un usage privé de l'appareil, sur le territoire de la Suisse
3. La durée de garantie est de 2 ans à compter de la date d'achat.
4. Pendant la période de garantie, nos prestations de garantie comprennent soit la réparation de l'appareil, soit le remplacement de l'appareil par un appareil de même qualité. Elles comprennent également les coûts de travail ainsi que les frais de matériaux et de transport de l'appareil sur le territoire de la Suisse.
5. En cas de réclamation, veuillez contacter notre service après-vente au numéro suivant :



Nous vous recommandons de conserver l'emballage d'origine afin de protéger l'appareil pendant le transport. Nous vous conseillons de joindre une brève description de votre réclamation afin de nous aider à assurer une réparation et un retour rapide de l'appareil. Il est préférable dans tous les cas d'appeler auparavant notre service d'assistance téléphonique. La preuve d'achat de l'appareil est indispensable. Il vous suffit pour cela de joindre le bon de caisse original avec l'appareil. La garantie ne s'applique pas en cas d'absence de preuve d'achat. Si vous nous envoyez un appareil sans preuve d'achat, vous recevrez un devis pour la réparation. Si vous décidez de ne pas faire effectuer la réparation, nous vous renverrons l'appareil et vous facturerons un prix forfaitaire pour le transport et l'élaboration du devis.

6. Les pièces remplacées restent dans notre centre de service après-vente. Leur destruction est soumise à notre appréciation.
7. La garantie expire si l'appareil a été ouvert par vous-même ou par un tiers non autorisé et/ou si l'appareil a été modifié.
8. La garantie est exclue dans les cas suivants :
 - utilisation non conforme
 - dommages mécaniques extérieurs
 - dommages subis pendant le transport
 - usure
 - erreur d'utilisation
 - utilisation dans un environnement humide ou à l'extérieur
 - dommages subis suite à des influences extrêmes (dégât d'eau, foudre, surtension)
 - utilisation trop intensive, en particulier lorsque l'appareil n'est pas utilisé à des fins privées
 - non respect de la notice d'utilisation
 - absence de défaut technique
 - en cas de défauts de pixels tolérés par la norme ISO 13406-2 (classe II de défauts de pixels)
9. La garantie exclut toute autre responsabilité de notre part, en particulier pour les dommages qui ne concernent pas directement l'appareil ou qui sont survenus entre la panne de l'appareil et sa réparation (par exemple coûts d'infrastucture, de manutention etc.). Cependant, ceci ne limite ou n'exclut pas notre responsabilité légale, conformément à la loi sur la responsabilité des produits.
10. Nos interventions au titre de la garantie ne prolongent pas la durée de garantie de 2 ans à partir de la date d'achat, ni pour l'appareil, ni pour les pièces qui ont éventuellement été remplacées.
11. Afin de valider votre demande et d'assurer un traitement en temps et à lieu de celle-ci, veuillez toujours nous envoyer le contenu du paquet dans son intégralité, accessoires y compris. (par ex. télécommande, supports, crochets muraux, câbles A/V, etc.)

Nous vous souhaitons un bon divertissement avec votre nouvel appareil !

Garanzia del produttore CH

Ci congratuliamo per la Vostra decisione di acquistare un prodotto della nostra casa e Vi auguriamo il massimo del divertimento con questo prodotto di altissima qualità. I nostri severi controlli di produzione garantiscono la massima qualità dei nostri apparecchi. Se ciononostante doveste presentare un reclamo legittimo, assicuriamo una garanzia della durata di

2 anni

a partire dalla data di acquisto e conformemente alle seguenti condizioni:

1. Questa garanzia non va a modificare quanto previsto per legge riguardo i diritti di garanzia dell'utente nei confronti del venditore dell'apparecchio. La garanzia del produttore da noi accordata non limita questi diritti.
2. La nostra garanzia ha valore solo per l'uso privato dell'apparecchio e si limita al territorio della Svizzera.
3. La durata della garanzia è di 2 anni a partire dalla data d'acquisto.
4. Per tutta la durata della garanzia le nostre prestazioni di garanzia comprendono, a nostra discrezione, la riparazione dell'apparecchio o la sostituzione con un apparecchio di ugual valore, le nostre tariffe lavorative, i costi del materiale e le spese di trasporto dell'apparecchio all'interno della Svizzera.
5. Per far valere il proprio reclamo, mettersi in contatto con il seguente numero del servizio di assistenza:



Si consiglia di conservare l'imballaggio originale al fine di poter trasportare in modo sicuro l'apparecchio nell'evenienza che venga presentato un reclamo legittimo. Descrivendoci brevemente in che cosa consiste il Vostro reclamo ci permettete di riparare e di restituire l'apparecchio in tempi brevi. Si consiglia di chiamare la nostra hotline.

6. Sarà richiesta la ricevuta d'acquisto. A tale scopo è sufficiente allegare all'apparecchio l'originale dello scontrino fiscale. Senza la ricevuta d'acquisto, pur troppo, non possiamo fornire alcuna prestazione di garanzia gratuita. Per eventuali apparecchi non provvisti di ricevuta d'acquisto provvederemo a fornire un preventivo per la riparazione. Qualora il cliente decidesse di non far riparare l'apparecchio, questo verrà restituito insieme alla richiesta di una somma forfetaria per i costi del trasporto e dell'elaborazione del preventivo.

7. I pezzi sostituiti restano presso il nostro centro di assistenza e saranno distrutti a nostra discrezione.
8. La garanzia perde di validità se l'apparecchio viene aperto dal cliente o da terzi non autorizzati e/o se vengono apportate modifiche.

9. Non sussiste alcun diritto di garanzia nel caso di:
 - utilizzo dell'apparecchio non conforme all'uso previsto
 - danneggiamento dell'apparecchio dovuto ad azione meccanica esterna
 - danneggiamento dovuto al trasporto
 - usura
 - errori di comando dell'apparecchio
 - installazione dell'apparecchio in locali umidi o all'aperto
 - danni dovuti a cause di forza maggiore, acqua, fulmini, sovratensione
 - utilizzo eccessivo, in particolare in caso di utilizzo diverso da quello privato
 - inosservanza delle istruzioni per l'uso
 - assenza di difetti tecnici dell'apparecchio.
 - per gli errori di pixel che sono compresi nelle tolleranze stabilite dalla norma ISO 13406-2 . (Classe II)

10. La garanzia non prevede alcuna responsabilità da parte nostra che vada oltre allo specificato. In particolare la garanzia non prevede alcuna responsabilità per danni che non si sono verificati direttamente sull'apparecchio o che, a causa del guasto dell'apparecchio, si verificano fino al momento della riparazione (ad es. costi di trasporto, costi di maneggio ecc.). Ciò non limita o non esclude la nostra responsabilità giuridica, in particolare quella prevista secondo la legge sulla responsabilità del prodotto.
11. Le prestazioni di garanzia da noi prestate non prolungano il periodo di validità della garanzia, pari a 2 anni a partire dalla data d'acquisto, anche nell'eventualità che siano stati sostituiti dei componenti.
12. Per venire incontro alle Vostre esigenze e per garantire un'elaborazione rapida, Vi preghiamo di inviarci sempre l'intero contenuto della confezione inclusi tutti gli accessori. (Ad es. telecomando, supporti, supporti da parete, cavo A/V ecc.)

Buon divertimento con il Vostro nuovo apparecchio!



50197727