

Dual P-200 DAB+ V2_06-18



Dual P-200 DAB+

**Letto CD portatile
con cassette, USB e
radio digitale DAB+**

Manuale d'uso

Indice

Dati tecnici	4
Fornitura	4
Informazioni generali	5
Destinatari delle presenti istruzioni per l'uso	5
Caratteristiche di configurazione di queste istruzioni per l'uso	5
Avvertenza di reset	5
Panoramica sull'apparecchio	6
Istruzioni per l' uso	8
Indicazioni di sicurezza	8
Utilizzo delle batterie	9
Uso conforme alla destinazione	10
Descrizione dell'apparecchio	11
Caratteristiche particolari dell'apparecchio	11
Che cos'è DAB+?	11
Preparazione dell'apparecchio al funzionamento	12
Installazione dell'apparecchio	12
Funzionamento alimentato dalla rete	14
Funzionamento a batterie	14
Funzioni generali dell'apparecchio	15
Accensione dell'apparecchio	15

Impostazione della fonte	16
Impostazione manuale dell'ora	16
Impostazione della sveglia	16
Impostazione dell'orario di accensione	16
Impostazione del volume	17
Spegnimento dell'apparecchio	17
Utilizzo radio DAB+	18
Esecuzione della ricerca DAB+	18
Miglioramento della ricezione dell'antenna	18
Memorizzazione di emittenti DAB+	19
Ricerca manuale delle emittenti	19
Visualizzazione delle informazioni	20
Impostazione della compressione dati DRC	20
Impostazione della compressione dati DRC	20
Ripristino delle impostazioni di fabbrica dell'apparecchio	21
Utilizzo radio FM	21
Impostazione emittenti FM	21
Memorizzazione di emittenti FM	22
Visualizzazione delle informazioni	23
Impostazione mono/stereo	23
Utilizzo del lettore CD	23
Informazioni generali su CD/CD-MP3	23
CD utilizzabili	24

Inserimento del CD	24	Problemi con il mangianastri	33
Riproduzione CD.....	25	Indicazioni di smaltimento	34
Selezione del brano	25		
Utilizzo della funzione di ripetizione.....	26		
Utilizzo della funzione di programmazione	26		
Rimozione del CD	27		
Utilizzo del mangianastri	27		
Inserimento della cassetta	27		
Riproduzione della cassetta.....	27		
Rimozione della cassetta	28		
Utilizzo della funzione USB	28		
Inserimento del supporto di memoria	28		
Uso.....	29		
Rimozione del supporto di memoria	29		
Sorgente audio esterna (AUX)	29		
Pulizia dell'apparecchio.....	30		
Indicazioni di sicurezza.....	30		
Avvertenze relative ai CD	30		
Risoluzione degli errori.....	31		
Problemi con l'apparecchio.....	31		
Problemi con il lettore CD	32		
Problemi con i supporti USB.....	32		
Problemi con la radio	33		

Dati tecnici

Dimensioni apparecchio (larghezza x profondità x altezza)	340 x 160 x 233 mm
Peso	ca. 2,3 kg
Tensione / frequenza	230 V corrente alternata 50 Hz, 16 W
Potenza di uscita	2 x 1,5 W RMS
Condizioni ambiente	da +5 °C a +35 °C
Umidità dell'aria relativa (senza condensa)	dal 5% al 90%
Frequenze di ricezione radio: Digital Band III, DAB+ FM analogica Antenna:	DAB 174–240 MHz FM (UKW) 87,5–108 MHz Antenna telescopica
Presca esterna AUX	Jack da 3,5 mm
Funzionamento a batterie	DC 12 V 8 x 1,5 V, BABY, LR14/C

USB	2.0 (FAT / FAT32)
Ma. capacità supportata:	64 GB
Max. file:	999
Max. cartelle:	99

Modifiche tecniche ed errori riservati. Le dimensioni sono valori approssimativi. Direttive e norme:

Questo prodotto è conforme alla

- Direttiva bassa tensione (2006/95/CE),
- Direttiva ErP (2009/125/CE),
- Direttiva CEM (2004/108/CE) e alla
- Direttiva sulla marcatura CE.



Fornitura

Verificare che siano presenti tutti gli elementi elencati di seguito:

- apparecchio
- cavo di alimentazione
- queste istruzioni per l'uso.

Informazioni generali

Le presenti istruzioni per l'uso sono d'aiuto per l'uso

- conforme alle disposizioni e
- sicuro

del lettore CD portatile con cassetta, USB, radio digitale DAB+ e radio analogica VHF, di seguito indicato come apparecchio.

Destinatari delle presenti istruzioni per l'uso

Queste istruzioni per l'uso sono rivolti a chiunque

- installi,
- usi,
- pulisca o
- smaltisca l'apparecchio.



Attenzione - Danneggiamento dei componenti!

Rimuovere i fissaggi di trasporto dallo scomparto CD prima di mettere in funzione l'apparecchio.

Caratteristiche di configurazione di queste istruzioni per l'uso

I diversi elementi delle istruzioni per l'uso sono dotati di caratteristiche di configurazione definite. Ciò consente di comprendere facilmente se si tratta di

testo normale,

<voci del menu>,

- elenchi oppure
1. Fasi operative

Avvertenza di reset

In alcuni casi può accadere che il software dell'apparecchio si "conghi" e l'apparecchio non reagisca più a un comando.

In questo caso, procedere come segue:





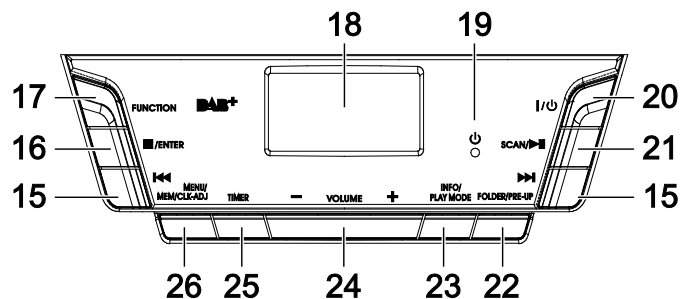
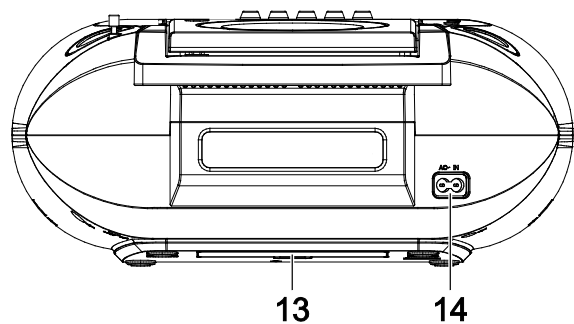
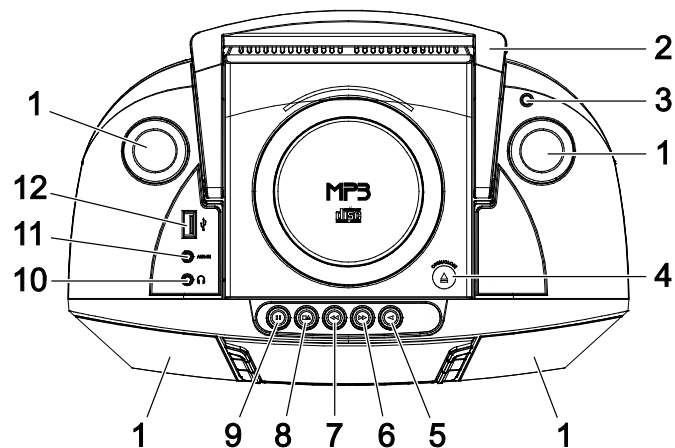

1. Spegnerne l'apparecchio.
2. Estrarre la spina di alimentazione dalla presa.
3. Attendere un momento.
4. Inserire la spina di alimentazione nella presa.
5. Accendere l'apparecchio.

La memoria del sistema viene resettata. L'apparecchio è di nuovo pronto all'uso.

Panoramica sull'apparecchio



1		Altoparlante
2		Impugnatura
3		Antenna telescopica
4	OPEN/ CLOSE	Aprire/chiedere lo scomparto CD
5	▷	Cassetta: PLAY
6	▷▷	Riavvolgere cassetta
7	◁◁	Far avanzare la cassetta
8	◻▷	Cassetta: STOP/Aprire mangianastri
9	▯▯	Cassetta: PAUSE

10		Pres a cuffie, jack da 3,5 mm	20		Accensione/spengnimento
11	AUX-IN	Pres a fonte esterna, jack da 3,5 mm	21	SCAN 	DAB/FM: Avvio ricerca CD/USB: Avvio riproduzione, pausa
12		Pres a USB	22	FOLDER/ PRE-UP	Selezione album in avanti Radio: Selezione della posizione in memoria, richiamo di emittenti programmate
13		Vano batterie (lato inferiore)	23	INFO/ PLAY MODE	DAB/FM: Visualizzazione informazioni CD/USB: Funzione di ripetizione e riproduzione casuale
14	AC IN ~	Pres a di rete per 230 V ~ / 50 Hz	24	- VOLUME +	Regolatore volume
15		DAB: cambiare stazioni FM: impostare la frequenza CD/USB: selezione brano, ricerca Navigare nel menu	25	TIMER	Impostazione sveglia, attivazione / disattivazione
16	 /ENTER	CD/USB: Arresto della riproduzione/ conferma delle immissioni	26	MENU/MEM/ CLK-ADJ	Apertura e chiusura menu / funzione di programmazione / impostazione manuale dell'ora
17	FUNCTION	Selettore modalit à DAB / FM / AUX / TAPE / CD / USB			
18		Display			
19		LED stand-by (si illumina di colore rosso nella modalit à stand-by)			

Istruzioni per l' uso

Leggere attentamente tutte le indicazioni di sicurezza e conservare il presente manuale d'uso per future consultazioni. Seguire tutte le avvertenze e le istruzioni contenute nel presente manuale d'uso.

Indicazioni di sicurezza

- Il dispositivo può essere collegato solo ad una tensione di rete di 230 V~/50 Hz. Non utilizzare mai l'apparecchio con una tensione diversa.
- Collegare la spina di alimentazione solo dopo aver completato correttamente l'installazione.
- Controllare che l'apparecchio non presenti danni.
- Se la spina di alimentazione dell'apparecchio è difettosa e/o se l'apparecchio presenta altri danni, non può essere messo in funzione.
- L'apparecchio rimane collegato alla rete elettrica anche quando è spento. Staccare la spina di alimentazione dalla presa se l'apparecchio non viene utilizzato per un lungo periodo di tempo.
- Non staccare mai la spina di alimentazione dalla presa tirandola per il cavo, ma sempre tirando la spina stessa.
- Per evitare il pericolo di incendi o di scosse elettriche non esporre l'apparecchio a pioggia o umidità.
- Non azionare l'apparecchio in prossimità di vasche da bagno, piscine o spruzzi d'acqua.

- Non posizionare fonti di fuoco aperte sull'apparecchio (ad es. candele accese).
- Non poggiare contenitori colmi di liquido sull'apparecchio (ad es. vasi di fiori). Questi potrebbero cadere e la fuoriuscita di liquido porterebbe al rischio di scosse elettriche o danni considerevoli.
- I corpi estranei non devono penetrare all'interno dell'apparecchio (ad es. aghi, monete, ecc).
- Nel caso in cui corpi estranei o liquidi penetrino nell'apparecchio, staccare immediatamente la spina dalla presa elettrica. L'apparecchio deve essere controllato da personale tecnico qualificato prima di essere rimesso in funzione. Altrimenti si corre il rischio di rimanere folgorati.
- I lavori di riparazione e manutenzione devono essere eseguiti esclusivamente dal servizio clienti o dal personale tecnico autorizzato dal produttore. Riparazioni inadeguate possono causare notevoli pericoli per l'utilizzatore.
- In nessun caso cercare di riparare da soli un apparecchio difettoso. Rivolgersi ad uno dei nostri uffici del servizio clienti.
- Non aprire mai l'apparecchio. Queste operazioni spettano esclusivamente al servizio clienti o al personale tecnico autorizzato dal produttore. Altrimenti si corre il rischio di rimanere folgorati.
- Non toccare i contatti di collegamento con oggetti metallici o con le dita. Ciò può provocare cortocircuiti.

- Non consentire mai ai bambini di utilizzare quest'apparecchio quando non sono sorvegliati.
- Non ascoltare la musica o la radio ad alto volume. Ciò può causare danni permanenti all'udito.
- Questo apparecchio non è destinato ad essere utilizzato da parte di persone (bambini compresi) con ridotte capacità fisiche, sensoriali o mentali o prive di esperienza e/o conoscenza. Eccezione: che vengano sorvegliati da una persona responsabile per la loro sicurezza o ricevano precise istruzioni sull'utilizzo dell'apparecchio.
- È necessario sorvegliare che i bambini non giochino con l'apparecchio.
- È vietato apportare modifiche all'apparecchio.
- Le apparecchiature danneggiate o gli accessori danneggiati non devono essere più utilizzati.



Il lettore CD utilizza un raggio laser invisibile. In caso di utilizzo scorretto, questo può lesionare gli occhi.

- Non rivolgere mai lo sguardo verso lo scomparto CD aperto.
- Questo apparecchio è stato classificato come apparecchio laser di classe 1 (CLASS 1 LASER). L'etichetta adesiva corrispondente (CLASS 1 LASER PRODUCT) è disposta sul retro dell'apparecchio.



Utilizzo delle batterie



Attenzione - rischio di esplosione

- Le batterie normali non possono essere caricate, né riattivate con altri mezzi, smontate, riscaldate, gettate nel fuoco aperto o esposte alla luce diretta del sole.
- Inserire le batterie correttamente. Una batteria non inserita correttamente potrebbe esplodere!



Attenzione - pericolo di soffocamento!

I bambini potrebbero mettere in bocca e inghiottire le batterie. Ciò può causare danni gravi all'udito.

- In caso di ingestione, consultare immediatamente un medico.
- Tenere le batterie lontano dalla portata dei bambini.



Attenzione - pericolo di ustioni!

Le batterie con perdite o danneggiate possono causare ustioni da acido quando viene toccato.

- Indossare i guanti da lavoro appropriati.
 - Smaltire correttamente le batterie con perdite.
 - Pulire il vano batterie con un panno asciutto.
 - Utilizzare solo batterie stagne e dello stesso tipo.
 - Non utilizzare allo stesso tempo batterie esauste e nuove.
-
- Sostituire tempestivamente le batterie che si stanno per esaurire. Prima di inserire le batterie, pulire i rispettivi contatti e i contatti dell'apparecchio, si veda „Pulizia dell'apparecchio“ a pagina 30.
 - Sostituire sempre tutte le batterie contemporaneamente e utilizzare solo le batterie dello stesso tipo.
 - Smaltire correttamente le batterie esauste.

Avvertenze importanti per lo smaltimento

Le batterie possono contenere sostanze tossiche che danneggiano la salute e l'ambiente.

- Le batterie rientrano nella Direttiva Europea 2006/66/CE e non possono essere smaltite con i normali rifiuti domestici.
- Informarsi sulle normative locali relative alla raccolta differenziata delle batterie, perché il corretto smaltimento tutela l'ambiente e l'uomo dalle possibili conseguenze negative.

Questo simbolo si trova sulle batterie contenenti sostanze nocive:



Uso conforme alla destinazione

- L'apparecchio è concepito esclusivamente per la ricezione di trasmissioni radio DAB+/FM e come apparecchio di riproduzione per CD, musicassette e file musicali da supporti USB adatti e apparecchi esterni.
- L'apparecchio è destinato all'utilizzo privato, pertanto non è idoneo all'uso commerciale.
- La presa USB è concepita esclusivamente per il collegamento diretto di supporti USB. L'apparecchio non supporta il collegamento di supporti USB mediante cavi USB di prolunga.

Descrizione dell'apparecchio

Caratteristiche particolari dell'apparecchio

L'apparecchio si compone di una radio DAB+/FM con letture MP3-CD, mangianastri, ingresso USB e ingresso audio AUX.

- La radio riceve le frequenze DAB 174-240 MHz (digitale) e VHF (FM) 87,5-108 MHz (analogica).
- È possibile memorizzare 10 emittenti per volta nelle posizioni programmate nella modalità DAB o FM.
- Nella gamma FM è possibile selezionare tra stereo e mono.
- Con questo apparecchio è possibile riprodurre CD, CD-R e CD MP3. I CD masterizzati devono essere finalizzati. A tale scopo seguire le istruzioni del masterizzatore CD.
- Il lettore CD può ripetere automaticamente singoli brani o un intero CD.
- Il lettore CD può riprodurre secondo una sequenza programmabile fino a 20 brani di un CD, di un CD MP3 o di un supporto USB.
- Con l'apparecchio è possibile riprodurre file MP3 di supporti USB.
- L'apparecchio non è adatto a essere collegato direttamente a un PC.
- L'apparecchio dispone di un ingresso audio AUX.

- Quando le batterie sono inserite, è possibile ascoltare musica o la radio indipendentemente dall'alimentazione di rete.

- Il display è illuminato.

Standby Eco

Dopo un certo tempo senza riproduzione, l'apparecchio passa automaticamente nella modalità di stand-by.

- ➔ Premere il tasto **I/⏻** (20) per riaccendere l'apparecchio.

Che cos'è DAB+?

DAB+ è un nuovo formato digitale che consente di ascoltare un suono cristallino senza rumori.

A differenza delle emittenti radio analogiche tradizionali, con DAB+ vengono trasmesse diverse emittenti su un'unica frequenza. Ciò si indica come ensemble o multiplex. L'ensemble si compone della stazione radio e di diversi componenti di servizio o servizi dati che vengono trasmessi individualmente dalle stazioni radio.

Per informazioni consultare per esempio www.digitalradio.de oppure www.digitalradio.ch.

Compressione dati

La radio digitale approfitta di effetti dell'udito umano. L'orecchio umano non percepisce suoni al di sotto di un determinato volume minimo. I dati che si trovano al di sotto di questa soglia, detta "udibilità della soglia al silenzio", possono quindi essere filtrati. Ciò è possibile perché in un flusso di dati digitale per ogni unità di

informazioni è memorizzato anche il rispettivo volume, relativo ad altre unità. In un segnale audio, inoltre, i dati con un volume inferiore a un determinato valore limite vengono coperti da quelli con volume maggiore. Tutte le informazioni audio in un brano musicale che ricadono sotto la cosiddetta soglia di mascheramento uditivo, possono essere filtrate dal segnale da trasmettere. Ciò determina una riduzione del flusso di dati da trasmettere senza che l'ascoltatore possa percepire una differenza di suono (HE AAC v2 - procedimento di codifica integrativo per DAB+).

Audio stream

Gli audio stream della radio digitale sono flussi di dati continui, che contengono frame MPEG 1 Audio Layer 2 con cui rappresentano le informazioni acustiche. Questo consente di trasmettere i programmi radiofonici abituali e di ascoltarli sul lato di ricezione. Insieme alla qualità eccellente del suono, la radio digitale offre anche informazioni supplementari che si riferiscono al programma in corso (DLS per es. brano, interprete) oppure sono indipendenti da questo (per es. notiziari, meteo, traffico, consigli).

Ricezione radio DAB+ – Servizio, selezione e ricerca

All'accensione, l'apparecchio avvia automaticamente la ricerca delle emittenti. Qualora non si riceva alcuna emittente, sul display appare il messaggio "No DAB Station" che indica che non è possibile la ricezione o soltanto una ricezione molto debole. In questo caso,

cambiare posizione ed eventualmente effettuare la ricerca manuale (si veda).

Preparazione dell'apparecchio al funzionamento

Installazione dell'apparecchio

- Disporre l'apparecchio su un fondo solido, stabile e piano.
- Realizzare una buona ventilazione. Il calore che si sviluppa durante il funzionamento deve essere sottratto mediante una circolazione dell'aria sufficiente. Per questa ragione, non si deve coprire l'apparecchio o collocarlo in un armadio chiuso. Realizzare uno spazio libero di almeno 10 cm attorno all'apparecchio.
- Non disporre l'apparecchio su superfici morbide come tappeti, coperte o in un prossimità di tende o arazzi: in tal caso vi sarebbe il rischio che le aperture di ventilazione vengano coperte, interrompendo la circolazione dell'aria necessaria. Ciò potrebbe eventualmente provocare un incendio dell'apparecchio.
- Non disporre l'apparecchio in prossimità di fonti di calore come i caloriferi.
- Evitare l'irraggiamento solare diretto e le posizioni eccessivamente cariche di polvere.

- L'apparecchio è previsto per l'utilizzo in ambiente asciutto e con un clima moderato e non deve essere installato in ambienti con umidità dell'aria elevata né in cui sia esposto a gocce o spruzzi d'acqua (per esempio in cucina o in una sauna). La caduta di acqua di condensa e di spruzzi d'acqua possono provare il danneggiamento dell'apparecchio.
- Azionare l'apparecchio solo quando collocati verticale sui piedini dell'apparecchio.
- I piedini dell'apparecchio possono eventualmente lasciare impronte colorate su determinate superfici dei mobili. Disporre una protezione tra il mobile e l'apparecchio.
- Non utilizzare l'apparecchio all'aperto.
- Non collocare oggetti pesanti sopra l'apparecchio.
- Se l'apparecchio viene portato da un ambiente freddo a uno caldo, all'interno dello stesso può precipitare dell'umidità. In tal caso, attendere circa un'ora prima di metterlo in funzione.
- La presa deve essere il più vicino possibile all'apparecchio.
- Disporre il cavo di alimentazione in modo che nessuno rischi di inciampare.
- Evitare di utilizzare prese multiple.
- Assicurare che il cavo di alimentazione o la spina siano sempre facilmente accessibili, in modo che l'apparecchio possa essere scollegato rapidamente dall'alimentazione elettrica!
- Per il collegamento alla rete, inserire la spina di alimentazione completamente nella presa.
- Non afferrare la spina di alimentazione con le mani bagnate: pericolo di una scossa elettrica!
- In caso di guasti, di sviluppo di fumo o di odore dall'alloggiamento estrarre immediatamente la spina di alimentazione dalla presa!
- Non collegare l'apparecchio alla rete elettrica durante i temporali.
- Se non si utilizza l'apparecchio per un periodo di tempo prolungato, estrarre la spina di alimentazione dalla presa. Rimuovere le batterie, poiché potrebbero perdere e danneggiare l'apparecchio.
- Un volume eccessivo può recare danni all'udito, in particolare nel caso dell'utilizzo delle cuffie.
- Tenere l'apparecchio e le cassette lontani da altri apparecchi che producono forti campi magnetici (per esempio motori elettrici o casse acustiche).

Funzionamento alimentato dalla rete

L'apparecchio può essere collegato alla normale rete elettrica (230 V ~ / 50 Hz).

- Inserire il cavo di alimentazione nella presa di rete AC IN (14) e la spina di alimentazione nella presa di alimentazione.



Attenzione!

Se l'apparecchio è collegato alla tensione della rete, alcuni componenti dell'apparecchio sono in funzione. Per spegnere completamente l'apparecchio, estrarre la spina di alimentazione dalla presa di alimentazione.

Avvertenza

Rimuovere le batterie durante il funzionamento alimentato dalla rete per risparmiarle e proteggere l'apparecchio dall'eventuale fuoriuscita di acidi dalla batterie!

Standby Eco

Dopo un certo tempo senza riproduzione, l'apparecchio passa automaticamente in stand-by.

Premere il tasto **I/⏻** (20) per riaccendere l'apparecchio.

Funzionamento a batterie



Attenzione - pericolo di ustioni!

Le batterie con perdite o danneggiate possono causare ustioni da acido quando viene toccato.

- Indossare i guanti da lavoro appropriati.
- Smaltire correttamente le batterie con perdite.
- Pulire il vano batterie con un panno asciutto.
- Utilizzare solo batterie stagne e dello stesso tipo.
- Non utilizzare allo stesso tempo batterie esauste e nuove.

Suggerimenti importanti per lo smaltimento

Le batterie possono contenere sostanze tossiche che danneggiano l'ambiente.

- Smaltire le batterie come indicato secondo le disposizioni giuridiche vigenti. Non gettare mai le batterie nei rifiuti domestici.
1. Staccare l'apparecchio dalla rete elettrica.
 2. Ruotare l'apparecchio in modo che sia possibile aprire il vano batteria (13) sul lato inferiore. Durante questa operazione fare attenzione a non danneggiare i tasti sul lato superiore dell'apparecchio.

3. Eventualmente rimuovere le batterie esauste.
4. Per il funzionamento indipendente dalla rete occorrono 8 batterie alcaline di tipo BABY / 1,5 V / LR14/C (non comprese nella fornitura). Fare attenzione a inserire le batterie con la polarità corretta (si veda grafico).

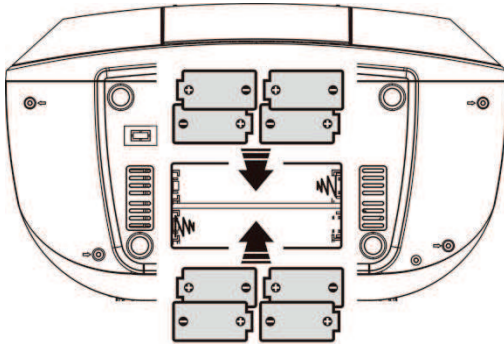

5. Chiudere accuratamente il coperchio del vano batterie. Le linguette di fermo del coperchio devono scattare nell'alloggiamento.

Funzioni generali dell'apparecchio

Accensione dell'apparecchio

1. Estrarre completamente l'antenna.
2. Per l'accensione: Premere il tasto **I/⏻** (20).
3. Il display (18) si illumina e il LED (19) si spegne.

Avvertenza

Quando si attiva per la prima volta la funzione DAB+, si avvia automaticamente una ricerca delle emittenti.

Barrette —  — Numero di emittenti trovate

L'avvertenza "No DAB Station" indica che non si riceve alcun segnale DAB. L'intensità del segnale potrebbe essere insufficiente, vedere „Miglioramento della ricezione dell'antenna“ a pagina 18. Modificare eventualmente la posizione dell'antenna dell'apparecchio e riavviare la ricerca, si veda „Esecuzione della ricerca DAB+“ a pagina 18 oppure „Impostazione emittenti FM“ a pagina 21.

Impostazione della fonte

- Con FUNCTION (17) passare tra DAB / FM / AUX / TAPE / CD / USB.

Avvertenze per il funzionamento USB

L'apparecchio non supporta il collegamento di supporti USB mediante cavi USB di prolunga.

L'apparecchio non è adatto a essere collegato direttamente a un PC.

Impostazione manuale dell'ora

In occasione del primo collegamento alla rete, nel display lampeggia "--:--". In caso di ricezione di un segnale DAB dopo la prima attivazione, l'apparecchio imposta l'ora automaticamente.

Se non è possibile alcuna ricezione DAB, impostare manualmente l'orario come segue:

1. In stand-by premere il tasto CLK-ADJ (26) e tenerlo premuto finché non appare "24 Hour".
2. Con **◀◀**, **▶▶** (15) impostare il formato dell'ora "24 Hour" o "12 Hour".
3. Confermare premendo CLK-ADJ (26). Nel display lampeggiano le ore.
4. Con **◀◀**, **▶▶** (15) impostare le ore attuali.
5. Confermare premendo CLK-ADJ (26). Nel display lampeggiano i minuti.
6. Con **◀◀**, **▶▶** (15) impostare i minuti attuali.

7. Confermare premendo CLK-ADJ (26). L'ora è impostata.

Impostazione della sveglia

Il timer accende l'apparecchio all'orario della sveglia.

Impostazione dell'orario di accensione

Il timer accende l'apparecchio all'orario impostato con la fonte selezionata. Il timer spegne l'apparecchio quando sopraggiunge l'orario di spegnimento. Per segnalare che il timer è attivo, nel display appare il simbolo del timer nella modalità stand-by.

Se durante l'impostazione non si preme nessun tasto per più di 6 secondi l'apparecchio esce automaticamente dalla modalità. In questo caso occorre riavviare la procedura.

1. Mettere l'apparecchio in STAND-BY.
2. Premere il tasto TIMER (25) e tenerlo premuto finché non appare "Timer On" per impostare l'orario della sveglia. Le ore lampeggiano.
3. Con **◀◀**, **▶▶** (15) impostare le ore e i minuti dell'orario della sveglia.
4. Premere il tasto TIMER (25) per acquisire l'impostazione delle ore o dei minuti. Appare "Timer Off" per impostare l'orario di spegnimento. Le ore lampeggiano.

5. Con **I◀◀, ▶▶I** (15) impostare le ore e i minuti dell'orario di spegnimento.
6. Premere il tasto TIMER (25) per acquisire rispettivamente l'impostazione delle ore o dei minuti. La fonte di accensione "Timer Mode" lampeggia.
7. Con **I◀◀, ▶▶I** (15) impostare la fonte desiderata: CD, USB, DAB, FM, TAPE.
8. Per la conferma premere il tasto TIMER (25). Nel display appare la visualizzazione del volume "Timer Vol".
9. Con **I◀◀, ▶▶I** (15) impostare il volume di accensione desiderato.
10. Concludere l'impostazione del timer premendo TIMER (25).

Tutte le impostazioni vengono nuovamente visualizzare nel display in modo da poterle controllare.

Accensione e spegnimento della funzione sveglia

- Premere il tasto TIMER (25) per accendere o spegnere il timer.

Il simbolo del timer viene quindi acceso o spento.

Spegnimento completo della sveglia dopo l'allarme

- Premere il tasto **I/⏻** (20) per spegnere la sveglia.

Avvertenza: La funzione sveglia riaccenderà l'apparecchio il giorno successivo all'orario impostato per la sveglia.

Impostazione del volume

- Impostare con VOLUME (24) il volume desiderato (**+** = più alto, **-** = più basso).

Spegnimento dell'apparecchio

1. Per attivare la modalità stand-by dell'apparecchio, premere il tasto **I/⏻** (20). Il display viene attivato.
2. Il LED di stand-by (19) si accende di colore rosso.
3. Spegnere completamente l'apparecchio: estrarre la spina di alimentazione dalla presa di alimentazione.

Utilizzo radio DAB+

Esecuzione della ricerca DAB+

1. Estrarre completamente l'antenna telescopica (3).
 2. Con FUNCTION (17) passare a DAB.
 3. Alla prima attivazione si avvia una ricerca automatica e nel display appare la barra di avanzamento.
 4. Per avviare manualmente una nuova ricerca, premere MENU (26).
 5. Con **◀◀, ▶▶** (15) selezionare **<Full Scan>**.
 6. Confermare con ENTER (16).
 7. La ricerca si avvia; nel display appare la barra di avanzamento.
 8. Per verificare le emittenti trovate, premere **◀◀, ▶▶** (15).
 9. Per selezionare un'emittente, premere ENTER (16).
- In alternativa: Premere il tasto SCAN (21) (esegue una ricerca completa).

Miglioramento della ricezione dell'antenna

Il numero e la qualità delle emittenti ricevute dipende dalle condizioni di ricezione dell'antenna. Con l'antenna telescopica (3) si può ottenere una ricezione adatta.

Per la ricezione di stazioni radio digitali (modalità DAB+) occorre estrarre completamente l'antenna telescopica.

È importante orientare correttamente l'antenna, in particolare in territori limite della ricezione DAB+. In Internet è possibile scoprire rapidamente la posizione della torre emittente più vicina, presso "www.digitalradio.de".

1. Avviare la prima ricerca da una finestra rivolta verso la torre emittente.
 2. Estrarre completamente l'antenna ed eventualmente ruotarla anche in diverse direzioni.
- In condizioni di cattivo tempo, la ricezione potrebbe essere limitata.
 - Fare in modo che nelle immediate vicinanze non sia in un funzione nessun altro apparecchio elettrico (TV, cucina, ferro da stiro).
 - Azionare l'apparecchio collegandolo a una singola presa elettrica e non a una presa multipla.
 - Spegnerne le lampadine a risparmio energetico o le lampade fluorescenti nelle immediate vicinanze.

Avvertenza

Mediante l'indicazione dell'intensità del segnale e l'indicazione di errore nel segnale (signal error rate) è possibile trovare l'orientamento ottimale dell'antenna ed eventualmente la migliore collocazione.

Memorizzazione di emittenti DAB+

Nella memoria dei preferiti programmati è possibile salvare fino a 10 stazioni nella gamma DAB+.

Avvertenza

Le emittenti salvate sono conservate anche in caso di mancanza di corrente.

1. Impostare le emittenti desiderate.
2. Premere MENU (26) e tenere premuto.
3. Selezionare la posizione in memoria con **I◀◀, ▶▶I** (15)
4. Confermare con ENTER (16).
5. Nel display appare "Preset # stored".

Selezione delle stazioni programmate

1. Premere brevemente PRE-UP (22).
2. Selezionare la posizione in memoria con **I◀◀, ▶▶I** (15).
3. Confermare con ENTER (16).
4. In basso a sinistra viene visualizzata la posizione programmata.



Se nella posizione programmata selezionata non è memorizzata alcuna emittente, appare "Preset Empty".

Cancellazione di una memorizzazione di una posizione programmata

- Quando si memorizza una nuova emittente, si sovrascrive la memorizzazione precedente.

Cambiamento dell'emittente

1. Con **I◀◀, ▶▶I** (15) si cambia l'emittente.
2. Selezionare un'emittente con ENTER (16).

Cancellazione di emittenti inattive

Se si modifica la sede dell'apparecchio (per esempio in caso di trasloco), potrebbe non essere più possibile ricevere le emittenti memorizzate.

1. Premere MENU (26).
2. Con **I◀◀, ▶▶I** (15) selezionare <Prune>.
3. Confermare con ENTER (16).
4. Con **I◀◀, ▶▶I** (15) selezionare <Yes>.
5. Confermare con ENTER (16).
6. Le emittenti inattive vengono cancellate.

Ricerca manuale delle emittenti

1. Premere MENU (26).
2. Con **I◀◀, ▶▶I** (15) selezionare <Manual tune>
3. Confermare con ENTER (16).
4. Con **I◀◀, ▶▶I** (15) passare attraverso i canali da 5 A a 13 F e le relative frequenze.
5. Con ENTER (16) confermare il canale.

- Se viene trovato un ensemble (si veda „Che cos'è DAB+?“ a pagina 11) nel display appaiono il nome e l'intensità di ricezione (livello).

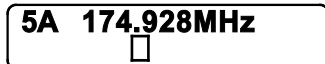

Visualizzazione con l'intensità di ricezione (livello). Quanto più è a destra, tanto migliore è il segnale.

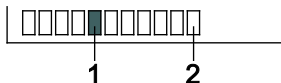

La tacca 1 indica il livello necessario. Le emittenti le cui intensità del segnale sono inferiori al livello necessario, non inviano un segnale sufficiente. La tacca 2 indica il livello di ricezione corrente.

6. Le emittenti vengono memorizzate automaticamente.
7. Uscire dal menu con MENU (26).

Visualizzazione delle informazioni

1. Nella modalità DAB+ premere ripetutamente il tasto INFO (23).
2. Nel display appaiono in successione le seguenti informazioni: Testo DLS (brano, interprete, altre informazioni a seconda dell'emittente), intensità del segnale, tipo di programma, nome del multiplex, canale / frequenza, tasso di errore del segnale, informazioni segnale, ora, data.

Impostazione della compressione dati DRC

Impostazione della compressione dati DRC

Il tasso di compressione bilancia le oscillazioni dinamiche e le variazioni di volume correlate.

1. Premere MENU (26).
2. Con **I◀◀, ▶▶I** (15) selezionare **<DRC>**
3. Confermare con ENTER (16).
4. Con **I◀◀, ▶▶I** (15) selezionare il tasso di compressione:
 - DRC low – compressione ridotta
 - DRC high – compressione elevata
 - DRC off – compressione disattivata.
5. Confermare con ENTER (16).

Ripristino delle impostazioni di fabbrica dell'apparecchio

Se si modifica la sede dell'apparecchio (per esempio in caso di trasloco), potrebbe non essere più possibile ricevere le emittenti DAB+ memorizzate. Con un ripristino delle impostazioni di fabbrica tutte le emittenti, inclusi preferiti, memorizzate vengono in questo caso cancellati e successivamente viene riavviata una nuova ricerca delle emittenti.

1. Nella modalità DAB+ premere MENU (26).
2. Con **I◀◀, ▶▶I** (15) selezionare **<System>**.
3. Confermare con ENTER (16).
4. Appare **<Factory Reset>** .
5. Confermare con ENTER (16).
6. Appare la richiesta **“Factory Reset? <No> <Yes>”**.
7. Con **I◀◀, ▶▶I** (15) selezionare **<Yes>**.
8. Confermare con ENTER (16).

Avvertenza

Tutte le emittenti precedentemente memorizzate vengono cancellate.

Utilizzo radio FM

Impostazione emittenti FM

1. Con FUNCTION (17) passare a FM.
2. Nel display vengono visualizzate la frequenza e il nome dell'emittente, se si ricevono i dati RDS.
3. Se il segnale di ricezione è debole, nel menu è possibile modificare l'impostazione da stereo a mono, si veda „Impostazione mono/stereo“ a pagina 23. Le emittenti stereo affette da forti rumori possono essere ascoltate in ricezione mono con una qualità migliore.

Selezione manuale delle emittenti

1. In modalità FM con **I◀◀, ▶▶I** (15) impostare l'emittente desiderata.
2. Il display visualizza la frequenza. Ciascun pressione del tasto modifica la frequenza a passi di 0,05 MHz.

Avvertenza

Per selezionare emittenti più deboli, utilizzare la selezione manuale dell'emittente o impostare nel menu l'impostazione **<Scan setting>** da **<Strong stations only>** su **<All stations>**.

Selezione automatica dell'emittente

1. Premere SCAN (21). Si avvia una ricerca della frequenza.

In alternativa

Premere **I◀◀, ▶▶I** (15) e tenerlo premuto.

2. Nel display è attiva la frequenza dell'emittente. Se viene trovata un'emittente FM con una segnale sufficientemente forte, la ricerca si arresta e l'emittente viene riprodotta.

Memorizzazione di emittenti FM

Nella memoria programmata è possibile salvare fino a 10 stazioni nella gamma FM.

Avvertenza

Le emittenti salvate sono conservate anche in caso di mancanza di corrente.

1. Impostare le emittenti desiderate.
2. Premere MENU (26) e tenere premuto.
3. Selezionare la posizione in memoria con **I◀◀**, **▶▶I** (15).
4. Confermare con ENTER (16).
5. Nel display appare „Preset # stored“.

Selezione delle stazioni programmate

1. Premere brevemente PRE-UP (22).
2. Selezionare la posizione in memoria con **I◀◀**, **▶▶I** (15).
3. Confermare con ENTER (16).
4. In basso a sinistra viene visualizzata la posizione programmata.

Se nella posizione programmata selezionata non è memorizzata alcuna emittente, appare “Preset empty”.

Cancellazione di una memorizzazione di una posizione programmata

- Quando si memorizza una nuova emittente, si sovrascrive la memorizzazione precedente.

Visualizzazione delle informazioni

1. Nella modalità FM premere ripetutamente il tasto INFO (23).
2. Nel display appaiono in successione le seguenti informazioni: Testo radio continuo, tipo programma PTY, frequenza mono/stereo, ora, data.

Impostazione mono/stereo

È possibile scegliere se ricevere le emittenti radio in stereo o in mono. Se il segnale è debole, si consiglia di passare a mono (impostazioni: Forced mono).

1. Premere MENU (26).
2. Con **I◀◀, ▶▶I** (15) selezionare **< Audio setting >**.
3. Confermare con ENTER (16).
4. Con **I◀◀, ▶▶I** (15) selezionare **< Stereo allowed >** oppure **< Forced mono >**.
5. Confermare con ENTER (16).

Utilizzo del lettore CD

Informazioni generali su CD/CD-MP3

- L'apparecchio è adatto a CD musicali masterizzati con dati audio (CD-DA oppure MP3 per CD-R). I formati MP3 devono essere stati creati con ISO 9660 Level 1 o Level 2. Non è possibile leggere CD multisessione.
- L'apparecchio può riprodurre CD con file MP3 e CD audio normali (CD-DA). Non sono supportate altre estensioni dei file: *.doc, *.txt, *.pdf ecc.. Non si possono tra l'altro riprodurre file musicali o playlist con le estensioni *.WMA, *.AAC, *.DLF, *.M3U e *.PLS.
- Nella modalità MP3 i termini "Folder" = album e "Title" sono determinanti. "Folder" equivale alla cartelle sul PC, "Title" al file sul PC o a un brano del CD-DA.
- L'apparecchio classifica gli album o i brani di un album per nome in ordine alfabetico. Se si preferisce una diversa sequenza, modificare il nome del brano o dell'album e impostare un numero prima del nome.
- Nella masterizzazione di CD-R con dati audio si possono verificare diversi problemi che talvolta limitano una riproduzione corretta. Le cause di questo sono impostazioni software e hardware scorrette o il CD vergine. Se si verificano tali errori, contattare il servizio clienti del masterizzatore CD/il produttore del software di masterizzazione oppure ricercare le rispettive informazioni (per esempio in Internet).

- A causa della varietà di software di codifica differenti non è possibile garantire che tutti i file-MP3 possano essere riprodotti correttamente. Se un brano/file manca, la riproduzione prosegue con il brano/file successivo.
- È vantaggioso effettuare la masterizzazione dei CD a bassa velocità e creare i CD in sessione singola e finalizzati.

Avvertenza

Nella creazione di CD audio, rispettare i principi di legge e non violare il diritto d'autore.

Tenere sempre chiuso il vano-CD in modo che non si possa depositare polvere sull'ottica laser.

Conservare i CD sempre all'interno del loro involucro e afferrarli soltanto tenendoli per i bordi. La superficie che riluce con i colori dell'arcobaleno non deve essere toccata e deve sempre essere pulita. Non incollare carta né nastro adesivo sul lato dell'etichetta del CD. Il CD deve essere tenuto lontano dall'irraggiamento solare diretto e da fonti di calore come riscaldamenti.

CD utilizzabili

Il lettore CD è compatibile con supporti CD, CD-R e CD MP3. Tutti i CD indicati possono essere riprodotti con questo lettore senza far uso di adattatori.

Non riprodurre nessun altro supporto (per esempio DVD).



Dimensioni CD: 12 cm o 8 cm

Tempo di riproduzione: 74 min. risp. 24 min. max.

Per evitare danni al lettore CD e al CD, prima del trasporto dell'apparecchio rimuovere i CD dal lettore e applicare la protezione di trasporto.

Avvertenza

La qualità di riproduzione dei CD-MP3 dipende dall'impostazione del bitrate e dal software di masterizzazione utilizzato.

Inserimento del CD

1. Prima del primo utilizzo rimuovere l'insero di protezione per il trasporto dallo scomparto CD.
2. Sullo scomparto CD premere su OPEN (7). Il coperchio si apre verso l'alto. In questa operazione, il coperchio non deve essere ostacolato.
3. Inserire il CD con cautela tenendo il lato stampato rivolto verso l'alto e premendo sul bloccaggio del supporto.
4. Chiudere lo scomparto CD. Il CD viene letto.

5. Prima del comando successivo, attendere che il contenuto del CD sia stato letto completamente. In questo modo si assicura che siano state lette dal CD tutte le informazioni necessarie. Questa operazione può richiedere un po' di tempo, soprattutto per i CD MP3.
6. Al termine dell'operazione di lettura, nel display appare brevemente il numero dei brani e degli album (18).

Avvertenza

- Se non è inserito nessun CD, nel display appare dopo breve tempo "No Disc" (18).
- Quando lo scomparto CD è aperto, fate attenzione che nell'apparecchio non giungano oggetti estranei.
- Non toccare la lente laser in nessun caso.
- Aprire lo scomparto CD solo se il CD è fermo.
- Fare attenzione che il CD non sia collocato di sbieco.

Riproduzione CD

1. Con FUNCTION (17) passare a CD.
2. Premere ►|| (21), per avviare la riproduzione.
3. Premere ►|| (21) per mettere in pausa la riproduzione.
4. L'apparecchio interrompe la riproduzione e nel display viene visualizzato "PAUSE".
5. Per proseguire con la riproduzione, premere ►|| (21).
6. Per terminare la riproduzione, premere ■ (16).

7. Nel display (18) appare il numero totale di brani.

Avvertenza:

Prima di rimuovere il CD premere sempre ■ (16).

Selezione del brano

- Per passare al brano successivo premere una volta ►►I (15).
- Per passare all'inizio del brano premere una volta I◄◄ (15).*
- Per passare al brano precedente premere una volta I◄◄ (15).*
- Il display (18) mostra il numero del brano rispettivamente impostato.
- Premere più volte I◄◄ oppure ►►I, finché non viene visualizzato il numero del brano desiderato.

*Funziona se il brano è già stato riprodotto per 10 secondi o più.

Selezione album MP3 e brano

1. Selezionare gli album MP3 con FOLDER (22).
2. Viene riprodotto il primo brano dell'album successivo o precedente.
3. Premere I◄◄ oppure ►►I (15), per selezionare un brano dell'album.

Ricerca rapida in avanti o all'indietro

Durante la riproduzione è possibile effettuare una ricerca rapida in avanti o all'indietro per trovare un punto preciso.

In questo caso la riproduzione musicale viene effettuata attraverso l'altoparlante.

- Per un avanzamento rapido premere e tenere premuto ►►I (15) finché non si trova il punto desiderato.
- Per un arretramento rapido premere e tenere premuto I◄◄ (15) finché non si trova il punto desiderato.
- Rilasciare il tasto. In questo punto si prosegue con la riproduzione.

Utilizzo della funzione di ripetizione

Ripetizione completa del brano, dell'album, del CD / supporto USB

1. Selezionare il brano sull'apparecchio.
2. Il display (18) mostra il numero del brano selezionato.
3. Premere ►II (21).
4. Premere PLAY MODE (23) molte volte finché non viene visualizzata la funzione di ripetizione desiderata:
 - Rep1: Il brano selezionato viene riprodotto ripetutamente.
 - RepF: L'album viene riprodotto ripetutamente (solo per CD MP3 con struttura ad album)
 - RepA: Tutti i brani del CD vengono riprodotti ripetutamente
 - Rand: Riproduzione casuale

Avvertenza

La funzione di ripetizione può essere impostata anche con funzione di programmazione attivata.

Conclusione della funzione di ripetizione

Premere PLAY MODE (23) molte volte finché non viene più visualizzata la funzione di ripetizione o la funzione di riproduzione casuale.

Utilizzo della funzione di programmazione

La funzione di programmazione consente di riprodurre fino a 20 brani di un CD musicale, un CD MP3 o di un supporto USB in una sequenza definita.

Avvertenza

È possibile effettuare la programmazione soltanto se nello scomparto CD chiuso vi è un CD e se l'apparecchio si trova nella modalità STOP.

1. Inserire il CD nello scomparto CD e chiuderlo.
2. Premere MEM (26).
3. Nel display (18) lampeggiano "MEM" e "P01".
4. Con I◄◄, ►►I (15) selezionare il primo brano da programmare. Per i CD MP3 con FOLDER (22) è possibile cambiare album.
5. Premere MEM (26). Ora il brano è memorizzato nella posizione programmata 01.

6. Nel display (18) appare il numero della posizione programmata successiva. Programmare allo stesso modo la sequenza desiderata di brani.
7. Premere ►|| (21) per iniziare con la riproduzione della selezione.
8. Nel display (18) appare il numero del brano attuale.
9. Per interrompere la riproduzione della selezione programmata, premere una volta ►|| (21).
10. Per riavviare la riproduzione, premere una volta ►|| (21).
11. Per terminare la riproduzione programmata, premere sue volte ■ (16).

Avvertenza

Se lo scomparto CD viene aperto o se si preme FUNCTION (17), la memoria programmata viene cancellata.

Rimozione del CD

1. Concludere la riproduzione con ■ (16).
2. Sullo scomparto CD premere su OPEN (4). Il coperchio si apre verso l'alto. In questa operazione, il coperchio non deve essere ostacolato.
3. Afferrare il CD dai bordi e rimuoverlo.

Utilizzo del mangianastri

Inserimento della cassetta

1. Premere □△ (8).
2. Lo scomparto della cassetta si apre in avanti. Durante questa operazione, non deve essere ostacolato.
3. Inserire una cassetta in modo che l'avvolgimento pieno sia rivolto verso destra e il lato aperto della cassetta verso l'alto.
4. Chiudere lo scomparto della cassetta, facendolo scattare in modo percettibile.

Riproduzione della cassetta

1. Con FUNCTION (17) passare a TAPE.
2. Premere <| (5), per avviare la riproduzione.
3. Premere || (9) per mettere in pausa la riproduzione. L'apparecchio interrompe la riproduzione.
4. Per proseguire con la riproduzione, premere nuovamente || (9).
5. Per terminare la riproduzione, premere □△ (8).

Ricerca rapida in avanti o all'indietro

È possibile effettuare una ricerca rapida in avanti o all'indietro per trovare un punto preciso.

- Per un avanzamento rapido premere << (6).
- Per un arretramento rapido premere >> (7).

- Per proseguire con la riproduzione, premere ◀ (5).

Rimozione della cassetta

1. Prima di rimuovere la cassetta, concludere la riproduzione con □△ (8)
2. Aprire lo scomparto della cassetta premendo nuovamente su □△ (8).
3. Rimuovere la cassetta.

Avvertenza

Il mangianastri fornisce la qualità migliore se si utilizzano cassette secondo lo standard IEC I.

In caso di funzionamento non uniforme di cassette, in particolare in caso della versione C 120, la causa per lo più risiede nella cassetta e non nell'apparecchio.

Quando lo scomparto della cassetta è aperto, fate attenzione che nell'apparecchio non giungano oggetti estranei.

Utilizzo della funzione USB

Avvertenza

La dimensione della memoria del supporto USB è limitata a 32 GB. In base alla varietà di modelli diversi di supporti di memoria USB e lettori flash MP3 non è possibile garantire che sia supportato ogni modello.

Sono supportati apparecchi della versione USB 1.0 e 2.0 con formattazione FAT / FAT 32.

Quando si collegano dei supporti USB, può accadere che l'apparecchio o il supporto si “congelino” per effetto della carica statica. In questo caso, effettuare un reset, si veda „Avvertenza di reset“ a pagina 5.

Inserimento del supporto di memoria

- Collegare il rispettivo supporto alla porta USB (12).

Avvertenza

L'apparecchio non supporta il collegamento di supporti USB mediante cavi USB di prolunga.

L'apparecchio non è adatto a essere collegato direttamente a un PC.

Uso

1. Con FUNCTION (17) passare a USB.
2. Il supporto viene letto.
3. Prima del comando successivo, attendere che il contenuto sia stato letto completamente. In questo modo si assicura che siano state lette dal supporto di memoria tutte le informazioni necessarie.
4. Se non è collegato nessun supporto di memoria oppure se non è possibile leggerlo, nel display appare l'indicazione "No USB" (18).
5. Per avviare la riproduzione, premere ►|| (21).
6. Per terminare la riproduzione, premere ■ (16).
7. Il numero totale dei brani e degli album appare nel display (18).

L'ulteriore utilizzo e le funzioni di riproduzione sono identiche a quanto descritto in "Riproduzione CD", si veda „Riproduzione CD“ a pagina 25.

Rimozione del supporto di memoria

- Rimuovere il supporto di memoria USB o il lettore flash MP3 semplicemente estraendoli.

Sorgente audio esterna (AUX)

Attraverso gli altoparlanti di questo apparecchio è possibile riprodurre il suono di un apparecchio esterno (per esempio lettore CD, lettore DVD, ricevitore AV, iPod o altri apparecchi dotati di uscita audio).

1. Collegare l'uscita audio dell'apparecchio esterno attraverso un cavo audio (con connettore jack da 3,5 mm) all'ingresso audio AUX (11).
2. Con FUNCTION (17) passare a AUX.
3. Regolare il volume di entrambi gli apparecchi.

Pulizia dell'apparecchio

Indicazioni di sicurezza



Pericolo dovuto a tensione elettrica!

Per evitare il rischio di una scossa elettrica, non è consentito pulire l'apparecchio servendosi di un panno umido né sotto l'acqua corrente. Estrarre sempre la spina di alimentazione prima di procedere alla pulizia.



Attenzione - Danneggiamento dei componenti!

Non utilizzare alcuna spugna abrasiva polvere abrasiva né solvente come alcol o benzina per la pulizia.

Pulire l'alloggiamento con un panno umido inumidito con acqua.

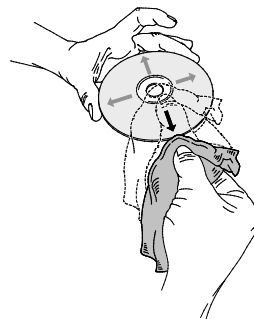

Attenzione - Danneggiamento dei componenti!

Movimenti circolari nella pulizia possono causare graffi che determinano errori nella riproduzione.

- Strofinare sempre procedendo dal centro al bordo del CD.

Avvertenze relative ai CD

Pulire le impronte delle dita sul lato di riproduzione servendosi di un panno per la pulizia asciutto e pulito.

Per pulire i CD non utilizzare detergenti liquidi, spray antistatici o solventi come benzina, né diluizioni o altri prodotti chimici reperibili in commercio. Le macchie più resistenti possono essere rimosse utilizzando pelle di daino.

Risoluzione degli errori

In caso di malfunzionamenti, verificare l'apparecchio come indicato nella tabella seguente. Se non è possibile risolvere l'anomalia neanche effettuando le verifiche descritte, contattare il produttore.

Problemi con l'apparecchio

Sintomo	Possibile causa/rimedio
Impossibile accendere l'apparecchio	L'apparecchio non è alimentato con corrente. Collegare correttamente il cavo di alimentazione alla presa di alimentazione. Inserire delle batterie non esaurite.
Impossibile udire il suono	Aumentare il volume. Fonte errata selezionata. Selezionare la fonte corretta con FUNCTION (17).
Si sentono rumori fastidiosi	Nelle vicinanze dell'apparecchio, un telefono cellulare o un altro apparecchio trasmette onde radio fastidiose. Rimuovere il telefono cellulare o l'apparecchio dall'ambiente dell'apparecchio.

Sintomo	Possibile causa/rimedio
Altri disturbi, rumori forti o visualizzazione disturbata del display	I componenti elettronici dell'apparecchio presentano anomalie. Estrarre la spina di alimentazione, attendere circa 10 secondi, reinserire la spina di alimentazione. Rimuovere la batteria e reinserirla o sostituirla.
Il display non si accende	Accendere l'apparecchio. Estrarre la spina di alimentazione, reinserire la spina di alimentazione, accendere l'apparecchio.

Problemi con il lettore CD

Sintomo	Possibile causa/rimedio
Il CD non viene riprodotto oppure la riproduzione salta	<p>L'apparecchio non è in modalità CD. Con FUNCTION (17) passare a CD.</p> <p>Inserimento di un CD sbagliato. Sostituire il CD.</p> <p>Lo scomparto CD non è chiuso. Chiudere lo scomparto CD.</p> <p>Il CD non è inserito correttamente. Inserire il CD con il lato con l'iscrizione rivolto verso l'alto.</p> <p>Il CD è sporco o difettoso. Pulire il CO o utilizzare un altro CD.</p> <p>Nello scomparto del CD si è depositata dell'umidità. Rimuovere il CD e lasciare aperto lo scomparto del CD per circa 1 ora in modo che si asciughi.</p> <p>La durata di riproduzione del CD audio è superiore a 74 minuti. Utilizzare un altro CD.</p>

Sintomo	Possibile causa/rimedio
Il suono si interrompe	<p>Il volume è troppo alto. Abbassare il volume.</p> <p>Il CD è sporco o difettoso. Pulire il CO o utilizzare un altro CD.</p> <p>L'apparecchio è esposto a vibrazioni. Collocare l'apparecchio in una posizione non soggetta a vibrazioni.</p>

Problemi con i supporti USB

Sintomo	Possibile causa/rimedio
Riproduzione USB impossibile	<p>L'apparecchio non è in modalità USB. Con FUNCTION (17) passare a USB.</p> <p>Supporto non inserito o vuoto. Inserire correttamente il supporto o dotarlo di dati musicali.</p> <p>Rispettare il formato corretto.</p>

Problemi con la radio

Sintomo	Possibile causa/rimedio
Impossibile ricevere emittenti radio	L'apparecchio non è in modalità radio. Con FUNCTION (17) passare a FM / DAB. Frequenza errata. Impostare la frequenza corretta.
Il suono è debole o di cattiva qualità	Altri apparecchi, per esempio il televisore, disturbano la ricezione. Collocare l'apparecchio a distanza maggiore dagli altri apparecchi. L'antenna non è estratta o orientata. Estrarre completamente l'antenna. Ruotare l'antenna per migliorare la ricezione.

Sintomo	Possibile causa/rimedio
Non si riceve nessun segnale DAB+	Verificare se nella regione è possibile la ricezione DAB+. Orientare nuovamente l'antenna. Verificare se si ricevono altre emittenti.

Problemi con il mangianastri

Sintomo	Possibile causa/rimedio
Riproduzione impossibile	Cassetta non inserita. Nastro della cassetta giunto alla fine. Nastro della cassetta allentato. Tendere lievemente il nastro.
La riproduzione si ferma prima della fine del nastro	Nastro della cassetta allentato. Tendere lievemente il nastro.

Indicazioni di smaltimento

Smaltimento dell'imballo

Durante il trasporto l'apparecchio era protetto dall'imballaggio. Tutti i materiali utilizzati sono eco-compatibili e riciclabili. Smaltire l'imballaggio in modo ecocompatibile. Informarsi presso il rivenditore o presso gli impianti di smaltimento comunali sulle possibilità di uno smaltimento ecocompatibile e adeguato dell'imballaggio.



Pericolo di soffocamento!

Rischio di soffocamento dovuto alla pellicola e ad altri materiali di imballaggio.

- Non lasciare l'imballaggio e le sue parti in mano ai bambini.

Smaltimento dell'apparecchio

Gli apparecchi dismessi non sono rifiuti senza valore. Le preziose materie prime possono essere recuperate da uno smaltimento ecologicamente corretto. Informarsi presso il rivenditore o presso gli impianti di smaltimento comunali sulle possibilità di uno smaltimento ecocompatibile e adeguato dell'apparecchio. Prima di smaltire l'apparecchio, rimuovere le batterie.



Questo apparecchio è contrassegnato in conformità alla direttiva 2012/19/CE sui rifiuti di apparecchiature elettriche ed elettroniche (RAEE).

Al termine del suo ciclo di vita questo prodotto non deve essere smaltito con i normali rifiuti domestici, ma deve essere portato in un punto di raccolta per il riciclaggio di apparecchiature elettriche ed elettroniche. A questo si riferisce il simbolo che si trova sul prodotto, nelle istruzioni per l'uso o sulla confezione. I materiali sono riciclabili secondo le indicazioni sulle relative etichette. Mediante il riutilizzo, il riciclaggio o altre forme di valorizzazione di apparecchiature obsolete si rende un importante contributo alla tutela dell'ambiente.



Indirizzo del produttore

DGC GmbH · Graf-Zeppelin-Str. 7 · D-86899 Landsberg · www.dual.de

Hotline assistenza: 08191 / 915 777 0 · E-Mail: support@dual.de