

SIEMENS



Gigaset S670-S675

Issued by
Siemens Home and Office Communication Devices GmbH & Co. KG
Schlavenhorst 66
D-46395 Bocholt

© Siemens Home and Office Communication Devices GmbH & Co. KG 2007
All rights reserved. Subject to availability.
Rights of modification reserved.

www.siemens.com/gigaset

Gigaset

Portatile Gigaset S67H

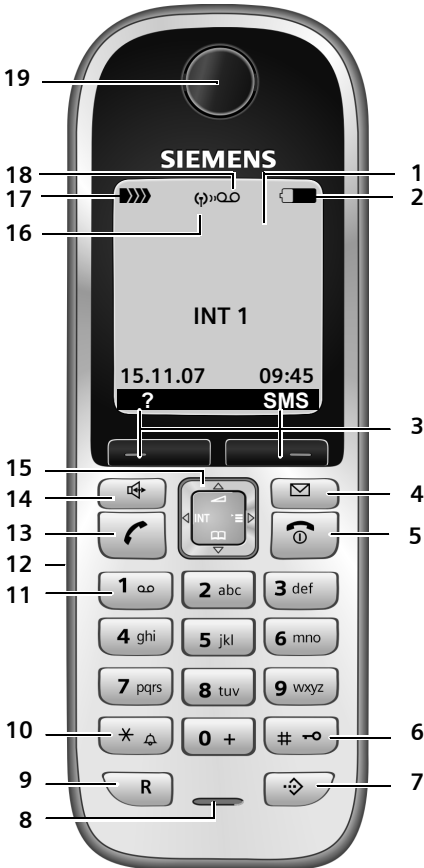

- 1 Display in stand-by
- 2 **Livello di carica delle batterie**
 (da scariche a cariche)
 quando lampeggia: indica che le batterie stanno per esaurirsi
 quando lampeggia: le batterie sono in fase di carica
- 3 **Tasti funzione** (pag. 12)
- 4 **Tasto messaggi**
 Accede alla lista delle chiamate e alla lista dei messaggi; quando lampeggia segnala la presenza di un nuovo messaggio o di una nuova chiamata;
- 5 **Tasto di fine chiamata, accensione/spengimento**
 Termina la chiamata, annulla la funzione, torna al livello precedente di menu (premere brevemente), torna in stand-by (premere a lungo), accende/spegne il portatile (premere a lungo in stand-by)
- 6 **Tasto cancellato**
 Blocca/sblocca la tastiera (premere a lungo in stand-by), alterna tra scrittura con lettere maiuscole, minuscole e cifre
- 7 **Tasto di selezione rapida Call-by-Call**
 Apre la lista di selezione rapida Call-by-Call
- 8 **Microfono**
- 9 **Tasto R**
 Flash (pressione breve) / pausa di selezione (premere a lungo)
- 10 **Tasto asterisco**
 Attiva/disattiva le suonerie (premere a lungo); durante la comunicazione: commuta tra selezione DP/DTMF (premere brevemente); apre la tabella dei caratteri speciali
- 11 **Tasto 1**
 Interroga la segreteria telefonica (Gigaset S675) / segreteria di rete (premere a lungo)
- 12 **Presca per auricolare**
- 13 **Tasto impegno linea**
 Risponde ad una chiamata, apre la lista dei numeri selezionati (premere brevemente), avvia la selezione (premere a lungo)
 Mentre si sta scrivendo un SMS: invia l'SMS
- 14 **Tasto viva voce**
 Commuta tra ricevitore e viva voce; se è acceso: il viva voce è attivo; se lampeggia: chiamata in arrivo
- 15 **Tasto di navigazione** (pag. 12)
- 16 **Modo Eco attivato** (pag. 14)
- 17 **Livello di ricezione**
 (da alto a basso)
 se lampeggia: segnale assente
- 18 **Simbolo della segreteria telefonica** (solo Gigaset S675): segreteria telefonica attivata; se lampeggia: la segreteria è in uso
- 19 **Ricevitore**

Breve descrizione della base

Tramite i tasti posti sulla base è possibile registrare i portatili sulla base, cercarli („Paging“, v. pag. 46) ed utilizzare la segreteria telefonica integrata (solo Gigaset S675).

Base Gigaset S675

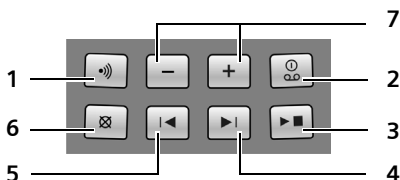
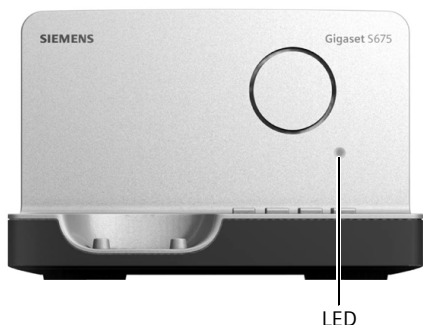

- 1 Tasto di registrazione/Paging:
Per cercare i portatili premere brevemente il tasto „Ricerca Portatile/Paging“ (v. pag. 46).
Per registrare i portatili premere a lungo (v. pag. 45).
- 2 Tasto accensione/spengimento:
Per accendere o spegnere la segreteria telefonica.
Se è illuminato con luce fissa: la segreteria telefonica è accesa.
Se lampeggia: è presente almeno un nuovo messaggio.

Durante la riproduzione del messaggio:

- 3 Tasto di riproduzione/interruzione dei messaggi:
Per ascoltare i messaggi della segreteria telefonica oppure per interromperne la riproduzione (premere brevemente).
Per riprodurre in sequenza i messaggi nuovi e vecchi (premere a lungo).
- 4 Per passare al messaggio successivo (premere 1 volta) oppure per andare avanti di due messaggi (premere 2 volte).
- 5 Per tornare all'inizio del messaggio (premere 1 volta) oppure per tornare al messaggio precedente (premere 2 volte).
- 6 Per cancellare il messaggio appena ascoltato.
- 7 Per modificare il volume durante l'ascolto dei messaggi o per cambiare il volume della suoneria della base mentre si riceve una chiamata premere: \square = più basso; \square = più alto.

Avvertenze:

- ◆ Se la segreteria telefonica viene comandata da un portatile o sta registrando un messaggio, questa non potrà essere comandata dalla base.
- ◆ Se il tasto di accensione/spengimento lampeggia, nonostante la segreteria telefonica sia spenta, significa che è presente almeno un messaggio nuovo non ancora ascoltato.

Base Gigaset S670



- Tasto di registrazione/Paging:
- Premere brevemente: cercare i portatili „Paging“, v. pag. 46.
 - Premere a lungo: registrare i portatili e gli apparecchi DECT, v. pag. 45.

Indice

| | |
|--|-----------|
| Portatile Gigaset S67H | 1 |
| Breve descrizione della base | 2 |
| Note di sicurezza | 5 |
| Gigaset S670/S675 – non soltanto per telefonare | 7 |
| Mettere in funzione il telefono .. | 8 |
| Contenuto della confezione | 8 |
| Collocare la base e il supporto ricarica . | 8 |
| Mettere in funzione il portatile | 9 |
| Utilizzare il portatile | 11 |
| Tasto di navigazione | 12 |
| Tasti funzione | 12 |
| Tornare in stand-by | 13 |
| Guida ai menu | 13 |
| Correzione di inserimenti errati | 13 |
| Modalità ECO (Ecocompatibilità Ambientale) . | 14 |
| Albero dei menu | 15 |
| Telefonare | 17 |
| Telefonare sulla linea esterna | 17 |
| Terminare la chiamata | 17 |
| Rispondere ad una chiamata | 17 |
| Visualizzazione del numero telefonico del chiamante (CLIP) | 17 |
| Viva voce | 18 |
| Mute (disattivazione del microfono) . | 18 |
| Telefonare comodamente tramite i Servizi di Rete | 19 |
| Funzione abilitata per la sola chiamata successiva all'impostazione | 19 |
| Funzioni abilitate per tutte le chiamate successive | 19 |
| Durante la conversazione | 19 |
| Funzioni utilizzabile dopo aver prenotato la "Richiamata su occupato" | 20 |
| Abilitare/Disabilitare la segreteria telefoni- ca di rete | 20 |
| Utilizzare la rubrica telefonica e le altre liste | 21 |
| Rubrica telefonica / Rubrica speciale . | 21 |
| Lista dei numeri selezionati | 25 |
| Richiamare le liste con il tasto messaggi | 25 |
| Telefonare a tariffe convenienti 27 | |
| Unire un numero Call-by-Call ad un numero di telefono | 27 |
| Preselezione automatica | 27 |
| SMS (messaggi di testo) | 29 |
| Scrivere/inviare SMS | 29 |
| Ricevere SMS | 32 |
| Avviso via SMS (di ricezione di chiamate o messaggi in segreteria) | 33 |
| Impostare un Centro Servizi SMS | 34 |
| SMS su sistemi telefonici (PABX) | 35 |
| Attivare/disattivare la soppressione del pri- mo squillo | 35 |
| Attivare/disattivare la funzione SMS .. | 35 |
| Eliminazione delle anomalie degli SMS | 35 |
| Utilizzare la segreteria telefonica (solo Gigaset S675) | 37 |
| Gestione della segreteria telefonica trami- te il portatile | 37 |
| Attivare/disattivare l'ascolto amplificato dei messaggi entranti ... | 40 |
| Impostare la segreteria telefonica ... | 41 |
| Ripristinare la selezione rapida sulla segre- teria telefonica | 42 |
| Gestire la segreteria telefonica da remoto (comando a distanza) | 42 |
| Utilizzare la segreteria di rete . | 44 |
| Impostare la segreteria di rete per la sele- zione rapida | 44 |
| Ascoltare un messaggio dalla segreteria di rete | 44 |
| Utilizzare più portatili | 45 |
| Registrare i portatili | 45 |
| Cancellare i portatili | 46 |
| Cercare il portatile („Paging“) | 46 |
| Cambiare base | 46 |
| Telefonare sulla linea interna | 46 |

Indice

| | |
|---|----|
| Inclusione di un utente interno in una chiamata esterna | 47 |
| Modificare il nome di un portatile . . . | 48 |
| Modificare il numero interno di un portatile | 48 |
| Utilizzare il portatile come Sorveglianza Bimbo | 48 |

Impostare il portatile 50

| | |
|---|----|
| Accesso rapido alle funzioni e ai numeri | 50 |
| Modificare la lingua del display | 51 |
| Impostare il display | 51 |
| Impostare uno sfondo | 51 |
| Impostare la modalità notturna | 52 |
| Attivare/disattivare la risposta automatica ad una chiamata | 52 |
| Modificare il volume di conversazione | 52 |
| Modificare la suoneria | 53 |
| Media-Pool | 54 |
| Attivare/disattivare i toni di avviso . . . | 55 |
| Impostare la sveglia | 55 |
| Impostare un appuntamento (Funzione calendario) | 56 |
| Visualizzare gli appuntamenti e gli anniversari scaduti | 57 |
| Impostazione Prefisso per il trasferimento della rubrica | 57 |
| Ripristinare le impostazioni iniziali del portatile | 58 |

Impostare la base 58

| | |
|--|----|
| Protezione delle impostazioni della base | 58 |
| Modificare la suoneria (solo Gigaset S675) | 59 |
| Attivare/disattivare la melodia di attesa | 59 |
| Repeater Gigaset | 59 |
| Ripristinare i parametri iniziali della base | 59 |

Collegare la base ad un centralino telefonico (PABX) 60

| | |
|---|----|
| Tipo di selezione e tempo di flash . . . | 60 |
| Memorizzare i prefissi | 60 |
| Impostare le pause | 60 |
| Commutare temporaneamente sulla selezione a toni (DMTF) | 61 |

Appendice 62

| | |
|--|----|
| Cura | 62 |
| Contatto con liquidi | 62 |
| Servizio Clienti (Customer Care) | 62 |
| Conformità CE | 64 |
| Dati tecnici | 64 |
| Garanzia | 65 |
| Condizioni di garanzia | 66 |

Per meglio capire le istruzioni presenti in questo manuale d'uso . 67

| | |
|--|----|
| Esempio di impostazione tramite menu | 67 |
| Esempio di immissione su più righe . . | 67 |
| Scrivere e modificare il testo | 68 |

Accessori 70

Montaggio della base a parete 73

Indice analitico 74

Note di sicurezza

Attenzione:

Per poter sfruttare tutte le prestazioni offerte dal vostro nuovo cordless e per un suo uso corretto e sicuro, leggere attentamente il presente manuale d'uso e le note di sicurezza.



Utilizzare soltanto l'alimentatore in dotazione, come indicato sul lato inferiore del dispositivo.



Usare soltanto le **batterie ricaricabili consigliate** (pag. 64). È rigidamente vietato l'uso di batterie comuni (non ricaricabili) poiché non essendo compatibili con l'apparato il loro utilizzo potrebbe diventare pericoloso.

Il rispetto delle norme relative alla raccolta differenziata per l'avvio delle batterie dismesse allo smaltimento ambientalmente compatibile contribuisce ad evitare possibili effetti negativi sull'ambiente e sulla salute.



L'apparecchio può interferire con le apparecchiature elettromedicali. Osservare quindi le indicazioni presenti nell'ambiente in cui ci si trova (per esempio ambulatori, ospedali ecc).



Si raccomanda di non tenere la parte posteriore del telefono vicino all'orecchio quando suona o se è stata attivata la funzione viva voce poiché in talune circostanze, ad esempio con volume alto, potrebbe causare danni seri e permanenti all'udito.

Con questo telefono Siemens ha inteso pensare anche alle persone con problemi di udito. Lo ha pertanto progettato e costruito con la consueta cura ed anche in conformità alla norma ITU-T P.370 che è stata appositamente pensata dagli "Organismi Internazionali" preposti per rendere taluni apparecchi telefonici adatti all'uso anche a persone che portano apparecchi acustici.

In considerazione della molteplicità di apparecchi acustici presenti sul mercato, tuttavia, la particolare attenzione che Siemens ha posto nella progettazione di questo apparato onde consentire a persone con difficoltà uditive di migliorare la qualità della vita, non è sufficiente ad assicurare che nell'uso con taluni apparecchi di ausilio all'udito non possano verificarsi fastidiosi fruscii.



Non collocare l'apparato in bagni o docce non essendo protetto dagli spruzzi d'acqua (pag. 62).



Non utilizzare il telefono in aree a rischio di esplosione, ad esempio stabilimenti in cui si producono vernici.

Nonostante l'apparato sia protetto contro normali interferenze esterne, qualora venga usato in zone di montagna o comunque soggette a forti temporali, potrebbe essere consigliato proteggere sia l'alimentazione che la linea telefonica da forti scariche che potrebbero danneggiarlo. Ciò può essere fatto mediante l'installazione di adeguate protezioni acquistabili presso negozi specializzati di materiale elettrico o di telefonia.



Nel caso in cui il Gigaset sia ceduto a terzi, allegare anche il manuale d'uso.



Scollegare le stazioni base difettose e mandarle in riparazione presso un centro di assistenza autorizzato Siemens onde evitare che possano arrecare disturbo ad altri apparati collegati sulla stessa linea.



INFORMAZIONE AGLI UTENTI

Ai sensi dell'art 13 del Decreto Legislativo 25 luglio 2005, n. 151 "Attuazione delle Direttive 2002/95/CE, 2002/96/CE e 2003/108/CE, relative alla riduzione dell'uso di sostanze pericolose nelle apparecchiature elettriche ed elettroniche, nonché allo smaltimento dei rifiuti"

Il simbolo del cassonetto barrato riportato sull'apparecchiatura indica che il prodotto alla fine della propria vita utile deve essere raccolto separatamente dagli altri rifiuti.

L'utente dovrà, pertanto, conferire l'apparecchiatura giunta a fine vita agli idonei centri di raccolta differenziata dei rifiuti elettrici ed elettronici, oppure riconsegnarla al rivenditore al momento dell'acquisto di una nuova apparecchiatura di tipo equivalente, in ragione di uno a uno.

L'adeguata raccolta differenziata per l'avvio successivo dell'apparecchiatura dismessa al riciclaggio, al trattamento e allo smaltimento ambientalmente compatibile contribuisce ad evitare possibili effetti negativi sull'ambiente e sulla salute e favorisce il riciclo dei materiali di cui è composta l'apparecchiatura.

Lo smaltimento abusivo del prodotto da parte dell'utente comporta l'applicazione delle sanzioni amministrative previste dalla normativa vigente.

Gli utenti professionali dovranno farsi carico di concordare l'attività di smaltimento del prodotto a fine vita.

Fare riferimento anche al sito www.siemens.it/gigaset "Area Ambiente" direttiva RAEE.

Nota:

Le funzioni descritte nelle presenti istruzioni per l'uso potrebbero non essere operative in tutti i paesi. Alcune di esse necessitano infatti che anche la rete telefonica sia predisposta per tale funzione.

Gigaset S670/S675 – non soltanto per telefonare

Il vostro telefono, dotato di ampio display a 65K colori, non vi dà solamente la possibilità di inviare e ricevere SMS dalla rete fissa e di memorizzare fino a 250 vCard complete di nome e cognome, 3 numeri di telefono, indirizzo e-mail, anniversario, ecc. (pag. 21) – con il vostro telefono potete:

- ◆ Associando i tasti (della tastiera) a numeri importanti o a specifiche funzioni, mediante la semplice pressione del tasto memorizzato sarà possibile chiamare il numero o accedere alla funzione (pag. 50).
- ◆ Telefonare comodamente tramite i Servizi di Rete (pag. 19).
- ◆ Contrassegnando gli interlocutori importanti come VIP riconoscere le loro chiamate già dallo “squillo” (pag. 22).

Prerequisito: aver sottoscritto l’abbonamento al servizio CLIP (pag. 17).

- ◆ Associando un’immagine ai numeri o nomi presenti nella rubrica telefonica, si può riconoscere chi chiama.

Prerequisito: aver sottoscritto l’abbonamento al servizio CLIP (pag. 17).

- ◆ Memorizzando gli appuntamenti (pag. 56) ed i compleanni/anniversari (pag. 24) nel telefono, sarete sicuri di non dimenticare mai le ricorrenze o gli appuntamenti più importanti.
- ◆ Minimizzare il consumo di corrente ed i segnali radio attivando il Modo Eco (pag. 14).

Nota:

- CLIP è il servizio di “Identificazione del numero del chiamante” e deve essere sottoscritto presso il proprio Operatore di Rete che tuttavia identifica questo servizio con un “proprio” nome commerciale.
- Se interessati vi suggeriamo di chiedere all’Operatore di Rete sia la disponibilità del servizio che i relativi costi (pag. 62).

Buon divertimento con il vostro nuovo telefono!

Nota:

- Gigaset S675 è un cordless DECT che significa che è dotato di tecnologia digitale, che vi garantisce un’assoluta sicurezza di conversazione ed una qualità audio pari a quella di un CD HI-FI.
- È inoltre conforme allo standard GAP, questo significa che potete registrare su questa base moltissimi portatili, anche se non recentissimi, con ottime prestazioni.
- Se avete in casa altri portatili Gigaset provate a registrarli e vi costruirete un vero e proprio centralino telefonico.
- Gigaset S675 vi darà moltissime soddisfazioni.

ATTENZIONE:

Il presente apparato è progettato in maniera tale che più telefoni, con caratteristiche simili, collegati alla stessa linea telefonica, possano comunicare in conferenza con l’interlocutore chiamato o chiamante. Questa condizione, vantaggiosa nella maggior parte dei casi, potrebbe creare spiacevoli inconvenienti nel caso di conversazioni riservate. È pertanto opportuno verificare l’esistenza di tale condizione sollevando semplicemente il microtelefono (cornetta) dei telefoni a filo attestati sulla stessa linea telefonica o premendo il tasto di impegno linea nel caso di telefoni cordless. Qualora fosse possibile parlare in conferenza, prendere le precauzioni necessarie per garantire le condizioni di riservatezza, evitando quindi l’ascolto indesiderato da parte di terze persone. Inoltre è importante considerare che, sollevando più di due microtelefoni di apparecchi telefonici collegati sulla stessa linea telefonica, per effettuare una conferenza con l’interlocutore chiamato/chiamante, si potrebbe verificare un abbassamento del volume della voce, creando problemi di comprensione. Pertanto, è sconsigliato usare contemporaneamente più di due apparati telefonici separati (non intesi come portatili aggiuntivi) per garantire le massime prestazioni del vostro Gigaset.

Mettere in funzione il telefono

Contenuto della confezione

- ◆ una base Gigaset S670S675,
- ◆ un portatile Gigaset S67H,
- ◆ un supporto di ricarica,
- ◆ un alimentatore
- ◆ un cavo telefonico,
- ◆ due batterie ricaricabili,
- ◆ un coperchio delle batterie,
- ◆ una clip da cintura,
- ◆ le istruzioni per l'uso.

Collocare la base e il supporto ricarica

L'apparato deve essere collocato in ambienti chiusi ed asciutti ad una temperatura compresa tra +5 °C e +45 °C.

Per una ricezione ottimale posizionare la base in posizione centrale rispetto all'area da coprire.

È possibile montare la base a parete fissandola tramite le apposite fessure situate sul retro della base stessa.

Nota:

- ◆ Non esporre mai il telefono a fonti di calore o a raggi solari diretti; inoltre non posizionarlo vicino ad altri dispositivi elettrici onde evitare interferenze reciproche.
- ◆ Proteggere il Gigaset da umidità, polvere, liquidi e vapori aggressivi.

Portata e livello di ricezione

Portata:

- ◆ All'aperto: fino a 300 m
- ◆ In ambienti chiusi: fino a 50 m

La portata varia in funzione delle caratteristiche dell'ambiente in cui ci si trova; ostacoli metallici come ad esempio scaffalature e/o pareti di cemento armato riducono la distanza raggiungibile.

La portata si riduce con Modo Eco attivo (v. pag. 14).

Livello di ricezione:

Sul display viene indicata la presenza e l'intensità del segnale radio tra base e portatile:

- ◆ da alta a bassa: ▀▀▀ ▀▀▀ ▀▀ ▀▀▀,
- ◆ assenza di segnale radio: ▀▀▀ lampeggia.

Collegare la base

- ▶ Collegare **prima** l'alimentatore e **poi** la spina del telefono come descritto di seguito, e collocare il cavo nell'apposita scanalatura.

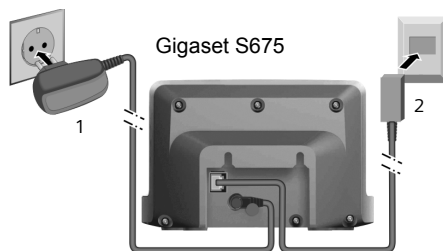
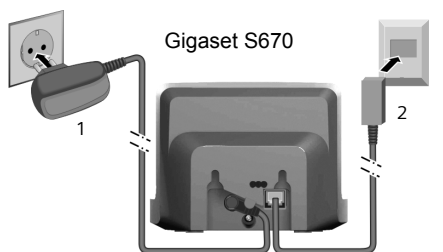

1 Alimentatore 230 V

2 Cavo di linea con spina telefonica

Nota:

- ◆ L'alimentatore **deve** essere **sempre** inserito nella presa di corrente.
- ◆ Se si acquista in un negozio un altro cavo telefonico, assicurarsi che i collegamenti siano identici al cavo in dotazione.

Collegamenti corretti

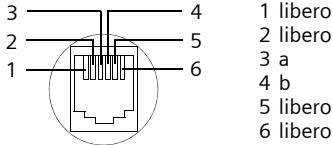

Mettere in funzione il portatile

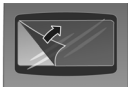

Il display è protetto da una pellicola. **Togliere la pellicola protettiva!**

Inserire le batterie

Attenzione:

Per la vostra sicurezza e per il buon funzionamento del vostro cordless utilizzate solo batterie ricaricabili dello stesso modello raccomandato da Siemens (pag. 64)! Non utilizzare mai batterie comuni (non ricaricabili) o di altro tipo, poichè potrebbero essere nocive o pericolose qualora il rivestimento delle batterie stesse dovesse danneggiarsi o le batterie dovessero esplodere. Batterie non certificate da Siemens potrebbero, inoltre, causare disturbi di funzionamento o danni al terminale. Infine non utilizzare caricabatterie che possano danneggiare le batterie.

- ▶ Inserire le batterie secondo la polarità indicata (vedere la rappresentazione schematica).

La polarità è indicata all'esterno sulla parte superiore del vano batterie tra le fessure di

posizionamento per il coperchio delle batterie.



Chiudere il coperchio delle batterie

- ▶ Posizionare le guide del coperchio nelle apposite fessure sulla parte superiore del vano batterie.
- ▶ Quindi premere il coperchio fino al completo innesto.

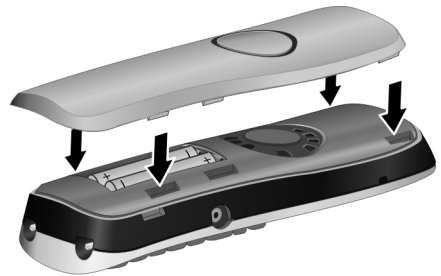

Fissare la clip da cintura

Sul portatile all'altezza del display vi sono i forellini laterali per la clip da cintura.

- ▶ Posizionare la clip da cintura sul retro del portatile in modo che le estremità sporgenti della clip si innestino negli appositi forellini.

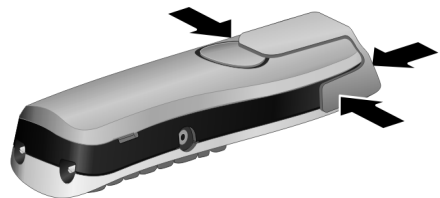

Mettere in funzione il telefono

Aprire il coperchio delle batterie

- ▶ Se presente, togliere la clip da cintura.
- ▶ Afferrare con un'unghia la parte bassa del coperchio e sollevarlo.

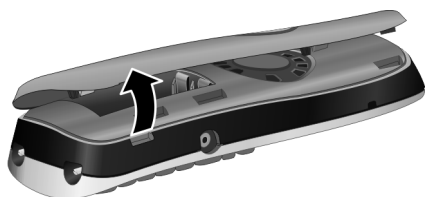

Riporre il portatile nella sede di ricarica e registrarlo

- ▶ Collocare il portatile nella sede di ricarica con il **display rivolto verso l'esterno**.

Il portatile si registra automaticamente. La registrazione può durare fino a 5 minuti. Durante questo lasso di tempo sul display viene visualizzato **Proced.Registraz.** e il nome della base lampeggia, per es. **Base 1**. Al portatile viene assegnato il primo numero interno disponibile (1-6).

A registrazione avvenuta, sul display viene visualizzato il numero interno del portatile, per es. **INT 1**. Se sono registrati più portatili, sul display sarà visibile anche il numero interno assegnato ad altri portatili, ad es. **INT 2**. Questo significa che è stato assegnato l'interno numero 2.

Nota:

- La registrazione automatica avverrà solo qualora non si stia telefonando dalla base.
- Premendo un tasto qualsiasi, la registrazione automatica verrà interrotta.
- Qualora la registrazione automatica non funzionasse, il portatile dovrà essere registrato manualmente (pag. 45). Ciò non indica alcun problema, ma semplicemente che il vostro apparato è stato usato in fabbrica per verifiche di controllo qualità.
- È possibile modificare il nome del portatile (pag. 48).

Per caricare le batterie lasciare il portatile nella sede di ricarica.

Nota:

- Qualora il portatile sia stato riposto nella sede di ricarica, si riaccenderà automaticamente.
- Riporre il portatile esclusivamente nella sua sede di ricarica.

Per eventuali dubbi o problemi v. pag. 62.

Presca per auricolare

È possibile collegare i tipi di auricolari (con spinotto a jack da 2,5 mm) HAMA Plantronics M40, MX100 e MX150.

Primo processo di carica e scarica delle batterie

La carica delle batterie viene indicata sul display in alto a destra con il lampeggiamento del simbolo della batteria .

Durante il funzionamento, questo simbolo segnala il livello di carica delle batterie (pag. 1). La corretta visualizzazione del livello di carica è possibile soltanto se le batterie vengono prima scaricate e poi ricaricate completamente.

- ▶ A tale scopo, lasciare **ininterrottamente** il portatile nella sede di ricarica per almeno **sette ore**. Durante il primo processo di carica è opportuno evitare di accendere il portatile.
- ▶ Estrarre il portatile dalla sede di ricarica e riporlo soltanto quando le batterie sono completamente scariche.

Nota:

Una volta eseguita la prima carica e scarica, dopo ogni conversazione il portatile può essere sempre riposto nella sede di ricarica.

Avvertenze:

- ◆ Ripetere il procedimento di carica e scarica ogni qualvolta le batterie vengono estratte e reinserite.



- ◆ Durante la carica è normale che le batterie si riscaldino. Ciò non comporta pericoli.
- ◆ Dopo un pò di tempo la capacità di ricarica delle batterie e di conseguenza l'autonomia del portatile si riduce a causa dell'usura fisiologica delle batterie stesse.

Impostare la data e l'ora

La data e l'ora sono da impostare, ad esempio, per visualizzare le chiamate ricevute nella relativa lista come pure per l'uso della sveglia e del calendario.

- ▶ Se la data e l'ora non sono impostate, premere il tasto funzione **Data Ora**.

Per modificare l'ora aprire il campo di inserimento:

 →  → **Data / Ora**





- ▶ Modificare i dati su più righe:

Data:

Inserire giorno, mese e l'anno a 4 cifre.

Ora:

Inserire ora e minuti a 4 cifre, ad es.

    per le 7:15.

Salva Premere il tasto funzione.

Se l'operatore di rete fornisce il servizio di invio di data ed ora, il telefono è predisposto per riconoscerle ed impostarle automaticamente alla ricezione della prima chiamata.

Ciò avverrà anche se, per una qualunque ragione, data ed ora dovessero cancellarsi.

Display in stand-by

Quando il telefono è registrato e se sono state impostate la data e l'ora, il display in stand-by appare come nell'immagine seguente (esempio). Se il vostro modello è dotato di segreteria telefonica nella parte centrale della riga superiore (tra l'icona della batteria e quella del livello del

segnale) compare anche l'icona della segreteria telefonica :

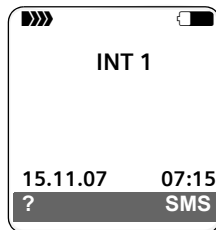

La segreteria telefonica è attivata con un annuncio standard.

Il vostro telefono è pronto per l'uso!

In caso di dubbi durante l'utilizzo del telefono, suggeriamo prima di leggere i consigli per la risoluzione dei problemi (pag. 62) poi, se necessario, rivolgersi al nostro Servizio Clienti (pag. 62).

Utilizzare il portatile

Accendere/spegnere il portatile



Premere **a lungo** il tasto di fine chiamata. Viene emesso un segnale di conferma.

Bloccare/sbloccare la tastiera





Premere **a lungo** il tasto cancelletto.

Si sente un segnale di conferma. Se il blocco tastiera è attivato, sul display viene visualizzato il simbolo .

Il blocco tasti si disattiva automaticamente quando si riceve una chiamata e, al termine della conversazione, si riattiva.

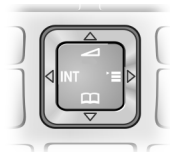



Tasto di navigazione







Di seguito, il lato (sopra, sotto, destra, sinistra) del tasto di navigazione da premere nella specifica condizione di funzionamento è evidenziato in nero, per es., per il lato destro premere .

Il tasto di navigazione ha diverse funzioni:





In stand-by del portatile

-  Aprire la rubrica telefonica.
-  Aprire il menu principale.
-  Aprire la lista dei portatili registrati.
-  Richiamare il menu per impostare il volume di conversazione (pag. 52), la suoneria (pag. 53) e i toni di avviso (pag. 55) del portatile.



Nel menu principale e nei campi di inserimento

Con il tasto di navigazione si sposta il cursore verso l'alto , il basso , a destra  o a sinistra .

Nelle liste e nei sottomenu

-  /  Scorrere di una riga verso l'alto/il basso.
-  Aprire il sottomenu o confermare la selezione.
-  Tornare al livello precedente o annullare.

Durante una conversazione esterna

-  Aprire la rubrica telefonica.
-  Avviare la consultazione interna e disattivare il microfono.
-  Modificare il volume di conversazione sia in modalità

normale (uso del ricevitore) che in viva voce.









Tasti funzione

I tasti funzione cambiano significato a seconda delle condizioni di funzionamento. Esempio:



- 1 Le impostazioni correnti dei tasti funzione vengono visualizzate sulla riga inferiore del display.
- 2 Tasti Funzione

I simboli del display più importanti sono:

-  Tasto funzione sinistro, viene visualizzato il punto di domanda finché è libero (pag. 50).
-  Aprire il menu principale.
-  Aprire un menu a seconda della situazione.
-  Tasto cancella: cancellare un carattere per volta da destra a sinistra.
-  Tornare a un livello precedente del menu o annullare l'operazione.
-  Prelevare un indirizzo e-mail dalla rubrica telefonica.
-  Copiare un numero nella rubrica telefonica.
-  Sulla base con segreteria telefonica integrata: inoltrare una chiamata esterna alla segreteria telefonica.
-  Aprire la lista dei numeri selezionati.

Tornare in stand-by

Per tornare in stand-by da un punto qualsiasi del menu:

- Premere **a lungo** il tasto di fine chiamata .

Oppure:

- Non premere alcun tasto. Dopo 2 min. il display torna **automaticamente** in stand-by.

Le modifiche che non sono state confermate né salvate premendo **OK**, **Si**, **Salva**, **Invia** oppure con **Salva OK** vengono cancellate.

Un esempio di display in stand-by è illustrato a pag. 1.

Guida ai menu



Le funzioni del telefono vengono visualizzate mediante il menu costituito da vari livelli.

Menu principale (primo livello di menu)

- In modalità stand-by premere  per aprire il menu principale.

Le funzioni del menu principale vengono visualizzate sul display sotto forma di icone con relativo nome nella lista di intestazione.

Per accedere ad una funzione aprire il rispettivo sottomenu (livello di menu successivo):

- Con il tasto di navigazione / scorrere fino alla funzione desiderata. Nella riga di intestazione del display viene visualizzato il nome della funzione. Premere il tasto funzione **OK**.

Sottomenu

Le funzioni dei sottomenu sono visualizzate sotto forma di lista.

Accedere ad una funzione:

- Con il tasto di navigazione  selezionare la funzione e premere **OK**.

Oppure:

- Digitare la rispettiva combinazione di cifre (pag. 15).



Premendo il tasto di fine chiamata  una volta, **brevemente**, si torna al livello di menu precedente o si interrompe l'operazione.

Interpretazione delle operazioni descritte nel manuale



Le operazioni da effettuare vengono rappresentate in modo abbreviato.

Esempio

La rappresentazione:

 →  → **Data / Ora**



significa:

-  Premere il tasto per visualizzare il menu principale.
-  Con il tasto di navigazione  scorrere al sottomenu **Impostazioni** e premere **OK**.

Data / Ora

Con il tasto di navigazione  scorrere fino alla funzione e premere **OK**.

Ulteriori rappresentazioni:

 /  /  etc.

Premere il tasto raffigurato sul portatile.



Inserire cifre o caratteri.

Esempi dettagliati su come utilizzare al meglio i tasti funzione (menu) e inserimenti di più righe si trovano nell'appendice di questo manuale, pag. 67.

Correzione di inserimenti errati

Eventuali caratteri errati si possono correggere scorrendo con il tasto di navigazione fino all'immissione errata. È possibile:

- ◆ con **<C** cancellare il carattere a sinistra del cursore,

Modalità ECO (Ecocompatibilità Ambientale)

- ◆ inserire caratteri a sinistra del cursore,
- ◆ per inserire l'ora e la data, ecc. sovrascrivere i caratteri (il dato modificabile lampeggia).

Modalità ECO (Ecocompatibilità Ambientale)



Prerequisito: affinché la funzione appaia sul display il portatile deve essere registrato su una base che supporti anch'essa la modalità Eco.

Siemens, da sempre attenta agli aspetti tecnologici con ricadute positive sull'ambiente ha adottato, nello sviluppo di questo cordless, una serie di accorgimenti che ne fanno un vero e proprio amico dell'ambiente.

- ◆ Quando il portatile si trova posizionato sulla sua base il segnale radio viene abbattuto annullando completamente il seppur debole inquinamento elettromagnetico dei cordless tradizionali.
- ◆ Quando la modalità Eco è attiva la potenza del segnale radio viene modulata in funzione della distanza del portatile dalla base limitando il consumo al minimo necessario per il buon funzionamento.

Gli accorgimenti sopra indicati, unitamente all'uso di un alimentatore tecnologicamente avanzato ed a bassissimo consumo di corrente, fanno sì che il terminale usi solo la corrente necessaria limitando o annullando i consumi inutili.

Attivare/disattivare il Modo Eco:

 →  → Stazione base → Altre funzioni
→ Modo Eco

OK Premere il tasto funzione
( = arrivo).

Se il portatile si trova nella base di ricarica e il Modo Eco è attivo, sul display viene visualizzato il simbolo .

Se, dopo l'uso, si ripone il portatile nuovamente nella base di ricarica, il Modo Eco si ripristina nuovamente.

Nota:

- Per attivare il Modo Eco, è necessario che sulla base sia registrato un solo portatile.
- L'effetto del Modo Eco può essere limitato da altri prodotti cordless DECT (che si trovano nella stessa area).

Albero dei menu

Per selezionare una funzione più rapidamente, al posto di scorrere il menu, aprirlo e quindi digitare la combinazione di cifre (la cosiddetta "shortcut").

Esempio:      per "Impostare la suoneria per chiamate esterne".

In stato di **stand-by** del telefono  (aprire menu principale) premere:

1 SMS

| | | | |
|-----|--------------|-----------|---------------------------|
| 1-1 | Nuovo SMS | (pag. 29) | |
| 1-2 | Entranti 0 | (pag. 32) | |
| 1-3 | Uscenti 0 | (pag. 30) | |
| 1-6 | Impostazioni | 1-6-1 | Centri SMS (pag. 34) |
| | | 1-6-3 | Nr. da avvisare (pag. 34) |
| | | 1-6-4 | Tipo Chiamata (pag. 34) |
| | | 1-6-5 | Notifica (pag. 30) |

2 Serv. Telecom

| | | | |
|-----|-------------------|-----------|----------------------------|
| 2-1 | Servizio 400 | (pag. 20) | |
| 2-2 | SegrTelef di rete | (pag. 20) | |
| 2-3 | Chiamata Anonima | (pag. 19) | |
| 2-6 | Tutte le chiam. | 2-6-1 | Trasf.di Chiam. (pag. 19) |
| | | 2-6-3 | Avviso di chiam. (pag. 19) |
| 2-7 | Cancella prenot. | (pag. 20) | |

3 Lista chiamate (pag. 26)

4 Altre funzioni

| | | | |
|-----|--------------------|-----------|-------------------|
| 4-3 | Sorveglianza Bimbo | (pag. 48) | |
| 4-4 | Trasferimento dati | 4-4-3 | Rubrica (pag. 23) |
| 4-6 | Appuntam. scaduti | (pag. 57) | |

5 Sveglia (pag. 55)

6 Calendario (pag. 56)

7 Archivio

| | | | |
|-----|-------------|-----------|--|
| 7-1 | Screensaver | (pag. 54) | |
| 7-2 | Foto CLIP | (pag. 54) | |
| 7-3 | Suoni | (pag. 54) | |

Albero dei menu

8 Impostazioni

| | | | |
|-----|--------------------|-----------------|--|
| 8-1 | Data / Ora | (pag. 11) | |
| 8-2 | Impostazioni Audio | 8-2-1 | Volume Portatile (pag. 52) |
| | | 8-2-2 | Impost.suoneria (pag. 53) |
| | | 8-2-3 | Toni di avviso (pag. 55) |
| 8-3 | Display | 8-3-1 | Screensaver (pag. 52) |
| | | 8-3-2 | Aspetto colore (pag. 51) |
| | | 8-3-3 | Contrasto (pag. 51) |
| | | 8-3-4 | Illuminazione (pag. 52) |
| 8-4 | Portatile | 8-4-1 | Lingua (pag. 51) |
| | | 8-4-2 | Solleva e parla (pag. 52) |
| | | 8-4-3 | Reg. Portatile (pag. 45) |
| | | 8-4-4 | Scegli base (pag. 46) |
| | | 8-4-5 | Prefisso (pag. 57) |
| | | 8-4-6 | Reset Portatile (pag. 58) |
| 8-5 | Stazione base | 8-5-1 | Impost.suoneria (pag. 53) |
| | | 8-5-2 | Musica su attesa (pag. 59) |
| | | 8-5-3 | PIN sistema (pag. 58) |
| | | 8-5-4 | Reset Base (pag. 59) |
| | | 8-5-5 | Altre funzioni (pag. 14, pag. 47, pag. 60) |
| | | 8-5-6 | Preselezione (pag. 28) |
| | | 8-5-7 | Tipo di Lista (pag. 26) |
| 8-6 | Segreteria | 8-6-1 | Impost.tasto 1 (pag. 44) |
| | | solo Base S675: | |
| | | 8-6-2 | Attivazione (pag. 37) |
| | | 8-6-3 | Ascolto msg (pag. 40) |
| | | 8-6-4 | Gest annunci (pag. 37) |
| | | 8-6-5 | Lunghezza reg. (pag. 41) |
| | | 8-6-6 | Qualità registr. (pag. 42) |
| | | 8-6-7 | Risposta segr (pag. 41) |



Nota:

Le funzioni sopra indicate sono quelle internazionali e variano da paese a paese pertanto il menu del Vostro telefono potrebbe differire da quello su indicato. Una o più funzioni del menu potrebbero non essere abilitate e quindi non apparire oppure potreste trovarle nel menu del telefono, ma non essere operative nel Vostro paese. In tal caso ignoratele.



Telefonare

Telefonare sulla linea esterna

Le chiamate esterne sono telefonate che si effettuano sulla rete pubblica.

  Digitare il numero e premere il tasto impegno linea.

Oppure:

  Premere il tasto  a lungo e digitare il numero di telefono.

Con il tasto di fine chiamata  è possibile interrompere la selezione.

Durante la conversazione viene mostrata la durata.

Nota:

Eseguito la selezione dalla rubrica telefonica, dalla rubrica speciale (pag. 1, pag. 21) o dalla lista delle chiamate o dei numeri selezionati (pag. 26/pag. 25) si evita di dover digitare più volte i numeri ed i prefissi degli operatori di rete (numeri "Call-by-Call").



Terminare la chiamata

 Premere il tasto di fine chiamata.

Rispondere ad una chiamata

Una chiamata in arrivo viene segnalata sul portatile in tre modi: il portatile squilla, la chiamata viene visualizzata sul display e il tasto viva voce  lampeggia.

Per accettare la chiamata si hanno le seguenti possibilità:

- ▶ Premere il tasto impegno linea .
- ▶ Premere il tasto viva voce .
- ▶ Gigaset S670: premere il tasto funzione **Rispondi**.
- ▶ Gigaset S675: premere il tasto funzione  per trasferire immediatamente la chiamata alla segreteria telefonica (pag. 40) se non si desidera rispondere.

Se il portatile si trova nel supporto di ricarica e la funzione **Solleva e parla** è attivata (pag. 52), si risponde automaticamente ad una chiamata non appena lo si solleva dalla base.

Se la suoneria disturba, premere il tasto funzione **Suon.Off**. Fino a quando la chiamata è visualizzata sul display sarà comunque possibile rispondere.

Visualizzazione del numero telefonico del chiamante (CLIP)

Alla ricezione di una chiamata sul display può essere visualizzato il numero oppure (se inserito in rubrica) il nome del chiamante premesso che:

- ◆ Il vostro operatore di rete supporti il servizio CLIP.
- ◆ Abbiate richiesto l'attivazione del servizio CLIP al vostro operatore di rete.
- ◆ Il chiamante non abbia chiesto all'operatore di rete di trattare il proprio numero come riservato.

Nota:

Se il numero di telefono (o il nome) viene visualizzato, il simbolo dello squillo non è più visibile.

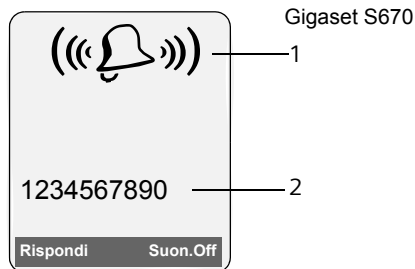

Telefonare

oppure

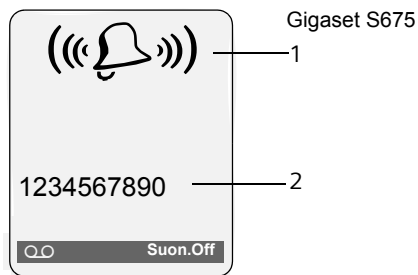

- 1 Simbolo della suoneria
- 2 Numero o nome del chiamante

Al posto del numero viene visualizzato:



- ◆ **Chiam. Esterna**, se non si è sottoscritto l'abbonamento al servizio CLIP.
- ◆ **Chiam. Anonima**, se il chiamante ha soppresso la trasmissione del proprio numero (pag. 19).
- ◆ **Sconosciuto**, se il numero telefonico non è tecnicamente disponibile.

Viva voce

Se si utilizza la funzione viva voce assolutamente non tenere il portatile vicino all'orecchio, onde evitare il rischio di danni all'udito. Appoggiandolo, per esempio, sul tavolo si consentirà anche ad altre persone di partecipare alla conversazione.

Attivare/disattivare il viva voce

Attivare durante la selezione

  Inserire il numero e premere il tasto viva voce.

- ▶ **Per ragioni di riservatezza della conversazione se si utilizza la funzione viva voce informare l'interlocutore.**



Passare dal ricevitore al viva voce

 Premere il tasto viva voce.

Durante una conversazione o durante l'ascolto della segreteria telefonica (solo

Gigaset S675) attivare o disattivare il viva voce.

Se si desidera riporre il portatile nel supporto di ricarica senza far cadere la conversazione:

- ▶ Tenere premuto il tasto viva voce  mentre lo si ripone. Se il tasto viva voce  non è acceso, premere di nuovo.

Per regolare il volume, v. pag. 52.

Mute (disattivazione del microfono)

Durante una conversazione sulla linea esterna il microfono del portatile può essere disattivato. L'interlocutore sentirà un motivo musicale d'attesa.

 Premere il tasto di navigazione a sinistra per disattivare l'audio.

 Premere il tasto funzione per riattivare l'audio.

Il motivo musicale d'attesa può essere attivato e disattivato (pag. 59).

Telefonare comodamente tramite i Servizi di Rete

I Servizi di Rete (Telecom) per poter funzionare devono essere supportati dal proprio operatore.

- ▶ Per tali servizi è normalmente necessario sottoscrivere un abbonamento con l'operatore stesso presso il quale è necessario anche informarsi sui costi.

Funzione abilitata per la sola chiamata successiva all'impostazione

Chiamata Anonima

Attivando questa funzione la vostra chiamata rimarrà anonima, il vostro numero di telefono non verrà visualizzato neanche qualora il ricevente avesse sottoscritto l'abbonamento al servizio CLIP.

 →  → Chiamata Anonima

 Inserire il numero.

 Premere il tasto impegno linea.

Il numero digitato verrà visualizzato anteposto da un codice che bloccherà la visualizzazione del vostro numero.

Funzioni abilitate per tutte le chiamate successive

L'impostazione di questi servizi rimane valida per tutte le chiamate fino alla disabilitazione manuale del servizio stesso.

È possibile impostare i seguenti servizi:

- ▶ Trasferimento di chiamata
- ▶ Avviso di chiamata

Abilitare/disabilitare il trasferimento di chiamata

 →  → Tutte le chiam. → Trasn.di Chiam.

- ▶ Modificare i dati su più righe:

Trasn:

Immediato: questa opzione non è modificabile.

Nr tel

Premere il tasto funzione **Modif.**

Inserire il numero di telefono al quale si desidera inoltrare la chiamata, oppure:

Premere il tasto di navigazione .

Selezionare il numero dalla rubrica telefonica e premere **OK**.

Per salvare premere **Salva**.

Stato:

Attivare/disattivare il trasferimento di chiamata.

- ▶ Premere il tasto funzione **Invia**.



Normalmente l'operatore invia un messaggio vocale per confermare l'esito dell'operazione.

Durante la conversazione

Effettuare una consultazione

Durante una conversazione:

Consult Premere il tasto funzione. Si mette in attesa il primo interlocutore.



Inserire il numero.

Si hanno le seguenti possibilità:

◆ Conversazione alternata:

- ▶ Alternare tra gli interlocutori con .

Terminare la conversazione con un interlocutore:

- ▶ Con  passare all'altro interlocutore. Quindi:

Opzioni TerminaChiamata.

Telefonare comodamente tramite i Servizi di Rete

- ◆ Conferenza:
 - ▶ Premere il tasto funzione **Confer.**.Terminare la conferenza (alternare):
 - ▶ Premere **Singolo**.
- ◆ Terminare la conversazione con entrambi gli interlocutori:
 - ▶ Premere il tasto di fine chiamata .

Rispondere all'avviso di chiamata

La ricezione di un avviso di chiamata viene segnalata tramite un segnale acustico.

Alla ricezione del tono di avviso premere:

Opzioni → **Accetta Avviso Ch.**

Si ha la possibilità di alternare tra un interlocutore e l'altro oppure di effettuare una conferenza.

Rifiutare l'avviso di chiamata

Qualora non si intenda rispondere all'avviso di chiamata ignorare il tono e continuare semplicemente la conversazione in corso.

Funzioni utilizzabile dopo aver prenotato la "Richiamata su occupato"

Cancelare la prenotazione in anticipo

 →  → **Cancela prenot.**

Richiamare un numero

Questo comodissimo servizio vi consente di conoscere l'ultima chiamata a cui non avete potuto rispondere perchè la linea era occupata (per esempio con Internet) e volendo potete, seguendo le istruzioni vocali, "richiamare" automaticamente mediante la semplice pressione di un tasto chi vi aveva chiamato evitandovi di dover annotare il numero.

 →  → **Servizio 400**

Premere il tasto funzione **OK**.

Abilitare/Disabilitare la segreteria telefonica di rete

 →  → **SegrTelef di rete**

Stato: Attivare/disattivare impostando On/Off oppure mediante pressione del lato destro del tasto di navigazione.

Invia Premere il tasto funzione.

 Premere il tasto di fine chiamata.

Attenzione:

Le funzioni sopra indicate (Servizi di Rete) per poter funzionare richiedono anche il supporto e la compatibilità della rete telefonica pubblica pertanto il loro completo funzionamento non potrà essere garantito in tutti i paesi e con tutti gli Operatori telefonici.

Utilizzare la rubrica telefonica e le altre liste

Sono disponibili le seguenti opzioni:

- ◆ Rubrica telefonica,
- ◆ Rubrica speciale,
- ◆ Lista dei numeri selezionati,
- ◆ Lista SMS,
- ◆ Lista delle chiamate ricevute - perse,
- ◆ Lista della segreteria telefonica (solo Gigaset S675).

Nella rubrica telefonica e nella rubrica speciale è possibile memorizzare fino a 250 vCard (dipende dalla lunghezza delle voci inserite) ed alcune altre voci standard complete di semplice nome e numero, per un uso rapido degli stessi possono essere memorizzate nella rubrica speciale.

È possibile creare una rubrica telefonica ed una rubrica speciale personalizzata per il proprio portatile. Le liste/voci si possono comunque trasferire ad altri portatili compatibili (pag. 23).

Rubrica telefonica / Rubrica speciale

Nota:

Per selezionare rapidamente un numero dalla rubrica telefonica o dalla rubrica speciale (selezione rapida) è possibile associare il numero ad un tasto del telefono.

Rubrica telefonica

Questa è una **rubrica telefonica** particolarmente completa, analoga a quella dei più sofisticati cellulari e consente di memorizzare vCard contenenti:

- ◆ Fino a tre numeri telefonici (es. casa, ufficio, cellulare) con rispettivo nome e cognome,
- ◆ Voce VIP e suoneria VIP (opzionale),
- ◆ Indirizzo e-mail (opzionale),

- ◆ Foto CLIP (opzionale),
- ◆ Anniversario.
- ▶ Aprire la rubrica telefonica in stand-by con il tasto .

Il numero può essere poi definito come voce VIP associando una melodia a scelta.

Lunghezza delle voci (rubrica telefonica)

3 numeri: max. 32 cifre

Nome e cognome: max. 16 lettere

Indirizzi e-mail: max. 60 caratteri

Rubrica speciale

Nella **rubrica speciale** è possibile memorizzare i numeri di frequente consultazione per un accesso rapido oppure i prefissi di preselezione degli operatori di rete (i cosiddetti numeri „Call-by-Call“).

- ▶ Aprire la rubrica speciale in stand-by con il tasto .

Lunghezza delle voci

Numero: max. 32 numeri

Nome: max. 16 lettere

Salvare un numero nella rubrica telefonica

 → Nuova voce

- ▶ Modificare i dati su più righe:

Nome: / Cognome:

Inserire un nome in almeno uno dei campi.

Telefono: / Telefono Ufficio: / Cellulare:

Inserire un numero in almeno uno dei campi.

E-Mail

Inserire l'indirizzo e-mail.

Anniver.:

Selezionare **On** oppure **Off**.

Con l'impostazione **On**:

inserire **Data compleanno** e **Ora di avviso** (pag. 24) e scegliere la melodia desiderata nel campo: **Segnale di avviso**.

Utilizzare la rubrica telefonica e le altre liste

Foto CLIP

Selezionare eventualmente l'immagine da visualizzare alla ricezione di una chiamata (vedi Media-Pool, pag. 54).

Prerequisito: è necessario avere sottoscritto l'abbonamento al servizio CLIP ed associato una icona alla voce in rubrica.

- ▶ Salvare le modifiche: (pag. 68).

Memorizzare un numero nella rubrica speciale

 /  → Nuova voce

- ▶ Modificare i dati su più righe:

Nome:

Inserire il nome.

Numero:

Inserire il numero.

Posizione delle voci in rubrica



Le voci nella rubrica telefonica sono in ordine alfabetico. Spazi e cifre hanno la priorità. Se in rubrica viene inserito solo il nome, questo verrà inserito in sequenza al posto del cognome.

La sequenza è la seguente:



1. Spazio
2. Numeri (0–9)
3. Lettere (in ordine alfabetico)
4. Caratteri restanti

Per evitare che un nome venga disposto in ordine alfabetico, inserire uno spazio o un numero prima del nome. Questa voce viene inserita all'inizio della rubrica telefonica. I nomi preceduti da un asterisco vengono inseriti all'inizio della rubrica telefonica.



Selezionare una voce dalla rubrica telefonica/rubrica speciale

 /  Aprire la rubrica telefonica o la rubrica speciale.

Si hanno le seguenti possibilità:



- ◆ Con  scorrere la rubrica telefonica fino alla selezione del nome desiderato.
- ◆ Inserire i primi caratteri del nome (nella rubrica telefonica: primi caratteri del cognome oppure del nome, se inserito solo il nome), eventualmente scorrere con  fino alla voce.

Selezionare con la rubrica telefonica/rubrica speciale

 /  →  (Selezionare la voce)

 Premere il tasto impegno linea. Viene selezionato il numero.

Gestire le voci della rubrica telefonica/rubrica speciale

 /  →  (Selezionare la voce)

Visualizzare la voce



Visualiz. Premere il tasto funzione. Viene visualizzata la voce. Indietro con **OK**.

Modificare la voce

Visualiz. **Modif.** Premere in sequenza i tasti funzione.

- ▶ Eseguire e salvare le modifiche.

Utilizzare altre funzioni

 /  →  (Selezionare la voce)
→ **Opzioni** (Aprire il menu)

Con  è possibile selezionare le seguenti funzioni:

Utilizza Numero

Scegliere quale dei tre numeri associati alla voce si desidera selezionare quindi premere il tasto funzione  per selezionarlo. A questo punto sarà possibile sovrascrivere il nuovo numero ad uno dei tre presenti nella voce.

Modifica

Per modificare la voce selezionata.

Cancella

Per cancellare la voce selezionata.

Voce VIP (solo rubrica telefonica)

Contrassegnare una voce della rubrica telefonica come **VIP** (Very Important Person) ed attribuendole una determinata suoneria (o icona foto CLIP), è possibile riconoscere chi chiama dallo squillo.

Prerequisito: per l'utilizzo della funzionalità è necessario essere abbonati al servizio CLIP di identificazione del numero chiamante (pag. 17).

Trasferisci

Per trasferire singole voci ad un portatile compatibile (pag. 23).

Cancella Tutto

Per cancellare **tutte** le voci della rubrica telefonica o della rubrica speciale.

Trasfer.Tutto

Per trasferire la lista completa ad un altro portatile compatibile (pag. 23).

Memoria Libera

Per visualizzare il numero delle voci che è ancora possibile memorizzare complessivamente (tra rubrica e rubrica speciale) (pag. 21).



Selezionare con il tasto di selezione rapida

- ▶ Premere **a lungo** il tasto memorizzato di selezione rapida (pag. 50).

Trasferire una voce della rubrica telefonica/rubrica speciale ad un altro portatile

Prerequisiti:

- ◆ Il portatile del mittente e il portatile del destinatario sono registrati sulla stessa base.
- ◆ I portatili sono Gigaset dotati della funzione di invio e ricezione delle voci della rubrica stile vCard.

 /  →  (Selezionare la voce)
→ **Opzioni** (Aprire il menu) → **Trasferisci / Trasfer.Tutto** → all'Interno

 Selezionare il numero interno del portatile a cui si vuole trasferire il/i numero/i e premere **OK**.

È possibile trasferire più voci in successione, rispondendo alla richiesta **Trasferire un'altra ?** con **Si**.

L'esito positivo del trasferimento viene confermato con un messaggio e con un tono di conferma sul portatile del destinatario.

Nota:

È possibile copiare l'intera **rubrica telefonica** attraverso il trasferimento dei dati, senza dover aprire la rubrica:

 →  → **Trasferimento dati**
→ **Rubrica**

Nota:

- ◆ Le voci (con numeri o nomi) identiche (già presenti nel portatile di destinazione) non vengono sovrascritte.
- ◆ La trasmissione viene interrotta se squilla il telefono o se la memoria del portatile destinatario è esaurita.

Copiare un numero di telefono da una lista nella rubrica

Nella rubrica è possibile copiare i numeri di telefono visualizzati in una lista, per esempio, dalla lista delle chiamate (ricevute/perse), da quella dei numeri selezionati, da un SMS oppure durante una telefonata.

Viene visualizzato un numero:

Opzioni → **Copia in Rubrica**

- ▶ Completare la voce, v. pag. 21.

Gigaset S675: l'ascolto dei messaggi viene interrotto durante il trasferimento del numero dalla lista alla rubrica telefonica.

Copiare un numero o un indirizzo e-mail dalla rubrica telefonica

In molte condizioni di funzionamento (ad es. per trasmettere un SMS) è possibile aprire la rubrica telefonica per utilizzare un numero o un indirizzo e-mail.

Il portatile non deve essere in stand-by.

- In base alla condizione di utilizzo aprire la rubrica telefonica con  o con



 oppure aprire  **Rubrica.**

 Selezionare la voce (pag. 22).

Memorizzare un anniversario nella rubrica telefonica

Ad ogni numero della rubrica telefonica è possibile associare un anniversario indicando anche l'ora in cui allo scadere dell'anniversario si desidera ricevere una chiamata di promemoria (impostazione iniziale: **Anniver.: Off**).

Gli anniversari vengono automaticamente memorizzati nel calendario (pag. 56).

 →  (Selezionare la voce; pag. 22)

Visualiz. **Modif.**

Premere in sequenza i tasti funzione.

 Passare alla riga **Anniver.:**

 Selezionare **On**.

- Modificare i dati su più righe:

Data compleanno

Inserire giorno/mese/anno a 4 cifre.

Ora di avviso

Inserire ora/minuti a 4 cifre per la segnalazione di promemoria alla scadenza dell'anniversario.

Segnale di avviso



Scegliere il tipo di segnalazione.

- Salvare le modifiche: (pag. 68).

Nota:

È necessario indicare l'ora per ricevere una segnalazione acustica di scadenza dell'anniversario.

Cancellare l'anniversario

 →  (Selezionare la voce; pag. 22)

Visualiz. **Modif.**

Premere in sequenza i tasti funzione.

 Passare alla riga **Anniver.:**

 Selezionare **Off**.

Salva Premere il tasto funzione.

Segnalazione di scadenza di un anniversario

Alla scadenza della data e dell'ora impostate il portatile squilla con la melodia scelta per quella particolare ricorrenza.

Off Premere il tasto funzione per far finire lo squillo di avvertimento.

Visualizzare gli anniversari persi

Nel caso non si risponda alla segnalazione di scadenza dell'anniversario (es. se siete fuori casa) sul display in basso a destra apparirà **Appuntam.**

- Visualizzare l'appuntamento/ anniversario:

Appuntam. Premere il tasto funzione.

Si hanno le seguenti possibilità:

SMS Scrivere un SMS.

Cancella Per cancellare la voce.

Dopo la cancellazione, premere il tasto funzione  oppure **Preced.:**

Si ritorna in stand-by.



La visualizzazione **Appuntam.** viene rimossa.

È possibile visualizzare gli anniversari scaduti anche successivamente (v. pag. 57).

Lista dei numeri selezionati



Nella lista dei numeri selezionati sono presenti gli ultimi dieci numeri selezionati (max. 32 cifre). Se uno dei numeri è presente nella rubrica telefonica, viene visualizzato il rispettivo nome.

Ripetizione manuale dei numeri selezionati

-  Premere **brevemente** il tasto.
-  Selezionare la voce desiderata.
-  Premere nuovamente il tasto impegno linea. Il numero viene selezionato.

Quando è visualizzato un nome, è possibile visualizzare il relativo numero di telefono con il tasto funzione **Visualiz.**

Gestione delle voci della lista di ripetizione dei numeri selezionati

-  Premere **brevemente** il tasto.
-  Selezionare la voce desiderata.

Opzioni Aprire il menu.

Con  è possibile selezionare le seguenti opzioni:

Copia in Rubrica

Copiare la voce nella rubrica telefonica (pag. 21).

RiselezioneAutom.

Il numero viene riselezionato automaticamente per 10 volte ad intervalli fissi di 20 secondi uno dall'altro. Durante il tentativo di richiamata il tasto di viva voce lampeggia.

- L'interlocutore risponde: premere il tasto di impegno linea . La funzione termina.
- Non risponde nessun interlocutore: la chiamata termina dopo circa 30 sec. Dopo aver premuto qualsiasi

tasto o dopo 10 tentativi senza successo la funzione termina.

Utilizza Numero (come nella rubrica telefonica, pag. 22).

Cancella (come nella rubrica telefonica, pag. 23).

Cancella Tutto (come nella rubrica telefonica, pag. 23).

Nota:



Il comportamento del portatile dipende anche dalla base sulla quale è stato registrato. Le funzioni su indicate non sono possibili con tutte le basi.

Richiamare le liste con il tasto messaggi

Con il tasto dei messaggi  si richiamano le seguenti liste:

- ◆ Lista SMS
- ◆ Lista della segreteria telefonica (solamente Gigaset S675) oppure Lista della segreteria di rete, se il vostro operatore di rete supporta questa funzione e se la segreteria di rete è impostata per la selezione rapida (pag. 44).
- ◆ Lista delle chiamate

Non appena in una lista viene inserita una **nuova voce**, viene emesso un tono di avviso. Il tasto  lampeggia (si spegne dopo aver premuto il tasto). In **stand-by** viene visualizzato sul display un simbolo che indica nuovi messaggi:



| Simbolo | Nuovo messaggio... |
|---|---|
|  | ... nella lista della segreteria telefonica (solo Gigaset S675) oppure nella Segreteria di Rete |
|  | ... nella lista delle chiamate |
|  | ... nella lista degli SMS |

Il numero di voci nuove viene visualizzato sotto il rispettivo simbolo.

Selezione delle liste

Dopo aver premuto il tasto messaggi  vengono visualizzate solo le liste contenenti nuovi messaggi (escluso la segreteria di rete). Le liste contenenti nuovi messaggi vengono prima visualizzate e poi evidenziate in grassetto:



Con  scegliere una lista. Per aprirla premere  oppure **OK**.

Se sono presenti voci in una lista sola, la selezione di liste non è presente e tale lista si apre immediatamente.

Lista SMS ricevuti

Tutti gli SMS vengono salvati nella lista dei messaggi entranti, pag. 32.

Lista delle chiamate

Prerequisito: affinché vengano memorizzate le chiamate è necessario l'abbonamento al servizio CLIP (pag. 17). **La lista SMS è disponibile anche senza l'abbonamento al servizio CLIP.**

La lista delle chiamate contiene a seconda del tipo di lista impostata:

- ◆ tutte le chiamate ()
- ◆ solo le chiamate perse (a cui non si è risposto)
- ◆ le chiamate registrate dalla segreteria telefonica (☎, solo Gigaset S675)

Vengono memorizzati i numeri delle ultime 30 chiamate ricevute o solamente le chiamate non risposte/perse. La lista della chiamate perse non contiene le chiamate a cui si è risposto o le chiamate

registrate dalla segreteria telefonica (solo Gigaset S675).

È possibile richiamare la lista delle chiamate anche tramite il menu:

 →  → **Lista chiamate**

Impostare il tipo di lista delle chiamate

 →  → **Stazione base** → **Tipo di Lista**

Chiamate perse / Tutte

Selezionare e premere **OK**

(= attivo).

 Premere **a lungo** (stand-by).

Quando si passa ad un altro tipo di lista, le voci contenute nella lista delle chiamate vengono mantenute.

Voci della lista

Esempio di una voce presente nella lista:



- ◆ Il tipo di lista (nell'intestazione)
- ◆ Lo stato della voce
In grassetto: nuova voce
- ◆ Numero o nome del chiamante
È anche possibile copiare il numero del chiamante nella rubrica telefonica (pag. 23).
- ◆ Data e ora della chiamata (se impostate, pag. 11)
- ◆ Il tipo di lista:
 - chiamate ricevute ()
 - chiamate perse
 - chiamate registrate nella segreteria telefonica (☎, solo Gigaset S675)

Premendo il tasto **Cancella** si cancellano le voci selezionate.

Premendo il tasto **Opzioni** si possono selezionare altre funzioni con :

Copia in Rubrica

Copiare il numero nella rubrica telefonica.

Cancella Tutto

Cancellare la lista completa.

Lista della segreteria telefonica (solo Gigaset S675)

Aprendo la **lista della segreteria telefonica** è possibile ascoltare i messaggi ricevuti.

Telefonare a tariffe convenienti

Qualora si scelga un operatore di rete che offre tariffe particolarmente convenienti è possibile far anteporre al numero da selezionare il prefisso dell'operatore a basso costo. Ciò avverrà in modo completamente automatico così sarete certi di non dimenticarvi. Naturalmente è possibile creare delle eccezioni, anche queste riconoscibili automaticamente dal telefono, cioè numeri ai quali non deve essere anteposto il prefisso perchè volete chiamare usando il vostro operatore principale.

Unire un numero Call-by-Call ad un numero di telefono

È possibile inserire il prefisso di un operatore di rete prima del numero di telefono ("congiungere").



Aprire la rubrica speciale.



Scegliere una voce (numero Call-by-Call).

Opzioni

Premere il tasto funzione.

Utilizza Numero

Selezionare e premere **OK**.



Inserire il numero oppure selezionarlo dalla rubrica telefonica (pag. 24).



Premere il tasto impegno linea. Il prefisso e il numero saranno selezionati congiunti.

Preselezione automatica

È possibile predefinire un prefisso/numero da anteporre **automaticamente** a determinati numeri di telefono durante la selezione (numero di preselezione).

Lista "**con Preselezione**": qui vengono definiti i prefissi o le prime cifre dei prefissi per cui deve essere utilizzato il numero di preselezione ad esempio per:

- re-indirizzare la chiamata ad un operatore di rete economico con il quale avete contratto abbonamento;

oppure:

- per re-indirizzare ad una numerazione inesistente la chiamata effettuata da persona non autorizzata.

◆ Lista "**senza Preselezione**": in questa lista vengono definite le cosiddette "eccezioni alla regola".



Esempio:

Nella lista di preselezione è stato inserito 08. Fondamentalmente, con la modalità preselezione saranno selezionati tutti i numeri che iniziano con 08.

Se si desidera, per esempio, che i numeri con prefisso 081 vengano comunque selezionati senza preselezione, nella lista "senza Preselezione" digitare 081.

Questa sarà un'eccezione alla regola, infatti anche se le prime due cifre del numero sono quelle usate per la preselezione (cioè 08), tutti i numeri che inizieranno con 081 verranno riconosciuti (in particolare verrà riconosciuto il terzo numero come eccezione) e selezionati senza preselezione.

Memorizzare il numero di Preselezione

 →  → Stazione base → Preselezione
→ Nr. Preselezione

 Inserire o modificare il numero di preselezione (prefisso dell'operatore economico che dovrà essere anteposto automaticamente al numero).



Salva Premere il tasto funzione.

 Premere **a lungo** (stand-by).

Modificare o memorizzare le voci nelle liste di preselezione

Ogni lista può contenere 20 voci con un massimo di 6 cifre.

Nella lista "**con Preselezione**" possono essere impostati i numeri degli operatori di rete nazionale con i quali potreste aver contratto abbonamenti a basso costo. In questo modo, per esempio, tutti i numeri relativi a conversazioni interurbane, internazionali oppure verso la rete di telefonia mobile vengono selezionati anteponendo **automaticamente** il prefisso, precedentemente memorizzato, dell'operatore che offre le tariffe migliori. In questo modo verrà sfruttata la rete dell'operatore a basso costo senza che voi dobbiate ricordarvi di inserire il prefisso manualmente ogni volta.

 →  → Stazione base → Preselezione
→ Con preselez. / Senza preselez.

 Selezionare la voce.

Modif. Premere il tasto funzione.

 Inserire o modificare le cifre iniziali del numero.

Salva Premere il tasto funzione.

 Premere **a lungo** (stand-by).

Blocco tramite re-indirizzamento di chiamate non autorizzate

Desiderando bloccare ad esempio la selezione delle chiamate internazionali che iniziano con il prefisso 00 è possibile, seguendo le istruzioni precedenti, inserire nei campi sotto indicati i seguenti codici:

Nr. Preselezione: 0

Con preselezione: 00

In questo caso il telefono riconoscerà automaticamente le chiamate che iniziano con 00 ed aggiungerà uno 0 ulteriore in modo tale che il numero selezionato risulterà errato. Con la stessa metodologia il numero potrà essere re-indirizzato a qualunque prefisso.

Volendo comunque mantenere uno o più prefissi internazionali abilitati ad esempio 001 sarà sufficiente gestirlo come eccezione alla regola inserendo tale/i prefisso/i nel campo/i "senza preselezione" e tutte le chiamate che inizieranno con 001 verranno selezionate correttamente.

In alternativa è comunque possibile seguire la procedura di "soppressione temporanea della preselezione" di seguito indicata.

Soppressione temporanea della Preselezione

 (premere **a lungo**) → **Opzioni**
→ Preselezione off

Disattivare la Preselezione in modo permanente

► Cancellare il numero di preselezione (pag. 28).

SMS (messaggi di testo)

Prerequisito:

Il servizio deve essere reso disponibile dal vostro operatore di rete; suggeriamo di chiedere informazioni anche sul costo del servizio stesso.

Con **Gigaset S675** è possibile inviare e ricevere SMS.

- ◆ Inviare e ricevere SMS da e verso numeri di rete fissa Telecom Italia.
- ◆ Inviare SMS verso tutti i numeri di rete mobile; in ricezione, attualmente, si possono ricevere messaggi solo da cellulari TIM causa mancanza di appositi accordi commerciali tra Telecom Italia e gli altri operatori.
- ◆ Inviare SMS a numeri di fax nazionali.
- ◆ Inviare SMS ad indirizzi e-mail.

Nota:

- ◆ Con la funzione SMS attiva, durante il primo squillo avviene il riconoscimento del tipo di chiamata, SMS o vocale, per tale ragione si può decidere di sentire comunque o sopprimere il primo squillo (renderlo non udibile) (pag. 35).
- ◆ Nel terminale non deve essere presente alcun blocco di rete.
- ◆ Se il telefono è collegato ad un sistema telefonico (PABX), vedere le note a pag. 35.

Registrarsi con l'assistente di registrazione

Attenzione: questa funzione non è disponibile nel servizio SMS fornito in Italia. Qualora dovesse apparire (se è stata rimossa la configurazione del centro servizi di Telecom Italia), ignoratela premendo **No** e procedete alla registrazione manuale del centro servizi con i dati che vi ha fornito il vostro operatore di rete.

Quando si preme il tasto funzione **SMS** per la prima volta, viene chiesto se ci si vuole registrare automaticamente con tutti i centri SMS (v. pag. 34). Confermare con **Si** oppure rifiutare con **No**, se si desidera interrompere la registrazione automatica. Ora è possibile ricevere SMS da tutti i Centri SMS registrati.

È possibile richiamare la registrazione automatica in un secondo momento con il menu:

 →  → **Impostazioni** → **Centri SMS**

Scrivere/inviare SMS

Al momento dell'acquisto il telefono **Gigaset S675** è già abilitato ad inviare messaggi in formato SMS, fax ed e-mail. Il telefono è abilitato a ricevere messaggi SMS solo dopo averne inviato almeno uno.

Per poter inviare e ricevere SMS sono necessari due numeri del centro servizi SMS. Nel terminale, a titolo di esempio e per un loro eventuale utilizzo, sono impostati i numeri del centro servizi di Telecom Italia:

- ◆ Per messaggi in uscita: 42100
- ◆ Per messaggi in entrata: 042120

Per comporre ed inviare un SMS o un fax, seguire la procedura seguente:

Scrivere SMS

 → 

Nuovo SMS

Selezionare e premere **OK**.



Scrivere l'SMS.

Nota:

- Un'introduzione all'inserimento del testo si trova a pag. 68 e alla scrittura con il sistema facilitato EATONI a pag. 69.
- Alla consegna il sistema di inserimento di testo facilitato EATONI è già attivo. Per attivare/disattivare EATONI v. pag. 69.

SMS (messaggi di testo)

Inviare l'SMS

 Premere il tasto di impegno linea

oppure:

Opzioni Premere il tasto funzione.

Invia Selezionare e premere **OK**.

SMS Selezionare e premere **OK**.



Selezionare il numero di telefono con prefisso (anche della rete locale) dalla rubrica telefonica o dalla lista Call-by-Call o inserirlo direttamente.

Invia Premere il tasto funzione. Il messaggio SMS viene inviato.

Nota:

- Se si riceve una chiamata mentre si sta scrivendo, il messaggio SMS viene salvato automaticamente nella lista bozze.
- Se la memoria è piena oppure è occupata da un'altra base di un portatile, il processo viene interrotto. Sul menu appare un messaggio di avviso. Cancellare i messaggi SMS non più desiderati oppure inviare il messaggio SMS più tardi.

Impostare la lingua di inserimento

► Si sta scrivendo un SMS (pag. 29).

Opzioni Premere il tasto funzione.

Scegli lingua

Selezionare e premere **OK**.



Selezionare la lingua di inserimento e premere **OK**.



Premere due volte **brevemente** il tasto di fine chiamata per tornare al campo di inserimento.

L'impostazione della lingua è attiva soltanto per il messaggio SMS in fase di scrittura.

Notifica SMS

Prerequisito: il vostro operatore di rete supporta questo servizio.

Qualora la funzione di notifica sia stata attivata, dopo l'invio si riceve un SMS contenente un testo relativo all'esito di consegna.

Attivare/disattivare la notifica

 →  → **Impostazioni**

Notifica

Selezionare e premere **OK** (= attiva).

Leggere la notifica/cancellare un numero in rubrica

► Aprire la lista dei messaggi entranti (pag. 32), quindi:



Scegliere la notifica che si è interessati a leggere.

Leggi

Premere il tasto funzione per leggere la notifica con data e ora di recapito dell'SMS o informazioni sul mancato recapito.

◆ Cancellare:

Opzioni Cancellà **OK**.

◆ Numero in rubrica:

Opzioni Copia in Rubrica **OK**.

◆ Cancellare la lista completa:

Opzioni Cancellà Tutto **OK**.

SMS uscenti e/o salvati (Lista delle bozze)

È possibile salvare un SMS nei messaggi "uscenti", modificarlo e spedirlo in un secondo momento.

Salvare il messaggio SMS nella lista dei messaggi uscenti (bozze)

► Si sta scrivendo un SMS (pag. 29).

Opzioni Premere il tasto funzione.

Salva Selezionare e premere **OK**.

Aprire la lista dei messaggi uscenti

 →  → **Uscenti (3)**

Viene visualizzata la prima voce della lista, ad esempio:

| |
|----------------|
| 1234567890 |
| 21.11.07 09:45 |

Leggere o cancellare singoli SMS

- Aprire la lista dei messaggi uscenti, quindi:



Selezionare l'SMS.

Leggi

Premere il tasto funzione. Il testo viene visualizzato. Scorrere all'interno del messaggio SMS con .

Oppure cancellare l'SMS con

Opzioni **Cancella** **OK**.

Modificare ed inviare un SMS salvato nei messaggi uscenti

- Se un messaggio è stato salvato nei Messaggi Uscenti, per esempio perchè la fase di scrittura è stata interrotta da una chiamata telefonica oppure volontariamente per utilizzare più volte lo stesso o parte dello stesso messaggio, è possibile aprirlo, modificarlo, se necessario terminarlo e quindi inviarlo. A tale scopo aprire i Messaggi Uscenti, leggere l'SMS che si vuole utilizzare (si veda il paragrafo precedente) quindi seguire la procedura di seguito indicata.

Opzioni Aprire il menu.

Si hanno le seguenti possibilità:

Nuovo SMS

Scrivere e inviare un nuovo SMS (pag. 30).

Usa testo

Modificare e inviare il testo degli SMS salvati (pag. 30).

Set caratteri

Il testo sarà visualizzato con il set di caratteri standard (impostazione normale) o con il set selezionabile corrispondente ai caratteri di altre lingue (Greco e Cirillico).

Cancellare la lista dei messaggi uscenti

- Aprire la lista dei messaggi uscenti, quindi:

Opzioni Aprire il menu.

Cancella lista

Selezionare, premere **OK** e confermare con **Si**. La lista viene cancellata.



Premere a **lungo** (stand-by).

Inviare un SMS ad un indirizzo e-mail

Se l'operatore di rete supporta il servizio SMS to E-Mail, è possibile inviare un messaggio SMS anche agli indirizzi e-mail.

Inserire l'indirizzo e-mail all'inizio del testo, lasciare uno spazio libero quindi digitare il testo del messaggio da inviare via e-mail. Il messaggio SMS verrà inviato al numero del centro servizi e-mail impostato.



Nuovo SMS

E-Mail



Inserire l'indirizzo e-mail manualmente o prelevandolo dalla rubrica. Inserire uno spazio (se il vostro operatore è Telecom Italia) oppure due punti (a seconda del provider del servizio).



Inserire il testo dell'SMS.

Opzioni

Premere il tasto funzione.

Invia

Selezionare e premere **OK**.

E-Mail

Selezionare e premere **OK**. Se il numero del centro servizi e-mail non è impostato, il messaggio SMS non potrà essere inviato (pag. 34). Inserirlo.

Invia

Premere il tasto funzione.

Inviare un SMS come fax

Se l'operatore di rete supporta il servizio SMS to FAX, è possibile inviare un messaggio SMS a normali terminali fax.



L'intestazione del fax verrà aggiunta automaticamente al testo che avrete digitato sul display del Gigaset per cui la macchina ricevente stamperà un normale foglio fax con tutti i dati di intestazione consueti.

► Si sta scrivendo un SMS (pag. 29).

Opzioni Premere il tasto funzione.

Invia Selezionare e premere **OK**.

Fax Selezionare e premere **OK**.

 /  Selezionare il numero di telefono dalla rubrica oppure digitarlo manualmente. Inserire il numero con il prefisso (anche della rete locale).

Invia Premere il tasto funzione.

Ricevere SMS

Tutti gli SMS ricevuti vengono salvati nella lista dei messaggi entranti. Gli SMS concatenati vengono visualizzati come un unico SMS. Se il messaggio concatenato è troppo lungo oppure non è stato trasmesso completamente, viene suddiviso in singoli SMS. Poiché un SMS rimane nella lista anche dopo essere stato letto, **cancellare periodicamente gli SMS dalla lista**.



Se la memoria SMS è piena, sul display viene visualizzato un avviso.

► Cancellare i messaggi SMS non più utili (pag. 32).

Lista dei messaggi ricevuti (Entranti)

La lista dei messaggi entranti contiene:

- ◆ tutti gli SMS ricevuti a partire dal più recente.
- ◆ gli SMS che non sono stati trasmessi a causa di un errore.

L'arrivo di SMS nuovi viene segnalato sul display di tutti i portatili Gigaset S67H mediante il simbolo  sul display, il lampeggiamento del tasto messaggi  e un tono di avviso.

Aprire la lista dei messaggi Entranti (ricevuti) con il tasto

 Premere.

Eventualmente selezionare una casella postale ed inserire il PIN della casella postale.

Gli "SMS ricevuti" vengono visualizzati, per esempio, nel seguente modo:

| | | |
|------------|-----|---|
| Lista SMS: | (2) | 1 |
| | | 2 |

1 **in grassetto**: numero nuovi SMS
non **in grassetto**: numero SMS già letti

Aprire la lista con **OK**.

Una voce della lista viene visualizzata, per es. nel seguente modo:

| |
|----------------|
| 1234567890 |
| 21.11.07 09:45 |

Aprire la lista dei messaggi ricevuti dal menu SMS

 →  → Entranti (2)

Leggere o cancellare singoli SMS

- Aprire la lista dei messaggi ricevuti.
- Procedere come descritto in „Leggere o cancellare singoli SMS“, pag. 31.

Dopo aver letto un SMS nuovo, gli viene assegnato lo stato „Vecchio“.

Cancellare la lista degli SMS ricevuti

Tutti gli SMS **nuovi e vecchi** della lista vengono cancellati

► Aprire la lista dei messaggi entranti.

Opzioni Aprire il menu.

- Procedere come descritto in „Cancellare la lista dei messaggi uscenti“, pag. 31.

Rispondere o inoltrare SMS

- ▶ Si sta leggendo l'SMS (pag. 32):

Opzioni Premere il tasto funzione.

Si hanno le seguenti possibilità:

Risposta

È possibile scrivere ed inviare direttamente un SMS di risposta (pag. 29).

Usa testo

È possibile modificare il testo di un SMS e poi inviarlo (pag. 30).

Inoltrare un SMS

- ▶ Si sta leggendo un SMS (pag. 32):

Opzioni Premere il tasto funzione.

Inoltra testo Selezionare e premere **OK**.
Per ulteriori informazioni v. pag. 30.

Copiare un numero in rubrica

Copiare il numero del mittente (o del destinatario in caso di SMS fallito nell'area Entranti)

- ▶ Aprire la lista dei messaggi ricevuti e selezionare un SMS (pag. 32).

Opzioni Premere il tasto funzione.
Per ulteriori informazioni v. pag. 23.

Nota:

- All'interno della rubrica telefonica è possibile creare una rubrica specifica per gli SMS antepoendo un asterisco (*) al nome di queste voci.

Copiare/selezionare numeri da testi SMS

- ▶ Leggere l'SMS (pag. 32) e sfogliare la posizione con il numero telefonico.

Le cifre sono visualizzate su sfondo nero.

→ □ Premere il tasto funzione.
Per ulteriori informazioni v. pag. 23.

Oppure:



Premere il tasto di impegno linea per selezionare il numero.

Se si vuole utilizzare il numero anche per l'invio dell'SMS:

- ▶ Salvare il numero in rubrica anche con il prefisso di rete locale.

Modificare il set di caratteri

- ▶ Si sta leggendo un SMS (pag. 32):

Opzioni Premere il tasto funzione.

Set caratteri

Il testo viene visualizzato con il set di caratteri scelti.

Avviso via SMS (di ricezione di chiamate o messaggi in segreteria)

Prerequisito: è necessario l'abbonamento al servizio CLIP.

Se dovete uscire di casa ed aspettate una chiamata urgente potete predisporre il Gigaset in modo tale che quando riceve una chiamata o qualora venga lasciato un messaggio in segreteria esso vi inoltri un SMS, al numero (di rete fissa o di cellulare) che voi avrete memorizzato nel Gigaset stesso. L'SMS conterrà le indicazioni necessarie ad identificare chi ha chiamato, quando ha chiamato (data ed ora) e se ha lasciato oppure no un messaggio in segreteria.

Allo scopo dovrete memorizzare attraverso il portatile il numero al quale volete che vi vengano inviati gli SMS quindi abilitare nel menu il "Tipo di chiamata" per la quale volete che vi venga inviato l'SMS di avviso (chiamata persa oppure messaggio in segreteria o in entrambi i casi).

Memorizzare il numero al quale volete ricevere gli SMS

 →  → Impostazioni → Nr. da avvisare



Inserire il numero di telefono (di rete fissa o mobile) al quale volete ricevere l'SMS.

Salva

Premere il tasto funzione.



Premere **a lungo** (stand-by).

Attenzione:

Fare attenzione a **non** inserire il proprio numero di rete fissa come destinatario dell'avviso via SMS.

Impostare il tipo di chiamata

 →  → Impostazioni → Tipo Chiamata

► Modificare i seguenti dati:

Chiam.Perse:

Impostare **On** se volete ricevere l'SMS di avviso.

Messaggi nella Segr.tel.

(solo Gigaset S675)

Impostare **On** se deve essere inviato un SMS di avviso.

► Salvare le modifiche (pag. 68).

L'SMS conterrà un testo tipo: "Chiamata da 12345678 ricevuta il 08-02-07 alle ore 14:06" mentre se il chiamante ha lasciato anche un messaggio in segreteria nel testo dell'SMS invece di "Chiamata da..." sarà presente "Messaggio da ...".

Con tali informazioni potrete decidere di richiamare il chiamante o, se ha lasciato un messaggio, potrete prima ascoltarlo con la normale procedura di interrogazione da remoto della segreteria.

Impostare un Centro Servizi SMS

Inserire/modificare le configurazioni del Centro SMS

► **Prima di modificare** o cancellare i numeri di telefono preimpostati è consigliabile assicurarsi che le modifiche siano realmente necessarie.



→ Impostazioni → Centri SMS



Selezionare il centro servizi SMS (per es. **Centro servizi 1**) e premere **OK**.

► Modificare i dati su più righe:

Centro Tras.

Selezionare **Si** se si desidera inviare gli SMS attraverso questo Centro Servizi.

SMS:

Premere il tasto funzione **Modif.**.
Inserire il numero dei Servizi SMS.

E-Mail:

Premere il tasto funzione **Modif.**.
Inserire il numero del Servizio E-Mail.

► Salvare le modifiche (pag. 68).

Nota:

Per la ricezione degli SMS è necessario inserire il numero del centro servizi SMS anche se la configurazione "Centro Tras." sarà impostata su NO. Non è invece necessario inserire alcun numero di centro servizi E-Mail per ricevere SMS da E-Mail.

Impostare il centro servizi di un secondo operatore di rete

► Attivare, come centro servizi, il centro SMS (3 e 4). I centri servizi 1 e 2 sono usati rispettivamente per trasmettere e ricevere SMS attraverso il vostro operatore principale.
Dopo l'inserimento dei numeri ricevuti dall'Operatore di rete potrete inviare SMS.

SMS su sistemi telefonici (PABX)

L'invio di SMS su PABX non è sempre possibile, si riportano di seguito alcune indicazioni d'uso.

- ◆ È possibile ricevere un SMS solo se è presente la selezione passante ed il numero di telefono viene visualizzato.
- ◆ È necessario anteporre il prefisso per la linea esterna al numero del centro SMS (a seconda del centralino telefonico). In caso di dubbio, provare il proprio PABX, per esempio, inviando un SMS al proprio numero, una volta antepo- nendo e una volta non antepo- nendo il prefisso al numero del centro SMS.

Quando si invia il messaggio SMS, il numero del mittente può essere inviato senza il numero interno dell'apparecchio derivato. In questo caso il destinatario non può rispondere direttamente ma deve reinserire il numero.

Attivare/disattivare la soppressione del primo squillo



Aprire il menu.

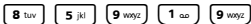

Premere i tasti.



Rendere udibile il primo squillo.

Oppure:



Sopprimere il primo squillo.

Attivare/disattivare la funzione SMS

Disattivando questa funzione non sarà più possibile ricevere o inviare SMS.

Le impostazioni relative all'invio e alla ricezione di SMS (numeri telefonici dei centri SMS) nonché la lista dei messaggi ricevuti e quella delle bozze rimangono tuttavia memorizzate.



Aprire il menu.



Inserire le cifre.



Disattivare la funzione SMS.

Oppure:



Attivare la funzione SMS (impostazione predefinita).

Eliminazione delle anomalie degli SMS

Se non è stato possibile inviare un SMS, nonostante vari tentativi, questo viene memorizzato nella lista dei messaggi ricevuti con lo stato Errore XX.

Codici di errore durante l'invio

| | |
|----|---|
| EO | Il numero del centro servizi non viene riconosciuto. |
| FE | Errore durante il trasferimento di SMS. |
| FD | Errore durante l'instaurazione del collegamento con il centro servizi, vedi possibili soluzioni a problemi. Se il numero del centro servizi manca o se è sbagliato, l'invio e/o la ricezione di SMS non sarà possibile. Verificare che il numero del centro servizi SMS sia stato salvato correttamente. |

Possibili soluzioni a problemi

La seguente tabella contiene un elenco delle anomalie e delle possibili cause con le istruzioni per la loro eliminazione.

| |
|---|
| Non è possibile inviare. <ol style="list-style-type: none">1. La trasmissione dell'SMS è stata interrotta (per esempio da una chiamata).<ul style="list-style-type: none">▶ Rinviare l'SMS.2. Questo servizio non viene supportato dall'operatore di rete con il quale siete abbonati.3. Il numero del centro servizi non è inserito o è sbagliato.<ul style="list-style-type: none">▶ Inserire il numero (pag. 34). |
| Si riceve un SMS con testo incompleto. <ol style="list-style-type: none">1. La memoria del telefono è esaurita.<ul style="list-style-type: none">▶ Cancellare gli SMS vecchi (pag. 32).2. La parte del messaggio oltre i primi 160 caratteri deve ancora arrivare. |
| Non si ricevono nuovi SMS. <ol style="list-style-type: none">1. È abilitato il trasferimento di chiamata.<ul style="list-style-type: none">▶ Disabilitarlo |
| L'SMS viene inviato come messaggio vocale. <ol style="list-style-type: none">1. Il terminale al quale avete inviato l'SMS non è predisposto per questo servizio.2. Gli operatori di rete fissa o mobile non hanno stipulato accordi commerciali per lo scambio di SMS.3. Potrebbero esserci problemi tecnici nel Centro servizi.4. Poichè nel corso degli anni lo standard (protocollo) di scambio degli SMS è cambiato, vi informiamo che qualora abbiate installato sulla stessa linea telefonica sia terminali Siemens che terminali di altri fornitori, ancorchè forniti dalla prestazione SMS dovete decidere su quale terminale preferite ricevere gli SMS e disabilitare la funzione SMS sugli altri telefoni. Se ciò non viene fatto gli apparati andranno in conflitto tra di loro e riceverete solo SMS attraverso un messaggio vocale, ma non potranno essere ricevuti come messaggio SMS sul vostro cordless. |

Configurazione del centro servizi preimpostato (Telecom Italia)

In caso di problemi di invio/ricezione degli SMS verificare che le seguenti impostazioni siano presenti.

| | |
|----------------------------------|--------|
| Centro servizi 1 (trasmissione): | |
| Abilitato: | Si |
| SMS: | 42100 |
| E-Mail: | 42100 |
| Centro servizi 2 (ricezione): | |
| Abilitato: | NO |
| SMS: | 042120 |
| E-Mail: | vuoto |

Nota:

Se siete abbonati con un operatore diverso da Telecom Italia dovete verificare se fornisce il servizio SMS, richiedere al vostro operatore i numeri del centro servizi ed inserirli, altrimenti non sarà possibile l'invio/ricezione degli SMS.

Utilizzare la segreteria telefonica (solo Gigaset S675)

La segreteria telefonica integrata nella base può essere comandata tramite i tasti della base (v. pag. 2), dal portatile o da remoto (es. da un altro telefono con selezione a toni o da un cellulare).

È possibile registrare i propri annunci solamente dal portatile.

Con il portatile Gigaset S67H è possibile personalizzare le impostazioni della segreteria telefonica.

Modalità di annuncio

È possibile utilizzare la segreteria telefonica in due modi diversi.

- ◆ In modalità **Segreteria** il chiamante sente l'annuncio e può lasciare un messaggio.
- ◆ Nella modalità **Risponditore** viene emesso un messaggio informativo lasciato per chi chiama (esempio: "si informa che sarò presente il giorno...") ma non è possibile registrare messaggi entranti.

Gestione della segreteria telefonica tramite il portatile

Se durante l'ascolto dei messaggi dal portatile si riceve una chiamata, l'altoparlante del portatile si attiva **automaticamente**. Con il tasto viva voce  si risponde alla chiamata.

Attivare / disattivare la segreteria telefonica

 →  → **Segreteria** → **Attivazione**
( = attiva)

Dopo aver attivato la segreteria telefonica, viene annunciato il tempo di memoria residuo. Se l'ora non è stata ancora

impostata (pag. 11), segue il relativo annuncio. Sul display viene visualizzato il simbolo ∞.

La segreteria telefonica utilizza l'annuncio memorizzato. In assenza di annunci personali, viene utilizzato l'annuncio standard predefinito.

Registrare il messaggio d'annuncio per la Segreteria e/o per il Risponditore



 →  → **Segreteria** → **Gest annunci**
→ **Registra annuncio / Registra rispondit.**

OK Premere il tasto funzione per iniziare la registrazione.

Si sente il segnale di inizio (suono breve).

- ▶ Registrare ora l'annuncio (almeno 3 sec.).

Fine Premere il tasto funzione per terminare la registrazione.

Premendo  oppure  la registrazione viene interrotta. Con **OK** è possibile ripetere le procedura di registrazione.

A registrazione conclusa, l'annuncio viene riprodotto così potete ascoltare se è di vostro gradimento. Premendo **Nuovo** si può registrare un nuovo annuncio.

Nota:

- ◆ La registrazione termina automaticamente se si superano i 170 sec. oppure se si effettuano pause superiori a 2 sec.
- ◆ Qualora la registrazione venga annullata, la segreteria telefonica continuerà ad utilizzare l'annuncio standard.
- ◆ Se la memoria della segreteria è esaurita, la segreteria passa alla modalità **Risponditore**.
 - ▶ Cancellare i messaggi vecchi, la segreteria telefonica torna automaticamente alla modalità **Segreteria**. Eventualmente ripetere la registrazione.

Ascoltare gli annunci di Segreteria e Risponditore

 →  → **Segreteria** → **Gest annunci**
→ **Asc. annuncio/Asc. rispondit.**

Se non è stato registrato alcun annuncio personalizzato, verrà riprodotto l'annuncio standard.

Per registrare un nuovo annuncio mentre si sta ascoltando quello esistente:

Nuovo Premere il tasto funzione.

Se la memoria della segreteria è esaurita, la segreteria passa alla modalità **Risponditore**.

- ▶ Cancellare i messaggi vecchi, la segreteria telefonica torna automaticamente alla modalità **Segreteria**. Eventualmente ripetere la registrazione.

Cancellare gli annunci di Segreteria e Risponditore

 →  → **Segreteria** → **Gest annunci**
→ **Canc.annuncio/Canc.rispondit.**

SI Premere il tasto funzione per confermare.

 Premere **a lungo** (stand-by).

Una volta cancellato l'annuncio personalizzato verrà utilizzato l'annuncio standard.

Selezionare la modalità d'annuncio (Segreteria o Risponditore)

Si può scegliere tra **Segreteria** e **Risponditore**.

 →  → **Segreteria** → **Gest annunci**
→ **Modo** → **Segreteria / Risponditore**

() = attiva)

 Premere **a lungo** (stand-by).

La modalità selezionata rimane salvata anche dopo che la segreteria telefonica è stata spenta.

Se nella modalità **Segreteria** la memoria dei messaggi è piena, la segreteria passa alla

modalità **Risponditore** e si riceve l'avviso di cancellare i messaggi vecchi.

- ▶ Cancellare tutti i messaggi vecchi.

Dopo la cancellazione la segreteria torna **automaticamente** nella modalità impostata cioè si deve rifelezionare la modalità desiderata per la registrazione.

Impostare la registrazione/modalità alternata

Con l'impostazione **Alternato** è possibile cambiare la modalità d'annuncio per il tempo impostato.

Esempio: è impostata la modalità **Segreteria**. Attivando **Alternato** e impostando, ad es., dalle 18.00 fino alle 8.00, per l'intervallo indicato la segreteria passerà alla modalità **Risponditore**. Al di fuori di questo intervallo (dalle 8.01 alle 17.59) è attiva la modalità **Segreteria**.

 →  → **Segreteria** → **Gest annunci**
→ **Modo** → **Alternato** (= attiva)

- ▶ Modificare i dati su più righe:

Da:

Inserire ore/minuti a 4 cifre per l'inizio dell'intervallo per esempio: 08.00 per indicare le ore 8.

A:

Inserire ore/minuti 4 cifre per la fine dell'intervallo.

Attivazione

Selezionare **On** oppure **Off**.

- ▶ Salvare le modifiche con **Salva**.

Se la memoria dei messaggi è piena e se è stato selezionato **Attivazione On**, il salvataggio viene interrotto e si riceve l'avviso di cancellare i messaggi vecchi.

- ▶ Cancellare i messaggi vecchi e ripetere l'impostazione.

Se viene modificata la modalità d'annuncio (pag. 38), la funzione **Alternato** viene automaticamente disattivata.

Ascoltare i messaggi

Ad ogni messaggio vengono associate la data e l'ora di ricezione (se precedentemente impostate, pag. 11) e visualizzate durante l'ascolto. Se siete abbonati al servizio CLIP (che consente la visualizzazione del numero del chiamante) ed il numero non è stato volutamente oscurato dal chiamante stesso, visualizzerete anche il numero di telefono di chi ha lasciato il messaggio. Se il numero del chiamante è memorizzato nella rubrica e gli è stato associato un nome, sul display verrà visualizzato il nome.

Ascoltare i nuovi messaggi

Quando ci sono messaggi nuovi, non ancora ascoltati, sul display appare l'icona ∞ della segreteria ed il numero di messaggi nuovi e lampeggia il tasto messaggi  sul portatile.

 Premere il tasto messaggi.

Segr.tel.: Selezionare e premere **OK**.

Se ci sono nuovi messaggi, la riproduzione comincia subito dopo il primo messaggio. Dopo aver ascoltato l'ultimo messaggio, si sente un tono di avviso finale e l'annuncio del tempo restante per la registrazione.

Se la data e l'ora erano state impostate prima della registrazione del messaggio all'ascolto viene comunicata l'ora di arrivo dello stesso.

Ascoltare i messaggi precedenti



È possibile ascoltare i messaggi vecchi (già ascoltati) quando non ci sono più messaggi nuovi. Iniziare l'ascolto come descritto in "Ascoltare i nuovi messaggi".

Un nuovo messaggio passa allo stato "vecchio", dopo aver ascoltato solo data e ora di arrivo (dopo circa 3 secondi).

Dopo aver ascoltato tutti i messaggi viene annunciato il tempo residuo disponibile per registrare altri messaggi.

Interrompere e controllare la riproduzione

Durante l'ascolto dei messaggi:

 Interrompere la riproduzione. Per continuare premere nuovamente .

 oppure  Per tornare al messaggio precedente.

 oppure  Per passare al messaggio successivo.

2 x  Per passare al messaggio dopo quello successivo.

Se interrotta per più di un minuto, la segreteria telefonica torna in stand-by.

Contrassegnare un messaggio come "nuovo"

Un messaggio "vecchio", cioè già ascoltato, viene rivisualizzato come "nuovo".

Durante la riproduzione del messaggio:

 Premere il tasto asterisco.

Un annuncio comunica il nuovo stato del messaggio.

Oppure:

Opzioni Aprire il menu.

Sel. come nuovo

Selezionare e premere **OK**.

La riproduzione del messaggio attuale viene interrotta e, se presente, inizia la riproduzione del messaggio successivo.

Il tasto  sul portatile lampeggia. Ciò può essere molto utile per indicare ad altri utilizzatori della stessa segreteria la presenza di messaggi a loro indirizzati.

Copiare il numero di telefono di un messaggio nella rubrica telefonica

vedere „Copiare un numero di telefono da una lista nella rubrica”, pag. 23.

Cancellare i messaggi

È possibile cancellare tutti o solo singoli messaggi vecchi.

Cancellare tutti i messaggi vecchi

Durante la riproduzione o la pausa:

Opzioni Premere il tasto funzione.

Cancella vecchi

Selezionare e premere **OK**.

Si Premere il tasto funzione per confermare la selezione.

Cancellare singoli messaggi vecchi

Durante la riproduzione o la pausa:

Cancella Premere il tasto funzione.

Rispondere alla chiamata durante la registrazione sulla segreteria telefonica

Mentre si stanno registrando/ascoltando messaggi con la segreteria telefonica è possibile rispondere ad una chiamata entrante:

 / **Rispondi**

Premere il tasto di impegno linea oppure il tasto funzione.

Se è abilitata la risposta automatica è possibile rispondere anche semplicemente sollevando il portatile dal supporto di ricarica. La registrazione viene interrotta e si può parlare con il chiamante.

Se la registrazione ha già superato i 2 sec., viene visualizzata come messaggio nuovo. Il tasto  sul portatile lampeggia.

Trasferire una chiamata alla segreteria telefonica

Qualora non si voglia rispondere alle chiamate entranti è possibile trasferirle alla segreteria telefonica anche se quest'ultima è spenta.

Prerequisito: sulla segreteria telefonica c'è ancora spazio disponibile per la registrazione.

Il portatile squilla (chiamata esterna):

 Premere il tasto funzione.

La segreteria telefonica invia immediatamente l'annuncio e registra la chiamata. Il tempo impostato prima della risposta automatica (pag. 41) viene ignorato.

Attivare/disattivare la registrazione

Con la segreteria telefonica è possibile registrare la conversazione in corso.

► Informare l'interlocutore che la conversazione viene registrata.

Opzioni Aprire il menu.

Registra

Selezionare e premere **OK**.

La registrazione viene segnalata sul display da un avviso e salvato come nuovo messaggio nella lista della segreteria telefonica.

Fine Premere il tasto funzione per terminare la registrazione.

Il tempo di registrazione massimo dipende dalla capacità della memoria libera della segreteria telefonica. Se la memoria è piena, si sente un segnale di fine e la registrazione viene interrotta. La conversazione registrata fino a quel momento viene salvata nella lista della segreteria telefonica come nuovo messaggio.

Attivare/disattivare l'ascolto amplificato dei messaggi entranti

È possibile ascoltare i messaggi in fase di registrazione dall'altoparlante del portatile S67H e su tutti i portatili Gigaset registrati sulla stessa base e compatibili con la funzione di ascolto amplificato.

Attivare/disattivare l'ascolto amplificato dei messaggi in modo permanente

 →  → Segreteria → Ascolto msg
→ Portatile

= attiva

 Premere a lungo (stand-by).

È possibile disattivare la funzione **Ascolto msg** durante la registrazione.

Disattivare l'ascolto amplificato dei messaggi per la registrazione in corso (disabilitazione temporanea)

 Premere il tasto di fine chiamata.

Impostare la segreteria telefonica

Al momento dell'acquisto la segreteria telefonica è già dotata di impostazioni standard mediante le quali è già utilizzabile. Dal portatile è tuttavia possibile personalizzare le impostazioni a piacimento per un utilizzo più conforme alle proprie esigenze.

Risposta automatica/Funzione salva scatti (utile quando si interroga la segreteria da remoto)

È possibile impostare dopo quanto tempo la segreteria deve rispondere alle chiamate entranti.

Si può scegliere tra: **Subito**, dopo **10 sec.**, **18 sec.** oppure **30 sec.** e l'impostazione salva scatti in modalità **Automatico**.

Con **Automatico** vale la seguente regola:

- ◆ se non ci sono dei nuovi messaggi, la segreteria risponde ad una chiamata dopo **18 sec.**
- ◆ se sono presenti nuovi messaggi, la segreteria risponde ad una chiamata già dopo **10 sec.**

Quando interrogate la segreteria da remoto e dopo 15 sec. non avete ottenuto risposta, significa che non vi sono nuovi messaggi; a questo punto se interrompete la chiamata (entro i 20 sec.) non pagherete nulla, nemmeno lo scatto alla risposta.

 →  → Segreteria → Risposta segr

 Selezionare **Subito / 10 sec. / 18 sec. / 30 sec. / Automatico**.

Salva Premere il tasto funzione.

 Premere a lungo (stand-by).

Nota:

Per rendere più sicuro l'uso della funzione SMS è possibile impostare il telefono in modo che per tutte le chiamate il **primo squillo** venga **soppresso** (pag. 35). Il tempo impostato per la risposta alla chiamata non è necessariamente un indice preciso di quante volte il telefono squilla prima che la segreteria telefonica risponda infatti questo dipende soprattutto dalle tempistiche e dal ritmo degli squilli inviati dalla centrale telefonica pubblica.

Stabilire la lunghezza massima dei messaggi entranti che possono essere registrati

È possibile impostare la lunghezza massima di registrazione di un messaggio. Si può scegliere tra: **1, 2, 3 Min.** oppure **illimitata**.

 →  → Segreteria → Lunghezza reg.

 Selezionare la durata della registrazione.

Salva Premere il tasto funzione.

Impostare la qualità della registrazione

Impostare la qualità di registrazione dei messaggi. Si può scegliere tra: **Messaggio lungo**, **Qualità buona**, **Qualità eccellente**. Se la qualità è alta il tempo di registrazione diminuisce.

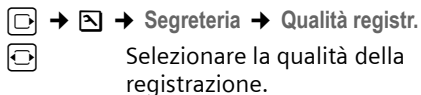

Salva Premere il tasto funzione.

Nota:

È possibile scegliere tra:

Messaggio lungo: consente di ricevere il maggior numero possibile di messaggi con qualità sufficiente;

Qualità eccellente: la qualità è al massimo livello ma si riduce il numero di messaggi registrabili;

Qualità buona: sia il numero di messaggi che la qualità si posizionano tra le altre due impostazioni.

Suggeriamo comunque di verificare la qualità con l'impostazione "Messaggio lungo" in quanto nella maggior parte dei casi la qualità della registrazione è più che accettabile e si possono registrare molti messaggi in più.

Salva Premere il tasto funzione.

Ripristinare la selezione rapida sulla segreteria telefonica

Al momento dell'acquisto, la segreteria telefonica integrata è già impostata per l'accesso rapido ai messaggi (pressione lunga del tasto ). Se per qualche ragione il tasto 1 è stato impostato per l'accesso rapido alla Segreteria di Rete (pag. 44), è possibile ripristinare l'impostazione iniziale.



Selezionare e premere **OK**.

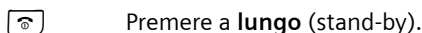

Dopo aver selezionato la segreteria telefonica o la segreteria di rete, premere **a lungo** il tasto . L'utente verrà collegato direttamente alla segreteria impostata per l'ascolto dei messaggi.

L'impostazione per la selezione rapida vale per tutti i portatili Gigaset S67H ed i portatili Gigaset compatibili con questa funzione.

Gestire la segreteria telefonica da remoto (comando a distanza)

È possibile interrogare o attivare la segreteria telefonica da qualsiasi altro telefono (per es. in albergo, cabina telefonica, cellulare).

Prerequisiti:

- ◆ Aver impostato un PIN di sistema diverso da 0000 (pag. 58).
- ◆ Il telefono dal quale si desidera interrogare la segreteria telefonica sia predisposto per la selezione a toni DTMF (tutti i telefoni recenti).

Chiamare la segreteria telefonica e ascoltare i messaggi



Selezionare il proprio numero di telefono.



Mentre si ascolta il proprio messaggio di annuncio: premere a lungo il tasto  e inserire il PIN di sistema.

La segreteria comunica se sono presenti nuovi messaggi. Inizia la riproduzione dei messaggi. La segreteria telefonica può essere comandata mediante tastiera o comandi vocali.

Comandare la segreteria telefonica mediante la tastiera

Il comando avviene mediante i seguenti tasti:

- 1 Per tornare all'inizio del messaggio attuale.
- 2 Per interrompere la riproduzione. Per continuare premere nuovamente.
- 3 Per passare al messaggio successivo.
- * Per contassegnare il messaggio come "nuovo".
- 0 Per cancellare il messaggio attuale.

Premendo ripetutamente i tasti 1 o 3 è possibile avanzare o retrocedere di tanti messaggi quante volte è stato premuto il rispettivo tasto.

Attivare la segreteria telefonica

- Selezionare il proprio numero e lasciare che il telefono squilli per circa un minuto. Quando viene emesso l'annuncio „Digitare codice di accesso“:



Inserire il PIN di sistema.

La segreteria telefonica è attivata. Viene comunicato il tempo di memoria residuo e poi avviata la riproduzione dei messaggi.

Non è possibile disattivare la segreteria telefonica a distanza

Utilizzare la segreteria di rete

La segreteria di rete è la segreteria telefonica presente nella rete del proprio operatore. Può essere usata solo se è stata **richiesta** all'operatore sottoscrivendo un abbonamento.

Impostare la segreteria di rete per la selezione rapida

Con la selezione rapida è possibile interrogare direttamente la segreteria di rete o la segreteria telefonica integrata (solo Gigaset S675).

Gigaset S670: la segreteria di rete è già impostata per la selezione rapida. Bisogna solo inserire il numero di telefono della segreteria di rete.

Gigaset S675: la segreteria telefonica integrata è già impostata per la selezione rapida. Qualora desiderate utilizzare la Segreteria di Rete, per la quale è normalmente necessario un abbonamento con il vostro operatore, dovete impostare nel tasto 1 il codice di interrogazione che dovete chiedere all'operatore stesso.

Impostare la segreteria di rete per la selezione rapida e registrare il numero di interrogazione della segreteria di rete

 →  → Segreteria → Impost.tasto 1

Segr. di rete Selezionare a premere **OK**
( = attiva).



Inserire il codice per interrogare la segreteria di rete.

Salva

Premere il tasto funzione.



Premere **a lungo** (stand-by).

L'impostazione vale per tutti i portatili Gigaset S67H ed i portatili Gigaset compatibili con la funzione e registrati sulla stessa base.

Chiamare la Segreteria di Rete



Premere **a lungo**. Ci si collega direttamente alla Segreteria di Rete.



Eventualmente premere il tasto viva voce . Si sente l'annuncio della segreteria di rete.

Ascoltare un messaggio dalla segreteria di rete

La presenza di un messaggio nella Segreteria telefonica di Rete viene segnalata da un annuncio vocale che si sente sollevando il portatile ed impegnando la linea. Premere a lungo il tasto 1 e seguire le istruzioni vocali per ascoltare il messaggio.

Utilizzare più portatili

Registrare i portatili

Sulla base è possibile registrare fino a sei portatili Gigaset conformi allo standard GAP.

Un portatile Gigaset S67H può essere registrato su un massimo di quattro basi compatibili.

Registrazione manuale di Gigaset S67H su Gigaset S670/S675

La registrazione del portatile sulla base avviene automaticamente.

- Collocare il portatile con il display rivolto verso l'esterno.

La registrazione può durare fino a 5 minuti. Durante questo lasso di tempo sul display viene visualizzato **Proced.Registraz.** e il nome della base lampeggia, per es. **Base 1**. Al termine della registrazione sul display viene visualizzato il numero interno del portatile, per es. **INT 2** per il numero interno 2. Al portatile viene assegnato il primo numero interno disponibile (1–6). Se i numeri interni 1–6 sono già stati assegnati, il numero 6 viene sovrascritto, se il portatile con il numero interno 6 si trova in stand-by.

Nota:

- La registrazione automatica avverrà solo qualora non si stia telefonando dalla base.
- Premendo un tasto qualsiasi, la registrazione automatica verrà interrotta.
- Qualora la registrazione automatica non funzionasse, il portatile dovrà essere registrato manualmente.
- È possibile modificare il nome del portatile (v. pag. 48).

Registrazione manuale di Gigaset S67H su Gigaset S670/S675

La registrazione del portatile deve essere eseguita sia sul portatile che sulla base.

Una volta avvenuta la registrazione, il portatile passa allo stato di stand-by. Sul display viene visualizzato il numero interno del portatile, per e. **INT 1**. In caso contrario ripetere l'operazione.

Sul portatile

 →  → **Portatile** → **Reg. Portatile**

 Selezionare la base, per es. **Base 1** e premere **OK**.

 Inserire il PIN di sistema della base (impostazione di default: 0000) e premere **OK**. Sul display lampeggia, per esempio **Base 1**.

Sulla base

Subito dopo aver predisposto il portatile premere **a lungo** per almeno 3 secondi il tasto di Registrazione/Paging (pag. 2).

Registrazione di altri portatili

È possibile registrare altri portatili Gigaset, conformi allo standard GAP nel modo seguente.

Sul portatile

- Predisporre il portatile in modalità di registrazione seguendo le relative istruzioni d'uso.

Sulla base

Subito dopo aver predisposto il portatile premere **a lungo** per almeno 3 secondi il tasto di Registrazione/Paging sulla base (pag. 2).

Cancellare i portatili

Da ogni portatile Gigaset S67H registrato è possibile cancellare qualsiasi altro portatile.

 Aprire la lista dei portatili. Il portatile utilizzato in questo momento è contrassegnato con <.

 Selezionare il portatile da cancellare.

Opzioni Aprire il menu. Selezionare **Cancella portatile** e premere **OK**.

 Inserire il PIN di sistema e premere **OK**.

Si Premere il tasto funzione.

Cercare il portatile („Paging“)

È possibile cercare il portatile con l'ausilio della base.

- ▶ Sulla base premere **brevemente** il tasto di Ricerca Portatile/Paging (pag. 2).
- ▶ Tutti i portatili squillano contemporaneamente („Paging“), anche se le suonerie sono disattivate.

Terminare la ricerca

- ▶ Premere **brevemente** il tasto di Ricerca Portatile/Paging sulla base oppure premere il tasto impegno linea  sul portatile.

Cambiare base

Se è registrato su varie basi, il portatile può essere impostato su una base specifica o sulla base con la migliore ricezione (**Base migliore**).

 →  → **Portatile** → **Scegli base**

 Selezionare una delle basi registrate oppure **Base migliore** e premere **OK**.

Telefonare sulla linea interna

Le chiamate interne con altri portatili registrati sulla stessa base sono gratuite.

Chiamare un determinato portatile

 Aprire la lista dei portatili.

 Inserire il numero del portatile.

Oppure:

 Aprire la lista dei portatili.

 Selezionare il portatile.

 Premere il tasto impegno linea.

Chiamare tutti i portatili („Chiamata collettiva“)

 Aprire la lista dei portatili.

 Premere il tasto asterisco. Vengono chiamati tutti i portatili.

Terminare la chiamata

 Premere il tasto di fine chiamata.

Trasferire la chiamata ad un altro portatile

Le chiamate esterne possono essere inoltrate ad altri portatili (trasferimento di chiamata).

 Aprire la lista dei portatili. L'utente esterno sente un motivo musicale se attivato (v. pag. 59).

 Selezionare il portatile oppure **Chiamata Collettiva** e premere **OK**.

Quando l'utente interno risponde:

- ▶ Segnalare eventualmente la chiamata esterna.

 Premere il tasto di fine chiamata.

La chiamata esterna viene inoltrata all'altro portatile.

Se l'utente interno **non** risponde o è occupato, premere il tasto funzione **Fine**, per riprendere la chiamata esterna.

Nel corso del trasferimento della chiamata è anche possibile premere il tasto di fine chiamata  prima che l'interno (altro portatile) chiamato risponda.

In questo caso, se l'utente interno non risponde o è occupato, la chiamata torna automaticamente al vostro telefono (sul display compare **Richiamata**).

Consultazione sulla linea interna

Se si sta parlando con un utente **esterno** contemporaneamente è possibile chiamare un utente **interno**, per consultazione.

 Aprire la lista dei portatili. L'utente esterno sente un motivo musicale, se attivato (v. pag. 59).

 Selezionare il portatile e premere **OK**.

Terminare la consultazione

Fine Premere il tasto funzione.

Si è collegati nuovamente con l'utente esterno.

Accettare/respingere l'avviso di chiamata

Nota: questa funzione richiede la compatibilità della rete pubblica pertanto verificarne il funzionamento.

Se durante la conversazione **interna** giunge una seconda chiamata dalla linea **esterna**, si sente un breve tono di avviso. In caso di trasmissione del numero di telefono, sul display è visualizzato il numero del chiamante.

Interrompere una chiamata sulla linea interna e rispondere a quella esterna

Rispondi Premere il tasto funzione.

La chiamata interna viene **terminata**. Si è collegati con il chiamante esterno.

Rifiutare una chiamata esterna

Rifiuta Premere il tasto funzione.

Il tono di avviso viene disattivato. Si rimane collegati con l'utente interno. Si può ancora sentire la suoneria sugli altri portatili registrati.

Oppure:



semplicemente ignorare la chiamata esterna.

Inclusione di un utente interno in una chiamata esterna

Prerequisito: la funzione **Inclusione int.** è stata attivata.

Si sta effettuando una conversazione esterna. Un utente interno può inserirsi in questa chiamata e partecipare alla conversazione. L'inclusione viene segnalata a tutti gli interlocutori con un segnale acustico.

Attivare/disattivare l'inclusione interna

 →  → **Stazione base** → **Altre funzioni** → **Inclusione int.**

Attivare o disattivare le funzione premendo il tasto **OK** ( = attiva).

 Premere a **lungo** (stand-by).

Come forzare una "inclusione interna" per attivare una conferenza

La linea è occupata da una chiamata esterna. Sul display appare "**Linea occupata**". Si desidera partecipare alla conversazione in corso.

 Premere a **lungo** il tasto di impegno linea.

Si entra in "Conferenza". Tutti gli interlocutori sentono un segnale acustico. Durante quel momento sul display del portatile viene visualizzato **Conferenza** e da questo portatile non è possibile chiamare alcun numero.

Utilizzare più portatili

Terminare una “inclusione interna”



Premere il tasto di fine chiamata o posizionare il portatile nel supporto di ricarica.

Tutti gli interlocutori sentono un segnale acustico.

Se l'utente interno che ha iniziato la conversazione preme il tasto di fine chiamata , per uscire, verrà mantenuto il collegamento tra il portatile che si è inserito e l'interlocutore esterno.

Modificare il nome di un portatile

Durante la registrazione, i nomi “INT 1”, “INT 2” ecc. vengono assegnati automaticamente. Tuttavia possono essere modificati. Il nome può essere lungo al massimo 10 caratteri. Il nome modificato viene visualizzato nella lista di ogni portatile S67H o compatibile.



Aprire la lista dei portatili. Il proprio portatile è contrassegnato con <.



Selezionare il portatile.

Modif.

Premere il tasto funzione.



Inserire il nome.

Salva

Premere il tasto funzione.

Modificare il numero interno di un portatile

Ad un portatile, durante la registrazione, viene assegnato **automaticamente** il numero libero più basso. Se tutti i posti sono già occupati, il numero 6 sarà sovrascritto, se il portatile corrispondente è in stand-by. È possibile modificare i numeri interni di tutti i portatili registrati (1–6).



Aprire la lista dei portatili. Il proprio portatile è contrassegnato con <.

Opzioni

Aprire il menu.

Assegna numero

Premere **OK**. Verrà visualizzata la lista dei portatili.



Il numero relativo al primo portatile lampeggia. Scegliere il portatile.



Inserire il nuovo numero interno (1–6). Il numero precedente viene sovrascritto.

Salva

Premere il tasto funzione per salvare l'inserimento.



Premere a **lungo** (stand-by).

Se un numero interno viene assegnato due volte, si sente un tono di errore (sequenza decrescente).

▶ Ripetere la procedura con un numero libero.

Utilizzare il portatile come Sorveglianza Bimbo

Con questa funzione, se nella stanza in cui è posizionato il portatile viene raggiunto il livello di rumore impostato, viene chiamato un numero interno o esterno (anche di cellulare) precedentemente memorizzato.

La chiamata Sorveglianza Bimbo può durare da circa 90 sec. fino a circa 3 minuti (in funzione delle diverse condizioni quali chiamate interne, esterne, tipo portatile ecc.). Durante la chiamata tutti i tasti sono bloccati, tranne quello di fine chiamata. Il microfono del portatile è disattivato.

Se la funzione è attiva, le chiamate in arrivo sul portatile vengono segnalate **senza squillo** e visualizzate sul display. Display e tastiera non sono illuminati, anche i toni di avviso sono disattivati.

Se si riceve una chiamata è possibile rispondere; la funzione Sorveglianza Bimbo viene interrotta per la durata della telefonata. La funzione **rimane** però attivata.

Se si spegne il portatile, funzione Sorveglianza Bimbo si disattiva. Alla

riaccensione del portatile è necessario attivare nuovamente questa funzione.

Attenzione!

- Al momento della messa in funzione controllare con attenzione le predisposizioni della funzione Sorveglianza Bimbo (per es. la sensibilità). Se la chiamata della funzione Sorveglianza Bimbo è destinata ad un numero esterno verificarne la correttezza in modo che non corrisponda ad un risponditore automatico (FAX, Segreteria, modem ecc).
- La funzione Sorveglianza Bimbo attiva riduce notevolmente l'autonomia del portatile. Collocare il portatile nella sede di ricarica. In questo modo si è sicuri che le batterie non si scaricheranno.
- La distanza tra il portatile e il bambino deve essere tra 1 e 2 metri. Il microfono deve essere rivolto verso il bambino.

Attivare la funzione Sorveglianza Bimbo e inserire il numero di destinazione

 →  → Sorveglianza Bimbo

- ▶ Modificare i dati su più righe:

Sorv.Bimbo:

Per attivare la funzione, selezionare **On**.

Allarme a:

Numero esterno: copiare il numero di telefono dalla rubrica (premere il tasto funzione ) o digitarlo manualmente. Vengono visualizzate soltanto le **ultime 4 cifre**.

Numero interno: **Opzioni** → **INT** → **OK** →  (scegliere il portatile al quale far arrivare la chiamata oppure **Chiamata Collettiva**, se si devono chiamare tutti i portatili registrati) → **OK**.

Livello:

Impostare la sensibilità per il livello di rumore (**basso** oppure **alto**).

- ▶ Salvare le modifiche con **Salva**.

Modificare il numero di destinazione esterno precedentemente impostato

 →  → Sorveglianza Bimbo



 Passare alla riga Allarme a:

 oppure **Cancella**
Cancellare il numero precedente.

- ▶ Inserire il numero di destinazione come descritto alla voce „Attivare la funzione Sorveglianza Bimbo e inserire il numero di destinazione“ (pag. 49).

Disattivare la funzione Sorveglianza Bimbo dall'esterno

Prerequisito: il telefono deve essere impostato sulla selezione a toni (DTMF).

- ▶ Rispondere alla chiamata effettuata dalla funzione Sorveglianza Bimbo e premere i tasti  .

Al termine del collegamento la funzione è disattivata. Successivamente la funzione Sorveglianza Bimbo non effettua altre chiamate. Le impostazioni della funzione Sorveglianza Bimbo rimanenti sul portatile (per es. nessuno squillo) rimangono attive fino a quando sul portatile non viene premuto il tasto funzione **Off**.

Se si desidera riattivare la funzione Sorveglianza Bimbo con lo stesso numero:

- ▶ Riattivare la funzione e salvare con **Salva** (pag. 49).

Impostare il portatile

Il portatile è preimpostato. È possibile personalizzare le impostazioni.

Accesso rapido alle funzioni e ai numeri

Il tasto sinistro del display e i tasti e fino a possono essere assegnati ad un numero o ad una funzione. Il tasto destro è assegnato ad una funzione. È possibile modificare l'assegnazione.

La selezione di un numero oppure l'avvio di una funzione si effettua premendo il tasto al quale il numero o la funzione sono stati assegnati.

Assegnare una funzione al tasto funzione sinistro del display o ai tasti della tastiera

Prerequisito: il tasto al quale si vuole assegnare la funzione è libero.

- Premere il tasto funzione oppure premere **a lungo** sul tasto della cifra al quale si vuole assegnare l'accesso rapido ad una funzione specifica.

Si apre la lista con le possibili funzioni da assegnare ai tasti. Si può scegliere tra:

Accesso rapido / Rubrica Speciale

Assegnare ad un tasto un numero della rubrica telefonica oppure della rubrica speciale.

Si apre la rubrica telefonica oppure la rubrica speciale.

- Selezionare la voce e premere **OK**.
Cancellare o modificare la voce nella rubrica telefonica oppure nella rubrica speciale affinché non interferisca con l'assegnazione dei tasti o del tasto funzione.

Sorveglianza Bimbo

Assegnare ad un tasto il menu per impostare ed attivare il Baby Call (v. pag. 48).

Sveglia

Assegnare ad un tasto il menu per impostare ed attivare la sveglia (v. pag. 55).

Calendario

Richiamare il calendario/inserire un nuovo appuntamento.

Funzioni Aggiuntive

Sono disponibili funzioni aggiuntive:

INT

Telefonare sulla linea interna (v. pag. 46).

SMS

Assegnare ad un tasto il menu per le funzioni degli SMS (v. pag. 29).

Notifica SMS

Assegnare ad un tasto l'attivazione della notifica per gli SMS (pag. 33).

Chiamata Anonima

Sopprimere la trasmissione del numero alla chiamata successiva (pag. 19).

Se il tasto funzione sinistro è in uso, sulla riga inferiore del display sopra il tasto funzione viene visualizzata la funzione scelta oppure il numero telefonico (eventualmente abbreviato).

Avviare una funzione, selezionare un numero

Con il portatile in stand-by premere **a lungo** il tasto della tastiera o premere **brevemente** il tasto funzione sinistro.

A seconda di cosa si è assegnato ai tasti:

- ◆ I numeri vengono selezionati direttamente.
- ◆ Il menu della funzione si apre.

Modificare l'assegnazione dei tasti

Tasto funzione

- ▶ Premere **a lungo** il tasto funzione sinistro o destro.

Si apre la lista con le assegnazioni possibili.

- ▶ Proseguire come descritto per la prima assegnazione dei tasti (pag. 50).

Tasti cifre della tastiera

- ▶ Premere **brevemente** i tasti delle cifre.

Cambia Premere il tasto funzione. Viene visualizzata la lista con le assegnazioni possibili per i tasti.

- ▶ Proseguire come descritto per la prima assegnazione dei tasti (pag. 50).

Modificare la lingua del display

È possibile visualizzare sul display il menu in diverse lingue.

 →  → **Portatile** → **Lingua**

La lingua in uso è contrassegnata dal simbolo .

 Selezionare la lingua e premere **OK**.

 Premere **a lungo** per tornare in stand-by.

Se per sbaglio è stata impostata una lingua incomprensibile:



   

Premere in sequenza i tasti.



 Selezionare la lingua corretta e premere **OK**.

Impostare il display

È possibile scegliere tra quattro colori e diversi livelli di contrasto.

 →  → **Display**

Aspetto colore Selezionare e premere **OK**.

 Scegliere il colore e premere **OK** ( = colore attuale).

 Premere **brevemente**

Contrasto Selezionare e premere **OK**.

 Selezionare il contrasto.

Salva Premere il tasto funzione.

 Premere **a lungo** (stand-by).

Impostare uno sfondo

In modalità stand-by è possibile visualizzare uno sfondo dall'Archivio/Media-Pool (pag. 54) che sostituisca il display standard. In tal modo, però, la data, l'ora e il nome non saranno visibili.

In determinate situazioni lo sfondo non viene visualizzato, per esempio, durante una telefonata o quando il portatile non è registrato.

Se è attivo uno sfondo, la voce del menu **Screensaver** è contrassegnata con .

 →  → **Display** → **Screensaver**

Viene visualizzata l'impostazione attuale.

- ▶ Modificare i dati su più righe:

Attivazione

Selezionare **On** (viene visualizzato lo sfondo) oppure **Off** (non viene visualizzato lo sfondo).

Selezione:

Eventualmente modificare lo sfondo (vedere sotto).

- ▶ Salvare le modifiche: (pag. 68).

Se lo sfondo copre la visualizzazione, premere **brevemente** , per visualizzare il display in stand-by con ora e data.

Impostare il portatile

Scelta dello sfondo

 →  → Display → Screensaver

 Passare alla riga **Seleziona**.

Visualiz. Premere il tasto funzione. Viene visualizzato lo sfondo attivato

 Selezionare l'immagine e premere **Cambia**.

► Salvare le modifiche: (pag. 68).

Impostare la modalità notturna

Quando il portatile si trova nella sede di ricarica, l'illuminazione del display si disattiva solo parzialmente. Se questa condizione disturba, impostare la modalità notturna. In questo modo, quando il portatile si trova nella sede di ricarica, l'illuminazione del display si disattiva completamente.

 →  → Display → Illuminazione

Viene visualizzata l'impostazione attuale. L'impostazione può essere differenziata a seconda che il portatile si trovi nella sede di ricarica oppure fuori.

► Modificare i dati su più righe:

In carica

Selezionare **On** oppure **Off**.

Non in carica

Selezionare **On** oppure **Off**.

Nota:

Con l'impostazione **On** il tempo di autonomia del portatile si può ridurre notevolmente.



Salva Premere il tasto funzione.

 Premere a **lungo** per tornare in stand-by.

Attivare/disattivare la risposta automatica ad una chiamata

Se è stata attivata questa funzione, per rispondere ad una chiamata basta sollevare il portatile dalla sede di ricarica,

senza dover premere il tasto impegno linea .

 →  → Portatile

Solleva e parla

Selezionare e premere **OK** ( = attiva).

 Premere a **lungo** (stand-by).

Modificare il volume di conversazione

È possibile impostare il volume del viva voce su cinque livelli e il volume del ricevitore su tre livelli anche durante una conversazione esterna.

 → **Volume Portatile**

 Impostare il volume.

 Passare alla riga **Volume viva voce**.

 Selezionare il volume.

Salva Eventualmente premere il tasto funzione per salvare l'impostazione in modo permanente.

Per impostare il volume durante una conversazione:

 Premere il tasto di navigazione.

 Impostare il volume.

L'impostazione viene salvata automaticamente dopo ca. 3 secondi oppure premere il tasto funzione **Salva**.

Se  è occupato da un'altra funzione, per es. da conversazione alternata (pag. 19):

Opzioni Aprire il menu.

Volume Selezionare e premere **OK**.

Effettuare le impostazioni (vedi sopra).

Nota:

È possibile impostare il volume di conversazione, la suoneria e i toni di avviso anche tramite il menu (v. pag. 16).

Modificare la suoneria

◆ Volume:

È possibile scegliere tra cinque livelli di volume (1–5; per es. volume 2 =

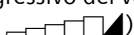
 e „Crescendo” (6; aumento progressivo del volume ad ogni squillo = ).

◆ Suoneria:

Si può scegliere tra 10 diverse melodie oppure un suono a piacere dal Media-Pool (pag. 54).

È possibile impostare suonerie e melodie diverse per le seguenti funzioni:

- ◆ **Chiamate est.:** per chiamate esterne;
- ◆ **Chiamate int.:** per chiamate interne;
- ◆ **Appuntamenti:** per appuntamenti stabiliti (pag. 56);
- ◆ **Tutte uguali:** stessa suoneria per tutte le funzioni.

Impostazione suoneria in funzione del tipo di chiamata

Impostare il volume e la melodia in base al tipo di chiamata. È possibile differenziare lo squillo tra le chiamate esterne e quelle interne.

 → **Impost.suoneria**

 Selezionare l'impostazione, per es. **Chiamate est.**, e premere **OK**.

 Impostare il volume (1–6).

 Passare alla riga successiva.

 Selezionare la melodia.

Salva Premere il tasto funzione per salvare l'impostazione.

Suoneria uguale per tutte le chiamate

 → **Impost.suoneria** → **Tutte uguali**

- ▶ Impostare il volume e la suoneria (vedi „Impostazione suoneria in funzione del tipo di chiamata”).

Salva

Dopo aver salvato premere il tasto funzione per confermare.



Premere **a lungo** (stand-by).

Nota:

È possibile impostare il volume di conversazione, la suoneria e i toni di avviso anche tramite il menu (v. pag. 16).

Attivare/disattivare la suoneria

Durante una chiamata, prima di impegnare la linea oppure in stand-by, è possibile disattivare la suoneria sul proprio portatile in modo permanente o per la chiamata attuale. Non è possibile riattivare la suoneria durante una chiamata esterna.

Disattivare la suoneria in modo permanente



Premere **a lungo** il tasto asterisco fino a quando non si sente più la suoneria.

Sul display compare il simbolo .

Riattivare la suoneria



Premere **a lungo** il tasto asterisco.

Disattivare la suoneria per la chiamata attuale



Premere il tasto funzione.

Attivare/disattivare il tono di attenzione

Nota: la funzionalità dipende dalle tempistiche della suoneria inviata dalla linea telefonica. È pertanto consigliabile verificarne l'effettiva possibilità di funzionamento sulla vostra linea telefonica poichè non è possibile assicurare questa funzione in tutte le condizioni di linea e con tutti gli operatori di rete.

Al posto della suoneria è possibile attivare un tono di attenzione. All'arrivo di una

Impostare il portatile

chiamata si sente quindi **un breve segnale** ("Beep") al posto della suoneria, dopodichè, se abilitata, si sentirà solo la vibrazione.



Premere il tasto asterisco a **lungo** ed **entro 3 sec.**



Premere il tasto funzione (beep) entro 3 secondi prima che sul tasto funzione riappaia la visualizzazione dell'eventuale funzione programmata. Ora una chiamata viene segnalata attraverso **un** breve tono di attenzione. Sul display viene visualizzato

Nel caso riappaia la funzione prima di aver abilitato il "beep" premere ancora il tasto asterisco e ripetere l'operazione.

Media-Pool

Il Media-Pool del portatile gestisce suoni utilizzabili come suoneria ed immagini (immagini CLIP e sfondi) associate ad un utente oppure impiegabili come sfondo.

Prerequisito: aver sottoscritto l'abbonamento al servizio CLIP.

Il Media-Pool può gestire i seguenti tipi di dati:

| Simbolo | Suono | Formato |
|---------|-------------------------------|--|
| | Suonerie | Standard |
| | Monofoniche | Standard |
| | Polifoniche | .mid |
| | Foto (Foto CLIP, Screensaver) | BMP (128 x 100 oppure 128 x 160 Pixel) |

Il simbolo nel Media-Pool viene visualizzato prima del nome. Nel portatile sono preimpostati diversi suoni mono, polifonici e immagini.

È possibile ascoltare i suoni e visualizzare le immagini preimpostate.

Le immagini preimpostate sono contrassegnate con . Non è possibile modificarle o cancellarle.

Riprodurre le melodie/visualizzare le Foto CLIP

→ → Screensaver / Foto CLIP / Suoni (selezionare la voce)

Ascolta / **Visualiz.**

Premere il tasto funzione. Le melodie vengono riprodotte/le immagini vengono visualizzate. Con il tasto è possibile passare da una voce all'altra.

Fine /

Premere il tasto funzione. La riproduzione della melodia/la visualizzazione dell'immagine viene interrotta.

Durante la riproduzione delle melodie, con il tasto funzione si interrompe la riproduzione.



Premere **a lungo** (stand-by).

Se una melodia è stata memorizzata in un formato non valido, dopo la selezione si riceve un messaggio di errore. Con si interrompe la procedura. Con **Cancella** si cancella la melodia o l'immagine.

Melodie: impostare il volume

Durante la riproduzione:

Volume Premere il tasto funzione.

Impostare il volume.

Salva Premere il tasto funzione.

Cancellare/rinominare melodia/foto

È stata selezionata una voce.

Opzioni Aprire il menu.

Se la melodia/foto non può essere cancellata () queste opzioni non sono disponibili. In base alla situazione, è possibile scegliere le seguenti funzioni:

Rinomina

Modificare il nome (massimo 16 caratteri) e premere **Salva**. La voce viene salvata con il nuovo nome.

Cancella

La voce selezionata viene cancellata.

Cancella Tutto

Tutte le voci cancellabili vengono cancellate. Una melodia cancellata viene sostituita automaticamente. Se vengono cancellate melodie usate per gli anniversari o per chiamate VIP dovrete ovviamente riassegnare manualmente una nuova melodia, a vostra scelta tra quelle disponibili, che vi consentirà di riconoscere la chiamata dell'utente VIP o per ripristinare l'anniversario.

Nota: si raccomanda di prestare la massima attenzione prima di eseguire la procedura di cancellazione.

Le melodie non contrassegnate dal simbolo del lucchetto una volta cancellate non possono essere ripristinate se non mediante le procedure descritte (via SMS).

Attivare/disattivare i toni di avviso

Il portatile indica acusticamente diverse attività e situazioni. I seguenti toni di avviso possono essere attivati o disattivati in modo indipendente:

- ◆ **Acustica tasti:** la pressione di ogni tasto viene confermata.
- ◆ **Toni di conferma:**
 - **Tono di conferma** (sequenza crescente): al termine dell'inserimento/impostazione e all'arrivo di un SMS oppure una nuova voce nella lista della segreteria telefonica o lista delle chiamate;
 - **Tono di errore** (sequenza decrescente): in caso di inserimenti errati;

- **Tono di fine menu:** sfogliando, quando si arriva alla fine di un menu.

- ◆ **Tono batteria scarica:** quando le batterie devono essere ricaricate.

 → **Toni di avviso**

- ▶ Modificare i dati su più righe:

Tono tasti:

Selezionare **On** oppure **Off**.

Conferma:

Selezionare **On** oppure **Off**.

BatScar:

Selezionare **On**, **Off** oppure **In conversazione**. Il tono di batteria viene attivato o disattivato oppure attivato soltanto durante la conversazione.

- ▶ Salvare le modifiche: (pag. 68).

Il tono di conferma emesso quando si ripone il portatile nella base non può essere disattivato.



Nota:

È possibile impostare il volume di conversazione, la suoneria e i toni di avviso anche tramite il menu (v. pag. 16).

Impostare la sveglia

Prerequisito: per l'impostazione occorre che data e ora siano state impostate (pag. 11).

Attivare/disattivare e impostare la sveglia

 → 

- ▶ Modificare i dati su più righe:

Attivazione

Selezionare **On** oppure **Off**.

Ora:

Inserire l'ora a 4 cifre.

Modalità:

Selezionare **Giornaliero** oppure **Giorni feriali**.

Volume:

Impostare il volume (1–6).

Impostare il portatile

Melodia:

Selezionare la melodia.

- Salvare le modifiche: (pag. 68).

Viene visualizzato il simbolo .

La sveglia usa la suoneria selezionata (pag. 53). La sveglia suona per circa 60 secondi. Sul display compare . Se non viene premuto nessun tasto, la sveglia viene ripetuta ogni cinque minuti (Funzione Snooze) e poi disattivata.

Durante una chiamata, la sveglia viene segnalata da un tono breve.

Disattivare la sveglia dopo una pausa (funzione Snooze)

Prerequisito: la sveglia è stata attivata.

Off Premere il tasto funzione. La sveglia viene disattivata.

oppure:

Snooze Premere il tasto funzione o un tasto qualsiasi. La sveglia viene disattivata e ripetuta dopo 5 minuti. Dopo la seconda ripetizione la sveglia verrà spenta.

Impostare un appuntamento (Funzione calendario)

Sul portatile è possibile impostare fino a 30 appuntamenti (per l'impostazione di volume e melodie, v. pag. 53).

Memorizzare un appuntamento

Prerequisito: per l'impostazione occorre che data e ora siano state impostate (pag. 11).



Selezionare il giorno dal calendario grafico e premere **OK**. (I giorni con appuntamenti già memorizzati sono evidenziati in nero.)

Viene visualizzata la lista degli appuntamenti memorizzati. Se sono già stati memorizzati 30 appuntamenti, è necessario, prima di tutto, cancellare un appuntamento presente.

<Nuova voce>

Selezionare e premere **OK**.

- Modificare i dati su più righe:

Appuntam.:

Selezionare **On** oppure **Off**.

Data:

Inserire giorno/mese/anno a 4 cifre

Ora:

Inserire ore/minuti a 4 cifre.

Testo:

Inserire il testo (max. 16 cifre). Il testo viene visualizzato nella lista come nome dell'appuntamento e visualizzato sul display al momento della segnalazione di scadenza dell'appuntamento. Se non si assegna alcun testo, sul display vengono visualizzate data e ora dell'appuntamento.

Salva Premere il tasto funzione.



Premere **a lungo** (stand-by).

L'appuntamento viene segnalato nella rispettiva lista con . Gli appuntamenti sono riportati nella lista in ordine di data.

La scadenza dell'appuntamento viene segnalata con la melodia scelta (pag. 53). La melodia suona per 60 secondi. Segue la visualizzazione del testo inserito o della data e dell'ora.

Durante una chiamata, un appuntamento viene segnalato da un tono breve.

Gestire gli appuntamenti



Selezionare il giorno nel calendario grafico e premere **OK**. (I giorni con appuntamenti già memorizzati sono evidenziati in nero.)



Selezionare il giorno dell'appuntamento.

Opzioni

Aprire il menu. Indietro con .

Si hanno le seguenti possibilità:

Visualizza

Visualizzare l'appuntamento scelto, il menu **Opzioni** per modificare, cancellare e attivare/disattivare.

Modifica

Modificare l'appuntamento selezionato.

Cancella

Cancellare l'appuntamento selezionato.

Attivare / Disattivare

Disattivare/attivare l'appuntamento selezionato.

Cancella lista

Cancellare **tutti** gli appuntamenti.

Disattivare o rispondere all'avviso di appuntamento scaduto

Prerequisito: la segnalazione di scadenza dell'appuntamento è in corso.

Off

Premere il tasto funzione per disattivare l'avviso di scadenza dell'appuntamento.

Oppure:

SMS

Premere il tasto funzione: è possibile inviare un SMS per gli auguri o altro.

Visualizzare gli appuntamenti e gli anniversari scaduti

Gli appuntamenti/anniversari scaduti (pag. 24) vengono memorizzati nei seguenti casi nella lista **Appuntam. scaduti**:

- ◆ L'appuntamento/anniversario è stato segnalato alla sua scadenza ma non vi è stata risposta.
- ◆ L'appuntamento/anniversario è stato segnalato alla sua scadenza che è avvenuta durante una chiamata.

- ◆ Il portatile era spento nel momento in cui l'appuntamento/anniversario è scaduto.
- ◆ Al momento dell'appuntamento/anniversario è stata attivata la selezione rapida (pag. 25).

La voce più recente viene inserita all'inizio della lista.

Se in questa lista è presente un nuovo appuntamento/anniversario, sul display compare **Appunt.**. Premendo il tasto funzione si apre anche la lista **Appuntam. scaduti**.

Aprire la lista con la voce del menu:



→  → **Appuntam. scaduti**

Selezionare gli appuntamenti/anniversari. Vengono visualizzate le informazioni relative all'appuntamento/anniversario. Un promemoria scaduto viene visualizzato con il nome assegnato, un anniversario perso con il nome e cognome della persona cui fa riferimento. Inoltre vengono indicate data e ora.

Cancella

Cancellare il promemoria.

SMS

Scrivere un SMS.



Premere **a lungo** (stand-by).

Se la lista contiene già 10 voci, l'ultimo appuntamento scaduto sostituisce il più vecchio della lista.

Impostazione Prefisso per il trasferimento della rubrica

Affinchè i numeri di telefono (per es. vCard) trasferiti siano immediatamente utilizzabili con la rete (fissa o mobile) in uso ed evitare, per quanto possibile, adattamenti manuali dei prefissi, è opportuno che siano impostati i campi di conversione prefissi modificabili con la procedura di seguito indicata.

Alcuni di questi numeri sono già preimpostati.

Impostare la base

 →  → Portatile → Prefisso

Controllare se il prefisso (pre)impostato è corretto.

► Modificare i dati su più righe:

 Selezionare il campo da modificare.

 Spostarsi avanti/indietro all'interno del campo in modifica.

 Cancellazione di eventuali cifre errate nel prefisso: premere il tasto funzione.

 Digitare le cifre del prefisso corretto.

Salva Premere il tasto funzione.

Esempio per l'Italia:

| |
|--|
| Prefisso |
| Prefisso internaz.: 00 - 39 |
| Prefisso locale: - |
|  Salva |

Ripristinare le impostazioni iniziali del portatile

È possibile resettare (riportare nelle condizioni di fabbrica) eventuali impostazioni e modifiche. Le voci della rubrica telefonica, della rubrica speciale, la lista delle chiamate, la lista degli SMS, la registrazione del portatile sulla base così come il contenuto del Media Pool vengono mantenuti.

 →  → Portatile → Reset Portatile

Si Premere il tasto funzione.

 Premere **a lungo** (stand-by).

Impostare la base

Tutte le configurazioni della base vengono effettuate con un portatile Gigaset S67H.

Protezione delle impostazioni della base

Proteggete le impostazioni della base personalizzando il PIN di sistema. Il PIN di sistema verrà richiesto quando si registra e cancella un portatile dalla base oppure quando si ripristinano le impostazioni iniziali.

Modificare il PIN di sistema



È possibile cambiare il PIN di sistema a 4 cifre (impostazione iniziale: 0000) presente nella base con un PIN a 4 cifre noto soltanto a voi.

Gigaset S675: per interrogare la segreteria telefonica da remoto è necessario aver precedentemente impostato un PIN personale (pag. 42).

 →  → Stazione base → PIN sistema

 Inserire il PIN di sistema attuale e premere **OK**.

 Inserire il nuovo PIN di sistema. Per motivi di sicurezza l'inserimento viene visualizzato con quattro asterischi (****).

  Passare alla riga successiva, ripetere il nuovo PIN di sistema e premere **OK**.

 Premere **a lungo** (stand-by).

Ripristinare il PIN di sistema

Con la seguente procedura tutti i portatili vengono cancellati e il PIN di sistema torna su **0000**:

Togliere la base dalla presa di corrente. Tenere premuto il tasto registrazione/Paging sulla base, mentre

contemporaneamente si riconnette la base alla presa di corrente. Rilasciare il tasto.

La base è reimpostata sui parametri iniziali e il PIN di sistema torna su **0000**.

Nota:

Tutti i portatili sono cancellati e devono essere registrati nuovamente.

Modificare la suoneria (solo Gigaset S675)

◆ **Volume:**

È possibile scegliere tra cinque livelli di volume e „Crescendo“, v. pag. 53. Con il livello „0“ si disattiva la suoneria della base.



◆ **Suoneria:**

È possibile scegliere una melodia per le chiamate esterne, v. pag. 53.

 →  → **Stazione base**
→ **Impost.suoneria**

Per effettuare le impostazioni, v. pag. 53.

Attivare/disattivare la melodia di attesa

 →  → **Stazione base** → **Musica su attesa**

Premere **OK** per attivare o disattivare la melodia di attesa (= attiva).

Repeater Gigaset

Con un Repeater Gigaset è possibile estendere la copertura e migliorare il livello di ricezione tra la base ed il portatile. Per utilizzarlo bisogna prima attivare la funzione repeater. In questo caso, le conversazioni in corso verranno interrotte.

 →  → **Stazione base** → **Altre funzioni**
→ **Repeater mode**

Si Premere il tasto funzione.

Con il Repeater Gigaset in funzione, la voce di menu è contrassegnata con .

Importante:

Dopo aver eseguito la procedura su indicata per completare la registrazione del Repeater Gigaset e renderla operativa è necessario premere il tasto di registrazione sulla base (come se si stesse registrando un altro portatile) e contemporaneamente eseguire la procedura descritta nel manuale d'uso del Repeater Gigaset stesso.

Nota:

Il Repeater e il Modo Eco (v. pag. 14) si escludono a vicenda, cioè non è possibile utilizzare contemporaneamente entrambe le funzioni.

Ripristinare i parametri iniziali della base

Durante il ripristino dei parametri iniziali:

- ◆ il Modo Eco viene disattivato,
- ◆ i portatili rimangono registrati,
- ◆ il PIN di sistema non viene ripristinato,

 →  → **Stazione base** → **Reset Base**

 Inserire il PIN di sistema e premere **OK**.

Si Premere il tasto funzione.

Con  o il tasto funzione **No** si interrompe la procedura di ripristino.

 Premere **a lungo** (stand-by).

Collegare la base ad un centralino telefonico (PABX)

Le seguenti impostazioni sono necessarie solo se il centralino telefonico lo richiede (vedere le istruzioni d'uso del sistema).

Nei centralini telefonici che non supportano la trasmissione dei numeri di telefono (CLIP) non è possibile inviare o ricevere SMS.



Tipo di selezione e tempo di flash



L'impostazione corrente presenta il simbolo .

Modificare il tipo di selezione

Per modificare il tipo di selezione sono disponibili le seguenti opzioni:



- ◆ Selezione a impulsi (DP).
- ◆ Selezione a toni (DTMF).



 →  → **Stazione base** → **Altre funzioni**
→ **Tipo selezione**

 Scegliere il tipo di selezione ( = attiva) e premere **OK**.

 Premere **a lungo** (stand-by).

Impostare il tempo di flash



 →  → **Stazione base** → **Altre funzioni**
→ **Tempi di flash**

 Selezionare il tempo di flash adatto ( = attivo) selezionandolo tra i diversi valori disponibili (80, 100, 120, 180, 250, 300, 600 oppure 800 ms) e premere **OK**.

 Premere **a lungo** (stand-by).

Memorizzare i prefissi

Prerequisito: per l'utilizzo del proprio centralino telefonico (PABX) è necessario anteporre un prefisso, per esempio „0“.

 →  → **Stazione base** → **Altre funzioni**
→ **Cod.linea est.**

 Inserire o modificare il prefisso (max. 3 cifre).

▶ Salvare le modifiche: (pag. 68).

Se è stato memorizzato un prefisso:

- ◆ Il prefisso viene automaticamente anteposto al numero selezionando da una delle seguenti liste: numeri del Centro SMS, lista delle chiamate, lista della segreteria telefonica.
- ◆ È necessario inserire il prefisso con la selezione manuale e con l'inserimento manuale di numeri della rubrica telefonica, di emergenza, di selezione rapida e dei Centri SMS.
- ◆ Quando durante l'invio di un SMS si copia il numero del destinatario dalla rubrica telefonica, bisogna cancellare il prefisso.
- ◆ Con **<C** si cancella il prefisso esistente.

Impostare le pause

Modificare la pausa dopo l'impegno linea

È possibile impostare la pausa che intercorre nella selezione automatica (dalla rubrica, dalla lista dei numeri selezionati, ecc.) tra la pressione del tasto di impegno linea  e l'invio del numero di telefono.

 Aprire il menu.

Premere i tasti in sequenza.

 Inserire le cifre per la durata della pausa (1 = 1 sec.; 2 = 3 sec.; 3 = 7 sec.) e premere **OK**.

Modificare la pausa relativa al tasto R (Richiamata di registro)

Dopo la pressione del tasto Flash (vedi "Impostare il tempo di flash") che consente l'attivazione di diverse funzioni nella centrale telefonica, è possibile introdurre una pausa selezionabile tra quelle di seguito indicate (vedere anche le istruzioni d'uso del centralino telefonico).



Aprire il menu.



Premere i tasti in sequenza.



Inserire le cifre per la durata della pausa (1 = 800 ms; 2 = 1600 ms; 3 = 3200 ms) e premere **OK**.

Modificare la pausa di selezione (Pausa dopo il prefisso)

Prerequisito: è stato memorizzato un prefisso (pag. 60).



Aprire il menu.

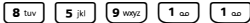

Premere i tasti in sequenza.



Inserire le cifre per la durata della pausa (1 = 1 sec.; 2 = 2 sec.; 2 = 2 sec.; 3 = 3 sec.; 4 = 6 sec.) e premere **OK**.

Inserire la pausa: premere per 2 secondi il tasto **R**. Sul display viene visualizzata la lettera P.

Commutare temporaneamente sulla selezione a toni (DMTF)

Se il vostro centralino telefonico utilizza ancora la selezione ad impulsi (DP), ma si desidera temporaneamente passare a quella a toni (DTMF), per esempio, per ascoltare la segreteria di rete.

Prerequisito: si è in fase di conversazione o comunque è stato selezionato un numero (es. quello della segreteria).



Premere il tasto asterisco.

Dopo aver riagganciato si ripristina automaticamente la selezione ad impulsi.

Appendice

Cura

- ▶ Pulire l'apparato e il portatile con un panno **umido** (senza solvente) o antistatico.

Non utilizzare in **nessun caso** un panno asciutto poichè si potrebbero generare cariche elettrostatiche che potrebbero danneggiare il cordless.

Contatto con liquidi

Qualora il portatile fosse venuto a contatto con liquidi:

1. **Spegnerlo e togliere subito le batterie.**
2. Lasciar defluire il liquido dal portatile.
3. Asciugare tutte le parti con un panno e conservare il portatile **per almeno 72 ore** con il vano batterie aperto e la tastiera rivolta verso il basso in un luogo caldo e asciutto (non metterlo assolutamente in forno, sia esso a microonde, a gas o di qualsiasi altro tipo).

Una volta asciugato completamente, in molti casi sarà possibile rimettere in funzione il portatile.

Liquidi come l'acqua possono tuttavia lasciare residui di ossidazioni interne causa di possibili problemi funzionali. Tali problemi, conseguenti da ossidazioni per contatto con liquidi, non sono coperti da garanzia.

Servizio Clienti (Customer Care)

In caso di dubbi tecnici sull'uso del terminale vi suggeriamo di accedere al sito:

www.siemens.com/gigasetcustomercare

Entrando nell'area dedicata al Customer Care sono disponibili molte informazioni che potrebbero esservi di aiuto.

Nella seguente tabella sono comunque indicati i problemi più frequenti e le possibili soluzioni.

Il display non visualizza nulla.

1. Il portatile non è acceso.
 - ▶ Premere **a lungo** il tasto di fine chiamata .
2. Le batterie sono scariche.
 - ▶ Caricare o sostituire le batterie (pag. 9).

Il portatile non risponde ai comandi sulla tastiera.

Il blocco tastiera è attivo.

- ▶ Premere **a lungo** il tasto cancelletto  (pag. 11).

Sul display lampeggia „Base x“.

1. Il portatile è fuori dall'area di copertura della base.
 - ▶ Avvicinarsi con il portatile alla base.
2. L'area di copertura della base si è ridotta dopo l'attivazione del Modo Eco.
 - ▶ Disattivare il Modo Eco (pag. 14) oppure avvicinare il portatile alla base.
3. Il portatile è stato cancellato.
 - ▶ Registrare il portatile (pag. 45).
4. La base non è accesa.
 - ▶ Controllare che il connettore di alimentazione della base sia ben inserito (pag. 8).

Sul display lampeggia Ricerca base.

Il portatile è impostato su Base migliore e non è attivata né raggiungibile alcuna base.

- ▶ Avvicinarsi con il portatile alla base.
- ▶ Controllare che il connettore di alimentazione della base sia ben inserito (pag. 8).

| |
|---|
| <p>Il portatile non squilla.</p> <ol style="list-style-type: none"> 1. La suoneria è disattivata. <ul style="list-style-type: none"> ▶ Attivare la suoneria (pag. 53). 2. È stato attivato il trasferimento di chiamata. <ul style="list-style-type: none"> ▶ Disattivare il trasferimento di chiamata (pag. 19). |
| <p>Non si sente la suoneria/tono di selezione.</p> <p>Non è stato utilizzato il cavo telefonico in dotazione oppure è stato sostituito con un nuovo cavo con i collegamenti non corretti.</p> <ul style="list-style-type: none"> ▶ Al momento dell'acquisto di un nuovo cavo, assicurarsi che i contatti del connettore siano identici a quelli del cavo in dotazione (pag. 9). |
| <p>Tono di errore dopo la richiesta del PIN di sistema.</p> <p>Il PIN di sistema inserito non è corretto.</p> <ul style="list-style-type: none"> ▶ Ripristinare il PIN di sistema su 0000 (pag. 58). |
| <p>PIN di sistema dimenticato.</p> <ul style="list-style-type: none"> ▶ Ripristinare il PIN di sistema su 0000 (pag. 58). |
| <p>L'interlocutore non vi sente.</p> <p>È stato premuto il tasto  (INT). Il portatile è stato "disattivato" (funzione MUTE).</p> <ul style="list-style-type: none"> ▶ Riattivare il microfono (pag. 18). |
| <p>Il numero del chiamante non viene visualizzato nonostante il servizio CLIP sia stato sottoscritto presso l'operatore di rete.</p> <p>La trasmissione del numero è bloccata.</p> <ul style="list-style-type: none"> ▶ Il chiamante ha chiesto al proprio operatore di rete di trattare il numero come riservato. |
| <p>Si sente un tono di errore durante l'inserimento (sequenza decrescente).</p> <p>L'azione non è andata a buon fine o l'inserimento è errato.</p> <ul style="list-style-type: none"> ▶ Ripetere la procedura. Se le indicazioni sul display non sono sufficienti leggere le istruzioni d'uso. |

| |
|---|
| <p>Non si riesce ad interrogare la segreteria di rete nonostante sia stato sottoscritto l'abbonamento e memorizzato il relativo numero.</p> <p>Selezione impostata su DP (selezione ad impulsi).</p> <ul style="list-style-type: none"> ▶ Impostare il portatile sulla selezione a toni DTMF. |
|---|

solo Gigaset S675:

| |
|--|
| <p>Nella lista delle chiamate al messaggio non sono associate data ed ora.</p> <p>La data/l'ora non sono impostate.</p> <ul style="list-style-type: none"> ▶ Impostare la data/l'ora (pag. 11). |
| <p>La segreteria telefonica interrogata da remoto non riconosce il PIN, questa situazione viene annunciata con il messaggio „PIN non valido“.</p> <ol style="list-style-type: none"> 1. Il PIN di sistema inserito è sbagliato. <ul style="list-style-type: none"> ▶ Ripetere l'immissione del PIN di sistema. 2. Il PIN di sistema è ancora impostato su 0000. <ul style="list-style-type: none"> ▶ Impostare un PIN di sistema diverso da 0000 (pag. 58). |
| <p>La segreteria telefonica non registra e, quando chiamata, invia l'annuncio del risponditore invece che quello della segreteria.</p> <p>La memoria è piena.</p> <ul style="list-style-type: none"> ▶ Cancellare i messaggi vecchi già ascoltati. ▶ Ascoltare i nuovi messaggi e cancellarli. |

Per informazioni sulla situazione di eventuali riparazioni in corso, sui centri di assistenza, per informazioni commerciali o relative all'uso del terminale potete rivolgervi al Servizio Clienti chiamando il numero unico da tutta Italia dalle ore 08.30 alle ore 18.30 dal lunedì al venerdì e dalle ore 09.00 alle ore 18.00 il sabato:

Servizio Clienti Siemens Italia
Tel. 199.15.11.15

Il servizio offerto è a tariffa unica da tutta Italia in qualunque fascia oraria.

Il numero può essere chiamato da qualunque operatore di rete fissa o mobile.

Il costo della chiamata effettuata da telefoni fissi della rete Telecom Italia è di €cent 8,36 + IVA al minuto mentre per le chiamate effettuate attraverso la rete di altri operatori consultate le tariffe offerte dall'operatore stesso.

Il costo di ogni comunicazione verrà calcolato sulla base della sua effettiva durata misurata in secondi senza scatto alla risposta.

Il Servizio Clienti è contattabile anche via e-mail entrando nel sito:

<http://www.siemens.it/gigaset>

clickando poi su "Contatti". Vi apparirà un modulo da compilare, riceverete risposta nel più breve tempo possibile.

Se il prodotto non è venduto da rivenditori autorizzati potrebbe non essere totalmente compatibile con la rete telefonica nazionale. Se l'apparato è stato progettato per essere usato in Italia è chiaramente riportato in lingua Italiana sia sulla scatola accanto al marchio CE che serigrafato in modo indelebile sotto la stazione base. Se l'apparato viene comunque usato in modo non conforme alle indicazioni riportate sul manuale e sul prodotto stesso, potrebbero non sussistere le condizioni per godere dei diritti all'assistenza ed alla riparazione sia in garanzia che fuori garanzia.

Conformità CE

Con la presente Siemens Home and Office Communication Devices GmbH & Co. KG dichiara che questo terminale è conforme ai requisiti essenziali ed alle altre disposizioni pertinenti stabilite dalla Direttiva 1999/05/CE.

Esso è progettato per la connessione e l'uso con la rete telefonica analogica in Italia.

Ogni requisito specifico del Paese è stato tenuto in debita considerazione.

Copia della dichiarazione CE di conformità, redatta ai sensi della Direttiva 1999/05/CE, è disponibile al seguente indirizzo Internet:

<http://www.siemens.com/gigasetdocs>

Cliccando ancora su "Declarations of Conformity" nell'area Customer Care, troverete quanto cercate oppure è possibile richiederla telefonando al servizio clienti Siemens.

CE 0682

Dati tecnici

Batterie raccomandate

Tecnologia: Nickel-Metall-Hydrid (NiMH)

Modello: AAA (Micro, HR03) ministilo

Tensione: 1,2 V

Capacità: 600 - 1200 mAh

Solo l'uso di batterie consigliate assicura i tempi di autonomia/ricarica indicati, piena funzionalità e longevità:

- ◆ Sanyo NiMH 800
- ◆ GP 850 mAh
- ◆ Yuasa Technologies AAA 800

Il portatile viene fornito con due batterie a scelta tra quelle su indicate.

Autonomia/tempi di ricarica del portatile

L'autonomia del vostro Gigaset dipende dalla capacità della batteria, dalla sua vita ma molto anche dal suo uso corretto e conforme alle indicazioni riportate nel presente manuale. (Tutti i tempi sono indicazioni massime e valgono con l'illuminazione del display non attiva.)

| | Capacità (mAh) ca. | | | |
|---|--------------------|-----|------|------|
| | 600 | 800 | 1000 | 1200 |
| Autonomia in stand-by (ore) | 130 | 180 | 220 | 265 |
| Autonomia in conversazione (ore) | 7 | 10 | 12 | 14 |
| Autonomia conversando circa 1,5 ore al giorno (ore) | 70 | 90 | 115 | 135 |
| Tempo di ricarica con portatile su supporto opzionale di ricarica (ore) | 6 | 9 | 11 | 13 |
| Tempo di ricarica su base (ore) | 5 | 7 | 8 | 10 |

Poichè le batterie si evolvono costantemente, la lista delle batterie raccomandate nel sito Internet, nel campo FAQ/domande frequenti delle pagine del Gigaset Customer Care viene periodicamente aggiornata:

www.siemens.com/gigasetcustomercare

Consumo di corrente

In modalità stand-by:

Gigaset S675: circa 1,5 Watt

Durante la conversazione:

Gigaset S675: circa 1,6 Watt

Dati tecnici generali

| | |
|--|---|
| Standard DECT | supportato |
| Standard GAP | supportato |
| Numero di canali | 60 canali duplex |
| Frequenza | 1880–1900 MHz |
| Metodo duplex | a divisione di tempo, 10 ms lunghezza trama |
| Passo di canalizzazione | 1728 kHz |
| Bitrate | 1152 kbit/s |
| Modulazione | GFSK |
| Codifica voce | 32 kbit/s |
| Potenza di trasmissione | 10 mW, potenza media per canale |
| Portata | fino a 300 m all'aperto, fino a 50 m in ambienti chiusi |
| Alimentazione base | 230 V ~/50 Hz |
| Condizioni ambientali per il funzionamento | da +5 °C a +45 °C; da 20% a 75% di umidità relativa |
| Tipo di selezione | DTMF (selezione a toni)/ DP (selezione ad impulsi) |

Garanzia

Per poter usufruire della garanzia, il consumatore deve presentare lo scontrino o la ricevuta ovvero ogni altro documento idoneo, comunque in originale, che faccia piena prova della data dell'acquisto (data da cui decorre il periodo di garanzia) e della tipologia del bene acquistato.

Condizioni di garanzia

Il terminale è sottoposto alla Direttiva Europea 99/44/CE ed al relativo D. Lgs. di recepimento per l'Italia n. 24 del 02/02/2002 per ciò che riguarda il regime di garanzia legale per i beni di consumo. Di seguito si riporta un estratto delle condizioni di garanzia convenzionale. Il testo completo ed aggiornato delle condizioni di garanzia e l'elenco dei centri di assistenza sono comunque a Vostra disposizione consultando il sito

<http://www.siemens.it>

o contattando il servizio Clienti Siemens Italia

Tel. 199.15.11.15

Al consumatore (cliente) viene accordata dal produttore una garanzia alle condizioni di seguito indicate, lasciando comunque impregiudicati, nei confronti del venditore, i diritti di cui al D. Lgs. 02/02/2002 n. 24:

- ◆ In caso dispositivi nuovi e relativi componenti risultassero viziati da un difetto di fabbricazione e/o di materiale entro 24 mesi dalla data di acquisto, Siemens si impegna, a sua discrezione, a riparare o sostituire gratuitamente il dispositivo con un altro più attuale. Per le parti soggette a usura (quali batterie, tastiere e alloggiamenti) la validità della garanzia è di 6 mesi dalla data di acquisto.
- ◆ La garanzia non vale se il difetto è stato provocato da un utilizzo non conforme e/o se non ci si è attenuti ai manuali d'uso.
- ◆ La garanzia non può essere estesa a prestazioni (quali installazioni, configurazioni, download di software) effettuate dal concessionario o dal cliente stesso. Sono altresì esclusi dalla garanzia i manuali e il software eventualmente fornito su supporto a parte.

- ◆ Per ottenere il riconoscimento della garanzia è necessario conservare un documento fiscalmente valido comprovante la data di acquisto. I difetti di conformità devono essere denunciati entro il termine di due mesi dal momento della loro constatazione.
- ◆ I dispositivi o i componenti resi a fronte di una sostituzione diventano di proprietà di Siemens.
- ◆ La presente garanzia è valida per tutti i dispositivi acquistati all'interno dell'Unione Europea. Garante per i prodotti acquistati in Italia è la SIEMENS Home and Office Communication Devices S.r.l., Via Bernina, 12, 20158 Milano.
- ◆ Si escludono ulteriori responsabilità di Siemens, salvo il caso di comportamento doloso o gravemente colposo di quest'ultima. A titolo esemplificativo e non limitativo si segnala che Siemens non risponderà in nessun caso di: eventuali interruzioni di funzionamento del dispositivo, mancato guadagno, perdita di dati, danni a software supplementari installati dal cliente o perdita di altre informazioni.
- ◆ La prestazione eseguita in garanzia non prolunga il periodo di garanzia.
- ◆ Nei casi non coperti da garanzia, Siemens si riserva il diritto di addebitare al cliente le spese relative alla sostituzione o riparazione.
- ◆ Il presente regolamento non modifica in alcun caso le regole probatorie a svantaggio del cliente.



Per l'adempimento della garanzia contattare il Servizio Clienti di Siemens Italia ai recapiti indicati nel relativo paragrafo.





Per meglio capire le istruzioni presenti in questo manuale d'uso

Nel seguente manuale viene utilizzata la simbologia di seguito descritta.

Esempio di impostazione tramite menu

Nel manuale di istruzioni le operazioni da effettuare vengono rappresentate in modo abbreviato. Di seguito viene riportata la spiegazione della simbologia utilizzata nell'esempio "Impostare il colore del display". Nelle caselle viene inoltre spiegato cosa è necessario fare.



 →  → Display

- ▶ Quando il portatile si trova in stand-by, premere **a destra** del tasto di navigazione () per aprire il menu principale.
- ▶ Con il tasto di navigazione (/) selezionare il simbolo .



Nella prima riga del display viene visualizzato **Impostazioni**.

- ▶ Premere il tasto funzione **OK** per confermare la funzione.

Viene visualizzato il sottomenu **Impostazioni**.

- ▶ Premere sotto il tasto funzione () per selezionare la funzione del menu **Display**.
- ▶ Premere  oppure il tasto funzione **OK** per confermare la selezione.

Contrasto Selezionare e premere **OK**.

- ▶ Premere sotto il tasto di navigazione () per selezionare la funzione del menu **Contrasto**.
- ▶ Premere  oppure il tasto funzione **OK** per confermare la selezione.



Scegliere il contrasto e premere il tasto funzione **Salva**.

- ▶ Premere verso destra o verso sinistra il tasto di navigazione per selezionare il contrasto desiderato.
- ▶ Premere il tasto funzione **Salva** per confermare la selezione.



Premere **a lungo** (stand-by).

- ▶ Premere a lungo il tasto di fine chiamata, in modo che il portatile ritorni in stand-by.

Esempio di immissione su più righe

In molte situazioni è possibile agire su più righe per modificare l'impostazione.

In queste istruzioni l'immissione su più righe viene rappresentata in forma abbreviata. Di seguito come esempio di una di queste situazioni con la relativa spiegazione della simbologia utilizzata viene riportato come "Memorizzare data e ora". Nei riquadri viene inoltre spiegato come procedere.

Viene visualizzato il seguente contenuto:

| Data / Ora | |
|--|--------------|
| Data: | [15.11.2007] |
| Ora: | 11:11 |
|  Salva | |

Data:

Inserire giorno, mese e anno a 4 cifre.

La seconda riga è contrassegnata come attiva con [**]**.

- ▶ Inserire la data tramite tastiera.

Ora:

Inserire ora/minuti a 4 cifre.

▶ Premere il tasto .

La quarta riga è contrassegnata come attiva con [].

▶ Inserire l'ora tramite tastiera.

▶ Salvare le modifiche.





▶ Premere il tasto funzione **Salva**.

▶ Quindi premere **a lungo** il tasto .

Il portatile torna in stand-by.

Scrivere e modificare il testo

Per creare un testo, valgono le seguenti regole:

- ◆ Il cursore viene mosso con   
.
- ◆ I caratteri vengono inseriti a sinistra del cursore.
- ◆ Premere il tasto asterisco  per aprire il set di caratteri speciali. Selezionare il carattere desiderato, premere il tasto funzione **Inserisci** per inserire il carattere nella posizione indicata dal cursore.
- ◆ Per le voci della rubrica telefonica, la prima lettera del nome viene scritta automaticamente maiuscola, quelle successive minuscole.

Scrivere SMS/nomi (senza inserimento di testo facilitato)

Per inserire caratteri/cifre premere più volte il tasto corrispondente.



Scrittura standard

| | 1x | 2x | 3x | 4x | 5x | 6x | 7x | 8x | 9x | 10x |
|--------|---|---|---|----|----|----|----|----|----|-----|
| 1 sp |  |  |  | 1 | | | | | | |
| 2 abc | a | b | c | 2 | ä | á | à | â | ã | ç |
| 3 def | d | e | f | 3 | ë | é | è | ê | | |
| 4 ghi | g | h | i | 4 | ï | í | ì | î | | |
| 5 jkl | j | k | l | 5 | | | | | | |
| 6 mno | m | n | o | 6 | ö | ñ | ó | ò | ô | õ |
| 7 pqr | p | q | r | 7 | ß | | | | | |
| 8 tuv | t | u | v | 8 | ü | ú | ù | û | | |
| 9 wxyz | w | x | y | 9 | ÿ | ý | æ | ø | å | |
| 0 + | . | , | ? | ! | 0 | | | | | |

- 1) Spazio
- 2) Termine di riga

Tenendo premuto un tasto, i caratteri corrispondenti al tasto stesso vengono visualizzati in sequenza nell'ultima riga del display. Quando il tasto viene rilasciato, il carattere evidenziato viene inserito nel campo di inserimento.

Impostare la scrittura a caratteri maiuscoli, minuscoli o in numeri

Premere **brevemente** il tasto cancelletto  per passare dalla modalità „Abc” a „123”, da „123” a „abc” e da „abc” a „Abc” (scrittura maiuscola: prima lettera scritta in maiuscolo, tutte le altre in minuscolo). Premere il tasto cancelletto  **prima** dell'inserimento dei caratteri.

Sul display in alto a destra viene indicato se è impostata la scrittura a caratteri maiuscoli, minuscoli o in numeri. Durante l'inserimento nella rubrica telefonica sulla riga in fondo al display compaiono le lettere selezionabili mediante il tasto premuto.

Scrivere SMS (con il sistema di inserimento facilitato)

Il sistema EATONI velocizza la scrittura degli SMS.

Ad ogni tasto compreso tra **0+** e **9 wxyz** sono assegnate varie lettere e caratteri. Questi vengono visualizzati in una riga di selezione direttamente sotto il campo di testo (sopra i tasti funzione) non appena viene premuto un tasto. La lettera scelta in base alla probabilità è visualizzata su sfondo nero e si trova all'inizio della riga di visualizzazione per essere poi inserita nel testo.

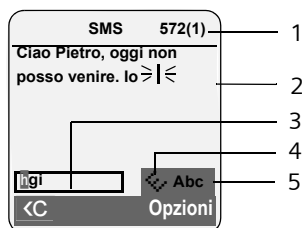

- 1 Caratteri residui disponibili per comporre l'SMS (tra parentesi sono indicati quanti SMS vi verranno addebitati. Generalmente ogni 153 caratteri gli operatori di rete addebitano la tariffa di un altro SMS)
- 2 Testo SMS
- 3 Riga di visualizzazione dei caratteri proposti
- 4 Il sistema di inserimento testo facilitato EATONI è attivo
- 5 Scrittura a caratteri maiuscoli, minuscoli o in cifre

Se la lettera che appare è quella desiderata confermarla premendo il tasto successivo.

Se il carattere scelto da EATONI non corrisponde a quello desiderato, premere **brevemente** il tasto cancelletto **#->**, fino a quando compare il carattere desiderato su sfondo nero nella riga di visualizzazione; tale carattere verrà immediatamente copiato nell'area destinata al testo.

Premendo **a lungo** il tasto cancelletto **#->** si passa dalla modalità „Abc“ a „123“ e da „123“ a „abc“ e da „abc“ a „Abc“.

Attivare/disattivare il sistema di aiuto inserimento testo

Prerequisito: si sta scrivendo un SMS.

Opzioni Premere il tasto funzione.

Aiuto scrittura

Selezionare e premere **OK** (**✓** = attivo).



Premere **brevemente** il tasto di fine chiamata per tornare al campo di inserimento. Inserire il testo.

Accessori

Portatili Gigaset

Gli accessori sotto indicati sono solo un esempio di come esaltare le prestazioni del vostro sistema e potrebbero non essere commercializzati in tutti i paesi tuttavia, nell'ampia gamma di aggiuntivi Siemens commercializzati nel nostro paese, belli, semplici da usare, completi di ogni funzionalità, con magnifici display a colori e soprattutto tutti dotati dell'alta qualità Siemens sicuramente troverete ciò che vi serve e piace di più.

Portatili Gigaset

Trasformate il vostro Gigaset in un vero e proprio centralino telefonico:

Portatile Gigaset S67H

- ◆ Display a colori illuminato (65k colori)
- ◆ Tastiera illuminata
- ◆ Viva voce di alta qualità
- ◆ Suonerie polifoniche
- ◆ Rubrica telefonica per circa 250 vCard
- ◆ Foto CLIP con icone pre-memorizzate
- ◆ SMS (Prerequisito: base in grado di gestire gli SMS)
- ◆ Presa jack per auricolare
- ◆ Funzione Sorveglianza Bimbo

www.siemens.com/gigasetS67H



Portatile Gigaset SL37H

- ◆ Display a colori illuminato (65k colori)
- ◆ Tastiera illuminata
- ◆ Viva voce di alta qualità
- ◆ Suonerie polifoniche
- ◆ Rubrica telefonica per circa 250 vCard
- ◆ Foto CLIP (con icone pre-memorizzate o immagini caricabili da PC)
- ◆ SMS (Prerequisito: base in grado di gestire gli SMS)
- ◆ Interfaccia PC per gestire le voci presenti nella rubrica telefonica, le suonerie e gli screensaver
- ◆ Presa per auricolare Siemens
- ◆ Bluetooth
- ◆ Funzione Sorveglianza Bimbo
- ◆ Funzione Walky-Talky

www.siemens.com/gigasetSL37H



Portatile Gigaset SL56

- ◆ Display a colori illuminato (65k colori)
- ◆ Tastiera illuminata
- ◆ Viva voce di alta qualità
- ◆ Suonerie polifoniche
- ◆ Rubrica telefonica per circa 250 vCard
- ◆ Foto CLIP (previa memorizzazione di immagini da PC)
- ◆ SMS (Prerequisito: base in grado di gestire gli SMS)
- ◆ Chiamata vocale (Prerequisito: base in grado di gestire la chiamata vocale)
- ◆ Interfaccia PC per gestire le voci presenti nella rubrica telefonica, le suonerie e gli screensaver
- ◆ Presa per auricolare Siemens
- ◆ Bluetooth

www.siemens.com/gigasetSL56



Portatile Gigaset S45

- ◆ Display a colori illuminato (4096 colori)
- ◆ Tastiera illuminata
- ◆ Viva voce di alta qualità
- ◆ Suonerie polifoniche
- ◆ Rubrica telefonica per circa 150 voci
- ◆ SMS (base in grado di gestire gli SMS)
- ◆ Presa jack per auricolare
- ◆ Funzione Sorveglianza Bimbo

www.siemens.com/gigasetS45



Portatile Gigaset E45

- ◆ Molto resistente agli urti e protetto da polvere e spruzzi d'acqua (conforme IP54)
- ◆ Display a colori illuminato (4096 colori)
- ◆ Tastiera illuminata
- ◆ Viva voce di alta qualità
- ◆ Suonerie polifoniche
- ◆ Rubrica telefonica per circa 150 voci
- ◆ SMS (Prerequisito: base in grado di gestire gli SMS)
- ◆ Presa jack per auricolare
- ◆ Funzione Sorveglianza Bimbo

www.siemens.com/gigasetE45



Repeater Gigaset

Il Repeater Gigaset consente di estendere la copertura e quindi la distanza tra il portatile Gigaset e la base.

Per estendere la copertura ad un'area la più ampia possibile si possono registrare fino a 6 Repeater Gigaset intorno alla base creando così una vasta area in cui è possibile muoversi.

www.siemens.com/gigasetrepeater



Cuffia auricolare Siemens

Con la cuffia auricolare è possibile telefonare a mani libere.



È possibile acquistare tutti gli accessori e le batterie nei negozi specializzati.



Utilizzando accessori originali vi garantirete il mantenimento dei requisiti qualitativi del prodotto, un uso affidabile dello stesso e la certezza della rispondenza a tutte le importantissime norme europee sulla sicurezza della salute (emissioni elettromagnetiche, ecc).

Montaggio della base a parete

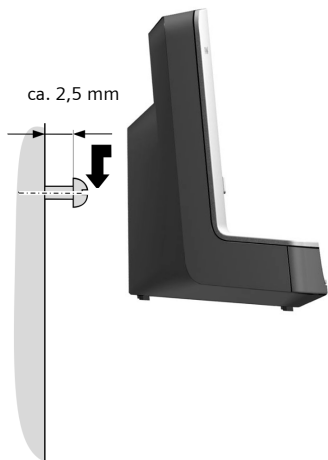
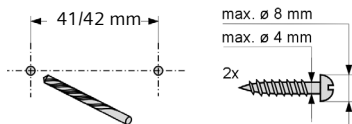

Indice analitico

A

| | |
|---|----|
| Accendere (portatile) | 11 |
| Accesso rapido a funzioni/numeri | 50 |
| Accessori | 70 |
| Aiuto inserimento testo | 69 |
| Albero dei menu | 15 |
| Alimentatore | 5 |
| Anniversario | |
| cancellare | 24 |
| memorizzare in rubrica | 24 |
| visualizzare persi | 24 |
| Apparecchi acustici | 5 |
| Apparecchiature mediche | 5 |
| Appuntamenti | |
| attivare/disattivare | 56 |
| cancellare | 56 |
| gestire | 56 |
| Appuntamenti scaduti | 57 |
| Aprire | |
| lista | 32 |
| menu | 12 |
| Ascoltare | |
| annunci (segr. tel.) | 38 |
| messaggi (segr. di rete) | 44 |
| messaggi (segr. tel.) | 39 |
| Ascolto amplificato | 40 |
| Assegnare tasto | 50 |
| Attivare | |
| ascolto amplificato | 40 |
| avviso di chiamata | 19 |
| blocco tasti | 11 |
| inclusione interna | 47 |
| melodia di attesa | 59 |
| registrazione (segr. tel.) | 40 |
| risposta automatica | 52 |
| segreteria di rete | 20 |
| segreteria tel. | 37 |
| segreteria tel. (da remoto) | 43 |
| sfondo | 51 |
| soppressione primo squillo | 35 |
| Sorveglianza Bimbo | 49 |
| toni di avviso | 55 |
| tono di attenzione | 53 |
| Autonomia portatile con Baby Call | 49 |
| Avviso di appuntamento | 57 |

| | |
|--------------------------------|----|
| Avviso di chiamata | |
| attivare/disattivare | 19 |
| rispondere/rifiutare | 20 |
| Avviso tramite SMS | 33 |

B

| | |
|---|-------|
| Baby Call | 48 |
| Base | |
| cambiare | 46 |
| collegare | 8 |
| collegare a PABX | 60 |
| collocare | 8 |
| impostare | 58 |
| migliore | 46 |
| PIN di sistema | 58 |
| portata/livello di ricezione | 8 |
| ripristinare parametri iniziali | 59 |
| Batteria | |
| caricare | 1, 10 |
| inserire | 9 |
| livello di carica | 1 |
| raccomandata | 64 |
| simbolo | 1, 10 |
| tono batteria scarica | 55 |
| visualizzazione livello di carica | 1, 10 |
| Blocco tasti | 11 |
| Bluetooth | |
| impostare prefisso per trasferimento rubrica | 57 |

C

| | |
|---------------------------------|--------|
| Calendario | 56 |
| Cambiare base | 46 |
| Cancellare | |
| anniversario | 24 |
| annunci (segr. tel.) | 38 |
| caratteri | 13 |
| foto | 54 |
| messaggi (segr. tel.) | 40 |
| portatile | 46 |
| tasto cancella | 12 |
| Centro Servizi SMS | 34 |
| Cercare portatile | 46 |
| Chiamata | |
| anonima | 18, 19 |
| collettiva | 46 |
| consultazione | 19 |
| esterna | 17 |
| inoltrare a segr. tel. | 40 |
| interna | 46 |

| | | | |
|---|------------|--|--------|
| lista delle chiamate | 26 | modificare lingua | 51 |
| prenotare | 19 | sfondo | 51 |
| rispondere | 17 | tasti funzione | 1, 12 |
| terminare | 17 | Domande e risposte | 62 |
| trasferire | 19 | DP | 60 |
| trasferire ad altro portatile | 46 | Durata | |
| trasferire alla segr. tel. | 40 | della chiamata | 17 |
| CLIP | 17, 22, 54 | registrazione | 41 |
| CLIR | 19 | E | |
| Collegamenti tel. corretti | 9 | EATONI | 69 |
| Collegare (base) | 8 | EATONI (aiuto inserimento testo) | 69 |
| Collegare base a PABX | 60 | ECO DECT | 14 |
| Collocare (base) | 8 | Eliminazione anomalie (SMS) | 35 |
| Compleanno v. Anniversario | | Esempio | |
| Conferenza | 20 | immissione su più righe | 67 |
| Conformità CE | 64 | impostazione tramite menu | 67 |
| Consultazione | 19 | F | |
| Consultazione interna | 47 | Flash | 60 |
| Consumo di corrente (base) | 65 | impostare tempo di flash | 60 |
| Contatto con liquidi | 62 | tempo di flash | 60 |
| Contenuto della confezione | 8 | Foto | |
| Contrassegnare un messaggio come | | CLIP | 22, 54 |
| "nuovo" | 39 | rinominare/cancellare | 54 |
| Conversazione alternata | 19 | Funzione salva scatti (segr. tel.) | 41 |
| Correzione inserimenti errati | 13 | Funzione Snooze | 56 |
| Cura del telefono | 62 | G | |
| D | | Garanzia | 64, 65 |
| Data (impostare) | 11 | Guida ai menu | 13 |
| Dati tecnici | 64 | I | |
| Disattivare | | Impegno linea | 1, 17 |
| ascolto amplificato | 40 | Impostare | |
| avviso di chiamata | 19 | base | 58 |
| blocco tasti | 11 | calendario | 56 |
| inclusione interna | 47 | data/ora | 11 |
| melodia di attesa | 59 | display | 51 |
| microfono | 18 | portatile | 50 |
| registrazione (segr. tel.) | 40 | segr. di rete per selezione rapida | 44 |
| risposta automatica | 52 | suoneria | 59 |
| segreteria di rete | 20 | tempo di flash | 60 |
| segreteria tel. | 37 | volume | 53 |
| soppressione primo squillo | 35 | Impostazioni della base | 58 |
| Sorveglianza Bimbo | 49 | Inclusione interna | 47 |
| toni di avviso | 55 | Indirizzo e-mail | |
| tono di attenzione | 53 | copiare dalla rubrica | 24 |
| Display | | inviare SMS | 31 |
| colore/contrasto | 51 | Inserimenti errati (correzione) | 13 |
| illuminazione | 52 | | |
| impostare | 51 | | |
| lingua incomprensibile | 51 | | |

Indice analitico

| | |
|---|--------|
| L | |
| Lingua | |
| di inserimento (SMS) | 30 |
| incomprensibile | 51 |
| Liquidi | 62 |
| Lista | |
| bozze (SMS) | 30 |
| Call-by-Call | 21 |
| delle chiamate | 26 |
| numeri operatori di rete | 21 |
| numeri selezionati | 25 |
| portatili | 12 |
| segreteria di rete | 26 |
| segreteria tel. | 25, 27 |
| SMS | 26 |
| SMS ricevuti | 32 |
| Lista Call-by-Call | 21 |
| Livello | |
| carica delle batterie | 1 |
| di ricezione (base) | 8 |
| sensibilità (Baby Call) | 49 |
| M | |
| Media Pool | 54 |
| Melodia | |
| di attesa | 18, 59 |
| impostare | 59 |
| Memoria | |
| rubrica/rubrica speciale | 23 |
| Memorizzare | |
| anniversario in rubrica | 24 |
| prefissi (PABX) | 60 |
| Menu | |
| albero dei menu | 15 |
| aprire | 12 |
| guida ai menu | 13 |
| impostazione tramite menu | 67 |
| tono di fine menu | 55 |
| Messaggi | |
| cancellare (segr. tel.) | 40 |
| simbolo nuovi messaggi | 39 |
| Mettere in funzione (portatile) | 9 |
| Microfono | 1 |
| Modalità di annuncio (segr. tel.) | 37, 38 |
| Modificare | |
| lingua display | 51 |
| nome portatile | 48 |
| numero di destinazione | 49 |
| numero interno di un portatile | 48 |
| pause | 60 |
| PIN di sistema | 58 |
| suoneria | 53, 59 |
| testo | 68 |
| tipo di selezione | 60 |
| volume di conversazione | 52 |
| Modo Eco | 14 |
| Mute | 18 |
| N | |
| Nome portatile (modificare) | 48 |
| Notifica SMS | 30 |
| Numero | |
| copiare dalla rubrica | 24 |
| copiare in rubrica | 23 |
| copiare/selezionare da testi SMS | 33 |
| di destinazione (Baby Call) | 49 |
| salvare in rubrica | 21 |
| senza chiamata | 19 |
| sopprimere | 19 |
| visualizzazione numero del chiamante (CLIP) | 17 |
| O | |
| Operatori di rete (lista numeri) | 21 |
| Ora (impostare) | 11 |
| P | |
| PABX | |
| collegare base | 60 |
| commutare sulla selezione a toni | 61 |
| impostare pause | 60 |
| impostare tempo di flash | 60 |
| modificare tipo di selezione | 60 |
| SMS | 35 |
| Paging | 46 |
| Passare dal ricevitore al viva voce | 18 |
| Pausa di selezione | |
| inserire | 1 |
| modificare | 61 |
| Pause | 61 |
| impostare | 60 |
| modificare | 60 |
| tasto R | 61 |
| PIN di sistema | 58 |
| modificare | 58 |
| ripristinare | 58 |
| Portata (base) | 8 |

| | |
|--|--------|
| Portatile | |
| accendere/spegnere | 11 |
| cambiare base | 46 |
| cancellare | 46 |
| cercare | 46 |
| contatto con liquidi | 62 |
| disattivare microfono | 18 |
| illuminazione display | 52 |
| impostare | 50 |
| lingua display. | 51 |
| lista | 12 |
| livello di ricezione | 8 |
| mettere in funzione | 9 |
| modificare nome | 48 |
| modificare numero interno. | 48 |
| registrare. | 45 |
| registrare su altra base | 46 |
| ripristinare impostazioni iniziali. | 58 |
| sfondo. | 51 |
| toni di avviso | 55 |
| trasferire chiamata | 46 |
| utilizzare come Baby Call | 48 |
| utilizzare più portatili | 45 |
| Posizione voci in rubrica | 22 |
| Prefisso | |
| impostare | 57 |
| memorizzare | 60 |
| Prenotare la chiamata | 19 |
| Presa per auricolare | 10 |
| Preselezione (sopprimere). | 28 |
| Preselezione operatore di rete | 27 |
| Protezione impostazioni della base. | 58 |
| Q | |
| Qualità registrazione | 42 |
| R | |
| Registrare | |
| portatile | 45 |
| Repeater | 59 |
| Ricevere SMS. | 32 |
| Richiamare | |
| le liste | 25 |
| un numero | 20 |
| Richiamata di registro | 61 |
| Rinominare foto/melodie | 54 |
| Ripetizione numeri selezionati | 25 |
| Ripristinare | |
| parametri iniziali base | 59 |
| PIN di sistema | 58 |
| selezione rapida (segr. tel.) | 42 |
| Riselezione automatica | 25 |
| Risposta automatica | 52 |
| Risposta automatica (segr. tel.) | 41 |
| Rubrica | 21 |
| aprire | 12 |
| copiare numero da testo | 23 |
| copiare numero mittente (SMS) | 33 |
| copiare numero/indirizzo e-mail | 24 |
| gestire le voci | 22 |
| memorizzare anniversario | 24 |
| posizione voci | 22 |
| salvare numero | 21 |
| selezionare voce | 22 |
| trasferire voce ad altro portatile | 23 |
| Rubrica speciale | |
| numeri Call-by-Call | 21, 27 |
| tasto Call-by-Call | 1 |
| S | |
| Scrivere | |
| SMS | 29 |
| testo | 68 |
| Segreteria di rete | 44 |
| abilitare/disabilitare. | 20 |
| ascoltare messaggio | 44 |
| impostare selezione rapida | 44 |
| Segreteria tel. | 37 |
| ascoltare annunci | 38 |
| ascoltare messaggi | 39 |
| attivare/disattivare | 37 |
| attivare/disattivare registrazione | 40 |
| cancellare un messaggio | 40 |
| comando da remoto | 42 |
| interrompere/controllare la riproduzione. | 39 |
| lista | 25, 27 |
| modalità di annuncio | 37 |
| modalità segreteria | 37 |
| registrare un annuncio personale. | 37 |
| ripristinare selezione rapida | 42 |
| risposta automatica/funzione salva scatti | 41 |
| Segreteria tel. v. Segreteria di rete | 44 |
| Selezionare | |
| con la rubrica/rubrica speciale | 22 |
| con la selezione rapida | 23 |
| dalla rubrica | 22 |
| selezione rapida | 50 |
| Selezione a impulsi (DP) | 60 |
| Selezione a toni | 61 |

Indice analitico

| | | | |
|--|--------|---|-----------|
| Selezione rapida | 21, 50 | Sorveglianza Bimbo | 48 |
| ripristinare (segr. tel.) | 42 | inserire numero di destinazione | 49 |
| segr. di rete | 44 | Spegnere (portatile) | 11 |
| segreteria di rete | 44 | Squillo simultaneo | 19 |
| Servizi Info (SMS) | 35 | Suoneria | |
| Servizio 400 | 20 | impostare melodia | 59 |
| Set caratteri | 31, 33 | modificare | 53, 59 |
| Sfondo | 51 | sopprimere | 35 |
| Shortcut | 15 | Sveglia | 55 |
| Simbolo | | T | |
| batteria | 10 | Tasti funzione. | 1, 12 |
| blocco tasti | 11 | Tasto | |
| display | 12 | accensione/spegnimento | 1 |
| nuovi messaggi | 25 | asterisco | 1 |
| nuovi messaggi (segr. tel.) | 39 | Call-by-Call | 1 |
| nuovi SMS | 32 | cancella | 12 |
| segr. tel. | 37 | cancelletto | 1, 11 |
| suoneria disattivata | 53 | di fine chiamata | 1, 17 |
| sveglia | 56 | di navigazione | 1, 12 |
| SMS | 29 | impegno linea | 1, 17 |
| ad indirizzo e-mail | 31 | messaggi | 1 |
| assistente di registrazione | 29 | R | 1 |
| avviso tramite SMS | 33 | selezione rapida | 1, 23, 42 |
| cancellare | 31 | viva voce | 1 |
| eliminazione anomalie | 35 | Tasto 1 (selezione rapida) | 1, 42 |
| impostare tipo di chiamata | 34 | Tasto messaggi (richiamare liste) | 25 |
| inoltrare | 33 | Telefonare | |
| leggere | 31 | rispondere ad una chiamata | 17 |
| lingua di inserimento | 30 | sulla linea esterna | 17 |
| lista | 26 | sulla linea interna | 46 |
| lista bozze | 30 | tariffe convenienti | 27 |
| lista SMS ricevuti | 32 | Tempo di flash | 60 |
| memorizzare numero | 33 | Terminare la chiamata | 17 |
| memorizzare numero da avvisare | 34 | Tipo di selezione | 60 |
| notifica SMS | 30 | Toni di avviso | 55 |
| possibili soluzioni a problemi | 36 | Toni di conferma | 55 |
| regole | 29 | Tono | |
| ricevere | 32 | di attenzione | 53 |
| rispondere/inoltrare | 33 | di conferma | 55 |
| scrivere | 29 | di errore | 55 |
| Servizi Info | 35 | Tornare in stand-by (display) | 13 |
| su sistemi tel. | 35 | Trasferimento di chiamata | 19 |
| Snooze | 56 | Trasferire voce della rubrica ad altro | |
| Solleva e parla | 17 | portatile | 23 |
| Sopprimere | | | |
| numero | 19 | | |
| preselezione | 28 | | |
| primo squillo | 35 | | |

V

| | |
|-------------------------------------|----|
| Visualizzazione | |
| memoria libera (rubrica) | 23 |
| numero del chiamante (CLI/CLIP) . . | 17 |
| sopprimere numero (CLIR) | 19 |
| Viva voce | |
| funzione | 18 |
| tasto | 1 |
| Voce | |
| memorizzare/modificare | |
| (preselezione) | 28 |
| selezionare (menu) | 67 |
| Voce VIP (rubrica) | 23 |
| Volume | |
| di conversazione | 52 |
| impostare | 53 |
| suoneria | 53 |
| viva voce | 52 |