

YP-S3

Lettore MP3

Manuale utente

immagina le possibilità

Grazie per avere acquistato questo prodotto Samsung.

Per ricevere un'assistenza più completa,
registrare il prodotto in

www.samsung.com/global/register



funzioni del nuovo lettore mp3

Di gradevole aspetto. Intelligente. Affidabile. Divertente. Il nuovo lettore mp3 è tutto questo e molto di più. Grazie alla sua forma compatta occupa pochissimo spazio in tasca e la sua tecnologia all'avanguardia offre un suono ricco, immagini intense e giochi ricchi di azione. Sarete letteralmente conquistati dal vostro nuovo lettore MP3: sia mentre imparerete a utilizzarlo, sia quando sarete in grado di scaricare i vostri brani preferiti, di guardare i video, di giocare o di ascoltare la radio FM.

Vi basterà provarlo una volta e poi non potrete più farne a meno.

MOLTIPLICARE LE FUNZIONI IN UN OGGETTO MULTIMEDIALE

Lo chiamiamo lettore MP3, ma è molto di più di questo. Vi permette di vedere delle immagini, del testo, dei video, di ascoltare la radio FM e di divertirvi con i videogiochi.

NAVIGARE CON UN SEMPLICE TOCCO DELLE DITA!

Toccare il touchpad per navigare nei menu.

DOVE FORMA E FUNZIONALITÀ SI INCONTRANO

È elegante e di aspetto gradevole, ma è anche facile da tenere in mano e da utilizzare.

TEMPO DI RIPRODUZIONE PIÙ LUNGO E SCARICAMENTO PIÙ BREVE!

Con una batteria completamente carica è possibile riprodurre fino a 25 ore di musica o 4 ore di video.











Grazie alla capacità del suo USB 2.0 il lettore è molto più veloce dei modelli con USB 1.1.

SUONO RIVOLUZIONARIO

Il nuovo lettore mp3 è dotato del DNSe™ (Digital Natural Sound engine), l'esclusiva tecnologia del suono Samsung creata per offrire un suono più ricco e più profondo e quindi un'esperienza di ascolto eccezionale.

informazioni sulla sicurezza

Significato dei simboli utilizzati in questo manuale utente :

| | |
|---|--|
|  AVVERTENZA | Pericolo di morte o di lesioni personali gravi. |
|  ATTENZIONE | Potenziale rischio di lesioni a persone o di danni al materiale. |
|  ATTENZIONE | Precauzioni di sicurezza di base da seguire per ridurre il rischio di incendio, esplosione, scossa elettrica o lesioni personali durante l'utilizzo del lettore MP3: |
|  NOTA | Suggerimenti o riferimenti utili relativi al funzionamento del lettore. |
|  | Da NON fare. |
|  | NON smontare. |
|  | NON toccare. |
|  | Seguire scrupolosamente le indicazioni. |
|  | Scollegare la spina di alimentazione dalla presa a muro. |
|  | Contattare il centro di assistenza. |

Queste icone di avvertimento sono state pensate allo scopo di evitare lesioni personali. Seguire quindi scrupolosamente le indicazioni. Dopo aver letto questa sezione, conservarla in un luogo sicuro per future consultazioni.

informazioni sulla sicurezza

Il presente manuale descrive come utilizzare in modo appropriato il nuovo lettore mp3. Leggerlo attentamente per evitare di danneggiare il lettore e di subire lesioni personali.

Prestare particolare attenzione ai seguenti messaggi d'avviso:

PER LA PROTEZIONE PERSONALE



- Non smontare, riparare o modificare questo prodotto da soli.



ATTENZIONE

- Non bagnare il prodotto e non farlo cadere in acqua. Se il prodotto si bagna, non accenderlo perché si rischia di subire una scossa elettrica. Contattare invece il centro di assistenza Samsung più vicino.
- Non utilizzare il prodotto in presenza di lampi o tuoni. Rischio di malfunzionamento o di scossa elettrica.



ATTENZIONE

- Non utilizzare gli auricolari mentre si è alla guida di una bicicletta, di un'automobile o di un motociclo. In caso contrario si potrebbe incorrere in un grave incidente e, inoltre, in alcuni stati è proibito per legge. L'utilizzo degli auricolari mentre si cammina o si fa jogging per strada, in particolare in prossimità dei passaggi pedonali, può causare gravi incidenti.
- Per motivi di sicurezza personale, assicurarsi che il cavo delle cuffie non si impigli nelle braccia o negli oggetti circostanti mentre si fa attività fisica o si sta camminando.



AVVERTENZA

- Non collocare il prodotto in ambienti umidi, polverosi o fuliginosi perché in questi casi esiste rischio di incendio o di scossa elettrica.

PER LA PROTEZIONE PERSONALE



- L'uso di auricolari per un tempo prolungato può provocare seri danni all'udito. L'esposizione prolungata a un'intensità del suono maggiore di 85 db può causare danni all'udito. Maggiore è l'intensità del suono, maggiore è la gravità dei danni all'udito (una conversazione normale ha un'intensità pari a 50 - 60 db e i rumori per strada hanno un'intensità pari a circa 80 db). Si consiglia di impostare il volume su un valore medio (solitamente il livello medio è inferiore ai 2/3 del massimo).
- Se si avverte un fischio alle orecchie mentre si utilizzano gli auricolari, abbassare il volume o rimuovere le cuffie.

PER LA PROTEZIONE DEL LETTORE MP3



- Non lasciare il lettore in ambienti con temperatura superiore a 95 °F (35 °C), come ad esempio una sauna o un'auto parcheggiata.
- Non far cadere il lettore ed evitare urti eccessivi.
- Non collocare oggetti pesanti sul lettore.
- Evitare l'ingresso di particelle estranee o di polvere all'interno del prodotto.
- Non collocare il prodotto vicino a oggetti magnetici.



- Assicurarsi di creare una copia di backup dei dati importanti. Samsung non è responsabile per la perdita di dati.
- Utilizzare esclusivamente accessori forniti o approvati da Samsung.



ATTENZIONE

- Non spruzzare acqua sul prodotto. Non pulire mai il prodotto con sostanze chimiche come benzene o diluenti, in quanto potrebbero causare incendi, scosse elettriche oppure danneggiare la superficie del prodotto.



ATTENZIONE

- La mancata osservanza delle istruzioni fornite in questo manuale comporta il rischio di infortuni o danni al lettore.



NOTA

- Se si sceglie di stampare il manuale utente, si raccomanda di optare per una stampa a colori e di selezionare "Adatta alla pagina" tra le opzioni di stampa per ottenere una migliore visualizzazione.
- "Questo apparecchio è fabbricato in conformità al D. M. 28. 08. 95 n. °548 ed in particolare a quanto specificato nell'art.2, comma 1"

indice

ELEMENTI DI BASE

10

- 10 Accessori forniti
- 11 Il lettore MP3
- 14 Schermi di visualizzazione
- 17 Utilizzo del tasto a sfioramento
- 18 Caricamento della batteria
- 19 Manutenzione della batteria
- 19 Accensione/spengimento
- 20 Riproduzione dei file musicali
- 20 Controllo del volume
- 21 Disabilitazione dei tasti
- 21 Operazione di sfoglia mediante “File Browser (Ricerca File)”
- 22 Eliminazione dei file in “File Browser (Ricerca File)”
- 23 Modifica delle impostazioni e delle preferenze
 - 23 Impostazione dello stile dei menu
 - 24 Impostazioni audio
 - 25 Impostazioni di visualizzazione
 - 26 Impostazioni della lingua
 - 27 Impostazioni dell’ora
 - 28 Impostazioni di sistema
- 30 **Ripristino del sistema**

SAMSUNG MEDIA STUDIO

31

- 31 Requisiti del PC
- 32 Installazione di Samsung Media Studio
- 33 Trasferimento di file sul lettore con Samsung Media Studio

indice

ASCOLTO DELLA MUSICA

36

- 36 Riproduzione per categoria
- 38 Messa in pausa
- 38 Ricerca all'interno di una traccia
- 38 Riproduzione dall'inizio della traccia corrente
- 38 Riproduzione della traccia precedente
- 38 Riproduzione della traccia successiva
- 39 Creazione di una sequenza brani con **samsung Media Studio**
 - 39 Creazione di una sequenza brani
 - 40 Aggiunta di file musicali ad una sequenza brani
 - 41 Trasferimento di una sequenza brani a un lettore con Media Studio
- 42 Creazione di una sequenza brani sul lettore mp3
- 43 Riproduzione di una sequenza brani
- 44 Eliminazione di un file dalla sequenza brani
- 44 Eliminazione di tutti i file dalla sequenza brani
- 45 Utilizzo del menu musica

PER VEDERE UN VIDEO

53

- 53 Messa in pausa
- 54 Per passare ad un fotogramma specifico
- 54 Per riprodurre il file video precedente
- 54 Per riprodurre il file video successivo
- 55 Utilizzo del menu video

indice

VISUALIZZAZIONE DI IMMAGINI

57

- 57 Visualizzazione di immagini
- 58 Utilizzo del menu immagini

ASCOLTO DELLA RADIO FM

62

- 62 Per utilizzare la funzione di azzeramento dell'audio
- 63 Ricerca delle stazioni FM
- 64 Utilizzo del menu della radio FM

USO DEL DATACAST

73

- 73 Registrazione di un canale
- 74 Creazione di un nuovo gruppo di canali
- 74 Trasferimento di un datacast da <Media Studio>
- 75 Visualizzazione di datacast

DIVERTIRSI CON IL PACCHETTO PREMIUM

76

- 76 Lettura del testo
- 77 Utilizzo del menu testo
- 80 Utilizzo dei videogiochi
- 82 Impostazione dell'allarme
- 85 Visualizzazione dell'orologio mondiale

indice

RISOLUZIONE DEI PROBLEMI

86

86 Risoluzione dei problemi

APPENDICE

89

89 Albero dei menu
90 Specifiche del prodotto
91 Licenza

elementi di base

ACCESSORI FORNITI

Il nuovo lettore mp3 viene fornito con i seguenti accessori. Se vi mancano alcuni di questi elementi, contattate il centro assistenza clienti Samsung.



Lettore



Cuffie

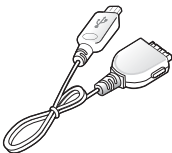

Cavo USB

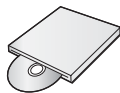

CD di installazione

Gli accessori contenuti nella scatola possono essere leggermente diversi da quelli presentati qui.

IL LETTORE MP3

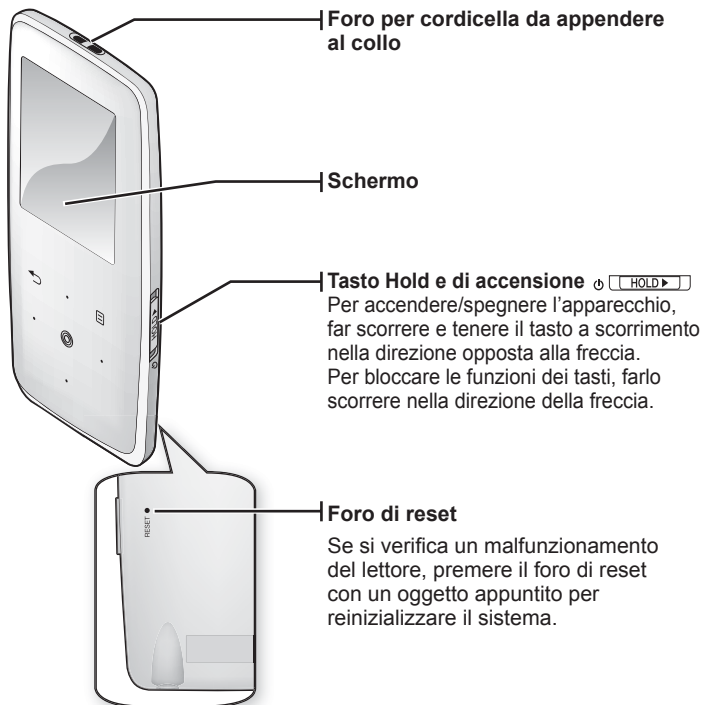

IL LETTORE MP3 (Continua)

Questi sono tasti 'a sfioramento'.

Tasto menu

Toccare questo tasto per visualizzare il menu.

• **Tasto di aumento volume**

Toccare questo tasto per aumentare il volume o per spostarsi su una voce/un menu superiore.

↶ **Tasto Indietro**

Toccare questo tasto per passare alla schermata precedente.

Tenerlo brevemente premuto per spostarsi alla schermata del menu principale.

• **Tasto di scorrimento file a sinistra**

Toccare questo tasto per spostarsi sulla traccia/sul menu precedente o per riprodurre la traccia corrente dall'inizio.

Premerlo e tenerlo brevemente premuto per cercare rapidamente le tracce.

Tasto riproduzione/pausa, selezione

Toccare questo tasto per selezionare il modo riproduzione/pausa e confermare e spostarsi alla schermata successiva

• **Tasto di riduzione volume**

Toccare questo tasto per abbassare il volume o spostarsi sulla voce/sul menu successivo..

• **Tasto di scorrimento file a destra**

Toccare questo tasto per spostarsi sulla traccia/sul menu successivo.

Premerlo e tenerlo brevemente premuto per cercare rapidamente le tracce.

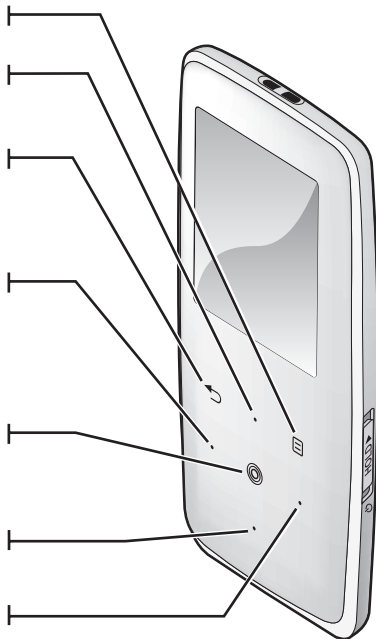

IL LETTORE MP3 (Continua)

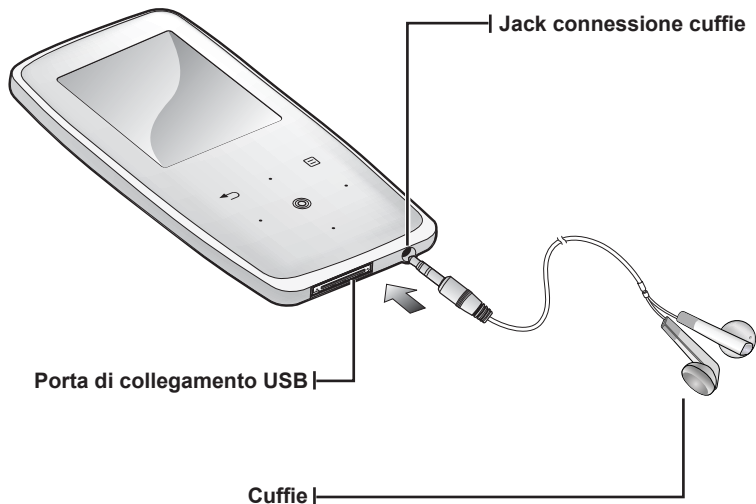

L'auricolare sinistro reca il contrassegno "L" (left) e quello destro il contrassegno "R" (right).
Le cuffie vengono anche utilizzate come antenna per la radio FM nel lettore MP3.

SCHERMI DI VISUALIZZAZIONE

Musica

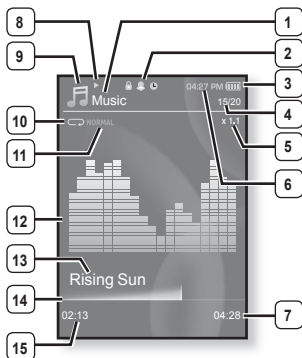

- 1 Indicatore menu principale
- 2 Indicatore Blocco/Allarme/ Sleep timer
- 3 Stato della batteria
- 4 Indicatore della traccia corrente in riproduzione/ numero totale di tracce
- 5 Indicatore di velocità di riproduzione
- 6 Ora corrente
- 7 Tempo di riproduzione totale
- 8 Indicatore riproduzione/pausa, ricerca
- 9 Indicatore di modo musica
- 10 Indicatore di modo riproduzione
- 11 Indicatore di modo DNSe
- 12 Schermata di riproduzione musicale
- 13 Titolo Musica
- 14 Barra di stato di riproduzione
- 15 Tempo di riproduzione corrente



NOTA

14 _

Le immagini delle schermate sono fornite esclusivamente a scopo di riferimento. Il loro aspetto può variare.

elementi di base

SCHERMI DI VISUALIZZAZIONE (Continua)

Video

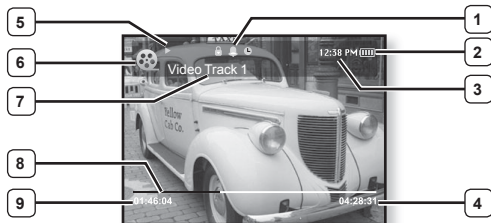

| | | | |
|---|--|---|---|
| 1 | Indicatore Blocco/Allarme/ Sleep timer | 6 | Indicatore di modo video |
| 2 | Stato della batteria | 7 | Nome del file |
| 3 | Ora corrente | 8 | Barra di stato di riproduzione |
| 4 | Tempo di riproduzione totale | 9 | Tempo di riproduzione corrente |
| 5 | Indicatore riproduzione/ pausa, ricerca | | |

SCHERMI DI VISUALIZZAZIONE (Continua)

Immagini

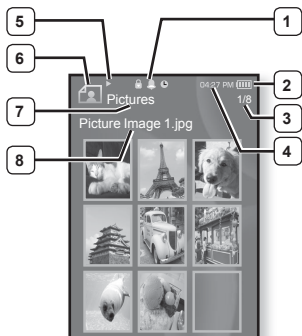

[visualizzazione anteprima]

- | | |
|---|---|
| 1 | Indicatore Blocco/Allarme/ Sleep timer |
| 2 | Stato della batteria |
| 3 | Indicatore del file corrente / numero totale di file |
| 4 | Ora corrente |
| 5 | Stato di riproduzione musicale |
| 6 | Indicatore di modo immagine |
| 7 | Indicatore menu principale |
| 8 | Nome del file |

Radio FM

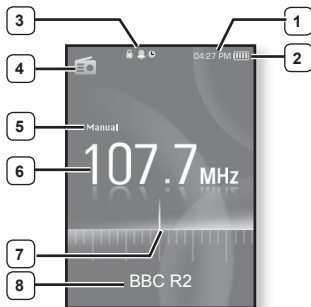

- | | |
|---|---|
| 1 | Ora corrente |
| 2 | Stato della batteria |
| 3 | Indicatore Blocco/Allarme/ Sleep timer |
| 4 | Indicatore di modo radio |
| 5 | Indicatore manuale/preimpostato |
| 6 | Indicatore della frequenza attuale(MHz) |
| 7 | Indicatore della frequenza sulla scala |
| 8 | Indicatore RDS |

UTILIZZO DEL TASTO A SFIORAMENTO

Toccare il tasto a sfioramento con la punta del dito.



NOTA

- Per evitare di danneggiare il tasto a sfioramento, utilizzare solo le dita per sfiorarlo.
- Non premere il tasto a sfioramento con le dita sporche.
- Non toccare il tasto a sfioramento con i guanti.
- Il tasto a sfioramento può danneggiarsi se lo si tocca con le unghie o altri oggetti come ad esempio penne a sfera.

CARICAMENTO DELLA BATTERIA

Se si utilizza il lettore per la prima volta, oppure se il lettore non è stato utilizzato per lungo tempo, è necessario ricaricare completamente la batteria.

La batteria del lettore mp3 si carica completamente in circa 4 ore, anche se il tempo di carica totale varia a seconda del PC.

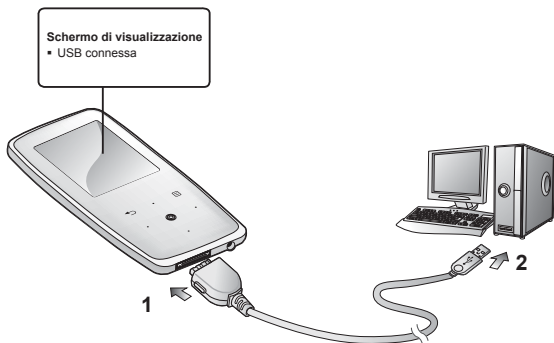

1. Collegare l'estremità più larga del cavo USB alla porta di connessione USB sulla base del lettore.
2. Collegare il cavo USB alla porta USB (🔌) del PC.

MANUTENZIONE DELLA BATTERIA

Per far durare il più a lungo possibile la batteria è sufficiente seguire queste semplici indicazioni di manutenzione e di conservazione della batteria.

- Ricaricare e riporre a una temperatura compresa tra 40°F~95°F (5°C e 35°C).
- Non sovraccaricare (più di 12 ore).
Il caricamento o scaricamento eccessivo può ridurre la vita utile della batteria.
- La durata della batteria tende a diminuire gradualmente nel tempo.



NOTA

- Se si carica il lettore quando è collegato ad un computer portatile, assicurarsi che anche la batteria del portatile sia completamente carica e che il portatile sia inserito nella presa.

ACCENSIONE/SPEGNIMENTO

Accensione del prodotto

Far scorrere e tenere il **tasto a scorrimento**  nella direzione opposta alla freccia.

- Il prodotto si accende.

Spegnimento del prodotto

Far scorrere e tenere nuovamente il **tasto a scorrimento**  nella direzione opposta alla freccia.

- Il prodotto si spegne.



NOTA

- Se non si preme nessun tasto per un dato periodo di tempo quando l'apparecchio è in pausa, questo si spegne automaticamente. L'impostazione predefinita per **<Auto Power Off>** (Spegnimento automatico disattivato) è 1 minuto, ma questo valore può essere modificato. Per ulteriori informazioni, vedere a pagina 29.

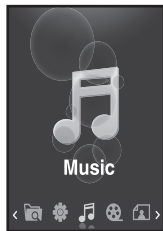

RIPRODUZIONE DEI FILE MUSICALI

Caricare i file musicali sul nuovo lettore mp3 utilizzando Samsung Media Studio. Per ulteriori informazioni su Media Studio, vedere pagine 33~35 .

1. Tenere brevemente premuto [↵] per spostarsi alla schermata del menu principale.
 2. Toccare il tasto [**Sinistra, Destra**] per selezionare **<Music>** (Musica), quindi toccare [⊙].
 3. Utilizzare il tasto [**Su, Giù**] e [⊙] per selezionare il file musicale desiderato.
 4. Toccare [⊙].
 - Il file verrà riprodotto.
-  **NOTA** ▪ Toccare [↵] per passare alla schermata precedente.
- Tenere brevemente premuto [↵] per passare alla schermata del menu principale.

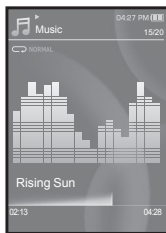

CONTROLLO DEL VOLUME

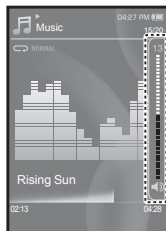

Toccare il tasto [**Su, Giù**].

- Verrà visualizzata un'icona di regolazione del volume.
- Il range del volume è impostato tra 0 a 30.
- Toccare il tasto [Su] per aumentare il volume e il tasto [Giù] per abbassarlo.



DISABILITAZIONE DEI TASTI





La funzione Hold (Sospendi) disabilita tutti gli altri tasti del lettore MP3, per cui se se ne tocca uno involontariamente, la musica non si interrompe.

1. Fare scorrere il **tasto a scorrimento**  nella direzione della freccia.
2. Fare scorrere il **tasto a scorrimento**  nella direzione opposta della freccia per annullare la funzione di blocco.



OPERAZIONE DI SFOGLIA MEDIANTE “FILE BROWSER (RICERCA FILE)”

La funzione “**File Browser**” (Ricerca File) consente di trovare con facilità i file.

1. Tenere brevemente premuto  per spostarsi alla schermata del menu principale.
2. Toccare il tasto **[Sinistra, Destra]** per selezionare **<File Browser>** (Ricerca File), quindi toccare 
 - Viene visualizzata la lista di cartelle **<File Browser (Ricerca File)>** contenenti “Music, Playlists, Video, Pictures, Datacasts, Texts e Recorded Files” (musica, sequenze brani, video, immagini, datacast, testi e file registrati).
3. Toccare il tasto **[Su, Giù]** per selezionare la cartella desiderata.
4. Toccare  per visualizzare l'elenco dei file nella cartella selezionata.
 - Toccare  per passare alla schermata precedente.
5. Toccare il tasto **[Su, Giù]** per selezionare il file desiderato.
6. Toccare 
 - Verrà avviata la riproduzione del file.

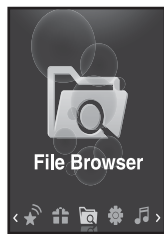

ELIMINAZIONE DEI FILE IN “FILE BROWSER” (RICERCA FILE)”

1. Tenere brevemente premuto [↔] per spostarsi alla schermata del menu principale.
2. Toccare il tasto [**Sinistra, Destra**] per selezionare <File Browser> (Ricerca File), quindi toccare [⊙].
 - Viene visualizzata la lista di cartelle <File Browser> (Ricerca File).
3. Toccare il tasto [**Su, Giù**] per selezionare la cartella desiderata , quindi toccare [⊙].
4. Toccare il tasto [**Su, Giù**] per selezionare il file da eliminare, quindi toccare [⊞].
5. Toccare il tasto [**Su, Giù**] per selezionare <Delete> (Elimina), quindi toccare [⊙].
 - Viene visualizzata la finestra di conferma.
6. Toccare il tasto [**Sinistra, Destra**] per selezionare <Yes> (Sì), quindi toccare [⊙].
 - Il file viene eliminato.

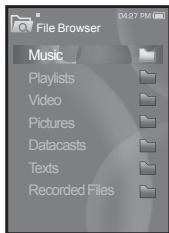

ATTENZIONE

- Una volta che i file sono eliminati, non possono essere recuperati.

MODIFICA DELLE IMPOSTAZIONI E DELLE PREFERENZE

Il lettore MP3 viene fornito con impostazioni e preferenze configurate in fabbrica, ma è possibile cambiare questi valori predefiniti per personalizzare il lettore.



- Toccare [↔] per passare alla schermata precedente.
- Tenere brevemente premuto [↔] per passare alla schermata del menu principale.

Impostazione dello stile dei menu

È possibile modificare l'aspetto e il font del menu e eliminare l'immagine sullo sfondo del menu principale.

1. Tenere brevemente premuto [↔] per spostarsi alla schermata del menu principale.
2. Toccare il tasto [**Sinistra, Destra**] per selezionare <Settings> (Impostazioni), quindi toccare [⊙].
 - Si apre il menu <Settings> (Impostazioni).
3. Toccare il tasto [**Su, Giù**] per selezionare <Menu Style> (Stile menu), quindi toccare [⊙].
 - Si apre il menu <Menu Style> (Stile menu).
4. Utilizzare il tasto [**Su, Giù**] e [⊙] per impostare le funzioni.
 - Toccare [⊙] per passare alla voce successiva/selezionare il menu.
 - Toccare il tasto [Su, Giù] per spostarsi in alto o in basso nel menu corrente.

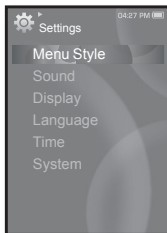

Opzioni di impostazione Stile menu

- **Menu Design (Design menu)** : È possibile cambiare lo stile della schermata del menu principale. Selezionare tra <Sparkling> (Scintillante), <Crystal> (Cristallo), <My Skin> (Mia pelle).
- **Font** : È possibile cambiare il tipo di font della lingua del menu. Selezionare uno dei tre tipi di font. In alcune lingue del menu, viene disabilitato.
- **Reset My Skin (Ripristina Mia pelle)** : Ripristina l'immagine in background del touch screen alla sua immagine predefinita. Impostando <Sparkling> (Scintillante) o <Crystal> (Cristallo) in <Menu Design> (Design Menu), <Reset My Skin> (Ripristina Mia pelle) viene disattivato.

MODIFICA DELLE IMPOSTAZIONI E DELLE PREFERENZE (Continua)

Impostazioni audio

È possibile impostare l'equalizzatore principale, il suono del bip e il limite del volume.

1. Tenere brevemente premuto [↔] per spostarsi alla schermata del menu principale.
2. Toccare il tasto [Sinistra, Destra] per selezionare <Settings> (Impostazioni), quindi toccare [⊙].
 - Si apre il menu <Settings> (Impostazioni).
3. Toccare il tasto [Su, Giù] per selezionare <Sound> (Suono), quindi toccare [⊙].
 - Si apre il menu <Sound> (Suono).
4. Utilizzare il tasto [Su, Giù] e [⊙] per impostare le funzioni.

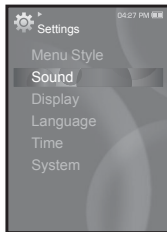

Opzioni di impostazione dell'effetto sonoro

- **Master EQ (EQ principale)** : È possibile ottimizzare le impostazioni audio. Toccare il tasto [Sinistra, Destra] per selezionare la frequenza da impostare. Toccare il tasto [Su, Giù] per regolare il livello della frequenza selezionata, quindi toccare [⊙].
- **Beep Sound (Suono bip)** : Attiva o disattiva il suono bip per le operazioni su touch screen. Selezionare tra <Off> e <On>.
- **Volume Limit (Limite Volume)** : Impostando un limite di volume massimo quando si utilizzano le cuffie si può evitare di provocare danni all'udito. <On> Impostare su 15 il livello massimo del volume. Il livello massimo del volume con limite impostato su <Off> è 30. Anche se è stato selezionato <Off>, il volume viene ripristinato a 15 per evitare danni all'udito quando si riaccende il lettore.

MODIFICA DELLE IMPOSTAZIONI E DELLE PREFERENZE (Continua)

Impostazioni di visualizzazione

Per modificare il tempo di spegnimento del display, lo screen saver e luminosità dello schermo.

1. Tenere brevemente premuto [↔] per spostarsi alla schermata del menu principale.
2. Toccare il tasto [Sinistra, Destra] per selezionare <Settings> (Impostazioni), quindi toccare [⊙].
 - Si apre il menu <Settings> (Impostazioni).
3. Toccare il tasto [Su, Giù] per selezionare <Display>, quindi toccare [⊙].
 - Si apre il menu <Display>.
4. Utilizzare il tasto [Su, Giù] e [⊙] per impostare le funzioni.



Opzioni di impostazione della visualizzazione

- **Display Off (Schermo Off)** : Se non si preme alcun tasto per il periodo di tempo selezionato, lo schermo si spegnerà automaticamente. Scegliere tra <15sec>, <30sec>, <1min>, <3min> e <5min> e <Always On> (Sempre acceso). Premere un tasto qualsiasi per riattivare lo schermo.
- **Screen Saver (Screensaver)** : È possibile impostare un'immagine da utilizzare come screen-saver. Selezionare <Auto Change> (Cambio automatico) oppure <Sweet> (Dolcezza), <Blue Rain> (Malinconia), <Cheers> (Cin cin), <Analog Clock> (Orologio Analogico), <Digital Clock> (Digitaluhr) e impostare il tempo di attesa. Si può scegliere tra <Off>, <15sec>, <30sec>, <1min>, <3min> e <5min>. Se non si preme alcun tasto per il periodo di tempo selezionato, verrà attivato lo screensaver. È possibile cambiare l'immagine dello screensaver toccando [⊞] durante il funzionamento.
- **Brightness (Luminosità)** : È possibile regolare la luminosità della schermata. Selezionare un livello da <0-10>, dove il valore 10 indica la massima luminosità.

MODIFICA DELLE IMPOSTAZIONI E DELLE PREFERENZE (Continua)

Impostazioni della lingua

I menu del lettore mp3 possono essere impostati in modo da apparire in una delle lingue offerte. La lingua può essere cambiata facilmente.

1. Tenere brevemente premuto [↵] per spostarsi alla schermata del menu principale.
2. Toccare il tasto [Sinistra, Destra] per selezionare <Settings> (Impostazioni), quindi toccare [⊙].
 - Si apre il menu <Settings> (Impostazioni).
3. Toccare il tasto [Su, Giù] per selezionare <Language> (Lingua), quindi toccare [⊙].
 - Si apre il menu <Language> (lingua).
4. Utilizzare il tasto [Su, Giù] e [⊙] per impostare le funzioni.

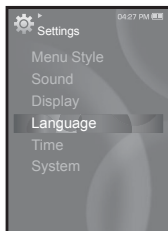

Opzioni di impostazione della lingua

- **Menu** : Impostare la lingua del menu. Le opzioni disponibili sono <English>, <한국어>, <Français>, <Deutsch>, <Italiano>, <日本語>, <简体中文>, <繁體中文>, <Español>, <Русский>, <Magyar>, <Nederlands>, <Polski>, <Português>, <Svenska>, <ไทย>, <Čeština>, <Ελληνικά>, <Türkçe>, <Norsk>, <Dansk>, <Suomi>, <Español (Sudamérica)>, <Português (Brasil)>, <Indonesia>, <Tiếng Việt>, <Bulgarian>, <Română>, <Українська>, <Slovenščina> or <Slovenský>.
- **Contents (Indice)** : Impostare la lingua in cui sono visualizzate le informazioni sulla traccia e i testi. Le opzioni disponibili sono <English>, <Korean>, <French>, <German>, <Italian>, <Japanese>, <Simplified Chinese>, <Traditional Chinese>, <Spanish>, <Russian>, <Hungarian>, <Dutch>, <Polish>, <Portuguese>, <Swedish>, <Thai>, <Finnish>, <Danish>, <Norwegian>, <Farsi>, <Afrikaans>, <Basque>, <Catalan>, <Czech>, <Estonian>, <Greek>, <Hrvatski>, <Icelandic>, <Rumanian>, <Slovak>, <Slovene>, <Turkish> or <Vietnamese>.



NOTA

- Le lingue supportate possono essere modificate o aggiunte.

MODIFICA DELLE IMPOSTAZIONI E DELLE PREFERENZE (Continua)

Impostazioni dell'ora

L'impostazione dell'ora consente di utilizzare la data/l'ora impostata, il formato della data e perfino il fuso orario.

1. Tenere brevemente premuto [↔] per spostarsi alla schermata del menu principale.
2. Toccare il tasto [Sinistra, Destra] per selezionare <Settings> (Impostazioni), quindi toccare [⊙].
 - Si apre il menu <Settings> (Impostazioni).
3. Toccare il tasto [Su, Giù] per selezionare <Time> (Ora), quindi toccare [⊙].
 - Si apre il menu <Time> (Ora).
4. Utilizzare il tasto [Su, Giù] e [⊙] per impostare le funzioni.

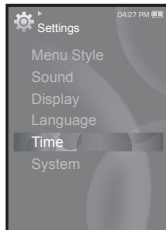

Opzioni di impostazione dell'ora

- **Date&Time (Data&Ora)** : È possibile impostare l'ora e la data corrente. Toccare il tasto [Sinistra, Destra] per spostarsi su <Year, Month, Date, Hour, Min, AM/PM> (Anno, Mese, Data, Ora, Minuti, AM/PM) e toccare il tasto [Su, Giù] per impostare ciascuna voce.
- **Date Type (Tipo di data)** : È possibile impostare il tipo di visualizzazione dell'ora per l'orologio mondiale. Selezionare tra <YY-MM-DD>, <MM-DD-YY> e <DD-MM-YY>.
- **Time Zone (Fuso orario)** : È possibile cambiare l'ora corrente selezionando il fuso orario specifico di una città all'estero. Il fuso orario deve essere impostato prima di visualizzare le informazioni sull'ora mondiale. Vedere pagina 85.

MODIFICA DELLE IMPOSTAZIONI E DELLE PREFERENZE (Continua)

Impostazioni di sistema

Scegliere l'impostazione predefinita di disattivazione, di modo di avvio e di spegnimento automatico più adatta.

1. Tenere brevemente premuto [**↔**] per spostarsi alla schermata del menu principale.
2. Toccare il tasto [**Sinistra, Destra**] per selezionare **<Settings>** (Impostazioni), quindi toccare [**⊙**].
 - Si apre il menu **<Settings>** (Impostazioni).
3. Toccare il tasto [**Su, Giù**] per selezionare **<System>** (Sistema), quindi toccare [**⊙**].
 - Si apre il menu **<System>** (Sistema).
4. Utilizzare il tasto [**Su, Giù**] e [**⊙**] per impostare le funzioni.

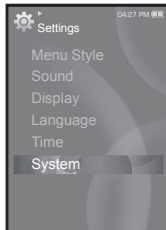

MODIFICA DELLE IMPOSTAZIONI E DELLE PREFERENZE (Continua)

Opzioni di impostazione di sistema

- **Sleep (Sospendi)** : Disattiva automaticamente l'alimentazione una volta trascorso il periodo di tempo specificato. Le opzioni disponibili sono <Off>, <15min>, <30min>, <60min>, <90min> o <120min>.
- **Start Mode (Avvia modo)** : Consente di impostare la schermata iniziale visualizzata quando si accende il lettore. Selezionare tra <Home> (Pagina iniziale) e <Last State> (Ultimo stato). Selezionare <Home> (Pagina iniziale) per avviare il sistema dalla schermata del menu principale oppure <Last State> (Ultimo stato) per utilizzare l'ultima schermata del menu utilizzata.
- **Auto Power Off (Spegnimento automatico disattivato)** : Disattiva automaticamente l'alimentazione quando l'apparecchio è in pausa e non si esegue alcuna operazione per il periodo di tempo specificato. Scegliere tra <15sec>, <30sec>, <1min>, <3min>, <5min> o <Always On> (Sempre acceso).
- **Default set (Imp. predefin.)** : Vengono ripristinati i valori predefiniti di tutte le impostazioni. Le opzioni disponibili sono <Yes> (Sì) o <No>. <Yes> (Sì) ripristina tutte le impostazioni di fabbrica. <No> annulla l'operazione.
- **Format (Formattazione)** : Formatta la memoria interna. Le opzioni disponibili sono <Yes> (Sì) o <No>. Selezionando <Yes> (Sì) si formatta la memoria interna e si eliminano tutti i file sul lettore. Selezionando <No> la memoria interna non viene formattata. Controllare qual è l'opzione impostata prima di eseguire la formattazione.
- **About (Info su)** : Controlla la versione del firmware e la capacità di memoria. <Firmware Version> (Versione Firmware) visualizza la versione firmware corrente. <Used> (Usata) indica la memoria utilizzata, <Available> (Disponibile) la capacità rimanente e <Total> (Totale) la capacità di memoria totale.



NOTA

▪ Informazioni sulla memoria incorporata

1GB=1,000,000,000byte: La capacità di formattazione reale può essere inferiore poiché il firmware interno utilizza una parte di memoria.

RIPRISTINO DEL SISTEMA

Se il lettore MP3 non si accende, non riproduce i file musicali o non viene riconosciuto dal computer al momento della connessione, può essere necessario eseguire il ripristino del sistema.

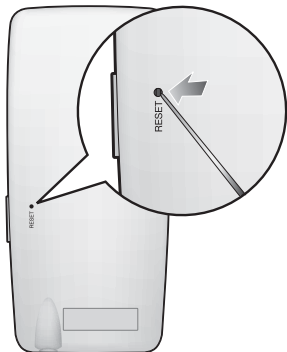

Premere il Foro di reset sulla parte inferiore del prodotto con un oggetto appuntito, come ad esempio un fermaglio.

- Il sistema verrà inizializzato.
- La funzione di reset non elimina le informazioni e i dati registrati nella memoria incorporata.

samsung media studio

Samsung Media Studio è un'applicazione software di facile utilizzo per organizzare i file musicali, le foto, i film e altri file sul PC. Quando i file sono già ordinati e organizzati in Media Studio, li si può trasferire rapidamente al mp3 senza dover cercare i file desiderati sull'intero hard disk.

REQUISITI DEL PC

Per installare ed eseguire Media Studio, il sistema PC deve rispondere ai seguenti requisiti minimi:

- Pentium 500MHz o superiore
- USB Port 2.0
- Windows XP Service Pack 2 o versione successiva
- DirectX 9.0 o superiorer
- 100MB di spazio libero sul disco fisso
- Unità CD Rom (2X o superiore)
- Windows Media Player 10.0 o versione successiva
- Risoluzione 1024 X 768 o superiore
- Internet Explorer 6.0 o versione successiva
- 512 MB RAM o superiore

INSTALLAZIONE DI SAMSUNG MEDIA STUDIO



ATTENZIONE

- Eseguire innanzitutto il programma di installazione di <Media Studio> nell'account amministratore del PC. Senza questa operazione <Media Studio> non può essere installato. Per trovare l'account amministratore, fare riferimento al manuale utente del PC.

1. Inserire nell'unità CD-ROM il CD di installazione fornito con il lettore.

2. Fare clic su **<Install now>** (Installa adesso).

- Seguire le istruzioni per avviare l'installazione.
- A questo punto si avvia l'installazione di <Media Studio> che crea  un'icona sul desktop quando l'installazione è completata.





ATTENZIONE

- Prestare la massima attenzione nel caricare/rimuovere il CD di installazione se si utilizza un CD-ROM di tipo verticale.

TRASFERIMENTO DI FILE SUL LETTORE CON SAMSUNG MEDIA STUDIO

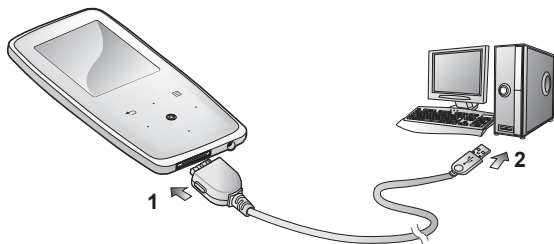
<Media Studio> consente di selezionare e organizzare i file e le cartelle prima di trasferirle sul lettore. In questo modo, la ricerca dei file sul lettore MP3 sarà più facile e più rapida. L'utilizzo di <Media Studio> è il modo più semplice per trasferire i file dal PC al lettore MP3.



1. Collegare l'estremità più larga del cavo USB alla porta di connessione USB sulla base del lettore.
2. Collegare il cavo USB alla porta USB (↔) del PC.
 - Sul touch screen del lettore appare <USB connected> (USB connessa).
 - <Media Studio> si avvia automaticamente quando il lettore viene collegato al PC.
 - Se il programma non si avvia automaticamente, fare doppio clic **sull'icona**  <Media Studio> sul desktop.





NOTA

- La tecnologia di riconoscimento audio e i dati correlati sono forniti da Gracenote e Gracenote CDDB® Music Recognition ServiceSM.
- CDDB è un marchio registrato di Gracenote. Il logo Gracenote, il logo Gracenote CDDB e il logo "Powered by Gracenote CDDB" sono marchi di Gracenote. Music Recognition Service e MRS sono marchi di servizio di Gracenote.

TRASFERIMENTO DI FILE SUL LETTORE CON SAMSUNG MEDIA STUDIO (Continua)

3. Fare clic sull'icona per visualizzare il tipo di file da trasferire.

- Fare clic su  per visualizzare l'elenco dei file musicali.
- Fare clic su  per visualizzare l'elenco dei file video.
- Fare clic su  per visualizzare l'elenco delle immagini.
- Fare clic su **ETC** per visualizzare la lista ETC. La lista ETC comprende tipi di file (es.: TXT, ecc.) diversi da file musicali, file di immagine e file video.

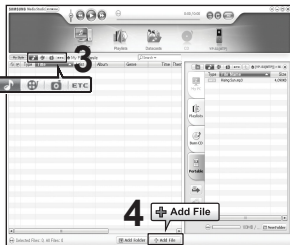

4. Fare clic su **<Add File>** (Aggiungi file) nella parte inferiore di Media Studio.

- Verrà visualizzata la finestra **<Open>** (Apri).

5. Selezionare i file da aggiungere e fare clic su **<Open>** (Apri).

- I file vengono aggiunti all'elenco sul lato sinistro della schermata **<Media Studio>**.

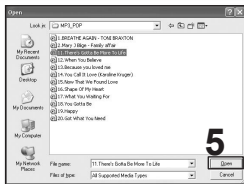

6. Selezionare il file da trasferire nella lista dei file a sinistra.

7. Fare clic sull'icona .

- Il file selezionato viene trasferito sul lettore.

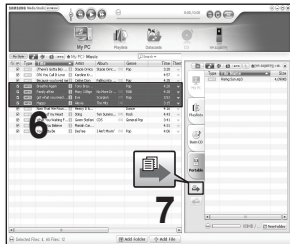

TRASFERIMENTO DI FILE SUL LETTORE CON SAMSUNG MEDIA STUDIO (Continua)



ATTENZIONE

- Non scollegare la spina USB durante il trasferimento dei file. Lo scollegamento durante l'operazione di trasferimento dei file può danneggiare il lettore o il PC.
- Si consiglia di collegare il lettore direttamente al PC anziché attraverso un hub USB per evitare che la connessione sia instabile.



NOTA

- Prima di trasferire un file video all'apparecchio tramite <Media Studio>, questo viene automaticamente convertito in formato SVI. Le dimensioni del file vengono automaticamente modificate.
- Tutte le immagini vengono automaticamente convertite in formato JPG prima di essere trasferite al lettore mediante la funzione <Media Studio>. Anche le dimensioni del file vengono automaticamente adattate.
- Tutte le funzioni sono disabilitate durante la connessione.
- Se il cavo USB viene collegato al PC quando il lettore ha la batteria scarica, quest'ultimo si carica automaticamente per alcuni minuti prima di attivare la connessione.
- Si raccomanda di utilizzare FAT 32 per il file system quando si formatta il lettore sul PC.
- Samsung Media Studio dispone di una funzione di Guida completa. Per informazioni sul programma Media Studio, fare clic su <Menu> → <Help> (Guida) → <Help> (Guida) nella parte superiore della schermata di <Media Studio>.
- **Che cosa si intende per SVI?**
Samsung Audio Video interleaving(SVI) è un nuovo formato video sviluppato e controllato da Samsung.

ascolto della musica



▪ **Prima di iniziare!** - Collegare le cuffie, quindi accendere il lettore e controllare lo stato della batteria.



NOTA

▪ Toccare [↔] per passare alla schermata precedente.
Tenere brevemente premuto [↔] per passare alla schermata del menu principale.

RIPRODUZIONE PER CATEGORIA

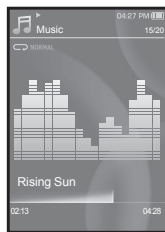
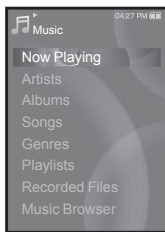
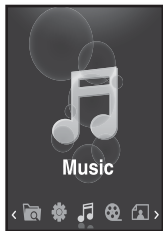

1. Tenere brevemente premuto [↔] per spostarsi alla schermata del menu principale.
2. Toccare il tasto **[Sinistra, Destra]** per selezionare **<Music>** (Musica), quindi toccare [⊙].
 - Si apre l'elenco <Music> (Musica).
3. Toccare il tasto **[Su, Giù]** per selezionare l'elenco desiderato, quindi toccare [⊙].
 - Viene visualizzato il file musicale.
4. Toccare il tasto **[Su, Giù]** per selezionare il file da riprodurre, quindi toccare [⊙].
 - Il file verrà riprodotto.

RIPRODUZIONE PER CATEGORIA (Continua)

Elenco dei file musicali

Le informazioni sul file, inclusi il nome dell'artista, il nome dell'album, il titolo e il genere del brano vengono visualizzate secondo le informazioni del tag ID3 sul file musicale adatto.

I file privi di etichetta ID3 (informazioni sul brano) vengono contrassegnati dall'indicatore [Unknown] (sconosciuto).

Now Playing (In Esecuzione) : Riproduce un file recentemente riprodotto o passa al display di riproduzione del file corrente.

Artists (Artista) : Riproduzione per artista.

Albums (Album) : Riproduzione per album.

Songs (Canzoni) : Riproduzione in ordine numerico o alfabetico.

Genres (Genere) : Riproduzione per genere.

Playlists (Playlist) : Riproduzione per sequenza brani.

Recorded Files (File Registrati): Mostra tutti i file registrati.

Music Browser (Browser musicale) : Mostra tutti i file musicali salvati nella cartella Musica.



NOTA

- I formati compatibili con il lettore sono MP3 e WMA.
- Se si modifica l'estensione di un file MP1 o MP2 in MP3, il file potrebbe non essere riproducibile.
- Scollegando le cuffie durante la riproduzione della musica, la riproduzione viene messa in pausa.
- **Che cos'è un'etichetta ID3?**
Sono informazioni allegate ai file MP3 e relative al brano musicale, ad esempio titolo, artista, album, genere, oltre a un campo per i commenti.

MESSA IN PAUSA

1. Toccare [**⏸**] durante la riproduzione della musica.
 - La riproduzione verrà interrotta.
2. Toccare nuovamente [**⏸**].
 - La riproduzione verrà riavviata dal punto in cui era stata interrotta.

RICERCA ALL'INTERNO DI UNA TRACCIA

1. Tenere premuto il tasto [**Sinistra, Destra**] durante la riproduzione del brano selezionato.
 - Verrà eseguita una ricerca dall'inizio alla fine della traccia.
2. Rilasciare il pulsante nel punto in cui si desidera iniziare la riproduzione.
 - La riproduzione verrà avviata dal punto in cui si è rilasciato il tasto.

RIPRODUZIONE DALL'INIZIO DELLA TRACCIA CORRENTE

1. Toccare il tasto [**Sinistra**] dopo 3 secondi dall'inizio della riproduzione.
 - La traccia corrente verrà riprodotta dall'inizio.

RIPRODUZIONE DELLA TRACCIA PRECEDENTE

Toccare il tasto [**Sinistra**] entro 3 secondi dall'inizio della riproduzione.

Toccare due volte il tasto [**Sinistra**] dopo 3 secondi dall'inizio della riproduzione.

- Verrà riprodotta la traccia precedente.

RIPRODUZIONE DELLA TRACCIA SUCCESSIVA

Toccare il tasto [**Destra**].

- Verrà riprodotta la traccia successiva.



ATTENZIONE

- Con i file VBR, il brano precedente può non essere riprodotto anche se si preme il tasto [**Sinistra**] entro 3 secondi.

CREAZIONE DI UNA SEQUENZA BRANI CON SAMSUNG MEDIA STUDIO

Con <Media Studio>, è possibile creare una propria collezione, o sequenza brani (playlist), di file audio.



- **Prima di iniziare!** - Collegare il lettore al PC.

Media Studio deve essere installato sul PC.

Creazione di una sequenza brani

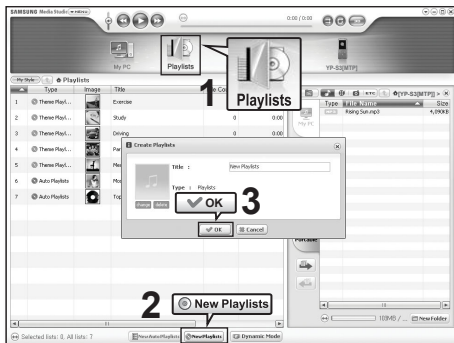

1. Fare clic su <**Playlists**> (Playlist) nella parte superiore di <Media Studio>.
 - Si apre la finestra <Playlists> (Playlist).
2. Fare clic su <**New Playlists**> (Nuove sequenze brani) nella parte inferiore.
 - Si apre la finestra <Create Playlists> (Crea sequenze brani).
3. Digitare il titolo della sequenza brani e fare clic su **[OK]**.
 - Viene assegnato un nome alla sequenza brani, che viene memorizzata nella sezione <Playlists> (Playlist) di <Media Studio>.

CREAZIONE DI UNA SEQUENZA BRANI CON SAMSUNG MEDIA STUDIO (Continua)

Aggiunta di file musicali ad una sequenza brani

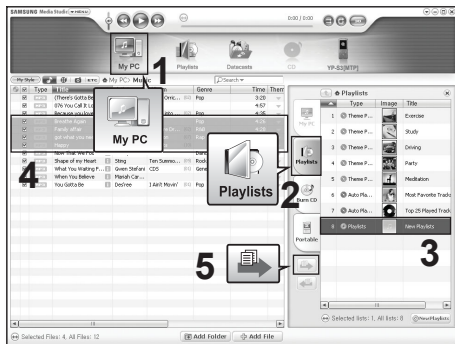

1. Fare clic su **<My PC>** (Mio PC) nella parte superiore di **<Media Studio>**.
 - Verrà visualizzata la finestra **<My PC>** (Mio PC).
2. Fare clic su **<Playlists>** (Playlist) nell'angolo destro della finestra.
 - Si apre la finestra **<Playlists>** (Playlist).
3. Fare doppio clic su una playlist nella finestra di destra.
4. Selezionare i file da trasferire nella finestra **<My PC>** (Mio PC).
5. Fare clic **sull'icona** .
 - I file selezionati vengono aggiunti alla sequenza brani.

CREAZIONE DI UNA SEQUENZA BRANI CON SAMSUNG MEDIA STUDIO (Continua)

Trasferimento di una sequenza brani a un lettore con Media Studio



1. Fare clic su **<Playlists>** (Playlist) nella parte superiore di **<Media Studio>**.
 - Si apre la finestra **<Playlists>** (Playlist).
2. Selezionare una sequenza brani nella sezione **<Playlists>** (Playlist).
3. Fare clic sull'**icona** .
 - La playlist selezionata viene trasferita al lettore in **<File Browser>** (Ricerca File) → **<Playlists>** (Playlist).



NOTA

- Il lettore può riprodurre fino a 999 file musicali per ogni sequenza brani.

CREAZIONE DI UNA SEQUENZA BRANI SUL LETTORE MP3

Se si sono già scaricati dei file sul lettore MP3, è possibile creare una sequenza brani "Preferiti" anche se Media Studio non è installato sul PC.

1. Tenere brevemente premuto [↔] per spostarsi alla schermata del menu principale.
2. Toccare il tasto [**Sinistra, Destra**] per selezionare <File Browser> (Ricerca File), quindi toccare [⊙].
3. Toccare il tasto [**Su, Giù**] per selezionare <Music> (Musica), quindi toccare [⊙].
 - Viene visualizzato il(i) file musicale(i).
4. Toccare il tasto [**Su, Giù**] per selezionare il file da aggiungere alla playlist, quindi toccare [⊞].
 - Viene visualizzato il menu Sequenza brani.
5. Toccare il tasto [**Su, Giù**] per selezionare <Add to Playlist> (Aggiungi a Playlist), quindi toccare [⊙].
 - Appare un elenco da <Playlist 1> a <Playlist 5>.
6. Toccare il tasto [**Su, Giù**] per selezionare il numero della playlist da aggiungere al file selezionato, quindi toccare [⊙].
 - Il file selezionato viene aggiunto alla sequenza brani.
 - La sequenza brani può essere controllata in <Music> (Musica) → <Playlists> (Playlist) → da <Playlist 1> a <Playlist 5> nel menu principale.

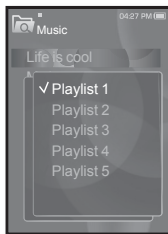
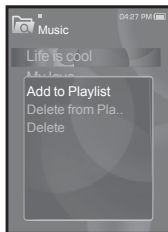

- Ad ogni sequenza brani possono essere aggiunti fino a 100 file musicali (da <Playlist 1> a <Playlist 5>).

RIPRODUZIONE DI UNA SEQUENZA BRANI

1. Tenere brevemente premuto [↔] per spostarsi alla schermata del menu principale.
2. Toccare il tasto [**Sinistra, Destra**] per selezionare **<Music>** (Musica), quindi toccare [⊙].
 - Viene visualizzato l'elenco <Music> (Musica).
3. Toccare il tasto [**Su, Giù**] per selezionare **<Playlists>** (Playlist), quindi toccare [⊙].
 - Verranno visualizzate le sequenze di brani.
4. Toccare il tasto [**Su, Giù**] per selezionare la playlist desiderata, quindi toccare [⊙].
 - Vengono visualizzati i file musicali memorizzati nella sequenza brani selezionata.
 - Se non viene trovata nessuna sequenza di brani, verrà visualizzato il messaggio <No file> (Nessun file).
5. Toccare il tasto [**Su, Giù**] per selezionare un file musicale da riprodurre, quindi toccare [⊙].
 - Il file verrà riprodotto.



- Vedere pagine 39 e 41 per trasferire la sequenza brani mediante <Media Studio>.

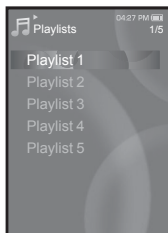
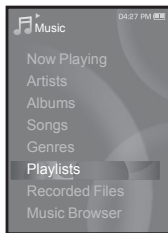

ELIMINAZIONE DI UN FILE DALLA SEQUENZA BRANI

1. Tenere brevemente premuto [↔] per spostarsi alla schermata del menu principale.
2. Toccare il tasto [**Sinistra, Destra**] per selezionare <Music> (Musica), quindi toccare [⊙].
 - Si apre la lista dei file musicali.
3. Toccare il tasto [**Su, Giù**] per selezionare <Playlists> (Playlist), quindi toccare [⊙].
 - Verranno visualizzate le sequenze di brani.
4. Toccare il tasto [**Su, Giù**] per selezionare la playlist desiderata, quindi toccare [⊙].
 - Vengono visualizzati i file musicali memorizzati nella sequenza brani selezionata.
5. Toccare il tasto [**Su, Giù**] per selezionare un file da eliminare dalla playlist, quindi toccare [⊞].
 - Viene visualizzato il menu Sequenza brani.
6. Toccare il tasto [**Su, Giù**] per selezionare <Delete from Playlist> (Elimina da Playlist), quindi toccare [⊙].
 - Viene visualizzata la finestra di conferma dell'eliminazione.
7. Toccare il tasto [**Sinistra, Destra**] per selezionare <Yes> (Sì), quindi toccare [⊙].
 - Il file selezionato viene eliminato dalla sequenza brani.

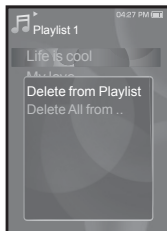

ELIMINAZIONE DI TUTTI I FILE DALLA SEQUENZA BRANI

Seguire i passi 1-4 sopra esposti.

5. Toccare [⊞].
 - Viene visualizzato il menu Sequenza brani.
6. Toccare il tasto [**Su, Giù**] per selezionare <Delete All from Playlist> (Elimina tutto da Playlist), quindi toccare [⊙].
 - Viene visualizzata la finestra di conferma dell'eliminazione.
7. Toccare il tasto [**Sinistra, Destra**] per selezionare <Yes> (Sì), quindi toccare [⊙].
 - Tutti i file vengono eliminati dalla sequenza brani.





UTILIZZO DEL MENU MUSICA

Il menu Musica consente di gestire tutte le funzioni legate all'ascolto - dalla ripetizione delle tracce e degli album alla scelta dello sfondo sul display durante l'ascolto.

Per impostare l'effetto sonoro

Questa funzione serve per impostare un suono più nitido.

1. Toccare [] mentre si sta ascoltando la musica.
 - Si apre il menu <Music> (Musica).
2. Toccare il tasto [**Su, Giù**] per selezionare <Sound Effect> (Effetti Audio), quindi toccare [].
 - Si apre il menu <Sound Effect> (Effetti Audio).
3. Toccare il tasto [**Su, Giù**] per selezionare l'effetto audio desiderato, quindi toccare [].

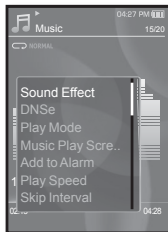

Opzioni di impostazione dell'effetto sonoro

- **Street Mode (Modo strada)** : Consente di ascoltare musica all'aperto in modo chiaro e distinto filtrando i suoni provenienti dalla strada. Selezionare <Off> o <On>.
 - **Clarity (Chiarezza)** : Questa funzione serve per impostare un suono più nitido migliorando la qualità acustica del suono. Selezionare tra <0-2>.
-





- Per uscire dal menu, premere [].

UTILIZZO DEL MENU MUSICA (Continua)

Per impostare il Digital Natural Sound engine (DNSe)

Seleziona il suono corretto per ogni genere musicale.

1. Toccare [] mentre si sta ascoltando la musica.
 - Si apre il menu <Music> (Musica).
2. Toccare il tasto [**Su, Giù**] per selezionare <DNSe>, quindi toccare [].
 - Si apre il menu <DNSe>.
3. Toccare il tasto [**Su, Giù**] per selezionare il DNSe desiderato, quindi toccare [].
 - Selezionare tra <Normal> (Normale), <Rock>, <Vocal> (Vocale), <Rhythm & Blues>, <Classical> (Classica), <Studio>, <Concert Hall> (Sala Concerti), e <User> (Utente).
 - È possibile impostare <EQ> e <3D & BASS> (3D & BASSI) dopo aver selezionato <User> (Utente). Vedere pagina 47.



NOTA

▪ Che cos'è il DNSe?

Il Digital Natural Sound Engine (DNSe) è un effetto audio per lettori MP3 sviluppato da Samsung. Offre diverse impostazioni audio per migliorare il tipo di musica ascoltata.

UTILIZZO DEL MENU MUSICA (Continua)

Per impostare il Digital Natural Sound engine (DNSe) (Continua)

<EQ>

È possibile regolare le singole frequenze audio.

1. Toccare il tasto **[Su, Giù]** nel menu DNSe per selezionare **<User>** (Utente), quindi toccare il tasto **[Destra]**.
2. Toccare il tasto **[Su, Giù]** per selezionare **<EQ>**, quindi toccare **[●]**.
 - Viene visualizzato il display di impostazione <EQ>.
3. Toccare il tasto **[Sinistra, Destra]** per selezionare la frequenza da impostare, quindi toccare il tasto **[Su, Giù]** per regolare il livello della frequenza selezionata.
 - Per il livello della frequenza si può selezionare da **<-10 a +10>**.
4. Toccare **[●]**.
 - L'impostazione è completata.



<3D & BASS> (3D & BASSI)

È possibile impostare l'effetto audio surround 3D e il livello di amplificazione dei bassi.



1. Toccare il tasto **[Su, Giù]** nel menu DNSe per selezionare **<User>** (Utente), quindi toccare il tasto **[Destra]**.
2. Toccare il tasto **[Su, Giù]** per selezionare **<3D & BASS>** (3D & BASSI), quindi toccare **[●]**.
 - Viene visualizzato il display di impostazione <3D & BASS> (3D&BASSI).
3. Toccare il tasto **[Sinistra, Destra]** per selezionare **<3D>** o **<Bass>** (Bassi), quindi toccare il tasto **[Su, Giù]**.
 - Il livello di **< 3D>** può essere impostato tra 0 a 4 e quello di **<Bass>** (Bassi) tra 0 a 4.
4. Toccare **[●]**.
 - L'impostazione è completata.



UTILIZZO DEL MENU MUSICA (Continua)

Per impostare il modo di riproduzione

Consente di selezionare la modalità di riproduzione, ad esempio le impostazioni di ripetizione.

1. Toccare [] mentre si sta ascoltando la musica.
 - Si apre il menu <Music> (Musica).
2. Toccare il tasto [**Su, Giù**] per selezionare <Play Mode> (Riproduzione), quindi toccare [].
 - Si apre il menu <Play Mode> (Riproduzione).
3. Toccare il tasto [**Su, Giù**] per selezionare il modo di riproduzione desiderato, quindi toccare [].

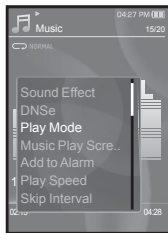



Opzioni del modo di riproduzione

- **Normal (Normale)** : Riproduce i brani in sequenza, uno alla volta.
 - **Repeat (Ripetere)** : Per ripetere tutti i file della cartella corrente.
 - **Repeat One (Ripeti una volta)** : Ripete un file.
 - **Shuffle** : Riproduce i file in modo casuale.
-

UTILIZZO DEL MENU MUSICA (Continua)

Per selezionare la schermata di riproduzione musicale

Scegliere una delle immagini di sfondo proposte o scegliere un'immagine personalizzata da visualizzare durante l'ascolto musicale.

1. Toccare [] mentre si sta ascoltando la musica.
 - Si apre il menu <Music> (Musica).
2. Toccare il tasto [**Su, Giù**] per selezionare <Music Play Screen> (Schermo ripr.musica), quindi toccare [].
 - Si apre il menu <Music Play Screen> (Schermo ripr. musica).
3. Toccare il tasto [**Su, Giù**] per selezionare la schermata di riproduzione musicale desiderata, quindi toccare [].

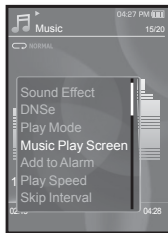

Opzioni della schermata di riproduzione musicale

- **Type 1 ~ Type 3 (Tipo 1 ~ Tipo 3)** : È possibile selezionare la schermata di riproduzione musicale desiderata.
- **Album Info. (Info album)** : Le informazioni sul nome dell'artista, sull'album e sul genere vengono visualizzate se le informazioni del tag ID3 vengono salvate sul file musicale.
- **Album Art (Coper. album)** : L'immagine di copertina dell'album viene visualizzata solo se è inserita nelle informazioni del tag ID3 del file musicale. Vengono supportate immagini di copertina dell'album di dimensioni inferiori a 200 pixel (in orizzontale) x 200 pixel (in verticale).
- **Auto Change (Cambio automatico)**: Commuta automaticamente da <Type 1> (Tipo 1) a <Type 3> (Tipo 3) ogni volta che viene riprodotto un file musicale diverso.



▪ Che cos'è un'etichetta ID3?

Sono informazioni allegate ai file MP3 e relative al brano musicale, ad esempio titolo, artista, album, genere, oltre a un campo per i commenti.

UTILIZZO DEL MENU MUSICA (Continua)

Per aggiungere un suono di allarme

È possibile aggiungere il file musicale preferito all'elenco dei suoni di allarme per riprodurli alla successiva disattivazione dell'allarme. Per informazioni sull'impostazione dell'allarme, consultare pagina 82.

1. Selezionare un file musicale da aggiungere al suono di allarme e toccare [⊞].
 - Si apre il menu <Music> (Musica).
2. Toccare il tasto [Su, Giù] per selezionare <Add to Alarm> (Aggiungi a Allarme), quindi toccare [⊞].
 - Il brano selezionato verrà aggiunto alla lista dei suoni di allarme.
 - Si può aggiungere un file musicale al suono di allarme.

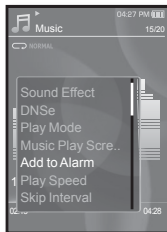

Per impostare la velocità di riproduzione

È possibile velocizzare o rallentare il brano musicale preferito regolando la velocità di riproduzione.

1. Toccare [⊞] mentre si sta ascoltando la musica.
 - Si apre il menu <Music> (Musica).
2. Toccare il tasto [Su, Giù] per selezionare <Play Speed> (Velocità di riproduzione), quindi toccare [⊞].
 - Si apre il menu <Play Speed> (Velocità di riproduzione).
3. Toccare il tasto [Su, Giù] per selezionare la velocità di riproduzione desiderata, quindi toccare [⊞].
 - Selezionare tra <X 0.7>, <X0.8>, <X 0.9>, <X 1.0(Normale)>, <X 1.1>, <X 1.2> e <X 1.3>.
 - Quanto più elevato è il numero, tanto maggiore è la velocità.

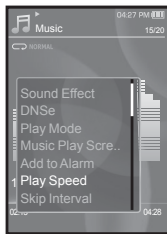



- A seconda del file, la velocità di riproduzione impostata può essere diversa dalla velocità effettiva.

UTILIZZO DEL MENU MUSICA (Continua)

Per impostare la funzione Salta intervallo

È possibile effettuare l'avanzamento rapido di un file a diversi intervalli. Saltare un'intera traccia o alcuni secondi per volta.

1. Toccare [] mentre si sta ascoltando la musica.
 - Si apre il menu <Music> (Musica).
2. Toccare il tasto [**Su, Giù**] per selezionare <Skip Interval> (Salta intervallo), quindi toccare [].
 - Si apre il menu <Skip Interval> (Salta intervallo).
3. Toccare il tasto [**Su, Giù**] per selezionare l'intervallo di salto desiderato, quindi toccare [].
 - Selezionare tra <1 Song> (1 Canzone), <5sec>, <10sec>, <30sec> e <1min>.

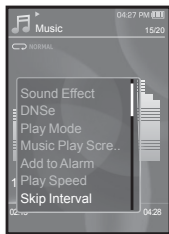



NOTA

- Se il file è stato sviluppato con un bit rate variabile, la lunghezza effettiva dell'intervallo di salto può non essere esattamente quella selezionata.

UTILIZZO DEL MENU MUSICA (Continua)

Per impostare un segnalibro

L'impostazione del segnalibro permette, in seguito, di raggiungere con facilità una determinata posizione.

1. Toccare [] nel punto desiderato, mentre si ascolta la musica.
 - Viene visualizzato il menu Musica (Musica).
2. Toccare il tasto [**Su, Giù**] per selezionare **<Bookmark>** (Segnalibro), quindi toccare [].
 - Si apre il menu **<Bookmark>** (Segnalibro).
3. Toccare il tasto [**Su, Giù**] per selezionare **<Add Bookmark>** (Aggiungi segnalibro), quindi toccare [].
 - Il punto di riproduzione/arresto corrente viene aggiunto al segnalibro.
 - Viene visualizzato il simbolo [|] sulla barra di stato di riproduzione.



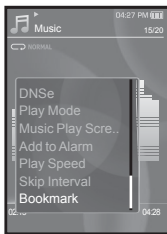

NOTA

- Se in precedenza è stato impostato un segnalibro, si apre la finestra Sovrascrivi. Se si seleziona **<Yes>** (Sì), il segnalibro precedentemente impostato viene eliminato e viene aggiunto un nuovo segnalibro.
- Può essere impostato un segnalibro per ogni file musicale e possono essere impostati al massimo 50 segnalibri.



Per spostarsi su (riprodurre) / rimuovere il segnalibro

1. Toccare [] mentre si sta ascoltando la musica.
 - Si apre il menu **<Music>** (Musica).
2. Toccare il tasto [**Su, Giù**] per selezionare **<Bookmark>** (Segnalibro), quindi toccare [].
 - Si apre il menu **<Bookmark>** (Segnalibro).
3. Toccare il tasto [**Su, Giù**] per selezionare **<Go to Bookmark>** (Vai al segnalibro) o **<Delete Bookmark>** (Elimina segnalibro), quindi toccare [].
 - Selezionando **<Go to Bookmark>** (Vai al segnalibro) il lettore si sposta al segnalibro selezionato e avvia la riproduzione.
 - Premendo **<Delete Bookmark>** (Elimina segnalibro) il sistema rimuove il segnalibro selezionato dal file musicale.



per vedere un video



▪ **Prima di iniziare!** - Collegare le cuffie, quindi accendere il lettore e controllare la batteria. Trasferire i file video al lettore tramite <Media Studio>. Vedere pagina 33~35.



NOTA

▪ Toccare [↔] per passare alla schermata precedente.
Tenere brevemente premuto [↔] per passare alla schermata del menu principale.

1. Tenere brevemente premuto [↔] per spostarsi alla schermata del menu principale.
2. Toccare il tasto [**Sinistra, Destra**] per selezionare <Videos> (Video), quindi toccare [⊙].
 - Viene visualizzato l'elenco dei file video.
3. Toccare il tasto [**Su, Giù**] per selezionare un video da riprodurre, quindi toccare [⊙].
 - Viene avviata la riproduzione orizzontale del file video selezionato.

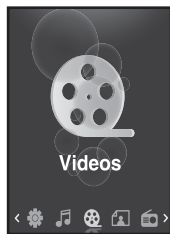

Tasto [**Su, Giù**] |

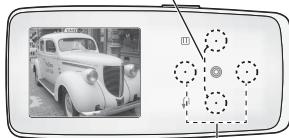

Tasto [**Sinistra, Destra**] |

<**Visualizzazione orizzontale**>

MESSA IN PAUSA

1. Durante la riproduzione video toccare [⊙].
 - Il lettore sospende la riproduzione.
2. Toccare nuovamente [⊙].
 - Il lettore riprende la riproduzione dall'ultimo punto riprodotto.



NOTA

▪ Prima di trasferire un file video all'apparecchio tramite <Media Studio>, questo viene automaticamente convertito in formato SVI. Le dimensioni del file vengono automaticamente modificate.

PER PASSARE AD UN FOTOGRAMMA SPECIFICO

1. In visualizzazione orizzontale, tenere premuto il tasto **[Sinistra, Destra]**.
 - Questo consente di spostarsi avanti e indietro nel file video corrente.
2. Una volta raggiunta la posizione desiderata, rilasciare il tasto.
 - Viene avviata la riproduzione del video dalla posizione selezionata.



PER RIPRODURRE IL FILE VIDEO PRECEDENTE

Toccare il tasto **[Sinistra]** entro 3 secondi dall'inizio della riproduzione del file corrente.

Toccare due volte il tasto **[Sinistra]** 3 secondi dopo l'inizio della riproduzione del file corrente.

- Il sistema torna al video precedente.



PER RIPRODURRE IL FILE VIDEO SUCCESSIVO

Toccare il tasto **[Destra]**.



- Il sistema salta al video successivo.



UTILIZZO DEL MENU VIDEO

Per impostare un segnalibro

L'impostazione del segnalibro permette, in seguito, di raggiungere con facilità una determinata posizione.

1. Toccare [] nella scena desiderata durante la riproduzione video.
 - Si apre il menu <Video>.
2. Toccare il tasto [**Su, Giù**] per selezionare **<Add Bookmark>** (Aggiungi segnalibro), quindi toccare [].
 - Il punto di riproduzione/arresto corrente viene aggiunto al segnalibro.
 - Viene visualizzato il simbolo [] sulla barra di stato di riproduzione.



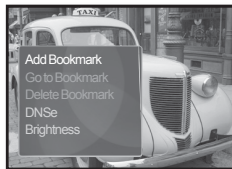

NOTA

- Se in precedenza è stato impostato un segnalibro, si apre la finestra Sovrascrivi. Se si seleziona <Yes> (Sì), il segnalibro precedentemente impostato viene eliminato e viene aggiunto un nuovo segnalibro.
- È possibile impostare un segnalibro per ogni file video, ma non si deve superare il numero di 50 segnalibri.



Per spostarsi su (riprodurre) / rimuovere il segnalibro

1. Durante la riproduzione video toccare [].
 - Si apre il menu <Video>.
2. Toccare il tasto [**Su, Giù**] per selezionare **<Go to Bookmark>** (Vai al segnalibro) o **<Delete Bookmark>** (Elimina segnalibro), quindi toccare [].

- Selezionando <Go to Bookmark> (Vai al segnalibro) il lettore si sposta al segnalibro selezionato e avvia la riproduzione.
- Premendo <Delete Bookmark> (Elimina segnalibro) il sistema rimuove il segnalibro selezionato dal file video.

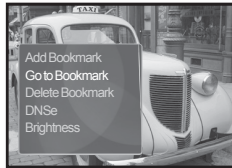



NOTA

- Per uscire dal menu, toccare [].

UTILIZZO DEL MENU VIDEO (Continua)

Per impostare il Digital Natural Sound engine (DNSe)

Selezionare l'audio adatto per ogni genere di video.

1. Durante la riproduzione video toccare [].
 - Si apre il menu <Video>.
2. Toccare il tasto [**Su, Giù**] per selezionare <DNSe>, quindi toccare [].
 - Si apre il menu <DNSe>.
3. Toccare il tasto [**Su, Giù**] per selezionare il DNSe desiderato, quindi toccare [].
 - Selezionare tra <Normal> (Normale), <Drama> (Dramma) e <Action> (Azione).

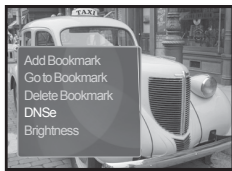



▪ Che cos'è il DNSe?

Il Digital Natural Sound Engine (DNSe) è un effetto audio per lettori MP3 sviluppato da Samsung. Offre diverse impostazioni audio per migliorare il tipo di musica ascoltata.

Per regolare la luminosità

È possibile regolare la luminosità della schermata.

1. Durante la riproduzione video toccare [].
 - Si apre il menu <Video>.
2. Toccare il tasto [**Su, Giù**] per selezionare <Brightness> (Luminosità), quindi toccare [].
 - Si apre il menu <Brightness> (Luminosità).
3. Toccare il tasto [**Su, Giù**] per impostare la luminosità desiderata, quindi toccare [].
 - Selezionare tra <0~10>.



visualizzazione di immagini



▪ **Prima di iniziare!** - Collegare le cuffie, quindi accendere il lettore e controllare lo stato della batteria.



NOTA

▪ Toccare [↔] per passare alla schermata precedente.
Tenere brevemente premuto [↔] per passare alla schermata del menu principale.

1. Tenere brevemente premuto [↔] per spostarsi alla schermata del menu principale.
2. Toccare il tasto [**Sinistra, Destra**] per selezionare <Pictures> (Immagini), quindi toccare [⊙].
 - Viene visualizzata la finestra di anteprima dell'immagine.
3. Toccare il tasto [**Su, Giù, Sinistra, Destra**] per selezionare l'immagine da guardare e toccare [⊙].
 - Viene visualizzata l'immagine selezionata.
 - Toccare [↔] per passare alla finestra di anteprima.

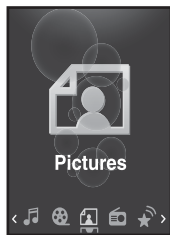

Tasto [Su, Giù]

Per passare all'immagine precedente/successiva

In visualizzazione orizzontale, toccare il tasto [**Sinistra, Destra**].

▪ L'immagine precedente/successiva viene visualizzata.



NOTA

- Un file JPG che contiene dati miniatura non corretti viene visualizzato in .
- Alcune immagini possono essere visualizzate lentamente.
- Tutte le immagini vengono automaticamente convertite in formato JPG prima di essere trasferite al lettore mediante la funzione <Media Studio>.
Anche le dimensioni del file vengono automaticamente adattate.
- È anche possibile utilizzare il <File Browser> (Ricerca File) per cercare un'immagine. Vedere pagina 21.

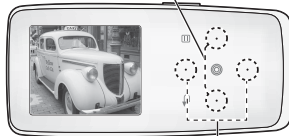

Tasto [Sinistra, Destra]

<Visualizzazione orizzontale>

UTILIZZO DEL MENU IMMAGINI

Per ascoltare la musica mentre vengono visualizzate le immagini

È possibile ascoltare l'ultima canzone riprodotta e visualizzare contemporaneamente le immagini.

1. Toccare [] mentre si visualizza un'immagine.

- Si apre il menu <Pictures> (Immagini).

2. Toccare il tasto [**Su, Giù**] per selezionare <Music> (Musica), quindi toccare [].

- Si apre il menu <Music> (Musica).

3. Toccare il tasto [**Su, Giù**] per selezionare il modo desiderato, quindi toccare [].

- <Off>: Durante la visualizzazione delle immagini, non può essere riprodotta la musica di sottofondo.
- <On>: E' possibile ascoltare musica di sottofondo durante la visualizzazione di immagini.

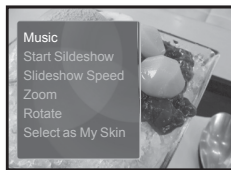

Per vedere una proiezione di diapositive

Fase 1

1. Toccare [] mentre si visualizza un'immagine.

- Sulla schermata viene visualizzato [] e poi il lettore avvia la presentazione.

Fase 2

1. Nel modo di anteprima delle immagini, toccare [].

- Viene visualizzata la finestra Start Slideshow (Avvia present.).

2. Toccare [].

- Sulla schermata viene visualizzato [] e poi il lettore avvia la presentazione.



NOTA

58 _ visualizzazione di immagini

UTILIZZO DEL MENU IMMAGINI (Continua)

Per arrestare la proiezione di diapositive

Fase 1

1. Nel modo presentazione, toccare [⊙].
 - La presentazione si arresta.

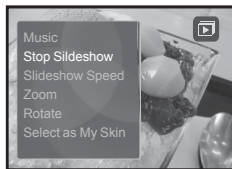

Fase 2

1. Nel modo presentazione, toccare [⊞].
 - Si apre il menu <Pictures> (Immagini).
2. Toccare il tasto [Su, Giù] per selezionare <Stop Slideshow> (Arresta presentazione), quindi toccare [⊙].
 - La presentazione si arresta.

Per impostare la velocità di proiezione diapositive

1. Toccare [⊞] mentre si visualizza un'immagine.
 - Si apre il menu <Pictures> (Immagini).
2. Toccare il tasto [Su, Giù] per selezionare <Slideshow Speed> (Vel. presentazione), quindi toccare [⊙].
 - Si apre il menu <Slideshow Speed> (Vel. presentazione).
3. Toccare il tasto [Su, Giù] per selezionare la velocità desiderata, quindi toccare [⊙].
 - Selezionare tra <Fast> (Veloce), <Normal> (Normale) e <Slow> (Lenta).

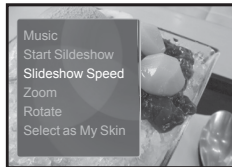

UTILIZZO DEL MENU IMMAGINI (Continua)

Per ingrandire un'immagine

L'immagine può essere ingrandita.

1. Toccare [⌘] mentre si visualizza un'immagine.
 - Si apre il menu <Pictures> (Immagini).
2. Toccare il tasto [Su, Giù] per selezionare <Zoom>, quindi toccare [⌘].
 - Si apre il menu <Zoom>.
3. Toccare il tasto [Su, Giù] per selezionare la percentuale di zoom desiderata, quindi toccare [⌘].
 - Selezionare tra <100%>, <200%> e <400%>.
4. Toccare il tasto [Su, Giù, Sinistra, Destra] per passare alla parte di immagine da ingrandire.

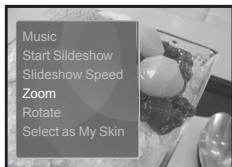

Per annullare l'uso dello zoom

Toccare [⌘] nella visualizzazione ingrandita dell'immagine.

- L'immagine ritorna alla dimensione originale.





NOTA

- L'ingrandimento di un file di immagine di grandi dimensioni può richiedere un po' di tempo.

UTILIZZO DEL MENU IMMAGINI (Continua)

Per ruotare le immagini

L'immagine può essere ruotata a piacere.

1. Toccare [] mentre si visualizza un'immagine.
 - Si apre il menu <Pictures> (Immagini).
2. Toccare il tasto [**Su, Giù**] per selezionare <Rotate> (Ruota), quindi toccare [].
 - Si apre il menu <Rotate> (Ruota).
3. Toccare il tasto [**Su, Giù**] per selezionare l'angolo desiderato, quindi toccare [].
 - Selezionare tra <Left 90°>(A sinistra 90°), <Right 90°>(A destra 90°) e <180°>.

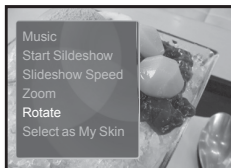

Per selezionare un'immagine come sfondo

Come sfondo del display si può impostare un'immagine a scelta.

1. Selezionare l'immagine da impostare come sfondo e toccare [].
 - Si apre il menu <Pictures> (Immagini).
2. Toccare il tasto [**Su, Giù**] per selezionare <Select as My Skin> (Seleziona come sfondo), quindi toccare [].
 - Viene visualizzata la finestra di conferma del salvataggio.
3. Toccare il tasto [**Sinistra, Destra**] per selezionare <Yes> (Sì), quindi toccare [].
 - L'immagine selezionata viene impostata come sfondo.
 - Selezionando <My Skin> (Mia pelle) da <Settings> (Impostazioni) → <Menu Style> (Stile menu) → <Menu Design> (Design menu), viene visualizzata l'immagine impostata.

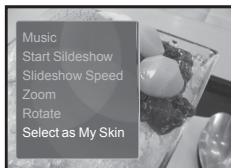

ascolto della radio FM



▪ **Prima di iniziare!** - Collegare le cuffie, quindi accendere il lettore e controllare lo stato della batteria.



NOTA

▪ Toccare [↔] per passare alla schermata precedente.
Tenere brevemente premuto [↔] per passare alla schermata del menu principale.

1. Tenere brevemente premuto [↔] per spostarsi alla schermata del menu principale.
2. Toccare il tasto [Sinistra, Destra] per selezionare **<FM Radio>** (Radio FM), quindi toccare [⦿].
 - Verrà visualizzato il menu Sensibilità FM.



PER UTILIZZARE LA FUNZIONE DI AZZERAMENTO DELL'AUDIO

1. Toccare [⦿] mentre si ascolta la radio FM.
 - L'audio verrà azzerato.
2. Toccare nuovamente [⦿] per riprendere l'ascolto.



NOTA

- Durante la ricerca o l'impostazione della frequenza, collegare sempre le cuffie all'apparecchio.
Le cuffie vengono utilizzate come antenna per ricevere le frequenze radio FM.
- La funzione Bluetooth non può essere utilizzata mentre si ascolta la radio FM.

RICERCA DELLE STAZIONI FM

1. Tenere premuto il tasto **[Sinistra, Destra]** e rilasciarlo in Manual mode (Modo Manuale).
 - La ricerca si arresta sulla frequenza più vicina al punto in cui è stato rilasciato il tasto.



OPPURE,



1. Toccare il tasto **[Sinistra, Destra]** per scorrere in avanti le frequenze una dopo l'altra in Manual mode (Modo Manuale).
 - Le frequenze verranno cercate ogni volta che si preme il tasto.



UTILIZZO DEL MENU DELLA RADIO FM

Per passare in modalità di preselezione

Selezionare questa modalità per effettuare manualmente la ricerca delle sequenze FM preselezionate scorrendole una alla volta.

1. Toccare [] in Manual mode (Modo Manuale).
 - Si apre il menu <FM Radio> (Radio FM).
2. Toccare il tasto [Su, Giù] per selezionare <Go to Preset Mode> (Vai a modo predef.), quindi toccare [].
 - Sullo schermo verrà visualizzato l'indicatore <Preset>.



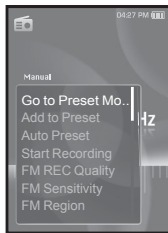

NOTA

- Se non sono presenti frequenze preimpostate, il lettore non passa al modo di preimpostazione.



Per passare in modalità manuale

Selezionare questa modalità per effettuare manualmente la ricerca delle frequenze FM scorrendole una alla volta.

1. Toccare [] in Preset mode (Modalità Preselezione).
 - Si apre il menu <FM Radio> (Radio FM).
2. Toccare il tasto [Su, Giù] per selezionare <Go to Manual Mode> (Vai a modo manuale), quindi toccare [].
 - Sullo schermo verrà visualizzato l'indicatore <Manual>.

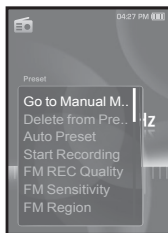

UTILIZZO DEL MENU DELLA RADIO FM (Continua)

Memorizzazione delle stazioni nella memoria preimpostata

È possibile impostare fino a 30 stazioni nella memoria del lettore MP3 e richiamarle premendo un solo numero. Memorizzare sul lettore MP3 solo le stazioni desiderate con la procedura manuale oppure rintracciare e memorizzare le stazioni locali con la procedura automatica.

Manuale - per scegliere solo le stazioni che si desidera memorizzare

1. Toccare il tasto **[Sinistra, Destra]** per selezionare una frequenza da preimpostare in modo Manuale, quindi toccare **[E]**.
 - Si apre il menu <FM Radio> (Radio FM).
2. Toccare il tasto **[Su, Giù]** per selezionare **<Add to Preset>** (Agg. a Preimpost.), quindi toccare **[C]**.
 - La frequenza selezionata verrà aggiunta alla lista delle preselezioni.
3. Per impostare altre frequenze preimpostate, seguire i passi 1-2 sopra esposti.





NOTA

- Se la frequenza scelta è già impostata, l'impostazione appare come disabilitata.

UTILIZZO DEL MENU DELLA RADIO FM (Continua)

Memorizzazione delle stazioni nella memoria preimpostata (Continua)

Automatico – per memorizzare automaticamente tutte le stazioni che riceve il lettore

1. Toccare [] nel modo radio FM.
 - Si apre il menu <FM Radio> (Radio FM).
2. Toccare il tasto [**Su, Giù**] per selezionare <Auto Preset> (Preimp. Auto), quindi toccare [].
 - Viene visualizzata la finestra di conferma.
3. Toccare il tasto [**Sinistra, Destra**] per selezionare <Yes> (Sì), quindi toccare [].
 - Vengono impostate automaticamente fino a 30 frequenze.



Per annullare la preimpostazione automatica

Per annullare la preimpostazione automatica, toccare [].

- La preimpostazione automatica viene eliminata e vengono memorizzate soltanto le frequenze impostate fino a quel momento.



NOTA

- Se ascoltate il lettore MP3 in una città diversa può essere necessario reimpostare le stazioni memorizzate. Per eliminare le stazioni preimpostate e memorizzarne delle altre, non si deve far altro che ripetere il processo.

UTILIZZO DEL MENU DELLA RADIO FM (Continua)

Ascolto delle stazioni preimpostate

In modo di preimpostazione, toccare il tasto [Sinistra, Destra] per scorrere le stazioni preimpostate.

- È possibile ascoltare la frequenza radio memorizzata.



Per eliminare una preimpostazione

Seguire le istruzioni fornite per eliminare le frequenze durante l'ascolto delle stazioni radio FM.

1. In modo di preimpostazione, toccare il tasto [Sinistra, Destra] per cercare una frequenza preimpostata da eliminare, quindi toccare [⊞].
 - Si apre il menu <FM Radio> (Radio FM).
2. Toccare il tasto [Su, Giù] per selezionare <Delete from Preset> (Elim.da preimpost.), quindi toccare [⊞].
 - La frequenza selezionata viene eliminata.
3. Per eliminare le altre frequenze preimpostate, seguire i passi 1-2 indicati in precedenza.

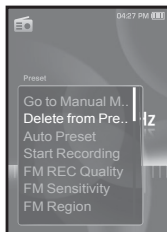

UTILIZZO DEL MENU DELLA RADIO FM (Continua)

Per registrare la trasmissione radio FM

La trasmissione radio FM può essere registrata in qualsiasi momento mentre si ascolta la radio.

1. Toccare il tasto **[Sinistra, Destra]** per selezionare una frequenza da registrare in modo Radio FM, quindi toccare **[☐]**.
 - Si apre il menu <FM Radio> (Radio FM).
2. Toccare il tasto **[Su, Giù]** per selezionare **<Start Recording>** (Inizia la registrazione), quindi toccare **[⊙]**.
 - Viene visualizzato un nome file creato automaticamente e viene avviata la registrazione.

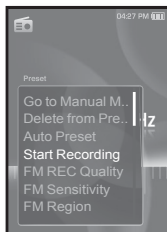

Per arrestare la registrazione

1. Toccare **[⊙]** durante la registrazione.
 - Viene visualizzato un messaggio in cui si richiede se si desidera ascoltare il file appena registrato.
2. Toccare il tasto **[Sinistra, Destra]** per selezionare **<Yes>** (Sì) o **<No>**, quindi toccare **[⊙]**.
 - Selezionando <Yes> (Sì) viene riprodotto il file appena registrato.
 - Selezionando <No> il file registrato non viene riprodotto.
 - Il file registrato è memorizzato in <File Browser> (Ricerca File) → <Recorded files> (File Registrati) → <FM Radio> (Radio FM).



NOTA

- Per la registrazione radio FM è possibile memorizzare al massimo di 999 file.
- Una registrazione può durare fino a circa 30 ore (128Kbps, 2GB)
- Al file registrato viene assegnato automaticamente un nome, ad esempio "FM_XXX.mp3". "FM" indica che il file è una registrazione radio FM, mentre "XXX" è il numero del file registrato.

UTILIZZO DEL MENU DELLA RADIO FM (Continua)

Per impostare la qualità di registrazione FM

È possibile selezionare la qualità di registrazione da radio FM.

1. Toccare [] nel modo radio FM.
 - Si apre il menu <FM Radio> (Radio FM).
2. Toccare il tasto [**Su, Giù**] per selezionare <FM REC Quality> (Qualità FM REC), quindi toccare [].
 - Si apre il menu della qualità di registrazione FM.
3. Toccare il tasto [**Su, Giù**] per selezionare il livello di qualità desiderato, quindi toccare [].
 - Scegliere tra <Super High (192kbps)>, <High (160kbps)> (Alta (160kbps)) e <Normal (128kbps)> (Normale (128kbps)).
 - Quanto più alto è il numero, tanto maggiore saranno la qualità audio e la dimensione del file.

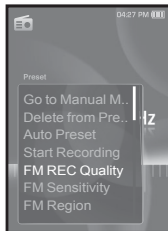

Per impostare la Sensibilità FM

Per ricevere un numero superiore o inferiore di frequenze radio FM, regolare <FM Sensitivity> (Sensibilità FM).

1. Toccare [] nel modo radio FM.
 - Si apre il menu <FM Radio> (Radio FM).
 2. Toccare il tasto [**Su, Giù**] per selezionare <FM Sensitivity> (Sensibilità FM), quindi toccare [].
 - Si apre il menu <FM Sensitivity> (Sensibilità FM).
 3. Toccare il tasto [**Su, Giù**] per selezionare il livello di ricerca, quindi toccare [].
 - Scegliere tra <High> (Alta), <Middle> (Centrale) e <Low> (Bassa).
 - Selezionando <High> (Alta), vengono ricevute più frequenze.
- Per uscire dal menu, toccare [].

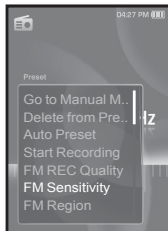

NOTA

UTILIZZO DEL MENU DELLA RADIO FM (Continua)

Per impostare la regione FM

È possibile cambiare l'impostazione della regione FM in vista di un viaggio.

1. Toccare [] nel modo radio FM.
 - Si apre il menu <FM Radio> (Radio FM).
2. Toccare il tasto [**Su, Giù**] per selezionare <FM Region> (Regione Radio), quindi toccare [].
 - Si apre il menu <FM Region> (Regione Radio).
3. Toccare il tasto [**Su, Giù**] per selezionare la zona della radio FM, quindi toccare [].
 - Scegliere tra <Korea/US> (Corea/USA), <Japan> (Giappone) e <Other Countries> (Altri Paesi).

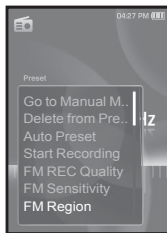

- NOTA
- Le frequenze radio precedentemente memorizzate vengono eliminate quando si cambia <FM Region> (Regione Radio) sul lettore.
 - La regione FM può essere eliminata o modificata in base all'area d'uso del lettore.
 - Gamma di frequenza in base alla regione
 - Korea/US (Corea/US): Cerca le frequenze FM dei lettori da 100 kHz comprese tra 87,5 MHz e 108,0 MHz.
 - Japan (Giappone): Cerca le frequenze FM dei lettori da 100 kHz comprese tra 76,0 MHz e 108,0 MHz.
 - Other Countries (Altri Paesi): Cerca le frequenze FM dei lettori da 50 kHz comprese tra 87,50 MHz e 108,00 MHz.

UTILIZZO DEL MENU DELLA RADIO FM (Continua)

Per impostare il display RDS

RDS (Radio Data System) consente di ricevere e di visualizzare i messaggi, come ad es. le informazioni sulla trasmissione radio. Le informazioni del programma, come ad es. notiziari, sport o musica o le informazioni della stazione di trasmissione, vengono visualizzate sullo schermo.

1. Toccare [] nel modo radio FM.
 - Si apre il menu <FM Radio> (Radio FM).
2. Toccare il tasto [**Su, Giù**] per selezionare <**RDS Display**> (Schermo RDS), quindi toccare [].
 - Si apre il menu <RDS Display> (Schermo RDS).
3. Toccare il tasto [**Su, Giù**] per selezionare il modo di visualizzazione dell'RDS, quindi toccare [].
 - Selezionare <Program Service> (Servizio di programma) o <Program Type> (Tipo di programma).

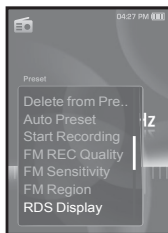

Opzioni di visualizzazione RDS

- **Program Service (Servizio di programma)** : Visualizza il nome della stazione di trasmissione radio e contiene 8 caratteri. Se le informazioni sul PS vengono ricevute, il nome del PS (BBC, AFO, NDR ecc.) viene visualizzato sullo schermo. Se le informazioni sul PS non vengono ricevute, viene visualizzata la frequenza FM originale.
- **Program Type (Tipo di programma)** : Visualizza il tipo di programma attualmente trasmesso.





- Se l'intensità del segnale FM è debole, le informazioni sull'RDS potrebbero non essere visualizzate.

UTILIZZO DEL MENU DELLA RADIO FM (Continua)

Per aggiungere un suono di allarme

È possibile aggiungere la radio FM all'elenco dei suoni di allarme in modo da ascoltarla alla successiva disattivazione dell'allarme. Per informazioni sull'impostazione dell'allarme, consultare pagina 82.

1. Selezionare una frequenza radio da aggiungere al suono di allarme e toccare [].
 - Si apre il menu <FM Radio> (Radio FM).
2. Toccare il tasto [Su, Giù] per selezionare <Add to Alarm> (Aggiungi a Allarme), quindi toccare [].
 - Impostando il suono di allarme su <FM Radio> (Radio FM) nelle impostazioni di allarme, si può ascoltare la radio FM.



uso del datacast

Con <Media Studio>, è possibile trasferire sul lettore, a scopo di intrattenimento, file e informazioni blog registrati su RSS.



▪ Cosa significa RSS?

RSS sta per Rich Site Summary (Ricco sommario di un sito) oppure Really Simple Syndication (Distribuzione veramente semplice). Si tratta di un sistema di trasmissione dati basato su xml utilizzato per distribuire agli utenti informazioni su siti web aggiornati di frequente come siti di notizie e blog in modo più comodo e più facile.

▪ Cosa significa Datacast?

È possibile ricevere automaticamente informazioni aggiornate senza dovere visitare ogni volta i siti di notizie, i blog e gli UCC.



▪ **Prima di iniziare!** - È necessario installare Media Studio sul PC. Vedere pagina 32.

REGISTRAZIONE DI UN CANALE

È possibile creare un nuovo canale registrando siti web o pagine web con RSS.

1. Fare clic su <**Subscribe**> (Sottoscrivì) nella parte inferiore di <**Datacasts**> (Datacast) di <Media Studio>.

2. Inserire un indirizzo nel <**URL**> e fare clic su <**Next**> (Successivo).

▪ Quando si copia un indirizzo web e si fa clic su <**Subscribe**> (Sottoscrivì), l'indirizzo copiato è visualizzato automaticamente nell' <**URL**>.

▪ Se l'indirizzo Web supporta RSS, viene visualizzata la finestra di conferma dell'impostazione.

3. Fare clic su <**OK**>.

▪ Il canale desiderato è registrato.

▪ In Datacasts appare l'**icona**  per il canale registrato.



▪ Per istruzioni dettagliate, vedere <Datacasts> (Datacast) di <Media Studio>.

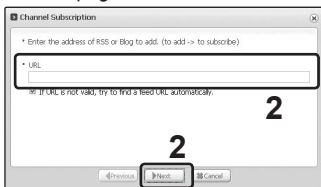

CREAZIONE DI UN NUOVO GRUPPO DI CANALI

È possibile creare un nuovo gruppo per gestire i canali per categoria.

1. Fare clic su **<New Group>** (Nuovo gruppo) nella parte inferiore di **<Datacasts>** (Datacast) di **<Media Studio>**.
2. Digitare un nome di gruppo e la descrizione e fare clic su **<OK>**.

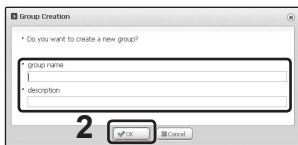

TRASFERIMENTO DI UN DATACAST DA <MEDIA STUDIO>

-  **Prima di iniziare!** - Collegare il lettore al PC. **<Media Studio>** deve essere installato sul PC. Vedere pagina 32.

1. **<Media Studio>** si avvia automaticamente quando il lettore viene collegato al PC.
 - Se il programma non si avvia automaticamente, fare doppio clic sull'icona  **<Media Studio>** sul desktop.
2. Fare clic su **<Datacasts>** (Datacast) nella parte superiore di **<Media Studio>**.
 - Appare l'elenco dei canali del gruppo Datacasts.
3. Fare clic su un canale del gruppo desiderato.
4. Fare clic su un canale desiderato.
5. Selezionare la posta da trasferire.
6. Fare clic sull'icona .

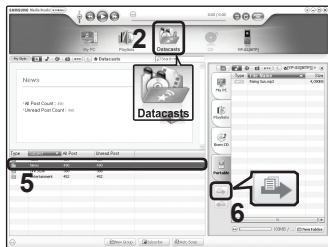

- La posta del canale selezionato viene trasferita al lettore in **<File Browser>** (Ricerca File) → **<Datacasts>**.



NOTA





- Fare clic su  in alto su **<Media Studio>** per passare alla schermata precedente.
- In **<Datacasts>** di **<Media Studio>**, se il post contiene un allegato, è possibile scaricarlo sul lettore. Tuttavia, l'allegato può non essere scaricato, a seconda del criterio scelto per il sito Web.

VISUALIZZAZIONE DI DATACAST

È possibile visualizzare i post dei canali aggiunti a <Datacasts>.

- ★ ▪ **Prima di iniziare!** - Trasferire la posta di un canale desiderato al lettore che utilizza <Media Studio>. Vedere pagina 74.
-  ▪ Toccare [↔] per passare alla schermata precedente.
NOTA Tenere brevemente premuto [↔] per passare alla schermata del menu principale.

1. Tenere brevemente premuto [↔] per spostarsi alla schermata del menu principale.
2. Toccare il tasto [**Sinistra, Destra**] per selezionare <Datacasts> (Datacast), quindi toccare [⊙].
 - Viene visualizzato l'elenco Datacast.
3. Toccare il tasto [**Su, Giù**] per selezionare l'elenco di canali desiderato, quindi toccare [⊙].
 - Il titolo è uguale a quello del canale aggiunto a <Datacasts> (Datacast) in <Media Studio>.
4. Toccare il tasto [**Su, Giù**] per selezionare il titolo di post desiderato, quindi toccare [⊙].
 - Viene visualizzato l'elenco dei file.

- Icona  : testo principale per la posta trasferita
- Icona  : file immagini
- Icona  : file musicale
- Icona  : file video

5. Toccare il tasto [**Su, Giù**] per selezionare il file desiderato, quindi toccare [⊙].
 - Verrà avviata la riproduzione del file selezionato.

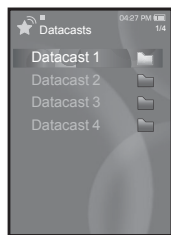

divertirsi con il pacchetto premium

Il pacchetto Premium mette a disposizione diverse funzioni come la lettura di un testo, la riproduzione di giochi, l'impostazione dell'allarme, ecc.

LETTURA DEL TESTO

Che si tratti di un romanzo, del manoscritto di un nuovo racconto o di un saggio scolastico, il lettore MP3 permette di leggere tutto... mentre si ascolta la musica!

- ★ **Prima di iniziare!** - Accendere il lettore e controllare lo stato della batteria. Trasferire i file di testo sul lettore attraverso <Media Studio>. Vedere pagina 33. Impostare la lingua preferita per il testo in <Settings> (Impostazioni) → <Language> (Lingua) → <Contents> (Indice). Vedere pagina 26.



NOTA

- Toccare [↔] per passare alla schermata precedente. Tenere brevemente premuto [↔] per passare alla schermata del menu principale.

1. Tenere brevemente premuto [↔] per spostarsi alla schermata del menu principale.
2. Toccare il tasto [Sinistra, Destra] per selezionare <Prime Pack> (Pacchetto Premium), quindi toccare [⊙].
 - Viene visualizzato l'elenco <Prime Pack> (Pacchetto Premium).
3. Toccare il tasto [Su, Giù] per selezionare <Text> (Testo), quindi toccare [⊙].
 - Viene visualizzato l'elenco dei file di testo.
4. Toccare il tasto [Su, Giù] per selezionare il file di testo desiderato, quindi toccare [⊙].
 - Sulla schermata viene visualizzato il testo.

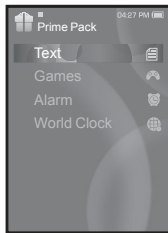

Per spostarsi alla pagina

Toccare il tasto [Sinistra, Destra].

- Tenere premuto il tasto [Sinistra, Destra] per passare con continuità alla pagina precedente/successiva.





NOTA

- È anche possibile utilizzare la funzione <File Browser> (Ricerca File) per ricercare un file di testo. Vedere pagina 21.
- Il lettore MP3 supporta il formato TXT in modo testo.

UTILIZZO DEL MENU TESTO

Per ascoltare la musica mentre viene visualizzato il testo

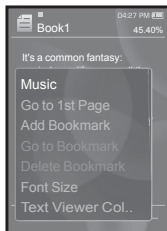

È possibile ascoltare l'ultima canzone riprodotta e visualizzare contemporaneamente il testo.

1. Toccare [] durante la visualizzazione del testo.
 - Si apre il menu <Text> (Testo).
2. Toccare il tasto [**Su, Giù**] per selezionare <Music> (Musica), quindi toccare [].
 - Si apre il menu <Music> (Musica).
3. Toccare il tasto [**Su, Giù**] per selezionare il modo desiderato, quindi toccare [].
 - <Off> : Durante la visualizzazione del testo, non può essere riprodotta la musica di sottofondo.
 - <On> : È possibile ascoltare l'ultima canzone riprodotta e visualizzare contemporaneamente il testo.



Per spostarsi alla prima pagina

Utilizzare questa funzione per visualizzare il testo dalla prima pagina.

1. Toccare [] durante la visualizzazione del testo.
 - Si apre il menu <Text> (Testo).
2. Toccare il tasto [**Su, Giù**] per selezionare <Go to 1st Page> (Vai alla prima pagina), quindi toccare [].
 - Viene visualizzata la finestra di conferma.
3. Toccare il tasto [**Sinistra, Destra**] per selezionare <Yes> (Sì), quindi toccare [].
 - Salta alla prima pagina.

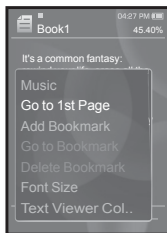



- Per uscire dal menu, toccare [].

NOTA

UTILIZZO DEL MENU TESTO (Continua)

Per impostare un segnalibro

Impostare un segnalibro per tornare a quel punto del testo in qualsiasi momento.

1. Toccare [] nella pagina desiderata, mentre viene visualizzato un testo.
 - Si apre il menu <Text> (Testo).
2. Toccare il tasto [**Su, Giù**] per selezionare <Add Bookmark> (Aggiungi segnalibro), quindi toccare [].
 - Sul testo corrente viene impostato un segnalibro con il simbolo [] visualizzato in alto a sinistra.



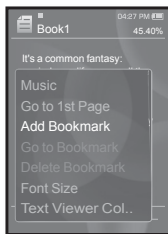

NOTA

- Se in precedenza è stato impostato un segnalibro, si apre la finestra Sovrascrivi. Se si seleziona <Yes> (Sì), il segnalibro precedentemente impostato viene eliminato e viene aggiunto un nuovo segnalibro.
- Può essere impostato un segnalibro per ogni file di testo e non è possibile impostare più di 50 segnalibri.



Per spostarsi su / rimuovere un segnalibro

1. Toccare [] durante la visualizzazione del testo.
 - Si apre il menu <Text> (Testo).
2. Toccare il tasto [**Su, Giù**] per selezionare <Go to Bookmark> (Vai al segnalibro) o <Delete Bookmark> (Elimina segnalibro), quindi toccare [].
 - Una volta selezionato <Go to Bookmark> (Vai al segnalibro), il sistema si sposta al relativo segnalibro; premendo <Delete> (Elimina) il sistema rimuove il segnalibro selezionato dal file di testo.

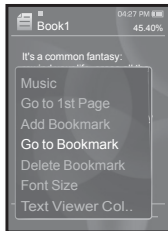

UTILIZZO DEL MENU TESTO (Continua)

Per cambiare la dimensione font

È possibile cambiare la dimensione font del testo.

1. Toccare [☰] durante la visualizzazione del testo.
 - Si apre il menu <Text> (Testo).
2. Toccare il tasto [Su, Giù] per selezionare (Dimensione font), quindi toccare [⦿].
 - Si apre il menu (Dimensione font).
3. Toccare il tasto [Sinistra, Destra] per selezionare la dimensione desiderata del font, quindi toccare [⦿].
 - Selezionare tra <Small> (Piccolo), <Medium> (Mezzo) e <Large> (Grande).

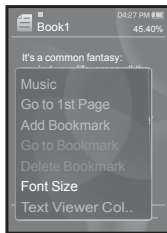

Per impostare il colore di visualizzazione del testo

Scegliere il colore desiderato per il testo.

1. Toccare [☰] durante la visualizzazione del testo.
 - Si apre il menu <Text> (Testo).
2. Toccare il tasto [Su, Giù] per selezionare <Text Viewer Color> (Col.visual.testo), quindi toccare [⦿].
 - Viene visualizzata la finestra del menu <Text Viewer Color> (Col.visual.testo).
3. Toccare il tasto [Sinistra, Destra] per selezionare il colore desiderato per la visualizzazione del testo, quindi toccare [⦿].
 - Scegliere tra <Type 1> (Tipo 1) e <Type 6> (Tipo 6).

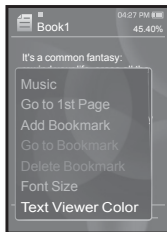

UTILIZZO DEI VIDEOGIOCHI

Il lettore MP3 viene offerto con una serie di giochi divertenti già caricati!

- ★ ▪ **Prima di iniziare!** - Collegare le cuffie, quindi accendere il lettore e controllare lo stato della batteria.
- 👉
NOTA ▪ Toccare [↔] per passare alla schermata precedente.
Tenere brevemente premuto [↔] per passare alla schermata del menu principale.

1. Tenere brevemente premuto [↔] per spostarsi alla schermata del menu principale.
2. Toccare il tasto [**Sinistra, Destra**] per selezionare <**Prime Pack**> (Pacchetto Premium), quindi toccare [⊙].
 - Viene visualizzato l'elenco <Prime Pack> (Pacchetto Premium).
3. Toccare il tasto [**Su, Giù**] per selezionare <**Games**> (Gioco), quindi toccare [⊙].
 - Viene visualizzato l'elenco dei giochi.
4. Toccare il tasto [**Su, Giù**] per selezionare il gioco desiderato, quindi toccare [⊙].

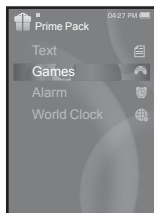

Baseball

Provate a segnare un punto contro uno dei migliori lanciatori della lega in questa versione del passatempo preferito in America.

Toccare il tasto [**Su, Giù, Sinistra, Destra**] per selezionare un menu o una funzione.

Toccare [⊙] per lanciare o colpire la palla.

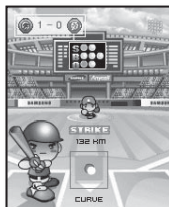

Pizza Delivery

Provate a consegnare la pizza in orario riuscendo a evitare tutti gli ostacoli presenti sul percorso.

Toccare [⊙] per saltare.



UTILIZZO DEI VIDEOGIOCHI (Continua)

Honeybee

È un puzzle game dove è possibile accoppiare più di 3 blocchipper guadagnare punti.

Utilizzare il tasto **[Su, Giù, Sinistra, Destra]** per selezionare un menu o spostare la direzione dell'oggetto.

Toccare **[●]** per selezionare o annullare.



Jungmumun

Questo gioco richiede riflessi pronti dato che si devono togliere le pietre seguendo la direzione della freccia riportata sulla pietra.

Utilizzare il tasto **[Su, Giù, Sinistra, Destra]** e **[●]** per rimuovere la pietra.



Food King

Questo è un gioco di intelligenza che richiede di preparare la maggior quantità di cibo modificando l'ordine di tre blocchi che corrispondono alle tre dimensioni di larghezza, lunghezza e diagonale.

Utilizzare il tasto **[Sinistra, Destra]** per spostare l'oggetto.

Utilizzare il tasto **[Su]** per cambiare la posizione dell'oggetto.

Toccare il tasto **[Giù]** per far cadere l'oggetto.



- I giochi possono essere aggiunti o modificati senza preavviso.
- Per ulteriori informazioni vedere la sezione Guida.

IMPOSTAZIONE DELL'ALLARME

Questo lettore ha un allarme che può essere impostato in modo da essere disattivato ad un'ora programmata.

★ ▪ **Prima di iniziare!** - Impostare la data e l'ora correnti. Vedere pagina 27.

1. Tenere brevemente premuto [↵] per spostarsi alla schermata del menu principale.
2. Toccare il tasto **[Sinistra, Destra]** per selezionare **<Prime Pack>** (Pacchetto Premium), quindi toccare [⊙].
 - Viene visualizzato l'elenco <Prime Pack> (Pacchetto Premium).
3. Toccare il tasto **[Su, Giù]** per selezionare **<Alarm>** (Allarme), quindi toccare [⊙].
4. Toccare il tasto **[Su, Giù]** per selezionare **<New Alarm>** (Nuovo allarme), quindi toccare [⊙].
 - Viene visualizzata la finestra con le nuove impostazioni di allarme
5. Toccare il tasto **[Su, Giù]** per selezionare una frequenza di allarme, quindi toccare il tasto **[Destra]**.
 - Selezionare tra <Once> (Una volta), <Everyday> (Ogni giorno), <Mon~Fri> (Lun - Ven), <Mon~Sat> (Lun - Sab), <Sat~Sun> (Sab - Dom) e <Off>.
6. Toccare il tasto **[Su, Giù]** per selezionare l'ora, quindi toccare il tasto **[Destra]**.
7. Toccare il tasto **[Su, Giù]** per selezionare i minuti, quindi toccare il tasto **[Destra]**.
8. Toccare il tasto **[Su, Giù]** per selezionare <AM> o <PM>, quindi toccare il tasto **[Destra]**.

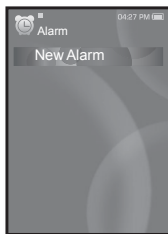
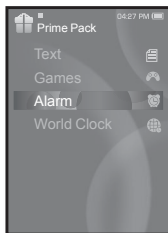

IMPOSTAZIONE DELL'ALLARME (Continua)

9. Toccare il tasto **[Su, Giù]** per selezionare un suono di allarme, quindi toccare il tasto **[Destra]**.

- Scegliere tra i file musicali <Alarm Sound 1> (Suono Allarme 1) - <Alarm Sound 3> (Suono Allarme 3) quello da aggiungere al suono di allarme e alla radio FM.

10. Toccare il tasto **[Su, Giù]** per selezionare un intervallo di allarme, quindi toccare **[⊙]**.

- Le opzioni disponibili sono <Interval : Off> (Intervallo Off), <Interval : 3min> (Intervallo 3 min), <Interval : 5min> (Intervallo 5 min) e <Interval : 10min> (Intervallo 10 min).
- Si apre la finestra di conferma del salvataggio.

11. Toccare il tasto **[Sinistra, Destra]** per selezionare **<Yes>** (Sì), quindi toccare **[⊙]**.

- Una volta impostato l'allarme, nella parte superiore appare il simbolo (🔔).

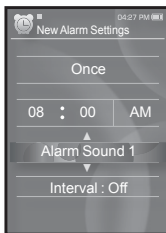

NOTA

- È possibile collegare fino a 7 auricolari.
- L'allarme viene attivato all'ora programmata. Per spegnere l'allarme, toccare **[↵]**. Quando si apre la finestra di conferma, toccare il tasto **[Sinistra, Destra]** per selezionare **<Yes>** (Sì), quindi toccare **[⊙]**. In questo modo si esce dalla modalità di allarme e si ritorna al menu principale.

IMPOSTAZIONE DELL'ALLARME (Continua)

Per modificare l'impostazione dell'allarme

1. Toccare il tasto **[Su, Giù]** per selezionare l'impostazione di allarme da modificare nella lista di allarmi, quindi toccare **[⊙]**.
 - Viene visualizzata la finestra Alarm Settings (Impostazioni allarme).
2. Utilizzare il tasto **[Su, Giù, Sinistra, Destra]** e **[⊙]** per modificare le impostazioni preferite.

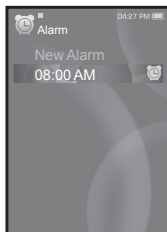

Per eliminare un'impostazione allarme

1. Toccare il tasto **[Su, Giù]** per selezionare l'impostazione di allarme da eliminare dalla lista di allarmi, quindi toccare **[⊙]**.
 - Si apre il menu Delete (Elimina).
2. Toccare **[⊙]**.
 - Si apre la finestra Elimina.
3. Toccare il tasto **[Sinistra, Destra]** per selezionare **<Yes>** (Sì), quindi toccare **[⊙]**.
 - L'allarme selezionato viene eliminato.

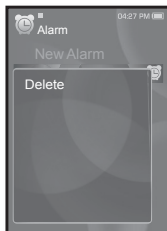

VISUALIZZAZIONE DELL'OROLOGIO MONDIALE

È possibile controllare la posizione e la data/l'ora delle principali città del mondo sulla base del rispettivo fuso orario.

- ★ **Prima di iniziare!** - Impostare la data e l'ora correnti. Vedere pagina 27.
Impostare il fuso orario desiderato in **<Settings> (Impostazioni) → <Time> (Ora) → <Time Zone> (Fuso orario)**.

1. Tenere brevemente premuto [↔] per spostarsi alla schermata del menu principale.
2. Toccare il tasto [Sinistra, Destra] per selezionare **<Prime Pack>** (Pacchetto Premium), quindi toccare [⊙].
 - Viene visualizzato l'elenco **<Prime Pack>** (Pacchetto Premium).
3. Toccare il tasto [Su, Giù] per selezionare **<World Clock>** (Orologio mondiale), quindi toccare [⊙].
 - Viene visualizzata la schermata dell'orologio mondiale.
4. Toccare il tasto [Sinistra, Destra] per selezionare un fuso orario.

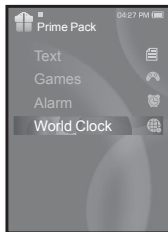

È possibile controllare l'ora locale del fuso orario successivo.
(*'* indica il fuso orario standard nella regione)

Cape Verde / London, Lisbon / Rome, Paris, Berlin, Stockholm, Madrid, Frankfurt/
Athens, Helsinki, Cairo, Ankara / Moscow, Riyadh / Abu Dhabi, Muscat / Tashkent, Ashgabat /
Alma Ata, Kathmandu / Bangkok, Jakarta, Rangoon / Hongkong, Beijing, Manila, Singapore /
Seoul, Tokyo, Pyongyang / Guam, Sydney, Brisbane / Okhotsk /
Wellingtons, Oakland, Fiji / Samoa, Midway / Honolulu, Hawaii, Tahiti / Alyeska /
Los Angeles, San Francisco, Vancouver, Seattle / Denver, Phoenix, Salt Lake City /
Chicago, Dallas, Houston, Mexico City / New York, Miami, Washington DC, Montreal, Atlanta /
Caracas, LA Paz, Santiago / Buenos Aires, Brasilia, Sao Paulo / The middle Atlantic

risoluzione dei problemi

In caso di problemi con il nuovo lettore mp3, cercare la soluzione in questo elenco. Se il problema persiste, contattare il più vicino Centro di Assistenza Samsung.

| PROBLEMA | SOLUZIONE |
|-----------------------------------|--|
| Il lettore non si accende. | <ul style="list-style-type: none">• Il lettore non si accende se la batteria è completamente scarica. Ricaricare la batteria e provare di nuovo.• Premere il foro di reset. |
| I tasti non funzionano. | <ul style="list-style-type: none">• Controllare se l'interruttore  è spostato nella direzione indicata dalla freccia.• Controllare di avere premuto il tasto corretto, quindi provare a premerlo di nuovo.• Premere il foro di reset. |
| Lo schermo non si accende. | <ul style="list-style-type: none">• In caso di luce solare diretta, lo schermo potrebbe non essere visibile.• <Display Off> (Schermo Off) nel menu <Settings> (Impostazioni) → <Display>, lo schermo si spegne. Premere un tasto qualsiasi e verificare che si attivi. |

| PROBLEMA | SOLUZIONE |
|--|--|
| <p>Il lettore si spegne.</p> | <ul style="list-style-type: none"> • Controllare lo stato della batteria. • Il lettore si spegne automaticamente quando la batteria è completamente scarica. Ricaricare la batteria. • Se si seleziona <Auto Power Off> (Spegnimento automatico disattivato) nel menu <Settings> (Impostazioni) → <System> (Sistema), l'alimentazione viene disattivata quando il lettore è in modo pausa. È necessario riaccendere l'apparecchio. |
| <p>La durata della batteria è diversa da quella indicata nel manuale.</p> | <ul style="list-style-type: none"> • La durata della batteria può variare a seconda della modalità audio e delle impostazioni dello schermo. • L'esposizione del lettore a temperature basse o alte può ridurne la durata. |
| <p>Malfunzionamento del programma Media Studio</p> | <ul style="list-style-type: none"> • Verificare che il PC risponda ai requisiti di sistema di base. |
| <p>Il collegamento al PC è disattivato.</p> | <ul style="list-style-type: none"> • Verificare che il cavo USB sia collegato correttamente e riprovare. • Premere <Start> sulla barra degli strumenti del PC per avviare Windows Update. Selezionare gli aggiornamenti fondamentali e i Service Pack ed eseguire l'aggiornamento. Riavviare il PC e ricollegare il lettore. |
| <p>La velocità di trasferimento del file è troppo bassa.</p> | <ul style="list-style-type: none"> • Se si eseguono più programmi contemporaneamente, incluso <Media Studio> sul PC, la velocità di trasferimento del file risulterà bassa. Uscire dai programmi non necessari, quindi riprovare a trasferire il file. |

| PROBLEMA | SOLUZIONE |
|---|--|
| Il lettore non effettua la riproduzione. | <ul style="list-style-type: none"> • Controllare se i file sono stati salvati nella memoria. • Controllare che i file non siano danneggiati. • Controllare se la batteria è sufficientemente carica. |
| Il file non viene caricato. | <ul style="list-style-type: none"> • Controllare se il cavo USB è collegato correttamente. Ricollegarlo, se necessario. • Controllare se la memoria è piena. • Premere il foro di reset. |
| Mancano alcuni file o dati. | <ul style="list-style-type: none"> • Controllare se il cavo USB è stato scollegato durante la trasmissione dei file o dei dati. In caso affermativo, potrebbero verificarsi gravi danni non solo ai file/dati, ma anche al lettore. Prestare molta attenzione in quanto Samsung non è responsabile per eventuali perdite di dati. |
| Il tempo di riproduzione indicato è errato. | <ul style="list-style-type: none"> • Controllare se il file è in formato VBR (Variable Bit Rate). |
| Il nome del file viene visualizzato in modo anomalo. | <ul style="list-style-type: none"> • Andare a <Settings> (Impostazioni) → <Language> (Lingua) → <Contents> (Indice) nella schermata del menu principale e impostare la lingua desiderata. |
| Il prodotto è caldo. | <ul style="list-style-type: none"> • Durante la ricarica della batteria il prodotto potrebbe scaldarsi. Ciò non ha alcun effetto sulla vita utile o sulle funzioni del prodotto. |
| Viene visualizzato un messaggio mentre si vede un video. | <ul style="list-style-type: none"> • Tentare di scaricare di nuovo il video clip attraverso Media Studio. |

appendice

ALBERO DEI MENU

Di seguito viene fornita una breve presentazione sulla struttura dei menu e delle funzioni del nuovo lettore mp3.



SPECIFICHE DEL PRODOTTO

| | | | | |
|-------------------------------------|--|----------------|----------------------|--------|
| Nome modello | YP-S3 | | | |
| Regolazione | DC 5.0V / 500mA | | | |
| Batteria incorporata | 580 mAh/ DC 3.7V | | | |
| File Compatibilità | AUDIO : MPEG1/2/2.5 Layer3 (8 kbps ~ 320 kbps, 8 kHz ~ 48 kHz) WMA(48 kbps ~ 192 kbps, 8 kHz ~ 48 kHz) VIDEO : SVI (Video : MPEG4, Audio : MP3 (44,1 kHz, 128 kbps), Risoluzione : 208X176, Velocità fotogrammi : 15 fps) IMMAGINI : JPG (scansione progressiva sequenziale, dimensioni file: meno di 3MB) | | | |
| Numero di file supportati | max 5.000 (cartelle incluse) | | | |
| Uscita cuffie | 20mW/Ch. (Francia 5mW/Ch). (su 16Ω) | | | |
| Gamma frequenza di uscita | 40 Hz~20 kHz | | | |
| Rapporto segnale/rumore | 90 dB con 20 kHz LPF(1 kHz 0 dB) | | | |
| Tempo di riproduzione | Massimo di 25 ore per la riproduzione audio, massimo di 4 ore di riproduzione video (: MP3 128kbps, Volume : 15, modo normale) | | | |
| Temperatura di funzionamento | -5~35°C (23~95°F) | | | |
| Custodia | Plastica rivestita in metallo | | | |
| Peso | 53g | | | |
| Dimensioni (LxAxP) | 44 X 95 X 9.8 mm | | | |
| Radio FM | Frequenza FM | 87.5~108.0 MHz | T.H.D. FM | 1% |
| | Rapporto segnale FM - rumore | 55 dB | Sensibilità FM utile | 38 dBμ |

Il contenuto di questo manuale è soggetto a modifiche senza preavviso, al fine di migliorare le prestazioni del prodotto.

LICENZA

L'unità allegata al presente manuale d'uso viene concessa in licenza nel rispetto dei diritti di proprietà intellettuale delle terze parti specificate. La licenza è circoscritta all'uso privato non commerciale da parte di utenti finali che utilizzano il contenuto concesso in licenza. Non sono concessi diritti per l'utilizzo commerciale. La licenza non copre altri prodotti diversi da questa unità e non si estende ad altri prodotti o processi conformi alle norme ISO/IEC 11172-3 o ISO/IEC 13818-3 utilizzati o venduti in combinazione con questo prodotto. La licenza copre esclusivamente l'uso di questo prodotto per la codifica e/o decodifica di file audio in conformità alla norma ISO/IEC 11172-3 o ISO/IEC 13818-3. Nell'ambito della presente licenza non vengono concessi diritti per funzioni o caratteristiche del prodotto non conformi alla norma ISO/IEC 11172-3 oppure ISO/IEC 13818-3.

SOLO EUROPA

Il marchio riportato sul prodotto o sulla sua documentazione indica che il prodotto non deve essere smaltito con altri rifiuti domestici al termine del ciclo di vita. Per evitare eventuali danni all'ambiente o alla salute causati dall'inopportuno smaltimento dei rifiuti, si invita l'utente a separare questo prodotto da altri tipi di rifiuti e di riciclarlo in maniera responsabile per favorire il riutilizzo sostenibile delle risorse materiali.

Gli utenti domestici sono invitati a contattare il rivenditore presso il quale è stato acquistato il prodotto o l'ufficio locale preposto per tutte le informazioni relative alla raccolta differenziata e al riciclaggio per questo tipo di prodotto. Gli utenti aziendali sono invitati a contattare il proprio fornitore e verificare i termini e le condizioni del contratto di acquisto. Questo prodotto non deve essere smaltito unitamente ad altri rifiuti commerciali.





Se avete commenti o domande sui prodotti Samsung,
contattate il Servizio Clienti Samsung
Samsung Electronics Italia S.p.A
800-SAMSUNG(726-7864)
<http://www.samsung.com>