

# swissvoice Avena 125

Schnurloses Analog-Telefon DECT

## Bedienungsanleitung

Achtung: Bedienungsanleitung  
mit Sicherheitshinweisen!  
Bitte vor Inbetriebnahme lesen  
und sorgfältig aufbewahren.



# Sicherheitshinweise

Das DECT Cordless Telefon dient der Übertragung von Sprache über das analoge Telefonnetz. Jede andere Art der Verwendung ist nicht erlaubt und gilt als nicht bestimmungsgemäss. Die Bedienungsanleitung mit ihren Sicherheitshinweisen ist Bestandteil des Gerätes und muss beim Wiederverkauf dem neuen Besitzer ausgehändigt werden.

## **Vorsicht!**

Nur zugelassene Akkuzellen verwenden: Nickel-Metall-Hybrid (Ni-MH AAA) mit vorzugsweise mehr als 650 mAh. Der Einsatz anderer Akkuzellen-Typen oder von nicht wiederaufladbaren Batterien/Primärzellen kann gefährlich sein und zu Funktionsstörungen des Gerätes bzw. Beschädigungen führen. Der Hersteller übernimmt für diese Fälle keine Haftung.

## **Richtige Einbaulage der Akkuzellen**

beachten, wie im Akkufach des Handgerätes gekennzeichnet.

- ⇨ Akkuzellen nicht ins Wasser tauchen oder ins Feuer werfen.
- ⇨ Akkuzellen können während des Aufladens warm werden; dies ist ein normaler und ungefährlicher Vorgang.
- ⇨ Keine fremden Ladegeräte verwenden, die Akkuzellen können sonst beschädigt werden.
- ⇨ Träger von Hörgeräten sollten vor der Nutzung des Telefons beachten, dass sich Funksignale in Hörgeräte einkoppeln und einen unangenehmen Brummtönen verursachen können.
- ⇨ Benutzen Sie Ihr DECT Cordless Telefon nicht in explosionsgefährdeten Umgebungen (z.B. Lackierereien, Tankstellen, usw.)
- ⇨ Stellen Sie die Basisstation nicht in Bädern oder Duschräumen auf.
- ⇨ Medizinische Geräte können durch die Funksignale in ihrer Funktion beeinflusst werden.
- ⇨ Bei einem Spannungsausfall des öffentlichen Stromnetzes oder bei leeren Akkuzellen funktioniert Ihr DECT Cordless Telefon nicht!
- ⇨ Das Handgerät darf nicht ohne Akkuzellen oder ohne den Akkudeckel geladen werden.
- ⇨ Blande Kontaktstellen nicht berühren!
- ⇨ Für die Basisstation und die Ladestation nur das mitgelieferte Steckernetzgerät SNG 03-ea verwenden.

## **Entsorgung**

Entsorgen Sie die Akkus, die Basisstation, das Handgerät, die Ladestation und das Netzgerät umweltgerecht.

---

# Inhaltsverzeichnis

## Sicherheitshinweise

<b>Telefon in Betrieb nehmen</b> .....	<b>4</b>
Verpackungsinhalt .....	4
Aufstellungsort .....	4
Aufstellen der Basisstation .....	5
Wandmontage .....	6
Telefon anschliessen .....	7
Lösen der Anschlusskabel .....	8
Handgerät in Betrieb nehmen .....	9
Displayanzeigen, Tasten, Symbole .....	12
Handgerät ein- / ausschalten .....	16
Tastensperre ein- / ausschalten .....	17
Sammelruf (Paging) .....	18
<b>Telefonieren</b> .....	<b>19</b>
Interne und externe Rufnummer wählen .....	19
Interne Rückfrage .....	20
Externes Gespräch intern weitergeben .....	21
Anruf annehmen .....	22
Anklopfen .....	23
Wahlwiederholung .....	24
Wahlwiederholungsliste verwalten .....	25
Aus dem Telefonbuch wählen .....	27
Telefonbuch verwalten .....	28
Aus der Anruferliste wählen .....	31
Anruferliste verwalten .....	32
Aus dem VIP-Telefonbuch wählen (VIP Telefonbuchtaste) .....	33
Rufnummer des VIP- Telefonbuches ändern .....	34
Hörer - Lautstärke einstellen .....	36
Handgerät stummschalten .....	37

# Inhaltsverzeichnis

<b>Telefon - Zusatzdienste</b> .....	<b>38</b>
Rückruf bei Besetzt*	38
Anonym anrufen*	39
Während eines Externgesprächs einen weiteren Externen Gesprächspartner anrufen* ..	40
Anklopfendes Gespräch annehmen / abweisen*	42
Gesprächswechsel (Makeln)*	44
Dreierkonferenz*	45
Anklopfen ein- / ausschalten*	46
<b>Sicherheit</b> .....	<b>47</b>
Abhörsicherheit	47
Sicherheit durch Wahlsperre	47
Tastensperre	47
System - PIN ändern	48
Wahlsperre	49
<b>Betrieb an einer Telefonanlage</b> .....	<b>51</b>
Amtskennziffer (AKZ) eingeben / löschen	51
<b>Telefon einstellen</b> .....	<b>53</b>
Displaysprache festlegen	53
Rufton - Lautstärke einstellen	53
Rufton - Melodie einstellen	55
Hinweistöne ein- oder ausschalten	57
Handgerät an - / abmelden	58
Stationsauswahl / Wechsel zu einer anderen Station	60
Codes der Telefon - Zusatzdienste verwalten	61
Namen des Handgerätes ändern	61
Lieferzustand wiederherstellen	63

\* Informieren Sie sich bei Ihrem Netzbetreiber, ob dieser Dienst angeboten wird.

# Inhaltsverzeichnis

<b>Anhang</b> .....	<b>65</b>
Tabelle der verfügbaren Zeichen (Telefonbucheinträge) .....	65
Zulassung .....	66
CE-Kennzeichnung .....	66
Technische Daten .....	67
Garantiebestimmungen .....	68
Garantieschein .....	69
Konformitätserklärung .....	71

# Telefon in Betrieb nehmen

## Verpackungsinhalt

In der Verpackung sind enthalten:

- ⇒ Basisstation
- ⇒ Anschlusskabel
- ⇒ Steckernetzgerät Typ SNG 03-ea
- ⇒ Handgerät
- ⇒ Zwei Dübel / zwei Schrauben
- ⇒ 3 Akkus
- ⇒ Bedienungsanleitung

## Aufstellungsort

Für die bestmögliche Reichweite empfehlen wir einen zentralen Aufstellungsort im Mittelpunkt Ihres Aktionsradius. Vermeiden Sie die Aufstellung in Nischen, Kammern und hinter Stahltüren.

Die maximale Reichweite zwischen der Basisstation und dem Handgerät beträgt ca. 300 Meter. In Abhängigkeit von den Umgebungsbedingungen, den räumlichen und bautechnischen Gegebenheiten, kann die Reichweite geringer werden. In Gebäuden ist die Reichweite in der Regel geringer als im Freien. Bedingt durch die digitale Übertragung im genutzten Frequenzbereich können – abhängig vom bautechnischen Umfeld auch innerhalb der Reichweite – Funkschatten auftreten. In diesem Fall kann die Übertragungsqualität durch vermehrte, kurze Übertragungslücken vermindert sein. Durch geringfügige Bewegung aus dem Funkschatten wird die gewohnte Übertragungsqualität wieder erreicht. Bei Überschreiten der Reichweite wird die Verbindung getrennt, wenn Sie nicht innerhalb von zehn Sekunden in den Reichweitenbereich zurückkehren.

Um funktechnisch bedingte Einkopplungen in andere elektronische Geräte zu vermeiden, empfehlen wir einen möglichst grossen Abstand (min. 1 m) zwischen der Basisstation bzw. dem Handgerät und anderen Geräten.

# Telefon in Betrieb nehmen

## Aufstellen der Basisstation

- ⇒ *Die Basisstation darf keiner direkten Sonnenbestrahlung ausgesetzt werden. Die Basisstation muss vor Nässe geschützt werden. Sie darf nicht in Räumen, in denen Kondenswasser, korrosive Dämpfe oder übermäßiger Staubanfall auftritt, aufgestellt werden. Kondenswasser kann in Kellerräumen, Garagen, Wintergärten oder Verschlängen auftreten.*
- Die Umgebungstemperatur muss zwischen 0° C und +40° C liegen.*

Der Aufstellort für die Basisstation muss sauber, trocken und gut belüftet sein. Wählen Sie einen Platz, der stabil, eben und keinen Erschütterungen ausgesetzt ist.

Stellen Sie die Basisstation nicht in die unmittelbare Nähe von elektronischen Geräten wie z. B. Hi-Fi-Geräten, Bürogeräten oder Mikrowellengeräten auf, um eine gegenseitige Beeinträchtigung auszuschliessen. Vermeiden Sie auch einen Aufstellort in der Nähe von Wärmequellen, z. B. Heizkörpern, und von Hindernissen, z. B. Metalltüren, dicken Wänden, Nischen und Schränken.

Die Basisstation hat keinen Netzschalter. Aus diesem Grund muss die Steckdose, an der sie angeschlossen ist, leicht zugänglich sein.

# Telefon in Betrieb nehmen

## Wandmontage

Ihr Avena 125 lässt sich leicht an einer Wand montieren. Zu diesem Zweck liegen in der Verpackung zwei passende Schrauben und Dübel.

Setzen Sie die Dübel senkrecht untereinander im Abstand von 88 mm und drehen Sie die Schrauben ein. Lassen Sie zwischen Schraubenkopf und Wand ca. 3 mm Luft.

Hängen Sie die Basisstation ein, verbinden Sie sie mit der Stromversorgung und dem Telefon - Anschluss.

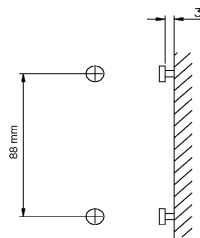

---

## Hinweis

- Bitte beachten Sie Folgendes:
    - 230 V - und Telefon-Anschluss sollten in Reichweite der mitgelieferten Kabel liegen.
  - Bitte achten Sie auch darauf, die Basisstation nicht im Öffnungsbereich von Türen oder Fenstern zu montieren: Gefahr der Beschädigung !
  - Gefahrenhinweis: Beschädigung von in der Wand befindlichen Leitungen !
-



# Telefon in Betrieb nehmen

## Telefon anschliessen

Damit Sie Ihr Telefon in Betrieb nehmen können, müssen Sie die Anschlusskabel für den Telefon - Anschluss sowie das Netzkabel einstecken.

### Sicherheitshinweis

Nur das vorgesehene Netzteil  
Typ SNG 03-ea für die Basisstation  
verwenden!

#### ① Telefon - Anschlusskabel

Die Telefon - Anschluss-Schnur hat zwei unterschiedliche Stecker. Der kleinere wird in die mit dem Telefonsymbol gekennzeichnete Buchse gesteckt und das Kabel in die entsprechende Kabelführung gelegt.

Den grösseren Stecker stecken Sie in die Steckdose Ihres Telefon-Anschlusses.

#### ② Netzkabel

Das Netzkabel wird zuerst in die mit dem Netzsteckersymbol gekennzeichnete Buchse an der Unterseite der Basisstation gesteckt und das Kabel in die Kabelführung gelegt. Dann stecken Sie das Stecker-netzgerät in die 230 - V - Steckdose.

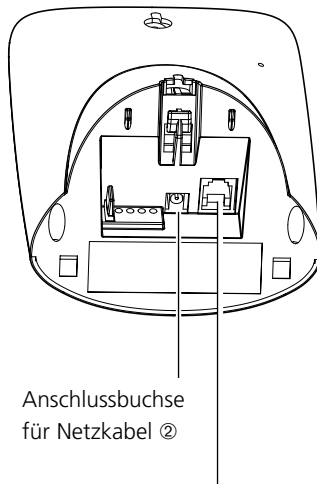

Anschlussbuchse  
für Netzkabel ②

Anschlussbuchse für  
Telefon-Anschluss-  
kabel ①

---

**Hinweis** Bei nicht gestecktem Netzgerät bzw. Spannungsausfall ist Ihr Telefon nicht funktionsfähig.

---

# Telefon in Betrieb nehmen

## Lösen der Anschlusskabel

Ziehen Sie zuerst das Steckernetzgerät aus der 230 V-Steckdose und den Stecker aus der Steckdose Ihres Telefon-Anschlusses.

Zum Lösen des Telefon-Anschlusskabels drücken Sie (z. B. mit einem Kugelschreiber) den Rasthaken in Richtung Steckerkörper und ziehen gleichzeitig den Stecker am Kabel heraus.

# Telefon in Betrieb nehmen

## Handgerät in Betrieb nehmen

Nur nach Erstladung der Akkus ist Ihr Handgerät betriebsbereit, können Anrufe angenommen werden bzw. kann von diesem Handgerät aus telefoniert werden.

---

**Hinweis** Jedes weitere Handgerät muss anhand der folgenden Schritte in Betrieb genommen werden.

---

## Akkus einlegen

Auf der Unterseite des Handgerätes befindet sich ein Akkufach für die Aufnahme von drei Akkus der Bauform AAA (Microzellen).

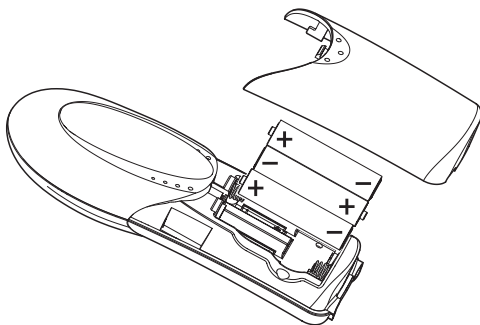

### Abnehmen des Akkufachdeckels:

Akkufachdeckel nach unten schieben (ca. 3 mm) und Deckel nach oben abheben.

### Einlegen der Akkus (Polung beachten!):

Legen Sie die Akkus ins Akkufach. Achten Sie auf die richtige Polung der Akkus. Die Polaritätsangaben (+/-) im Akkufach müssen mit den Angaben auf den Akkus übereinstimmen. Bei falsch eingelegten Akkus ist das Handgerät nicht funktionsfähig. Beschädigungen sind nicht auszuschliessen. Anschliessend legen Sie den Akkufachdeckel etwa 3 mm nach unten versetzt auf und schieben ihn nach oben, bis er einrastet.





# Telefon in Betrieb nehmen

## Akkus laden

Wenn Sie das Gerät ausgepackt haben, sind die Akkus noch nicht geladen. Zum Aufladen stellen Sie das Handgerät in die Basisstation. Das blinkende Akkusymbol im Handgerät signalisiert den Ladevorgang. Die Ladezeit der Akkus beträgt ca. 14 Stunden.

- 
- Hinweis** ⇨ Das Handgerät darf ohne eingesetzte Akkuzellen nicht auf die Basisstation bzw. Ladestation gelegt werden.
- ⇨ Keine fremden Ladegeräte verwenden, die Akkuzellen können sonst beschädigt werden.
- 

Den Ladezustand erkennen Sie an folgenden Anzeigen im Display des Handgerätes:

-  Ladezustand „leer“
-  Ladezustand „1/3“
-  Ladezustand „2/3“
-  Ladezustand „voll“

Nach Neueinlegen von Akkus entspricht die Anzeige (1/3, 2/3, voll) im Handgerät erst nach einem kompletten Lade- / Entlade-Vorgang dem tatsächlichen Akku - Ladezustand.

Wenn das Akkusymbol nicht mehr blinkt, stecken Sie den Stecker in Ihre Telefonsteckdose.

Ihr Telefon ist jetzt betriebsbereit.

---

## Wichtig!



Bitte beachten Sie: die Akkuanzeige braucht nach dem Einsetzen neuer Akkus einen kompletten Ladezyklus, um Ihnen eine korrekte Information über den Ladezustand geben zu können.

Nur NiMH-Akkus, niemals Batterien / Primärzellen verwenden.

# Telefon in Betrieb nehmen

---

**Hinweis** Sie können Ihr Handgerät nach jedem Gespräch wieder in die Basisstation legen. Das Laden wird elektronisch gesteuert, damit die Akkus in den unterschiedlichsten Ladezuständen optimal und schonend geladen werden. Vermeiden Sie, die Akkus ohne besonderen Grund aus dem Handgerät herauszunehmen, da dadurch der optimale Ladevorgang beeinträchtigt wird.

Die Kapazität der eingesetzten Akkus kann verbessert werden, wenn nach längerer Nutzungsdauer die Akkus im Handgerät **vollständig** entladen und anschliessend wieder **voll** aufgeladen werden.

Bei voll aufgeladenen Akkus können Sie bis zu 10 Stunden telefonieren.

Wenn die Ladung der Akkus die untere Grenze erreicht hat, blinkt das Akkusymbol (🔋) im Display und Sie hören den Akku - Warnton (falls Akku - Warnton eingeschaltet). Sie haben noch ca. 10 Minuten Gesprächszeit.

---

## Handgerät anmelden

Das mitgelieferte Handgerät ist bereits an der Basisstation angemeldet. Sollte Ihr Handgerät jedoch nicht funktionieren, melden Sie es nochmals an der Basisstation an. Jedes weitere Handgerät müssen Sie erst an der Basisstation anmelden. Sie können max. fünf Handgeräte an der Basisstation betreiben.

Wie Sie Ihre Handgeräte anmelden, erfahren Sie im Kapitel „Handgerät an- / abmelden“.

# Telefon in Betrieb nehmen





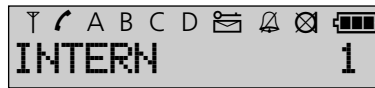

## Displayanzeigen, Tasten, Symbole

### Displayanzeigen

Das Display informiert Sie über den aktuellen Status Ihres Telefons und führt Sie bei der Bedienung: im Klartext und leicht verständlich.

Die unten abgebildete „Ruhe - Anzeige“ sagt Ihnen, dass Ihr Handgerät betriebsbereit ist. Die Bedeutung der Symbole in der oberen Reihe des Displays ist:



-  — Das Symbol leuchtet konstant wenn eine Verbindung zur Basisstation besteht. Das blinkende Symbol zeigt an, dass sich das Handgerät an der Grenze der Reichweite der gewählten Basisstation befindet.
-  — Sie haben die Gesprächs - Taste gedrückt
- A (...D)** — Zeigt Ihnen an, dass Ihr Handgerät z. B. an der Basisstation A angemeldet ist. Dies ist der Auslieferungszustand. Sie können Ihr Handgerät an bis zu vier Basisstationen (A, B, C und D) betreiben. S. auch Kapitel „Stationswahl / Wechsel zu einer anderen Station“.
-  — Sie haben die Tastensperre eingeschaltet.
-  — Zeigt den Eingang einer neuen SMS\* (Textnachricht) an.
-  — Sie haben den Tonruf ausgeschaltet.
-  — Sie haben Ihr Handgerät „stumm“ geschaltet, das Mikrofon ist aus.
-  — Zeigt Ihnen den Ladezustand des Akkus an. Drei Segmente stehen für volle oder nahezu volle Akkus, ist nur noch ein Segment zu sehen oder blinkt der leere Rahmen, sollten Sie Ihr Handgerät zum Laden in die Basisstation stellen.

**INTERN 1** Ihr erstes Handgerät wird unter diesem Namen angemeldet. Sie können bis max fünf Avena 125 Handgeräte an die Avena 125 Basisstation anschliessen. Da Ihr Telefon nahezu die Funktion einer Telefonanlage hat, können Sie intern kostenfrei telefonieren!

\* Informieren Sie sich bei Ihrem Netzbetreiber, ob dieser Dienst angeboten wird!

# Telefon in Betrieb nehmen

## Tasten am Handgerät



Menü - Taste zum Öffnen des Menüs.



OK - Taste, bestätigt eine Eingabe.



hat verschiedene, von der jeweiligen Situation abhängige Funktionen.

- ⇨ bei einer Eingabe im Display können Sie mit dieser Taste die letzte Ziffer bzw. das letzte Zeichen löschen.
- ⇨ Drücken und Festhalten dieser Taste im Menü führt Sie zurück zur Ruhe - Anzeige.
- ⇨ während eines Gespräches schalten Sie mit dieser Taste das Mikrofon aus.



Mit dieser Taste blättern Sie im Menü von oben nach unten.



Telefonbuchtaste zum Aufruf des Telefonbuchs.



VIP-Telefonbuchtaste mit 7 von Ihnen frei programmierbaren Telefonnummern.



Gesprächstaste. Entspricht „Hörer abnehmen bzw. auflegen“ an einem herkömmlichen Telefon.



Ziffern - Tasten zur Eingabe von Rufnummern und Namen.  
ABC - Bedruckung.



Raute - Taste zur Eingabe des „Raute“ - Zeichens. Ein langer Druck bei Eingaben erzeugt eine Pause zwischen zwei Ziffern. Ein langer Druck im Ruhezustand schaltet die Tastensperre ein bzw. aus.



Stern - Taste zur Eingabe des „Stern“ - Zeichens bei Eingaben. Ein langer Druck im Ruhezustand schaltet den Tonruf ein bzw. aus.

# Telefon in Betrieb nehmen

## Handgerät:

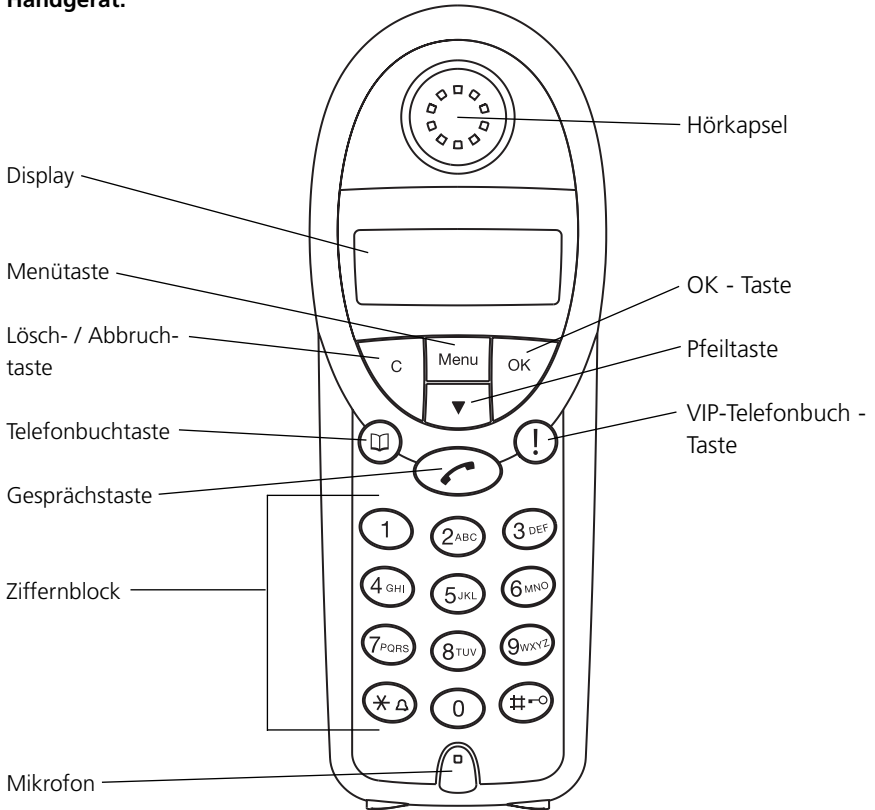



# Telefon in Betrieb nehmen

## Taste an der Basisstation

Ruftaste an der Basisstation zum Aktivieren eines Pagingrufs (Sammelruf) und zum Anmelden weiterer Handgeräte.

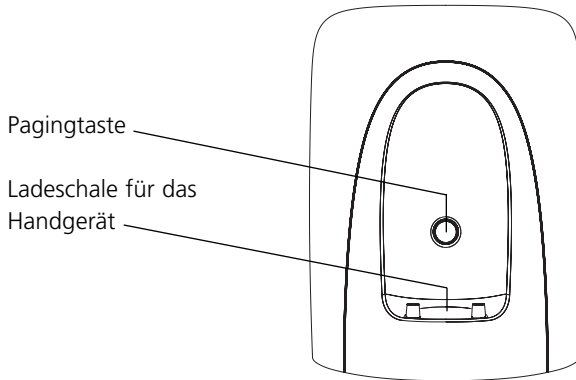

# Telefon in Betrieb nehmen

## Handgerät ein- / ausschalten

Ihr Handgerät ist nach der Erstladung der Akkus automatisch eingeschaltet und betriebsbereit, Sie können Ihr Handgerät ausschalten, um die Kapazität Ihrer Akkus länger zu erhalten.

### Handgerät ausschalten



Menü - Taste drücken.



Menü - Punkt **AUSSCHALTEN** auswählen.



OK - Taste drücken.

Das Display fragt **AUSSCHALTEN?**.



OK - Taste drücken.

### Handgerät einschalten



Gesprächstaste drücken und halten.

---

### Hinweis

Ihr ausgeschaltetes Handgerät kann nicht auf den Pagingruf von der Basisstation oder einen ankommenden Ruf reagieren !

Das mitgelieferte Handgerät ist bereits an der Basisstation angemeldet. Sollte Ihr Handgerät jedoch nicht funktionieren, melden Sie es nochmals an der Basisstation an. Vorgehen siehe Kapitel „Handgerät an- / abmelden“.

# Telefon in Betrieb nehmen

## Tastensperre ein- / ausschalten

Wenn Sie ein Handgerät in der Tasche mit sich tragen, schalten Sie die Tastensperre ein. Damit verhindern Sie, dass versehentlich eine Rufnummer gewählt wird. Erhalten Sie einen Anruf, wird die Tastensperre für die Dauer des Anrufes ausgeschaltet.

### Tastensperre einschalten



Raute - Taste ca. 2 Sekunden drücken.

Das Display zeigt **TASTENSPERRE** und das Schlüsselsymbol .

### Tastensperre ausschalten



Raute - Taste ca. 2 Sekunden drücken.

---

**Hinweis** Solange die Tastensperre eingeschaltet ist, können Sie nicht telefonieren. Das Display erinnert Sie mit „TASTENSPERRE“ daran, dass Sie die Tastensperre aktiviert haben.

---

# Telefon in Betrieb nehmen

## **Sammelruf (Paging)**

Haben Sie Ihr(e) Handgerät(e) verlegt, können Sie an alle angemeldeten Handgeräte einen Sammelruf senden.

Alle angemeldeten und erreichbaren Handgeräte läuten dann für 60 Sekunden.

### **Paging - Ruf (Sammelruf) von der Basisstation:**

Ruftaste an der Basisstation drücken.

#### **Ruf beenden**



Gesprächstaste am Handgerät drücken.

# Telefonieren

## Interne und externe Rufnummer wählen

An Ihrer Basisstation können Sie bis zu fünf Handgeräte Avena 125 anmelden, die Sie über interne Rufnummern erreichen können.

### Interne Rufnummer wählen



Menü - Taste drücken.



Mit der Pfeiltaste **INTERN ANRUFEN** auswählen.



OK - Taste drücken, das Display zeigt **NUMMER**.



Gewünschte Intern - Nr. eingeben.

#### Zum Beenden des Gesprächs:



Gesprächstaste drücken.

### Externe Rufnummer wählen



Gesprächstaste drücken.



Gewünschte externe Rufnummer eingeben.  
Die Rufnummer wird gewählt.

#### Zum Beenden des Gesprächs:



Gesprächstaste drücken.

# Telefonieren

---

**Hinweis** Externe Rufnummern können Sie auch mit Wahlvorbereitung wählen. Dazu geben Sie zuerst die Rufnummer ein, korrigieren sie gegebenenfalls mit Hilfe der Lösch - Taste  und drücken dann die Gesprächstaste; jetzt wird die Rufnummer gewählt.

Ihr Avena 125 unterstützt die Eingabe von maximal 24 - stelligen Rufnummern. Bei mehr als 16 Stellen werden die weiteren Ziffern in der unteren Zeile dargestellt.

---

## Interne Rückfrage



Sie führen ein externes Gespräch, und möchten einen weiteren internen Gesprächspartner anrufen (interne Rückfrage).



Menü - Taste drücken.



Menü - Punkt **▶DECT-RÜCKFRAGE** auswählen.



OK - Taste drücken. Das Externgespräch wird gehalten.



Intern - Nr. des internen Gesprächspartners eingeben.

Sie sprechen mit dem internen Partner.

## Die interne Rückfrage beenden



Die interne Rückfrage muss vom internen Partner beendet werden, beendet man das Gespräch selber, wird der externe Anruf vermittelt.



Sobald der interne Gesprächspartner das Gespräch beendet hat, hören sie einen Signalton. Drücken Sie die Hörertaste, Sie sind wieder mit dem externen Partner verbunden.

---

**Hinweis** Bei einem internen Gespräch ist das Anrufen eines weiteren internen oder externen Gesprächspartners nicht möglich.

---

# Telefonieren

## Externes Gespräch intern weitergeben

Sie haben ein externes Gespräch angenommen und möchten es intern an ein anderes Handgerät weitervermitteln.



Sie führen ein externes Gespräch



Menü - Taste drücken.



Menü - Punkt **▶DECT-RÜCKFRAGE** auswählen.



OK - Taste drücken. Das Extern - Gespräch wird „gehalten“.



Intern - Nr. des internen Gesprächspartners eingeben.  
Sie kündigen das Externgespräch an.

Meldet sich der gerufene Teilnehmer nicht, kehren Sie mit der Gesprächstaste  zum externen Gesprächspartner zurück.

Zur Weitergabe des Gesprächs haben Sie folgende Möglichkeiten:



Gesprächstaste drücken, Das Externgespräch ist zu dem internen Gesprächspartner vermittelt.

**oder**



Menü - Taste drücken.



Menü - Punkt **▶VERMITTELN** auswählen.



OK - Taste drücken. Das Externgespräch ist zu dem internen Gesprächspartner vermittelt.

# Telefonieren

## Anruf annehmen

Anrufe werden akustisch am Handgerät und an der Basisstation signalisiert. Zusätzlich werden sie auf dem Display des Handgerätes angezeigt.

- ⇒ Die Rufnummer des Anrufers wird auf dem Display angezeigt, wenn Ihr Netzbetreiber Rufnummernerkennung (CLIP) unterstützt.
- ⇒ Die Rufnummer wird nicht angezeigt, wenn der Teilnehmer anonym anruft, d.h. wenn er die Übertragung seiner Rufnummer nicht zugelassen hat, oder es technisch nicht möglich ist.

## Handgerät in der Basisstation

Handgerät aus der Basisstation entnehmen.



Sie führen das Gespräch.

## Handgerät ausserhalb der Basisstation



Gesprächstaste drücken.



Sie führen das Gespräch.

---

**Hinweis** Sie können Lautstärke und Melodie des Ruftones einstellen (siehe Kapitel „Telefon einstellen“). Immer wird der Anruf auch auf dem Display angezeigt.



# Telefonieren

## Anklopfen



Sie führen ein internes Gespräch.

Ein externer Teilnehmer ruft Sie an. Sie hören den „Anklopftton“ und können auf Wunsch das externe Gespräch entgegennehmen:



Mit der Gesprächstaste beenden Sie Ihr internes Gespräch. Das anklopfende Gespräch wird mit dem Tonruf signalisiert.



Gesprächstaste drücken um das Gespräch anzunehmen.

# Telefonieren

## Wahlwiederholung

In der Wahlwiederholungsliste werden die zehn zuletzt gewählten Rufnummern (max. 24 Stellen) gespeichert. Jede weitere gewählte Rufnummer überschreibt den ältesten Eintrag in der Liste.

Sie können Rufnummern prüfen, ändern und löschen.

### Aus der Wahlwiederholungsliste wählen (in Wahlvorbereitung)



Menü - Taste drücken.



Mit der Pfeiltaste  **WAHLWIEDERHOL.** auswählen und OK-Taste drücken.



Die gewünschte Rufnummer auswählen.



Gesprächstaste drücken.

Die ausgewählte Rufnummer wird gewählt.

---

### Hinweis **Nachwahl:**

Nach Auswahl einer Rufnummer aus der Wahlwiederholungsliste, jedoch vor der Wahl, kann die Rufnummer manuell ergänzt werden. Wählen Sie die Nummer mit der OK-Taste aus, Sie sehen die Rufnummer gefolgt von einem Eingabezeichen **1234■**.

Sie löschen die letzte Ziffer wie gewohnt mit .

Nach Ergänzung der Rufnummer wählen Sie sie durch Drücken der Gesprächstaste . Die geänderte Rufnummer wird nun in die Wahlwiederholungsliste übernommen.

# Telefonieren

## Wahlwiederholungsliste verwalten

### Einträge in der Wahlwiederholungsliste prüfen / löschen

 Menü - Taste drücken.



  Mit der Pfeiltaste  auswählen und OK-Taste drücken.

 Rufnummern der Wahlwiederholungsliste durch wiederholtes Drücken der Pfeiltaste auswählen und prüfen.



### Eintrag löschen

Sie sehen die zu löschende Rufnummer im Display.

 Drücken Sie die Menü - Taste.

 Gehen Sie zum Menü - Punkt .

 Drücken Sie die OK - Taste. Das Display zeigt .

 Bestätigen Sie durch nochmaligen Druck der OK - Taste. Das Display zeigt für kurze Zeit .

---

**Hinweis** Der Druck der  - Taste an Stelle des letzten Drucks der OK - Taste verhindert das Löschen und führt zurück zum Menüpunkt „LÖSCHEN“.

# Telefonieren



## Wahlwiederholungsliste löschen



 Menü - Taste drücken.

  Mit der Pfeiltaste  auswählen und OK-Taste drücken.

 Menü - Taste drücken.

 Mit der Pfeiltaste bis zum Menü - Punkt .

 Bestätigen Sie mit der OK - Taste. Das Display zeigt .

 Bestätigen Sie nochmals mit der OK - Taste. Das Display zeigt für kurze Zeit .

# Telefonieren

## Aus dem Telefonbuch wählen

Wie Sie Ihr Telefonbuch verwalten, lesen Sie auf den folgenden Seiten.



Drücken Sie die Telefonbuch - Taste. Der erste Telefonbucheintrag wird angezeigt.



Mit den Zifferntasten (0 - 9) den ersten Buchstaben des gewünschten Telefonbucheintrags eingeben (z. B. „S“).

Das Display zeigt den ersten Eintrag mit dem ausgewählten Buchstaben (z. B. **S**SCHULZE).



Mit der Pfeiltaste bis zum gewünschten Telefonbucheintrag blättern.



Mit der OK - Taste können Sie sich die Nummer anzeigen lassen.



Sie können Ziffern hinzufügen oder verändern (mit der C - Taste löschen). Diese Änderungen werden nicht in den Telefonbucheintrag übernommen.



Gesprächstaste drücken. Die Rufnummer wird gewählt.

# Telefonieren

## Telefonbuch verwalten

Sie können häufig verwendete Rufnummern und die dazugehörigen Namen speichern und brauchen nicht mehr die gesamte Rufnummer zu wählen. Ihr Handgerät bietet Ihnen dazu ein Telefonbuch für 40 Rufnummern (je max. 24 Zeichen) und Namen (je max. 15 Zeichen) an.

### Neuen Eintrag im Telefonbuch anlegen



Telefonbuch - Taste drücken



Menü - Taste drücken, das Display zeigt **NEUER EINTRAG**.



OK - Taste drücken, das Display zeigt **NUMMER**.



Die gewünschten Rufnummer eingeben.



OK - Taste drücken, das Display zeigt **NAME**.



Den gewünschten Namen eingeben.





OK - Taste drücken. Der Name und die Rufnummer sind gespeichert.  
Anschliessend können Sie direkt weitere Einträge im Telefonbuch vornehmen.

# Telefonieren

---



**Hinweis** Die Funktionen Wahlpause, FLASH und der - und -Taste können ebenfalls gespeichert werden.

Wenn Sie statt einer Rufnummer eine Funktion zum Steuern eines Telefon-Zusatzdienstes\* speichern, beachten Sie, dass unter Umständen ein Flashsignal notwendig ist.

Das Flashsignal geben Sie mit den Tasten  (Menüpunkt ) und  an der entsprechenden Stelle in der Zeichenfolge ein.

Im Display wird das Flashsignal mit  dargestellt.

Während der Eingabe der Rufnummer oder der Spezialfunktion können Sie mit der C - Taste Eingaben korrigieren.

Eine Wahlpause geben Sie mit langem Druck der Taste  ein. Sie wird im Display durch  dargestellt.

Die zur Verfügung stehenden Zeichen für die Nameneingaben entnehmen Sie bitte der Tabelle im Anhang.

---

\* Informieren Sie sich bei Ihrem Netzbetreiber über verfügbare Telefon - Zusatzdienste.

# Telefonieren

## Einträge im Telefonbuch ändern

Das Display zeigt Ihnen den Namen des ausgewählten Telefonbucheintrags.



Menü-Taste drücken,  
**▶EINTRAG ÄNDERN** auswählen.



OK - Taste drücken. Sie können jetzt die Rufnummer ändern.



Mit kurzem Druck der C - Taste das jeweils letzte Zeichen löschen.



Änderung eingeben.



OK - Taste drücken. Sie können jetzt den Namen ändern.



OK - Taste drücken. Der Telefonbucheintrag ist geändert.

## Einträge im Telefonbuch löschen

Gehen Sie zum gewünschten Telefonbucheintrag wie vorstehend beschrieben.



Menü - Taste drücken.



Zum Menü - Punkt **▶LÖSCHEN** gehen.



OK - Taste drücken. Das Display zeigt **LÖSCHEN?**.



Mit der OK - Taste bestätigen. Der Eintrag ist gelöscht.



# Telefonieren

## Aus der Anruferliste wählen

Sofern Ihr Netzbetreiber Rufnummernerkennung (CLIP) unterstützt, werden übertragene Rufnummern (max. 24 Ziffern) von nicht beantworteten Anrufen in der Liste abgespeichert. Die Namen aus den individuellen Telefonbüchern der Handgeräte werden nicht in der Anruferliste angezeigt. Die Anruferliste umfasst max. 20 Einträge. Ist die Liste voll, wird der älteste Eintrag gelöscht und der neue Eintrag der Liste vorangestellt.

Neu eingetroffene Rufnummern werden auf dem Display durch **ANRUFLERLISTE!** signalisiert.

## Rufnummer aus der Anruferliste wählen

Sie sehen **ANRUFLERLISTE** im Display.



OK - Taste drücken. Sie sehen den aktuellsten Eintrag.



Gesprächstaste drücken. Die Rufnummer im Display wird gewählt.  
oder...



Durch die Anruferliste blättern, die Rufnummern der nichtabgefragten Anrufe anschauen und gegebenenfalls zurückrufen.



Bringt Sie zurück zur Ruhe - Anzeige.

---

### Hinweis **An Telefonanlagen:**

Bei Übertragung der Rufnummer (CLIP) muss von der Telefonanlage die Amtskennziffer (AKZ) automatisch der Rufnummer vorangestellt werden, um direkt aus der Anruferliste wählen zu können.

# Telefonieren

## Anruferliste verwalten

### Einträge in der Anruferliste prüfen



Menü - Taste drücken.



Menü - Punkt **▶ANRUFERLISTE** wählen.



OK - Taste drücken. Die aktuellste (zuletzt eingetragene) Rufnummer wird angezeigt.



Durch die Anruferliste blättern.

### Ausgewählte Rufnummer löschen:



Menü - Taste drücken. Das Display zeigt **▶LÖSCHEN?**



OK - Taste drücken



Mit OK - Taste bestätigen Die Rufnummer ist gelöscht.

### Anruferliste löschen:



Menü - Taste drücken.



Menü - Punkt **▶ANRUFERLISTE** wählen.



OK - Taste drücken.

# Telefonieren



Menü - Taste drücken.



Menü - Punkt **►LISTE LÖSCHEN?** auswählen.



OK - Taste drücken.



Mit OK - Taste bestätigen. Die Anruferliste ist gelöscht.

---

**Hinweis** Nicht abgefragte Anrufe, die Sie in der Anruferliste noch nicht zur Kenntnis genommen haben, werden im Display mit **ANRUFERLISTE!** im Ruhezustand angezeigt.

---

## Aus dem VIP-Telefonbuch wählen (VIP Telefonbuchtaste)

Mit der VIP - Telefonbuchtaste (📞) haben Sie Zugriff auf ein besonderes Telefonbuch mit sieben Rufnummern.



VIP - Telefonbuchtaste drücken.



Den gewünschten Eintrag auswählen.



Gesprächstaste drücken. Die gewünschte Rufnummer wird gewählt.

---

**Hinweis** Die VIP - Telefonbuchtaste ist nur im Ruhezustand aktiv.  
Bei Betrieb an einer Telefonanlage ist die Amtskennziffer den gespeicherten Rufnummern voranzustellen.

---

# Telefonieren

## Rufnummer des VIP- Telefonbuches ändern

### Neuen Eintrag ins VIP-Telefonbuch eingeben



VIP - Telefonbuchtaste drücken.



Zum gewünschten Eintrag gehen.



Menü - Taste drücken. Das Display zeigt **EINTRAG ÄNDERN**.



OK - Taste drücken. Das Display zeigt die aktuelle Rufnummer unter diesem Speicherplatz.



Rufnummer löschen.



Neueingabe einer Rufnummer.



Neueingabe abschliessen. Das Display zeigt den aktuellen, noch nicht geänderten Namen unter diesem Speicherplatz.



Namen löschen.



Neueingabe des Namens.



Neueingabe abschliessen. Ihr Handgerät quittiert die Neueingabe mit der Bestätigung **GESPEICHERT**.

# Telefonieren

## Rufnummern / Namen des VIP - Telefonbuches löschen



VIP - Telefonbuchtaste drücken.



Zum gewünschten Eintrag gehen.



Menü - Taste drücken.



Zum Menü - Punkt **LÖSCHEN** gehen.



OK - Taste drücken.



Noch einmal mit OK - Taste bestätigen. Sowohl der Name als auch die Rufnummer des Eintrages sind gelöscht. Der Eintrag wird fortan mit „LEER“ gekennzeichnet.



Führt zurück zum Ruhe - Zustand.

---

### Hinweis

Wenn Sie statt einer Rufnummer eine Funktion zum Steuern eines Telefon - Zusatzdienstes\* speichern, beachten Sie, dass unter Umständen ein Flashsignal notwendig ist.

Das Flashsignal geben Sie mit den Tasten **Menu** (Menüpunkt **FLASH(R)**), **OK** an der entsprechenden Stelle in der Zeichenfolge ein.

Im Display wird das Flashsignal mit **R** dargestellt.

---

\* Informieren Sie sich bei Ihrem Netzbetreiber über verfügbare Telefon - Zusatzdienste.

# Telefonieren

## Hörer - Lautstärke einstellen

Sie können während eines Gespräches die Hörer - Lautstärke in drei Stufen einstellen und speichern.



Sie sind im Gespräch



Menü - Taste drücken.



Menü - Punkt **HÖRERLAUTSTÄRKE** auswählen.



Mit OK - Taste bestätigen. Das Display zeigt die aktuelle Lautstärke an:



ist leise,



ist laut.



Stellen Sie die gewünschte Lautstärke ein.



Einstellung mit OK - Taste abschliessen. Sie führen Ihr Gespräch fort.

Im Ruhezustand können Sie die Hörer - Lautstärke im Menü unter „MOBILT-EINSTLG./AUDIO/HÖRER-LAUTST.“ einstellen.

# Telefonieren

## Handgerät stummschalten

Soll Ihr Gesprächspartner nicht mithören, was Sie z. B. mit einer Person im Raum besprechen, können Sie Ihr Handgerät vorübergehend stummschalten.



Sie sind im Gespräch



C - Taste drücken, im Display erscheint .

Das Gespräch wird „gehalten“; der Gesprächspartner kann Sie nicht hören.  
Rückfrage im Raum halten.



C - Taste drücken. Ihr Gesprächspartner hört Sie wieder.

# Telefon - Zusatzdienste

Die Netzbetreiber bieten verschiedene Telefon - Zusatzdienste an. Die angebotenen Dienste können sich von Anbieter zu Anbieter unterscheiden. Bitte informieren Sie sich bei Ihrem Netzbetreiber welche Dienste angeboten werden und über eventuelle Gebühren derjenigen.

Die Telefon - Zusatzdienste werden durch Codes gesteuert, die Sie von Ihrem Telefon an die Vermittlungsstelle senden. Wie die Codes angepasst werden können, finden Sie im Kapitel „Codes der Telefon - Zusatzdienste verwalten“. Informieren Sie sich bei Ihrem Netzbetreiber über die verwendeten Codes.

## Rückruf bei Besetzt\*

Der Gesprächspartner, den Sie anrufen, telefoniert gerade. Wenn der Gesprächspartner sein Gespräch beendet hat, wird Ihre Verbindung automatisch hergestellt.

### Rückruf bei Besetzt aktivieren

Der angerufene Gesprächspartner führt gerade ein Gespräch. Sie hören den Besetztton.



Menü - Taste drücken.



Menü - Punkt **RÜCKRUF B. BES.** auswählen.



OK - Taste drücken. (Eventuelle Bestätigung abwarten.)



Gesprächstaste drücken.

---

**Hinweis** Die Aktivierung „Rückruf bei Besetzt“ bleibt ca. 30 min. bestehen. Danach wird sie in der Vermittlungsstelle ohne Rückmeldung gelöscht.

---

\* Informieren Sie sich bei Ihrem Netzbetreiber, ob dieser Telefon - Zusatzdienst angeboten wird und über eventuelle Gebühren.



# Telefon - Zusatzdienste

## Anonym anrufen\*

Für ein aktuelles Gespräch können Sie die Übermittlung Ihrer Rufnummer unterbinden.



Menü - Taste drücken.



Menü - Punkt **ANONYMANRUF** auswählen.



Mit OK - Taste aktivieren. Ihr Telefon geht in den Ruhezustand zurück. Sie können jetzt die Rufnummer eingeben.

---

### Hinweis

Das Display erinnert mit **ANONYMANRUF** daran, dass Sie diese Einstellung vorgenommen haben.

Nach dem Gespräch wird die Einstellung wieder zurückgesetzt. Ihrem nächsten Gesprächspartner wird Ihre Rufnummer wieder übermittelt.

---

\* Informieren Sie sich bei Ihrem Netzbetreiber, ob dieser Telefon - Zusatzdienst angeboten wird und über eventuelle Gebühren.

# Telefon - Zusatzdienste

## Während eines Externgesprächs einen weiteren externen Gesprächspartner anrufen\*

Sie wollen während eines Extern - Gesprächs einen externen Teilnehmer anrufen.

### Einen externen Gesprächspartner anrufen (externe Rückfrage)



Sie führen ein externes Gespräch.



Menü - Taste drücken. Ihr Display zeigt **RÜCKFRAGE**.



OK - Taste drücken.



Rufnummer des zweiten externen Gesprächspartners eingeben.



OK - Taste drücken.

Das erste Gespräch wird gehalten. Sie führen ein Gespräch mit dem zweiten Gesprächspartner.



Sie beenden das Gespräch mit dem zweiten Gesprächspartner.

Das Avena 125 beginnt zu klingeln und macht Sie darauf aufmerksam, dass das erste Gespräch noch gehalten wird.











Durch ein zweites Drücken auf die Hörer - Taste sind Sie wieder mit dem ersten Gesprächspartner verbunden.

\* Informieren Sie sich bei Ihrem Netzbetreiber, ob dieser Telefon - Zusatzdienst angeboten wird und über eventuelle Gebühren.

# Telefon - Zusatzdienste

---

**Hinweis** Statt der manuellen Eingabe der Rufnummer des zweiten externen Gesprächspartners können Sie auch eine gespeicherte Rufnummer aus dem Telefonbuch, der Wahlwiederholung oder der Anruferliste verwenden. Drücken Sie dazu nach der  - Taste wieder , wählen Sie mit  Wahlwiederholung oder Anruferliste aus, bestätigen Sie mit , wählen Sie mit  die gewünschte Rufnummer aus, das folgende  sendet die Rufnummer.

Für die Rufnummer aus dem Telefonbuch drücken Sie nach der  - Taste die  - Taste und gehen entsprechend vor.

Bei einem internen Gespräch ist das Anrufen eines weiteren internen oder externen Gesprächspartners nicht möglich.

---

# Telefon - Zusatzdienste

## Anklopfendes Gespräch annehmen / abweisen\*

### Zweites externes Gespräch während eines externen Gespräches annehmen / abweisen



Sie führen ein externes Gespräch.

Ein zweiter externer Teilnehmer ruft Sie an. Sie hören den „Anklopfon“.

#### Annehmen



Menü - Taste drücken.



Menü - Punkt **ANKL. ANNEHMEN** auswählen.



OK - Taste auswählen.

Sie sind mit dem anklopfenden Teilnehmer verbunden.

Ihr erstes Gespräch wird gehalten. Sie können jetzt mit beiden Gesprächspartnern wahlweise abwechselnd (Makeln) oder gleichzeitig (Dreierkonferenz) sprechen ((siehe Kapitel "Gesprächswechsel (Makeln)" - Mit zwei Gesprächspartnern abwechselnd sprechen und "Dreierkonferenz" - Mit zwei Gesprächspartnern gleichzeitig sprechen.

oder...

#### Abweisen



Menü - Taste drücken.



Menü - Punkt **ANKL. ABWEISEN** auswählen.



OK - Taste drücken. Sie setzen Ihr aktuelles Gespräch ohne Anklopfon fort.

\* Informieren Sie sich bei Ihrem Netzbetreiber, ob dieser Telefon - Zusatzdienst angeboten wird und über eventuelle Gebühren.

# Telefon - Zusatzdienste

---

**Hinweis** Wollen Sie das erste Gespräch beenden und dann den „Anklopfenden“ annehmen, haben Sie einige Sekunden dafür Zeit (abhängig von der Vermittlungsstelle). Drücken Sie dazu die Gesprächstaste . Ihr Telefon klingelt dann und Sie können das „anklopfende“ Gespräch annehmen. Der „Anklopfende“ hört bis zu 15 sec. lang (abhängig von der Vermittlungsstelle) das Freizeichen. Nehmen Sie den Anruf dann nicht an, hört er den Besetztton.

---

# Telefon - Zusatzdienste

## Gesprächswechsel (Makeln)\*

Sie haben während eines Externgesprächs einen zweiten Externanruf angenommen bzw. einen weiteren Gesprächspartner angerufen, und möchten mit den beiden Gesprächspartnern abwechselnd sprechen.

Sie können nun zwischen zwei externen Gesprächspartnern hin- und herschalten.



Sie führen ein Externgespräch und „halten“ ein zweites Gespräch.



Menü - Taste drücken.



Menü - Punkt **MAKELN** auswählen.



OK - Taste drücken. Sie werden mit dem jeweils anderen Teilnehmer verbunden.

### Das aktive Gespräch beenden

Sie führen abwechselnd ein Gespräch mit zwei externen Gesprächspartnern und möchten das Gespräch mit dem „aktiven“ Gesprächspartner beenden.



Gesprächstaste drücken. Das aktive Gespräch ist beendet.

Das Avena 125 beginnt zu klingeln und macht Sie darauf aufmerksam, dass das erste Gespräch noch gehalten wird.



Durch ein zweites Drücken auf die Hörer - Taste sind Sie wieder mit dem ersten Gesprächspartner verbunden.

---

**Hinweis** Sie können in gleicher Weise auch aus dem Zustand „interne Rückfrage“ zwischen einem internen und einem externen Gesprächspartner hin- und herschalten (Makeln).

---

\* Informieren Sie sich bei Ihrem Netzbetreiber, ob dieser Telefon - Zusatzdienst angeboten wird und über eventuelle Gebühren.

# Telefon - Zusatzdienste

## Dreierkonferenz\*

### Dreierkonferenz einleiten



Sie führen ein externes Gespräch und „halten“ ein zweites externes Gespräch



Menü - Taste drücken. Das Display zeigt: **3ER-KONFERENZ**.



OK - Taste drücken. Sie befinden sich in der Dreierkonferenz und können mit den zwei externen Gesprächspartnern gleichzeitig sprechen.

### Dreierkonferenz beenden



Sie führen eine Dreierkonferenz.



Gesprächstaste drücken. Die Konferenz ist komplett beendet.

---

**Hinweis** Sie können in gleicher Weise auch aus dem Zustand „interne Rückfrage“ eine Dreierkonferenz mit einem externen und einem internen Gesprächspartner einleiten.

---

\* Informieren Sie sich bei Ihrem Netzbetreiber, ob dieser Telefon - Zusatzdienst angeboten wird und über eventuelle Gebühren.

# Telefon - Zusatzdienste

## Anklopfen ein- / ausschalten\*

Mit dem Telefon - Zusatzdienst „Anklopfen“ bleiben Sie auch während eines Gesprächs für Andere erreichbar. Wenn ein Dritter anruft, hören Sie einen Signalton und können dann entscheiden, ob Sie Ihr bisheriges Gespräch fortführen oder mit dem „Anklopfen“ sprechen wollen.

 Menü - Taste drücken.

  Menü - Punkt **▶BASIS-EINST.** auswählen und OK - Taste drücken.

  Menü - Punkt **▶TELEFON DIENSTE** auswählen und OK - Taste drücken.

 Das Display zeigt: **▶ANKLOPFEN**. Mit OK - Taste bestätigen.

Das Display zeigt entweder **▶AUS ✓** oder **▶EIN ✓**, je nachdem, was zuletzt aktiviert wurde.

 Wählen Sie **▶EIN** oder **▶AUS**.

 Bestätigen Sie mit der OK - Taste. Eventuelle Bestätigung abwarten.

 Gesprächstaste drücken.

---

**Hinweis** Für Fax- / Modembetrieb sollten Sie die Funktion „Anklopfen“ ausschalten, da es sonst zu Störungen in der Übertragung kommen kann.

---

\* Informieren Sie sich bei Ihrem Netzbetreiber, ob dieser Telefon - Zusatzdienst angeboten wird und über eventuelle Gebühren.



# Sicherheit

## Abhörsicherheit

Wenn Sie telefonieren, sind Basisstation und Handgerät über einen Funkkanal miteinander in Verbindung. Die Basisstation vermittelt dabei zwischen dem Telefonnetz und dem Handgerät. Damit niemand Ihre Gespräche mithören oder auf Ihre Kosten telefonieren kann, findet zwischen Basisstation und Handgerät ständig ein Kennungsaustausch statt. Stimmen die Kennungen nicht überein, wird die Verbindung mit fremden Handgeräten gar nicht erst aufgebaut.

Die Geräte bieten durch die digitale Übertragung zwischen Basisstation und Handgerät ein sehr hohes Mass an Abhörsicherheit.

## Sicherheit durch Wahlsperre

Mit verschiedenen Sicherheitsfunktionen können Sie den Missbrauch Ihres Telefons durch andere verhindern oder Vorkehrungen für Notfälle treffen. Wichtige Einstellungen Ihres Telefons schützen Sie durch eine PIN (Geheimzahl).

Wenn Sie die Wahlsperre aktivieren, können nur Anrufe entgegengenommen und Notrufnummern gewählt werden.

Interngespräche bleiben frei (siehe Kapitel "Wahlsperre").

## Tastensperre

Bei aktivierter Tastensperre können Sie Ihr Handgerät mit sich tragen, ohne dass versehentlich eine Rufnummer gewählt werden kann (siehe Kapitel "Tastensperre ein- / ausschalten").

# Sicherheit

## System - PIN ändern

Die PIN ist eine vierstellige Geheimzahl, um System und Handgeräte vor unbefugtem Zugriff zu schützen. Die System - PIN benötigen Sie für Systemeinstellungen an der Basisstation, auch für die Wahlsperre bei Handgeräten:

### System - PIN eingeben

Im Lieferzustand ist die System - PIN auf „0000“ eingestellt.  
Ihr Handgerät ist im Ruhezustand.



Menü - Taste drücken.



Menü - Punkt **BASIS-EINST.** auswählen.



OK - Taste drücken.



Menü - Punkt **PIN ÄNDERN** auswählen.



OK - Taste drücken.



Alte vierstellige PIN eingeben (im Lieferzustand „0000“).



Bestätigen mit OK - Taste. Das Display fordert mit **NEUER PIN** zur Eingabe der neuen PIN auf.



Neue vierstellige PIN eingeben.



Mit OK - Taste bestätigen.



Neue PIN noch einmal zur Sicherheit wiederholen.

# Sicherheit



Mit OK - Taste bestätigen. Die neue System - PIN ist gespeichert.

---

**Hinweis** Bitte merken Sie sich Ihre neue PIN gut! Wenn Sie diese vergessen haben, ist ein Eingriff in das Gerät erforderlich, der nur durch Ihren Fachhändler durchgeführt werden kann. Bei fehlerhafter Eingabe der PIN ertönt der Fehlerton und das Display meldet: „FALSCHER PIN“. Nach einigen Sekunden können Sie dann die PIN noch einmal eingeben.

---

## Wahlsperrung

Bei gesperrtem Handgerät

- können interne Gespräche geführt werden
- können externe Anrufe angenommen werden

### Wahlsperrung einschalten

Ihr Handgerät ist im Ruhezustand.



Menü - Taste drücken.



Menü - Punkt **BASIS-EINST.** auswählen.



OK - Taste drücken.



Menü - Punkt **WAHLSPERRE** auswählen.



OK - Taste drücken.



System - PIN eingeben.

# Sicherheit



OK - Taste drücken.

Das Display zeigt den augenblicklichen Zustand:

▶AUS ✓ Wahlsperre ausgeschaltet

oder

▶EIN ✓, Wahlsperre eingeschaltet.



Wahlsperre ein - bzw. ausschalten



Mit OK - Taste bestätigen

---

**Hinweis** Lieferzustand ist: keine Wahlsperre.

Sie können die Wahlsperre nur an dem betroffenen Handgerät ein - bzw. ausschalten, nicht von einem anderen Handgerät aus!

Ist Ihr Avena 125 an einer Telefonanlage angeschlossen, können Sie die Notrufnummern natürlich auch mit voranstehender Amtskennziffer (z. B. „0“ oder „9“) wählen.

---

# Betrieb an einer Telefonanlage

## Amtskennziffer (AKZ) eingeben / löschen

Ist Ihre Basisstation an einer Telefonanlage angeschlossen, müssen Sie für externe Anrufe bei der ersten Inbetriebnahme eventuell eine Amtskennziffer eingeben. Beachten Sie bitte hierzu die Bedienungsanleitung Ihrer Telefonanlage.

Erkennt Ihr Avena 125 diese AKZ am Anfang einer Rufnummer, fügt es automatisch eine Pause hinter der AKZ ein !

## Amtskennziffer (AKZ) speichern



Menü - Taste drücken.



Menü - Punkt **BASIS-EINST.** auswählen.



OK - Taste drücken.



Menü - Punkt **TELEFONANLAGE** auswählen.



OK - Taste drücken. Das Display zeigt **AMTSKENNZIFFER**.



OK - Taste drücken.



Amtskennziffer eingeben (einstellig). Mit der **C**-Taste löschen Sie eine ggf. gespeicherte Amtskennziffer.



OK - Taste drücken. Die Amtskennziffer (AKZ) ist gespeichert bzw. gelöscht.

## Hinweis

Bevor Sie den Anschluss Ihres Avena 125 an einer Telefonanlage in Erwägung ziehen, prüfen Sie, ob diese Anlage Mehrfrequenzwahl und FLASH akzeptiert. Die Länge des Flashes können Sie unter „Codes der Telefon - Zusatzdienste verwalten“, einstellen.

# Betrieb an einer Telefonanlage

---

**Hinweis** Das Telefon Avena 125 verfügt nicht über die zur Steuerung älterer Telefonanlagen benötigte Erdfunktion und nicht über Impulswahl! Deshalb kann es in Verbindung mit einer solchen Telefonanlage zur Beeinträchtigung einiger Telefonanlagen-Funktionen kommen.

---

# Telefon einstellen

## Displaysprache festlegen

Für die Displayanzeige Ihres Handgerätes (Mobilteils) können Sie zwischen Deutsch, Französisch und Italienisch wählen. Im Lieferzustand ist Deutsch eingestellt.

 Menü - Taste drücken.

  Menü - Punkt **MOBILT-EINSTLG.** auswählen und OK - Taste drücken.

 Menü - Punkt **SPRACHE** auswählen.

 OK - Taste drücken. Die aktuelle Sprache wird durch das Häkchen am Ende der Zeile gekennzeichnet.

 Gewünschte Sprache auswählen.

 Mit OK - Taste bestätigen. Die Sprache ist eingestellt.



## Rufton - Lautstärke einstellen

Sie können die Lautstärke des Ruftons am Handgerät und an der Basisstation in 5 Stufen einstellen und zusätzlich an der Basisstation ganz abstellen.

 = leiseste Stufe (1)

 = lauteste Stufe (5)

Im Lieferzustand ist „5“ eingestellt.

Am Handgerät können Sie den Tonruf durch langes Drücken der Taste  (ca. 2 Sekunden) aus- bzw. einschalten. Bei abgeschaltetem Tonruf zeigt das Display .

# Telefon einstellen

## Rufton-Lautstärke am Handgerät einstellen

Ihr Handgerät (Mobilteil) ist im Ruhezustand.



Menü - Taste drücken.



Menü - Punkt **▶MOBILT-EINSTLG.** auswählen.



OK - Taste drücken. Das Display zeigt: **▶AUDIO**.



OK - Taste drücken. Das Display zeigt: **▶TONRUF LAUTST.**



OK - Taste drücken.

Das Display zeigt die augenblickliche Lautstärke, z. B. **■ ■ ■ ■**.



Gewünschte Lautstärke einstellen (1 - 5).



Mit OK - Taste bestätigen. Die neue Lautstärke ist eingestellt.

## Rufton-Lautstärke an der Basisstation einstellen



Menü - Taste drücken.



Menü - Punkt **▶BASIS-EINST.** auswählen.



OK - Taste drücken. Das Display zeigt: **▶AUDIO**.



OK - Taste drücken. Das Display zeigt: **▶TONRUF LAUTST.**



# Telefon einstellen



OK - Taste drücken.

Das Display zeigt die augenblickliche Lautstärke, z. B. .



Gewünschte Lautstärke einstellen (AUS, 1 - 5).



Mit OK - Taste bestätigen. Die neue Lautstärke des Ruftones an der Basisstation ist eingestellt bzw. der Rufton ganz abgeschaltet.

## Rufton - Melodie einstellen

Sie können für den Rufton 5 verschiedene Melodien einstellen.

Im Lieferzustand ist die Melodie 1 eingestellt.

## Melodie am Handgerät einstellen

Ihr Handgerät (Mobilteil) ist im Ruhezustand.



Menü - Taste drücken.



Menü - Punkt **MOBILT-EINSTLG.** auswählen.



OK - Taste drücken. Das Display zeigt: **AUDIO**.



OK - Taste drücken.



Menü - Punkt **MELODIE** auswählen.



OK - Taste drücken.

# Telefon einstellen



Melodie 1 bis 5 auswählen.



Mit OK - Taste bestätigen. Die gewählte Rufton - Melodie wird gespeichert.

## Melodie an der Basisstation auswählen



Menü - Taste drücken.



Menü - Punkt **▶BASIS-EINST.** auswählen.



OK - Taste drücken. Das Display zeigt: **▶AUDIO**.



OK - Taste drücken.



Menü - Punkt **▶MELODIE** auswählen.



OK - Taste drücken.



Gewünschte Melodie (1 ... 5) auswählen.



OK - Taste drücken. Die gewählte Rufton - Melodie an der Basisstation wird gespeichert.

# Telefon einstellen

## Hinweistöne ein- oder ausschalten

Die Hinweistöne machen Sie darauf aufmerksam, dass ...

- die Kapazität des Akkus nicht mehr ausreichend ist (Akkuwarnung)
- Sie eine Taste betätigt haben (Tastenklick)
- Eingaben erfolgreich oder nicht erlaubt waren (Quittungstöne).

 Menü - Taste drücken.

 Menü - Punkt **▶MOBILT-EINSTLG.** auswählen.

 OK - Taste drücken. Das Display zeigt: **▶AUDIO**.

 OK - Taste drücken.

 Menü - Punkt **▶TÖNE** auswählen.

 OK - Taste drücken.

 Menü - Punkt **▶AKKUWARNTON**  
oder **▶TASTENTON** auswählen.

 OK - Taste drücken. Das Display zeigt, ob der ausgewählte Hinweiston ein- oder ausgeschaltet ist.

 Hinweiston aus - oder einschalten.

 OK - Taste drücken.

---

**Hinweis** Die Quittungstöne werden gemeinsam mit dem Tastenklick aus - oder eingeschaltet.

---

# Telefon einstellen

## Handgerät an - / abmelden

Das Handgerät, das zum Lieferumfang Ihres Avena 125 gehört, ist bereits angemeldet. Sollte Ihr Handgerät jedoch nicht funktionieren, melden Sie es nochmals an der Basisstation an. Sie können bis zu 5 Handgeräte an bis zu 4 verschiedenen Basisstationen betreiben. Wie Sie einstellen können, mit welcher Basisstation Ihr Handgerät zusammenarbeiten soll, lesen Sie im Kapitel „Stationsauswahl / Wechsel zu einer anderen Station“.

## Handgerät anmelden

Die Taste an der Basisstation solange gedrückt halten, bis der Anmelde-ton hörbar wird (ca. 10 Sekunden).



Menü - Taste drücken.



Menü - Punkt **ANMELDEN** auswählen und OK - Taste drücken.



Basis auswählen, an der das Handgerät angemeldet werden soll. Die Basen, an denen Ihr Handgerät bereits angemeldet ist, sind mit einem Stern, z. B. **BASISSTATION A\*** gekennzeichnet.

Die mit Ihrem Avena 125 gelieferte Basisstation trägt den Namen „A“.



Mit OK - Taste bestätigen. Das Display sagt Ihnen mit **SUCHE BASIS**, dass eine erste Verbindung zwischen Handgerät und Basisstation aufgebaut wird.



System - PIN eingeben und mit OK - Taste bestätigen.

Danach meldet sich das System, indem es Ihnen die interne Nummer des angemeldeten Handgerätes anzeigt, z. B. **INTERN 2**. Handgerät ist angemeldet.

# Telefon einstellen

## Handgerät abmelden

Das Handgerät ist im Ruhezustand.



Menü - Taste drücken.



Menü - Punkt ▶ **BASIS-EINST.** auswählen.



OK - Taste drücken.



Menü - Punkt ▶ **ABMELDEN** auswählen.



OK - Taste drücken.



System - PIN eingeben.



Mit OK - Taste Eingabe abschliessen.



Abzumeldendes Handgerät auswählen, z. B. ▶ **INTERN 3**.



Mit OK - Taste bestätigen. Das Display fragt: **ABMELDEN?**.



Noch einmal mit der OK - Taste bestätigen. Das Handgerät mit der ausgewählten Intern - Nr. ist abgemeldet.

# Telefon einstellen

## Stationsauswahl / Wechsel zu einer anderen Station

Jedes Handgerät kann an bis zu vier Basisstationen angemeldet sein (siehe Kapitel "Handgerät an- / abmelden"). Wenn Sie mit dem Handgerät die Reichweite einer Basisstation verlassen und in den Bereich einer anderen Basisstation kommen, können Sie manuell zu dieser wechseln.

Ihr Handgerät (Mobilteil) ist im Ruhezustand.

 Menu

Menü - Taste drücken.



Menü - Punkt **▶MOBILT-EINSTLG.** auswählen.



OK - Taste drücken.



Menü - Punkt **▶BASIS AUSWAHL** auswählen.



OK - Taste drücken. Die im Moment Ihrem Handgerät zugeordnete Basisstation wird angezeigt, z. B. **▶BASISSTATION A ✓**.



Gewünschte neue Basisstation (B, C oder D) auswählen.



Mit OK - Taste bestätigen. Ihr Handgerät ist jetzt der neuen Basisstation zugeordnet und Sie können wieder telefonieren.

---

### Hinweis

Das Handgerät bietet Ihnen nur die Basisstationen zur Auswahl an, an die das Handgerät zuvor auch angemeldet wurde.

# Telefon einstellen

## Namen des Handgerätes ändern

Ihr Handgerät (Mobilteil) ist im Ruhezustand.

 Menü

Menü - Taste drücken.



Menü - Punkt **►MOBILT-EINSTLG.** auswählen und OK - Taste drücken.



Menü - Punkt **►MOBILT. NAME** auswählen und OK - Taste drücken.



OK - Taste drücken. Sie können jetzt den Namen ändern (max. 15 Zeichen).  
Mit kurzem Druck der C - Taste löschen Sie das jeweils letzte Zeichen.



Änderung eingeben und OK - Taste drücken.

## Codes der Telefon - Zusatzdienste verwalten

Die Telefon - Zusatzdienste werden durch Codes gesteuert, die Sie von Ihrem Telefon an die Vermittlungsstelle schicken.

Als Beispiel sei genannt „r2“ zum Hin- und Herschalten zwischen zwei externen Gesprächspartnern. Beim Avena 125 müssen Sie sich die Codes für die gängigsten Telefon - Zusatzdienste nicht merken: stattdessen haben Sie Klartext im Display, z. B. statt „r2“

**►MAKELN** .

(R ist der so genannte Flash, ein Signal zur Vermittlungsstelle)

---

**Hinweis** Informieren Sie sich bei Ihrem Netzbetreiber über die gültigen Codes der Telefon - Zusatzdienste.

# Telefon einstellen

## Codes der Telefon - Zusatzdienste ändern

Ihr Handgerät ist im Ruhezustand.

 Menü

Menü - Taste drücken.



Menü - Punkt **▶BASIS-EINST.** auswählen und OK - Taste drücken.



Menü - Punkt **▶TELEFON DIENSTE** auswählen und OK - Taste drücken.



Menü - Punkt **▶CODE ÄNDERN** auswählen und OK - Taste drücken.



Zu ändernden Code für Komfortleistungen auswählen.



OK - Taste drücken.



Code ändern.



Mit der OK - Taste Eingabe abschliessen. Der geänderte Code ist gespeichert.

---

**Hinweis** Sollte der zu ändernde Code an einer Stelle einen Flash erfordern, drücken Sie an dieser Stelle die **Menu** - Taste. Mit der Taste  können Sie zwischen dem langen Flash (250 ms) **▶L FLASH (r)** und dem kurzen Flash (100 ms) **▶S FLASH (R)** wählen. Drücken Sie zum Einfügen des gewünschten Flashes die OK-Taste.



# Telefon einstellen

## Lieferzustand wiederherstellen

Sie können mit dieser Prozedur alle individuell veränderten Einstellungen und Änderungen im Handgerät und/oder in der Basisstation in den Lieferzustand zurücksetzen.

### Lieferzustand des Handgerätes wiederherstellen

Ihr Handgerät (Mobilteil) befindet sich im Ruhezustand.



Menü - Taste drücken.



Menü - Punkt **►MOBILT-EINSTLG.** auswählen.



OK - Taste drücken.



Menü - Punkt **►ZURÜCKSETZEN** auswählen.



OK - Taste drücken. Das Display fragt: **ZURÜCKSETZEN?**



Mit OK - Taste bestätigen. Einstellungen des Handgerätes sind in den Lieferzustand zurückgesetzt.

### Lieferzustand der Basisstation wiederherstellen



Menü - Taste drücken.



Menü - Punkt **►BASIS-EINST.** auswählen.



OK - Taste drücken.



Menü - Punkt **►ZURÜCKSETZEN** auswählen.

# Telefon einstellen



OK - Taste drücken.



System - PIN eingeben und mit OK - Taste Eingabe abschliessen. Das Display fragt: **ZURÜCKSETZEN?**



Mit OK - Taste bestätigen. Die Einstellungen in der Basisstation sind in den Lieferzustand zurückgesetzt. Nicht geändert werden jedoch die Anmeldedaten der Handgeräte und die System - PIN!

# Anhang

**Tabelle der verfügbaren Zeichen (Telefonbucheinträge)**

<b>Taste</b>	<b>Zeichen (Grossschreibung)</b>	<b>Zeichen (Kleinschreibung)</b>
1	[Leerzeichen] 1€ f \$ % & < >	[Leerzeichen] 1€ f \$ % & < >
2	A B C 2 Ä Ç	a b c 2 ä ç
3	D E F 3	d e f 3
4	G H I 4 Ğ İ	g h i 4 ğ ı
5	J K L 5	j k l 5
6	M N O 6 Ö	m n o 6 ö
7	P Q R S 7 Ş	p q r s 7 ş
8	T U V 8 Ü	t u v 8 ü
9	W X Y Z 9	w x y z 9
0	. , ? ! 0 + - : ' "	. , ? ! 0 + - : ' "
*	[Umschaltung Gross-/Kleinschreibung]	[Umschaltung Gross-/Kleinschreibung]
#	# * @ \ / _ ( ) = §	# * @ \ / _ ( ) = §

# Anhang

## Zulassung

Dieses DECT Cordless Telefon entspricht den grundlegenden Anforderungen der R&TTE Richtlinie 99/5/EC und ist geeignet zum Anschluss und Betrieb des auf der Basisstation und/oder der Verpackung angegebenen Mitgliedstaates.

## CE-Kennzeichnung

Das Telefon erfüllt die Anforderungen der EU-Richtlinien  
89/336/EC «Elektromagnetische Verträglichkeit»,  
73/23/EC «Elektrische Betriebsmittel zur Verwendung innerhalb bestimmter Spannungsgrenzen».



Die Konformität des Telefons mit den obgenannten Richtlinien wird durch das CE-Zeichen bestätigt.

## Technische Daten

Standard: DECT / GAP

Kanalzahl: 120 Duplexkanäle

Frequenzen: 1880 MHz bis 1900 MHz

Duplexverfahren:

Zeitmultiplex, 10ms Rahmenlänge

Kanalraster: 1728 kHz

Bitrate: 1152 kBit / s

Modulation:GFSK

Sprachkodierung: 32 kBit / s

Sendeleistung:

10 mW (mittlere Leistung pro Kanal)

Reichweite:

bis zu 300 Meter im Freien,  
in Gebäuden bis zu 50 Metern

Stromversorgung Basisstation:

220/230 V / 50 Hz (Steckernetzgerät)

Stromversorgung Basisstation: ca. 3 VA

Betriebsdauer Handgerät:

in Bereitschaft / im Gespräch  
750 mAh = ca. 100h / ca. 10h

Ladezeit der Akkus: ca. 14 Stunden

Zulässige Umgebungsbedingungen für  
den Betrieb des Handgerätes:  
5° C bis 40° C.

Zulässige Umgebungsbedingungen für  
den Betrieb der Basisstation:  
5° C bis 40° C ;  
20% bis 70 % relative Luftfeuchtigkeit

Zulässige Lagertemperatur: -10° C bis  
+60° C

Wahlverfahren: MFV/DTMF

R-Tastenfunktion: Flash 250 ms / 100 ms

Abmessungen Basisstation:

Breite / Höhe / Tiefe = 121 x 102 x 84 mm

Abmessungen Handgerät:

Länge / Breite / Höhe = 142 x 52 x 30 mm

Gewicht Basisstation: 148 g

Gewicht Handgerät:

97 g (ohne Akkus), 121 g (mit Akkus)

Länge des Anschlusskabels: 3 m

Länge des Netzgerätekabels: 3 m

Steckernetzgerät: Eurostecker

## Garantiebestimmungen

Auf Ihr Gerät wird Garantie ab Kaufdatum im Rahmen der gesetzlichen Bestimmungen des Landes, in dem Sie Ihr Gerät gekauft haben, gewährt.

Zum Nachweis des Kaufdatums bewahren Sie bitte den Kaufbeleg oder die durch die Verkaufsstelle komplett ausgefüllte Garantiekarte, auf.

Innerhalb der Garantiezeit werden unentgeltlich alle Mängel, die auf Material- und Herstellungsfehlern beruhen, beseitigt. Die Garantieleistung erfolgt durch Reparatur oder Austausch des defekten Gerätes, nach Wahl des Lieferanten.

Von der Garantie ausgenommen sind Verbrauchsmaterialien (z.B. Akkuzellen), Mängel, die den Wert oder Gebrauch des Gerätes nur unerheblich beeinträchtigen, sowie Schäden, die auf unsachgemäßen Gebrauch, auf Verschleiss oder auf Eingriffe durch Dritte, zurückzuführen sind.

Eventuelle Folgeschäden, hervorgerufen durch die Nutzung, den Ausfall oder Mängel des Produktes, insbesondere jede Haftung für Vermögensschäden sind von dieser Garantie ausgeschlossen.

Im Garantiefall wenden Sie sich bitte an die Verkaufsstelle, bei der Sie das Telefon gekauft haben.

# Garantieschein

## swissvoice *Garantieschein*

*warranty certificate, Bon de garantie, Certificato di garanzia, Garantiebewijs, Takuutodistus, Garantibevis, Garantisedel, Garantibevis, Certificado de Garantía, Talão de garantia*

<b>Gerätetyp:</b>	(Device type, type d'appareil, tipo di apparecchio, toesteltype, laitetyyppi, maskintype, apparattyp, apparattyp, modelo del aparato, modelo do aparelho):
<b>Seriennummer</b>	(Serial number, numéro de série, numero di serie, serienummer, sarjanumero, serienummer, serienummer, serienummer, número de serie, número de série):
<b>Händlerstempel:</b>	(Dealer's stamp, sceau du vendeur, timbro del rivenditore, stempel van de dealer, kauppiaan leima, forhandlerens stempel, försäljarens stämpel, forhandlerstempel, sello del comerciante. carimbo do vendedor):
<b>Unterschrift des Händlers:</b>	(Dealer's signature, signature du vendeur, firma del rivenditore, handtekening van de dealer, kauppiaan allekirjoitus, forhandlerens underskrift, försäljarens underskrift, forhandlers underskrift, firma del comerciante, assinatura do vendedor):  <hr/>
<b>Kaufdatum:</b>	(Date of purchase, date d'achat, data d'acquisto, datum van aankoop, ostopäiväys, kjøpsdato, datum för köpet, salgsdato, fecha de adquisición, data de compra):







## Konformitätserklärung Declaration of Conformity Déclaration de Conformité

Wir:  
We: **Swissvoice AG**  
Nous:

Adresse: **Fabrikstrasse 8**  
Address: **CH-4614 Hägendorf**  
Adresse: **Switzerland**

erklären, dass das Produkt / declare that the product / déclarons que le produit:

Type: **DECT Cordless Telephone**  
(Basisstation und Handgerät / Fixed and Portable Part /  
Station Base et Combiné)

Model: **Avena 125**

die grundlegenden Anforderungen gemäss Artikel 3 der nachstehenden EU-Richtlinie erfüllt:  
meets the essential requirements according to article 3 of the following EC-Directive:  
est conforme aux exigences essentielles de l'article 3 de la Directive CE:

**Richtlinie 1999/5/EG** des Europäischen Parlaments und des Rates vom 9. März 1999 über Funkanlagen und Telekommunikationsendeinrichtungen und die gegenseitige Anerkennung ihrer Konformität

**Directive 1999/5/EC** of the European Parliament and of the Council of 9 March 1999 on radio equipment and telecommunications terminal equipment and the mutual recognition of their conformity

**Directive 1999/5/CE** du Parlement Européen et du Conseil du 9 mars 1999 concernant les équipements hertziens et les équipements terminaux de télécommunications et la reconnaissance mutuelle de leur conformité

und dass die folgenden harmonisierten Normen angewandt wurden:  
and that the following harmonised standards have been applied:  
et que les standards harmonisés suivants ont été appliqués:

**EN 60950, EN 301 489/1/6, EN 301 406**

Hägendorf, 23. 4. 2003

  
T. Frei

  
i.v. B. Gfeller





Internet:  
[www.swissvoice.net](http://www.swissvoice.net)

© Swissvoice AG 2003  
Alle Rechte sowie Liefermöglichkeiten und technische Änderungen vorbehalten.  
20400606de\_ba\_000\_c0  
SV 20400606