

**MIO★STAR**



**LADYSHAVE 200**

Damenrasierer | Rasoir femme |  
Rasoio donna



### **Wussten Sie schon?**

Unter [www.migros-service.ch](http://www.migros-service.ch) finden Sie eine grosse Auswahl an Zubehör und Ersatzteilen. Somit können Sie die Lebenszeit Ihres Geräts deutlich verlängern.

Einfach die Produktbezeichnung oder Artikel-Nr. des Gerätes ins Suchfeld eingeben und das gewünschte Ersatzteil / Zubehör bestellen.

### **Saviez-vous?**

À l'adresse [www.migros-service.ch](http://www.migros-service.ch) vous trouvez un grand nombre d'accessoires et de pièces de rechange. Ainsi Vous pouvez nettement prolonger la durée de vie de votre machine.

Pour commander, insérez simplement le nom du produit ou le numéro d'article dans le champ de recherche.

### **Lo sapevate già ?**

All'indirizzo [www.migros-service.ch](http://www.migros-service.ch) trova un grande numero dei accessori e pezzi di ricambio. Quindi così si può prolungare evidentemente la durata della vita della sua macchina.

Per comandare si mette facilmente il nome del prodotto oppure il numero d'articolo nel campo di ricerca.

## Gratulation!

Mit diesem Gerät haben Sie ein Qualitätsprodukt erworben, welches mit grösster Sorgfalt hergestellt wurde. Es wird Ihnen bei richtiger Pflege während Jahren gute Dienste erweisen.

Vor der ersten Inbetriebnahme bitten wir Sie jedoch, die vorliegende Bedienungsanleitung gut durchzulesen und vor allem die Sicherheitshinweise genau zu beachten.

**Personen, die mit der Bedienungsanleitung nicht vertraut sind, dürfen dieses Gerät nicht benutzen.**

## Inhaltsverzeichnis

	Seite		Seite
<b>Sicherheitshinweise</b>	<b>2</b>	<b>Reinigung/Wartung</b>	<b>9</b>
<b>Auf einen Blick</b>	<b>4</b>	<b>Aufbewahrung</b>	<b>11</b>
Schnellstart	4	<b>Störungen</b>	<b>11</b>
<b>Hinweise zu dieser Anleitung</b>	<b>6</b>	<b>Entsorgung</b>	<b>12</b>
<b>Auspacken</b>	<b>6</b>	<b>Technische Daten</b>	<b>12</b>
<b>Inbetriebnahme</b>	<b>6</b>		
– Vor der ersten Inbetriebnahme	6		
– Verwendungszweck	6		
– Akku laden und pflegen	7		
– Rasieren	7		
– Langhaarschneider	9		



Bitte lesen Sie diese Hinweise aufmerksam durch, bevor Sie Ihr Gerät an das Netz anschliessen. Sie enthalten wichtige Sicherheits- und Betriebshinweise.

- Gerät vor Wärme, direktem Sonnenlicht, scharfen Ecken/Kanten und Feuchtigkeit (nie in irgendwelche Flüssigkeiten tauchen) fernhalten. Gerät nicht bei Temperaturen unter 0 °C oder über 40 °C laden
  - ACHTUNG:** Ein Nichtbeachten dieser Sicherheitshinweise kann zu Todesfall, schwere Verletzungen, Stromschlag-, Feuer- oder Kurzschlussgefahr führen
  - Vor Reinigung/Wartung Stecker von Ladegerät ziehen. Immer am Stecker und nicht am Kabel ziehen
  - ACHTUNG:** Gerät komplett abtrocknen, bevor es in die Ladestation gestellt wird
  - Ladegerät/-station und Netzkabel regelmässig auf Beschädigungen untersuchen. Zur Vermeidung von Gefahren darf ein beschädigtes Ladegerät/-station und Netzkabel nur vom MIGROS-Service ersetzt werden
  - Das Netzkabel darf nie über Ecken oder Kanten herunterhängen, eingeklemmt oder auf heissen Oberflächen liegen: Gefahr durch Stromschlag
  - ACHTUNG:** Ladegerät nie mit feuchten oder nassen Händen einstecken/ziehen/berühren oder nass werden lassen
  - ACHTUNG:** Rasierer, Ladestation oder Netzkabel nicht mit Verdünnern, Alkohol oder Benzin reinigen
  - Dieses Gerät darf von Kindern über 8 Jahren nur verwendet werden, wenn sie überwacht oder über den gefahrlosen Gebrauch eingewiesen werden und sie die Gefahren verstehen, die durch die Benutzung entstehen. Kinder dürfen nicht mit dem Gerät spielen. Reinigung und Benutzer-Wartung dürfen nicht durch Kinder durchgeführt werden, es sei denn, sie sind 8 Jahre oder älter und werden beaufsichtigt
  - Darauf achten, dass Kinder keine Gelegenheit erhalten, mit dem Gerät zu spielen
-

- ACHTUNG: Vor der Reinigung mit Wasser, Ladegerät ausstecken und Rasierer aus der Ladestation nehmen
  - Damit die Scherfolien nicht beschädigt werden, nicht mit Fingern oder Gegenständen drauf drücken. Um Verletzungen zu vermeiden, nie beschädigte Scherfolien oder Scherklinge verwenden
  - ACHTUNG: Gerät nicht anwenden bei offenen Wunden, Schnitten, Sonnenbrand oder Blasen
  - Gerät nicht verwenden bei:
    - Gerätestörung
    - beschädigtem Ladegerät/-station oder Netzkabel
    - wenn das Gerät heruntergefallen ist oder wenn sonstige Beschädigungen vorliegenIn solchen Fällen das Gerät sofort durch den MIGROS-Service überprüfen und reparieren lassen
  - Um jede Gefahr zu vermeiden, Gerät ausserhalb der Reichweite von Kindern aufbewahren
  - Für Schäden, die durch Nichtbeachten dieser Bedienungsanleitung entstehen, wird jegliche Haftung abgelehnt
  - Bedienungsanleitung vollständig durchlesen und für Nachbenutzer aufbewahren
  - Gerät nur mit Original-Ladegerät/-station aufladen
-

### Schnellstart

1. Ladestation auf stabilen, trockenen Standort stellen
2. Ladegerät an Ladestation anschliessen und dann in Steckdose stecken
3. Rasierer in Ladestation stellen
4. Vor der ersten Benutzung: Akku 16 Std. laden
5. Für Nassrasur zuerst eine dünne Schaumschicht auf Haut auftragen
6. Gerät einschalten und rasieren
7. Nach der Rasur: reinigen
8. Akku nur nachladen, wenn er entladen ist

Scherfolien

Scherklinge

Scherkopf

Langhaarschneider hochstellen

Entriegelungstaste

- Scherkopf abnehmen

Ein-/Aus-Schalter

- 0 : ausgeschaltet
- I : eingeschaltet

Ladestation mit Ladegerät (Symbolbild)

- Ladegerät (100-240 V) anschliessen
- Immer trocken halten

Ladeanzeige

- Leuchtet in angeschlossenem Zustand

Ladekontakte

- Sauber/trocken halten

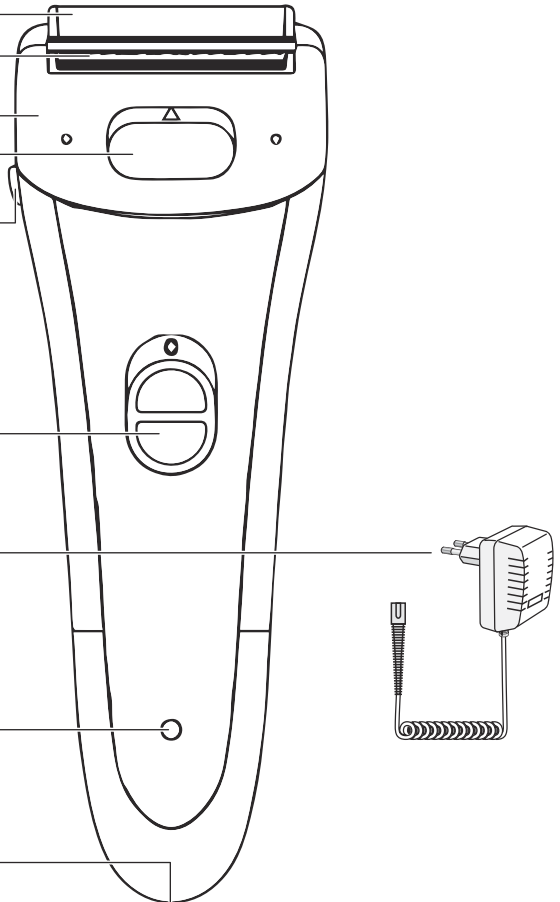

## **Kammaufsatz 7 mm**

- Für ca. 7 mm kurze Haare

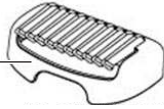

## **Kammaufsatz 4 mm**

- Für ca. 4 mm kurze Haare



## **Achselaufsatz**

- Für vollständige Haarentfernung im Achsel- oder Bikinibereich



## **Reinigungspinsel**



## **Rasieren**

- Für Nassrasur eine dünne Schicht Rasierschaum/-gel etc. auf Haut auftragen
- Rasierer mit Ein-/Aus-Schalter einschalten
- Scherkopf im rechten Winkel (90 °) mit leichtem Druck auf Haut setzen und rasieren. Immer gegen Haarrichtung rasieren
- Nach Rasur Rasierer mit Ein-/Aus-Schalter ausschalten

## **Langhaarschneider**

- Falls gewünscht, Kammaufsatz 4 oder 7 mm aufsetzen
- Rasierer mit Ein-/Aus-Schalter einschalten
- Langhaarschneider im rechten Winkel (90 °) mit leichtem Druck auf Haut setzen und nach unten fahren. Immer gegen Haarrichtung rasieren
- Nach Rasur Rasierer mit Ein-/Aus-Schalter ausschalten

## 6 Hinweise zu dieser Anleitung



- Diese Bedienungsanleitung kann nicht jeden denkbaren Einsatz berücksichtigen. Für weitere Informationen oder bei Problemen, die in dieser Bedienungsanleitung nicht oder nicht ausführlich genug behandelt werden, wenden Sie sich an die M-Infoline (Telefonnummer auf der Rückseite dieser Anleitung)
- **Bewahren Sie diese Bedienungsanleitung sorgfältig auf und geben Sie diese allenfalls an Nachbenutzer weiter**

## Auspacken

- **Gerät aus der Verpackung nehmen**
- **Vernichten Sie sämtliche Plastikbeutel** und Verpackungsmaterialien, denn diese könnten für Kinder zu einem gefährlichen Spielzeug werden!
- **Tipp:** Verpackung für einfacheres Versorgen oder spätere Transporte aufbewahren (z.B. für Umzüge, Service usw.)

## Inbetriebnahme



### Vor der ersten Inbetriebnahme

Bitte beachten Sie, dass unsachgemässer Umgang mit Strom tödlich sein kann. Bitte lesen Sie daher die Sicherheitshinweise auf Seite 2 und die nachfolgenden Sicherheitsmassnahmen:

- Ladegerät und Ladestation nur in trockenen Räumen und unter Aufsicht verwenden
- *Gerät darf nicht von Kindern verwendet werden*
- Niemals nach Gerät greifen, wenn dieses mit angeschlossenem Ladegerät ins Wasser fällt. Zuerst Ladegerät von Netz trennen!



### Verwendungszweck

Das Gerät ist für den Einsatz im Haushalt ausgelegt und darf ausschliesslich zum Rasieren/Trimmen bei Menschen und nicht bei Tieren verwendet werden. Eine andere Anwendung ist gefährlich und missbräuchlich.





Ladekontakte  
Ladeanzeige

## 1. Akku laden und pflegen

- Vor der Inbetriebnahme Ladestation auf trockenem, stabilen Standort stellen
- Ladegerät mit Ladestation (Stecker fest (!) einstecken) und Netzsteckdose verbinden. Netzspannung: 100–240 V (50–60 Hz)
- Gerät ausschalten («0») und in Ladestation stellen. Die Ladung erfolgt über den Anschluss auf der Unterseite. Dieser muss immer trocken und sauber sein
- Die Ladeanzeige leuchtet rot auf, sobald Strom anliegt
- Bei der ersten Inbetriebnahme (oder nach längeren Anwendungspausen wie Ferien) mindestens 16 Stunden laden. Der Akku erreicht die volle Ladekapazität nach ca. 3 kompletten Entladungen und Aufladungen
- Die «normale» Ladezeit beträgt ca. 12 Stunden (mit Ausnahme der Erstladung)
- Falls keine Ladeanzeige erscheint, kontrollieren, ob
  - das Ladegerät beidseitig ganz eingesteckt ist
  - das Gerät ganz in der Ladestation steht
  - die Steckdose funktioniert (z.B. anderes Gerät anschliessen)
- **Akku erst nachladen, wenn er komplett entladen ist! Er nimmt sonst Schaden und erlaubt nur noch kurze Betriebszeiten**



## 2. Rasieren

- Dieser Rasierer eignet sich für die Trocken- oder Nassrasur. Er kann auch unter der Dusche verwendet und mit Wasser gereinigt werden
- Für Nassrasur zuerst mit dem Rasierpinsel eine dünne Schicht Rasierschaum/-gel etc. auf Haut auftragen (eine zu dicke Schicht verschlechtert das Rasierergebnis)
- Es stehen drei Aufsätze zur Verfügung: die Kammaufsätze mit 4 oder 7 mm Schnitthöhe und der Achselaufsatz, der direkt auf der Haut angewendet wird (Achsel, Bikinizone etc.). Gewünschten Einsatz auf den Scherkopf stecken (schnappt ein)



- Rasierer mit Ein-/Aus-Schalter einschalten
- Scherkopf im rechten Winkel (90 °) auf die Haut setzen und rasieren
- Für beste Ergebnisse Haut mit den Fingern spannen, so dass die Haare aufrecht stehen. Scherkopf nur leicht gegen die Haut drücken und immer gegen den Haaransatz bewegen
- Mit der freien Hand die Haut spannen, um die Haare aufzurichten. Für die Haare im Achselbereich, Arm nach oben strecken, dass die Haut gespannt ist
- Den Damenrasierer gleichmässig und ohne Druck führen, so dass die längeren und kürzeren Haare gleichzeitig geschnitten werden können
- Wichtig: Gerät nur leicht andrücken (Vermeidung von Hautirritationen)
- Bei Nassrasur überschüssigen Schaum auf Scherkopf unter Wasserhahn abspülen
  
- Nach der Anwendung Rasierer mit Ein-/Aus-Schalter ausschalten und reinigen

### **Tipps:**

- Falls Sie zum ersten Mal einen Folienrasierer benutzen, braucht die Haut einige Tage Zeit, um sich an die neue Art der Rasur zu gewöhnen, d.h. es können Hautirritationen auftreten
  - Den Damenrasierer aus hygienischen Gründen nach jeder Anwendung reinigen (siehe «Reinigung»; Seite 9)
  - Unmittelbar vor oder nach der Rasur keine alkoholhaltigen Lotions verwenden
  - Verwenden Sie nach jeder Rasur eine Feuchtigkeitscreme, um die Haut zu pflegen
-

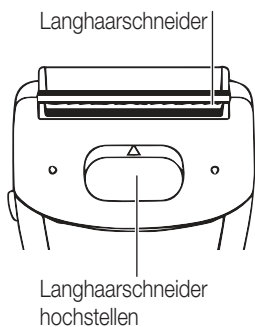

## 3. Langhaarschneider

- Der Langhaarschneider eignet sich besonders zum Entfernen längerer Haare
- Langhaarschneider hochstellen: Knopf auf Vorderseite nach oben schieben
- Je nach Bedarf den gewünschten Aufsatz aufstecken (4 oder 7 mm)
- Rasierer einschalten
  
- Langhaarschneider rechtwinklig (90 °) zur Haut halten
- Mit leichtem Druck nach unten fahren
- Nach der Anwendung Rasierer mit Ein-/Aus-Schalter ausschalten und reinigen

## Reinigung/Wartung



### Reinigung

Um die einwandfreie, langanhaltende Funktion zu erhalten Rasierer regelmässig reinigen. Dies verhindert auch schlechte Gerüche, Bakterien etc.:

- Ladegerät aus Steckdose ziehen
- Rasierer aus Ladestation nehmen (die Reinigung darf nicht in der Station erfolgen)
- Entriegelungstaste drücken und Scherkopf abnehmen
- Scherkopf mit Pinsel reinigen
- Bei starker Verschmutzung Scherkopf unter Wasser abspülen
- Gereinigte Teile unter fließendem Wasser gut ausspülen und dann mit einem trockenem, fusselfreiem Tuch gut trocknen.

**Wichtig:** Alle Teile gut trocknen lassen



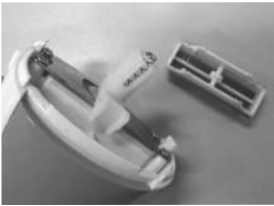
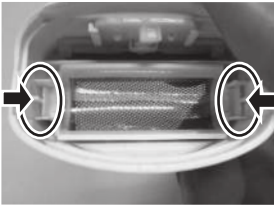

### Scherfolien reinigen/ersetzen

- Scherfolien: mindestens einmal jährlich oder bei nachlassender Rasierleistung vorher ersetzen
- Scherkopf abnehmen (seitliche Entriegelungstaste drücken)
- Scherfolien reinigen: Reinigungsmittel verwenden
- Scherfolien entnehmen: Träger an den markierten Stellen aushängen (= leicht nach innen biegen). Dann nach aussen ziehen
- Neue Folie einsetzen (muss einschnappen)
- Scherkopf wieder einsetzen
- Halbjährlich je einen Tropfen Nähmaschinenöl auf Scherkopf und Langhaarschnieder geben und Gerät kurz einschalten
  
- Die Scherfolien müssen sehr dünn sein und sind daher druckempfindlich. Nicht mit Finger oder Gegenständen draufdrücken. Defekte Folien sofort ersetzen, da Sie sich sonst verletzen könnten

### Scherklingen reinigen/ersetzen

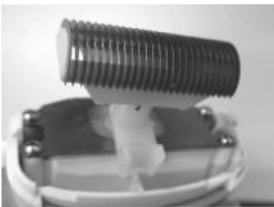

- Empfohlene Wechselzyklen für Scherklingen: mindestens einmal jährlich oder bei nachlassender Rasierleistung vorher ersetzen
- Scherkopf abnehmen (seitliche Entriegelungstaste drücken)
- Scherklinge entnehmen: Träger an den schmalen Kunststoffseiten festhalten und nach oben abziehen. Darauf achten, dass die Feder nicht verloren geht
- Scherklinge **mit Pinsel** reinigen
- Neue Scherklinge von oben aufstecken (muss einschnappen)

### Rasierer reinigen



- Vor jeder Reinigung das Ladegerät ziehen/ausstecken
- Rasierer aus der Ladestation nehmen
- Gehäuse mit einem feuchten Tuch reinigen und danach gut trockenreiben. Das Ladegerät dabei nicht berühren bzw. nie feucht reinigen
- Ladegerät/-kabel/-station niemals ins Wasser tauchen oder unter fließendem Wasser reinigen
- Keine scheuernden oder Benzin-/Lösungsmittelhaltige Reinigungs-/Reinigungshilfsmittel verwenden

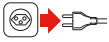

- Bei Nichtgebrauch das Ladegerät ziehen/ausstecken
- Bewahren Sie das Gerät an einem trockenen, staubfreien und für Kinder unzugänglichen Ort auf. Wird das Gerät längere Zeit nicht benutzt, sollte es vor übermässigem Staub, Schmutz oder Feuchtigkeit geschützt werden. Wir empfehlen Ihnen, das Gerät in der Verpackung aufzubewahren

## Störungen

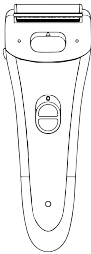
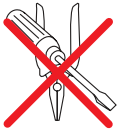

- Reparaturen am Gerät dürfen nur durch den MIGROS-Service durchgeführt werden. Durch nicht fachgerechte Reparaturen können Gefahren für den Benutzer entstehen
- Gerät nicht öffnen oder auf den Boden fallen lassen, da es sonst undicht wird und Schaden nimmt
- Bei unfachgerechten Reparaturen kann keine Haftung für eventuelle Schäden übernommen werden. In diesem Fall erlischt auch der Garantieanspruch



Dieses Produkt darf nicht mit Ihrem anderen Hausmüll entsorgt werden. Als Konsumentin und Konsument sind Sie dazu verpflichtet, alle Elektro- und Elektronikaltgeräte für die fachgerechte Entsorgung dieses gefährlichen Abfalls zurückzugeben. Händler, Hersteller und Importeure wiederum sind verpflichtet, ausgediente Elektro- und Elektronikaltgeräte, die sie im Sortiment führen, kostenlos zurückzunehmen. Das Sammeln und Wiederverwerten von Elektro- und Elektronikaltgeräten schont die natürlichen Ressourcen. Ausserdem werden Gesundheit und Umwelt durch das Recycling von Elektro- und Elektronikaltgeräten geschützt. Weitere Informationen über Sammelstellen sowie die Entsorgung und Wiederverwertung von Elektro- und Elektronikaltgeräten erfahren Sie beim Bundesamt für Umwelt (BAFU), bei Ihrem örtlichen Entsorger, dem Fachhändler, wo Sie dieses Gerät gekauft haben oder beim Hersteller des Geräts.

## Technische Daten

Nennspannung	- 100-240 Volt / 50/60 Hz
Ladezeit	- ca. 12 Stunden (16 Std. bei Erstladung / nach längeren Unterbrüchen)
Akkukapazität	- max. 50 Minuten
Abmessungen ohne Station	- ca. 140 x 50 x 37 mm (L x B x T)
Gewicht ohne Station	- ca. 115 g
Materialien	- Kunststoff / Metall
Funkentstört	- Nach EU-Norm
M-Garantie	- 3 Jahre

### Konformität

Das Produkt entspricht den Bestimmungen der nachfolgenden Richtlinien. Die Konformität wird durch Übereinstimmung der aufgeführten Normen gewährleistet.

2014/35/EU	Niederspannungsrichtlinie (LVD)
2014/30/EU	Elektromagnetische Verträglichkeit (EMC)
2011/65/EU	Beschränkung (der Verwendung bestimmter) gefährlicher Stoffe in Elektro- und Elektronikgeräten (RoHS)
(EU) Nr. 278/2009	Ökodesign-Anforderungen an die Leistungsaufnahme externer Netzteile bei Nulllast sowie ihre durchschnittliche Effizienz im Betrieb

LVD	EN 60335-1	EMC	EN 55014-1
	EN 60335-2-8		EN 55014-2
	EN 62233		EN 61000-3-2
			EN 61000-3-3

Im Interesse der technischen Weiterentwicklung sind Konstruktions- oder Ausführungsänderungen am Gerät vorbehalten.

## Félicitations!

En achetant cet appareil, vous venez d'acquérir un appareil de qualité, fabriqué avec soin. Bien entretenu, cet appareil vous rendra de grands services pendant de nombreuses années.

Veuillez lire attentivement ce mode d'emploi avant la première utilisation et bien respecter les consignes de sécurité.

**Les personnes n'ayant pas pris connaissance de ce mode d'emploi ne sont pas autorisées à utiliser cet appareil.**

## Sommaire

	Page		Page
<b>Consignes de sécurité</b>	<b>14</b>	<b>Nettoyage/Entretien</b>	<b>21</b>
<b>En un coup d'œil</b>	<b>16</b>	<b>Rangement</b>	<b>23</b>
Démarrage rapide	16	<b>Problèmes</b>	<b>23</b>
<b>A propos de ce mode d'emploi</b>	<b>18</b>	<b>Elimination</b>	<b>24</b>
<b>Déballage</b>	<b>18</b>	<b>Données techniques</b>	<b>24</b>
<b>Mise en service</b>	<b>18</b>		
– Avant la 1ère mise en service	18		
– Usages de l'appareil	18		
– Charge et entretien de la batterie	19		
– Rasage	19		
– Tondeuse pour poils longs	21		



Avant de mettre l'appareil en marche, lire attentivement le présent mode d'emploi, qui contient d'importantes consignes de sécurité et instructions de fonctionnement.

- Conserver l'appareil loin de toute source de chaleur, de la lumière directe du soleil, des angles/arêtes coupants et de l'humidité (ne jamais le plonger dans un liquide). Ne jamais mettre l'appareil en charge en cas de température inférieure à 0 °C ou supérieure à 40 °C
- ATTENTION: Le non respect de ce mode d'emploi peut entraîner la mort ou de graves lésions, provoquer des décharges électriques, des incendies et des court-circuits
- Avant toute opération de nettoyage/entretien, débrancher le chargeur. Ne jamais le débrancher en tirant sur le câble
- ATTENTION: Bien sécher l'appareil avant de le replacer sur sa station de charge
- Contrôler régulièrement que le chargeur/la station de charge et le cordon d'alimentation ne sont pas endommagés. Pour éviter tout risque, le chargeur/la station de charge ne peuvent être remplacés que par le MIGROS-Service
- Ne jamais faire passer le cordon d'alimentation sur des arêtes vives, ne pas le coincer ni le faire passer sur une surface chaude: risque de décharge électrique
- ATTENTION: Ne jamais brancher, débrancher ou toucher le chargeur avec les mains humides ou mouillées; faire en sorte qu'il ne soit jamais mouillé
- Ne pas nettoyer le rasoir, la station de charge ou le cordon d'alimentation à l'aide de solvant, alcool ou essence



- Cet appareil ne peut être utilisé qu'à partir de 8 ans. L'utilisation de cet appareil par un enfant de plus de 8 ans doit se faire impérativement sous surveillance d'un adulte, sauf si l'enfant a appris à utiliser correctement l'appareil et qu'il est parfaitement conscient des risques pouvant dériver de son utilisation. Les enfants ne doivent pas jouer avec l'appareil. Le nettoyage et l'entretien courant de l'appareil ne doivent pas être effectués par un enfant, sauf s'il a plus de 8 ans et uniquement sous la surveillance d'un adulte
- Veiller à ce que les enfants ne puissent pas jouer avec l'appareil
- ATTENTION: avant tout nettoyage à l'eau, débrancher le chargeur et retirer le rasoir de la station de charge
- Pour ne pas endommager les lames de rasage, ne pas appuyer dessus avec les doigts ou tout autre objet. Pour éviter toute lésion, ne jamais utiliser de lames de rasage ou de coupe qui soient abîmées
- ATTENTION: Ne pas utiliser l'appareil en présence de blessure ouverte, de cou pure, de coup de soleil ou d'ampoule
- Ne pas utiliser l'appareil:
  - en cas de dysfonctionnement
  - si le chargeur/la station de charge ou le cordon d'alimentation est endommagé
  - en cas de chute de l'appareil ou de tout autre dommage.Dans l'un de ces cas, faire immédiatement contrôler et réparer l'appareil auprès de MIGROS-Service
- Pour éviter tout dommage, conserver l'appareil hors de portée des enfants
- Nous déclinons toute responsabilité en cas de dommage dû au non respect de ce mode d'emploi
- Bien conserver le présent mode d'emploi et le transmettre à tout utilisateur éventuel
- Ne charger l'appareil qu'à l'aide du chargeur/de la station de charge d'origine

### Démarrage rapide

1. Placer la station de charge sur une surface stable et sèche
2. Raccorder le chargeur à la station de charge, puis brancher le tout à une prise de courant
3. Placer le rasoir sur la station de charge
4. Avant la première utilisation: laisser la batterie en charge pendant 16 heures
5. En cas de rasage sur peau humide, appliquer au préalable une fine couche de mousse à raser sur la peau
6. Allumer le rasoir et procéder au rasage
7. Après le rasage: nettoyer l'appareil
8. Ne recharger la batterie que lorsqu'elle est entièrement déchargée

#### Lames de rasage

#### Lame de coupe

#### Tête de rasage

Soulever pour l'utilisation de la tondeuse poils longs

#### Touche de déverrouillage

- Ôter la tête de rasage

#### Interrupteur marche/arrêt

- 0 : éteint
- I : allumé

#### Station de charge avec chargeur (icône)

- Brancher le chargeur (100-240 V)
- Maintenir toujours au sec

#### Indicateur de charge

- Allumé quand l'appareil est branché

#### Contacts de charge

- Maintenir propres et secs

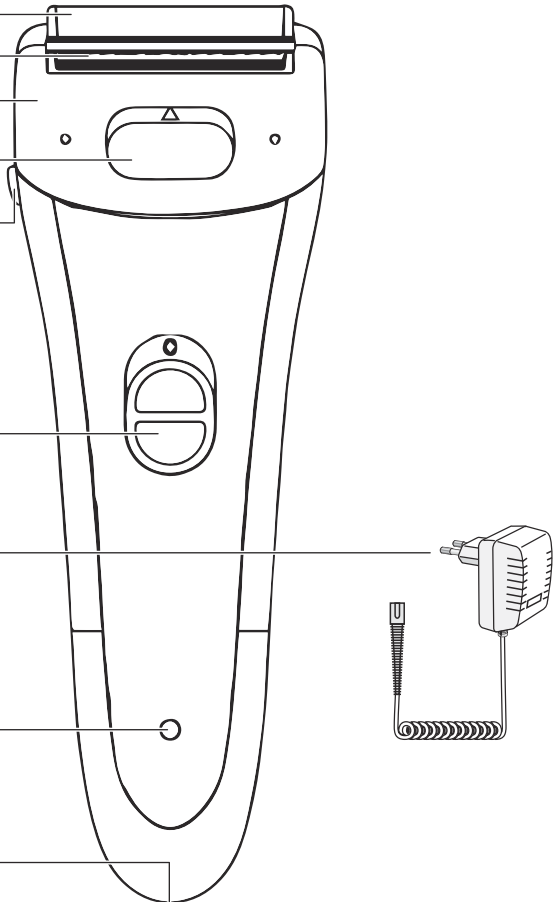

## Sabot 7 mm

- Pour des poils d'env. 7 mm

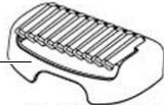

## Sabot 4 mm

- Pour des poils d'env. 4 mm



## Accessoire aisselles

- Pour le rasage des aisselles et du maillot



## Brosse de nettoyage



## Rasage

- Pour un rasage sur peau humide, appliquer au préalable sur la peau une fine couche de mousse/gel de rasage
- Allumer le rasoir à l'aide de l'interrupteur marche/arrêt
- Placer la tête de rasage à angle droit (90 °) et procéder au rasage en appuyant légèrement sur la peau. Raser à contresens de la pousse du poil
- Après le rasage, éteindre l'appareil à l'aide de la touche marche/arrêt

## Tondeuse poils longs

- Si besoin, insérer le sabot pour poils de 4 ou 7mm
- Allumer le rasoir à l'aide de la touche marche/arrêt
- Placer la tondeuse à angle droit (90 °), sans trop appuyer sur la peau. Raser à contresens de la pousse du poil
- Après le rasage, éteindre l'appareil à l'aide de la touche marche/arrêt



- Le présent mode d'emploi ne peut tenir compte de toutes les possibilités d'utilisation. Pour plus d'informations, ou en cas de problèmes qui n'auraient pas été suffisamment traités par le mode d'emploi, adressez-vous à la ligne M-Infoline (numéro de téléphone au verso du présent mode d'emploi)
- **Conservez soigneusement ce mode d'emploi et n'omettez pas de le remettre aux éventuels utilisateurs suivants**

### Déballage

- **Retirez le rasoir de son emballage**
- **Détruire tous les sachets plastiques** et tout le matériel d'emballage qui peuvent être un jeu dangereux pour les enfants!
- **Conseil:** conservez l'emballage car il facilite le rangement ou le transport éventuel de l'appareil (par ex. en cas de déménagement, de réparation, etc.)

### Mise en service



#### Avant la première mise en service

Attention, une utilisation non conforme du courant électrique peut être mortelle. Lisez donc attentivement les consignes de sécurité de la page 14 et les mesures de sécurité qui suivent:

- n'utiliser le chargeur et la station de charge que dans des locaux secs et sous surveillance
- *les enfants ne doivent en aucun cas utiliser l'appareil*
- si jamais l'appareil branché venait à tomber dans l'eau, ne pas le saisir! Dans ce cas, il est impératif de le débrancher avant de le manipuler



#### Usages de l'appareil

L'appareil est conçu pour une utilisation domestique et doit être exclusivement utilisé comme rasoir/tondeuse sur des personnes (et jamais sur les animaux). Toute autre utilisation s'avère dangereuse et non conforme.



Contacts de charge  
Indicateur de  
charge

## 1. Charge et entretien de la batterie

- Avant la mise en route de l'appareil, placer la station de charge sur une surface stable et sèche
- Relier le chargeur à la station de charge (forcer (!) pour insérer la fiche) et brancher le tout à une prise de courant. Tension d'entrée: 100-240 V (50-60 Hz)
- Eteindre l'appareil («0») et le placer sur la station de charge. La charge s'effectue à travers le pivot situé en dessous de l'appareil. Celui-ci doit être toujours sec et propre
- L'écran de charge s'allume et devient rouge dès que l'appareil est branché
- Lors de la première mise en route (ou après une longue période d'interruption), recharger l'appareil pendant au moins 16 heures. La batterie atteint son autonomie maximale après 3 cycles complets de rechargement
- La durée «normale» de charge est de 12 heures (hormis la première fois)
- Si l'indicateur de charge ne s'allume pas, s'assurer que:
  - le chargeur est bien inséré des deux côtés
  - l'appareil est correctement inséré sur la station de charge
  - la prise de courant fonctionne (brancher par exemple un autre appareil sur la même prise)
- **Ne mettre la batterie à charger que lorsqu'elle est entièrement déchargée, sinon elle s'abîme et ne fonctionne plus que sur de courtes durées**



7 mm

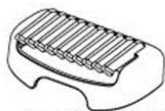

4 mm

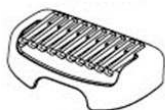

Sabot pour  
aisselles/maillot

## 2. Rasage

- Ce rasoir permet un rasage sur peau sèche comme sur peau humide. Il peut s'utiliser sous la douche et être nettoyé à l'eau
- Pour un rasage sur peau humide, étaler au préalable une fine couche de mousse à raser/gel de rasage sur la peau (une couche épaisse ne permet pas un résultat optimal)
- Le rasoir dispose de 3 sabots: ceux pour la coupe des poils d'une longueur de 4 ou 7 mm, et celui pour le rasage des aisselles (et du maillot), qui se fait à même la peau. Mettre en place le sabot désiré sur la tête de rasage (il s'encastre)

- Allumer l'appareil à l'aide de l'interrupteur marche/arrêt
  - Appuyer la tête de rasage sur la peau, à angle droit (90 °), et procéder au rasage
  - Pour un meilleur résultat, tendre la peau avec les doigts pour redresser les poils. Appuyer légèrement la tête de rasage sur la peau, et déplacer le rasoir dans le sens inverse de la pousse du poil
  - Tendre la peau avec les doigts pour soulever les poils. Pour le rasage des aisselles, garder le bras en l'air de façon à ce que la peau soit bien tendue
  - Faire faire au rasoir des mouvements réguliers, sans appuyer, de façon à raser aussi bien les poils longs que les poils courts
  - Important: ne pas trop appuyer sur la peau (vous éviterez ainsi les irritations)
  - En cas de rasage sur peau humide, nettoyer la tête de rasage sous le robinet pour éliminer l'excédent de mousse
- 
- Après utilisation, éteindre le rasoir à l'aide de l'interrupteur marche/arrêt et le nettoyer

**Conseils:**

- Si vous utilisez le rasoir à lames pour la première fois, il faudra un peu de temps pour que votre peau s'habitue à cette nouvelle méthode de rasage
- Pour des raisons d'hygiène, laver le rasoir femme après chaque utilisation (voir «Nettoyage», page 21)
- Ne pas appliquer de lotion contenant de l'alcool tout de suite avant ou après le rasage
- Après chaque rasage, appliquer une crème hydratante pour nourrir la peau et éviter les irritations

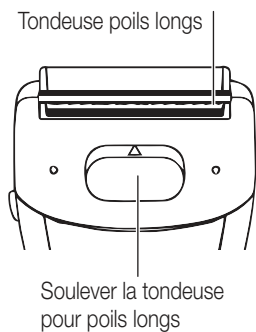

### 3. Tondeuse poils longs

- La tondeuse spéciale poils longs permet de couper les poils plus longs
- Soulever de la tondeuse: pousser vers le haut le bouton situé à l'avant de l'appareil
- Insérer, si nécessaire, le sabot pour poils de 4 ou 7 mm
- Allumer le rasoir
  
- Placer la tondeuse poils longs sur la peau, à angle droit (90 °)
- Faire glisser le rasoir vers le bas en appuyant légèrement sur la peau
- Après utilisation, éteindre le rasoir à l'aide de la touche marche/arrêt et nettoyer le rasoir

## Nettoyage / Entretien



### Nettoyage

Pour un fonctionnement impeccable et longue durée, nettoyer régulièrement votre rasoir afin de prévenir l'apparition de mauvaises odeurs, bactéries, etc.

- Débrancher le chargeur
  - Enlever le rasoir de la station de charge (le nettoyage ne doit pas être effectué sur la station)
  - Appuyer sur la touche de déverrouillage et ôter la tête de rasage
  - Nettoyer la tête de rasage avec la brosse de nettoyage
  - En cas de saleté excessive, nettoyer la tête de rasage sous l'eau:
  - Bien rincer les éléments propres sous l'eau courante, puis les essuyer soigneusement à l'aide d'un linge sec, qui ne laisse pas de peluches.
- Important:** laissez bien sécher tous les éléments



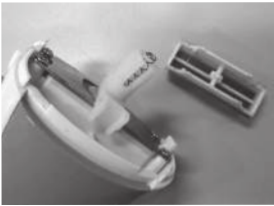
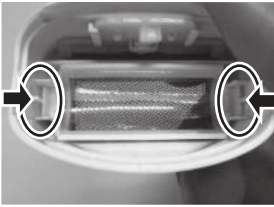

### Nettoyage / remplacement des lames

- Lames: remplacer les lames au moins une fois par an, ou avant cela si le rasage n'est plus parfait
- Extraire la tête de rasage (appuyer sur la touche de déverrouillage latérale).
- Nettoyage des lames: utiliser un produit de nettoyage
- Retirer les lames: décrocher le support au niveau des points indiqués (= courber légèrement vers l'intérieur). Ensuite, tirer vers l'extérieur – Mettre en place les lames neuves (elles s'encastrent)
- Remettre la tête de rasage
- Tous les 6 mois, appliquer une goutte d'huile pour machine à coudre sur la tête de rasage et sur les lames, puis allumer brièvement l'appareil
- Les lames sont extrêmement fines, ce qui fait qu'elles sont très sensibles aux pressions. Ne pas appuyer sur les lames avec les doigts ni avec un objet. Lorsque les lames sont défectueuses, les remplacer immédiatement car elles pourraient causer des lésions

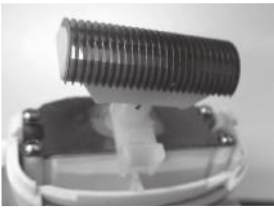

### Nettoyage / remplacement de la lame de coupe

- Fréquence de remplacement de la lame recommandée: au moins une fois par an, ou avant cela si le rasage n'est plus parfait
- Retirer la tête de rasage (appuyer sur la touche de déverrouillage latérale)
- Ôter la lame de coupe: saisir le support au niveau des parties en plastique fines et tirer vers le haut. Attention à ne pas perdre le ressort
- Nettoyer les lames à l'aide de la **brosse de nettoyage**
- Insérer la lame neuve par le haut (elle s'encastre)

### Nettoyage du rasoir

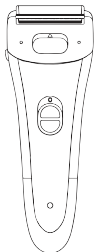

- Avant toute opération de nettoyage, débrancher/détacher le chargeur
- Retirer le rasoir de la station de charge
- Nettoyer le rasoir à l'aide d'un chiffon humide, puis bien l'essuyer. Durant cette opération, ne pas toucher le chargeur; celui-ci ne doit jamais être en contact avec l'humidité
- Le chargeur, le cordon d'alimentation et la station de charge ne doivent jamais être plongés dans l'eau ni placés sous l'eau courante
- Ne pas utiliser de détergent ni d'ustensiles de nettoyage abrasifs, ou contenant de l'essence ou du solvant



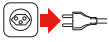

- En cas de non utilisation, débrancher/détacher le chargeur
- Conserver l'appareil en lieu sec, à l'abri de la poussière et hors de portée des enfants. En cas de non utilisation prolongée, mettre le rasoir à l'abri de la poussière, de la saleté et de l'humidité. Il est conseillé de conserver le rasoir dans son emballage d'origine

## Problèmes

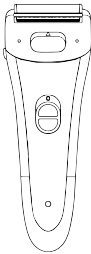
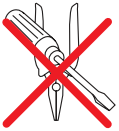

- Les réparations ne peuvent être effectuées que par les services MIGROS. Toute réparation non conforme peut entraîner des risques pour l'utilisateur
- Ne pas ouvrir le corps de l'appareil et ne pas le laisser tomber par terre, car il perdrait en herméticité et s'endommagerait
- En cas de réparation non conformes aucune garantie ne sera assumée pour les éventuelles pannes. Dans ce cas, la garantie est caduque



Ces produits ne doivent pas être jetés avec les autres déchets ménagers. En tant que consommatrice ou consommateur, vous êtes tenu de retourner tous les appareils électriques et électroniques afin que ces déchets dangereux puissent être éliminés dans les règles de l'art. A leur tour, commerçants, fabricants et importateurs sont chargés de reprendre gratuitement les appareils et équipements faisant partie de leur assortiment. La collecte et le recyclage de tels déchets contribuent non seulement à ménager les ressources naturelles, mais aussi à préserver l'environnement et la santé des individus. Pour plus de détails, consultez le site de l'Office fédéral de l'environnement (OFEV) ou contactez votre déchetterie locale, le magasin où vous avez acheté votre appareil ou le fabricant du produit concerné.

## Données techniques

Tension de réseau	- 100-240 Volt / 50/60 Hz
Durée de charge	- env. 12 heures (16 heures pour la première charge ou après une longue interruption)
Autonomie	- max. 50 minutes
Dimensions sans station	- env. 140 x 50 x 37 mm (L x L x P)
Poids sans station	- env. 115 g
Matériaux	- plastique / métal
Antiparasité	- selon norme UE
M-garantie	- 3 ans

### Conformité

Le produit correspond aux dispositions des directives suivantes. La conformité est garantie par le respect des normes mentionnées ci-après.

2014/35/UE	Directive basse tension (LVD)
2014/30/UE	Compatibilité électromagnétique (EMC)
2011/65/UE	Limitation de l'utilisation de certains substances dangereuses dans les équipements électriques et électroniques (RoHS)
(UE) n° 278/2009	Les exigences d'écoconception relatives à la consommation d'électricité hors charge et au rendement moyen en mode actif des sources d'alimentation externes

LVD	EN 60335-1	EMC	EN 55014-1
	EN 60335-2-8		EN 55014-2
	EN 62233		EN 61000-3-2
			EN 61000-3-3

Sous réserve de modifications de conception et de fabrication dans l'intérêt du progrès technique.

## Congratulazioni!

Acquistando questo apparecchio vi siete garantiti un prodotto di qualità, fabbricato con estrema cura. Con una manutenzione adeguata, l'apparecchio garantirà per anni delle ottime prestazioni.

Prima della messa in funzione iniziale vi preghiamo comunque di leggere attentamente le presenti istruzioni d'uso e soprattutto di osservare attentamente le avvertenze di sicurezza.

**Le persone che non conoscono a fondo queste istruzioni d'uso, non possono utilizzare l'apparecchio.**

## Indice

	Pagina		Pagina
<b>Avvertenze di sicurezza</b>	<b>26</b>	<b>Pulizia/ Manutenzione</b>	<b>33</b>
<b>In breve</b>	<b>28</b>	<b>Custodia</b>	<b>35</b>
Avvio rapido	28	<b>Guasti</b>	<b>35</b>
<b>A proposito delle istruzioni d'uso</b>	<b>30</b>	<b>Smaltimento</b>	<b>36</b>
<b>Disimballaggio</b>	<b>30</b>	<b>Dati tecnici</b>	<b>36</b>
<b>Messa in funzione</b>	<b>30</b>		
– Prima dell'uso iniziale	30		
– Uso dell'apparecchio	30		
– Carica e cura della batteria	31		
– Rasatura	31		
– Lamine per la regolazione dei peli	33		



Prima della messa in funzione, leggere attentamente le presenti istruzioni d'uso, che contengono importanti avvertenze di sicurezza e istruzioni operative.

- Tenere l'apparecchio lontano da fonti di calore, dalla luce solare diretta, da angoli/spigoli taglienti e dall'umidità (mai immergere nei liquidi). Non mettere sotto carica l'apparecchio in caso di temperature inferiori ai 0 °C o superiori ai 40 °C
- **ATTENZIONE:** La mancata osservanza di queste istruzioni di sicurezza può provocare la morte, lesioni gravi, scosse elettriche, incendi e cortocircuiti
- Prima della pulizia / manutenzione staccare la spina del caricabatterie. Non staccare la spina tirando il cavo
- **ATTENZIONE:** Asciugare accuratamente l'apparecchio prima di posizionarlo sulla base di ricarica
- Controllare regolarmente che il caricabatteria/la base di ricarica e il cavo di alimentazione non siano danneggiati. Per evitare rischi il caricabatteria/ la base di ricarica possono essere sostituiti solo presso MIGROS-Service
- Non far passare mai il cavo di alimentazione su spigoli vivi, né incastrarlo o appoggiarlo su superfici calde: pericolo di scossa elettrica
- **ATTENZIONE:** Non collegare/scollegare dalla corrente, né toccare mai il caricabatterie con le mani umide o bagnate, evitare ad ogni costo che si bagnino
- **ATTENZIONE:** Non pulire il rasoio, la base di ricarica o il cavo di alimentazione con solventi, alcol o benzina

- Questo apparecchio può essere utilizzato solo da bambini di età superiore agli 8 anni sotto la sorveglianza di un adulto, oppure solo se questi bambini sono stati debitamente istruiti sull'uso corretto dell'apparecchio e capiscono i rischi che potrebbero derivare dal suo utilizzo. Gli altri bambini non possono giocare con l'apparecchio. La pulizia e la normale manutenzione non possono essere eseguite da bambini, a meno che non abbiano già compiuto 8 anni e siano sotto la sorveglianza di un adulto
- Badare che i bambini non abbiano la possibilità di giocare con l'apparecchio
- **ATTENZIONE:** prima della pulizia con acqua, estrarre la spina del caricabatterie e togliere il rasoio dalla base di ricarica
- Per non danneggiare le lamine di rasatura, non premere con le dita o con altri oggetti. Per evitare lesioni, non usare mai lamine di rasatura o lame di taglio danneggiate
- **ATTENZIONE:** Non utilizzare l'apparecchio in caso di ferite aperte, in caso di tagli, di scottature solari o vesciche
- Non utilizzare l'apparecchio:
  - in caso di guasti
  - in caso di caricabatterie/base di ricarica o cavo di alimentazione danneggiati
  - in caso di caduta dell'apparecchio o in presenza di altri danneggiamenti.In casi del genere fare esaminare e riparare immediatamente l'apparecchio presso MIGROS-Service
- Per evitare pericoli è necessario tenere l'apparecchio fuori dalla portata dei bambini
- Si respinge ogni e qualsiasi responsabilità per danni causati dalla mancata osservanza delle presenti istruzioni d'uso
- Conservare le presenti istruzioni d'uso e consegnarle ad eventuali altri utenti
- Caricare l'apparecchio solo con il caricabatterie/la base di ricarica originali

**Avvio rapido**

1. Posizionare la base di ricarica su una superficie stabile e asciutta
2. Collegare il caricabatterie alla base di ricarica, in seguito inserire la spina nella presa di corrente
3. Mettere il rasoio sulla base di ricarica
4. Prima dell'uso iniziale: caricare la batteria per 16 ore
5. Per la rasatura sulla pelle bagnata, applicare dapprima un sottile strato di schiuma
6. Accendere il rasoio e procedere alla rasatura
7. Dopo la rasatura: pulire il rasoio
8. Ricaricare la batteria solo quando è scarica

**Lamine di rasatura****Lama di taglio****Testina**

Sollevare la lamina per la regolazione dei peli più lunghi

**Pulsante di sbloccaggio**

- Rimuovere la testina di rasatura

**Interruttore acceso/spento**

- 0 : spento
- I : acceso

**Base di ricarica con caricabatteria (immagine simbolo)**

- Collegare il caricabatteria (100-240 V)
- Mantenere sepre asciutta

**Indicatore di ricarica**

- Si accende se l'apparecchio è collegato

**Contatti della ricarica**

- Mantenere puliti/asciutti

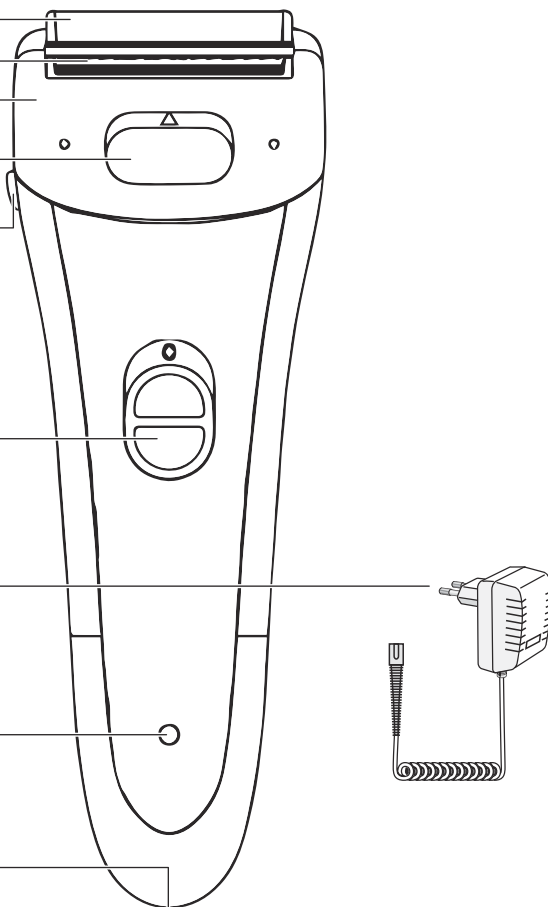

## **Inserto 7 mm**

- Per lunghezza peli ca. 7 mm

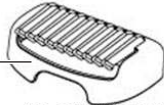

## **Inserto 4 mm**

- Per lunghezza peli ca. 4 mm



## **Accessorio ascelle**

- Per la depilazione completa nella zona dell'inguine e delle ascelle



## **Pennello per la pulizia**



## **Rasatura**

- Per la rasatura sulla pelle bagnata, applicare uno strato sottile di schiuma/gel da barba
- Accensione del rasoio tramite l'interruttore acceso/spento
- Posizionare la testina di rasatura ad angolo retto (90 °) e procedere alla rasatura premendo leggermente sulla pelle. Muovere l'apparecchio nel senso opposto alla crescita del pelo
- Dopo la rasatura spegnere il rasoio tramite l'interruttore acceso/spento

## **Regolazione dei peli**

- Se desiderato, inserire l'inserto per regolare i peli sulla lunghezza 4 o 7 mm
- Accensione del rasoio tramite l'interruttore acceso/spento
- Posizionare la lamina ad angolo retto (90 °) rispetto alla pelle, senza esercitare una pressione eccessiva. Radere sempre nel senso opposto alla crescita del pelo
- Dopo la rasatura spegnere il rasoio tramite l'interruttore acceso/spento



- Queste istruzioni d'uso non possono tener conto di ogni possibile impiego. Per ulteriori informazioni oppure in caso di problemi non trattati o trattati in modo insufficiente nelle presenti istruzioni, rivolgersi alla M-Infoline (numero telefonico sul retro delle presenti istruzioni d'uso)
- **Conservare accuratamente queste istruzioni d'uso e consegnarle ad ogni eventuale altro utente**

## Disimballaggio

- **Togliere il rasoio dall'imballaggio**
- **Distruggere tutti i sacchetti di plastica** e il materiale d'imballaggio, poiché potrebbero diventare giocattoli pericolosi per i bambini!
- **Suggerimento:** conservare l'imballaggio perché rende più semplice la conservazione o per un eventuale trasporto (ad es. traslochi, riparazioni ecc.)

## Messa in funzione



### Prima dell'uso iniziale

Prestare attenzione al fatto che l'uso inappropriato della corrente elettrica può essere fatale. Leggere le avvertenze di sicurezza a pagina 26 e osservare le seguenti misure di sicurezza:

- utilizzare il caricabatterie e la base di ricarica unicamente in locali asciutti e sotto sorveglianza
- *l'apparecchio non può assolutamente essere utilizzato dai bambini*
- nel caso in cui l'apparecchio fosse allacciato alla corrente elettrica e dovesse cadere in acqua, evitare nel modo più assoluto di afferrarlo. Prima di farlo, è assolutamente necessario scollegare il caricabatterie dalla corrente elettrica!



### Uso dell'apparecchio

L'apparecchio è destinato solo ad uso domestico e può essere utilizzato esclusivamente come rasoio/trimmer per gli uomini e non per gli animali. Ogni altro uso è improprio ed è da considerare pericoloso.





Contatti della  
ricarica  
Indicatore di ricarica



## 1. Carica e cura della batteria

- Prima della messa in funzione collocare l'apparecchio su una superficie stabile e asciutta
- Collegare il caricabatterie con la base di ricarica (inserire con forza (!) la spina) e collegare alla presa di corrente. Tensione di rete: 100-240 V (50-60 Hz)
- Spegnerne l'apparecchio («0») e metterlo sulla base di ricarica. La carica avviene tramite l'attacco situato sul lato inferiore. Questo deve sempre rimanere asciutto
- L'indicatore di ricarica si illumina di rosso appena l'apparecchio è collegato alla corrente
- Alla prima messa in funzione (o dopo lunghi periodi di non utilizzo, come dopo le vacanze) ricaricare l'apparecchio per almeno 16 ore. La batteria raggiunge la sua massima capacità di carica dopo 3 cicli completi di carica-scarica
- Il tempo «normale» di carica è di ca. 12 ore (eccetto la prima ricarica)
- Se l'indicatore non si accende, controllare che
  - il caricabatterie sia ben inserito su entrambi i lati
  - l'apparecchio sia collocato sulla base in modo corretto
  - la presa funzioni (ad es. collegare un'altro apparecchio)
- **Caricare la batteria solo quando è completamente scarica! Altrimenti la batteria si danneggia e consente solo brevi tempi di funzionamento**

## 2. Rasatura



Accessorio per  
le ascelle/inguine

- Questo rasoio consente una rasatura sia a pelle asciutta che umida. Può essere utilizzato anche sotto la doccia ed essere lavato con acqua
- Per una rasatura a pelle umida spalmare dapprima sulla pelle uno strato sottile di schiuma/gel da barba (uno strato spesso peggiora il risultato)
- Il rasoio dispone di 3 inserti: inserto per la regolazione dei peli su una lunghezza di 4 o 7 mm e l'inserto per radere le ascelle utilizzata direttamente sulla pelle (ascelle, zona dell'inguine). Inserire l'inserto desiderato sulla testina di rasatura (scatto in posizione)

- Accensione del rasoio con l'interruttore acceso/spento
  - Mantenere la testina dell'apparecchio ad angolo retto (90 °) rispetto alla pelle e avviare il processo di rasatura
  - Per ottenere risultati migliori tendere la pelle con le dita per raddrizzare i peli. Esercitare una leggera pressione della testina contro la pelle. Muovere l'apparecchio nel senso opposto alla crescita del pelo
  - Tendere la pelle con le mani per sollevare i peli. Per la rasatura dei peli nella zona delle ascelle, tenere il braccio sollevato in modo tale che la pelle sia tesa
  - Guidare il rasoio donna con movimenti regolari e senza esercitare alcuna pressione in modo che vengano tagliati contemporaneamente sia i peli corti che quelli più lunghi
  - Importante: non esercitare nessuna pressione eccessiva (si evita così di irritare la pelle)
  - In caso di rasatura a umido sciacquare la testina con la schiuma in eccesso sotto il rubinetto
- 
- Dopo l'uso spegnere il rasoio con l'interruttore acceso/spento e pulire l'apparecchio

**Suggerimenti:**

- Se si utilizza il rasoio a lamine per la prima volta, ci vuole un po' di tempo prima che la pelle si abitui al nuovo metodo di rasatura. Possono sorgere irritazioni della pelle
- Per motivi igienici, lavare il rasoio donna dopo ogni utilizzo (vedi «Pulizia»; pagina 33)
- Immediatamente prima o dopo ogni rasatura non applicare lozioni contenenti alcol
- Dopo ogni rasatura, applicare una crema idratante per lenire la leggera irritazione



Rimuovere la lamina per la regolazione dei peli più lunghi

### 3. Lamine per la regolazione dei peli

- La lamina per la regolazione dei peli più lunghi è particolarmente indicato per radere i peli più lunghi
- Sollevare la lamina per la regolazione dei peli: far scorrere verso l'alto il pulsante situato sul lato anteriore dell'apparecchio
- Inserire l'inserito desiderata in base all'utilizzo (4 o 7 mm)
- Accendere il rasoio
- Mantenere l'apparecchio ad angolo retto (90 °) rispetto alla pelle
- Far scorrere il rasoio verso il basso esercitando una leggera pressione
- Dopo l'utilizzo, spegnere il rasoio con l'interruttore acceso/spento e pulire la testina

## Pulizia / Manutenzione



Pulsante di sbloccaggio

### Pulizia

Per un funzionamento perfetto e duraturo, effettuare regolarmente la pulizia del rasoio, ciò che impedisce la comparsa di cattivi odori, batteri, ecc.

- Rimuovere il caricabatterie dalla presa di corrente
- Togliere il rasoio dalla base di ricarica (la pulizia non può essere fatta sulla base)
- Premere il pulsante di sbloccaggio e rimuovere la testina
- Pulire la testina con il pennello
- In caso di sporco eccessivo sciacquare la testina sotto l'acqua
- Sciacquare bene gli elementi puliti sotto l'acqua corrente, quindi asciugare accuratamente con un panno asciutto, che non lasci pelucchi.

**Importante:** far asciugare bene tutti i componenti



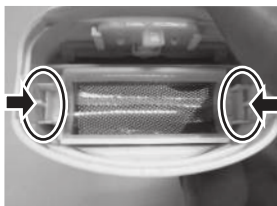

### Pulizia/sostituzione delle lamine

- Lamine: sostituire le lamine almeno una volta all'anno o anche prima se la rasatura non è più perfetta
- Rimuovere la testina (pressione del pulsante laterale)
- Pulire le lamine: utilizzare un prodotto per la pulizia
- Togliere le lamine: sganciare il supporto nei punti marcati (= piegare leggermente verso l'interno). Tirare quindi verso l'esterno)
- Inserire le lamine nuove (devono scattare in posizione)
- Rimettere la testina
- Applicare ogni sei mesi una goccia di olio per macchine da cucire sulla testina e sulle lamine e accendere brevemente l'apparecchio
- Le lamine devono essere sottilissime e perciò sono molto sensibili alle pressioni. Non premere sulle lamine con le dita o altri oggetti. Sostituire immediatamente le lamine difettose, perché potrebbero causare lesioni

### Pulizia/sostituzione della lama di taglio

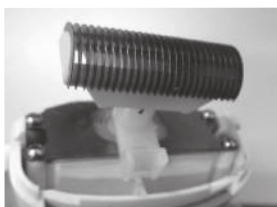

- Cicli di ricambio raccomandati per la lama: almeno una volta all'anno o anche prima se la rasatura non è più perfetta
- Rimuovere la testina (pressione del pulsante laterale)
- Togliere la lama di taglio: prendere il supporto per le sottili parti in plastica e tirare verso l'alto. Fare attenzione affinché la molla non si perda
- Pulire le lame **utilizzando il pennello**
- Inserire dall'alto la nuova lama (deve scattare in posizione)

### Pulizia del rasoio

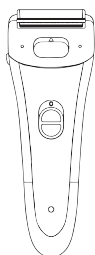

- Prima della pulizia estrarre la spina/scollegare il caricabatterie
- Togliere il rasoio dalla base di ricarica
- Pulire il rasoio con un panno umido, quindi asciugare con cura. Durante quest'operazione non toccare il caricabatterie. Quest'ultimo non deve mai entrare in contatto con l'umidità
- Non immergere mai in acqua, né mettere sotto l'acqua corrente il caricabatterie, il cavo di alimentazione e la base di ricarica
- Non utilizzare detersivi e oggetti per la pulizia abrasivi, che contengono benzina o solventi



- In caso di mancato uso estrarre la spina di corrente del caricabatterie
- Conservare l'apparecchio in un luogo asciutto, senza polvere e fuori dalla portata dei bambini. In caso di lunghi periodi di non utilizzo del rasoio, proteggere l'apparecchio da eccessi di polvere, sporco e umidità. Si consiglia di conservare il rasoio nel suo imballaggio originale

## Guasti

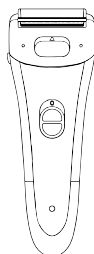

- Le riparazioni dell'apparecchio possono essere eseguite solo presso MIGROS-Service. Le riparazioni effettuate da personale non specializzato, possono essere fonte di pericolo per l'utente
- Non aprire il corpo dell'apparecchio né lasciarlo cadere a terra, altrimenti perde l'ermeticità e si danneggia
- In caso di riparazioni non effettuate a regola d'arte non si assume alcuna responsabilità per eventuali danni; decade inoltre il diritto alla garanzia



Questo prodotto non deve essere smaltito con gli altri rifiuti domestici. I consumatori hanno l'obbligo di restituire gli apparecchi elettrici ed elettronici di cui intendono disfarsi per garantire uno smaltimento adeguato di questi rifiuti pericolosi. I commercianti, i fabbricanti e gli importatori hanno a loro volta l'obbligo di riprendere - senza costi aggiuntivi - gli apparecchi che figurano nel loro assortimento. La raccolta e la riutilizzazione degli apparecchi elettrici ed elettronici usati permette di salvaguardare le risorse naturali. Inoltre, grazie al riciclo di questi apparecchi o di parte di essi, vengono protetti la salute e l'ambiente. Ulteriori informazioni sui centri di raccolta, sullo smaltimento e sulla riutilizzazione degli apparecchi elettrici ed elettronici si trovano presso l'Ufficio federale dell'ambiente (UFAM), presso il vostro punto di smaltimento locale, presso il commerciante dal quale avete acquistato l'apparecchio o presso il fabbricante dello stesso.

## Dati tecnici

Tensione nominale	- 100-240 Volt / 50/60 Hz
Tempo di carica	- ca. 12 ora (16 ore alla prima ricarica / dopo una lunga interruzione)
Capacità di carica	- max. 50 minuti
Dimensioni senza stazione	- ca. 140 x 50 x 37 mm (L x L x P)
Peso senza stazione	- ca. 115 g
Materiali	- plastica / metallo
Schermato contro i radiodisturbi	- secondo le norme UE
M-Garanzia	- 3 anni

### Conformità

Il prodotto è conforme alle disposizioni delle seguenti direttive. La conformità è garantita dalla soddisfazione delle norme qui sotto elencate.

2014/35/UE	Direttiva bassa tensione (LVD)
2014/30/UE	Compatibilità elettromagnetica (EMC)
2011/65/UE	Restrizione (dell'uso di determinate) sostanze pericolose nelle apparecchiature elettriche ed elettroniche (RoHS)
(UE) N. 278/2009	Le specifiche di progettazione ecocompatibile relative al consumo di energia elettrica a vuoto e al rendimento medio in modo attivo per gli alimentatori esterni

LVD	EN 60335-1	EMC	EN 55014-1
	EN 60335-2-8		EN 55014-2
	EN 62233		EN 61000-3-2
			EN 61000-3-3

Con riserva di modifiche di costruzione ed esecuzione dell'apparecchio dovute al progresso tecnologico.





## Garantie

Die MIGROS übernimmt während drei Jahren seit Kaufabschluss die Garantie für Mängelfreiheit und Funktionsfähigkeit des von Ihnen erworbenen Gegenstandes | Die MIGROS kann die Garantieleistung wahlweise durch kostenlose Reparatur, gleichwertigen Ersatz oder durch Rückerstattung des Kaufpreises erbringen | Weitere Ansprüche sind ausgeschlossen | Nicht unter die Garantie fallen normale Abnutzung sowie die Folgen unsachgemässer Behandlung oder Beschädigung durch den Käufer oder Drittpersonen sowie Mängel, die auf äussere Umstände zurückzuführen sind | Die Garantieverpflichtung erlischt bei Reparaturen durch nicht MIGROS-autorisierte Servicestellen | Garantieschein oder Kaufnachweis (Kassabon, Rechnung) bitte sorgfältig aufbewahren | Bei Fehlen desselben wird jeder Garantieanspruch hinfällig.

## MIGROS

### Migros-Service

Reparatur- oder pflegebedürftige Geräte werden in jeder Verkaufsstelle entgegengenommen. Zubehör und Ersatzteile können Sie auch einfach bestellen unter [www.migros-service.ch](http://www.migros-service.ch)

 **M-INFOLINE**  
CH-0800 84 0848  
[www.migros.ch](http://www.migros.ch)

Haben Sie weitere Fragen? Die M-Infoline hilft Ihnen gerne weiter unter der Tel.-Nr. 0800 84 0848: Montag bis Freitag 08.00 – 18.30 Uhr; Samstag 08.30 – 17.30 (8 Rp./Min. 08.00 – 17.00 Uhr, 4 Rp./Min von 17.00 – 18.30 Uhr und Samstag). [www.migros.ch/kontakt](http://www.migros.ch/kontakt)

## Garantie

MIGROS garantit, pour la durée de trois ans à partir de la date d'achat, le fonctionnement correct de l'objet acquis et son absence de défauts | MIGROS peut choisir la modalité d'exécution de la prestation de garantie entre la réparation gratuite, le remplacement par un produit équivalent ou le remboursement du prix payé | Toutes les autres prétentions sont exclues | La garantie n'inclut pas l'usure normale, ni les conséquences d'un traitement non approprié, ni l'endommagement par l'acheteur ou un tiers, ni les défauts dus à des circonstances extérieures | La garantie n'est valable que si les réparations ont exclusivement été effectuées par le service après-vente MIGROS ou par les services autorisés par MIGROS | Nous vous prions de bien vouloir conserver soigneusement le certificat de garantie ou le justificatif de l'achat (quittance, facture) | Sans celui-ci aucune réclamation ne sera admise.

Les articles nécessitant un service d'entretien ou une réparation sont repris à chaque point de vente. Les accessoires et pièces de rechange peuvent être commandés facilement sur le site: [www.migros-service.ch](http://www.migros-service.ch)

Vous avez des questions? M-Infoline est là pour vous aider: 0800 84 0848 du lundi au vendredi de 8h à 18h30, samedi de 8h30 à 17h30 (8 cts / min. de 8 h à 17 h, 4 cts / min. de 17 h à 18 h 30 et samedi). [www.migros.ch/contact](http://www.migros.ch/contact)

## Garanzia

La MIGROS si assume per tre anni, a partire dalla data d'acquisto, la garanzia per il funzionamento efficiente e l'assenza di difetti dell'oggetto in suo possesso | La MIGROS può scegliere se eseguire la prestazione di garanzia attraverso la riparazione gratuita, la sostituzione del prodotto con uno di uguale valore o il rimborso del prezzo d'acquisto dello stesso. Ogni altra pretesa è esclusa | Non sono compresi nella garanzia i guasti dovuti a normale usura, uso inadeguato o danni provocati dal proprietario o da terze persone, oppure derivanti da cause esterne | L'obbligo di garanzia è valido soltanto all'esplicita condizione, che si ricorra unicamente al servizio dopo vendita MIGROS o ai servizi autorizzati | Per favore conservi il certificato di garanzia oppure il giustificativo d'acquisto (scontrino, fattura) | Con la sua perdita si estingue ogni diritto di garanzia.

Gli articoli che necessitano un servizio manutenzione o una riparazione possono essere depositati in ogni punto vendita. Gli accessori e i pezzi di ricambio possono essere facilmente ordinati su: [www.migros-service.ch](http://www.migros-service.ch)

Avete altre domande? L'M-Infoline rimane volentieri a vostra disposizione per ulteriori informazioni: 0800 84 0848 dal lunedì al venerdì dalle 08.00 alle 18.30 e il sabato dalle 08.30 alle 17.30 (8 cent./min. dalle 8.00 alle 17.00, 4 cent./min. dalle 17.00 alle 18.30 e sabato). [www.migros.ch/contacto](http://www.migros.ch/contacto)

