

Always here to help you

Register your product and get support at
www.philips.com/welcome

QC5580
QC5570

Question?
Contact
Philips



User manual

PHILIPS

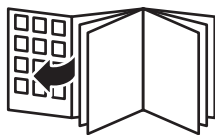

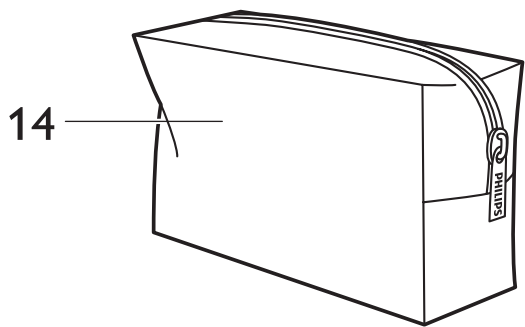
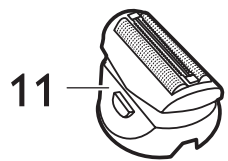
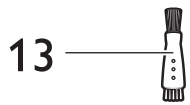
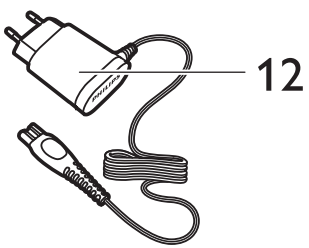
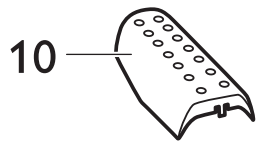
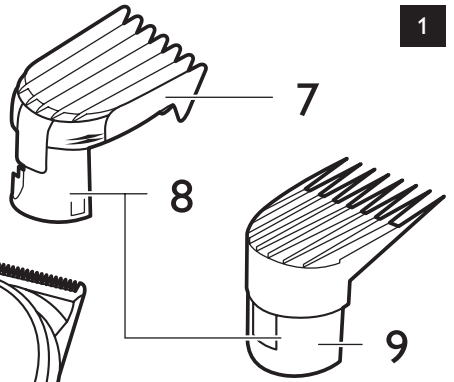
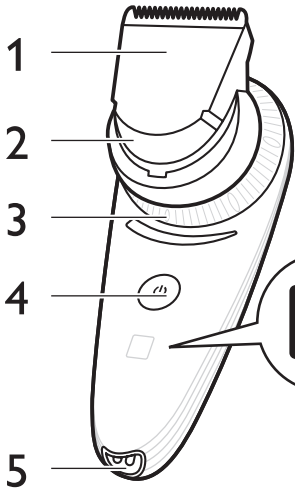

ENGLISH	6
DANSK	17
NEDERLANDS	28
ESPAÑOL	38
SVENSKA	49
TÜRKÇE	60
DEUTSCH	70
ΕΛΛΗΝΙΚΑ	81
SUOMI	92
FRANÇAIS	103
ITALIANO	114
NORSK	125
PORTUGUÊS	136

Introduction

Congratulations on your purchase and welcome to Philips! To fully benefit from the support that Philips offers, register your product at www.philips.com/welcome.

Your new Philips hair clipper with new ergonomic design and 180° adjustable cutting element allows you to clip your own hair easily. You can move the clipper over all areas of your head as easily as running your fingers through your hair. To enjoy using the hair clipper, we advise you to read the following information.

General description (Fig. 1)

- 1 Cutting element
- 2 Swivel head
- 3 Length setting adjustment ring
- 4 On/off button
- 5 Socket for small plug
- 6 Charging lights
- 7 Regular comb attachment
- 8 Length setting indicator
- 9 Precision comb attachment
- 10 Protection cap of shaving head (only QC5580)
- 11 Shaving head with retaining frame and shaving foil (only QC5580)
- 12 Adapter
- 13 Cleaning brush
- 14 Storage pouch (only QC5580)

Important

Read this user manual carefully before you use the appliance and save it for future reference.

Danger

- Make sure the adapter does not get wet.

Warning

- The adapter contains a transformer. Do not cut off the adapter to replace it with another plug, as this causes a hazardous situation.
- This appliance is not intended for use by persons (including children) with reduced physical, sensory or mental capabilities, or lack of experience and knowledge, unless they have been given supervision or instruction concerning use of the appliance by a person responsible for their safety.
- Keep the appliance and its cord out of the reach of children.

Caution

- Do not use the appliance in the bath or in the shower.
- Use, charge and store the appliance at a temperature between 5°C and 35°C.
- Only use the adapter supplied to charge the appliance.
- If the adapter is damaged, always have it replaced with one of the original type in order to avoid a hazard.
- Do not use the appliance when the shaving head, the cutting element or one of the comb attachments is damaged or broken, as this may cause injury.



- This appliance is only intended for clipping human scalp hair. Do not use it for any other purpose.
- If the appliance is subjected to a major change in temperature, pressure or humidity, let the appliance acclimatise for 30 minutes before you use it.

Compliance with standards

- The appliance complies with the internationally approved IEC safety regulations and can be safely cleaned under the tap.
- This Philips appliance complies with all standards regarding electromagnetic fields (EMF). If handled properly and according to the instructions in this user manual, the appliance is safe to use based on scientific evidence available today.

Charging

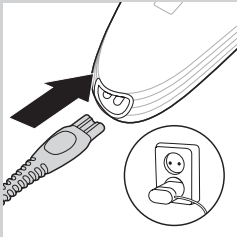

Charge the appliance for at least 1 hour before you use it for the first time or after a long period of non-use.

When the appliance is fully charged, it has a cordless clipping time of up to 1 hour.

When the charging light flashes orange, the battery is running low (approx. 10 minutes of operating time left) and you need to charge the appliance.

1 Make sure the appliance is switched off.

2 Insert the appliance plug into the appliance and insert the adapter into the wall socket.

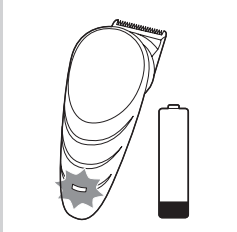

▶ The charging light starts to flash white to indicate that the appliance is charging.

▶ When the battery is fully charged, the charging light lights up white continuously.

▶ After approx. 30 minutes the charging light goes out to save energy.

Optimising the lifetime of the rechargeable battery

Discharge the rechargeable battery completely twice a year by letting the motor run until it stops. Then fully recharge the battery.

Corded clipping

1 Switch off the appliance.

2 Connect the appliance to the mains and wait a few seconds before you switch it on.

Note: If the battery is completely empty, wait a few minutes before you switch on the appliance.

Using the appliance

Make sure your hair is clean and dry. Do not use the appliance on freshly washed hair.

Preparing for hair clipping



- 1 Comb your hair with a styling comb in the direction of hair growth.

Clipping with comb attachment

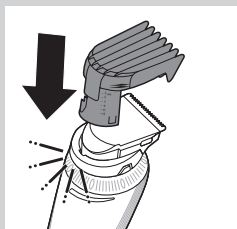

- 1 Insert the edge of the comb attachment into the swivel head. Make sure the comb attachment locks into position properly.

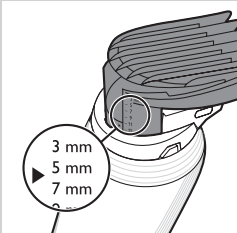

Note: The length settings are indicated on the comb attachment.

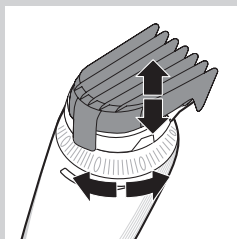

- 2 Turn the length setting adjustment ring to set the comb attachment to the desired setting.
 - ▶ The arrowhead on the appliance indicates which setting you have selected.



Tip: Use different settings to create a natural and smooth transition between the various hair lengths from your neckline to the top of your head.

Do not turn the length setting adjustment ring beyond the highest setting.

- 3** Turn the swivel head to the position that is most comfortable for your arm when you clip the different parts of your head.

Using the swivel head

- From its starting position of 0° (pointing forwards), you can turn the swivel head 45° or 90° to the left or right. This enables you to adjust the position of the cutting element to the part of your head that you are clipping. This makes it much easier to clip your own hair.

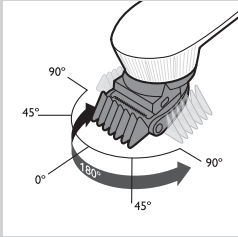

- To set the cutting element to the desired position, turn the swivel head ('click').

Note: Always adjust the position of the cutting element by turning the swivel head. Do not turn the cutting element or the comb attachment.

Note: Do not turn the swivel head more than 90° to the left or right.

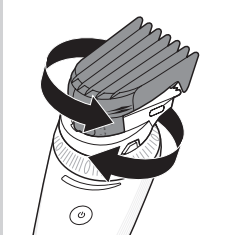

- The swivel head allows you to hold and use the appliance like a styling comb.

- 4** Press the on/off button to switch on the appliance.

QC5570: Press the button briefly.

QC5580: Press the button more than 2 seconds.

- 5** Move the clipper through the hair slowly.

- 6** Regularly remove cut hair from the comb attachment.

If a lot of hair has accumulated in the comb attachment, remove the comb attachment from the appliance and blow and/or shake the hair out of it. When you remove the comb attachment, the selected setting does not change.

Tips

- We advise you to start clipping at the highest setting of the regular comb attachment and to reduce the setting gradually.
- To clip most effectively, move the appliance against the hair growth direction.
- Since all hair does not grow in the same direction, you need to move the appliance in different directions (upwards, downwards and across).
- Make sure that the flat part of the comb attachment is always fully in contact with the scalp to obtain an even result
- Write down the settings you use to create a certain hairstyle as a reminder for future clipping sessions.

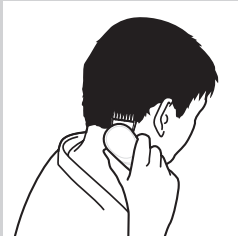

Contouring without comb attachment

You can use the appliance without comb attachment to clip your hair very close to the skin (0,5mm) or to contour the neckline and the area around the ears.

Be careful when you clip without comb attachment because the cutting element removes every hair it touches.

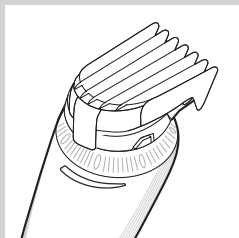

- 1 Pull the comb attachment off the swivel head.

Never pull at the flexible top of the comb attachment. Always pull at the bottom part.

- 2 Comb the hair ends over the ears before you start to contour the hairline.
- 3 Press the on/off button to switch on the appliance.

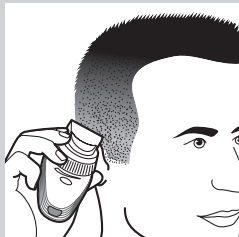

- 4 When you shape the contours around the ears, tilt the appliance in such a way that only one edge of the cutting element touches the hair ends.

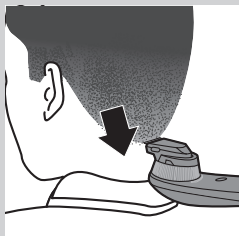

- 5 To contour the neckline and the sideburns, turn the appliance and make downward strokes.

Note: Move the appliance slowly and smoothly. Just follow the natural hairline.

- 6 Adjust the position of the swivel head to make contouring easier.

Shaving

Tip: Shaving is easier when the hairs are shorter than 1mm. If the hairs are longer than 1mm, we recommend that you use the cutting element without the comb attachment to pre-cut hairs to the shortest setting.

- 1** Switch off the appliance.
- 2** Pull the comb attachment off the swivel head.

- 3** Press the release buttons (1) and remove the cutting unit from the handle (2).

- 4** Attach the shaving head by pressing it onto the appliance ('click'). Make sure that the shaving head locks into position properly.

- 5** Remove the protection cap from the shaving head.

- 6** Adjust the position of the swivel head to make shaving easier. You can do this before and/or during use.

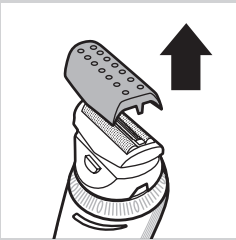
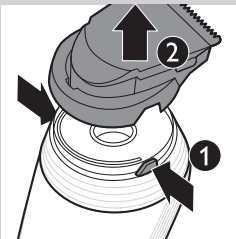
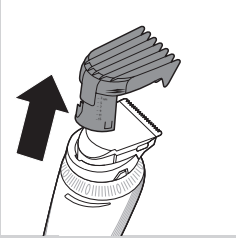

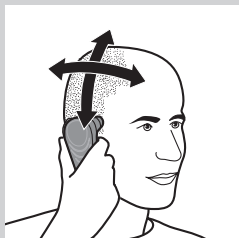

7 Place the shaving head on your scalp and start shaving.

Press the shaving head onto your scalp lightly.

Note: Make sure that the shaving foil is always in full contact with your scalp.

Cleaning and maintenance

Clean the appliance every time you have used it by rinsing it under the tap or with the cleaning brush supplied.

Never use compressed air, scouring pads, abrasive cleaning agents or aggressive liquids such as petrol, acetone or ethereal oils to clean the appliance.

Be careful that the cutting element does not fall on the floor.

Cleaning the cutting element and comb attachments

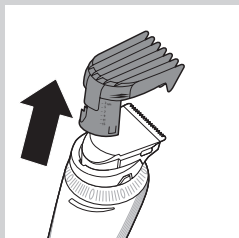

1 Switch off the appliance and disconnect it from the mains.

2 Remove the comb attachment.

3 Rinse the comb attachment under the tap or clean it with the cleaning brush supplied.



4 Place your thumb in the center of the round side of the cutting element and your index finger on the teeth of the cutting element (1). Use your index finger to lift the cutting element from the swivel head (2).

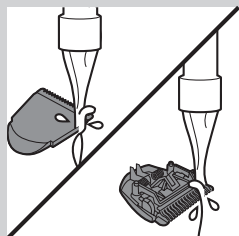

5 Rinse the cutting element under the tap or clean it with the cleaning brush supplied.

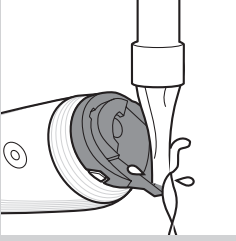

- 6** Rinse the inside of the appliance under the tap or clean it with the cleaning brush supplied.

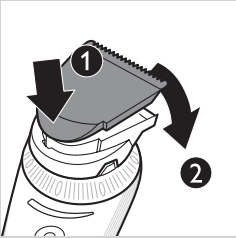

- 7** Insert the lug of the cutting element into the slot (1) and push the cutting element back onto the swivel head (2).

Cleaning the shaving head

Note: Regularly check the shaving foil for cracks.

- 1** Switch off the appliance and disconnect it from the mains.
- 2** Press the release buttons on the shaving head (1) and remove the shaving foil from the shaving head (2).

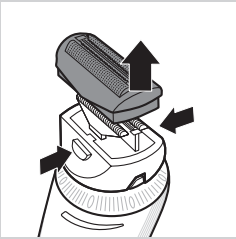

- 3** Rinse the shaving head and shaving foil under the tap.

Note: To clean the shaving head with the cleaning brush, brush the inside and outside of the shaving head and the outside of the shaving foil. To remove cut hairs from the inside of the shaving foil, tap the bottom of the shaving foil gently on a flat surface.

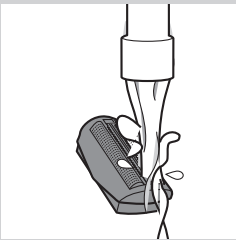

- 4** Press the shaving foil back into the shaving head.

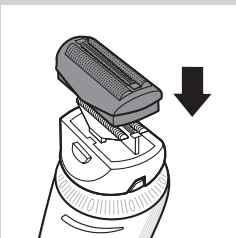

Storage

- 1 Switch off the appliance and disconnect it from the mains.
- 2 Put the protection cap on the shaving head.
- 3 Store the appliance and its accessories in the storage pouch supplied.

Replacement

Only replace a worn or damaged cutting element with an original Philips cutting element, available from authorised Philips service centres. For an optimal shaving result, replace the shaving foil and shaving cutter once a year.

To replace the shaving foil and shaving cutter:

- 1 Switch off the appliance and disconnect it from the mains.
- 2 Press the release buttons on the shaving head and remove the shaving foil from the shaving head.

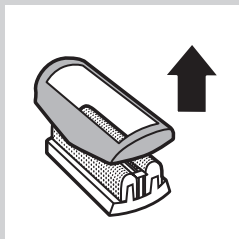
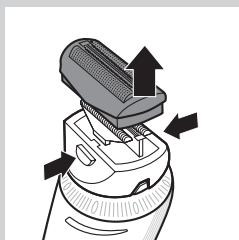

- 3 Remove the retaining frame from the old shaving foil.

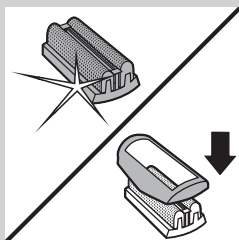

- 4 Place the retaining frame on the new shaving foil.

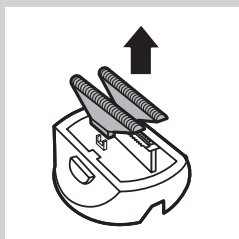

- 5 Remove the old shaving cutters.

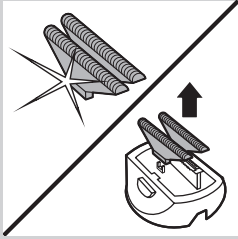

6 Place the new cutters on the shaving head ('click').

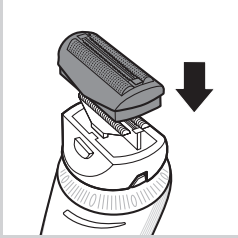

7 Press the shaving foil back into the shaving head.

Environment

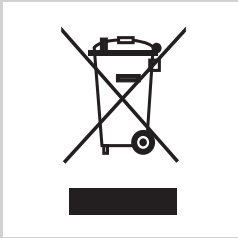

- Do not throw away the appliance with the normal household waste at the end of its life, but hand it in at an official collection point for recycling. By doing this, you help to preserve the environment.



- The built-in rechargeable battery contains substances that may pollute the environment. Always remove the battery before you discard and hand in the appliance at an official collection point. Dispose of the battery at an official collection point for batteries. If you have trouble removing the battery, you can also take the appliance to a Philips service centre. The staff of this centre will remove the battery for you and will dispose of them in an environmentally safe way.

Removing the rechargeable battery

Only remove the rechargeable battery when you discard the appliance. Make sure the battery is completely empty when you remove it.

Do not connect the appliance to the mains again after you have removed the rechargeable battery.

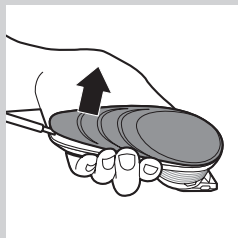

1 Disconnect the appliance from the mains and let the appliance run until the motor stops.

2 Remove the upper housing part of the appliance.

3 Open the inner body with a screwdriver.

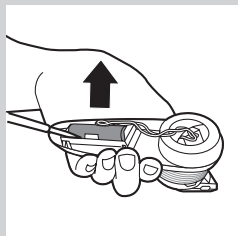

4 Use a screwdriver to remove the rechargeable battery from the appliance.

5 Cut the wires with a pair of household scissors.

Guarantee and service

If you need service or information or if you have a problem, please visit the Philips website at **www.philips.com/support** or contact the Philips Consumer Care Centre in your country. You find its phone number in the worldwide guarantee leaflet. If there is no Consumer Care Centre in your country, go to your local Philips dealer.

Introduktion

Tillykke med dit køb og velkommen til Philips! For at få fuldt udbytte af den support, Philips tilbyder, skal du registrere dit produkt på www.philips.com/welcome.

Med din nye Philips hårklipper i nyt ergonomisk design og med en 180° justérbar skærenhed kan du nemt klippe dit eget hår. Hårklipperen er lige så nem at føre gennem håret som fingrene. For at få det fulde udbytte af hårklipperen anbefaler vi, at du læser følgende oplysninger:

Generel beskrivelse (fig. 1)

- 1 Skærenhed
- 2 Drejehoved
- 3 Ring til justering af længdeindstilling
- 4 On/off-knap
- 5 Lille strømstik
- 6 Opladeindikatorer
- 7 Almindelig kam til påsætning
- 8 Indikator for længdeindstilling
- 9 Præcisionskam til påsætning
- 10 Beskyttelsesdæksel til shaverhoved (kun QC5580)
- 11 Shaverhoved med samleramme og skærfole (kun QC5580)
- 12 Adapter
- 13 Rensebørste
- 14 Opbevaringsetui (kun QC5580)

Vigtigt

Læs denne brugsvejledning omhyggeligt igennem, inden apparatet tages i brug, og gem den til eventuelt senere brug.

Fare

- Sørg for, at adapteren ikke bliver våd.

Advarsel

- Adapteren indeholder en transformer. Adapteren må ikke klippes af og udskiftes med et andet stik, da dette vil forårsage en farlig situation.
- Dette apparat er ikke beregnet til at blive brugt af personer (herunder børn) med nedsatte fysiske og mentale evner, nedsat følesans eller manglende erfaring og viden, medmindre de er blevet vejledt eller instrueret i apparatets anvendelse af en person, der er ansvarlig for deres sikkerhed.
- Hold apparatet og ledningen uden for børns rækkevidde.

Forsigtig

- Brug ikke apparatet i badet eller under bruseren.
- Brug, oplad og opbevar altid apparatet ved en temperatur mellem 5°C og 35°C.
- Apparatet må kun oplades med den medfølgende adapter.
- Hvis adapteren beskadiges, skal den altid udskiftes med en original adapter af samme type for at undgå en farlig situation.
- Brug ikke apparatet, hvis shaverhovedet, skærenheden eller en af de påsatte kamme er beskadiget eller ødelagt, da dette kan forårsage personskaade.
- Dette apparat er udelukkende beregnet til klipning af hovedhår på mennesker og bør aldrig anvendes til andre formål.
- Hvis apparatet udsættes for store temperatursvingninger, tryk eller fugtighed, skal du lade det akklimatisere sig i 30 minutter, inden det tages i brug.

**Overholdelse af standarder**

- Produktet opfylder de internationalt godkendte IEC-sikkerhedsregler og kan skylles under rindende vand uden risiko.
- Dette Philips-apparat overholder alle standarder for elektromagnetiske felter (EMF). Ved korrekt anvendelse i overensstemmelse med instruktionerne i denne brugsvejledning, er apparatet sikkert at anvende, ifølge den videnskabelige viden, der er tilgængelig i dag.

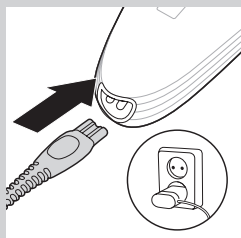
Opladning

Oplad apparatet i mindst 1 time før første anvendelse eller efter en lang periode, hvor det ikke er blevet brugt.

Når apparatet er fuldt opladet, har det en ledningsfri brugstid på op til 1 time.

Når opladeindikatoren blinker orange, er batteriet ved at være tomt (ca. 10 minutters brugstid tilbage), og du skal oplade apparatet.

1 Kontroller, at apparatet er slukket.

2 Sæt apparatstikket ind i apparatet og adapterstikket i en stikkontakt.

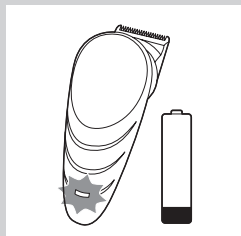

▶ Opladeindikatoren begynder at blinke hvidt for at angive, at apparatet er under opladning.

▶ Når batteriet er fuldt opladet, lyser opladeindikatoren konstant hvidt.

▶ Efter ca. 30 sekunder slukker opladeindikatoren for at spare på energien.

Optimering af det opladelige batteris levetid

Aflad det genopladelige batteri helt to gange om året ved at lade motoren køre, til den stopper. Genoplad herefter batteriet helt.

Klipning med ledning

- 1 Sluk for apparatet.
- 2 Sæt apparatet i stikkontakten, og vent et par sekunder, inden du tænder for det.

Bemærk: Hvis batteriet er helt afladet, skal du vente et par minutter, før du tænder for apparatet.

Sådan bruges apparatet

Du skal sikre dig, at håret er rent og tørt. Brug ikke apparatet i nyvasket, vådt hår.

Klargøring til hårklipning

- 1 Red håret med en frisørkam i hårets vækstretning.



Klipning med påsat kam

- 1 Sæt kanten af kammen ind i drejehovedet. Kontroller, at kammen låser korrekt på plads

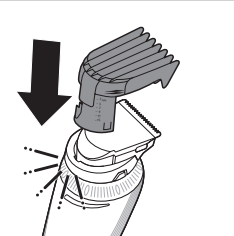

Bemærk: Længdeindstillingen angives på den påsatte kam.

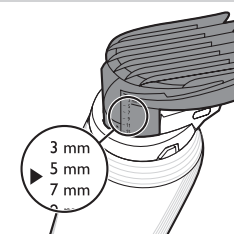

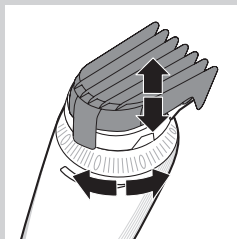

- 2** Drej ringen til justering af længdeindstilling for at vælge den ønskede indstilling for den påsatte kam.
- Pilen på apparatet angiver, hvilken indstilling du har valgt.



Tip: Brug forskellige indstillinger for at skabe naturlig og jævn overgang mellem de forskellige hårlængder fra nakken til toppen af hovedet.

Drej ikke ringen til justering af længdeindstilling ud over den højeste indstilling.

- 3** Drej hovedet til den stilling, der er mest behagelig for din arm, når du klipper de forskellige områder.

Sådan bruges drejehovedet

- Fra udgangspositionen 0° (pegende fremad) kan drejehovedet drejes 45° eller 90° til højre eller venstre. Dette giver dig mulighed for at tilpasse skærenhedens position til den del af hovedet, du klipper, hvilket gør det meget nemmere at klippe dit eget hår.

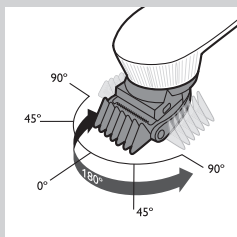

- Indstil skærenheden til den ønskede stilling ved at dreje drejehovedet ("klik").

Bemærk: Justér altid skærenheden ved hjælp af drejehovedet. Prøv ikke at dreje skærenheden eller kammen.

Bemærk: Drej aldrig drejehovedet mere end 90° til højre eller venstre.

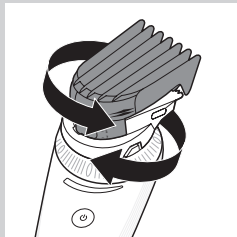

- Drejehovedet giver mulighed for at holde og anvende apparatet som en frisørkam.

4 Tænd apparatet ved tryk på on/off-knappen.

QC5570: Tryk kort på knappen.

QC5580: Tryk på knappen i mere end 2 sekunder.

5 Før hårklipperen gennem håret med langsomme bevægelser.

6 Fjern afklippede hår fra kammen regelmæssigt undervejs.

Har der samlet sig mange hår i kammen, tages den af og hårene pustes og/eller rystes væk. Den valgte længdeindstilling ændrer sig ikke, når kammen tages af.

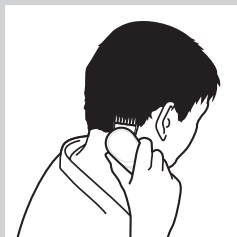



Gode råd

- Vi anbefaler, at du begynder klipningen med den højeste indstilling på den almindelige kam og gradvist reducerer indstillingen.
- For at klippe mest effektivt skal du bevæge apparatet mod hårets vækstretning.
- Da alle hårene ikke nødvendigvis gror i samme retning, skal du bevæge apparatet i forskellige retninger (opad, nedad og på tværs).
- Sørg for, at den flade del af kammen altid har fuld kontakt med hovedbunden, så resultatet bliver ensartet.
- Noter eventuelt de indstillinger, du har brugt til en bestemt frisure, så du har dem til næste gang.

Tilretning af kanter uden påsat kam

Du kan også bruge apparatet uden afstandskam for at klippe det rigtig kort (0,5 mm) eller til tilretning af hårgrænsen i nakken og omkring ørerne.

Vær meget forsigtig ved klipning uden påsat kam, da skærenheden fjerner ethvert hår, den berører.

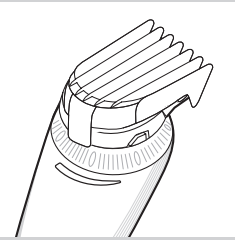

- 1** Tag kammen af drejehovedet.

Træk aldrig i den øverste, fleksible del af kammen. Træk kun i den nederste del.

- 2** Red hårspidserne ud over ørerne, før du går i gang med at tilrette hårgrænsen.

- 3** Tænd apparatet ved tryk på on/off-knappen.



- 4** Når du former kanterne rundt om ørerne skal du holde apparatet i en sådan vinkel, at kun den ene side af skærenheden rører hårspidserne.

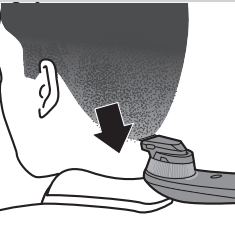

- 5** Ved tilretning af nakke og bakkenbarter skal du vende apparatet om og bevæge det i nedadgående strøg.

Bemærk: Brug kun langsomme og rolige bevægelser. Følg blot den naturlige hårgrænse.

- 6** Indstil drejehovedet, så tilretningen bliver så nem som mulig.

Barbering

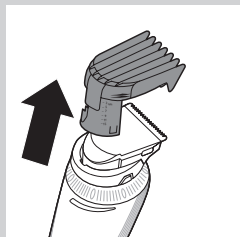

Tip: Barbering er nemmest, hvis hårene er kortere end 1 mm. Hvis hårene er længere end 1 mm, anbefaler vi, at du bruger skærenheden uden påsat kam for at klippe håret til den korteste indstilling.

- 1** Sluk for apparatet.
- 2** Tag kammen af drejhovedet.

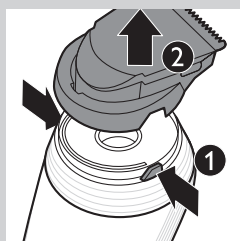

- 3** Tryk på udløserknapperne (1), og fjern skærenheden fra håndtaget (2).

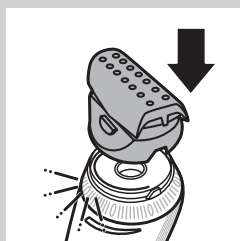

- 4** Fastgør shaverhovedet ved at trykke det ned på apparatet ("klik").
Kontroller, at shaverhovedet låser korrekt på plads.

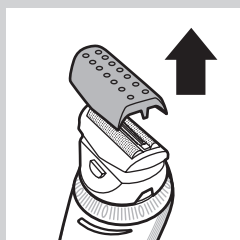

- 5** Fjern beskyttelsesdækslet fra shaverhovedet.



- 6** Juster drejhovedets position for at gøre barberingen nemmere. Du kan gøre dette før og/eller under brug.



7 Placer shaverhovedet på hovedbunden, og gå i gang med barberingen.

Tryk shaverhovedet mod hovedbunden med et let tryk.

Bemærk: Sørg for, at skærfolien altid er i fuld kontakt med hovedbunden.

Rengøring og vedligeholdelse

Rengør apparatet, hver gang det har været brugt, ved at skylle det under vandhanen eller med den medfølgende rensbørste.

Brug aldrig trykluft, skuresvampe eller skrappe rengøringsmidler som f.eks. benzin, acetone eller æteriske olier til rengøring af apparatet.

Pas på ikke at tabe skærenheden på gulvet.

Rengøring af skærenhed og kamme til påsætning

- 1** Sluk for apparatet, og tag det ud af stikket.
- 2** Tag kammen af.
- 3** Skyl kammen under vandhanen, eller rengør den med den medfølgende rensbørste.

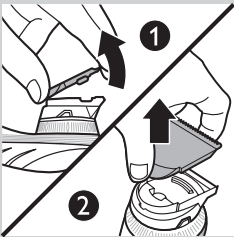
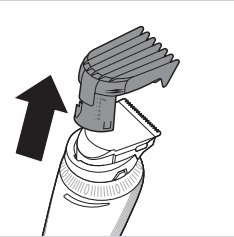

- 4** Placer din tommelfinger i midten af skærenhedens runde side og din pegefinger på skærenhedens tænder (1). Brug din pegefinger til at løfte skærenheden fra drejhovedet (2).

- 5** Skyl skærenheden under vandhanen, eller rengør den med den medfølgende rensbørste.

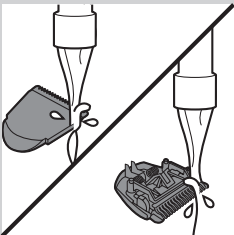

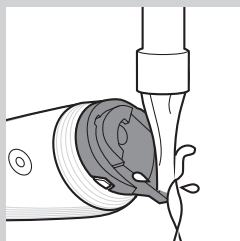

- 6** Skyl indersiden af apparatet under vandhanen eller rengør den med den medfølgende rensbørste.

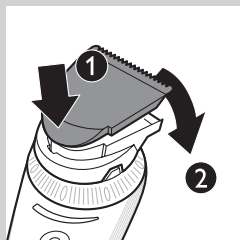

- 7** Placer tappen på skærenheden i rillen (1), og tryk skærenheden tilbage på drejehovedet (2).

Rengøring af shaverhovedet

Bemærk: Kontroller jævnligt skærfolien for revner.

- 1** Sluk for apparatet, og tag det ud af stikket.

- 2** Tryk på udløserknapperne på shaverhovedet (1), og fjern skærfolien fra shaverhovedet (2).

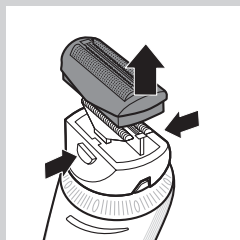

- 3** Skyl shaverhovedet og skærfolien under vandhanen.

Bemærk: Hvis du vil rengøre shaverhovedet med rensbørsten, skal du børste shaverhovedets inderside og skærfoliens yderside. Fjern hårene inden i skærfolien ved at banke bunden af skærfolien forsigtigt på en flad overflade.

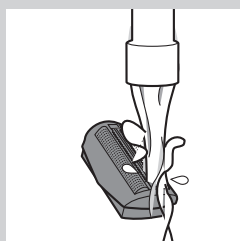

- 4** Tryk skærfolien tilbage på shaverhovedet.

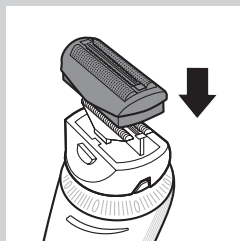

Opbevaring

- 1 Sluk for apparatet, og tag det ud af stikket.
- 2 Sæt beskyttelseshætten på shaverhovedet.
- 3 Opbevar apparat og tilbehør i det medfølgende opbevaringsetui.

Udskiftning

Hvis skærenheden er slidt eller beskadiget, må den kun udskiftes med en ny original Philips skærenhed, som kan fås hos din Philips-forhandler. Udskift skærfolien og skæret en gang om året for at opnå det optimale barberingsresultat.

Sådan udskiftes skærfolien og skæret:

- 1 Sluk for apparatet, og tag det ud af stikket.
- 2 Tryk på udløserknapperne på shaverhovedet, og fjern skærfolien fra shaverhovedet.

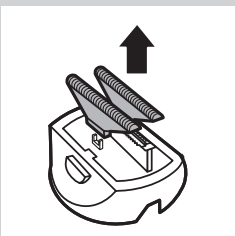
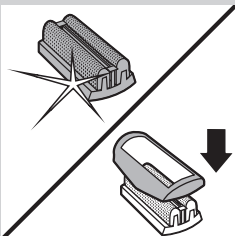
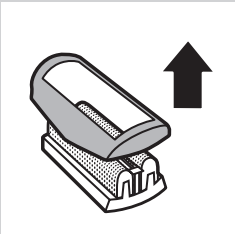
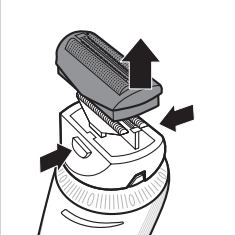

- 3 Fjern samlerammen fra den gamle skærfole.

- 4 Placer samlerammen på den ny skærfole.

- 5 Fjern de gamle skær.

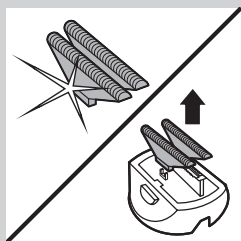

6 Sæt de nye skær på shaverhovedet ("klik").

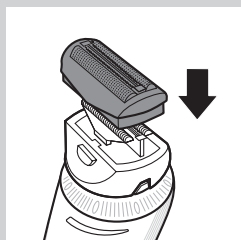

7 Tryk skærfolien tilbage på shaverhovedet.

Miljøhensyn



- Apparatet må ikke smides ud sammen med almindeligt husholdningsaffald, når det til sin tid kasseres. Aflever det i stedet på en kommunal genbrugsstation. På den måde er du med til at beskytte miljøet.



- Det indbyggede genopladelige batteri indeholder stoffer, der kan forurene miljøet. Fjern altid batteriet, før du kasserer apparatet og afleverer det på en genbrugsstation. Aflever batteriet på et officielt indsamlingssted for brugte batterier. Kan du ikke få batteriet ud, kan du aflevere apparatet til Philips, som vil sørge for udtagning og bortskaffelse på en miljømæssig forsvarlig måde.

Udtagning af det genopladelige batteri

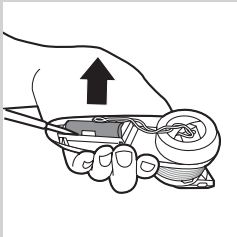
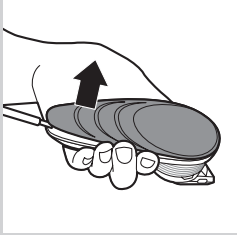

Fjern kun det genopladelige batteri, når du kasserer apparatet. Sørg for, at batteriet er fuldstændigt afladet, inden det tages ud.

Apparatet må ikke tilsluttes lysnettet igen, efter at det genopladelige batteri er fjernet.

- 1 Tag stikket ud af stikkontakten, og lad apparatet køre, indtil motoren stopper af sig selv.
- 2 Tag den øverste del af kabinettet af apparatet.
- 3 Åbn det indre kabinet med en skruetrækker.
- 4 Brug en skruetrækker til at fjerne det genopladelige batteri fra apparatet.
- 5 Klip ledningerne over med en almindelig saks.

Reklameringsret og service

Hvis du har brug for hjælp eller oplysninger, eller hvis der opstår et problem, skal du besøge Philips' websted på www.philips.com/support eller kontakte dit lokale Philips Kundecenter. Telefonnumre findes i vedlagte "worldwide guarantee"-folder. Hvis der ikke findes et kundecenter i dit land, bedes du kontakte din lokale Philips-forhandler.

Inleiding

Gefeliciteerd met uw aankoop en welkom bij Philips! Als u volledig wilt profiteren van de ondersteuning die Philips biedt, registreer uw product dan op www.philips.com/welcome.

De nieuwe Philips-haartrimmer met nieuw ergonomisch ontwerp en een 180° draaibaar knipelement maakt het eenvoudig om uw eigen haar te knippen. De haartrimmer over alle delen van het hoofd bewegen is net zo eenvoudig als met uw vingers door uw haar te strijken. Lees de onderstaande informatie en ontdek hoe u het meeste plezier kunt hebben van de trimmer.

Algemene beschrijving (fig. 1)

- 1 Knipelement
- 2 Draaikop
- 3 Instelling voor haarlengtestand
- 4 Aan/uitknop
- 5 Aansluitopening voor kleine stekker
- 6 Opladlampjes
- 7 Standaardopzetkam
- 8 Indicator voor haarlengtestand
- 9 Precisieopzetkam
- 10 Beschermkap voor scheerhoofd (alleen voor QC5580)
- 11 Scheerhoofd met opsluitplaat en scheerblad (alleen voor QC5580)
- 12 Adapter
- 13 Schoonmaakborsteltje
- 14 Opbergetui (alleen voor QC5580)

Belangrijk

Lees deze gebruiksaanwijzing zorgvuldig door voordat u het apparaat gaat gebruiken. Bewaar de gebruiksaanwijzing om deze zo nodig later te kunnen raadplegen.

Gevaar

- Voorkom dat de adapter nat wordt.

Waarschuwing

- De adapter bevat een transformator. Knip de adapter niet af om deze te vervangen door een andere stekker, aangezien dit een gevaarlijke situatie oplevert.
- Dit apparaat is niet bedoeld voor gebruik door personen (waaronder kinderen) met verminderde lichamelijke, zintuiglijke of geestelijke vermogens, of die gebrek aan ervaring of kennis hebben, tenzij iemand die verantwoordelijk is voor hun veiligheid toezicht op hen houdt of hun heeft uitgelegd hoe het apparaat dient te worden gebruikt.
- Houd het apparaat en het snoer buiten het bereik van kinderen.

Let op

- Gebruik het apparaat niet in bad of onder de douche.
- Laad het apparaat op, gebruik het en bewaar het bij een temperatuur tussen 5°C en 35°C.
- Gebruik alleen de bijgeleverde adapter om het apparaat op te laden.
- Als de adapter beschadigd is, moet u deze altijd laten vervangen door een adapter van het oorspronkelijke type om gevaar te voorkomen.



- Gebruik het apparaat niet wanneer het scheerhoofd, het knipelement of een van de opzetkammen beschadigd of kapot is. Dit kan verwondingen veroorzaken.
- Dit apparaat is uitsluitend bedoeld voor het knippen van hoofdhaar bij mensen. Gebruik het niet voor andere doeleinden.
- Wanneer het apparaat wordt blootgesteld aan grote temperatuur-, druk- of vochtigheidsverschillen, dient u het apparaat 30 minuten te laten acclimatiseren voordat u het gaat gebruiken.

Naleving van richtlijnen

- Het apparaat voldoet aan de internationaal erkende IEC veiligheidsvoorschriften en kan veilig onder de kraan worden gereinigd.
- Dit Philips-apparaat voldoet aan alle richtlijnen met betrekking tot elektromagnetische velden (EMV). Mits het apparaat op de juiste wijze en volgens de instructies in deze gebruiksaanwijzing wordt gebruikt, is het veilig te gebruiken volgens het nu beschikbare wetenschappelijke bewijs.

Opladen

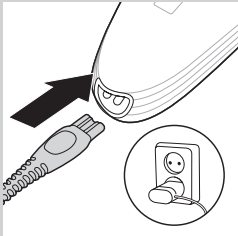

Laad het apparaat minstens 1 uur op voordat u het voor de eerste keer gebruikt of wanneer u het langere tijd niet hebt gebruikt.

Wanneer het apparaat volledig is opgeladen, kunt u het maximaal 1 uur zonder snoer gebruiken.

Wanneer het oplaadlampje oranje knippert, is de accu bijna leeg (u hebt dan nog ongeveer 10 minuten gebruikstijd over) en moet u het apparaat opladen.

1 Zorg ervoor dat het apparaat is uitgeschakeld.

2 Steek het apparaatstekkertje in het apparaat en steek de adapter in het stopcontact.

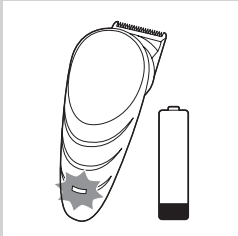

• Het oplaadlampje begint wit te knipperen om aan te geven dat het apparaat wordt opgeladen.

• Als de accu volledig is opgeladen, blijft het oplaadlampje continu wit branden.

• Na ongeveer 30 minuten gaat het oplaadlampje uit om energie te besparen.

De levensduur van de accu optimaliseren

Ontlaad de accu twee keer per jaar door de motor te laten lopen totdat deze stopt. Laad het apparaat daarna volledig op.

Knippen met snoer

1 Schakel het apparaat uit.

2 Sluit het apparaat aan op netspanning en wacht enkele seconden voordat u het apparaat inschakelt.

Opmerking: Als de accu helemaal leeg is, wacht dan enkele minuten voordat u het apparaat inschakelt.

Het apparaat gebruiken

Zorg ervoor dat uw haar schoon en droog is. Gebruik het apparaat niet op pasgewassen haar.

Klaarmaken voor haarknippen



- 1 Kam uw haar met een stylingkam in de groeirichting.

Knippen met opzetkam

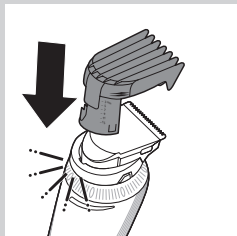

- 1 Plaats de rand van de opzetkam in de draaikop. Controleer of de opzetkam goed vastklikt

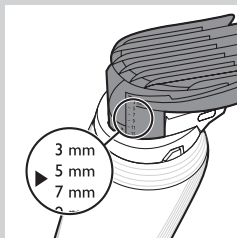

Opmerking: De lengtestanden zijn aangegeven op de opzetkam.

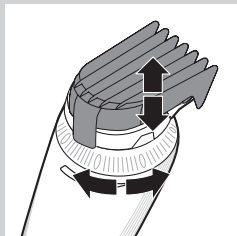

- 2 Draai de instelring voor de haarlengtestand om de opzetkam op de gewenste stand in te stellen.
 - De pijl op het apparaat geeft aan welke stand u hebt gekozen.



Tip: Gebruik verschillende standen om een natuurlijke en gelijkmatige overgang te creëren tussen de verschillende haarlengten van uw nek tot boven op uw hoofd.

Draai de instelring voor de haarlengtestand niet voorbij de hoogste stand.

- 3** Draai de draaikop naar de stand die het aangenaamst is voor uw arm bij het knippen van de verschillende delen van uw hoofd.

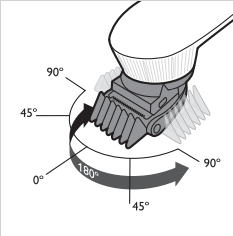

De draaikop gebruiken

- U kunt de draaikop vanuit de beginstand van 0° (wijst naar voren) 45° of 90° naar links of naar rechts draaien. Op deze manier kunt u de stand van het knipelement aanpassen aan het gedeelte van uw hoofd dat u aan het knippen bent. Hierdoor is het veel eenvoudiger om uw eigen haar te knippen.

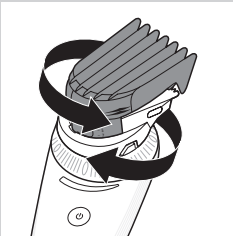

- Zet het knipelement in de gewenste stand door de draaikop te draaien ('klik').

Opmerking: Pas de stand van het knipelement altijd aan met de draaikop. Probeer nooit het knipelement of de opzetkam te draaien.

Opmerking: Draai de draaikop niet meer dan 90° naar links of naar rechts.



- Dankzij de draaikop kunt u het apparaat vasthouden en gebruiken als een stylingkam.

4 Druk op de aan/uitknop om het apparaat in te schakelen.

QC5570: Druk kort op de knop.

QC5580: Druk langer dan 2 seconden op de knop.

5 Beweeg de haartrimmer langzaam door het haar.

6 Verwijder regelmatig het afgeknipte haar dat zich in de opzetkam ophoopt.

Als er zich veel haar heeft verzameld in de opzetkam, verwijder de opzetkam dan van de haartrimmer en blaas en/of schud het haar eruit. De gekozen stand verandert niet als u de opzetkam verwijdert.

Tips

- We raden u aan op de hoogste stand van de standaardopzetkam te beginnen met knippen en de haarlengtestand geleidelijk omlaag te brengen.
- U knipt het meest doeltreffend wanneer u het apparaat tegen de haargroei-richting in beweegt.

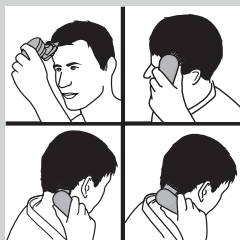

- Omdat haar in verschillende richtingen groeit, moet u het apparaat in verschillende richtingen bewegen (naar boven, naar beneden en overdwars).
- Zorg ervoor dat de vlakke zijde van de opzetkam steeds goed in contact is met de hoofdhuid voor een gelijkmatig knipresultaat.
- Noteer de haarlengtestand die u gebruikt voor een bepaald kapsel als geheugensteuntje voor toekomstige knipsessies.

Contouren bijwerken zonder opzetkam

U kunt het apparaat zonder opzetkam gebruiken om het haar heel kort te knippen (0,5 mm) of om de neklijn en de haarlijn rond de oren bij te werken.

Pas op wanneer u knipt zonder opzetkam: het knipelement knipt iedere haar die het raakt.

- 1** Verwijder de opzetkam van de draaikop.

Trek nooit aan de buigzame bovenkant van de opzetkam, maar altijd aan het onderste gedeelte.

- 2** Kam eerst de haarpunten over het oor heen wanneer u de haarlijn rond de oren wilt gaan bijwerken.

- 3** Druk op de aan/uitknop om het apparaat in te schakelen.

- 4** Als u de contouren rond de oren wilt trimmen, houdt het apparaat dan zo vast dat slechts één kant van het knipelement de haren raakt.

- 5** Om de neklijn en de bakkebaarden bij te werken moet u het apparaat omdraaien en neerwaartse bewegingen maken.

Opmerking: Maak langzame en soepele bewegingen en volg de natuurlijke haarlijn.

- 6** Pas de stand van de draaikop aan om het bijwerken van de contouren eenvoudiger te maken.

Scheren

Tip: Scheren is gemakkelijker wanneer de haren korter zijn dan 1 mm. Als de haren langer zijn dan 1 mm, raden wij aan het knipelement zonder de opzetkam te gebruiken om de haren vooraf zo kort mogelijk te knippen.

- 1** Schakel het apparaat uit.

- 2** Verwijder de opzetkam van de draaikop.

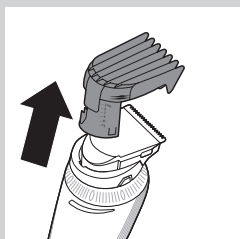

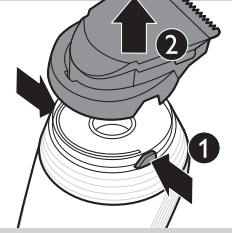

3 Druk op de ontgrendelknoppen (1) en verwijder het knipelement van het handvat (2).



4 Bevestig het scheerhoofd door het vast te klikken op het apparaat ('klik').

Controleer of het scheerhoofd goed vastklikt.

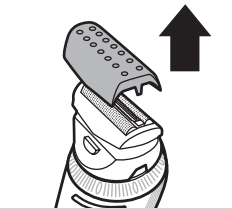

5 Verwijder de beschermkap van het scheerhoofd.



6 Stel de stand van de draaikop in om gemakkelijker te kunnen scheren. U kunt dit voor en/of tijdens gebruik doen.



7 Plaats het scheerhoofd op uw hoofdhuid en begin met scheren.

Druk het scheerhoofd lichtjes op uw hoofdhuid.

Opmerking: Controleer of het scheerblad altijd in volledig contact is met uw hoofdhuid.

Schoonmaken en onderhoud

Maak het apparaat na ieder gebruik schoon door het onder de kraan af te spoelen of met het bijgeleverde schoonmaakborsteltje.

Gebruik nooit perslucht, schuursponzen, schurende schoonmaakmiddelen of agressieve vloeistoffen zoals benzine, aceton of etherische oliën om het apparaat schoon te maken.

Laat het knipelement niet vallen!

Het knipelement en de opzetkammen schoonmaken

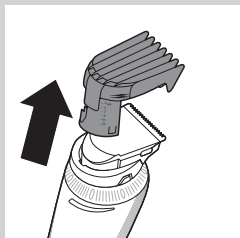

- 1** Schakel het apparaat uit en haal de stekker uit het stopcontact.
- 2** Verwijder de opzetkam.
- 3** Spoel de opzetkam af onder de kraan of maak deze schoon met het bijgeleverde schoonmaakborsteltje.



- 4** Plaats uw duim in het midden van de ronde zijde van het knipelement en uw wijsvinger op de tanden van het knipelement (1). Gebruik uw wijsvinger om het knipelement van de draaikop te verwijderen (2).

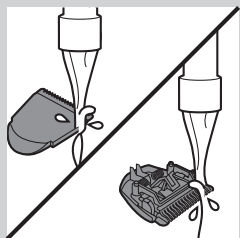

- 5** Spoel het knipelement af onder de kraan of maak het schoon met het bijgeleverde schoonmaakborsteltje.

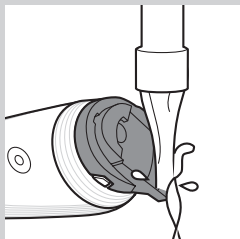

- 6** Spoel de binnenkant van het apparaat af onder de kraan of maak het schoon met het bijgeleverde schoonmaakborsteltje.

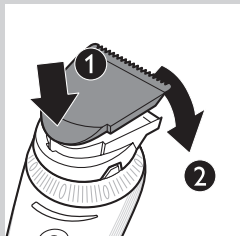

- 7** Steek het nokje van het knipelement in de sleuf (1) en duw het knipelement terug op de draaikop (2).

Scheerhoofd schoonmaken

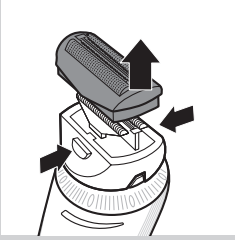

Opmerking: Controleer het scheerblad regelmatig op barsten.

- 1** Schakel het apparaat uit en haal de stekker uit het stopcontact.
- 2** Druk op de ontgrendelknoppen op het scheerhoofd (1) en verwijder het scheerblad van het scheerhoofd (2).

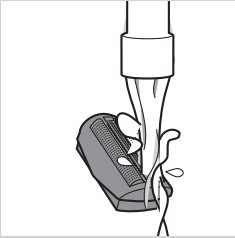

- 3** Spoel het scheerhoofd en het scheerblad af onder de kraan.

Opmerking: Om het scheerhoofd schoon te maken met het schoonmaakborsteltje, borstelt u de binnen- en buitenkant van het scheerhoofd en de buitenkant van het scheerblad schoon. Om de geschoren haren uit de binnenkant van het scheerblad te verwijderen, tikt u de onderkant van het scheerblad zacht op een vlakke ondergrond.

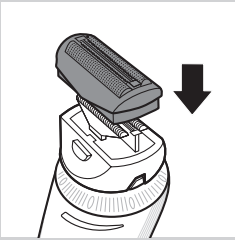

- 4** Druk het scheerblad terug in het scheerhoofd.

Opbergen

- 1** Schakel het apparaat uit en haal de stekker uit het stopcontact.
- 2** Plaats de beschermkap op het scheerhoofd.
- 3** Berg het apparaat en de accessoires op in het bijgeleverde opbergetui.

Vervangen

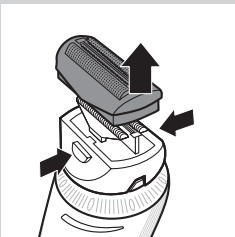

Vervang een versleten of beschadigd knipelement alleen door een origineel Philips-knipelement, dat verkrijgbaar is bij geautoriseerde Philips-servicecentra. Vervang het scheerblad en het scheermes eens per jaar voor een optimaal scheeresultaat.

Het scheerblad en het scheermes vervangen:

- 1** Schakel het apparaat uit en haal de stekker uit het stopcontact.
- 2** Druk op de ontgrendelknoppen op het scheerhoofd en verwijder het scheerblad van het scheerhoofd.

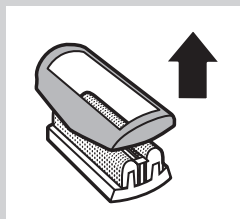

3 Verwijder de opsluitplaat van het oude scheerblad.

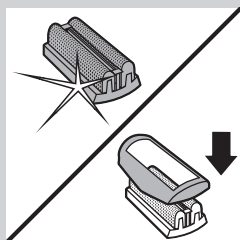

4 Plaats de opsluitplaat op het nieuwe scheerblad.

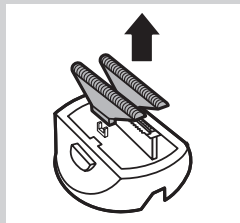

5 Verwijder de oude scheermessen.

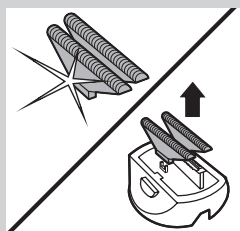

6 Plaats de nieuwe messen op het scheerhoofd ('klik').

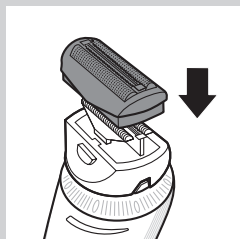

7 Druk het scheerblad terug in het scheerhoofd.

Milieu



- Gooi het apparaat aan het einde van zijn levensduur niet weg met het normale huisvuil, maar lever het in op een door de overheid aangewezen inzamelpunt om het te laten recycleren. Op die manier levert u een bijdrage aan een schonere leefomgeving.
- De ingebouwde accu bevat stoffen die schadelijk kunnen zijn voor het milieu. Verwijder altijd de accu voordat u het apparaat afdankt en inlevert op een door de overheid aangewezen inzamelpunt. Lever de accu in op een officieel inzamelpunt voor batterijen. Als u problemen ondervindt bij het verwijderen van de accu, kunt u met het apparaat ook naar een Philips-servicecentrum gaan. Medewerkers van dit centrum verwijderen dan de accu voor u en zorgen ervoor dat deze op milieuvriendelijke wijze wordt verwerkt.

De accu verwijderen

Verwijder de accu alleen wanneer u het apparaat afdankt. Zorg ervoor dat de accu helemaal leeg is wanneer u deze verwijdert.

Sluit het apparaat niet meer aan op netspanning nadat u de accu hebt verwijderd.

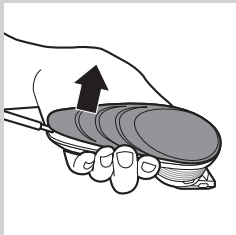

- 1** Haal het apparaat van de netspanning en laat de motor lopen totdat deze stopt.
- 2** Verwijder het bovenste deel van de behuizing van het apparaat.
- 3** Open de binnenkant met een schroevendraaier.

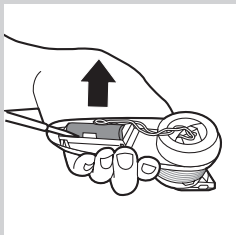

- 4** Gebruik een schroevendraaier om de accu uit het apparaat te verwijderen.
- 5** Knip de draden door met een huishoudschaar.

Garantie en service

Als u service of informatie nodig hebt of als u een probleem ondervindt, bezoek dan de ondersteuningspagina op de Philips-website (www.philips.com/support) of neem contact op met het Philips Consumer Care Centre in uw land. Het telefoonnummer vindt u in het 'worldwide garantie'-vouwblad. Als er geen Consumer Care Centre in uw land is, ga dan naar uw plaatselijke Philips-dealer.

Introducción

Enhorabuena por la compra de este producto y bienvenido a Philips. Para sacar el mayor partido de la asistencia que Philips le ofrece, registre su producto en www.philips.com/welcome.

Con su nuevo cortapelos Philips podrá cortarse el pelo usted mismo de forma fácil. Gracias a su nuevo diseño ergonómico y a su elemento de corte ajustable 180°, podrá desplazar el cortapelos por todas las zonas de su cabeza tan fácilmente como si se pasase un cepillo. Para disfrutar de su cortapelos, le aconsejamos que lea la siguiente información.

Descripción general (fig. 1)

- 1 Elemento de corte
- 2 Cabezal giratorio
- 3 Aro de ajuste de posición de longitud
- 4 Botón de encendido/apagado
- 5 Toma para clavija pequeña
- 6 Pilotos de carga
- 7 Peine-guía normal
- 8 Indicador de posición de longitud
- 9 Peine-guía de precisión
- 10 Tapa protectora del cabezal de afeitado (solo modelo QC5580)
- 11 Cabezal de afeitado con marco de retención y lámina de afeitado (solo modelo QC5580)
- 12 Adaptador de corriente
- 13 Cepillo de limpieza
- 14 Funda (solo modelo QC5580)

Importante

Antes de usar el aparato, lea atentamente este manual de usuario y consérvelo por si necesitara consultarlo en el futuro.

Peligro

- Asegúrese de que el adaptador no se moje.

Advertencia

- El adaptador incorpora un transformador. No corte el adaptador para sustituirlo por otra clavija, ya que podría provocar situaciones de peligro.
- Este aparato no debe ser usado por personas (adultos o niños) con su capacidad física, psíquica o sensorial reducida, ni por quienes no tengan los conocimientos y la experiencia necesarios, a menos que sean supervisados o instruidos acerca del uso del aparato por una persona responsable de su seguridad.
- Mantenga el aparato y el cable fuera del alcance de los niños.

Precaución

- No utilice el aparato en la bañera o en la ducha.
- Utilice, cargue y guarde el aparato a una temperatura entre 5 °C y 35 °C.
- Utilice únicamente el adaptador suministrado para cargar el aparato.
- Si el adaptador está dañado, sustitúyalo siempre por otro del modelo original para evitar situaciones de peligro.

- No utilice el aparato si el cabezal de afeitado, el elemento de corte o uno de los peines-guía está dañado o roto, ya que podría ocasionarle lesiones.
- Este aparato está ideado para cortar únicamente el pelo de la cabeza humana. No lo utilice con otra finalidad.
- Si el aparato sufre un cambio brusco de temperatura, presión o humedad, deje que se aclimate durante 30 minutos antes de utilizarlo.



Cumplimiento de normas

- El aparato cumple las normas de seguridad IEC aprobadas internacionalmente y se puede limpiar bajo el grifo de forma segura.
- Este aparato Philips cumple todos los estándares sobre campos electromagnéticos (CEM). Si se utiliza correctamente y de acuerdo con las instrucciones de este manual, el aparato se puede usar de forma segura según los conocimientos científicos disponibles hoy en día.

Carga

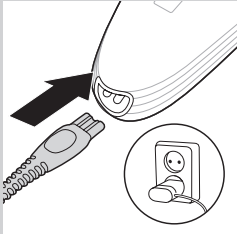

Cargue el aparato durante al menos 1 hora antes de utilizarlo por primera vez o tras un largo período sin usarlo. Cuando el aparato esté completamente cargado, proporcionará un tiempo de corte sin cable de hasta 1 hora. Cuando el piloto de carga parpadea en naranja, significa que la batería se está agotando (le quedan aproximadamente 10 minutos de funcionamiento) y es necesario cargar el aparato.

1 Asegúrese de que el aparato está apagado.

2 Introduzca la clavija del aparato en el cortapelos y enchufe el adaptador a la toma de corriente.

- ▶ El piloto de carga comienza a parpadear en blanco para indicar que el aparato se está cargando.
- ▶ Cuando la batería está completamente cargada, el piloto de carga permanece encendido en blanco.
- ▶ El piloto de carga se apaga después de unos 30 minutos para ahorrar energía.

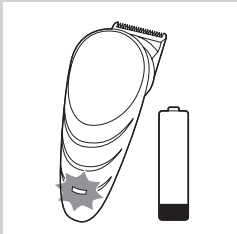

Cómo optimizar la vida útil de la batería recargable

Descargue totalmente la batería recargable dos veces al año dejando que el motor funcione hasta que se pare. A continuación, recargue completamente la batería.

Corte de pelo con el aparato enchufado a la red

1 Apague el aparato.

2 Conecte el aparato a la red y espere unos segundos antes de encenderlo.

Nota: Si la batería está completamente descargada, espere unos minutos antes de encender el aparato.

Uso del aparato

Asegúrese de que el cabello esté limpio y seco. No utilice el aparato con el pelo recién lavado.

Preparación para cortar el pelo



- 1 Peine el pelo con un peine en la dirección de crecimiento del pelo.

Corte de pelo con peine-guía

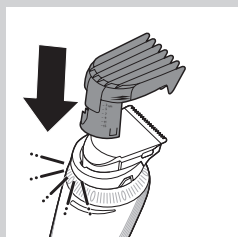

- 1 Inserte el borde del peine-guía en el cabezal giratorio. Asegúrese de que el peine-guía encaja adecuadamente en su posición.

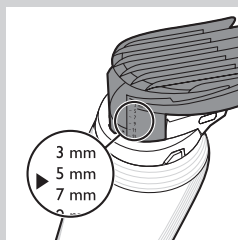

Nota: Las posiciones de longitud se indican en el peine-guía.

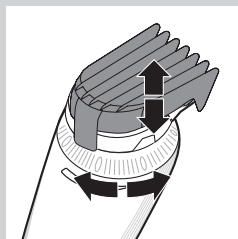

- 2 Gire el aro de ajuste de posición de longitud para ajustar el peine-guía a la longitud de corte deseada.
 - ▶ La punta de flecha que aparece en el aparato indica el ajuste seleccionado.



Consejo: Utilice diferentes ajustes para crear una transición suave y natural entre las distintas longitudes de corte desde la línea del cuello hasta la parte superior de la cabeza.

No gire el aro de ajuste de posición de longitud más allá de la posición más alta.

3 Gire el cabezal giratorio a la posición más cómoda para su brazo cuando corte el pelo de las distintas partes de la cabeza.

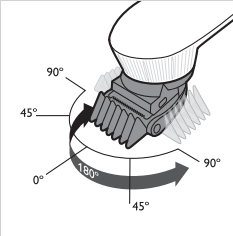

Uso del cabezal giratorio

- Desde su posición inicial de 0° (apuntando hacia delante), puede girar el cabezal 45° ó 90° hacia la derecha o hacia la izquierda. De esta forma, puede ajustar la posición del elemento de corte a la zona de su cabeza en la que esté cortándose el pelo. Esto facilita en gran medida cortarse el pelo uno mismo.

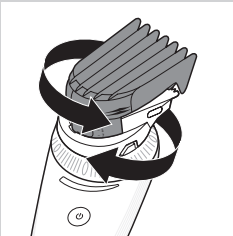

- Para colocar el elemento de corte en la posición deseada, gire el cabezal giratorio ("clic").

Nota: Ajuste siempre la posición del elemento de corte girando el cabezal giratorio. No gire el elemento de corte o el peine-guía.

Nota: No gire el cabezal giratorio más de 90° hacia la izquierda o derecha.



- El cabezal giratorio permite sujetar y utilizar el aparato como un peine de peluquería.

4 Pulse el botón de encendido/apagado para encender el aparato.

QC5570: pulse el botón brevemente.

QC5580: pulse el botón durante más de 2 segundos.

5 Desplace el cortapelos lentamente por el pelo.

6 Elimine con regularidad el pelo cortado que se haya acumulado en el peine-guía.

Si se ha acumulado mucho pelo en el peine-guía, quite el peine-guía del aparato y sople o sacuda el pelo. Al quitar el peine-guía, la posición seleccionada no cambia.

Consejos

- Le aconsejamos que empiece a cortar el pelo con la posición máxima del peine-guía normal, y que vaya reduciendo la posición gradualmente.
- Para cortar de la forma más eficaz, desplace el aparato en dirección contraria a la de crecimiento del pelo.

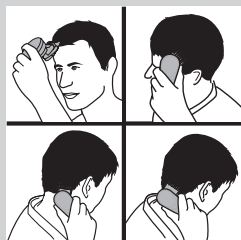

- Puesto que todo el pelo no crece en la misma dirección, deberá mover el aparato en distintas direcciones (hacia arriba, hacia abajo o a través).
- Asegúrese de que la parte plana del peine-guía esté siempre en contacto con el cuero cabelludo para conseguir un resultado uniforme.
- Anote la posición usada para crear un determinado estilo de corte y así poder recordarla en futuras ocasiones.

Perfilado sin peine-guía

Puede usar el aparato sin peine-guía para cortar el pelo al ras (0,5 mm) o para perfilar la línea del cuello y la zona de alrededor de las orejas.

Tenga cuidado cuando corte sin el peine-guía, ya que el elemento de corte elimina todo el pelo que toca.

1 Tire del peine-guía para quitarlo del cabezal giratorio.

No tire nunca de la parte superior flexible del peine. Tire siempre de su parte inferior.

2 Antes de comenzar a perfilar la zona de alrededor de las orejas, peine las puntas del pelo sobre las orejas.

3 Pulse el botón de encendido/apagado para encender el aparato.

4 Al definir el contorno de la zona de las orejas, incline el aparato de forma que sólo un extremo del elemento de corte toque las puntas del pelo.

5 Para perfilar la línea del cuello y las patillas, dé la vuelta al aparato y haga pasadas hacia abajo.

Nota: Mueva el aparato despacio y suavemente. Siga la línea natural del pelo.

6 Ajuste la posición del cabezal giratorio para que el perfilado le resulte más fácil.

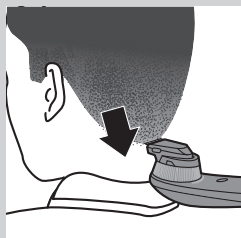
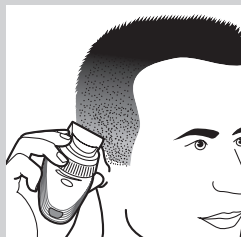
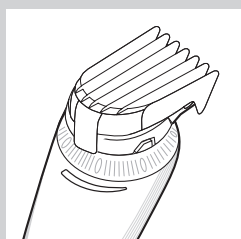

Afeitado

Consejo: El afeitado resulta más sencillo cuando la longitud del pelo es inferior a 1 mm. Si la longitud es superior a 1 mm, le recomendamos que utilice el elemento de corte sin el peine-guía para recortar previamente el pelo en la posición más baja.

1 Apague el aparato.

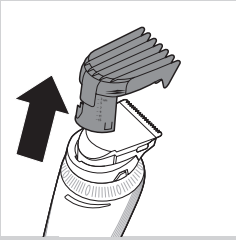

2 Tire del peine-guía para quitarlo del cabezal giratorio.

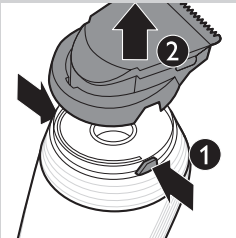

3 Pulse los botones de liberación (1) y quite la unidad de corte del mango (2).



4 Coloque el cabezal de afeitado en el aparato presionándolo (“clik”). Asegúrese de que el cabezal de afeitado encaja adecuadamente en su posición.

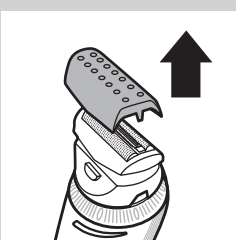

5 Quite la tapa protectora del cabezal de afeitado.

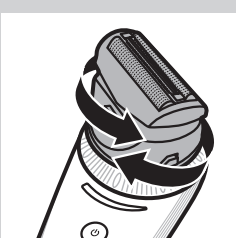

6 Ajuste la posición del cabezal giratorio para facilitar el afeitado. Puede hacerlo antes o durante el uso.



7 Coloque el cabezal de afeitado en la cabeza y comience a afeitarse.

Presione el cabezal de afeitado ligeramente sobre el cuero cabelludo.

Nota: Asegúrese de que el cabezal de afeitado esté siempre en contacto total con la cabeza.

Limpeza y mantenimiento

Limpe el aparato cada vez que lo utilice enjuagándolo bajo el grifo o con el cepillo de limpieza suministrado.

No utilice nunca aire comprimido, estropajos, agentes abrasivos ni líquidos agresivos, como gasolina, acetona o aceites etéreos para limpiar el aparato.

Tenga cuidado de que el elemento de corte no se caiga al suelo.

Limpeza del elemento de corte y los peines-guía

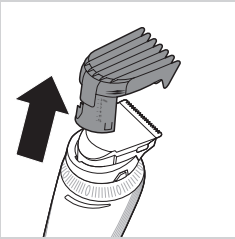

1 Apague el aparato y desconéctelo de la toma de corriente.

2 Quite el peine-guía.

3 Enjuague el peine-guía bajo el grifo o límpielo con el cepillo de limpieza suministrado.

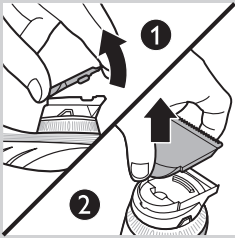

4 Coloque el dedo pulgar en el centro del lado redondo del elemento de corte y el dedo índice sobre los dientes del elemento de corte (1). Utilice el dedo índice para levantar el elemento de corte del cabezal giratorio (2).

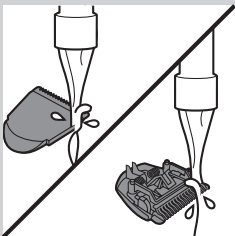

5 Enjuague el elemento de corte bajo el grifo o límpielo con el cepillo de limpieza suministrado.

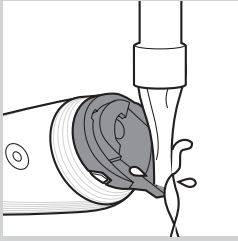

- 6** Enjuague el interior del aparato bajo el grifo o límpielo con el cepillo de limpieza suministrado.

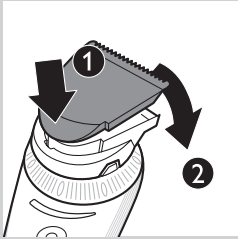

- 7** Inserte el saliente del elemento de corte en la ranura (1) y presiónelo para encajarlo de nuevo en el cabezal giratorio (2).

Limpeza del cabezal de corte

Nota: Compruebe con regularidad si la lámina de afeitado está agrietada.

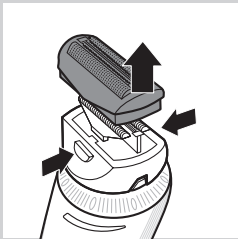

- 1** Apague el aparato y desconéctelo de la toma de corriente.
2 Pulse los botones de liberación del cabezal de afeitado (1) y quite la lámina de afeitado del cabezal de afeitado (2).

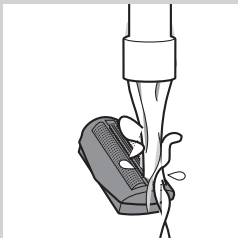

- 3** Enjuague el cabezal de afeitado y la lámina de afeitado bajo el grifo.

Nota: Para limpiar el cabezal de afeitado con el cepillo de limpieza, cepille el interior y el exterior del cabezal de afeitado, y el exterior de la lámina de afeitado. Para eliminar el pelo cortado del interior de la lámina de afeitado, sacuda suavemente la parte inferior de la lámina de afeitado contra una superficie plana.

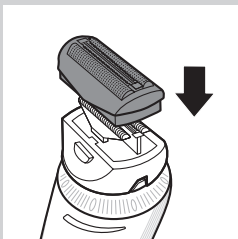

- 4** Presione la lámina de afeitado para volver a colocarla en el cabezal de afeitado.

Almacenamiento

- 1** Apague el aparato y desconéctelo de la toma de corriente.
- 2** Ponga la tapa protectora en el cabezal de afeitado.
- 3** Guarde el aparato y los accesorios en la funda que se suministra.

Sustitución

Sustituya los elementos de corte gastados o deteriorados únicamente por elementos de corte Philips originales, disponibles en los centros de servicio autorizados por Philips.

Para conseguir un afeitado óptimo, sustituya la lámina de afeitado y la cuchilla una vez al año.

Para sustituir la lámina de afeitado y la cuchilla:

- 1** Apague el aparato y desconéctelo de la toma de corriente.
- 2** Pulse los botones de liberación del cabezal de afeitado y quite la lámina de afeitado del cabezal de afeitado.
- 3** Quite el marco de retención de la lámina de afeitado usada.

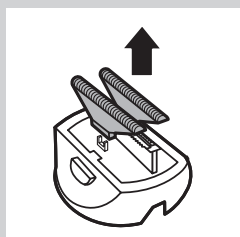
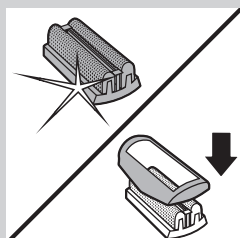
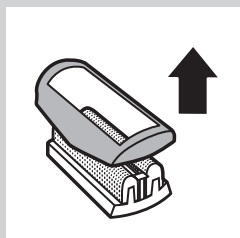
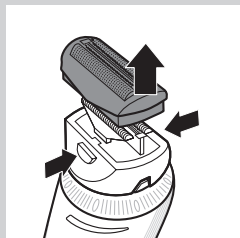

- 4** Coloque el marco de retención en la nueva lámina de afeitado.

- 5** Quite las cuchillas usadas.

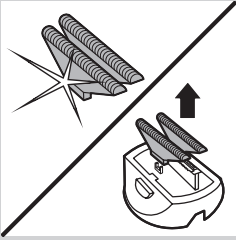

6 Coloque las cuchillas nuevas en el cabezal de afeitado (“clic”).

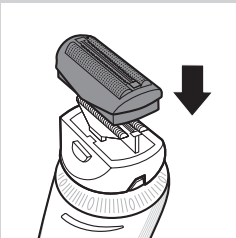

7 Presione la lámina de afeitado para volver a colocarla en el cabezal de afeitado.

Medio ambiente



- Al final de su vida útil, no tire el aparato junto con la basura normal del hogar. Lívele a un punto de recogida oficial para su reciclado. De esta manera ayudará a conservar el medio ambiente.

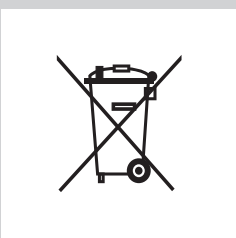

- La batería recargable incorporada contiene sustancias que pueden contaminar el medio ambiente. Quite siempre la batería antes de deshacerse del aparato y de llevarlo a un punto de recogida oficial. Deposite la batería en un lugar de recogida oficial. Si no puede sacar la batería, puede llevar el aparato a un servicio de asistencia técnica de Philips. El personal del servicio de asistencia extraerá la batería y se deshará de ella de forma no perjudicial para el medio ambiente.

Cómo extraer la batería recargable

Quite la batería recargable únicamente cuando deseche el aparato. Asegúrese de que la batería esté completamente descargada cuando la saque del aparato.

No vuelva a conectar el aparato a la red una vez que haya quitado la batería recargable.

1 Desenchufe el aparato de la red y deje que funcione hasta que el motor se pare.

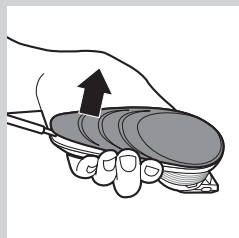

2 Quite la parte superior de la carcasa del aparato.

3 Abra el cuerpo interior con un destornillador.

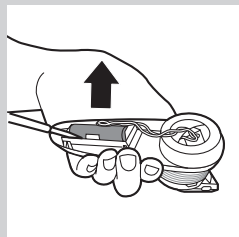

4 Utilice un destornillador para extraer la batería recargable del aparato.

5 Corte los cables con unas tijeras.

Garantía y servicio

Si necesita información o si tiene algún problema, visite la página Web de Philips en www.philips.com/support, o póngase en contacto con el Servicio de Atención al Cliente de Philips en su país. Hallará el número de teléfono en el folleto de la garantía mundial. Si no hay Servicio de Atención al Cliente de Philips en su país, diríjase a su distribuidor local Philips.

Introduktion

Grattis till inköpet och välkommen till Philips! För att dra maximal nytta av den support som Philips erbjuder kan du registrera din produkt på www.philips.com/welcome.

Med din nya hårklippare från Philips, som har en ny ergonomisk design och 180° justerbar trimsax, kan du enkelt klippa ditt eget hår. Du kan föra hårklipparen runt hela huvudet lika enkelt som du drar fingrarna genom håret. Läs igenom följande information om du vill få ut mesta möjliga av hårklipparen.

Allmän beskrivning (Bild 1)

- 1 Trimsax
- 2 Rörligt huvud
- 3 Justeringsring för längdställning
- 4 På/av-knapp
- 5 Anslutning för liten kontakt
- 6 Laddningslampor
- 7 Vanlig kamtillsats
- 8 Indikator för längdställning
- 9 Tillsats för precisionskam
- 10 Skyddskåpa för rakhuvud (endast QC5580)
- 11 Rakhuvud med hållare och skärblad (endast QC5580)
- 12 Adapter
- 13 Rengöringsborste
- 14 Förvaringsfodral (endast QC5580)

Viktigt

Läs användarhandboken noggrant innan du använder apparaten och spara den för framtida bruk.

Fara

- Se till att adaptern inte blir blöt.

Varning

- Adaptern innehåller en transformator. Byt inte ut adaptern mot någon annan typ av kontakt, eftersom det kan orsaka fara.
- Apparaten är inte avsedd för användning av personer (inklusive barn) med olika funktionshinder, eller av personer som inte har kunskap om hur apparaten används, om de inte övervakas eller får instruktioner angående användning av apparaten av en person som är ansvarig för deras säkerhet.
- Håll apparaten och dess sladd utom räckhåll för barn.

Försiktighet

- Använd inte apparaten i badet eller duschen.
- Använd, ladda och förvara apparaten vid en temperatur på mellan 5 och 35 °C.
- Använd endast den medföljande adaptern för laddning av apparaten.
- Om adaptern är skadad ska den alltid ersättas med en av originaltyp för att farliga situationer inte ska uppstå.
- Använd inte apparaten när rakhuvudet, trimsaxen eller någon av kamtillsatserna är skadad eller trasig, eftersom det kan orsaka skada.



- Apparaten är endast avsedd för att klippa hår på huvudet. Använd den inte för något annat ändamål.
- Om apparaten utsätts för stora förändringar vad gäller temperatur, tryck eller fuktighet ska du låta den acklimatiseras i 30 minuter innan du använder den.

Överensstämmelse med standarder

- Apparaten är tillverkad i enlighet med internationella och godkända IEC-säkerhetsföreskrifter och kan rengöras säkert under kranen.
- Den här apparaten från Philips uppfyller alla standarder för elektromagnetiska fält (EMF). Om apparaten hanteras på rätt sätt och enligt instruktionerna i den här användarhandboken är den säker att använda enligt de vetenskapliga belägg som finns i dagsläget.

Laddning

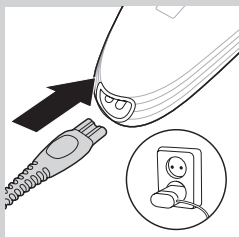

Ladda apparaten i minst en timme innan du använder den för första gången eller när du inte har använt den under en längre tid. När apparaten är fulladdad har den en sladdlös drifttid på upp till en timme. När laddningslampan blinkar orange börjar batteriet bli urladdat (cirka tio minuters användningstid återstår), och du måste ladda apparaten igen.

- 1 Kontrollera att apparaten är avstängd.
- 2 Sätt i apparatens kontakt i apparaten och sätt i adaptern i vägguttaget.

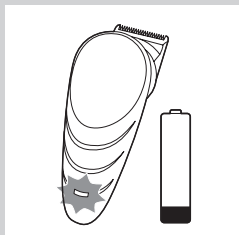

- Laddningslampan börjar blinka vitt för att ange att apparaten laddas.
- När batteriet är fulladdat lyser laddningslampan med ett fast vitt sken.
- Efter ca 30 minuter slocknar laddningslampan för att spara energi.

Ge det laddningsbara batteriet maximal livslängd

Ladda ur det laddningsbara batteriet helt två gånger om året genom att låta motorn gå tills den stannar. Ladda sedan upp batteriet helt igen.

Klippa med nätsladd

- 1 Stäng av apparaten.
- 2 Anslut apparaten till nätuttaget och vänta några sekunder innan du slår på den.

Obs! Om batteriet är helt tomt bör du vänta några minuter innan du slår på apparaten.

Använda apparaten

Se till att håret är rent och torrt. Använd inte apparaten på nytvättat hår.

Förberedelser inför hårklippning



- 1 Kamma håret med en stylingkam i växtriktningen.

Klippa med kamtillsats

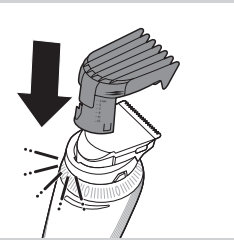

- 1 Sätt in kamtillsatsens egg i det rörliga huvudet. Se till att kamtillsatsen låses fast ordentligt

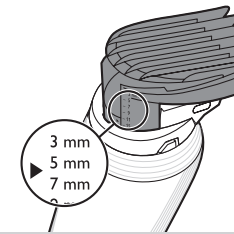

Obs! Längdinställningarna anges på kamtillsatsen.

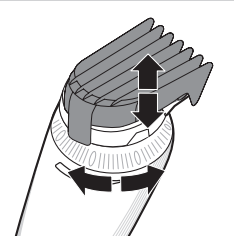

- 2 Vrid justeringsringen för längdinställning för att ställa in kamtillsatsen till önskad inställning.
 - Pilen på apparaten anger vilken inställning du har valt.



Tips: Använd olika inställningar för att skapa en naturlig och jämn övergång mellan de olika hårlängderna från nacklinjen till toppen av huvudet.

Vrid inte justeringsringen för längdinställning mer än till den högsta inställningen.

- 3 Vrid det rörliga huvudet till den position som är mest bekväm för din arm när du klipper på olika ställen på huvudet.

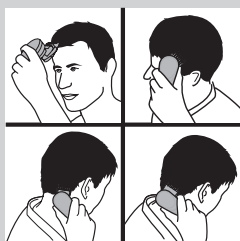
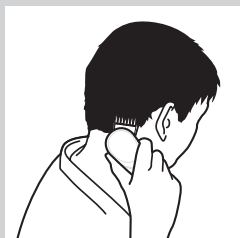
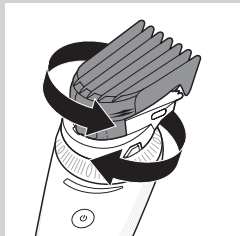
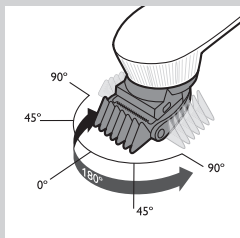

Använda det rörliga huvudet

- Från startpositionen 0° (pekar framåt) kan du vrida det rörliga huvudet 45° eller 90° åt vänster eller höger. På så sätt kan du justera trimsaxens position till den del av huvudet du klipper. Det gör det mycket enklare när du klipper ditt eget hår.

- Justera trimsaxen till önskad position genom att vrida det rörliga huvudet (ett klickljud hörs).

Obs! Justera alltid trimsaxens position med det rörliga huvudet. Vrid inte trimsaxen eller kamtillsatsen.

Obs! Vrid inte det rörliga huvudet mer än 90° åt vänster eller höger.

- Det rörliga huvudet gör att du kan hålla och använda apparaten som en stylingkam.

4 Slå på apparaten genom att trycka på på/av-knappen.

QC5570: Tryck kort på knappen.

QC5580: Tryck på knappen mer än 2 sekunder.

5 För hårklipparen långsamt genom håret.

6 Ta regelbundet bort avklippt hår från kamtillsatsen.

Om mycket hår samlas i kamtillsatsen tar du bort den och rengör den genom att blåsa eller skaka bort håret från den. Hårlängdsinställningen ändras inte när du tar bort kamtillsatsen.

Tips

- Vi rekommenderar att du börjar klippa med den högsta inställningen på den vanliga kamtillsatsen och minskar hårlängdsinställningen gradvis.
- Du klipper mest effektivt genom att föra apparaten mot hårets växtriktning.
- Eftersom inte allt hår växer åt samma håll måste du föra apparaten i olika riktningar (uppåt, nedåt och tvärsöver).
- Se till att den platta delen av kamtillsatsen alltid har full kontakt med hårbotten så att klippningen blir jämn.
- Skriv ned de hårlängdsinställningar du använder för en viss frisyr så att du kommer ihåg dem om du vill klippa på samma sätt igen.

Konturklippning utan kamtillsats

Du kan använda apparaten utan kamtillsats om du vill klippa håret mycket nära huden (0,5 mm) eller när du skapar konturer för nacklinjen och området runt öronen.

Var försiktig när du klipper utan kamtillsats eftersom trimsaxen tar bort allt hår den kommer i kontakt med.

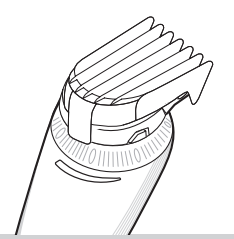

- 1 Dra bort kamtillsatsen från det rörliga huvudet.

Dra aldrig i den flexibla överdelen på kamtillsatsen. Dra alltid i nederdelen.

- 2 Kamma ned hårtopparna över öronen innan du formar hårkonturen runt dem.
- 3 Slå på apparaten genom att trycka på på/av-knappen.



- 4 När du formar konturerna runt öronen lutar du apparaten på ett sådant sätt att endast ena kanten på trimsaxen vidrör hårtopparna.

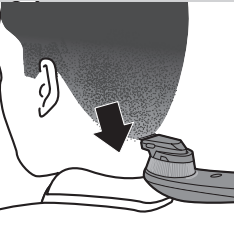

- 5 Forma konturen i nacken och polisongerna genom att vända apparaten och dra med nedåtgående rörelser.

Obs! Använd långsamma och mjuka rörelser. Följ den naturliga hårlinjen.

- 6 Justera positionen för det rörliga huvudet så att det blir enklare att skapa konturer.

Rakning

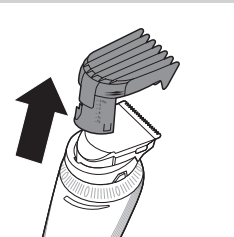

Tips: Att raka är lättare när håret är kortare än 1 mm. Om håret är längre än 1 mm rekommenderar vi att du använder trimsaxen utan kamtillsatsen och förklipper håret till den kortaste inställningen.

- 1 Stäng av apparaten.
- 2 Dra bort kamtillsatsen från det rörliga huvudet.

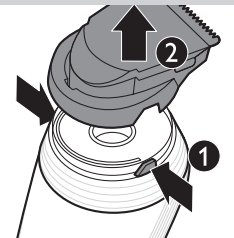

- 3 Tryck på frigöringsknapparna (1) och ta bort klippenheten från handtaget (2).

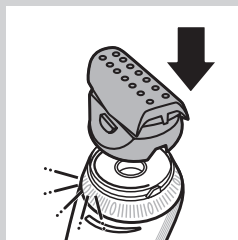

- 4** Fäst rakhuvudet genom att trycka fast det på apparaten (ett klickljud hörs).

Se till att rakhuvudet låses fast ordentligt.

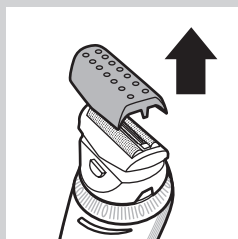

- 5** Ta bort skyddskåpan från rakhuvudet.



- 6** Justera det rörliga huvudets position för att underlätta rakningen. Du kan göra det före och/eller under användningen.

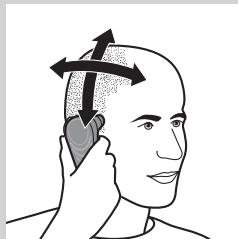

- 7** Lägg rakhuvudet mot hårbotten och påbörja rakningen.

Tryck rakhuvudet lätt mot hårbotten.

Obs! Se till att skärbladet hela tiden har full kontakt med hårbotten.

Rengöring och underhåll

Rengör apparaten genom att skölja den under kranen eller med den medföljande rengöringsborsten varje gång du har använt den.

Använd aldrig tryckluft, skursvampar, slipande rengöringsmedel eller vätskor som bensin, aceton eller eteriska oljor när du rengör apparaten.

Var försiktig så att du inte tappar trimsaxen.

Rengöra trimsaxen och kamtillsatserna

- 1** Slå av rakapparaten och dra ur nätsladden.

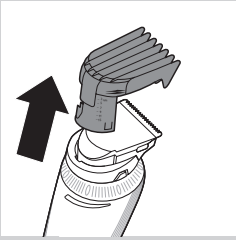

2 Ta av kamtillsatsen.

3 Skölj kamtillsatsen under kranen eller rengör den med medföljande rengöringsborste.

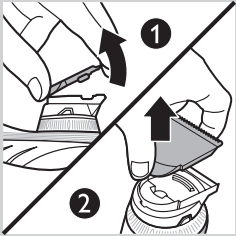

4 Sätt tummen i mitten av trimsaxens runda sida och pekfingeret på trimsaxens tänder (1). Använd pekfingeret och lyft bort trimsaxen från det rörliga huvudet (2).

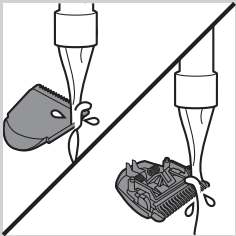

5 Skölj trimsaxen under kranen eller rengör den med medföljande rengöringsborste.

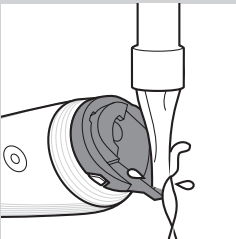

6 Skölj insidan av apparaten under kranen eller rengör den med medföljande rengöringsborste.

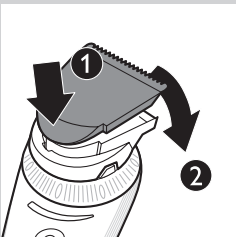

7 Sätt klippenhetens fäste i spåret (1) och skjut tillbaka det på det rörliga huvudet (2).

Rengöra rakhuvudet

Obs! Undersök regelbundet om skärbladet har sprickor.

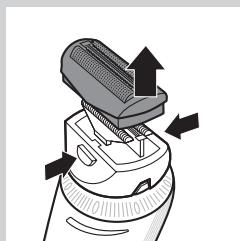

- 1 Slå av rakapparaten och dra ur nätsladden.
- 2 Tryck på frigöringsknapparna på rakhuvudet (1) och ta bort skärbladet från rakhuvudet (2).

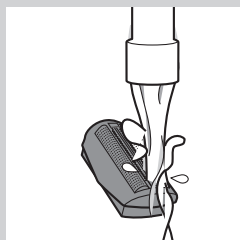

- 3 Skölj rakhuvudet och skärbladen under kranen.

Obs! För att rengöra rakhuvudet med rengöringsborsten borstar du rakhuvudets in- och utsida och utsidan av skärbladet. Ta bort avklippta hår från skärbladets insida genom att försiktigt knacka dess undersida mot en plan yta.

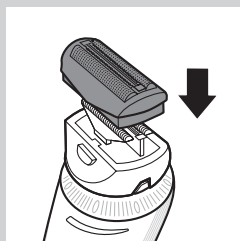

- 4 Tryck tillbaka skärbladet i rakhuvudet.

Förvaring

- 1 Slå av rakapparaten och dra ur nätsladden.
- 2 Sätt på skyddskåpan på rakhuvudet.
- 3 Förvara apparaten och dess tillbehör i det medföljande förvaringsfodralet.

Byten

En sliten eller skadad trimsax ska endast bytas ut mot en originaltrimsax från Philips som du kan köpa hos auktoriserade Philips serviceombud. Byt ut skärbladet och rakkniven en gång om året för bästa möjliga rakresultat.

Byta ut skärbladet och rakkniven:

- 1 Slå av rakapparaten och dra ur nätsladden.

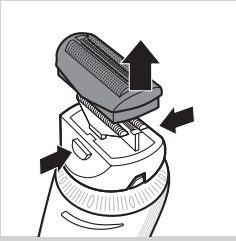

2 Tryck på frigöringsknapparna på rakhuvudet och ta bort skärbladet från rakhuvudet.

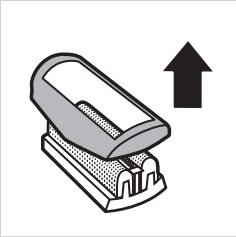

3 Ta bort hållaren från det gamla skärbladet.

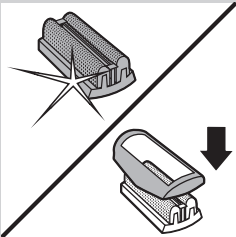

4 Sätt fast hållaren på det nya skärbladet.

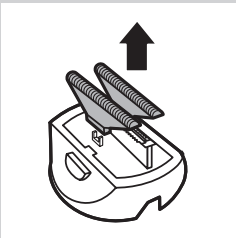

5 Ta bort de gamla rakknivarna.

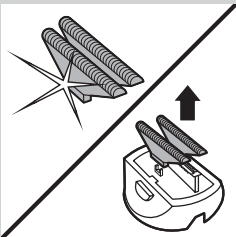

6 Sätt fast de nya rakknivarna på rakhuvudet (ett klickljud hörs).

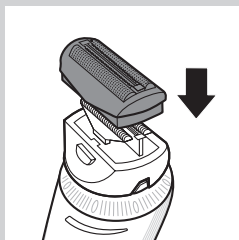

- Tryck tillbaka skärbladet i rakhuvudet.

Miljön



- Kasta inte apparaten i hushållssoporna när den är förbrukad. Lämna in den för återvinning vid en officiell återvinningsstation, så hjälper du till att skydda miljön.



- Det inbyggda laddningsbara batteriet innehåller ämnen som kan vara skadliga för miljön. Ta alltid ur batteriet innan du kasserar apparaten och lämna in den på en återvinningsstation. Släng batteriet i en batteriholk. Om du har problem med att få ur batteriet kan du ta med apparaten till ett Philips-serviceombud, där personalen kan hjälpa dig att ta ur batteriet och kassera det på ett miljövänligt sätt.

Ta ut det laddningsbara batteriet

Ta endast ur det laddningsbara batteriet när du ska slänga apparaten. Se till att batteriet är helt urladdat när du tar ur det.

Anslut inte apparaten till elnätet när du har tagit ur det laddningsbara batteriet.

- Dra ur nätsladden ur vägguttaget och låt apparaten gå tills motorn stannar.
- Ta bort den övre delen av höljet från apparaten.
- Öppna den inre stommen med en skruvmejsel.

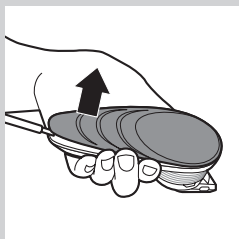

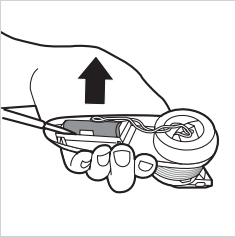

- 4 Använd en skruvmejsel för att ta ur det laddningsbara batteriet ur apparaten.
- 5 Skär av sladdarna med en vanlig sax.

Garanti och service

Om du behöver service eller information eller har problem med apparaten kan du besöka Philips webbplats på www.philips.com/support eller kontakta Philips kundtjänst i ditt land. Telefonnummer finns i garantibroschyren. Om det inte finns någon kundtjänst i ditt land vänder du dig till din lokala Philips-återförsäljare.

Giriş

Ürünü müzü satın aldığınız için teşekkür ederiz; Philips'e hoş geldiniz! Philips'in sunduğu destekten faydalanabilmek için lütfen ürününüzü şu adresten kaydedin: www.philips.com/welcome.

Yeni Philips saç kesme makinesinin ergonomik tasarımı ve 180° ayarlanabilen kesici ünitesi, kendi saçınızı kolayca kesebilmenizi sağlar. Saç kesme makinesini başınızın üzerinde, parmaklarınızı saçlarınızın arasında gezdiriyormuş gibi rahatlıkla kullanabilirsiniz. Saç kesme makinesini kullanmadan önce aşağıdaki açıklamaları okumanızı öneririz.

Genel açıklamalar (Şek. 1)

- 1 Kesici ünite
- 2 Oynar başlık
- 3 Uzunluk ayar halkası
- 4 Açma/kapama düğmesi
- 5 Küçük fiş için soket
- 6 Şarj ışıkları
- 7 Normal tarak aparatı
- 8 Uzunluk ayar göstergesi
- 9 Hassas tarak aparatı
- 10 Tıraş başlığı koruyucu kapağı (sadece QC5580)
- 11 Tutucu başlıklı ve tıraş folyolu tıraş başlığı (sadece QC5580)
- 12 Adaptör
- 13 Temizleme fırçası
- 14 Saklama kılıfı (sadece QC5580)

Önemli

Cihazı kullanmadan önce bu kullanım kılavuzunu okuyun ve gelecekte de başvurmak üzere saklayın.

Tehlike

- Adaptörün ıslanmasına özen gösterin.

Uyarı

- Adaptörde bir dönüştürücü bulunmaktadır. Tehlikeli bir duruma sebep olabileceğinden, adaptörü başka bir fişle değiştirmek için kesmeyin.
- Bu cihaz, güvenliklerinden sorumlu kişilerin nezareti veya talimatı olmadan, fiziksel, sinirsel ya da zihinsel becerileri gelişmemiş veya bilgi ve tecrübe açısından yetersiz kişiler tarafından (çocuklar da dahil) kullanılmamalıdır.
- Cihazı ve kablosunu çocukların ulaşabilecekleri yerlerden uzak tutun.

Dikkat

- Cihazı banyo ya da duş yaparken kullanmayın.
- Cihaz, 5°C - 35°C arasında kullanılmalı, şarj edilmeli ve saklanmalıdır.
- Cihazı şarj etmek için sadece birlikte verilen adaptörü kullanın.
- Adaptör hasarlıysa, tehlikeyi önlemek için mutlaka bir başka orijinal adaptör ile değiştirildiğinden emin olun.
- Yaralanmaya yol açabileceği için; tıraş başlığı, kesici ünite ya da tarak aparatlarından biri hasarlı veya bozuksa cihazı kullanmayın.
- Bu cihaz sadece insan saçları için kullanıma uygundur. Diğer amaçlar için kesinlikle kullanılmaz.



- Cihaz dikkate değer sıcaklık, basınç ya da nem değişikliklerine maruz kaldığında, kullanmadan önce cihazın 30 dakika boyunca ortam koşullarına uygun hale gelmesini bekleyin.

Standartlara uygunluk

- Cihaz uluslararası onaylı IEC güvenlik uygulamalarına uygundur ve musluk suyu altında güvenle yıkanabilir.
- Bu Philips cihazı elektromanyetik alanlarla (EMF) ilgili tüm standartlarla uyumludur. Bu cihaz, gereği gibi ve bu kılavuzdaki talimatlara uygun şekilde kullanıldığında, bugünün bilimsel verilerine göre kullanımı güvenlidir.

Şarj etme

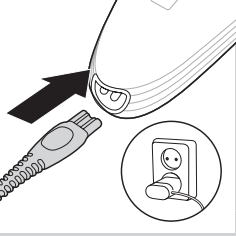

Cihazı ilk kez kullanmadan önce veya cihaz uzun süre kullanılmamışsa, en az 1 saat süreyle şarj edin.

Cihaz tam olarak şarj edildiğinde, 1 saate kadar kablosuz olarak kullanılabilir. Şarj ışığı turuncu renkte yanıp sönmeye başladığında, pil bitmek üzeredir (yaklaşık 10 dakika kullanım süresi kalmıştır) ve cihazın yeniden şarj edilmesi gerekir.

- 1 Cihazın kapalı olduğundan emin olun.
- 2 Cihazın fişini cihaza, adaptörü prize takın.

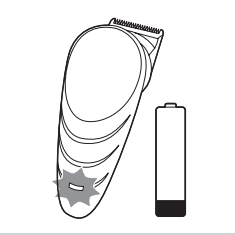

- Cihazın şarj olduğunu göstermek için şarj ışığı beyaz renkte yanıp sönmeye başlar.
- Pil tamamen şarj olduğunda, şarj ışığı devamlı olarak beyaz yanar.
- Yaklaşık 30 dakika sonra enerji tasarrufu sağlamak için şarj ışığı söner.

Şarj edilebilir pilin ömrünü uzatma

Yılda iki kez, durana kadar motoru çalıştırarak şarj edilebilir pili deşarj edin. Ardından tekrar şarj edin.

Kablolu saç kesme

- 1 Cihazı kapatın.
- 2 Cihazı ana elektrik şebekesine bağlayın ve açmadan önce birkaç saniye bekleyin.

Dikkat: Piller tamamen boşalmışsa, cihazı açmadan önce birkaç dakika bekleyin.

Cihazın kullanımı

Saçınızın temiz ve kuru olduğundan emin olun. Cihazı yeni yıkanmış saçta kullanmayın.

Saç kesmek için hazırlanma



- 1 Saçlarınızı şekillendirme tarağıyla uzama yönünde tarayın.

Tarak aparatı ile saç kesme

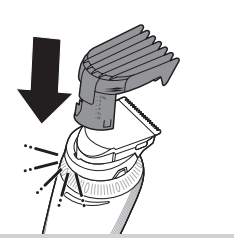

- 1 Tarak aparatının uç kısmını oynar başlığa takın. Tarak aparatının düzgün biçimde yerine sabitlendiğinden emin olun.

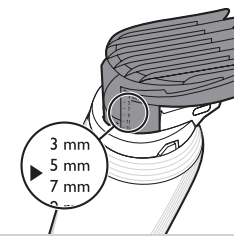

Dikkat: Uzunluk ayarları, tarak aparatının üzerinde gösterilmiştir.

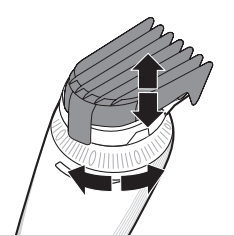

- 2 Tarak aparatını istediğiniz ayara getirmek için uzunluk ayar halkasını çevirin.
 - Cihaz üzerindeki ok ucu, hangi ayarı seçtiğinizi gösterir.



İpucu: Ensenizden başınızın üst kısmına kadar çeşitli saç uzunlukları arasında doğal ve kolay bir geçiş yaratmak için farklı ayarlar kullanın.

Uzunluk ayar halkasını, en yüksek ayardan daha fazla çevirmeyin.

3 Başınızın farklı kısımlarındaki saçları keserken, oynar başlığı kolunuz için en rahat konuma getirin.

Oynar başlık kullanımı

- Oynar başlığı 0° başlama konumundan (öne bakar durumda) sağa ve sola doğru 45° veya 90° çevirebilirsiniz. Bu şekilde, kesici ünitenin konumunu başınızın saç kestiğiniz bölümüne göre ayarlayabilirsiniz. Böylece saçınızı çok daha kolay kesebilirsiniz.

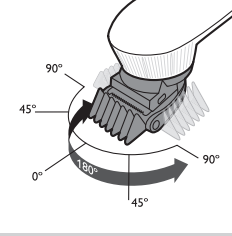

- Kesici üniteyi istenen konuma getirmek için, oynar başlığı çevirin ('klik' sesi duyulur).

Dikkat: Kesici ünitenin konumunu her zaman oynar başlığı çevirerek ayarlayın. Kesici üniteyi veya tarak aparatını çevirmeyin.

Dikkat: Oynar başlığı sağa veya sola 90 dereceden fazla çevirmeyin.

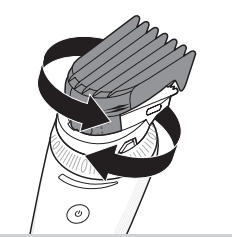

- Oynar başlık, cihazı bir şekillendirme tarağı gibi kullanabilmenizi sağlar.

4 Cihazı çalıştırmak için açma/kapama düğmesine basın.

QC5570: Düğmeye kısa süreyle basın.

QC5580: Düğmeye 2 saniyeden daha uzun bir süre basın.

5 Saç kesme cihazını saçlarda yavaşça hareket ettirin.

6 Tarak aparatındaki kesilmiş saçları düzenli olarak temizleyin.

Tarak aparatında çok fazla saç birikirse, aparatı cihazdan çıkarın ve üfleyerek ve/veya sallayarak saçları temizleyin. Tarak aparatını çıkardığınızda seçilen uzunluk ayarı değişmez.



İpuçları

- Saç kesmeye normal tarak aparatının en yüksek ayarından başlamanızı ve ayarı kademeli olarak azaltmanızı öneririz.
- En etkili kesme için, cihazı saç uzama yönünün tersine doğru hareket ettirin.
- Saçın tamamı aynı yönde uzamadığı için cihazı farklı yönlerde hareket ettirmeniz gerekmektedir (yukarı, aşağı ve çapraz).
- Eşit ölçüde bir kesim için, tarak aparatının düz kısmının her zaman saç derisiyle tam olarak temas ettiğinden emin olun
- İleride saç kesimi yaparken hatırlatıcı olması için, belirli bir saç modeli için uyguladığınız ayarları not edin.

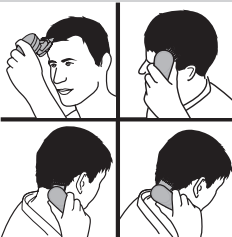

Tarak aparatı olmadan düzeltme

Saçınızı çok kısa (0,5 mm) kesmek ya da ense veya kulak bölgesini düzeltmek için cihazı tarak aparatı olmadan kullanabilirsiniz.

Kesici ünite temas ettiği tüm saçları kestığı için, tarak aparatı olmadan kesim sırasında dikkatli olun.

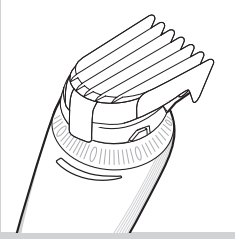

1 Tarak aparatını oynar başlığın içinden çekerek çıkarın.

Tarak aparatının oynar başlığından çekmeyiniz. Her zaman alt kısmından çekiniz.

2 Kulakların çevresindeki saç çizgisini düzeltmeye başlamadan önce, kulakların üzerindeki saç uçlarını tarayın.

3 Cihazı çalıştırmak için açma/kapama düğmesine basın.



4 Kulakların çevresindeki şekli düzeltirken, cihazı saç uçlarına sadece kesici ünite temas edecek şekilde eğin.

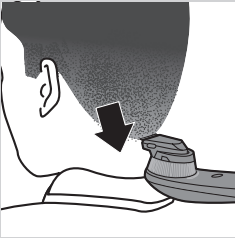

5 Enseye ve favorilere şekil vermek için, cihazı çevirin ve aşağıya doğru darbeler uygulayın.

Dikkat: Cihazı yavaş ve yumuşak hareket ettirin. Saçın doğal çizgisini izleyin.

6 Düzeltme işlemi daha kolay yapmak için, oynar başlığın konumunu ayarlayın.

Tıraş olma

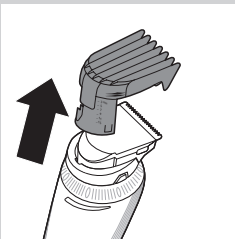

İpucu: Saçlar 1mm'den kısa olduğu zaman tıraş işlemi daha kolaydır. Eğer saçlar 1mm'den daha uzunsa, saçları en kısa ayarda önceden kesmek için tarak aparatı olmadan kesici üniteyi kullanmanızı tavsiye ediyoruz.

1 Cihazı kapatın.

2 Tarak aparatını oynar başlığın içinden çekerek çıkarın.

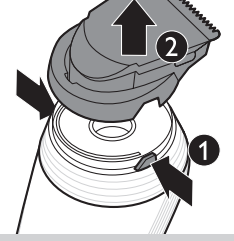

3 Ayırma düğmelerine basın (1) ve kesici üniteyi koldan çıkarın (2).



4 Cihazın içine doğru iterek tıraş başlığını takın ('klik' sesi duyulur). Tıraş başlığının düzgün biçimde yerine sabitlendiğinden emin olun.

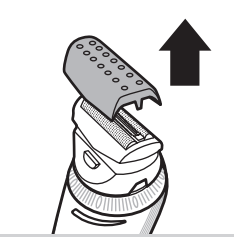

5 Koruyucu kapağı tıraş başlığından çıkarın.



6 Tıraş işlemi daha kolay hale getirmek için oynar başlığın konumunu ayarlayın. Bunu kullanımdan önce ve/veya kullanım esnasında yapabilirsiniz.



7 Tıraş başlığını saç derinizin üzerine yerleştirin ve tıraş etmeye başlayın.

Tıraş başlığını saç derinize hafifçe bastırın.

Dikkat: Tıraş folyosunun saç derinizle her zaman tam temas ettiğinden emin olun.

Temizlik ve bakım

Cihazı her kullandığınızda, musluğun altında tutarak veya verilen temizlik fırçasıyla temizleyin.

Cihazı temizlemek için asla basınçlı hava, ovalama bezleri; benzin, aseton ya da eteral yağlar gibi aşındırıcı temizlik ürünleri veya zarar verici sıvılar kullanmayın.

Kesici ünitenin yere düşmemesine dikkat edin.

Kesici ünitenin ve tarak aparatlarının temizlenmesi

- 1 Cihazı kapatın ve prizden çıkarın.
- 2 Tarak aparatını çıkarın.
- 3 Tarak aparatını musluğun altına tutarak durulayın veya verilen temizlik fırçasıyla temizleyin.

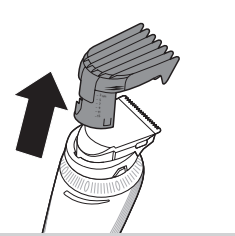

- 4 Baş parmağınızı kesici ünitenin yuvarlak tarafının merkezine ve işaret parmağınızı kesici ünitenin dişlerinin üzerine yerleştirin (1). Kesici üniteyi oynar başlıktan ayırmak için işaret parmağınızı kullanın (2).

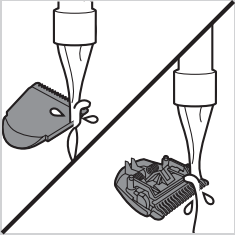

- 5 Kesici üniteyi musluğun altına tutarak durulayın veya verilen temizlik fırçasıyla temizleyin.

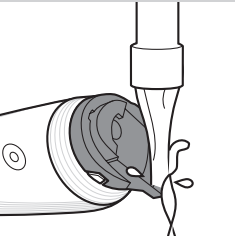

- 6 Cihazın iç kısmını musluğun altına tutarak durulayın veya verilen temizlik fırçasıyla temizleyin.



- 7** Kesici ünitenin sapını yuvaya takın (1) ve kesici üniteyi oynar başlığın içine doğru itin (2).

Tıraş başlığının temizliği

Dikkat: Tıraş folyosunda çatlak olup olmadığını düzenli olarak kontrol edin.

- 1** Cihazı kapatın ve prizden çıkarın.
2 Tıraş başlığının üzerindeki çıkarma düğmelerine basın (1) ve tıraş başlığının üzerindeki tıraş folyosunu çıkarın (2).

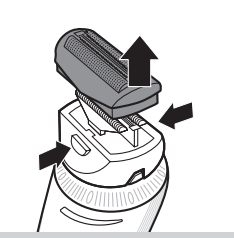

- 3** Tıraş başlığını ve tıraş folyosunu musluğun altında durulayın.

Dikkat: Tıraş başlığını temizlik fırçasıyla temizlemek için, tıraş başlığının içini ve dışını ve tıraş folyosunun dışını fırçalayın. Tıraş folyosunun içindeki kesilen saçları temizlemek için, tıraş folyosunun tabanını nazikçe düz bir yüzeye vurun.

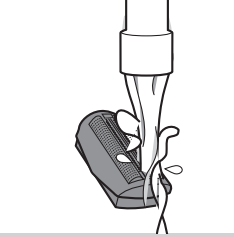

- 4** Tıraş folyosunu tekrar tıraş başlığının içine iterek yerleştirin.

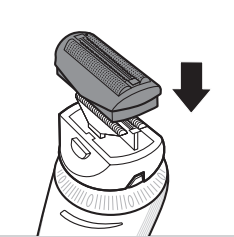

Saklama

- 1** Cihazı kapatın ve prizden çıkarın.
2 Koruyucu kapağı tekrar tıraş başlığına takın ('klik' sesi duyulur).
3 Cihazı ve aksesuarlarını cihazla birlikte verilen saklama çantasında saklayın.

Değişirme

Yıpranmış veya zarar görmüş kesici üniteyi sadece yetkili Philips servis merkezlerinden temin edebileceğiniz orijinal bir Philips kesici ünitesiyle değiştirin.

Optimum tıraş sonucu için, tıraş folyosunu ve tıraş kesicisini yılda bir kez değiştirin.

Tıraş folyosunu ve tıraş kesicisini değiştirmek için:

- 1 Cihazı kapatın ve prizden çıkarın.
- 2 Tıraş başlığının üzerindeki ayırma düğmelerine basın ve tıraş başlığının üzerindeki tıraş folyosunu çıkarın.

- 3 Tutucu çerçeveyi eski tıraş folyosundan ayırın.

- 4 Tutucu çerçeveyi yeni tıraş folyosunun üzerine yerleştirin.

- 5 Eski tıraş kesicileri çıkartın.

- 6 Tıraş başlığının üzerine yeni kesicileri yerleştirin ('klik' sesi duyulur).

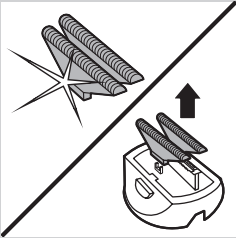
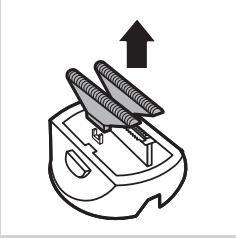
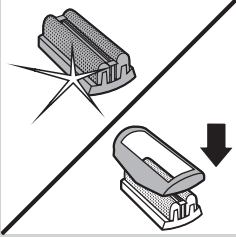
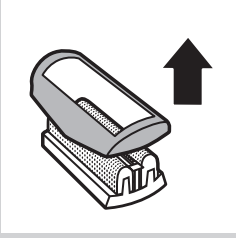
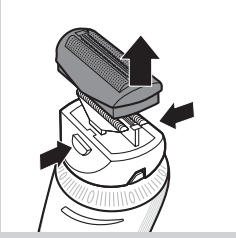



- 7** Tıraş folyosunu tekrar tıraş başlığının içine iterek yerleştirin.

Çevre



- Kullanım ömrü sonunda, cihazı normal ev atıklarınızla birlikte atmayın; bunun yerine, geri dönüşüm için resmi toplama noktalarına teslim edin. Böylece, çevrenin korunmasına yardımcı olursunuz.



- Dahili şarj edilebilir pil, çevreyi kirletebilecek maddeler içermektedir. Pili atmadan önce mutlaka çıkarın ve cihazı bir resmi toplama noktasına teslim edin. Pili, pilleri toplayan bir resmi toplama noktasına teslim edin. Pili çıkarmakta güçlük çekiyorsanız, cihazı bir Philips servis merkezine de verebilirsiniz. Bu merkezdeki personel pili sizin yerinize çıkaracak ve çevreye zarar vermeyecek şekilde atacaktır.

Şarj edilebilir pilin çıkarılması

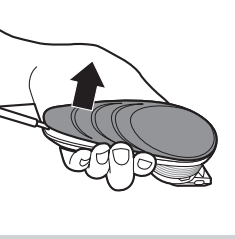

Şarj edilebilir pilleri, sadece cihazı atacağınız zaman çıkarın. Pilleri çıkarırken tamamen boş olduklarından emin olun.

Şarj edilebilir pili çıkardıktan sonra cihazı tekrar prize takmayın.

- 1** Cihazın fişini prizden çekin ve cihazın motoru durana kadar cihazı çalıştırın.
- 2** Cihazın üst muhafaza kısmını çıkarın.
- 3** İç hazneyi bir tornavidayla açın.
- 4** Şarj edilebilir pili cihazdan ayırmak için bir tornavida kullanın.
- 5** Kabloları bir ev makasıyla kesin.

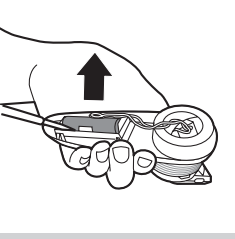

Einführung

Herzlichen Glückwunsch zu Ihrem Kauf und willkommen bei Philips! Um das Kundendienstangebot von Philips vollständig nutzen zu können, sollten Sie Ihr Produkt unter www.philips.com/welcome registrieren. Ihr neuer Philips Haarschneider mit modernem ergonomischem Design und einem um 180° drehbaren Schneideelement erleichtert es Ihnen, Ihr Haar selbst zu schneiden. Der Umgang mit dem Haarschneider ist so einfach wie das Gleiten Ihrer Finger durch das Haar. Damit Sie möglichst viel Freude an Ihrem neuen Gerät haben, empfehlen wir Ihnen, die nachstehenden Informationen zu lesen.

Allgemeine Beschreibung (Abb. 1)

- 1 Schneideelement
- 2 Schwenkkopf
- 3 Einstellungsring für die Schnittlänge
- 4 Ein-/Ausshalter
- 5 Buchse für Gerätestecker
- 6 Ladeanzeige
- 7 Normaler Kammaufsatz
- 8 Anzeige für die Schnittlängeneinstellungen
- 9 Präzisionskammaufsatz
- 10 Schutzkappe für Scherkopf (nur QC5580)
- 11 Scherkopf mit Scherkopfhalter und Scherfolie (nur QC5580)
- 12 Adapter
- 13 Reinigungsbürste
- 14 Aufbewahrungstasche (nur QC5580)

Wichtig

Lesen Sie diese Bedienungsanleitung vor dem Gebrauch des Geräts aufmerksam durch, und bewahren Sie sie für eine spätere Verwendung auf.

Gefahr

- Achten Sie darauf, dass der Adapter nicht nass wird.

Warnhinweis

- Der Adapter enthält einen Transformator. Ersetzen Sie den Adapter keinesfalls durch einen anderen Stecker, da dies eine Gefährdungssituation darstellt.
- Dieses Gerät ist für Benutzer (einschl. Kinder) mit eingeschränkten physischen, sensorischen oder psychischen Fähigkeiten bzw. ohne jegliche Erfahrung oder Vorwissen nur dann geeignet, wenn eine angemessene Aufsicht oder ausführliche Anleitung zur Benutzung des Geräts durch eine verantwortliche Person sichergestellt ist.
- Halten Sie das Gerät und das Netzkabel außerhalb der Reichweite von Kindern.

Achtung

- Benutzen Sie das Gerät nicht in der Badewanne oder Dusche.
- Benutzen und laden Sie das Gerät bei Temperaturen zwischen 5 °C und 35 °C. Bewahren Sie es auch in diesem Temperaturbereich auf.
- Verwenden Sie zum Laden des Geräts ausschließlich den mitgelieferten Adapter.

- Wenn der Adapter defekt oder beschädigt ist, darf er nur durch ein Original-Ersatzteil ausgetauscht werden, um Gefährdungen zu vermeiden.
- Benutzen Sie das Gerät nicht, wenn der Scherkopf, das Schneideelement oder einer der Kammaufsätze beschädigt oder defekt ist, um Verletzungen zu vermeiden.
- Das Gerät ist ausschließlich zum Schneiden von menschlichem Kopfhair vorgesehen. Verwenden Sie es nicht für andere Zwecke.
- Wird das Gerät hohen Temperatur-, Druck- oder Feuchtigkeitsschwankungen ausgesetzt, sollten Sie es vor Gebrauch 30 Minuten an die Umgebung anpassen lassen.



Normerfüllung

- Das Gerät erfüllt die internationalen IEC-Sicherheitsvorschriften und kann ohne Bedenken unter fließendem Wasser gereinigt werden.
- Dieses Philips Gerät erfüllt sämtliche Normen bezüglich elektromagnetischer Felder (EMF). Nach aktuellen wissenschaftlichen Erkenntnissen ist das Gerät sicher im Gebrauch, sofern es ordnungsgemäß und entsprechend den Anweisungen in dieser Bedienungsanleitung gehandhabt wird.

Laden

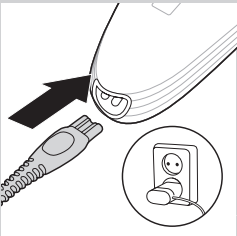

Laden Sie das Gerät vor dem ersten Gebrauch und nach längerer Gebrauchspause mindestens 1 Stunden lang auf.

Mit dem voll aufgeladenen Gerät können Sie bis zu 1 Stunde kabellos schneiden.

Wenn der Akku fast leer ist, blinkt die Ladeanzeige orange (ca. 10 Minuten Betriebsdauer verbleiben), und Sie müssen das Gerät aufladen.

1 Vergewissern Sie sich, dass das Gerät ausgeschaltet ist.

2 Stecken Sie den Gerätestecker in das Gerät und den Adapter in die Steckdose.

- ▶ Die Ladeanzeige beginnt weiß zu blinken. Dies bedeutet, dass das Gerät aufgeladen wird.
- ▶ Wenn der Akku vollständig aufgeladen ist, leuchtet die Ladeanzeige ununterbrochen weiß.
- ▶ Nach etwa 30 Minuten erlischt die Ladeanzeige, um Energie zu sparen.

Die Lebensdauer des Akkus optimieren

Entladen Sie den Akku zweimal pro Jahr vollständig, indem Sie den Motor so lange laufen lassen, bis er anhält. Laden Sie den Akku dann wieder vollständig auf.

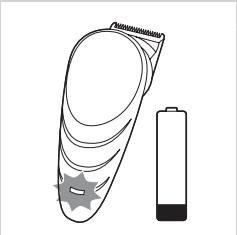

Das Gerät am Stromnetz betreiben

- 1 Schalten Sie das Gerät aus.
- 2 Schließen Sie das Gerät an das Stromnetz an, und warten Sie einige Sekunden, bevor Sie es einschalten.

Hinweis: Bei vollständig leerem Akku sollten Sie einige Minuten warten, bevor Sie das Gerät einschalten.

Das Gerät benutzen

Ihr Haar muss sauber und trocken sein. Verwenden Sie das Gerät nicht bei frisch gewaschenem Haar.

Den Haarschnitt vorbereiten



- 1 Kämmen Sie Ihr Haar mit einem Frisierkamm in Wuchsrichtung durch.

Haare mit dem Kammaufsatz schneiden

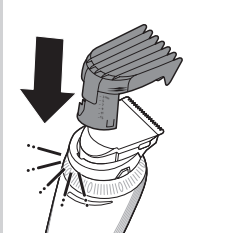

- 1 Setzen Sie den Kammaufsatz mit der Kante in den Schwenkkopf ein. Vergewissern Sie sich, dass der Kammaufsatz richtig eingerastet ist.

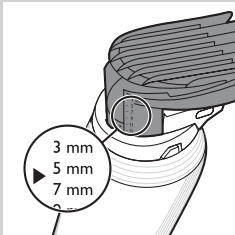

Hinweis: Die Längeneinstellungen werden auf dem Kammaufsatz angezeigt.

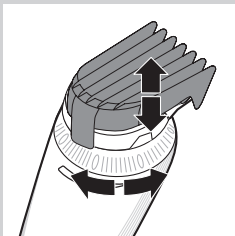

- 2 Stellen Sie mithilfe des Einstellrings für die Schnittlänge am Kammaufsatz die gewünschte Haarlänge ein.
 - ▶ Die Pfeilspitze auf dem Gerät zeigt an, welche Einstellung Sie gewählt haben.



Tipp: Verwenden Sie verschiedene Einstellungen, um einen natürlichen Übergang zwischen den verschiedenen Haarlängen vom Nacken bis zum oberen Kopf zu erreichen.

Drehen Sie den Einstellungsring für die Schnittlänge nicht über die maximale Einstellung hinaus.

- 3** Drehen Sie den Schwenkkopf so, dass Sie Ihren Arm beim Schneiden der verschiedenen Haarpartien möglichst bequem halten können.

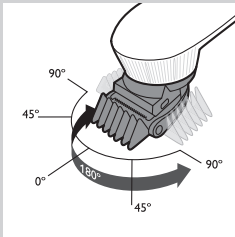

Den Schwenkkopf verwenden

- Von seiner Ausgangsposition aus (0°, Schwenkkopf weist nach vorne) können Sie den Schwenkkopf um 45° oder 90° nach links oder rechts drehen. Dadurch ist es möglich, die Position des Schneideelements auf die Haarpartie einzustellen, die Sie gerade schneiden. Das erleichtert das Haarschneiden am eigenen Kopf erheblich.

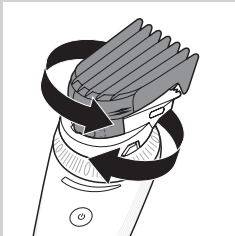

- Stellen Sie das Schneideelement auf die gewünschte Position ein, indem Sie den Schwenkkopf drehen, bis er hörbar einrastet.

Hinweis: Verändern Sie die Position des Schneideelements nur durch Drehen des Schwenkkopfs. Drehen Sie nicht das Schneideelement oder den Kammaufsatz selbst.

Hinweis: Drehen Sie den Schwenkkopf nicht um mehr als 90° nach links bzw. rechts.

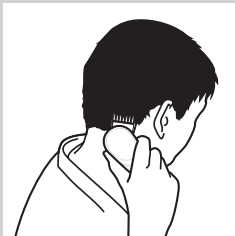

- Durch den Schwenkkopf können Sie das Gerät wie einen Stylingkamm halten und verwenden.

4 Drücken Sie den Ein-/Ausschalter, um das Gerät einzuschalten.

QC5570: Drücken Sie kurz die Taste.

QC5580: Drücken Sie die Taste länger als 2 Sekunden.

5 Bewegen Sie den Haarschneider langsam durch das Haar.

6 Entfernen Sie zwischendurch die abgeschnittenen Haare vom Kammaufsatz.

Haben sich im Kammaufsatz viele Haare angesammelt, nehmen Sie ihn vom Gerät ab, und blasen bzw. schütteln Sie die Haare heraus. Die ausgewählte Einstellung verändert sich nicht, wenn Sie den Kammaufsatz abnehmen.

Tipps

- Wir raten Ihnen, mit der höchsten Einstellung des normalen Kammaufsatzes zu beginnen und die Einstellung stufenweise zu verringern.
- Die besten Ergebnisse erzielen Sie, wenn Sie das Gerät gegen die Haarwuchsrichtung führen.



- Da das Haar nicht überall in dieselbe Richtung wächst, müssen Sie das Gerät in verschiedene Richtungen führen (nach oben, unten und quer).
- Die flache Seite des Kammaufsatzes muss immer auf dem Kopf aufliegen, damit Sie gleichmäßige Ergebnisse erzielen.
- Notieren Sie die für eine bestimmte Frisur gewählten Einstellungen, um sie für spätere Haarschnitte wieder zur Verfügung zu haben.

Konturen ohne Kammaufsatz

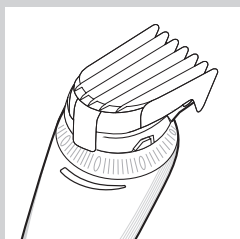

Sie können das Gerät auch ohne Kammaufsatz verwenden, um Ihr Haar ganz kurz (0,5 mm) zu schneiden oder die Konturen im Nacken und um die Ohren zu definieren.

Seien Sie vorsichtig, wenn Sie ohne Kammaufsatz arbeiten, da das Schneideelement sofort alle Haare schneidet, mit denen es in Berührung kommt.

- 1** Ziehen Sie den Kammaufsatz vom Schwenkkopf.

Ziehen Sie niemals an der beweglichen Spitze des Kammaufsatzes, sondern nur am unteren Teil.

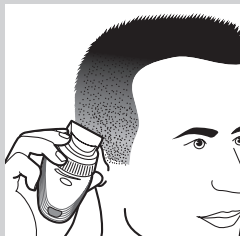

- 2** Kämmen Sie die Haarspitzen über die Ohren, bevor Sie die Konturen am Haaransatz definieren.

- 3** Drücken Sie den Ein-/Ausschalter, um das Gerät einzuschalten.

- 4** Um die Konturen um die Ohren herum zu formen, neigen Sie das Gerät so, dass nur eine Ecke des Schneideelements die Haarspitzen berührt.

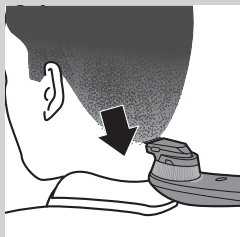

- 5** Drehen Sie das Gerät, und führen Sie es nach unten, um die Konturen im Nacken und an den Koteletten zu schneiden.

Hinweis: Bewegen Sie das Gerät langsam und gleichmäßig. Folgen Sie dabei einfach der natürlichen Haarlinie.

- 6** Stellen Sie sich den Schwenkkopf so ein, dass Sie die Konturen möglichst bequem schneiden können.

Rasieren

Tipp: Das Rasieren fällt leichter, wenn das Haar kürzer als 1 mm ist. Ist das Haar länger als 1 mm, sollten Sie das Schneideelement ohne Kammaufsatz verwenden, um das Haar mit der kürzesten Einstellung vorzuschneiden.

- 1** Schalten Sie das Gerät aus.

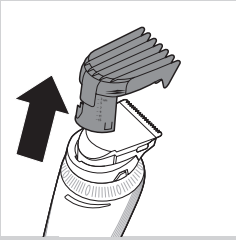

2 Ziehen Sie den Kammaufsatz vom Schwenkkopf.

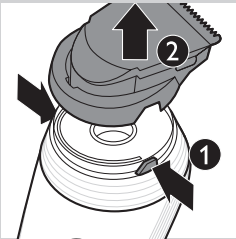

3 Drücken Sie die Entriegelungstasten (1), und nehmen Sie das Schneideelement vom Griff (2).



4 Drücken Sie den Scherkopf auf das Gerät, bis er hörbar einrastet. Vergewissern Sie sich, dass der Scherkopf richtig eingerastet ist.

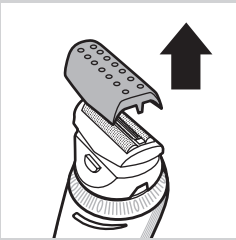

5 Nehmen Sie die Schutzkappe vom Scherkopf.



6 Stellen Sie den Schwenkkopf so ein, dass Sie möglichst bequem rasieren können. Sie können dies vor bzw. während der Rasur tun.



- 7** Setzen Sie den Scherkopf auf die Kopfhaut auf, und beginnen Sie mit dem Rasieren.

Drücken Sie den Scherkopf leicht auf Ihre Kopfhaut.

Hinweis: Achten Sie darauf, dass die Scherfolie stets vollen Kontakt zur Kopfhaut hat.

Reinigung und Wartung

Reinigen Sie das Gerät nach jeder Verwendung unter fließendem Wasser oder mit der im Lieferumfang enthaltenen Reinigungsbürste.

Benutzen Sie zum Reinigen des Geräts keine Druckluft, Scheuerschwämme und -mittel oder aggressive Flüssigkeiten wie Benzin, Azeton oder ätherische Öle.

Lassen Sie das Schneideelement nicht fallen.

Das Schneideelement und die Kammaufsätze reinigen

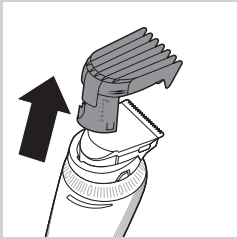

- 1** Schalten Sie das Gerät aus, und trennen Sie es vom Stromnetz.
- 2** Nehmen Sie den Kammaufsatz vom Gerät.
- 3** Reinigen Sie den Kammaufsatz unter fließendem Wasser oder mit der im Lieferumfang enthaltenen Reinigungsbürste.

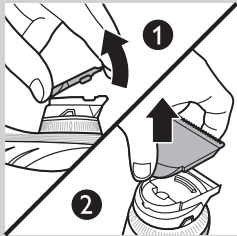

- 4** Legen Sie den Daumen in die Mitte der runden Seite des Schneideelements und den Zeigefingers auf die Zähne des Schneideelements (1). Heben Sie mit dem Zeigefinger das Schneideelement vom Schwenkkopf (2).

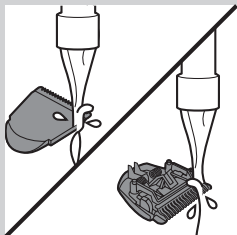

- 5** Reinigen Sie das Schneideelement unter fließendem Wasser oder mit der im Lieferumfang enthaltenen Reinigungsbürste.

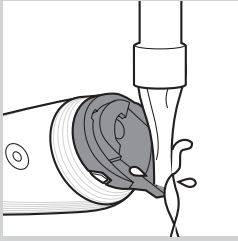

- 6** Reinigen Sie die Geräteinnenseite unter fließendem Wasser oder mit der im Lieferumfang enthaltenen Reinigungsbürste.

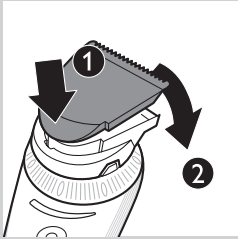

- 7** Stecken Sie die Führung des Schneidesystems in den Schlitz (1), und drücken Sie das Schneidesystem wieder auf den Schwenkopf (2).

Den Scherkopf reinigen

Hinweis: Prüfen Sie die Scherfolie regelmäßig auf Risse.

- 1** Schalten Sie das Gerät aus, und trennen Sie es vom Stromnetz.
2 Drücken Sie die Entriegelungstasten auf dem Scherkopf (1), und nehmen Sie die Scherfolie vom Scherkopf (2).

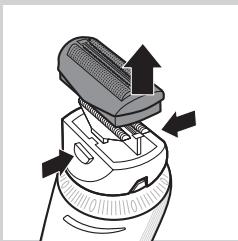

- 3** Spülen Sie den Scherkopf und die Scherfolie unter fließendem Wasser.

Hinweis: Um den Scherkopf mit der Reinigungsbürste zu reinigen, bürsten Sie die Innen- und Außenseite des Scherkopfs und der Außenseite der Scherfolie ab. Um abgeschnittene Haare von der Innenseite der Scherfolie zu entfernen, klopfen Sie die Unterseite der Scherfolie vorsichtig auf einer ebenen Fläche aus.

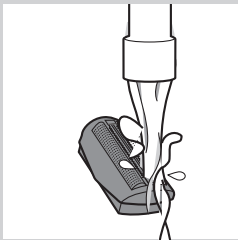

- 4** Setzen Sie die Scherfolie wieder in den Scherkopf ein.

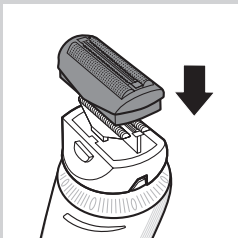

Aufbewahrung

- 1** Schalten Sie das Gerät aus, und trennen Sie es vom Stromnetz.
- 2** Setzen Sie die Schutzkappe auf den Scherkopf.
- 3** Verwahren Sie das Gerät mit dem Zubehör in der mitgelieferten Aufbewahrungstasche.

Ersatz

Tauschen Sie abgenutzte oder beschädigte Schneideelemente nur durch Original Philips Schneideelemente aus. Ersatzteile sind bei Philips Service-Centern erhältlich.

Ersetzen Sie die Scherfolie und die Schermesser einmal pro Jahr, um optimale Rasurergebnisse zu erreichen.

So ersetzen Sie Scherfolie und Schermesser:

- 1** Schalten Sie das Gerät aus, und trennen Sie es vom Stromnetz.
- 2** Drücken Sie die Entriegelungstasten auf dem Scherkopf, und nehmen Sie die Scherfolie vom Scherkopf.
- 3** Nehmen Sie den Scherkopfhalter von der alten Scherfolie.

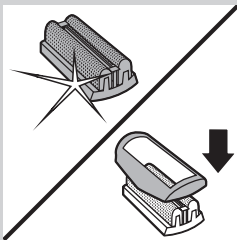
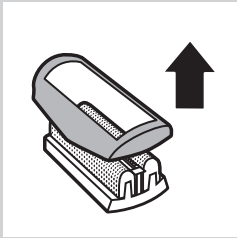
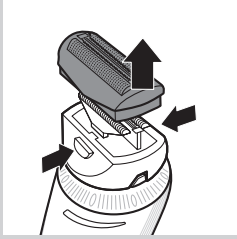

- 4** Setzen Sie den Scherkopfhalter auf die neue Scherfolie.

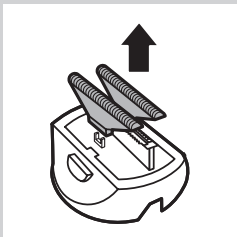

- 5** Entfernen Sie die alten Schermesser.

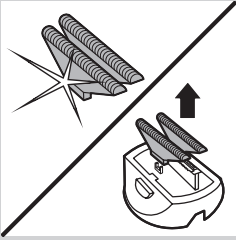

- 6** Setzen Sie die neuen Schermesser auf den Scherkopf, bis sie hörbar einrasten.

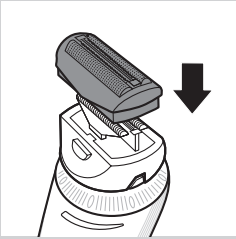

- 7** Setzen Sie die Scherfolie wieder in den Scherkopf ein.

Umwelt

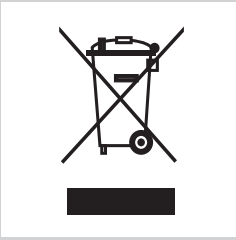

- Werfen Sie das Gerät am Ende der Lebensdauer nicht in den normalen Hausmüll. Bringen Sie es zum Recycling zu einer offiziellen Sammelstelle. Auf diese Weise tragen Sie zum Umweltschutz bei.



- Der integrierte Akku enthält Substanzen, die die Umwelt gefährden können. Entfernen Sie den Akku, bevor Sie das Gerät an einer offiziellen Recyclingstelle abgeben. Geben Sie den gebrauchten Akku bei einer Batteriesammelstelle ab. Falls Sie beim Entfernen des Akkus Probleme haben, können Sie das Gerät auch an ein Philips Service-Center geben. Dort wird der Akku umweltgerecht entsorgt.

Den Akku entfernen

Nehmen Sie den Akku nur zur Entsorgung des Geräts heraus. Vergewissern Sie sich, dass der Akku beim Herausnehmen vollständig entladen ist.

Verbinden Sie das Gerät nicht mehr mit dem Stromnetz, nachdem Sie den Akku entnommen haben.

- 1** Trennen Sie das Gerät vom Stromnetz, und lassen Sie es so lange laufen, bis es zum Stillstand kommt.
- 2** Nehmen Sie den oberen Teil des Gerätegehäuses ab.
- 3** Öffnen Sie das innere Gehäuse mit einem Schraubendreher.
- 4** Entfernen Sie den Akku mit einem Schraubendreher aus dem Gerät.
- 5** Durchtrennen Sie die Drähte mit einer Haushaltsschere.

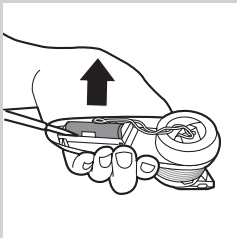
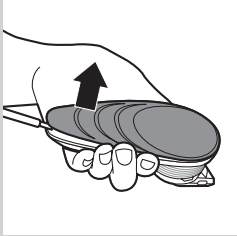

Garantie und Kundendienst

Benötigen Sie weitere Informationen oder treten Probleme auf, besuchen Sie bitte die Philips Website www.philips.com/support, oder setzen Sie sich mit einem Philips Service-Center in Ihrem Land in Verbindung. Die Telefonnummer finden Sie in der internationalen Garantieschrift. Sollte es in Ihrem Land kein Service-Center geben, wenden Sie sich bitte an Ihren Philips Händler.

Εισαγωγή

Συγχαρητήρια για την αγορά σας και καλώς ήρθατε στη Philips! Για να επωφεληθείτε πλήρως από την υποστήριξη που παρέχει η Philips, δηλώστε το προϊόν σας στην ιστοσελίδα www.philips.com/welcome. Η νέα σας κουρευτική μηχανή της Philips με το νέο εργονομικό σχεδιασμό και το 180° προσαρμοζόμενο εξάρτημα κοπής, σας επιτρέπει να κουρεύετε μόνοι σας τα μαλλιά σας με ευκολία. Μπορείτε να μετακινείτε την κουρευτική μηχανή σε όλα τα σημεία του κεφαλιού σας όσο άνετα περνάτε τα δάχτυλά σας μέσα από τα μαλλιά σας. Για να απολαύσετε τη χρήση της μηχανής, σας συνιστούμε να διαβάσετε τις παρακάτω πληροφορίες.

Γενική περιγραφή (Εικ. 1)

- 1 Κόπτης
- 2 Περιστρεφόμενη κεφαλή
- 3 Δακτύλιος προσαρμογής μήκους
- 4 Κουμπί ενεργοποίησης/απενεργοποίησης
- 5 Υποδοχή για μικρό βύσμα
- 6 Λυχνίες φόρτισης
- 7 Εξάρτημα απλής χτένας
- 8 Δείκτης ρύθμισης μήκους
- 9 Εξάρτημα χτένας ακριβείας
- 10 Προστατευτικό κάλυμμα ξυριστικής κεφαλής (μόνο στον τύπο QC5580)
- 11 Ξυριστική κεφαλή με πλαίσιο συγκράτησης και πλέγμα ξυρίσματος (μόνο στον τύπο QC5580)
- 12 Τροφοδοτικό
- 13 Βουρτσάκι καθαρισμού
- 14 Θήκη αποθήκευσης (μόνο στον τύπο QC5580)

Σημαντικό

Διαβάστε προσεκτικά το παρόν εγχειρίδιο χρήσης προτού χρησιμοποιήσετε τη συσκευή και κρατήστε το για μελλοντική αναφορά.

Κίνδυνος

- Φροντίζετε να μην βραχεί ο μετασχηματιστής.

Προειδοποίηση

- Το τροφοδοτικό περιέχει μετασχηματιστή. Μην κόψετε το βύσμα του τροφοδοτικού για να το αντικαταστήσετε με άλλο, καθώς αυτή η διαδικασία ενέχει κινδύνους.
- Αυτή η συσκευή δεν προορίζεται για χρήση από άτομα (συμπεριλαμβανομένων των παιδιών) με περιορισμένες σωματικές, αισθητήριες ή διανοητικές ικανότητες ή από άτομα χωρίς εμπειρία και γνώση, εκτός και εάν την χρησιμοποιούν υπό επιτήρηση ή έχουν λάβει οδηγίες σχετικά με τη χρήση της από άτομο υπεύθυνο για την ασφάλειά τους.
- Κρατήστε τη συσκευή και το καλώδιό της μακριά από τα παιδιά.

Προσοχή

- Μην χρησιμοποιείτε τη συσκευή στην μπανιέρα ή στο ντους.
- Να χρησιμοποιείτε, να φορτίζετε και να αποθηκεύετε τη συσκευή σε θερμοκρασία μεταξύ 5°C και 35°C.

- Χρησιμοποιείτε μόνο το μετασχηματιστή που παρέχεται για να φορτίσετε τη συσκευή.
- Εάν το τροφοδοτικό υποστεί βλάβη, θα πρέπει να αντικατασταθεί μόνο με αυθεντικό προς αποφυγή κινδύνου.
- Μην χρησιμοποιείτε τη συσκευή όταν η ξυριστική κεφαλή, το εξάρτημα κοπής ή ένα από τα εξαρτήματα χτένας έχουν φθαρεί ή σπάσει, καθώς μπορεί να προκληθεί τραυματισμός.
- Η συσκευή αυτή προορίζεται αποκλειστικά για κούρεμα μαλλιών ανθρώπων. Μην τη χρησιμοποιείτε για κανέναν άλλο σκοπό.
- Αν σημειωθεί μεγάλη αλλαγή στη θερμοκρασία, την πίεση ή την υγρασία του περιβάλλοντος της συσκευής, αφήστε την να εγκλιματιστεί για 30 λεπτά πριν τη χρησιμοποιήσετε.

Συμμόρφωση με πρότυπα

- Η συσκευή πληροί τους διεθνώς εγκεκριμένους κανονισμούς ασφαλείας IEC και μπορεί να καθαριστεί με τρεχούμενο νερό με ασφάλεια.
- Η συγκεκριμένη συσκευή της Philips συμμορφώνεται με όλα τα πρότυπα που αφορούν τα ηλεκτρομαγνητικά πεδία (EMF). Εάν γίνει σωστός χειρισμός και σύμφωνα με τις οδηγίες του παρόντος εγχειριδίου χρήσης, η συσκευή είναι ασφαλής στη χρήση βάσει των επιστημονικών αποδείξεων που είναι διαθέσιμες μέχρι σήμερα.



Φόρτιση

Φορτίστε τη συσκευή για τουλάχιστον 1 ώρα πριν τη χρησιμοποιήσετε για πρώτη φορά ή μετά από μεγάλο διάστημα αχρησίας.

Όταν η συσκευή είναι πλήρως φορτισμένη, επιτρέπει έως και 1 ώρα αυτονομίας.

Όταν η λυχνία φόρτισης ανάψει πορτοκαλί, η μπαταρία εξαντλείται (απομένουν περίπου 10 λεπτά χρόνου λειτουργίας) και θα πρέπει να επαναφορτίσετε τη συσκευή.

- 1** Βεβαιωθείτε ότι η συσκευή είναι απενεργοποιημένη.
- 2** Εισαγάγετε το βύσμα στη συσκευή και συνδέστε το μετασχηματιστή στην πρίζα.

- ▶ Η λυχνία φόρτισης αρχίζει να αναβοσβήνει με λευκό χρώμα, υποδεικνύοντας ότι η συσκευή φορτίζεται.
- ▶ Όταν η μπαταρία είναι πλήρως φορτισμένη, η λυχνία φόρτισης ανάβει συνεχόμενα με λευκό χρώμα.
- ▶ Μετά από περίπου 30 λεπτά η λυχνία σβήνει για εξοικονόμηση ενέργειας.

Βελτιστοποίηση της διάρκειας ζωής της επαναφορτιζόμενης μπαταρίας

Αποφορτίζετε εντελώς την επαναφορτιζόμενη μπαταρία δύο φορές το χρόνο, αφήνοντας το μοτέρ να λειτουργήσει έως ότου σταματήσει. Στη συνέχεια, επαναφορτίζετε πλήρως την μπαταρία.

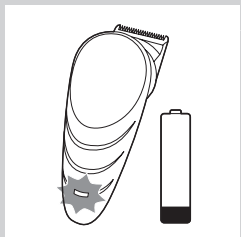
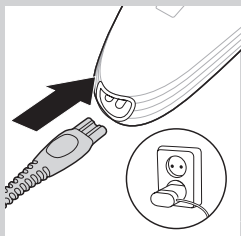

Χρήση της συσκευής μέσω ρεύματος

- 1** Απενεργοποιήστε τη συσκευή.
- 2** Συνδέστε τη συσκευή στην πρίζα και περιμένετε λίγα δευτερόλεπτα πριν την ενεργοποιήσετε.

Σημείωση: Εάν η μπαταρία είναι εντελώς άδεια, περιμένετε μερικά λεπτά πριν ενεργοποιήσετε τη συσκευή.

Χρήση της συσκευής

Βεβαιωθείτε ότι τα μαλλιά σας είναι καθαρά και στεγνά. Μην χρησιμοποιείτε τη συσκευή σε φρεσκολουσμένα μαλλιά.

Προετοιμασία για κούρεμα μαλλιών

- 1** Χτενίστε τα μαλλιά σας με μια χτένα φορμαρίσματος προς τη φορά των τριχών.



Κούρεμα με το εξάρτημα χτένας

- 1** Εισαγάγετε το άκρο του εξαρτήματος της χτένας μέσα στην περιστρεφόμενη κεφαλή. Βεβαιωθείτε ότι το εξάρτημα χτένας έχει ασφαλίσει στην κατάλληλη θέση.

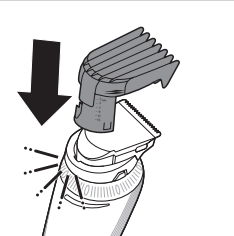

Σημείωση: Οι ρυθμίσεις μήκους υποδεικνύονται στο εξάρτημα χτένας.

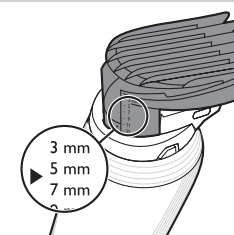

- 2** Στρέψτε το δακτύλιο προσαρμογής μήκους για να ρυθμίσετε το εξάρτημα χτένας στην επιθυμητή ρύθμιση.
 - ▶ Τα ενδεικτικά βέλη στη συσκευή υποδεικνύουν τη ρύθμιση που έχετε επιλέξει.

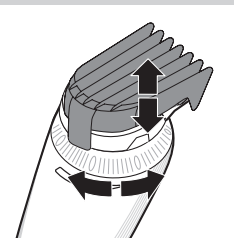



Συμβουλή: Χρησιμοποιήστε διαφορετικές ρυθμίσεις για να δημιουργήσετε μια φυσική και ομαλή μετάβαση μεταξύ των διαφόρων μήκων μαλλιών από το λαιμό σας μέχρι την κορυφή του κεφαλιού.

Μην γυρίζετε το δακτύλιο προσαρμογής μήκους πέραν της υψηλότερης ρύθμισης.

- 3** Γυρίστε την περιστρεφόμενη κεφαλή στην πιο άνετη θέση για το χέρι σας, όταν κουρεύετε διαφορετικά σημεία του κεφαλιού.

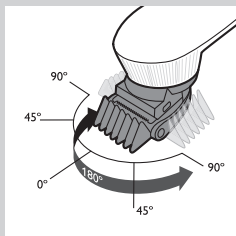

Χρήση της περιστρεφόμενης κεφαλής

- Από την αρχική της θέση των 0° (κατεύθυνση προς τα εμπρός), μπορείτε να στρέψετε την περιστρεφόμενη κεφαλή 45° ή 90° προς τα αριστερά ή τα δεξιά. Με αυτόν τον τρόπο, μπορείτε να προσαρμόσετε τη θέση του εξαρτήματος κοπής στο σημείο του κεφαλιού που κουρεύετε. Έτσι, μπορείτε ευκολότερα να κουρεύετε τα μαλλιά σας μόνοι σας.

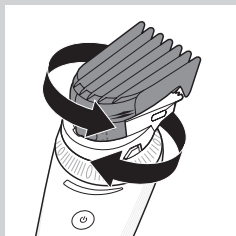

- Ρυθμίστε το εξάρτημα κοπής στην επιθυμητή θέση γυρνώντας την περιστρεφόμενη κεφαλή ("κλικ").

Σημείωση: Προσαρμόζετε πάντα τη θέση του εξαρτήματος κοπής γυρίζοντας την περιστρεφόμενη κεφαλή. Μην γυρίζετε το εξάρτημα κοπής ή το εξάρτημα χτένας.

Σημείωση: Μην γυρίζετε την περιστρεφόμενη κεφαλή πάνω από 90° προς τα αριστερά ή τα δεξιά.

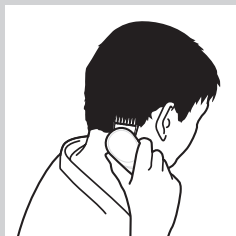

- Η περιστρεφόμενη κεφαλή σας επιτρέπει να κρατάτε και να χρησιμοποιείτε τη συσκευή σαν χτένα φορμαρίσματος.

- 4** Πιέστε το κουμπί ενεργοποίησης/απενεργοποίησης για να ενεργοποιήσετε τη συσκευή.

QC5570: Πατήστε το κουμπί στιγμιαία.

QC5580: Πατήστε το κουμπί για περισσότερα από 2 δευτερόλεπτα.

- 5** Περάστε την κουρευτική μηχανή αργά μέσα από τα μαλλιά.

- 6** Αφαιρείτε τακτικά τις κομμένες τρίχες από το εξάρτημα χτένας.

Εάν έχουν συγκεντρωθεί πολλές τρίχες στο εξάρτημα χτένας, αφαιρέστε το εξάρτημα από τη συσκευή και φυσήξτε ή/και τινάξτε τις τρίχες. Όταν αφαιρέτε το εξάρτημα χτένας, η επιλεγμένη ρύθμιση δεν αλλάζει.

Συμβουλές

- Σας συνιστούμε να ξεκινάτε το κούρεμα από την υψηλότερη ρύθμιση της απλής χτένας και να μειώνετε σταδιακά τη ρύθμιση.
- Για πιο αποτελεσματικό κούρεμα, μετακινείτε τη συσκευή αντίθετα από τη φορά των τριχών.



- Επειδή όλες οι τρίχες δεν αναπτύσσονται προς την ίδια κατεύθυνση, θα πρέπει να μετακινείτε τη συσκευή προς διαφορετικές κατευθύνσεις (προς τα επάνω, προς τα κάτω και οριζόντια).
- Βεβαιωθείτε ότι το επίπεδο μέρος του εξαρτήματος χτένας είναι πάντα σε πλήρη επαφή με το κεφάλι για πιο ομοιόμορφα αποτελέσματα.
- Σημειώστε κάπου τις ρυθμίσεις που χρησιμοποιήσατε για να δημιουργήσετε ένα συγκεκριμένο στυλ ως υπενθύμιση για μελλοντικά κουρέματα.

Κούρεμα χωρίς το εξάρτημα χτένας

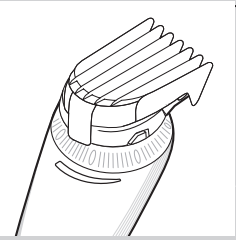

Μπορείτε να χρησιμοποιήσετε τη συσκευή χωρίς το εξάρτημα χτένας για να κόψετε τα μαλλιά σας πολύ κοντά (0,5 χιλ.) ή για να διαμορφώσετε το περίγραμμα στο λαιμό και την περιοχή γύρω από τα αυτιά.

Να είστε προσεκτικοί όταν κουρεύετε χωρίς το εξάρτημα χτένας, καθώς το εξάρτημα κοπής κόβει κάθε τρίχα που ακουμπά.

- 1** Τραβήξτε το εξάρτημα χτένας από την περιστρεφόμενη κεφαλή.

Ποτέ μην τραβάτε το εξάρτημα χτένας από το εύκαμπτο επάνω μέρος του. Τραβάτε πάντα από το κάτω μέρος.

- 2** Χτενίστε τις άκρες των μαλλιών πάνω από τα αυτιά πριν να αρχίσετε τη διαμόρφωση του περιγράμματος.
- 3** Πιέστε το κουμπί ενεργοποίησης/απενεργοποίησης για να ενεργοποιήσετε τη συσκευή.
- 4** Για να διαμορφώσετε το περίγραμμα γύρω από τα αυτιά, γείρετε τη συσκευή έτσι ώστε μόνο η μία άκρη του εξαρτήματος κοπής να ακουμπά στις άκρες των μαλλιών.
- 5** Για να διαμορφώσετε το περίγραμμα στο λαιμό και τις φαβορίτες, γυρίστε τη συσκευή και κάντε κινήσεις προς τα κάτω.

Σημείωση: Μετακινήστε τη συσκευή αργά και απαλά. Απλώς ακολουθήστε τη φυσική γραμμή των μαλλιών.

- 6** Προσαρμόστε τη θέση της περιστρεφόμενης κεφαλής για να διαμορφώσετε πιο εύκολα το περίγραμμα.

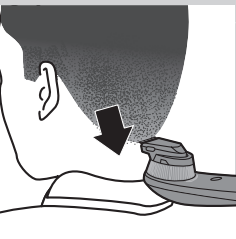

Ξύρισμα

Συμβουλή: Το ξύρισμα είναι πιο εύκολο όταν οι τρίχες είναι κοντύτερες από 1 χιλιοστό. Εάν οι τρίχες είναι μακρύτερες από 1 χιλιοστό, σας συνιστούμε να χρησιμοποιείτε το εξάρτημα κοπής χωρίς το εξάρτημα χτένας για να κόψετε από πριν τις τρίχες στη ρύθμιση για το κοντύτερο μήκος.

- 1** Απενεργοποιήστε τη συσκευή.

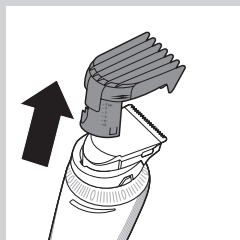

2 Τραβήξτε το εξάρτημα χτένας από την περιστρεφόμενη κεφαλή.

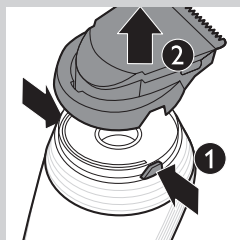

3 Πατήστε τα κουμπιά απασφάλισης (1) και αφαιρέστε τη μονάδα κοπής από τη λαβή (2).



4 Προσαρτήστε την ξυριστική κεφαλή πιέζοντάς την στη συσκευή (“κλικ”).

Βεβαιωθείτε ότι η ξυριστική κεφαλή έχει ασφαλίσει στην κατάλληλη θέση.

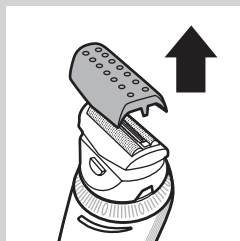

5 Αφαιρέστε το προστατευτικό κάλυμμα από την ξυριστική κεφαλή.



6 Προσαρμόστε τη θέση της περιστρεφόμενης κεφαλής για ευκολότερο ξύρισμα. Αυτό μπορείτε να το κάνετε πριν ή/και κατά τη διάρκεια της χρήσης.



7 Τοποθετήστε την ξυριστική κεφαλή στο κεφάλι σας και ξεκινήστε το ξύρισμα.

Πίστετε την ξυριστική κεφαλή ελαφρά πάνω στο δέρμα.

Σημείωση: Βεβαιωθείτε ότι το πλέγμα ξυρίσματος είναι πάντα σε πλήρη επαφή με το κεφάλι.

Καθαρισμός και συντήρηση

Καθαρίζετε τη συσκευή κάθε φορά που τη χρησιμοποιείτε, ξεπλύνοντάς την με νερό βρύσης ή με το βουρτσάκι καθαρισμού που παρέχεται.

Μην χρησιμοποιείτε ποτέ πεπιεσμένο αέρα, συρμάτινα σφουγγαράκια, στιλβωτικά καθαριστικά ή σκληρά υγρά όπως πετρέλαιο, ασετόν ή αιθέρια έλαια για τον καθαρισμό της συσκευής.

Προσέχετε να μην σας πέσει ο κόπτης στο δάπεδο.

Καθαρισμός εξαρτήματος κοπής και εξαρτημάτων χτένας

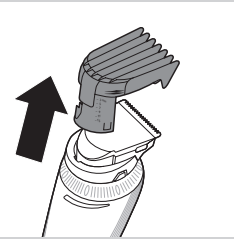

1 Απενεργοποιήστε τη συσκευή και αποσυνδέστε την από την πρίζα.

2 Αφαιρέστε το εξάρτημα χτένας.

3 Ξεπλύνετε το εξάρτημα χτένας με νερό βρύσης ή καθαρίστε το με το βουρτσάκι καθαρισμού που παρέχεται.

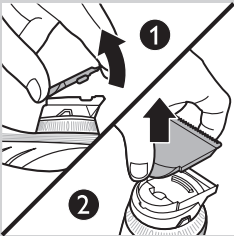

4 Τοποθετήστε τον αντίχειρά σας στο κέντρο της κυκλικής πλευράς του εξαρτήματος κοπής και το δείκτη σας στα δόντια του εξαρτήματος κοπής (1). Χρησιμοποιήστε το δείκτη σας για να αφαιρέσετε το εξάρτημα κοπής από την περιστρεφόμενη κεφαλή (2).

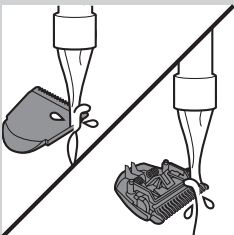

5 Ξεπλύνετε το εξάρτημα κοπής με νερό βρύσης ή καθαρίστε το με το βουρτσάκι καθαρισμού που παρέχεται.

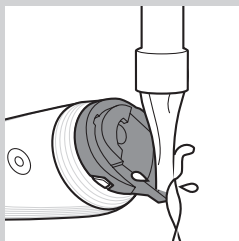

- 6** Ξεπλύνετε το εσωτερικό της συσκευής με νερό βρύσης ή καθαρίστε το με το βουρτσάκι καθαρισμού που παρέχεται.

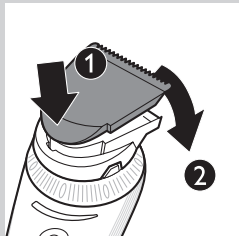

- 7** Εισαγάγετε την προεξοχή του εξαρτήματος κοπής στην υποδοχή (1) και τοποθετήστε το εξάρτημα κοπής στην περιστρεφόμενη κεφαλή πιέζοντάς το (2).

Καθαρισμός της ξυριστικής κεφαλής

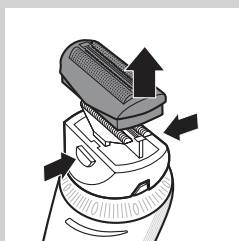

Σημείωση: Να ελέγχετε τακτικά το πλέγμα ξυρίσματος για ρωγμές.

- 1** Απενεργοποιήστε τη συσκευή και αποσυνδέστε την από την πρίζα.
2 Πατήστε τα κουμπιά απασφάλισης στην ξυριστική κεφαλή (1) και αφαιρέστε το πλέγμα ξυρίσματος (2).

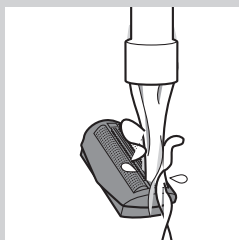

- 3** Ξεπλύνετε την ξυριστική κεφαλή και το πλέγμα ξυρίσματος με νερό βρύσης.

Σημείωση: Για να καθαρίσετε την ξυριστική κεφαλή με το βουρτσάκι καθαρισμού, βουρτσίστε το εσωτερικό και εξωτερικό μέρος της ξυριστικής κεφαλής και το εξωτερικό μέρος του πλέγματος ξυρίσματος. Για να αφαιρέσετε κομμένες τρίχες από το πλέγμα ξυρίσματος, χτυπήστε απαλά το κάτω μέρος του πλέγματος σε μια επίπεδη επιφάνεια.

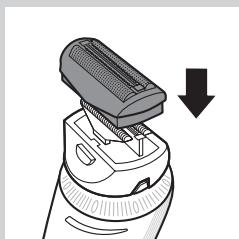

- 4** Πιέστε το πλέγμα ξυρίσματος ξανά στην ξυριστική κεφαλή.

Συστήματα αποθήκευσης

- 1 Απενεργοποιήστε τη συσκευή και αποσυνδέστε την από την πρίζα.
- 2 Τοποθετήστε το προστατευτικό κάλυμμα στην ξυριστική κεφαλή.
- 3 Αποθηκεύστε τη συσκευή και τα εξαρτήματά της μέσα στη θήκη αποθήκευσης που παρέχεται.

Αντικατάσταση

Αντικαθιστάτε ένα φθαρμένο ή χαλασμένο εξάρτημα κοπής μόνο με γνήσιο της Philips, το οποίο μπορείτε να προμηθευτείτε από εξουσιοδοτημένα κέντρα σέρβις της Philips.

Για βέλτιστο αποτέλεσμα ξυρίσματος, αντικαθιστάτε το πλέγμα και τον κόπτη ξυρίσματος μία φορά το χρόνο.

Για να αντικαταστήσετε το πλέγμα και τον κόπτη ξυρίσματος:

- 1 Απενεργοποιήστε τη συσκευή και αποσυνδέστε την από την πρίζα.
- 2 Πατήστε τα κουμπιά απασφάλισης στην ξυριστική κεφαλή και αφαιρέστε το πλέγμα ξυρίσματος.
- 3 Αφαιρέστε το πλαίσιο συγκράτησης από το παλιό πλέγμα ξυρίσματος.
- 4 Τοποθετήστε το πλαίσιο συγκράτησης στο νέο πλέγμα ξυρίσματος.
- 5 Αφαιρέστε τους παλιούς κόπτες ξυρίσματος.

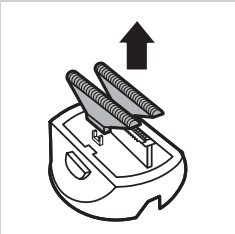
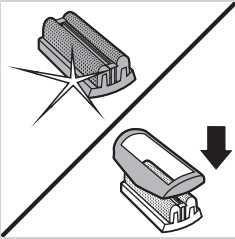
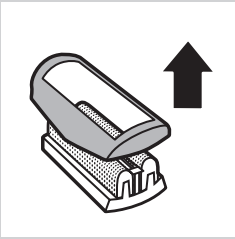
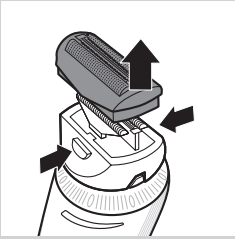

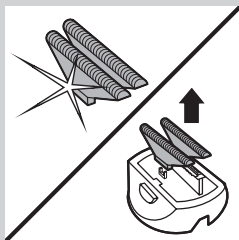

6 Τοποθετήστε τους νέους κόπτες στην ξυριστική κεφαλή (“κλικ”).

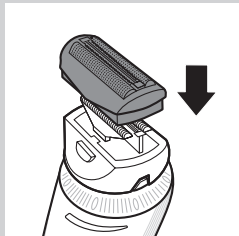

7 Πιέστε το πλέγμα ξυρίσματος ξανά στην ξυριστική κεφαλή.

Περιβάλλον



- Στο τέλος της ζωής της συσκευής μην την πετάξετε μαζί με τα συνηθισμένα απορρίμματα του σπιτιού σας, αλλά παραδώστε την σε ένα επίσημο σημείο συλλογής για ανακύκλωση. Με αυτόν τον τρόπο θα βοηθήσετε στην προστασία του περιβάλλοντος.



- Η ενσωματωμένη επαναφορτιζόμενη μπαταρία περιέχει ουσίες που ενδέχεται να μολύνουν το περιβάλλον. Αφαιρείτε πάντα την μπαταρία πριν απορρίψετε και παραδώσετε τη συσκευή σε ένα επίσημο σημείο συλλογής. Απορρίπτετε την μπαταρία σε επίσημο σημείο συλλογής για μπαταρίες. Εάν αντιμετωπίσετε δυσκολίες στην αφαίρεση της μπαταρίας, μπορείτε να απευθυνθείτε σε ένα εξουσιοδοτημένο κέντρο σέρβις της Philips, όπου θα αφαιρέσουν την μπαταρία και θα την απορρίψουν με τρόπο ασφαλής για το περιβάλλον.

Αφαίρεση της επαναφορτιζόμενης μπαταρίας

Αφαιρέστε την επαναφορτιζόμενη μπαταρία μόνο όταν πρόκειται να απορρίψετε τη συσκευή. Βεβαιωθείτε ότι η μπαταρία είναι εντελώς άδεια όταν πρόκειται να την αφαιρέσετε.

Μην επανασυνδέσετε τη συσκευή στην πρίζα μετά την αφαίρεση της επαναφορτιζόμενης μπαταρίας.

- 1** Αποσυνδέστε τη συσκευή από την πρίζα και αφήστε τη να λειτουργήσει μέχρι το μοτέρ να σταματήσει.

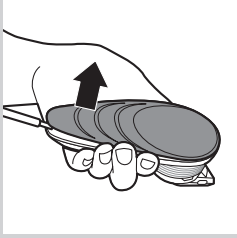

2 Αφαιρέστε το επάνω μέρος του περιβλήματος από τη συσκευή.

3 Ανοίξτε το εσωτερικό μέρος με ένα κατσαβίδι.

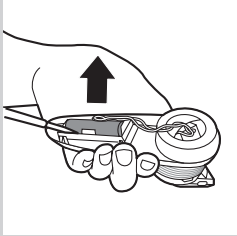

4 Χρησιμοποιήστε ένα κατσαβίδι για να αφαιρέσετε την επαναφορτιζόμενη μπαταρία από τη συσκευή.

5 Κόψτε τα καλώδια με ένα ψαλίδι.

Εγγύηση και επισκευή

Εάν χρειαστείτε επισκευή ή πληροφορίες ή εάν αντιμετωπίζετε κάποιο πρόβλημα, επισκεφθείτε την τοποθεσία της Philips στη διεύθυνση **www.philips.com/support** ή επικοινωνήστε με το Κέντρο Εξυπηρέτησης Καταναλωτών της Philips στη χώρα σας. Θα βρείτε το τηλέφωνο στο φυλλάδιο διεθνούς εγγύησης. Εάν δεν υπάρχει Κέντρο Εξυπηρέτησης Καταναλωτών στη χώρα σας, απευθυνθείτε στον τοπικό αντιπρόσωπο της Philips.

Johdanto

Onnitellut ostoksestasi ja tervetuloa Philips-tuotteiden käyttäjäksi! Hyödynnä Philipsin tuki ja rekisteröi tuotteesi osoitteessa www.philips.com/welcome.

Uuden Philips-kotiparturin ergonomisen muotoilun ja 180° kääntyvän, säädettävän ajopään ansiosta leikkaat omat hiuksesi helposti. Voit liikutella kotiparturia helposti pään joka puolella. Lue ensin tämä käyttöohje, jotta Philips-kotiparturin käyttäminen on helppoa ja mukavaa.

Yleiskuvaus (Kuva 1)

- 1 Teräyksikkö
- 2 Pyörivä ajopää
- 3 Pituusasetuksen säätörengas
- 4 Virtapainike
- 5 Liitäntä pienelle liittimelle
- 6 Latauksen merkkivalot
- 7 Tavallinen ohjauskampa
- 8 Leikkauspituuden osoitin
- 9 Tarkkuuskampa
- 10 Ajopään suojuus (vain QC5580)
- 11 Ajopää, jossa on kiinnityskehikko ja teräverkko (vain QC5580)
- 12 Verkkolaite
- 13 Puhdistusharja
- 14 Säilytyspussi (vain QC5580)

Tärkeää

Lue tämä käyttöopas huolellisesti ennen käyttöä ja säilytä se myöhempiä tarvetta varten.

Vaara

- Suojaa sovitin kosteudelta.

Varoitus

- Verkkolaitteessa on jännitemuuntaja. Älä vaihda verkkolaitteen tilalle toisenlaista pistoketta, jotta et aiheuta vaaratilannetta.
- Laitetta ei ole tarkoitettu lasten tai sellaisten henkilöiden käyttöön, joiden fyysinen tai henkinen toimintakyky on rajoittunut tai joilla ei ole kokemusta tai tietoa laitteen käytöstä, muuten kuin heidän turvallisuudestaan vastaavan henkilön valvonnassa ja ohjauksessa.
- Pidä laite ja sen johto poissa lasten ulottuvilta.

Varoitus

- Älä käytä laitetta kylvyssä tai suihkussa.
- Käytä, lataa ja säilytä laitetta 5 - 35 °C:n lämpötilassa.
- Käytä laitteen lataamiseen vain mukana tulevaa verkkolaitetta.
- Jos latauslaite on vaurioitunut, vaihda vaaratilanteiden välttämiseksi tilalle aina alkuperäisen tyyppinen latauslaite.
- Älä käytä laitetta, jos ajopää, teräyksikkö tai jokin ohjauskammoista on vahingoittunut tai rikkoutunut, koska se voi aiheuttaa vammoja.
- Tämä laite on tarkoitettu vain ihmisten hiusten leikkaamiseen. Älä käytä sitä muuhun tarkoitukseen.
- Jos laite altistuu suurille lämpötilan, paineen tai kosteuden vaihteluille, anna sen mukautua 30 minuuttia ennen käyttöä.



Vastaavuus standardien kanssa

- Laitte täyttää kansainvälisesti hyväksytyt IEC:n turvamääräykset, ja se voidaan puhdistaa turvallisesti vesihanana alla.
- Tämä Philips-laitte vastaa kaikkia, sähkömagneettisia kenttiä (EMF) koskevia standardeja. Jos laitetta käytetään oikein ja tämän käyttöohjeen ohjeiden mukaisesti, sen käyttäminen on turvallista tämänhetkisen tutkimustiedon perusteella.

Lataaminen

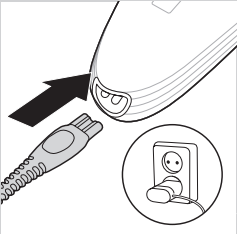

Lataa laitetta vähintään 1 tunti ennen ensimmäistä käyttökertaa ja kun laite on ollut pitkään käyttämättömänä.

Kun akku on ladattu täyteen, laitteella voi leikata ilman johtoa jopa 1 tunnin ajan.

Kun latausvalo vilkkuu oranssina, akun virta on vähissä (käyttöaika on jäljellä noin 10 minuuttia) ja laite on ladattava.

- 1** Varmista, että laitteesta on katkaistu virta.
- 2** Liitä pistoke laitteeseen ja työnnä latauslaite pistorasiaan.

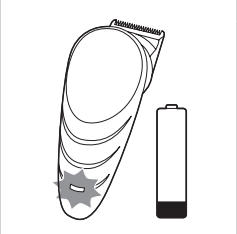

- ▶ Latauksen merkkivalo alkaa vilkkua valkoisena latauksen merkiksi.
- ▶ Kun akku on latautunut täyteen, latauksen merkkivalo palaa tasaisen valkoisena.
- ▶ Noin 30 minuutin kuluttua latauksen merkkivalo sammuu energian säästämiseksi.

Akun eliniän pidentäminen

Käytä laitetta kaksi kertaa vuodessa niin kauan, että moottori lakkaa toimimasta. Lataa sitten akku uudelleen.

Hiuusten leikkaaminen verkkojännitettä käyttäen

- 1** Katkaise laitteesta virta.
- 2** Kytke laite sähköverkkoon ja odota muutama sekunti, ennen kuin käynnistät sen.

Huomautus: Jos akku on täysin tyhjä, odota muutama minuutti, ennen kuin käynnistät laitteen.

Käyttö

Varmista, että hiuksesi ovat puhtaat ja kuivat. Älä käytä laitetta vastapestyihin hiuksiin.

Hiustenleikkuun valmisteleminen



- 1 Kampaa hiuksesi muotoilukammalla hiusten kasvusuuntaan.

Leikkaaminen ohjauksetin kanssa

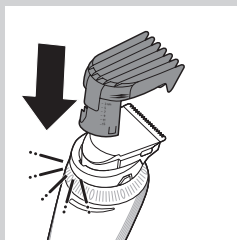

- 1 Aseta ohjauksetin reuna ajopäähän. Varmista, että ohjauksetin lukittuu kunnolla paikalleen.

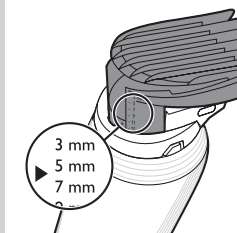

Huomautus: Leikkauspituudet näkyvät ohjauksetin.

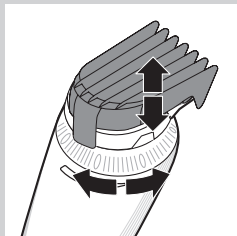

- 2 Aseta haluttu ohjauksetin asetus kiertämällä pituusasetuksen säätörengasta.
 - Laitteessa oleva nuoli osoittaa valitun leikkauspituuden.



Vinkki: Eri asetuksia käyttämällä voit tasoittaa kahteen pituuteen leikattujen hiusten pituuseron niskasta päälle luonnollisesti ja pehmeästi.

Älä kierrä pituusasetuksen säätörengasta suurimman asetuksen ohi.

- 3 Käännä pyörivä ajopää asentoon, joka tuntuu mukavimmalta kädessäsi käsitellessäsi pään eri alueita.

Pyörivän ajopään käyttö

- Lähtöasennosta 0° katsottuna (ajopää osoittaa eteenpäin), voit kääntää pyörivää ajopäätä 45° tai 90° vasemmalle tai oikealle. Näin voit säätää teräyksikön asennon jokaiselle käsiteltävälle alueelle sopivaksi. Tämä helpottaa omien hiustesi leikkaamista.

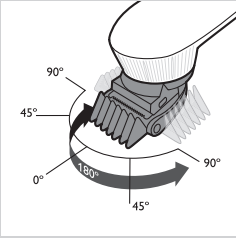

- Aseta teräyksikkö haluttuun asentoon kääntämällä pyörivää ajopäätä, kunnes se napsahtaa paikalleen.

Huomautus: Säädä teräyksikön asento aina kääntämällä pyörivää ajopäätä. Älä käännä teräyksikköä äläkä kampaa.

Huomautus: Älä käännä pyörivää ajopäätä yli 90° vasemmalle tai oikealle.

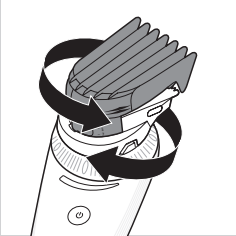

- Pyörivän ajopään ansiosta voit pidellä ja käyttää laitetta kuin muotoilukampaa.

4 Käynnistä laite painamalla virtapainiketta.

QC5570: Paina painiketta lyhyesti.

QC5580: Paina painiketta yli 2 sekuntia.

5 Liikuta kotiparturia hitaasti.

6 Leikatut hiukset kannattaa poistaa ohjaukammasta säännöllisesti.

Jos ohjaukampaan kerääntyy paljon hiuksia, irrota se kotiparturista ja puhalla ja/tai ravistele hiukset pois. Kun irrotat ohjaukammen, leikkauspituusasetus ei muutu.

Vinkkejä

- Leikkaaminen kannattaa aloittaa tavallisen ohjaukammen suurimmalla leikkauspituudella ja pienentää sitä asteittain.
- Kun liikutat laitetta hiusten kasvusuuntaa vastaan, se leikkaa tehokkaimmin.
- Koska kaikki hiukset eivät kasva samaan suuntaan, laitetta on liikuteltava eri suuntiin (ylös, alas tai vaakasuunnassa).
- Varmista, että ohjaukammen tasainen osa koskettaa koko ajan päänahkaa, jotta leikkaustuloksesta tulee tasainen.
- Kirjoita muistiin käyttämäsi leikkauspituusasetukset seuraavaa leikkauskertaa varten.

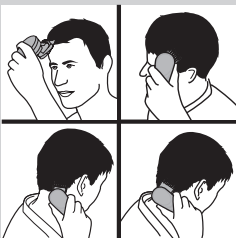

Muotoileminen ilman ohjaukampaa

Voit käyttää kotiparturia ilman ohjaukampaa hyvin lähellä ihoa (0,5 mm) sekä niskan ja korvien alueen rajaamiseen.

Ole varovainen käyttäessäsi laitetta ilman ohjaukampaa. Teräyksikkö leikkaa tällöin kaikki hiukset, joihin se osuu.

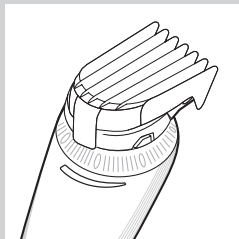

1 Vedä ohjaukampa irti pyörivästä ajopäästä.

Älä vedä ohjaukampa taipuisasta yläosasta. Vedä aina ohjaukammen pohjasta.

2 Kampaa hiusten latvat korvien päälle, ennen kuin muotoilet hiusrajan.

3 Käynnistä laite painamalla virtapainiketta.

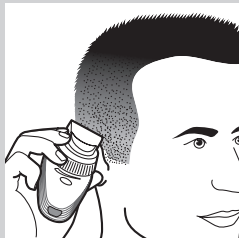

4 Rajaa hiukset korvien ympäriltä kallistamalla laitetta niin, että vain teräyksikön yksi reuna koskettaa hiusten latvoja.

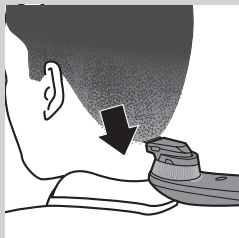

5 Muotoile niskan hiusraja ja pulisongit kääntämällä laitetta ja liikuttamalla sitä alaspäin.

Huomautus: Liikuta laitetta hitaasti ja tasaisesti. Seuraa luonnollista hiusrajaa.

6 Rajojen leikkaaminen helpottuu, kun säädät pyörivän ajopään asentoa.

Parran ajaminen

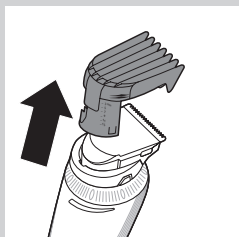

Vinkki: Ajaminen onnistuu parhaiten, kun karvat ovat lyhyempiä kuin 1 mm. Jos karvat ovat tätä pidempiä, ne kannattaa leikata lyhyemmiksi teräyksikön lyhimmillä leikkausasetuksella käyttämättä ohjaukampa.

1 Katkaise laitteesta virta.

2 Vedä ohjaukampa irti pyörivästä ajopäästä.

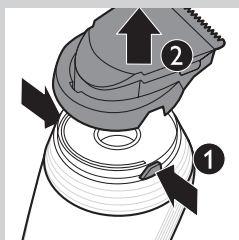

3 Paina vapautuspainikkeita (1) ja irrota terä rungosta (2).



- 4** Paina ajopäätä laitteeseen, kunnes se napsahtaa paikalleen. Varmista, että ajopäätä lukittuu kunnolla paikalleen.

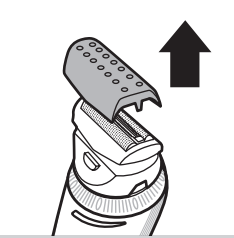

- 5** Irrota ajopään suojus.



- 6** Voit helpottaa ajamista säätämällä pyörivän ajopään asentoa. Asentoa voi säätää ennen käyttöä tai käytön aikana.



- 7** Aseta ajopäätä päänahkaa vasten ja aloita ajaminen.

Paina ajopäätä päänahkaa vasten kevyesti.

Huomautus: Varmista, että teräyksikkö koskettaa päänahkaa koko ajan.

Puhdistus ja hoito

Puhdista laite aina käytön jälkeen huuhtelemalla se juoksevilla vedellä tai mukana toimitetulla puhdistusharjalla.

Älä puhdista laitetta koskaan paineilmalla, naarmuttavilla tai syövyttävillä puhdistusaineilla (kuten bensiini, asetoni tai eteeriset öljyt).

Varo pudottamasta terää lattialle.

Teräyksikön ja kampojen puhdistaminen

- 1** Katkaise laitteesta virta ja irrota virtajohto pistorasiasta.
- 2** Irrota ohjauskampa.
- 3** Huuhtelee ohjauskampa juoksevilla vedellä tai puhdista se mukana toimitetulla puhdistusharjalla.
- 4** Aseta peukalosi teräyksikön pyöreän puolen keskelle ja etusormesi teräyksikön hampaalle (1). Nosta etusormella teräyksikkö pyörivästä ajopäästä (2).
- 5** Huuhtelee teräyksikkö juoksevilla vedellä tai puhdista se mukana toimitetulla puhdistusharjalla.
- 6** Huuhtelee laitteen sisäosa juoksevilla vedellä tai puhdista se mukana toimitetulla puhdistusharjalla.

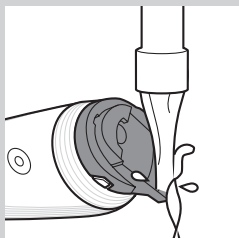
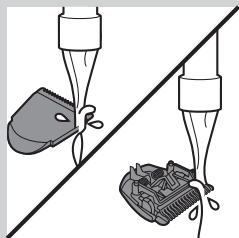
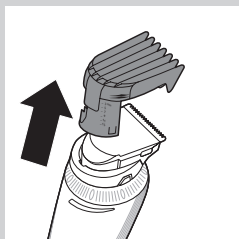



- 7** Aseta teräyksikön kieleke aukkoon (1) ja työnnä teräyksikkö takaisin pyörivään ajopäähän (2) niin, että se napsahtaa paikalleen.

Ajopään puhdistus

Huomautus: Tarkista teräverkon kunto säännöllisesti.

- 1** Katkaise laitteesta virta ja irrota virtajohto pistorasiasta.
2 Paina ajopään (1) vapautuspainikkeita ja irrota teräverkko (2) ajopäästä.

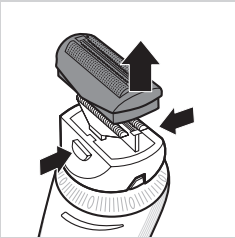

- 3** Huuhtelee ajopää ja teräverkko juoksevilla vedellä.

Huomautus: Puhdista ajopää puhdistusharjalla. Harjaa ajopää sekä sisä- että ulkopuolelta ja teräyksikkö ulkopuolelta. Irrota teräyksikköön juuttuneet karvat napauttamalla teräyksikön pohjaa kevyesti tasaiseen alustaan.

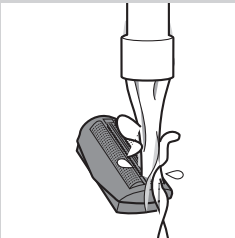

- 4** Paina teräverkko takaisin ajopäähän.

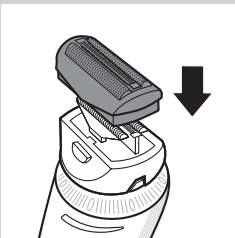

Säilytys

- 1** Katkaise laitteesta virta ja irrota virtajohto pistorasiasta.
2 Aseta ajopään suojus paikalleen.
3 Säilytä laitetta ja lisäosia mukana toimitettavassa säilytuspussissa.

Varaosat

Vaihda kulunut tai vahingoittunut terä ainoastaan alkuperäiseen Philips-terään. Niitä on saatavana Philipsin valtuuttamista huoltopisteistä. Ajotulos on paras mahdollinen, kun teräverkko ja leikkuriosa vaihdetaan vuoden välein.

Teräverkon ja leikkuriosan vaihtaminen:

- 1** Katkaise laitteesta virta ja irrota virtajohto pistorasiasta.
- 2** Paina ajopään vapautuspainikkeita ja irrota teräverkko ajopäästä.
- 3** Irrota kiinnityskehikko vanhasta teräverkosta.
- 4** Aseta kiinnityskehikko uuteen teräverkkoon.
- 5** Irrota vanhat leikkuriosat.
- 6** Aseta uudet leikkuriosat ajopäähän niin, että ne napsahtavat paikoilleen.

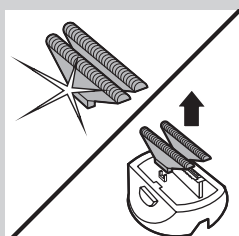
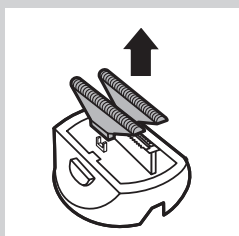
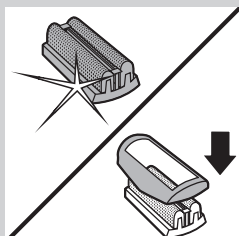
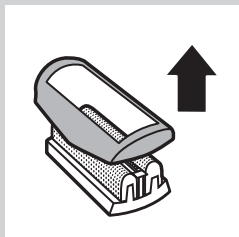
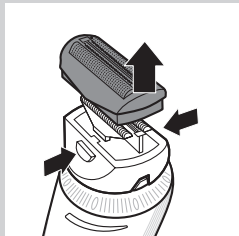

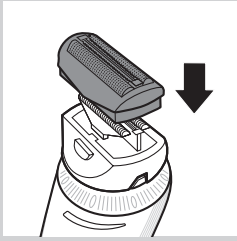

7 Paina teräverkko takaisin ajopäähän.

Ympäristöasiaa

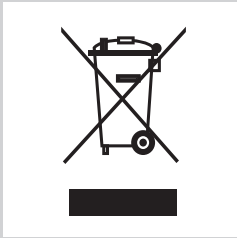

- Älä hävitä vanhoja laitteita tavallisen talousjätteen mukana, vaan toimita ne valtuutettuun kierrätyspisteeseen. Näin autat vähentämään ympäristölle aiheutuvia haittavaikutuksia.



- Laitteen kiinteät ladattavat akut sisältävät ympäristölle haitallisia aineita. Poista akku aina ennen laitteen toimittamista valtuutettuun keräyspisteeseen, ja toimita se valtuutettuun akkujen keräyspisteeseen. Jos et pysty irrottamaan akkua laitteesta, voit toimittaa laitteen Philipsin huoltopalveluun, jossa akku poistetaan ja laite hävitetään ympäristöystävällisellä tavalla.

Akun poistaminen

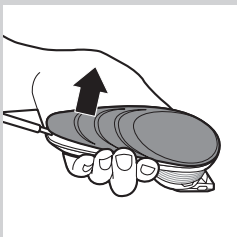

Poista ladattavat akut ennen laitteen hävittämistä. Varmista, että akut ovat täysin tyhjä, kun poistat ne.

Älä kytke laitetta verkkovirtaan akun poistamisen jälkeen.

- 1** Irrota laite sähköverkosta ja anna laitteen käydä, kunnes moottori pysähtyy.
- 2** Poista laitteen kotelon yläosa.
- 3** Avaa sisäosa ruuvimeisselillä.
- 4** Irrota akku laitteesta ruuvimeisselillä.
- 5** Katkaise johdot saksilla.

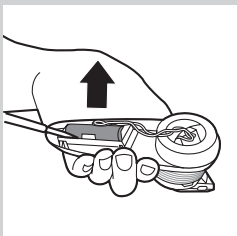

Takuu ja huolto

Jos haluat lisätietoja tai laitteen kanssa ilmenee ongelmia, tutustu Philipsin sivustoon osoitteessa **www.philips.com/support** tai kysy neuvoa Philipsin maakohtaisesta asiakaspalvelusta. Puhelinnumero on kansainvälisessä takuulehtisessä. Jos maassasi ei ole asiakaspalvelua, ota yhteys Philipsin jälleenmyyjään.

Introduction

Félicitations pour votre achat et bienvenue dans l'univers Philips ! Pour profiter pleinement de l'assistance Philips, enregistrez votre produit sur le site à l'adresse suivante : www.philips.com/welcome.

Votre nouvelle tondeuse Philips au design ergonomique et à tête pivotante à 180° vous permet de vous couper les cheveux en toute simplicité. Vous pouvez la déplacer sur toutes les zones de la tête, comme si vous passiez vos doigts dans vos cheveux. Avant de l'utiliser, nous vous conseillons de consulter les informations ci-dessous.

Description générale (fig. 1)

- 1 Élément de coupe
- 2 Tête pivotante
- 3 Anneau de réglage de la hauteur de coupe
- 4 Bouton marche/arrêt
- 5 Prise pour petite fiche
- 6 Voyants de charge
- 7 Sabot classique
- 8 Indicateur de la hauteur de coupe
- 9 Sabot de précision (accessoire)
- 10 Capot de protection de la tête de rasage (QC5580 uniquement)
- 11 Tête de rasage avec système de fixation et grille de rasage (QC5580 uniquement)
- 12 Adaptateur
- 13 Brossette de nettoyage
- 14 Housse de rangement (QC5580 uniquement)

Important

Lisez attentivement ce mode d'emploi avant d'utiliser l'appareil et conservez-le pour un usage ultérieur.

Danger

- Veillez à ce que l'adaptateur ne soit pas en contact avec de l'eau.

Avertissement

- L'adaptateur contient un transformateur. N'essayez pas de remplacer la fiche de l'adaptateur pour éviter tout accident.
- Cet appareil n'est pas destiné à être utilisé par des personnes (notamment des enfants) dont les capacités physiques, sensorielles ou intellectuelles sont réduites, ou par des personnes manquant d'expérience ou de connaissances, à moins que celles-ci ne soient sous surveillance ou qu'elles n'aient reçu des instructions quant à l'utilisation de l'appareil par une personne responsable de leur sécurité.
- Tenez la bouilloire et le cordon hors de portée des enfants.

Attention

- N'utilisez jamais l'appareil dans le bain ni sous la douche.
- Utilisez, rechargez et conservez l'appareil à une température comprise entre 5 °C et 35 °C.
- Utilisez exclusivement l'adaptateur fourni pour charger l'appareil.
- Si l'adaptateur secteur est endommagé, il doit toujours être remplacé par un adaptateur secteur de même type pour éviter tout accident.



- Afin d'éviter tout accident, n'utilisez pas l'appareil si la tête de rasage, le bloc tondeuse ou l'un des sabots est endommagé ou cassé.
- Cet appareil a été conçu uniquement pour tondre les cheveux. Ne l'utilisez jamais à d'autres fins.
- Si l'appareil devait être soumis à une forte variation de température, de pression ou d'humidité, laissez-le s'acclimater pendant 30 minutes avant de l'utiliser.

Conforme aux normes

- Ce rasoir est conforme aux normes internationales IEC et peut être nettoyé à l'eau en toute sécurité.
- Cet appareil Philips est conforme à toutes les normes relatives aux champs électromagnétiques (CEM). Il répond aux règles de sécurité établies sur la base des connaissances scientifiques actuelles s'il est manipulé correctement et conformément aux instructions de ce mode d'emploi.

Charge

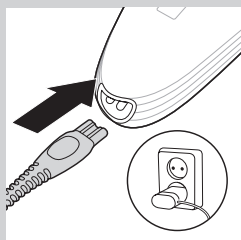

Chargez l'appareil pendant au moins 1 heure avant la première utilisation ou après une période prolongée de non-utilisation.

Une fois chargé, l'appareil dispose d'une autonomie sans fil de 1 heure environ.

Lorsque le voyant de charge clignote en orange, la batterie est presque déchargée (environ 10 minutes d'autonomie restantes). Il faut alors recharger l'appareil.

1 Assurez-vous que l'appareil est éteint.

2 Insérez la fiche de l'adaptateur dans l'appareil, puis branchez l'adaptateur sur la prise secteur.

▶ Le voyant de charge se met à clignoter en blanc pour indiquer que l'appareil est en cours de charge.

▶ Une fois la batterie entièrement chargée, le voyant de charge devient blanc et cesse de clignoter.

▶ Après environ 30 minutes, le voyant de charge s'éteint pour économiser l'énergie.

Optimisation de la durée de vie de la batterie rechargeable

Déchargez complètement la batterie rechargeable deux fois par an en laissant l'appareil fonctionner jusqu'à l'arrêt du moteur. Ensuite, rechargez complètement la batterie.

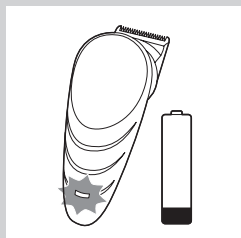

Utilisation de la tondeuse sur secteur

1 Éteignez l'appareil.

2 Branchez l'appareil sur secteur et attendez quelques secondes avant de le mettre en marche.

Remarque : Si la batterie est entièrement déchargée, patientez quelques minutes avant de mettre l'appareil en marche.

Utilisation de l'appareil

Assurez-vous que vos cheveux sont secs et propres. N'utilisez pas l'appareil sur des cheveux qui viennent d'être lavés.

Préparation



- 1 Démêlez vos cheveux à l'aide d'un peigne dans le sens de leur pousse.

Utilisation avec sabot



- 1 Insérez le bord du sabot dans la tête pivotante. Vérifiez si le sabot est correctement enclenché.

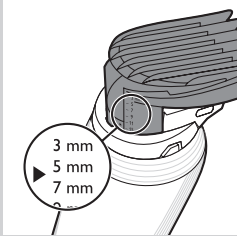

Remarque : Les réglages de la hauteur de coupe sont indiqués sur chaque sabot.

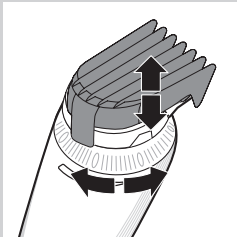

- 2 Tournez l'anneau de réglage de la hauteur de coupe pour régler le sabot sur la hauteur de coupe souhaitée.
 - ▮ La flèche située sur l'appareil indique le réglage sélectionné.



Conseil : Utilisez plusieurs réglages afin de créer une transition naturelle entre les différentes hauteurs de coupe, de la nuque (cheveux plus courts) vers le haut de la tête (cheveux plus longs).

Ne faites pas tourner l'anneau de réglage de la hauteur de coupe au-delà du réglage maximum.

- 3** Placez la tête pivotante dans la position la plus confortable pour votre bras lorsque vous utilisez la tondeuse sur les différentes parties de votre tête.

Utilisation de la tête pivotante

- À partir de sa position initiale de 0° (orientée vers l'avant), la tête pivotante peut pivoter de 45° ou 90° vers la gauche ou vers la droite. Vous avez donc la possibilité d'adapter la position du bloc tondeuse en fonction de la partie de votre tête que vous souhaitez tondre. Il n'a jamais été aussi simple de se couper les cheveux soi-même !

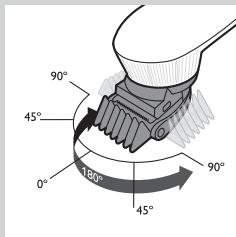

- Pour placer le bloc tondeuse dans la position souhaitée, tournez la tête pivotante (vous devez entendre un clic).

Remarque : Réglez toujours la position du bloc tondeuse au moyen de la tête pivotante. Ne faites jamais tourner le bloc tondeuse ni le sabot.

Remarque : Ne faites pas pivoter la tête pivotante de plus de 90° vers la gauche ou vers la droite.

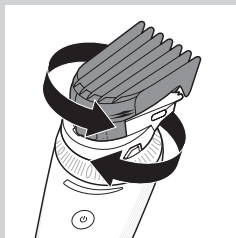

- La tête pivotante vous permet de tenir et d'utiliser l'appareil comme un peigne.

- 4** Mettez l'appareil en marche en appuyant sur le bouton marche/arrêt.
 QC5570 : appuyez brièvement sur le bouton.
 QC5580 : appuyez sur le bouton pendant plus de 2 secondes.

- 5** Déplacez la tondeuse lentement.

- 6** Retirez régulièrement les cheveux coupés du sabot.

Si des cheveux se sont accumulés dans le sabot, retirez-le et enlevez les cheveux en soufflant sur le sabot et/ou en le secouant. Le retrait du sabot ne modifie pas la hauteur de coupe sélectionnée.

Conseils

- Nous vous conseillons d'opter tout d'abord pour la hauteur de coupe la plus élevée du sabot classique et de passer ensuite progressivement à des hauteurs de coupe inférieures.
- Pour obtenir des résultats optimaux, déplacez l'appareil dans le sens inverse de la pousse des cheveux.

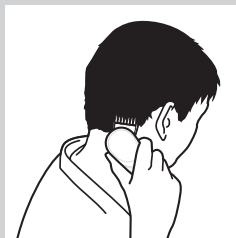



- Dans la mesure où les cheveux ne poussent pas tous dans le même sens, adaptez vos mouvements (vers le haut, le bas ou en travers).
- Pour obtenir une coupe régulière, assurez-vous que la partie plate du sabot est toujours en contact avec le cuir chevelu.
- Notez les réglages de la hauteur de coupe que vous utilisez en vue des prochaines utilisations.

Contours sans sabot

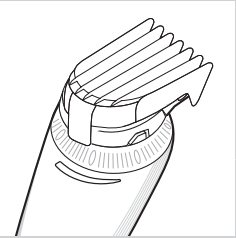

Vous pouvez utiliser l'appareil sans le sabot afin de couper les cheveux au plus près du cuir chevelu (0,5 mm) ou pour tondre les contours de la nuque et le tour des oreilles.

Faites attention lorsque vous vous tondez les cheveux sans le sabot car ceux-ci sont coupés à la racine.

1 Retirez le sabot de la tête pivotante.

Ne tirez jamais sur la partie supérieure flexible du sabot. Tirez toujours sur la partie inférieure.

2 Avant de tondre le contour de l'oreille, peignez les cheveux vers celle-ci.

3 Mettez l'appareil en marche en appuyant sur le bouton marche/arrêt.

4 Lorsque vous dessinez le contour des oreilles, inclinez l'appareil de manière à ce que seul un côté du bloc tondeuse touche les cheveux.



5 Pour tondre la nuque et les favoris, retournez l'appareil et déplacez-le vers le bas.

Remarque : Déplacez l'appareil lentement en suivant l'implantation des cheveux.

6 Réglez la position de la tête pivotante afin d'obtenir des contours précis.

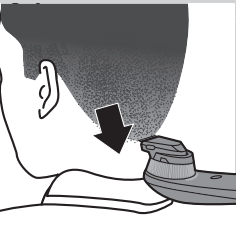

Rasage

Conseil : Le rasage est facilité sur les cheveux mesurant moins de 1 mm. Si leur longueur est supérieure à 1 mm, nous vous recommandons d'utiliser le bloc tondeuse sans le sabot pour les précouper à la hauteur de coupe la plus courte.

1 Éteignez l'appareil.

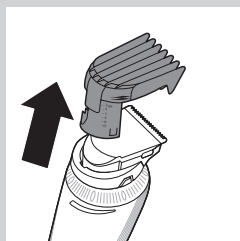

2 Retirez le sabot de la tête pivotante.

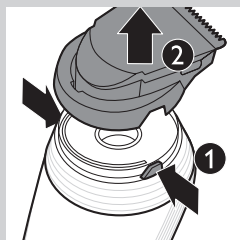

3 Appuyez sur les boutons de déverrouillage (1) et retirez le bloc tondeuse de la poignée (2).

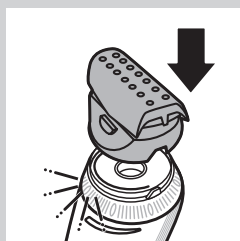

4 Fixez la tête de rasage sur l'appareil en appuyant jusqu'à ce que vous entendiez un clic.

Vérifiez que la tête de rasage est correctement enclenchée.

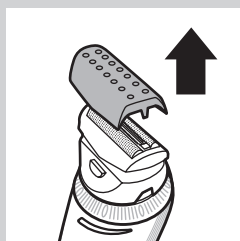

5 Retirez le capot de protection de la tête de rasage.



6 Réglez la position de la tête pivotante pour un rasage facilité. Vous pouvez la régler avant et/ou pendant chaque utilisation.



- 7** Placez la tête de rasage sur votre cuir chevelu. Le rasage peut commencer.

Appuyez légèrement la tête de rasage sur votre cuir chevelu.

Remarque : Veillez à ce que la grille de rasage soit toujours en contact avec le cuir chevelu.

Nettoyage et entretien

Nettoyez l'appareil après chaque utilisation en le rinçant sous l'eau du robinet ou à l'aide de la brosse de nettoyage fournie.

N'utilisez jamais d'air comprimé, de tampons à récurer, de produits abrasifs ou de détergents agressifs tels que de l'essence, de l'acétone ou de l'éther pour nettoyer l'appareil.

Veillez à ne pas laisser tomber le bloc tondeuse.

Nettoyage du bloc tondeuse et des sabots

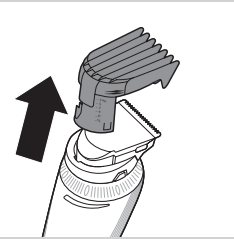

- 1** Éteignez l'appareil et débranchez-le de la prise secteur.
2 Retirez le sabot.
3 Rincez le sabot sous l'eau du robinet ou nettoyez-le à l'aide de la brosse de nettoyage fournie.



- 4** Placez votre pouce au milieu de la partie arrondie du bloc tondeuse et votre index sur les dents du bloc tondeuse (1). À l'aide de votre index, soulevez le bloc tondeuse pour le retirer de la tête pivotante (2).

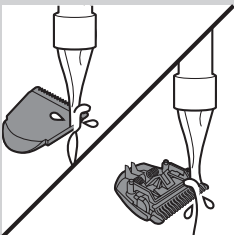

- 5** Rincez le bloc tondeuse sous l'eau du robinet ou nettoyez-le à l'aide de la brosse de nettoyage fournie.

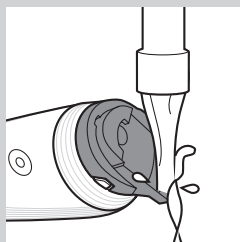

- 6** Rincez l'intérieur de l'appareil sous l'eau du robinet ou nettoyez-le à l'aide de la brosse de nettoyage fournie.

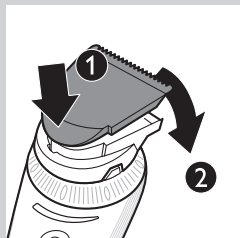

- 7** Insérez la languette du bloc tondeuse dans la fente prévue à cet effet (1), puis remettez le bloc tondeuse en place sur la tête pivotante (2).

Nettoyage de la tête de rasage

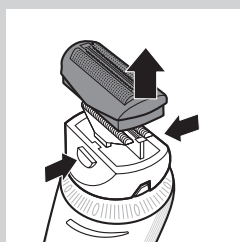

Remarque : Vérifiez régulièrement si la grille de rasage n'est pas fêlée.

- 1** Éteignez l'appareil et débranchez-le de la prise secteur.
2 Appuyez sur les boutons de déverrouillage situés sur la tête de rasage (1) et retirez la grille de la tête de rasage (2).

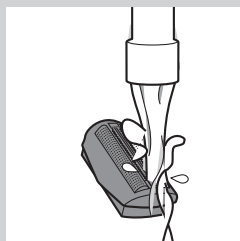

- 3** Rincez la tête de rasage et la grille de rasage sous l'eau du robinet.

Remarque : Pour nettoyer la tête de rasage à l'aide de la brosse de nettoyage, brossez l'intérieur et l'extérieur de la tête de rasage, ainsi que l'extérieur de la grille de rasage. Pour retirer les cheveux qui se sont accumulés à l'intérieur de la grille de rasage, tapotez délicatement la partie inférieure de la grille de rasage contre une surface plane.

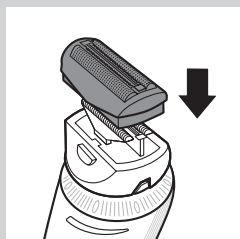

- 4** Remplacez la grille de rasage sur la tête de rasage.

Rangement

- 1** Éteignez l'appareil et débranchez-le de la prise secteur.
- 2** Placez le capot de protection sur la tête de rasage.
- 3** Rangez l'appareil ainsi que les accessoires dans la trousse de rangement fournie.

Remplacement

Un bloc tondeuse usé ou endommagé doit être remplacé uniquement par un bloc tondeuse d'origine Philips, disponible auprès d'un Centre Service Agréé Philips.

Pour obtenir un résultat de rasage optimal, remplacez la lame et la grille de rasage tous les ans.

Pour remplacer la lame ou la grille de rasage :

- 1** Éteignez l'appareil et débranchez-le de la prise secteur.
- 2** Appuyez sur les boutons de déverrouillage situés sur la tête de rasage et retirez la grille de la tête de rasage.
- 3** Retirez le système de fixation de l'ancienne grille de rasage.

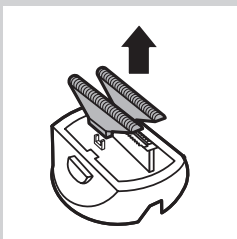
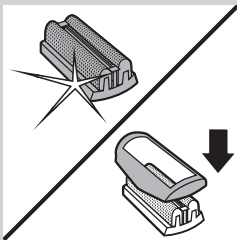
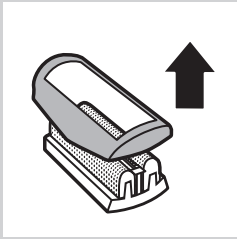
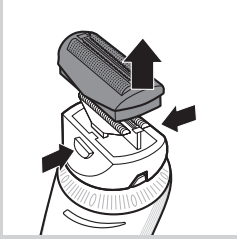

- 4** Placez le système de fixation sur la nouvelle grille de rasage.

- 5** Retirez les anciennes lames.

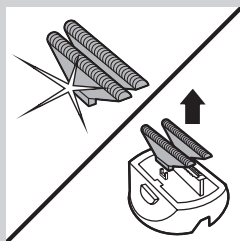

- 6** Placez les nouvelles lames sur la tête de rasage (vous devez entendre un clic).

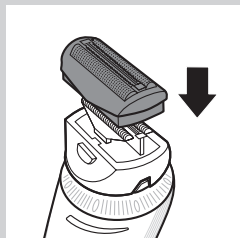

- 7** Replacez la grille de rasage sur la tête de rasage.

Environnement



- Lorsqu'il ne fonctionnera plus, ne jetez pas l'appareil avec les ordures ménagères, mais déposez-le à un endroit assigné à cet effet, où il pourra être recyclé. Vous contribuerez ainsi à la protection de l'environnement.



- La batterie rechargeable intégrée contient des substances qui peuvent nuire à l'environnement. Veillez à toujours retirer la batterie avant de mettre l'appareil au rebut ou de le déposer à un endroit assigné à cet effet. Déposez la batterie usagée à un endroit assigné à cet effet. Si vous n'arrivez pas à retirer la batterie, vous pouvez apporter l'appareil dans un Centre Service Agréé Philips qui prendra toute l'opération en charge pour préserver l'environnement.

Retrait de la batterie rechargeable

Retirez la batterie rechargeable uniquement lorsque vous mettez l'appareil au rebut. Assurez-vous que la batterie est complètement déchargée lorsque vous la retirez.

Ne branchez pas l'appareil sur le secteur après avoir retiré la batterie rechargeable.

- 1** Débranchez l'appareil de la prise secteur et laissez-le fonctionner jusqu'à l'arrêt complet du moteur.

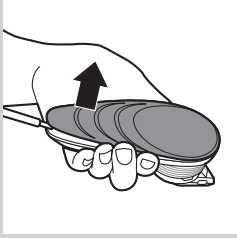

2 Retirez la partie supérieure de l'appareil.

3 Ouvrez la partie inférieure de l'appareil à l'aide d'un tournevis.

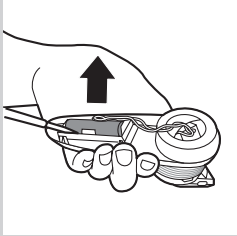

4 Retirez la batterie rechargeable de l'appareil à l'aide d'un tournevis.

5 Coupez les fils avec des ciseaux.

Garantie et service

Si vous souhaitez obtenir des informations supplémentaires, faire réparer l'appareil ou si vous rencontrez un problème, rendez-vous sur le site Web de Philips à l'adresse www.philips.com/support ou contactez le Service Consommateurs Philips de votre pays. Vous trouverez le numéro de téléphone correspondant sur le dépliant de garantie internationale. S'il n'existe pas de Service Consommateurs Philips dans votre pays, renseignez-vous auprès de votre revendeur Philips local.

Introduzione

Congratulazioni per l'acquisto e benvenuti in Philips! Per trarre il massimo vantaggio dall'assistenza Philips, registrate il vostro prodotto su www.philips.com/welcome.

Grazie all'esclusivo design ergonomico e al blocco lame regolabile con rotazione fino a 180°, il nuovo regolacapelli Philips è lo strumento più semplice per tagliare i capelli. Basta far scorrere l'apparecchio su tutte le zone della testa come quando si passano le dita tra i capelli. Per utilizzare al meglio il regolacapelli, vi consigliamo di leggere le seguenti istruzioni.

Descrizione generale (fig. 1)

- 1 Blocco lame
- 2 Testina girevole
- 3 Ghiera di regolazione per l'impostazione della lunghezza
- 4 Pulsante on/off
- 5 Presa spinotto
- 6 Spie di ricarica
- 7 Pettine normale
- 8 Indicatore di impostazione della lunghezza
- 9 Pettine di precisione
- 10 Cappuccio protettivo della testina di rasatura (solo QC5580)
- 11 Testina di rasatura con struttura di supporto e lamina di rasatura (solo QC5580)
- 12 Adattatore
- 13 Spazzolina per la pulizia
- 14 Custodia (solo QC5580)

Importante

Prima di utilizzare l'apparecchio, leggete attentamente il presente manuale e conservatelo per eventuali riferimenti futuri.

Pericolo

- Evitate assolutamente il contatto della spina con l'acqua.

Avviso

- L'adattatore contiene un trasformatore. Non tagliate l'adattatore per sostituirlo con un'altra spina onde evitare situazioni pericolose.
- L'apparecchio non è destinato a persone (inclusi bambini) con capacità mentali, fisiche o sensoriali ridotte, fatti salvi i casi in cui tali persone abbiano ricevuto assistenza o formazione per l'uso dell'apparecchio da una persona responsabile della loro sicurezza.
- Tenete l'apparecchio e il cavo di alimentazione fuori dalla portata dei bambini.

Attenzione

- Non utilizzate l'apparecchio nella vasca da bagno o nella doccia.
- Utilizzate, ricaricate e riponete l'apparecchio a temperature comprese tra 5 e 35 °C.
- Per ricaricare l'apparecchio, utilizzate solo l'adattatore in dotazione.
- Nel caso in cui l'adattatore fosse danneggiato, dovrà essere sostituito esclusivamente con un adattatore originale al fine di evitare situazioni pericolose.

- Non usate l'apparecchio quando la testina di rasatura, il blocco lame o uno dei pettini è danneggiato o rotto, per evitare il rischio di lesioni.
- Questo apparecchio è stato realizzato unicamente per tagliare i capelli delle persone. Non utilizzatelo per altri scopi.
- Se l'apparecchio è sottoposto a un forte sbalzo di temperatura, pressione o umidità, attendete 30 minuti prima di utilizzarlo.

Conformità agli standard

- L'apparecchio è conforme alle norme di sicurezza IEC approvate a livello internazionale e può essere lavato tranquillamente sotto l'acqua corrente.
- Questo apparecchio Philips è conforme a tutti gli standard relativi ai campi elettromagnetici (EMF). Se utilizzato in modo appropriato seguendo le istruzioni contenute nel presente manuale dell'utente, l'apparecchio consente un utilizzo sicuro come confermato dai risultati scientifici attualmente disponibili.



Come ricaricare l'apparecchio

Caricate l'apparecchio per almeno 1 ora prima di utilizzarlo per la prima volta e dopo un lungo periodo di inattività.

Quando l'apparecchio è completamente carico ha un'autonomia di funzionamento di circa 1 ora.

Quando la spia di ricarica arancione si accende, la batteria è quasi scarica (rimangono circa 10 minuti di autonomia) ed è quindi necessario ricaricare l'apparecchio.

1 Controllate che l'apparecchio sia spento.

2 Inserite lo spinotto nell'apparecchio e l'adattatore nella presa di corrente a muro.

► La spia di ricarica bianca inizia a lampeggiare ad indicare che l'apparecchio è in fase di ricarica.

► Quando la batteria è completamente carica, la spia di ricarica emette una luce bianca fissa.

► Dopo circa 30 minuti la spia di ricarica si spegne per risparmiare energia.

Osservazioni per ottimizzare la durata della batteria ricaricabile

Due volte all'anno, scaricate completamente la batteria ricaricabile lasciando in funzione il motore fino all'arresto. Quindi ricaricate completamente la batteria.

Come tagliare i capelli con l'apparecchio collegato alla presa di corrente

1 Spegnete l'apparecchio.

2 Collegate l'apparecchio alla presa di corrente e attendete qualche istante prima di accenderlo.

Nota: Se la batteria è completamente scarica, attendete qualche minuto prima di accendere l'apparecchio.

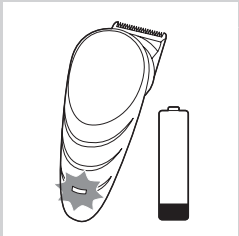
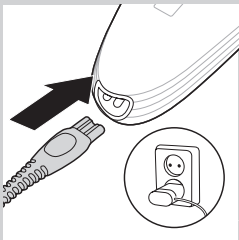

Modalità d'uso dell'apparecchio

assicuratevi che i capelli siano puliti e asciutti. Non utilizzate l'apparecchio con i capelli ancora bagnati.

Preparazione del taglio dei capelli



- 1 Pettinate i capelli nella direzione di crescita.

Come tagliare i capelli usando il pettine regolacapelli

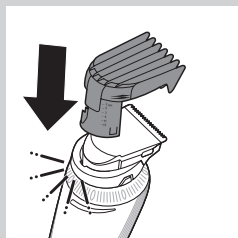

- 1 Inserite il bordo del pettine nella testina girevole. Assicuratevi che il pettine scatti correttamente in posizione.

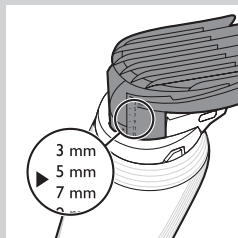

Nota: Le impostazioni di lunghezza sono indicate sul pettine.

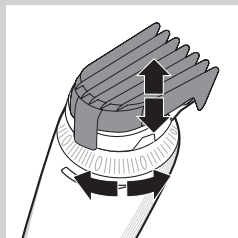

- 2 Girate la ghiera di regolazione delle impostazioni della lunghezza per scegliere la lunghezza desiderata per il taglio.
 - ▶ La freccia sull'apparecchio indica l'impostazione selezionata.



Consiglio: Usate impostazioni diverse per creare un passaggio naturale e omogeneo tra le varie lunghezze dei capelli dalla nuca fino alla parte superiore della testa.

Non girate la ghiera di regolazione per l'impostazione della lunghezza oltre l'impostazione più alta.

- 3** Ruotate la testina girevole nella posizione più comoda a seconda della zona interessata.

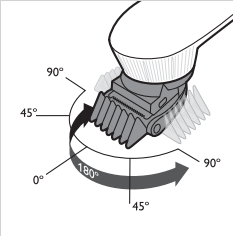

Uso della testina girevole

- Rispetto alla posizione iniziale di 0° (rivolta in avanti), potete ruotare la testina di 45° o 90° verso destra o sinistra. In questo modo, è possibile posizionare il blocco lame verso i capelli da tagliare facilitando l'operazione.

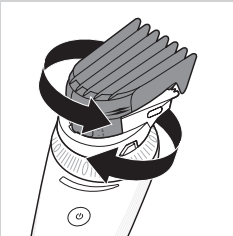

- Impostate il blocco lame sulla posizione desiderata ruotando la testina girevole fino a farla scattare in posizione.

Nota: Regolate la posizione del blocco lame sempre in combinazione con la testina girevole. Non ruotate il blocco lame o il pettine.

Nota: Non ruotate la testina girevole oltre i 90° verso destra o sinistra.



- La testina girevole consente di impugnare e utilizzare l'apparecchio come un pettine normale.

4 Premete il pulsante on/off per accendere l'apparecchio.

QC5570: premete il pulsante brevemente.

QC5580: premete il pulsante per più di 2 secondi.

5 Passare il regolacapelli con movimenti lenti.

6 Rimuovete con regolarità dal pettine i residui di capelli tagliati.

Se si sono accumulati molti capelli sul pettine, estraetelo dall'apparecchio e soffiare o agitate il pettine per eliminarli. Rimuovendo il pettine, la lunghezza impostata non viene modificata.

Consigli

- Si consiglia di iniziare a tagliare i capelli con il pettine grande, riducendo progressivamente la lunghezza.
- Per un taglio più efficace, utilizzate l'apparecchio contropelo.



- Poiché non tutti i capelli crescono dalla stessa parte, è necessario che l'apparecchio segua più direzioni (in alto, in basso o trasversalmente).
- Per ottenere un taglio ottimale, assicurarsi che la parte piatta del pettine sia sempre a contatto con il cuoio capelluto.
- Prendete nota delle impostazioni utilizzate per un determinato taglio come promemoria per le sessioni successive.

Come rifinire i contorni senza usare il pettine

Potete utilizzare l'apparecchio senza il pettine per ottenere capelli molto corti (0,5 mm) o per rifinire i contorni della nuca e la zona intorno alle orecchie.

Prestate attenzione quando eseguite la rifinitura senza il pettine poiché il blocco lame taglia tutti i capelli con cui viene a contatto.

- 1** Estraete il pettine dalla testina girevole.

Non tirate mai la parte flessibile del pettine ma estraetelo dalla parte inferiore.

- 2** Pettinate la punta dei capelli sulle orecchie prima di regolare il contorno.

- 3** Premete il pulsante on/off per accendere l'apparecchio.

- 4** Per definire la zona intorno alle orecchie, inclinate l'apparecchio in modo che solo un angolo del blocco lame sfiori i capelli.

- 5** Per rifinire il contorno della nuca e le basette, ruotate l'apparecchio e passatelo dall'alto verso il basso.

Nota: Effettuate movimenti lenti e uniformi seguendo la linea naturale dei capelli.

- 6** Regolate la posizione della testina girevole per rifinire i contorni più facilmente.

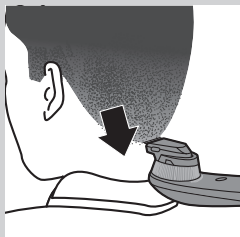
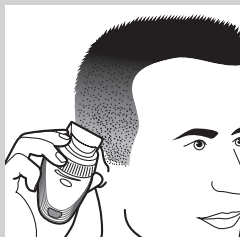
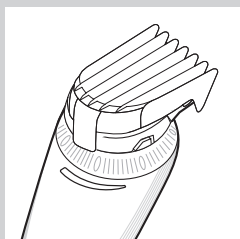

Rasatura

Consiglio: La rasatura si esegue più facilmente quando i capelli sono più corti di 1 mm. Se i capelli sono più lunghi di 1 mm, vi consigliamo di utilizzare il blocco lame senza il pettine per pretagliare i capelli a una lunghezza inferiore.

- 1** Spegnete l'apparecchio.

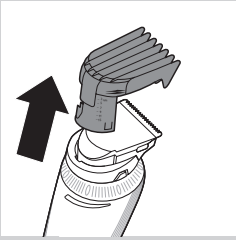

2 Estraete il pettine dalla testina girevole.

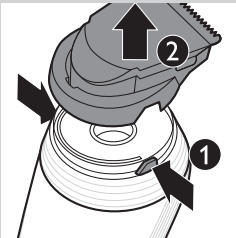

3 Premete i pulsanti di sgancio (1) ed estraete il blocco lame afferrandolo dall'impugnatura (2).



4 Per collegare la testina di rasatura, inseritela nell'apparecchio con una semplice pressione, finché non scatta in posizione.

Assicuratevi che la testina di rasatura scatti correttamente in posizione.

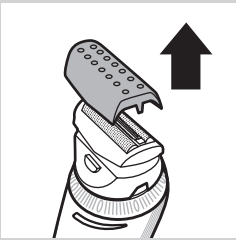

5 Rimuovete il cappuccio di protezione dalla testina di rasatura.



6 Regolate la posizione della testina girevole per facilitare la rasatura, prima e/o durante l'uso.

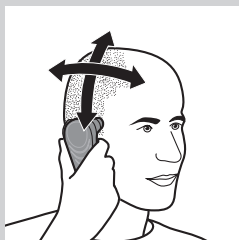

- 7** Posizionate la testina di rasatura sul cuoio capelluto e iniziate la rasatura.

premete leggermente la testina di rasatura sul cuoio capelluto.

Nota: Accertatevi che la lamina di rasatura tocchi perfettamente il cuoio capelluto.

Pulizia e manutenzione

Pulite l'apparecchio dopo ogni uso, risciacquandolo sotto il rubinetto o con la spazzola per la pulizia in dotazione.

Non usate aria compressa, prodotti o sostanze abrasive oppure detersivi aggressivi, come benzina, acetone od oli eterei per pulire l'apparecchio.

Fate attenzione a non far cadere il blocco lame a terra.

Pulizia del blocco lame e dei pettini

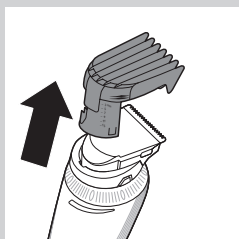

- 1** Spegnete il blocco lame e scollegatelo dall'alimentazione principale.
- 2** Rimuovete il pettine regolacapelli.
- 3** Risciacquate il pettine sotto il rubinetto o pulitelo con la spazzolina per la pulizia in dotazione.



- 4** Posizionate il pollice al centro del lato arrotondato del blocco lame e il dito indice sulla dentatura del blocco lame (1). Usate il dito indice per sollevare il blocco lame dalla testina girevole (2).

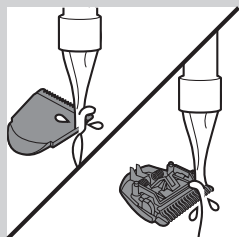

- 5** Risciacquate il blocco lame sotto il rubinetto o pulitelo con la spazzolina per la pulizia in dotazione.

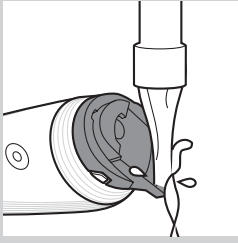

- 6** Risciacquate la parte interna dell'apparecchio sotto il rubinetto o pulitelo con la spazzolina per la pulizia in dotazione.

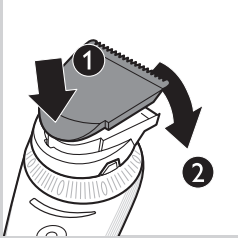

- 7** Inserite la linguetta del blocco lame nella fessura (1) e premete il blocco lame sulla testina girevole (2).

Pulizia della testina di rasatura

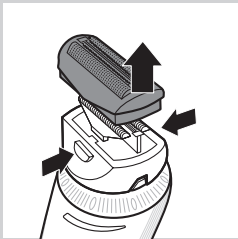

Nota: controllate regolarmente la lamina di rasatura per verificare che non vi siano rotture.

- 1** Spegnete il blocco lame e scollegatelo dall'alimentazione principale.
2 Premete i pulsanti di sgancio sulla testina di rasatura (1) e rimuovete la lamina di rasatura dalla testina di rasatura (2).

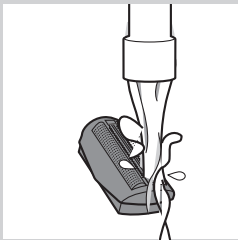

- 3** Risciacquate la testina e la lamina di rasatura sotto il rubinetto.

Nota: Per pulire la testina di rasatura con la spazzolina per la pulizia, spazzolate la parte interna ed esterna della testina di rasatura e quella esterna della lamina di rasatura. Per rimuovere i capelli tagliati dall'interno della lamina di rasatura, picchietate delicatamente la parte inferiore della lamina di rasatura su una superficie piana.

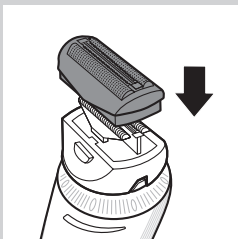

- 4** Riposizionate la lamina di rasatura nella testina di rasatura.

Conservazione

- 1** Spegnete l'apparecchio e scollegatelo dall'alimentazione principale.
- 2** Inserite il cappuccio di protezione sulla testina di rasatura.
- 3** Riponete l'apparecchio e i relativi accessori nell'astuccio in dotazione.

Sostituzione

Sostituire il blocco lame danneggiato o usurato solo con una parte originale Philips, reperibile presso i centri di assistenza autorizzati Philips.

Per ottenere i migliori risultati di rasatura, sostituite la lamina di rasatura e il blocco lame una volta all'anno.

Per sostituire la lamina di rasatura e il blocco lame

- 1** Spegnete il blocco lame e scollegatelo dall'alimentazione principale.
- 2** Premete i pulsanti di sgancio sulla testina di rasatura e rimuovete la lamina di rasatura dalla testina di rasatura.
- 3** Rimuovete la struttura di supporto dalla lamina di rasatura vecchia.

- 4** Posizionate la struttura di supporto sulla nuova lamina di rasatura.

- 5** Rimuovete il blocco lame vecchio.

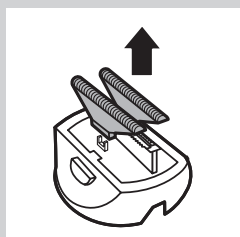
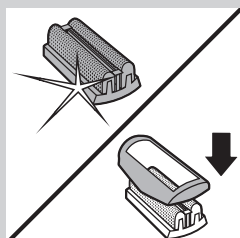
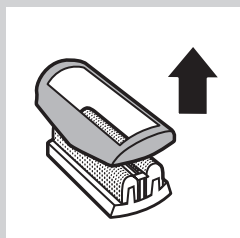
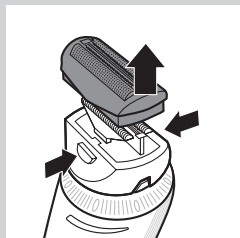

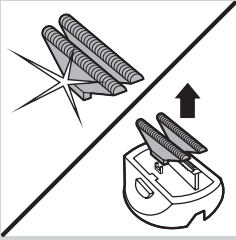

- 6** Posizionate il blocco lame nuovo sulla testina di rasatura finché non scatta in posizione.

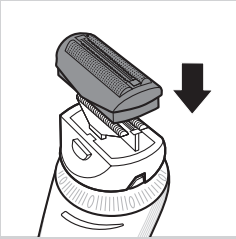

- 7** Riposizionate la lamina di rasatura nella testina di rasatura.

Tutela dell'ambiente

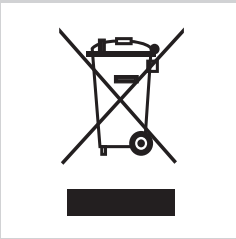

- Per contribuire alla tutela dell'ambiente, non smaltite l'apparecchio insieme ai rifiuti domestici ma consegnatelo a un centro di raccolta ufficiale.



- La batteria ricaricabile integrata contiene sostanze potenzialmente nocive per l'ambiente. Rimuovete sempre la batteria prima di smaltire l'apparecchio e consegnarlo a un centro di raccolta ufficiale. Smaltite la batteria in un apposito centro di raccolta. In caso di difficoltà durante la rimozione della batteria, consegnate l'apparecchio a un centro di assistenza Philips, che si occuperà della rimozione della batteria e del relativo smaltimento.

Rimozione della batteria ricaricabile

Prima di provvedere allo smaltimento dell'apparecchio, rimuovete la batteria ricaricabile. Prima di rimuoverla, assicuratevi che sia completamente scarica.

Non ricollegate l'apparecchio alla presa di corrente dopo aver rimosso la batteria ricaricabile.

- 1** Scollegate l'apparecchio dalla presa di corrente e lasciatelo in funzione fino al completo arresto.

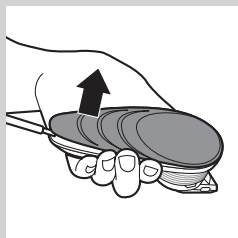

2 Rimuovete la parte superiore dell'alloggiamento dell'apparecchio.

3 Aprite il corpo interno con un cacciavite.

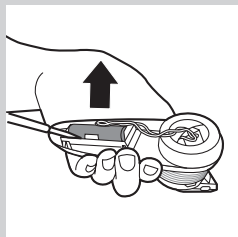

4 Usate un cacciavite per rimuovere la batteria ricaricabile dall'apparecchio.

5 Tagliate i fili metallici con un paio di forbici normali.

Garanzia e assistenza

Per assistenza, informazioni o in caso di problemi, visitate il sito Web di Philips www.philips.com/support oppure contattate il centro assistenza clienti Philips del vostro paese. Per conoscere il numero di telefono, consultate l'opuscolo della garanzia internazionale. Se nel vostro paese non esiste un centro assistenza clienti, rivolgetevi al vostro rivenditore Philips.

Innledning

Gratulerer med kjøpet og velkommen til Philips! Du får best mulig nytte av støtten som Philips tilbyr, hvis du registrerer produktet ditt på www.philips.com/welcome.

Den nye Philips-hårklipperen med ny, ergonomisk design og klippeelement som kan justeres 180°, gjør at du lett kan klippe håret ditt selv. Du kan bevege klipperen over hele hodet, like enkelt som du drar fingrene gjennom håret. Vi anbefaler at du leser gjennom informasjonen nedenfor, slik at du får den best mulige opplevelsen når du bruker hårklipperen.

Generell beskrivelse (fig. 1)

- 1 Klippeelement
- 2 Rotasjonshode
- 3 Justeringsring for lengdeinnstilling
- 4 Av/på-knapp
- 5 Uttak for liten kontakt
- 6 Ladelamper
- 7 Vanlig kam
- 8 Indikator for lengdeinnstilling
- 9 Presisjonskam
- 10 Beskyttelsesdeksel for skjærehode (kun QC5580)
- 11 Skjærehode med holderamme og skjærefolie (kun QC5580)
- 12 Adapter
- 13 Rengjøringsbørste
- 14 Oppbevaringsveske (kun QC5580)

Viktig

Les denne brukerveiledningen nøye før du bruker apparatet, og ta vare på den for senere referanse.

Fare

- Pass på at adapteren ikke blir våt.

Advarsel

- Adapteren inneholder en omformer. Ikke klipp av adapteren for å erstatte den med et annet støpsel. Dette kan føre til farlige situasjoner.
- Dette apparatet er ikke tiltenkt bruk av personer (inkludert barn) som har nedsatt sanseevne eller fysisk eller psykisk funksjonsevne, eller personer som ikke har erfaring eller kunnskap, unntatt hvis de får tilsyn eller instruksjoner om bruk av apparatet av en person som er ansvarlig for sikkerheten.
- Oppbevar apparatet og ledningen utilgjengelig for barn.

Forsiktig

- Ikke bruk apparatet i badekaret eller i dusjen.
- Apparatet skal brukes, lades og oppbevares ved en temperatur mellom 5 og 35 °C.
- Bruk bare den medfølgende adapteren til å lade opp apparatet.
- Hvis adapteren er skadet, må du alltid sørge for å bytte den ut med en av original type for å unngå at det oppstår farlige situasjoner.
- Ikke bruk apparatet når skjærehodet, klippeelementet eller én av kammene er skadet eller ødelagt, da dette kan føre til skade.



- Dette apparatet er kun ment til klipping av menneskehår på hodet. Ikke bruk det til andre formål.
- Hvis apparatet utsettes for store svingninger i temperatur, trykk eller fuktighet, bør du la apparatet akklimatisere seg i 30 minutter før du bruker det.

Overholdelse av standarder

- Apparatet oppfyller de internasjonalt godkjente IEC-sikkerhetskravene og kan trygt rengjøres under springen.
- Dette Philips-apparatet overholder alle standarder som gjelder for elektromagnetiske felt (EMF). Hvis det håndteres riktig og i samsvar med instruksjonene i denne brukerveiledningen, er det trygt å bruke det ut fra den kunnskapen vi har per dags dato.

Lading

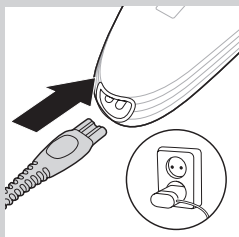

Lad apparatet i minst 1 time før du bruker det for første gang, eller når det ikke har vært i bruk på lang tid.

Når apparatet er fulladet, har det opptil 1 time ledningsfri klippetid. Når ladelampen blinker oransje, er batteriet nesten tomt (omtrent 10 minutter driftstid igjen), og du må lade apparatet.

- 1 Pass på at apparatet er slått av.
- 2 Koble apparatets ledning til apparatet, og sett støpslet inn i stikkontakten.

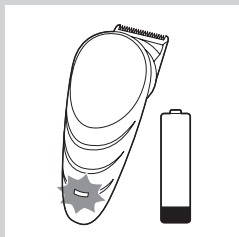

- ▶ Ladelampen begynner å blinke hvitt for å vise at apparatet lader.
- ▶ Når batteriet er fulladet, lyser ladelampen kontinuerlig hvitt.
- ▶ Ladelampen slukkes etter ca. 30 minutter for å spare energi.

Forleng levetiden på det oppladbare batteriet

Tøm det oppladbare batteriet helt to ganger i året ved å la motoren gå til den stopper. Lad deretter batteriet helt opp.

Klipping med ledning

- 1 Slå av apparatet.
- 2 Koble apparatet til strømmettet, og vent noen sekunder før du slår det på.

Merk: Hvis batteriet er helt utladet, må du vente i noen minutter før du slår på apparatet.

Bruke apparatet

Pass på at håret er rent og tørt. Ikke bruk apparatet i nyvasket hår.

Forberedelser for hårklipping



- 1 Gre håret med en kam i samme retning som håret vokser.

Klipping med avtakbar friserkam

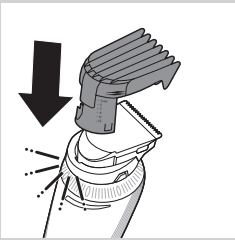

- 1 Sett kanten på den avtakbare friserkammen inn i rotasjonshodet. Kontroller at kammen låses ordentlig på plass

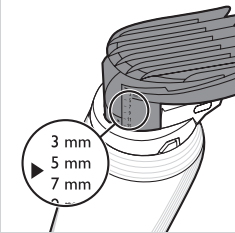

Merk: Lengdeinnstillingene angis på kammen.

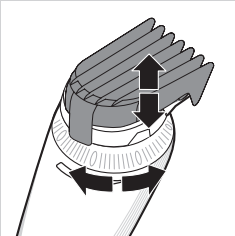

- 2 Vri justeringsringen for lengdeinnstilling for å stille inn kammen på ønsket innstilling.
 - Pilen på apparatet viser innstillingen du har valgt.



Tips: Bruk forskjellige innstillinger for å lage en naturlig og jevn overgang mellom de forskjellige hårlengdene fra nakkehårene til oppå hodet.

Ikke vri justeringsringen for lengdeinnstilling lenger enn den høyeste innstillingen.

- 3 Vri rotasjonshodet til den stillingen som er mest komfortabel for armen, når du klipper forskjellige deler av hodet.

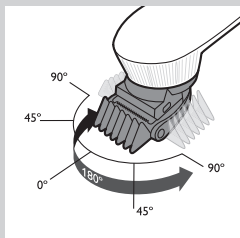

Bruke rotasjonshodet

- Fra startstillingen på 0° (peker fremover) kan du rotere hodet 45° eller 90° til venstre eller høyre. På denne måten kan du justere stillingen til klippeelementet for å tilpasse det til den delen av hodet som du klipper. Dette gjør at det blir mye enklere å klippe ditt eget hår.

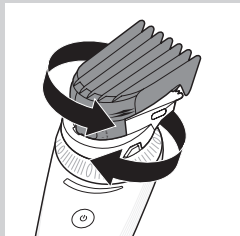

- Still inn klippeelementet i ønsket stilling ved å vri på rotasjonshodet (du skal høre et klikk).

Merk: Du skal alltid justere stillingen til klippeelementet ved å vri på rotasjonshodet. Du må ikke snu klippeelementet eller kammen.

Merk: Ikke vri rotasjonshodet mer enn 90° til venstre eller høyre.

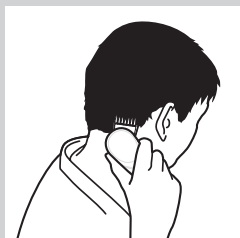

- Rotasjonshodet gjør at du kan holde og bruke apparatet som en friserkam.

4 Trykk på av/på-knappen for å slå på apparatet.

QC5570: Trykk raskt på knappen.

QC5580: Trykk på knappen i mer enn 2 sekunder.

5 Beveg hårklipperen langsomt gjennom håret.

6 Fjern regelmessig løse hår fra kammen.

Hvis det har samlet seg mye hår i kammen, må du fjerne kammen fra apparatet og blåse og/eller riste det ut. Den valgte innstillingen endres ikke når du fjerner kammen.

Tips

- Vi anbefaler at du begynner å klippe ved den høyeste innstillingen på den vanlige kammen, og reduserer innstillingen gradvis.
- Det er mest effektivt å bevege apparatet mot hårets vekstretning.
- Siden alt håret ikke vokser i samme retning, må du bevege apparatet i forskjellige retninger (oppover, nedover og på tvers).
- Kontroller at den flate delen av kammen alltid er helt i kontakt med hodebunnen for å oppnå et jevnt resultat.
- Skriv ned innstillingene du bruker til en bestemt frisyre, og bruk disse som veiledning ved en senere anledning.

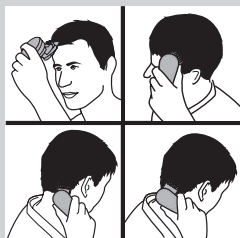

Konturer uten kam

Du kan bruke apparatet uten kammen til å klippe håret svært kort (0,5 mm), eller til å trimme nakken eller rundt ørene.

Vær forsiktig når du klipper uten kammen, fordi klippeelementet fjerner alt hår det kommer i berøring med.

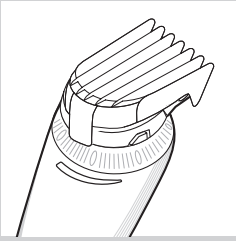

- 1 Trekk kammen av rotasjonshodet.

Trekk aldri i den øverste bøyelige delen av kammen. Ta i stedet tak nederst.

- 2 Kam hårtuppene over ørene før du begynner å trimme håret.
- 3 Trykk på av/på-knappen for å slå på apparatet.



- 4 Når du former konturene rundt ørene, må du vippe apparatet slik at bare én ende av klippeelementet berører hårtuppene.

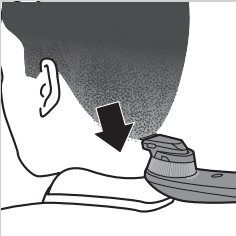

- 5 Hvis du vil trimme nakkehårene og kinnskjegget, må du snu apparatet og bevege det nedover.

Merk: Beveg apparatet sakte og jevnt. Følg det naturlige hårfestet.

- 6 Juster stillingen til rotasjonshodet for å gjøre det enklere å klippe konturen.

Barbering

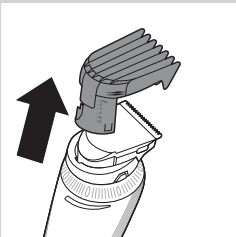

Tips: Det er enklere å barbere hår som er kortere enn 1 mm. Hvis hårene er lengre enn 1 mm, anbefaler vi at du bruker klippeelementet uten kammen for å klippe håret til den korteste innstillingen.

- 1 Slå av apparatet.
- 2 Trekk kammen av rotasjonshodet.

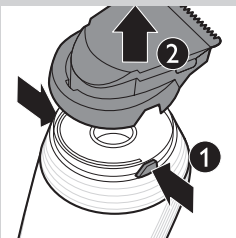

- 3 Trykk på utløserknappene (1), og fjern kutteenheten fra håndtaket (2).

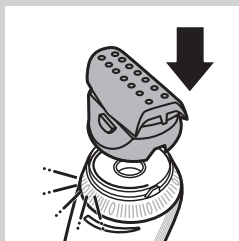

- 4** Sett på skjærehodet ved å trykke det på apparatet (du skal høre et klikk).

Kontroller at skjærehodet låses ordentlig på plass.

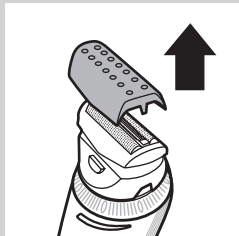

- 5** Ta av beskyttelsesdekslet fra skjærehodet.



- 6** Juster stillingen til rotasjonshodet for å gjøre det enklere å barbere. Du kan gjøre dette før og/eller under bruk.



- 7** Plasser skjærehodet på hodebunnen, og begynn å barbere.

Trykk skjærehodet lett mot hodebunnen.

Merk: Kontroller at skjærefolien alltid er helt i kontakt med hodebunnen.

Rengjøring og vedlikehold

Rengjør apparatet hver gang du har brukt det ved å skylle det under springen eller bruke rengjøringsbørsten som følger med.

Bruk aldri trykkluft, skurebørster, skuremidler eller væsker som bensin, aceton eller eteriske oljer til å rengjøre apparatet.

Vær forsiktig slik at klippeelementet ikke faller på gulvet.

Rengjøre klippeelementet og kammene

- 1** Slå av apparatet, og koble det fra strømmettet.

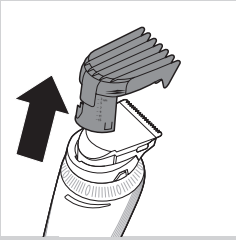

2 Ta av friserkammen.

3 Skyll kammen under springen, eller rengjør den med rengjøringsbørsten som følger med.

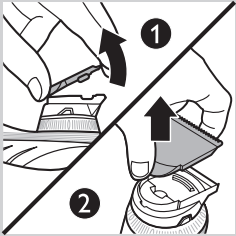

4 Plasser tommelen i midten av den runde siden på klippeelementet og pekefingeren på tennene på klippeelementet (1). Bruk pekefingeren til å løfte klippeelementet fra rotasjonshodet (2).

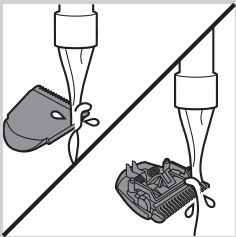

5 Skyll klippeelementet under springen, eller rengjør det med rengjøringsbørsten som følger med.

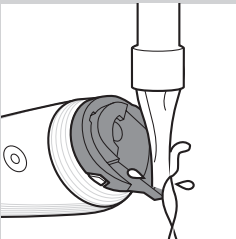

6 Skyll innsiden av apparatet under springen, eller rengjør det med rengjøringsbørsten som følger med.

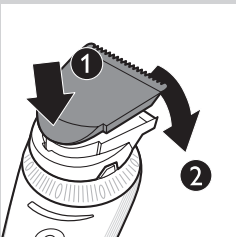

7 Sett tappen på klippeelementet inn i åpningen (1), og skyv klippeelementet tilbake på rotasjonshodet (2).

Rengjøre skjærehodet

Merk: Kontroller regelmessig skjærefolien med tanke på sprekker.

- 1 Slå av apparatet, og koble det fra strømmettet.
- 2 Trykk på utløserknappene på skjærehodet (1), og fjern skjærefolien fra skjærehodet (2).

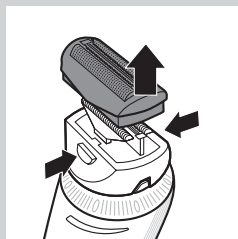

- 3 Skyll skjærehodet og skjærefolien under springen.

Merk: Rengjør skjærehodet med rengjøringsbørsten ved å børste innsiden og utsiden av skjærehodet og utsiden av skjærefolien. Fjern hårene fra innsiden av skjærefolien ved å banke undersiden av skjærefolien lett mot en flat overflate.

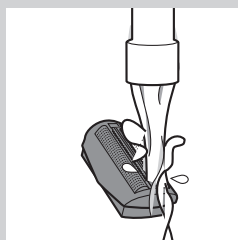

- 4 Trykk skjærefolien tilbake på skjærehodet.

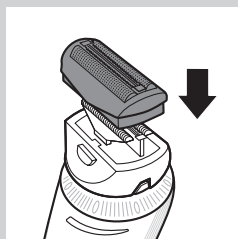

Oppbevaring

- 1 Slå av apparatet, og koble det fra strømmettet.
- 2 Sett beskyttelsesdekslet på skjærehodet.
- 3 Oppbevar apparatet og tilbehøret i den medfølgende oppbevaringsvesken.

Utskiftning

Du må bare erstatte et slitt eller ødelagt klippeelement med et originalt Philips-klippeelement. Det er tilgjengelig fra autoriserte Philips-servicesentre.

Bytt ut skjærefolien og barberkniven én gang i året for å få optimalt barberingsresultat.

Slik bytter du skjærefolien og barberkniven:

- 1 Slå av apparatet, og koble det fra strømmettet.

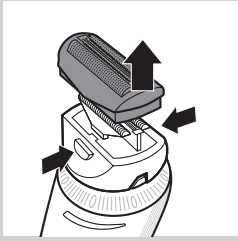

2 Trykk på utløserknappene på skjærehodet, og fjern skjærefolien fra skjærehodet.

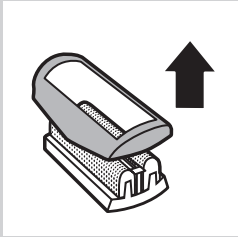

3 Fjern holderrammen fra den gamle skjærefolien.

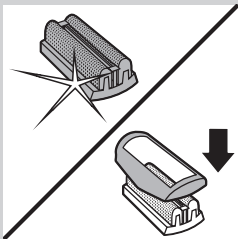

4 Plasser holderrammen på den nye skjærefolien.

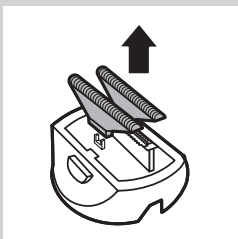

5 Fjern de gamle barberknivene.

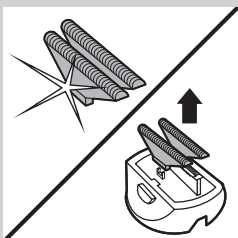

6 Plasser de nye knivene på skjærehodet (du skal høre et klikk).

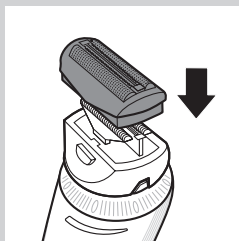

- 7** Trykk skjærefolien tilbake på skjærehodet.

Miljø



- Ikke kast apparatet som restavfall når det ikke kan brukes lenger. Lever det på en gjenvinningsstasjon. Ved å gjøre dette hjelper du til med å ta vare på miljøet.



- Det innebygde oppladbare batteriet inneholder stoffer som kan forurense miljøet. Ta alltid ut batteriet før du kaster apparatet eller leverer det på en gjenvinningsstasjon. Lever batteriet på en gjenvinningsstasjon for batterier. Hvis du har problemer med å ta ut batteriet, kan du også ta apparatet med til et Philips-servicesenter. Der vil de ta ut batteriet for deg og avhende det på en miljøvennlig måte.

Fjerne det oppladbare batteriet

Det oppladbare batteriet skal bare tas ut når du kaster apparatet. Kontroller at batteriet er helt utladet når du fjerner det.

Du må ikke koble apparatet til strømmettet når du har tatt ut det oppladbare batteriet.

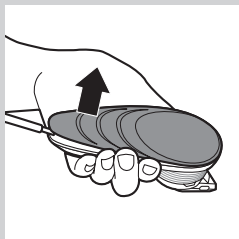

- 1** Koble apparatet fra stikkkontakten, og la det gå til motoren stopper.

- 2** Ta av den øvre delen av huset på apparatet.

- 3** Åpne det innvendige kabinettet med en skrutrekker.

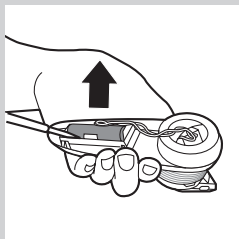

- 4** Bruk en skrutrekker til å fjerne det oppladbare batteriet fra apparatet.

- 5** Klipp over ledningene med en saks.

Garanti og service

Hvis du trenger service eller informasjon, eller hvis du har et problem med produktet, kan du gå til webområdet til Philips på **www.philips.com/support** eller ta kontakt med Philips' forbrukerstøtte i landet der du bor. Du finner telefonnummeret i garantiheftet. Hvis det ikke finnes noen forbrukerstøtte der du bor, kan du kontakte din lokale Philips-forhandler.

Introdução

Parabéns pela sua compra e bem-vindo à Philips! Para tirar todo o partido da assistência fornecida pela Philips, registre o seu produto em www.philips.com/welcome.

O seu novo aparador de cabelo Philips com novo design ergonómico e acessório de corte ajustável de 180° permite-lhe aparar facilmente o cabelo. Pode mover o aparador ao longo da cabeça tão facilmente como se estivesse a passar os seus dedos pelo cabelo. Para desfrutar da utilização do aparador de cabelo é aconselhável ler as informações seguintes.

Descrição geral (fig. 1)

- 1 Acessório de corte
- 2 Cabeça giratória
- 3 Anel de regulação do comprimento
- 4 Botão ligar/desligar
- 5 Tomada para ficha pequena
- 6 Luzes de carga
- 7 Pente acessório normal
- 8 Indicador da regulação do comprimento
- 9 Pente acessório de precisão
- 10 Tampa protectora da cabeça de corte (apenas QC5580)
- 11 Cabeça de corte com estrutura de fixação e rede de corte (apenas QC5580)
- 12 Transformador
- 13 Escova de limpeza
- 14 Bolsa de armazenamento (apenas QC5580)

Importante

Leia cuidadosamente este manual do utilizador antes de utilizar o aparelho e guarde-o para consultas futuras.

Perigo

- Certifique-se de que o adaptador não é molhado.

Aviso

- O adaptador contém um transformador. Não corte o adaptador para o substituir por outro, porque isso poderá dar origem a situações de perigo.
- Este aparelho não se destina a ser utilizado por pessoas (incluindo crianças) com capacidades físicas, sensoriais ou mentais reduzidas, ou com falta de experiência e conhecimentos, salvo se tiverem recebido supervisão ou instruções sobre o uso do aparelho por alguém responsável pela sua segurança.
- Mantenha o aparelho e o cabo fora do alcance das crianças.

Cuidado

- Não utilize o aparelho no banho ou no duche.
- Utilize, carregue e guarde o aparelho a uma temperatura entre 5 °C e 35 °C.
- Utilize apenas o adaptador fornecido para carregar o aparelho.
- Se o transformador se danificar, só deverá ser substituído por uma peça de origem para evitar situações de perigo.

- Não utilize o aparelho quando a cabeça de corte, o acessório de corte ou um dos pentes acessórios estiver danificado ou partido, pois isto pode causar lesões.
- Este aparelho destina-se unicamente a aparar cabelo humano. Não o utilize para outras finalidades.
- Se o aparelho for sujeito a uma mudança significativa de temperatura, pressão ou humidade, deixe o aparelho ambientar-se durante 30 minutos antes de o utilizar.



Conformidade com as normas

- O aparelho está conforme às regulamentações de segurança CEI aprovadas internacionalmente e pode ser lavado à torneira com total segurança.
- Este aparelho Philips cumpre todas as normas relacionadas com campos electromagnéticos (CEM). Se for manuseado correctamente e de acordo com as instruções presentes no manual do utilizador, o aparelho proporciona uma utilização segura, como demonstrado pelas provas científicas actualmente disponíveis.

Carregamento

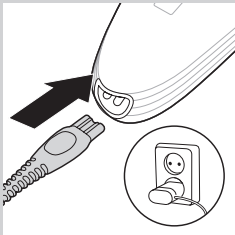

Carregue o aparelho durante, no mínimo, 1 hora, antes de o utilizar pela primeira vez ou após um longo período sem ser utilizado. Quando o aparelho estiver completamente carregado, este possui uma autonomia sem fio de até 1 hora. Quando a luz de carga está intermitente a laranja, a bateria está fraca (restam cerca de 10 minutos de utilização) e tem de recarregar o aparelho.

1 Certifique-se de que o aparelho está desligado.

2 Introduza a ficha do aparelho no aparelho e introduza o adaptador na tomada eléctrica.

- ▶ A luz de carga fica intermitente a branco para indicar que o aparelho está a carregar.
- ▶ Quando a bateria estiver completamente carregada, a luz de carga acende continuamente a branco.
- ▶ Depois de aprox. 30 minutos, a luz de carregamento apaga-se para poupar energia.

Optimização da vida útil da bateria recarregável

Descarregue completamente a bateria recarregável duas vezes por ano deixando o motor trabalhar até este parar de funcionar. Em seguida, volte a carregar a bateria por completo.

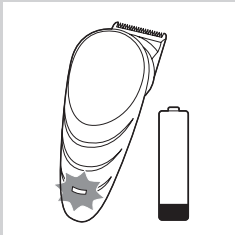

Funcionamento com fio

1 Desligue o aparelho.

2 Ligue o aparelho à corrente e aguarde alguns segundos antes de o ligar.

Nota: Se as baterias estiverem completamente vazias, aguarde alguns minutos antes de ligar o aparelho.

Utilizar o produto

Certifique-se de que o seu cabelo está limpo e seco. Não utilize o aparelho em cabelos húmidos.

Preparação para cortar o cabelo



- 1 Penteie o seu cabelo com um pente no sentido do crescimento do cabelo.

Aparar com o pente acessório

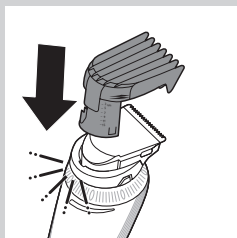

- 1 Insira o rebordo do pente acessório na cabeça giratória. Assegure-se de que o pente acessório encaixa correctamente na posição.

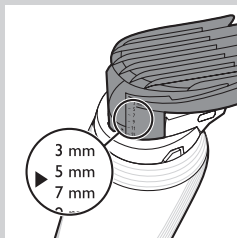

Nota: As regulações de comprimento são indicadas no pente acessório.

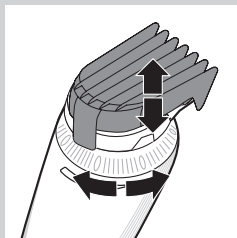

- 2 Rode o anel de regulação do comprimento para definir o pente acessório para a regulação desejada.
 - ▶ A ponta da seta no aparelho indica qual regulação seleccionou.



Sugestão: Utilize regulações diferentes para criar uma transição natural e suave entre os vários comprimentos do cabelo desde a sua linha do pescoço ao cimo da sua cabeça.

Não rode o anel de regulação do comprimento para além da sua definição mais elevada.

- 3** Rode a cabeça giratória para a posição que considerar mais confortável para o seu braço enquanto estiver a aparar as várias zonas da sua cabeça.

Utilizar a cabeça giratória

- A partir da posição inicial de 0° (voltada para a frente), pode rodar a cabeça giratória 45° ou 90° para a esquerda ou para a direita. Isto permite-lhe ajustar a posição do acessório de corte para a zona da cabeça que está a aparar. Desta forma, é mais fácil aparar o cabelo.

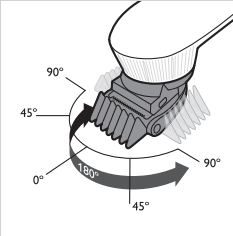

- Para regular o acessório de corte para a posição desejada, rode a cabeça giratória (ouve-se um estalido).

Nota: Ajuste sempre a posição do acessório de corte, rodando a cabeça giratória. Não rode o acessório de corte, nem o pente acessório.

Nota: Não rode a cabeça giratória mais de 90° para a esquerda ou para a direita.

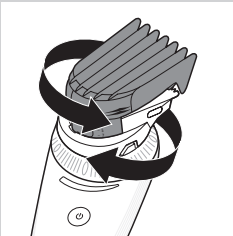

- A cabeça giratória permite-lhe segurar e utilizar o aparelho como um pente modelador:

4 Prima o botão ligar/desligar para ligar o aparelho.

QC5570: Prima o botão por breves instantes.

QC5580: Prima o botão durante mais de 2 segundos.

5 Movimente o aparador suavemente pelo cabelo.

6 Remova regularmente os cabelos cortados do pente acessório.

Se estiverem acumulados muitos cabelos no pente acessório, remova o pente acessório do aparador e sopre e/ou agite o acessório para que os cabelos caiam. Ao remover o pente acessório, a regulação seleccionada não é alterada.

Sugestões

- É aconselhável que comece a aparar o cabelo na regulação mais elevada do pente acessório normal e que vá reduzindo gradualmente a regulação.
- Para aparar da forma mais eficaz, movimente o aparelho na direcção oposta ao crescimento do cabelo.



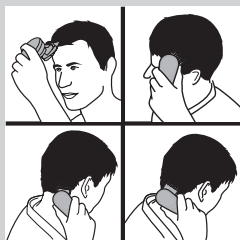

- Uma vez que o cabelo não cresce todo na mesma direcção, terá de movimentar o aparelho em direcções diferentes (para cima, para baixo ou transversalmente).
- Certifique-se de que a totalidade da parte plana do pente acessório está sempre em contacto com o couro cabeludo para obter um resultado uniforme
- Anote as regulações que utilizar na criação de determinados estilos de corte para se recordar em utilizações futuras.

Contorno sem o pente acessório

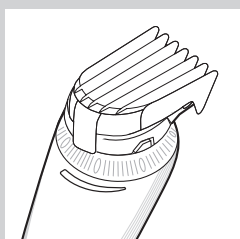

Pode utilizar o aparelho sem o pente acessório para aparar o cabelo bem rente ao couro cabeludo (0,5 mm) ou para contornar a linha do pescoço e a zona à volta das orelhas.

Tenha cuidado quanto estiver a aparar sem o pente acessório, uma vez que o acessório de corte corta todos os cabelos em que toca.

1 Retire o pente acessório da cabeça giratória.

Nunca puxe pela parte flexível do pente acessório. Puxe sempre pela parte de baixo.

2 Penteie as pontas do cabelo por cima das orelhas antes de começar a contornar a linha de cabelo.

3 Prima o botão ligar/desligar para ligar o aparelho.

4 Para definir os contornos à volta das orelhas, incline o aparelho de modo a que apenas uma extremidade do acessório de corte toque nas pontas dos cabelos.

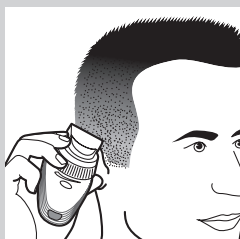

5 Para contornar a linha do pescoço e as patilhas, vire o aparelho e faça passagens de cima para baixo.

Nota: Mova o aparelho devagar e suavemente. Siga a linha natural do cabelo.

6 Ajuste a posição da cabeça giratória para facilitar os contornos.

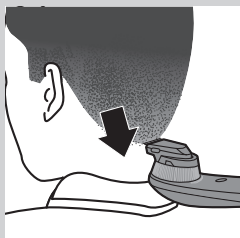

Corte

Sugestão: O corte rente é mais fácil quando os cabelos têm menos de 1 mm. Se os cabelos tiverem mais do que 1 mm, recomendamos a utilização do elemento de corte sem o pente acessório para pré-cortar os cabelos com a regulação mais curta.

1 Desligue o aparelho.

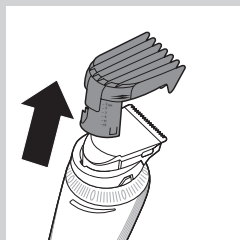

2 Retire o pente acessório da cabeça giratória.

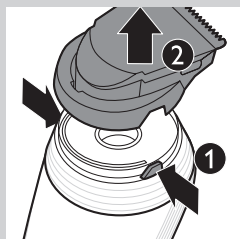

3 Prima os botões de libertação (1) e retire a unidade de corte da pega (2).

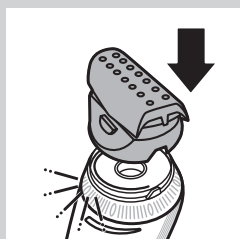

4 Encaixe a cabeça de corte, pressionando-a no aparelho (ouve-se um estalido).
Assegure-se de que a cabeça de corte encaixa correctamente na posição.

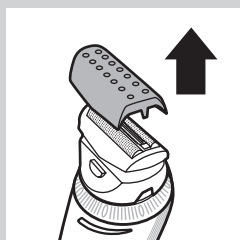

5 Retire a tampa de protecção da cabeça de corte.



6 Ajuste a posição da cabeça giratória para tornar o corte mais fácil.
Pode fazê-lo antes e/ou durante a utilização.

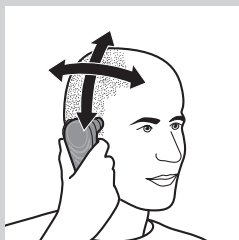

- 7** Coloque a cabeça de corte sobre o couro cabeludo e comece a cortar.

Pressione ligeiramente a cabeça de corte sobre o seu couro cabeludo.

Nota: Assegure-se de que a totalidade da rede de corte está sempre em contacto com o seu couro cabeludo.

Limpeza e manutenção

Limpe o aparelho após cada utilização, enxaguando-o em água corrente ou limpando-o com a escova de limpeza fornecida.

Nunca utilize ar comprimido, esfregões, agentes de limpeza abrasivos ou líquidos agressivos, como petróleo, acetona ou óleos voláteis, para limpar o aparelho.

Tenha cuidado para não deixar cair o acessório de corte no chão.

Limpar o elemento de corte e os pentes acessórios

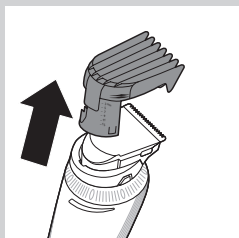

- 1** Desligue a máquina e retire a ficha da tomada.
2 Retire o pente acessório.
3 Enxágue o pente acessório em água corrente ou limpe-o com a escova de limpeza fornecida.

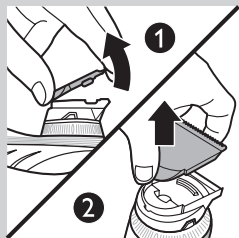

- 4** Coloque o seu polegar no centro do lado redondo do elemento de corte e o seu dedo indicador nos dentes do elemento de corte (1). Utilize o seu dedo indicador para levantar o elemento de corte da cabeça giratória (2).

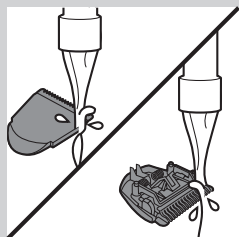

- 5** Enxágue o elemento de corte em água corrente ou limpe-o com a escova de limpeza fornecida.

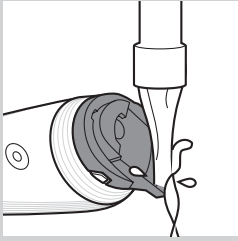

- 6** Enxagúe o interior do aparelho em água corrente ou limpe-o com a escova de limpeza fornecida.

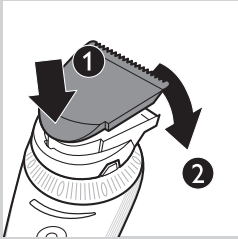

- 7** Introduza a saliência do acessório de corte na ranhura (1) e pressione-o na cabeça giratória (2).

Limpar a cabeça de corte

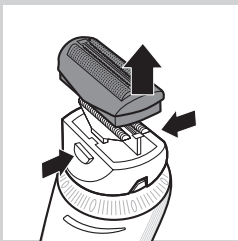

Nota: Verifique regularmente se a rede de corte apresenta fendas.

- 1** Desligue a máquina e retire a ficha da tomada.
2 Prima os botões de libertação na cabeça de corte (1) e retire a rede de corte da cabeça de corte (2).

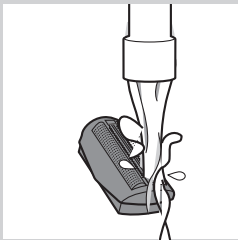

- 3** Enxagúe a cabeça de corte e a rede de corte em água corrente.

Nota: Para limpar a cabeça de corte com a escova de limpeza, escove o interior e exterior da cabeça de corte e o exterior da rede de corte. Para retirar os cabelos cortados do interior da rede de corte, bata delicadamente com a parte inferior da rede de corte numa superfície plana.

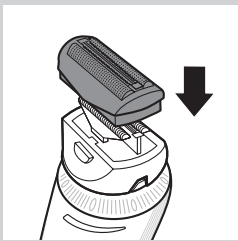

- 4** Pressione novamente rede de corte na cabeça de corte.

Arrumação

- 1** Desligue o aparelho e retire a ficha da tomada.
- 2** Coloque a tampa de protecção na cabeça de corte.
- 3** Guarde o aparelho e os acessórios na bolsa de arrumação fornecida.

Substituição

Uma unidade de corte gasta ou danificada só deve ser substituída por uma peça original Philips, disponível nos serviços de assistência Philips autorizados.

Para um resultado de corte perfeito, substitua a rede de corte e a lâmina de corte anualmente.

Para substituir a rede de corte e a lâmina de corte:

- 1** Desligue a máquina e retire a ficha da tomada.
- 2** Prima os botões de libertação na cabeça de corte e retire a rede de corte da cabeça de corte.
- 3** Retire a estrutura de fixação da rede de corte usada.

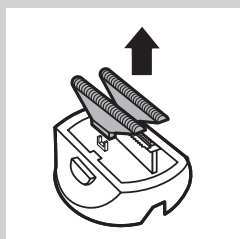
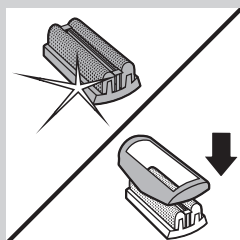
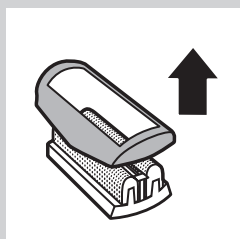
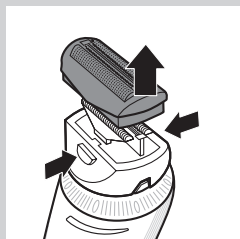

- 4** Coloque a estrutura de fixação na rede de corte nova.

- 5** Retire as lâminas de corte usadas.

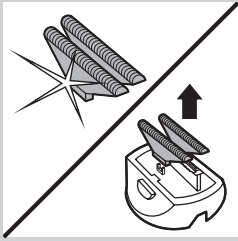

- 6** Coloque as novas lâminas de corte na cabeça de corte (ouve-se um estalido).

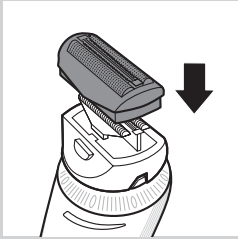

- 7** Pressione novamente rede de corte na cabeça de corte.

Meio ambiente

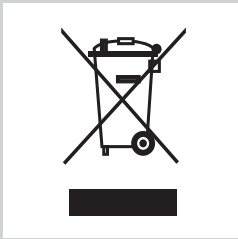

- Não deite fora o aparelho junto com o lixo doméstico normal no final da sua vida útil; entregue-o num ponto de recolha oficial para reciclagem. Ao fazê-lo ajuda a preservar o ambiente.



- A bateria recarregável incorporada contém substâncias que podem poluir o ambiente. Retire sempre a bateria antes de se desfazer do aparelho e entregue o aparelho num ponto de recolha oficial. Elimine a bateria num ponto de recolha oficial para baterias. Se tiver problemas na remoção da bateria, pode também levar o aparelho a um centro de assistência Philips, que poderá remover a bateria por si e eliminá-la de forma segura para o ambiente.

Retirar a bateria recarregável

Retire a bateria recarregável apenas quando se desfizer do aparelho. Certifique-se de que a bateria está completamente vazia quando a retirar.

Não volte a ligar o aparelho à corrente após ter removido a bateria.

- 1** Desligue o aparelho da corrente e deixe-o a trabalhar até o motor parar.

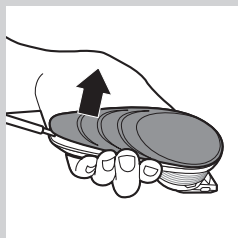

2 Remova a parte superior do corpo do aparelho.

3 Abra o corpo interior com uma chave de fendas.

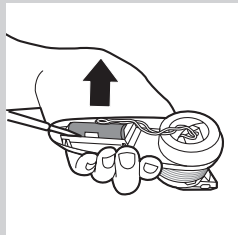

4 Utilize uma chave de fendas para retirar a bateria recarregável do aparelho.

5 Corte os fios com uma tesoura convencional.

Garantia e assistência

Se precisar de assistência ou informações, ou se tiver algum problema, visite o Web site da Philips em **www.philips.com/support** ou contacte o Centro de Apoio ao Cliente da Philips no seu país. Poderá encontrar o número de telefone no folheto de garantia mundial. Se não houver um Centro de Apoio ao Cliente no seu país, dirija-se ao representante local da Philips.



www.philips.com

 100% recycled paper
100% papier recyclé

8222.002.0044.1