

# GENUA & VERONA

Deckenventilator  
Bedienungsanleitung



**INDEX**

1 Sicherheitshinweise .....	3
2 Reinigung .....	4
3 Erforderliche Teile .....	5
4 Vorbereitung .....	6
5 Betrieb des Ventilators .....	8
6 Anweisungen zur Fernbedienung .....	10
7 Garantie / Entsorgung / Technische Änderungen .....	11

## 1 Sicherheitshinweise

Bitte lesen Sie vor erster Inbetriebnahme die Gebrauchsanweisung genau durch und beachten Sie die Sicherheitshinweise um Schäden durch falsche oder unsachgemäße Bedienung sowie unzulässige Umgebungsbedingungen zu vermeiden. Bewahren Sie diese zum späteren Nachschlagen gut auf.

Kontrollieren Sie das Gerät nach dem Entfernen der Verpackung auf Beschädigungen. Setzen Sie das Gerät bei Verdacht auf eine Beschädigung nicht in Betrieb und wenden Sie sich an einen Fachmann. Das recyclingfähige Verpackungsmaterial darf nicht für Kleinkinder zugänglich aufbewahrt oder entsorgt werden, sondern muss fachgerecht entsorgt werden.

Dieses Gerät darf nur für den Zweck, für den es ausdrücklich entwickelt wurde, verwendet werden. Jeder andere Gebrauch ist als unsachgemäss und folglich als gefährlich anzusehen. Der Lieferant haftet nicht für eventuelle Personen- und/oder Sachschäden, die auf einen unsachgemäßen oder falschen Gebrauch zurückzuführen sind.

Dieses Gerät darf von Kindern, die 8 Jahre oder älter sind, sowie von Personen mit reduzierten körperlichen, sensorischen oder geistigen Fähigkeiten oder einem Mangel an Erfahrung und Wissen genutzt werden, sofern sie beaufsichtigt werden oder Anweisungen bezüglich der sicheren Nutzung des Geräts erhalten haben und die damit verbundenen Gefahren verstehen. Kinder dürfen nicht mit dem Gerät spielen. Kinder dürfen die Reinigung und benutzerseitige Wartung nicht ohne Beaufsichtigung durchführen. Bitte achten Sie darauf, dass Sie das Geräte auf eine geeignete und unempfindliche Flächen stellen, sodass auslaufende Flüssigkeiten keinen Schaden verursachen können.

Dieses Produkt durchlief einen umfangreichen Qualitätssicherungsprozess. Durch hohe Sorgfalt wurde sichergestellt, dass das Produkt in einwandfreiem Zustand ist.

Warnung: bei der Verwendung von Elektrogeräten müssen grundlegende Sicherheitsvorkehrungen befolgt werden, um die Gefahr von Feuer, Stromschlägen und Verletzungen zu reduzieren.

- Lesen Sie diese Hinweise, bevor Sie dieses Gerät in Betrieb nehmen und bewahren Sie die Anweisungen auf.
- Überprüfen Sie die auf dem Typenschild angegebene Spannung. Dieses Gerät ist für eine 230 V 50 Hz Stromversorgung ausgelegt.
- Verwenden Sie keine elektrischen Verlängerungskabel für diesen Ventilator.
- Führend Sie den Finger nicht durch das vordere Gehäuse ein. Lassen Sie Kinder nicht ihre Finger durch das vordere Gehäuse einführen. Führen Sie keine Gegenstände durch das vordere Gehäuse ein.

- Halten Sie Haare, Gardinen, Tischdecken, Kleidung und Vorhänge von den Öffnungen des Ventilators fern. Sie könnten in den Ventilator gezogen werden, was ihn beschädigen oder zu Verletzungen führen könnte.
- Verwenden Sie den Ventilator nicht, wenn das Kabel oder der Stecker beschädigt ist oder wenn der Lüfter fallen gelassen oder in irgendeiner Art und Weise beschädigt wurde. Senden Sie den Ventilator an den Kundenservice oder lassen Sie ihn durch eine Fachperson reparieren.
- Überprüfen Sie regelmässig die elektrische Leitung des Lüfters. Wenn das elektrische Kabel beschädigt ist, muss es durch den Hersteller, seinen Kundendienst oder durch eine ähnlich qualifizierte Person ersetzt werden, um eine Gefahr zu vermeiden.
- Dieser Lüfter darf nicht draussen verwendet werden.
- Verwenden Sie diesen Lüfter nicht im Badezimmer und in einem feuchten Bereich.
- Der Ventilator darf nicht ohne Basis verwendet werden.
- Verlegen Sie das Kabel nicht unter einer Abdeckung oder Ähnlichem. Überlagern Sie das Kabel nicht mit kleinen Abdeckungen. Verlegen Sie das Kabel in einem Bereich, wo kein Risiko besteht, darüber zu stolpern.
- Der Lüfter muss immer ausgesteckt werden, wenn er nicht in Betrieb ist. Um den Ventilator vom Strom zu trennen, müssen alle Schalter auf der Position „OFF“ stehen und dann kann der Stecker aus der Steckdose gezogen werden.
- Verwenden Sie den Ventilator nicht in einem Bereich, wo Benzin verwendet wird oder wo brennbare Flüssigkeiten gelagert werden.
- Verwenden Sie diesen Lüfter nur so, wie es in dieser Anleitung beschrieben wird.
- Versuchen Sie nicht, den Lüfter zu reparieren. Es gibt keine Teile, die vom Benutzer repariert werden könnten. Wenn Sie eine Wartung benötigen, senden Sie den Ventilator bitte an den Verkäufer zurück.
- Keine Teile des Ventilators dürfen vom Benutzer entfernt werden. Der Lüfter darf nicht durch den Benutzer geöffnet werden.

## 2 Reinigung

- Stellen Sie sicher, dass das Kabel aus der Steckdose gezogen und der Lüfter nicht angeschlossen ist, bevor Sie mit der Reinigung starten.
- Die Teile sollen mit einem weichen, trockenen Tuch gereinigt werden.
- Flecken sollten mit einer milden Seife (Reinigungsmittel) und einem feuchten Tuch entfernt werden. Alle Spuren der Seife müssen mit einem feuchten Tuch entfernt werden.
- Verwenden Sie kein Benzin oder Lösungsmittel, die den Lüfter beschädigen können.
- Es sollte darauf geachtet werden, dass Wasser (oder andere Flüssigkeiten) nicht in das Lüftungsmotorgehäuse gelangen und die Geschwindigkeitssteuereinheit nicht ausser Kraft setzen.

### 3 Erforderliche Teile

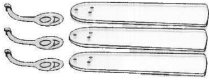

Klingen, Klingenarm



Aufhängstange



Motorgehäuse



Schaltergehäusekappe



Abdeckhaube



Schutzbrille



Teile in Verpackung



Gebrauchsanweisung



Trittleiter

## 4 Vorbereitung

**Wichtig:** Bei Verwendung einer vorhandenen Anschlusssteckdose stellen Sie bitte sicher, dass die Steckdose fest in der Gebäude-Struktur verankert ist und sie das volle Gewicht des Ventilators tragen kann.

Bei Nichtbeachtung kann es zu schweren Verletzungen oder zum Tod führen.

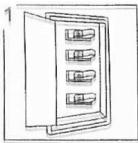

Stellen Sie sicher, dass kein Strom mehr auf den Leitungen ist. Schalten Sie die Sicherungen aus.

**Achtung:** bei Nichtbeachtung beim Abschalten der Stromversorgung vor der Installation kann es zu schweren Verletzungen oder zum Tod führen.

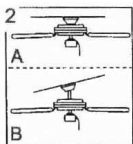

Bestimmen Sie, welches Montageverfahren Sie benötigen.

A: Gerade Fläche

B: Schräge Fläche (Winkelmontage)

**Wichtig:** Wenn Sie das Gerät an einem Winkel montieren, prüfen Sie, ob der Deckenwinkel nicht steiler ist als 25°.

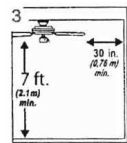

Stellen Sie sicher, dass die Klingen mindestens 80 cm von jedem Hindernis entfernt sind. Überprüfen Sie die Länge des Aufhängungsstange, um sicherzustellen, dass sich die Klingen mindestens 2.1 m über dem Boden befinden.

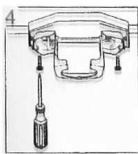

Schrauben Sie die Halterung sicher mit Schrauben, Federringen und Unterlagscheiben (Grösse 8 oder M5) am elektrischen Feld an. Verwenden Sie nur die richtige Grösse ( $\varnothing$  8 mm).

**Wichtig:** Wenn Sie den Winkel montieren, stellen Sie sicher, dass das offene Ende der Montagehalterung mit Blick auf das Dach installiert ist.

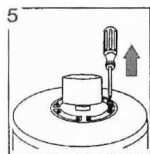

Entfernen Sie die Schrauben und Unterlagscheiben aus den Klingensarmen. Entfernen Sie überschüssiges Material.

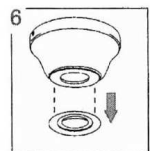

Wenn Sie den Ventilator an einer geraden Fläche montieren, entfernen Sie die Gummischeibe unter der Kappe.

### A: Montage an geraden Flächen

Nützlicher Hinweis: Diese Montageart ist besser geeignet für Decken, die niedriger als 2.43 m sind. Die Aufhängungsstange, die Kugel und der Kunststoffring werden in dieser Art der Installation verwendet.

Wichtig: Bitte entfernen Sie den Hängestift, den Sicherungsstift und die zwei Gewindestifte von der Spalte der Motoranordnung.

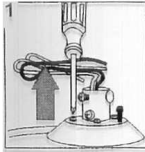

Entfernen Sie jede zweite Schraube und Sicherungsscheibe von der Oberseite des Motorgehäuses. (Diese Schrauben und Unterlagscheiben können bereits in der Verpackung sein).

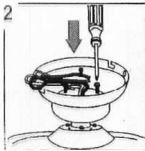

Ziehen Sie die Drähte durch das Loch in der Abdeckhaube und befestigen Sie die Abdeckhaube am Motorgehäuse mit den 3 Schrauben und 3 Unterlagscheiben.

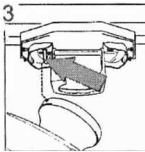

Hängen Sie die Abdeckhaube an den Hacken.

### B: Montage an Winkel

Nützlicher Hinweis: Diese Art der Montage eignet sich am besten für Decken, die höher sind als 2.43 m. Für grössere Decken muss allenfalls ein längeres Rohr verwendet werden (nicht im Lieferumfang enthalten). Diese Montageart ist am besten für gewinkelte oder gewölbte Decken geeignet. Ein längeres Pendelrohr wird benötigt, um den richtigen Freiraum für die Klappen zu gewährleisten.



Führen Sie die Stange und die Kabel durch das Loch in der Abdeckhaube.

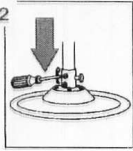

Entfernen Sie Stift und Clip aus dem Pendelrohr. Führen Sie die Stange in das Gehäuse und installieren Sie es mit Bolzen und Clips. Befestigen Sie es mit Schrauben und Muttern.

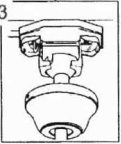

Befestigen Sie den Ball in die Öffnung der hängenden Konsole. Richten Sie sie in der Halterung.  
Achtung: Nichtbeachtung kann zu schweren Verletzungen oder zum Tod führen.

Warnung: Um die Gefahr von Feuer, Stromschlägen oder Personenschäden zu reduzieren beachten Sie bitte, dass das Gerät für eine 230 V 50 Hz Stromversorgung ausgelegt ist. Falls Sie andere Spannungen in Ihrem Haus haben muss ein Elektriker für die richtige Spannung sorgen.

Warnung: Stellen Sie sicher, dass die Anschlusssteckdose richtig geerdet ist und dass am Boden ein grüner Draht vorhanden ist.

## 5 Betrieb des Ventilators

Modelle mit Fernbedienung:

- Wählen Sie die Lüftungsdrehzahl durch Drücken des Drehzahlreglers auf der Fernbedienung (Hohe Geschwindigkeit – Mittlere Geschwindigkeit – Niedrige Geschwindigkeit – OFF)
- Der Schalter am Motorgehäuse zum Steuern der Lüftungsmotoren steuert die Richtung der Laufbewegung.
- Achtung: Vor Verwendung des Drehrichtungsschalters schalten Sie den Ventilator ab und warten, bis sich die Klingen nicht mehr drehen, um Verletzungen an sich selbst und Schäden am Motor zu verhindern.
- Bei kaltem Wetter: Schalten Sie den Schalter auf „UP“, so dass die Klingen die warme Luft auffangen und der Deckenventilator sie im Raum nach unten bewegen kann.
- Bei warmem Wetter: Schalten Sie den Schalter auf „DOWN“, so dass die Klingen die Luft im Raum verteilen können.
- Setzen Sie die Fernbedienung nicht der direkten Sonneneinstrahlung aus.
- Versuchen Sie nicht, abgelaufene Batterien wieder aufzuladen. Es gibt spezielle Akkus, die deutlich gekennzeichnet sind.
- Halten Sie die Batterien vom Feuer fern, um eine Explosion zu vermeiden.



## Korrekte Prüfung des Ventilators

Nach der Installation des Ventilators schalten Sie den Ventilator ein. Steuern Sie die Messerrotation und die Solidität: wenn die Lüfterschwankungen nur mässig sind, schalten Sie den Ventilator aus und gehen wie folgt vor:

1. Lösen Sie die Schrauben.
2. Kontrollieren Sie, ob der Abstand zwischen den vier Flachstecker gleich sind.
3. Ziehen Sie die Schrauben wieder an.
4. Kontrollieren Sie den Abstand zwischen der Decke und dem äusseren Ende jeder der Klingen. Sie müssen gleich sein.
5. Schalten Sie den Ventilator ein und überprüfen Sie, ob der Ventilator nun richtig arbeitet.
6. Falls der Ventilator noch immer nicht richtig funktioniert, beginnen Sie wieder von Punkt 1 oder wenden Sie sich an einen Elektriker.

## Modelle mit Befestigungshaken

Achtung: falls Sie nicht über das notwendige Wissen über elektrische Verdrahtung verfügen wenden Sie sich an einen qualifizierten Fachmann.

- Schieben Sie die untere und obere Abdeckung auf die untere Stange.
- Führen Sie das Kabel der Versorgung durch das Mittelloch durch die Stange nach unten.
- Befestigen Sie die untere Stange an der Halterung am Motorkopf mit Niete, Splint und Stellschraube.
- Befestigen Sie an der unteren Abdeckhaube das Ende der Fallstange mit Stellschrauben.
- Hängen Sie den Ventilator auf die Aufhängehaken (nicht beiliegend)
- Schliessen Sie das Netzkabel an die Steckdose (Bild 2)
- Schieben Sie die obere Abdeckhaube darüber und befestigen Sie sie mit Stellschrauben.
- Befestigen Sie die Klingen auf dem Lüftungsmotor mit den richtigen Schrauben und Unterlagscheiben.

- |                                    |                                 |
|------------------------------------|---------------------------------|
| 1. Stahlrahmendeckel               | 7. Stange nach unten (Bild 3-2) |
| 2. Hakenmutter                     | 8. Holzdecke                    |
| 3. Federscheibe                    | 9. Holzhaken (nicht beiliegend) |
| 4. Unterlegscheibe                 | 10. Betondecke                  |
| 5. Gewindehaken (nicht beiliegend) | 11. Stahlrahmen                 |
| 6. Netzkabel                       |                                 |

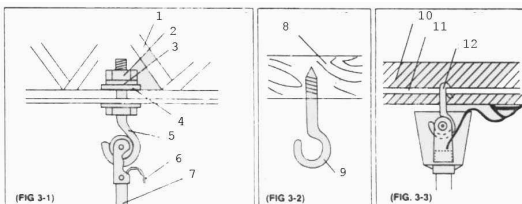

## 6 Anweisungen zur Fernbedienung

ON/OFF: Drücken Sie den Knopf, um das Gerät ein- oder auszuschalten.

LOW: Drücken Sie diese Taste, um die niedrige Geschwindigkeit zu wählen.

MED: Drücken Sie diese Taste, um die mittlere Geschwindigkeit zu wählen.

HI: Wählen Sie diese Taste, um die hohe Geschwindigkeit zu wählen.

Die Batterien wechseln Sie, indem Sie den Gehäusedeckel nach unten schieben, wie es der Pfeil zeigt. (1.5V / AA, 2 Stück)

Der Halter für die Fernbedienung kann – falls erwünscht – mit zwei Schrauben an der Wand befestigt werden.

Stellen Sie sicher, dass der Batteriegehäusedeckel richtig positioniert ist. Verhindern Sie, dass die Fernbedienung dem direkten Sonnenlicht ausgesetzt ist. Entsorgen Sie die gebrauchten Batterien ordnungsgemäss in einem geeigneten Behälter.

Die Batterien unterliegen einer Verschlechterung aufgrund von Alterung und sollten in gutem Zustand ohne Bewuchs sein. Wenn Sie beabsichtigen, die Fernbedienung längere Zeit ungenutzt zu lassen, entfernen Sie die Batterien und bewahren sie an einem sicheren Ort auf.

Verwenden Sie die Infrarot-Fernbedienung nur, wie es hier beschrieben wird. Die Verwendung für andere Zwecke können Gefahren verursachen und die Garantie erlischt.

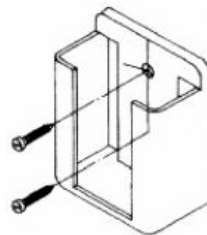
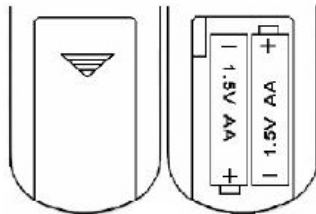

## 7 Garantie / Entsorgung / Technische Änderungen

### Garantie:

Die Geräte werden vor der Auslieferung genau kontrolliert. Sollte trotzdem einmal ein Mangel an Ihrem Gerät auftreten, wenden Sie sich vertrauensvoll an Ihren Verkäufer. Bitte bringen Sie den Kaufbeleg mit, denn dieser ist für jede Garantieleistung vorzulegen. Die Garantie beträgt 24 Monaten ab dem Kaufdatum

### Entsorgung

Das Gerät muss fachgerecht entsorgt werden. Das Gerät kann bei jedem Fachhändler kostenlos zur Entsorgung abgegeben werden.



### Technische Änderungen

Technische Änderungen in Technik und Design vorbehalten.

Bitte behalten Sie das Verpackungsmaterial für das Gerät auf.

### CE-Konformitätserklärung

Das Gerät entspricht folgenden Standards:

EN 60598-1:2008+A11:2009

EN 60598-2-1:1989

EN 60335-2-80:2003+A1:2004+A2:2009

EN 60335-1:2012

**Firma**

Armin Schmid  
Olensbachstrasse 9–15  
**CH-9631 Ulisbach**  
Tel. Int. +41 71 987 60 60  
Tel. Nat. 0848870850  
info@sonnenkoenig.ch  
www.sonnenkoenig.ch

**Firma**

Armin Schmid  
Peter-Henlein-Strasse 5  
**D-89331 Burgau**  
Tel: 0180 500 64 35  
info@sonnenkoenig.ch  
www.sonnenkoenig.ch

Festnetz 14 Cent/Minute  
Mobilnetz bis 42 Cent/Minute

# GENUA & VERONA

Ventilateur de plafond  
Mode d'emploi



**SOMMAIRE**

1 Consignes de sécurité.....	15
2 Entretien .....	16
3 Pièces nécessaires .....	17
4 Préparation .....	18
5 Fonctionnement du ventilateur.....	20
6 Mode d'emploi de la télécommande.....	22
7 Garantie / Mise au rebut / Modifications techniques .....	23

Avant la première mise en service, veuillez lire scrupuleusement le mode d'emploi dans son Intégralité et tenir compte des consignes de sécurité afin d'éviter les dommages liés à une commande mauvaise ou non conforme ainsi qu'à des conditions d'environnement non autorisées. Conservez ce mode d'emploi afin de pouvoir le consulter de nouveau ultérieurement. Assurez-vous de placer l'appareil sur une surface appropriée et étanche, de sorte que le liquide déversé ne peut pas causer de dommages.

Après avoir retiré l'emballage, contrôler que l'appareil ne présente aucun dommage. Si vous soupçonnez des dommages, ne mettez pas l'appareil en marche et adressez-vous à un spécialiste. L'emballage recyclable doit être tenu hors de portée des petits enfants ou être jeté aux ordures, mais doit être jeté de manière appropriée.

Cet appareil ne doit être utilisé que pour l'usage pour lequel il a été expressément mis au point. Toute autre utilisation doit être considérée comme inappropriée et par conséquent comme dangereuse. Le fournisseur décline toute responsabilité concernant d'éventuels dommages corporels et/ou matériels, pouvant être imputés à une utilisation inappropriée ou incorrecte.

Cet appareil peut être utilisé par des enfants âgés de 8 ans et plus et par des personnes à capacités physiques, sensorielles et mentales réduites ou sans expérience et sans les connaissances nécessaires, à condition qu'ils soient assistés ou qu'ils aient reçu des instructions concernant l'utilisation en toute sécurité de l'appareil et qu'ils comprennent quels sont les dangers encourus. Les enfants ne doivent pas jouer avec l'appareil. Les opérations de nettoyage et d'entretien de l'appareil ne doivent pas être effectuées par des enfants sans surveillance. Assurez-vous de placer l'appareil sur une surface appropriée et étanche, de sorte que le liquide déversé ne peut pas causer de dommages.

Ce produit a subi de nombreux tests de qualité et de sécurité. Nous nous sommes assurés que ce produit a quitté nos locaux en parfait état.

Attention : lorsque vous utilisez des appareils électriques, respectez toujours certaines règles de base afin d'éviter tout risque d'incendie, d'électrocution ou de blessures.

- Lisez attentivement ces consignes avant d'utiliser l'appareil et conservez soigneusement ce mode d'emploi.
- Vérifiez le voltage indiqué sur la plaque signalétique. Cet appareil est conçu pour une alimentation électrique de 230 V, 50 Hz.
- N'utilisez pas de rallonge électrique pour ce ventilateur.
- N'insérez jamais les doigts dans l'avant du boîtier. Ne laissez jamais les enfants insérer leurs doigts dans l'avant du boîtier. N'insérez aucun objet dans l'avant du boîtier.

- Éloignez cheveux, rideaux, nappes, vêtements et voilages des ouvertures du ventilateur. Ceux-ci risqueraient d'être happés par le ventilateur, ce qui risquerait d'entraîner dégâts matériels ou blessures.
- N'utilisez pas le ventilateur si le câble ou la fiche sont endommagés ou si le ventilateur a subi une chute ou tout autre dommage. Rapportez le ventilateur à votre service après-vente ou faites-le réparer par un professionnel.
- Vérifiez régulièrement le câble électrique du ventilateur. Si le câble électrique est endommagé, celui-ci devra être remplacé par le fabricant, par son service après-vente ou toute autre personne qualifiée afin d'éviter tout danger.
- Ce ventilateur ne doit pas être utilisé à l'extérieur.
- N'utilisez pas ce ventilateur dans une salle de bains ou une zone humide.
- Le ventilateur ne doit pas être utilisé sans sa base.
- Ne couvrez jamais le câble. Ne superposez jamais de petits éléments sur le câble. Placez le câble à un endroit où personne ne risque de trébucher dessus.
- Débranchez toujours le ventilateur lorsque vous ne l'utilisez pas. Avant de débrancher le ventilateur, placez l'interrupteur sur la position « OFF » : retirez ensuite la fiche de la prise électrique.
- Ne pas utiliser le ventilateur dans un endroit dans lequel sont utilisés ou stockés de l'essence ou des produits inflammables.
- Veuillez utiliser ce ventilateur conformément aux indications fournies dans le présent manuel.
- N'essayez jamais de réparer le ventilateur vous-même. Il ne comprend aucun élément susceptible d'être réparé par l'utilisateur. Pour toute maintenance du ventilateur, veuillez retourner le ventilateur au vendeur.
- L'utilisateur n'est autorisé à retirer aucune pièce du ventilateur. Le ventilateur ne doit pas être ouvert par l'utilisateur.

## 2 Entretien

- Assurez-vous que la fiche a préalablement été retirée de la prise de courant et que le ventilateur n'est pas branché avant de commencer à le nettoyer.
- Les éléments doivent être nettoyés à l'aide d'un chiffon doux et sec.
- Les taches peuvent être éliminées à l'aide d'un savon doux (détergent) et d'une éponge humide. Toutes les traces de savon doivent être retirées à l'aide d'une éponge humide.
- N'utilisez pas d'essence ni de solvant qui pourraient endommager le ventilateur.
- Veillez à ce qu'aucun liquide ni eau ne s'infilte dans le boîtier du moteur et ne mettent hors service l'unité de contrôle de la vitesse.



## 3 Pièces nécessaires

FR

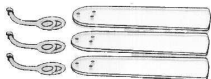

Pales, Bras des pales



Tige de suspension



Boîtier du moteur



Couvercle du boîtier de mise en marche



Capot



Lunettes de protection



Éléments emballés



Mode d'emploi



Escabeau

## 4 Préparation

Attention : si vous utilisez une prise électrique existante, assurez-vous que celle-ci est fermement fixée à la structure du bâtiment et qu'elle sera capable de supporter la totalité du poids du ventilateur.

De graves blessures pourraient être causées par le non-respect de cette consigne.

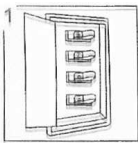

Assurez-vous que l'électricité a été coupée. Débranchez les sécurités.

Attention : si vous ne coupez pas l'électricité avant l'installation, vous risquez de graves blessures, voire la mort.

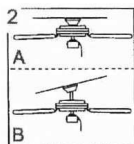

Déterminez le type de montage dont vous avez besoin.

A : Surface plane

B : Surface en pente (montage en angle)

Attention : si vous souhaitez installer l'appareil sur un angle, assurez-vous que la pente du plafond n'est pas plus raide que 25°.

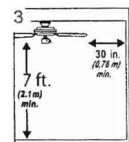

Veillez à ce que les pales soient éloignées d'au moins 80 cm de tout obstacle. Vérifiez la longueur de la tige de suspension pour vous assurer que les pales sont à au moins 2,1 m du sol.

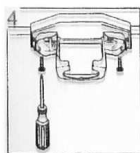

Vissez fermement le support à l'aide de vis, rondelles ressort et rondelles (taille 8 ou M5) au niveau du branchement électrique. Utilisez la bonne taille (ø 8 mm).

Attention : lorsque vous montez le ventilateur en pente, assurez-vous que l'extrémité ouverte du support de montage est installée en direction du toit.

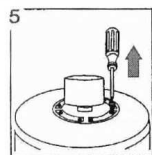

Retirez les vis et les rondelles des bras des pales. Retirez tout élément inutile.

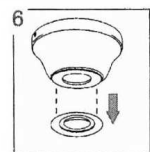

Si vous montez le ventilateur sur une surface plane, retirez le disque en caoutchouc situé sous le capot.

### A : Montage sur une surface plane

Conseil utile : ce type de montage convient le mieux pour des plafonds de moins de 2,43 m de hauteur. La tige de suspension, la boule et l'anneau en plastique sont nécessaires pour ce type d'installation.

Attention : retirez la tige de suspension, la tige de sécurité et les deux tiges filetées du dispositif moteur.

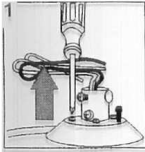

Retirez une vis + rondelle sur deux sur le dessus du boîtier moteur. (Ces vis et rondelles peuvent déjà se trouver dans l'emballage).

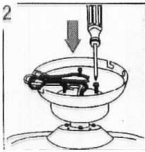

Tirez les fils électriques à travers le trou du capot puis fixez le capot sur le boîtier du moteur à l'aide des 3 vis et des 3 rondelles.

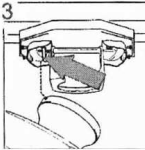

Suspendez le capot au crochet.

### B : Montage en pente

Conseil utile : ce type d'installation est idéal pour les plafonds de plus de 2,43 m de hauteur. Pour des plafonds plus hauts, vous devrez impérativement utiliser un tube plus long (non compris). Ce type de montage est parfaitement adapté pour les plafonds en pente ou courbes. Un tube de suspension plus long sera nécessaire pour assurer l'espace nécessaire pour les pales.



Passez la tige et les câbles à travers le trou du capot.

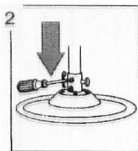

Retirez la broche et le clip du tube de suspension. Passez la tige dans le boîtier et installez-la à l'aide de boulons et de clips. Fixez-la à l'aide de vis et d'écrous.

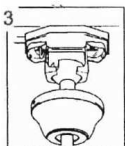

Fixez la boule dans l'ouverture de la console suspendue. Insérez-la dans le support.  
Attention : de graves blessures pourraient être causées par le non-respect de cette consigne.

Mise en garde : afin d'éviter tout risque d'incendie, d'électrocution ou de dommages corporels, notez que cet appareil est conçu pour une alimentation électrique de 230 V, 50 Hz. Si votre habitation est dotée d'une tension électrique différente, faites appel à un électricien afin qu'il adapte la tension.

Mise en garde : assurez-vous que la prise électrique est bien reliée à la terre et qu'un fil vert se situe au sol.

## 5 Fonctionnement du ventilateur

Modèles avec télécommande :

- Choisissez le nombre de tours de ventilation en appuyant sur le bouton de réglage des tours sur la télécommande (Vitesse haute – Vitesse moyenne – Vitesse basse – OFF)
- L'interrupteur servant à régler le moteur du ventilateur, situé sur le boîtier du moteur, permet de déterminer le sens de rotation.
- Attention : avant d'utiliser l'interrupteur permettant de déterminer le sens de ventilation, éteignez le ventilateur et attendez jusqu'à ce que les pales ne tournent plus, afin d'éviter tout risque de blessures ou de dommages au moteur.
- Par temps froid : placez l'interrupteur sur « UP » pour permettre aux pales de brasser l'air chaud et au ventilateur de plafond de le diriger ensuite vers le bas de la pièce.
- Par temps chaud : placez l'interrupteur sur « DOWN » de manière à ce que les pales propagent l'air dans la pièce.
- Ne laissez jamais la télécommande en plein soleil.
- N'essayez pas de recharger des piles usagées. Il existe des piles rechargeables caractérisées comme telles.
- Conservez les piles à distance de toute flamme pour éviter tout risque d'explosion.

## Vérification du bon fonctionnement du ventilateur

Une fois le ventilateur installé, enclenchez-le. Testez la rotation des pales et la solidité : si les oscillations du ventilateur ne sont que limitées, procédez comme suit :

1. Dévissez les vis.
2. Vérifiez que l'espacement entre les quatre connecteur plats est identique.
3. Revissez les vis.
4. Vérifiez l'espacement entre le plafond et l'extrémité extérieure de chaque pale. Celui-ci doit être le même partout.
5. Remettez le ventilateur en marche et vérifiez s'il fonctionne désormais correctement.
6. Si le ventilateur ne fonctionne toujours pas correctement, recommencez à partir de l'étape 1 ou adressez-vous à un électricien.

## Modèles avec crochet de fixation

Attention : si vous ne disposez pas des connaissances requises en matière de branchements électriques, adressez-vous impérativement à un professionnel qualifié.

- Glissez les protections supérieure et inférieure sur la tige du bas.
- Passez le câble d'alimentation par le trou du milieu, vers le bas de la tige.
- Fixez la tige du bas au support de la tête du moteur avec le rivet, la goupille et la vis de réglage.
- Fixez l'extrémité de la tige retombante au niveau du capot bas à l'aide des vis de réglage.
- Suspendez le ventilateur au crochet de suspension (non compris).
- Reliez le câble d'alimentation à la prise électrique (ill. 2).
- Faites glisser le capot supérieur par-dessus et fixez-le à l'aide de vis de réglage.
- Fixez les pales au moteur de ventilation à l'aide des vis et rondelles adéquates.

- |                                    |                                 |
|------------------------------------|---------------------------------|
| 1. Faux-plafond sur cadre en acier | 7. Tige vers le bas (ill. 3-2)  |
| 2. Écrou du crochet                | 8. Plafond en bois              |
| 3. Rondelle ressort                | 9. Crochet à bois (non compris) |
| 4. Rondelle                        | 10. Plafond béton               |
| 5. Crochet fileté (non compris)    | 11. Cadre en acier              |
| 6. Câble électrique                |                                 |

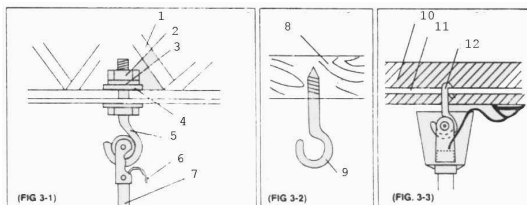

## 6 Mode d'emploi de la télécommande

ON/OFF : appuyez sur ce bouton pour allumer ou éteindre l'appareil.

LOW : appuyez sur cette touche pour sélectionner la vitesse la plus faible.

MED : appuyez sur cette touche pour sélectionner la vitesse moyenne.

HI : appuyez sur cette touche pour sélectionner la vitesse la plus élevée.

Pour remplacer les piles, glissez le couvercle du boîtier vers le bas, comme indiqué par la flèche. (2 piles 1,5 V / AA)

Si vous le souhaitez, vous pouvez fixer le support pour la télécommande au mur à l'aide de deux vis.

Assurez-vous que le couvercle du compartiment à piles est bien en place. Évitez de placer la télécommande en plein soleil. Jetez les piles usagées dans un bac de collecte approprié, conformément à la réglementation en vigueur.

Les piles peuvent se dégrader avec le temps : vérifiez qu'elles ne comportent pas de traces suspectes. Si vous prévoyez de ne pas utiliser la télécommande durant une longue période, retirez les piles et conservez-les dans un endroit sûr.

N'utilisez la télécommande que conformément aux consignes énoncées ici. Toute autre utilisation pourrait entraîner un danger et mettrait fin à la garantie.

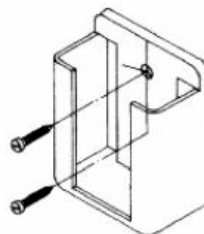
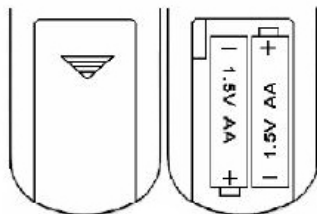

### Garantie

L'appareil sont contrôlés de manière précise avant la livraison. Si malgré tout un vice de-  
vait être constaté sur votre appareil, adressez-vous en toute confiance à notre revendeur.  
Veuillez joindre la preuve d'achat, car celle-ci doit être présentée pour la prestation de  
garantie. La période de garantie est de 24 mois à compter de la date d'achat.

### Elimination

L'appareil doit être jeté de manière appropriée. L'appareil peut dans tous les  
cas être remis gratuitement à tout revendeur spécialisé.



### Modifications techniques

Sous réserve de modifications de la technique et du design.

S'il vous plaît conserver les matériaux d'emballage de l'appareil.

### CE-Konformitätserklärung

L'appareil est conforme aux normes suivantes

EN 60598-1:2008+A11:2009

EN 60598-2-1:1989

EN 60335-2-80:2003+A1:2004+A2:2009

EN 60335-1:2012

**Maison**

Armin Schmid  
Olensbachstrasse 9–15  
**CH-9631 Ulisbach**  
Tel. Int. +41 71 987 60 60  
Tel. Nat. 0848870850  
info@sonnenkoenig.ch  
www.sonnenkoenig.ch

**Maison**

Armin Schmid  
Peter-Henlein-Strasse 5  
**D-89331 Burgau**  
Tel: 0180 500 64 35  
info@sonnenkoenig.ch  
www.sonnenkoenig.ch

Festnetz 14 Cent/Minute  
Mobilnetz bis 42 Cent/Minute



# GENUA & VERONA

Ventilatore da soffitto  
Manuale dell'utente



**INDICE**

1 Avvertente per la sicurezza .....	27
2 Istruzioni per la pulizia del ventilatore.....	28
3 Prima di iniziare .....	29
4 Preparazione .....	30
5 Funzionamento del ventilatore .....	32
6 Funzionamento del telecomando .....	34
7 Garanzia / Smaltimento / Modifiche tecniche.....	35

## 1 Avvertenze per la sicurezza

IT

Prima di mettere in funzione per la prima volta il deumidificatore, si raccomanda di leggere con cura le istruzioni d'uso e di rispettare le avvertenze di sicurezza al fine di evitare un utilizzo improprio o sbagliato come pure condizioni ambientali non idonee. Si raccomanda di conservare le istruzioni per futura consultazione.

Controllare l'apparecchio dopo averlo rimosso dall'imballo. In caso di sospetto danneggiamento non mettere in funzione l'apparecchio e rivolgersi ad un tecnico specializzato. Non conservare alla portata dei bambini il materiale d'imballo riciclabile, ma provvedere all'opportuno smaltimento.

Utilizzare l'apparecchio esclusivamente per lo scopo per il quale è stato espressamente progettato. Qualsiasi altro impiego è improprio e quindi da ritenersi pericoloso. Il fornitore non risponde di eventuali danni a cose e persone, che sono imputabili ad un utilizzo inappropriato o errato.

Questo elettrodomestico può essere usato da bambini che abbiano compiuto gli 8 anni di età e da persone con capacità fisiche, sensoriali o mentali ridotte, oppure che manchino di esperienza e conoscenza, purché abbiano ricevuto assistenza o formazione per un uso sicuro dell'elettrodomestico e ne comprendano quindi i rischi connessi. I bambini non devono giocare con l'apparecchio. Operazioni di pulizia e di manutenzione non devono essere effettuate da bambini senza supervisione. Assicurarsi di posizionare il dispositivo su una superficie idonea e impermeabile, in modo che i liquidi sversati non possano causare alcun danno.

- Leggere queste istruzioni facendo riferimento alle illustrazioni prima di utilizzare il ventilatore.
- Prima di inserire la spina dell'apparecchio, verificare che la tensione nominale indicata dalla targhetta delle specifiche tecniche posta sul ventilatore corrisponda alla tensione dell'impianto.
- Non immergere mai un elemento dell'apparecchio nell'acqua o in qualsiasi altro liquido.
- Non inserire mai oggetti nella griglia di protezione quando la spina del ventilatore è inserita o durante il funzionamento del ventilatore.
- Fare attenzione ai bambini. Non autorizzarli mai a giocare con il ventilatore.
- È sconsigliato esporre le persone (soprattutto i neonati e le persone anziane) ad un flusso continuo d'aria fredda per un lungo periodo.
- NON utilizzare il ventilatore in ambienti umidi come le stanze da bagno.
- Tenere l'apparecchio lontano da tendaggi, piante, ecc. Il ventilatore deve essere posizionato ad almeno un metro di distanza da ogni altro oggetto.

- NON collegare l'apparecchio all'impianto prima che sia completamente montato e regolato.
- NON utilizzare l'apparecchio se il filo dell'alimentazione è rovinato. Esso deve essere riparato unicamente da un riparatore autorizzato, in quanto sono necessari strumenti e/o elementi conoscitivi specifici.
- Posizionare il cavo di alimentazione lontano dalle zone di passaggio per evitare di inciampare.
- Utilizzare unicamente all'interno.
- Prestare attenzione agli imballi di plastica quali i sacchetti – pericolo di soffocamento. Non lasciarli alla portata di bambini e di persone che potrebbero utilizzarle in modo improprio.
- Non smontare e non aprire il ventilatore per effettuare riparazioni. Questo comporta il decadimento della garanzia e può comportare pericolo. Per le riparazioni rivolgersi sempre a personale qualificato.
- Tenete il ventilatore in luoghi freschi ed asciutti
- Se non utilizzate il ventilatore per lungo tempo, pulitelo e riponetelo in un sacchetto di plastica al riparo da fonti di calore ed umidità.

## 2 Istruzioni per la pulizia del ventilatore

- Prima di ogni intervento assicurarsi che il cavo di alimentazione del ventilatore sia disinnestato dalla presa di corrente.
- Per la pulizia usare esclusivamente un panno inumidito con acqua e un detergente non aggressivo.
- Non utilizzare benzina o solventi che potrebbero danneggiare il ventilatore.
- Assicurarsi che il panno utilizzato per la pulizia non sia troppo imbevuto di acqua, al fine di evitare che le parti elettriche ed il motore possano bagnarsi.
- Non immergere mai il ventilatore in acqua o in qualsiasi altro liquido.
- Pulite regolarmente la ventola, utilizzando un panno morbido ed acqua saponata ed asciugandola accuratamente. Non utilizzare solventi o altre sostanze chimiche.

### 3 Prima di iniziare

IT

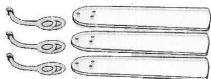

Pale, agganci delle pale



Tubo per cavi



Corpo motore



Alloggiamento per interruttori



Calotta



Occhiali di sicurezza



Sachetti con vitarie e varie



Istruzioni



Scala

## 4 Preparazione

IT

Importante: quando si utilizza una scatola di collegamento elettrico al soffitto già esistente, assicurarsi che questo sia agganciato in sicurezza al soffitto e che possa sopportare il peso del ventilatore. Non effettuare questo controllo può provocare gravi infortuni o la morte.

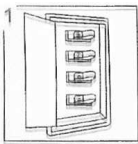

Staccare la corrente elettrica prima di iniziare il montaggio del ventilatore. Attenzione: non staccare la corrente elettrica prima di operare può provocare gravi infortuni o la morte.

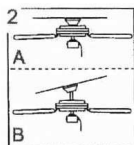

Determinare il tipo di utilizzo: A-Parallelo al soffitto, senza tubo di prolunga. B-inclinato (solo alcuni modelli) rispetto al soffitto o con tubo di prolunga. Importante: nel caso B assicurarsi che l'angolo rispetto al soffitto sia minore di 25 gradi.

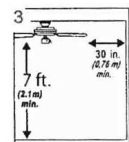

Assicurarsi che le pale del ventilatore siano ad almeno 80 cm da ogni ingombro. Assicurarsi che le pale del ventilatore siano ad almeno 210 cm dal pavimento.

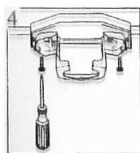

PER I MODELLI IN CUI È PRESENTE IL SUPPORTO Attaccare il supporto alla scatola di collegamento elettrico utilizzando le viti e le rondelle fornite con la scatola di collegamento elettrico. Tasselli idonei 8 mm. Importante: quando si monta il ventilatore inclinato rispetto al soffitto, assicurarsi che la faccia aperta del supporto sia installata fronte al pavimento.

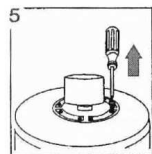

Rimuovere dal corpo motore le viti e le rondelle per l'aggancio delle pale

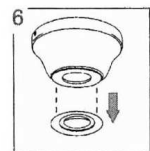

Se si monta il ventilatore parallelo al soffitto senza tubo di prolunga, rimuovere la rondella di gomma dalla parte inferiore della calotta. Seguire le istruzioni di montaggio A o B a seconda dell'utilizzo

A: Montaggio parallelo al soffitto senza tubo di prolunga.

Suggerimento: consigliato per soffitti di altezza inferiore ai 2.43 m.

Importante: rimuovere la coppiglia ed il chiodino dal tubo, e due viti di aggancio del tubo dalla parte alta del corpo motore

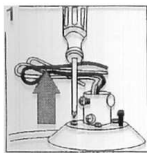

Rimuovere ogni altra vite e rondella dalla parte superiore del corpo motore.

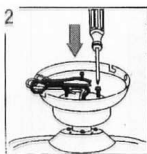

Inserire i cavi elettrici attraverso il buco della calotta ed agganciare la calotta al corpo motore utilizzando 3 delle viti e rondelle fornite.

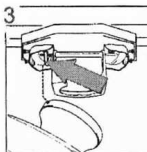

Attaccare il ventilatore al gancio del supporto per il montaggio utilizzando uno dei fori liberi della calotta. Nei modelli privi del supporto utilizzare un gancio da soffitto. Passare alle "Istruzioni di collegamento dei cavi" a pagina 4

B: Montaggio inclinato rispetto al soffitto o con tubo di prolunga

Suggerimento: consigliato per soffitti alti più di 2.43 m. Per soffitti inclinati potrebbe essere necessario un tubo di lunghezza maggiore (non fornito).



Inserire il tubo di prolunga attraverso la calotta. Far passare i cavi elettrici dal corpo motore attraverso il tubo di prolunga.

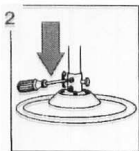

Rimuovere la coppiglia ed il chiodino dal tubo di prolunga. Infilare il tubo di prolunga nell'alloggiamento, allineando i fori ed inserire nuovamente coppiglia e chiodino. Avvitare le viti che fissano il tubo e quindi stringere i dadi.

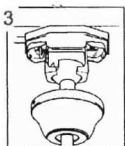

PER I MODELLI IN CUI È PRESENTE IL SUPPORTO

Installare il terminale sferico del tubo nell'apertura del supporto. Allineare la fessura sul terminale con la linguetta del supporto.

Attenzione: per ridurre il rischio di incendio o shock elettrico, è consigliabile consultare un elettricista prima di effettuare i collegamenti elettrici.

## 5 Funzionamento del ventilatore

Modelli dotati di telecomando:

- Selezionare la velocità del ventilatore premendo il pulsante di controllo della velocità sul telecomando (alta velocità - media velocità - bassa velocità - Off).
- L'interruttore sull'alloggio del motore per controllare le pale, modificando l'inclinazione è possibile controllare la direzione di movimento dell'aria.
- **ATTENZIONE:** Prima di utilizzare questo interruttore di direzione, spegnere il ventilatore per evitare lesioni personali e danni al motore.
- Temperatura fredda: Premere il pulsante „UP” in modo che le lame porteranno l'aria calda intrappolata vicino al soffitto verso il basso in tutta la stanza.
- Temperatura calda: Premere il pulsante „DOWN” per creare una brezza fredda che circoli in tutta la stanza.
- Premendo il pulsante „ON / OFF” del bottone della luce sul telecomando è possibile controllare l'accensione o lo spegnimento della luce.
- Tenendo premuto il tasto „Dimmer” sul telecomando è possibile regolare il livello della luce.
- **NON** tentare di ricaricare le batterie esaurite. Ci sono speciali batterie ricaricabili che sono chiaramente contrassegnate.
- **NON** gettare le batterie nel fuoco per evitare esplosioni.



## Istruzioni di montaggio

Attenzione: Per il collegamento elettrico alla rete, qualora non abbiate sufficienti conoscenze sugli impianti elettrici, fate installare il vostro ventilatore da un elettricista specializzato.

- Montare la borchia superiore a quella inferiore sull'asta di sostegno.
- Inserire il cavo di alimentazione attraverso il foro centrale dell' asta di sostegno.
- Fissare l'asta di sostegno alla staffa del motore bloccando i perni con le apposite copiglie.
- Posizionare la borchia inferiore e fissarla con le apposite viti.
- Appendere il ventilatore al gancio di sostegno.
- Collegare il cavo elettrico al regolatore di velocità ed all' alimentazione (vedere schema di collegamento secondo le indicazioni di fig.2)
- Posizionare la borchia superiore e fissarla utilizzando le apposite viti di fissaggio.
- Montare le pale sul motore del ventilatore con gli appositi bulloni e le rondelle .

1. Fissaggio su metalli
2. Bullone
3. Rondella a molla
4. Rondella
5. Gancio filettato(gancio nn in dotazione)
6. Cavo elettrico

7. Asta
8. Fissaggio su legno
9. Gancio da legno
10. Fissaggio su muratura
11. Asta metallica
12. Gancio

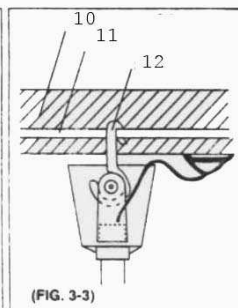
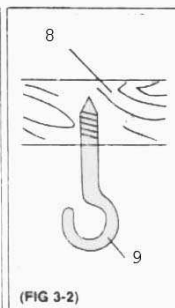
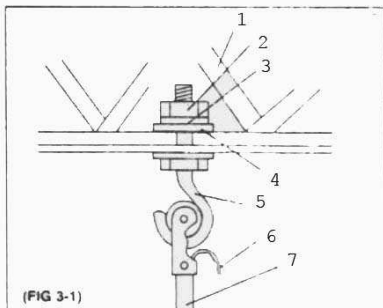

## 6 Funzionamento del telecomando

IT

Per utilizzare il vostro ventilatore da soffitto col telecomando, puntate la trasmittente verso il sensore del ventilatore. LUCE ON/OFF: Premere per accendere/spengere le luci (sui modelli presenti) VENTILAZIONE OFF: Premere per accendere/spengere il ventilatore

- 1: Premere per selezionare la rotazione delle pale a bassa velocità
- 2: Premere per selezionare la rotazione delle pale a media velocità
- 3 : Premere per selezionare la rotazione delle pale ad alta velocità

Per sostituire le pile del telecomando (non fornite) far scorrere lo sportello di chiusura posto sul telecomando stesso e rimpiazzare con 2 pile da 1.5V/modello AA (Fig. 3), avendo l'accortezza di posizionare correttamente le polarità. Riposizionare il coperchio delle pile nella apposita sede.

Il porta telecomando, se si desidera, può essere fissato al muro con due viti.

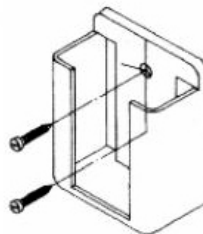
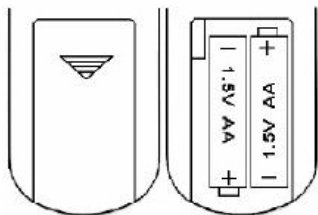

### Garanzia

I prodotti vengono controllati attentamente prima della spedizione. Se dovesse comunque presentarsi un vizio sul vostro apparecchio, vi invitiamo a rivolgervi in tutta tranquillità al vostro rivenditore. Vi rammentiamo di portare appresso la ricevuta d'acquisto, che deve essere presentata per ogni prestazione in garanzia. Il periodo di garanzia è di 24 mesi dalla data di acquisto.

### Smaltimento

Provvedere ad un corretto smaltimento del prodotto. L'apparecchio può essere consegnato gratuitamente per il relativo smaltimento a qualsiasi rivenditore specializzato.



### Modifiche tecniche

Con riserva di eventuali modifiche tecniche e di progettazione.

### CE-Dichiarazione di Conformità

Il dispositivo è conforme alle seguenti norme

EN 60598-1:2008+A11:2009

EN 60598-2-1:1989

EN 60335-2-80:2003+A1:2004+A2:2009

EN 60335-1:2012

**Ditta**

Armin Schmid  
Olensbachstrasse 9-15  
**CH-9631 Ulisbach**  
Tel. Int. +41 71 987 60 60  
Tel. Nat. 0848870850  
info@sonnenkoenig.ch  
www.sonnenkoenig.ch

**Ditta**

Armin Schmid  
Peter-Henlein-Strasse 5  
**D-89331 Burgau**  
Tel: 0180 500 64 35  
info@sonnenkoenig.ch  
www.sonnenkoenig.ch

Telefono fisso 14 Cent/Minute  
Telefono mobile bis 42 Cent/Minute

# GENUA & VERONA

Ceiling Fan  
User manual



**INDEX**

1 Safety instructions.....	39
2 Cleaning.....	40
3 Requested tools.....	41
4 Preparation .....	42
5 Operating your fan .....	44
6 Instructions of the remote control .....	46
7 Warranty / Disposal / Technical change .....	47

# 1 Safety instructions

GB

Please read before first commissioning the safety instructions carefully and observe the safety instructions to prevent damage due to misuse, improper operation, and improper environmental conditions to be avoided. Keep these for later reference.

Check the device after removing the packaging for damage . Do not put the unit in case of suspected corruption in operation and consult a specialist. The recyclable packaging material must not be stored or disposed accessible for young children , but must be disposed of properly.

This appliance is only for the purpose for which it was explicitly developed. Any other use is regarded as improper and therefore dangerous . The supplier is not liable for damage to persons and / or property damage due to an improper or incorrect use.

This appliance can be used by children aged from 8 years and above and persons with reduced physical, sensory or mental capabilities or lack of experience and knowledge if they have been given supervision or instruction concerning use of the appliance in a safe way and understand the hazards involved. Children shall not play with the appliance. Cleaning and user maintenance shall not be made by children without supervision. Please make sure to place the device on a suitable and waterproof surfaces, so that spilled liquids can not cause harm.

Repairs to electrical appliances must only be carried out by trained personnel only . Improperly performed repairs and alterations to the equipment can have dangerous consequences for the user according to what the warranty will be rejected.

This product has passed through extensive quality assurance process. Every care has been taken to ensure that it reaches you in perfect condition.

Warning! When using electric tools, basic safety precautions should be followed to reduce the risk of fire, electric shock and personal injury, including the following.

- Read all these instructions before attempting to operate this product and save these instructions.
- Check the voltage indicated on the rating plate. This tool is designed for a 230V 50Hz electric supply.
- Do not use electrical extension cord with this fan.
- Do not introduce your fingers through the front case. Do not let children introduce their fingers through the front case. Do not introduce any foreign body into the front case.
- Do not let hair, net curtains, tablecloth, clothes or curtains next to the openings of the fan. They could be aspiring into the fan, causing damaged or injuries.
- Do not use any fan having a cord or a plug damaged, after working default or if the fan is fallen or have been damaged by any way. Then send it back to a registered after sales service for examination, electrical adjustment, mechanical or repairing.

- Periodically check the electric cable of this fan. If the electric cable is damaged, it must be replaced by the manufacturer, its after sales service or by a similar qualified person in order to avoid a danger.
- Do not use this fan outside.
- Do not use this fan in a damp area such as bathroom.
- The fan should not be operate without a base nor used laying on its side.
- Do not place the electrical cord under a cover. Do not overlay the cord with little covers or such element. Place the cord in an area where there are not any risk to stumble over it.
- The fan must always be unplugged when not operating. To unplug the fan, all the switches must be on the position "OFF", and then the plug could be disconnected.
- Do not operate the fan in an area where gasoline is used or stocked, painting or such flammable liquids.
- Use this fan only as it is describe in this manual.
- Do not try to throw off this fan, there are not any piece that could eventually be repaired by the user. If you need maintenance, please send back the fan to the agent.
- No part of this fan must be replaced by the user. The fan should not be opened by user.

## 2 Cleaning

- Ensure that the fan is unplugged from the power socket before starting.
- Parts should be cleaned with a soft dry cloth.
- Dirt marks should be removed with a mild soap (detergent) and a damp cloth. Ensure that all traces of the soap film are removed with a damp cloth.
- Do not use gasoline or solvents that may damage the fan.
- Care should be taken to ensure that water (or other liquid) does not enter the fan motor housing or the speed control unit.
- Do not dip the fan into the water or in any other liquid.



### 3 Requested tools

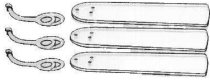

Blades, blades arms



Downrod



Motor housing



Switch housing cap



Canopy



Safety glasses

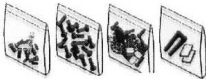

Hardware packs



Instruction manual



Stepladder

## 4 Preparation

Important: When using an existing outlet box, make sure the box is securely attached to the building structure and can support the full weight of the fan. Failure to do this can result in serious injury or death.

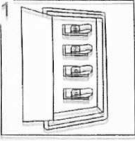

Turn off circuit breakers and wall switch to the fan supply line leads.  
Warning: Failure to disconnect power supply prior to installation may result in serious injury or death.

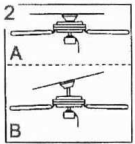

Determine mounting method to use.

A: closemount

B: Downrod mount or angle mount. (only some models)

Important: If using the angle mount, check to make sure the ceiling angle is not steeper than 25°

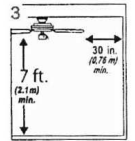

Check to make sure blades are at least 80 cm from any obstruction.  
Check downrod length to ensure blades are at least 2.1 m above the floor.

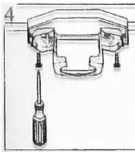

Secure mounting bracket to electrical box using screws, spring washers, and flat washers (size 8 or M5) provided with the electrical box. Use only proper plug diam 8 mm. Important: if using the angle mount, make sure open end of mounting bracket is installed facing the roof.

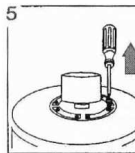

Remove blade arm mounting screws and washers from motor.  
Discard plastic.

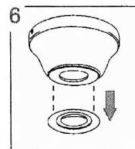

If using closemount installation, remove rubber washer from bottom of the canopy.

### A : Close style fan mounting.

Helpful hint: close style mounting is more suitable for ceilings lower than 2.43 m high. The downrod, hanging ball, and plastic ring are not used in this type of installation. Important: please remove the hanger pin, lock pin and two downrod set screws from the top of the motor assembly first.

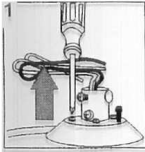

Remove every other screw and lock washer from top of motor housing. (These screws and washers may already be in the hardware pack).

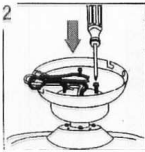

Pull wires through the canopy hole and attach canopy to motor housing using the 3 screws and 3 lock washers provided.

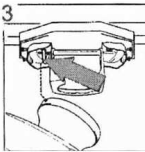

Hang fan onto the hook on the mounting bracket using one of the non-slotted holes in the canopy.

### B: Downrod or angle style fan mounting

Helpful hint: Downrod style mounting is best suited for ceilings 2.43 m high or higher. For taller ceilings you may want to use a longer downrod (not included). Angle style mounting is best suited for angled or vaulted ceilings. A longer downrod will be needed to ensure proper blade clearance.



Insert downrod through canopy. Thread wires from motor housing through downrod.

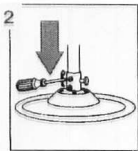

Remove pin and clip from downrod. Slip downrod into housing yoke, align hole and reinstall pin and clip. Tighten downrod set screws and then tighten nuts.

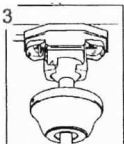

Install ball end into hanging bracket opening. Align slot in ball with tab in bracket.  
Warning: Failure to align slot in ball with tab may result in serious injury or death.

Warning: to reduce the risk of fire, electrical shock, or personal injury, wire nuts/wire connectors provided with this fan are designed to accept only one 12 gauge house wire and two lead wires from the fan. If your house wire is larger than 12 gauge or there is more than one house wire to connect to the two fan lead wires, consult an electrician for the proper size wire nuts/wire connectors to use.

## 5 Operating your fan

Models equipped with remote control:

- Select the fan speed by pressing the speed control button on the remote control transmitter (High speed – Medium speed – Low speed – Off).
- The switch on motor housing for controlling the fan blades rotating direction controls the direction of air movement.
- CAUTION: Before using this rotating direction switch, turn OFF the fan and ensure the fan stops rotating to prevent injury yourself and damage to the motor.
- Cold weather: Push the switch "UP" so that the blades will bring the warm air trapped near the ceiling fan to move downwards throughout the room.
- Hot weather: Push switch "DOWN" so that the blades will create a breeze and circulate the air to the room.
- DO NOT attempt to recharge expired batteries. There are special rechargeable batteries, which are clearly marked with.
- DO NOT dispose of batteries in fire to avoid explosion.

### Correct working check

After the fan installation switch on the current and switch on the fan. Control the blade rotation and the solidity: if the fan swings excessively switch off the fan, disable the current and perform the following controls:

- Unloose the screws
- Control if the distance between the four blade terminals are equal (see figure below)
- Twist again the screws
- Control the distance between the ceiling and the extremity of each one of the four blades. It must be equal.
- Switch on the fan and verify the correct working
- In case of further incorrect working repeat from point one, or contact an electrician.

### Models equipped with fastning hook

Warning: Apply to a qualified electrician for installation in case you are not knowledgeable about electrical wiring.

- Push the lower and upper canopies onto the down rod.
- Run the supply cord up through the centre hole of the down rod.
- Fix the down rod onto the bracket at the motor head with rivet, cotter pin and set screw provided.
- Slide down the lower canopy and fix it to the lower end of the down rod using set screw provided.
- Hang the fan onto the suspension hook. (not supplied)
- Connect the power cable to the outlet box (connection diagram as shown in fig.2)
- Slide up the upper canopy and fix it with set screw.
- Mount the blades onto the fan motor with proper bolts and washers.

1. Steel frame ceiling
2. Hook nut
3. Spring washer
4. Washer
5. Threaded hook (not supplied)
6. Power cable

7. Down rod Fig. 3-2
8. Wooden ceiling beam
9. Wood hook (not supplied) Fig. 3-3
10. Concrete ceiling
11. Steel frame
12. S. hook

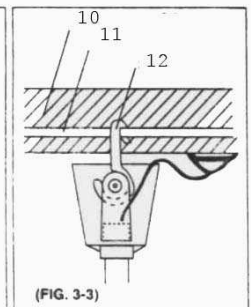
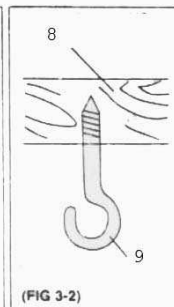
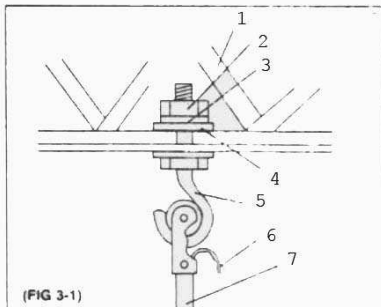

## 6 Instruction of the remote controller

To use your ceiling fan with the remote controller, point the transmitter to the IR sensor.

ON/OFF: Press to turn on or off the light (on models equipped with)

VENTILATOR OFF: Press to switch on or off the fan

1 : Press to select a low rotation speed

2 : Press to select a medium rotation speed

3: Press to select a high rotation speed

To change the batteries open the housing cover, sliding out the cover downward to the arrow shown direction while pressing down the cover with thumb. (1.5V/AA,2PCS) (Fig. 3). Holder for transmitter, if desired, could be installed onto the wall with two screws (Fig. 4). Make sure the battery housing cover is positioned correctly. Do not leave the remote control to direct exposure of sunlight. Dispose of used batteries properly using suitable containers for disposal. The batteries are subject to deterioration due to aging, and should be kept in good condition and free of fouling. If you plan to keep the remote unused for long periods, remove the batteries and store them in a proper place. Use the infrared remote control only as indicated on this instructions. The use for other purposes may cause danger and may invalidate the warranty.

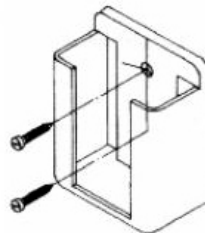
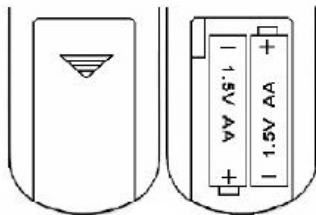

## 7 Warranty / Disposal / Technical change

GB

### Warranty

All products are checked from our company before the delivery. In case that there is a lack on your product, please contact the vendor. Please bring your proof of purchase for guarantees.

### Disposal

Please remove the heater properly. You can bring the product to any specialist dealer for the removal.



### Technical changes

Technical changes in technique and design are possible.

Please save the packaging materials of the unit.

### CE declaration of Conformity

This device complies with the following standards:

EN 60598-1:2008+A11:2009

EN 60598-2-1:1989

EN 60335-2-80:2003+A1:2004+A2:2009

EN 60335-1:2012

**Firma**

Armin Schmid  
Olensbachstrasse 9-15  
**CH-9631 Ulisbach**  
Tel. Int. +41 71 987 60 60  
Tel. Nat. 0848870850  
info@sonnenkoenig.ch  
www.sonnenkoenig.ch

**Firma**

Armin Schmid  
Peter-Henlein-Strasse 5  
**D-89331 Burgau**  
Tel: 0180 500 64 35  
info@sonnenkoenig.ch  
www.sonnenkoenig.ch

Landline 14 Cent/Minute  
Mobile network to 42 Cent/Minute