



DVD-P770

DVD player portatile



Istruzioni d'uso



Premessa

Questo manuale aiuta a usare

- in modo sicuro e conforme
- a quanto prescritto

il vostro lettore DVD, qui di seguito chiamato impianto o apparecchio.

Destinatari di queste istruzioni d'uso

Le istruzioni d'uso sono rivolte a coloro che

- installano,
- utilizzano,
- puliscono
- o smaltiscono l'apparecchio.



Attenzione!

Eliminare la protezione per il trasporto dallo scomparto disco prima di mettere in funzione l'apparecchio.

Caratteristiche grafiche di queste istruzioni d'uso

Diversi elementi del manuale sono contrassegnati con simboli particolari. In questo modo risulta facile capire se si tratta di

testo normale,

- elenchi o
- istruzioni operative.

I nomi di ditte, istituzioni o marchi citati sono marchi di fabbrica o marchi registrati dei rispettivi proprietari.

Indice

Visione d'insieme dell'apparecchio	5	Montaggio dell'apparecchio su un veicolo	20
Telecomando	7	Utilizzo della cuffia	21
Indicazioni d'uso	8	Utilizzo delle funzioni generali dell'apparecchio	22
Istruzioni di sicurezza	8	Accensione e spegnimento del lettore DVD	22
Utilizzo delle batterie	9	Inserimento dei dischi	22
Installazione dell'apparecchio	10	Rimozione dei dischi	23
Uso in auto	11	Come regolare il volume	23
Precauzioni d'uso generali per gli apparecchi con accumulatore integrato	12	Come spegnere il display	23
Descrizione dell'apparecchio	13	Configurazione dell'apparecchio (Setup)	24
Confezione	13	Come navigare nel menu di setup	24
Quali dischi si possono usare	13	Impostazioni di SISTEMA	25
Caratteristiche particolari dell'apparecchio	14	Setup lingua	27
Collegamento del DVD player	15	Impostazioni video	27
Trasmissione di video e audio tramite un apparecchio TV	15	Regolazioni audio	28
Riproduzione del suono tramite un receiver	16	Utilizzo dell'apparecchio	29
Inserimento delle batterie nel telecomando	17	Inserimento e riproduzione di un disco	29
Utilizzo del telecomando	17	Utilizzo della soppressione dell'audio (Mute)	32
Preparazione dell'apparecchio prima della messa in funzione	18	Utilizzo della funzione repeat	32
Utilizzo dell'alimentatore	18	Uso della riproduzione programmata	33
Utilizzo dell'adattatore per autoveicoli	19	Uso dei tasti funzione interattivi	34
		Gestione dell'apparecchio tramite il file manager ...	36
		Navigazione generale	36
		Riproduzione di un brano	37
		Comandi MP3	37

Gestione dell'apparecchio con la riproduzione	
JPEG	38
Riproduzione	38
Utilizzo della funzione USB e delle schede di memoria SD/MMC	39
Collegamento di un supporto di memoria	39
Riproduzione di USB, scheda di memoria	40
Ritorno alla riproduzione disco	40

Pulizia dell'apparecchio	41
Correzione delle anomalie	42
Dati tecnici	46
Indicazioni per lo smaltimento	47

Visione d'insieme dell'apparecchio

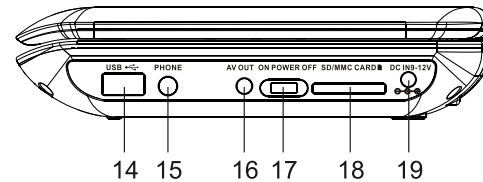
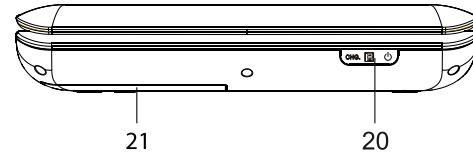
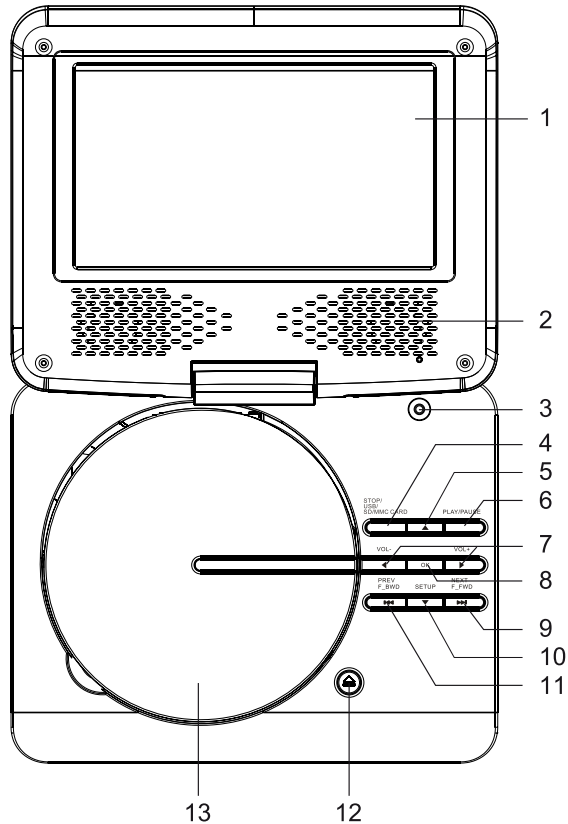

Visione d'insieme dell'apparecchio

1		Display TFT/LCD
2		Altoparlanti
3		Interruttore TFT ON/OFF
4	STOP	STOP impostazione fonte: USB/SD/MMC CARD
5	▲	Navigazione
6	PLAY/PAUSE	Avvio riproduzione, PAUSA;
7	- VOL +	Regolazione del volume: più basso, più alto
8	OK	OK: conferma delle immissioni
9	NEXT F_FWD	SKIP avanti, avanzamento rapido
10	SETUP ▼	Menu di sistema, navigazione
11	PREV F_BWD	SKIP indietro, riavvolgimento rapido
12	OPEN	Apertura scomparto disco
13		Scomparto disco
14	USB	Ingresso USB

15	PHONES	Presca per cuffia 3,5 mm
16	AV OUT	Presca uscita audio-video
17	ON POWER OFF	Accensione, spegnimento
18	SD / MMC	Slot scheda di memoria
19	DC IN	Presca di alimentazione 9 – 12 V
20	LED CHG/ IR / ⏻	LED di carica (rosso), ricevitore del telecomando, POWER LED (verde)
21		Scomparto batteria
-		Targhetta (lato inferiore)

Telecomando

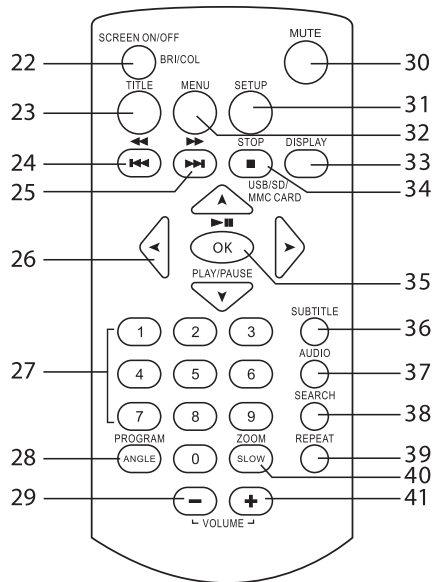

22	SCREEN ON/OFF BRI/COL	Accensione/spegnimento dello schermo; regolazione del colore e della luminosità dell'LDC
23	TITLE	Visualizzazione del menu titoli del disco
24	⏮, ⏪	SKIP, Riavvolgimento rapido
25	⏩, ⏭	SKIP, Avanzamento rapido

26	◀ ▶ ▲ ▼	Tasti cursore per navigazione
27	0 - 9	Tasti numerati
28	ANGLE, PROGRAM	Angolo di visualizzazione camera, funzione programmazione
29	VOLUME +/-	Regolazione del volume
30	MUTE	Soppressione dell'audio
31	SETUP	Menu di sistema: Configurare l'apparecchio
32	MENU	Menu principale DVD
33	DISPLAY	Informazioni durante la riproduzione
34	■ STOP USB/SD/ MMC CARD	STOP Impostazione della fonte: DVD, USB, SD/MMC
35	▶ OK	PLAY, PAUSE Nei menu: conferma
36	SUBTITLE	Menu sottotitoli
37	AUDIO	Impostazione (lingua, canale sinistro, destro)
38	SEARCH	Funzione ricerca (titolo, capitolo)
39	REPEAT	Funzione di ripetizione
40	SLOW/ZOOM	Moviola, funzione zoom
-	Vano batterie	lato posteriore

Indicazioni d'uso

Leggere attentamente le norme di sicurezza e conservarle per eventuali consultazioni successive. Seguire sempre tutte le avvertenze e istruzioni di questo manuale e quelle riportate sul retro dell'apparecchio.

Istruzioni di sicurezza

Attenzione!

- L'apparecchio deve soltanto essere collegato a una tensione di rete di 100 -240 V, 50/60 Hz. Non cercare mai di far funzionare l'apparecchio con un'altra tensione.
- Usare solo l'alimentatore in dotazione.
- L'alimentatore può essere collegato soltanto dopo che è terminata regolarmente l'installazione.
- Se l'alimentatore è difettoso o l'apparecchio presenta altri danni non lo si deve mettere in funzione.
- Quando si estrae l'alimentatore dalla presa, tirare tenendo la spina - non il cavo.
- Al fine di evitare il rischio di incendio e di scossa elettrica, tenere l'apparecchio al riparo dalla pioggia e dall'umidità.
- Non mettere in funzione l'apparecchio nelle vicinanze di vasche da bagno, piscine o dove si formano spruzzi d'acqua.
- Non mettere mai contenitori con liquidi, es. vasi di fiori, sull'apparecchio. Questi potrebbero rovesciarsi, e il liquido fuoriuscito può provocare danni considerevoli o produrre il rischio di scossa elettrica.
- Qualora corpi estranei o liquidi penetrassero nell'apparecchio, scollegare immediatamente la spina dalla presa di corrente. Fare controllare l'apparecchio da personale specializzato qualificato, prima di rimetterlo in funzione. In caso contrario, c'è il rischio di subire una scossa elettrica.
- Non aprire il contenitore. In caso contrario, c'è il rischio di subire una scossa elettrica.
- Non cercare mai di riparare da soli un apparecchio difettoso. Rivolgersi sempre a uno dei nostri centri di assistenza clienti.
- Non aprite l'apparecchio in nessun caso - è consentito solo a un tecnico esperto.
- Corpi estranei, ad es. aghi, monete, ecc., non devono cadere all'interno dell'apparecchio.
- Non si devono posare fonti di combustione libere, come ad es. candele accese sull'apparecchio.
- Non permettete mai che i bambini utilizzino da soli l'apparecchio.

- Fare eseguire i lavori di manutenzione sempre da personale specializzato qualificato. Altrimenti si mette in pericolo se stessi e gli altri.
- L'apparecchio rimane collegato alla rete elettrica anche se si trova disattivato in standby. Estrarre la spina dell'alimentatore dalla presa se non si usa l'apparecchio per un lungo periodo di tempo. Tirare tenendo soltanto la spina.
- Non ascoltare la musica a volume eccessivo. Ciò può danneggiare l'udito in modo permanente.

Utilizzo delle batterie

- Tenere le batterie fuori dalla portata dei bambini che potrebbero metterle in bocca e inghiottirle riportando seri danni di salute. In tal caso consultare subito un medico.
- Sostituire a tempo debito le batterie che si stanno esaurendo.
- Sostituire sempre tutte le batterie insieme; utilizzare sempre batterie dello stesso tipo.

Attenzione!

- Le batterie danneggiate o da cui sia fuoriuscito del liquido possono provocare ustioni chimiche al contatto con la pelle. In questo caso usare guanti protettivi adeguati. Pulire lo scomparto batterie con un panno asciutto.
- Le batterie normali non devono essere ricaricate, riscaldate o gettate nel fuoco (**pericolo di esplosione!**).

Informazioni importanti sullo smaltimento:

Le batterie possono contenere sostanze nocive, che danneggiano la salute e l'ambiente.

- Il prodotto contiene batterie che sono soggette alla direttiva europea 2006/66/CE. Non devono essere smaltite con i normali rifiuti domestici.
- Informatevi sulle norme locali relative allo smaltimento separato delle batterie, perché grazie allo smaltimento corretto si evitano possibili conseguenze negative sull'ambiente e sulle persone.

Sulle batterie contenenti sostanze nocive è presente il seguente simbolo:



Installazione dell'apparecchio

- Collocare l'apparecchio su un fondo stabile, sicuro e orizzontale. Provvedere a una buona aerazione.
- Non posare mai l'apparecchio su superfici morbide, come tappeti, coperte o in prossimità di tende e addobbi da parete. Le aperture di aerazione potrebbero rimanere coperte. Si rischia di interrompere la circolazione d'aria necessaria. Questo potrebbe provocare l'incendio dell'apparecchio.
- Le fessure d'aerazione devono sempre rimanere scoperte. Non devono venire occluse da tende, coperte o giornali.
- Non collocare l'apparecchio vicino a fonti di calore come radiatori. Evitare i raggi solari diretti e i luoghi con polvere eccessiva.
- Prestare attenzione perché, in determinate circostanze, i piedini dell'apparecchio potrebbero lasciare impronte colorate su certe superfici di mobili. Usare una protezione tra i mobili e l'apparecchio.
- Il posto ove collocare l'apparecchio non deve essere scelto in ambienti a umidità elevata, ad es. cucine o saune, perché la formazione di acqua di condensa può provocare danni all'apparecchio. L'apparecchio è destinato all'uso in ambiente asciutto e con clima mite e non deve essere esposto a gocciolamenti o spruzzi d'acqua.
- Durante l'utilizzo, l'apparecchio deve essere sempre in posizione orizzontale.
- Tenerlo lontano dagli apparecchi che producono forti campi magnetici.
- Se si usano lampade a risparmio di energia nelle immediate vicinanze, il funzionamento dell'apparecchio può risultare compromesso.
- Non posare oggetti pesanti sull'apparecchio.
- Quando si sposta l'apparecchio da un ambiente freddo a uno caldo, è possibile che al suo interno si formi della condensa. In questo caso attendere circa un'ora prima di mettere in funzione l'apparecchio.
- Posare il cavo di alimentazione in modo da evitare che qualcuno si inciampi.
- Accertarsi che il cavo di alimentazione o la spina siano sempre facilmente accessibili, in modo da poter staccare rapidamente l'apparecchio dall'alimentazione elettrica! La presa deve trovarsi il più possibile vicino all'apparecchio.
- Per il collegamento alla rete, inserire completamente la spina nella presa.
- Usare un allacciamento alla rete adatto e facilmente accessibile e non usare prese multiple!
- Non afferrare l'alimentatore o la spina con le mani bagnate: pericolo di scossa elettrica!
- In caso di anomalie o formazione di fumo e odori nell'involucro, staccare subito la spina dalla presa!

- Prima di un temporale staccare la spina di rete dalla presa.
- Se l'apparecchio non viene usato per lungo tempo, ad esempio nel caso di un lungo viaggio, estrarre la spina di rete dalla presa.
- Un volume troppo alto, in particolare se si usano le cuffie, può provocare danni all'udito.
- Non lasciare l'apparecchio in un'auto parcheggiata al sole, perché si può deformare l'involucro esterno.

Telecomando:

- Se l'apparecchio rimane inutilizzato per lungo tempo, togliere tutte le batterie, perché l'eventuale fuoriuscita di liquido potrebbe danneggiare l'apparecchio.

Display:

- Non toccare il display LCD!
- Un DVD player utilizza un raggio laser invisibile. In caso d'uso errato, può procurare lesioni agli occhi. Non guardare mai nello scomparto del disco aperto.



Avviso!

- L'apparecchio utilizza una luce laser invisibile.
- Attenzione, raggio laser all'interno dell'apparecchio. Per evitare danni provocati dal raggio, l'alloggiamento deve essere aperto solo da personale specializzato.

Informazioni sul lato inferiore dell'apparecchio.



Uso in auto

- Se esce fumo dall'apparecchio, staccare subito l'adattatore dell'accendisigari.
- Al fine di evitare anomalie di funzionamento o altri danni causati dal calore del sole, non lasciare il DVD player in auto (in particolare non sul cruscotto).
- Utilizzare solo l'adattatore per autoveicoli in dotazione.

Precauzioni d'uso generali per gli apparecchi con accumulatore integrato



Per questo apparecchio utilizzare soltanto gli accumulatori specificati.

Precauzioni per l'uso e la conservazione

- Durante l'utilizzo e l'operazione di carica la temperatura deve essere compresa tra 0 e 40°C
- Non utilizzare, caricare, conservare o appoggiare le batterie in prossimità di fonti di calore o in veicoli parcheggiati al sole ecc. (ovvero in luoghi in cui la temperatura può superare i 60°C).
- A temperature elevate i meccanismi di sicurezza e i dispositivi di protezione all'interno della batteria vengono corrosi e quindi danneggiati. Il che provoca un'insolita reazione chimica che può portare allo scoppio, all'esplosione o alla fuoriuscita del liquido delle batterie e allo sviluppo di calore.
- Quando i meccanismi di sicurezza e i dispositivi di protezione sono danneggiati, la batteria è inutilizzabile.
- In ambienti in cui la temperatura è molto elevata o molto bassa la capacità della batteria può peggiorare, la durata di utilizzo può diminuire e può addirittura ridursi la vita della batteria.
- Non conservare l'apparecchio quando è quasi completamente carico. Si consiglia di conservare le batterie quando sono quasi scariche.
- Se la batteria è completamente scarica, può sussistere il pericolo che non possa più essere ricaricata. Per evitare ciò ogni sei mesi la batteria deve essere ricaricata per almeno cinque minuti.
- Temperatura di conservazione: da -10 a 30°C
- Conservare l'apparecchio in un luogo asciutto a una temperatura compresa tra -5 e 30°C.
- Umidità dell'aria: da 10 a 90% (nessuna condensazione)
- L'accumulatore integrato non deve essere rimosso.

Descrizione dell'apparecchio

Confezione

Accertarsi che siano presenti tutti gli accessori di seguito elencati:

- DVD player portatile
- un telecomando con batterie,
- una custodia con bande di fissaggio,
- un cavo adattatore AV,
- un adattatore per autoveicoli,
- un alimentatore,
- un auricolare,
- il presente manuale d'uso.

Quali dischi si possono usare

Il DVD Player è compatibile con supporti DVD, CD, CD/RW, CD JPEG, CD MP3, CD MPEG4. Tutti i dischi citati possono essere usati con l'apparecchio senza bisogno di un adattatore. Per evitare anomalie di funzionamento non usare adattatori da 8 cm per i dischi. I dischi da 8 cm possono essere usati senza adattatore.



Dimensione disco 12 cm
 Single side, single layer/single
 side double layer
 PAL/NTSC DVD-Disk
 tempo di esecuzione 135 min. o 240
 min. max.



Dimensione disco 12 cm/8 cm CD
 durata di esecuzione 74 min. o 24
 min. max.

In questo apparecchio si devono inserire soltanto i dischi citati. In tal modo si evitano danni al DVD player.

Nota:

- ➔ Se si trasporta l'apparecchio, rimuovere il disco dal drive.

Caratteristiche particolari dell'apparecchio

- **Player multifunzione:**
A seconda del tipo di disco inserito (DVD, DVD-R/RW, DVD+R/RW, CD, CD-R/RW, CD JPEG, CD MP3, CD MPEG4) vi sono diverse modalità di funzionamento.
- **Qualità sonora eccellente:**
L'apparecchio riproduce DVD, CD, CD MP3/MPEG4, CD-R/RW con una qualità sonora eccellente.
- **Formato MP3:** il DVD player può riprodurre anche CD MP3. Massima velocità di trasmissione dati MP3: 320 kBit/s
- **Funzione resume:**
Con la funzione Resume è possibile riprendere la riproduzione esattamente nel punto in cui è stata interrotta con il tasto ■.
- **Fermo-immagine:**
grazie alla tecnica digitale, il DVD player dispone di un fermo-immagine brillante e privo di disturbi.
- **Funzione zoom:**
la funzione zoom consente l'ingrandimento dell'immagine durante la riproduzione.
- L'apparecchio dispone di una presa USB e di un lettore integrato di schede di memoria SD/MMC. Per il funzionamento dell'apparecchio è necessaria una delle schede di memoria indicate (SD, MMC). Le fotografie, i video o i file musicali devono trovarsi sulla scheda di memoria.
- Lo schermo può essere orientato e girato di 270 gradi.
- L'apparecchio dispone di un monitor LCD/TFT ad alta risoluzione con 480 x 234 pixel.
- Il monitor ha una diagonale di 17,8 cm nel formato 16:9.
- Tramite AV Out è possibile trasferire i segnali video e audio a un apparecchio esterno.
- L'apparecchio dispone di un collegamento per cuffie.

Collegamento del DVD player

⚠️ Attenzione!

Prima di collegare il DVD player a un televisore o a un impianto stereo/surround, è necessario spegnere tutti gli apparecchi ed estrarre le relative spine dalle prese elettriche. In caso contrario si potrebbe danneggiare il DVD player.

Sulla parte laterale dell'apparecchio si trovano tutte le prese per collegare il DVD player ad apparecchi esterni.

Trasmissione di video e audio tramite un apparecchio TV

- ➔ Collegare l'uscita AV-OUT (16) con l'entrata VIDEO IN del televisore. Per il collegamento usare il cavo adattatore AV incluso nella confezione [1].
- ➔ Se si usa il proprio televisore anche per la riproduzione audio, sul televisore devono essere presenti prese di ingresso audio (AUDIO IN) oppure si deve utilizzare un adattatore scart per l'uscita del suono.

- ➔ Collegare i cavi audio con le rispettive entrate audio AUDIO IN R/L sul televisore per riprodurre il suono tramite il televisore.
- ➔ Per il collegamento usare il cavo adattatore AV incluso nella confezione [1].
 - Canale sinistro: spina bianca
 - Canale destro: spina rossa
 - Segnale video: spina gialla

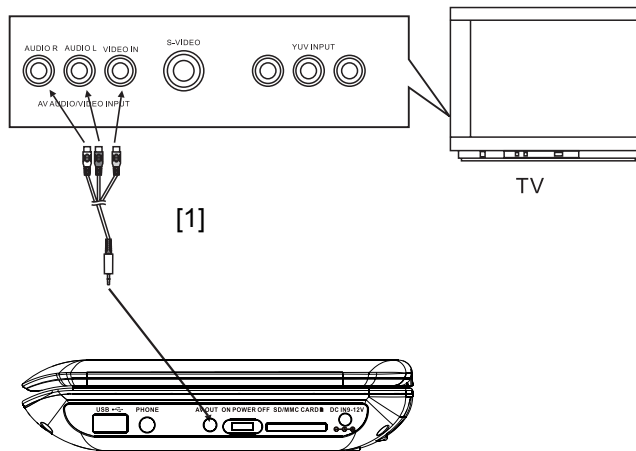

Riproduzione del suono tramite un receiver

Parallelamente e contemporaneamente al televisore, si può riprodurre l'audio tramite un impianto stereo-surround collegato.

- ➔ Per il collegamento usare il cavo adattatore AV incluso nella confezione [1].
- ➔ Collegare il lettore DVD tramite l'AV-OUT (18) con l'ingresso AUDIO IN R/L del receiver.

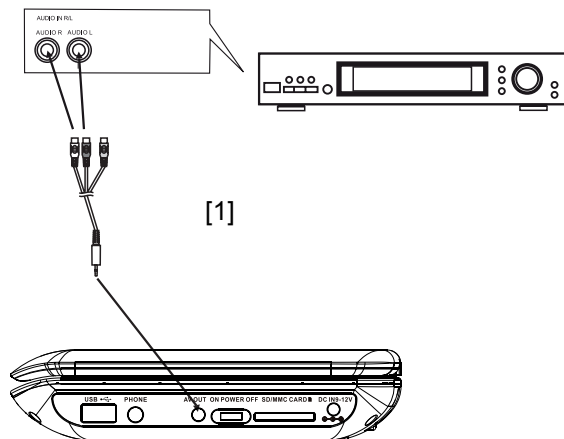

Inserimento delle batterie nel telecomando

- ➔ Rimuovere lo sportello del vano batterie.
- ➔ Inserire due batterie tipo micro, 1,5 V, AAA (LR3). Fare attenzione alle indicazioni di polarità (+ / -) all'interno del vano.
- ➔ Richiudere accuratamente il coperchio del vano batteria, fino a sentire lo scatto del coperchio.
- **Nota:**
Se il telecomando non viene usato per lungo tempo, estrarre la batteria. Altrimenti il telecomando potrebbe subire danni a causa di perdite dalle batterie.
- Le batterie non devono essere ricaricate, cortocircuitate, aperte, riscaldate o gettate nel fuoco.
- Sostituire a tempo debito le batterie che si stanno esaurendo.
- Le eventuali perdite dalle batterie possono provocare danni al telecomando. Se il DVD player non viene usato per lungo tempo, togliere le batterie dal telecomando.

Informazioni importanti per lo smaltimento:

Le batterie possono contenere sostanze tossiche, che danneggiano l'ambiente.

- ➔ Perciò è tassativo smaltire le batterie come prescritto dalle norme di legge vigenti. Non gettare mai le batterie tra i normali rifiuti domestici.

Utilizzo del telecomando

Grazie al telecomando a infrarossi le principali funzioni dell'apparecchio possono essere attivate anche a distanza da comodamente seduti. A scritte identiche sul telecomando e sull'apparecchio corrispondono funzioni identiche (pos. 6 apparecchio, pos. 35 telecomando).

Quando si comanda l'apparecchio con il telecomando occorre rispettare le seguenti regole:

- Rivolgere il telecomando (emittente) verso il ricevitore (20) dell'apparecchio. Distanza massima: ca. 4 metri, angolo di ricezione ca. 30°.
- Tra trasmettitore e ricevitore non devono esserci ostacoli.
- Se per far funzionare il telecomando diventa necessario avvicinarsi troppo all'apparecchio, è opportuno sostituire le batterie.

Preparazione dell'apparecchio prima della messa in funzione

Si può collegare il lettore DVD con l'alimentatore alla normale rete elettrica (100 - 240 V, 50/60 Hz). Usare esclusivamente l'alimentatore in dotazione. Se si usa un altro adattatore l'apparecchio può subire danni.

Per eliminare il calore che si sviluppa durante il funzionamento deve essere garantita una sufficiente aerazione. Pertanto, non coprire l'apparecchio e non collocarlo in un armadio chiuso. Lasciare uno spazio libero di almeno 10 cm intorno all'apparecchio.

Utilizzo dell'alimentatore

È possibile far funzionare questo DVD player portatile tramite la batteria di sistema o collegandolo alla presa mediante l'alimentatore fornito (adattatore AC).

La batteria di sistema viene caricata soltanto con alimentatore collegato e interruttore POWER (17) in posizione OFF.

Attenzione!

- Prima di collegare o staccare l'alimentatore, spegnere sempre il DVD player.
- Usare solo l'alimentatore in dotazione. L'uso di un altro alimentatore può provocare danni.
- In caso di uso prolungato si può verificare un riscaldamento dell'alimentatore, il che è da considerarsi normale.
- In caso di non utilizzo, estrarre la spina dalla presa. Tirare tenendo la spina e non il cavo. Estrarre la spina prima di un temporale. Se l'apparecchio non viene usato per lungo tempo, ad esempio nel caso di un lungo viaggio, estrarre la spina.

Nota:

- Al primo utilizzo, prima di accendere l'apparecchio, caricare completamente la batteria.
- La durata per una carica completa è di circa 3-4 ore con apparecchio spento.
- Il LED di carica (20) indica che la batteria si sta caricando. Quando la carica è completa, il LED si spegne.

Nota:

Quando la batteria è carica, l'adattatore deve essere staccato dalla batteria e dalla presa di rete. Con la batteria completamente carica l'apparecchio può funzionare per circa 2 ore.

LED DI CARICA	Stato
rosso	La batteria è in carica
spento	Batteria completamente carica

Utilizzo dell'adattatore per autoveicoli

Nota:

Utilizzare solo l'adattatore per autoveicoli in dotazione. Qualora venga utilizzato un adattatore per autoveicoli diverso da quello da collegare all'accendisigari in dotazione, la garanzia decade.

Nella spina per l'accendisigari viene utilizzato un fusibile per correnti deboli da 3 A. Tale fusibile non deve in nessun caso essere sostituito da un altro modello.

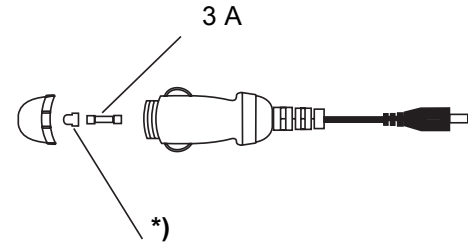
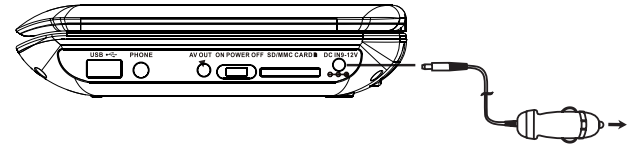

Prima di collegare gli altri cavi, estrarre l'adattatore per autoveicoli e spegnere l'apparecchio.

Attenzione!

Adattatore per veicoli idoneo soltanto al collegamento a sistemi di bordo da 12V!

*) Non perdere il coperchio in caso di sostituzione del fusibile!

Montaggio dell'apparecchio su un veicolo

Sicurezza!

Prima di mettersi in viaggio fissare l'apparecchio al poggiatesta del sedile dell'autoveicolo.

Il montaggio nell'auto non deve compromettere il funzionamento dei dispositivi di sicurezza presenti (airbag, cinture di sicurezza).

In caso di dubbi riguardo a un montaggio sicuro nell'autoveicolo, rivolgersi al produttore del veicolo.

Il guidatore non deve essere distratto dall'apparecchio. Pertanto, applicare l'apparecchio in maniera tale che il guidatore non possa scorgere il monitor.

Il DVD player può essere collegato all'accendisigari del proprio veicolo.

Presupposto: la presa dell'accendisigari deve essere pulita, perché in caso di contatto difettoso l'adattatore può surriscaldarsi.

Al fine di evitare che la batteria dell'auto si scarichi, estrarre l'adattatore dall'accendisigari quando non si usa il lettore DVD.

Fissaggio al poggiatesta

Il DVD player viene fissato con la custodia in dotazione al poggiatesta del sedile del veicolo.

➔ Inserire il lettore DVD nella custodia.

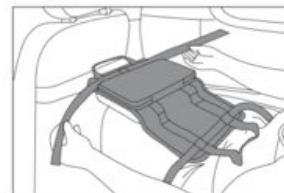

- ➔ Fare scorrere la cinghia nella custodia.
- ➔ Fissare la custodia con il DVD player al poggiatesta. Serrare bene la cinghia.



- ➔ Prima di mettersi in viaggio, verificare che il tutto sia saldamente montato.
- ➔ Effettuare il collegamento dell'alimentazione con l'adattatore per auto.



Utilizzo della cuffia



Danni all'udito!

Non ascoltare i dischi a volume eccessivo tramite cuffia. Ciò può danneggiare l'udito in modo permanente. Prima di usare le cuffie, regolare il volume dell'apparecchio al volume minimo.

Quando si collega una cuffia (auricolare in dotazione), gli altoparlanti sono muti.

- ➔ Usare soltanto cuffie con spina jack da 3,5 millimetri.
- ➔ Inserire lo spinotto della cuffia nell'apposita presa (15) dell'apparecchio.

La riproduzione del suono avviene ora esclusivamente attraverso le cuffie.

- ➔ Se si desidera ascoltare nuovamente attraverso gli altoparlanti, estrarre la spina della cuffia dalla relativa presa sull'apparecchio.

Utilizzo delle funzioni generali dell'apparecchio



Attenzione!

Eliminare la protezione per il trasporto dallo scomparto disco prima di mettere in funzione l'apparecchio.

Accensione e spegnimento del lettore DVD

Con l'interruttore POWER (17) è possibile accendere/spegnere il lettore DVD.

LED (20)	Stato
spento	Interruttore su OFF
Lampeggiante (verde)	Interruttore su ON

Dopo l'accensione il display si accende, il DVD player inizia a leggere il supporto nel lettore, sul display compare "Caricamento". Qualora non sia stato inserito nessun disco, sul display compare la scritta "Nessun disco".

Spegnimento: Posizionare l'interruttore POWER (17) su OFF.

Inserimento dei dischi

- Premere OPEN (12) e aprire lo scomparto disco (13) verso l'alto.
- Inserire il disco con il lato stampato verso l'alto nello scomparto disco (13) e spingere il disco sul perno di bloccaggio. Il disco deve essere fisso sul piatto.

Nota:

Lo scomparto disco si apre verso l'alto. Pertanto l'apertura non deve essere ostacolata da alcun oggetto.

Quando lo scomparto disco è aperto prestare attenzione a che non penetrino oggetti estranei nell'apparecchio.

Non toccare mai la lente del laser.

- Richiudere lo scomparto disco (13). Inizia il processo di lettura; sul display viene visualizzato "Caricamento".

Regolazione del display

- Premere il tasto SCREEN ON/OFF 22. Sul display compare "BRI 00".
- Modificare l'impostazione con i tasti cursore ◀ ▶.
- Premere nuovamente il tasto SCREEN ON/OFF 22, sul display compare "COL 00".
- Modificare la regolazione con i tasti cursore 15 ◀ ▶.

Rimozione dei dischi

- Premere OPEN (12) e aprire lo scomparto disco (13) verso l'alto.
- Afferrare il disco dalla fossetta di presa laterale ed estrarlo con cura verso l'alto.

Come regolare il volume

Premere i tasti VOL+ / VOL- (7), o (29, 41) per impostare il volume desiderato.

- VOL+: per alzare il volume,
- VOL-: più basso.

Disattivazione dell'audio

Premendo il tasto MUTE è possibile disattivare l'audio. Premendo nuovamente lo stesso tasto, l'audio viene riattivato.

Come spegnere il display

Premere il tasto SCREEN ON/OFF (22) e tenerlo premuto per spegnere o riaccendere il display.

Nota:

Quando si ascolta musica, si consiglia di spegnere il display così da prolungare la durata di riproduzione in caso di utilizzo delle batterie.

Configurazione dell'apparecchio (Setup)

- Dopo aver collegato il proprio lettore DVD, accendere l'apparecchio con POWER (17).

Viene visualizzata la schermata di avvio.

- Premere il tasto SETUP (31).

Sullo schermo viene visualizzato il menu setup.

Sullo schermo viene visualizzato il menu di setup SYSTEM SETUP. È possibile regolare le seguenti impostazioni nei sottomenu:

Menu principale Sottomenu

Setup sistema Sistema TV, salvaschermo, tipo TV, password, classificazione, impostazioni di fabbrica

Setup lingua Lingua OSD, lingua audio, lingua sottotitoli, lingua menu

Setup video Luminosità, contrasto, colore, saturazione

Setup audio Downmix

Come navigare nel menu di setup

- Si può selezionare il menu principale con i tasti cursore ◀ ▶. Il menu principale selezionato è indicato in alto, nella barra delle icone.
- Per selezionare un sottomenu, premere il tasto ▲ ▼. Il sottomenu viene contrassegnato da un colore.
- L'impostazione attiva nel sottomenu è evidenziata.
- Per effettuare un'impostazione nel sottomenu, selezionarla con i tasti cursore ◀ ▶. L'evidenziazione indica quale impostazione è attiva.
- Modificare l'impostazione con i tasti cursore ▲ ▼.
- Per confermare premere il tasto **OK** ▶ || (35).
L'evidenziazione mostra nuovamente la voce del sottomenu.
- Per tornare da un sottomenu al menu principale, premere il tasto cursore ◀ finché l'evidenziazione non si trova nuovamente nella barra dei titoli.
- Con i tasti ◀ ▶ ci si sposta nei menu principali.
- Se si desidera uscire dal menu setup, premere il tasto SETUP (31).

Impostazioni di SISTEMA

Sistema TV

Qui si può commutare tra PAL e NTSC.

- ➔ Selezionare il tipo TV con i tasti cursore.
- ➔ Passare al sottomenu.
- ➔ Scegliere PAL per l'area europea. Confermare con **OK** ▶ **II** (35).

Salvaschermo

Il salvaschermo serve a proteggere lo schermo. Si attiva automaticamente dopo ca. 5 minuti quando l'apparecchio si trova nella modalità Stop, oppure quando l'immagine non cambia per più di un minuto.

- ➔ Selezionare il menu SALVASCHERMO (screensaver).

Con i tasti del cursore scegliere tra "On" e "Off" se si desidera o meno questa funzione.

Tipo di TV

Qui si può impostare la dimensione dell'immagine in presenza di differente materiale video in uscita.

Adeguare le impostazioni anche per la riproduzione tramite una TV collegata esternamente.

Scegliere tra le seguenti impostazioni:

4:3/PS

I bordi sinistro e destro vengono tagliati, viene visualizzata soltanto la parte centrale dell'immagine di film in formato 16:9.

4:3/LB

in alto e in basso sono visualizzate barre nere (= letter-box). L'immagine viene visualizzata un po' più piccola.

16:9

I DVD vengono visualizzati in formato 16:9.

PASSWORD

È possibile impostare personalmente la password. Procedere come segue:

- ➔ Passare al sottomenu PASSWORD.
- ➔ Inserire con i tasti numerici il proprio codice a quattro cifre e premere **OK ▶ II** (35).

In fabbrica è stato assegnato il numero "0 0 0 0".

Il simbolo del lucchetto si apre.

- ➔ Inserire ora il nuovo codice a quattro cifre e premere **OK ▶ II** (35).

Il simbolo del lucchetto si chiude, in questo modo la nuova password è stata impostata.

Nota:

Qualora si fosse dimenticata la password, è possibile sbloccare il sistema con la password supervisor "8 2 0 0".

Protezione bambini (classificazione)

Se un DVD è dotato di tale protezione, si può qui impostare il livello (Level) della protezione.

A tal fine si deve effettuare una modifica usando una propria password. Il level 1 è adatto ai bambini in modo illimitato e il level 8 è adatto solo agli adulti.

Prospetto protezione bambini

Impostazione	Significato*
1 Ad.bamb.	Adatto ai bambini senza alcuna limitazione.
2 G	Adatto ai bambini accompagnati.
3 PG	Adatto ai bambini in presenza di adulti.
4 PG 13	Per ragazzi fino a 13 anni, in presenza di adulti.
5 PGR	Per ragazzi fino a 17 anni, si consiglia la presenza di un adulto.
6 R	Per ragazzi fino a 17 anni; fortemente consigliata la presenza di adulti.
7 NC 17	Per giovani oltre i 17 anni.
8 Adulti	Solo per adulti.

- Inserire anzitutto la password.
- Selezionare l'impostazione desiderata per la protezione dei bambini.
- Premere quindi **OK** ▶ **II** (35).

* Richiamiamo espressamente l'attenzione sul fatto che il significato/definizione del singolo livello (Level) rappresenta soltanto una raccomandazione del produttore. Le proposte non pretendono di avere validità illimitata.

Nota:

Nel caso in cui sia stata inserita una password errata, non è possibile modificare la classificazione. Ripetere l'operazione.

Ritorno alle impostazioni di fabbrica

Qui si può resettare l'apparecchio riportandolo alle impostazioni di fabbrica.

- Selezionare il sottomenu **impostazioni di fabbrica** con i tasti cursore.
- Scegliere **Reset** e premere **OK** ▶ **II** (35).
- L'apparecchio è ora azzerato alle impostazioni di fabbrica.

Setup lingua

Lingua OSD

Questa voce permette di scegliere la lingua per i menu tra inglese, francese, tedesco e italiano.

- Selezionare nel menu la lingua desiderata e confermare con **OK** ▶ **II** (35). Tutti i testi saranno ora visualizzati nella lingua scelta.

Lingua per il menu audio

Con questa funzione si imposta la lingua per il menu audio.

Lingua per i sottotitoli

Con questa funzione si impostano le diverse lingue per il menu dei sottotitoli. Per disattivare i sottotitoli, selezionare l'impostazione "Disat.".

Lingua per il menu Disco

Con questa funzione si imposta la lingua per il menu DVD.

Impostazioni video

Qui si possono modificare luminosità, contrasto, colore e saturazione.

- Con ▲, ▼ selezionare le impostazioni e premere **OK ▶ II** (35).
- Modificare l'impostazione con i tasti cursore ◀ ▶ e confermare con **OK ▶ II** (35).

Regolazioni audio

Downmix (riduzione a stereo)

Qui si può impostare la riproduzione dei suoni. La funzione consente la riproduzione stereo di segnali audio a più canali (Dolby Digital 5.1).

- Selezionare il sottomenu con i tasti cursore.
- “LT RT” permette un effetto surround con due altoparlanti, “STEREO TON” riproduce un suono stereo tradizionale.
- Scegliere tra “LT RT” e “STEREO TON” aus.
- Confermare la propria immissione con **OK ▶ II** (35).

Utilizzo dell'apparecchio

Quando si premere il tasto corrispondente a una funzione non supportata, compare il simbolo "⊗".

Inserimento e riproduzione di un disco

- ➔ Orientare il display (1) verso l'alto.
- ➔ Aprire lo scomparto disco (13) con OPEN (12).

Sullo schermo viene visualizzato "Aperto".

- ➔ Inserire il disco con il lato stampato verso l'alto nello scomparto del disco e spingere il disco sul perno di bloccaggio. Il disco deve essere fisso sul piatto. Chiudere lo scomparto dischi.

Sullo schermo viene visualizzato "Lettura ...". Qualora non sia stato inserito nessun disco, dopo aver chiuso il relativo scomparto, sullo schermo viene visualizzata la scritta "Nessun disco".

Qualora si tratti di un DVD, sullo schermo viene immediatamente visualizzato "DVD".

- ➔ Se viene visualizzato il menu di un DVD sullo schermo TV, selezionare con i tasti cursore ◀ ▶ ▲ ▼ la voce di menu desiderata.
- ➔ Premere quindi il tasto ▶ || **OK** (35).

Viene avviata la riproduzione della voce di menu scelta.

Nota:

La possibilità di riprodurre CD MP3 dipende dalla qualità del disco, dal bitrate, dal rispetto del relativo standard e dalla struttura della directory sul CD. In singoli casi può accadere che il DVD player non possa riprodurre questi file. In tali casi verificare le impostazioni del proprio programma di masterizzazione sul computer, modificare la struttura delle directory sul CD o utilizzare un altro CD vergine.

Se il disco non è stato inserito correttamente o è danneggiato, viene visualizzato il messaggio "Nessun disco".

Riproduzione di un CD audio

→ Inserire un CD nello scomparto dischi e chiuderlo.

L'apparecchio legge il CD e visualizza le relative informazioni sullo schermo. Il primo brano viene riprodotto automaticamente.

- Inserire il numero del brano con i tasti numerici (27).
- In caso di numeri relativi ai brani >10 (ad es. brano 15) premere prima il tasto numerato 1 e poi il tasto numerato 5.

Riproduzione di un CD MP3

Il DVD player può leggere e riprodurre nei CD MP3 fino a 999 file. I file vengono riprodotti in ordine alfanumerico.

Selezione dei brani tramite il file manager

- Dopo la lettura del CD appare il file manager, vedere pag. 36.
- Evidenziare l'album con i tasti cursore ▲ ▼. Premere ▶ || **OK** (35). L'album viene aperto.
- Con i tasti cursore ▲ ▼ selezionare un brano e premere ▶ || **OK** (35). Viene eseguito il brano.

- Per tornare alla root directory, scegliere con i tasti cursore ▲ ▼ il simbolo della cartella e premere ▶ || **OK** (35).
In alternativa è possibile premere il tasto ◀.

Interruzione della riproduzione (Resume)

- Premere il tasto ■ (4, 34), per fermare la riproduzione.

La riproduzione viene interrotta. Nel caso dei DVD viene visualizzata l'indicazione "RESTART" sullo schermo.

- Premere ▶ || **OK** (35) e la riproduzione riprende subito.
- Premere il tasto ■ (4, 34) due volte di seguito per interrompere completamente la riproduzione.

Nota: con alcuni dischi non è possibile eseguire nuovamente la riproduzione dei DVD/CD (Resume-Play). Se si vede un simbolo "⊙" sullo schermo, questa funzione non è supportata.

Utilizzo della funzione salto capitoli e delle funzioni di ricerca

Salto capitolo (⏮, ⏭)

- Premere il tasto PREV o NEXT (11, 9) oppure il tasto ⏮ o ⏭ (24, 25) per passare al capitolo (DVD) o brano (CD/CD MP3) precedente o seguente.

Ricerca automatica (⏪, ⏩)

Con questi tasti si può attivare la ricerca automatica in avanti o indietro a diverse velocità (2x, 4x, 8x, 20x).

- Premere NEXT o ⏩ (9, 25) (oppure PREV o ⏪ (11, 24) e tenere premuto il tasto. Viene attivata la ricerca rapida avanti e visualizzata la relativa velocità.
- Premendo più a lungo il tasto la velocità di riproduzione aumenta di conseguenza.
- Premere ▶ || (35) per continuare la riproduzione a velocità semplice.

Moviola (SLOW)

DVD

Con questi tasti è possibile selezionare l'avanzamento rallentato (SLOW) a diverse velocità.

- Premere il tasto SLOW (40) e tenerlo premuto, inizia l'avanzamento lento.
- Mantenere premuto il tasto fino a che la moviola non viene eseguita con la velocità desiderata (1/2, 1/3, 1/4...).
- Premere ▶ || (35) per continuare la riproduzione alla velocità normale.

Pausa

DVD/CD/CD MP3

- Premere il tasto ▶ || (35) per interrompere la riproduzione.
- Premere il tasto ▶ || (35) per proseguire nella riproduzione.

SEARCH: Ricerca DVD

Si può qui cercare e scegliere direttamente il numero del brano o del capitolo o la posizione di avanzamento cronologico.

- ➔ Premere ripetutamente il tasto SEARCH (38) per spostarsi tra le impostazioni.
- ➔ Con i tasti numerati inserire il numero di brano/capitolo o la posizione nel tempo che si vuole selezionare direttamente.
- ➔ Dopo l'inserimento inizia la riproduzione dalla posizione scelta, altrimenti premere il tasto ▶ II (35).

MP3 e CD musicali (CDDA)

È possibile selezionare direttamente un brano o un punto all'interno del brano.

- ➔ Premere ripetutamente il tasto SEARCH (38).
- ➔ Inserire il numero del brano o il punto desiderato con i tasti numerici.
- ➔ Dopo l'inserimento inizia la riproduzione dalla posizione scelta, altrimenti premere il tasto ▶ II (35).

Utilizzo della soppressione dell'audio (Mute)

- ➔ Durante la riproduzione premere il tasto MUTE (30).

Il volume della riproduzione audio viene azzerato. Sullo schermo viene visualizzato "muto".

- ➔ Se si vuole riattivare la riproduzione del suono, premere nuovamente il tasto MUTE (30).

Utilizzo della funzione repeat

Si può scegliere tra diverse funzioni repeat (ripetizione).

Le varianti disponibili dipendono tuttavia dal tipo di disco:

- DVD: capitolo, brano, tutti, AUS (disattivata), intervallo brani A-B.
- CD musicale, CD MP3: tutti i brani, singoli brani, cartella (in caso di CD MP3).

Ripetizione brano/capitolo/A-B (DVD)

- ➔ Premere ripetutamente il tasto REPEAT (39) per passare da una singola funzione all'altra.

Funzione repeat per i CD musicali/CD MP3

- ➔ Nel caso in cui si desideri eseguire la funzione repeat, selezionare anzitutto il brano desiderato con PREV o NEXT (11, 9) oppure il tasto ◀◀ o ▶▶ (24, 25).
- ➔ Premere ripetutamente REPEAT (37) per passare da una singola funzione all'altra.

Uso della riproduzione programmata

Nota: possibile solo con DVD e CD audio.

- ➔ Dopo aver inserito il disco o durante la riproduzione dello stesso, premere il tasto PROGRAM (28).

Il menu per la programmazione viene visualizzato sullo schermo.

PROG			
1 _ _ _ _	5 _ _ _ _	9 _ _ _ _	13 _ _ _ _
2 _ _ _ _	6 _ _ _ _	10 _ _ _ _	14 _ _ _ _
3 _ _ _ _	7 _ _ _ _	11 _ _ _ _	15 _ _ _ _
4 _ _ _ _	8 _ _ _ _	12 _ _ _ _	16 _ _ _ _
PLAY		CANCELLA	

- ➔ Inserire il brano desiderato o il capitolo del DVD con i tasti numerati. Con i tasti freccia (26) navigare tra i brani o i capitoli.
- ➔ La posizione di programma 1 è ad esempio memorizzata come T2 C2. Con i tasti freccia (26) navigare tra le posizioni di programma.
- ➔ Ripetere questa immissione più volte, fino a quando non sono stati memorizzati tutti i brani o capitoli desiderati. Se ne possono memorizzare al max. 16.
- ➔ Se si desidera avviare la programmazione, selezionare "PLAY" e premere ▶ || (35).
- ➔ Per cancellare l'ultima immissione selezionare il posto di memoria e ripetere l'immissione.
- ➔ Per cancellare l'intera programmazione, selezionare "CANCELLA" e premere ▶ || (35).
- ➔ Premere ▶ || (35) per avviare la riproduzione.

I brani programmati verranno ora riprodotti in successione. Sul display viene visualizzato ESEGUI PRG.

- ➔ Durante la riproduzione premere ■ (34) per terminare la riproduzione nella modalità programmazione.

Uso dei tasti funzione interattivi

Sottotitoli (DVD)

Su un DVD possono essere memorizzati sottotitoli in diverse lingue. Indipendentemente dall'impostazione di base nel menu SETUP è possibile selezionare un'altra lingua per i sottotitoli. Questa possibilità deve però essere presente sul relativo DVD.

- ➔ Durante la riproduzione premere più volte il tasto SUBTITLE (36) fino a quando non viene visualizzata l'impostazione desiderata per i sottotitoli.

Menu titoli

- ➔ Premere il tasto TITLE (23).

Sullo schermo viene visualizzato il menu titoli.

- ➔ Selezionare il titolo desiderato con i tasti cursore (26).
- ➔ Confermare la propria immissione con **OK** (35).

Audio (DVD)

Alcuni dischi sono registrati con diversi formati audio. Durante la riproduzione è possibile scegliere tra i diversi formati audio.

- ➔ Premere ripetutamente il tasto AUDIO (37) fino a visualizzare la scelta desiderata.

Modalità audio (CD audio ed MP3)

Durante la riproduzione con Cd audio ed MP3 è possibile scegliere tra le impostazioni "sinistra", "destra", "mix" e "stereo" per i canali audio.

- ➔ Premere ripetutamente il tasto AUDIO (37) fino a visualizzare la scelta desiderata.

Ingrandimento (Zoom)

- ➔ Per ingrandire una sezione di immagine premere il tasto ZOOM (40) durante la riproduzione.
- ➔ Selezionare l'inquadratura con i tasti cursore (26).
- ➔ Premere più volte ZOOM (40) fino a quando non è visualizzato l'ingrandimento desiderato. (2x, 3x, ...).
- ➔ Se si desidera terminare questa funzione, premere più volte ZOOM (40) fino a quando non viene visualizzata l'immagine normale sullo schermo.

Angle (Angolo di visualizzazione camera)

Alcuni DVD contengono scene memorizzate sotto diversi angoli di visualizzazione della telecamera durante la produzione.

- ➔ Durante la riproduzione di un disco di questo tipo, premere il tasto ANGLE (28) e tenerlo premuto per visualizzare il numero di angoli di visualizzazione della telecamera disponibili.
- ➔ Premere di nuovo ANGLE (28) e tenerlo premuto per passare al successivo angolo di visualizzazione della telecamera.

Informazioni OSD

Premere il tasto DISPLAY (33) per avere informazioni sul disco in esecuzione.

Queste informazioni sono diverse da disco a disco e possono contenere ad es. le seguenti informazioni:

- Titolo, capitolo, durata di esecuzione, tempo di esecuzione rimanente
- Impostazioni audio/sottotitoli.

Gestione dell'apparecchio tramite il file manager

- Nella scelta formato selezionare se si desidera riprodurre musica, immagini o video e confermare con **OK** (35):

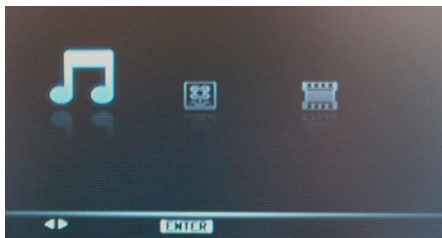

Con i formati MP3, MPEG4, JPEG, le funzioni possono essere attivate tramite la finestra di dialogo del file manager.



Le informazioni aggiornate sui brani (numero del brano, tempo di esecuzione, nome del brano) e la situazione vengono visualizzate a sinistra.

- La struttura delle directory del disco viene visualizzata a destra. Le informazioni relative a interprete, album e brani vengono visualizzate a destra.
- In caso di riproduzione JPEG, viene presentato il preview nella finestra.
- La barra di scorrimento a destra serve per la visione globale.
- Nel piè di pagina in basso vengono visualizzate le funzioni per la navigazione.
- ▲▼: Selezione
- ◀▶: Salto in alto/in basso (scorrimento)
- **TITLE**: torna alla scelta formato
- **OK**: Play
- 📁... : Simbolo cartella

Navigazione generale

- Premere **TITLE** per tornare alla selezione musica, immagini, video.
- Premere **OK** ▶ || (35) per avviare la riproduzione.
- Con i tasti cursore ◀ ▶ ▲ ▼ è possibile navigare nelle directory.

Riproduzione di un brano

- Selezionare il brano desiderato con ▲ ▼ e premere **OK** ▶ **II** (35).

Comandi MP3

Riproduzione del brano di una directory.

- Premere ▲ ▼ per selezionare l'interprete (cartella), quindi **OK** ▶ **II** (35) per accedere agli album (sottocartella).
- Nota: se ad es. sono presenti diversi album, scegliere l'album desiderato e aprirlo con **OK** ▶ **II** (35).
- Premere ▲ ▼ per selezionare il brano desiderato dell'album, quindi premere **OK** ▶ **II** (35) per iniziare la riproduzione.
Il DVD Player riproduce tutti i brani dell'album prima di fermarsi automaticamente.

Altre funzioni

Durante la riproduzione, possono essere attivate le seguenti funzioni: modalità audio, pausa, brano precedente/successivo e avanti/indietro.

- Procedere come con la riproduzione di un CD normale.

Ritorno alla struttura della directory

Selezionare il simbolo della cartella e confermare con **OK** ▶ **II** (35) per aprire la directory preposta nella struttura delle directory.

Gestione dell'apparecchio con la riproduzione JPEG

Riproduzione

Viene visualizzata la scelta del formato, vedere pag. 36.

Selezionare “” e confermare con **OK** ▶ || (35).

Il file manager si apre, vedere pag. 36.

- ➔ Selezionare un'immagine con ▲ ▼ e premere **OK** ▶ || (35) per visualizzare l'immagine. Viene avviato il diashow.
- ➔ Premere ZOOM (40) per ingrandire l'immagine e ◀ ▶ ▲ ▼ per navigare nell'immagine ingrandita. Se si preme ripetutamente ZOOM (40) vengono fatti scorrere i livelli di ingrandimento.
- ➔ Premere REPEAT (39) per selezionare la modalità riproduzione.

Pausa

- ➔ Premere **OK** ▶ || (35) per interrompere la riproduzione.
- ➔ Premere **OK** ▶ || (35) per proseguire nella riproduzione.

Successivo/precedente

È possibile passare alla successiva immagine, premendo ▶▶. Per tornare alla precedente, premere◀◀.

Rotazione

È possibile ruotare e ribaltare le immagini visualizzate:

- ➔ Durante la riproduzione o una pausa premere ◀ ▶ ▲ ▼ per ruotare l'immagine o capovolgerla.

Impostazione del passaggio immagini

È possibile impostare diversi tipi di transizione delle immagini:

- ➔ Durante la riproduzione, premere il tasto PROGRAM (28) per impostare il passaggio immagini.

Utilizzo della funzione USB e delle schede di memoria SD/MMC

Nota:

Per via della molteplicità di modelli di MP3 Flash Player, penne USB e schede di memoria, non si può garantire la compatibilità per tutti i modelli.

tuttavia l'assistenza è garantita su apparecchi con le due versioni USB 1.0 e USB 2.0.

Collegamento di un supporto di memoria

- Accendere l'apparecchio.
- Inserire la penna USB o l'MP3 player nell'ingresso USB (14) oppure la scheda di memoria nello slot SD/MMC (18).

Nota:

Inserire la scheda con la parte scritta rivolta verso l'alto nello slot per SD/MMC (18) fino a sentire uno scatto.

Attenzione!

Se la scheda di memoria viene inserita erroneamente nello slot, essa non può essere riconosciuta. La scheda o i dati su di essa possono subire danni.

- Con il tasto STOP DVD USB CARD (34) scegliere la fonte desiderata: disco, USB o SD/MMC. Premere e tenere premuto il pulsante.

Viene visualizzata la seguente scelta:

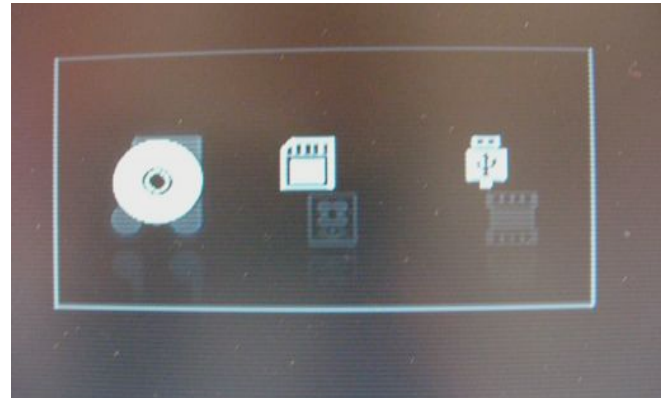

Disco scheda

USB

- Con i tasti ◀ ▶ scegliere la sorgente desiderata e confermare con **OK ▶ ||** (35).
- Il supporto viene letto.
- Attendere finché il contenuto del CD non sia stato letto completamente, per accertare che tutte le informazioni necessarie del supporto di memoria siano state acquisite.
- Viene visualizzata la scelta formato, vedere pag. 36. Confermare musica, foto o video.
- Viene visualizzato il file manager.

Rimozione del supporto di memoria

Scheda di memoria (SD, MMC)

- Rimuovere la scheda, premendola fino a quando non si sente che si sgancia, ed estrarla.

Pen drive USB, lettore MP3

- Rimuovere il pen drive USB oppure il Flash Player MP3 semplicemente sfilandoli.

Riproduzione di USB, scheda di memoria

Viene visualizzato il file manager. La riproduzione della musica inizia automaticamente.

La riproduzione avviene sostanzialmente come descritto in "Utilizzo dell'apparecchio".

- Con il tasto **DISPLAY** (33) è possibile visualizzare informazioni come ad esempio numero brano, funzioni repeat, durata esecuzione.

Ritorno alla riproduzione disco

- Premere il tasto **STOP** (34) e tenerlo premuto, con i tasti freccia ◀ ▶ selezionare la sorgente desiderata **Disk** e confermare con **OK ▶ ||** (35).

Pulizia dell'apparecchio

Pulizia del DVD player



Scossa elettrica!

Al fine di evitare il pericolo di una scossa elettrica, non pulire l'apparecchio con un panno umido o con l'acqua corrente. Scollegare la presa di corrente prima di procedere alla pulizia.

Per la pulizia della custodia si consiglia di utilizzare esclusivamente un panno morbido leggermente inumidito con acqua. Non usare spugne abrasive, polvere abrasiva e solventi come alcol o benzina.

Lettoce ottico laser:

Una lente sporca può provocare disturbi durante il funzionamento e far sì che i dischi non vengano letti correttamente. Pulire la lente con soffietto per macchina fotografica reperibile in commercio e non toccare il meccanismo. Non impiegare prodotti per la pulizia di lenti o dischi.

Display:

- Non esporre la superficie del display a temperature superiori a + 80 °C e inferiori a - 40 °C.
- Tenere l'apparecchio al riparo dall'umidità dell'aria.

- Non scrivere con una penna a sfera o pennarello sulla superficie del display.
- Pulire lo schermo solo con un panno di cotone morbido.
- Usare eventualmente il panno di cotone con una modesta quantità di saponata non alcalina diluita su base acquosa o alcolica.

Non usare nessuna delle seguenti sostanze:

Acqua salata, insetticidi, solventi contenenti cloro o acidi (cloruro di ammonio), polvere abrasiva.

- ➔ Con il panno di cotone strofinare lievemente sulla superficie fino a quando questa non sia completamente asciutta.

Come maneggiare i dischi

- Afferrare sempre il disco dai bordi.
- Evitare di lasciare impronte digitali, sporcizia o graffi. Possono provocare disturbi e salti nella riproduzione.
- Non scrivere sul disco.
- Non usare spray detergenti o solventi.
- Non lasciare cadere il disco e non curvarlo.
- Inserire soltanto un disco nel drive.
- Chiudere il drive solo se il disco è correttamente inserito nello scomparto.
- Conservare sempre i dischi singolarmente nelle loro custodie.

Come pulire i dischi

- Pulire il disco con un panno morbido, inumidito con acqua.
- Pulire partendo dalla parte centrale e procedendo verso il bordo del disco.



Pulire il disco con movimenti circolari può causare graffi. Essi possono provocare errori nella riproduzione.

Correzione delle anomalie

Se l'apparecchio non funziona come previsto, controllarlo sulla base della seguente tabella.

In alcuni casi, l'anomalia è dovuta a un altro componente. In caso di anomalia verificare quindi anche i componenti collegati o le altre apparecchiature elettriche.

Se non si riesce a eliminare l'anomalia come sopra indicato, contattare la casa produttrice.

Il telecomando non funziona

Sintomo	Possibile causa/rimedio
I comandi a distanza non funzionano.	<p>Il telecomando si trova troppo lontano dall'apparecchio. La distanza massima è di sei metri. Avvicinare il telecomando all'apparecchio.</p> <p>L'angolo rispetto al sensore IR è eccessivo. Esso può raggiungere al massimo i 30°. Tenere il telecomando davanti all'apparecchio, in modo che l'inclinazione sia inferiore a 30°.</p> <p>Le batterie sono esaurite. Sostituire le batterie con altre nuove.</p>

Problemi di riproduzione

Sintomo	Possibile causa/rimedio
Dopo la chiusura, lo scomparto si apre automaticamente.	Il disco è sporco o deformato. Pulire il disco come descritto in "Come pulire i dischi" o sostituire il disco.
Impossibile eseguire la riproduzione	<p>Il disco non è stato inserito correttamente nel vano. Inserire correttamente il disco.</p> <p>Il codice area geografica non coincide con questo apparecchio. Usare soltanto dischi con il codice area geografica "2".</p> <p>Il disco è stato inserito capovolto. Inserire il disco nello scomparto con il lato stampato verso l'alto.</p>
Non è possibile alcuna riproduzione di CD MP3	Verificare le impostazioni del proprio programma di masterizzazione sul computer, modificare la struttura delle directory sul CD o utilizzare un altro CD vergine.

Problemi di riproduzione con USB, SD/MMC

Sintomo	Possibile causa/rimedio
Impossibile eseguire la riproduzione.	<p>L'apparecchio non si trova in modalità USB/SD/MMC. Premere il tasto STOP ■ e tenerlo premuto.</p> <p>Verificare che i file video, immagine o audio siano presenti sulla penna USB.</p> <p>Eventualmente rimuovere la penna di USB, riformattarla, memorizzare i dati e inserirla nuovamente. Eventualmente provare con un altro formato immagine. Eventualmente provare con un altro formato video.</p> <p>Nota: non è possibile riprodurre tutti i formati video.</p>

Problemi con l'apparecchio

Sintomo	Possibile causa/rimedio
L'apparecchio non si accende.	<p>L'apparecchio non è alimentato dalla corrente.</p> <p>Collegare correttamente il cavo di rete alla presa elettrica.</p> <p>Caricare la batteria.</p>

Problemi nella riproduzione delle immagini

Sintomo	Possibile causa/rimedio
Viene visualizzato il simbolo di bloccaggio (Ⓢ) sullo schermo.	La funzione scelta non è possibile con il disco. L'operazione non è possibile con questo apparecchio.
Nessuna immagine o immagine troppo scura.	I valori impostati per l'apparecchio TV sono errati. Controllare i collegamenti.
L'immagine è distorta o non è adeguata al formato dello schermo.	Le impostazioni nel setup per il rapporto altezza-larghezza schermo sono errate. Impostare il formato immagine esatto.
In caso di registrazioni di un recorder DVD, si verificano disturbi alle immagini.	L'apparecchio è dotato di una funzione di protezione anticopia. Nel caso di dischi dotati di protezione anticopia, questo sistema impedisce una riproduzione priva di disturbi.

Problemi nella riproduzione audio

Sintomo	Possibile causa/rimedio
Nessun segnale audio o distorsioni del suono	Il disco è sporco. Pulire il disco come descritto nel capitolo "Come pulire i dischi". Gli spinotti non sono inseriti in modo fermo nelle prese o sono collegati erroneamente. Collegare gli spinotti in modo corretto. Lo spinotto o la presa sono sporchi. Pulirli. L'apparecchio è stato commutato nella modalità "Pause". Premere il tasto ► II . Uso errato dell'amplificatore stereo. Controllare il selettore di entrata.

Definizioni

Numeri capitoli

Questi numeri sono riportati sul DVD. Un film è suddiviso in sezioni, a ciascuna delle quali è attribuito un numero. Con questi numeri si possono scegliere capitoli o scene rapidamente.

Protezione bambini

Questa funzione è stata proposta dai genitori. Le limitazioni sono contenute nei dati del disco e vi consentono di bloccare film non adatti ai bambini.

Codice regionale (Regional Code)

Il DVD player e i DVD contengono codici regionali per ciascuna area di distribuzione. Se il codice regionale di un DVD player non coincide con quello del DVD, non è possibile riprodurlo.

Sottotitoli

I sottotitoli presentano sul video la traduzione dei dialoghi in una lingua diversa da quella originale. Un DVD può offrire sottotitoli in numerose lingue diverse. Grazie alla funzione dei sottotitoli si può scegliere la lingua desiderata.

Angolo di visualizzazione camera

Alcuni DVD contengono scene riprese contemporaneamente da diversi angoli di visualizzazione. In tali dischi si può usare il tasto "Angle", per vedere la scena da diversi angoli di visualizzazione. I dischi che possiedono una tale tecnica sono detti "dischi multi angle".

Dati tecnici

Dimensioni (largh.x alt.x prof.):	208 mm x 38 mm x 167 mm
Peso dell'apparecchio:	0,75 Kg
Alimentazione della tensione:	Ingresso AC 100V-240 V, 50/60 Hz, 0,5 A, uscita DC 9V, 1,0 A
Batteria:	Batteria ai polimeri di litio, 1300 mAh, 7,4 V
Condizioni ambientali:	da +5°C a +35°C dal 5 % al 90 % di umidità relativa dell'aria (senza condensa)
Schermo:	TFT/LCD, 17,8 cm (7") 480 x 234 Pixel
Sistema video:	PAL/NTSC
Codice regionale:	Regione 2
Dischi supportati:	DVD – 12 cm e 8 cm dmt. CD – 12 cm e 8 cm dmt.
Tipi di disco:	CD, CD-R, CD-RW, DVD, DVD-R, DVD-RW, DVD+R, DVD+RW CD MP3, CD MPEG4, CD JPEG
Uscita Video:	Composita: 1 canale: 1,0 Vp-p (75 Ohm di carico)
Laser:	Classe1

Specifiche DVD player

Questo prodotto contiene tecnologie protette da copyright. Esse sono protette da diversi brevetti U.S. e da altri diritti di proprietà intellettuale di Macrovision Corporation e altri titolari di diritti. L'applicazione di queste tecnologie protette da diritti d'autore richiede l'approvazione della Macrovision Corporation. In assenza di un'altra autorizzazione della Macrovision Corporation, ciò riguarda esclusivamente l'utilizzo privato o altro. È vietata la ricostruzione e lo smontaggio della tecnica.

Questo prodotto è conforme alla

- direttiva per la bassa tensione (2006/95/CE, 1275/2008/CE),
- alla direttiva CEM (2004/108/CE) e alla
- direttiva CE per i contrassegni.



Codice regionale

Come contattare il produttore

DGC GmbH
Graf-Zeppelin-Straße 7
D-86899 Landsberg

Indicazioni per lo smaltimento

Smaltimento dell'imballaggio

Durante il trasporto, il vostro nuovo apparecchio è stato protetto dall'imballaggio. Tutti i materiali usati sono ecologicamente compatibili e riutilizzabili. Contribuite anche voi smaltendo l'imballaggio nel rispetto dell'ambiente. Potete reperire informazioni sui sistemi di smaltimento presso il vostro rivenditore o il vostro centro di smaltimento comunale.



Pericolo di soffocamento!

Non lasciare l'imballaggio e relativi componenti ai bambini.

Esiste il pericolo di soffocamento a causa delle pellicole e di altri materiali di imballaggio.

Smaltimento dell'apparecchio

I vecchi apparecchi non sono rifiuti privi di valore. Grazie allo smaltimento nel rispetto dell'ambiente, è possibile recuperare materie prime utili. Informarsi presso la propria amministrazione cittadina o comunale circa le opportunità di smaltimento adeguato ed ecologico dell'apparecchio. Prima dello smaltimento dell'apparecchio rimuovere le batterie.



Questo apparecchio è contrassegnato in conformità alla direttiva 2002/96/CE relativa ai vecchi apparecchi elettrici ed elettronici (WEEE).

Una volta terminato il suo ciclo di vita, questo prodotto non deve essere smaltito tra i normali rifiuti domestici, ma deve essere consegnato presso un punto di raccolta per il riciclaggio di apparecchi elettrici ed elettronici. Il simbolo sul prodotto, sul manuale d'uso o sull'imballaggio richiama a tale aspetto. I materiali vanno riciclati in base al proprio simbolo. Con il riutilizzo, il recupero dei materiali o altre forme di riciclaggio di vecchi apparecchi si contribuisce in modo decisivo alla protezione del nostro ambiente.



Pericolo di morte!

Una volta che l'apparecchio è fuori servizio, estrarre la spina della corrente elettrica. Estrarre il cavo di rete e rimuoverlo insieme alla spina.