

 **SCOTT®**

i-SX90

**BOOMBOX CD
AVEC STATION D'ACCUEIL POUR iPod**

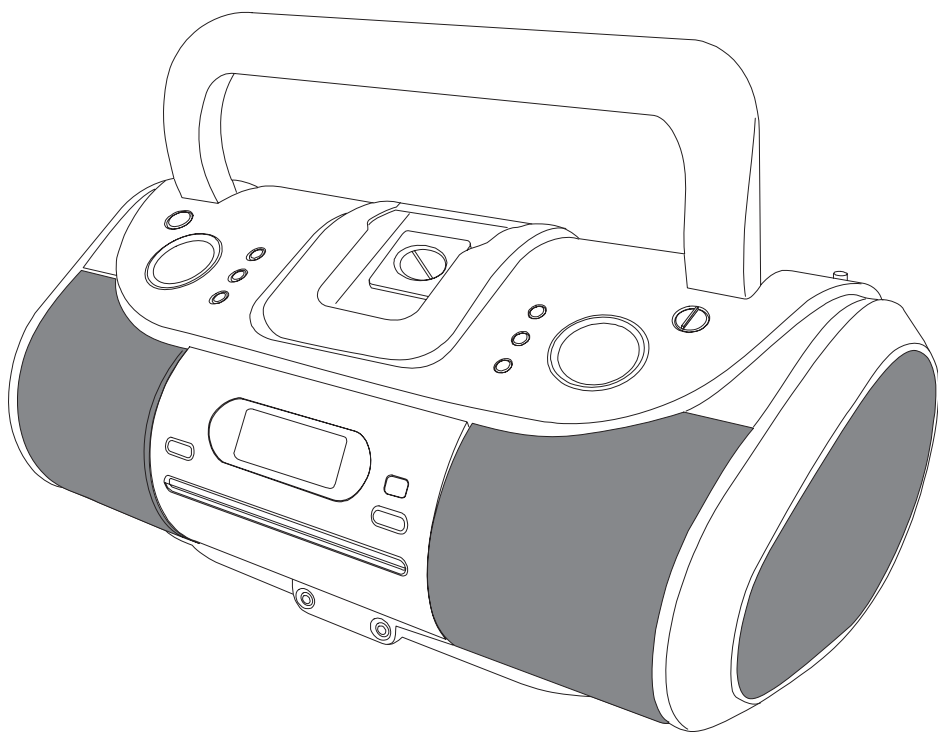

Manuel d'utilisation



CONSIGNES DE SECURITE

Respectez les consignes suivantes afin de garantir une utilisation correcte et sûre de votre appareil.

INSTALLATION

- N'utilisez pas cet appareil dans des endroits extrêmement chauds, froids, poussiéreux ou humides.
- Placez l'appareil sur une surface plane et de niveau.
- N'empêchez pas la bonne ventilation de l'appareil en installant celui-ci à un endroit peu ventilé, en le couvrant d'un tissu ou en le plaçant sur un tapis.
- Ne placez pas l'appareil à proximité d'une source de chaleur.
- N'utilisez cet appareil que dans des climats tempérés (et non dans des climats tropicaux).
- Veillez à ne pas exposer votre appareil à la pluie ou à l'humidité.
- Ne placez aucun récipient rempli de liquide, tel qu'un vase, à proximité de l'appareil.

SECURITE

- Lorsque vous branchez ou débranchez le cordon d'alimentation secteur, saisissez la fiche et non le cordon. Vous éviterez ainsi d'endommager le cordon, ce qui pourrait être dangereux.
- La prise secteur doit rester facilement accessible.
- En cas de non-utilisation prolongée, débranchez le cordon d'alimentation de la prise secteur.

ALIMENTATION SECTEUR

- Avant toute utilisation, vérifiez que la tension supportée par votre appareil correspond à la tension locale.

CONDENSATION

- Lorsqu'il y a de la condensation dans l'appareil, celui-ci peut présenter un dysfonctionnement.
- Débranchez l'appareil pendant 1 heure ou 2 avant de le remettre sous tension ou chauffez progressivement la pièce et séchez l'appareil avant utilisation.
- Prévoyez un espace de 5 cm minimum autour de l'appareil pour assurer une ventilation suffisante.
- N'obstruez pas les orifices de ventilation.

PILES

- Veillez au respect de l'environnement lorsque vous vous débarrassez des piles usagées.

|  | ATTENTION RISQUE DE CHOC ELECTRIQUE NE PAS OUVRIR |  |
|--|---|---|
| Le symbole de l'éclair muni d'une flèche dans un triangle vise à avertir l'utilisateur de la présence d'une « tension dangereuse » dans le logement de l'appareil. | ATTENTION : N'ouvrez pas le boîtier de l'appareil afin de prévenir tout risque de choc électrique. L'appareil ne contient aucune pièce réparable par l'utilisateur. Confiez tout entretien à un technicien qualifié. | Le point d'exclamation situé à l'intérieur d'un triangle avertit l'utilisateur de la présence d'instructions importantes dans la documentation accompagnant l'appareil. |

TABLE DES MATIÈRES

| | |
|---|----|
| CONSIGNES DE SECURITE | 1 |
| TABLE DES MATIERES | 2 |
| CONTENU DE LA BOITE | 2 |
| DESCRIPTION DE L'APPAREIL | 2 |
| ALIMENTATION | 3 |
| FONCTIONNEMENT DE BASE | 4 |
| UTILISATION DE LA RADIO | 5 |
| MODE CD | 6 |
| UTILISATION D'UN iPod ET CHARGE DE LA BATTERIE INTEGREE DE L'iPod | 7 |
| UTILISATION DE L'ENTREE AUXILIAIRE | 9 |
| ENTRETIEN | 9 |
| GUIDE DE DEPANNAGE | 10 |
| CARACTERISTIQUES TECHNIQUES | 10 |

CONTENU DE LA BOITE

- | | |
|--|---------------------------------|
| 1. Appareil | 4. Manuel d'utilisation |
| 2. Télécommande avec pile | 5. Câble d'alimentation secteur |
| 3. Adaptateurs pour différents modèles d'iPod (7X) | |



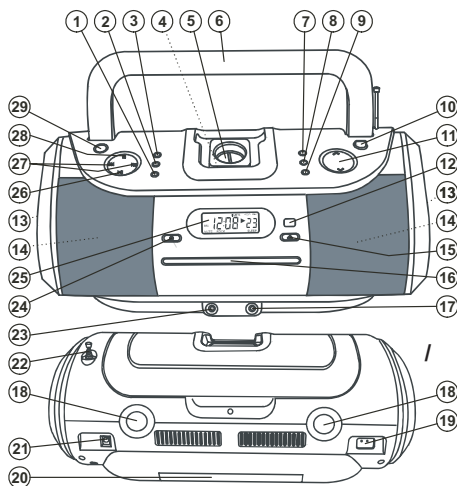

DESCRIPTION DE L'APPAREIL

Appareil

- | | |
|---|--|
| <ol style="list-style-type: none"> 1. Touche REPEAT (répétition) / M-DN (présélections ▼) 2. Touche MEM (mémoire) / CLK (horloge) 3. Touche FUNCTION (fonction) 4. Station d'accueil pour iPod 5. Support réglable pour iPod 6. Poignée 7. Touche ☼ TIMER (minuterie) 8. Touche SLEEP (sommeil) 9. Touche EQ (égaliseur) 10. Bouton XBASS (accentuation des graves) : HIGH (élevée) / MID (moyenne) / LOW (basse) 11. Bouton de réglage du VOLUME ▲/▼ 12. Capteur infrarouge pour télécommande 13. Subwoofers (2X) 14. Haut-parleurs (2X) 15. Touche EJECT ▲ (éjection du disque) 16. Slot d'insertion du disque 17. Sortie pour écouteurs 🎧 18. Cavités Bass Reflex (2x) 19. Entrée AC IN ~ (entrée alimentation secteur) 20. Compartiment pour piles 21. Entrée DC IN 12V +—○— (entrée alimentation 12 V) 22. Antenne FM 23. Entrée auxiliaire (AUX IN) | <ol style="list-style-type: none"> 4. Manuel d'utilisation 5. Câble d'alimentation secteur <ol style="list-style-type: none"> 24. Touche ON / STANDBY ⏻ (mise en marche / veille) 25. Afficheur LCD 26. Touche ▶ PLAY (lecture) / PAUSE / MEM-UP (présélections ▲) 27. Touches REW (retour rapide) / TUNE DN (syntonisation vers l'arrière) / ⏪ et FWD (avance rapide) / TUNE UP (syntonisation vers l'avant) / ▶▶ 28. Touche ■ STOP (arrêt) / BAND (bande) 29. Touche de sélection du mode iPod |
|---|--|



Télécommande

1. **MUTE** (sourdine)
2.  (marche/veille)
3. **MEM** (mémoire) / **CLK SET** (réglage horloge) / **MENU / PROG** (programmation)
4. **DISP** (affichage)
5. **SHUFFLE** (aléatoire)
6. **TIMER** (minuterie)
7. **SLEEP** (sommeil)
8. **ALBUM** ▲/▼
9. **CHAPTER +/-** (chapitre +/-)
10. **REPEAT** (répétition) / **M-** (mémoire-)
11.  (arrêt) / **BAND** (bande)
12. **iPod** (mode iPod)
13. **EJECT** ▲ (éjection du disque)
14. **MENU** ▲/▼
15. **FUNC** (fonction)
16.  /  (retour/avance rapide, syntonisation vers l'arrière/l'avant)
17. **SELECT** (sélection)
18. **EQ** (égaliseur)
19. **PLAYLIST +/-** (liste de lecture +/-)
20. **VOL** ▲/▼ (volume ▲/▼)
21.  (lecture/pause) / **M+** (mémoire+)

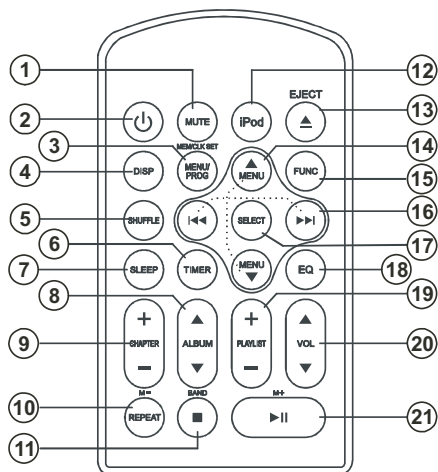

ALIMENTATION

Alimentation secteur

Branchez la fiche du câble d'alimentation dans une prise secteur 230V AC ~ 50 Hz et insérez l'autre extrémité du câble dans l'entrée **AC IN** ~ située à l'arrière de l'appareil.

Alimentation par piles

1. Ouvrez le compartiment pour piles.
2. Insérez 8 piles de type UM2/« C » (non fournies) en respectant les indications de polarité (+/-) inscrites dans le compartiment pour piles. Le non-respect de la polarité peut abîmer l'appareil.
3. Refermez le compartiment pour piles.

Utilisation d'un adaptateur allume-cigare

Branchez un adaptateur allume-cigare (non fourni) dans la prise allume-cigare de votre voiture. Connectez l'autre extrémité à l'entrée **DC IN 12V** +⊖- de l'appareil.

Remarques :

- Lorsque l'appareil est branché sur l'alimentation secteur, l'alimentation par piles est automatiquement désactivée.
- Si une panne de courant survient alors que l'appareil ne contient pas de piles, le réglage de l'heure et des présélections de stations est sauvegardé pendant environ une minute.

Insertion de la pile dans la télécommande

1. Ouvrez le compartiment pour pile situé à l'arrière de la télécommande. Pour ce faire, poussez la languette vers la droite tout en retirant le couvercle.

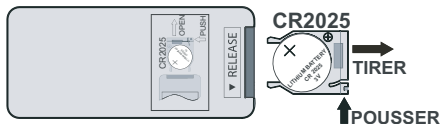

2. Insérez une pile au lithium de 3 V (CR2025 ou équivalent) en veillant à respecter la polarité (+), conformément au schéma situé à l'intérieur du compartiment.
3. Refermez le compartiment pour piles.

Remarque : Normalement, les piles ont une durée de vie d'environ un an, mais cette durée dépend de la fréquence d'utilisation de la télécommande.

Si la télécommande ne fonctionne plus normalement, il convient de remplacer la pile.

Précautions relatives à l'utilisation de piles

1. **ATTENTION** : Risque d'explosion si la pile n'est pas insérée correctement. Utilisez uniquement une pile identique ou de type équivalent.
2. Ne mélangez pas différents types de piles (par exemple, alcalines, rechargeables ou carbone-zinc), ou des piles neuves avec des piles usagées.
3. Retirez les piles lorsqu'elles sont hors d'usage, car elles pourraient couler.
4. Débarrassez-vous des piles usagées conformément à la réglementation environnementale en vigueur.

FONCTIONNEMENT DE BASE

Mise en marche / veille

Après avoir connecté l'appareil à une source d'alimentation (consultez la section « ALIMENTATION »), le lecteur passe en mode veille et l'heure s'affiche. Pour mettre l'appareil en marche, appuyez sur la touche **ON/STANDBY**. Appuyez à nouveau sur cette touche pour remettre l'appareil en veille.

Réglage de l'horloge

1. En mode veille, maintenez la touche **MEM/CLK** enfoncée et utilisez les touches **◀/▶** pour sélectionner le mode d'affichage 24H ou 12H. Appuyez sur la touche **MEM/CLK** pour confirmer.
2. Utilisez les touches **◀/▶** pour régler les heures et appuyez sur la touche **MEM/CLK** pour confirmer.
3. Répétez l'étape précédente (2) pour régler les minutes.

Réglage de la minuterie

La fonction de minuterie vous permet de programmer l'appareil pour qu'il se mette en marche et s'éteigne automatiquement aux heures désirées.

1. Appuyez sur la touche **TIMER** pour afficher l'heure de mise en marche automatique. Appuyez ensuite longuement sur cette touche pour passer en mode de réglage de l'heure de mise en marche automatique (le chiffre des heures clignote).
2. Réglez le chiffre des heures à l'aide des touches **◀/▶**. Appuyez sur la touche **TIMER** pour confirmer.
3. Répétez l'étape précédente (2) pour régler le chiffre des minutes.

4. Répétez les étapes 2 et 3 pour régler l'heure de l'arrêt automatique de l'appareil.
5. Appuyez longuement sur la touche **TIMER** pour activer ou désactiver cette fonction. L'indication « **TIMER** » s'affiche lorsque la fonction minuterie est activée.

Fonction sommeil (arrêt automatique)

Vous pouvez programmer l'appareil pour que la radio s'arrête automatiquement après une certaine durée (maximum 90 minutes).

1. Lorsque l'appareil est en marche, appuyez sur la touche **SLEEP** de manière répétée pour sélectionner une durée de 90 à 10 minutes. La durée se règle par tranche de 10 minutes, de 90 minutes à l'état désactivé de la fonction sommeil. L'indication « **SLEEP** » s'affiche lorsque la fonction est activée.
2. Lorsque la durée réglée est écoulée, l'appareil s'arrête automatiquement.
3. Pour désactiver la fonction sommeil avant que la durée ne se soit écoulée, appuyez sur la touche **ON/STANDBY**. L'appareil s'arrête immédiatement.

Sélection d'une source

Lorsque l'appareil est en marche, appuyez sur la touche **FUNCTION** pour sélectionner l'une des sources suivantes : « **TUNER** » (radio), CD ou « **AUX** » (auxiliaire). Pour entrer dans le mode « iPod », appuyez sur la touche **iPod**.

Réglage du VOLUME

Utilisez le bouton de **VOLUME +/-** pour régler le niveau de volume.

Sourdine

Appuyez sur la touche **MUTE** de la télécommande pour couper le son. L'indication « **MUTE** » clignote sur l'afficheur. Appuyez une nouvelle fois sur la touche **MUTE** ou utilisez le bouton de réglage du volume pour rétablir le son.

Fonction X-BASS

Tournez le bouton  de l'appareil et placez-le sur la position **HIGH** (élevée) / **MID** (moyenne) / **LOW** (basse) pour activer l'accentuation des graves.

Equaliseur

Appuyez de manière répétée sur la touche **EQ** pour sélectionner un mode égaliseur selon la séquence suivante : « **ROCK** », « **CLASSIC** » (classique), « **JAZZ** » ou « **POP** ». Le mode égaliseur sélectionné est indiqué sur l'afficheur.

Connexion d'écouteurs

Branchez des écouteurs (non fournis) à la sortie écouteurs  située à l'avant de cet appareil pour écouter de la musique sans déranger votre entourage. Les haut-parleurs sont alors automatiquement désactivés.

UTILISATION DE LA RADIO

Ecoute de la radio

1. Lorsque l'appareil est en marche, appuyez sur la touche **FUNCTION** pour sélectionner le mode « **TUNER** » (radio).
2. Appuyez sur la touche **■ STOP/BAND** pour sélectionner la bande FM ou MW.

3. Maintenez enfoncée la touche **◀/▶** pour lancer la syntonisation automatique d'une station vers l'arrière / vers l'avant. Relâchez la touche lorsque l'appareil reçoit une station que vous souhaitez écouter. Pour une syntonisation manuelle plus précise, appuyez brièvement et de manière répétée sur ces mêmes touches.

Mode FM stéréo

En mode FM, l'indication « ST » apparaît sur l'afficheur lorsque l'appareil reçoit une station stéréo avec un bon signal.

Pour une réception optimale

En mode FM, étirez l'antenne FM et positionnez-la de manière à obtenir la meilleure réception.

En mode MW, orientez l'appareil de manière à obtenir la meilleure réception.

Présélections de stations de radio

Vous pouvez mémoriser 10 stations en bande FM et 10 stations en bande MW.

1. Utilisez les touches **◀/▶** pour rechercher une station. Appuyez longuement sur la touche **MEM/CLK** pour mémoriser la station trouvée. Un numéro de présélection clignote.
2. Utilisez les touches **◀/▶** pour sélectionner le numéro de présélection que vous souhaitez attribuer à la station.
3. Appuyez à nouveau sur la touche **MEM/CLK** pour confirmer le réglage.
4. Répétez les étapes 1 à 3 pour mémoriser d'autres stations.

Ecoute d'une présélection

Lors de l'écoute de la radio, appuyez sur la touche **▶|| PLAY/PAUSE / MEM-UP** ou **REPEAT/M-DN** pour choisir une présélection.

MODE CD

Lecture

1. Lorsque l'appareil est en marche, appuyez sur la touche **FUNCTION** pour sélectionner le mode CD.
2. Insérez un disque CD ou CD-R/RW dans le slot de l'appareil, face imprimée vers le haut.
3. L'appareil procède au chargement du disque puis affiche le nombre total de plages contenues sur celui-ci. Appuyez sur la touche **▶||** pour lancer la lecture à partir de la première plage du disque. Pendant la lecture, le numéro de la plage en cours est affiché.
4. Pour éjecter le disque, appuyez sur la touche **▲ EJECT**.

Mise en pause

Appuyez sur la touche **▶||** pour mettre la lecture en pause. Le symbole « ▶ » clignote sur l'afficheur. Appuyez de nouveau sur cette touche pour reprendre la lecture.

Arrêt de la lecture

Appuyez sur la touche **■** pour arrêter la lecture. Utilisez ensuite la touche **▶||** pour lancer la lecture à partir de la première plage du disque.

Fonctions de recherche

Saut à la plage suivante/précédente

1. Appuyez sur la touche ►► pour passer à la plage suivante.
2. Appuyez sur la touche ◄◄ pour passer à la plage précédente.

Avance/retour rapide

Lors de la lecture, maintenez la touche ◄◄ ou ►► enfoncée pour effectuer un retour ou une avance rapide. Relâchez cette touche lorsque vous atteignez le passage souhaité. La lecture reprend normalement à partir de ce point.

Lecture répétée

Appuyez de manière répétée sur la touche **REPEAT/M-DN** pour sélectionner un mode de répétition.

Appuyez une première fois sur cette touche pour répéter la plage en cours. L'indication « REP » s'affiche. Appuyez une deuxième fois sur cette touche pour répéter toutes les plages du disque. L'indication « REP ALL » s'affiche. Appuyez à nouveau sur cette touche pour annuler la lecture répétée.

Lecture programmée

Vous pouvez programmer jusqu'à 20 plages dans l'ordre de votre choix.

Remarques :

- La touche **MEM/CLK** de l'appareil et les touches **MEM/CLK SET** et **MENU/PROG** de la télécommande ont la même fonction.
- La programmation doit se faire lorsque la lecture n'est pas en cours.

Programmation des plages d'un CD

1. En mode arrêt, appuyez sur la touche **MEM/CLK**. L'indication « PROG 01 » clignote.
2. Utilisez les touches ◄/► pour sélectionner un numéro de plage.
3. Appuyez sur la touche **MEM/CLK** pour confirmer votre choix.
4. Répétez les étapes 2 et 3 pour programmer d'autres plages.
5. Pour lancer la lecture programmée, appuyez sur la touche ►►.
6. Pour effacer votre programmation, appuyez deux fois sur la touche ■, éjectez le disque ou mettez l'appareil en veille.

Lecture aléatoire

Appuyez sur la touche **SHUFFLE** de la télécommande pour lire les plages du disque dans un ordre aléatoire. L'indication « RAND » s'affiche. Appuyez une nouvelle fois sur la touche **SHUFFLE** pour désactiver la lecture aléatoire.

UTILISATION D'UN iPod ET CHARGE DE LA BATTERIE INTEGEE DE L' iPod

Installation d'un adaptateur sur la station d'accueil iPod

1. Sélectionnez l'adaptateur correspondant à votre modèle d'iPod en consultant le tableau représenté ci-dessous.
2. Tournez le support réglable pour qu'il convienne à votre iPod.
3. Placez l'adaptateur sur la station d'accueil située au-dessus de l'appareil, de manière à ce que les deux languettes se trouvent vers l'avant.
4. Pour retirer l'adaptateur, appuyez à l'arrière de celui-ci et tirez-le vers le haut.

| N° de l'adaptateur | Description de l'iPod | Capacité |
|--------------------|---|--------------------|
| 6 | iPod (4 ^e génération) | 20 Go |
| | iPod (4 ^e génération) avec affichage couleur | 20 Go et 30 Go |
| 7 | iPod (4 ^e génération) | 40 Go |
| | iPod (4 ^e génération) avec affichage couleur | 40 Go et 60 Go |
| 8 | iPod nano (1 ^e génération) | 1 Go, 2 Go et 4 Go |
| | iPod nano (2 ^e génération) | 2 Go, 4 Go et 8 Go |
| 9 | iPod (5 ^e génération) avec vidéo | 30 Go |
| | iPod classic | 80 Go |
| 10 | iPod (5 ^e génération) avec vidéo | 60 Go et 80 Go |
| | iPod classic | 160 Go |
| 13 | iPod nano (3 ^e génération) | 4 Go et 8 Go |
| 14 | iPod touch | 8 Go et 16 Go |

Remarque : Veillez à utiliser l'adaptateur qui correspond à votre iPod et à ce qu'il soit correctement installé sur la station d'accueil.

Ecoute de votre iPod

1. Tournez le support réglable pour qu'il convienne à votre iPod.
2. Une fois l'adaptateur adéquat en place, posez délicatement votre iPod (sans housse protectrice) sur la station d'accueil. Pour les modèles iPod nano de première et de deuxième génération, utilisez le système de réglage pour que l'iPod puisse s'insérer sur la station d'accueil.
3. Lorsque l'appareil est en marche, appuyez sur la touche **iPod** pour sélectionner le mode « iPod ».
4. Appuyez ensuite sur la touche **▶||** pour lancer la lecture. Appuyez de nouveau sur cette touche pour mettre la lecture en pause. Appuyez de nouveau sur cette touche pour reprendre la lecture.
5. Utilisez les touches **◀|▶** pour passer au fichier précédent/suivant.
6. Pour effectuer un retour ou une avance rapide, maintenez ces touches enfoncées.
7. Utilisez les touches **CHAPTER**, **ALBUM** et **PLAYLIST** de la télécommande pour naviguer dans les chapitres, albums ou listes de lecture de l'iPod placé sur la station d'accueil.
8. Utilisez les touches **MENU ▲/▼** et **SELECT** de la télécommande pour naviguer à l'intérieur du menu de l'iPod. Utilisez la touche **SELECT** pour confirmer vos choix.
9. Vous pouvez également utiliser les commandes de votre iPod pour effectuer ces opérations.

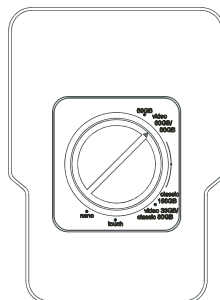

Remarques :

- La batterie intégrée de l'iPod se charge jusqu'à ce que la charge soit complètement terminée.
- Réglez le volume à l'aide du bouton de réglage du volume de l'appareil.
- Pour éviter toute déformation du son pendant la lecture de l'iPod via cet appareil, désactivez la fonction égaliseur de l'iPod.
- La station d'accueil n'est pas conçue pour lire ou charger un iPod shuffle mais il est toutefois possible de relier la sortie ligne ou casque de l'iPod à l'entrée auxiliaire (**AUX IN**) de l'appareil.

UTILISATION DE L'ENTREE AUXILIAIRE

Cet appareil dispose d'une entrée auxiliaire (**AUX IN**) qui vous permet d'y raccorder un appareil externe, tel qu'un lecteur MP3 ou un ancien modèle d'iPod.

1. Reliez à l'aide d'un câble stéréo de 3,5 mm de diamètre (non fourni) l'entrée auxiliaire **AUX IN** située à l'avant de l'appareil et la sortie ligne/casque de votre appareil audio externe.
2. Lorsque l'appareil est en marche, appuyez sur la touche **FUNCTION** pour sélectionner le mode « AUX » (auxiliaire).
3. Utilisez votre appareil externe comme d'habitude : sélectionnez un titre et lancez la lecture.
4. Réglez le volume des deux appareils sur le niveau d'écoute désiré.

Remarque : En mode entrée auxiliaire, cet appareil ne peut pas afficher les informations musicales de votre appareil externe (par exemple, le numéro de plage).

ENTRETIEN

Précautions et entretien

Pour nettoyer le boîtier, débranchez l'appareil et enlevez la poussière et les taches à l'aide d'un chiffon doux légèrement humide. N'utilisez jamais de benzène, de solvant ou de produits chimiques similaires.

Nettoyage des disques

Un disque sale peut sauter ou être impossible à lire. Dans ce cas, nettoyez-le. Avant la lecture, essuyez vos disques avec un chiffon doux en procédant du centre vers l'extérieur. Après la lecture, replacez vos disques dans leur boîtier.



Si à l'avenir vous désirez vous débarrasser de cet appareil, veuillez noter que les appareils électriques ne doivent pas être jetés avec les ordures ménagères. Renseignez-vous pour connaître le centre de recyclage le plus proche. Consultez les autorités locales ou votre revendeur pour plus de détails. (Directive sur les déchets des équipements électriques et électroniques).

GUIDE DE DEPANNAGE

| Problèmes | Solutions |
|---|---|
| 1. L'appareil ou l'afficheur ne fonctionne pas correctement. | 1.1 Appuyez sur la touche ON/STANDBY pour mettre l'appareil en veille et appuyez à nouveau sur cette touche pour remettre l'appareil en marche. 1.2 Réinitialisez l'appareil en débranchant le cordon d'alimentation secteur pendant quelques secondes, puis rebranchez-le. |
| 2. Pas de son, son de mauvaise qualité. | 2.1 Vérifiez si les câbles sont bien connectés. 2.2 Utilisez la touche FUNCTION pour sélectionner le mode adéquat. |
| 3. La lecture du disque ne démarre pas. | 3.1 Remplacez le disque, face imprimée vers le haut. 3.2 Vérifiez que le disque est propre et en bon état. 3.3 L'appareil ne peut lire que les disques CD et CD-R/RW. 3.4 Nettoyez le disque. |
| 4. Bruit ou déformation du son en mode radio. | 4.1 Mode FM : Étirez l'antenne FM et positionnez-la de manière à obtenir la meilleure réception. 4.2 Mode AM : Orientez l'appareil de manière à obtenir la meilleure réception. |
| 5. Pas de son, son de mauvaise qualité en mode iPod | 5.1 Vérifiez si vous avez choisi l'adaptateur adéquat. 5.2 Désactivez l'équaliseur de votre iPod. 5.3 Le modèle de votre iPod n'est pas supporté par la station d'accueil. Connectez alors votre iPod à la station d'accueil via l'entrée auxiliaire. |

CARACTERISTIQUES TECHNIQUES

CD : disques compatibles

CD, CD-R/RW

Radio : Gamme de fréquences

FM : 87.3 – 108 MHz MW : 522 -1620 kHz

Antenne

FM : antenne télescopique ; MW : antenne intégrée en ferrite

Généralités

Puissance de sortie

18 W totale (2 x 4 W + 2 x 5 W)

(alimentation secteur)

13 W (2 x 3 W + 2 x 3,5 W)

(alimentation par piles / entrée DC 12 V)

Consommation

35 W

Haut-parleurs

2 x 3", 4 ohms

Subwoofers

2 x 4", 4 ohms

Alimentation

AC 230 V~50 Hz / Entrée DC 12V

DC 12 V (8 x 1,5 V) : 8 piles de type UM2 « C »

Dimensions

177 (H) x 435 (L) x 212 (Pr.) mm

Poids

4 kg

Remarque : Nous travaillons continuellement à l'amélioration de nos produits. C'est pourquoi les caractéristiques techniques sont susceptibles d'être modifiées sans notification préalable.