



PHILIPS

Super automatic
espresso machine

3100 series

EP3519, EP3510

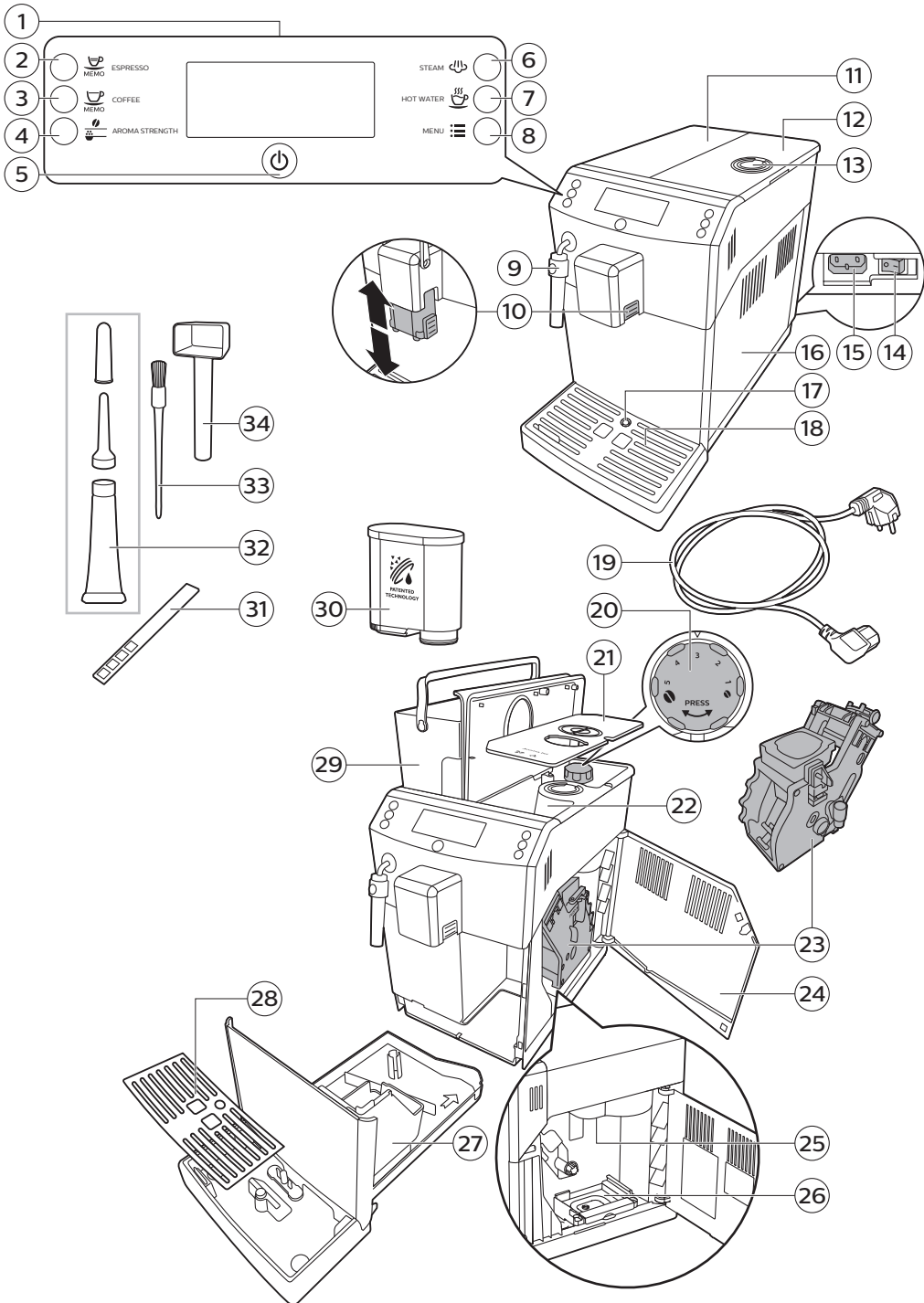

Inhalt

Übersicht über die Maschine	25
Einführung	25
Inbetriebnahme	26
AquaClean-Filter	26
AquaClean-Filter aktivieren	26
AquaClean-Filter austauschen	27
Austausch des AquaClean-Filters, nachdem 8 Filter verbraucht wurden	28
Wasserhärte messen	28
Bedienfeld und Display	29
Getränke-Ausgabetasten	29
Navigationstasten	29
MENU-Taste (Menütaste)	29
AROMA STRENGTH-Taste (Aromastärke)	30
Kaffee brühen	30
Kaffee aus Kaffeebohnen zubereiten	30
Kaffee aus vorgemahlenem Kaffee zubereiten	30
Frothing milk	31
Hot water	32
Menge und Geschmack einstellen	32
Adjusting coffee volume	32
Kaffeestärke einstellen	32
Mahlgrad einstellen	33
Reinigung und Wartung	33
Reinigungstabelle	34
Brühgruppe reinigen	35
Brühgruppe unter fließendem Leistungswasser reinigen	35
Reinigen der Brühgruppe mit den Tabletten zur Entfernung von Kaffeeöl	35
Setzen Sie die Brühgruppe wieder ein	36
Schmierung	37
Reinigen des klassischen Milchaufschäumers	38
Nach dem letzten Gebrauch des Tages reinigen	38
Entkalkungsvorgang	38
Wenn der Entkalkungsvorgang unterbrochen wurde	40
Warnsymbole und Fehlercodes	40
Bedeutung der Warnsymbole	40
Bedeutung der Fehlercodes	41
Fehlerbehebung	42

Übersicht über die Maschine

1	Benutzeroberfläche	18	Abtropfschale
2	ESPRESSO-Taste	19	Netzkabel
3	COFFEE-Taste (Kaffee)	20	Drehknopf für Mahlgrad
4	AROMASTÄRKE-Taste	21	Abdeckung des Bohnenbehälters
5	Start-/Standby-Taste	22	Bohnenbehälter
6	STEAM-Taste (Dampf)	23	Brühgruppe
7	HOT WATER-Taste (Heißwasser)	24	Innenseite der Serviceklappe mit Kontaktinformationen
8	MENU-Taste (Menütaste)	25	Kaffeeauswurfschacht
9	Klassischer Milchaufschäumer	26	Kaffeeresteschublade
10	Einstellbarer Kaffeeauslauftrichter	27	Kaffeersatzbehälter
11	Deckel des Wasserbehälters	28	Abdeckung für Abtropfschale
12	Deckel des Bohnenbehälters	29	Wasserbehälter
13	Deckel des Behälters für vorgemahlene Kaffee	30	AquaClean-Filter
14	Hauptschalter	31	Teststreifen zum Bestimmen der Wasserhärte
15	Buchse für Kabel	32	Schmierfetttube mit Applikationsspitze und Deckel
16	Serviceklappe	33	Reinigungsbürste
17	Anzeiger "Abtropfschale voll"	34	Messlöffel

Einführung

Herzlichen Glückwunsch zum Kauf eines Philips Kaffeevollautomaten! Um die Kundenunterstützung von Philips optimal nutzen zu können, registrieren Sie Ihr Produkt bitte unter www.philips.com/coffee-care.

Lesen Sie die separate Sicherheitsbroschüre vor dem ersten Gebrauch des Gerät aufmerksam durch, und bewahren Sie sie für eine spätere Verwendung auf.

Um Ihnen zu helfen, den Kaffeeautomaten optimal zu nutzen, bietet Philips einen vierfachen Support an:

- Die separate Schnellstart-Anleitung für die Inbetriebnahme und den ersten Gebrauch.
- In dieser Bedienungsanleitung finden Sie weitere Informationen zum Gebrauch, zur Reinigung, zur Entkalkung und zur Behebung von Problemen des Geräts.



- Das ist der QR-Code. Scannen Sie diesen Code, um eine Video-Anleitung zum Kaffeekochen, zur Reinigung des Geräts und eine Liste mit häufig gestellten Fragen aufzurufen. (www.philips.com/coffee-care)
- Das separate Heft mit wichtigen Sicherheitshinweisen.

Inbetriebnahme

Folgen Sie bei der Inbetriebnahme den Anweisungen in der separaten Schnellstart-Anleitung.

Hinweis: Die Maschine wurde mit Kaffee getestet. Zwar wurde die Maschine anschließend sorgfältig gereinigt, aber es ist möglich, dass noch ein Rest Kaffee in der Maschine ist. Wir garantieren aber, dass Ihre Maschine absolut neu ist.

Hinweis: Sie können den AquaClean-Filter während des ersten Installationsvorgangs aktivieren (siehe separate Schnellstart-Anleitung). Wenn Sie den Einbau des AquaClean-Filters beim ersten Gebrauch überspringen, können Sie diesen später im Menü (siehe 'AquaClean-Filter aktivieren') aktivieren.

AquaClean-Filter

Der AquaClean-Filter reduziert Kalkablagerungen in Ihrer Kaffeemaschine und bereitet gefiltertes Wasser, damit Aroma und Geschmack jeder Tasse Kaffee optimal sind. Wenn Sie einen Satz aus 8 AquaClean-Filtern wie in der Bedienungsanleitung vorgeschlagen verwenden, brauchen Sie Ihre Maschine 5.000 Tassen lang nicht zu entkalken.

Hinweis: Ihre Maschine muss zum Einbau des AquaClean-Filters vollkommen kalkfrei sein. Falls Sie den Filter beim ersten Gebrauch nicht installiert haben, müssen Sie das Gerät entkalken, bevor Sie den Filter aktivieren.

AquaClean-Filter aktivieren

Hinweis: Kontrollieren Sie die Aktivierung des AquaClean-Filters immer im Gerätemenü wie unten beschrieben. Dies müssen Sie auch nach dem Austausch des AquaClean-Filters tun. Durch die Aktivierung des AquaClean-Filters im Gerätemenü kontrolliert das Gerät die Anzahl der benutzten Filter. Wenn Sie den Filter 8 Mal ausgetauscht haben, erinnert das Gerät Sie daran, es zu entkalken.

- 1 Anweisungen zum Austausch des AquaClean-Filters im Wassertank finden Sie in der separaten Schnellstart-Anleitung.

Hinweis: Schütteln Sie den AquaClean-Filter für ca. 5 Sekunden, tauchen Sie diesen dann senkrecht (sodass die Öffnung nach oben zeigt) in einen Behälter mit kaltem Wasser, und warten Sie, bis keine Luftblasen mehr austreten.

- 2 Drücken Sie die MENU-Taste (Menü) wählen Sie MENU, und drücken Sie zur Bestätigung die OK-Taste. Gehen Sie zu der Option AQUACLEAN FILTER. Drücken Sie zur Bestätigung die OK-Taste.
 - Das Display zeigt die Anzahl vorher installierter AquaClean-Filter von 0 bis 8 an.



- 3 Wählen Sie ON (Ein) auf dem Display, und drücken Sie die OK-Taste zur Bestätigung.

- 4 Die Anzeige aktualisiert automatisch die Anzahl der gebrauchten Filter.

- Danach erscheint der "Gerät bereit"-Bildschirm mit dem AquaClean 100 %-Symbol, was anzeigt, dass der Filter installiert wurde.

- 5 Bereiten Sie 2 Tassen (0,5 l) heißes Wasser zu, um die Aktivierung abzuschließen. Schütten Sie dieses Wasser weg.

AquaClean-Filter austauschen

Hinweis: Wechseln Sie den AquaClean-Filter, sobald die Kapazität auf 0 % gesunken ist und das Filtersymbol schnell blinkt. Tauschen Sie den AquaClean-Filter mindestens alle 3 Monate aus, selbst wenn die Maschine noch nicht anzeigt, dass ein Filteraustausch notwendig ist.

Tipp: Wir empfehlen, dass Sie einen neuen Filter kaufen, wenn die Kapazität auf 10 % gesunken ist und das Filtersymbol anfängt, langsam zu blinken. Dadurch wird sichergestellt, dass Sie den Filter wechseln können, wenn die Kapazität auf 0 % gesunken ist.

- 1 Nehmen Sie den AquaClean-Filter heraus, und tauschen Sie diesen aus (siehe separate Schnellstart-Anleitung).



- 2 Drücken Sie die MENU-Taste (Menü), gehen Sie zu AQUACLEAN FILTER, und drücken Sie zur Bestätigung die OK-Taste.



- Das Display fragt, ob Sie einen neuen Filter aktivieren möchten.
- 3 Drücken Sie zur Bestätigung die OK-Taste.



- Die Anzeige aktualisiert automatisch die Anzahl der gebrauchten Filter.
- 4 Bereiten Sie 2 Tassen (0,5 l) heißes Wasser zu, um die Aktivierung abzuschließen. Schütten Sie dieses Wasser weg.

Austausch des AquaClean-Filters, nachdem 8 Filter verbraucht wurden

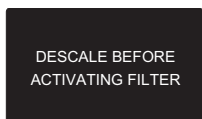

- 1 Wenn das Filter-Symbol auf dem Display anfängt zu blinken, drücken Sie die MENU-Taste (Menü), gehen Sie zu AQUACLEAN FILTER, und drücken Sie zur Bestätigung die OK-Taste.
 - Das Display macht Sie darauf aufmerksam, dass Sie die Maschine entkalken müssen, bevor der neue Filter aktiviert wird.
- 2 Drücken Sie die OK-Taste, um den Entkalkungsvorgang zu starten.
 - Drücken Sie zum Verlassen des Filter-Menüs mehrere Male die Escape-Taste, wenn Sie jetzt nicht entkalken möchten.
- 3 Am Ende des Entkalkungsvorgangs werden Sie im Display gefragt, ob Sie den AquaClean-Filter einbauen möchten.
 - Folgen Sie den Schritten unter „AquaClean-Filter austauschen“.

Wasserhärte messen

Hinweis: Wenn Sie den AquaClean-Filter bereits aktiviert haben, brauchen Sie die Wasserhärte nicht mehr einzustellen.

Um das Gerät auf das Wasser in Ihrer Region einzustellen, messen Sie die Wasserhärte mit dem mitgelieferten Wasserhärte-Teststreifen. Die Wasserhärte des Geräts ist auf die höchste Stufe voreingestellt (4). Wenn die gemessene Wasserhärte abweicht, passen Sie die Einstellung im Gerätemenü an.

- 1 Tauchen Sie den (mit der Maschine gelieferten) Wasserhärte-Teststreifen für 1 Sekunde in Leitungswasser.
- 2 Entnehmen Sie den Wasserhärte-Teststreifen, und warten Sie 1 Minute.
- 3 Prüfen Sie, wie viele Vierecke sich rot gefärbt haben, und vergleichen Sie das Ergebnis mit der folgenden Wasserhärte-tabelle.

Anzahl roter Vierecke	Einstellwert	Wasserhärte
	1	sehr weiches Wasser
	2	weiches Wasser
	3	hartes Wasser
	4	sehr hartes Wasser

- 4 Drücken Sie die MENU-Taste (Menü), wählen Sie MENU und gehen Sie zu WATER HARDNESS (Wasserhärte). Wählen Sie die gewünschte Wasserhärte-Einstellung aus und drücken Sie zur Bestätigung die OK-Taste.

Bedienfeld und Display











Diese Espressomaschine hat ein selbsterklärendes Display für eine einfache Nutzung. Lesen Sie die folgenden Abschnitte für eine schnelle Erklärung der Tasten.

Getränke-Ausgabetasten

Verwenden Sie die Getränke-Ausgabetasten, um schnell eines der voreingestellten Getränke zuzubereiten: ESPRESSO, KAFFEE, DAMPF und HEISSES WASSER

Navigationstasten

Einige der Getränke-Ausgabetasten haben eine Doppelfunktion; verwenden Sie diese Tasten für die Navigation durch das Menü.

		ESPRESSO-Taste = Escape-Taste: 		DAMPF-Taste = Aufwärts-Taste: 
		Drücken Sie diese Taste, um zum Hauptmenü zurückzukehren.		Drücken Sie diese Taste, um im Display nach oben zu scrollen.
		AROMA STRENGTH-Taste (Aromastärke) = OK-Taste: 		MENU-Taste (Menü) = Abwärts-Taste: 
		Drücken Sie diese Taste, um eine Funktion zu bestätigen oder zu beenden.		Drücken Sie diese Taste, um im Displaymenü nach unten zu scrollen.

MENU-Taste (Menütaste)

Verwenden Sie die MENU-Taste (Menü) auch zur Änderung der folgenden Einstellungen:

- Kaffeetemperatur
- Timer (Stand-by): Mit dieser Funktion kann die Zeit eingestellt werden, wann das Gerät in den Standby-Modus wechseln soll.
- Displaykontrast

- Wasserhärte: Um das Gerät auf das Wasser in Ihrer Region einzustellen, messen Sie bitte die Wasserhärte.
- So aktivieren Sie den AquaClean-Filter
- So starten Sie die Entkalkung
- So setzen Sie das Gerät auf die Werkseinstellungen zurück

AROMA STRENGTH-Taste (Aromastärke)

Mit der AROMA STRENGTH-Taste (Aromastärke) können Sie die Kaffeestärke einstellen oder vorgemahlene Kaffee kochen.

Kaffee brühen

Kaffee aus Kaffeebohnen zubereiten

Achtung: Verwenden Sie nur Espressobohnen. Niemals gemahlene Kaffee, ungeröstete oder karamellisierte Kaffeebohnen in den Kaffeebehälter geben, weil dies zu Schäden am Gerät führen kann.

Um Kaffee zu kochen, folgen Sie den Anweisungen in der separaten Schnellstart-Anleitung.

Um zwei Tassen Espresso zu brühen, drücken Sie die ESPRESSO-Taste zweimal. Die Maschine führt automatisch zwei Mahlvorgänge hintereinander aus.

Hinweis: Die Bohnen bleiben länger röstfrisch, wenn Sie die Abdeckung des Bohnenbehälters verwenden.

Kaffee aus vorgemahlenem Kaffee zubereiten

Wenn Sie Kaffee mit vorgemahlenem Kaffee kochen, verwenden Sie den mitgelieferten Messlöffel, um die richtige Dosiermenge in den Behälter für vorgemahlene Kaffee zu geben.

- 1 Öffnen Sie den Deckel des Behälters für vorgemahlene Kaffee.

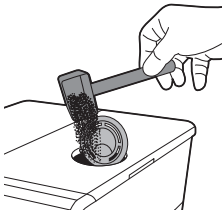

- Schütten Sie **einen** Messlöffel vorgemahlene Kaffee in den dafür vorgesehenen Behälter und schließen Sie den Deckel.

Achtung: Geben Sie nichts anderes als vorgemahlene Kaffee in den Behälter für vorgemahlene Kaffee, da dies zu Schäden an der Maschine führen kann.

- Stellen Sie eine Tasse unter den Kaffeeauslaufrichter.
- Drücken Sie die AROMASTÄRKE-Taste, und wählen Sie die Brühfunktion für vorgemahlene Kaffee. aus
- Drücken Sie die ESPRESSO-Taste.
Die Maschine brüht automatisch das gewählte Getränk.

Hinweis: Mit vorgemahlenem Kaffee können Sie immer nur jeweils einen Kaffee kochen.

Frothing milk

Warnhinweis: Verbrühungsgefahr! Vor der Ausgabe können Heißwasserspritzer austreten. Verwenden Sie nur den geeigneten Schutzgriff.

Hinweis: Verwenden Sie für ein optimales Schaumergebnis kalte Milch (mit einer Temperatur von ca. 5 °C) mit einem Eiweißgehalt von mindestens 3 %. Sie können Vollmilch oder fettarme Milch verwenden. Auch entrahmte Milch, Sojamilch und laktosefreie Milch eignen sich.

Note: We advise you to rinse the water circuit before use. Press the STEAM/WATER button to dispense steam for a few seconds.

- Füllen Sie eine Kanne bis zu 1/3 mit kalter Milch.
- Insert the classic milk frother into the milk.
- Press the STEAM button.
 - The machine starts dispensing steam.

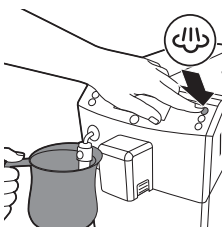

- Schäumen Sie die Milch vorsichtig, indem Sie den Behälter drehen und ihn auf- und abbewegen.
- Drücken Sie auf OK, um die Milchsäumung zu stoppen.

Hot water

Warnhinweis: Verbrühungsgefahr! Vor der Ausgabe können Heißwasserspritzer austreten. Verwenden Sie nur den geeigneten Schutzgriff.

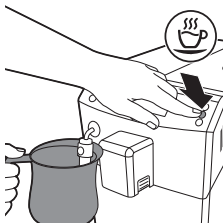

- 1 Stellen Sie einen Behälter unter den klassischen Milchaufschäumer.
- 2 Press the HOT WATER button.
 - The machine starts dispensing water.
- 3 Um die Heißwasserausgabe zu stoppen, drücken Sie die OK-Taste.

Menge und Geschmack einstellen

Adjusting coffee volume

Sie können die Menge des gebrühten Getränks nach Ihrem Geschmack und der Größe der Tassen einstellen.

- 1 Um die Espresso-Menge einzustellen, halten Sie die ESPRESSO-Taste gedrückt, bis das Display das MEMO-Symbol anzeigt.
 - Die Maschine geht in den Programmiermodus und beginnt das gewählte Getränk zu brühen.
- 2 Drücken Sie die OK-Taste, sobald die Tasse die gewünschte Menge Espresso enthält.
 - Das Häkchen im Display zeigt, dass die Taste programmiert ist: Jedes Mal, wenn die Taste nun gedrückt wird, brüht das Gerät die gespeicherte Espresso-Menge.

Note: To set the volume of coffee, follow the same procedure: press and hold the button of the beverage until the MEMO icons appears on the display and press the OK button when the cup contains the desired amount.

Kaffeestärke einstellen

Um die Kaffeestärke einzustellen, drücken Sie die AROMA STRENGTH-Taste (Aromastärke). Mit jedem Druck auf die AROMA STRENGTH-Taste (Aromastärke) setzen Sie die Aromastärke eine Stufe höher. Das Display zeigt die gewählte Stärke an. Diese wird nur beim Kaffeekochen gespeichert.

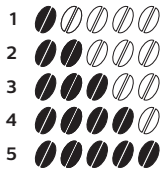

- 1 Sehr mild
- 2 Mild
- 3 Normal
- 4 Stark
- 5 Sehr stark

Hinweis: Nach der Einstellung der Kaffeestärke zeigt das Display wieder das Hauptmenü und speichert die ausgewählte Aromastärke, wenn Sie einen Kaffee kochen.

Mahlgrad einstellen

Sie können den Mahlgrad mithilfe des Mahlgrad-Drehknopfes innerhalb des Bohnenbehälters einstellen. Das Keramikmahlwerk garantiert bei jeder Einstellung die perfekte, gleichmäßige Mahlung Tasse für Tasse. Es erhält das volle Kaffeearoma und macht jede Tasse Kaffee zu einem besonderen Genuss.

Hinweis: Sie können den Mahlgrad nur einstellen, während die Maschine Kaffeebohnen mahlt.

Achtung: Drehen Sie den Mahleinstellungs-Drehknopf immer nur jeweils um eine Position, um Schäden am Mahlwerk zu verhindern.

- 1 Stellen Sie eine Tasse unter den Kaffeeauslaufrichter.
- 2 Öffnen Sie den Deckel der Kaffeebohnenbehälters.
- 3 Drücken Sie die ESPRESSO-Taste.
- 4 Wenn das Mahlwerk anfängt zu arbeiten, drücken Sie den Mahlwerk-Drehknopf nach unten und drehen diesen nach links oder rechts.
 - Es stehen 5 verschiedene Mahlwerkeinstellungen zur Auswahl. Je niedriger die Einstellung, desto stärker der Kaffee.

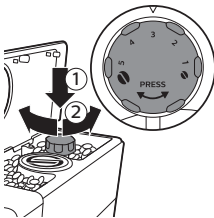

Reinigung und Wartung

Hinweis: In der folgenden Tabelle finden Sie Informationen dazu, wann und wie alle herausnehmbaren Bestandteile des Geräts gereinigt werden sollten. Weitere Informationen zur Reinigung der Brühgruppe und zur Entkalkung des Geräts finden Sie in den entsprechenden Kapiteln weiter unten oder auf der dafür eigens eingerichteten Website www.philips.com/coffee-care.

Reinigungstabelle

Bestandteil	Wann wird das Gerät gereinigt	Wie wird das Gerät gereinigt
Brühgruppe	Wöchentlich	Nehmen Sie die Brühgruppe heraus, und reinigen Sie sie unter fließendem Wasser (siehe 'Brühgruppe unter fließendem Leitungswasser reinigen').
	Je nach Verwendungsart	Fetten Sie die Brühgruppe ein .
	Monatlich	Reinigen Sie die Brühgruppe mit den Philips/Saeco Tabletten (siehe 'Reinigen der Brühgruppe mit den Tabletten zur Entfernung von Kaffeeöl') zum Entfernen von Kaffeefett.
Klassischer Milchaufschäumer	Nach dem letzten Gebrauch des Tages reinigen	Mit frischem Wasser spülen und die Dampfdüse mit einem feuchten Tuch (siehe 'Nach dem letzten Gebrauch des Tages reinigen ') reinigen.
Abtropfschale	Sobald die rote Anzeige „Tropfschale voll“ durch die Tropfschale erscheint.	Entleeren und reinigen Sie die Tropfschale unter fließendem Leitungswasser.
Kaffeersatzbehälter	Wenn es Ihnen passt	Entleeren und reinigen Sie den Kaffeesatzbehälter unter fließendem Leitungswasser. Stellen Sie sicher, dass das Gerät eingeschaltet ist, während Sie den Kaffeesatzbehälter entleeren und reinigen.
Wasserbehälter	Wenn es Ihnen passt	Reinigen Sie es unter fließendem Leitungswasser.
Behälter für vorgemahlene Kaffee/Kaffeeauswurfschacht	Wöchentlich	Reinigen Sie den oberen Teil des Kaffeeauswurfschachts so wie nachstehend angezeigt mit einem Löffelstiel.

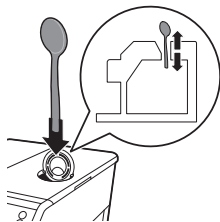

Brühgruppe reinigen



Hinweis: Scannen Sie den QR-Code oder besuchen Sie www.philips.com/coffee-care. Dort finden Sie Hilfsvideos zum Abnehmen und Reinigen der Brühgruppe.

Achtung: Reinigen Sie die Brühgruppe nicht in der Spülmaschine, und verwenden Sie kein Spülmittel oder Reinigungsmittel. Dies kann zu Störungen an der Brühgruppe führen und den Geschmack des Kaffees negativ beeinflussen.

Brühgruppe unter fließendem Leistungswasser reinigen

- 1 Schalten Sie die Maschine aus und ziehen Sie den Netzstecker aus der Steckdose.
- 2 Entnehmen Sie die Tropfschale und den Kaffeesatzbehälter.
- 3 Öffnen Sie die Serviceklappe.
- 4 Drücken Sie die PUSH-Taste (1), ziehen Sie an dem Griff der Brühgruppe, und nehmen Sie die Einheit aus der Maschine (2).

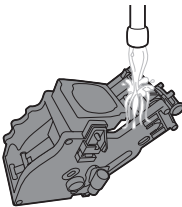
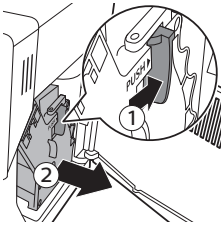

- 5 Spülen Sie die Brühgruppe gründlich mit lauwarmem Wasser. Reinigen Sie den oberen Filter vorsichtig.
- 6 Lassen Sie die Brühgruppe an der Luft trocknen.

Hinweis: Trocknen Sie die Brühgruppe nicht mit einem Tuch, damit keine Fusseln in die Brühgruppe gelangen.

Reinigen der Brühgruppe mit den Tabletten zur Entfernung von Kaffeeöl

Achtung: Verwenden Sie zur Reinigung nur die Philips/Saeco Tabletten zum Entfernen von Kaffeeöl. Diese haben keine entkalkende Funktion.

- 1 Stellen Sie einen Behälter unter den Kaffeeauslauftrichter.
- 2 Drücken Sie die AROMASTÄRKE-Taste, und wählen Sie vorgemahlene Kaffee..

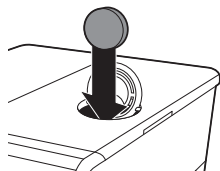

- 3 Geben Sie eine Tablette zur Entfernung von Kaffeeöl in den Behälter für vorgemahlene Kaffee.
- 4 Drücken Sie die CLASSIC COFFEE-Taste. Das Gerät spült Wasser durch den Kaffeeauslauftrichter.
- 5 Wenn der Fortschrittsbalken in der Mitte angekommen ist, schalten Sie den Hauptschalter an der Rückseite der Maschine auf OFF (Aus).
- 6 Lassen Sie den Reiniger zur Entfernung von Kaffeeöl ca. 15 Minuten einwirken.
- 7 Schalten Sie den Hauptschalter auf ON (Ein). Drücken Sie die Standby-Taste.
- 8 Warten Sie, bis die Maschine einen automatischen Spülzyklus durchführt.
- 9 Führen Sie die „Monatliche Reinigung der Brühgruppe“ durch.
- 10 Entnehmen Sie die Tropfschale mit dem Kaffeesatzbehälter, und leeren Sie sie. Setzen Sie sie wieder in das Gerät ein.
- 11 Drücken Sie die AROMASTÄRKE-Taste, und wählen Sie vorgemahlene Kaffee..
- 12 Drücken Sie die CLASSIC COFFEE-Taste. Das Gerät spült Wasser durch den Kaffeeauslauftrichter.
- 13 Wiederholen Sie die Schritte 11 und 12 zwei Mal. Schütten Sie das abgegebene Wasser weg.

Setzen Sie die Brühgruppe wieder ein

- 1 Bevor Sie die Brühgruppe zurück in das Gerät schieben, stellen Sie sicher, dass die zwei gelben Referenzmarkierungen an der Seite übereinstimmen. Wenn nicht, gehen Sie wie folgt vor:

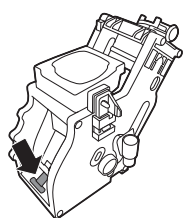
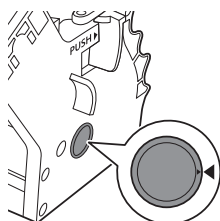

- Achten Sie darauf, dass der Hebel die Unterseite der Brühgruppe berührt.

- 2 Stellen Sie sicher, dass sich der gelbe Verriegelungshaken der Brühgruppe in der richtigen Position befindet.

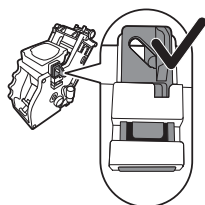

- Um den Haken in die richtige Position zu bringen, schieben Sie ihn so weit wie möglich nach oben.

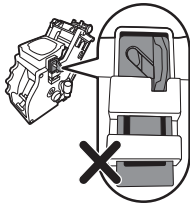

- Der Haken ist nicht richtig positioniert, wenn er sich noch in der untersten Position befindet.

- 3 Schieben Sie die Brühgruppe entlang der seitlichen Führungsschienen in die Maschine zurück, bis sie hörbar einrastet.

Achtung: Drücken Sie nicht die PUSH-Taste.

- 4 Schließen Sie die Serviceklappe.

Schmierung

Zur optimalen Leistung des Geräts sollten Sie die Brühgruppe einfetten. Die Schmierhäufigkeit entnehmen Sie der untenstehenden Tabelle. Supportvideos finden Sie auf unserer Website: www.philips.com/coffee-care.

Häufigkeit des Gebrauchs

Anzahl der täglich zubereiteten Getränke

Schmierhäufigkeit

Niedrig	1-5	Alle 4 Monate
Normal	6-10	Alle 2 Monate
Häufig	>10	Jeden Monat

- 1 Schalten Sie das Gerät aus, und ziehen Sie den Netzstecker aus der Steckdose.
- 2 Entnehmen Sie die Brühgruppe, und spülen Sie sie mit lauwarmem Wasser (siehe 'Brühgruppe unter fließendem Leistungswasser reinigen'). Führen Sie dann eine Trocknung an der Luft durch.
- 3 Geben Sie eine dünne Schicht Fett um den Schaft unten in der Brühgruppe.

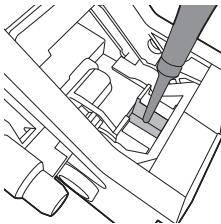

- 4 Geben Sie eine dünne Schicht Fett auf die Schienen auf beiden Seiten (siehe Abbildung).
- 5 Setzen Sie die Brühgruppe wieder ein (siehe 'Setzen Sie die Brühgruppe wieder ein').

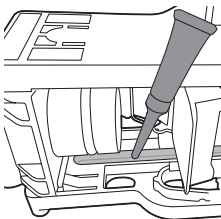

Sie können die Schmiertube mehrmals verwenden.

Reinigen des klassischen Milchaufschäumers

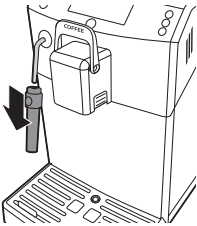

Nach dem letzten Gebrauch des Tages reinigen

- 1 Entfernen Sie den klassischen Milchaufschäumer von der Dampfdüse, und spülen Sie ihn mit frischem Wasser.
- 2 Reinigen Sie die Dampfdüse mit einem feuchten Tuch.
- 3 Bauen Sie alle Teile des klassischen Milchaufschäumers wieder zusammen.

Entkalkungsvorgang

Wenn das Display START CALC CLEAN (Entkalken starten) anzeigt, muss das Gerät entkalkt werden. Wenn Sie das Gerät nicht entkalken, wenn diese Meldung auf dem Display erscheint, arbeitet das Gerät möglicherweise nicht mehr störungsfrei. Reparaturen, die hierauf zurückzuführen sind, fallen nicht unter die Garantie.

Verwenden Sie zum Entkalken Ihres Geräts nur Philips/Saeco-Entkalkungslösung. Der Gebrauch von anderen Produkten kann zu Schäden an der Maschine führen und Rückstände im Wasser hinterlassen. Die Entkalkungslösung ist im Online-Shop unter www.philips.com/coffee-care erhältlich.

Der Entkalkungsvorgang dauert 30 Minuten und besteht aus einem Entkalkungszyklus und einem Spülzyklus. Sie können den Entkalkungszyklus oder den Spülzyklus anhalten, indem Sie die Escape-Taste drücken. Um den Entkalkungs- oder Spülzyklus fortzusetzen, drücken Sie die OK-Taste.

Hinweis: Entnehmen Sie während des Entkalkungsvorgangs nicht die Brühgruppe.

Warnhinweis: Trinken Sie nicht die Entkalkungslösung oder das während des Entkalkungsvorgangs ausgegebene Wasser.

- 1 Entfernen Sie die Tropfschale und den Kaffeesatzbehälter, leeren Sie diese und setzen Sie beides in die Maschine zurück.
- 2 Entfernen Sie den klassischen Milchaufschäumer von der Dampfdüse.
- 3 Stellen Sie einen großen Behälter (1,5 l) unter den Kaffeeauslauftrichter.
- 4 Wenn das Display START CALC CLEAN (Entkalken starten) anzeigt, drücken Sie die OK-Taste, um den Entkalkungsvorgang zu starten.

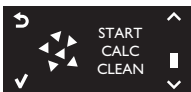

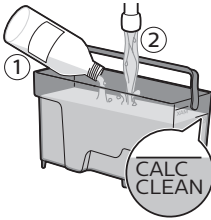

- Das Display erinnert Sie daran, den AquaClean-Filter zu entfernen.

Hinweis: Sie können die Escape-Taste drücken, um den Entkalkungsvorgang später zu starten. Um den Entkalkungsvorgang später zu starten, drücken Sie MENU-Taste, wählen Sie MENU, und scrollen Sie zu DESCALING (Entkalken). Drücken Sie zur Bestätigung auf OK.

- Schütten Sie die Entkalkungslösung in den Wasserbehälter. Füllen Sie den Wasserbehälter bis zur Markierung CALC CLEAN mit frischem Wasser. Setzen Sie den Wasserbehälter wieder in das Gerät ein. Drücken Sie zur Bestätigung die OK-Taste.
 - Die erste Phase des Entkalkungsvorgangs startet. Die Maschine gibt von Zeit zu Zeit Entkalkungslösung aus.
 - Das Display zeigt das Entkalkungssymbol, die Entkalkungsphase und die Dauer an. Diese erste Phase dauert 20 Minuten.
- Lassen Sie die Maschine die Entkalkungslösung abgeben, bis der Wasserbehälter leer ist.
- Entnehmen und spülen Sie den Wasserbehälter.
- Füllen Sie den Wasserbehälter bis zur Markierung CALC CLEAN mit frischem Wasser. Setzen Sie den Wasserbehälter wieder in das Gerät ein.
- Entnehmen und leeren Sie den Behälter, und setzen Sie ihn unter den Kaffeeauslauftrichter zurück. Drücken Sie zur Bestätigung auf OK.
- Die zweite Phase des Entkalkungsvorgangs, der Spülzyklus, startet. Diese Phase dauert 3 Minuten. Das Display zeigt das Spülsymbol und die Dauer der Phase an.

Hinweis: Wenn der Wasserbehälter nicht bis zur Markierung CALC CLEAN gefüllt wurde, kann ein weiterer Spülzyklus erforderlich sein.

- Warten Sie, bis die Maschine kein Wasser mehr ausgibt. Der Entkalkungsvorgang ist beendet, wenn im Display ein Häkchen steht.
- Drücken Sie die OK-Taste, um den Entkalkungszyklus zu verlassen. Die Maschine beginnt aufzuheizen und führt den automatischen Spülzyklus durch.

- 13 Entnehmen und leeren Sie den Behälter.
- 14 Reinigen Sie die Brühgruppe wie unter „Wöchentliche Reinigung der Brühgruppe“ beschrieben.
- 15 Bauen Sie einen neuen AquaClean-Filter in den Wasserbehälter.

Tipp: Der AquaClean-Filter reduziert den Entkalkungsaufwand!

- 16 Setzen Sie den klassischen Milchaufschäumer wieder ein.

Wenn der Entkalkungsvorgang unterbrochen wurde

Wenn die Maschine während der Entkalkung stehenbleibt, können Sie den Entkalkungsvorgang abbrechen, indem Sie die Standby-Taste drücken. In diesem Fall, oder bei einem Stromausfall, oder wenn das Kabel versehentlich getrennt wird, gehen Sie folgendermaßen vor:

- 1 Leeren und spülen Sie den Wasserbehälter gründlich.
- 2 Füllen Sie den Wasserbehälter bis zur Markierung CALC CLEAN mit frischem Wasser, und schalten Sie das Gerät wieder ein. Die Maschine heizt auf und führt einen automatischen Spülzyklus durch.
- 3 Bevor Sie Getränke zubereiten, führen Sie nochmals einen manuellen Spülzyklus durch. Um einen manuellen Spülzyklus durchzuführen, geben Sie erst einen halben Wassertank heißes Wasser aus und brühen Sie dann zwei Tassen vorgemahlene Kaffee, ohne gemahlene Kaffee (siehe 'Kaffee aus vorgemahlenem Kaffee zubereiten') hinzuzugeben.

Hinweis: Wenn die Entkalkung nicht beendet wurde, muss ein weiterer Entkalkungsvorgang so bald wie möglich durchgeführt werden.

Warnsymbole und Fehlercodes

Bedeutung der Warnsymbole



Füllen Sie den Wasserbehälter bis zur Markierung MAX mit frischem Wasser.



Die Brühgruppe ist mit Kaffeepulver verstopft. Reinigen Sie die Brühgruppe.



Der Bohnenbehälter ist leer. Geben Sie neue Kaffeebohnen in den Bohnenbehälter.



Setzen Sie die Tropfschale ein, und schließen Sie die Serviceklappe.



Die Brühgruppe wurde nicht oder nicht korrekt in das Gerät eingesetzt. Setzen Sie die Brühgruppe ein.



Der CoffeeSwitch befindet sich in der falschen Position für das gewählte Getränk. Drücken Sie den Hebel nach unten in die ESPRESSO-Position.



Der Kaffeesatzbehälter ist voll. Stellen Sie sicher, dass das Gerät eingeschaltet ist. Danach entnehmen und leeren Sie den Kaffeesatzbehälter.



Der CoffeeSwitch befindet sich in der falschen Position für das gewählte Getränk. Drücken Sie den Hebel nach oben in die COFFEE-Position.



Wenn das Display einen Fehlercode anzeigt, sehen Sie im Abschnitt "Bedeutung der Fehlercodes" nach, was der Code auf dem Display bedeutet und was Sie tun können. Die Maschine ist nicht einsetzbar, wenn dieses Symbol im Display steht.

Bedeutung der Fehlercodes

Nachstehend finden Sie eine Liste der Fehlercodes für die Probleme, die Sie selbst beheben können. Supportvideos sind unter www.philips.com/coffee-support verfügbar. Wenn ein anderer Fehlercode angezeigt wird, wenden Sie sich an ein Philips Service-Center in Ihrem Land. Kontaktinformationen können Sie der Garantieschrift entnehmen.

Fehlercode	Problem	Ursache	Mögliche Lösung
01	Das Kaffeemahlwerk ist blockiert.	Der Kaffeeauswurf-schacht ist verstopft.	Schalten Sie die Maschine aus. Reinigen Sie den Kaffeeauswurf-schacht gründlich mit dem Griff des Messlöffels oder einem Löffelstiel. Schalten Sie das Gerät dann wieder ein.
03 - 04	Es gibt ein Problem mit der Brühgruppe.	Die Brühgruppe ist schmutzig oder nicht gut gefettet.	Schalten Sie die Maschine aus. Spülen Sie die Brühgruppe mit frischem Wasser aus, lassen Sie sie an der Luft trocknen, und fetten (siehe 'Schmierung') Sie sie dann ein. Schalten Sie das Gerät dann wieder ein.
		Die Brühgruppe ist nicht richtig positioniert.	Schalten Sie die Maschine aus. Nehmen Sie die Brühgruppe heraus, und setzen Sie sie erneut ein. Stellen Sie sicher, dass die beiden Referenzmarkierungen an der Seite übereinstimmen, bevor Sie die Brühgruppe wieder in das Gerät (siehe 'Setzen Sie die Brühgruppe wieder ein') schieben. Schalten Sie das Gerät dann wieder ein.
05	Es gibt ein Wasserkreislauf-Problem.	Es ist Luft im Wasserkreislauf.	Schalten Sie die Maschine aus. Vergewissern Sie sich, dass Sie den Wassertank ordnungsgemäß in das Gerät einfügen. Überprüfen Sie, ob der Wasserbehälterbereich sauber ist und keine Kaffeebohnen enthält. Schalten Sie das Gerät dann wieder ein.

Fehlercode	Problem	Ursache	Mögliche Lösung
			Starten Sie das Gerät neu, indem Sie es aus- und wieder einschalten. Lassen Sie zwei bis drei Tassen heißes Wasser ablaufen.
		Der AquaClean-Filter wurde vor der Installation nicht gut vorbereitet.	Schalten Sie das Gerät aus und wieder ein, und nehmen Sie den Filter aus dem Wassertank. Schalten Sie dann die Maschine erneut ein, und lassen Sie zwei bis drei Tassen heißes Wasser ablaufen. Wenn dies erfolgreich ist, bereiten Sie den AquaClean-Filter zum Einbau vor (siehe separate Schnellstart-Anleitung) und setzen Sie ihn wieder in den Wassertank ein. Wird der Fehlercode 05 erneut auf dem Display angezeigt, muss der Filter ersetzt werden.
14	Die Maschine ist überhitzt.	Dies kann verschiedene Ursachen haben.	Schalten Sie das Gerät aus und nach 30 Minuten wieder ein.

Fehlerbehebung

In diesem Kapitel werden die häufigsten Probleme beschrieben, die beim Gebrauch der Maschine auftreten können. Supportvideos und eine vollständige Liste häufig gestellter Fragen finden Sie unter www.philips.com/coffee-care. Sollten Sie das Problem nicht beheben können, wenden Sie sich an ein Philips Service-Center in Ihrem Land. Kontaktinformationen können Sie der Garantieschrift entnehmen.

Problem	Ursache	Die Lösung
Die Maschine schaltet nicht ein.	Das Gerät ist nicht angeschlossen, oder der Hauptschalter steht auf "off" (Aus; 0).	Prüfen Sie, ob das Netzkabel richtig eingesteckt ist.
		Stellen Sie sicher, dass der Hauptschalter auf "on" (Ein; 1) steht.
Das Gerät befindet sich im DEMO-Modus.	Sie haben die Standby-Taste für länger als 8 Sekunden gedrückt.	Schalten Sie das Gerät mit dem Hauptschalter an der Rückseite des Gerät aus und wieder ein.
Die Tropfschale wird schnell voll.	Das ist normal. Die Maschine spült den internen Kreislauf und die Brühgruppe mit Wasser. Ein Teil des Wassers fließt durch das interne System direkt in die Tropfschale.	Leeren Sie die Tropfschale, wenn die Anzeige „Tropfschale voll“ durch die Abdeckung der Tropfschale zu sehen ist. Stellen Sie eine Tasse unter den Heißwasserauslauf, um das Spülwasser aufzufangen.

Problem	Ursache	Die Lösung
Das Symbol "Kaffeessatzbehälter voll" bleibt im Display stehen.	Sie haben den Kaffeessatzbehälter bei ausgeschaltetem Gerät geleert.	Leeren Sie den Kaffeessatzbehälter immer bei eingeschaltetem Gerät. Wenn der Kaffeessatzbehälter bei ausgeschaltetem Gerät geleert wird, wird der Kaffeezykluszähler nicht zurückgesetzt.
	Sie haben den Kaffeessatzbehälter zu schnell zurückgesetzt.	Setzen Sie den Kaffeessatzbehälter erst zurück, wenn die Displaymeldung Sie dazu auffordert.
Ich kann die Brühgruppe nicht entnehmen.	Die Brühgruppe ist nicht in der richtigen Position.	Schließen Sie die Serviceklappe. Schalten Sie die Maschine aus und wieder ein. Warten Sie, bis die Anzeige "machine ready" (Gerät bereit) angezeigt wird, und entnehmen Sie dann die Brühgruppe.
	Sie haben den Kaffeessatzbehälter nicht ausgebaut.	Entnehmen Sie den Kaffeessatzbehälter, bevor Sie die Brühgruppe entfernen.
Ich kann die Brühgruppe nicht einsetzen.	Die Brühgruppe ist nicht in der richtigen Position.	Setzen Sie das Gerät folgendermaßen zurück: Setzen Sie die Tropfschale und den Kaffeessatzbehälter wieder ein. Lassen Sie die Brühgruppe ausgebaut. Schließen Sie die Serviceklappe, und schalten Sie Maschine ein und aus. Bringen Sie die Brühgruppe dann in die richtige Position (siehe 'Setzen Sie die Brühgruppe wieder ein'), und setzen Sie sie wieder in das Gerät ein.
	Das Gerät befindet sich noch im Entkalkungsvorgang.	Während des laufenden Entkalkungsvorgangs kann die Brühgruppe nicht entnommen werden. Lassen Sie den Entkalkungsvorgang zuerst abschließen, und entnehmen Sie dann die Brühgruppe.
Der Kaffee ist wässrig.	Es ist ein zu grober Mahlgrad eingestellt.	Stellen Sie einen feineren Mahlgrad ein.
	Der Kaffeeauswurfschacht ist verstopft.	Reinigen Sie den Kaffeeauswurfschacht mit dem Griff des Messlöffels oder einem Löffelstiel. Schalten Sie das Gerät dann aus und wieder ein.
	Das Gerät führt den Selbsteinstellungsvorgang durch.	Brühen Sie einige Tassen Kaffee.
	Die Brühgruppe ist schmutzig oder muss geölt werden.	Reinigen und ölen Sie die Brühgruppe.

Problem	Ursache	Die Lösung
Kaffee tropft aus dem Kaffeeauslauftrichter.	Der Kaffeeauslauftrichter ist verstopft.	Reinigen Sie den Kaffeeauslauftrichter und die Öffnungen mit Pfeifenreiniger.
	Der Kaffeeauswurfschacht ist verstopft.	Reinigen Sie den Kaffeeauswurfschacht mit dem Griff des Messlöffels oder einem Löffelstiel. Schalten Sie das Gerät dann aus und wieder ein.
Der Kaffee ist nicht heiß genug.	Die Tassen sind kalt.	Wärmen Sie die Tassen vor, indem Sie sie mit heißem Wasser ausspülen.
	Die Temperatur ist zu niedrig eingestellt. Prüfen Sie die Einstellungen im Menü.	Setzen Sie die Temperatur im Menü auf "high" (hoch).
	Sie haben Milch hinzugefügt.	Ob warme oder kalte Milch, die Milch senkt die Temperatur des Kaffees immer in einem gewissen Maß.
Das Gerät mahlt die Kaffeebohnen nicht.	Der Kaffeeauswurfschacht ist verstopft.	Reinigen Sie den Kaffeeauswurfschacht mit dem Griff des Messlöffels oder einem Löffelstiel. Schalten Sie das Gerät aus und wieder ein.
Das Gerät mahlt Kaffeebohnen, aber es wird kein Kaffee ausgegeben, oder der Kaffee läuft langsam heraus.	Der Kaffeeauswurfschacht ist blockiert.	Reinigen Sie den Kaffeeauswurfschacht mit dem Griff des Messlöffels oder einem Löffelstiel. Schalten Sie das Gerät aus und wieder ein.
	Der AquaClean-Filter wurde nicht gut auf die Installation vorbereitet.	Schalten Sie das Gerät aus und wieder ein, und nehmen Sie den Filter aus dem Wassertank. Tauchen Sie den Filter kopfüber in einen Becher mit kaltem Wasser und warten Sie, bis keine Blasen mehr herauskommen. Setzen Sie den Filter wieder in den Wassertank ein, starten Sie das Gerät neu, und lassen Sie zwei bis drei Tassen heißes Wasser ablaufen.
	Es ist ein zu feiner Mahlgrad eingestellt.	Stellen Sie einen gröberen Mahlgrad ein.
	Die Brühgruppe ist verschmutzt.	Reinigen Sie die Brühgruppe.
	Der Kaffeeauslauftrichter ist verschmutzt.	Reinigen Sie den Kaffeeauslauftrichter und die Öffnungen mit Pfeifenreiniger.
	Der Maschinenkreislauf ist von Kalk zugesetzt.	Entkalken Sie die Maschine.

Problem	Ursache	Die Lösung
Die Milch schäumt nicht auf.	Der klassische Milchaufschäumer ist verschmutzt oder nicht richtig montiert.	Reinigen Sie den klassischen Milchaufschäumer. Achten Sie darauf, ihn richtig zusammenzusetzen und in richtiger Lage einzusetzen.
	Die verwendete Milchsorte eignet sich nicht zum Aufschäumen.	Mit unterschiedlichen Milchsorten werden verschiedene Milchschaummengen und -qualitäten erzielt. Wir haben die folgenden Milcharten getestet und sie lassen sich gut aufschäumen: fettarme Milch oder Vollmilch von der Kuh, Sojamilch und laktosefreie Milch.
Es ist Wasser unter der Maschine.	Die Tropfschale ist voll und läuft über.	Leeren Sie die Tropfschale, wenn durch die Tropfschale der Anzeiger erscheint, dass die Tropfschale voll ist. Leeren Sie die Tropfschale immer, bevor Sie die Maschine entkalken.
	Die Maschine steht nicht auf einer gerade Oberfläche.	Setzen Sie das Gerät auf eine gerade Oberfläche, damit die Anzeige "drip tray full" (Tropfschale voll) normal funktioniert.
Ich kann den AquaClean-Filter nicht aktivieren und das Gerät will entkalkt werden.	Sie haben den AquaClean-Filter bereits 8 Mal ausgetauscht.	Entkalken Sie das Gerät zuerst, und bauen Sie dann den AquaClean-Filter ein. Aktivieren Sie den AquaClean-Filter immer im Menü (siehe 'AquaClean-Filter aktivieren'). Aktivieren Sie den Filter auch, nachdem Sie ihn gewechselt haben.
	Der Filter wurde nicht rechtzeitig ausgetauscht, nachdem das AquaClean-Wasserfilter-Symbol geblinkt hat und die Kapazität auf 0 % gesunken ist.	Entkalken Sie das Gerät zuerst, und bauen Sie dann den AquaClean-Filter ein.
	Sie haben den AquaClean-Filter nicht bei der Inbetriebnahme des Geräts, sondern erst nach ca. 50 Tassen Kaffee (à 100 ml) eingebaut. Das Gerät muss vollkommen kalkfrei sein, bevor Sie den AquaClean-Filter einbauen.	Entkalken Sie das Gerät zuerst und bauen Sie dann den AquaClean-Filter ein. Nach dem Entkalken ist der Filterzähler auf 0/8 zurückgesetzt. Bestätigen Sie die Aktivierung des Filters immer im Gerätemenü. Aktivieren Sie den Filter auch nach dem Filterwechsel.
	Sie haben den neuen oder ausgetauschten AquaClean-Filter nicht im Gerätemenü aktiviert.	Entkalken Sie Ihre Maschine zuerst. Aktivieren Sie den AquaClean-Filter dann im Menü (siehe 'AquaClean-Filter aktivieren'). Aktivieren Sie den Filter auch, nachdem Sie ihn gewechselt haben.

Problem	Ursache	Die Lösung
Nach dem Filteraustausch wird das Symbol für den AquaClean-Filter nicht auf dem Display angezeigt.	Sie haben die Aktivierung nicht im Gerätemenü bestätigt.	Bestätigen Sie die Aktivierung des Filters im Gerätemenü (siehe 'AquaClean-Filter aktivieren'). Wenn das Display "START CALC CLEAN" (Entkalken starten) anzeigt, muss das Gerät zuerst entkalkt werden. Entnehmen Sie den AquaClean-Filter vor der Entkalkung, und setzen Sie ihn hinterher wieder ein.
Der AquaClean-Filter ist eingebaut, aber die Entkalkungsmeldung wird angezeigt.	Sie haben den AquaClean-Filter nicht im Gerätemenü aktiviert.	Entkalken Sie das Gerät zuerst und bauen Sie dann den AquaClean-Filter ein. Dadurch wird der Filterzähler auf 0/8 zurückgesetzt. Kontrollieren Sie die Filteraktivierung immer im Gerätemenü (siehe 'AquaClean-Filter aktivieren'), auch nach dem Filterwechsel.
Der neue Wasserfilter passt nicht.	Sie versuchen gerade einen Filter zu einzubauen, der kein AquaClean-Filter ist.	Es passen nur AquaClean-Filter in das Gerät.

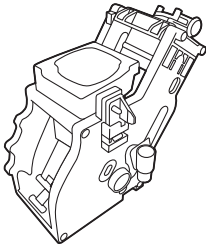

V 21 feb '16

V 27 apr '16

-
-
-
-
-
-
-
-
-
-
-
-
-
-

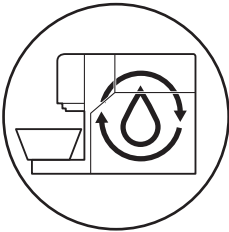

V 27 apr '16

-
-
-
-
-
-
-
-
-
-
-
-
-
-



www.philips.com/coffee-care



421946037701



>75% recycled paper