

**acer**  
explore beyond limits™

# Iconia | A3



© 2013. Alle Rechte vorbehalten.  
Acer Iconia Benutzerhandbuch  
Modell: A3-A10  
Diese Überarbeitung: 10/2013

Acer Iconia  
Modellnummer:.....  
Seriennummer\*:.....  
Kaufdatum: .....  
Kaufort: .....

**\* Hinweis: Siehe „Wo kann ich meine Seriennummer-ID finden?“ auf Seite 48.**

# Inhaltsverzeichnis

<b>Kennenlernen des Tablets</b>	<b>4</b>	Einrichtung der E-Mail-Applikation .....	26
Merkmale und Funktionen .....	4	Online-Applikationen .....	26
Produktregistrierung .....	4	<b>Wiedergabe von Musik und Videos</b>	<b>31</b>
<b>Einrichtung</b>	<b>5</b>	Multimediawiedergabe .....	31
Auspacken des Tablets .....	5	<b>Verwaltung von Personen und Kontakten</b>	<b>33</b>
Kennenlernen des Tablets .....	5	<b>Verwendung von Kamera und Camcorder</b>	<b>36</b>
<b>Verwendung des Tablets</b>	<b>7</b>	Kamerasymbole und -anzeigen .....	36
Laden des Tablets .....	7	Aufnahme eines Fotos .....	39
Erstmaliges Einschalten .....	8	Camcordersymbole und -anzeigen .....	39
Verwendung des Touchscreens .....	9	Aufnahme eines Videos .....	40
Die Startseite .....	9	<b>Erweiterte Einstellungen</b>	<b>42</b>
Die Displaytastatur .....	17	Drahtlos & Netzwerke .....	42
Bearbeiten von Text .....	18	Gerät .....	44
Ausschalten des Tablets .....	21	Persönlich .....	45
<b>Anschließen von Geräten an das Tablet</b>	<b>22</b>	System .....	46
Anschließen von Netzquelle .....	22	Upgrade für das Betriebssystem des Tablets .....	47
Einsetzen einer microSD-Karte (optional) .....	22	Zurücksetzen des Tablets .....	47
Übertragung von Dateien zwischen dem Tablet und einem PC .....	22	<b>FAQs und Problembhebung</b>	<b>48</b>
Anschließen eines Bluetooth-Geräts .....	23	Weitere Informationsquellen .....	49
Zubehör .....	23	<b>Technische Daten</b>	<b>50</b>
<b>Online gehen</b>	<b>24</b>	<b>Endbenutzer-Lizenzvertrag</b>	<b>52</b>
Verwaltung von WLAN-Verbindungen .....	24		
Surfen im Internet .....	24		
Einrichtung von Google Mail .....	26		
Schreiben einer E-Mail .....	26		

# Kennenlernen des Tablets

---

## Merkmale und Funktionen

Ihr neues Tablet bietet Ihnen Bahn brechende, einfach zugängliche Funktionen für Multimedia und Unterhaltung. Sie können dann Folgendes tun:

- Verbinden mit dem Internet.
- Zugriff auf E-Mails unterwegs.
- Kommunikation mit Ihren Freunden über Personen und Applikationen für soziale Netzwerke.

## Produktregistrierung

Wenn Sie das Produkt zum ersten Mal verwenden, sollten Sie es umgehend registrieren. Sie kommen so in den Genuss einer Reihe von Vorteilen, einschließlich:

- Schnellere Dienstleistungen durch unsere geschulten Vertreter.
- Mitgliedschaft in der Acer-Gemeinschaft: Empfang von Sonderangeboten und Teilnahme an Kundenumfragen.
- Empfang der aktuellsten Nachrichten von Acer.

Registrieren Sie sich umgehend, da noch andere Vorteile auf Sie warten!

## Wie Sie Ihr Produkt registrieren können

Um Ihr Acer-Produkt zu registrieren, besuchen Sie bitte **www.acer.com**. Klicken Sie auf **Registration** (Registrierung) und folgen Sie den einfachen Anweisungen.

Sie können die Registrierung auch direkt auf Ihrem Tablet durchführen, indem Sie auf das Symbol **Registrierung** tippen.

Nachdem wir Ihre Produktregistrierung erhalten haben, senden wir Ihnen eine E-Mail zur Bestätigung, die wichtige Informationen enthält, die Sie an einem sicheren Ort aufbewahren sollten.

# Einrichtung

## Auspacken des Tablets

Das neue Tablet wird in einem Karton geliefert. Öffnen Sie den Karton vorsichtig und nehmen Sie den Inhalt heraus. Wenn eines der folgenden Teile fehlen oder beschädigt sein sollte, wenden Sie sich bitte sofort an Ihren Händler:

- Acer Iconia A3-Tablet
- Übersichtsblatt
- USB-Kabel
- Netzteil
- Garantiekarte

## Kennenlernen des Tablets

### Ansichten

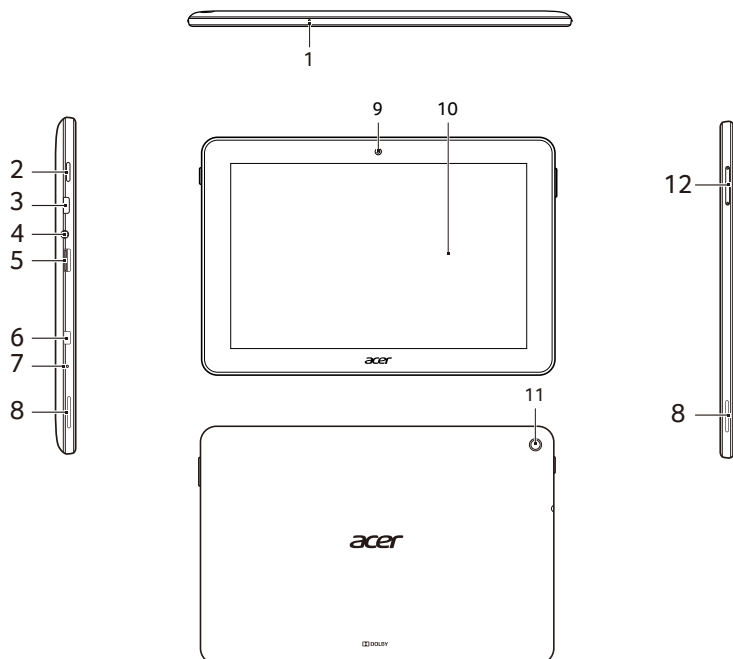

Nr.	Element	Beschreibung
1	Mikrofon	Für Videounterhaltungen und Internetanrufe.
2	Ein/Aus-Taste	Halten Sie die Taste gedrückt, um das Tablet ein- oder auszuschalten; drücken Sie sie kurz, um den Ruhemodus des Displays zu aktivieren/deaktivieren.
3	Micro-USB-Anschluss (Slave)	Schließen Sie hier einen Computer über das USB-Kabel an. Dient auch als Ladeanschluss für das Netzteil. Weitere Informationen finden Sie unter <b>"Laden des Tablets" auf Seite 7.</b>
4	3,5 mm Kopfhörerbuchse	Schließen Sie hier einen Stereokopfhörer an.
5	microSD-Karteneinschub	Für microSD-Karten mit bis zu 32 GB (unterstützt SDHC).
6	Micro HDMI-Anschluss	Externer Display- und Audioanschluss.
7	Öffnung zum Herunterfahren	Führen Sie einen kleinen, schmalen Gegenstand (z. B. eine Büroklammer) in das Loch ein, um das Tablet auszuschalten.
8	Stereolautsprecher	Gibt Ton aus.
9	Kamera auf Vorderseite	Eine 0,3-Megapixel-Kamera für Videounterhaltungen und Selbstporträtaufnahmen.
10	Touchscreen	10,1-Zoll-Touchscreen mit einer Kapazität von 1280 x 800 Pixel.
11	Kamera auf Rückseite	Eine 5 MP-Kamera.
12	Lautstärketaste	Zum Erhöhen oder Verringern der Lautstärke.

# Verwendung des Tablets

## Laden des Tablets

Vor der ersten Verwendung muss das Tablet vier Stunden lang geladen werden. Anschließend können Sie den Akku falls nötig wieder laden.

**Hinweis:** Die Abbildung des Ladegeräts dient nur zur Veranschaulichung. Die tatsächlichen Eigenschaften können sich von den Bildern unterscheiden.

## Anschluss des Netzkabels

Stecken Sie den Steckeranschluss in den Netzadapter ein, bis dieser mit einem Klicken einrastet.

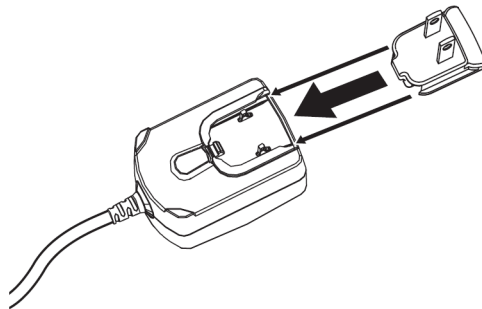

## Anschließen der Netzquelle

Schließen Sie den Netzstecker an das Tablet an und das Netzteil in eine Netzsteckdose.

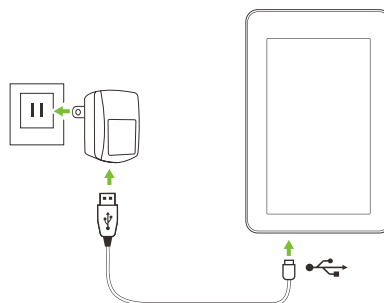

**Hinweis:** Es ist normal, dass sich das Tablet während des Ladevorgangs und während längerer Bedienung erhitzt.

---

**Warnung:** Verwenden Sie nur das gelieferte Netzteil, um Ihr Gerät zu laden.

---

## Erstmaliges Einschalten

Drücken Sie die Ein/Aus-Taste, bis das Acer-Logo angezeigt wird, um das Tablet einzuschalten. Warten Sie einen Moment, bis das Tablet hochgefahren wurde. Es werden Ihnen anschließend ein paar Fragen gestellt, bevor Sie das Tablet verwenden können.

Tippen Sie zuerst, um die gewünschte Sprache auszuwählen. Tippen Sie anschließend auf **Start**. Folgen Sie den restlichen Anweisungen, sobald sie angezeigt werden.

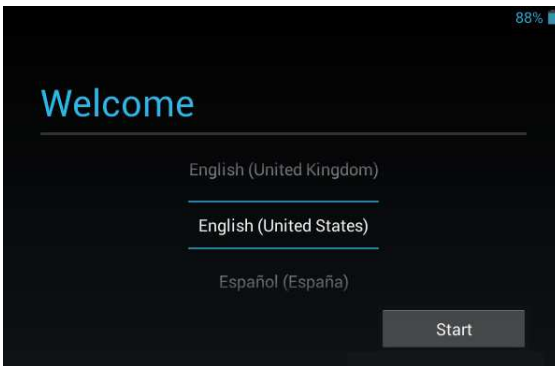

***Hinweis:*** Wenn das Display des Tablets deaktiviert ist, befindet es sich im Energiesparmodus. Drücken Sie kurz auf die Ein/Aus-Taste, um das Tablet zu aktivieren. Weitere Informationen finden Sie unter "**Aktivierung des Tablets**" auf Seite 20

### Bei einem Google-Konto anmelden oder eines einrichten

Wenn Sie eine Internetverbindung besitzen, können Sie auf dem Tablet Informationen mit einem Google-Konto synchronisieren.

Während des Startvorganges können Sie ein Konto erstellen oder sich bei dem Konto anmelden, das für die Synchronisierung Ihrer Kontaktliste, E-Mails, Kalenderelemente und anderer Informationen benutzt wird. Wenn Sie noch keinen Zugang zum Internet besitzen oder diese Funktion nicht nutzen möchten, tippen Sie auf **Überspringen**.



**Wichtiger Hinweis:** Sie müssen sich bei einem Google-Konto anmelden, um Google Mail, Google Talk, Google Kalender und andere Google Apps verwenden, Applikationen vom Google Play herunterladen, Ihre Einstellungen auf Google-Servern sichern und andere Google-Dienste auf dem Telefon nutzen zu können.

Wenn Sie bestehende Einstellungen von einem anderen Gerät, welches mit Android 2.0 oder einer neuere Version läuft, wiederherstellen möchten, müssen Sie sich während des Setups bei Ihrem Google-Konto anmelden. Wenn Sie warten, bis das Setup abgeschlossen wurde, werden die Einstellungen nicht wiederhergestellt.

*Hinweis:* Wenn Sie mehrere Google-Konten, z. B. separate Konten für Privat- und Geschäftskontakte, besitzen, können Sie über die Kontoeinstellungen diese zugreifen und sie synchronisieren. Siehe **"Mehrere Google-Konten"** auf Seite 46.

## Verwendung des Touchscreens

Über den Touchscreen des Tablets können Sie Elemente auswählen und Informationen eingeben. Tippen Sie mit Ihrem Finger auf das Display.

**Tippen:** Berühren Sie das Display einmal, um Elemente zu öffnen und Optionen auszuwählen.

**Ziehen:** Halten Sie Ihren Finger auf und ziehen Sie ihn über das Display, um Text und Bilder zu markieren.

**Langes Tippen:** Tippen Sie etwas länger auf ein Element, um eine Liste mit für das Element verfügbaren Aktionen aufzurufen. Tippen Sie im erscheinenden Kontextmenü auf die Aktion, die Sie durchführen möchten.

**Scrollen (Bildlauf):** Um in einem Fenster nach oben oder unten zu scrollen, streichen Sie Ihren Finger einfach nach oben oder unten über das Display.

## Die Startseite

Wenn Sie das Tablet einschalten oder aus dem Energiesparmodus heraus aktivieren, wird die Startseite angezeigt. Auf dieser Seite können Sie über Widgets oder Verknüpfungen schnell auf Informationen und einfache Steuerelemente zugreifen. Diese zeigen Informationen wie z. B. die Zeit und das Wetter an oder bieten Ihnen zusätzliche Steuerelemente oder direkten Zugriff auf Applikationen. Einige sind bereits auf dem Tablet installiert, während Sie andere von Google Play herunterladen können.

Auf der Startseite gibt es bereits einige nützliche Steuerelemente und Informationen.

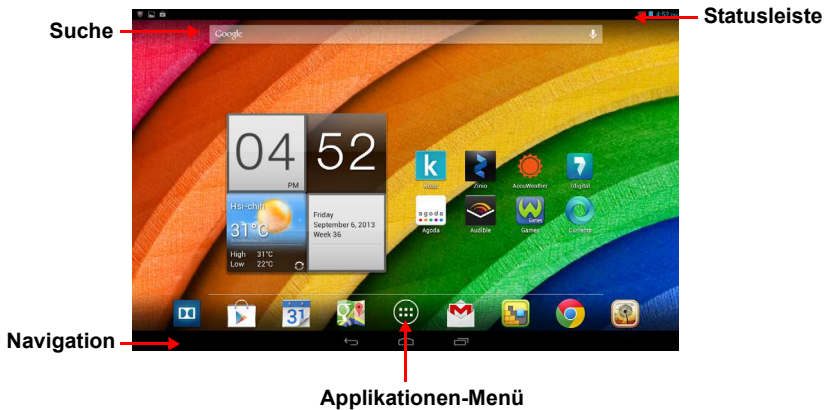

***Hinweis:** Gebündelte Apps sind abhängig von der Region und Konfiguration.*

## Suche

Wenn Sie nach Applikationen, Dateien oder Informationen im Internet suchen möchten, tippen Sie auf das **Google**-Symbol



oben links. Geben Sie einfach den Text ein, den Sie suchen möchten. Tippen Sie auf den Pfeil oder die Eingabe-Taste, um im Internet zu suchen, oder tippen Sie auf die Empfehlungen, Applikationen oder Dateien, welche in der Liste gezeigt werden.

## Sprachsuche

Sollte Sprachsuche zur Verfügung stehen, tippen Sie auf das Mikrofon und sagen Sie einen Suchbegriff auf. **"Sprachsuche" auf Seite 25**



## Navigation

Um in den Menüs und Optionen zu navigieren, verwenden Sie die drei Symbole, die in der schwarzen Leiste unten im Bildschirm angezeigt werden.



**Back**  
(Zurück)

**Startseite**

**Recent**  
(Letzte)

### Back (Zurück)

Tippen Sie auf dieses Symbol, um zur vorherigen Seite zu gelangen oder im Menü eine Stufe nach oben zu gehen. In bestimmten Fällen kann anstelle dieses Symbols das Symbol *Ausblenden* angezeigt werden (z. B. dann, wenn die Tastatur oder die Liste letzter Applikationen angezeigt wird).



### Startseite

Tippen Sie auf dieses Symbol, um direkt zur Startseite zu wechseln.

### Recent (Letzte)

Tippen Sie auf dieses Symbol, um die zuletzt geöffneten Applikationen anzuzeigen. Tippen Sie auf eine Applikation, um sie zu öffnen, oder tippen Sie auf eine beliebige Stelle auf dem Bildschirm, um zur Startseite zurückzugelangen.

## Die erweiterte Startseite

Der Startseitenbereich wird auf beiden Seiten der mittleren Startseite fortgesetzt, sodass Ihnen zusätzlicher Platz für das Hinzufügen weiterer Widgets und zum Organisieren von Verknüpfungen zur Verfügung steht. Wenn Sie die erweiterte Startseite anzeigen möchten, ziehen Sie das Fenster mit Ihrem Finger nach links oder rechts.

Es sind vier weitere Seiten verfügbar, jeweils zwei links und rechts. Wenn Sie Widgets auf einem der Fenster ändern oder hinzufügen möchten, lesen Sie **„Persönliche Einrichtung der Startseite“ auf Seite 15**.



## Das Applikationen-Menü

Im Applikationen-Menü werden die Applikationen und Widgets angezeigt, die auf dem Tablet verfügbar sind.

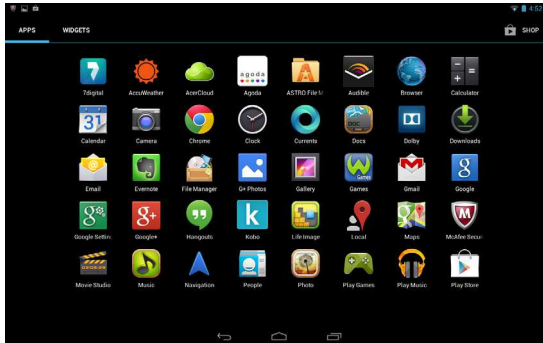

Die Applikationen sind in alphabetischer Reihenfolge angeordnet. Wenn mehr Applikationen vorhanden sind, als auf einer Seite angezeigt werden können, sehen Sie einen Umriss der zweiten Seite am Rand des Fensters. Verschieben Sie mit Ihrem Finger den Umriss in die Mitte des Fensters, um zur zweiten Seite zu wechseln.

Wischen Sie ansonsten nach links, um weitere Applikationen anzuzeigen. Wenn Sie sich auf der letzten Seite der Applikationen befinden, wischen Sie nach links, um die auf Ihrem Tablet verfügbaren Widgets anzuzeigen.

### "Persönliche Einrichtung der Startseite" auf Seite 15

Tippen Sie auf das **Play Store**-Symbol, um Google Play zu öffnen.

***Hinweis:** Alle Bilder hierin dienen lediglich zur Veranschaulichung. Die auf Ihrem Tablet installierten Applikationen können sich von den in den Abbildungen gezeigten unterscheiden.*

### Hinzufügen einer Applikation zu einem Startseitenfenster

Berühren Sie ein Symbol etwas länger, wenn Sie einem der Startseitenfenster eine Verknüpfung hinzufügen möchten. Wenn Sie ein Symbol auswählen, gelangen Sie zur anfänglichen Startseite. Sie können das ausgewählte Symbol zu einem Fenster der erweiterten Startseite ziehen.

## Status- und Benachrichtigungsbereiche

In der oberen rechten Ecke des Bildschirms werden eine Uhr, der Akkuladestatus und die Netzwerksignalstärke als Statusleiste entlang der oberen Kante des Bildschirms angezeigt. Die Status- und Benachrichtigungsinformationen befinden sich in zwei Pulldown-Fenstern, die über den oberen Rand des Bildschirms in der Nähe der linken und rechten Ecke geöffnet werden können.

Das rechte Fenster enthält mehrere Symbole, die den Funktionsstatus verschiedener Tablet-Funktionen angeben. Einige davon können aktiviert bzw. deaktiviert werden. Im linken Fenster finden Sie verschiedene Systemmeldungen.

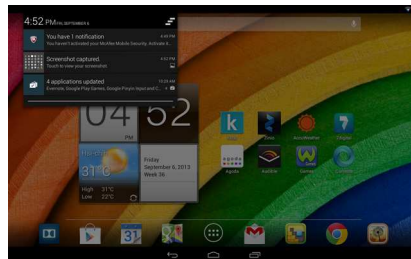

Wischen Sie entweder am linken oder am rechten Ende der Statusleiste vom oberen Rand des Bildschirms nach unten, um das entsprechende Fenster anzuzeigen.

### Benachrichtigungen



### Funktionsstatus







Symbol	Beschreibung	Symbol	Beschreibung
	Hiermit sperren/entsperren Sie die Bildschirmdrehung.		Hiermit öffnen Sie das Einstellungs-Menü





## Status- und Benachrichtigungssymbole

### Verbindungssymbole

**Hinweis:** Die auf Ihrem Gerät angezeigten Symbole sind je nach Ihrer Verbindung unterschiedlich.













Symbol	Beschreibung	Symbol	Beschreibung
	Drahtlosnetzstatus, Aktivieren/Deaktivieren		Bluetooth aus
	Flugmodus (Drahtlos-Funktionen deaktiviert)		Mit Bluetooth-Gerät verbunden







### Akku-Statussymbole

Symbol	Beschreibung	Symbol	Beschreibung
	Akkuladung sehr gering		Akku ist voll geladen
	Akkuladung gering		Akku wird geladen
	Akkuladung teilweise aufgebraucht		

**Hinweis:** Wenn sich der Akku Ihres Geräts erhitzt, werden Sie darauf hingewiesen und Sie sollten das Gerät ausschalten. Wenn Sie es nicht selbst ausschalten, wird es automatisch ausgeschaltet.

### Andere Benachrichtigungssymbole

Symbol	Beschreibung	Symbol	Beschreibung
	Wecker ist eingestellt		Lautsprecher deaktiviert
	Neue Google Mail-Nachricht		Tabletmikrofon deaktiviert
	Neue Google Talk-Nachricht		GPS ist aktiviert
	Anstehendes Ereignis		Empfängt Standortdaten vom GPS
	Musiktitel wird abgespielt		Daten werden synchronisiert
	SD-Karte oder USB-Speicher voll		Synchronisierung ist aktiv

Symbol	Beschreibung	Symbol	Beschreibung
	Tablet ist über USB mit PC verbunden		Problem bei Anmeldung oder Synchronisierung
	Applikations-Update verfügbar		Daten werden hochgeladen
	System-Update verfügbar		Daten werden heruntergeladen
	VPN (Virtual Private Network)-Status		

## Persönliche Einrichtung der Startseite

Sie können die Startseite persönlich einrichten, indem Sie Applikationsverknüpfungen und Widgets hinzufügen oder entfernen und indem Sie den Hintergrund ändern.

### Hinzufügen und Entfernen von Verknüpfungen und Widgets

Wenn Sie Verknüpfungen oder Widgets hinzufügen möchten, tippen Sie auf das **APPS**-Symbol unten in der Mitte auf der Startseite.

Das **APPS**-Menü enthält eine Liste mit Verknüpfungen zu Applikationen und Einstellungen, welche Sie der Startseite hinzufügen können.

Tippen Sie auf **WIDGETS**, um kleine Applikationen und Links (z. B. benutzerdefinierte Verknüpfungen, Kontakte oder Lesezeichen) anzuzeigen, die Sie der Startseite hinzufügen können. Widgets sind kleine Applikationen, welche ständig aktualisierte Informationen oder Verknüpfungen zu Applikationen oder besondere Funktionen anzeigen.

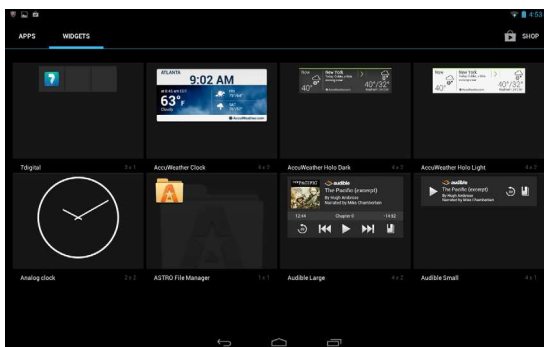

Wenn Sie eine App oder ein Widget zur Startseite verschieben möchten, berühren Sie ein Element solange, bis es ausgewählt ist. Die Startseite wird angezeigt. Ziehen Sie das Element auf eine beliebige freie Stelle auf der Seite. Wenn Sie Informationen über die App oder das Widget anzeigen möchten, ziehen Sie es auf ein Symbol oben im Bildschirm.



Wenn Sie das Element zu einem anderen Startseitenfenster verschieben möchten, ziehen Sie es zur Seite der Startseite. Das nächste Startseitenfenster auf der Seite wird geöffnet. Legen Sie das Element ab, wenn es sich an der gewünschten Stelle befindet.

### Größenänderung eines Widgets

Die meisten Widgets können vergrößert werden, so dass Sie mehr Platz für die Informationen erhalten, die Ihnen wichtig sind. Nachdem Sie ein Widget der Startseite hinzugefügt haben, berühren Sie es etwas länger, um es auszuwählen. Es werden vier Karos auf jeder Seite angezeigt. Tippen und ziehen Sie diese, um die gewünschte Größe für das Widget zu erhalten. Tippen Sie zur Beendigung auf **Zurück**.

**Hinweis:** Nicht alle Widgets können in der Größe geändert werden.

### Entfernen eines Elementes von der Startseite

Wenn Sie ein Element von der Startseite entfernen möchten, berühren Sie es etwas länger, bis die **Entfernen**-Option oben rechts auf der Seite angezeigt wird. Ziehen Sie das Element einfach auf die **Entfernen**-Option.





## Ändern des Startseitenbilds

Berühren Sie eine freie Stelle auf der Startseite etwas länger. Sie können unter bereits formatierten Hintergrundbildern, in der Galerie gespeicherten Bildern und ausgewählten Hintergrundbildern oder animierten und interaktiven Live-Hintergründen auswählen.

## Die Displaytastatur

Wenn Sie ein Textfeld antippen, um Text einzugeben, wird die Displaytastatur angezeigt. Geben Sie Text einfach über die Tasten ein.

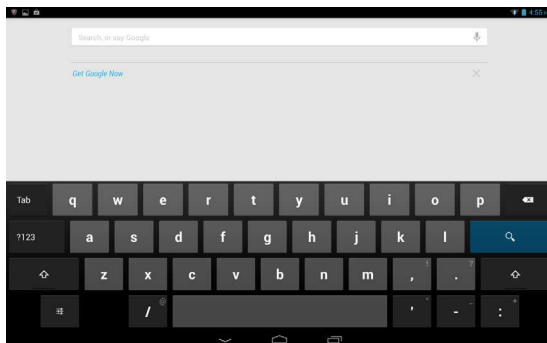

Tippen Sie auf die **?123**-Taste, um Ziffern und Sonderzeichen anzuzeigen. Tippen Sie anschließend auf die **~ \ {**-Taste, um weitere Optionen anzuzeigen. Berühren Sie eine Taste etwas länger, um alternative Buchstaben (falls für die Taste verfügbar), z. B. solche mit Akzent oder verwandte Symbole, auszuwählen.

Das Layout der Tastatur kann sich, abhängig von der benutzten Applikation und den erforderlichen Informationen, unterscheiden.

## Ändern der Einstellungen für die Google-Tastatur

Wenn Sie eine andere Tastatursprache verwenden oder Einstellungen ändern möchten, tippen Sie auf **Eingabeoptionen** und wählen Sie anschließend entweder **Eingabesprachen** oder **Google-Tastatur-Einstellungen**. Zu diesen Einstellungen gehören Automatische Korrektur sowie Tastatürtöne.



## Textvorhersage und automatische Korrektur

Die Android-Tastatur bietet eine Texteingabe mit Vorhersage. Sobald Sie die Buchstaben eines Wortes eingeben, wird eine Liste mit übereinstimmenden oder ähnlichen Worten angezeigt. Die Wortliste ändert sich nach jedem Drücken einer Taste. Wenn das gewünschte Wort angezeigt wird, tippen Sie es an, um es in den Text einzufügen.

Wenn Sie die Textvorhersage für die Google-Tastatur aktivieren oder deaktivieren möchten, tippen Sie auf **Eingabeoptionen** und anschließend auf **Google-Tastatur-Einstellungen**. Tippen Sie auf **Auto-Korrektur** oder **Korrekturvorschläge anzeigen** und wählen Sie eine der Optionen aus.

## Bearbeiten von Text

In bestimmten Applikationen können Sie Text auswählen und bearbeiten, z. B. Text, den Sie in ein Textfeld eingegeben haben. Sie können ausgewählten Text ausschneiden oder kopieren und später dann in derselben Applikation oder einer anderen einfügen.

**Hinweis:** Bestimmte Applikationen ermöglichen die Textauswahl nicht bzw. nur in bestimmten Fällen. Andere Applikationen können möglicherweise besondere Befehle zur Auswahl von Text besitzen.

## Auswahl von Text

So wählen Sie Text aus, den Sie ausschneiden, kopieren, löschen oder ersetzen möchten:

1. Tippen Sie auf den Text, den Sie auswählen möchten. Wenn sich der Text auswählen lässt, sehen Sie einen Cursor.

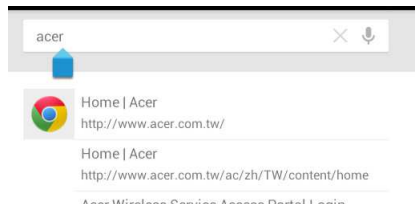

**Hinweis:** Der Cursor zeigt die Stelle an, an der der Text eingetippt oder eingefügt werden wird.

2. Berühren Sie den Text oder das Wort, den/das Sie auswählen möchten, etwas länger. Der ausgewählte Text wird hervorgehoben und Sie sehen eine Markierung am Anfang und Ende der Auswahl.

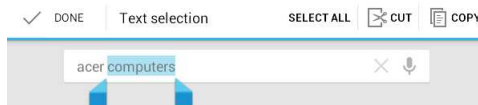

3. Ziehen Sie an den Markierungen, um den Auswahlbereich zu vergrößern oder zu verkleinern, oder tippen Sie auf **Alles auswählen**.
4. Tippen Sie zum Ausschneiden oder Kopieren von Text auf **AUSSCHNEIDEN** oder **KOPIEREN**.

## Einfügen von Text

So tippen Sie neuen Text ein oder fügen kopierten Text hinzu:

1. Tippen Sie auf den Text, den Sie auswählen möchten. Wenn sich der Text auswählen lässt, sehen Sie einen Cursor.

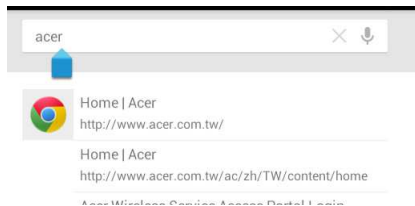

**Hinweis:** Der Cursor zeigt die Stelle an, an der der Text eingetippt oder eingefügt werden wird.

2. Befindet sich der Cursor nicht an der gewünschten Position, ziehen Sie ihn einfach an eine andere Stelle.

**Hinweis:** Wenn Sie zuvor Text kopiert haben (siehe unten), tippen Sie auf die Stelle, an der Sie Text einfügen möchten. Unter dem Cursor wird kurz eine **EINFÜGEN**-Taste angezeigt. Tippen Sie auf diese Schaltfläche, um den Text einzufügen.

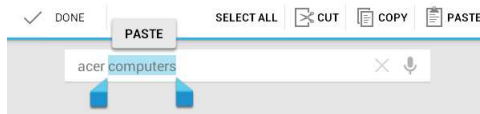

**Hinweis:** Doppeltippen Sie auf ein Wort, um es zu ersetzen. Über dem Wort wird eine **EINFÜGEN**-Schaltfläche angezeigt. Tippen Sie auf diese Schaltfläche, um den Text zu ersetzen.

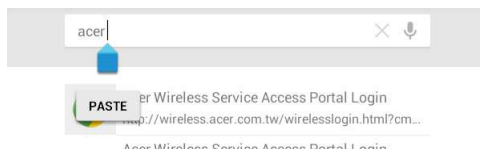

3. Ändern Sie den Text: Sie können Text schreiben, einfügen oder löschen.
4. Tippen Sie auf  auf der Tastatur.

## Aktivierung des Tablets

Wenn das Display deaktiviert ist und das Tablet auf keine Eingaben über das Display reagiert, befindet es sich im Sleepmodus.

Drücken Sie auf die Ein/Aus-Taste, um das Tablet wieder zu aktivieren. Das Tablet zeigt dann die Displaysperre an. Tippen Sie zum Entsperren des Bildschirms auf die Sperrtaste und ziehen Sie sie in eine beliebige Richtung, bis sie weiß wird und das Entsperrsymbol anzeigt.

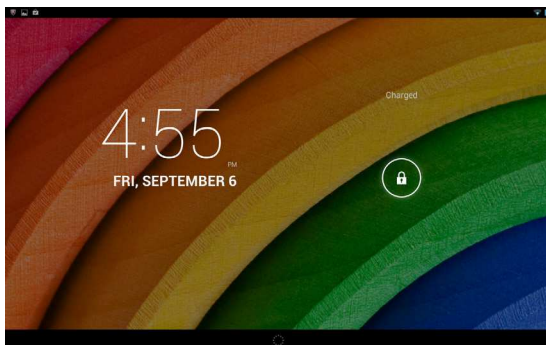

## Anpassen der Touch WakeApp-Einstellungen

1. Öffnen Sie den Fensterbereich **Status und Einstellungen**.
2. Tippen Sie auf das Symbol **Touch WakeApp**, um die Optionen für die *Gestenkonfiguration* anzuzeigen.
3. Tippen Sie auf **EIN**, um die gewünschte Funktion zu aktivieren.
4. Verwenden Sie das aktivierte Element (2-Daumen- oder 5-Finger-Berührung), um die Liste der Apps zu öffnen.

**Hinweis:** Halten Sie das Tablet mit beiden Daumen nahe des Bildschirmrands, um das Tablet aus dem Ruhemodus wieder zu aktivieren.



5. Wählen Sie die App aus, und tippen Sie auf **OK**.

## Apps des Displaysperrenfensters

Wenn Sie häufig verwendete Applikationen aktivieren möchten, drücken Sie auf die Sperrtaste und ziehen Sie eine von vier Apps des Displaysperrenfensters auf die linke Seite des Kreises. Das Tablet wird entsperrt und die Applikation wird sofort geöffnet.

**Hinweis:** Öffnen Sie **APPS > Einstellungen > Apps des Displaysperrenfensters**, um diese Applikationen zu wechseln.

## Sicherheitsoptionen

Für eine höhere Sicherheit können Sie eine PIN-Nummer festlegen, die eingegeben werden muss, um auf das Tablet zuzugreifen, oder ein Entsperrmuster auswählen (eine Reihe von Punkten, welche in einer bestimmten Reihenfolge eingegeben werden müssen). Zu den weiteren Optionen gehören „Face Unlock“ und „Kennwort“. Die Standardeinstellung ist „Wischen“. Verschieben Sie dabei das Sperrsymbol auf dem Bildschirm in eine beliebige Richtung, um das Tablet zu entsperren. Tippen Sie auf der Startseite auf **APPS > Einstellungen > Sicherheit > Bildschirmsperre**, um eine Option auszuwählen.

**Hinweis:** Sollten Sie ein Entsperrmuster vergessen haben, lesen Sie „Entsperrmuster“ auf Seite 49.

## Ausschalten des Tablets

Wenn Sie Ihr Tablet längere Zeit nicht verwenden, schalten Sie es aus, um den Akku zu schonen. Drücken Sie eine Sekunde lang auf die Ein/Aus-Taste, um das Tablet auszuschalten (selbst wenn es gesperrt ist). Tippen Sie auf **Ausschalten** und bestätigen Sie das Herunterfahren. Wenn Sie das Ausschalten erzwingen möchten, drücken Sie die Ein/Aus-Taste vier Sekunden lang.

# Anschließen von Geräten an das Tablet

---

## Anschließen von Netzquelle

"Laden des Tablets" auf Seite 7

## Einsetzen einer microSD-Karte (optional)

Sie können eine microSD-Karte einsetzen, um den Speicherplatz Ihres Geräts zu erweitern. Stellen Sie sicher, dass die microSD-Karte vollständig in den Kartenschlitz eingesetzt ist.

**Hinweis:** Ihr Tablet unterstützt nur microSD-Karten, die das Dateisystem FAT oder FAT32 verwenden.

Prüfen Sie die Kapazität der Karte im Bereich **Externe SD-Karte** unter **APPS > Einstellungen > Speicher**.

## Übertragung von Dateien zwischen dem Tablet und einem PC

Über eine USB-Verbindung können Sie mit einem PC auf Ihr Tablet und daran angeschlossene Speichergeräte zugreifen.

## Anschließen an einen PC als ein USB-Speichergerät

Laden Sie den neuesten USB-Treiber herunter und installieren Sie ihn auf dem Computer, bevor Sie das Tablet mit diesem verbinden. Besuchen Sie **www.acer.com** für die aktuellsten Treiber: Wählen Sie **Support > TREIBER UND DOWNLOADS** aus. Wählen Sie Ihr Tablet-Modell und anschließend die Registerkarte **Driver** (Treiber). Wählen Sie **USB** und stimmen Sie dem Download zu.

Dies ermöglicht Ihnen die Übertragung Ihrer persönlichen Daten zum oder vom PC unter Verwendung des Dateixplorers des Rechners.

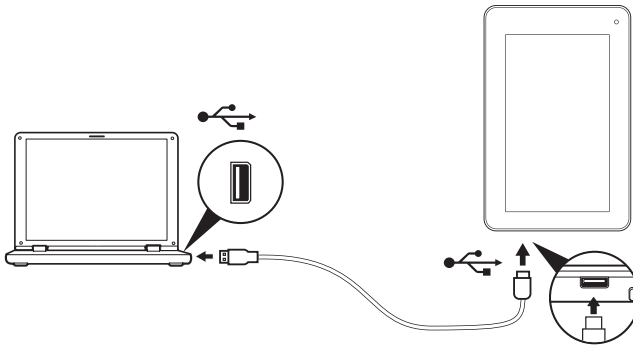

Schließen Sie das kleine Ende des Micro-USB-zu-USB-Kabels an das Tablet und das andere Ende an den Computer an.

Nach einer kurzen Verzögerung wird der interne Speicher des Tablets als ein **Tragbares Gerät** im Dateixplorer des PCs angezeigt. Wählen Sie das Symbol **Acer Iconia Tab**, um den internen Speicher des Tablets und zusätzlichen Speicher (microSD-Karte) anzuzeigen, der auf dem Tablet zur Verfügung steht.

## Anschließen eines Bluetooth-Geräts

Es werden nur A2DP-Stereo-Headsets (nur Wiedergabe, kein Mikrofon) unterstützt. Schauen Sie nach Updates für die Software des Tablets, um weitere Bluetooth-Geräte zu unterstützen.

Tippen Sie für Bluetooth-Einstellungen auf **APPS > Einstellungen** und anschließend unter **DRAHTLOS & NETZWERKE** auf **Bluetooth**.

Aktivieren Sie Bluetooth und tippen Sie auf **Nach Geräten suchen**, um nach Geräten in der Nähe zu suchen.

**Hinweis:** Schauen Sie nach Updates für die Software des Tablets, um weitere Bluetooth-Geräte zu unterstützen. Siehe **"Upgrade für das Betriebssystem des Tablets"** auf Seite 47.

## Zubehör

Eine komplette Zubehörliste finden Sie unter **store.acer.com**.

## Online gehen

### Verwaltung von WLAN-Verbindungen

Wenn Sie beim ersten Einschalten des Tablets noch keine WLAN-Verbindung hergestellt haben oder wenn Sie eine Verbindung mit einem neuen Netz herstellen möchten, tippen Sie auf **APPS** > **Einstellungen** > **WLAN**, um die Verbindungseinstellungen zu verwalten.

Sollte die WLAN-Funktion nicht aktiviert sein, tippen Sie auf den WLAN **EIN**-Schalter und warten Sie, bis das Tablet ein Netz in der Nähe gefunden hat. Tippen Sie auf den Namen des Netzes und geben Sie ein evtl. erforderliches Sicherheitskennwort ein. Alternativ können Sie die WLAN-Verbindung aktivieren bzw. deaktivieren, indem Sie im Pulldown-Fenster für den Funktionsstatus und die Steuerelemente in der oberen rechten Ecke der Startseite auf das WLAN-Symbol klicken. Wischen Sie von der Statusleiste aus nach unten, um das Fenster zu öffnen.

### Surfen im Internet

Wenn Sie mit dem Tablet das Internet besuchen möchten, benötigen Sie eine Verbindung zu einem Netzwerk mit Zugang zum Internet.

### Verwendung des Browsers

Tippen Sie auf das **Chrome**-Symbol auf der Startseite oder öffnen Sie das Applikationen-Menü und wählen Sie **Chrome**, um ins Internet zu gelangen. Tippen Sie auf das Adressenfeld oben auf der Seite, um eine Webseitenadresse einzugeben. Geben Sie die Adresse über die Displaytastatur ein und tippen Sie auf **Los**.

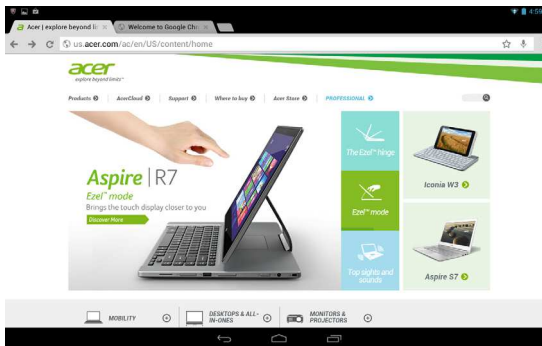



Wenn Sie den Browser-Verlauf, Lesezeichen oder häufig besuchte Websites anzeigen möchten, öffnen Sie den Browser und tippen Sie anschließend auf das Menü-Symbol oben rechts.

Sie können mehrere Registerkarten gleichzeitig öffnen. Wenn eine Seite angezeigt wird, tippen Sie auf die kleine Schaltfläche **Neue Registerkarte**. Tippen Sie einfach auf eine der geöffneten Registerkarten oben im Fenster, um zu einer anderen Seite zu wechseln.

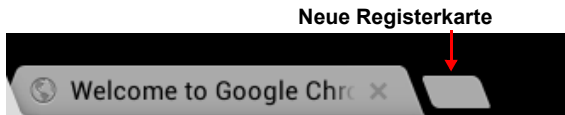

Führen Sie Ihre Finger auf dem Display zusammen oder auseinander, um in Seiten hinein- und herauszuzoomen. Berühren Sie ein Element auf der Seite etwas länger, um ein Kontextmenü aufzurufen.

## Sprachsuche

Mit Hilfe von Sprachaktionen können Sie E-Mails senden, Wegbeschreibungen zu Orten abrufen, im Internet suchen und sogar sich selbst eine Sprachnotiz zusenden. Tippen Sie auf das Mikrofon auf der Startseite für Sprachsuchen. Wenn **Jetzt sprechen** angezeigt wird, sprechen Sie den Befehl oder den Suchbegriff aus.

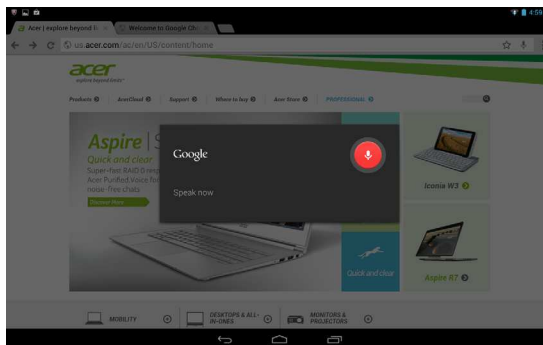

**Hinweis:** Sprachsuche ist nur in bestimmten Regionen verfügbar.

## Einrichtung von Google Mail

1. Stellen Sie sicher, dass das Tablet mit dem Internet verbunden ist.
2. Tippen Sie im Applikationen-Menü auf **Google Mail**.

Wenn Sie Ihre Google Mail-Konto-Adresse und das Kennwort nicht beim ersten Starten des Tablets eingegeben haben, folgen Sie den Anweisungen.

**Hinweis:** Sie müssen ein Google-Konto aktivieren, bevor Sie Google Mail verwenden können.

## Schreiben einer E-Mail

1. Stellen Sie sicher, dass das Tablet mit dem Internet verbunden ist.
2. Öffnen Sie das Applikationen-Menü und tippen Sie auf **Google Mail**.
3. Tippen Sie auf das **Schreiben**-Symbol (rechts angezeigt).
4. Geben Sie die E-Mail-Adresse des Empfängers, den Betreff und die Nachricht ein.
5. Nachdem Sie die Nachricht geschrieben haben, tippen Sie auf **Senden**.



## Einrichtung der E-Mail-Applikation

Mit der E-Mail-Applikation können Sie auf E-Mail der meisten gängigen E-Mail-Dienstanbieter zugreifen. Die meisten Konten können in zwei Schritten eingerichtet werden. Öffnen Sie das Applikationen-Menü und tippen Sie anschließend auf **E-Mail**, um mit der Einstellung der E-Mail-Funktion zu beginnen.

Geben Sie bei Bedarf die E-Mail-Adresse ein und tippen Sie auf **Manuelle Einrichtung**, um die Parameter manuell einzugeben. Tippen Sie auf **Weiter**, um die Einrichtung abzuschließen.

Im kombinierten Posteingang auf dem Tablet können Sie E-Mails aus unterschiedlichen Konten an einem Ort ansehen.

## Online-Applikationen

Auf dem Tablet ist bereits eine Reihe von Applikationen installiert. Zur Verwendung vieler dieser Applikationen benötigen Sie eine Internetverbindung.

Es kann sich dabei um folgende Applikationen handeln:\*

Element	Beschreibung
Google+	Bleiben Sie mit Freunden und Familie in Kontakt, personalisieren Sie Ihr Profil und mehr mit dem sozialen Netzwerkdienst von Google.



Element	Beschreibung	
Google Now	Erhalten Sie wichtige Informationen mit „Karten“, die immer dann angezeigt werden, wenn Sie sie brauchen (z. B. Verkehrsinformationen, sobald Sie den Arbeitsplatz verlassen).	
Breite	Schauen Sie sich auf Google Maps an, wo sich Ihre Freunde gerade befinden.	
Lokal	Schauen Sie sich Orte von Interesse und Geschäfte vor Ort auf Google Maps an.	
Karten	Erhalten Sie einfach zu folgenden Wegbeschreibungen unter Verwendung von Google Maps.	
Messenger	Senden Sie mit diesem Nachrichtendienst über Ihr Google+-Konto SMS an Einzelpersonen oder Personengruppen.	
Navigation	Turn-by-turn-Navigation mit Live-Verkehr, mehreren sichtbaren Layern und Text-zu-Sprache-Funktion leitet Sie zu jedem beliebigen Ort.	
Personen	Organisieren Sie mit diesem Kontaktmanager Personen, die Ihnen wichtig sind. Die Applikation wird mit Ihrem Google Mail-Konto synchronisiert.	
Talk	Unterhalten Sie sich mit Freunden per Text, Sound und Video.	
YouTube	Sehen Sie Videos anderer Benutzer an, teilen Sie sie und bewerten Sie sie auf YouTube.	

**\*Hinweis:** Die installierten Applikationen können sich je nach Ihrer Region unterscheiden.

## Google Play

**Hinweis:** Google Play steht möglicherweise nicht in allen Ländern und Regionen zur Verfügung.

**Hinweis:** Sie müssen ein Google-Konto aktivieren, bevor Sie Google Play nutzen können. Wenn Sie Google Play zum ersten Mal besuchen, müssen Sie die Benutzungsbestimmungen durchlesen und akzeptieren.

Tippen Sie auf **Play Store** auf der Startseite oder im Applikationen-Menü, um Google Play zu öffnen. Sie können dort eine Vielzahl von zusätzlichen Programmen und Applikationen finden, mit denen sich die Funktionen des Tablets erweitern lassen.

**Hinweis:** Die Inhalte und das Design von Google Play können von Region zu Region unterschiedlich sein. In bestimmten Regionen können Sie z. B. auch Spielfilme, Bücher, Zeitschriften und Musiktitel suchen und kaufen. Bei Aktualisierungen können möglicherweise neue Kategorien hinzugefügt oder die Navigation in Google Play geändert werden.

**Hinweis:** Das Herunterladen von Apps, für die 3D-Grafiken verwendet werden, wird nicht empfohlen, da sie sich nicht für das Tablet eignen.

Sie können Google Play nach Kategorien durchsuchen oder einen Suchbegriff eingeben, um nach einer bestimmten Applikation zu suchen.

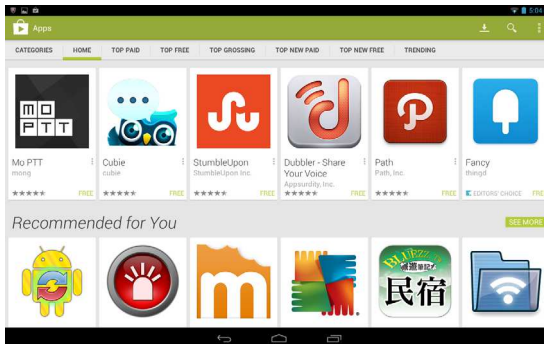

Nachdem Sie eine Applikation ausgewählt haben, tippen Sie auf die Taste **Installieren**, um die Applikation herunterzuladen und zu installieren. Sie erfahren, welche Dienste (Kontaktinformationen, Drahtlos-Zugriff, GPS usw.) die Applikation benötigt, damit sie einwandfrei funktioniert. Wenn keiner dieser Dienste ungewöhnlich ist, tippen Sie auf **Akzeptieren & Herunterladen**, um mit der Installation fortzufahren.

Sie können den Download-Vorgang sowohl auf der Seite der App als auch im Benachrichtigungsbereich des Tablets verfolgen.



**Wichtiger Hinweis: Bestimmte Applikationen müssen Sie erst kaufen, bevor Sie sie herunterladen können. Dazu benötigen Sie ein Google Checkout-Konto, über das Sie die Bezahlung für die Applikationen vornehmen können.**

### Verwendung heruntergeladener Applikationen

Nachdem Sie eine Applikation heruntergeladen und installiert haben, finden Sie sie unter **APPS** oder **WIDGETS** im Applikationen-Menü.

Für bestimmte Applikationen gibt es sowohl eine App als auch ein Widget oder sie bestehen lediglich aus einem solchen (und es gibt kein Applikationssymbol). Siehe **"Persönliche Einrichtung der Startseite"** auf Seite 15.

### Deinstallieren heruntergeladener Applikationen

Nachdem Sie eine Applikation heruntergeladen und installiert haben, können Sie sie über das **APPS**-Menü deinstallieren, indem sie etwas länger auf das Symbol der Applikation drücken und es zum Papierkorb mit dem Namen **Deinstallieren** oben links auf der Startseite ziehen.

**Hinweis:** Beim Löschen einer App auf der Startseite wird lediglich deren Verknüpfung gelöscht. Siehe **"Hinzufügen und Entfernen von Verknüpfungen und Widgets"** auf Seite 15.

Sie können über das Applikationen-Menü auch zu **Einstellungen** wechseln und **APPS** auswählen. Tippen Sie auf die Applikation, die Sie deinstallieren möchten, tippen Sie auf **Deinstallieren** und bestätigen Sie diesen Vorgang.

## Google Hangouts

**Hinweis:** *Google Hangouts steht möglicherweise nicht in allen Ländern und Regionen zur Verfügung. Sie müssen ein Google-Konto aktivieren, bevor Sie Google Hangouts verwenden können.*

Tippen Sie auf **Hangouts** im Applikationen-Menü, um Google Hangouts zu öffnen. Sie sehen dann eine Liste mit Kontakten, welche mit Google Hangouts-Diensten verbunden sind. Tippen Sie auf einen Kontakt, um einen Chat zu beginnen. Nachdem Sie eine Verbindung hergestellt haben, können Sie einen Video-Chat beginnen. Tippen Sie auf das Symbol für die Menüleiste in der rechten oberen Ecke, um auf die Hilfeinformationen zuzugreifen, die alle Funktionen der App detailliert beschreiben.

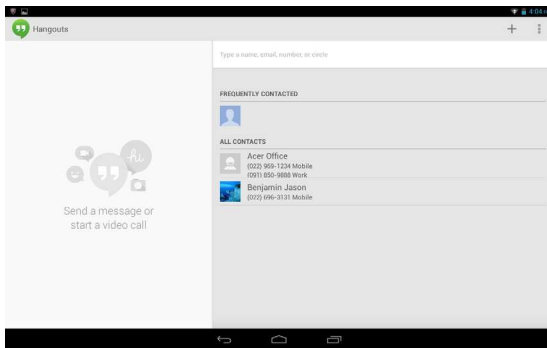

# Wiedergabe von Musik und Videos

## Multimediawiedergabe

Das Tablet wird mit einer Reihe von Programmen geliefert, mit denen Sie eine Vielzahl von Multimediainhalten genießen können.

## Musikwiedergabe

Mit der **Musikwiedergabe**-Applikation können Sie Musik- und andere Audiodateien anhören, die Sie heruntergeladen oder vom Computer, USB-Laufwerk oder Massenspeichergerät usw. kopiert haben.



Tippen Sie auf **APPS** > **Musikwiedergabe**, um die Applikation zu öffnen.

**Hinweis:** Die Steuerelemente für die Musikwiedergabe unterscheiden sich je nach Bildschirmausrichtung (Hochformat oder Querformat) ein wenig.

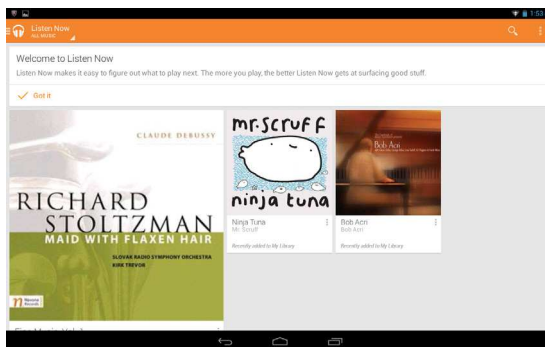

Tippen Sie auf das Menü-Symbol **Headphones** (Lautsprecher) oben links, um das Katalogmenü anzuzeigen, aus dem Sie zwischen „Listen Now“ (Jetzt anhören), „My Library“ (Eigene Bibliothek) und „Playlists“ (Wiedergabelisten) wählen können. Die Standardanzzeige ist der Modus „Play now“ (Jetzt anhören). Mit den anderen beiden Modi können Sie Ihre Audiobibliothek organisieren und steuern sowie Wiedergabelisten erstellen und verwalten. Sie können auf ein Album tippen, um eine Liste der Titel anzuzeigen und sie abzuspielen oder Sie tippen auf **Shuffle** (Zufällig wiedergeben), um Titel zufällig wiederzugeben. Sie können einen bestimmten Titel wiedergeben, indem Sie ihn antippen. Tippen Sie oben links, um zur vorherigen Ansicht zurückzukehren. Tippen Sie auf die Menüleiste oben rechts, um auf die **Hilfe**-Informationen zuzugreifen, die alle Anwendungsfunktionen detailliert erklären.

**Hinweis:** Sie können während der Wiedergabe von Musik zur Startseite des Tablets zurückwechseln. Der aktuelle Titel wird mit den grundlegenden Musiksteuerelementen im Benachrichtigungsbereich angezeigt. Siehe **"Status- und Benachrichtigungsbereiche"** auf **Seite 13**.

## Anpassen der Audioeinstellungen mit Dolby Digital Plus

Ihr Tablet verfügt über Dolby Digital Plus-Funktionen zur Audioverbesserung, darunter einen Surround Virtualizer (sowohl für Kopfhörer als auch für die integrierten Lautsprecher), Dialogue Enhancer und Volume Leveler. Sie können Voreinstellungen für Filme, Musik, Spiele und Sprache auswählen, die für den jeweiligen Modus optimiert sind. Zudem können Sie zwei benutzerdefinierte Modi konfigurieren.

1. Öffnen Sie die **Einstellungen**-App.
2. Tippen Sie im Menü „Einstellungen“ auf **Dolby**.
3. Tippen Sie auf der rechten Seite auf **Dolby settings** (Dolby-Einstellungen), um die Dolby Digital Plus controls (Dolby Digital Plus-Steuerelemente) zu laden.
4. Wählen Sie den gewünschten Audiomodus aus oder nehmen Sie manuell Änderungen vor.
5. Tippen Sie auf das Navigationssymbol **Zurück**, um die Dolby-Steuerung zu schließen.

**Hinweis:** Einige der Elemente verfügen über Hilfefunktionen, die Sie an einem Kästchen mit einem Fragezeichen neben dem Element erkennen. Tippen Sie auf ein Kästchen, um die Hilfeinformationen für dieses Element anzuzeigen. Sie können auch auf **Play Demo** (Demo wiedergeben) tippen, um ein Video anzusehen, in dem die Audioeffekte demonstriert werden.

Sie können den Dolby-Modus über das Fenster für den Funktionsstatus und die Steuerelemente auf der Startseite aktivieren bzw. deaktivieren.

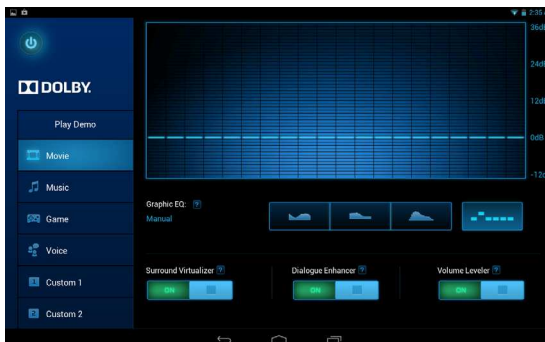



## Verwaltung von Personen und Kontakten

Das Tablet bietet Ihnen ein Adressbuch, mit dem Sie Kontakte entweder im internen Speicher oder in Ihrem Google-Konto speichern können.

Tippen Sie auf **Personen** auf der Startseite oder im Applikationen-Menü, um Ihre Kontakte anzuzeigen.

Wenn auf Ihrem Tablet keine Kontakte gespeichert sind, können Sie eine Synchronisierung mit Ihren Google-Kontakten vornehmen, Kontakte aus einem Kontaktdatenverzeichnis (vCard oder csv) importieren oder einen neuen Kontakt hinzufügen.

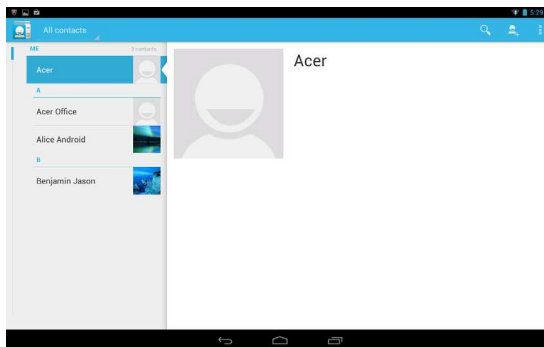

Wenn Sie ein Google-Konto aktiviert haben, das Kontakte enthält, werden diese Kontakte automatisch synchronisiert, siehe **"Synchronisierung"** auf **Seite 45**

### Importieren von Kontakten

Tippen Sie auf **Menü** und wählen Sie **Importieren/Exportieren**. Tippen Sie auf die Option, die beschreibt, wo sich Ihre Kontakte befinden. Nachdem die Kontakte gefunden wurden, bestätigen Sie das Importieren der Kontakte in eine neue Gruppe.



## Hinzufügen eines neuen Kontakts

Tippen Sie auf **Neu**, um einen neuen Kontakt hinzuzufügen. Wenn Sie mehrere Kontakte besitzen, werden Sie gefragt, welches Konto Sie zum Speichern des Kontakts verwenden möchten. Der Kontakt wird dann mit diesem Konto synchronisiert.



Sie können den neuen Kontakteintrag anschließend bearbeiten.

## Bearbeiten eines Kontakts

Wenn Sie einen neuen oder bestehenden Kontakt geöffnet haben, können Sie Informationen zum Kontakt eingeben:

Tippen Sie einfach auf ein Feld und geben Sie die entsprechenden Informationen ein. Klicken Sie auf den Pfeil neben dem Namensfeld, um Optionen, wie z. B. Hinzufügen eines Namenspräfix oder eines phonetischen Namens, aufzurufen.

Wenn Sie mehrere Einträge machen möchten, z. B. separate Einträge für Handy- und Festnetznummern, tippen Sie auf das Pluszeichen, um einen zweiten Eintrag zu erstellen. Tippen Sie auf das Minuszeichen, wenn Sie einen Eintrag entfernen möchten.

Tippen Sie auf **Weiteres Feld hinzufügen** für weitere Kategorien.

Wenn Sie einem Kontakt ein Bild zuweisen möchten, tippen Sie auf die Silhouette und wählen Sie ein Bild aus der Bildgalerie des Tablets (wählen Sie bei Aufforderung **Galerie**). Sie können auch ein neues Foto aufnehmen und zuschneiden.

Tippen Sie zum Beenden des Vorgangs und zum Speichern des Kontakts auf **Fertig** (oben links).

**Tip:** Stellen Sie die Telefonnummer entsprechend der Art des Netzwerkes ein, da dies für bestimmte Funktionen nötig ist. Bestimmte Applikationen erkennen z. B. nur Handynummern, da sie eine Funktion benötigen, welche nur in einem Funknetz verfügbar ist.

## Öffnen eines Kontaktes

Um die Informationen anzusehen, die für einen Kontakt gespeichert wurden, tippen Sie in der Liste auf der linken Seite auf den Namen des Kontakts.

Tippen Sie auf einen Eintrag (z. B. eine E-Mail-Adresse), um die mit dieser Art von Eintrag verknüpften Applikation zu öffnen. Tippen Sie z. B. auf eine E-Mail-Adresse, um die Applikation **Google Mail** zu öffnen.

Tippen Sie auf das Stift-Symbol, wenn Sie Informationen hinzufügen oder ändern möchten.



Tippen Sie auf **Fertig**, um die Änderungen zu speichern, oder auf **Abbrechen**, um sie zu verwerfen.

## Markierte Kontakte

Sie können auf bevorzugte Kontakte schneller zugreifen, wenn Sie sie mit einem *Stern* markieren. Öffnen Sie zuerst den Kontakt, und tippen Sie dann auf den Stern neben dem Namen. Tippen Sie auf **Alle Kontakte** und wählen Sie **Mit Stern**, um nur die Favoritenkontakte anzuzeigen.

## Bearbeitung eines Kontakts auf einem Computer

Wenn Sie Ihr Google-Konto und Kontakte synchronisiert haben, können Sie Ihre Kontaktliste mit dem Computer öffnen und bearbeiten. Öffnen Sie den Internetbrowser auf dem Computer und gehen Sie zu **contacts.google.com**. Melden Sie sich bei Ihrem Konto an, und wählen Sie dann Kontakte aus der Liste aus, und bearbeiten Sie sie; wenn Ihr Tablet das nächste Mal mit Ihrem Computer synchronisiert wird, werden diese Änderungen auch in der Kontaktliste Ihres Tablets vorgenommen.

**Warnung: Sichern Sie Ihre Kontakte, bevor Sie Änderungen vornehmen. Tippen Sie auf *Menü* und wählen Sie „Importieren/Exportieren“. Sie können unten im Bildschirm auf „Weiter“ tippen, um auf die Optionen zuzugreifen und auszuwählen, ob die Kontaktliste in den internen Speicher des Tablets exportiert werden soll. Je nach installierten Anwendungen stehen Ihnen weitere Optionen zur Verfügung.**



## Verwendung von Kamera und Camcorder

Ihr Tablet verfügt über eine Digitalkamera auf der Vorderseite sowie auf der Rückseite. In diesem Abschnitt wird erläutert, wie Sie mit dem Tablet Fotos und Videos aufnehmen können.

**Hinweis:** Es wird empfohlen, dass Sie eine microSD-Karte in den microSD-Steckplatz einsetzen, bevor Sie die Kamera verwenden.

Denken Sie daran, dass Sie Fotos und Videos nur im internen Speicher oder auf einer microSD-Karte und nicht auf einem externen USB-Speichergerät speichern können.

Um die Kamera zu aktivieren, öffnen Sie das Applikationen-Menü und tippen Sie anschließend auf **Kamera**.

## Kerasymbole und -anzeigen

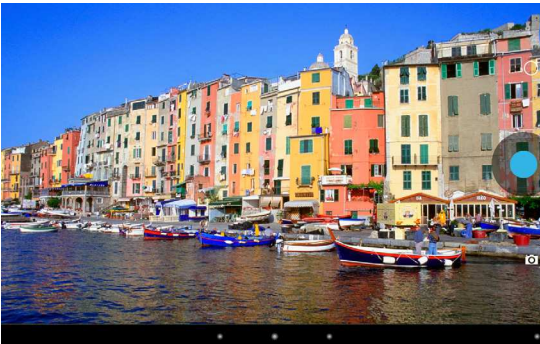

Settings (Einstellungen)

Shutter button

Kamera-Modus

Im Kamerafenster können Sie über die Steuerelemente unten im Bildschirm den Betriebsmodus der Kamera auswählen, ein Bild aufnehmen oder die Einstellungen ändern.

## Kamera-Modus

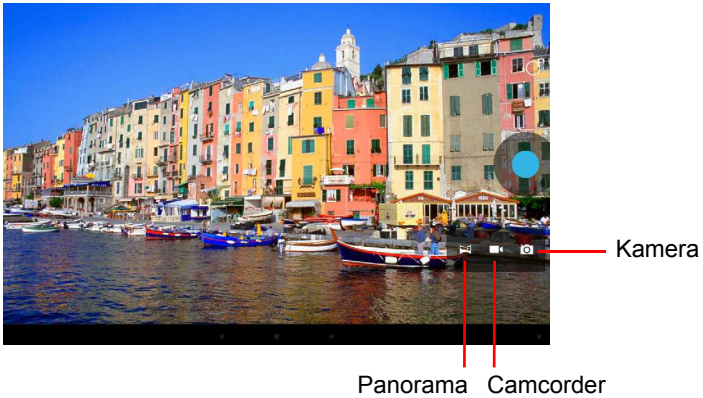

Mit dem Panoramamodus können Sie mehrere Fotos einer Szene machen, die dann zu einer Fotografie zusammengefügt werden.

## Camera settings (Kameraeinstellungen)

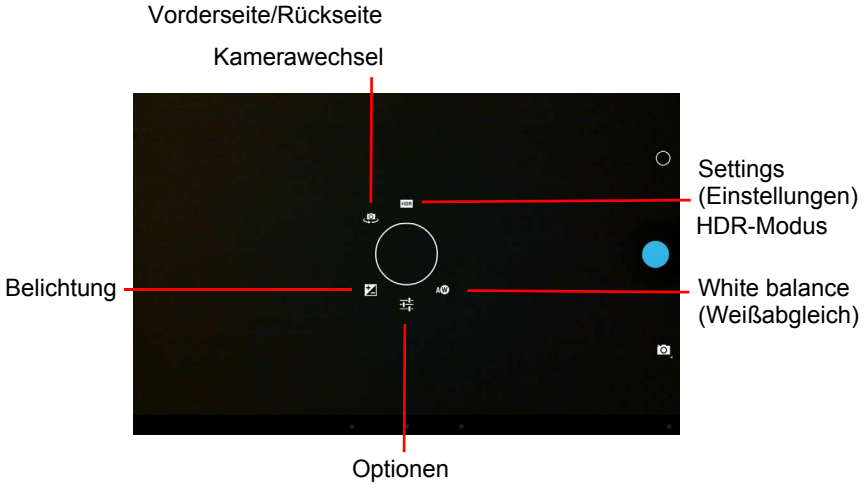

Symbol	Beschreibung
	<p>Belichtung</p> <p>Erhöhen oder vermindern Sie die Belichtung des Bildes: +1, 0, -1.</p>
	<p>Optionen</p> <ul style="list-style-type: none"> <li>• Wählen Sie für den Szenenmodus entweder Auto (Automatisch), Night (Nacht), Sunset (Sonnenuntergang) oder Party aus.</li> <li>• Legen Sie fest, ob der Standort (über GPS ermittelt) in den Bildinformationen gespeichert wird.</li> <li>• Stellen Sie die Auflösung des Bildes ein: Vorderseite: VGA, QVGA, Rückseite: 1 bis 5 MP.</li> </ul>
	<p>White balance (Weißabgleich)</p> <p>Stimmen Sie die Farbbalance auf das Umgebungslicht ab: Automatisch, Glühbirne, Tageslicht, Neonlicht oder Bewölkt.</p>
	<p>Kamerawechsel Vorderseite/Rückseite</p> <p>Umschalten zwischen Vorder- und Rückseitenkamera.</p>
	<p>HDR-Modus</p> <p>Schaltet den High Dynamic Range-Modus ein/aus. Der HDR-Modus nimmt Fotos mit unterschiedlicher Belichtung auf und kombiniert diese, um lebhaftere Bilder zu erzielen.</p>

## Aufnahme eines Fotos

1. Stellen Sie sicher, dass Sie die oben beschriebenen Optionen ganz nach Bedarf eingestellt haben.
2. Richten Sie die Kamera des Tablets auf das Aufnahmeobjekt.
3. Ziehen Sie das Bild auf oder zu, um hinein- oder herauszuzoomen.

**Hinweis:** Beim Zoomen entspricht die Qualität des Bildes auf dem Bildschirm nicht der Qualität des endgültigen Bildes.

4. Tippen Sie auf die Auslösetaste, um das Foto aufzunehmen.

Nachdem Sie ein Foto aufgenommen haben, wischen Sie von rechts nach links über den Bildschirm, um das aufgenommene Foto in der Galerie anzuzeigen.

## Camcordersymbole und -anzeigen



Settings (Einstellungen)



Aufnahmetaste

Camcorder-Modus

Tippen Sie auf das Symbol für den Kameramodus und wählen Sie „Camcorder“ aus, um in den Camcordermodus zu wechseln und Videos aufzunehmen.

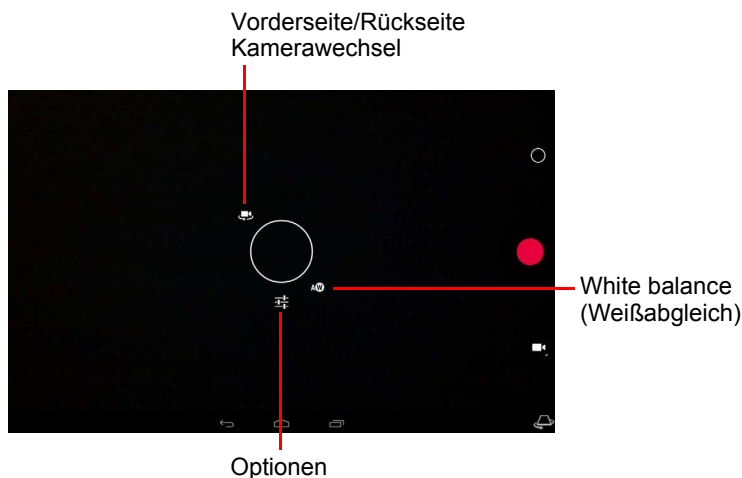
## Camcorder settings (Camcordereinstellungen)



Symbol	Beschreibung
	<p>Optionen</p> <ul style="list-style-type: none"> <li>• Aktivieren oder deaktivieren Sie die Funktion <i>Zeitsprungintervall</i>, um ein Zeitlupenvideo aufzunehmen und den Zeitraum zwischen Einzelbildern in diesem Menü festzulegen.</li> <li>• Legen Sie fest, ob der Standort (über GPS ermittelt) in den Videoinformationen gespeichert wird.</li> </ul>
	<p>White balance (Weißabgleich)</p> <p>Stimmen Sie die Farbbalance auf das Umgebungslicht ab: Automatisch, Glühbirne, Tageslicht, Neonlicht oder Bewölkt.</p>
	<p>Camcorderwechsel Vorderseite/Rückseite</p> <p>Umschalten zwischen dem Vorder- und Rückseitencamcorder.</p>

## Aufnahme eines Videos

1. Stellen Sie sicher, dass Sie die oben beschriebenen Optionen ganz nach Bedarf eingestellt haben.
2. Richten Sie das Bild ein, halten Sie das Tablet still und zoomen Sie nach Bedarf hinein oder heraus.
3. Tippen Sie auf das Aufnahme-Symbol, um mit der Aufnahme zu beginnen.
4. Tippen Sie erneut auf das Aufnahme-Symbol, um die Aufnahme zu beenden.



## Unterstützte Formate

Typ	Formate
Bild	JPEG
Video	H.264 BP, MPEG-4 SP, H.263
Audio	AAC-LC, AMR-WB, AMR-NB

### Anschauen von Fotos und Videos

Nachdem Sie ein Foto oder Video aufgenommen haben, wird es automatisch, normalerweise im internen Speicher, gespeichert. Sie können diese anzeigen, indem Sie auf die Miniaturansicht oben rechts im Bildschirm tippen. Stattdessen können Sie auch das Applikationen-Menü öffnen und auf **Galerie** und anschließend auf **Kamera** tippen. Wählen Sie das Foto oder Video aus, das Sie ansehen möchten (Videos sind mit einem kleinen Wiedergabe-Symbol gekennzeichnet). Von der Galerie aus können Sie Dateien mit unterschiedlichen Diensten anderen zusenden. Tippen Sie auf **Menü** und anschließend auf **Teilen**.

***Hinweis:** Die Optionen zum Teilen unterscheiden sich je nach Dateityp.*

## Erweiterte Einstellungen

Greifen Sie über das Applikationen-Menü auf die Einstellungen zu. Tippen Sie auf **APPS** und anschließend auf **Einstellungen**.

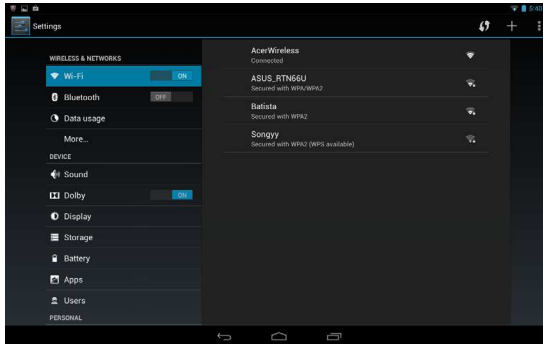

## Drahtlos & Netzwerke

### Aktivieren und Deaktivieren von Verbindungen

Tippen Sie auf **APPS > Einstellungen**. Sie sehen anschließend unter **DRAHTLOS & NETZWERKE**, dass jede Verbindung einen EIN/AUS-Schalter besitzt. Tippen Sie auf einen Eintrag, um die Verbindungseinstellungen zu verwalten.

Sie können auch die rechte Seite der Statusleiste verwenden, um die Verbindungseinstellungen zu verwalten.

### Anpassen der Bluetooth-Einstellungen

Über Bluetooth können Sie Daten zwischen dem Tablet und anderen mobilen Geräten austauschen.

### Bluetooth-Verbindungen

Tippen Sie für Bluetooth-Einstellungen auf **APPS > Einstellungen** und anschließend unter **DRAHTLOS & NETZWERKE** auf **Bluetooth**. Sie können hier Bluetooth ein- oder ausschalten und einen Tabletnamen und die Erkennbarkeit festlegen. Tippen Sie auf **NACH GERÄTEN SUCHEN**, um nach Geräten in der Nähe zu suchen.

Um eine Verbindung zu einem Gerät herzustellen, tippen Sie auf das Gerät in der Liste der vorhandenen Geräte. Sie werden möglicherweise aufgefordert, auf beiden Geräten eine PIN einzugeben, um die Verbindung herzustellen.

**Hinweis:** Es werden nur A2DP-Stereo-Headsets (nur Wiedergabe, kein Mikrofon) unterstützt. Schauen Sie nach Updates für die Software des Tablets, um weitere Bluetooth-Geräte zu unterstützen.

## Datennutzung

Im Bereich „Datennutzung“ wird angezeigt, wie viele Daten auf Ihr Tablet übertragen wurden, entweder insgesamt oder für jede App. Diese Informationen sind nützlich, wenn Sie einen Dienst nutzen, bei dem Datenmengen berechnet werden.

## Aktivierung des Flugmodus auf dem Tablet

Sie können den Flugmodus aktivieren, um die Netzwerk- und Bluetooth-Funktionen abzuschalten. Die anderen Funktionen des Tablets können Sie dann auch an Bord von Flugzeugen benutzen. Fragen Sie zunächst beim Flugpersonal nach, ob dies an Bord gestattet ist.

Schalten Sie das Tablet beim Start und bei der Landung ab, da ansonsten die empfindlichen elektronischen Systeme des Flugzeugs gestört werden können.

**Hinweis:** Wenn der Flugmodus aktiviert ist, wird das Symbol ✈ im Statusbereich angezeigt.

Tippen Sie zur Aktivierung oder Deaktivierung des Flugmodus auf **Einstellungen** und anschließend unter **DRAHTLOS & NETZWERKE** auf **Weitere... > Flugmodus**.

## Virtuelles Privates Netzwerk (VPN)

Diese Option ermöglicht Ihnen, eine Verbindung zu einem privaten Netzwerk, z. B. ein sicheres Arbeits- oder Büroumfeld, herzustellen.

Fügen Sie ein VPN hinzu, indem Sie auf **Einstellungen** tippen und anschließend unter **DRAHTLOS & NETZWERKE** auf **Weitere... > VPN > VPN-Netzwerk hinzufügen**.

## Gerät

### Ton

Regeln Sie die Lautstärke des Tablets mit den Lautstärkentasten an der Seite des Tablets. Sie können stattdessen auch die Toneinstellungen des Tablets anpassen, indem Sie auf **APPS > Einstellungen > Ton** tippen.

Element	Beschreibung
Lautstärken	Stellen Sie hiermit die Lautstärke für Medien, Alarm und Benachrichtigungen ein.
Standard-benachrichtigung	Stellen Sie hiermit einen Klingelton für Benachrichtigungen ein.
Töne für Fingereingaben	Stellen Sie hiermit ein, dass ein Ton wiedergegeben wird, wenn Sie eine Auswahl auf dem Display machen.
Ton für Displaysperre	Gibt einen Ton wieder, wenn das Display gesperrt und entsperrt wird.

### Anzeige

Sie können den Bildschirm des Tablets einstellen, indem Sie auf **APPS > Einstellungen > Anzeige** tippen.

Element	Beschreibung
Wallpaper (Hintergrund)	Stellen Sie das Hintergrundbild der Startseite ein.
Brightness (Helligkeit)	Stellen Sie hiermit die Helligkeit des Displays ein.
Daydream (Tagtraum)	Stellen Sie die Anzeige des Daydream-Bildschirmschonermodus ein.
Font size (Schriftgröße)	Stellen Sie die Schriftgröße so ein, dass mehr Text angezeigt wird oder der Text besser zu erkennen ist.
HDMI settings (HDMI-Einstellungen)	Konfigurieren Sie ein an den Micro HDMI-Anschluss angeschlossenes Display.
Energiesparmodus	Stellen Sie hiermit die Zeit der Nichtbedienung ein, nachdem das Display deaktiviert wird.

## Apps

### Beenden einer Applikation

Wenn Sie eine aktive Applikation beenden möchten, wechseln Sie nach **Einstellungen > Apps**. Tippen Sie auf die Registerkarte **AUSGEFÜHRT** und anschließend auf das Programm, das Sie beenden möchten. Wählen Sie **Stopp**, um das Programm zu beenden.

### Deinstallation einer Anwendung

Sie können auf dem Tablet installierte Programme entfernen, um zusätzlichen Speicherplatz bereitzustellen. Tippen Sie etwas länger auf ein Programmsymbol im Applikationen-Menü und ziehen Sie es zum Bereich **Deinstallieren** oben links.

***Hinweis:** Applikationen, welche bei Auslieferung bereits auf dem Tablet installiert waren, können nicht deinstalliert werden.*

Sie können stattdessen auch nach **APPS > Einstellungen** wechseln und **Apps** auswählen. Tippen Sie auf die Applikation, welche Sie deinstallieren möchten, tippen Sie auf **Deinstallieren** und bestätigen Sie diesen Vorgang.

**Warnhinweis! Entfernen Sie Programme nur, wenn Sie mit dem Android-Betriebssystem vertraut sind.**

## Persönlich

### Synchronisierung

Sie können Synchronisierungsoptionen für eine Vielzahl von Applikationen auf dem Tablet konfigurieren. Sie können auch festlegen, welche Art von Daten für jedes Konto synchronisiert werden sollen.

Bestimmte Applikationen, z. B. Personen, Google Mail und Kalender können Daten mehrerer Konten synchronisieren. Andere synchronisieren Daten nur des ersten Google-Kontos, bei dem Sie sich auf dem Tablet anmelden, oder eines speziell mit der Applikation verknüpften Kontos.

Bei bestimmten Applikationen wie z. B. Personen oder Kalender werden alle auf dem Tablet gemachten Änderungen auch für die synchronisierte Kopie im Internet übernommen. Andere Applikationen kopieren nur Informationen vom Konto im Internet; die Informationen auf dem Tablet können nicht direkt geändert werden. Sie müssen die im Internet-Konto gespeicherten Informationen ändern.

Tippen Sie auf **APPS > Einstellungen > [Konto]**, um die Synchronisierung einzelner Konten zu verwalten.

Bestimmte Applikationen, wie z. B. Google Mail und Kalender, besitzen zusätzliche Synchronisierungseinstellungen. Öffnen Sie die Applikation und tippen Sie auf *Menü* (drei Punkte) und anschließend **Einstellungen**.



## Mehrere Google-Konten

Wenn Sie mehrere Google-Konten, z. B. separate Konten für Privat- und Geschäftskontakte, besitzen, können Sie über die Kontoeinstellungen darauf zugreifen und sie synchronisieren. Tippen Sie auf **APPS > Einstellungen > Konto hinzufügen**.

## Änderung von Sprach- und Textoptionen

Stellen Sie Ihren Standort und die Eingabesprache ein, indem Sie auf **APPS > Einstellungen > Sprache & Eingabe** tippen.

## System

### Einstellung von Datum und Uhrzeit

Tippen Sie auf **APPS > Einstellungen > Datum & Uhrzeit**.

***Tip:** Wenn Sie häufig reisen oder an einem Ort mit Sommerzeit wohnen und Zugang zu einem Funknetz haben, aktivieren Sie **Automatisches Datum & Uhrzeit** in diesem Menü. Das Tablet stellt das Datum und die Uhrzeit anhand der Informationen ein, die es vom Netz empfängt.*

### Einstellen von Weckern

Auf dem Tablet sind zwei Wecker bereits eingestellt. Wenn Sie einen weiteren Wecker hinzufügen oder die Weckereinstellungen ändern möchten, tippen Sie auf **Wecker** im Applikationen-Menü und anschließend auf **Wecker einstellen**.

Tippen Sie auf **Wecker hinzufügen**, um einen neuen Wecker zu erstellen, oder tippen Sie auf das Kontrollkästchen neben einem voreingestellten Wecker, um diesen zu aktivieren oder deaktivieren.

Tippen Sie auf einen voreingestellten Wecker, um ihn zu bearbeiten. Sie können dann Folgendes tun:

- Schalten Sie den Wecker ein oder aus.
- Stellen Sie die Weckerzeit ein.
- Legen Sie fest, an welchen Tagen der Weckalarm wiederholt wird.
- Stellen Sie einen Klingelton ein.
- Aktivieren oder deaktivieren Sie das Vibrieren.
- Geben Sie dem Wecker einen Namen.

## Upgrade für das Betriebssystem des Tablets

Das Tablet kann Systemaktualisierungen herunterladen und installieren und somit neue Geräte unterstützen oder Softwareoptionen erweitern.

Wenn Sie nach Updates suchen möchten, tippen Sie auf **APPS > Einstellungen > Tablet-Info > Systemupdate > Jetzt prüfen**.

***Hinweis:** Das Herunterladen neuer Firmware kann bis zu 40 Minuten dauern, was von der Netzgeschwindigkeit abhängt. Während ein Systemupgrade durchgeführt wird, drücken Sie bitte nicht auf die Ein/Aus- oder Zurücksetzen-Taste, da dies zu Fehlern bei der Installation der Firmware führen kann.*

## Zurücksetzen des Tablets

Falls das Tablet nicht mehr auf Tastenbetätigungen oder Antippen des Displays reagiert, ist es sinnvoll, das Gerät zurückzusetzen. Verwenden Sie zum Zurücksetzen des Tablets einen kleinen, dünnen Gegenstand (z. B. eine Büroklammer), um die etwas tiefer liegende Zurücksetzen-Taste über der Ein/Aus-Taste zu drücken.

***Hinweis:** Wenn Sie das Gerät mit dem Zurücksetzen-Loch zurücksetzen, müssen Sie auf die Ein/Aus-Taste drücken, um das Tablet anschließend wieder einzuschalten.*

## Werkseinstellungen

Bei der Zurücksetzung auf die Werkseinstellungen werden die Standardeinstellungen des Tablets wiederhergestellt.

**Warnhinweis! Dabei werden alle persönlichen Daten, alle im Tablet gespeicherten Kontakte und alle von Ihnen installierten Programme gelöscht.**

Öffnen Sie **Einstellungen** im Applikationen-Menü, tippen Sie auf **Sichern & Zurücksetzen > Auf Werkszustand zurück**; klicken Sie auf **Tablet zurücksetzen** und anschließend auf **Alles löschen**, um das Tablet zu formatieren.

## FAQs und Problembehebung

In diesem Abschnitt finden Sie Antworten auf häufig gestellte Fragen (FAQs), die Sie sich bei der Benutzung Ihres Tablets vielleicht stellen. Zusätzlich finden Sie einfache Lösungsvorschläge bei Problemen.

Seitenverhältnis	Frage	Antwort
Audio	Warum kommt kein Ton aus dem Gerät?	Wenn ein Headset angeschlossen ist, werden die Lautsprecher automatisch abgeschaltet. Trennen Sie das Headset ab. Stellen Sie sicher, dass der Ton des Gerätes nicht ausgeschaltet ist. Stellen Sie sicher, dass die Lautstärke nicht auf die niedrigste Stufe eingestellt ist.
Speicher	Warum steht weniger Speicherplatz zur Verfügung als in den technischen Daten angegeben?	Eine kleine Menge an Speicher wird für die Systemsicherheit reserviert.
Multimediateien	Warum kann ich meine Bilddateien nicht ansehen?	Möglicherweise versuchen Sie, ein Bild anzusehen, das nicht unterstützt wird. Unter " <b>Unterstützte Formate</b> " auf <b>Seite 41</b> finden Sie weitere Informationen.
	Warum kann ich meine Videodateien nicht ansehen?	Möglicherweise versuchen Sie, ein Video anzusehen, das nicht unterstützt wird. Unter " <b>Multimedia</b> " auf <b>Seite 50</b> finden Sie weitere Informationen.
	Warum kann ich meine Musikdateien nicht wiedergeben?	Möglicherweise versuchen Sie, eine Datei abzuspielen, die nicht unterstützt wird. Unter " <b>Multimedia</b> " auf <b>Seite 50</b> finden Sie weitere Informationen.
Systeminformationen und Leistung	Wie erkenne ich die Version des Betriebssystems in meinem Gerät?	Tippen Sie auf <b>APPS &gt; Einstellungen &gt; Tablet-Info</b> , um die Betriebssystemversion (Kernel/Build-Nummer) und weitere Informationen zu Hardware und Software aufzurufen.
	Wo kann ich meine Seriennummer-ID finden?	Tippen Sie auf <b>APPS &gt; Einstellungen &gt; Tablet-Info &gt; Geräteinformationen</b> .



Seitenverhältnis	Frage	Antwort
Stromversorgung	Das Gerät lässt sich nicht einschalten.	Die Akkuladung reicht evtl. nicht aus. Laden Sie das Gerät neu. Unter „ <b>Laden des Tablets</b> “ auf <b>Seite 7</b> finden Sie weitere Informationen.
Speichergeräte	Wie prüfe ich den Speicherstatus?	Wenn Sie den Speicherstatus prüfen möchten, wechseln Sie zu <b>Einstellungen &gt; Speicher</b> .
	Was soll ich tun, wenn der interne Speicher meines Geräts voll oder fast voll ist?	Sie können einige installierte Apps löschen oder Mediendateien auf die microSD-Karte verschieben.
Entsperrmuster	Ich habe mein Entsperrmuster vergessen.	Nach fünf falschen Eingaben können Sie das Entsperrmuster zurücksetzen. Tippen Sie auf <b>Muster vergessen?</b> und geben Sie den Benutzernamen und das Kennwort Ihres Google-Kontos ein. <i><b>Hinweis:</b> Sie müssen auf dem Tablet ein aktives Google-Konto eingerichtet haben und eine Internetverbindung besitzen.</i> Sollte diese Option nicht zur Verfügung stehen, wenden Sie sich bitte an einen Acer-Reparaturdienst in Ihrer Nähe.
Erhitzung	Das Tablet erhitzt sich beim Laden und bei Verwendung über einen längeren Zeitraum.	Die Erhitzung des Gerätes während der Ladung ist normal. Nach der Ladung nimmt es wieder die Normaltemperatur an. Das Tablet erhitzt sich auch, wenn Sie es über einen längeren Zeitraum verwenden, z. B. wenn Sie sich ein Video anschauen oder ein Spiel spielen. Alle Acer-Tablets werden vor der Herausgabe intensiv getestet.

## Weitere Informationsquellen

Informationen über:	Finden Sie unter:
Aktuelle Informationen zum Tablet	<b>www.acer.com</b>
Kundendienst-Anfragen	<b>support.acer.com</b>

# Technische Daten

## Leistung

- MTK MT8125 Quad-Core Cortex A7-Prozessor mit 1,2 GHz
- Systemspeicher:
  - 1 GB DDR3L RAM intern
  - 16 oder 32 GB Flash-Speicher

Betriebssystem Google Android™ 4.2 (Jelly Bean)

## Display

- 10,1 Zoll Display mit IPS-Technologie (In-Plane Switching)
- Auflösung von 1280 x 800

## Multimedia

- Stereolautsprecher mit Dolby® Digital Plus-Audioverbesserung
- Eingebautes Mikrofon

Unterstützte Formate:

Typ	Formate
Audioaufnahme	AAC-LC, AMR-WB
Audiowiedergabe	AAC-LC, AAC, AAC+ (Nicht RAW AAC), AMR-NB, AMR-WB, MP3, OGG Vorbis, WAV
Videoaufnahme	H.264 BP, MPEG-4 SP, H.263 BP
Videowiedergabe	H.264 BP, H.264 MP, H.264 HP, MPEG-4 SP, H.263 BP

## Anschlüsse

- Micro USB 2.0 Typ B, unterstützt OTG
- Micro HDMI® Micro-Anschluss mit HDCP-Unterstützung

## Stromversorgung

- DC-Netzeingang (5,35 V, 2 A)

## Konnektivität

- Bluetooth® 4.0
- IEEE 802.11b/g/n Wi-Fi CERTIFIED™

## Kamera

- Vordere Kamera
  - Auflösung von 640 x 480, 0,3 Megapixel
  - Fester Fokus
- Hintere Kamera
  - Auflösung von 2592 x 1944, 5 Megapixel
  - Audio-/Videoaufnahme in Full HD mit 1080p

## Erweiterung

- microSD-Karte bis 32 GB (kompatibel mit SDHC 2.0)

## Akku

- Li-Polymer-Akku mit 27 Wh, 3540 mAh, 3,7 V; Akkulaufzeit: 11 Stunden  
*Hinweis: Die Nutzungsdauer des Akkus hängt vom Stromverbrauch ab, der sich wiederum nach den verwendeten Systemressourcen richtet. Wenn Sie z. B. fortwährend die Beleuchtung oder energieintensive Applikationen verwenden, verkürzt sich die Nutzungsdauer zwischen den Ladevorgängen.*

## Abmessungen

Höhe	260 mm
Breite	175 mm
Tiefe	10,15 mm
Gewicht	560 g

## Umgebung

### Temperatur

Betrieb: 0 °C bis 35 °C

Nichtbetrieb: -20 °C bis 60 °C

### Luftfeuchtigkeit (nicht kondensierend)

Betrieb: 20% bis 80%

Nichtbetrieb: 20% bis 80%

# Endbenutzer-Lizenzvertrag

WICHTIG - BITTE SORGFÄLTIG DURCHLESEN: DIESER ENDBENUTZER-LIZENZVERTRAG (IM FOLGENDEN „VERTRAG“) IST EIN RECHTSGÜLTIGER VERTRAG ZWISCHEN IHNEN, ENTWEDER ALS NATÜRLICHE ODER JURISTISCHE PERSON, UND ACER INC. UND DESSEN TOCHTERGESELLSCHAFTEN (IM FOLGENDEN „ACER“) FÜR DIE SOFTWARE, DIE DIESEN VERTRAG BEGLEITET (ENTWEDER VON ACER ODER ACERS LIZENZNEHMERN ODER ZULIEFERERN BEREITGESTELLT), INKLUSIVE ALLER DAMIT VERBUNDENEN MEDIEN, GEDRUCKTEN MATERIALIEN UND BENUTZERDOKUMENTATIONEN IN ELEKTRONISCHER FORM FÜR DIE MARKE „ACER“, „GATEWAY“, „PACKARD BELL“ ODER „EMACHINES“ (IM FOLGENDEN „SOFTWARE“) VEREINBARUNGEN HINSICHTLICH ANDERER PRODUKTE ODER GEGENSTÄNDE SIND MIT DIESEM VERTRAG WEDER BEABSICHTIGT NOCH IMPLIZIERT. DURCH INSTALLATION DER BEGLEITENDEN SOFTWARE ERKLÄREN SIE IHR EINVERSTÄNDNIS, DASS SIE DIE BESTIMMUNGEN UND BEDINGUNGEN DIESES VERTRAGS ANNEHMEN. FALLS SIE NICHT MIT ALLEN BESTIMMUNGEN UND BEDINGUNGEN DIESES VERTRAGS EINVERSTANDEN SIND, MÜSSEN SIE DEN INSTALLATIONSVORGANG ABBRECHEN UND ALLE BEREITS INSTALLIERTEN DATEIEN DER BEGLEITENDEN SOFTWARE, SOWEIT VORHANDEN, VON IHREM GERÄT ENTFERNEN.

WENN SIE KEINE GÜLTIGE LIZENZIERTE KOPIE DER ENTSPRECHENDEN SOFTWARE HABEN, SIND SIE NICHT BERECHTIGT, DIE SOFTWARE ZU INSTALLIEREN, ZU KOPIEREN ODER AUF SONSTIGE WEISE ZU VERWENDEN UND HABEN KEINE RECHTE AUS DIESEM VERTRAG.

Die Software ist durch nationale Gesetze der USA und internationale Urheberrechtsgesetze und Konventionen sowie andere einschlägige Gesetze und Vertragsbestimmungen für geistiges Eigentum geschützt. Die Software wird lizenziert, nicht verkauft.

## LIZENZGEWÄHRUNG

Acer gewährt Ihnen die nachstehenden nichtausschließlichen und nichtübertragbaren Rechte bezüglich der Software. Gemäß diesem Vertrag dürfen Sie:

1. Die Software nur auf einem einzigen bestimmten Gerät installieren und benutzen. Eine separate Lizenz ist für jedes Gerät erforderlich, auf dem die Software verwendet wird;
2. Eine Sicherheitskopie von der Software für den persönlichen Gebrauch erstellen;
3. Eine ausgedruckte Kopie von allen der Software beigelegten elektronischen Dokumenten unter der Voraussetzung erstellen, dass Sie diese Dokumente elektronisch erhalten haben.

## EINSCHRÄNKUNGEN

Ihnen ist es NICHT erlaubt:

1. Die Software anders als in diesem Vertrag vorgegeben zu benutzen oder zu kopieren;
2. Die Software an Dritte zu vermieten oder zu leasen;
3. Die Software ganz oder teilweise zu modifizieren, zu adaptieren oder zu übersetzen;
4. Die Software zurückzuentwickeln, zu dekompileieren oder zu disassemblieren oder von dieser Software abgeleitete Werke zu erstellen;
5. Außer für den persönlichen Gebrauch die Software mit einem anderen Programm zusammenzuführen oder die Software zu modifizieren; und
6. Die Software an einen Dritten zu lizenzieren oder auf sonstige Weise einem Dritten zur Verfügung zu stellen, es sei denn, dass Sie nach vorheriger schriftlicher Benachrichtigung an ACER die gesamte Software an einen Dritten übertragen und selbst keine Kopie der Software zurückbehalten und der Dritte die Bestimmungen dieses Vertrags akzeptiert.
7. Ihre Rechte aus diesem Vertrag auf einen Dritten zu übertragen.
8. Die Software entgegen einschlägiger Ausfuhrgesetze und -bestimmungen zu exportieren oder (i) die Software an verbotene Personen, Unternehmen oder Bestimmungsorte, insbesondere, aber nicht ausschließlich, Kuba, Iran, Nordkorea, Sudan und Syrien, zu verkaufen, exportieren, re-exportieren, übertragen, umzuleiten, technische Daten offenzulegen oder zu entsorgen; oder (ii) die Software für durch Gesetz oder Verordnung der USA verbotene Nutzung zu verwenden.

## KEIN TECHNISCHER SUPPORT

Acer ist nicht verpflichtet, technischen oder sonstigen Support für die Software anzubieten.

#### ACER LIVE UPDATE

Manche Software kann Elemente beinhalten, die den Gebrauch des Acer Live Update-Services ermöglichen, wobei dieser Service das automatische Herunterladen und Installieren von Aktualisierungen bzgl. solcher Software erlaubt. Indem Sie die Software installieren, erklären Sie sich einverstanden und stimmen hiermit zu, dass Acer (bzw. Acers Lizenzgeber) die Version der betreffenden Software, welche Sie auf Ihrem Telefon verwenden, feststellen und einen Upgrade bzgl. solcher Software vornehmen darf, gegebenenfalls durch automatisches Herunterladen des Upgrades auf Ihrem Gerät.

#### EIGENTUMS- UND URHEBERRECHTE

Der Rechtstitel, die Eigentumsrechte sowie die gewerblichen Schutzrechte in und an der Software und allen Kopien davon bleiben im Besitz von Acer oder Acers Lizenzgebern oder Lieferanten (soweit einschlägig). Sie erlangen keinen Eigentumsanteil an der Software (einschließlich aller von Ihnen oder für Sie erstellten Modifikationen oder Kopien) oder sonstige, im Zusammenhang stehende, gewerbliche Schutzrechte. Das Eigentum und andere Rechte am Inhalt, der durch die Software zugänglich ist, gehören dem jeweiligen Inhaltsinhaber und sind möglicherweise durch anwendbare Gesetze geschützt. Diese Lizenz verleiht Ihnen keine Rechte an solchen Inhalten. Des Weiteren erklären Sie sich einverstanden:

1. Keine Kennzeichnungen hinsichtlich Urheberrechten oder anderen Schutzrechten von der Software zu entfernen.
2. Sämtliche vorangehend erwähnten Kennzeichnungen auf jeder genehmigten Kopie, die Sie erstellen, zu reproduzieren; und
3. Unerlaubtes Kopieren der Software nach bestem Bemühen zu verhindern.

#### MARKENZEICHEN

Dieser Vertrag gewährt Ihnen keinerlei Rechte bezüglich des Gebrauchs von Markenzeichen oder Servicezeichen von Acer oder Acers Lizenzgebern oder Lieferanten.

#### GEWÄHRLEISTUNGSAUSSCHLUSS

SOWEIT DIES VON GELTENDEM RECHT ZULÄSSIG IST, STELLEN ACER, ACERS LIEFERANTEN UND ACERS LIZENZGEBER DIE SOFTWARE NUR „WIE SIE IST“ UND OHNE JEDWEDE GEWÄHRLEISTUNG ODER ENTSCHÄDIGUNGSVERPFLICHTUNG ZUR VERFÜGUNG. ACER SCHLIESST HIERMIT ALLE AUSDRÜCKLICHEN, STILLSCHWEIGENDEN ODER GESETZLICHEN GEWÄHRLEISTUNGSZUSAGEN, ZUSICHERUNGEN UND BEDINGUNGEN AUS, INSBESONDERE IM HINBLICK AUF DIE NICHTVERLETZUNG VON RECHTEN DRITTER, EIGENTUMSRECHTE, DIE EINGLIEDERUNG, GENAUIGKEIT, SICHERHEIT, VERFÜGBARKEIT, ZUFRIEDENSTELLENDEN QUALITÄT, VIRENBEFALL, HANDELSÜBBLICHKEIT ODER EIGNUNG FÜR EINEN BESTIMMTEN ZWECK DER SOFTWARE BZW. VON SUPPORT DIENSTLEISTUNGEN. ES GIBT AUCH KEINE GEWÄHRLEISTUNGEN ODER ZUSICHERUNGEN AUF RECHTSTITEL, UNGESTÖRTE VERWENDUNG, UNGESTÖRTEN BESITZ, ÜBEREINSTIMMUNG MIT DER BESCHREIBUNG ODER NICHTVERLETZUNG DER RECHTE DRITTER IN BEZUG AUF DIE SOFTWARE.

#### AUSSCHLUSS ZUFÄLLIGER, FOLGENDER UND BESTIMMTER ANDERER SCHÄDEN

SOWEIT DIES VON GELTENDEM RECHT ZULÄSSIG IST, SIND ACER, ACERS LIEFERANTEN ODER ACERS LIZENZNEHMER NICHT HAFTBAR FÜR BESONDERE, ZUFÄLLIGE, INDIRECTE, STRAFBARE ODER NACHFOLGENDE SCHÄDEN (EINSCHLIESSLICH, ABER NICHT BESCHRÄNKT AUF, SCHÄDEN FÜR VERLUST AN PROFITEN ODER VERTRAULICHEN ODER ANDEREN INFORMATIONEN, FÜR DIE UNTERBRECHUNG VON GESCHÄFTSTÄTIGKEITEN, PERSÖNLICHE VERLETZUNG, VERLUST DER PRIVATSPHÄRE, UNFÄHIGKEIT, VERPFLICHTUNGEN ZU ERFÜLLEN, EINSCHLIESSLICH GUTER GLAUBEN ODER ANGEMESSENE PFLEGE, FÜR NACHLÄSSIGKEIT UND FÜR ALLE ANDEREN FINANZIELLEN ODER ANDEREN SCHÄDEN), WELCHE AUS DER VERWENDUNG ODER DER UNFÄHIGKEIT DER VERWENDUNG DER SOFTWARE HERRÜHREN ODER DAMIT VERBUNDEN SIND, DER BEREITSTELLUNG ODER NICHT-BEREITSTELLUNG VON SUPPORT-DIENSTEN ODER ANDERWEITIG UNTER ODER IN ZUSAMMENHANG MIT BESTIMMUNGEN IN DIESEM VERTRAG, SELBST DANN, WENN ES ZU FEHLERN ODER VERTRAGSBRUCH (EINSCHLIESSLICH NACHLÄSSIGKEIT), STRIKTER HAFTBARKEIT, VERTRAGSBRUCH ODER BRUCH DER GARANTIEVERPFLICHTUNG VON ACER ODER SEINEN LIEFERANTEN KOMMEN SOLLTE UND SELBST DANN, WENN ACER UND SEINE LIEFERANTEN UND LIZENZNEHMER ÜBER DIE MÖGLICHKEIT SOLCHER SCHÄDEN INFORMIERT WURDEN.

**HAFTUNGSAUSSCHLUSS**

UNABHÄNGIG DAVON, WELCHE SCHÄDEN IHNEN AUS WELCHEN GRÜNDEN ENTSTEHEN KÖNNEN (EINSCHLIESSLICH, OHNE AUSNAHME, ALLE OBEN ANGEGEBENEN SCHÄDEN UND ALLE DIREKTEN ODER ALLGEMEINEN SCHÄDEN), BESTEHT DIE GESAMTE HAFTBARKEIT VON ACER, SEINER LIEFERANTEN UND LIZENZNEHMER UNTER JEDER BEDINGUNG DIESES VERTRAGS UND IHRE AUSSCHLIESSLICHE ENTSCHÄDIGUNG FÜR ALLE OBEN ANGEGEBENEN SCHÄDEN AUS DER GESAMTSUMME, DIE SIE FÜR DIE SOFTWARE BEZAHLT HABEN. DIE VORGENANNTE BESCHRÄNKUNGEN UND AUSSCHLÜSSE (EINSCHLIESSLICH GEWÄHRLEISTUNGSAUSSCHLUSS UND AUSSCHLUSS VON ZUFÄLLIGEN, NACHFOLGENDEN UND BESTIMMTEN ANDEREN SCHÄDEN) SIND NACH ANWENDBAREN ZWINGENDEN VORSCHRIFTEN DES NATIONALEN RECHTS ZULÄSSIG, SELBST DANN WENN ABHILFEMASSNAHMEN NICHT ERFOLGREICH SIND. DA EIN AUSSCHLUSS ODER DIE BEGRENZUNG DER HAFTUNG FÜR FOLGESCHÄDEN UND EINZELNE ANDERE SCHÄDEN IN BESTIMMTEN RECHTSPRECHUNGEN UNZULÄSSIG IST, GELTEN DIE OBENGENANNTE HAFTUNGSBESCHRÄNKUNGEN MÖGLICHERWEISE NICHT FÜR SIE.

**BEENDIGUNG**

Sollten Sie irgendeine Bestimmung dieses Vertrags verletzt haben, ist Acer berechtigt, unbeschadet aller anderen Rechte, diesen Vertrag sofort zu beenden.

In einem solchen Fall sind Sie verpflichtet:

1. Jegliche Benutzung der Software einzustellen;
2. Die Originalkopie und alle Kopien der Software zu vernichten oder an Acer zurückzugeben; und
3. Die Software von allen Geräten, auf denen sie sich befindet, zu entfernen.

Alle in diesem Vertrag enthaltenen Gewährleistungs- und Haftungsausschlüsse gelten nach der Beendigung dieses Vertrags weiter.

**ALLGEMEIN**

Dies ist der vollständige Vertrag zwischen Ihnen und Acer bezüglich der Lizenz für die Software. Er ersetzt alle bisherigen Vereinbarungen, Kommunikationen, Vorschläge und Zusicherungen zwischen den Parteien und hat Vorrang bei allen in Konflikt stehenden oder hinzugefügten Bestimmungen von Angeboten, Bestellungen, Anerkennungen oder ähnlicher Kommunikationen. Eine Änderung des Vertrags ist nur in schriftlicher Form zulässig, die von beiden Parteien unterzeichnet werden muss. Wenn ein Gericht einer verantwortlichen Rechtsprechung eine Bestimmung dieses Vertrages für rechtswidrig hält, gilt diese Bestimmung nur im vom maximalen von der Rechtsprechung zulässigen Ausmaß. Andere Bestimmungen des Vertrags gelten in diesem Fall weiterhin und werden nicht beeinflusst.

**ERGÄNZENDE BESTIMMUNGEN FÜR SOFTWARE UND DIENSTE VON DRITTEN**

Software von Acers Lizenzgebern oder Lieferanten („Drittsoftware“) wird Ihnen im Rahmen dieses Vertrags ausschließlich für Ihren persönlichen, nicht-kommerziellen Gebrauch zur Verfügung gestellt. Sie dürfen die Drittsoftware nicht in einer Weise verwenden, die Dienste von Acers Lizenzgebern oder Lieferanten („Drittdienste“) schädigen, deaktivieren, überlasten oder beeinträchtigen könnten. Des Weiteren dürfen Sie die Drittsoftware nicht in einer Weise verwenden, die die Nutzung von Drittdiensten durch andere Nutzer bzw. Dienste oder Produkte von Acers Lizenzgebern oder Lieferanten behindern könnte. Ihr Gebrauch der Drittsoftware und Drittdienste ist darüber hinaus in zusätzlichen Bestimmungen und Bedingungen geregelt, welche Sie über unsere globale Internetseite ansehen können.

**Datenschutzbestimmungen**

Während der Registrierung werden Sie aufgefordert, Acer Informationen bereitzustellen. Weitere Informationen finden Sie in den Bestimmungen zum Datenschutz von Acer unter [www.acer.com/worldwide/support/swa.htm](http://www.acer.com/worldwide/support/swa.htm) oder auf Ihrer lokalen Acer-Website.

**Markeninformationen**

**Hergestellt mit Lizenz von Dolby Laboratories. Dolby und das Doppel-D-Symbol sind Marken von Dolby Laboratories.**