

RX-V363

AV Receiver

Ampli-tuner audio-vidéo

OWNER'S MANUAL
MODE D'EMPLOI
BEDIENUNGSANLEITUNG
BRUKSANVISNING
GEBRUIKSAANWIJZING
ИНСТРУКЦИЯ ПО ЭКСПЛУАТАЦИИ

Attention: Veuillez lire ce qui suit avant d'utiliser l'appareil.

- 1 Pour utiliser l'appareil au mieux de ses possibilités, lisez attentivement ce mode d'emploi. Conservez-le soigneusement pour référence.
- 2 Installez cet appareil audio dans un endroit bien aéré, frais, sec et propre – à l'abri de la lumière directe du soleil, des sources de chaleur ou de vibration, des poussières, de l'humidité et du froid. Ménagez un espace libre d'au moins 30 cm au-dessus, 20 cm sur la gauche et la droite et 20 cm à l'arrière de l'appareil pour qu'il soit bien ventilé.
- 3 Placez l'appareil loin des équipements, moteurs et transformateurs électriques, pour éviter les ronflements parasites.
- 4 N'exposez pas l'appareil à des variations brutales de température, ne le placez pas dans un environnement très humide (par exemple dans une pièce contenant un humidificateur) car cela peut entraîner la condensation d'humidité à l'intérieur de l'appareil qui elle-même peut être responsable de secousse électrique, d'incendie, de dommage à l'appareil ou de blessure corporelle.
- 5 Evitez d'installer l'appareil dans un endroit où des objets peuvent tomber, ainsi que là où l'appareil pourrait être exposé à des éclaboussures ou des gouttes d'eau. Sur le dessus de l'appareil, ne placez pas:
 - D'autres appareils qui peuvent endommager la surface de l'appareil ou provoquer sa décoloration.
 - Des objets se consumant (par exemple, une bougie) qui peuvent être responsables d'incendie, de dommage à l'appareil ou de blessure corporelle.
 - Des récipients contenant des liquides qui peuvent être à l'origine de secousse électrique ou de dommage à l'appareil.
- 6 Ne couvrez pas l'appareil d'un journal, d'une nappe, d'un rideau, etc. car cela empêcherait l'évacuation de la chaleur. Toute augmentation de la température intérieure de l'appareil peut être responsable d'incendie, de dommage à l'appareil ou de blessure corporelle.
- 7 Ne branchez la fiche du cordon d'alimentation de l'appareil sur une prise secteur que lorsque tous les raccordements ont été effectués.
- 8 Ne pas faire fonctionner l'appareil à l'envers. Il risquerait de chauffer et d'être endommagé.
- 9 N'exercez aucune force excessive sur les commutateurs, les boutons et les cordons.
- 10 Pour débrancher la fiche du câble d'alimentation au niveau de la prise secteur, saisissez la fiche et ne tirez pas sur le câble.
- 11 Ne nettoyez pas l'appareil au moyen d'un solvant chimique, ce qui pourrait endommager la finition. Utilisez un chiffon sec et propre.
- 12 N'alimentez l'appareil qu'à partir de la tension prescrite. Alimenter l'appareil sous une tension plus élevée est dangereux et peut être responsable d'incendie, de dommage à l'appareil ou de blessure corporelle. Yamaha ne saurait être tenue responsable des dommages résultant de l'alimentation de l'appareil sous une tension autre que celle prescrite.
- 13 Pour empêcher tout dommage causé par les éclairs, déconnectez le câble d'alimentation de la prise murale et les antennes extérieures pendant un orage.
- 14 Ne tentez pas de modifier ni de réparer l'appareil. Consultez le service Yamaha compétent pour toute réparation qui serait requise. Le coffret de l'appareil ne doit jamais être ouvert, quelle que soit la raison.
- 15 Si vous envisagez de ne pas vous servir de l'appareil pendant une longue période (par exemple, pendant les vacances), débranchez la fiche du cordon d'alimentation au niveau de la prise secteur.
- 16 Installez cet appareil à proximité de la prise secteur et à un emplacement où la fiche du câble d'alimentation est facilement accessible.
- 17 Lisez la section intitulée "Guide de dépannage" où figure une liste d'erreurs de manipulation communes avant de conclure que l'appareil présente une anomalie de fonctionnement.
- 18 Avant de déplacer cet appareil, appuyez sur **ⓐSTANDBY/ON** pour mettre en veille, puis débranchez le câble d'alimentation de la prise murale.
- 19 Les piles ne doivent pas être exposées à une chaleur extrême, par exemple au soleil, à une flamme, etc.
- 20 Une pression excessive du son par les écouteurs et le casque d'écoute peut entraîner une perte d'acuité auditive.

AVERTISSEMENT

POUR RÉ DUIRE LES RISQUES D'INCENDIE OU DE SECOUSSE ÉLECTRIQUE, N'EXPOSEZ PAS CET APPAREIL À LA PLUIE OU À L'HUMIDITÉ.

L'appareil reste connecté au secteur tant qu'il est raccordé à la prise secteur, même si vous le mettez hors tension avec **ⓐSTANDBY/ON**. Cet état s'appelle le mode veille. Dans cet état, l'appareil est conçu pour consommer une très faible quantité de courant.

Ce symbole est conforme à la directive européenne 2002/96/EC.



Ce symbole indique que l'élimination des équipements électriques et électroniques en fin de vie doit s'effectuer à l'écart de celle de vos déchets ménagers. Veuillez respecter les réglementations locales et veillez à garder séparés vos anciens produits et vos déchets ménagers usuels lors de leur élimination.

Table des matières

INTRODUCTION

Description	2
Pour commencer	3
Guide de démarrage rapide	4
Préparation: Vérifiez les articles	4
Étape 1: Installez vos enceintes	5
Étape 2: Raccordez votre lecteur de DVD et les autres appareils	6
Étape 3: Allumez l'appareil et appuyez sur la touche SCENE 1	7
Que voulez-vous faire avec cet appareil?	8

PRÉPARATIONS

Raccordements	9
Panneau arrière	9
Disposition des enceintes	10
Raccordements des enceintes	11
Information sur les prises et les fiches de câbles	13
Informations sur le HDMI™	14
Raccordements d'appareils vidéo	15
Raccordements des appareils audio	17
Raccordement aux prises	
VIDEO AUX de la face avant	18
Raccordement des antennes	
FM et AM	18
Raccordement du câble d'alimentation	19
Mise en et hors service de cet appareil	19
Afficheur de la face avant	20
Optimisation du réglage des enceintes pour votre salle d'écoute (YPAO)	22
Utilisation de AUTO SETUP	22

OPÉRATIONS DE BASE

Sélection des modèles de SCENE	25
Sélection du modèle de SCENE souhaité	25
Création de vos propres modèles SCENE	28
Lecture	29
Opérations de base	29
Opérations complémentaires	30
Corrections de champ sonore	34
Description des corrections de champ sonore	34
Syntonisation FM/AM	37
Syntonisation automatique	37
Syntonisation manuelle	37
Mise en mémoire automatique des fréquences	38
Mise en mémoire manuelle des fréquences	38
Sélection de stations présélectionnées	39
Échange des fréquences	39
Système de diffusion de données radio (Modèle pour l'Europe et la Russie seulement) ...	40
Affichage des informations du système de diffusion de données radio	40
Sélection du type de programme du système de diffusion de données radio (Mode PTY SEEK) ...	41
Utilisation du service de fréquences alternatives (EON)	42
Enregistrement	43

OPÉRATIONS DÉTAILLÉES

Menu de réglage	44
Utilisation du menu de réglage	45
1 SOUND MENU	46
2 INPUT MENU	49
3 OPTION MENU	51
Réglages approfondis	52

INFORMATIONS COMPLÉMENTAIRES





Guide de dépannage	53
Glossaire	58
Caractéristiques techniques	60
Index	61

APPENDIX

(à la fin de ce mode d'emploi)

Face avant	i
Boîtier de télécommande	ii

À propos de ce manuel

- Le symbole  appelle votre attention sur un conseil d'utilisation.
- Certaines actions peuvent être commandées au moyen des touches de l'appareil ou de celles du boîtier de télécommande. Si le nom d'une touche de l'appareil et le nom de celle du boîtier de télécommande diffèrent, ce dernier est donné entre parenthèses.
- Ce mode d'emploi a été imprimé avant la fabrication de l'appareil. Les caractéristiques et la présentation ont pu être modifiées à fin d'amélioration, etc. En cas de divergence entre le mode d'emploi et l'appareil, ce dernier prime.
- “STANDBY/ON” ou “DVD” (exemple) indique le nom des éléments de la face avant ou du boîtier de télécommande. Reportez-vous à la feuille jointe ou aux dernières pages de ce manuel pour de plus amples détails sur la position de chaque élément.
- Le symbole “” avec le(s) numéro(s) de page(s) indique la(les) page(s) de référence correspondante(s).

Description

Amplificateur intégré à 5 voies

- ◆ Puissance minimum de sortie efficace
(1 kHz, DHT 0,9%, 6 Ω)
Voies avant: 100 W/voie
Voie centrale: 100 W
Voies d'ambiance: 100 W/voie

Fonction de sélection de SCENE

- ◆ Modèles de SCENE programmés pour diverses situations
- ◆ Personnalisation des modèles de SCENE possible

Décodeurs et circuits DSP

- ◆ Technologie brevetée Yamaha pour la création de champs sonores multivoies
- ◆ Mode Compressed Music Enhancer
- ◆ Décodeur Dolby Digital
- ◆ Décodeur Dolby Pro Logic/Dolby Pro Logic II
- ◆ Décodeur DTS
- ◆ Virtual CINEMA DSP
- ◆ SILENT CINEMA™

Syntoniseur FM/AM sophistiqué

- ◆ Mémoire de syntonisation, à accès aléatoire, pour 40 fréquences directement utilisables
- ◆ Mise en mémoire automatique des fréquences

HDMI (Interface Multimédia Haute Définition)

- ◆ Interface HDMI pour signaux vidéo standard, améliorés ou haute définition (y compris les signaux vidéo 1080p)

Autres particularités

- ◆ Convertisseur N/A 192 kHz/24 bits
- ◆ 6 prises d'entrée supplémentaires pour un appareil multivoie
- ◆ Possibilité d'entrée et de sortie des composantes vidéo (3 prises COMPONENT VIDEO IN et 1 prise MONITOR OUT)
- ◆ Minuterie de mise hors service
- ◆ Modes d'écoute tardive pour le cinéma et la musique
- ◆ Commande à distance possible



Fabriqué sous licence de Dolby Laboratories. "Dolby", "Pro Logic" et le symbole du double D sont des marques de commerce de Dolby Laboratories.

SILENT™
CINEMA

"SILENT CINEMA" est une marque de commerce appartenant à Yamaha Corporation.



"HDMI", le logo "HDMI" et "High-Definition Multimedia Interface" sont des marques commerciales ou des marques déposées de HDMI Licensing LLC.



"DTS" et "DTS Digital Surround" sont des marques de commerce appartenant à DTS, Inc.

Pour commencer

■ Vérification des accessoires fournis

Veillez vous assurer que vous possédez bien les articles suivants.

- Boîtier de télécommande
- Piles (2) (AAA, R03, UM-4)
- Antenne cadre AM
- Antenne intérieure FM
- Microphone d'optimisation

■ Mise en place des piles dans le boîtier de télécommande

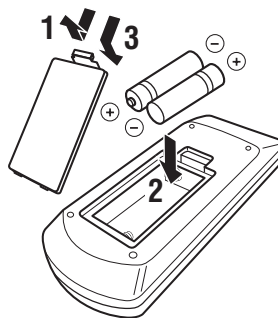

1 Détachez le couvercle du logement des piles.

2 Introduisez 2 piles fournies (AAA, R03, UM-4) en respectant les polarités (+ et -) indiquées dans le logement.

3 Reposez le couvercle du logement en place en l'encliquetant.

Remarques

- Changez toutes les piles lorsque les symptômes suivants se présentent:
 - la portée du boîtier de télécommande est plus courte.
- N'utilisez pas à la fois une pile neuve et une pile usagée.
- N'utilisez pas non plus des piles de deux types différents (par exemple, des piles alcalines et des piles au manganèse). Lisez attentivement les indications portées sur le boîtier des piles car leur apparence peut être la même bien que leur type diffère.
- Si les piles ont fui, mettez-les au rebut immédiatement. Dans la mesure du possible, ne touchez pas le produit qui a fui et évitez qu'il ne vienne en contact avec vos vêtements, etc. Nettoyez soigneusement le logement des piles avant de mettre en place des piles neuves.
- Ne vous débarrassez pas des piles comme s'il s'agissait ordures ménagères; traitez-les conformément à la réglementation locale.

Guide de démarrage rapide

Les étapes suivantes indiquent la meilleure façon de procéder pour profiter au maximum de vos DVD dans votre ambiance de cinéma domestique.

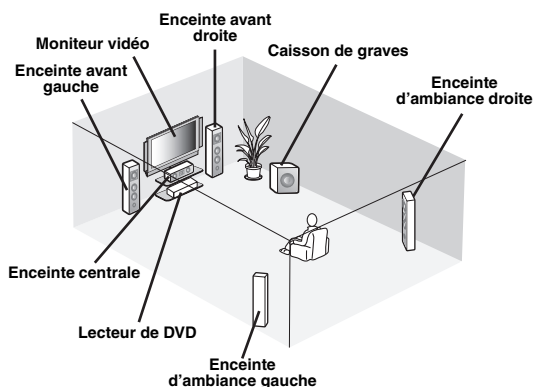

Étape 1: Installez vos enceintes

P. 5

Étape 2: Raccordez votre lecteur de DVD et les autres appareils

P. 6

Étape 3: Allumez l'appareil et appuyez sur la touche SCENE 1

P. 7

Regardez votre DVD!

Préparation: Vérifiez les articles

Préparez les articles suivants.

☐ Enceintes

- ☐ Enceinte avant x 2
- ☐ Enceinte centrale x 1
- ☐ Enceinte d'ambiance x 2

Sélectionnez des enceintes à blindage magnétique. Il vous faut au minimum deux enceintes avant.

☐ Caisson de graves amplifié x 1

Sélectionnez un caisson de graves amplifié muni d'une prise d'entrée RCA.

☐ Câble d'enceinte x 5

☐ Câble de caisson de graves x 1

Sélectionnez un câble RCA monophonique.

☐ Lecteur de DVD x 1

Sélectionnez un lecteur de DVD muni d'une prise de sortie audio numérique coaxiale et d'une prise de sortie vidéo composite.

☐ Moniteur vidéo..... x 1

Sélectionnez un moniteur TV, un moniteur vidéo ou un projecteur muni d'une prise d'entrée vidéo composite.

☐ Câble vidéo x 2

Sélectionnez un câble vidéo composite RCA.

☐ Câble audio numérique coaxial x 1

Étape 1: Installez vos enceintes

Installez vos enceintes dans la pièce et raccordez-les à cet appareil.

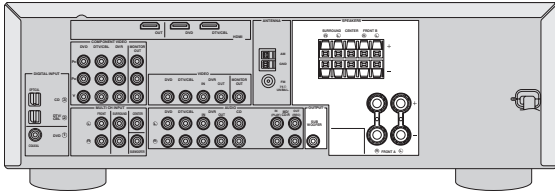

1 Installez vos enceintes et le caisson de graves dans la pièce.

2 Raccordez les câbles d'enceintes à chaque enceinte.

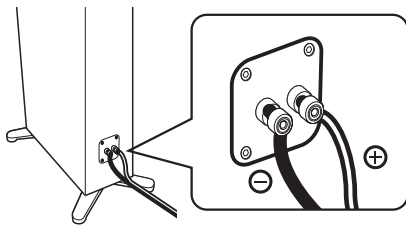

Un des conducteurs a une couleur ou un marquage (ruban, rainure, dentelure) qui le distingue de l'autre. Reliez le conducteur repéré (rainure, etc.) aux bornes "+" (rouges) de l'enceinte. Reliez l'autre conducteur (non repéré) aux bornes "-" (noires).

3 Raccordez chaque câble d'enceinte à la borne d'enceinte correspondante sur cet appareil.

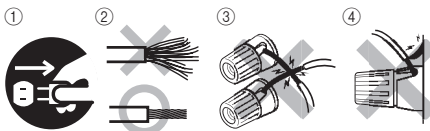

- ① Assurez-vous que cet appareil et le caisson de graves sont débranchés des prises secteur.
- ② Torsadez bien les conducteurs dénudés des câbles d'enceintes pour éviter les courts-circuits.
- ③ Les conducteurs dénudés de différents câbles d'enceintes ne doivent pas se toucher.
- ④ Ils ne doivent pas non plus toucher les parties métalliques de cet appareil.

Assurez-vous que la voie gauche (L), la voie droite (R) et les pôles "+" (rouge) et "-" (noir) sont convenablement reliés.

Enceintes avant

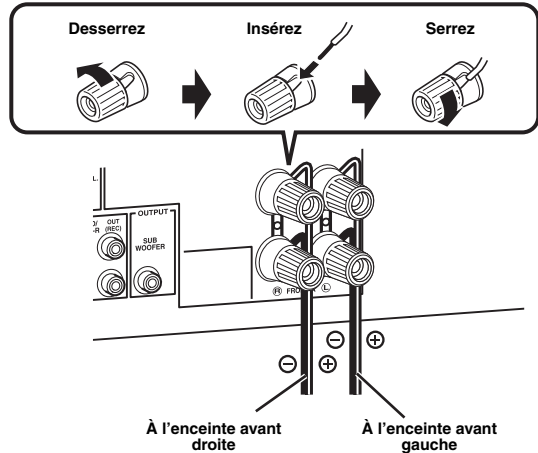

Enceintes centrale et d'ambiance

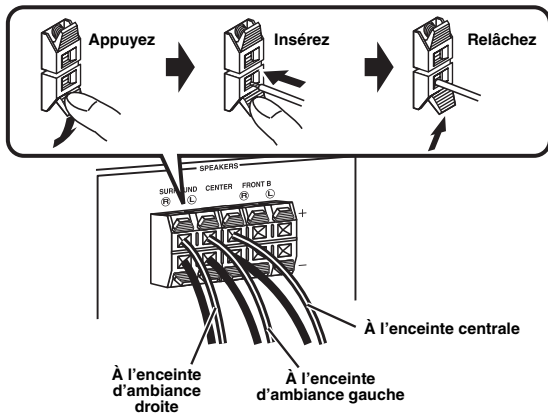

4 Raccordez le câble de caisson de graves à la prise d'entrée sur le caisson de graves et à la prise SUBWOOFER OUTPUT sur cet appareil.

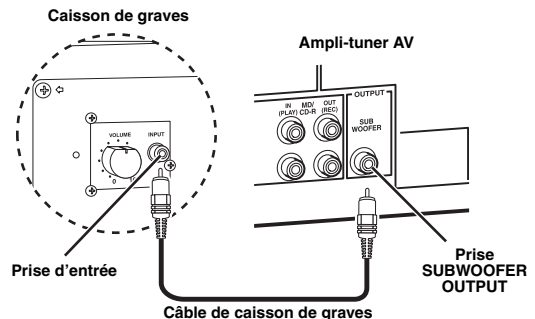

Étape 2: Raccordez votre lecteur de DVD et les autres appareils

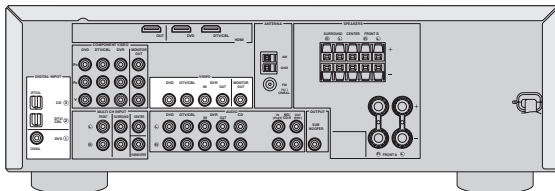

Assurez-vous que cet appareil et le lecteur de DVD sont débranchés des prises secteur.

- 1 Raccordez le câble audionumérique coaxial à la prise de sortie audionumérique coaxiale sur votre lecteur de DVD et à la prise DVD DIGITAL INPUT COAXIAL sur cet appareil.

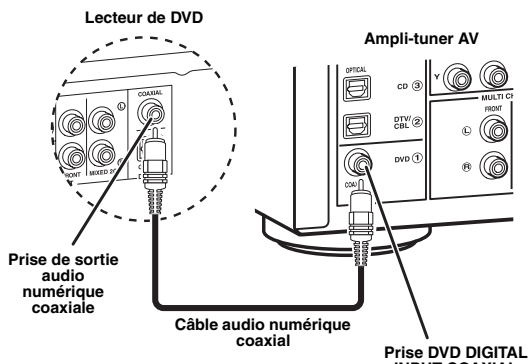

- 2 Raccordez le câble vidéo à la prise de sortie vidéo composite sur votre lecteur de DVD et à la prise DVD VIDEO sur cet appareil.

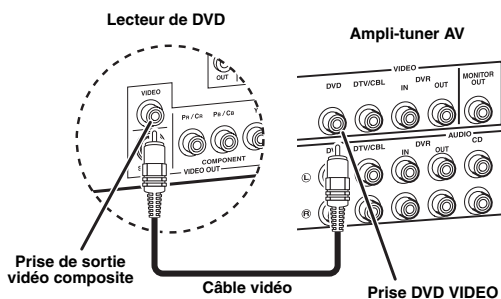

- 3 Raccordez le câble vidéo à la prise d'entrée vidéo sur votre moniteur vidéo et à la prise VIDEO MONITOR OUT sur cet appareil.

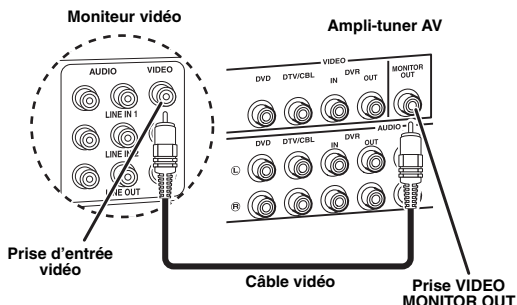

- 4 Branchez la fiche d'alimentation de cet appareil et des autres appareils sur des prises secteur.

■ Autres raccordements

- Utilisation de l'autre jeu d'enceintes P. 10
- Raccordement d'un moniteur vidéo et d'un lecteur de DVD P. 15
- Raccordement de la télévision par câble/d'un syntoniseur satellite et d'un enregistreur de DVD P. 15
- Raccordements aux prises HDMI P. 16
- Raccordements aux prises COMPONENT VIDEO P. 16
- Utilisation des prises VIDEO AUX sur la face avant P. 18
- Raccordement d'un lecteur de CD et d'un enregistreur de MD P. 17
- Raccordement d'un lecteur de DVD par une liaison audio analogique multivoies P. 17
- Raccordement d'une antenne FM/AM extérieure P. 18

Étape 3: Allumez l'appareil et appuyez sur la touche SCENE 1

- 1 Mettez le moniteur vidéo sous tension, puis réglez le sélecteur de source d'entrée du moniteur vidéo sur cet appareil.
- 2 Appuyez sur **STANDBY/ON** sur la face avant.

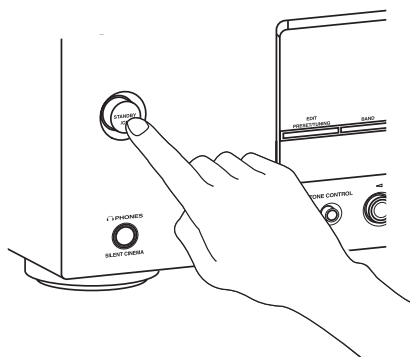

- 3 Appuyez sur **SCENE 1**. "DVD Movie Viewing" apparaît sur l'afficheur de la face avant et l'appareil s'ajuste de manière optimale pour la lecture de DVD.

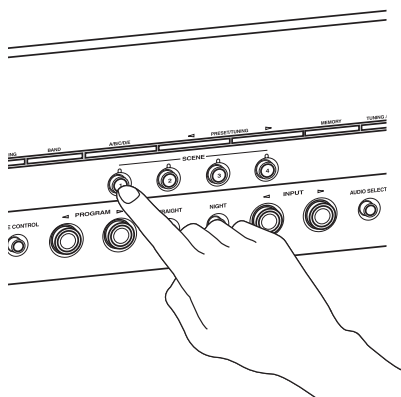

Le témoin de la touche SCENE sélectionnée s'allume lorsque l'appareil est en mode SCENE.

- 4 Commencez la lecture du DVD souhaité sur votre lecteur.

- 5 Tournez **VOLUME** pour ajuster le volume.

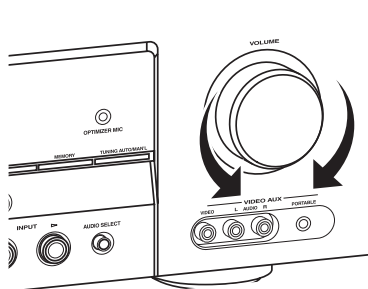

Remarque

Lorsque vous changez de source d'entrée ou de correction de champ sonore, le mode SCENE se désactive et le témoin de la touche SCENE s'éteint.

■ À propos de la fonction SCENE

En appuyant simplement sur la touche SCENE, vous pouvez mettre cet appareil sous tension et rappeler la source d'entrée et la correction de champ sonore programmées dans le modèle de SCENE affecté à la touche SCENE. Les modèles de SCENE combinent des sources d'entrée à des corrections de champs sonores.



Si vous raccordez un produit Yamaha capable de recevoir des signaux de commande de SCENE, cet appareil pourra mettre automatiquement ce produit en service et procéder à la lecture. Reportez-vous au mode d'emploi du lecteur de DVD pour de plus amples informations.

■ Utilisation des autres touches SCENE

Touche SCENE par défaut	Nom du modèle de SCENE et description
SCENE 1	DVD Movie Viewing – source d'entrée: DVD – correction de champ sonore: Movie Dramatic Pour le cas où vous voulez voir un film depuis le lecteur de DVD.
SCENE 2	Music Disc Listening – source d'entrée: DVD – correction de champ sonore: 5ch Stereo Pour le cas où vous voulez écouter de la musique depuis le lecteur de DVD raccordé.
SCENE 3	TV Viewing *1 – source d'entrée: DTV/CBL – correction de champ sonore: STRAIGHT À sélectionner lorsque vous voulez regarder une émission de télévision.
SCENE 4	Radio Listening *2, *3, *4 – source d'entrée: TUNER – correction de champ sonore: Music Enh. 5ch À sélectionner lorsque vous voulez écouter une émission de musique d'une station radio FM.

Remarques

- *1 Vous devez raccorder au préalable la télévision câblée ou un syntoniseur satellite à cet appareil. Voir page 16 pour de plus amples détails.
- *2 Vous devez raccorder au préalable les antennes FM et AM fournies à cet appareil. Voir page 18 pour de plus amples détails.
- *3 Vous devez syntoniser au préalable la station radio souhaitée. Voir page 37 à 39 pour de plus amples informations sur la syntonisation.
- *4 Pour améliorer la réception, orientez l'antenne cadre AM, ou ajustez la position de l'extrémité de l'antenne FM intérieure.



Si vous ne pouvez pas trouver ce que vous voulez, vous pouvez sélectionner et changer le modèle SCENE attribué aux touches SCENE. Voir page 25 pour de plus amples informations.

■ Lorsque vous n'utilisez plus cet appareil...

Appuyez sur **(A) STANDBY/ON** sur la face avant pour mettre cet appareil en veille.

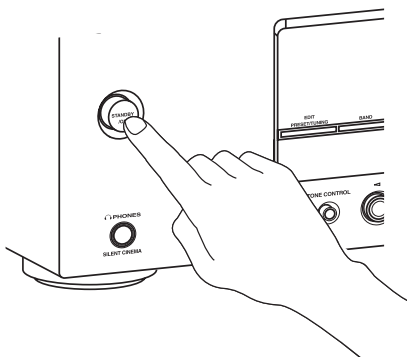

Cet appareil se met en veille. Allumez l'appareil quand il est en veille, appuyez sur **(A) STANDBY/ON** (ou **(I) POWER**) sur la face avant. Voir page 19 pour de plus amples informations.

Remarque

En veille, l'appareil consomme une faible quantité d'électricité pour être en mesure de recevoir les signaux infrarouges qui peuvent être émis par le boîtier de télécommande.

Que voulez-vous faire avec cet appareil?

■ Personnalisation de modèles SCENE

- Utilisation des divers modèles SCENE P. 25

■ Utilisation de diverses sources d'entrée

- Commandes de base de cet appareil P. 29
- Écoute d'émissions radio FM/AM P. 37

■ Utilisation des diverses caractéristiques sonores

- Utilisation des diverses corrections de champ sonore P. 34

■ Réglage des paramètres de cet appareil

- Optimisation automatique des paramètres des enceintes pour votre salle d'écoute (AUTO SETUP) P. 22
- Réglage manuel des divers paramètres de cet appareil P. 44
- Réglage des paramètres avancés P. 52

■ Autres fonctions

- Mise hors service automatique de cet appareil P. 33

Raccordements

Panneau arrière

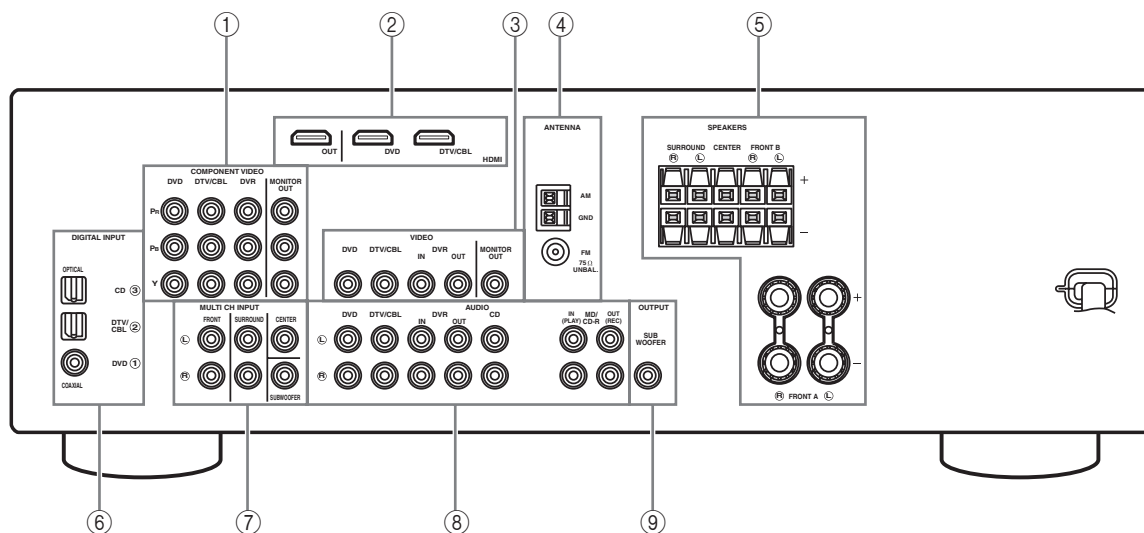

	Nom	Voir page
①	Prises COMPONENT VIDEO	16
②	Prises HDMI	16
③	Prises VIDEO	15
④	Bornes ANTENNA	18
⑤	Bornes SPEAKERS	11
⑥	Prises DIGITAL INPUT	15, 17
⑦	Prises MULTI CH INPUT	17
⑧	Prises AUDIO	15, 17
⑨	Prise SUBWOOFER OUTPUT	11

Disposition des enceintes

La disposition suivante des enceintes est celle que nous conseillons. Vous pouvez choisir cette disposition pour CINEMA DSP ou les sources audio multivoies.

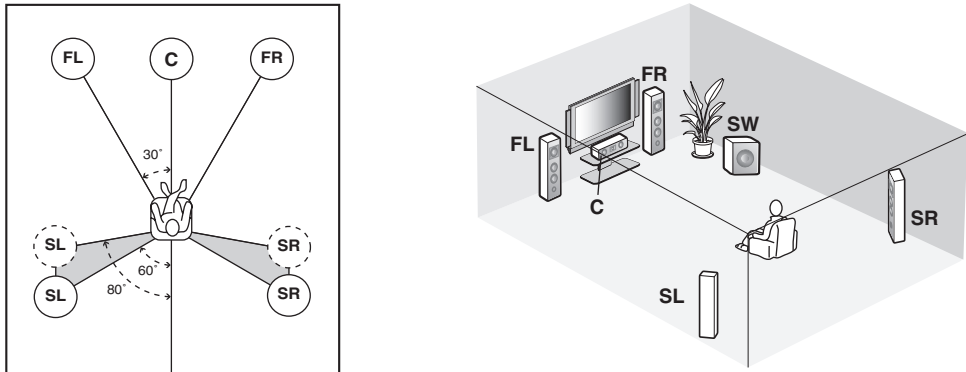

Enceintes avant gauche et droite (FL et FR)

Les enceintes avant sont utilisées comme source sonore principale ainsi que pour la restitution des effets sonores. Placez ces enceintes à égale distance de la position d'écoute idéale. La distance d'une enceinte au moniteur vidéo doit être la même à droite comme à gauche.

Enceinte centrale (C)

L'enceinte centrale restitue les sons qui sont appliqués à la voie centrale (dialogues, voix, etc.). Si, pour certaines raisons, vous ne pouvez pas utiliser d'enceinte centrale, cela ne présentera pas d'inconvénient majeur. Bien entendu, les meilleurs résultats seront obtenus avec une chaîne complète.

Enceintes d'ambiance gauche et droite (SL et SR)

Les enceintes d'ambiance restituent les effets sonores et les corrections d'ambiance.

Caisson de graves (SW)

L'emploi d'un caisson de graves actif, tel que le Yamaha Active Servo Processing Subwoofer System, permet non seulement de renforcer les basses fréquences d'une ou de plusieurs voies, mais aussi de reproduire en haute fidélité le son de la voie LFE (effet des basses fréquences) présente dans les sources Dolby Digital et DTS. La position du caisson de graves n'est pas critique parce que les sons graves ne sont pas directionnels. Toutefois, il est souhaitable que cette enceinte soit proche des enceintes avant. Orientez le caisson de graves légèrement vers le centre de la pièce pour réduire les réflexions sur les murs.

Raccordements des enceintes

Assurez-vous que la voie gauche (L), la voie droite (R) et les pôles “+” (rouge) et “-” (noir) sont convenablement reliés. Si les câbles ne sont pas correctement raccordés, les sources d’entrée ne pourront pas être reproduites avec exactitude.

Attention

- Utilisez des enceintes ayant l’impédance mentionnée sur le panneau arrière de cet appareil.
- Avant de raccorder les enceintes, assurez-vous que la fiche d’alimentation secteur est débranchée de la prise secteur.
- Faites en sorte que la partie dénudée d’un conducteur du câble d’enceinte ne puisse pas venir en contact avec la partie dénudée de l’autre conducteur, ni avec une pièce métallique de cet appareil. Ce contact pourrait endommager l’appareil ou les enceintes.
- Utilisez des enceintes à blindage magnétique. Si malgré cela, vous constatez un brouillage du moniteur, éloignez les enceintes.

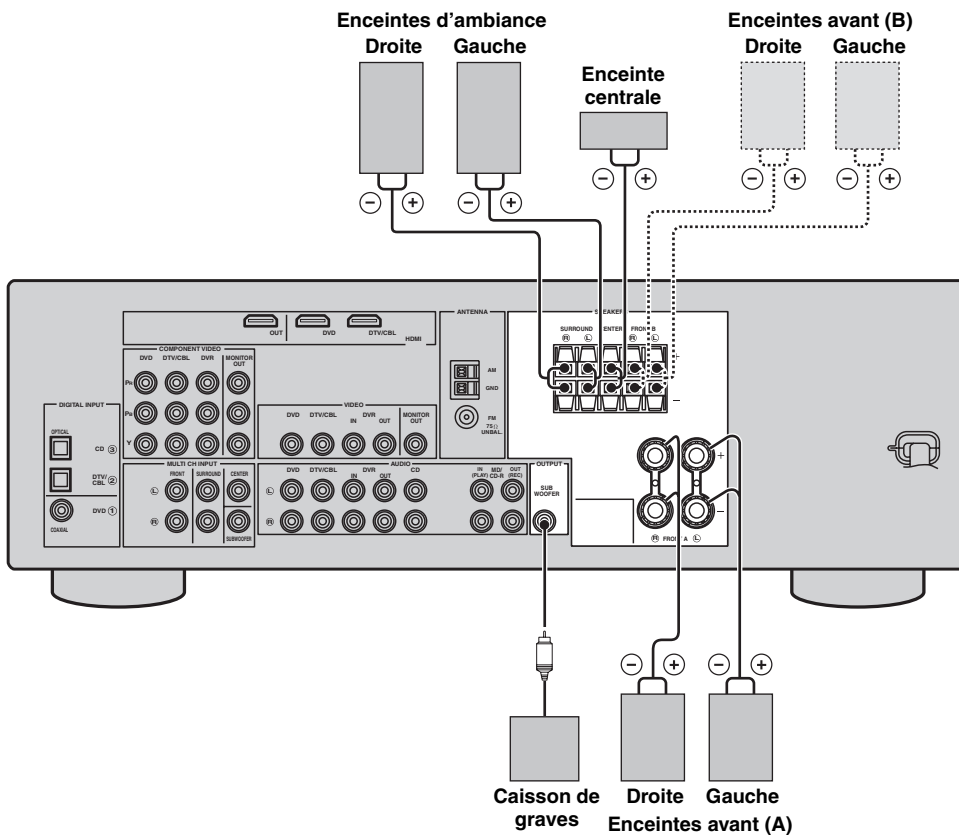

■ Avant de raccorder les enceintes aux bornes SPEAKERS

Un câble d’enceinte comporte deux conducteurs isolés placés côte à côte. Un des conducteurs a une couleur ou un marquage (ruban, rainure, dentelure) qui le distingue de l’autre. Reliez le conducteur repéré (rainure, etc.) aux bornes “+” (rouges) de cet appareil et de l’enceinte. Reliez l’autre conducteur (non repéré) aux bornes “-” (noires).

Retirez environ 10 mm d’isolation à l’extrémité de chaque câble d’enceinte et torsadez les fils exposés de chaque conducteur pour empêcher les courts-circuits.

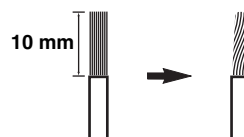

■ Raccordements des enceintes aux bornes FRONT A

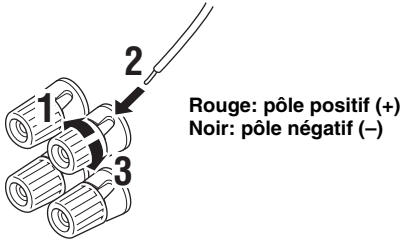

- 1 Dévissez la borne.
- 2 Insérez l'extrémité exposée du conducteur d'enceinte dans la fente sur la borne.
- 3 Vissez la borne pour assurer le maintien du conducteur.

**Raccordement de la fiche banane
(sauf modèles pour l'Europe, la Russie,
l'Asie et la Corée)**

La fiche banane est un connecteur électrique à un seul pôle couramment utilisé en guise de fiche aux extrémités des câbles d'enceintes. Tout d'abord, vissez la borne puis introduisez la fiche banane dans le trou de la borne qui convient.

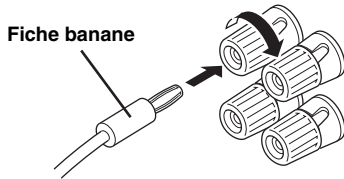

■ Raccordements des enceintes aux bornes FRONT B, CENTER et SURROUND

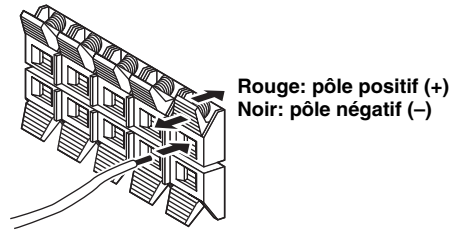

- 1 Appuyez sur la languette.
- 2 Insérez l'extrémité sans gaine du conducteur d'enceinte dans l'orifice de la borne.
- 3 Relâchez la languette pour assurer le maintien du conducteur.

Information sur les prises et les fiches de câbles

Prises audio et fiches des câbles

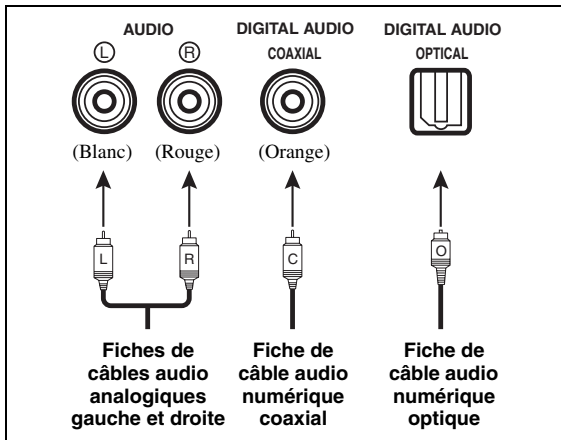

Prises vidéo et fiches des câbles

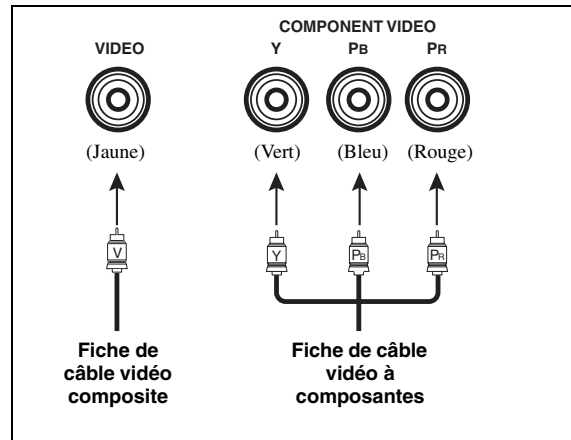

■ Prises audio

L'appareil dispose de trois types de prises audio. Les raccordements à effectuer dépendent des prises audio disponibles sur vos autres appareils.

Prises AUDIO

Ces prises sont destinées aux signaux audio analogiques transmis via des câbles audio analogiques gauche et droit. Les fiches rouges doivent être branchées sur les prises de droite et les fiches blanches sur les prises de gauche.

Prises DIGITAL AUDIO COAXIAL

Cette prise est destinée aux signaux audio numériques transmis via un câble numérique coaxial.

Prises DIGITAL AUDIO OPTICAL

Cette prise est destinée aux signaux audio numériques transmis via un câble numérique optique.

Remarques

- Vous pouvez utiliser ces prises pour appliquer à l'appareil les trains binaires PCM, Dolby Digital et DTS. Toutes les prises d'entrée numérique sont compatibles avec les signaux numériques ayant une fréquence d'échantillonnage de 96 kHz au maximum.
- Cet appareil traite indépendamment les signaux numériques et les signaux analogiques. Cependant les signaux audio transmis aux prises numériques ne ressortent pas par les prises analogiques AUDIO OUT (REC).

■ Prises vidéo

Cet appareil présente deux types de prises vidéo. Les raccordements à effectuer dépendent des prises d'entrée disponibles sur le moniteur vidéo.

Prises VIDEO

Ces prises sont destinées aux signaux vidéo composite transmis via des câbles vidéo composite.

Prises COMPONENT VIDEO

Ces prises sont destinées aux signaux vidéo à composantes, séparés en signaux vidéo de luminance (Y) et signaux vidéo de chrominance (P_B, P_R) transmis séparément via des câbles vidéo à composantes.

Trajet du signal vidéo pour MONITOR OUT

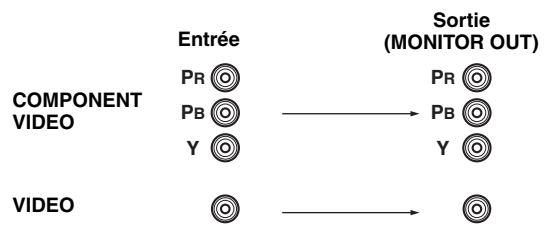

Informations sur le HDMI™

Les signaux audio entrant par la prise HDMI ne ressortent pas par les bornes d'enceintes mais par les haut-parleurs du moniteur vidéo raccordé.

Pour que les enceintes raccordées à cet appareil restituent le son,

- effectuez une liaison analogique ou numérique en plus de la liaison HDMI (voir page 16).
- coupez le son du moniteur vidéo raccordé.

En reliant votre moniteur vidéo et une source vidéo à cet appareil par les prises HDMI vous pourrez voir des images. Dans ce cas, signaux audio/vidéo transmis par l'appareil raccordé (par exemple un lecteur de DVD) ne sont fournis par moniteur vidéo raccordé que si celui-ci est allumé et réglé sur la source d'entrée (DVD or DTV/CBL). De plus, les signaux audio/vidéo disponibles dépendent des spécifications du moniteur vidéo raccordé. Reportez-vous au mode d'emploi de chaque appareil raccordé.

■ Prise et fiche de câble HDMI

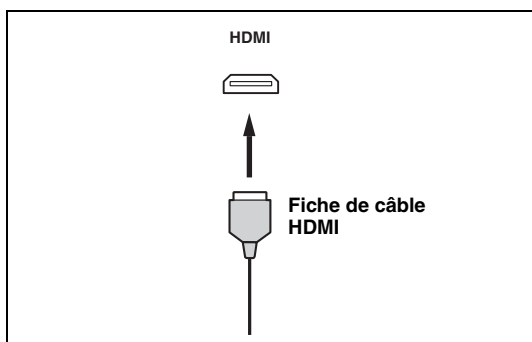

- Nous conseillons d'utiliser un câble HDMI de moins de 5 mètres avec le logo HDMI imprimé dessus.
- Utilisez un câble de conversion (prise HDMI ↔ prise DVI-D) pour relier cet appareil à d'autres appareils DVI.

Raccordements d'appareils vidéo



Vous pouvez aussi raccorder un moniteur vidéo, un lecteur de DVD, la télévision numérique et la télévision câblée à cet appareil par une liaison HDMI ou COMPONENT VIDEO (voir page 16).



Assurez-vous que cet appareil et les autres appareils sont débranchés des prises secteur.

Raccordement d'un moniteur vidéo et d'un lecteur de DVD

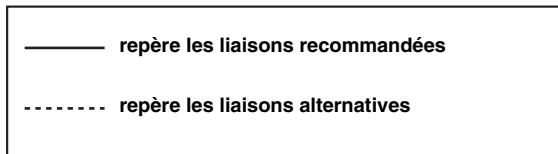
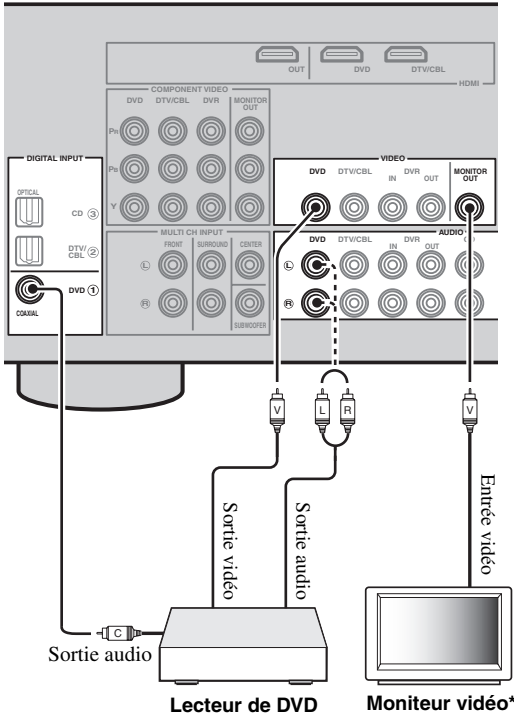

Raccordement de la télévision par câble/d'un syntoniseur satellite et d'un enregistreur de DVD

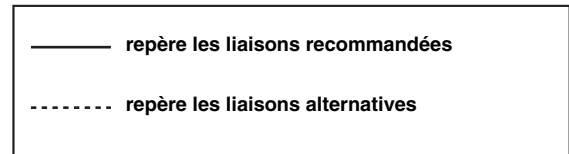
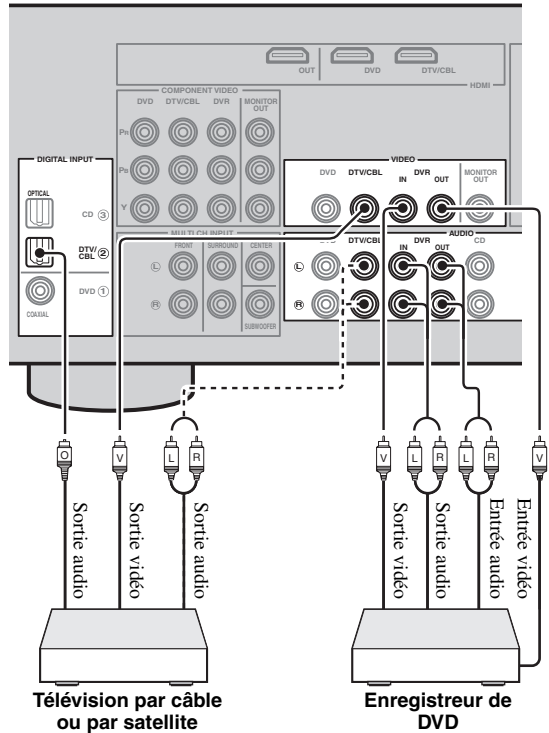

* Lorsque vous utilisez le syntoniseur interne du téléviseur comme source d'entrée, reliez les prises de sortie audio numériques et analogiques du téléviseur et les prises d'entrée audio numériques et analogiques de cet appareil.

■ Raccordements aux prises HDMI ou COMPONENT VIDEO

Vous obtiendrez des images de très grande qualité si vous reliez votre moniteur vidéo et vos appareils vidéo à cet appareil par les prises HDMI ou COMPONENT VIDEO.

Remarque

Veillez à relier à cet appareil-ci les appareils vidéo de la même manière que vous l'avez fait pour le moniteur vidéo. Par exemple, si le moniteur vidéo est relié à cet appareil par une liaison HDMI ou COMPONENT VIDEO, reliez vos appareils vidéo à cet appareil par une liaison HDMI ou COMPONENT VIDEO.

Raccordements HDMI

Les signaux audio entrant par la prise HDMI ne ressortent pas par les bornes d'enceintes mais par les haut-parleurs du moniteur vidéo raccordé.

Pour que les enceintes raccordées à cet appareil restituent le son,

- effectuez une liaison analogique ou numérique en plus de la liaison HDMI (voir page 15).
- coupez le son du moniteur vidéo raccordé.

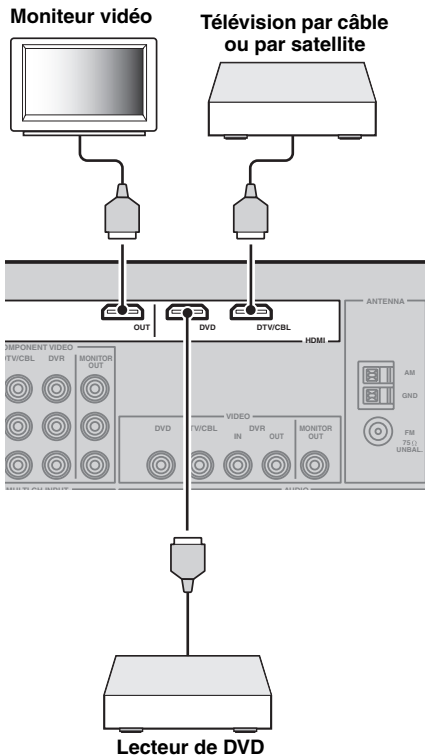

Raccordements aux prises COMPONENT VIDEO

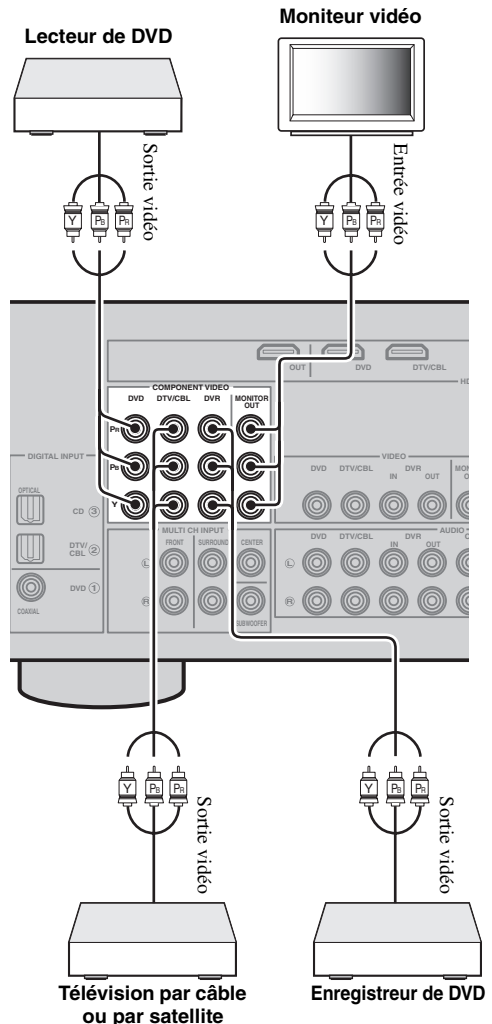

Remarques

- Raccordez l'appareil source à la prise HDMI DVD ou HDMI DTV/CBL pour afficher les images vidéo sur le moniteur vidéo raccordé à la prise HDMI OUT.
- Les signaux audio/vidéo transmis par l'appareil raccordé (par exemple un lecteur de DVD) ne sont fournis au moniteur vidéo raccordé que si celui-ci est allumé et réglé sur la source d'entrée (DVD or DTV/CBL).
- Les signaux audio/vidéo disponibles dépendent des caractéristiques du moniteur vidéo raccordé. Reportez-vous au mode d'emploi de chaque appareil raccordé.

Raccordements des appareils audio

■ Raccordement d'un lecteur de CD et d'un enregistreur de CD ou de MD

Remarque

Si vous raccordez votre lecteur de CD par les prises analogiques et numériques, le signal entrant par la prise DIGITAL INPUT sera prioritaire.



Assurez-vous que cet appareil et les autres appareils sont débranchés des prises secteur.

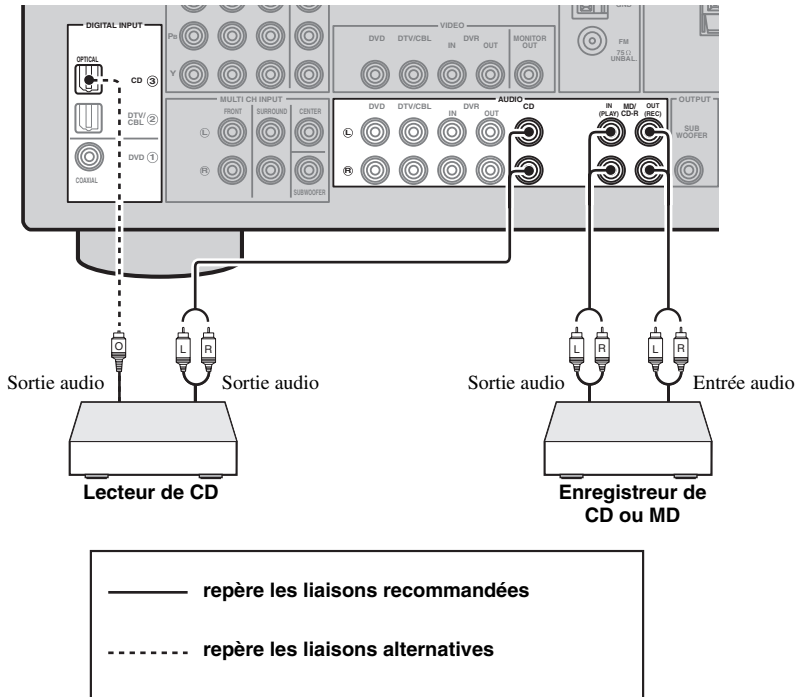

■ Raccordements aux prises MULTI CH INPUT

Cet appareil est équipé de 6 prises d'entrée complémentaires (FRONT L/R, SURROUND L/R, CENTER et SUBWOOFER) pouvant recevoir des signaux multivoies discrets d'un lecteur multiformat, d'un décodeur extérieur ou d'un processeur acoustique. Reliez les prises de sortie du lecteur multiformat ou du décodeur extérieur aux prises MULTI CH INPUT. Veillez à ce que les sorties gauche et droite des voies avant et des voies d'ambiance correspondent bien aux entrées gauche et droite des mêmes voies.

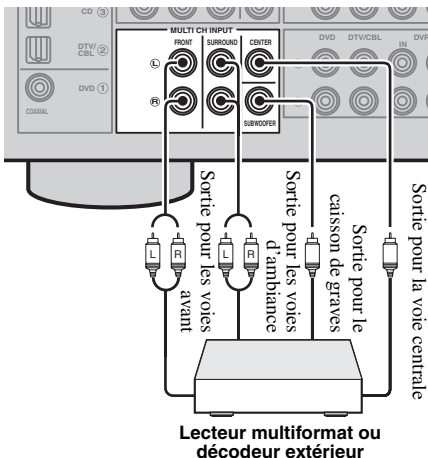

Remarques

- Si vous sélectionnez l'appareil relié aux prises MULTI CH INPUT comme source d'entrée (voir page 30), le processeur numérique de champ sonore de cet appareil sera automatiquement désactivé, ce qui veut dire que vous ne pourrez pas choisir les corrections de champ sonore.
- Cet appareil ne redirige pas les signaux transmis aux prises MULTI CH INPUT pour pallier les enceintes manquantes. Nous vous conseillons de n'utiliser ce principe de raccordement que si la chaîne comporte les enceintes requises pour un ensemble à 5.1 voies.

Raccordement aux prises VIDEO AUX de la face avant

Reliez votre console de jeu ou votre caméscope aux prises VIDEO AUX sur la face avant de l'appareil.

Attention

Veillez à réduire complètement le volume de cet appareil et des autres appareils avant de les relier.

Remarques

- Pour transmettre les signaux de la source à ces prises, sélectionnez "V-AUX" comme source d'entrée.
- Les signaux audio transmis à la miniprise PORTABLE ont priorité sur les signaux transmis aux prises AUDIO L/R.

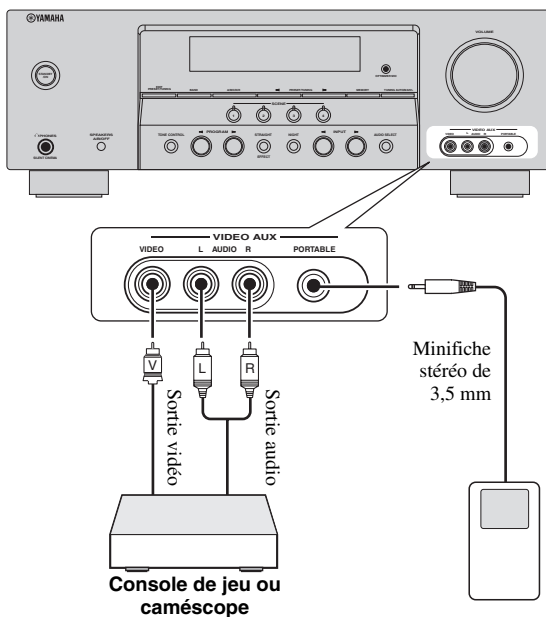

Raccordement des antennes FM et AM

Cet appareil est fourni avec une antenne FM et une antenne AM intérieures. En principe, ces antennes doivent être suffisantes pour capter un signal de puissance convenable. Raccordez ces antennes aux prises prévues à cet effet.

Remarques

- L'antenne cadre AM doit être placée à distance de cet appareil.
- Une antenne extérieure convenablement installée permet d'obtenir une réception de meilleure qualité qu'une antenne intérieure. Si la réception devait être mauvaise, installez une antenne extérieure. Pour de plus amples détails concernant cette question, veuillez consulter le revendeur ou le service après-vente Yamaha.
- L'antenne cadre AM doit être reliée à l'appareil, y compris dans le cas où une antenne AM extérieure est utilisée.

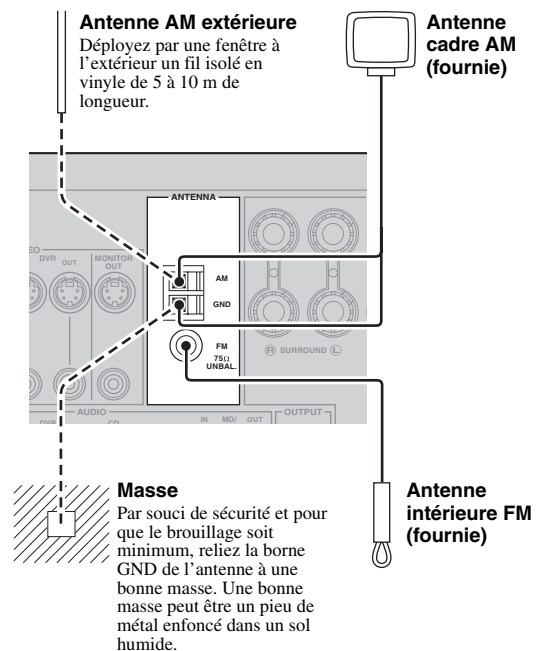

Raccordement du fil de l'antenne cadre AM

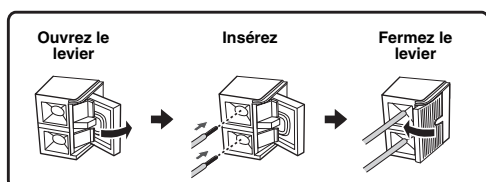

Le fil de l'antenne cadre AM n'a pas de polarité et n'importe quelle extrémité peut être insérée dans la borne AM et GND.

Assemblage de l'antenne cadre AM fournie

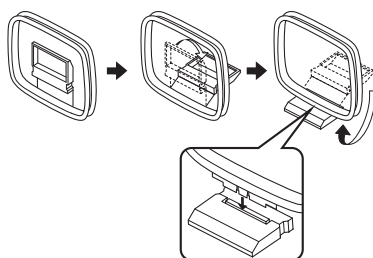

Remarque

Les types d'antenne cadres AM fournies varient selon les modèles.

Raccordement du câble d'alimentation

Lorsque tous les raccordements sont terminés, branchez le câble d'alimentation sur une prise secteur.

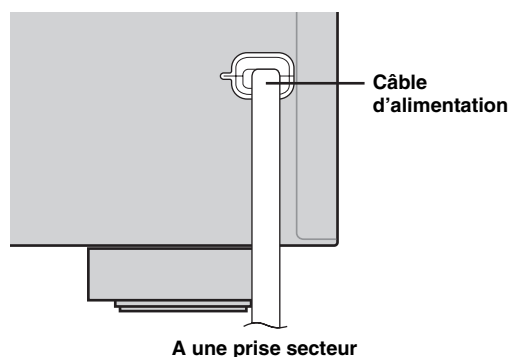

Mise en et hors service de cet appareil

■ Mise en service de cet appareil

Appuyez sur **(A) STANDBY/ON** (ou **(1) POWER**) pour mettre cet appareil en service.



Lorsque vous mettez en service l'appareil, il faut attendre 4 à 5 secondes avant qu'il ne restitue le son.

■ Mise en veille de cet appareil.

Appuyez sur **(A) STANDBY/ON** (ou **(2) STANDBY**) pour mettre l'appareil en veille.

Remarque

En veille, l'appareil consomme une faible quantité d'électricité pour être en mesure de recevoir les signaux infrarouges qui peuvent être émis par le boîtier de télécommande.

Afficheur de la face avant

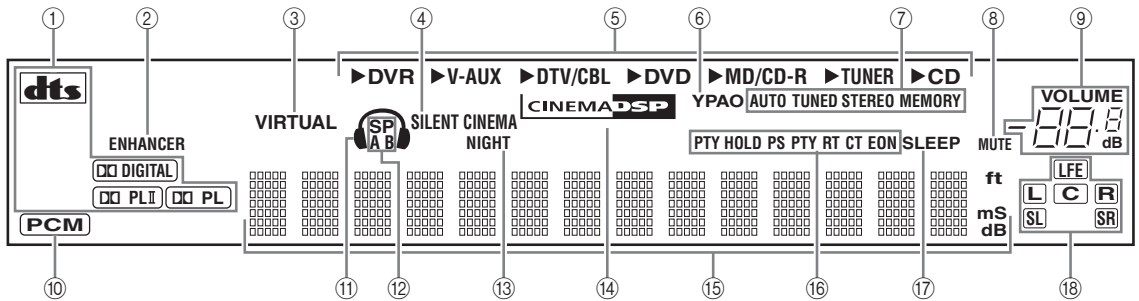

① Témoin de décodeur

Ce témoin s'éclaire lorsque l'un des décodeurs de l'appareil fonctionne.

② Témoin ENHANCER

Ce témoin s'éclaire après la sélection de Compressed Music Enhancer (voir page 34).

③ Témoin VIRTUAL

Ce témoin s'éclaire lorsque la correction Virtual CINEMA DSP est active (voir page 36).

④ Témoin SILENT CINEMA

Ce témoin s'éclaire lorsque le casque est branché et qu'une correction de champ sonore est sélectionnée (voir page 36).

⑤ Témoins des sources d'entrée

Le curseur correspondant s'allume pour indiquer la source d'entrée actuellement sélectionnée.

⑥ Témoin YPAO

S'éclaire lorsque vous activez la fonction "AUTO SETUP" et lorsque les réglages d'enceintes spécifiés dans "AUTO SETUP" sont utilisés tels quels sans être modifiés (voir page 22).

⑦ Témoins du syntoniseur

L'un de ces témoins s'éclaire lorsque l'appareil est en mode d'accord FM ou AM (voir page 37).

⑧ Témoin MUTE

Ce témoin clignote lorsque le silencieux (MUTE) est en service (voir page 30).

⑨ Indicateur de niveau sonore (VOLUME)

Le niveau sonore actuel s'affiche ici.

⑩ Témoin PCM

Ce témoin s'éclaire lorsque l'appareil restitue un signal audionumérique PCM (modulation par impulsions et codage).

⑪ Témoin du casque

Ce témoin s'éclaire lorsque le casque est branché (voir page 30).

⑫ Témoins SP A B

Ces témoins s'éclairent en fonction du jeu d'enceintes avant choisi (voir page 29).

⑬ Témoin NIGHT

Ce témoin s'éclaire lorsque le mode d'écoute tardive est sélectionné (voir page 31).

⑭ Témoin CINEMA DSP

Ce témoin s'éclaire lorsque vous sélectionnez une correction de champ sonore (voir page 34).

⑮ Afficheur multifonction

Il fournit le nom de la correction de champ sonore utilisée et d'autres informations relatives aux réglages et modifications.

⑯ Témoins du système de diffusion de données radio (Modèle pour l'Europe et la Russie seulement)

PTY HOLD

Ce témoin s'éclaire lorsque cet appareil est en mode PTY SEEK (voir page 41).

PS, PTY, RT et CT

Ces témoins s'éclairent selon les informations disponibles du système de diffusion de données radio.

EON

Ce témoin s'éclaire lorsque des données EON sont disponibles.

⑰ Témoin SLEEP

Ce témoin s'éclaire lorsque la minuterie de mise hors service est active (voir page 33).

⑱ Témoins des voies d'entrée et des enceintes

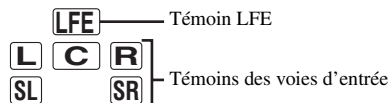

Témoin LFE

Ce témoin s'éclaire lorsque le signal d'entrée contient des éléments correctifs LFE.

Témoins des voies d'entrée

Ces témoins indiquent quelles voies sont présentes dans le signal d'entrée numérique.

■ Utilisation du boîtier de télécommande

Le boîtier de télécommande émet un rayon infrarouge. Veillez à le pointer directement sur le capteur de télécommande de l'appareil pour en assurer le fonctionnement.

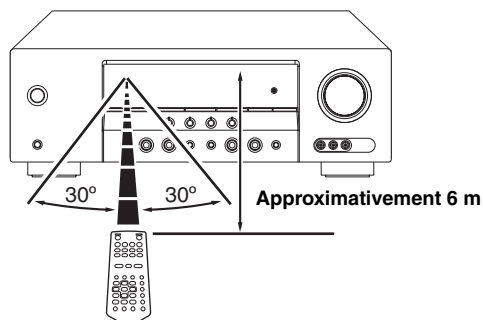

① Émetteur infrarouge

Les signaux infrarouges de commande sont émis ici. Dirigez cette ouverture vers l'appareil sur lequel vous voulez agir.

Remarques

- Ne renversez aucun liquide sur le boîtier de télécommande.
- Ne laissez pas tomber le boîtier de télécommande.
- Ne conservez pas, ne rangez pas le boîtier de télécommande dans les endroits suivants:
 - très humides, par exemple près d'un bain
 - très chauds, par exemple près d'un poêle ou d'un appareil de chauffage
 - exposés à des températures très basses
 - poussiéreux

Optimisation du réglage des enceintes pour votre salle d'écoute (YPAO)

Cet appareil est doté de la technologie YPAO (Yamaha Parametric Room Acoustic Optimizer) qui permet d'éviter les réglages fastidieux d'enceintes et garantit une grande précision lors des réglages automatiques. Le microphone d'optimisation fourni capte les sons émis par les enceintes dans l'environnement d'écoute réel et cet appareil les analyse.

Utilisation de AUTO SETUP

Remarques

- Sachez qu'il est normal que des signaux puissants soient émis lorsque la procédure "AUTO SETUP" est exécutée.
- Pour que les résultats soient les meilleurs possible, veillez à ce que le plus grand silence règne dans la pièce tout au long des opérations "AUTO SETUP". Si les bruits ambiants sont importants, les résultats ne seront pas satisfaisants.

1 Vérifiez les points suivants avant d'entreprendre les réglages avec AUTO SETUP.

- Les enceintes sont raccordées correctement.
- Le casque est débranché de cet appareil.
- Cet appareil est en service.
- Le caisson de graves raccordé est en service et le volume est à un niveau moyen (ou légèrement inférieur).
- Les commandes de la fréquence de transition du caisson de graves raccordé sont au niveau maximal.

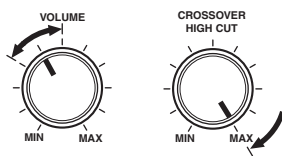

Commandes d'un caisson de graves (exemple)

- Les enceintes FRONT A sont sélectionnées comme paires d'enceintes avant (voir page 30).
- La pièce est suffisamment silencieuse.

2 Branchez le microphone d'optimisation fourni sur la prise OPTIMIZER MIC située sur la face avant.

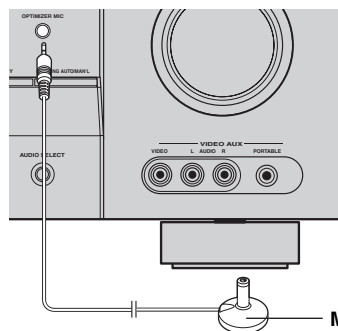

L'indication suivante apparaît sur l'afficheur de la face avant.

SETUP.....AUTO

3 Posez le microphone d'optimisation sur une surface plate, à l'emplacement de la position d'écoute en l'orientant vers le haut.

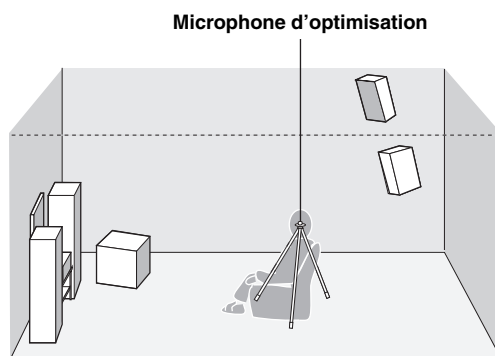

Si possible, montez le microphone d'optimisation sur un trépied (etc.) pour qu'il soit à la même hauteur que vos oreilles quand vous êtes assis à la position d'écoute. Le microphone d'optimisation peut être fixé à un trépied (etc.) avec la vis de celui-ci.

4 Appuyez sur F4 pour sélectionner "AUTO".

Choix: **AUTO**, RELOAD, UNDO, DEFAULT

- Sélectionnez "AUTO" pour que toute la procédure "AUTO SETUP" soit automatique.
- Sélectionnez "RELOAD" pour réactualiser les derniers réglages "AUTO SETUP" et annuler les précédents.
- Sélectionnez "UNDO" pour désactiver les derniers réglages "AUTO SETUP" et rétablir les précédents.
- Sélectionnez "DEFAULT" pour rétablir les réglages par défaut des paramètres "AUTO SETUP"

Remarque

L'option "RELOAD" ou "UNDO" est disponible seulement si vous avez exécuté "AUTO SETUP" antérieurement et confirmé les réglages.

5 Appuyez sur ENTER pour démarrer la procédure.

Le réglage auto des différents paramètres commence. Pendant le réglage, des signaux d'essai puissants sont émis par chaque enceinte. Lorsque tous les paramètres ont été réglés, l'indication "FINISH" apparaît sur l'afficheur de la face avant.

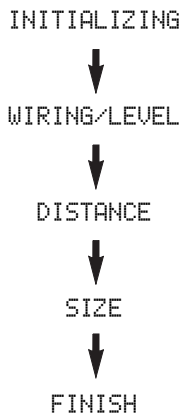

Pour annuler le réglage auto, appuyez sur F4 .

Remarques

- N'effectuez aucune autre opération sur cet appareil pendant le réglage auto.
- Il est conseillé de sortir de la pièce pendant toute la durée de la procédure. Le réglage automatique de tous les paramètres dure environ 3 minutes.

6 Lorsque tous les paramètres ont été mesurés avec succès, l'indication "FINISH" apparaît sur l'afficheur de la face avant.

Les résultats du réglage automatique apparaissent successivement pour chaque enceinte, dans l'ordre.

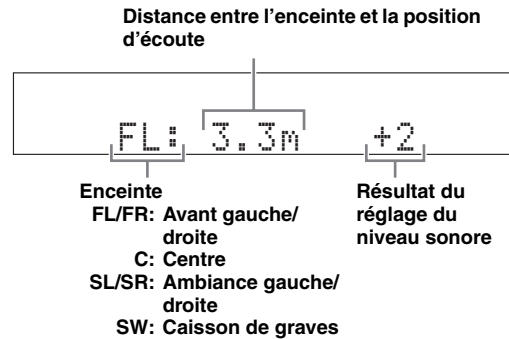

Pour afficher une nouvelle fois le résultat du réglage automatique, appuyez plusieurs fois de suite sur F4 .

Remarques

- Si vous avez sélectionné "RELOAD" au cours de l'étape 4, aucun signal d'essai ne sera émis.
- Si une erreur se produit pendant la procédure "AUTO:CHECK", celle-ci est annulée et l'erreur est indiquée. Pour le détail, voir "Si une page d'erreur s'affiche" à la page 24.
- Si des problèmes potentiels sont détectés par l'appareil pendant le réglage des paramètres avec "AUTO SETUP", "WARNING" et des messages d'avertissement apparaissent après l'affichage du résultat du réglage automatique. Pour le détail, reportez-vous à la section "AUTO SETUP" dans "Guide de dépannage" à la page 55.
- En fonction des caractéristiques du caisson de graves, la distance indiquée sur la page de résultats des mesures peut être plus grande que la distance réelle.

7 Appuyez sur F4 pour sélectionner "SET" ou "CANCEL".

Choix: **SET**, CANCEL

- Sélectionnez "SET" pour valider les résultats de la procédure "AUTO SETUP".
- Sélectionnez "CANCEL" pour annuler les résultats de la procédure "AUTO SETUP".

8 Appuyez sur **ENTER** pour valider votre choix.

L'indication "AUTO SETUP" apparaît sur l'afficheur de la face avant.

9 Appuyez sur **MENU** pour quitter le mode "SET MENU".

10 Débranchez le microphone d'optimisation de cet appareil.

Le microphone d'optimisation est sensible à la chaleur. Rangez-le à l'abri des rayons du soleil et ne le posez-pas sur cet appareil.



- Si vous changez les enceintes ou leur position, ou si vous modifiez la disposition des éléments de la pièce d'écoute, vous devez exécuter une nouvelle fois "AUTO SETUP" pour effectuer un nouvel étalonnage de la chaîne.
- Si vous voulez vérifier dans le détail le résultats du réglage automatique ou régler vous-même les paramètres, utilisez "MANUAL SETUP" (voir page 44).

■ Si une page d'erreur s'affiche

Si des problèmes potentiels sont détectés par l'appareil, un message d'erreur apparaît sur l'afficheur de la face avant pendant le réglage automatique.

Pour le détail sur chaque message d'erreur, reportez-vous à la section "AUTO SETUP" dans "Guide de dépannage" à la page 55.

Quelques secondes plus tard, les choix suivants apparaissent. Appuyez sur **◀/▶** pour sélectionner "RETRY" ou "EXIT", puis appuyez sur **ENTER**.

Choix: **RETRY, EXIT**

- Sélectionnez "RETRY" pour essayer d'exécuter une nouvelle fois la procédure "AUTO SETUP".
- Sélectionnez "EXIT" pour sortir de la procédure "AUTO SETUP".

■ Si "WARNING" apparaît

Si des problèmes potentiels sont détectés par l'appareil pendant le réglage automatique, "WARNING" apparaît sur l'afficheur de la face avant après l'affichage du résultat de chaque enceinte. Vérifiez les messages d'avertissement pour corriger les réglages d'enceintes.

Remarque

Contrairement aux erreurs, les avertissements n'annulent pas le réglage automatique.

Appuyez sur **▽** pour afficher d'autres informations au sujet de ce message.

Les informations détaillées concernant l'avertissement s'affichent et les témoins des enceintes non prises en compte clignotent sur l'afficheur de la face avant.

Clignote



Pour le détail sur chaque message d'avertissement, reportez-vous à la section "AUTO SETUP" dans "Guide de dépannage" à la page 55.

Sélection des modèles de SCENE

Pour répondre à diverses situations, 12 modèles de SCENE ont été programmés sur cet appareil. Les modèles de SCENE suivants ont été attribués en usine à chaque touche SCENE.

SCENE 1: DVD Movie Viewing

SCENE 2: Music Disc Listening

SCENE 3: TV Viewing

SCENE 4: Radio Listening

Si vous souhaitez utiliser d'autres modèles de SCENE, vous pouvez en sélectionner de nouveaux dans la bibliothèque de modèles SCENE et les attribuer aux touches SCENE sélectionnées sur la face avant et le boîtier de télécommande.

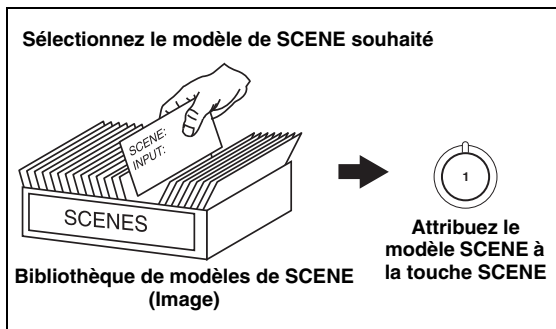

Sélection du modèle de SCENE souhaité

1 Appuyez 3 secondes sur la touche **SCENE** (ou sur **SCENE**) souhaitée.

Le témoin de la touche SCENE sélectionnée sur la face avant se met à clignoter, et le nom du modèle de SCENE actuellement attribué à cette touche apparaît sur l'afficheur de la face avant.

3 secondes



Face avant

ou

3 secondes



Boîtier de télécommande



Clignote

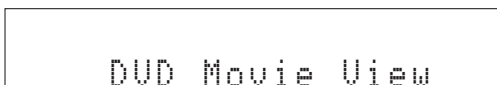

2 Appuyez sur **INPUT** $\triangleleft/\triangleright$ (ou appuyez sur **ENTER** $\triangleleft/\triangleright$) pour sélectionner le modèle souhaité.

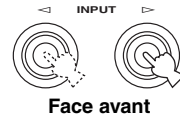

ou

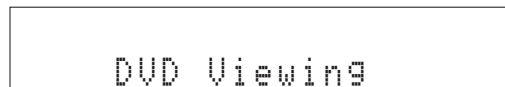
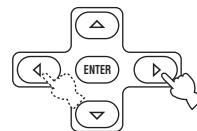

3 Appuyez une nouvelle fois sur la touche **SCENE** (ou sur **SCENE**) pour valider votre choix.

Le modèle de SCENE sélectionné est attribué à la touche.



Face avant

ou



Boîtier de télécommande



Pour annuler la procédure, appuyez sur **RETURN**.

■ Quel modèle de SCENE aimeriez-vous sélectionner?

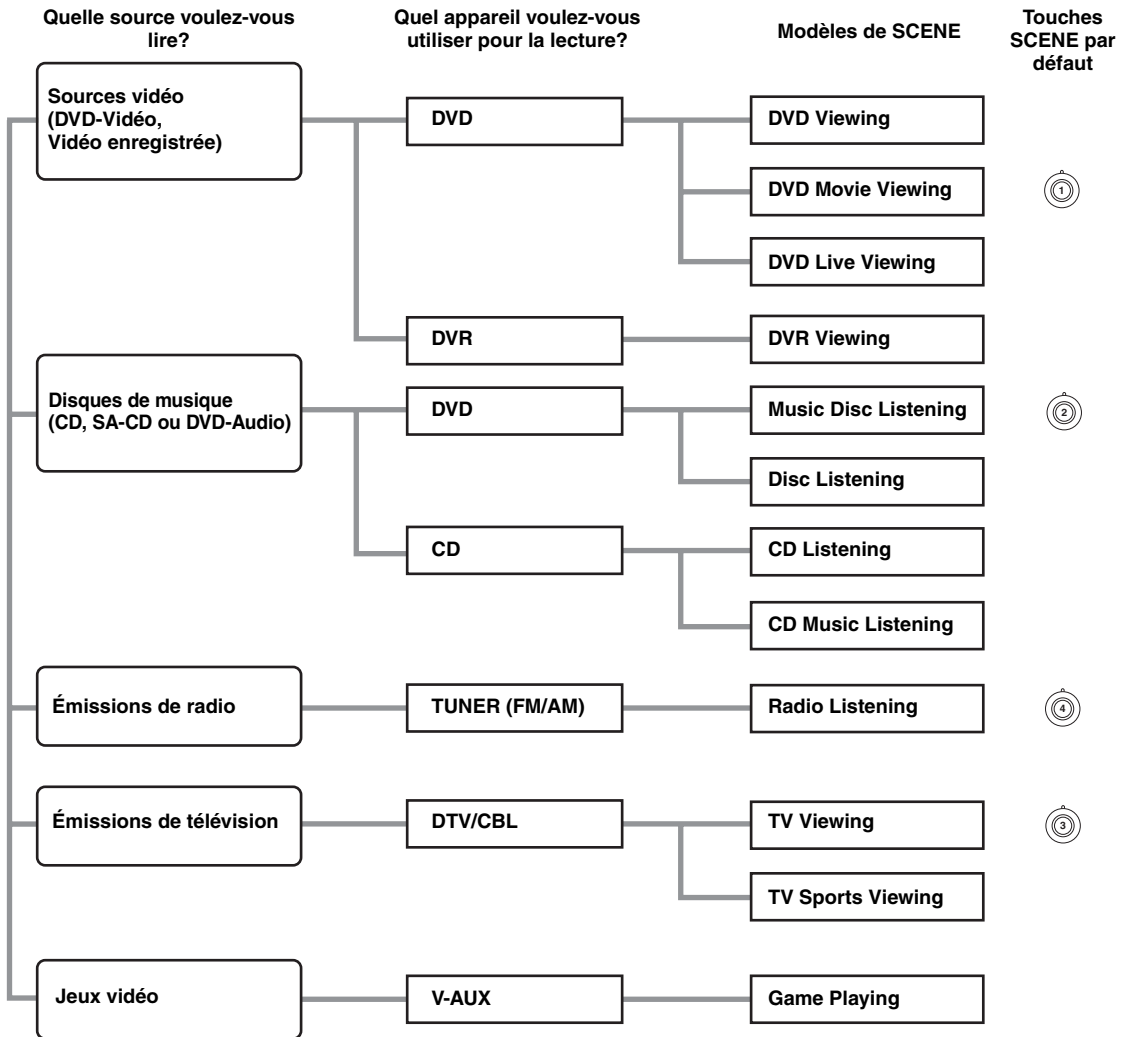

Vous pouvez créer vos propres modèles de SCENE en modifiant les modèles de SCENE programmés. Voir page 28 pour de plus amples détails.

■ Descriptions des modèles de SCENE programmés

Modèle de SCENE	
Description	
Source d'entrée	Mode de lecture

DVD Viewing	
Sélectionnez le modèle de SCENE que vous voulez utiliser pour la lecture d'enregistrements ordinaires sur votre lecteur de DVD.	
DVD	STRAIGHT

DVD Movie Viewing (Réglage par défaut SCENE 1)	
Sélectionnez ce modèle de SCENE pour reproduire des films sur votre lecteur de DVD.	
DVD	Movie Dramatic

DVD Live Viewing	
Sélectionnez ce modèle de SCENE pour reproduire des vidéos de musique en direct sur votre lecteur de DVD.	
DVD	Pop/Rock

DVR Viewing	
Sélectionnez ce modèle de SCENE pour reproduire des films sur votre enregistreur vidéo numérique.	
DVR	Movie Dramatic

Music Disc Listening (Réglage par défaut SCENE 2)	
Sélectionnez ce modèle de SCENE pour reproduire des disques de musique sur votre lecteur de DVD.	
DVD	2ch Stereo

Disc Listening	
Sélectionnez ce modèle de SCENE pour reproduire des disques de musique sur votre lecteur de fond sur votre lecteur de DVD.	
DVD	5ch Stereo

CD Listening	
Sélectionnez ce modèle de SCENE pour reproduire des disques de musique comme musique de fond sur votre lecteur de CD.	
CD	5ch Stereo

CD Music Listening	
Sélectionnez ce modèle de SCENE pour reproduire des disques de musique sur votre lecteur de CD.	
CD	2ch Stereo

Radio Listening (Réglage par défaut SCENE 4)	
Sélectionnez ce modèle de SCENE pour écouter des émissions de radio FM ou AM.	
TUNER	Music Enh. 5ch

TV Viewing (Réglage par défaut SCENE 3)	
Sélectionnez ce modèle de SCENE pour voir des émissions de télévision.	
DTV/CBL	STRAIGHT

TV Sports Viewing	
Sélectionnez ce modèle de SCENE pour voir des émissions sportives à la télévision.	
DTV/CBL	TV Sports

Game Playing	
Sélectionnez ce modèle de SCENE pour jouer des jeux vidéo.	
V-AUX	Game

Création de vos propres modèles SCENE

Vous pouvez créer vos propres modèles de SCENE pour chaque touche SCENE. Pour ce faire, vous pouvez vous baser sur les 12 modèles de SCENE programmés.

■ Personnalisation des modèles SCENE programmés

Utilisez cette fonction pour personnaliser les modèles de SCENE programmés.

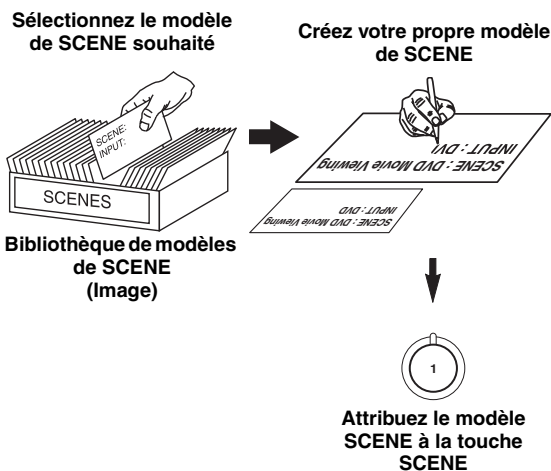

1 Appuyez 3 secondes sur la touche ③ SCENE souhaitée.

La page de personnalisation de modèle de SCENE apparaît sur l'afficheur de la face avant.



Remarque

Si le modèle de SCENE que vous voulez personnaliser n'est attribué à aucune des touches ③ SCENE, appuyez plusieurs fois de suite sur ②◀/▷ pour rappeler le modèle de SCENE souhaité (voir page 25).

2 Appuyez sur ②◀/▷ pour sélectionner le paramètre souhaité du modèle de SCENE puis sur ②◀/▷ pour sélectionner la valeur souhaitée pour ce paramètre.

Les paramètres suivants peuvent être spécifiés pour chaque modèle de SCENE:

- L'appareil de la source d'entrée
- Les corrections de champ sonore actives ou le mode STRAIGHT
- Réglage du mode d'écoute tardive (voir page 31)
 - SYSTEM: Le mode d'écoute tardive actuel est conservé.
 - CINEMA: Le mode d'écoute tardive se règle sur le mode CINEMA.
 - MUSIC: Le mode d'écoute tardive se règle sur le mode MUSIC.

3 Appuyez une nouvelle fois sur la touche ③ SCENE pour valider les modifications.



- Vos propres modèles de SCENE sont marquées d'un astérisque (*).
- Pour annuler la procédure, appuyez sur ②RETURN.

Remarques

- Vous pouvez créer un modèle de SCENE personnalisé pour chaque touche ③ SCENE, et si vous créez un autre modèle de SCENE pour la même touche, l'ancien modèle de SCENE sera remplacé par le nouveau.
- Le modèle de SCENE personnalisé n'est disponible que par la touche ③ SCENE à laquelle il a été attribué.

Attention

Il faut être très prudent lorsque vous écoutez des CD codés en DTS. Lorsque vous écoutez un CD codé en DTS sur un lecteur de CD incompatible avec DTS, vous entendez des parasites qui risquent d'abîmer les haut-parleurs. Vérifiez que votre lecteur de CD peut lire les CD codés en DTS. Vérifiez également le volume sonore de votre lecteur de CD avant d'écouter un CD codé en DTS.

Opérations de base

1 Mettez en service le moniteur vidéo relié à l'appareil.

2 Appuyez plusieurs fois de suite sur **Ⓛ SPEAKERS pour sélectionner les enceintes avant que vous voulez utiliser.**

Les témoins d'enceintes correspondants s'éclairent sur l'afficheur de la face avant.

3 Appuyez plusieurs fois de suite sur **Ⓜ INPUT </> (ou sur une des touches de sélection d'entrée (④)) pour sélectionner la source souhaitée.**

Le nom de la source actuelle est indiqué sur l'afficheur de la face avant pendant quelques secondes.

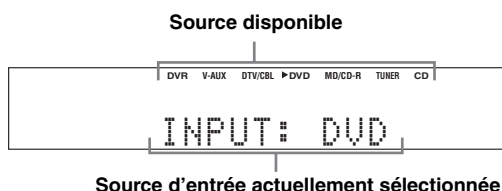

4 Commencez la lecture sur l'appareil sélectionné, ou choisissez une station de radio.

- Voir le mode d'emploi de l'appareil concerné.
- Voir page 37 pour le détail sur les instructions concernant la syntonisation d'une FM ou AM.

5 Tournez **Ⓜ VOLUME (ou appuyez sur **Ⓜ VOLUME +/-**) pour régler le volume au niveau souhaité.**

6 Appuyez sur **Ⓜ PROGRAM </> (ou bien appuyez sur **Ⓜ PROG** </>) pour sélectionner la correction de champ sonore souhaitée.**

Le nom de la correction de champ sonore sélectionnée apparaît sur l'afficheur de la face avant. Voir page 34 pour de plus amples détails concernant les corrections de champ sonore.

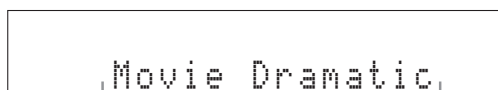

Remarques

- Choisissez la correction de champ sonore en fonction de vos préférences et non pas en vous basant uniquement sur son nom.
- Lorsque vous sélectionnez une source d'entrée, l'appareil adopte automatiquement la dernière correction de champ sonore associée à cette source.
- Les corrections de champ sonore ne peuvent pas être sélectionnées lorsque l'appareil relié aux prises MULTI CH INPUT est sélectionné comme source d'entrée (voir page 30).
- Si les signaux PCM reçus ont une fréquence d'échantillonnage supérieure à 48 kHz, cet appareil se met automatiquement en mode "STRAIGHT" (voir page 36).
- Pour obtenir des indications sur la source actuellement sélectionnée sur l'afficheur de la face avant, voir page 32 pour de plus amples informations.

■ Références

Lorsque vous voulez...	Voir page
Régler la qualité tonale des enceintes avant	31
Changer les paramètres des corrections de champ sonore	35
Écouter la nuit des sources se caractérisant par une large plage dynamique	31
Utiliser un casque	30
Sélectionner un décodeur pour écouter une source	35
Mettre automatiquement cet appareil en veille	33

Opérations complémentaires

■ Utilisation d'un casque

Branchez un casque muni d'un câble à fiche audio analogique stéréo sur la prise PHONES sur la face avant.

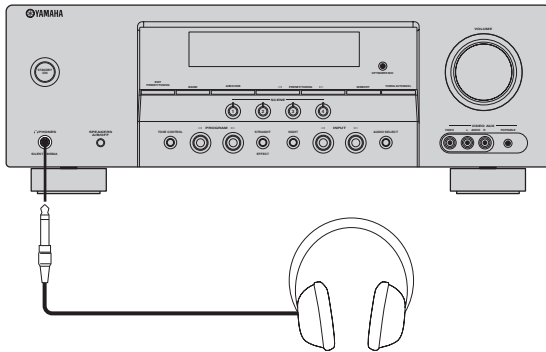

Lorsque vous sélectionnez une correction de champ sonore, le mode SILENT CINEMA s'active automatiquement (voir page 36).

Remarques

- Lorsque vous raccordez un casque, aucun signal n'est transmis aux bornes d'enceintes.
- À ce moment-là, les signaux audio Dolby Digital et DTS sont réduits à des signaux pour les voies gauche et droite du casque.

■ Mise en sourdine du son

Appuyez sur **MUTE** pour mettre le son en sourdine.

Appuyez une nouvelle fois sur **MUTE** pour rétablir le son.



- Vous pouvez aussi tourner **VOLUME** (ou appuyer sur **VOLUME +/-**) pour rétablir le son.
- Vous pouvez régler le niveau du silencieux à l'aide du paramètre "MUTE TYP." dans "SOUND MENU" (voir page 49).
- Le témoin MUTE clignote sur l'afficheur de la face avant lorsque le son est mis en sourdine et disparaît de l'afficheur lorsque le son est rétabli.

■ Sélection de la paire d'enceintes avant

Appuyez plusieurs fois de suite sur

SPEAKERS pour mettre en ou hors service la paire d'enceintes avant raccordées aux bornes FRONT A ou FRONT B.

Le réglage de la paire d'enceintes avant amplifiées change de la façon suivante:



Remarque

Réglez sur zéro le volume de cet appareil avant de changer la paire d'enceintes.

■ Utilisation de la fonction Zone B

Si vous réglez "FRONT B" sur "ZONE B" (voir page 46), vous pourrez utiliser les enceintes raccordées aux bornes d'enceintes FRONT B installées dans une autre pièce (Zone B).

Appuyez plusieurs fois de suite sur

SPEAKERS sur la face avant pour mettre les enceintes de la Zone B en ou hors service.

Lorsque les enceintes de la Zone B sont en service, le son est coupé sur toutes les enceintes de la pièce principale.

Remarques

- Vous ne pouvez pas mettre en service simultanément les enceintes de la pièce principale et les enceintes de la Zone B.
- Si vous sélectionnez CINEMA DSP comme correction de champ sonore et mettez les enceintes de la Zone B en service, la correction Virtual CINEMA DSP s'activera automatiquement (voir page 36).

■ Sélection de l'appareil raccordé aux prises MULTI CH INPUT comme source d'entrée

Cette fonction permet de sélectionner comme source d'entrée l'appareil relié aux prises MULTI CH INPUT (voir page 17).

Appuyez plusieurs fois de suite sur **INPUT** $\triangleleft / \triangleright$ (ou appuyez sur **MULTI CH IN**) de sorte que "MULTI CH" apparaisse sur l'afficheur de la face avant.



Utilisez le menu "MULTI CH SET" dans "INPUT MENU" pour régler le paramètre pour MULTI CH INPUT (voir page 50).

Remarques

- Les signaux d'entrée sont amplifiés et transmis directement sans traitement du son. Par conséquent, les corrections de champ sonore et le mode d'écoute tardive ne peuvent pas être activées lorsque MULTI CH est sélectionné comme source d'entrée.
- Si le casque est branché, seules les voies avant gauche et droite sont disponibles en sortie.

■ Sélection des prises d'entrée audio (AUDIO SELECT)

Cet appareil possède diverses prises d'entrée. Utilisez cette fonction (sélection de la prise d'entrée audio) pour basculer sur une autre prise d'entrée lorsque plusieurs prises sont attribuées à la même source.



- Dans la plupart des cas, il est conseillé de régler la sélection de prise d'entrée audio sur "AUTO".
- Vous pouvez choisir la prise d'entrée audio par défaut de cet appareil à l'aide du paramètre "AUDIO SELECT" dans "OPTION MENU" (voir page 51).

Appuyez plusieurs fois de suite sur **ⓈAUDIO SELECT** (ou appuyez sur **ⓈAUDIO SEL**) pour choisir le réglage de sélection de prises d'entrée audio souhaité.



Réglage de sélection de prises d'entrée audio

AUTO	Ce mode sélectionne automatiquement les signaux d'entrée dans l'ordre suivant: (1) Signaux numériques (2) Signaux analogiques
ANALOG	Ce mode ne sélectionne que les signaux analogiques. Si aucun signal analogique n'est appliqué à l'entrée, aucun son n'est émis.

Remarque

Cette fonction n'est pas disponible si aucune prise d'entrée numérique n'a été attribuée à la source sélectionnée.

■ Sélection du mode d'écoute tardive

Les modes d'écoute tardive facilitent la perception des détails lorsqu'un bas niveau sonore est employé, par exemple tard dans la soirée.

1 Appuyez plusieurs fois de suite sur **ⓈNIGHT** pour sélectionner "NIGHT:CINEMA" ou "NIGHT:MUSIC".

Choix: NIGHT:CINEMA, NIGHT:MUSIC, NIGHT OFF

- Sélectionnez "NIGHT:CINEMA" lorsque vous regardez un film pour réduire la dynamique de la piste sonore et rendre les dialogues plus faciles à comprendre quand le son est réduit.
- Sélectionnez "NIGHT:MUSIC" pour pouvoir écouter sans problème tous les types de son.
- Sélectionnez "NIGHT OFF" si vous ne souhaitez pas utiliser cette fonction.



Lorsqu'un mode d'écoute tardive est sélectionné, le témoin NIGHT s'éclaire sur l'afficheur de la face avant.

2 Appuyez sur **⏪/⏩** pour régler le niveau de l'effet lorsque "NIGHT:CINEMA" ou "NIGHT:MUSIC" est affiché sur la face avant.

Choix: MIN, MID, MAX

- Sélectionnez "MIN" pour utiliser la compression minimale.
- Sélectionnez "MID" pour utiliser la compression standard.
- Sélectionnez "MAX" pour utiliser la compression maximale.



Les réglages "NIGHT:CINEMA" et "NIGHT:MUSIC" sont sauvegardés séparément.

Remarques

- Vous ne pouvez pas utiliser les modes d'écoute tardive dans les cas suivants:
 - lorsque l'appareil raccordé aux prises MULTI CH INPUT est sélectionné comme source.
 - lorsque le casque est relié à la prise PHONES.
 - lorsque la fréquence d'échantillonnage de la source d'entrée est supérieure à 96 kHz.
- L'effet d'un mode d'écoute tardive est plus ou moins notable selon la nature de la source et les corrections sonores que vous avez choisies.

■ Réglage de la qualité tonale

Cette fonction permet de régler l'équilibre entre les graves et les aigus des voies avant gauche et droite.

Appuyez plusieurs fois de suite sur **ⓈTONE CONTROL** pour sélectionner "BASS" ou "TREBLE", puis appuyez sur **ⓈPROGRAM** **⏪/⏩** pour ajuster le niveau de réponse de la fréquence correspondante.

Plage de réglage: -10 à +10 dB

Etape de réglage: 2

- Sélectionnez "BASS" pour régler les graves.
- Sélectionnez "TREBLE" pour régler les aigus.

Remarques

- Les réglages que vous effectuez pour les enceintes sont indépendants de ceux du casque.
- Si vous augmentez ou diminuez les aigus ou les graves à leurs valeurs extrêmes, la qualité tonale des enceintes d'ambiance peut être en désaccord avec celle des enceintes avant gauche et droite.

■ Réglage des niveaux de sortie des enceintes

Vous pouvez régler le niveau de sortie de chaque enceinte tandis que vous écoutez une source musicale.

Remarque

Cette opération annule le réglage de niveau effectué grâce à "SP LEVEL" (voir page 47).

- 1 Appuyez plusieurs fois de suite sur **Ⓜ LEVEL** pour sélectionner l'enceinte dont le niveau doit être réglé.

Affichage	Enceinte ajustée
FRONT L	Enceinte avant gauche
FRONT R	Enceinte avant droite
CENTER	Enceinte centrale
SWFR	Caisson de graves
SUR. L	Enceinte d'ambiance gauche
SUR. R	Enceinte d'ambiance droite



À partir du moment où vous avez appuyé sur **Ⓜ LEVEL** sur le boîtier de télécommande, vous pouvez aussi sélectionner les enceintes à l'aide de **Ⓜ Δ ∇**.

- 2 Appuyez sur **Ⓜ < / >** sur le boîtier de télécommande pour régler le niveau de sortie des enceintes.

Le niveau peut être réglé de -10 dB à +10 dB.



Vous pouvez appuyer sur **Ⓜ A/B/C/D/E** pour sélectionner une enceinte puis sur **Ⓜ PRESET/TUNING < / >** pour régler le niveau de sortie de cette enceinte.

■ Affichage des informations concernant le signal

Vous pouvez afficher le format, la fréquence d'échantillonnage, la voie, le débit binaire et les balises du signal actuel.

- 1 Appuyez sur **Ⓜ MENU** du boîtier de télécommande.

"AUTO SETUP" apparaît sur l'afficheur de la face avant.

• AUTO SETUP

- 2 Appuyez plusieurs fois de suite sur **Ⓜ Δ ∇** pour sélectionner "SIGNAL INFO", puis appuyez sur **Ⓜ ENTER**.

- 3 Appuyez sur **Ⓜ Δ ∇** pour afficher d'autres informations.

Les informations suivantes apparaissent sur l'afficheur de la face avant.

Affichage	Description
Format	Format du signal.
Fréquence d'échantillonnage	C'est le nombre d'échantillons par seconde extrait d'un signal continu de manière à obtenir un signal discret.
Voie	C'est le nombre de voies dans le signal d'entrée fourni par la source (avant/ambiance/LFE).
Débit binaire	Le nombre de bits passant à un point donné par seconde.
Données de la balise	Balise associée aux signaux DTS, Dolby Digital ou PCM et destiné à ordonner à l'appareil de sélectionner le décodeur approprié.

- 4 Appuyez sur **Ⓜ MENU** pour sortir du menu.

■ Utilisation de la minuterie de mise hors service

Utilisez cette minuterie pour mettre l'appareil en veille après l'écoulement d'un certain temps.

Appuyez plusieurs fois de suite sur **SLEEP** pour désigner le temps.

À chaque pression sur **SLEEP**, les indications de l'afficheur de la face avant changent, comme il est indiqué ci-dessous.

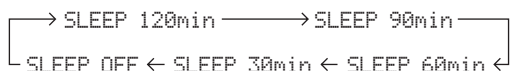

Le témoin SLEEP clignote tandis que vous précisez le temps de la minuterie. Sur l'afficheur de la face avant, le témoin SLEEP demeure éclairé et le nom de la correction de champ sonore sélectionnée apparaît à nouveau lorsque la minuterie est mise en service.



- Pour mettre la minuterie hors service, appuyez plusieurs fois de suite sur **SLEEP** sur le boîtier de télécommande jusqu'à ce que "SLEEP OFF" apparaisse sur l'afficheur de la face avant.
- Vous pouvez aussi annuler la minuterie de mise hors service en appuyant sur **STANDBY/ON** (ou **STANDBY**) pour mettre cet appareil en veille.

■ Lecture d'une source vidéo en toile de fond

Vous pouvez associer une image provenant d'une source vidéo à des sons fournis par une source audio. Par exemple, vous pouvez écouter une pièce de musique classique tout en regardant l'image, sur le moniteur vidéo, d'un beau paysage, image qui est fournie par une source vidéo.

Utilisez les touches de sélection d'entrée **4**, sur le boîtier de télécommande, pour choisir la source vidéo puis sélectionnez une source audio.

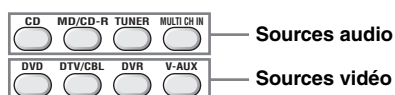

Corrections de champ sonore

Cet appareil est doté de plusieurs décodeurs numériques de précision qui vous garantissent la reproduction multivoie de pratiquement toutes les sources (stéréo ou multivoies).

Appuyez sur **ⓀPROGRAM** $\triangleleft/\triangleright$ (ou bien appuyez plusieurs fois de suite sur **ⓀPROG** $\triangleleft/\triangleright$).

Le nom de la correction de champ sonore sélectionnée apparaît sur l'afficheur de la face avant.

Remarques

- Lorsque vous sélectionnez une source d'entrée, l'appareil adopte automatiquement la dernière correction de champ sonore associée à cette source.

- Les corrections de champ sonore ne peuvent pas être sélectionnées lorsque l'appareil relié aux prises MULTI CH INPUT est sélectionné comme source d'entrée (voir page 30).
- Si les signaux PCM reçus ont une fréquence d'échantillonnage supérieure à 48 kHz, cet appareil se met automatiquement en mode "STRAIGHT" (voir page 36).
- Lorsque la fréquence d'échantillonnage des sources d'entrée est supérieure à 96 kHz, aucune correction de champ sonore n'est appliquée.



- Choisissez la correction de champ sonore en fonction de vos préférences et non pas en vous basant uniquement sur son nom.
- Vous pouvez sélectionner "Music Enh. 2ch" et "Music Enh. 5ch" en appuyant plusieurs fois de suite sur **ⓀENHANCER**.

Description des corrections de champ sonore

Catégorie	Correction	Description
MUSIC	Pop/Rock	Traitement CINEMA DSP. Cette correction présente une image de concert en direct pop, rock ou jazz. Le champ sonore reproduit l'espace d'un pavillon imposant en mettant l'accent sur l'éclat des voix sur la scène ainsi que des instruments en solo et des battements des instruments de rythme.
	Hall	Traitement CINEMA DSP. Ce champ sonore a été mis au point pour la musique classique et orchestrale. Cette correction utilise les données obtenues dans une grande salle de concert de Munich. Elle permet d'obtenir une réverbération délicate et magnifique et une atmosphère majestueuse.
	Jazz	Traitement CINEMA DSP. Ce champ sonore a été mis au point pour la musique de jazz et fusion. Il utilise des données obtenues dans un club de jazz célèbre de New York. Il permet d'obtenir une réverbération claire.
ENTERTAIN	Game	Traitement CINEMA DSP. Pour accompagner les jeux vidéo d'effets sonores dynamiques et palpitants. Cette correction permet de ressentir la profondeur et les sons enveloppants en trois dimensions lorsque vous jouez et offre des effets sonores enveloppants comme au cinéma lorsque vous regardez des films.
	TV Sports	Traitement CINEMA DSP. Pour écouter les émissions sportives diffusées en stéréo ainsi que les variétés dans une ambiance sonore vivante. Lors des émissions sportives, les voix des commentateurs et des présentateurs viennent clairement du centre tandis que les acclamations et l'atmosphère du stade se répartissent largement tout autour, si bien que vous avez l'impression d'être dans un stade.
MOVIE	Movie Spacious	Traitement CINEMA DSP. Cette correction sonore, qui accentue les effets sonores spectaculaires, a été mise au point pour les films et s'accorde particulièrement au grand écran. Elle reproduit les sons sur une large bande dynamique, des sons les plus faibles aux sons les plus puissants.
	Movie Dramatic	Traitement CINEMA DSP. Ce champ sonore, qui accentue les effets sonores tridimensionnels, a été mis au point spécialement pour les films. Il restreint la réverbération à un niveau modéré, mais reproduit les effets sonores et la musique de fond de manière douce, en trois dimensions autour des voix claires, orientées au centre.
STEREO	2ch Stereo	Réduit les sources multivoies à des sources à 2 voies ou restitue les sources à 2 voies telles qu'elles sont.
	5ch Stereo	Traitement CINEMA DSP. Cette correction permet d'accroître la portée de la musique. Il est adapté à la musique de fond, par exemple pour les fêtes.
ENHANCER	Music Enh. 2ch Music Enh. 5ch	Sélectionnez ces corrections pour reproduire les gravures compressées (par exemple dans le format MP3) en stéréo sur 2 voies ou 5 voies. En régénérant les harmoniques tronquées de la gravure compressée, cette correction permet d'obtenir une meilleure qualité du son.

Remarque

Les corrections de champ sonore de cet appareil simulent des environnements acoustiques existants et résultent de mesures nombreuses mesures précises, prises à l'intérieur d'une salle de concert, d'un cinéma, etc. Vous pouvez donc constater des variations dans l'amplitude des réflexions venant de l'avant, de l'arrière, de la gauche et de la droite.

■ Sélection de décodeurs pour les sources à 2 voies (mode de décodage d'ambiance)

Les signaux provenant de sources à 2 voies peuvent aussi être restitués en multivoies.

Appuyez plusieurs fois de suite sur **SUR**. **DECODE** pour sélectionner un décodeur.

Vous avez le choix entre différents décodeurs selon le type de gravures et vos goûts personnels.

STANDARD	Fonctions
PRO LOGIC	Traitement en Dolby Pro Logic de toutes les sources
PLII Movie	Traitement en Dolby Pro Logic II des films
PLII Music	Traitement en Dolby Pro Logic II de la musique
PLII Game	Traitement en Dolby Pro Logic II des jeux vidéo

■ Modification des paramètres des champs sonores

Vous pouvez profiter d'un son de sonorités de bonne qualité en utilisant les paramètres définis en usine. Bien que vous n'ayez pas à changer les valeurs initiales, vous pouvez modifier certains des paramètres pour mieux tenir compte des caractéristiques de la source ou de la pièce d'écoute.

1 Tout en écoutant une source, appuyez sur **SUR** pour sélectionner le paramètre souhaité.

2 Appuyez sur **← / →** pour changer la valeur du paramètre.

Remarque

Vous ne pouvez pas modifier les valeurs des paramètres si "MEM.GUARD" dans "OPTION MENU" a pour valeur "ON" (voir page 51).



Les valeurs initiales de chaque paramètre sont en caractères gras.

Pour Pop/Rock, Hall, Jazz, Game, TV Sports, Movie Spacious et Movie Dramatic:

Niveau DSP DSP LEVEL

Fonction: Règle le niveau de l'effet.

Choix: MIN, **MID**, MAX

Pour PRO LOGIC II Music:

Panorama PANORAMA

Fonction: Ce paramètre provoque l'application des signaux stéréophoniques vers les enceintes d'ambiance et les enceintes avant afin de créer un effet enveloppant.

Choix: **OFF**, ON

Dimension DIMENSION

Fonction: Ce paramètre déplace progressivement le champ sonore, vers l'avant ou vers l'arrière.

Plage de réglage: -3 (vers l'arrière) à +3 (vers l'avant), la valeur initiale est STD (standard).

Largeur au centre CT WIDTH

Fonction: Ce paramètre agit sur l'image centrale, à divers degrés, produite par les 3 enceintes avant. Une valeur élevée amène l'image centrale vers les enceintes avant gauche et droite.

Plage de réglage: 0 (les sons de la voie centrale ne sont émis que par l'enceinte de la voie centrale) à 7 (les sons de la voie centrale ne sont émis que par les enceintes avant gauche et droite), la valeur initiale est 3.

Pour Music Enh. 2ch et Music Enh. 5ch

Niveau de l'effet EFCL LVL

Fonction: Règle le niveau de l'effet.

Choix: LOW, **HIGH**

■ Utilisation des corrections de champ sonore sans enceintes d'ambiance (Virtual CINEMA DSP)

Virtual CINEMA DSP permet de profiter des corrections CINEMA DSP sans faire appel à des enceintes d'ambiance virtuelles.

Si vous donnez à "SUR. LR" la valeur "NONE" (voir page 48), Virtual CINEMA DSP se met de lui-même en service chaque fois que vous sélectionnez une correction de champ sonore (voir page 34).

Remarque

Virtual CINEMA DSP ne s'active pas, même si "SUR. LR" a pour valeur "NONE" (voir page 46), dans les cas suivants:

- lorsque "5ch Stereo" (voir page 34) est sélectionné.
- lorsque le casque est relié à la prise PHONES.

■ Écoute au casque de gravures multivoies avec corrections de champ sonore (SILENT CINEMA)

Le mode SILENT CINEMA permet de profiter des musiques et des pistes sonores multivoies, par exemple en Dolby Digital et DTS, en utilisant seulement un casque.

SILENT CINEMA s'active automatiquement lorsque vous branchez un casque sur la prise PHONES si vous avez sélectionné une correction de champ sonore (sauf pour 2ch Stereo et Music Enh. 2ch) (voir page 34).

L'indicateur SILENT CINEMA s'éclaire sur l'afficheur de la face avant lorsque le mode SILENT CINEMA est activé.

■ Écoute de sources non manipulées (Mode de décodage direct)

Lorsque cet appareil est dans le mode "STRAIGHT", les sources multivoies sont décodées directement et sans traitement additionnel pour disposer des voies appropriées. Les sources stéréo à 2 voies sont restituées par les enceintes avant gauche et droite.

Appuyez sur **Ⓛ**STRAIGHT (ou appuyez sur **Ⓞ**STRAIGHT) pour sélectionner "STRAIGHT".

Pour mettre le mode "STRAIGHT" hors service, appuyez une nouvelle fois sur **Ⓛ**STRAIGHT (ou appuyez sur **Ⓞ**STRAIGHT) de sorte que "STRAIGHT" disparaisse de l'afficheur de la face avant.

Syntonisation FM/AM

Il existe 2 méthodes de syntonisation: syntonisation automatique et syntonisation manuelle. La syntonisation automatique est efficace lorsque les signaux captés sont puissants et qu'il n'existe aucun brouillage. Si le signal de la station que vous désirez écouter est peu puissant, effectuez une syntonisation manuelle. Vous pouvez aussi utiliser la syntonisation automatique et la syntonisation manuelle pour mettre en mémoire jusqu'à 40 stations.

Syntonisation automatique

La syntonisation automatique est efficace lorsque les signaux captés sont puissants et qu'il n'existe aucun brouillage.

- 1 Appuyez plusieurs fois de suite sur **ⓃINPUT** $\triangleleft/\triangleright$ de sorte que "TUNER" apparaisse sur l'afficheur de la face avant.
- 2 Appuyez sur **ⓄBAND** pour choisir la gamme de réception (FM ou AM).
- 3 Appuyez sur **ⓄTUNING AUTO/MAN'L** de manière que le témoin AUTO de l'afficheur de la face avant, s'éclaire.

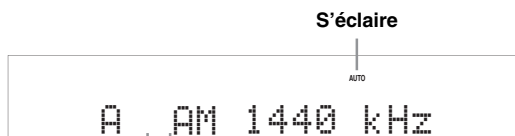

Sans deux-points (:)

Si deux-points (:) apparaissent sur l'afficheur de la face avant, la syntonisation automatique est impossible.

Dans ce cas, appuyez sur **ⓄPRESET/TUNING** pour éteindre les deux-points (:).

- 4 Appuyez une fois sur **ⓄPRESET/TUNING** $\triangleleft/\triangleright$ pour commander la syntonisation automatique.

Lorsque la syntonisation sur une station est réalisée, le témoin TUNED s'éclaire et la fréquence de cette station apparaît sur l'afficheur de la face avant.

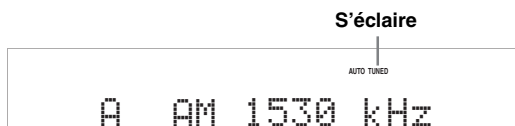

Syntonisation manuelle

Si le signal de la station que vous désirez écouter est peu puissant, effectuez une syntonisation manuelle.

Remarque

La syntonisation manuelle sur la fréquence d'une station FM provoque automatiquement l'adoption de la réception en monophonie pour améliorer la qualité du signal.

- 1 Appuyez plusieurs fois de suite sur **ⓃINPUT** $\triangleleft/\triangleright$ de sorte que "TUNER" apparaisse sur l'afficheur de la face avant.
- 2 Appuyez sur **ⓄBAND** pour choisir la gamme de réception (FM ou AM).
- 3 Appuyez sur **ⓄTUNING AUTO/MAN'L** de façon que le témoin AUTO de l'afficheur de la face avant, s'éteigne.

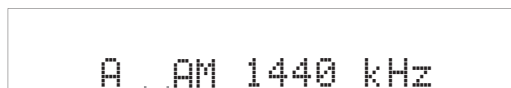

Sans deux-points (:)

Si deux-points (:) apparaissent sur l'afficheur de la face avant, la syntonisation manuelle est impossible.

Dans ce cas, appuyez sur **ⓄPRESET/TUNING** pour éteindre les deux-points (:).

- 4 Appuyez sur **ⓄPRESET/TUNING** $\triangleleft/\triangleright$ pour effectuer manuellement la syntonisation sur la station souhaitée.

Vous pouvez maintenir la pression sur la touche pour poursuivre la recherche.

Mise en mémoire automatique des fréquences

Vous pouvez aussi utiliser la syntonisation automatique pour mettre en mémoire jusqu'à 40 stations FM se caractérisant par un signal puissant (A1 à E8: soit 8 numéros de présélection fois 5 groupes). Vous pouvez rappeler n'importe quelle station présélectionnée facilement en sélectionnant le numéro de présélection.

- 1 Appuyez plusieurs fois de suite sur **INPUT** $\triangleleft/\triangleright$ de sorte que "TUNER" apparaisse sur l'afficheur de la face avant.
- 2 Appuyez sur **BAND** pour choisir la gamme de réception "FM".
- 3 Appuyez, pendant au moins 3 secondes, sur **MEMORY**.

Le numéro de présélection ainsi que les témoins MEMORY et AUTO clignotent. Après 5 secondes environ, la mise en mémoire automatique commence, à partir de la fréquence affichée et en procédant vers les fréquences plus élevées.

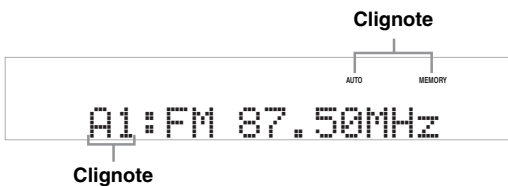

Lorsque la mise en mémoire automatique est terminée, la dernière fréquence retenue est indiquée sur l'afficheur de la face avant.



Vous pouvez sélectionner le groupe de présélections et le numéro de présélection où la première station reçue sera mise en mémoire en appuyant sur **A/B/C/D/E** puis sur **PRESET/TUNING** $\triangleleft/\triangleright$.

Remarques

- Les données relatives à une station qui peuvent exister sous un numéro de présélection sont effacées au moment où de nouvelles données sont sauvegardées sous ce numéro.
- Seules les stations FM dont le signal capté est puissant sont concernées par la mise en mémoire automatique. Si la station que vous souhaitez mettre en mémoire n'est que faiblement captée, effectuez la syntonisation manuelle sur cette station puis sauvegardez sa fréquence comme indiqué dans "Mise en mémoire manuelle des fréquences" sur cette page.
- Seules les stations du système de diffusion de données radio sont mémorisées lors de la mise en mémoire automatique (Modèle pour l'Europe seulement).

Mise en mémoire manuelle des fréquences

Vous pouvez ainsi mettre 40 stations en mémoire manuellement (A1 à E8: soit 8 numéros de présélection fois 5 groupes).

- 1 Accordez une station en procédant automatiquement ou manuellement. Voir page 37 pour le détail sur la syntonisation.
- 2 Appuyez sur **MEMORY**. Le témoin MEMORY clignote sur l'afficheur de la face avant pendant 30 secondes environ.
- 3 Appuyez plusieurs fois de suite sur **A/B/C/D/E** et **PRESET/TUNING** $\triangleleft/\triangleright$ pour choisir un groupe et un numéro de présélections (A1 à E8) tandis que le témoin MEMORY clignote. Assurez-vous que les deux-points (:) sont bien présents sur l'afficheur de la face avant.

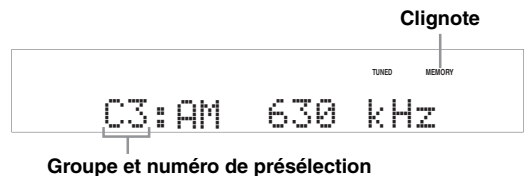

- 4 Appuyez sur **MEMORY** lorsque le témoin MEMORY clignote. La gamme à laquelle appartient la station et sa fréquence apparaît sur l'afficheur de la face avant avec le groupe et le numéro de présélections choisis.



Cela indique que la fréquence de la station occupe la mémoire C3.

Remarques

- Les données relatives à une station qui peuvent exister sous un numéro de présélection sont effacées au moment où de nouvelles données sont sauvegardées sous ce numéro.
- Le mode de réception (stéréo ou mono) est sauvegardé en même temps que la fréquence de la station.

Sélection de stations présélectionnées

Vous pouvez accorder n'importe quelle station simplement en sélectionnant le groupe et le numéro de présélection où elle a été pré-réglée.



Pour choisir une station présélectionnée à l'aide du boîtier de télécommande, appuyez sur **4 TUNER** pour sélectionner "TUNER" comme source d'entrée.

- 1 Appuyez plusieurs fois de suite sur **ⓐA/B/C/D/E** (ou **ⓑA/B/C/D/E </>**) pour sélectionner le groupe de présélections souhaité (A à E).

La lettre repérant le groupe de présélections apparaît sur l'afficheur de la face avant et change à chaque pression sur la touche.

- 2 Appuyez sur **ⓓPRESET/TUNING </>** (ou **ⓑPRESET </>**) pour sélectionner le numéro de présélection (1 à 8).

Le groupe et le numéro de présélection apparaissent sur l'afficheur de la face avant avec la gamme et la fréquence.

E1: FM 87.50MHz

Échange des fréquences

Vous pouvez échanger le contenu de deux numéros de présélection. L'exemple ci-dessous montre comment procéder pour échanger les stations présélectionnées "E1" et "A5".

- 1 Sélectionnez la station présélectionnée "E1" à l'aide de **ⓐA/B/C/D/E** et de **ⓓPRESET/TUNING </>**.

Voir "Sélection de stations présélectionnées" sur cette page.

- 2 Appuyez, pendant au moins 3 secondes, sur **ⓓPRESET/TUNING**.

"E1" et le témoin MEMORY clignotent sur l'afficheur de la face avant.

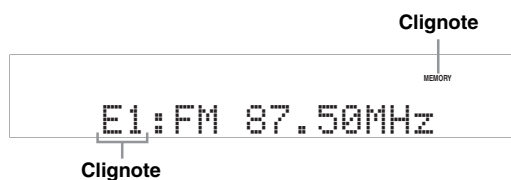

- 3 Sélectionnez la station présélectionnée "A5" à l'aide de **ⓐA/B/C/D/E** et de **ⓓPRESET/TUNING </>**.

"A5" et le témoin MEMORY clignotent sur l'afficheur de la face avant.

Voir "Sélection de stations présélectionnées" sur cette page.

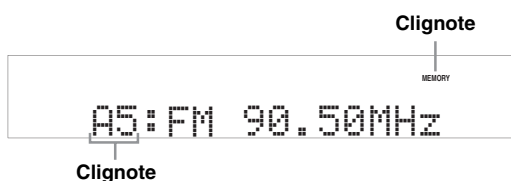

- 4 Appuyez une nouvelle fois sur **ⓓPRESET/TUNING**.

"EXCHANGE E1-A5" apparaît sur l'afficheur de la face avant et les deux stations échangent leurs numéros.

Système de diffusion de données radio (Modèle pour l'Europe et la Russie seulement)

Le système de diffusion de données radio est un système de transmission de données utilisé par les stations FM dans de nombreux pays. Cet appareil peut recevoir diverses données du système de diffusion de données radio, par exemple les données PS (nom de programme), PTY (type de programme), RT (texte alphanumérique), CT (heure), EON (réseaux alternatifs) lors de la réception de stations transmettant des données du système de diffusion de données radio.

Affichage des informations du système de diffusion de données radio

Cette fonction permet d'afficher les 4 types d'informations du système de diffusion de données radio suivants: PS (nom de l'émission), PTY (type de l'émission), RT (informations écrites) et CT (heure). Le témoin s'éclaire sur l'afficheur de la face avant lorsque le mode correspondant est actif (voir page 20).

Remarques

- Vous pouvez sélectionner un des modes d'affichage du système de diffusion de données radio lorsque le témoin du système de diffusion de données radio correspondant est éclairé sur l'afficheur de la face avant. Cet appareil ne recevra peut-être pas instantanément le système de diffusion de données radio de la station.
- Vous ne pouvez sélectionner que les modes d'affichage du système de diffusion de données radio proposés par la station.
- Si les signaux reçus ne sont pas assez forts, l'appareil peut être incapable d'utiliser le système de diffusion de données radio. Le mode "RT" diffuse souvent un grand nombre de données qui ne pourront pas toujours être affichées en même temps que d'autres modes d'affichage du système de diffusion de données radio.
- Lorsque la réception est de mauvaise qualité, appuyez sur **ⓈTUNING AUTO/MAN'L** sur la face avant de sorte que le témoin AUTO disparaisse de l'afficheur de la face avant.
- Si le signal est affaibli par des interférences lorsque l'appareil reçoit le système de diffusion de données radio, il peut être soudainement coupé et dans ce cas "...WAIT" apparaîtra sur l'afficheur de la face avant.
- Lorsque le mode "RT" est sélectionné, le nombre maximal de caractères alphanumériques pouvant être affichés s'élève à 64, symbole de l'umlaut compris. Les caractères ne pouvant pas être retranscrits sont remplacés par "_" (soulignement).
- Si le signal est coupé lorsque le mode "CT" est sélectionné, "CT WAIT" apparaît sur l'afficheur de la face avant.

1 Accordez la station souhaitée du système de diffusion de données radio.

- Il est conseillé d'utiliser la mise en mémoire automatique pour accorder une de ces stations (voir page 38).
- Vous pouvez utiliser le mode PTY SEEK pour accorder la station souhaitée parmi les stations présélectionnées du système de diffusion de données radio.

2 Appuyez de manière répétée sur **ⓈINFO** sur le boîtier de télécommande pour choisir le mode d'affichage du système de diffusion de données radio souhaité.

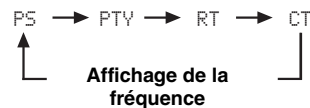

- Sélectionnez "PS" pour afficher le nom de l'émission du système de diffusion de données radio actuellement reçue.
- Sélectionnez "PTY" pour afficher le type de l'émission du système de diffusion de données radio actuellement reçue.
- Sélectionnez "RT" pour afficher les informations concernant l'émission du système de diffusion de données radio actuellement reçue.
- Sélectionnez "CT" pour afficher l'heure actuelle.

Sélection du type de programme du système de diffusion de données radio (Mode PTY SEEK)

Cette fonction permet de sélectionner l'émission radio souhaitée, selon le type de programme auquel elle appartient, parmi toutes les stations présélectionnées du système de diffusion de données radio.



Utilisez la mise en mémoire automatique pour présélectionner des stations du système de diffusion de données radio (voir page 38).

1 Appuyez sur ④ TUNER sur le boîtier de télécommande pour sélectionner "TUNER" comme source.

2 Appuyez sur ⑩ PTY SEEK MODE du boîtier de télécommande pour adopter le mode PTY SEEK.

Le nom de cette correction ou "NEWS" apparaît sur l'afficheur de la face avant.



Pour désactiver le mode PTY SEEK, appuyez une nouvelle fois sur ⑩ PTY SEEK MODE sur le boîtier de télécommande.

3 Appuyez sur ⑥ PRESET </> sur le boîtier de télécommande pour sélectionner le type d'émission souhaité.

Le nom de l'émission sélectionnée apparaît sur l'afficheur de la face avant.

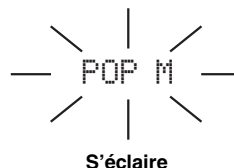

Type d'émission	Descriptions
NEWS	Informations
AFFAIRS	Émissions à thème
INFO	Informations générales
SPORT	Sports
EDUCATE	Éducation
DRAMA	Pièces radiophoniques
CULTURE	Émissions culturelles
SCIENCE	Émissions scientifiques
VARIED	Émissions de variétés
POP M	Musique populaire
ROCK M	Musique Rock
M.O.R. M	Musique légère (écoute facile)
LIGHT M	Musique classique d'abord aisé
CLASSICS	Musique classique
OTHER M	Autres musiques

- 4 Appuyez sur $\textcircled{10}$ PTY SEEK START du boîtier de télécommande pour lancer la recherche du même type d'émission au sein de toutes les stations du système de diffusion de données radio faisant partie des présélections.**

Le nom du type de programme sélectionné clignote et le témoin PTY HOLD s'éclaire sur l'afficheur de la face avant.

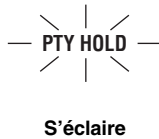
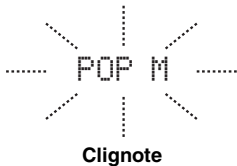

Pour arrêter la recherche, appuyez une nouvelle fois sur $\textcircled{10}$ PTY SEEK START sur le boîtier de télécommande.

Remarques

- La recherche s'arrête lorsqu'une station émettant une émission du type recherché est détectée.
- Si la station détectée ne vous intéresse pas, appuyez une nouvelle fois sur $\textcircled{10}$ PTY SEEK START pour continuer la recherche d'une autre station diffusant le même type de programme.

Utilisation du service de fréquences alternatives (EON)

Cette fonction permet de recevoir le service EON (autres stations associées) parmi les stations du réseau du système de diffusion de données radio. Lorsque vous avez sélectionné un des 4 types d'émissions du système de diffusion de données radio (NEWS, AFFAIRS, INFO ou SPORT), toutes les stations disponibles et diffusant le service EON du type d'émissions sélectionné sont recherchées pendant un certain temps. Lorsque le service EON commence, la station locale diffusant des données EON est automatiquement accordée, et à la fin de l'annonce elle laisse de nouveau place à la station nationale.

Remarques

- Cette fonction ne peut être utilisée que si un service EON est disponible.
- Le témoin EON s'éclaire sur l'afficheur de la face avant seulement lorsque le service EON est reçu par une station du système de diffusion de données radio.

- 1 Accordez la station souhaitée du système de diffusion de données radio.**

- 2 Assurez-vous que le témoin EON est bien éclairé sur l'afficheur de la face avant.**

Si le témoin EON n'est pas éclairé, effectuez la syntonisation sur une autre station du système de diffusion de données radio de manière que le témoin EON s'éclaire.



- 3 Appuyez de manière répétée sur $\textcircled{10}$ EON sur le boîtier de télécommande pour sélectionner un des 4 types d'émission (NEWS, AFFAIRS, INFO ou SPORT).**

Le nom de l'émission sélectionnée apparaît sur l'afficheur de la face avant.

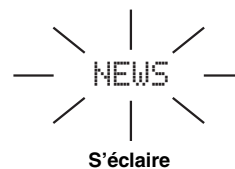

Pour arrêter la fonction EON, appuyez de manière répétée sur $\textcircled{10}$ EON sur le boîtier de télécommande jusqu'à ce que le nom du type d'émission disparaisse et que "EON OFF" apparaisse sur l'afficheur de la face avant.

Enregistrement

Les réglages d'enregistrement et autres opérations sont à réaliser au niveau de l'appareil d'enregistrement. Voir le mode d'emploi de l'appareil concerné.

Remarques

- Lorsque cet appareil est en veille, vous ne pouvez pas effectuer d'enregistrement en utilisant d'autres appareils qui lui sont reliés.
- Les réglages de TONE CONTROL (voir page 31) et VOLUME, le niveau de sortie des enceintes (voir page 32) et les corrections de champ sonore (voir page 34) n'agissent pas sur l'enregistrement.
- Il n'est pas possible d'enregistrer le signal provenant de la source reliée aux prises MULTI CH INPUT de cet appareil.
- Les signaux numériques transmis aux prises DIGITAL INPUT ne sont pas disponibles pour l'enregistrement sur les prises analogiques AUDIO OUT (REC). Par conséquent, si votre appareil est raccordé de manière à ne fournir que des signaux numériques, la source ne pourra pas être enregistrée.
- Le signal d'une source d'entrée donnée n'est pas présent sur la sortie AUDIO OUT (REC) portant le nom correspondant.
- Une fois que vous avez raccordé un enregistreur à cet appareil, laissez-le sous tension lorsque vous utilisez cet appareil. Si vous le mettez hors tension, cet appareil peut déformer le son provenant d'autres appareils.
- Prenez connaissance des lois sur les droits d'auteur en vigueur dans votre pays avant de copier un CD, ou d'enregistrer une émission de radio, etc. La copie d'une œuvre couverte par des droits d'auteur peut être interdite par la loi.



Effectuez un essai d'enregistrement avant de procéder à l'enregistrement définitif.

Lors de la lecture d'une gravure vidéo embrouillée ou faisant appel à des signaux de codage pour interdire la copie, l'image peut être plus ou moins déformée.

1 Mettez tous les appareils reliés en service.

2 Appuyez plusieurs fois de suite sur **ⓂINPUT </> (ou sur une des touches de sélection d'entrée (④)) pour sélectionner l'appareil souhaité.**

3 Commencez la lecture sur l'appareil sélectionné, ou choisissez une station de radio.

4 Commandez l'enregistrement sur l'appareil d'enregistrement.

Menu de réglage

Utilisez les paramètres suivants du menu de réglage pour définir divers éléments de la chaîne et personnaliser la manière de fonctionner de cet appareil. Modifiez le réglage initial (indiqué en caractères gras sous chaque paramètre) pour tenir compte des besoins de votre environnement d'écoute.

■ Réglage auto AUTO SETUP

Utilisez cette option pour que les paramètres des enceintes et de la chaîne se règlent automatiquement (voir page 22).

■ Réglage manuel MANUAL SETUP

Utilisez cette option pour régler manuellement les enceintes et les paramètres de la chaîne.

Menu son 1 SOUND MENU

Utilisez ce menu pour régler manuellement chaque enceinte, modifier la qualité tonale de la sortie de la chaîne ou compenser les retards apportés dans le traitement du signal vidéo dus à l'utilisation d'un moniteur à cristaux liquides ou d'un projecteur.

Paramètres	Description	Page
A) SPEAKER SET	Sélection de la taille de chaque enceinte, des enceintes devant émettre les signaux des fréquences basses, de la fréquence de coupure et de l'emplacement des enceintes avant raccordées aux bornes FRONT B.	46
B) SP LEVEL	Réglage du niveau de sortie de chaque enceinte.	47
C) SP DISTANCE	Réglage de la distance de chaque enceinte.	48
D) CENTER GEO	Réglage de la qualité tonale de l'enceinte centrale.	48
E) LFE LEVEL	Réglage du niveau de sortie de la voie LFE pour les signaux Dolby Digital ou DTS.	48
F) D. RANGE	Réglage de la dynamique pour les signaux Dolby Digital ou DTS.	48
G) AUDIO SET	Réglage du niveau de sourdine, du retard du son, du niveau de volume maximal et du niveau de volume initial.	49

Menu entrée 2 INPUT MENU

Utilisez ce menu pour réattribuer les prises d'entrée, sélectionner le mode d'entrée ou renommer une source.

Paramètres	Description	Page
A) INPUT ASSIGN	Affectation des prises d'entrée de cet appareil en fonction de l'appareil utilisé.	49
B) INPUT RENAME	Changement du nom des sources.	50
C) VOLUME TRIM	Réglage du niveau de sortie sur chaque prise.	50
D) DECODER MODE	Sélection du mode de décodeur pour les appareils reliés aux prises DIGITAL INPUT sur le panneau arrière de cet appareil.	50
E) MULTI CH SET	Sélection de la source vidéo qui sera reproduite en arrière-plan des sources transmises aux prises MULTI CH INPUT.	50

Menu option 3 OPTION MENU

Pour définir manuellement les valeurs des paramètres optionnels.

Paramètres	Description	Page
A)DISPLAY SET	Réglage de la luminosité de l'afficheur de la face avant.	51
B)MEMORY GUARD	Verrouillage des paramètres de champ sonore et des autres réglages dépendant du menu de réglage.	51
C)AUDIO SELECT	Désignation du mode de sélection de la prise d'entrée du son par défaut pour les sources d'entrée reliées aux prises DIGITAL INPUT lors de la mise sous tension de cet appareil.	51
D)PARAM. INI	Rétablissement des valeurs initiales (réglages usine) de tous les paramètres des champs sonores.	51

■ Informations concernant les signaux SIGNAL INFO

Utilisez cette option pour vérifier les informations sur les signaux audio (voir page 32).

Utilisation du menu de réglage

Utilisez le boîtier de télécommande pour accéder à chaque paramètre et définir sa valeur.



Vous pouvez modifier les paramètres du menu de réglage tout en écoutant le son.

1 Appuyez sur $\textcircled{2}$ MENU du boîtier de télécommande.

“AUTO SETUP” apparaît sur l'afficheur de la face avant.

• AUTO SETUP

2 Appuyez sur $\textcircled{\Delta}$ / $\textcircled{\nabla}$ pour sélectionner “MANUAL SETUP”.

• MANUAL SETUP

3 Appuyez sur $\textcircled{\text{ENTER}}$ pour accéder à “MANUAL SETUP”.

“1 SOUND MENU” apparaît sur l'afficheur de la face avant.

1 SOUND MENU

4 Appuyez de manière répétée sur $\textcircled{\Delta}$ / $\textcircled{\nabla}$ puis appuyez sur $\textcircled{\text{ENTER}}$ pour sélectionner le menu souhaité et y accéder.

Les menus suivants apparaissent sur l'afficheur de la face avant si vous appuyez à plusieurs reprises sur $\textcircled{\Delta}$ / $\textcircled{\nabla}$.

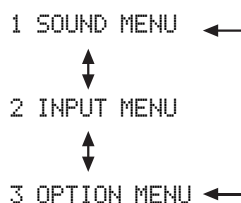
**5 Appuyez de manière répétée sur $\textcircled{\Delta}$ / $\textcircled{\nabla}$ puis appuyez sur $\textcircled{\text{ENTER}}$ pour sélectionner le menu souhaité et y accéder.**

- Répétez cette étape pour aller jusqu'aux éléments que vous voulez définir et les définir.
- Appuyez sur $\textcircled{\text{RETURN}}$ pour revenir au niveau précédent du menu.

6 Appuyez sur $\textcircled{\Delta}$ / $\textcircled{\nabla}$ pour sélectionner le paramètre souhaité puis appuyez sur $\textcircled{\leftarrow}$ / $\textcircled{\rightarrow}$ pour changer la valeur du paramètre.

- Appuyez sur $\textcircled{\rightarrow}$ pour augmenter la valeur.
- Appuyez sur $\textcircled{\leftarrow}$ pour diminuer la valeur.

7 Appuyez sur $\textcircled{\text{MENU}}$ pour sortir du mode de réglage.

1 SOUND MENU

Utilisez ce menu pour régler manuellement les enceintes, ou compenser les retards dans le traitement des signaux vidéo liés à l'emploi d'un moniteur à cristaux liquides ou d'un projecteur.

■ Réglage des enceintes A) SPEAKER SET

Utilisez cette fonction pour régler manuellement les paramètres des enceintes.

Réglage des enceintes FRONT B FRONT B

Utilisez ce menu pour définir l'emplacement des enceintes avant reliées aux prises FRONT B.

Choix: **FRONT**, ZONE B

- Sélectionnez "FRONT" pour mettre en et hors service les enceintes FRONT A et B lorsque les enceintes FRONT B sont dans la zone principale.
- Sélectionnez "ZONE B" si les enceintes reliées aux prises FRONT B sont placées dans une autre pièce. Si FRONT A est hors service et FRONT B est en service, toutes les enceintes de la pièce principale, y compris le caisson de graves, sont muettes et l'appareil ne délivre des sons qu'aux prises de FRONT B.

Remarques

- Si vous branchez un casque sur la prise PHONES de cet appareil, le son sortira par le casque et les bornes FRONT B lorsque "FRONT B" est réglé sur "ZONE B".
- Si une correction DSP est sélectionnée alors que la valeur de "FRONT B" est "ZONE B", l'appareil adoptera automatiquement le mode Virtual CINEMA DSP (voir page 36).

La partie graves d'un haut-parleur est égale ou supérieure à 16 cm: grand
La partie graves d'un haut-parleur est inférieure de 16 cm: petit

Enceintes avant FRONT

Choix: **LARGE**, SMALL

Lorsque les enceintes avant sont de grande taille

Sélectionnez "LARGE" (grand).

Lorsque les enceintes avant sont de petite taille

Sélectionnez "SMALL" (petit).

Remarque

Lorsque "BASS OUT" est réglé sur "FRNT" (voir page 47), vous ne pouvez sélectionner que "LARGE" dans "FRONT". Si la valeur de "FRONT" a été réglée sur autre chose que "LARGE", "LARGE" est automatiquement sélectionné comme valeur.

Enceinte centrale CENTER

Choix: NONE, **SML**, LRG

Lorsque l'enceinte centrale est de grande taille

Sélectionnez "LRG" (grand).

Lorsque l'enceinte centrale est de petite taille

Sélectionnez "SML" (petit).

Lorsque vous n'utilisez pas d'enceinte centrale

Sélectionnez "NONE" (aucune). Les signaux de la voie centrale sont dirigés vers les enceintes avant gauche et droite.

Enceintes d'ambiance gauche/droite SUR. LR

Choix: NONE, **SML**, LRG

Lorsque les enceintes d'ambiance sont de grande taille

Sélectionnez "LRG" (grand).

Lorsque les enceintes d'ambiance sont de petite taille

Sélectionnez "SML" (petit).

Lorsque vous n'utilisez pas d'enceintes d'ambiance

Sélectionnez "NONE" (aucune). Cet appareil se met dans le mode Virtual CINEMA DSP (voir page 36).

Sortie des graves LFE BASS OUT

Utilisez cette option pour sélectionner les enceintes qui doivent fournir les signaux LFE (effet de basses fréquences) et les signaux des fréquences graves.

Choix: SWFR, FRNT, **BOTH**



Si vous n'êtes pas satisfait des sonorités graves émises par les enceintes, n'hésitez pas à modifier les valeurs retenues.

Pour restituer des sons graves naturels lorsqu'un caisson de graves est raccordé à cet appareil

Sélectionnez "SWFR" (caisson de graves). Les signaux LFE ainsi que les signaux graves des autres enceintes définies par "SML" (ou "SMALL") sont dirigés vers le caisson de graves.

Pour restituer des sons graves intenses lorsqu'un caisson de graves est raccordé à cet appareil

Sélectionnez "BOTH" (les deux). Quelle que soit la source, les signaux des fréquences graves sont fournis par le caisson de graves. Les signaux LFE ainsi que les signaux graves des autres enceintes définies par "SML" (ou "SMALL") sont dirigés vers le caisson de graves. Les signaux graves des voies avant gauche et droite sont dirigés vers les enceintes avant gauche et droite et le caisson de graves quel que soit le réglage de "FRONT" (voir page 46).

Lorsqu'aucun caisson de graves n'est utilisé

Sélectionnez "FRNT" (avant). Les signaux LFE, les signaux graves fournis par les voies avant gauche et droite et les signaux graves des autres enceintes définies par "SML" (ou "SMALL") sont dirigés vers les enceintes avant gauche et droite quel que soit le réglage de "FRONT" (voir page 46).

Fréquence de recoupement CROSSOVER

Cette option sert à sélectionner la fréquence de recoupement de toutes les enceintes définies par "SML" (ou "SMALL") ou par "NONE" dans "SPEAKER SET" (voir pages 45 et 46). Toutes les fréquences inférieures à la fréquence sélectionnée sont envoyées au caisson de graves ou aux enceintes définies par "LRG" (ou "LARGE") dans "SPEAKER SET" (voir pages 45 et 46).

Choix: 40Hz, 60Hz, **80Hz**, 90Hz, 100Hz, 110Hz, 120Hz, 160Hz, 200Hz

Phase du caisson de graves SWFR PHASE

Si les basses manquent de puissance ou de netteté, essayez d'inverser la phase du caisson de graves.

Choix: **NRM**, REV

- Sélectionnez "NRM" si vous ne désirez pas inverser la phase du caisson de graves.
- Sélectionnez "REV" si vous désirez inverser la phase du caisson de graves.

Niveau de sortie des enceintes B)SP LEVEL

Utilisez cette fonction pour préciser manuellement le niveau de sortie de chaque enceinte.

Plage de réglage: -10 à +10 dB

Etape de réglage: 1 dB

Réglage initial: 0 dB

SP LEVEL	Enceinte ajustée
FL	Enceinte avant gauche
FR	Enceinte avant droite
C	Enceinte centrale
SL	Enceinte d'ambiance gauche
SR	Enceinte d'ambiance droite
SWFR	Caisson de graves

Remarque

Les voies disponibles sur chaque enceinte dépendent du réglage des enceintes.

■ Distance des enceintes $\text{C} \rightarrow \text{SP DISTANCE}$

Utilisez cette option pour préciser manuellement la distance à chaque enceinte et le retard qui doit être appliqué à la voie correspondante. Dans l'idéal, chaque enceinte devrait être à la même distance de la position d'écoute. Toutefois, cette situation est rarement possible dans les habitations. En conséquence, un retard doit être appliqué aux sons émis par chaque enceinte de telle manière que tous les sons arrivent en même temps à la position d'écoute.

Unité UNIT

Choix: meters (m), feet (ft)

Réglage initial:

[Modèles pour les États-Unis et le Canada]: pieds (ft)

[Autres modèles]: mètres (m)

- Sélectionnez "meters" pour indiquer les distances en mètres.
- Sélectionnez "feet" pour indiquer les distances en pieds.

Distances aux enceintes

Plage de réglage: 0,30 à 24,00 m (1.0 à 80.0 ft)

Étape de réglage: 0,10 m (0.5 ft)

Réglage initial:

FRONT L/FRONT R/SWFR: 3,00 m (10.0 ft)

CENTER: 2,60 m (8.5 ft)

SUR. L/SUR. R: 2,40 m (8.0 ft)

SP DISTANCE	Enceinte ajustée
FRONT L	Enceinte avant gauche
FRONT R	Enceinte avant droite
CENTER	Enceinte centrale
SUR. L	Enceinte d'ambiance gauche
SUR. R	Enceinte d'ambiance droite
SWFR	Caisson de graves

Remarque

Les voies disponibles sur chaque enceinte dépendent du réglage des enceintes.

■ Égaliseur graphique de voie centrale $\text{D} \rightarrow \text{CENTER GEQ}$

Utilisez ce menu pour régler l'égaliseur graphique à 5 bandes (100Hz, 300Hz, 1kHz, 3kHz et 10kHz) pour la voie centrale de sorte que la qualité tonale de l'enceinte centrale soit en harmonie avec celle des enceintes avant. Vous avez la possibilité de réaliser les réglages tout en écoutant une source ou le signal d'essai.

Plage de réglage: -6,0 à +6,0 dB

Étape de réglage: 0,5 dB

Réglage initial: 0 dB



Appuyez sur $\text{F} \rightarrow \Delta / \nabla$ pour sélectionner une bande de fréquences et sur $\text{F} \rightarrow \triangleleft / \triangleright$ pour ajuster la bande de fréquences sélectionnée.

Dans l'exemple suivant "100Hz" est sélectionné comme bande de fréquences.

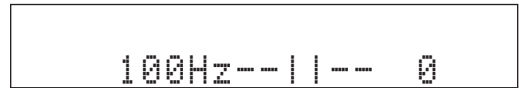

Signal d'essai TEST

Utilisez cette fonction pour effectuer les réglages de "CENTER GEQ" à l'aide du signal d'essai.

Choix: OFF, ON

- Sélectionnez "OFF" pour arrêter le signal d'essai et écouter la source sélectionnée.
- Sélectionnez "ON" pour que les signaux d'essai soient émis par les enceintes centrale et avant gauche.

■ Niveau des effets des fréquences graves

$\text{E} \rightarrow \text{LFE LEVEL}$

Utilisez cette option pour régler le niveau des effets LFE (effets basses fréquences) en fonction des possibilités du caisson de graves ou du casque. La voie LFE transporte des effets spéciaux à basses fréquences qui ne sont associés qu'à certaines scènes. Ce réglage n'est pris en compte que lorsque le signal d'entrée contient la voie LFE.

Plage de réglage: -20 à 0 dB

Étape de réglage: 1 dB

Enceinte LFE SP LFE

Réglage du niveau LFE des enceintes.

Casque LFE HP LFE

Réglage du niveau LFE du casque.

Remarque

Selon les valeurs retenues pour "BASS OUT" (voir page 47), certains signaux ne seront pas disponibles sur la prise SUBWOOFER OUTPUT.

■ Dynamique $\text{F} \rightarrow \text{D. RANGE}$

Utilisez cette option pour définir la compression de dynamique à appliquer aux signaux destinés aux enceintes et au casque. Le réglage effectué n'est pris en compte que si l'appareil détecte des signaux Dolby Digital ou DTS.

Choix: MIN, STD, MAX

- Sélectionnez "MIN" (minimum) pour l'écoute fréquente à bas niveau.
- Sélectionnez "STD" (standard) pour les applications générales.
- Sélectionnez "MAX" (maximum) pour conserver la totalité de la dynamique.

Dynamique des enceintes SP D.R

Réglage de la compression des enceintes.

Dynamique du casque HP D.R

Réglage de la compression du casque.

■ Réglages sonores G>AUDIO SET

Utilisez cette fonction pour effectuer des réglages généraux du son sur cet appareil.

Type de sourdine MUTE TYP.

Utilisez cette option pour définir l'amplitude de l'atténuation apportée par le silencieux (voir page 30).

Choix: **FULL**, -20dB

- Sélectionnez "FULL" pour couper totalement les sons.
- Sélectionnez "-20dB" pour réduire de 20 dB le niveau actuel.

Retard des sons A.DELAY

Utilisez cette fonction pour retarder les sons de manière à les synchroniser sur l'image vidéo. Ce réglage peut être nécessaire si la chaîne comporte un moniteur à cristaux liquides ou un moniteur à projection.

Plage de réglage: **0** à 160 ms

Etape de réglage: 1 ms

Volume maximal MAX VOL.

Utilisez cette fonction pour spécifier le volume maximal. Elle permet d'éviter les sons éventuellement trop forts. Par exemple, la plage du volume original est comprise entre +16 dB et -80 dB. Mais lorsque "MAX VOL." est réglé sur -5 dB, la plage de volume est comprise entre -5 dB et -80 dB.

Plage de réglage: -30 dB à +10 dB, **+16 dB**

Etape de réglage: 5 dB

Remarque

Le réglage "MAX VOL." a priorité sur le réglage "INI.VOL.". Par exemple, si "INI.VOL." a pour valeur -20 dB et "MAX VOL." a pour valeur -30 dB, le volume se réglera automatiquement sur -30 dB la prochaine fois que vous mettrez cet appareil en service.

Volume initial INI.VOL.

Utilisez cette fonction pour spécifier le volume à la mise sous tension de cet appareil.

Choix: **Off**, -80 dB à +16 dB

Etape de réglage: 1 dB

Remarque

Le réglage "MAX VOL." a priorité sur le réglage "INI.VOL.".

2 INPUT MENU

Utilisez ce menu pour réattribuer les prises d'entrée, sélectionner le mode d'entrée ou renommer une source.

■ Attribution des entrées

A)INPUT ASSIGN

Si les réglages initiaux de l'appareil ne correspondent pas à vos besoins, vous pouvez modifier l'attribution des prises pour tenir compte de l'appareil à utiliser. Modifiez les paramètres suivants pour changer l'attribution des prises et relier un plus grand nombre d'appareils. Après avoir changé l'attribution des entrées, vous pouvez sélectionner l'appareil concerné en utilisant

ⓂINPUT </> (ou les touches de sélection d'entrée) (4) sur le boîtier de télécommande).

Pour la prise DIGITAL INPUT COAXIAL 1

IN (1)

Choix: (1) CD, MD/CD-R, **DVD**, DTV/CBL, V-AUX, DVR

Pour les prises DIGITAL INPUT OPTICAL 2 et 3

IN (2)

IN (3)

Choix: (2) CD, MD/CD-R, DVD, **DTV/CBL**, V-AUX, DVR

(3) **CD**, MD/CD-R, DVD, DTV/CBL, V-AUX, DVR

Remarques

- Vous ne pouvez pas sélectionner plus d'une fois un élément particulier.
- Vous ne pouvez pas attribuer la même source d'entrée à "IN (2)" et "IN (3)". Par exemple, si vous attribuez "CD" à "IN (2)", "—" apparaît dans "IN (3)".

■ Changement du nom d'une entrée

B) INPUT RENAME

Utilisez cette fonction pour changer le nom de la source tel qu'il apparaît sur l'afficheur de la face avant.

Dans l'exemple suivant "DVD" est renommé "My DVD".



- 1 Appuyez sur une des touches de sélection d'entrée (4) ou **MULTI CH IN** pour sélectionner la source d'entrée dont vous voulez changer le nom.

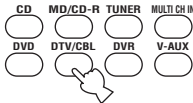

- 2 Appuyez sur **◀/▶** du boîtier de télécommande pour mettre le soulignement " _ " sous l'espace ou le caractère que vous voulez changer.

- 3 Appuyez sur **▲/▼** pour sélectionner le caractère à employer et sur **◀/▶** pour passer au caractère suivant.

Remarques

- Chaque entrée peut contenir 8 caractères.
- Utilisez **▼** pour changer le caractère dans l'ordre suivant, ou bien appuyez sur **▲** pour changer le caractère dans l'ordre inverse:
A à Z, espace, 0 à 9, espace, a à z, espace, symboles (#, *, -, +, etc.)

- 4 Répétez les étapes 1 à 3 pour renommer chaque entrée.

- 5 Appuyez sur **MENU** pour quitter le mode "INPUT RENAME".

■ Équilibrage du volume C) VOLUME TRIM

Utilisez ce menu pour régler le niveau du signal d'entrée au niveau de chaque prise. Cela peut être utile pour équilibrer le niveau de chaque source afin d'éviter les brusques variations d'intensité sonore au moment du passage d'une source à une autre.

Appuyez sur une des touches de sélection d'entrée (4) ou **MULTI CH IN** pour sélectionner la source d'entrée dont vous voulez ajuster le niveau.

Choix: CD, TUNER, MD/CD-R, DVD, DTV/CBL, V-AUX (DOCK), DVR, MULTI CH IN

Plage de réglage: -6,0 à +6,0 dB

Étape de réglage: 1,0 dB

Réglage initial: 0,0 dB

■ Mode de décodeur D) DECODER MODE

Mode de sélection de décodeur

Utilisez cette fonction pour désigner le mode de décodeur par défaut pour les sources d'entrée reliées aux prises DIGITAL INPUT lors de la mise sous tension de cet appareil.

Choix: **AUTO**, LAST

- Sélectionnez "AUTO" si vous souhaitez que l'appareil détecte automatiquement le type des signaux d'entrée et sélectionne le mode de décodeur convenable.
- Choisissez "LAST" si vous souhaitez que cet appareil adopte automatiquement le dernier mode de décodeur associé à la source d'entrée.

Réglage de priorité au décodeur DTS

Choix: **AUTO**, DTS

- Sélectionnez "AUTO" dans le cas où vous désirez que l'appareil détecte automatiquement le type des signaux d'entrée et sélectionne le mode convenable.
- Sélectionnez "DTS" pour la lecture de CD DTS.

■ Configuration d'une entrée multivoies

E) MULTI CH SET

BGV BGV

Utilisez cette fonction pour sélectionner la source vidéo qui sera reproduite en arrière-plan pour les sources transmises aux prises MULTI CH INPUT.

Choix: **LAST**, DVR, V-AUX, DTV/CBL, DVD



Sélectionnez "LAST" pour que la dernière source vidéo vue soit automatiquement sélectionnée comme image d'arrière-plan.

3 OPTION MENU

Utilisez ce menu pour définir les valeurs des paramètres optionnels.

■ Réglages d'affichage A)DISPLAY SET

Luminosité DIMMER

Utilisez cette option pour régler la luminosité de l'afficheur de la face avant.

Plage de réglage: -4 à 0

Etape de réglage: 1

- Appuyez sur **Ⓜ**◀ pour rendre l'afficheur de la face avant plus sombre.
- Appuyez sur **Ⓜ**▶ pour rendre l'afficheur de la face avant plus clair.

■ Protection de la mémoire B)MEMORY GUARD

Protection de la mémoire MEM.GUARD

Utilisez cette fonction pour empêcher que les valeurs des paramètres des corrections DSP et autres réglages ne soient accidentellement modifiées.

Choix: **OFF**, **ON**

- Sélectionnez "OFF" pour mettre le mode "MEM.GUARD" hors service.
- Sélectionnez "ON" pour protéger:
 - les paramètres des corrections de champ sonore
 - tous les éléments du menu de réglage
 - tous les niveaux de sortie des enceintes
 - les paramètres des modèles de SCENE

Remarque

Si "MEM.GUARD" est réglé sur "ON", vous ne pouvez pas sélectionner un autre élément du menu de réglage.

■ Sélection audio C)AUDIO SELECT

Utilisez cette fonction pour désigner la prise d'entrée sélectionnée par défaut pour les sources d'entrée lors de la mise sous tension de cet appareil.

Choix: **AUTO**, **LAST**

- Sélectionnez "AUTO" dans le cas où vous désirez que l'appareil détecte automatiquement le type des signaux d'entrée et sélectionne le mode convenable.
- Sélectionnez "LAST" pour que cet appareil adopte automatiquement le dernier mode d'entrée associé à la source (voir page 31).

■ Valeurs initiales des paramètres

D)PARAM. INI

Utilisez cette fonction pour rétablir à leurs valeurs initiales (réglages usine) tous les paramètres des corrections de champ sonore de cet appareil.

Choix: **NO**, **YES**

- Sélectionnez "NO" pour annuler l'initialisation des paramètres et revenir au niveau précédent du menu.
- Sélectionnez "YES" pour rétablir à leurs valeurs initiales (réglages usine) tous les paramètres des champs sonores.

Remarques

- Vous ne pouvez pas rétablir les valeurs précédentes des paramètres après l'initialisation des paramètres des corrections de champ sonore.
- Vous ne pouvez pas initialiser séparément les corrections de champ sonore.

Réglages approfondis

Cet appareil propose d'autres menus qu'il affiche, le moment venu, sur la face avant. Le menu de réglages approfondis offre le moyen de régler et de personnaliser le fonctionnement de cet appareil. Modifiez le réglage initial (indiqué en caractères gras sous chaque paramètre) pour tenir compte des besoins de votre environnement d'écoute.

Remarques

- Seuls **ⓐSTANDBY/ON**, **ⓀPROGRAM** </> et **ⓁSTRAIGHT** agissent lorsque le menu de réglages approfondis est utilisé.
- Aucune autre opération ne peut être effectuée lorsque vous utilisez le menu de réglages approfondis.
- Le menu de réglages approfondis n'apparaît que sur l'afficheur de la face avant.

1 Appuyez sur **ⓐSTANDBY/ON sur la face avant pour mettre cet appareil en veille.**

2 Appuyez un instant sur **ⓂTONE CONTROL puis appuyez sur **ⓐSTANDBY/ON** pour mettre cet appareil en service.**

L'appareil se met en service et le menu des réglages approfondis apparaît sur l'afficheur de la face avant.

3 Appuyez sur **ⓀPROGRAM </> pour sélectionner le paramètre que vous voulez régler.**

Le nom du paramètre sélectionné apparaît sur l'afficheur de la face avant.

4 Appuyez plusieurs fois de suite sur **ⓁSTRAIGHT pour changer le réglage du paramètre sélectionné.**

5 Appuyez sur **ⓐSTANDBY/ON pour valider votre choix et pour mettre cet appareil en veille.**



Le réglage effectué agira à la prochaine mise en service de cet appareil.

■ Intervalle d'accord des fréquences du syntoniseur **TU** (Modèle pour l'Asie et modèle Standard seulement)

Utilisez cette option pour préciser l'incrément de syntonisation utilisé dans votre région.

Choix: **AM10/FM100**, AM9/FM50

- Sélectionnez "AM10/FM100" dans le cas de l'Amérique du Nord, de l'Amérique Centrale et de l'Amérique du Sud.
- Sélectionnez "AM9/FM50" pour toutes les autres régions.

■ Initialisation **PRESET**

Utilisez cette option pour rétablir toutes les valeurs initiales (réglages usine) des paramètres de cet appareil.

Choix: **CANCEL**, **RESET**

- Sélectionnez "CANCEL" pour ne pas rétablir les valeurs initiales des paramètres de cet appareil.
- Sélectionnez "RESET" pour rétablir les valeurs initiales des paramètres de cet appareil.

Remarques

- Toutes les valeurs initiales de tous les paramètres de cet appareil, y compris des paramètres du menu de réglage sont rétablies. Toutefois, les paramètres du menu de réglages approfondis ne reviennent pas à leurs réglages initiaux.
- Les valeurs initiales des paramètres sont activées après une nouvelle mise en service de l'appareil.

Guide de dépannage

Reportez-vous au tableau suivant si l'appareil ne fonctionne pas convenablement. Si l'anomalie constatée n'est pas mentionnée, ou encore si les actions correctives suggérées sont sans effet, mettez l'appareil hors service, débranchez la fiche du câble d'alimentation et prenez contact avec le revendeur ou le service après-vente de Yamaha.

■ Généralités

Anomalies	Causes possibles	Actions correctives	Voir page
L'appareil ne se met pas en service lorsque vous appuyez sur la touche d'alimentation, ou bien il se met en veille.	La fiche du câble d'alimentation n'est pas convenablement branchée, ou pas branchée du tout.	Branchez soigneusement le câble d'alimentation.	—
	Le circuit de protection a été actionné.	Assurez-vous que tous les cordons de liaison aux enceintes sont bien reliés à l'appareil et aux enceintes et qu'aucun cordon n'est en contact avec autre chose que la borne ou la prise qui le concernent.	11
	L'appareil a été soumis à une secousse électrique puissante (provoquée par exemple par un orage ou une décharge d'électricité statique).	Mettez l'appareil en veille, débranchez le câble d'alimentation puis rebranchez-le environ 30 secondes plus tard et utilisez l'appareil comme à l'accoutumée.	—
Absence de son.	Les raccordements des câbles d'entrée ou de sortie ne sont pas corrects.	Raccordez les câbles comme il convient. Si l'anomalie persiste, il se peut que les câbles soient défectueux.	13-17
	Aucune prise d'entrée audio appropriée n'a été désignée.	Désignez une prise d'entrée audio appropriée.	31
	Aucune source convenable n'a été sélectionnée.	Sélectionnez une source d'entrée appropriée avec ⓂINPUT < /> sur la face avant (ou avec les touches de sélection d'entrée (4) du boîtier de télécommande).	29, 30
	Les raccordements des enceintes sont défectueux.	Corrigez les raccordements.	11
	Les enceintes avant qui doivent être utilisées n'ont pas été sélectionnées de la façon qui convient.	Sélectionnez les enceintes avant avec ⓁSPEAKERS .	29
	Le niveau de sortie est réglé au minimum.	Augmentez le niveau de sortie.	—
	Le silencieux fonctionne.	Appuyez sur ⓂMUTE ou ⓈVOLUME +/- sur le boîtier de télécommande pour rétablir le son, puis réglez le volume.	30
	L'appareil reçoit des signaux qu'il ne peut pas reproduire, par exemple les signaux d'un CD-ROM.	Choisissez une source dont les signaux peuvent être reproduits par l'appareil.	—
	Les signaux audio entrant par la prise HDMI ne ressortent pas par les bornes d'enceintes.	Effectuez une liaison analogique ou numérique en plus de la liaison HDMI.	—
	Le réglage de l'appareil raccordé n'est pas correct.	Faites les réglages appropriés en vous reportant au mode d'emploi de l'appareil raccordé.	—
Les sons disparaissent brusquement.	Le circuit de protection a été actionné du fait de la présence d'un court-circuit, etc.	Assurez-vous que les câbles d'enceintes ne sont en contact entre eux puis mettez à nouveau cet appareil en service.	—
	La minuterie a mis l'appareil hors service.	Mettez l'appareil en service et reprenez la lecture.	—
	Le silencieux fonctionne.	Appuyez sur ⓂMUTE ou sur ⓈVOLUME +/- sur le boîtier de télécommande pour rétablir le son.	30
Le son ne sort des enceintes que d'un côté.	Les raccordements des câbles sont incorrects.	Raccordez les câbles comme il convient. Si l'anomalie persiste, il se peut que les câbles soient défectueux.	13-17
	L'équilibre entre les voies réalisé grâce à "SP LEVEL" est incorrect.	Réglez le paramètre "SP LEVEL".	32
Seule l'enceinte centrale émet des sons audibles.	Si vous utilisez CINEMA DSP pendant la lecture d'une source monophonique, le signal de la source est appliqué sur la voie centrale, tandis que les enceintes avant et les enceintes d'ambiance reproduisent les effets sonores.		

Anomalies	Causes possibles	Actions correctives	Voir page
Absence de son de la part de l'enceinte chargée de reproduire la voie centrale.	La valeur du paramètre "CENTER" de "SPEAKER SET" est "NONE".	Avec "CENTER", choisissez "SML" ou "LRG".	46
	Avec certaines corrections de champ sonore, aucun son n'est émis par l'enceinte centrale.	Choisissez une autre correction de champ sonore.	34
Absence de son de la part des enceintes d'ambiance.	La valeur du paramètre "SUR. LR" de "SPEAKER SET" est "NONE".	Avec "SUR. LR", choisissez "SML" ou "LRG".	46
	L'appareil est en mode "STRAIGHT" alors que la source reproduite est monophonique.	Appuyez sur STRAIGHT sur la face avant pour éteindre "STRAIGHT" sur l'afficheur.	36
Le caisson de graves n'émet aucun son.	Le paramètre "BASS OUT" de "SPEAKER SET" a pour valeur "FRNT" alors que les signaux fournis par la source sont au format Dolby Digital ou DTS.	Avec "BASS OUT", choisissez "SWFR" ou "BOTH".	47
	Le paramètre "BASS OUT" de "SPEAKER SET" a pour valeur "SWFR" ou "FRNT" alors que la source fournit un signal à 2 voies.	Avec "BASS OUT", choisissez "BOTH".	47
	La source ne contient aucun signal à fréquence grave.		
La lecture des sources au format Dolby Digital ou DTS n'est pas possible. (Le témoin Dolby Digital ou DTS de l'afficheur de la face avant ne s'éclaire pas.)	L'appareil relié n'est pas réglé pour fournir en sortie des signaux numériques au format Dolby Digital ou DTS.	Effectuez le réglage qui convient après avoir consulté le mode d'emploi de l'appareil concerné.	—
	La sélection de prise d'entrée audio est réglée sur "ANALOG".	Réglez la sélection de prise d'entrée audio sur "AUTO".	31
Un ronflement se fait entendre.	Les raccordements des câbles sont incorrects.	Branchez soigneusement les câbles audio. Si l'anomalie persiste, il se peut que les câbles soient défectueux.	—
Le niveau de sortie ne peut pas être augmenté, ou encore les sons sont déformés.	Vous essayez d'augmenter le volume au-delà du niveau maximal.	Ajustez le réglage "MAX VOL.".	49
	L'appareil relié aux prises AUDIO OUT (REC) de cet appareil n'est pas en service.	Mettez cet appareil en service.	—
Les effets sonores ne peuvent pas être enregistrés.	Il n'est pas possible d'enregistrer les effets sonores sur un support.		
Il n'est pas possible d'enregistrer le signal de la source sur un appareil relié aux prises AUDIO OUT (REC) de cet appareil-ci.	La source n'est pas reliée aux prises AUDIO IN analogiques de cet appareil.	Reliez la source aux prises AUDIO IN analogiques.	15, 17
Il n'est pas possible de modifier les paramètres des champs sonores et d'autres réglages de cet appareil.	La valeur du paramètre "MEM.GUARD" de "OPTION MENU" est "ON".	Avec "MEM.GUARD", choisissez "OFF".	51
Cet appareil ne fonctionne pas convenablement.	Le microprocesseur interne a cessé de fonctionner du fait d'une secousse électrique (provoquée par un orage ou une décharge d'électricité statique), ou d'une baisse importante de la tension d'alimentation.	Débranchez le câble d'alimentation puis rebranchez-le environ 30 secondes plus tard.	—
"CHECK SP WIRES" apparaît sur l'afficheur de la face avant.	Les câbles d'enceintes sont en court-circuit.	Assurez-vous que tous les câbles d'enceintes sont raccordés convenablement.	11
Un appareil numérique ou un appareil radiofréquence génère un brouillage.	Cet appareil est trop proche de l'appareil numérique ou de l'appareil radiofréquence.	Éloignez cet appareil de celui qui est concerné.	—

Anomalies	Causes possibles	Actions correctives	Voir page
L'image est déformée.	La source vidéo fournit un signal embrouillé ou codé dans le dessein d'empêcher sa copie.		
Cet appareil passe en veille.	La température interne de l'appareil est excessive et le circuit de protection contre les surchauffes a été actionné.	Attendez environ une heure, le temps pour que cet appareil refroidisse puis remettez-le en service.	—

■ Syntoniseur

Anomalies	Causes possibles	Actions correctives	Voir page	
FM	La réception FM en stéréophonie est parasitée.	Les caractéristiques des émissions FM stéréophoniques sont à l'origine de cette anomalie si l'émetteur est trop éloigné, ou encore si le niveau d'entrée sur l'antenne est médiocre.	Vérifiez les raccordements de l'antenne.	18
			Tentez d'utiliser une antenne FM directionnelle de bonne qualité.	—
			Effectuez la syntonisation manuellement.	37
	La réception FM est mauvaise, même avec une antenne de bonne qualité.	L'appareil est soumis aux effets de trajets multiples.	Essayez de changer la position de l'antenne pour supprimer les trajets multiples.	—
FM	Il n'est pas possible d'effectuer la syntonisation automatique sur la station désirée.	La puissance captée est trop faible.	Tentez d'utiliser une antenne FM directionnelle de bonne qualité.	—
			Effectuez la syntonisation manuellement.	37
	La syntonisation sur les fréquences mises en mémoire est devenue impossible.	Cet appareil a été hors tension pendant une longue période.	Sélection de stations mises en mémoire.	38
AM	Il n'est pas possible d'effectuer la syntonisation automatique sur la station désirée.	Le signal capté est trop faible, ou les raccordements de l'antenne sont défectueux.	Resserrez les raccordements de l'antenne cadre AM et orientez-la pour que la réception soit aussi bonne que possible.	—
			Effectuez la syntonisation manuellement.	37
	Des craquements et des sifflements sont produits en permanence.	Ces bruits sont dus à des éclairs, lampes fluorescentes, moteurs électriques, thermostats et à d'autres appareils de même nature.	Utilisez une antenne extérieure et une tresse de masse. Cela peut améliorer les choses mais il est souvent difficile de supprimer tous les bruits.	—
	Vous entendez des bruits sourds et des couinements.	Un téléviseur est utilisé à proximité.	Éloignez l'appareil du téléviseur.	—

■ AUTO SETUP

Avant l'exécution de AUTO SETUP

Message d'erreur	Causes possibles	Actions correctives	Voir page
Connect MIC!	Le microphone d'optimisation n'est pas branché.	Branchez le microphone d'optimisation fourni sur la prise OPTIMIZER MIC située sur la face avant.	22
Unplug HP!	Le casque est branché.	Débranchez le casque.	—

Pendant l'exécution de AUTO SETUP

Message d'erreur	Causes possibles	Actions correctives	Voir page
NO FRONT L SP NO FRONT R SP	Les signaux émis par les voies avant gauche et droite ne sont pas détectés.	Vérifiez les liaisons aux enceintes avant gauche et droite.	11
NO SUR.L SP NO SUR.R SP	Le signal de la voie d'ambiance n'est pas détecté.	Vérifiez les raccordements des enceintes d'ambiance.	11
NOISY	Le bruit de fond est trop élevé.	Essayez d'exécuter "AUTO SETUP" dans une salle silencieuse. Éteignez les appareils électriques bruyants tels que les climatiseurs, etc., ou éloignez-les du microphone d'optimisation.	— —
NO MIC	Le microphone d'optimisation a été débranché au cours de la procédure "AUTO SETUP".	Branchez le microphone d'optimisation fourni sur la prise OPTIMIZER MIC située sur la face avant.	22
USER CANCEL	La procédure "AUTO SETUP" a été abandonnée de votre fait.	Appuyez une nouvelle fois sur "AUTO SETUP".	22

Après la procédure AUTO SETUP

Message d'avertissement	Causes possibles	Actions correctives	Voir page
PHASE REVERSED	La polarité de l'enceinte est incorrecte. Ce message peut apparaître, quand bien même les enceintes sont correctement raccordées.	Contrôlez la polarité de la connexion à chaque enceinte (+ ou -).	11
DISTANCE ERROR	La distance entre l'enceinte la plus proche et l'enceinte la plus éloignée est trop grande pour pouvoir effectuer ce réglage.	Approchez l'enceinte de la position d'écoute.	—
LEVEL ERROR	La différence de niveaux sonores entre deux enceintes est excessive. (Aucune correction de niveau n'est effectuée.)	Si "SWFR:TOO LOUD" ou "SWFR:TOO LOW" apparaît, réglez le volume du caisson de graves. Modifiez la disposition des enceintes de manière que chacune soit dans un environnement similaire. Vérifiez les raccordements des enceintes. Utilisez des enceintes de qualité et de rendement similaires.	22 — 11 —

Remarques

- En cas d'apparition de la page "ERROR" ou "WARNING", recherchez la cause de l'anomalie puis exécutez à nouveau la procédure "AUTO SETUP".
- Si le message d'avertissement "PHASE REVERSED" apparaît, les corrections réalisées ne sont pas les meilleures.
- Si le message d'avertissement "DISTANCE ERROR" ou "LEVEL ERROR" apparaît, aucune correction n'a été réalisée.

■ Boîtier de télécommande

Anomalies	Causes possibles	Actions correctives	Voir page
Le boîtier de télécommande ne fonctionne pas ou n'agit pas convenablement.	La portée et l'angle sont incorrects.	Le boîtier de télécommande agit à une distance inférieure à 6 m et sous un angle inférieur à 30 degrés par rapport à une perpendiculaire à la face avant.	21
	Le lumière directe du soleil ou d'un éclairage (lampe fluorescente à convertisseur, etc.) frappe le capteur de télécommande de cet appareil.	Changez l'emplacement de l'appareil.	—
	Les piles sont usagées.	Remplacez les piles.	3
	Même si le code a été bien choisi et bien enregistré, il se peut que l'appareil concerné ne réponde pas aux ordres du boîtier de télécommande.		

■ Réinitialisation de la chaîne

Utilisez cette option pour rétablir toutes les valeurs initiales (réglages usine) des paramètres de cet appareil.

1 Appuyez sur **(A)STANDBY/ON sur la face avant pour mettre cet appareil en veille.**

2 Appuyez un instant sur **(J)TONE CONTROL puis appuyez sur **(A)STANDBY/ON** pour mettre cet appareil en service.**

Le menu de réglages avancés n'apparaît que sur l'afficheur de la face avant.

3 Appuyez sur **(K)PROGRAM **</>** pour sélectionner "PRESET".**

4 Appuyez plusieurs fois de suite sur **(L)STRAIGHT pour sélectionner "RESET".** Sélectionnez "CANCEL" pour abandonner la mise en œuvre et ne pas tenir compte des modifications effectuées.

5 Appuyez sur **(A)STANDBY/ON pour valider votre choix et pour mettre cet appareil en veille.**

Remarques

- Toutes les valeurs initiales de tous les paramètres de cet appareil, y compris des paramètres du menu de réglage sont rétablies. Toutefois, les paramètres du menu de réglages approfondis ne reviennent pas à leurs réglages initiaux.
- Les valeurs initiales des paramètres sont activées après une nouvelle mise en service de l'appareil.



Pour annuler l'initialisation et ne rien changer, appuyez plusieurs fois de suite sur **(L)STRAIGHT** pour sélectionner "CANCEL", puis appuyez sur **(A)STANDBY/ON**.

■ Informations relatives aux signaux sonores

Dolby Digital

Dolby Digital est un système numérique de correction d'ambiance acoustique qui produit des voies totalement indépendantes. Avec 3 voies avant (gauche, centre et droite) et 2 voies arrière stéréo, Dolby Digital est un système à 5 voies audio. Une voie supplémentaire, sur laquelle ne circulent que les effets basse fréquence (LFE), complète l'ensemble à 5.1 voies (la voie est comptée pour 0.1). En utilisant 2 voies stéréophoniques pour les enceintes arrière, il est permis d'obtenir des effets sonores plus rigoureux que ceux de Dolby Surround, en particulier lorsque la source se déplace. La très grande dynamique (rapport entre les sons maximum et les sons minimum) des 5 voies, qui chacune couvre tout le spectre, et l'orientation précise de la source grâce à un traitement numérique, apportent à l'auditoire un plaisir et un réalisme jusqu'alors inconnus. Cet appareil est conçu pour restituer au mieux tous les environnements sonores, qu'ils soient monophoniques ou à 5.1 voies.

Dolby Pro Logic II

Dolby Pro Logic II est une technique améliorée permettant de décoder un grand nombre d'enregistrements Dolby Surround. Cette nouvelle technologie permet de reproduire 5 voies discrètes par les 2 voies avant gauche et droite, la voie centrale et les 2 voies d'ambiance gauche et droite, alors que la technologie Pro Logic classique n'utilise qu'une voie d'ambiance. Trois modes sont disponibles: le mode "Music" pour la musique, le mode "Movie" pour les films et le mode "Game" pour les jeux vidéo.

Dolby Surround

Dolby Surround fait usage d'un système analogique d'enregistrement à 4 voies pour reproduire des effets sonores réalistes et dynamiques: 2 voies avant gauche et droite (stéréophonie), une voie centrale pour les dialogues (monophonie) et une voie arrière (monophonie) pour les effets sonores. La voie d'ambiance reproduit seulement une plage de fréquences étroite du son. Dolby Surround est largement employé pour les cassettes vidéo, les Laser Disc et de nombreuses émissions de télévision, par câble ou non. Le décodeur Dolby Pro Logic de cet appareil fait appel à un traitement numérique pour maintenir à une valeur stable le niveau sonore de chaque voie de manière à accentuer les effets sonores produits par les sources mobiles, et leur directivité.

DTS Digital Surround

Le système numérique DTS a été mis au point pour remplacer les pistes sonores analogiques des films par 5.1 pistes numériques; sa popularité croît rapidement et de nombreuses salles s'équipent tous les jours. DTS, Inc. a développé une version domestique grâce à laquelle vous pouvez bénéficier dans votre salon de musique de l'ampleur et de l'image sonores DTS qui étaient autrefois réservées aux cinémas. Ce système, pratiquement exempt de toute distorsion, produit 5.1 voies, à savoir 3 voies avant (gauche, droite, centre), 2 voies d'ambiance et une voie LFE, dénommée 0.1, dont la restitution est confiée au caisson de graves; l'ensemble est dit à 5.1 voies.

Voie LFE 0.1

Cette voie reproduit les signaux graves des basses fréquences. La plage des fréquences couvertes par cette voie s'étend de 20 Hz à 120 Hz. Dans les systèmes Dolby Digital et DTS à 5.1 voies on compte cette voie pour 0.1 parce qu'elle ne fait que renforcer les fréquences graves alors que les 5 autres voies couvrent tout le spectre.

PCM (PCM linéaire)

PCM linéaire est une technique qui, à partir d'un signal analogique, produit un signal numérique, l'enregistre et le transmet sans aucune compression. Cette technique est utilisée pour la gravure des CD et des DVD audio. Le signal analogique est échantillonné un grand nombre de fois par seconde pour donner naissance au signal PCM. PCM (Pulse Code Modulation) se définit comme une "modulation par impulsions et codage" du signal analogique au moment de l'enregistrement.

Fréquence d'échantillonnage et nombre de bits de quantification

Lors de la numérisation d'un signal audio analogique, le nombre d'échantillonnages par seconde est appelé fréquence d'échantillonnage, et la finesse avec laquelle l'amplitude du signal est convertie sous forme numérique est le nombre de bits de quantification. Le spectre reproductible est lié à la fréquence d'échantillonnage, tandis que la dynamique, qui représente la différence entre les sons les plus forts et les sons les plus faibles, dépend du nombre de bits. En principe, plus la fréquence d'échantillonnage est élevée plus le spectre est large, et plus le nombre de bits de quantification est élevé, plus le niveau sonore peut être clairement traduit.

■ Informations sur les corrections de champ sonore

CINEMA DSP

Étant donné que Dolby Surround et DTS ont été conçus, à l'origine, pour les salles de cinéma, leurs effets sont mieux perçus dans une salle comprenant de nombreuses enceintes et qui a été construite pour favoriser les effets sonores. Chez soi, la taille de la pièce, les matériaux des murs, le nombre d'enceintes diffèrent très largement et il est logique qu'il en soit de même au niveau des sons.

Prenant appui sur une très large série de mesures, Yamaha CINEMA DSP fait appel à une technique DSP Yamaha originale, qui combine les systèmes Dolby Pro Logic, Dolby Digital et DTS pour que l'auditeur bénéficie d'une expérience sonore voisine de ce qu'il ressent au cinéma.

SILENT CINEMA

Yamaha a mis au point, pour le casque, un champ sonore DSP naturel et réaliste. Les valeurs des paramètres ont été calculées précisément pour que chaque correction sonore soit restituée par le casque comme elle l'est par les enceintes.

Virtual CINEMA DSP

Yamaha a développé un algorithme, Virtual CINEMA DSP, qui autorise les effets sonores DSP même si l'installation ne comporte aucune enceinte d'ambiance, car il fait appel à ce moment-là à des enceintes d'ambiance virtuelles. Virtual CINEMA DSP peut être utilisé avec un système limité ne comprenant que 2 enceintes avant et pas d'enceinte centrale.

■ Informations vidéo

Composantes vidéo

Dans le cas d'un système utilisant les composantes vidéo, le signal vidéo est séparé en signal de luminance Y et signaux de chrominance P_B et P_R. Les couleurs peuvent être reproduites plus fidèlement car chaque signal est indépendant. Le signal de composante est également appelé "signal de différence de couleur" du fait que le signal de luminance est soustrait au signal de chrominance. Pour utiliser ces signaux, il faut que le moniteur soit pourvu de prises d'entrée à composantes vidéo.

Signal vidéo composite

Les signaux vidéo composites sont les trois éléments de base qui constituent une image vidéo: la couleur, la luminosité et la synchronisation. La prise de vidéo composite d'un appareil vidéo fournit ces 3 éléments sous forme combinée.

Caractéristiques techniques

SECTION AUDIO

- Puissance minimum efficace de sortie pour les voies avant, centrale, d'ambiance
1 kHz, DHT 0,9%, 6 Ω 100 W/voix
- Puissance maximale (JEITA)
1 kHz, DHT 10%, 6 Ω 135 W/voix
- Puissance MAX par voie
1 kHz, DHT 0,7%, 4 Ω 105 W ou plus
- Puissance CEI
1 kHz, DHT 0,1%, 6 Ω 90 W ou plus
- Puissance dynamique
(IHF, 6/4/2 Ω) 105/130/150 W
- Entrefer dynamique
8 Ω 0,41 dB
- Réponse en fréquence
CD, etc. à Avant 10 Hz à 100 kHz, 0/-3 dB
V-AUX à Avant 10 Hz à 20 kHz, 0/-3 dB
- Distorsion harmonique totale
De CD, etc. (stéréo 2 voies) aux enceintes avant SP OUT
1 kHz, 50 W/6 Ω 0,06% ou moins
- Rapport signal/bruit (Réseau IHF-A)
CD, etc. (STEREO) Entrée court-circuitée
250 mV 100 dB ou plus
200 mV 98 dB ou plus
- Bruit résiduel (Réseau IHF-A)
Enceintes avant G et D 170 µV ou moins
- Séparation des voies
CD, etc. Entrée 5,1 kΩ court-circuitée (1 kHz/10 kHz)
..... 60 dB/45 dB ou plus
- Commande des timbres
BASS, accentuation/coupeure ±10 dB/100 Hz
TREBLE, accentuation/coupeure ±10 dB/20 kHz
- Sortie/Impédance nominale à la prise de casque
CD, etc. (1 kHz, 200 mV, 8 Ω) 0,4 V/470 Ω
- Sensibilité et impédance d'entrée
CD, etc. 200 mV/47 kΩ
MULTI CH INPUT 200 mV/47 kΩ
- Signal d'entrée maximal
CD, etc. 1 kHz, DHT 0,5% (EFFET EN SERVICE)
..... 2,0 V ou plus
- Niveau et impédance de sortie
AUDIO OUT (REC) 200 mV/1,2 kΩ
SUBWOOFER OUTPUT
(Stéréo 2 voies et FRONT SP: SMALL) 4 V/1,2 kΩ
- Caractéristiques du filtre (fc=40/60/80/90/100/110/120/160/200 Hz)
H.P.F. (voies avant, centrale, d'ambiance) 12 dB/oct.
L.P.F. (Grave) 24 dB/oct.

SECTION VIDÉO

- Niveau du signal
Composite 1 Vc-c/75 Ω
Composante 1 Vc-c/75 Ω (Y), 0,7 Vc-c/75 Ω (Pb/Pk)
- Niveau d'entrée maximal vidéo 1,5 Vc-c ou plus
- Rapport signal/bruit 50 dB ou plus
- Réponse en fréquence (MONITOR OUT)
Signal à composantes 5 Hz à 60 MHz, -3 dB

SECTION FM

- Gamme de syntonisation 87,50 à 108,00 MHz
- Seuil de sensation douloureuse à 50 dB (IHF, modulation 100%)
Mono 2,8 µV (20,2 dBf)
- Rapport signal/bruit (IHF)
Mono/Stéréo 73 dB/70 dB
- Distorsion harmonique (1 kHz)
Mono/Stéréo 0,5%/0,5%

SECTION AM

- Gamme de syntonisation 531 à 1611 kHz

GÉNÉRALITÉS

- Alimentation 230 V CA, 50 Hz
- Consommation 240 W
- Consommation en veille 0,8 W
- Dimensions (L x H x P) 435 x 151 x 318 mm
(17"-1/8" x 5-15/16" x 12-1/2")
- Poids 8,0 kg

* Les spécifications peuvent être modifiées sans avis préalable.

Index

■ Numerics

1 SOUND MENU	44, 46
2 INPUT MENU	44, 49
2ch Stereo	34
3 OPTION MENU	45, 51
5ch Stereo	34

■ A

A)DISPLAY SET	51
A)INPUT ASSIGN	49
A)SPEAKER SET	46
A.DELAY	49
Accessoires fournis	3
AFFAIRS, Type de programme du système de diffusion de données radio	41
Affichage alphanumérique, Informations du système de diffusion de données radio	40
Afficheur de la face avant	20
Afficheur multifonction	20
Atribution des entrées	49
AUTO SETUP	22
AUTO SETUP	44
AUTO SETUP, Message d'erreur	55

■ B

B)INPUT RENAME	50
B)MEMORY GUARD	51
B)SP LEVEL	47
BASS OUT	47
BGV	50
Bornes ANTENNA	9
Bornes SPEAKERS	9

■ C

C)AUDIO SELECT	51
C)SP DISTANCE	48
C)VOLUME TRIM	50
Caractéristiques techniques	60
Casque LFE	48
CD Listening	27
CD Music Listening	27
CENTER	46
Changement du nom d'une entrée	50
CLASSICS, Type de programme du système de diffusion de données radio	41
Configuration d'une entrée multivoies	50
Connect MIC!, Message d'erreur de réglage automatique	55
Corrections de champ sonore	34
Création de modèles de SCENE originaux	28
CROSSOVER	47
CT WIDTH	35
CT, Informations du système de diffusion de données radio	40

CULTURE, Type de programme du système de diffusion de données radio	41
---	----

■ D

D)CENTER GEQ	48
D)DECODER MODE	50
D)PARAM. INI	51
DIMENSION	35
Dimension	35
DIMMER	51
Disposition des enceintes	10
Distance des enceintes	48
DISTANCE ERROR, Message d'erreur de réglage automatique	56
Distances aux enceintes	48
DRAMA, Type de programme du système de diffusion de données radio	41
DSP LEVEL	35
DVD Live Viewing	27
DVD Movie Viewing	27
DVD Viewing	27
Dynamique	48
Dynamique des enceintes	48
Dynamique du casque	48

■ E

E)LFE LEVEL	48
E)MULTI CH SET	50
Échange des fréquences	39
Écoute de signaux d'entrée non manipulés	36
Écoute de sources à 2 voies avec les décodeurs standard	35
EDUCATE, Type de programme du système de diffusion de données radio	41
Égaliseur graphique de voie centrale	48
Émetteur infrarouge	21
Enceinte centrale	46
Enceinte LFE	48
Enceintes avant	46
Enceintes d'ambiance gauche/droite	46
EON	20
Équilibrage du volume	50

■ F

F)D.RANGE	48
Fiches de câbles audio	13
Fiches des câbles vidéo	13
Fréquence de recoupement	47
FRONT	46
FRONT B	46

■ G

G)AUDIO SET	49
Game	34
Game Playing	27
Gravures multivoies et corrections de	

champ sonore avec un casque	36
Guide de dépannage	53

■ H

Hall	34
HDMI	14
Heure, Informations du système de diffusion de données radio	40
HP D.R.	48
HP LFE	48

■ I

IN (1), Prise DIGITAL INPUT COAXIAL	49
IN (2), Prise DIGITAL INPUT OPTICAL	49
IN (3), Prise DIGITAL INPUT OPTICAL	49
INFO, Type de programme du système de diffusion de données radio	41
Information concernant la source d'entrée	32
Informations concernant les signaux	45
INI.VOL.	49
Initialisation	52
Intervalle d'accord des fréquences du syntoniseur	52

■ J

Jazz	34
------------	----

■ L

Largeur au centre	35
Lecture d'une source vidéo en toile de fond	33
LEVEL ERROR, Message d'erreur de réglage automatique	56
LIGHT M, Type de programme du système de diffusion de données radio	41
Luminosité	51

■ M

M.O.R. M, Type de programme du système de diffusion de données radio	41
MANUAL SETUP	44
MAX VOL.	49
MEM.GUARD	51
Menu de réglage	44
Menu entrée	44
Menu option	45
Menu son	44
Microphone d'optimisation	22
Microphone d'optimisation, Réglage auto	22
Minuterie de mise hors service	33

- Mise en mémoire automatique des fréquences 38
- Mise en mémoire manuelle des fréquences 38
- Mise en place des piles dans le boîtier de télécommande 3
- Mise en service 19
- Mise en veille de cet appareil 19
- Mise hors service 19
- Mode d'écoute tardive 31
- Mode de décodeur 50
- Mode de sélection de décodeur 50
- Mode Direct 36
- Modèles de SCENE programmés 27
- Modification des paramètres des champs sonores 35
- Movie Dramatic 34
- Movie Spacious 34
- Music Disc Listening 27
- Music Disc Listening 27
- Music Enh. 2ch 34
- Music Enh. 5ch 34
- MUTE TYP. 49
- N**
- NEWS, Type de programme du système de diffusion de données radio 41
- Niveau de sortie des enceintes 47
- Niveau des effets des fréquences graves 48
- Niveau DSP 35
- NO FRONT L SP, Message d'erreur de réglage automatique 56
- NO FRONT R SP, Message d'erreur de réglage automatique 56
- NO MIC, Message d'erreur de réglage automatique 56
- NO SUR.L SP, Message d'erreur de réglage automatique 56
- NO SUR.R SP, Message d'erreur de réglage automatique 56
- NOISY, Message d'erreur de réglage automatique 56
- Nom de programme, Informations du système de diffusion de données radio 40
- O**
- Optimisation du réglage des enceintes 22
- Optimiseur acoustique paramétrique Yamaha 22
- OTHER M, Type de programme du système de diffusion de données radio 41
- P**
- Panneau arrière 9
- PANORAMA 35
- Phase du caisson de graves 47
- PHASE REVERSED, Message d'erreur de réglage automatique 56
- POP M, Type de programme du système de diffusion de données radio 41
- Pop/Rock 34
- PRESET 52
- Prise DIGITAL INPUT COAXIAL, Attribution des entrées 49
- Prise DIGITAL INPUT OPTICAL, Attribution des entrées 49
- Prise HDMI, Fiche de câble HDMI 14
- Prise OPTIMIZER MIC, Réglage auto 22
- Prise SUBWOOFER OUTPUT 9
- Prises AUDIO 9, 13
- Prises audio 13
- Prises COMPONENT VIDEO 9, 13
- Prises DIGITAL AUDIO COAXIAL 13
- Prises DIGITAL AUDIO OPTICAL 13
- Prises DIGITAL INPUT 9
- Prises MULTI CH INPUT 9
- Prises VIDEO 9, 13
- Prises vidéo 13
- Protection de la mémoire 51
- PS, Informations du système de diffusion de données radio 40
- PS, PTY, RT et CT 20
- PTY HOLD 20
- PTY, Informations du système de diffusion de données radio 40, 41
- R**
- Raccordement aux antennes AM 18
- Raccordement aux antennes FM 18
- Raccordement aux prises HDMI ou COMPONENT VIDEO 16
- Raccordement aux prises VIDEO AUX 18
- Raccordement d'un enregistreur de DVD 15
- Raccordement d'un lecteur de CD 17
- Raccordement d'un lecteur de CD et d'un enregistreur de CD ou de MD 17
- Raccordement d'un lecteur de DVD 15
- Raccordement d'un moniteur vidéo 15
- Raccordement de la télévision par câble ou d'un syntoniseur satellite 15
- Raccordement du câble d'alimentation 19
- Raccordements aux prises COMPONENT VIDEO 16
- Raccordements aux prises MULTI CH INPUT 17
- Raccordements d'appareils vidéo 15
- Raccordements des appareils audio 17
- Raccordements des enceintes 11
- Raccordements des enceintes aux bornes CENTER 12
- Raccordements des enceintes aux bornes FRONT A 12
- Raccordements des enceintes aux bornes FRONT B 12
- Radio Listening 12
- Réglage auto 44
- Réglage de la qualité tonale 31
- Réglage de priorité au décodeur DTS 50
- Réglage des enceintes 46
- Réglage des enceintes FRONT B 46
- Réglage des niveaux de sortie des enceintes 32
- Réglage manuel 44
- Réglages d'affichage 51
- Réglages sonores 49
- Réinitialisation de la chaîne 57
- Retard des sons 49
- ROCK M, Type de programme du système de diffusion de données radio 41
- RT, Informations du système de diffusion de données radio 40
- S**
- SCENE 1 7
- SCENE 1 7
- SCENE 2 7
- SCENE 3 7
- SCENE 4 7
- SCIENCE, Type de programme du système de diffusion de données radio 41
- Sélection audio 51
- Sélection de l'appareil MULTI CH INPUT comme source d'entrée 30
- Sélection de stations présélectionnées 39
- Sélection des modèles de SCENE 25
- Sélection des prises d'entrée audio 31
- Sélection du mode d'écoute tardive 31
- Sélection, Type de programme du système de diffusion de données radio 41
- Service de fréquences alternatives, Syntonisation avec le système de diffusion de données radio 42
- Service EON, Syntonisation avec le système de diffusion de données radio 42
- SIGNAL INFO 45
- SILENT CINEMA 36
- Sortie des graves LFE 47
- SP D.R 48
- SP LFE 48
- SPORT, Type de programme du système de diffusion de données radio 41
- SUR.LR 46
- SWFR PHASE 47
- Syntonisation AM 37
- Syntonisation automatique 37
- Syntonisation avec le système de diffusion de données radio 40
- Syntonisation FM 37
- Syntonisation manuelle 37
- Système de diffusion de données radio 20
- T**
- Témoin CINEMA DSP 20
- Témoin de décodeur 20
- Témoin de niveau VOLUME 20

Témoin du casque	20
Témoin ENHANCER	20
Témoin LFE	20
Témoin MUTE	20
Témoin NIGHT	20
Témoin PCM	20
Témoin SILENT CINEMA	20
Témoin SLEEP	20
Témoin VIRTUAL	20
Témoin YPAO	20
Témoins de voie d'entrée et d'enceintes	20
Témoins des sources d'entrée	20
Témoins des voies d'entrée	20
Témoins du syntoniseur	20
Témoins SP A B	20
TEST	48
Tonalité d'essai	48
TU	52
TV Sports	34
TV Sports Viewing	27
Type de programme, Informations du système de diffusion de données radio	40
Type de sourdine	49
■ U	
UNIT	48
Unité	48
Unplug HP!, Message d'erreur de réglage automatique	55
USER CANCEL, Message d'erreur de réglage automatique	56
Utilisation d'un casque	30
Utilisation du boîtier de télécommande	21
■ V	
Valeurs initiales des paramètres	51
VARIED, Type de programme du système de diffusion de données radio	41
Virtual CINEMA DSP	36
Volume initial	49
Volume maximal	49
■ Y	
YPAO	22
YPAO (Optimiseur acoustique paramétrique Yamaha)	22
■ Z	
Zone B	30

“**Ⓐ**STANDBY/ON” ou “**Ⓓ**DVD”
(exemple) indique le nom des éléments
de la face avant ou du boîtier de
télécommande. Reportez-vous à la
feuille jointe ou aux dernières pages de
ce manuel pour de plus amples détails
sur la position de chaque élément.

Garantie Limitée pour la Zone Économique Européenne (EEA) et la Suisse

Merci d'avoir porté votre choix sur un produit Yamaha. Si votre produit Yamaha devait avoir besoin d'une réparation pendant sa période de garantie, veuillez contacter votre revendeur. En cas de difficulté, veuillez contacter une agence Yamaha dans votre propre pays. Vous trouverez tous les détails nécessaires sur notre site Web (<http://www.yamaha-hifi.com/> ou <http://www.yamaha-uk.com/> pour les résidents au Royaume-Uni).

Ce produit est garanti contre les vices de fabrication et de matériaux pour une période de deux ans à compter de la date d'achat originale. Yamaha réparera, ou remplacera à sa seule discrétion, le produit défectueux ou les pièces de manière gratuite, dans les conditions mentionnées ci-dessous. Yamaha se réserve le droit de remplacer un produit par un autre de même type et/ou valeur et condition, si le modèle n'est plus fabriqué ou si son remplacement semble plus économique.

Conditions

1. La facture originale ou le bon d'achat (indiquant la date de l'achat, le code du produit et le nom du revendeur) DOIT être fourni avec le produit défectueux et une description détaillée du problème. En l'absence de preuve évidente d'achat, Yamaha se réserve le droit de refuser une réparation gratuite et de renvoyer le produit aux propres frais du client.
2. Le produit DOIT avoir été acheté auprès d'un revendeur AGRÉÉ Yamaha dans la Zone Économique Européenne (EEA) ou en Suisse.
3. Le produit ne doit pas avoir subi de modifications ni de changements, à moins d'une autorisation écrite de Yamaha.
4. Sont exclus de la garantie les points suivants:
 - a. Entretien périodique et réparation ou remplacement de pièces ayant subi une usure ou défaillance normale.
 - b. Dommages résultant de:
 - (1) Réparations effectuées par le client lui-même ou par un tiers non autorisé.
 - (2) Emballage ou manipulation inadéquats lors de l'expédition par le client. Le client doit emballer le produit correctement avant de l'expédier en vue d'une réparation.
 - (3) Mauvaise utilisation, y compris mais sans s'y limiter (a) utilisation du produit dans un autre but ou de façon contraire aux instructions de Yamaha, entretien et entreposage et (b) installation ou emploi du produit sans tenir compte des normes de sécurité ou techniques en vigueur dans le pays d'utilisation.
 - (4) Accidents, foudre, eau, incendie, mauvaise ventilation, fuite des piles ou autres causes indépendantes de Yamaha.
 - (5) Défauts de la chaîne avec laquelle ce produit est utilisé et/ou incompatibilité avec des produits d'autres sociétés.
 - (6) Utilisation d'un produit importé dans la Zone Économique Européenne (EEA) et/ou la Suisse, par une autre société que Yamaha, et non conforme aux standards techniques et aux normes de sécurité du pays d'utilisation, et/ou aux spécifications standard d'un produit vendu par Yamaha dans la Zone Économique Européenne (EEA) et/ou la Suisse.
 - (7) Produits non audiovisuels.
(Les produits soumis à une "Déclaration de Garantie AV de Yamaha" sont indiqués sur notre site Web à l'adresse <http://www.yamaha-hifi.com/> ou <http://www.yamaha-uk.com/> pour les résidents au Royaume-Uni.)
5. En cas de différences entre la garantie du pays d'achat et celle du pays d'utilisation du produit, la garantie du pays d'utilisation du produit entrera en vigueur.
6. Yamaha décline toute responsabilité quant aux pertes de données ou dommages, direct, accessoires ou autres, résultant de la réparation ou du remplacement du produit.
7. Veuillez sauvegarder tous vos réglages et toutes vos données personnelles avant d'expédier votre produit, car Yamaha ne peut être tenu pour responsable des modifications ou pertes de réglages ou de données.
8. Cette garantie n'affecte pas les droits légaux du consommateur garantis par la législation nationale, ni les droits du consommateur envers le revendeur, découlant d'un contrat de vente/achat particulier.

■ Front panel/Face avant/Frontblende/Frontpanelen/Voorpaneel/
Фронтальная панель

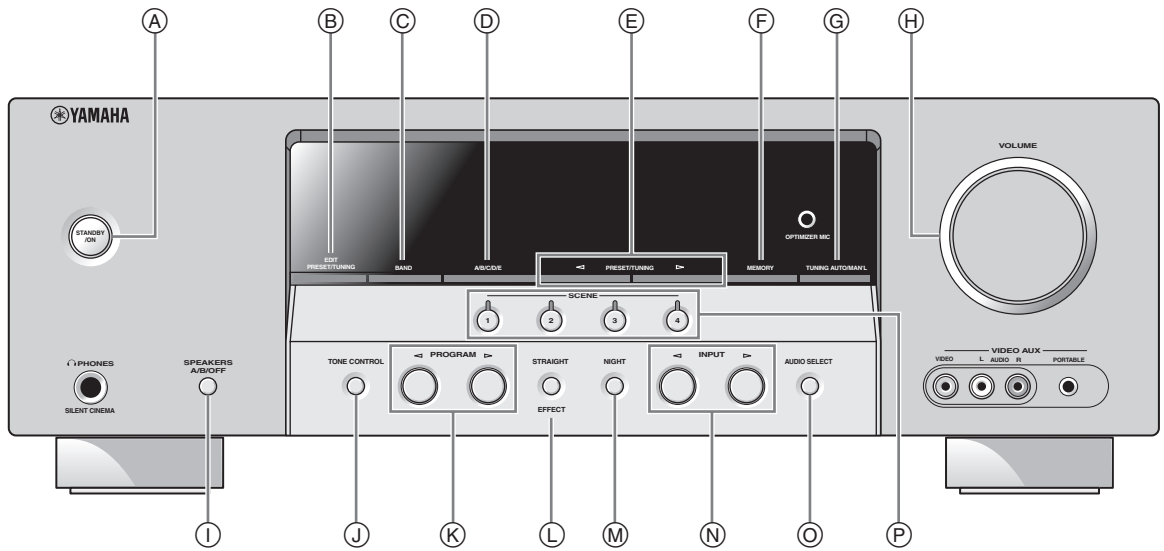

■ Remote control/Boîtier de télécommande/Fernbedienung/Fjärrkontrollen/
Afstandsbediening/Пульт ДУ

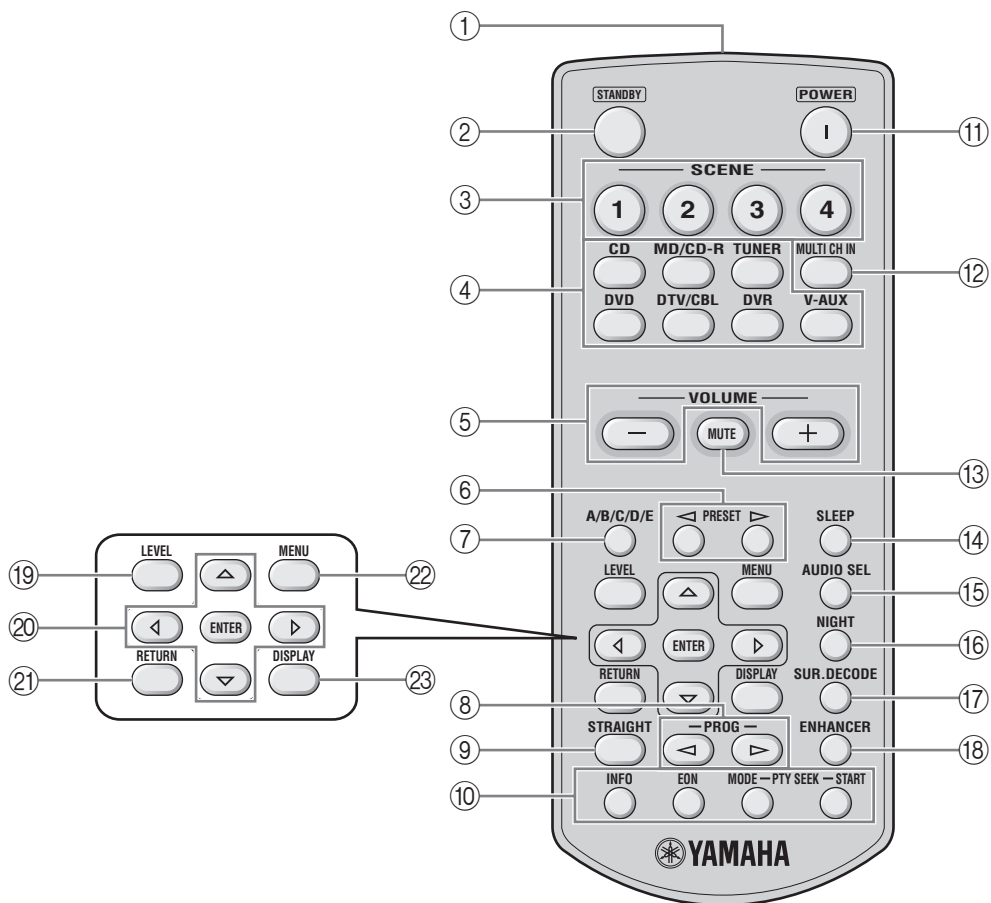



© 2008 YAMAHA CORPORATION All rights reserved.

YAMAHA ELECTRONICS CORPORATION, USA 6660 ORANGETHORPE AVE., BUENA PARK, CALIF. 90620, U.S.A.
YAMAHA CANADA MUSIC LTD. 135 MILNER AVE., SCARBOROUGH, ONTARIO M1S 3R1, CANADA
YAMAHA ELECTRONIK EUROPA G.m.b.H. SIEMENSSTR. 22-34, 25462 RELINGEN BEI HAMBURG, GERMANY
YAMAHA ELECTRONIQUE FRANCE S.A. RUE AMBROISE CROIZAT BP70 CROISSY-BEAUBOURG 77312 MARNE-LA-VALLEE CEDEX02. FRANCE
YAMAHA ELECTRONICS (UK) LTD. YAMAHA HOUSE, 200 RICKMANSWORTH ROAD WATFORD, HERTS WD18 7GQ, ENGLAND
YAMAHA SCANDINAVIA A.B. J A WETTERGRENS GATA 1, BOX 30053, 400 43 VÄSTRA FRÖLUNDA, SWEDEN
YAMAHA MUSIC AUSTRALIA PTY. LTD. LEVEL 1, 99 QUEENSBRIDGE STREET, SOUTHBANK, VIC 3006, AUSTRALIA

YAMAHA CORPORATION
Printed in China ◀ WN25930

The circled numbers and alphabets correspond to those in the Owner's Manual.

Les nombres et lettres dans un cercle correspondent à ceux du mode d'emploi.

Die umkreisten Zahlen und Buchstaben entsprechen denen in der Bedienungsanleitung.

Inringade nummer och bokstäver motsvarar de som anges i bruksanvisningen.

I manuali e le lettere dell'alfabeto corrispondono a quelli nel Manuale di istruzioni.

Los números y las letras en el interior de círculos se corresponden con aquellos del manual de instrucciones.

De omcirkelde cijfers en letters corresponderen met die in de Gebruiksaanwijzing.

Цифры и буквы в кружках относятся к цифрам и буквам в Инструкции по эксплуатации.

■ Front panel/Face avant/Frontblende/Frontpanelen/Pannelo anteriore/Panel delantero/Voorpaneel/ Фронтальная панель

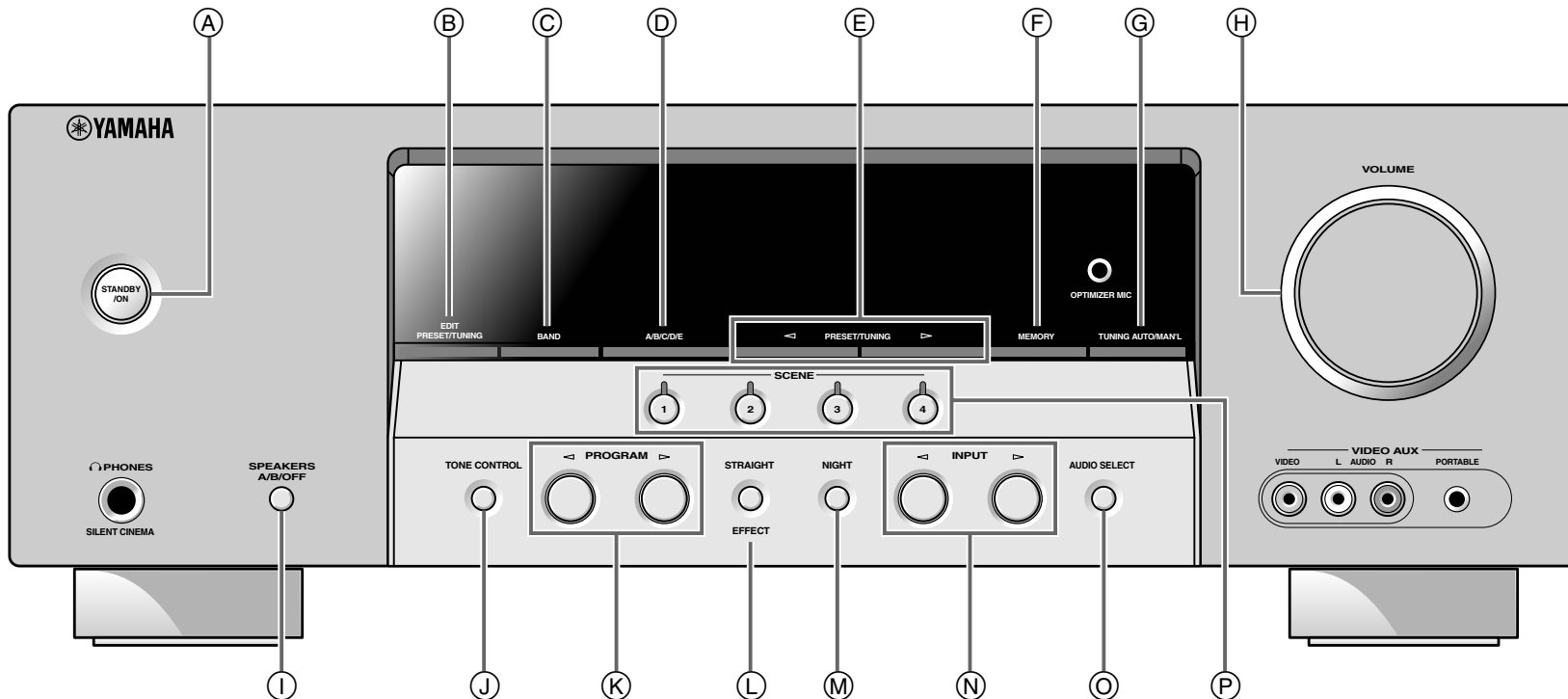

■ Remote control/Boîtier de télécommande/Fernbedienung/Fjärrkontrollen/
Telecomando/Mando a distancia/Afstandsbediening/Пульт ДУ

