



Manuale d'istruzioni
NAVIGON 12xx | 22xx
Italiano

Settembre 2008



Il simbolo del bidone della spazzatura con ruote sbarrato indica che nella Comunità Europea questo prodotto è soggetto a raccolta differenziata. Questo vale sia per il prodotto stesso che per ogni suo componente e accessorio contrassegnato dallo stesso simbolo. Questi prodotti non devono essere buttati nella spazzatura casalinga non differenziata.

Contatto

NAVIGON AG
Schottmüllerstraße 20A
D-20251 Hamburg

I dati e le caratteristiche tecniche contenuti in questo manuale possono essere soggetti a variazioni senza preavviso. Nessuna parte di questa pubblicazione può essere riprodotta, archiviata con sistemi di recupero o trasmessa in qualsiasi forma o mezzo, sia elettronico, meccanico, fotografico o altro, senza il preventivo permesso scritto della ditta NAVIGON AG. Tutti i dati tecnici e i disegni sono protetti dalla legge per i diritti d'autore.

© 2008, NAVIGON AG

Tutti i diritti riservati.

Sommario

1	Introduzione	5
1.1	Informazioni sul manuale	5
1.1.1	Convenzioni	5
1.1.2	Simboli	5
1.2	Indicazioni legali	5
1.2.1	Garanzia	5
1.2.2	Marchi depositati	5
1.3	Domande sul prodotto	6
2	Prima di iniziare	6
2.1	Contenuto del pacchetto	6
2.2	Descrizione del NAVIGON 12xx 22xx	7
2.3	Importanti indicazioni di sicurezza	7
2.3.1	Indicazioni di sicurezza per la navigazione	7
2.3.2	Indicazioni di sicurezza per il dispositivo di navigazione	8
2.3.3	Indicazioni di sicurezza per il montaggio in auto	9
2.4	Mettere in funzione il NAVIGON 12xx 22xx	9
2.4.1	Montaggio del sistema di navigazione nel veicolo	9
2.4.2	Antenna TMC	12
2.4.3	Memory-card	12
2.4.4	Collegamento dal dispositivo di navigazione con un PC	12
2.5	Navigazione con il GPS	16
3	Accendere il NAVIGON 12xx 22xx	16
3.1	Opzioni	17
4	Usare il NAVIGON 12xx 22xx	18
4.1	Informazioni	18
4.2	Tastiera software	19
4.2.1	Tasti speciali	20
4.2.2	Inserimento dati	21
4.3	Opzioni	22
4.4	Menu	22
5	Navigazione	22
5.1	Avviare il software di navigazione	22
5.2	Inserire una destinazione	24
5.2.1	Inserire il paese di destinazione	24
5.2.2	Inserire indirizzo di destinazione	24
5.2.3	Destinazione speciale	25
5.2.4	Informazioni sulla destinazione	29

5.2.5	Destinazioni recenti	30
5.2.6	Favorite	30
5.2.7	Navigare verso casa	31
5.2.8	Scegliere una destinazione dalla mappa	31
5.2.9	Avviare la navigazione	32
5.3	Amministrazione delle destinazioni	33
5.3.1	Salvare una destinazione	33
5.3.2	Scegliere una destinazione come indirizzo di casa	33
5.4	Tragitto con tappe	34
5.4.1	Indicare il punto di partenza	34
5.4.2	Inserire delle tappe	35
5.4.3	Modificare le tappe	35
5.4.4	Amministrare i tragitti	35
5.4.5	Calcolare e visualizzare un tragitto	36
5.4.6	Simulare il tragitto	36
5.4.7	Avviare la navigazione	37
5.5	Opzioni	38
5.6	Usare la mappa	40
5.6.1	Scelta della mappa	40
5.6.2	Mappa nel modo Anteprima del tragitto	40
5.6.3	Mappa nel modo Navigazione	41
5.6.4	Reality View	45
5.6.5	Mappa nel modo Cerca destinazione	46
5.7	Funzioni utili	48
5.7.1	Aiuto rapido	48
5.7.2	Stato GPS, salvare la posizione attuale	49
5.7.3	Blocco	49
5.7.4	Descrizione del tragitto	50
5.7.5	TMC (Indicazioni sul traffico) (solo NAVIGON 22xx)	51
6	Configurare il NAVIGON 12xx 22xx	53
7	Appendice	55
7.1	Dati tecnici	55
7.2	Dichiarazione di conformità	56
8	Risoluzione problemi	57
9	Indice analitico	59

1 Introduzione

1.1 Informazioni sul manuale

1.1.1 Convenzioni

Per garantire una migliore leggibilità e chiarezza vengono usati nel manuale i seguenti tipi di scrittura:

Grassetto e corsivo:	Nomi di prodotti.
MAIUSCOLO:	Nomi di finestre e finestre di dialogo.
Grassetto:	Evidenzia parti importanti del testo.
<u>Sottolineato:</u>	Nomi di tasti, caselle ed altri elementi dell'interfaccia utente.
<u>Sottolineato e corsivo:</u>	Nome di comandi del dispositivo di navigazione.

1.1.2 Simboli

I seguenti simboli indicano particolari parti del testo:



Suggerimenti ed indicazioni che facilitano l'uso del software



Approfondimenti e chiarimenti



Indicazioni di pericolo

1.2 Indicazioni legali

1.2.1 Garanzia

Il contenuto della documentazione e del software possono essere cambiati senza preavviso. La NAVIGON AG declina ogni responsabilità per l'esattezza del contenuto del manuale e per danni che si verificano dal suo utilizzo.

Ringraziamo chiunque segnali errori o dia suggerimenti per il miglioramento dei nostri prodotti, permettendoci di offrire ai nostri clienti prodotti sempre più soddisfacenti.

1.2.2 Marchi depositati

Tutti i marchi depositati e di fabbrica nominati in questo manuale sottostanno, senza limitazioni, alle norme internazionali per i marchi

depositati e appartengono ai rispettivi proprietari. Tutti i marchi, nomi commerciali o d'aziende nominati in questo manuale sono o possono essere marchi registrati o nomi commerciali e quindi di proprietà di un'azienda. Tutti i diritti, che non sono esplicitamente concordati, sono riservati.

In caso di mancanza del rispettivo contrassegno per i nomi commerciali e per i marchi nominati in questo manuale non si deve presupporre che i marchi non siano depositati o liberi da diritti di terzi.

- ▶ Microsoft, Outlook, Excel, Windows e ActiveSync sono marchi della Microsoft Corporation.
- ▶ NAVIGON è un marchio depositato della NAVIGON AG.

1.3 Domande sul prodotto

Avete domande sul vostro prodotto? Visitate il nostro sito internet www.navigon.com e cliccate su "Support". Troverete un'area con le domande ricorrenti (Centro FAQ) e scoprirete come contattarci telefonicamente o tramite e-mail.

2 Prima di iniziare

2.1 Contenuto del pacchetto





Si prega di controllare la completezza del prodotto fornito. Rivolgetevi immediatamente al rivenditore dal quale è stato acquistato il prodotto nel caso in cui la confezione non sia completa di tutte le sue parti.

Nel prodotto che avete acquistato sono contenuti:

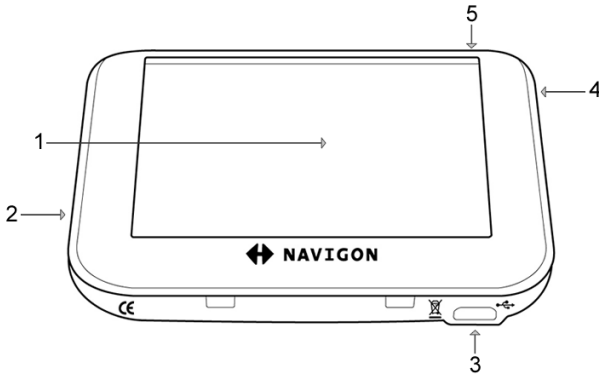
- ▶ Dispositivo di navigazione **NAVIGON 12xx | 22xx**
- ▶ Supporto auto (in componenti, vedi "Comporre il supporto", pagina 10)
- ▶ Cavo d'alimentazione per auto (trasformatore da 10-24V per accendisigari) (**NAVIGON 22xx**: con antenna TMC integrata)
- ▶ Cavo USB
- ▶ Pieghevole con istruzioni d'installazione illustrate

2.2 Descrizione del NAVIGON 12xx | 22xx



- 1 Touchscreen (vedi anche "Indicazioni di sicurezza per il dispositivo di navigazione", pagina 8)
- 2  Slot per memory-card MicroSD
- 3  presa Mini-USB per cavo USB / cavo auto
- 4  Reset (vedi anche "Risoluzione problemi", pagina 57)
- 5  On/Off

2.3 Importanti indicazioni di sicurezza

Vi preghiamo, nel vostro interesse, di leggere attentamente le seguenti avvertenze e indicazioni di sicurezza prima di utilizzare il sistema di navigazione.

2.3.1 Indicazioni di sicurezza per la navigazione

L'utilizzo del sistema di navigazione avviene a proprio rischio.



Importante! Non metter mano al sistema di navigazione durante la guida per proteggere se stessi e gli altri da eventuali incidenti!



Importante! Guardate il display solamente se siete in una situazione sicura!



Importante! La segnaletica ed il tracciato stradale hanno una priorità maggiore rispetto alle indicazioni date dal sistema di navigazione.



Importante! Seguite le indicazioni del sistema di navigazione solo se queste non contraddicono la segnaletica e le norme stradali e la situazione lo permette! Il sistema di navigazione vi condurrà fino a destinazione anche se doveste essere costretti a deviare dal percorso indicato.



Importante! Controllate sempre prima di partire che il supporto si fissato bene ed in posizione corretta.



Attenzione: Se non doveste capire le indicazioni vocali del sistema di navigazione e doveste essere incerti sulla direzione, potete seguire, per un rapido orientamento, le indicazioni del display.

2.3.2 Indicazioni di sicurezza per il dispositivo di navigazione



Importante! Proteggete l'apparecchio dal bagnato. Non è resistente all'acqua né impermeabile.



Importante! Non aprite in nessun caso la carcassa del dispositivo.



Importante! Non esponete il dispositivo di navigazione a forti fonti di calore o freddo eccessivo. Ne potrebbe essere danneggiato o essere compromessa la sua funzionalità. (Si veda "Dati tecnici", pagina 55)



Importante! Non utilizzate oggetti appuntiti o taglienti per i comandi del touchscreen. Il touchscreen deve essere comandato esclusivamente con il dito.



Attenzione: Non pizzicare o piegare il cavo e fare attenzione che non venga urtato da oggetti con spigoli vivi che potrebbero danneggiarlo.



Attenzione: Per la pulizia del dispositivo utilizzate solamente un panno inumidito.



Attenzione: Per disinserire lo spinotto non tirare il cavo perché potrebbe essere danneggiato!



Attenzione: Create un backup dei dati contenuti nella memory-card interna al sistema di navigazione. Potete farlo comodamente con il software **NAVIGON Fresh** che potete scaricare gratuitamente dal sito www.navigon.com.

2.3.3 Indicazioni di sicurezza per il montaggio in auto



Importante! Fissate il supporto in modo tale che il dispositivo per la navigazione sia ben visibile ed utilizzabile dal guidatore. La visuale del guidatore sulla strada non deve però essere compromessa!



Importante! Non fissate il supporto nel raggio d'azione degli airbag.



Importante! Non fissate il supporto troppo vicino al volante e ad altri comandi per evitare che venga compromesso l'utilizzo del veicolo.



Importante! Durante il montaggio del supporto assicuratevi che questo non rappresenti un pericolo neanche in caso d'incidente.



Importante! Non posizionate il cavo nelle dirette vicinanze di dispositivi rilevanti per la sicurezza e della rete di alimentazione.



Importante! Controllate sempre prima di partire che il supporto si fissato bene ed in posizione corretta. La tenuta della ventosa può diminuire nel tempo.



Importante! Dopo l'installazione controllate tutte le apparecchiature rilevanti per la sicurezza all'interno del veicolo.



Importante! Il cavo per auto può essere collegato solamente a prese per accendisigari con una tensione di 10-24V.



Importante! Estrarre il cavo d'alimentazione per auto dall'accendisigari se si abbandona il veicolo. Il trasformatore integrato consuma sempre una piccola quantità di corrente e potrebbe scaricare la batteria del veicolo.

2.4 Mettere in funzione il NAVIGON 12xx | 22xx

2.4.1 Montaggio del sistema di navigazione nel veicolo



Importante! Osservate assolutamente tutte le indicazioni di sicurezza del capitolo "Importanti indicazioni di sicurezza" a pagina 7.

Comporre il supporto

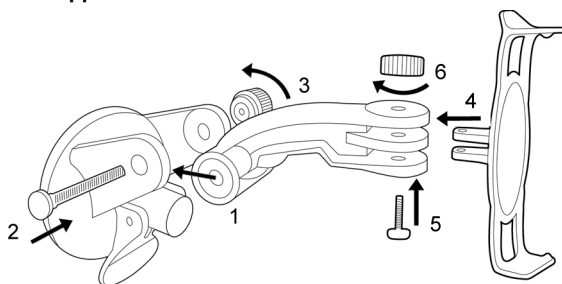

- ▶ Assemblate il supporto come indicato nella figura. Non sono necessari attrezzi per montarlo.

Fissare il supporto

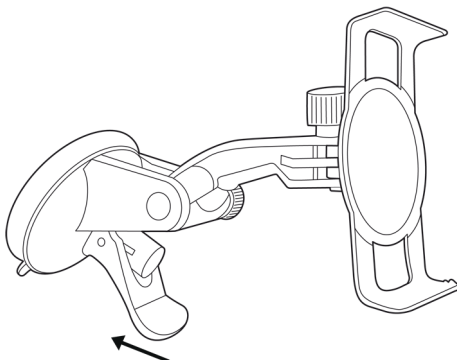

1. Pulite l'area del lunotto sulla quale volete applicare il supporto. Questa deve essere asciutta ed esente da sporco e grasso.
2. Aprite la leva della ventosa del supporto il più possibile.
3. Appoggiate il supporto con la ventosa al parabrezza.
4. Premete la leva in direzione del parabrezza.

Inserire il dispositivo di navigazione nel supporto



1. Appoggiate il dispositivo di navigazione sul dente inferiore del supporto. (Vedere figura)
2. Spingete il dispositivo verso il supporto fino a sentire l'innesco del sistema di fissaggio.

Alimentare con corrente il dispositivo di navigazione

Assieme al **NAVIGON 12xx | 22xx** viene fornito anche un cavo d'alimentazione per l'auto con il quale è possibile collegare il dispositivo di navigazione all'accendisigari dell'auto alimentando così il dispositivo.

- Inserite il cavo alla presa dell'accendisigari del veicolo ed alla presa Mini-USB del sistema di navigazione.



Attenzione: Inserite lo spinotto USB completamente ed in modo rapido nel dispositivo di navigazione! (Si veda "Risoluzione problemi", pagina 57)



Importante! Il cavo per auto può essere collegato solamente a prese per accendisigari con una tensione di 10-24V.



Attenzione: Il tempo di caricamento di un accumulatore completamente scarico è di circa 2-3 ore.

L'autonomia d'uso con accumulatore completamente carico è di circa 1 ore.

Togliere il dispositivo di navigazione dal supporto

1. Premete la morsa superiore del supporto in direzione del parabrezza.
2. Inclinate il dispositivo di navigazione leggermente verso di voi.
3. Toglietelo dal supporto.

2.4.2 Antenna TMC

Il **NAVIGON 22xx** dispone di un ricevitore TMC integrato. L'antenna TMC è integrata nel cavo d'alimentazione per auto. Appena il cavo auto sarà inserito nel dispositivo, questo potrà ricevere le attuali informazioni sul traffico. In caso di necessità il tragitto può essere modificato automaticamente, ad esempio per evitare una coda.

2.4.3 Memory-card

Non è necessaria una memory-card per l'uso del **NAVIGON 12xx | 22xx** dato che tutti i dati sono memorizzati nella memoria interna del dispositivo.

Collegando tramite un cavo USB il **NAVIGON 12xx | 22xx** al vostro computer la memoria interna verrà riconosciuta come volume 'NAVIGON'. Il drive per le memory-card verrà riconosciuto come disco removibile. (Si veda anche "Collegamento dal dispositivo di navigazione con un PC", pagina 12)

Backup, updates, e attualizzazioni delle mappe possono essere effettuati comodamente con **NAVIGON Fresh** che si trova sul sito internet www.navigon.com.

Se acquistate ulteriori mappe ma nella memoria interna del dispositivo non c'è abbastanza memoria libera potete salvare queste mappe anche in una memory-card esterna. Il **NAVIGON 12xx | 22xx** può utilizzare mappe da entrambe le unità di memoria.

Nel **NAVIGON 12xx | 22xx** si possono usare i seguenti tipi di memorie rimovibili:

- ▶ Carte MicroSD (disponibili anche nell'on-line shop NAVIGON nel sito www.navigon.com oppure presso rivenditori specializzati)

2.4.4 Collegamento dal dispositivo di navigazione con un PC

Collegando per la prima volta il **NAVIGON 12xx | 22xx** ad un computer, il sistema operativo cerca d'installare un driver per il dispositivo. Questo non deve accadere. Impostate tutti i parametri come indicato a seguito. Il **NAVIGON 12xx | 22xx** verrà poi riconosciuto come disco 'NAVIGON'.

Le seguenti illustrazioni sono in lingua inglese. Le impostazioni si trovano comunque in ogni lingua allo stesso posto.

Windows XP



1. Premete su Next >.



2. Premete su Finish.

Windows Vista

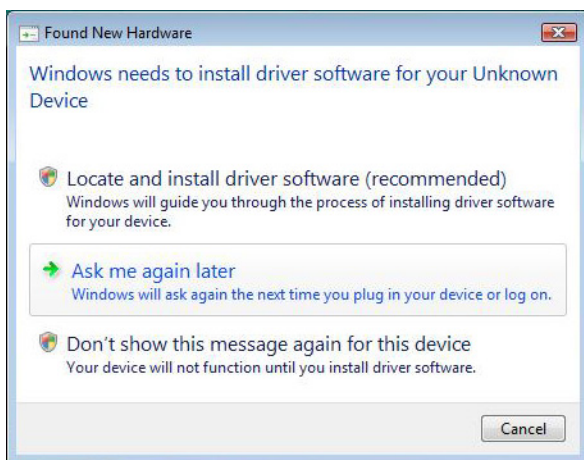

- ▶ Premete su Cancel.

Windows 2000



1. Premete su Next >.



2. Premete su Next >.



3. Premete su Next >.

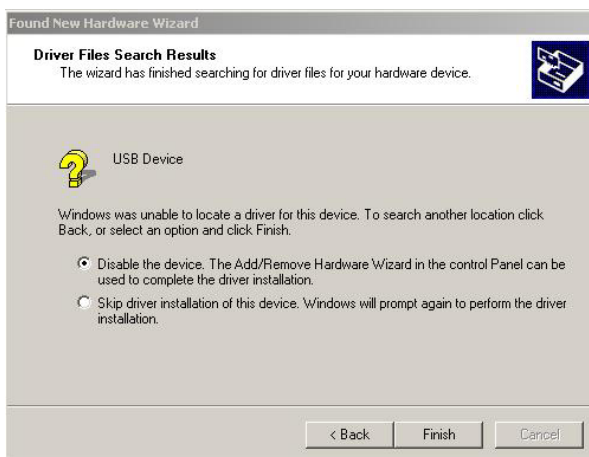

4. Premete su **Finish**.

2.5 Navigazione con il GPS

Il GPS si basa su almeno 24 satelliti in orbita intorno alla terra che trasmettono continuamente la loro posizione e il loro orario. Il ricevitore GPS riceve questi dati di posizione ed orario dai diversi satelliti e calcola quindi la propria posizione geografica.

Per una determinazione della posizione sufficientemente esatta è necessaria la ricezione di almeno tre satelliti. Con la ricezione di quattro o più satelliti può essere determinata anche l'altezza sul livello del mare. La determinazione della posizione avviene con una precisione di tre metri.

Una volta che il sistema di navigazione ha determinato la vostra posizione, questa può essere utilizzata come punto di partenza per il calcolo di un tragitto.

Le mappe del vostro dispositivo di navigazione contengono le coordinate geografiche di tutte le destinazioni speciali, le vie e le città memorizzate. Il dispositivo per la navigazione è quindi in grado di calcolare un percorso da una posizione di partenza ad una destinazione.

Il calcolo della posizione attuale e la sua rappresentazione sulla mappa avvengono una volta al secondo. In questo modo potete seguire sulla mappa il vostro spostamento.

3 Accendere il NAVIGON 12xx | 22xx

- ▶ Premete il tasto  (*On/Off*) per circa 2 secondi.

La finestra **NAVIGAZIONE** si aprirà.



Importante! Premete il tasto  (*On/Off*) per non più di 2 secondi! Premendo il tasto per più di 10 secondi verrà effettuato il reset dell'hardware.

Dopo un reset dell'hardware il touchscreen deve essere calibrato nuovamente. Inoltre il ricevitore GPS viene inizializzato nuovamente, cosa che può durare fino a 20 minuti. (Si veda anche "Inizializzazione del ricevitore GPS", pagina 23)





Attenzione: Accendendo per la prima volta il **NAVIGON 12xx | 22xx** verrà chiesto di impostare i seguenti parametri:

- ▶ la lingua nella quale volete utilizzare il software
- ▶ l'unità di misura per l'indicazione della distanza
- ▶ il formato di visualizzazione dell'ora

Mettere in standby il dispositivo di navigazione

Mettendo in standby il dispositivo di navigazione si riaprirà all'avvio successivo la stessa finestra che era aperta prima dello spegnimento. Anche in standby il dispositivo continua a consumare una piccola quantità di energia elettrica.

- ▶ Premete brevemente (max. 2 secondi) il tasto  (*On/Off*).
-oppure-
- ▶ Premete, nella finestra **NAVIGAZIONE**, il tasto .

Spegnere il dispositivo di navigazione

Spegnendo il dispositivo di navigazione al successivo avvio verrà riavviato anche il software di navigazione. Le vostre impostazioni e destinazioni memorizzate verranno mantenute.

- ▶ Premete il tasto  (*On/Off*) per almeno 6 secondi.

3.1 Opzioni

In alcune finestre ci sono opzioni tramite le quali è possibile raggiungere altre funzioni.



Una descrizione di tutte le opzioni disponibili si trova nel capitolo "Opzioni" a pagina 38.

4 Usare il NAVIGON 12xx | 22xx

4.1 Informazioni

Sul lato superiore di molte finestre si trovano diversi simboli che indicano diverse informazioni.

GPS

Il simbolo GPS può avere i seguenti stati del ricevitore GPS:

Nessun GPS (Senza simbolo): Il ricevitore GPS integrato non è pronto all'uso. Si prega di contattare l'assistenza clienti nel caso il problema dovesse persistere.



Nessun segnale: Vengono ricevuti i dati da meno di tre satelliti. La posizione non può essere determinata.



GPS pronto: Ricezione dei dati di almeno tre satelliti. La posizione può essere determinata.



Per informazioni dettagliate sullo stato del GPS si veda il capitolo "Stato GPS, salvare la posizione attuale" a pagina 49.

Bussola

Il simbolo Bussola indica in quale direzione vi state muovendo. Può indicare i seguenti punti cardinali: N, NE, E, SE, S, SO, O, NO.

TMC (Indicazioni sul traffico) (solo NAVIGON 22xx)

Nel **NAVIGON 22xx** è integrato un ricevitore TMC che fornisce al sistema di navigazione le attuali informazioni sul traffico. In caso di necessità il tragitto può essere modificato dinamicamente, ad esempio per evitare una coda.



Attenzione: Questa funzione può essere utilizzata solamente se nel paese in cui si sta viaggiando vengono trasmesse segnalazioni riguardanti il traffico tramite TMC. Questo servizio non è disponibile in tutti i paesi.

Il simbolo TMC può indicare i seguenti stati della ricezione del TMC:



Ricerca trasmittente: Il ricevitore TMC è pronto ma non trova alcuna stazione che trasmetta segnali TMC. Non ci sono segnalazioni sul traffico.



Ricerca trasmittente: Il ricevitore TMC è pronto ma non trova alcuna stazione che trasmetta segnali TMC. Ci sono però segnalazioni sul traffico. Questo può accadere ad esempio se si sta attraversando un tunnel.



TMC pronto: Le indicazioni sul traffico possono essere ricevute.



Attenzione: L'antenna TMC è integrata nel cavo auto. Il simbolo **Ricerca trasmittente** può apparire anche quando il cavo auto non è collegato al **NAVIGON 22xx**.



Per una descrizione approfondita della funzionalità TMC si veda il capitolo "TMC (Indicazioni sul traffico) (solo NAVIGON 22xx)" a pagina 51.

Energia

Il simbolo Energia può indicare i seguenti stati dell'accumulatore interno:



Il dispositivo è alimentato esternamente. La batteria è completamente carica.



Il dispositivo è alimentato esternamente. La batteria viene ricaricata.



Il dispositivo è alimentato dalla batteria interna. La batteria è sufficientemente carica.



Il dispositivo è alimentato dalla batteria interna. Lo stato di carica della batteria è basso.

Mute

Il simbolo Mute può indicare i seguenti stati:

Senza simbolo: Il programma di navigazione non è impostato su mute.



Mute: Il programma di navigazione è impostato su mute. Se state navigando non sentirete le indicazioni vocali.

4.2 Tastiera software

Nel momento in cui sia necessario inserire dei caratteri, apparirà sullo schermo una tastiera software.

Per l'inserimento dei dati tramite tastiera software è possibile utilizzare le dita. Possono essere inserite solamente lettere maiuscole.

Per l'inserimento del nome di strade o località, non è necessario usare caratteri particolari o dieresi. Il sistema di navigazione completerà questi simboli per voi automaticamente. Per cercare la città "Bärnau",

ad esempio, si digiti semplicemente "BARNAU". I caratteri particolari possono comunque essere utili per assegnare i nomi ai tragitti o alle tappe che si vogliono salvare.

4.2.1 Tasti speciali



inserisce uno spazio vuoto.



cancella il carattere che precede il cursore.



apre la tastiera numerica.

Tastiera latina, cirillica e greca



apre la tastiera latina.



apre la tastiera cirillica.



apre la tastiera greca.

Per l'inserimento di indirizzi o nomi di destinazioni speciali si apre automaticamente la tastiera per la scrittura del rispettivo paese.

Per memorizzare una destinazione nelle favorite oppure per indicare un paese o una categoria di destinazioni speciali si apre automaticamente la tastiera per la lingua impostata per l'interfaccia utente.

È possibile passare dalla tastiera cirillica o greca a quella latina. Molti indirizzi possono essere inseriti translitterati o nella lingua dell'interfaccia utente.

Esempio: La lingua dell'interfaccia utente è l'italiano. Volete navigare verso Mosca. Avete le seguenti possibilità:

- ▶ "Москва" (cirillico)
- ▶ "Moskva" (translitterazione)
- ▶ "Mosca" (italiano).





Attenzione: Nomi di città o vie possono essere inseriti nella lingua dell'interfaccia utente solo se sono contenuti così nella banca dati della mappa.

Dieresi, accenti, altre lettere

Per ogni ulteriore scrittura è disponibile un'altra tastiera con simboli e caratteri speciali.

 apre la tastiera con caratteri speciali latini.

 apre la tastiera con caratteri speciali cirillici.

 apre la tastiera con caratteri speciali greci.

Appena verrà inserito un simbolo comparirà nuovamente la tastiera alfabetica.

4.2.2 Inserimento dati

Spesso sono disponibili delle liste dalle quali è possibile scegliere una voce. Questo avviene, ad esempio, inserendo il nome di una città.



Appena verrà inserita la prima lettera del nome, apparirà la città più grande del paese indicato il cui nome inizia con la lettera inserita.

Inserendo altre lettere appare, dopo ogni inserimento, la prima città il cui nome inizia con la sequenza di lettere fino ad ora inserite.

- ▶ Quando viene visualizzata la città giusta premete  (OK) per chiudere la selezione del luogo.

Potete aprire in ogni momento una lista che contiene tutte le città il cui nome inizia con le lettere fino ad ora inserite o che contengono questa sequenza nel loro nome. Più lettere vengono inserite e più breve è la lista.

- ▶ Premete su  (Apri lista) per visualizzare questa lista.

Con i tasti  (Su) e  (Giù) potete muovervi all'interno della lista.

- ▶ Premete su una voce della lista per sceglierla.

Appena verrà scelta una voce la lista si chiuderà automaticamente. La scelta della località è così conclusa.

- ▶ Premete  (Chiudi lista) per chiudere la lista senza effettuare una scelta.



Attenzione: La lista si aprirà automaticamente appena questa conterrà solo 5 voci o meno.

4.3 Opzioni

In alcune finestre ci sono opzioni tramite le quali è possibile raggiungere altre funzioni.



Per una descrizione di tutte le opzioni disponibili si veda il capitolo "Opzioni" a pagina 38.

4.4 Menu

Alcuni tasti contengono un menu che si apre toccandolo.

- ▶ Selezionate una determinata voce di un menu per eseguire la funzione relativa.

Se volete chiudere un menu senza eseguire nessuna funzione, premete nuovamente il tasto con il quale avete aperto il menu.

5 Navigazione

L'utilizzo del sistema di navigazione avviene a proprio rischio.



Importante! Osservate assolutamente tutte le indicazioni di sicurezza del capitolo "Importanti indicazioni di sicurezza" a pagina 7.

Ricezione GPS disturbata.

Se la ricezione del segnale GPS fosse disturbata la navigazione verrà interrotta. Appena riprenderà la ricezione del segnale GPS il sistema di navigazione riconoscerà eventuali cambiamenti di posizione e vi sarà possibile proseguire la navigazione. Potrete quindi proseguire la navigazione.

Raggiungimento della destinazione

Una volta raggiunta la destinazione inserita verrete avvisati.

Sulla mappa verrà mostrata solamente la vostra posizione attuale (freccia arancione).

5.1 Avviare il software di navigazione

Avete acceso il dispositivo di navigazione.

Comparirà il seguente avviso:

"Si prega di ricordare che il codice stradale ha una priorità maggiore rispetto alle indicazioni del sistema di navigazione. Non inserite dati nel dispositivo durante la guida."

- ▶ Una volta letto e capito completamente il testo premete il tasto **OK**.

Se non volete accettare il contenuto dell'avviso, premete il tasto

Interrompere per spegnere nuovamente il dispositivo di navigazione.

La finestra **NAVIGAZIONE** verrà aperta. Da lì è possibile accedere a tutte le funzioni del programma di navigazione.

Inizializzazione del ricevitore GPS

L'inizializzazione del ricevitore GPS comincerà al momento dell'accensione del dispositivo di navigazione.

La prima inizializzazione del ricevitore GPS integrato inizierà dopo il primo avvio del programma di navigazione. Tale procedura può durare fino a 20 minuti.



Attenzione: Se il simbolo GPS dovesse passare allo stato **GPS pronto** in molto meno di 20 minuti, si prega di lasciare acceso per sicurezza il ricevitore almeno altri 15 minuti, in modo da garantirne un funzionamento sicuro.

Per ogni accensione successiva del ricevitore, la ricezione comincerà in tempo breve.

Se il dispositivo per la navigazione non viene acceso per un lasso di tempo superiore ad una settimana, la prossima inizializzazione può durare fino a 10 minuti.

Nell'angolo superiore destro del display vedrete il simbolo GPS. Appena i dati di almeno tre satelliti vengono ricevuti il simbolo passa a  (GPS pronto).



Attenzione: L'inizializzazione inizierà in modo più veloce se non ci si sposta fino a che l'inizializzazione è terminata.



Per ulteriori informazioni sul simbolo GPS si veda il capitolo "GPS" a pagina 18.

Ritornare alla finestra Navigazione

La finestra **NAVIGAZIONE** si apre quando il programma di navigazione viene avviato.

Se fosse aperta un'altra finestra del software, premete il tasto  (Indietro). Vi troverete nuovamente nella finestra dalla quale siete arrivati.

- ▶ Premete il tasto  (Indietro) più volte, fino a che la finestra **NAVIGAZIONE** si aprirà.

5.2 Inserire una destinazione

Sotto Nuova destinazione indicate la destinazione verso la quale non siete ancora navigati o che non avete salvato.

Qui potete inserire un indirizzo, scegliere una destinazione speciale oppure scegliere una destinazione dall'accesso rapido.



Attenzione: Se inserite per la prima volta una destinazione vi verrà chiesto d'inserire il paese nel quale questa si trova.

Sotto Le mie destinazioni il **NAVIGON 12xx | 22xx** vi permette di scegliere le seguenti liste di destinazioni o indirizzi:

- ▶ **DESTINAZIONI RECENTI:** destinazioni verso le quali siete già navigati,
- ▶ **FAVORITE:** tutte le destinazioni che avete inserito e salvato nel **NAVIGON 12xx | 22xx**.

5.2.1 Inserire il paese di destinazione

In alto a sinistra nella finestra **INDIRIZZO**, **POI NELLA CITTÀ** e **POI IN TUTTO IL PAESE** si trova il tasto Paese. Questo riporta la bandiera del paese dal quale momentaneamente si possono scegliere delle destinazioni per la navigazione.

Se la vostra destinazione si trovasse in un altro paese, proseguite nel seguente modo:

1. Premete il tasto Paese.
2. Inserite le prime lettere del nome del paese nel quale si trova la vostra destinazione.

La lista **PAESI NELLA MAPPA** si aprirà. Questa riporta tutti i paesi dei quali è disponibile una mappa e il cui nome inizia con le lettere inserite.

3. Scegliete il paese nel quale si trova la destinazione desiderata.

La lista **PAESI NELLA MAPPA** si chiuderà nuovamente.

Sul tasto appare la bandiera del paese di destinazione.



Attenzione: Sono disponibili solamente i paesi la cui mappa è disponibile nel sistema di navigazione.

5.2.2 Inserire indirizzo di destinazione

1. Premere, nella finestra **NAVIGAZIONE** su Nuova destinazione > Inserire indirizzo.

La finestra **INDIRIZZO** si aprirà.

2. Inserite il nome oppure il codice d'avviamento postale della destinazione.

3. Inserite il nome della via di destinazione.
4. Inserite il numero civico. Se questo non dovesse essere noto lasciate la casella vuota.
Se il numero civico non vi è noto ma conoscete il nome di una strada laterale, premete sulla casella Laterale e inserite il questo nome. Il sistema di navigazione calcolerà quindi il tragitto fino all'incrocio delle due strade indicate.

Attenzione: Non è necessario inserire tutti i dati di un indirizzo.



Inserendo solo il nome di una città, il sistema di navigazione calcolerà il tragitto fino al centro della stessa.

Inserendo solo i nomi di una città e di una via, ma non il numero civico o una traversa, il sistema di navigazione calcolerà il miglior tragitto fino a questa via.

5. Premete su Avvia la navigazione.

A volte la destinazione non può essere determinata in modo univoco, ad esempio perché la combinazione indicata di città e via è stata trovata più volte.

In questo caso si apre una finestra nella quale vengono indicati tutti gli indirizzi corrispondenti alle indicazioni inserite ed ulteriori informazioni.

- ▶ Scegliete l'indirizzo verso il quale volete navigare.
Se il numero civico indicato non è catalogato nella mappa, la finestra conterrà solo un indirizzo con il numero civico che più si avvicina a quello indicato.
- ▶ Premete OK per avviare la navigazione verso questo indirizzo.
La mappa si aprirà nel modo **Anteprima del tragitto**. Il paese di destinazione viene rappresentato sulla mappa.



Informazioni sull'avvio della navigazione si trovano nel capitolo "Avviare la navigazione" a pagina 32. Si prega di vedere lì.

5.2.3 Destinazione speciale

Destinazioni speciali, dette in breve anche POI (**P**oint **O**f **I**nterest) sono indirizzi utili catalogati secondo determinati criteri.

Nelle destinazioni speciali sono compresi porti e aeroporti, ristoranti, hotel, distributori di benzina, istituzioni pubbliche, medici, ospedali, centri commerciali ed altri ancora.

Le destinazioni speciali possono essere rappresentate da un simbolo sulla mappa. Premete nella finestra **NAVIGAZIONE** su Opzioni > Impostazioni > Rappresentazione della mappa > Categorie indicate per impostare quali categorie devono essere visualizzate sulla mappa.

Destinazioni speciali nei dintorni

Le destinazioni speciali nei dintorni sono quei POI che si trovano entro un determinato raggio partendo dalla posizione attuale. Vi sarà così possibile trovare il distributore di benzina più vicino, per esempio, in qualsiasi luogo vi troviate.



Attenzione: La ricezione del segnale GPS deve essere sufficiente per la determinazione della posizione attuale. Se il segnale ricevuto è

sufficiente si può vedere dal simbolo  (GPS pronto).

Per ulteriori informazioni si veda il capitolo "Inizializzazione del ricevitore GPS" a pagina 23.



Attenzione: Nell'accesso rapido sono disponibili 3 categorie di destinazioni speciali nelle immediate vicinanze, che possono essere cercate senza dover inserire altri dati.

Per ulteriori informazioni si veda il capitolo "Destinazioni speciali nell'accesso rapido" a pagina 28.

1. Premere, nella finestra **NAVIGAZIONE** su Nuova destinazione > Ricerca POI > nei dintorni.

La finestra **POI NEI DINTORNI** si aprirà.

2. Indicate la categoria dalla quale volete trovare una destinazione speciale. Non possono essere indicate categorie per le quali non sono presenti destinazioni nei vostri dintorni.

Se per la categoria scelta esistono sotto categorie, si aprirà la lista Sottocategoria.

3. Indicate la subcategoria dalla quale volete trovare una destinazione speciale.

La lista Destinazione si aprirà. Questa contiene, in ordine di distanza, le destinazioni speciali più vicine delle categorie indicate.

4. Premete il nome della destinazione.

Al posto della tastiera verranno mostrate le informazioni riguardanti la destinazione speciale che sono disponibili nella banca dati. (Vedere "Informazioni sulla destinazione" pagina 29)

5. Premete su Avvia la navigazione.

La mappa si aprirà nel modo **Anteprima del tragitto**. Il paese di destinazione viene rappresentato sulla mappa.



Informazioni sull'avvio della navigazione si trovano nel capitolo "Avviare la navigazione" a pagina 32. Si prega di vedere lì.

Destinazioni speciali di rilevanza nazionale

Le destinazioni speciali di rilevanza nazionale sono aeroporti, attrazioni e monumenti di rilevanza nazionale, grandi porti ed altro. Vi sarà quindi possibile, ad esempio, trovare monumenti noti anche senza sapere a quale località appartengono.

1. Premere, nella finestra **NAVIGAZIONE** su Nuova destinazione > Ricerca POI > in tutto il paese.

La finestra **POI IN TUTTO IL PAESE** si aprirà.

2. Indicate la categoria dalla quale volete trovare una destinazione speciale.

La lista Destinazione si aprirà. Questa contiene le destinazioni speciali della categoria indicata in ordine alfabetico.

3. Se la lista fosse molto lunga:

- ▶ Premete  (Chiudi lista).

Compare la tastiera.

- ▶ Inserite alcune lettere della destinazione.

- ▶ Premete  (Apri lista).

La lista contiene solamente le destinazioni il cui nome inizia con le lettere inserite o che contengono tale sequenza nel loro nome.

4. Premete il nome della destinazione.

Al posto della tastiera verranno mostrate le informazioni riguardanti la destinazione speciale che sono disponibili nella banca dati. (Vedere "Informazioni sulla destinazione" pagina 29)

5. Premete su Avvia la navigazione.

La mappa si aprirà nel modo **Anteprima del tragitto**. Il paese di destinazione viene rappresentato sulla mappa.



Informazioni sull'avvio della navigazione si trovano nel capitolo "Avviare la navigazione" a pagina 32. Si prega di vedere lì.



Destinazioni speciali in una determinata città

Le destinazioni speciali in una determinata città possono essere utili se si viaggia in una città che non si conosce.

1. Premere, nella finestra **NAVIGAZIONE** su Nuova destinazione > Ricerca POI > nella città.

La finestra **POI NELLA CITTÀ** si aprirà.

2. Inserite il nome oppure il codice d'avviamento postale della destinazione.

3. Indicate la categoria dalla quale volete trovare una destinazione speciale. Non possono essere indicate categorie per le quali non sono presenti destinazioni nei vostri dintorni.
Se per la categoria scelta esistono sotto categorie, si aprirà la lista Sottocategoria.
4. Indicate la subcategoria dalla quale volete trovare una destinazione speciale.
La lista Destinazione si aprirà. Questa contiene in ordine alfabetico le destinazioni speciali delle categorie indicate.
5. Se la lista fosse molto lunga:
 - ▶ Premete  (Chiudi lista).
Compare la tastiera.
 - ▶ Inserite alcune lettere della destinazione.
 - ▶ Premete  (Apri lista).
La lista contiene solamente le destinazioni il cui nome inizia con le lettere inserite o che contengono tale sequenza nel loro nome.
6. Premete il nome della destinazione.
Al posto della tastiera verranno mostrate le informazioni riguardanti la destinazione speciale che sono disponibili nella banca dati. (Vedere "Informazioni sulla destinazione" pagina 29)
7. Premete su Avvia la navigazione.
A volte la destinazione non può essere determinata in modo univoco, ad esempio perché ci sono più ristoranti con lo stesso nome nella città indicata.
In questo caso si apre una finestra nella quale vengono indicate tutte le destinazioni corrispondenti alle indicazioni inserite ed ulteriori informazioni.
 - ▶ Scegliete la destinazione verso la quale volete navigare.
La mappa si aprirà nel modo **Anteprima del tragitto**. Il paese di destinazione viene rappresentato sulla mappa.



Informazioni sull'avvio della navigazione si trovano nel capitolo "Avviare la navigazione" a pagina 32. Si prega di vedere lì.

Destinazioni speciali nell'accesso rapido

Nell'accesso rapido ci sono 3 categorie di destinazioni speciali disponibili. Le destinazioni nei vostri dintorni, che appartengono ad una di queste categorie, possono essere visualizzate in modo veloce e senza inserire altri dati.

- ▶ Premete, nella finestra **NAVIGAZIONE**, su Opzioni > Impostazioni > Generale per impostare quale categoria deve essere disponibile nell'accesso rapido.



Attenzione: Le categorie per la funzione **Accesso rapido** sono le stesse disponibili anche per la funzione **POI sul tragitto**. (Vedere "Funzione della mappa nel modo Navigazione" pagina 44)



Attenzione: La ricezione del segnale GPS deve essere sufficiente per la determinazione della posizione attuale. Se il segnale ricevuto è

sufficiente si può vedere dal simbolo  (GPS pronto).

Per ulteriori informazioni si veda il capitolo "Inizializzazione del ricevitore GPS" a pagina 23.

1. Premete nella finestra Nuova destinazione su **NAVIGAZIONE**.
Il menu **NUOVA DESTINAZIONE** si aprirà.
Nell'area Accesso rapido sono raffigurati i simboli delle categorie di destinazioni speciali disponibili nell'accesso rapido.
2. Premete sulla categoria dalla quale volete scegliere una destinazione speciale.
La lista Destinazione si aprirà. Questa contiene, in ordine di distanza, le destinazioni speciali più vicine delle categorie indicate.
3. Premete il nome della destinazione.
La mappa si aprirà nel modo **Anteprima del tragitto**. Il paese di destinazione viene rappresentato sulla mappa.



Informazioni sull'avvio della navigazione si trovano nel capitolo "Avviare la navigazione" a pagina 32. Si prega di vedere lì.

5.2.4 Informazioni sulla destinazione

Nella banca dati del sistema di navigazione sono memorizzate, per molte destinazioni da voi inserite, ulteriori informazioni.

Per molti ristoranti è memorizzato, ad esempio, il numero di telefono. Sarà quindi possibile chiamare se si desidera riservare un tavolo.

Una delle finestre descritte sopra, per l'inserimento della destinazione è aperta.

- ▶ Premete su Opzioni > Info.

La finestra **INFORMAZIONI SULLA DESTINAZIONE** si aprirà. Questa contiene tutte le informazioni riguardanti la destinazione che sono contenute nella banca dati.

- ▶ Premete Interrompere, per chiudere nuovamente la finestra **INFORMAZIONI SULLA DESTINAZIONE**.

- ▶ Premete su  (Mappa) per visualizzare la destinazione sulla mappa.

5.2.5 Destinazioni recenti

NAVIGON 12xx | 22xx salva le ultime 12 destinazioni verso le quali avete avviato una navigazione nella lista **DESTINAZIONI RECENTI**.

1. Premere, nella finestra **NAVIGAZIONE** su Le mie destinazioni > Destinazioni recenti.
2. Scegliete la destinazione verso la quale volete navigare.
3. Cliccate su Avvia la navigazione.

La mappa si aprirà nel modo **Anteprima del tragitto**. Il paese di destinazione viene rappresentato sulla mappa.



Informazioni sull'avvio della navigazione si trovano nel capitolo "Avviare la navigazione" a pagina 32. Si prega di vedere lì.

5.2.6 Favorite

Destinazioni verso le quali volete navigare spesso possono essere salvate nella lista delle **FAVORITE**.

Nella lista **FAVORITE** possono essere salvate fino a 500 destinazioni.



Per informazioni sulla memorizzazione di una destinazione si veda il capitolo "Salvare una destinazione" a pagina 33.

1. Premere, nella finestra **NAVIGAZIONE** su Le mie destinazioni > Favorite.
2. Scegliete la destinazione verso la quale volete navigare.
3. Premete su Avvia la navigazione.

La mappa si aprirà nel modo **Anteprima del tragitto**. Il paese di destinazione viene rappresentato sulla mappa.



Informazioni sull'avvio della navigazione si trovano nel capitolo "Avviare la navigazione" a pagina 32. Si prega di vedere lì.



Attenzione: Le favorite verranno indicate sulla mappa tramite una bandierina con il loro nome. Su Opzioni > Impostazioni > Rappresentazione della mappa > Categorie indicate potete attivare/disattivare la visualizzazione delle bandierine.

5.2.7 Navigare verso casa

Nel **NAVIGON 12xx | 22xx** potete memorizzare un indirizzo come indirizzo di casa. La navigazione verso questo punto può essere iniziata in ogni momento premendo un solo tasto.



Per ulteriori informazioni su come inserire l'indirizzo di casa si veda il capitolo "Scegliere una destinazione come indirizzo di casa" a pagina 33.

- ▶ Premete nella finestra Verso casa su **NAVIGAZIONE**.
Se non è ancora stato inserito l'indirizzo di casa verrete avvisati da un'apposita finestra.

La navigazione inizia. Verrà considerato lo stesso profilo di tragitto dell'ultima navigazione.

5.2.8 Scegliere una destinazione dalla mappa

Potete scegliere la destinazione per una navigazione direttamente dalla mappa. Oltre a città e vie potrete scegliere velocemente anche destinazioni speciali.

1. Premete nella finestra Mostra mappa su **NAVIGAZIONE**.
2. Premete  (Cerca destinazione).
- La mappa si aprirà nel modo **Cerca destinazione**.
3. Premete sul punto della mappa che volete raggiungere.



Attenzione: Per indicazioni su come modificare la parte della mappa visualizzata, in modo che la destinazione scelta sia ben visibile, si veda il capitolo "Mappa nel modo Cerca destinazione" a pagina 46.

La destinazione sulla quale avete premuto sarà rappresentata sotto un mirino a croce.

Nella parte inferiore del display sono indicate le coordinate geografiche e l'indirizzo della destinazione.

4. Premete  (OK).
- La finestra **DESTINAZIONE SULLA MAPPA** si aprirà. Nell'angolo superiore sinistro sono indicati in modo dettagliato i dati relativi all'indirizzo della destinazione.
5. Premete su Raggiungi.
- La mappa si aprirà nel modo **Anteprima del tragitto**. Il paese di destinazione viene rappresentato sulla mappa.



Informazioni sull'avvio della navigazione si trovano nel capitolo "Avviare la navigazione" a pagina 32. Si prega di vedere lì.

5.2.9 Avviare la navigazione

La mappa è aperta nel modo **Anteprima del tragitto**.

La destinazione della navigazione è contrassegnata da una bandierina. Il tragitto e la durata prevista vengono indicate.

- ▶ Premete sull'orario di arrivo previsto se preferite vedere la durata prevista per giungere a destinazione.

Profilo di tragitto

Il calcolo del tragitto si basa su un così detto profilo di tragitto.

- ▶ Per vedere e/o modificare ora il profilo di tragitto premete il tasto Profilo di tragitto.



Attenzione: Se si modificano le impostazioni di tragitto, queste rimarranno valide anche per le navigazioni successive.

Informazioni sulle singole impostazioni del profilo di tragitto vi vengono date premendo il rispettivo tasto  (Aiuto).

Descrizione del tragitto

- ▶ Per vedere una dettagliata descrizione del tragitto premete Opzioni > Descrizione del tragitto.



Per ulteriori informazioni sulle funzioni della finestra **DESCRIZIONE DEL TRAGITTO** si veda il capitolo "Descrizione del tragitto" a pagina 50.

Avvia la navigazione

- ▶ Premete il tasto Avvia la navigazione o partite semplicemente.

Nessun segnale GPS

Se la ricezione del segnale GPS non è sufficiente apparirà il seguente avviso: "Attesa segnale GPS..."

Avete le seguenti possibilità:

- ▶ Attendere. Appena il segnale GPS sarà sufficiente per la determinazione della posizione attuale, il tragitto verrà calcolato e la navigazione inizierà.
- ▶ Premete su Interrompere. Si apre nuovamente la finestra nella quale avete inserito la destinazione. La vostra destinazione è salvata nella lista **DESTINAZIONI RECENTI**.
- ▶ Premete su Demo. Il tragitto viene calcolato tenendo come punto di riferimento il centro della città indicata come destinazione. Infine verrà simulata la navigazione su questo tragitto.

Premete il tasto  (Indietro) per chiudere il demo.



Attenzione: Se la destinazione è stata scelta dalla mappa il tasto Demo non è disponibile.

5.3 Amministrazione delle destinazioni

Ogni destinazione inserita e le destinazioni della lista **DESTINAZIONI RECENTI** possono essere salvate nella lista **FAVORITE**. Questo è particolarmente sensato se si tratta di destinazioni che volete raggiungere spesso.



Attenzione: Le favorite verranno indicate sulla mappa tramite una bandierina con il loro nome. Su Opzioni > Impostazioni > Rappresentazione della mappa > Categorie indicate potete attivare/disattivare la visualizzazione delle bandierine.

5.3.1 Salvare una destinazione

1. Inserite una destinazione. (Si veda "Inserire indirizzo di destinazione", pagina 24 oppure "Destinazione speciale", pagina 25). **Non premete il tasto Avvia la navigazione!**
2. Premere su Opzioni > Salva destinazione
- OPPURE -
1. Scegliete una destinazione dalla lista **DESTINAZIONI RECENTI**. (Si veda "Destinazioni recenti", pagina 30). **Non premete il tasto Avvia la navigazione!**
2. Premete su Opzioni > Salva come favorita.
3. Inserite un nome per la destinazione.
4. Premete su Salva.

5.3.2 Scegliere una destinazione come indirizzo di casa

Un indirizzo dalla lista delle **FAVORITE** può essere scelto come indirizzo di casa.

Potrete quindi avviare rapidamente in ogni momento la navigazione verso questa destinazione, premendo il tasto Verso casa nella finestra **NAVIGAZIONE**.

1. Scegliete, nella lista delle **FAVORITE** la destinazione che volete impostare come indirizzo di casa. (Si veda "Favorite", pagina 30)
2. Premete su Opzioni > Indirizzo di casa.

L'indirizzo scelto è ora impostato come indirizzo di casa. Nella lista delle **FAVORITE** l'indirizzo di casa è contrassegnato da una casetta.

5.4 Tragitto con tappe

È possibile pianificare un tragitto anche senza ricezione del segnale GPS, ad esempio comodamente da casa. I tragitti creati possono essere salvati per utilizzarli in un secondo momento, potendo pianificare così diversi tragitti da percorrere, ad esempio, in vacanza.

1. Premete nella finestra Opzioni su **NAVIGAZIONE**.
La lista delle opzioni si aprirà.
2. Premete l'opzione Pianificazione del tragitto.
La finestra **PIANIFICAZIONE DEL TRAGITTO** si aprirà.

5.4.1 Indicare il punto di partenza

Il punto di partenza di un tragitto è il punto dal quale volete partire. Questo non deve necessariamente corrispondere alla posizione attuale: pianificando, ad esempio, una gita per le vacanze, sarà possibile scegliere come punto di partenza l'hotel dove si soggiorna.

Il punto di partenza è importante solamente se volete visualizzare tutto il tragitto pianificato sulla mappa, ma non ricevete segnale GPS oppure non vi trovate nella posizione dalla quale volete partire. Per questo motivo il punto di partenza che inserite ha il numero d'ordine "0".

Appena avvierete una navigazione, il sistema di navigazione calcolerà il tragitto prendendo come punto di partenza la posizione attuale.

La prima tappa sarà quindi quella che porta al punto del tragitto con il numero d'ordine "1".

1. Premete sulla casella Fissa punto di partenza.
Il menu **PUNTO DI PARTENZA** si aprirà.

Per scegliere come punto di partenza la posizione attuale:

2. Premete la voce del menu Posizione attuale.

Per scegliere come punto di partenza una posizione diversa da quella attuale:

2. Premete il tasto corrispondente.
3. Indicate il punto di partenza. (Si veda il paragrafo relativo nel capitolo "Inserire una destinazione" a pagina 24 e seguenti)
4. Premete su Fissare punto di partenza.

Il punto di partenza scelto verrà ora mostrato di fianco al numero 0 (Punto di partenza).

Modificare il punto di partenza

- Premete sul punto di partenza (tasto 0).

Il menu **PUNTO DI PARTENZA** si aprirà. Ora potete scegliere un'altro punto di partenza. Procedete come descritto sopra.

5.4.2 Inserire delle tappe

Le tappe di un tragitto sono le destinazioni verso le quali volete navigare.

Prima di ogni tappa è indicato un numero d'ordine su in una casella.

1. Premete sulla casella Aggiungere tappa.
Il menu **TAPPA** si aprirà.
2. Premete il tasto corrispondente alla modalità d'inserimento della destinazione desiderata.
3. Inserite la tappa. (Si veda il paragrafo relativo nel capitolo "Inserire una destinazione" a pagina 24 e seguenti)
4. Premete su Aggiungere.
Il punto del tragitto scelto verrà ora indicato di fianco al suo numero d'ordine.

Ripetete questa procedura per ogni ulteriore tappa che volete aggiungere al tragitto.

5.4.3 Modificare le tappe

Le tappe possono essere cancellate da un tragitto. L'ordine delle tappe può essere cambiato a piacere.



Attenzione: Il punto di partenza (con il numero d'ordine "0") non può essere né spostato né cancellato ma È possibile scegliere un punto diverso come partenza.

- Premete sulla tappa che volete modificare.

Il menu contestuale contiene i seguenti tasti:



Tappa in avanti: Sposta la tappa scelta in avanti. (Esempio: la tappa 2 diventerà la tappa 1)



Tappa indietro: Sposta indietro la tappa scelta. (Esempio: la tappa 2 diventerà la tappa 3)



Cancellare: Cancella la tappa scelta. Una finestra di dialogo vi chiederà di confermare l'azione.

5.4.4 Amministrare i tragitti

Ogni tragitto pianificato può essere salvato con un determinato nome.



Attenzione: Verranno salvati solamente il punto di partenza e tutte le tappe ma non il tragitto in quanto tale. Caricando un tragitto memorizzato, questo dovrà essere calcolato nuovamente.

I tragitti salvati possono essere caricati, cancellati o vi si può cambiare il nome.

Salvare un tragitto

La finestra **PIANIFICAZIONE DEL TRAGITTO** è aperta. Avete inserito almeno il punto di partenza e una tappa.

1. Premete su Opzioni > Salva tragitto.
2. Inserite un nome per il tragitto.
3. Premete su Salva.

La destinazione sarà inserita nella lista **TRAGITTI SALVATI**. La finestra di dialogo si chiuderà.

Caricare un tragitto

1. Premete su Opzioni > Tragitti salvati.
2. Premete sul tragitto che volete caricare.
3. Premete su Carica tragitto.

La finestra **PIANIFICAZIONE DEL TRAGITTO** si aprirà. Il punto di partenza e le tappe del tragitto caricato sono inserite.

5.4.5 Calcolare e visualizzare un tragitto

Un tragitto pianificato può essere calcolato e visualizzato sulla mappa anche senza che il segnale GPS venga ricevuto, in modo da avere una panoramica generale sul tragitto.

La finestra **PIANIFICAZIONE DEL TRAGITTO** è aperta. Il punto di partenza e almeno una tappa sono inserite.

- ▶ Premete su Mostra tragitto.

La mappa si aprirà nel modo **Anteprima del tragitto**.

Il punto di partenza e le tappe sono indicati da un a bandierina. Per ogni tappa vengono indicate la distanza e il tempo di percorrenza previsti. Vengono visualizzati la distanza e la durata prevista per tutto il tragitto.

- ▶ Premete sull'orario di arrivo previsto se preferite vedere la durata prevista per giungere a destinazione.

5.4.6 Simulare il tragitto

La navigazione su un tragitto pianificato può anche essere solo simulata.



Attenzione: per una simulazione non è necessaria la ricezione del segnale GPS.

Se avete pianificato un tragitto a più tappe verrà simulata la navigazione verso la prima tappa.

Avete calcolato e visualizzato un tragitto.

- ▶ Premete su [Opzioni](#) > [Simulazione](#).
Il tragitto verrà calcolato nuovamente per la simulazione. Una volta calcolato il tragitto la simulazione inizierà.

Chiudere la simulazione

La simulazione può essere conclusa in ogni momento.

- ▶ Premete  ([Indietro](#)).
La finestra **PIANIFICAZIONE DEL TRAGITTO** si aprirà.

5.4.7 Avviare la navigazione

Avete calcolato e visualizzato un tragitto.

Profilo di tragitto

Il calcolo del tragitto si basa su un profilo di tragitto.

Per vedere e/o modificare ora il profilo di tragitto premete il tasto [Profilo di tragitto](#).



Attenzione: Se si modificano le impostazioni di tragitto, queste rimarranno valide anche per le navigazioni successive.

Informazioni sulle singole impostazioni del profilo di tragitto vi vengono date premendo il rispettivo tasto  ([Aiuto](#)).



Attenzione: Caricando tragitti provenienti da altri produttori diversi da NAVIGON il tasto [Profilo di tragitto](#) potrebbe non essere attivo. Non sarà quindi possibile modificare il profilo di tragitto.

Descrizione del tragitto

Per vedere una dettagliata descrizione del tragitto premete [Opzioni](#) > [Descrizione del tragitto](#).



Per ulteriori informazioni sulle funzioni della finestra **DESCRIZIONE DEL TRAGITTO** si veda il capitolo "Descrizione del tragitto" a pagina 50.

Avvia la navigazione

- ▶ Premete su [Avvia la navigazione](#).

Nessun segnale GPS

Se la ricezione del segnale GPS non è sufficiente apparirà il seguente avviso: "Attesa segnale GPS..."

Avete le seguenti possibilità:

- ▶ Attendere. Appena il segnale GPS sarà sufficiente per la determinazione della posizione attuale, il tragitto verrà calcolato e la navigazione inizierà.
- ▶ Premete su Interrompere. La mappa si aprirà nel modo **Anteprima del tragitto**.

5.5 Opzioni

In alcune finestre ci sono opzioni tramite le quali è possibile raggiungere altre funzioni.

- ▶ Premendo su Opzioni si aprirà la lista delle opzioni.
- ▶ Premete sull'opzione che volete eseguire.
- ▶ Per chiudere la lista delle opzioni senza eseguirne nessuna, premete nuovamente su Opzioni.

Aggiungi al tragitto: Apre la pianificazione del tragitto. L'indirizzo indicato viene inserito come punto di partenza del nuovo tragitto. (Si veda "Tragitto con tappe", pagina 34)

Aiuto rapido: apre una finestra nella quale è possibile inserire in modo semplice e veloce indirizzi e numeri di telefono di luoghi che si trovano nelle vostre dirette vicinanze e che possono essere utili in caso di necessità. (Vedere "Aiuto rapido" pagina 48)

Calibratura del touchscreen: Se il touchscreen dovesse reagire in modo impreciso al tocco sarà possibile calibrarlo nuovamente. Seguite le indicazioni riportate sullo schermo.

Cambiare nome: Apre una finestra, nella quale potete salvare la destinazione o il tragitto scelti con un determinato nome.

Cancella tutte: Cancella tutte le destinazioni della lista (**DESTINAZIONI RECENTI** oppure **FAVORITE**, in base a dove era stata aperta l'opzione). La lista sarà poi vuota. Una finestra di dialogo vi chiederà di confermare l'azione.

Cancellare: Cancella la destinazione scelta dalla lista delle **DESTINAZIONI RECENTI** oppure delle **FAVORITE** oppure il tragitto scelto dalla lista **TRAGITTI SALVATI**. Una finestra di dialogo vi chiederà di confermare l'azione.

Descrizione del tragitto: Mostra una descrizione dettagliata del tragitto con tutti i punti nei quali dovete svoltare. (Si veda "Descrizione del tragitto", pagina 50)

Impostazioni di fabbrica: Riporta tutte le impostazioni ai valori di fabbrica.

Tragitti e destinazioni salvate verranno cancellati. Il software verrà riavviato e si comporterà come al primo avvio dopo l'acquisto. (Si veda "Risoluzione problemi", pagina 57)

Impostazioni: Apre la finestra **IMPOSTAZIONI**. Lì sarà possibile configurare il sistema di navigazione. (Si veda "Configurare il NAVIGON 12xx | 22xx", pagina 53)

Indirizzo di casa: Salva l'indirizzo scelto come indirizzo di casa. Potrete quindi avviare rapidamente in ogni momento la navigazione verso questa destinazione, premendo il tasto **Verso casa** nella finestra **NAVIGAZIONE**.

Informazioni sul prodotto: Mostra il numero della versione e le informazioni riguardanti il copyright di hardware e software.

Mappa: Mostra l'indirizzo indicato sulla mappa.

Nuovo tragitto: Cancella il punto di partenza e tutte le tappe dalla finestra **PIANIFICAZIONE DEL TRAGITTO** lista rendendo possibile la pianificazione di un nuovo tragitto.
Eventualmente salvate i tragitti precedentemente pianificati!

Pianificazione del tragitto: Apre la finestra **PIANIFICAZIONE DEL TRAGITTO**. Qui sarà possibile pianificare un tragitto, amministrare i tragitti pianificati e avviare la navigazione su uno di questi tragitti. (Si veda "Tragitto con tappe", pagina 34)

Profilo di tragitto: Apre la finestra **PROFILO DI TRAGITTO**. Qui si possono vedere ed eventualmente modificare le opzioni per il calcolo del tragitto.

Salva come favorita: Salva la destinazione indicata nella lista delle **FAVORITE**. (Si veda "Salvare una destinazione", pagina 33)

Salva destinazione: Salva la destinazione indicata nella lista delle **FAVORITE**. (Si veda "Salvare una destinazione", pagina 33)

Salva tragitto: Apre una finestra, nella quale potete salvare il tragitto pianificato con un determinato nome. (Si veda "Salvare un tragitto", pagina 36)

Simulazione: Simula una navigazione sul tragitto visualizzato. La simulazione può essere eseguita anche senza ricezione di segnale GPS. Se avete pianificato un tragitto a più tappe verrà simulata solo la navigazione verso la prima tappa.

Stato GPS: Apre la finestra **STATO GPS**. Qui potrete vedere informazioni dettagliate sulla ricezione del segnale GPS. Vi sarà inoltre possibile memorizzare i dati relativi alla posizione attuale. (Si veda "Stato GPS, salvare la posizione attuale", pagina 49)

Traffico: (Solo **NAVIGON 22xx**) Apre la finestra **INDICAZIONI SUL TRAFFICO** nella quale sono elencate le attuali indicazioni sul traffico. (Si veda "TMC (Indicazioni sul traffico) (solo NAVIGON 22xx)", pagina 51)

Tragitti salvati: Apre una finestra nella quale è possibile caricare un tragitto precedentemente salvato.

5.6 Usare la mappa

5.6.1 Scelta della mappa

Per ogni paese c'è una propria mappa per la navigazione. Una navigazione può proseguire continuamente su più mappe di un continente, se è possibile calcolare un tragitto continuo con le mappe memorizzate.

Anche se avete memorizzato le mappe di più continenti sulla memory-card, il **NAVIGON 12xx | 22xx** può usare solamente con le mappe di un continente.

Premete nella finestra **NAVIGAZIONE** su **Opzioni** > **Impostazioni** > **Rappresentazione della mappa** > **Paesi in**, per vedere quali mappe sono momentaneamente in uso. Qui potete anche scegliere un altro continente se sulla memory-card inserita nel dispositivo di navigazione sono disponibili anche mappe di altri continenti.

5.6.2 Mappa nel modo Anteprema del tragitto

Avete inserito una destinazione e premuto su **Avvia la navigazione**.

- OPPURE -

Avete pianificato o caricato un tragitto e premuto su **Mostra tragitto**.

La mappa si aprirà nel modo **Anteprema del tragitto**. Viene mostrato tutto il tragitto.



- 1 Il tragitto è evidenziato in in arancione.
- 2 La posizione attuale viene indicata (freccia arancione).

- Visualizzando un tragitto caricato o pianificato che abbia come punto di partenza una posizione diversa da quella attuale, è possibile che la vostra posizione attuale non venga indicata nell'anteprima.
- 3 La destinazione è indicata da una bandierina.
- Visualizzando un tragitto pianificato o caricato, il punto di partenza e tutte le tappe saranno indicate sulla mappa da una bandierina.
- 4 In un piccolo infobox si vedrà (riquadro informativo) sono indicati l'intero tragitto, la durata di percorrenza prevista e l'orario d'arrivo previsto.
- ▶ Premete sull'orario di arrivo previsto se preferite vedere la durata prevista per giungere a destinazione.
 - ▶ Premete sull'orario di arrivo previsto se preferite vedere la durata prevista per giungere a destinazione.

La visualizzazione di queste informazioni può essere configurata da [Opzioni](#) > [Impostazioni](#) > [Navigazione](#).

Visualizzando un tragitto con più tappe, verranno indicate anche per ogni singola tappa la distanza e il tempo di percorrenza previsto. Le informazioni per le singole tappe non possono essere configurate.

- ▶ Premete su [Profilo di tragitto](#) per vedere ed eventualmente modificare le impostazioni sulle quali si basa il calcolo del tragitto.
- ▶ Premete su [Avvia la navigazione](#) per iniziare la navigazione.

Visualizzando un tragitto caricato o pianificato il tragitto verrà eventualmente ricalcolato. Come punto di partenza verrà presa la vostra posizione attuale. La navigazione vi condurrà verso la prima tappa inserita.

- ▶ Per vedere una dettagliata descrizione del tragitto premete [Opzioni](#) > [Descrizione del tragitto](#). (vedete anche "Descrizione del tragitto", pagina 50)
- ▶ Premete su  ([Cerca destinazione](#)) per vedere la mappa nel modo **Cerca destinazione**. (vedete anche "Mappa nel modo Cerca destinazione", pagina 46)

5.6.3 Mappa nel modo Navigazione

Dopo la visione della mappa nel modo **Anteprima del tragitto** è stata avviata la navigazione.

La mappa si aprirà nel modo **Navigazione**.

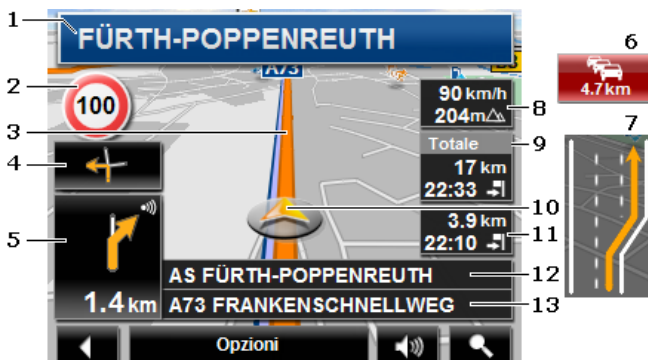

- 1 Qui vengono indicati i segnali stradali da seguire.
- 2 Qui vengono indicati eventuali limiti di velocità.
- 3 Il tragitto è evidenziato in arancione.
- 4 Nel piccolo indicatore di manovra viene mostrata, nel caso di manovre che si succedano in un breve lasso di tempo, la seconda manovra da eseguire.
- 5 Nel grande indicatore di manovra mostra schematicamente il prossimo incrocio al quale dovete svoltare. Sotto è indicata la distanza da questo incrocio.

Avvicinandosi all'incrocio comparirà oltre all'indicazione della distanza una rappresentazione schematica a punti:

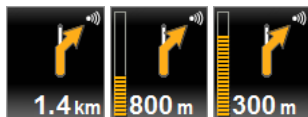

Più punti gialli vengono visualizzati e più vicini sarete all'incrocio.

Se non fosse necessario svoltare per un tratto lungo, verrà visualizzata semplicemente una freccia dritta con sotto una cifra che indica la distanza da percorrere.

- Premendo nel grande indicatore di manovra verrà ripetuta l'indicazione di manovra vocale attuale.

- 6 (Solo **NAVIGON 22xx**) Se dovessero esserci delle segnalazioni riguardanti il traffico sul tragitto, apparirà la finestra **Indicazioni sul traffico**.

Se nella casella **Indicazioni sul traffico** viene visualizzata una distanza, è stata calcolata per il relativo impedimento anche un tragitto alternativo.

- ▶ Premete nella casella **Indicazioni sul traffico** per vedere la segnalazione completa. Potete poi scegliere se deve essere calcolato un tragitto alternativo (**Evitare**) oppure no (**Ignorare**).

Se non ci sono indicazioni di distanza verrà effettuata una deviazione di tutti gli impedimenti che si trovano sul tragitto e che comportano una perdita di tempo.

- ▶ Premete sulla casella **Indicazioni sul traffico** per vedere una lista di tutti gli impedimenti del traffico segnalati sul vostro tragitto. (Vedere "TMC (Indicazioni sul traffico) (solo NAVIGON 22xx)", pagina 51)



Attenzione: Il calcolo del tragitto di deviazione può essere eseguito automaticamente. (Vedere "Impostazioni TMC" pagina 52)

- 7 Nei pressi di molti incroci spariranno le informazioni dei punti 8, 9 e 11. Al loro posto verrà visualizzata la corsia sulla quale posizionarsi.
 - ▶ Premendo nella casella spariranno le informazioni sulla corsia.
- 8 Qui verranno indicate l'altezza sul livello del mare e la velocità attuale.
- 9 Nella casella **Totale** vedrete la distanza da destinazione e l'orario d'arrivo previsto.
 - ▶ Premete sull'orario di arrivo previsto se preferite vedere la durata prevista per giungere a destinazione.
 - ▶ Premete sull'orario di arrivo previsto se preferite vedere la durata prevista per giungere a destinazione.
- 10 La vostra posizione attuale è rappresentata sulla mappa (freccia arancione). Il riquadro della mappa si modificherà continuamente in modo che la posizione attuale sia sempre rappresentata sulla mappa.
- 11 Navigando su un tragitto con più tappe, vedrete nella casella **Tappa** la distanza attuale dalla prossima tappa e l'orario d'arrivo previsto per la tappa attuale.
 - ▶ Premete sull'orario di arrivo previsto se preferite vedere la durata prevista per giungere a destinazione.
 - ▶ Premete sull'orario di arrivo previsto se preferite vedere la durata prevista per giungere a destinazione.
- 12 Nella casella superiore della strada è indicato il nome della prossima strada da percorrere.
- 13 Nella casella inferiore della strada è indicato il nome della strada che state percorrendo.



Attenzione: La visualizzazione di molte delle aree appena descritte può essere configurata in **Opzioni > Impostazioni > Navigazione**. Alcune di queste informazioni sono disponibili solamente se sono contenute nel materiale cartografico.



Attenzione: Premendo nel grande indicatore di manovra verrà ripetuta l'indicazione di manovra vocale attuale.

- ▶ Per vedere una dettagliata descrizione del tragitto premete Opzioni > Descrizione del tragitto. (Si veda "Descrizione del tragitto", pagina 50)
- ▶ Premete su  (Cerca destinazione) per vedere la mappa nel modo **Cerca destinazione**. (Si veda "Mappa nel modo Cerca destinazione", pagina 46)

Volume

Il volume delle indicazioni di guida del può essere modificato durante la navigazione.

1. Premete su  (Volume).
Il regolatore del volume si aprirà. Questo contiene tre tasti per la regolazione del volume:



2. Premete nuovamente  (Volume) oppure attendete alcuni secondi.
Il regolatore del volume si chiuderà.

Chiudere la Navigazione

Cliccate su  (Indietro) per chiudere la navigazione. Vi verrà chiesto di confermare l'azione.

Funzione della mappa nel modo Navigazione

Premete su un punto qualsiasi della mappa nel modo **Navigazione**. Appariranno dei tasti con diverse funzioni.

2D/3D: Per cambiare fra i modi 2D e 3D. Il simbolo rappresenta il modo attualmente impostato.

Giorno/Notte: Cambia fra le modalità del display "Giorno" e "Notte". Il simbolo rappresenta il modo attualmente impostato.

Tappa: Apre un menu per l'inserimento di una tappa.

La navigazione vi condurrà subito verso questa tappa. Poi potrete proseguire la navigazione verso la meta originaria.

Salta la prossima tappa: Premete questo tasto per evitare la prossima tappa. Questo tasto è inattivo se non vi mancano ancora almeno due tappe per completare il tragitto. (Vedere "Tragitto con tappe" pagina 34)

Blocco: Premete su questo tasto per bloccare un tratto di strada di fronte a voi, e far calcolare quindi una deviazione intorno a questo tratto, ad esempio perché avete sentito in radio della presenza di code sul vostro tragitto. (Si veda "Blocco", pagina 49)

Premete nuovamente questo tasto per eliminare il blocco.

POI sul tragitto: Premete questo tasto per visualizzare destinazioni speciali sul tragitto. In questo modo saprete, ad esempio, quanto manca alla prossima area di sosta. Una delle destinazioni qui riportate può essere inserita come tappa premendo il tasto  (**Tappa**) a destra di fianco alla voce nella lista.



Attenzione: Le categorie per la funzione **POI sul tragitto** sono le stesse disponibili anche per la funzione **Accesso rapido**. Potete scegliere le categorie. (Si veda "Destinazioni speciali nell'accesso rapido", pagina 28)

5.6.4 Reality View

La mappa passa al modo **Reality View** avvicinandosi, durante la guida su un'autostrada, ai seguenti punti:

NAVIGON 22xx (Reality View PRO):

- ▶ un incrocio autostradale
- ▶ un bivio autostradale
- ▶ l'uscita alla quale dovete uscire dall'autostrada

NAVIGON 12xx (Reality View light):

- ▶ l'uscita alla quale dovete uscire dall'autostrada



Il modo **Reality View** mostra in modo molto chiaro quali indicazioni si devono seguire e quale corsia si deve occupare.

La visualizzazione rimane invariata fino al superamento del punto indicato. Poi la mappa passa automaticamente nel modo **Navigazione**.

- ▶ Premete su un punto qualsiasi della mappa per ritornare anticipatamente al modo **Navigazione**.



Attenzione: Il modo **Reality View** non è disponibile per tutti gli incroci e bivi autostradali. La disponibilità dipende dal materiale cartografico utilizzato.

5.6.5 Mappa nel modo Cerca destinazione

La mappa è sempre nel modo **Cerca destinazione**, se sulla sua superficie è visibile un mirino. Nella casella dell'indirizzo trovate le coordinate ed eventualmente il nome della strada sotto al mirino.

Se siete in movimento l'inquadratura della mappa non cambierà e rimarrà sempre orientata in modo che il nord sia verso l'alto. Sie immer so ausgerichtet, dass Norden oben ist.



Diminuisci zoom: L'area della mappa rappresentata diventerà più grande ma saranno visibili meno dettagli.



Aumenta zoom: L'area della mappa rappresentata diventerà più piccola, ma saranno visibili più dettagli.



Zoomare: Quando questo tasto è attivo potete tracciare con la penna o con il dito un ritaglio di mappa.

Tracciando il ritaglio di mappa dall'alto a sinistra al basso a destra, questo verrà ingrandito a dimensione schermo.

Tracciando il ritaglio di mappa dal basso a destra verso l'alto a sinistra, verrà diminuito lo zoom della mappa.



Spostare: Se questo tasto è attivo potete modificare con il dito o con il pennino il riquadro della mappa rappresentato. Spostate semplicemente la mappa nella direzione desiderata.



Tutto il tragitto: Regola il livello dello zoom in modo tale che tutto il tragitto sia visibile sullo schermo.



Posizione attuale: Sceglie il ritaglio di mappa rappresentato in modo tale che la posizione attuale sia centrata sullo schermo.

Uso del modo Cerca destinazione

1. Premete sul punto della mappa che volete raggiungere.
La destinazione sulla quale avete premuto sarà rappresentata sotto un mirino a croce.
Nella parte inferiore del display sono indicate le coordinate geografiche e l'indirizzo della destinazione.
2. Premete  (OK).
Appariranno dei tasti con diverse funzioni.

Raggiungi: Avvia la navigazione verso il punto scelto. Se vi trovate nel mezzo di una navigazione questa viene interrotta.



Tappa: Inserisce il punto scelto come tappa. La navigazione vi condurrà subito verso questa tappa. Poi potrete proseguire la navigazione verso la meta originaria.

Questa funzione è attiva solamente durante una navigazione.

Definire come destinazione: Inserisce il punto scelto come ultima tappa nella pianificazione del tragitto, in modo che il punto aggiunto venga raggiunto dopo la destinazione originaria oppure dopo l'ultima tappa. Questa funzione è disponibile solo durante una navigazione.

Salva: Apre la finestra **SALVA DESTINAZIONE COME...** Potete inserire un nome con il quale salvare il punto indicato nella lista delle **FAVORITE**. (Si veda "Salvare una destinazione", pagina 33)

Ricerca nei dintorni: Apre la finestra **POI NEI DINTORNI**. Lì sarà possibile cercare delle destinazioni nelle vicinanze del punto indicato. (vedete anche "Destinazioni speciali nei dintorni", pagina 26)

- ▶ Premete il tasto  (Cerca destinazione) per chiudere il modo **Cerca destinazione**. Ritornerete alla finestra dalla quale avete avuto accesso a questo modo.
- ▶ Premete su  (Indietro) per ritornare alla finestra **NAVIGAZIONE**. Se state effettuando una navigazione, vi sarà chiesto di confermare la chiusura della navigazione.

5.7 Funzioni utili

5.7.1 Aiuto rapido

Se doveste capitarvi un incidente o in caso di panne, potrebbe essere necessario chiamare con urgenza il pronto intervento ed indicare a questi la vostra posizione attuale.

- ▶ Premete su Opzioni > Aiuto rapido .

La finestra **AIUTO RAPIDO** si aprirà.

Se c'è una ricezione sufficiente del segnale GPS per permettere la determinazione della posizione, verranno visualizzati l'indirizzo e le coordinate geografiche della vostra posizione attuale.



- ▶ Premete  (Mappa) per visualizzare sulla mappa la vostra posizione attuale.

Nella metà inferiore della finestra si trovano tasti per 4 categorie: Distributore di benzina, Polizia, Ospedale, Farmacia.

- ▶ Premete il tasto corrispondente.

Il posto più vicino della categoria scelta verrà visualizzato. Vi verrà indicato il nome, l'indirizzo, il numero di telefono (se noto) e a che distanza e in che direzione si trova questo posto.

Avete le seguenti possibilità:

- ▶ Premete su  (Mappa) per visualizzare la posizione del posto sulla mappa. Così potrete avere in ogni momento una panoramica sul tragitto.
- ▶ Premete su Avvia la navigazione. Verrete guidati fino al luogo scelto.
- ▶ Con i tasti  (Su) e  (Giù) potete scegliere posti d'assistenza diversi della categoria scelta.

Tali posti sono elencati in ordine di distanza crescente dalla vostra posizione attuale.

- Con il tasto  (Indietro) ritornate nuovamente alla finestra **AIUTO RAPIDO**.



Attenzione: Verranno indicati solo posti d'assistenza la cui distanza è al massimo 50 km dalla posizione attuale.

5.7.2 Stato GPS, salvare la posizione attuale

Nella finestra **STATO GPS** si trova una panoramica sui dati che il sistema di navigazione estrae e/o calcola dai segnali GPS ricevuti.

La finestra Stato GPS è raggiungibile dalle opzioni di diverse finestre.

- Premete su Opzioni > Stato GPS.

La posizione attuale può essere salvata nella lista delle **FAVORITE**.

1. Premete su Salva posizione.

La finestra di dialogo **SALVA DESTINAZIONE COME...** si aprirà.

2. Inserite un nome per la destinazione.
3. Premete su Salva.

5.7.3 Blocco

Durante una navigazione vi sarà possibile bloccare in qualsiasi momento un tratto di strada, cioè lasciar calcolare una deviazione attorno ad un determinato tratto, ad esempio perché avete sentito alla radio che su questo tratto c'è coda.



Attenzione: Il blocco è valido solo per la navigazione attuale. Per una nuova navigazione non sarà più presente.

State effettuando una navigazione. La mappa è aperta nel modo **Navigazione**.

1. Premete un punto qualsiasi della mappa:
Appariranno dei tasti con diverse funzioni.
2. Premete su Blocco.
Il menu **BLOCCO** si aprirà.
3. Indicate quanti chilometri, a partire dal punto attuale, desiderate bloccare.

Il tragitto verrà calcolato nuovamente. Il tratto di strada bloccato viene evitato. È indicato sulla mappa in rosso.

Eliminare il blocco

1. Premete un punto qualsiasi della mappa:
2. Premete su Elimina blocco.

Il blocco viene eliminato. Il tragitto verrà calcolato nuovamente. Il sistema di navigazione terrà conto anche del tratto di strada precedentemente bloccato e potrà utilizzarlo per il nuovo tragitto.

5.7.4 Descrizione del tragitto

Prima dell'inizio della navigazione è possibile vedere una descrizione del tragitto che avete calcolato. In questa lista sono elencate in modo schematico tutte le indicazioni di guida.

La mappa è aperta nel modo **Anteprima del tragitto**, nel modo **Navigazione** oppure nel modo **Reality View**.

► Premete su **Opzioni** > **Descrizione del tragitto**.

La finestra **DESCRIZIONE DEL TRAGITTO** si aprirà.





- 1 Rappresentazione schematica del prossimo incrocio al quale si deve svoltare.
- 2 Distanza da questo incrocio
- 3 Indicazioni stradali ed eventualmente nome della strada nella quale dovete svoltare.
- 4 Indica se volete passare per il tratto rispettivo oppure no.

 (Permettere): Il tratto corrispondente può essere parte del tragitto.

 (Vietare): Il tragitto non deve passare per questo tratto.

Bloccare tratti di tragitto

1. Premete sul tratto per il quale non volete passare, in modo che appaia affianco a questi il simbolo  (Vietare).
2. Premete  (Modifica tragitto).

Il sistema di navigazione calcola un tragitto alternativo. Nella finestra **DESCRIZIONE DEL TRAGITTO** verranno visualizzate le nuove indicazioni di guida.

3. Premete  (**Indietro**) per chiudere nuovamente la finestra **DESCRIZIONE DEL TRAGITTO**.

Eliminare i blocchi ed utilizzare il tragitto originario

Il blocco di un tratto può essere eliminato in ogni momento.

- Premere, nella finestra **DESCRIZIONE DEL TRAGITTO** su Opzioni > Ricalcolare tragitto originario.

5.7.5 TMC (Indicazioni sul traffico) (solo NAVIGON 22xx)

Grazie al ricevitore TMC integrato il sistema di navigazione riceve le attuali informazioni sul traffico. In caso di necessità il tragitto può essere modificato dinamicamente, ad esempio per evitare una coda.



Attenzione: In molti paesi europei il servizio TMC è disponibile gratuitamente. In alcuni paesi viene offerto (solamente o in alternativa) un servizio PremiumTMC che promette di essere molto più veloce e aggiornato.

I servizi PremiumTMC possono essere abbonati dalla homepage www.navigon.com.

Visualizzare le segnalazioni sul traffico



Le attuali indicazioni sul traffico possono essere richiamate dalle opzioni di diverse finestre.



- Premete su Opzioni > Traffico.

La finestra **INDICAZIONI SUL TRAFFICO** si aprirà.



- 1 Il tasto Indicazioni sul traffico indica il tipo di impedimento elencato e quante segnalazioni di questo tipo sono presenti.
- Premete il tasto Indicazioni sul traffico per scegliere quali indicazioni devono essere visualizzate.

- 2 Questo simbolo indica che la segnalazione riportata arriva da un provider PremiumTMC.
- 3 Qui viene indicata la gravità della segnalazione:
rosso: Il tratto è reso impercorribile dall'impedimento. Questo può accadere nel caso di code molto lunghe o blocchi di un tratto di strada.
giallo: Il tratto non è reso impercorribile dall'impedimento ma c'è la probabilità di notevoli ritardi. Questo può avvenire nel caso di code o di blocchi di più corsie.
Nessun colore: L'impedimento non viene ritenuto grave. Può accadere ad esempio in caso di traffico intenso su un breve tratto, nel caso di colonne di emergenza fuori uso o per causa di parcheggi bloccati.
- 4 Qui vedete quanto lontani siete dall'impedimento. Se l'impedimento non è sul vostro tragitto o se per questo impedimento è stato già calcolato un tragitto alternativo verrà mostrata nella lista la posizione della segnalazione.
- 5 Qui l'impedimento segnalato è riportato come segnale stradale.
- 6 Qui verrà indicata la via in causa.
- 7 Qui vedrete su quale tratto di strada si trova l'impedimento.
- 8 Il sistema di navigazione può Evitare () oppure Ignorare () le code. Il tasto indica lo stato rispettivo.
 - ▶ Premete il tasto per scegliere l'altra impostazione.

Con i tasti  (Su) e  (Giù) potete scorrere nella lista delle segnalazioni.

 - ▶ Premete su una segnalazione per vederne i dettagli.
 - ▶ Premete  (Indietro) per chiudere nuovamente la finestra **INDICAZIONI SUL TRAFFICO**.



Attenzione: La maggior parte delle emittenti radio segnalano solamente impedimenti del proprio paese. Per questo conviene impostare sempre un'emittente del paese nel quale ci si trova. (Si veda "Modalità tuning", pagina 52)

Impostazioni TMC

- ▶ Premete nella finestra Impostazioni su **INDICAZIONI SUL TRAFFICO**. Nella finestra **IMPOSTAZIONI TMC** potete impostare la trasmittente TMC e configurare se e come la ricezione di segnalazioni sul traffico che riguardano il vostro tragitto influenza la navigazione.

Modalità tuning

Premete Modalità tuning e scegliete come la trasmittente dalla quale ricevete le segnalazioni sul traffico deve essere sintonizzata.

- ▶ **Automatico:** Con le frecce nell'area trasmittente potete sintonizzare un'altra stazione. Il sistema cercherà un'altra stazione se la ricezione non fosse buona.
- ▶ **Mantenere stazione:** Con le frecce nell'area trasmittente potete sintonizzare un'altra stazione. Il sistema cercherà la stessa stazione su un'altra frequenza se la ricezione non fosse buona.
- ▶ **Mantenere frequenza:** Con le frecce nell'area trasmittente potete sintonizzare un'altra frequenza. Il sistema non cercherà nessun'altra stazione se la ricezione non fosse buona.

Nuovo calcolo

Premete su Nuovo calcolo e scegliete come considerare le segnalazioni sul traffico che riguardano il vostro tragitto.

- ▶ **Automaticamente:** Viene calcolato automaticamente una deviazione. Sarete informati del nuovo calcolo del tragitto.
- ▶ **A richiesta:** Una segnalazione da parte del sistema di navigazione vi informa che una segnalazione sul traffico riguarda il vostro tragitto. Sul display la casella Indicazioni sul traffico indica la distanza fino all'impedimento.

Premete sulla casella Indicazioni sul traffico. Potete poi scegliere se deve essere calcolato un tragitto alternativo oppure no.

6 Configurare il NAVIGON 12xx | 22xx

La finestra **IMPOSTAZIONI** è il punto di partenza per tutte le personalizzazioni attuabili nel **NAVIGON 12xx | 22xx**.

Le impostazioni possono essere richiamate tramite le opzioni di molte finestre del programma di navigazione.

- ▶ Premete su Opzioni > Impostazioni.

La finestra **IMPOSTAZIONI** del programma di navigazione ha diversi tasti: Navigazione, Profilo di tragitto, Rappresentazione della mappa e Generale.

- ▶ Premete su un tasto per aprire la relativa finestra d'impostazione.

Le impostazioni di ogni singola finestra sono divise in più schermate.

Con i tasti  (A sinistra) e  (A destra) potete sfogliare.

Alcune impostazioni possono assumere solamente due valori. Potete riconoscere queste impostazioni dai tasti  (Modificare). Tutti i valori possibili sono visibili. Il valore attuale è evidenziato in bianco.

- ▶ Premete  (Modificare) per cambiare fra i possibili valori.

Alcune impostazioni possono assumere molti valori diversi. Potete riconoscere queste impostazioni dai tasti  (Lista). Il valore attuale è visibile.

1. Premete  (Lista).

Una lista con i valori possibili si aprirà. Il valore attuale è selezionato.

2. Premete sul valore desiderato. Ora questo è evidenziato.
3. Premete su OK.

La lista si chiuderà nuovamente. Il nuovo valore verrà mostrato.

Per ogni impostazione c'è un tasto  (Aiuto). Premendolo vi verranno dati chiarimenti sulla relativa impostazione.

Le finestre d'impostazione possono essere chiuse in due modi:

- ▶ Premete su OK.
I cambiamenti effettuati verranno memorizzati.
- ▶ Premete su Interrompere.
I cambiamenti effettuati non verranno memorizzati.

7 Appendice

7.1 Dati tecnici

Dimensioni		95,8 x 72,3 x 17,6 mm
Peso		circa 120 g
Condizioni d'uso	Temperatura d'esercizio	da -10°C a 60°C (14°F a 140°F)
	Temperatura stoccaggio	da -30°C a 70°C (-22°F a 158°F)
	Umidità atmosferica	da 0% a 90%, non condensante
CPU		Centrality Atlas III AT642D-XAC, 375MHz
Sistema operativo		Microsoft Windows CE
Display		LCD da 3,5" a colori con Touch-Panel resistivo 320 x 240 Pixel (QVGA) Orizzontale, trasmissivo
Memoria	Flash	NAVIGON 1200 2200: 512 MB NAVIGON 1210 2210: 2 GB
	RAM	64 MB
GPS		si (SiRF GRF3i+, Basisband Atlas III) Antenna integrata
TMC		Si (solo NAVIGON 22xx)
Tasti dispositivo		1 (<i>On/Off</i>)
I/O	Tastiera	Tastiera software
	Altoparlante	si
	Memory-card	Drive MicroSD
	USB	USB 1.1
Alimentazione		tramite presa USB
Accumulatore	Tipo	Li-Ion, 740 mAh
	Autonomia	fino a 1 ora
Caricare	Elettronica	integrato
	Durata	circa 2-3 ore
Trasformatore (accessorio)	Ingresso	100-240V ~ (corrente alternata, AC)
	Uscita	1,2A 5V = (corrente continua, DC)
Cavo auto	Ingresso	10-24V = (corrente continua, DC)
	Uscita	1,2A 5V = (corrente continua, DC)

7.2 Dichiarazione di conformità

Il dispositivo **NAVIGON 12xx | 22xx** descritto in questo Manuale è contrassegnato da marchio CE.

I prodotti contrassegnati dal marchio CE rispettano le direttive per gli apparecchi radio e per telecomunicazioni (1999/5/CEE), le direttive sulla compatibilità elettromagnetica (89/336/CEE) e le direttive per la bassa tensione (73/23/CEE) – modificato dalle direttive 93/68/CEE – edito dalla commissione della comunità europea.

La corrispondenza con queste direttive implica la conformità con le seguenti norme:

**EN 300328 V 1.71, EN 301489-1 V 1.6.1, EN 301489-3 V 1.4.1,
EN 301489-17 V 1.2.1, EN 55022, EN 55024, EN 60950-1: 2001,
EN 50371: 2002, EN 50332: 2003, EN 61000-3-2, EN 61000-3-3,
EN 61000-4-2, EN 61000-4-3, EN 61000-4-4, EN 61000-4-5,
EN 61000-4-6, EN 61000-4-8, EN 61000-4-11**

Il produttore non risponde per modifiche, effettuate dall'utente, che compromettano la conformità del dispositivo con marchio CE, né per le conseguenze di tali modifiche.

8 Risoluzione problemi

In questo capitolo trovate soluzioni a problemi che si possono verificare con l'uso del **NAVIGON 12xx | 22xx**.

Questa lista non ha la pretesa di essere completa. La risposta a molte altre domande può essere trovata sul sito internet della NAVIGON AG. (Si veda "Domande sul prodotto", pagina 6)

Ho collegato un cavo d'alimentazione al NAVIGON 12xx | 22xx. Sul display viene indicato un collegamento con un computer.

oppure

Ho collegato il NAVIGON 12xx | 22xx al computer ma non viene riconosciuto come disco esterno.

Lo spinotto USB non è inserito completamente nella presa.

1. Togliete lo spinotto.

Il sistema di navigazione esegue un riavvio del software. Attendere che il sistema sia nuovamente carico.

2. Inserite lo spinotto USB dell'alimentatore completamente nella presa corrispondente del **NAVIGON 12xx | 22xx**. (Si veda "Descrizione del NAVIGON 12xx | 22xx", pagina 7)

Lo spinotto USB non è collegato correttamente. Vedere sopra.

Il mio NAVIGON 12xx | 22xx non reagisce più a niente il display è congelato.

Effettuate un reset. Per questo ci sono le seguenti possibilità:

1. Premete con un oggetto sottile il tasto Reset. (Vedere "Descrizione del NAVIGON 12xx | 22xx", pagina 7)

Ora il dispositivo è spento.

2. Premere il tasto  (On/Off) per circa 10 secondi.

- OPPURE -

1. Premere il tasto  (On/Off) per circa 6 secondi.

Ora il dispositivo è spento.

2. Premere il tasto  (On/Off) per circa 10 secondi.

Il software verrà caricato nuovamente. Le vostre impostazioni e destinazioni memorizzate verranno mantenute.

Non posso modificare l'impostazione "Segnalazione controllo del traffico". La casella non è attiva.

- ▶ Premete per prima cosa il tasto  (Aiuto) di questa impostazione. Si aprirà una finestra con delle indicazioni. Leggete queste indicazioni.
- ▶ Premete su OK.

L'indicazione verrà chiusa. Ora potete attivare la funzione Segnalazione controllo del traffico.



Attenzione: Utilizzate esclusivamente accessori NAVIGON esplicitamente concepiti per il **NAVIGON 12xx | 22xx**. La NAVIGON AG non risponde per errori o danni causati dall'utilizzo di altri accessori.

Accessori adatti possono essere trovati sul sito www.navigon.com o presso i rivenditori autorizzati.

9 Indice analitico

A

Aiuto rapido	48
Assistenza	6

B

Blocco	45, 49, 50
Bussola	18

C

Configurazione	53
Contenuto del pacchetto	6
Convenzioni nel manuale	5

D

Descrizione del tragitto	
Blocco	50
Mostra	32, 37, 50
Destinazione	
Accesso rapido	28
Avvia la navigazione	32
Dalla mappa	31
Descrizione del tragitto	32
Destinazioni recenti	30
Favorite	30
Indirizzo	24
Indirizzo di casa	31, 33
Le mie destinazioni	24
Nuova destinazione	24
POI	25
in tutto il paese	27
nei dintorni	26
nella città	27
Salva	33
Verso casa	31, 33
Destinazioni recenti	30, 33

E

Elimina blocco	49
Energia	11, 19

F

Favorite	30, 33
----------------	--------

G

Garanzia limitata	5
GPS	
Inizializzare	23
Segnale	16
Segnale disturbato	22
Simboli	18

H

Hotline	6
---------------	---

I

Impostazioni	
Configurazione	53
Segnalazione controllo del traffico	58
Volume	44
Impostazioni TMC	
Indicazioni sul traffico	52
Modalità tuning	52
Nuovo calcolo	53
TMC	52
Indicazioni di sicurezza	7
Indicazioni sul traffico	
Modalità tuning	52
Mostra	51
Nuovo calcolo	53
Indirizzo	24
Indirizzo di casa	31, 33
Inserimento dati	21
Inserire dati	21

L

Le mie destinazioni	24
---------------------------	----

M

Mappa	
Anteprima del tragitto.....	40
Cerca destinazione	46
Navigazione	41
Reality View	45
Marchi commerciali	5
Memory-card	12
Menù	22
Modalità tuning	52
Mute	19

N

Navigazione	
Avviare	32, 37
Blocco	45, 49, 50
Descrizione del tragitto	32, 37
Elimina blocco.....	49
Nessun GPS	32, 37
POI.....	45
POI sul tragitto	45
Profilo di tragitto.....	32, 37
Salta la prossima tappa	45
Tappa.....	44
NAVIGON 12xx 22xx	
Contenuto del pacchetto.....	6
Descrizione	7
Energia	11
Installazione	9
Memory-card.....	12
NAVIGON 22xx	
TMC	12
Nuova destinazione.....	24
Nuovo calcolo.....	53

O

Opzioni	17, 22, 38
---------------	------------

P

Pianificazione del tragitto	34
POI	
Accesso rapido	28
in tutto il paese	27
nei dintorni	26
nella città	27
Sul tragitto	45
Posizione attuale	
Salva.....	49
Profilo di tragitto	32, 37

R

Reality View	45
Risoluzione problemi.....	57

S

Salta la prossima tappa	45
Segnalazione controllo del traffico	58
Servizio	6
Simboli nel manuale.....	5
Simulazione	
Avviare.....	36
Esci.....	37
Software di navigazione	
Avviare.....	22
Stato GPS	49
Struttura	
Convenzioni	5
Simboli	5

T

Tappa	44
Tappe	
Aggiungere	35
Cancellare	35
Ordine	35
Punto di partenza	35
Tastiera	19
Tastiera software	19
TMC	
Modalità tuning	52
Mostra	51
Nuovo calcolo	53
Simboli	18

Tragitti

Amministrare	35
Avvia la navigazione	37
Descrizione del tragitto	37
Mostra	36
Pianificazione	34
Profilo di tragitto	37
Punto di partenza	34
Salva	36
Simulazione	36
Tappe	35

V

Verso casa	31, 33
Volume	44