

SONY®

4-264-164-51(1)

DSC-W570/W580

Digital Still Camera / Instruction Manual	GB
Appareil photo numérique / Mode d'emploi	FR
Fotocamera digitale / Istruzioni per l'uso	IT
Cámara fotografía digital / Manual de instrucciones	ES
Câmara fotográfica digital / Manual de instruções	PT
Digitale Fotokamera / Gebrauchsanleitung	DE
Digitale camera / Gebruiksaanwijzing	NL
Cyfrowy aparat fotograficzny / Instrukcja obsługi	PL
Digitální fotoaparát / Návod k obsluze	CZ
Digitális fényképezőgép / Használati útmutató	HU
Digitálny fotoaparát / Návod na používanie	SK
Digital stillbildskamera / Handledning	SE
Digitaaliekamera / Käyttöopas	FI
Digitalt stillkamera / Bruksanvisning	NO
Digitalt stillbilledkamera / Betjeningsvejledning	DK
Digitalni fotoaparát / Priručnik za upotrebu	HR
Aparat foto digital / Manual de instrucțiuni	RO
Dijital Fotoğraf Makinesi / Kullanma Kılavuzu	TR
Ψηφιακή φωτογραφική μηχανή / Εγχειρίδιο οδηγιών	GR

Cyber-shot

MEMORY STICK™

LITHIUM ION™

XC
CLASSIC



4264164510

English

Owner's Record

The model and serial numbers are located on the bottom. Record the serial number in the space provided below. Refer to these numbers whenever you call your Sony dealer regarding this product.

Model No. DSC-W570/W580

Serial No. _____

WARNING

To reduce fire or shock hazard, do not expose the unit to rain or moisture.

IMPORTANT SAFETY INSTRUCTIONS -SAVE THESE INSTRUCTIONS DANGER TO REDUCE THE RISK OF FIRE OR ELECTRIC SHOCK, CAREFULLY FOLLOW THESE INSTRUCTIONS

If the shape of the plug does not fit the power outlet, use an attachment plug adaptor of the proper configuration for the power outlet.

CAUTION

Battery pack

If the battery pack is mishandled, the battery pack can burst, cause a fire or even chemical burns. Observe the following cautions.

- Do not disassemble.
- Do not crush and do not expose the battery pack to any shock or force such as hammering, dropping or stepping on it.
- Do not short circuit and do not allow metal objects to come into contact with the battery terminals.
- Do not expose to high temperature above 60°C (140°F) such as in direct sunlight or in a car parked in the sun.
- Do not incinerate or dispose of in fire.
- Do not handle damaged or leaking lithium ion batteries.

- Be sure to charge the battery pack using a genuine Sony battery charger or a device that can charge the battery pack.
- Keep the battery pack out of the reach of small children.
- Keep the battery pack dry.
- Replace only with the same or equivalent type recommended by Sony.
- Dispose of used battery packs promptly as described in the instructions.

| Battery charger

Even if the CHARGE lamp is not lit, the battery charger is not disconnected from the AC power source (mains) as long as it is connected to the wall outlet (wall socket). If some trouble occurs while using the battery charger, immediately shut off the power by disconnecting the plug from the wall outlet (wall socket).

The power cord (mains lead), if supplied, is designed specifically for use with this camera only, and should not be used with other electrical equipment.

For Customers in the U.S.A. and Canada

| RECYCLING LITHIUM-ION BATTERIES

Lithium-Ion batteries are recyclable.

You can help preserve our environment by returning your used rechargeable batteries to the collection and recycling location nearest you.



For more information regarding recycling of rechargeable batteries, call toll free 1-800-822-8837, or visit <http://www.rbc.org/>

Caution: Do not handle damaged or leaking Lithium-Ion batteries.

| Battery pack

This device complies with Part 15 of the FCC Rules. Operation is subject to the following two conditions:

(1) This device may not cause harmful interference, and (2) this device must accept any interference received, including interference that may cause undesired operation.

This Class B digital apparatus complies with Canadian ICES-003.

For Customers in the U.S.A.

UL is an internationally recognized safety organization.

The UL Mark on the product means it has been UL Listed.

If you have any questions about this product, you may call:

Sony Customer Information Center

1-800-222-SONY (7669).

The number below is for the FCC related matters only.

I Regulatory Information

Declaration of Conformity

Trade Name: SONY

Model No.: DSC-W570

Responsible Party: Sony Electronics Inc.

Address: 16530 Via Esprillo,
San Diego, CA 92127 U.S.A.

Telephone No.: 858-942-2230

This device complies with Part15 of the FCC Rules. Operation is subject to the following two conditions: (1) This device may not cause harmful interference, and (2) this device must accept any interference received, including interference that may cause undesired operation.

Declaration of Conformity

Trade Name: SONY

Model No.: DSC-W580

Responsible Party: Sony Electronics Inc.

Address: 16530 Via Esprillo,
San Diego, CA 92127 U.S.A.

Telephone No.: 858-942-2230

This device complies with Part15 of the FCC Rules. Operation is subject to the following two conditions: (1) This device may not cause harmful interference, and (2) this device must accept any interference received, including interference that may cause undesired operation.

I CAUTION

You are cautioned that any changes or modifications not expressly approved in this manual could void your authority to operate this equipment.

I Note:

This equipment has been tested and found to comply with the limits for a Class B digital device, pursuant to Part 15 of the FCC Rules.

These limits are designed to provide reasonable protection against harmful interference in a residential installation. This equipment generates, uses, and can radiate radio frequency energy and, if not installed and used in accordance with the instructions, may cause harmful interference to radio communications. However, there is no guarantee that interference will not occur in a particular installation. If this equipment does cause harmful interference to radio or television reception, which can be determined by turning the equipment off and on, the user is encouraged to try to correct the interference by one or more of the following measures:

- Reorient or relocate the receiving antenna.
- Increase the separation between the equipment and receiver.
- Connect the equipment into an outlet on a circuit different from that to which the receiver is connected.
- Consult the dealer or an experienced radio/TV technician for help.

GB

The supplied interface cable must be used with the equipment in order to comply with the limits for a digital device pursuant to Subpart B of Part 15 of FCC Rules.

For Customers in Europe

Notice for the customers in the countries applying EU Directives

The manufacturer of this product is Sony Corporation, 1-7-1 Konan Minato-ku Tokyo, 108-0075 Japan. The Authorized Representative for EMC and product safety is Sony Deutschland GmbH, Hedelfinger Strasse 61, 70327 Stuttgart, Germany. For any service or guarantee matters please refer to the addresses given in separate service or guarantee documents.

This product has been tested and found compliant with the limits set out in the EMC Directive for using connection cables shorter than 3 meters (9.8 feet).

Attention

The electromagnetic fields at the specific frequencies may influence the picture and sound of this unit.

Notice

If static electricity or electromagnetism causes data transfer to discontinue midway (fail), restart the application or disconnect and connect the communication cable (USB, etc.) again.

Disposal of Old Electrical & Electronic Equipment (Applicable in the European Union and other European countries with separate collection systems)



This symbol on the product or on its packaging indicates that this product shall not be treated as household waste. Instead it shall be handed over to the applicable collection point for the recycling of electrical and electronic equipment. By ensuring this product is disposed of correctly, you will help prevent potential negative consequences for the environment and human health, which could otherwise be caused by inappropriate waste handling of this product. The recycling of materials will help to conserve natural resources. For more detailed information about recycling of this product,

please contact your local Civic Office, your household waste disposal service or the shop where you purchased the product.

Disposal of waste batteries (applicable in the European Union and other European countries with separate collection systems)



This symbol on the battery or on the packaging indicates that the battery provided with this product shall not be treated as household waste.

On certain batteries this symbol might be used in combination with a chemical symbol. The chemical symbols for mercury (Hg) or lead (Pb) are added if the battery contains more than 0.0005% mercury or 0.004% lead.

By ensuring these batteries are disposed of correctly, you will help prevent potentially negative consequences for the environment and human health which could otherwise be caused by inappropriate waste handling of the battery. The recycling of the materials will help to conserve natural resources.



In case of products that for safety, performance or data integrity reasons require a permanent connection with an incorporated battery, this battery should be replaced by qualified service staff only. To ensure that the battery will be treated properly, hand over the product at end-of-life to the applicable collection point for the recycling of electrical and electronic equipment.

For all other batteries, please view the section on how to remove the battery from the product safely.

Hand the battery over to the applicable collection point for the recycling of waste batteries. For more detailed information about recycling of this product or battery, please contact your local Civic Office, your household waste disposal service or the shop where you purchased the product.

Notice for customers in the United Kingdom

A moulded plug complying with BS 1363 is fitted to this equipment for your safety and convenience.

Should the fuse in the plug supplied need to be replaced, a fuse of the same rating as the supplied one and approved by ASTA or BSI to BS 1362, (i.e., marked with an  or  mark) must be used.

If the plug supplied with this equipment has a detachable fuse cover, be sure to attach the fuse cover after you change the fuse. Never use the plug without the fuse cover. If you should lose the fuse cover, please contact your nearest Sony service station.

Refer to “Cyber-shot User Guide” (HTML) on supplied CD-ROM

For details on advanced operations, please read “Cyber-shot User Guide” (HTML) on the CD-ROM (supplied) using a computer.

GB



Insert the CD-ROM into the CD-ROM drive.

For Windows users:

- ① Click [User Guide] → [Install].
- ② Start “User Guide” from the shortcut on the desktop.

For Macintosh users:







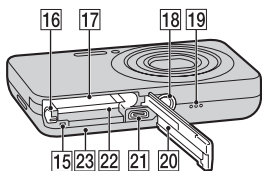
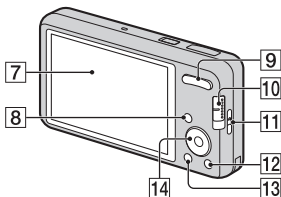
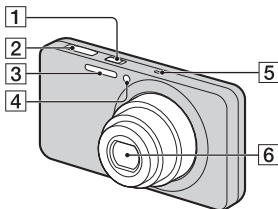

- ① Select the [User Guide] and copy [eng] folder stored in [User Guide] folder to your computer.
- ② After copying is complete, double-click “index.html” in [eng] folder.

Checking the accessories supplied

- Battery charger BC-CSN/BC-CSNB (1)
- Power cord (mains lead) (not supplied in the USA and Canada) (1)
- Rechargeable battery pack NP-BN1 (1)
- USB, A/V cable for multi-use terminal (1)
- Wrist strap (1)
- CD-ROM (1)
 - Cyber-shot application software
 - “Cyber-shot User Guide”
- Instruction Manual (this manual) (1)

Identifying parts



- 1** ON/OFF (Power) button/Power lamp
- 2** Shutter button
- 3** Flash
- 4** Self-timer lamp/Smile Shutter lamp/AF illuminator
- 5** Microphone
- 6** Lens
- 7** LCD screen
- 8**  (Playback) button
- 9** For shooting: W/T (Zoom) button
For viewing:  (Playback zoom) button/ (Index) button
- 10** Mode switch
- 11** Hook for wrist strap
- 12**  (In-Camera Guide/Delete) button
- 13** MENU button
- 14** Control button
Menu on: 
Menu off: DISP/ / 
- 15** Access lamp
- 16** Battery eject lever
- 17** Battery insertion slot
- 18** Tripod receptacle
- Use a tripod with a screw less than 5.5 mm (7/32 inches) long. Otherwise, you cannot firmly secure the camera, and damage to the camera may occur.
- 19** Speaker
- 20** Battery/memory card cover
- 21** Multi connector (Type3a)
- 22** Memory card slot
- 23**  (TransferJet™) mark

Charging the battery pack

**For customers in the USA
and Canada**

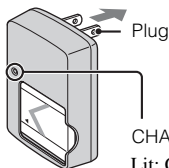

CHARGE lamp

Lit: Charging

Off: Charging finished (normal charge)

**For customers in countries/regions
other than the USA and Canada**

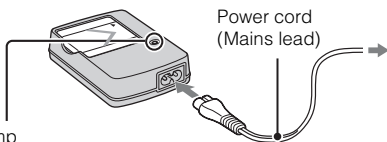

Power cord
(Mains lead)

GB

1 Insert the battery pack into the battery charger.

- You can charge the battery even when it is partially charged.

2 Connect the battery charger to the wall outlet (wall socket).

- If you continue charging the battery pack for about one more hour after the CHARGE lamp turns off, the charge will last slightly longer (full charge).

Charging time

Full charge time: approx. 245 min.

Normal charge time: approx. 185 min.

Notes

- The above charging times apply when charging a fully depleted battery pack at a temperature of 25°C (77°F). Charging may take longer depending on conditions of use and circumstances.
- Connect the battery charger to the nearest wall outlet (wall socket).
- When charging is finished, disconnect the power cord (mains lead) from the wall outlet (wall socket), and remove the battery pack from the battery charger.
- Be sure to use the battery pack or the battery charger of the genuine Sony brand.

Battery life and number of images you can record/ view

		Battery life (min.)	Number of images
Shooting still images	DSC-W570/ W580	Approx. 110	Approx. 220
Viewing still images	DSC-W570	Approx. 290	Approx. 5800
	DSC-W580	Approx. 280	Approx. 5600
Shooting movies	DSC-W570/ W580	Approx. 100	—

Notes

- The number of images that can be recorded is an approximate number when shooting with a fully charged battery pack. The number may be less depending on the circumstances.
- The number of images that can be recorded is when shooting under the following conditions:
 - Using Sony “Memory Stick PRO Duo” (Mark2) media (sold separately).
 - When a fully charged battery pack (supplied) is used at an ambient temperature of 25°C (77°F).
- The number of still images that can be recorded is based on the CIPA standard, and is for shooting under the following conditions. (CIPA: Camera & Imaging Products Association)
 - DISP (Screen Display Settings) is set to [Normal].
 - Shooting once every 30 seconds.
 - The zoom is switched alternately between the W and T ends.
 - The flash strobes once every two times.
 - The power turns on and off once every ten times.
- The battery life for movies is when shooting under the following conditions:
 - Recording mode: 720 FINE
 - When continuous shooting ends because of set limits (page 19), press the shutter button down again and continue shooting. Shooting functions such as the zoom do not operate.

Inserting the battery pack/a memory card (sold separately)

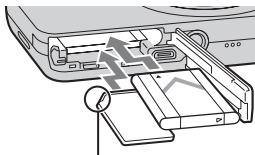
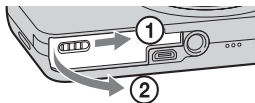

GB

Ensure the notched corner faces correctly.

1 Open the cover.

2 Insert the memory card (sold separately).

- With the notched corner facing as illustrated, insert the memory card until it clicks into place.

3 Insert the battery pack.

- While pressing the battery eject lever, insert the battery pack as illustrated. Make sure that the battery eject lever locks after insertion.

4 Close the cover.

- Closing the cover with the battery inserted incorrectly may damage the camera.

Memory cards that you can use

	Memory card	For still images	For movies
A	Memory Stick PRO Duo	○	○
	Memory Stick PRO-HG Duo	○	○
	Memory Stick Duo	○	—
B	SD memory card	○	○
	SDHC memory card	○	○
	SDXC memory card	○	○

- In this manual, products in A are collectively referred to as “Memory Stick Duo” media.
- In this manual, products in B are collectively referred to as SD cards.
- When recording movies, it is recommended that you use Mark2 “Memory Stick Duo” media and Class 4 or faster SD cards.

GB
11

■ To remove the memory card/battery pack

Memory card: Push the memory card in once.

Battery pack: Slide the battery eject lever. Be sure not to drop the battery pack.

Note

- Never remove the memory card/battery pack when the access lamp (page 8) is lit. This may cause damage to data in the memory card/internal memory.

Setting the clock

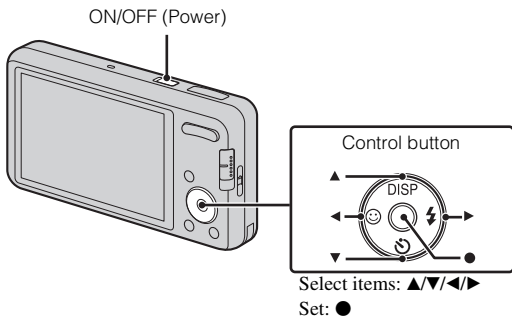

- 1 Press the ON/OFF (Power) button.
Date & Time setting is displayed when you press the ON/OFF (Power) button for the first time.
 - It may take time for the power to turn on and allow operation.
- 2 Set [Date & Time Format], [Daylight Savings] and [Date & Time], then press [OK].
 - Midnight is indicated as 12:00 AM, and noon as 12:00 PM.
- 3 Select the desired area following the instructions on the screen, then press ● → [OK].
- 4 Select the desired display color and display resolution mode, following the instructions on the screen.
- 5 When an [In-Camera Guide] introductory message is appeared on the screen, press [OK].

Shooting still images/movies

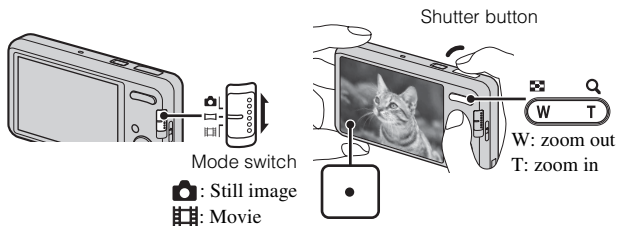

GB

Shooting still images

- 1 Press the shutter button halfway down to focus.
When the image is in focus, a beep sounds and the ● indicator lights.
- 2 Press the shutter button fully down.

Shooting movies

- 1 Press the shutter button fully down to start recording.
 - Use the zoom button to change the zoom scale.
- 2 Press the shutter button fully down again to stop recording.

Notes

- The operating sound of the lens is recorded when the zoom function operates while shooting a movie.
- You can shoot continuously for approximately 29 minutes at a time when the temperature is 25°C (77°F) and camera is set to the factory settings. When shooting stops, you can press the shutter button again to restart shooting. Depending on the temperature when shooting, recording may automatically stop to protect the camera (page 21).

Viewing images

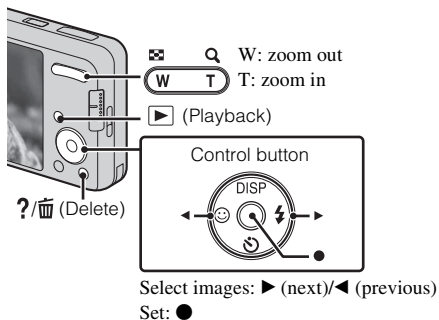

1 Press the **(Playback)** button.

- When images on a memory card recorded with other cameras are played back on this camera, the registration screen for the data file appears.

■ Selecting next/previous image

Select an image with ▶ (next)/◀ (previous) on the control button. Press ● in the center of the control button to view movies.

■ Deleting an image

- ① Press **(Delete)** button.
- ② Select [This Image] with ▲ on the control button, then press ●.

■ Returning to shooting images

Press the shutter button halfway down.

In-Camera Guide

This camera contains an internal function guide. This allows you to search the camera's functions according to your needs.

GB

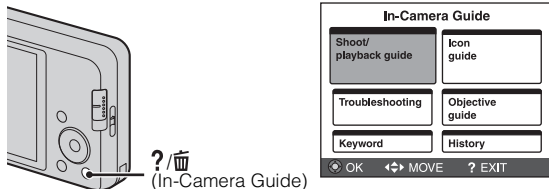

1 Press the ?/🗑️ (In-Camera Guide) button.

- When viewing images, [Delete/In-Camera Guide] is displayed. Select [In-Camera Guide].

2 Select a search method from [In-Camera Guide].

Shoot/playback guide: Search for various operation functions in shooting/viewing mode.

Icon guide: Search the function and meaning of displayed icons.

Troubleshooting: Search common problems and their solution.

Objective guide: Search functions according to your needs.

Keyword: Search functions by key words.

History: Display the last 12 items displayed in [In-Camera Guide].

Introduction of other functions

Other functions used when shooting or playing back can be operated using the Control button or MENU button on the camera. This camera is equipped with a Function Guide that allows you to easily select from the functions. While displaying the guide, try the other functions.

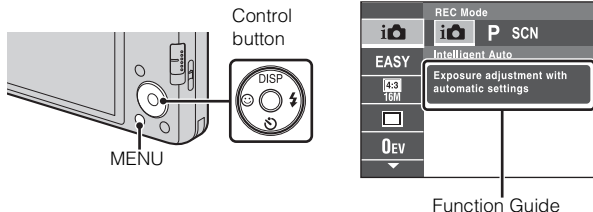

Control button

DISP (Screen Display Settings): Allows you to change the screen display.

⌚ (Self-Timer): Allows you to use the self-timer.

😊 (Smile Shutter): Allows you to use the Smile Shutter mode.

⚡ (Flash): Allows you to select a flash mode for still images.

Menu Items

Shooting



REC Mode	Select recording mode.
Scene Selection	Select pre-set settings to match various scene conditions.
Easy Mode	Shoot still images using minimal functions.
Movie shooting scene	Select Underwater mode or Auto when shooting movies.
Panorama Shooting Scene	Select Sweep Panorama mode or Underwater Sweep Panorama mode when shooting panoramic images.





Shooting Direction	Set the direction to pan the camera when shooting Sweep Panorama images.
Image Size/ Panorama Image Size	Select the image size for still images, panoramic images or movie files.
Burst Settings	Select single-image mode or burst mode.
EV	Adjust the exposure manually.
ISO	Adjust the luminous sensitivity.
White Balance	Adjust color tones of an image.
Underwater White Balance	Adjust the color tones of an image shot underwater.
Focus	Select the focus method.
Metering Mode	Select the metering mode that sets which part of the subject to measure to determine the exposure.
Scene Recognition	Set to automatically detect shooting conditions in Intelligent Auto mode.
Soft Skin Effect	Set the Soft Skin Effect and the effect level.
Smile Detection Sensitivity	Set the Smile Shutter function sensitivity for detecting smiles.
Face Detection	Select to detect faces and adjust various settings automatically.
DRO	Set DRO function to correct the brightness and contrast and improve the image quality.
Anti Blink	Set to automatically shoot two images and select image in which the eyes are not blinking.
In-Camera Guide	Search the camera's functions according to your needs.

Viewing

Easy Mode	Set the text-size increases and all indicators become easier to see.
Slideshow	Select a method of continuous playback.
Send by TransferJet	Sends images from a Memory Stick with TransferJet to TransferJet-compatible devices.
View Mode	Select the display format for images.
Retouch	Retouch an image using various effects.
Delete	Delete an image.
Protect	Protect the images.
DPOF	Add a print order mark to a still image.
Rotate	Rotate a still image to the left or right.
Select Folder	Select a folder which contains the images you want to play back.
In-Camera Guide	Search the camera's functions according to your needs.

Setting items

If you press the MENU button while shooting or during playback,  (Settings) is provided as a final selection. You can change the default settings on the  (Settings) screen.

 Shooting Settings	AF Illuminator/Grid Line/Disp. Resolution/Digital Zoom/Auto Orientation/Red Eye Reduction/Blink Alert
 Main Settings	Beep/Language Setting/Function Guide/Display color/Demo Mode/Initialize/COMPONENT/Video Out/USB Connect/LUN Setting/Download Music/Empty Music/Power Save/TransferJet/Eye-Fi
 Memory Card Tool*	Format/Create REC. Folder/Change REC. Folder/Delete REC. Folder/Copy/File Number
 Clock Settings	Area Setting/Date & Time Setting

* If a memory card is not inserted,  (Internal Memory Tool) will be displayed and only [Format] and [File Number] can be selected.

Number of still images and recordable time of movies

The number of still images and recordable time may vary depending on the shooting conditions and the memory card.

GB

Still images

(Units: Images)

Size \ Capacity	Internal memory	Memory card
	Approx. 27 MB	2 GB
16M	3	265
VGA	165	11500
16:9(12M)	4	325

Movies

The table below shows the approximate maximum recording times. These are the total times for all movie files. Continuous shooting is possible for approximately 29 minutes. The maximum size of a movie file is up to approximately 2 GB.

(h (hour), m (minute), s (second))



Size \ Capacity	Internal memory	Memory card
	Approx. 27 MB	2 GB
1280×720(Fine)	—	25m (20m)
1280×720(Standard)	—	40m (25m)
VGA	1m (45s)	1h 20m (1h)

The number in () is the minimum recordable time.

- The recordable time of movies varies because the camera is equipped with VBR (Variable Bit Rate), which automatically adjusts image quality depending on the shooting scene. When you record a fast-moving subject, the image is clearer but the recordable time is shorter because more memory is required for recording. The recordable time also varies depending on the shooting conditions, the subject or the image size settings.

Notes on using the camera

Changing the language setting

To change the language setting, press MENU →  (Settings) →  (Main Settings) → [Language Setting].

On use and care

Avoid rough handling, disassembling, modifying, physical shock, or impact such as hammering, dropping or stepping on the product. Be particularly careful of the lens.

Functions built into this camera

This manual describes each of the functions of TransferJet-compatible/incompatible devices.

To check if your camera supports the TransferJet function, check for the following mark on the bottom of the camera.

TransferJet-compatible device:  (TransferJet)

Notes on recording/playback

- Before you start recording, make a trial recording to make sure that the camera is working correctly.
- The camera is neither dust-proof, nor splash-proof, nor water-proof.
- Avoid exposing the camera to water. If water enters inside the camera, a malfunction may occur. In some cases, the camera cannot be repaired.
- Do not aim the camera at the sun or other bright light. It may cause the malfunction of the camera.
- If moisture condensation occurs, remove it before using the camera.
- Do not shake or strike the camera. It may cause a malfunction and you may not be able to record images. Furthermore, the recording media may become unusable or image data may be damaged.

Do not use/store the camera in the following places

- In an extremely hot, cold or humid place
In places such as in a car parked in the sun, the camera body may become deformed and this may cause a malfunction.
- Under direct sunlight or near a heater
The camera body may become discolored or deformed, and this may cause a malfunction.
- In a location subject to rocking vibration
- Near a location that generates strong radio waves, emits radiation or is strongly magnetic place. Otherwise, the camera may not properly record or play back images.
- In sandy or dusty places
Be careful not to let sand or dust get into the camera. This may cause the camera to malfunction, and in some cases this malfunction cannot be repaired.

On carrying

Do not sit down in a chair or other place with the camera in the back pocket of your trousers or skirt, as this may cause malfunction or damage the camera.

Carl Zeiss lens

The camera is equipped with a Carl Zeiss lens which is capable of reproducing sharp images with excellent contrast. The lens for the camera has been produced under a quality assurance system certified by Carl Zeiss in accordance with the quality standards of Carl Zeiss in Germany. GB

Notes on the LCD screen and lens

The LCD screen is manufactured using extremely high-precision technology so over 99.99% of the pixels are operational for effective use. However, some tiny black and/or bright dots (white, red, blue or green) may appear on the LCD screen. These dots are a normal result of the manufacturing process, and do not affect the recording.

On camera's temperature

Your camera and battery may get warm due to continuous use, but it is not a malfunction.

On the overheat protection

Depending on the camera and battery temperature, you may be unable to record movies or the power may turn off automatically to protect the camera.

A message will be displayed on the LCD screen before the power turns off or you can no longer record movies.

Warning on copyright

Television programs, films, videotapes, and other materials may be copyrighted. Unauthorized recording of such materials may be contrary to the provisions of the copyright laws.

No compensation for damaged content or recording failure

Sony cannot compensate for failure to record or loss or damage of recorded content due to a malfunction of the camera or recording media, etc.

Cleaning the camera surface

Clean the camera surface with a soft cloth slightly moistened with water, then wipe the surface with a dry cloth. To prevent damage to the finish or casing:

- Do not expose the camera to chemical products such as thinner, benzene, alcohol, disposable cloths, insect repellent, sunscreen or insecticide.

On Illustrations

Illustrations used in this manual are of the DSC-W570 unless noted otherwise.

Specifications

Camera

[System]

Image device: 7.75 mm (1/2.3 type)

color CCD, Primary color filter

Total pixel number of camera:

Approx. 16.4 Megapixels

Effective pixel number of camera:

Approx. 16.1 Megapixels

Lens: Carl Zeiss Vario-Tessar 5× zoom lens

f = 4.5 mm – 22.5 mm (25 mm – 125 mm (35 mm film equivalent))

F2.6 (W) – F6.3 (T)

While shooting movies (16:9):

28 mm – 140 mm

While shooting movies (4:3):

34 mm – 170 mm

SteadyShot: Optical

Exposure control: Automatic exposure, Scene Selection (12 modes)

White balance: Automatic, Daylight,

Cloudy, Fluorescent 1/2/3,

Incandescent, Flash, One Push

Underwater White Balance: Auto,

Underwater 1/2, One Push

Recording interval for Burst mode:

Approx. 1.0 second

File format:

Still images: JPEG (DCF Ver. 2.0,

Exif Ver. 2.3, MPF Baseline)

compliant, DPOF compatible

Movies: MPEG-4 Visual

Recording media: Internal Memory

(Approx. 27 MB), "Memory Stick

Duo" media, SD cards

Flash: Flash range (ISO sensitivity (Recommended Exposure Index) set to Auto):

Approx. 0.2 m to 3.7 m (W)

(7 7/8 inches to 12 feet 1 3/4 inches)

Approx. 1.0 m to 1.5 m (T) (3 feet

3 3/8 inches to 4 feet 11 1/8 inches)

[Input and Output connectors]

Multi use terminal: Type3a

(AV-out (SD/HD Component)/

USB/DC-in):

Video output

Audio output (Monaural)

USB communication

USB communication: Hi-Speed USB

(USB 2.0)

[LCD screen]

LCD panel:

DSC-W570:

6.7 cm (2.7 type) TFT drive

DSC-W580:

7.5 cm (3.0 type) TFT drive

Total number of dots:

230 400 (960 × 240) dots

[Power, general]

Power: Rechargeable battery pack

NP-BN1, 3.6 V

AC-LS5 AC Adaptor (sold

separately), 4.2 V

Power consumption (during shooting):

1.1 W

Operating temperature:

0°C to 40°C (32°F to 104°F)

Storage temperature:

-20°C to +60°C (-4°F to +140°F)

Dimensions:

DSC-W570: 91.0 mm × 51.5 mm × 19.1 mm (3 5/8 inches × 2 1/8 inches × 25/32 inches)
(W/H/D, excluding protrusions)
DSC-W580: 94.0 mm × 56.0 mm × 19.1 mm (3 3/4 inches × 2 1/4 inches × 25/32 inches)
(W/H/D, excluding protrusions)

Mass (including NP-BN1 battery pack,

“Memory Stick Duo” media):

DSC-W570:

Approx. 116 g (4.1 oz)

DSC-W580:

Approx. 127 g (4.5 oz)

Microphone: Monaural

Speaker: Monaural

Exif Print: Compatible

PRINT Image Matching III:

Compatible

BC-CSN/BC-CSNB battery charger

Power requirements: AC 100 V to 240 V, 50/60 Hz, 2 W

Output voltage: DC 4.2 V, 0.25 A

Operating temperature:

0°C to 40°C (32°F to 104°F)

Storage temperature:

-20°C to +60°C (-4°F to +140°F)

Dimensions:

Approx. 55 mm × 24 mm × 83 mm
(2 1/4 inches × 31/32 inches × 3 3/8 inches) (W/H/D)

Mass: Approx. 55 g (1.9 oz)

Rechargeable battery pack NP-BN1

Used battery: Lithium-ion battery

Maximum voltage: DC 4.2 V

Nominal voltage: DC 3.6 V

Maximum charge voltage: DC 4.2 V

Maximum charge current: 0.9 A

Capacity:

typical: 2.3 Wh (630 mAh)

minimum: 2.2 Wh (600 mAh)

Design and specifications are subject to change without notice.

GB

Trademarks

- The following marks are trademarks of Sony Corporation.
Cyber-shot, “Cyber-shot,” “Memory Stick PRO Duo,” “Memory Stick PRO-HG Duo,” “Memory Stick Duo”, TransferJet and the TransferJet logo
- Windows is registered trademark of Microsoft Corporation in the United States and/or other countries.
- Macintosh is registered trademark of Apple Inc.
- SDXC logo is a trademark of SD-3C, LLC.
- In addition, system and product names used in this manual are, in general, trademarks or registered trademarks of their respective developers or manufacturers. However, the TM or ® marks are not used in all cases in this manual.

Additional information on this product and answers to frequently asked questions can be found at our Customer Support Website.

<http://www.sony.net/>

Printed on 70% or more recycled paper using VOC (Volatile Organic Compound)-free vegetable oil based ink.

Aide-mémoire

Les numéros de modèle et de série se situent sous l'appareil. Prendre en note le numéro de série dans l'espace prévu ci-dessous. Se reporter à ces numéros lors des communications avec le détaillant Sony au sujet de ce produit.

Modèle no DSC-W570/W580

No de série _____

AVERTISSEMENT

Afin de réduire les risques d'incendie ou de décharge électrique, n'exposez pas cet appareil à la pluie ou à l'humidité.

IMPORTANTES INSTRUCTIONS DE SECURITE

- CONSERVEZ CES INSTRUCTIONS

DANGER

AFIN DE REDUIRE LE RISQUE D'INCENDIE OU DE DECHARGE ELECTRIQUE, SUIVEZ EXACTEMENT CES INSTRUCTIONS

Si la forme de la fiche ne correspond pas à la prise secteur, utilisez un adaptateur de fiche accessoire de configuration correcte pour la prise secteur.

ATTENTION

Batterie

Toute erreur de manipulation de la batterie peut provoquer son explosion, entraîner un incendie, voire même des brûlures de substances chimiques. Respectez les précautions suivantes :

- Ne démontez pas la batterie.
- N'écrasez et n'exposez pas la batterie à des chocs ou à une force extérieure. Vous ne devez pas la frapper avec un marteau, la laisser tomber ou marcher dessus.
- Ne court-circuitez pas les bornes de la batterie et maintenez-les à l'écart de tout contact avec des objets métalliques.
- N'exposez pas la batterie à des températures supérieures à 60 °C (140 °F), notamment les rayons directs du soleil ou l'habitacle d'un véhicule garé au soleil.
- N'incinerez pas la batterie et ne la jetez pas au feu.
- Ne manipulez jamais des batteries lithium ion qui sont endommagées ou présentent une fuite.

- Veuillez à recharger la batterie à l'aide d'un chargeur Sony authentique ou d'un appareil capable de la recharger.
- Tenez la batterie hors de la portée des petits enfants.
- Gardez la batterie au sec.
- Remplacez-la uniquement par une batterie de même type ou d'un type équivalent recommandé par Sony.
- Mettez les batteries au rebut sans attendre, de la manière décrite dans les instructions.

FR

Chargeur de batterie

Même si le témoin CHARGE n'est pas allumé, le chargeur de batterie n'est pas isolé du secteur tant qu'il reste branché à la prise murale. En cas de problème lors de l'utilisation du chargeur de batterie, coupez immédiatement l'alimentation en débranchant la fiche de la prise murale.

Le cordon d'alimentation, s'il est fourni, est conçu spécifiquement pour une utilisation exclusive avec cet appareil et il ne doit pas être utilisé avec un autre appareil électrique.

Pour les utilisateurs au Canada

RECYCLAGE DES ACCUMULATEURS AUX IONS DE LITHIUM

Les accumulateurs aux ions de lithium sont recyclables.

Vous pouvez contribuer à préserver l'environnement en rapportant les piles usagées dans un point de collecte et de recyclage le plus proche.



Pour plus d'informations sur le recyclage des accumulateurs, téléphonez au numéro gratuit 1-800-822-8837 (Etats-Unis et Canada uniquement), ou visitez <http://www.rbrc.org/>

Avertissement : Ne pas utiliser des accumulateurs aux ions de lithium qui sont endommagés ou qui fuient.

Batterie

Cet appareil est conforme à la section 15 des règlements FCC. Son fonctionnement est soumis aux deux conditions suivantes : (1) cet appareil ne doit pas provoquer d'interférences nuisibles, (2) cet appareil doit accepter toute interférence, y compris celles susceptibles de provoquer son fonctionnement indésirable.

Cet appareil numérique de la classe B est conforme à la norme NMB-003 du Canada.

À l'intention des clients aux É.-U.

UL est une organisation de sécurité reconnue internationalement.
La marque UL sur le produit signifie que celui-ci est listé par UL.

Pour toute question au sujet de cet appareil, appeler :
Sony Centre d'information à la clientèle
1-800-222-SONY (7669).

Le numéro ci-dessous concerne seulement les questions relevant de la Commission fédérale des communications des États-Unis (FCC).

Information réglementaire

Déclaration de conformité

Nom commercial : SONY

Modèle no : DSC-W570

Responsable : Sony Electronics Inc.

Adresse : 16530 Via Esprillo, San Diego, CA 92127 É.-U.

No de téléphone : 858-942-2230

Cet appareil est conforme à la Partie 15 de la réglementation de la FCC des États-Unis. Son utilisation est sujette aux deux conditions suivantes : (1) Cet appareil ne doit pas générer d'interférences nuisibles et (2) il doit être en mesure d'accepter toute interférence reçue, y compris les interférences pouvant générer un fonctionnement indésirable.

Déclaration de conformité

Nom commercial : SONY

Modèle no : DSC-W580

Responsable : Sony Electronics Inc.

Adresse : 16530 Via Esprillo, San Diego, CA 92127 É.-U.

No de téléphone : 858-942-2230

Cet appareil est conforme à la Partie 15 de la réglementation de la FCC des États-Unis. Son utilisation est sujette aux deux conditions suivantes : (1) Cet appareil ne doit pas générer d'interférences nuisibles et (2) il doit être en mesure d'accepter toute interférence reçue, y compris les interférences pouvant générer un fonctionnement indésirable.

AVERTISSEMENT

Par la présente, vous êtes avisé du fait que tout changement ou toute modification ne faisant pas l'objet d'une autorisation expresse dans le présent manuel pourrait annuler votre droit d'utiliser l'appareil.

Note :

L'appareil a été testé et est conforme aux exigences d'un appareil numérique de Classe B, conformément à la Partie 15 de la réglementation de la FCC.

Ces critères sont conçus pour fournir une protection raisonnable contre les interférences nuisibles dans un environnement résidentiel. L'appareil génère, utilise et peut émettre des fréquences radio; s'il n'est pas installé et utilisé conformément aux instructions, il pourrait provoquer des interférences nuisibles aux communications radio. Cependant, il n'est pas possible de garantir que des interférences ne seront pas provoquées dans certaines conditions particulières. Si l'appareil devait provoquer des interférences nuisibles à la réception radio ou à la télévision, ce qui peut être démontré en allumant et éteignant l'appareil, il est recommandé à l'utilisateur d'essayer de corriger cette situation par l'une ou l'autre des mesures suivantes :

- Réorienter ou déplacer l'antenne réceptrice.
- Augmenter la distance entre l'appareil et le récepteur.
- Brancher l'appareil dans une prise ou sur un circuit différent de celui sur lequel le récepteur est branché.
- Consulter le détaillant ou un technicien expérimenté en radio/téléviseurs.

Le câble d'interface fourni doit être utilisé avec l'appareil pour que celui-ci soit conforme aux critères régissant les appareils numériques, conformément à la sous-partie B de la Partie 15 de la réglementation de la FCC.

Note pour les clients européens

Avis aux consommateurs des pays appliquant les Directives UE

Le fabricant de ce produit est Sony Corporation, 1-7-1 Konan Minato-ku Tokyo, 108-0075 Japon. Le représentant agréé pour la compatibilité électromagnétique et la sécurité du produit est Sony Deutschland GmbH, Hedelfinger Strasse 61, 70327 Stuttgart, Allemagne. Pour toute question relative à la garantie ou aux réparations, reportez-vous à l'adresse que vous trouverez dans les documents ci-joints, relatifs à la garantie et aux réparations.

Cet appareil a été testé et jugé conforme aux limites établies par la directive EMC visant l'utilisation de câbles de connexion de moins de 3 mètres.

Attention

Le champ électromagnétique à des fréquences particulières peut avoir une incidence sur l'image et le son de cet appareil.

Avis

Si l'électricité statique ou les champs électrostatiques entraînent une interruption lors du transfert des données (échec), redémarrez l'application ou débranchez, puis rebranchez le câble de connexion (USB, etc.).

I Traitement des appareils électriques et électroniques en fin de vie (Applicable dans les pays de l'Union Européenne et aux autres pays européens disposant de systèmes de collecte sélective)



Ce symbole, apposé sur le produit ou sur son emballage, indique que ce produit ne doit pas être traité avec les déchets ménagers. Il doit être remis à un point de collecte approprié pour le recyclage des équipements électriques et électroniques. En s'assurant que ce produit est bien mis au rebut de manière appropriée, vous aiderez à prévenir les conséquences négatives potentielles pour l'environnement et la santé humaine. Le recyclage des matériaux aidera à préserver les ressources naturelles. Pour toute information supplémentaire au sujet du recyclage de ce produit, vous

pouvez contacter votre municipalité, votre déchetterie ou le magasin où vous avez acheté le produit.

I Elimination des piles et accumulateurs usagés (Applicable dans les pays de l'Union Européenne et aux autres pays européens disposant de systèmes de collecte sélective)



Ce symbole, apposé sur les piles et accumulateurs ou sur les emballages, indique que les piles et accumulateurs fournis avec ce produit ne doivent pas être traités comme de simples déchets ménagers. Sur certains types de piles, ce symbole apparaît parfois combiné avec un symbole chimique. Les symboles pour le mercure (Hg) ou le plomb (Pb) sont rajoutés lorsque ces piles contiennent plus de 0,0005% de mercure ou

0,004% de plomb.

En vous assurant que ces piles et accumulateurs sont mis au rebut de façon appropriée, vous participez activement à la prévention des conséquences négatives que leur mauvais traitement pourrait provoquer sur l'environnement et sur la santé humaine. Le recyclage des matériaux contribue par ailleurs à la préservation des ressources naturelles.

Pour les produits qui pour des raisons de sécurité, de performance ou d'intégrité de données nécessitent une connexion permanente à une pile ou à un accumulateur, il conviendra de vous rapprocher d'un service technique qualifié pour effectuer son remplacement. En rapportant votre appareil électrique en fin de vie à un point de collecte approprié vous vous assurez que la pile ou l'accumulateur incorporée sera traitée correctement.



Pour tous les autres cas de figure et afin d'enlever les piles ou accumulateurs en toute sécurité de votre appareil, reportez-vous au manuel d'utilisation.

Rapportez les piles ou accumulateurs usagés au point de collecte approprié pour le recyclage.

Pour toute information complémentaire au sujet du recyclage de ce produit ou des piles et accumulateurs, vous pouvez contacter votre municipalité, votre déchetterie locale ou le point de vente où vous avez acheté ce produit.

Pour les utilisateurs au Royaume-Uni

Une fiche moulée conforme à BS 1363 est installée sur cet équipement pour votre sécurité et commodité.

Si le fusible dans la fiche fournie doit être remplacé, un fusible de même ampérage que celui fourni et approuvé par ASTA ou BSI à BS 1362, (c'est-à-dire portant une marque  ou ) doit être utilisé.

Si la fiche fournie avec cet équipement comporte un couvercle de fusible détachable, assurez-vous de remettre en place le couvercle de fusible après avoir remplacé le fusible. N'utilisez jamais la fiche sans le couvercle de fusible. Si vous perdez le couvercle de fusible, veuillez contacter le service après-vente Sony le plus proche.

FR

Reportez-vous au « Guide de l'utilisateur du Cyber-shot » (HTML) se trouvant sur le CD-ROM fourni

Pour plus d'informations sur les opérations avancées, lisez le « Guide de l'utilisateur du Cyber-shot » (HTML) se trouvant sur le CD-ROM (fourni) à l'aide d'un ordinateur.



Insérez le CD-ROM dans le lecteur de CD-ROM.

Pour les utilisateurs de Windows :

- ① Cliquez sur [Guide de l'utilisateur] → [Installation].
- ② Démarrez le « Guide de l'utilisateur » depuis le raccourci sur le bureau.

Pour les utilisateurs d'un Macintosh :

- ① Sélectionnez le [Guide de l'utilisateur] et copiez le dossier [fr] se trouvant dans le dossier [Guide de l'utilisateur] sur votre ordinateur.
- ② Lorsque la copie est terminée, double-cliquez sur « index.html » dans le dossier [fr].

Vérification des accessoires fournis

- Chargeur de batterie BC-CSN/BC-CSNB (1)
- Cordon d'alimentation (non fourni aux États-Unis et au Canada) (1)
- Batterie rechargeable NP-BN1 (1)
- Câble USB, A/V pour borne multi-usage (1)
- Dragonne (1)
- CD-ROM (1)
 - Logiciel d'application Cyber-shot
 - « Guide de l'utilisateur du Cyber-shot »
- Mode d'emploi (ce manuel) (1)

Identification des pièces

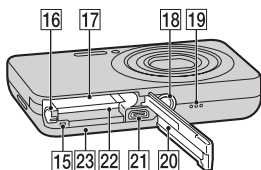
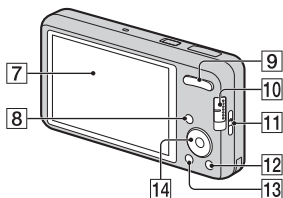
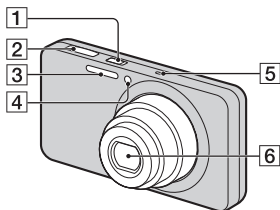

- 1** Touche ON/OFF (Alimentation)/
Témoin d'alimentation
- 2** Déclencheur
- 3** Flash
- 4** Témoin de retardateur/Témoin
de détection de sourire/
Illuminateur d'assistance AF
- 5** Micro
- 6** Objectif
- 7** Écran LCD
- 8** Touche (Lecture)

- 9** Pour la prise de vue : Touche W/
T (Zoom)
Pour la visualisation :
Touche Q (Zoom de lecture)/
Touche (Index)
- 10** Commutateur de mode
- 11** Crochet pour dragonne
- 12** Touche ?/ (Guide intégré/
Supprimer)
- 13** Touche MENU
- 14** Touche de commande
Menu activé : / / / /
Menu désactivé : DISP/ / /
/ Mise au point continue
- 15** Témoin d'accès
- 16** Levier d'éjection de la batterie
- 17** Fente d'insertion de la batterie
- 18** Douille de trépied
 - Utilisez un trépied ayant une longueur de vis inférieure à 5,5 mm (7/32 po). Sinon vous ne pouvez pas fixer fermement l'appareil et il peut être endommagé.
- 19** Haut-parleur
- 20** Couvercle de batterie/carte mémoire
- 21** Multi connecteur (Type3a)
- 22** Fente de carte mémoire
- 23** Marque (TransferJet™)

Charge de la batterie

Pour les utilisateurs aux États-Unis et au Canada

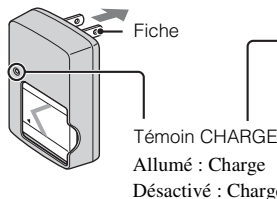

Pour les utilisateurs de pays/régions autres que les États-Unis et le Canada

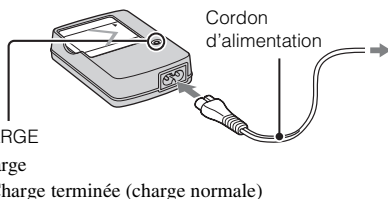

1 Insérez la batterie dans le chargeur de batterie.

- Vous pouvez charger la batterie même lorsqu'elle est partiellement chargée.

2 Branchez le chargeur de batterie à une prise murale.

- Si vous continuez à charger la batterie pendant encore environ une heure après que le témoin CHARGE s'éteint, la charge durera légèrement plus longtemps (charge complète).

Durée de charge

Durée de charge complète : 245 min environ

Durée de charge normale : 185 min environ

Remarques

- Les durées de charge ci-dessus s'appliquent lors de la charge d'une batterie complètement déchargée à une température de 25 °C (77 °F). Selon les conditions d'utilisation et les circonstances, la charge peut prendre plus longtemps.
- Raccordez le chargeur de batterie à la prise murale la plus proche.
- Lorsque la charge est terminée, débranchez le cordon d'alimentation de la prise murale et retirez la batterie du chargeur.
- Veillez à utiliser une batterie ou un chargeur de batterie garanti d'origine Sony.

■ Autonomie de la batterie et nombre d'images que vous pouvez enregistrer/visualiser

		Autonomie de la batterie (min)	Nombre d'images
Prise de vue d'images fixes	DSC-W570/ W580	Environ 110	Environ 220
Visualisation d'images fixes	DSC-W570	Environ 290	Environ 5800
	DSC-W580	Environ 280	Environ 5600
Enregistrement de films	DSC-W570/ W580	Environ 100	—

FR

Remarques

- Le nombre d'images pouvant être enregistrées est un nombre approximatif lors d'une prise de vue avec une batterie complètement chargée. Selon les circonstances, ce nombre peut être inférieur.
- Le nombre d'images pouvant être enregistrées est celui lors d'une prise de vue dans les conditions suivantes :
 - Utilisation d'un « Memory Stick PRO Duo » (Mark2) Sony (vendu séparément).
 - lorsqu'une batterie (fournie) complètement chargée est utilisée à une température ambiante de 25 °C (77°F).
- Le nombre d'images fixes pouvant être enregistrées est basé sur la norme CIPA et il correspond à une prise de vue dans les conditions suivantes.
(CIPA: Camera & Imaging Products Association)
 - DISP (Réglages affichage sur écran) est placé sur [Normal].
 - prise de vue une fois toutes les 30 secondes.
 - zoom commuté alternativement entre le côté W et le côté T.
 - flash déclenché toutes les deux fois.
 - mise sous et hors tension toutes les dix fois.
- L'autonomie de la batterie pour les films est celle lors d'une prise de vue dans les conditions suivantes :
 - Mode d'enregistrement : 720 FINE
 - lorsque la prise de vue continue se termine du fait de limites spécifiées (page 22), enfoncez à nouveau le déclencheur et continuez la prise de vue. Les fonctions de prise de vue telles que le zoom ne sont pas opérantes.

Insertion de la batterie/d'une carte mémoire (vendue séparément)

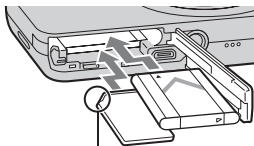
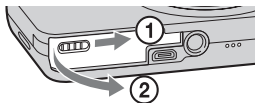

Assurez-vous que le coin entaillé est correctement orienté.

1 Ouvrez le couvercle.

2 Insérez une carte mémoire (vendue séparément).

- Le coin entaillé étant dans le sens illustré, insérez la carte mémoire jusqu'à ce qu'elle se mette en place avec un déclic.

3 Insérez la batterie.

- Tout en appuyant sur le levier d'éjection de la batterie, insérez la batterie comme illustré. Assurez-vous que le levier d'éjection de la batterie se verrouille après l'insertion.

4 Fermez le couvercle.

- La fermeture du couvercle alors que la batterie est incorrectement insérée peut endommager l'appareil.
-

■ Cartes mémoire que vous pouvez utiliser

	Carte mémoire	Pour des images fixes	Pour des films
A	Memory Stick PRO Duo	○	○
	Memory Stick PRO-HG Duo	○	○
	Memory Stick Duo	○	—
B	Carte mémoire SD	○	○
	Carte mémoire SDHC	○	○
	Carte mémoire SDXC	○	○

FR

- Dans ce mode d'emploi, les produits en A sont appelés collectivement « Memory Stick Duo ».
- Dans ce mode d'emploi, les produits en B sont appelés collectivement Cartes SD.
- Lors de l'enregistrement de films, nous vous recommandons d'utiliser un Mark2 « Memory Stick Duo » et des Cartes SD Classe 4 ou plus rapides.

■ Pour retirer la carte mémoire/la batterie

Carte mémoire : Enfoncez une fois la carte mémoire.

Batterie : Faites glisser le levier d'éjection de la batterie. Veillez à ne pas faire tomber la batterie.

Remarque

- Ne retirez jamais la carte mémoire/la batterie lorsque le témoin d'accès (page 9) est allumé. Cela pourrait endommager les données dans la carte mémoire/mémoire interne.

Réglage de l'horloge

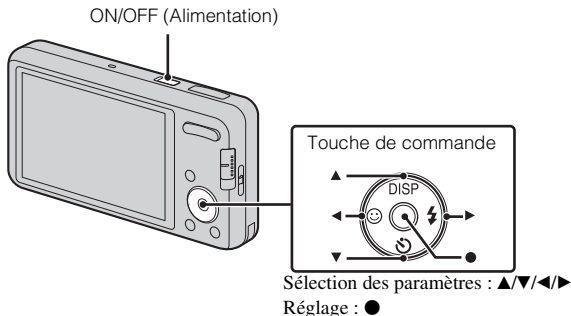

- 1 Appuyez sur la touche ON/OFF (Alimentation).**
Le réglage Date & Heure s'affiche la première fois que vous appuyez sur la touche ON/OFF (Alimentation).
 - La mise sous tension peut prendre un certain temps avant que l'utilisation soit possible.
- 2 Réglez [Format date&heure], [Heure d'été] et [Date&heure], puis appuyez sur [OK].**
 - Minuit est indiqué par 12:00 AM et midi par 12:00 PM.
- 3 Sélectionnez la zone désirée en suivant les instructions sur l'écran, puis appuyez sur ● → [OK].**
- 4 Sélectionnez la couleur d'affichage et le mode de résolution d'affichage souhaités en suivant les instructions sur l'écran.**
- 5 Lorsqu'un message d'introduction [Guide intégré à l'appareil] apparaît sur l'écran, appuyez sur [OK].**

Prise de vue d'images fixes/films

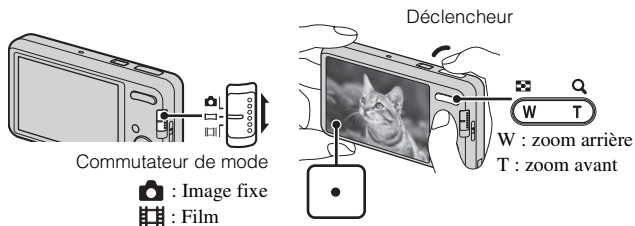

FR

Prise de vue d'images fixes

- 1 Enfoncez le déclencheur à mi-course pour effectuer la mise au point.
Lorsque l'image est mise au point, un bip se fait entendre et l'indicateur ● s'allume.
- 2 Enfoncez complètement le déclencheur.

Enregistrement de films

- 1 Enfoncez complètement le déclencheur pour commencer l'enregistrement.
 - Utilisez la touche de zoom pour modifier le facteur de zoom.
- 2 Enfoncez à nouveau complètement le déclencheur pour arrêter l'enregistrement.

Remarques

- Le son de fonctionnement de l'objectif est enregistré lorsque la fonction de zoom s'active pendant la prise de vue d'un film.
- Vous pouvez effectuer une prise de vue continue d'environ 29 minutes par séance lorsque la température est de 25 °C (77°F) et que l'appareil est sur les réglages d'usine. Lorsque la prise de vue s'arrête, vous pouvez enfoncer à nouveau le déclencheur pour redémarrer la prise de vue. Selon la température lors de la prise de vue, l'enregistrement peut s'arrêter automatiquement pour protéger l'appareil (page 24).

FR
15

Visualisation d'images

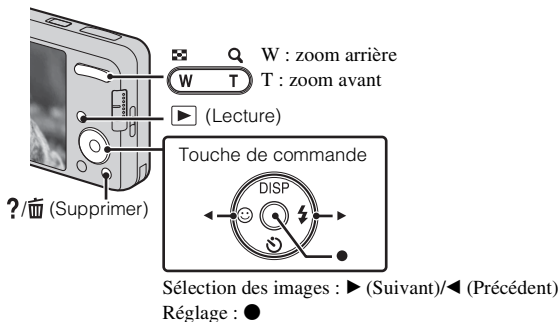

1 Appuyez sur la touche **(Lecture)**.

- Lorsque des images sur une carte mémoire enregistrées avec un autre appareil sont lues sur cet appareil, l'écran d'enregistrement pour le fichier de données apparaît.

■ Sélection de l'image suivante/précédente

Sélectionnez une image avec **(Suivant)/◀ (Précédent)** de la touche de commande. Appuyez sur **●** au centre de la touche de commande pour visualiser des films.

■ Suppression d'une image

- ① Appuyez sur la touche **?/🗑️ (Supprimer)**.
- ② Sélectionnez [Cette img] avec **▲** de la touche de commande, puis appuyez sur **●**.

■ Retour à la prise d'images

Enfoncez le déclencheur à mi-course.

Guide intégré à l'appareil

Cet appareil comporte un guide de fonction interne. Ce qui vous permet de rechercher les fonctions de l'appareil selon vos besoins.

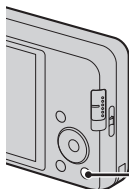

?/🗑️ (Guide intégré à l'appareil)

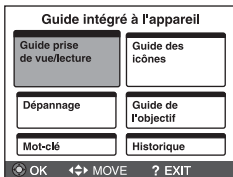

FR

1 Appuyez sur la touche ?/🗑️ (Guide intégré à l'appareil).

- Lors de la visualisation d'images, [Supprimer/Guide intégré] est affiché. Sélectionnez [Guide intégré à l'appareil].

2 Sélectionnez une méthode de recherche du [Guide intégré à l'appareil].

Guide prise de vue/lecture : Recherche de diverses fonctions d'opération en mode de prise de vue/visualisation.

Guide des icônes : Recherche de la fonction et de la signification des icônes affichées.

Dépannage : Recherche de problèmes communs et de leur solution.

Guide de l'objectif : Recherche de fonctions selon vos besoins.

Mot-clé : Recherche de fonctions par mots-clés.

Historique : Affiche les 12 derniers éléments affichés dans le [Guide intégré à l'appareil].

Introduction d'autres fonctions

D'autres fonctions employées lors de la prise de vue ou la lecture peuvent être utilisées à l'aide de la touche de commande ou de la touche MENU de l'appareil. Cet appareil est équipé d'un Guide de fonction qui vous permet de sélectionner facilement parmi les fonctions. Pendant que le guide est affiché, essayez les autres fonctions.

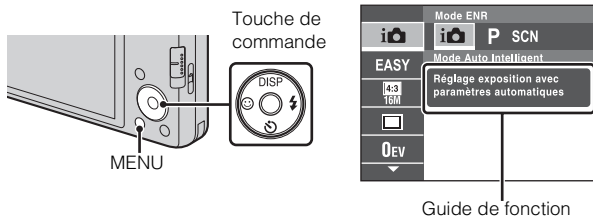

Touche de commande

DISP (Réglages affichage sur écran) : Vous permet de changer l'affichage sur écran.

 (Retardateur) : Vous permet d'utiliser le retardateur.

 (Détection de souris) : Vous permet d'utiliser le mode Détection de souris.

 (Flash) : Vous permet de sélectionner un mode de flash pour les images fixes.

Paramètres du menu

Prise de vue

Mode ENR	Pour sélectionner le mode d'enregistrement.
Sélection scène	Pour sélectionner des paramètres prédéfinis correspondant aux diverses conditions de scène.
Mode Facile	Pour prendre des images fixes en utilisant les fonctions minimales.
Scène Enreg. film	Pour sélectionner le mode Sous l'eau ou Auto lors de la prise de vue de films.



Scène enreg. en panorama	Pour sélectionner le mode Panorama par balayage ou le mode Panorama par balayage sous l'eau lors de la prise de vue d'images panoramiques.
Orientation de prise de vue	Pour régler la direction pour panoramiquer l'appareil lors de la prise de vue d'images en Panorama par balayage.
Taille Img/Taille d'image panoramique	Pour sélectionner la taille d'image pour des images fixes, des images panoramiques ou des fichiers de film.
Réglages Rafale	Pour sélectionner le mode Une seule image ou le mode Rafale.
EV	Pour régler manuellement l'exposition.
ISO	Pour régler la sensibilité lumineuse.
Bal blanc	Pour régler les tonalités de couleur d'une image.
Balance blanc sous l'eau	Pour régler les tonalités de couleur d'une image prise sous l'eau.
Mise au P	Pour sélectionner la méthode de mise au point.
Mode de mesure	Pour sélectionner le mode de mesure qui définit la partie du sujet à mesurer pour déterminer l'exposition.
Reconnaissance de scène	Pour régler la détection automatique des conditions de prise de vue en mode Auto intelligent.
Effet peau douce	Pour régler l'Effet peau douce et le niveau de l'effet.
Sensibilité sourire	Pour régler la sensibilité de la fonction Détection de sourire pour détecter des sourires.
Détection de visage	Pour sélectionner automatiquement la détection de visages et le réglage de divers paramètres.
DRO	Pour régler la fonction DRO afin de corriger la luminosité et le contraste et améliorer la qualité d'image.
Atténuation yeux fermés	Pour régler la prise de vue automatique de deux images et la sélection de l'image sur laquelle les yeux ne sont pas fermés.





Guide intégré à l'appareil	Pour rechercher les fonctions de l'appareil selon vos besoins.
----------------------------	--

Visualisation

Mode Facile	Pour augmenter la taille de texte, et tous les indicateurs deviennent plus faciles à voir.
Diaporama	Pour sélectionner une méthode de lecture continue.
Envoyer par TransferJet	Pour envoyer des images depuis un Memory Stick avec TransferJet vers des périphériques compatibles TransferJet.
Mode Visualisation	Pour sélectionner le format d'affichage pour les images.
Retoucher	Pour retoucher une image à l'aide de divers effets.
Supprimer	Pour supprimer une image.
Protéger	Pour protéger les images.
DPOF	Pour ajouter une marque d'ordre d'impression à une image fixe.
Pivoter	Pour faire pivoter une image fixe vers la gauche ou la droite.
Sélect. dossier	Pour sélectionner le dossier qui contient les images que vous voulez lire.
Guide intégré à l'appareil	Pour rechercher les fonctions de l'appareil selon vos besoins.

■ Paramètres de réglage

Si vous appuyez sur la touche MENU pendant la prise de vue ou pendant la lecture,  (Réglages) est indiqué comme sélection finale. Vous pouvez modifier les réglages par défaut sur l'écran  (Réglages).

 Réglages Pr de vue	Illuminat. AF/Quadrillage/Résolut. affichage/Zoom numérique/Orientat. Auto/Attén. yeux rouge/Alerte yeux fermés
 Paramètres princip.	Bip/Language Setting/Guide fonct/Couleur d'affichage/Mode Démo/Initialiser/COMPONENT/Sortie Vidéo/Connexion USB/Réglages LUN/Téléch musi/Musique vide/Économie d'énergie/TransferJet/Eye-Fi
 Outil carte mémoire*	Formater/Créer dos ENR./Chg doss ENR./Supprim. doss ENR/Copier/Numéro de fichier
 Réglages horloge	Réglage zone/Régl. date&heure

FR

* Si une carte mémoire n'est pas insérée,  (Outil mémoire intern) s'affiche et seuls [Formater] et [Numéro de fichier] peuvent être sélectionnés.

Nombre d'images fixes et durée enregistrable de films

Le nombre d'images fixes et la durée enregistrable peuvent différer en fonction des conditions de prise de vue et de la carte mémoire.

■ Images fixes

(Unité : images)

Capacité / Taille	Mémoire interne	Carte mémoire
	Environ 27 Mo	2 Go
16M	3	265
VGA	165	11500
16:9(12M)	4	325

Films

Le tableau ci-dessous indique les durées d'enregistrement maximum approximatives. Ce sont les durées totales pour tous les fichiers de film. Une prise de vue continue est possible pendant environ 29 minutes. La taille maximum d'un fichier de film est de jusqu'à environ 2 Go.

(h (heures), m (minutes), s (secondes))



Taille \ Capacité	Mémoire interne	Carte mémoire
	Environ 27 Mo	2 Go
1280×720(Fine)	—	25m (20m)
1280×720(Standard)	—	40m (25m)
VGA	1m (45s)	1h 20m (1h)

Les valeurs entre () sont les durées enregistrables minimum.

- La durée enregistrable des films varie car l'appareil est équipé d'une fonction VBR (Variable Bit Rate (débit binaire variable)), qui ajuste automatiquement la qualité d'image selon la scène de prise de vue. Lorsque vous enregistrez un sujet se déplaçant rapidement, l'image est plus claire mais la durée enregistrable est plus courte car plus de mémoire est nécessaire pour l'enregistrement. La durée enregistrable varie aussi en fonction des conditions de prise de vue, du sujet ou des réglages de taille d'image.

Remarques sur l'utilisation de l'appareil

Changement du réglage de la langue

Pour changer le réglage de la langue, appuyez sur MENU →  (Réglages) →  (Paramètres princip.) → [Language Setting].

Utilisation et l'entretien

Évitez toute manipulation brusque, tout démontage, toute modification, tout choc physique ou impact tel qu'en frappant l'appareil avec un marteau, en le laissant tomber ou en le piétinant. Prenez tout particulièrement soin de l'objectif.

Fonctions incorporées dans cet appareil

Ce manuel décrit chacune des fonctions des dispositifs compatibles/incompatibles TransferJet.

Pour vérifier si votre appareil prend en charge la fonction TransferJet, regardez si la marque suivante se trouve sur la face inférieure de l'appareil.

Dispositif compatible TransferJet :  (TransferJet)

Remarques sur l'enregistrement/lecture

- Avant de commencer à enregistrer, effectuez un essai d'enregistrement pour être sûr que l'appareil fonctionne correctement.
- L'appareil n'est ni étanche à la poussière, ni étanche aux projections liquides, ni étanche à l'eau.
- Évitez d'exposer l'appareil à l'eau. Si de l'eau pénètre dans l'appareil, il peut se produire un dysfonctionnement. Dans certains cas, l'appareil ne pourra pas être réparé.
- Ne dirigez pas l'appareil vers le soleil ou une forte lumière. Ceci pourrait entraîner un dysfonctionnement de l'appareil.
- Si une condensation d'humidité se produit, éliminez-la avant d'utiliser l'appareil.
- Ne secouez pas et ne heurtez pas l'appareil. Ceci pourrait provoquer un dysfonctionnement et empêcher l'enregistrement des images. En outre, le support d'enregistrement pourrait devenir inutilisable ou les données d'image être endommagées.

N'utilisez/ne rangez pas l'appareil dans les endroits suivants

- Endroits très chauds, très froids ou très humides
Dans des endroits tels qu'un véhicule stationné en plein soleil, le boîtier de l'appareil peut se déformer et ceci peut provoquer un dysfonctionnement.
- En plein soleil ou près d'une source de chaleur
Le boîtier de l'appareil risquerait de se décolorer ou se déformer et ceci pourrait provoquer un dysfonctionnement.
- Endroits soumis à des vibrations oscillantes
- Près d'un endroit qui génère de fortes ondes radio, émet des radiations ou est fortement magnétique. À défaut, l'appareil risquerait de ne pas pouvoir enregistrer ou lire correctement les images.

- Endroits sablonneux ou poussiéreux

Veillez à ce que du sable ou de la poussière ne pénètre pas dans l'appareil. Ceci risquerait d'entraîner un dysfonctionnement de l'appareil pouvant dans certains cas être irréparable.

Transport

Ne vous asseyez pas sur une chaise ou ailleurs avec l'appareil dans la poche arrière de votre pantalon ou jupe car ceci pourrait provoquer un dysfonctionnement ou des dommages de l'appareil.

Objectif Carl Zeiss

L'appareil est équipé d'un objectif Carl Zeiss capable de restituer des images nettes avec un excellent contraste. L'objectif de l'appareil a été fabriqué d'après un système d'assurance de qualité certifié par Carl Zeiss en conformité avec les normes de qualité de Carl Zeiss en Allemagne.

Remarques sur l'écran LCD et l'objectif

L'écran LCD a été fabriqué avec une technologie de très haute précision et plus de 99,99 % des pixels sont opérationnels pour une utilisation effective. Il se peut, toutefois, que des petits points noirs et/ou brillants (blancs, rouges, bleus ou verts) apparaissent sur l'écran LCD. Ces points sont un résultat normal du procédé de fabrication et n'affectent pas l'enregistrement.

Température de l'appareil

Votre appareil et la batterie peuvent chauffer du fait d'une utilisation continue, mais ceci n'est pas un dysfonctionnement.

Protection contre la surchauffe

Selon la température de l'appareil et de la batterie, il se peut que vous ne puissiez pas enregistrer de films ou que l'alimentation se coupe automatiquement pour protéger l'appareil.

Un message s'affiche sur l'écran LCD avant que l'alimentation se coupe ou que vous ne puissiez plus enregistrer de films.

Avertissement sur les droits d'auteur

Les émissions de télévision, films, cassettes vidéo et autres œuvres peuvent être protégés par des droits d'auteur. L'enregistrement non autorisé de telles œuvres peut constituer une infraction à la loi sur les droits d'auteur.

Pas d'indemnisation en cas de contenu endommagé ou d'enregistrement manqué

Sony ne saurait offrir d'indemnisation dans le cas où l'enregistrement serait impossible ou que le contenu enregistré serait perdu ou endommagé, en raison d'un dysfonctionnement de l'appareil ou d'une anomalie du support d'enregistrement, etc.

Nettoyage de l'extérieur de l'appareil

Nettoyez l'extérieur de l'appareil avec un chiffon doux légèrement imbibé d'eau, puis essuyez-le avec un chiffon sec. Afin d'éviter d'endommager la finition ou le boîtier :

- N'exposez pas l'appareil à des produits chimiques tels que diluants, benzine, alcool, lingettes nettoyantes jetables, insectifuges, écrans solaires ou insecticides.

À propos des illustrations

Les illustrations utilisées dans ce mode d'emploi sont celles du DSC-W570 sauf indication contraire.

Spécifications

Appareil photo

[Système]

Dispositif d'image : CCD couleur
7,75 mm (type 1/2,3), filtre à
couleurs primaires

Nombre total de pixels de l'appareil :
Environ 16,4 mégapixels

Nombre de pixels utiles de l'appareil :
Environ 16,1 mégapixels

Objectif : Objectif zoom Carl Zeiss
Vario-Tessar 5×
f = 4,5 mm – 22,5 mm (25 mm –
125 mm (équivalant à un film
35 mm))
F2,6 (W) – F6,3 (T)
Pendant la prise de vue de films
(16:9) : 28 mm – 140 mm
Pendant la prise de vue de films
(4:3) : 34 mm – 170 mm

SteadyShot : Optique

Contrôle de l'exposition : Exposition
automatique, sélection de scène
(12 modes)

Balance des blancs : Automatique,
Lumière jour, Nuageux,
Fluorescent 1/2/3, Incandescent,
Flash, Pression unique

Balance des blancs sous l'eau : Auto,
Sous l'eau 1/2, Pression unique

Intervalle d'enregistrement pour le
mode Rafale : Environ 1,0 seconde

Format de fichier :

Images fixes : Conformes à JPEG
(DCF Ver. 2.0, Exif Ver. 2.3, MPF
Baseline), compatibles DPOF

Films : MPEG-4 Visual

Support d'enregistrement : Mémoire
interne (environ 27 Mo),
« Memory Stick Duo », cartes SD

Flash : Portée du flash (Sensibilité ISO
(Indice de lumination
recommandé) réglée sur Auto) :
0,2 m à 3,7 m (W) (7 7/8 po à 12 pi
1 3/4 po) environ
1,0 m à 1,5 m (T) (3 pi 3 3/8 po à
4 pi 11 1/8 po) environ

[Connecteurs d'entrée et de sortie]

Borne multi-usage : Type3a (Sortie AV
(composant SD/HD)/USB/entrée
DC) :

Sortie vidéo

Sortie audio (mono)

Communication USB

Communication USB : Hi-Speed USB
(USB 2.0)

[Écran LCD]

Panneau LCD :

DSC-W570 : Matrice active TFT
6,7 cm (type 2,7)

DSC-W580 : Matrice active TFT
7,5 cm (type 3,0)

Nombre total de points :
230 400 (960 × 240) points

[Alimentation, caractéristiques générales]

Alimentation : Batterie rechargeable
NP-BN1, 3,6 V
Adaptateur secteur AC-LS5 (vendu
séparément), 4,2 V

Consommation (pendant la prise de
vue) :

1,1 W

Température de fonctionnement :
0 °C à 40 °C (32 °F à 104 °F)

Température de stockage :
-20 °C à +60 °C (-4 °F à +140 °F)

Dimensions :

DSC-W570 : 91,0 mm × 51,5 mm × 19,1 mm (3 5/8 po × 2 1/8 po × 25/32 po) (L/H/P, parties saillantes non comprises)

DSC-W580 : 94,0 mm × 56,0 mm × 19,1 mm (3 3/4 po × 2 1/4 po × 25/32 po) (L/H/P, parties saillantes non comprises)

Poids (y compris une batterie NP-BN1, un « Memory Stick Duo ») :

DSC-W570 :

Environ 116 g (4,1 oz)

DSC-W580 :

Environ 127 g (4,5 oz)

Micro : Monaural

Haut-parleur : Monaural

Exif Print : Compatible

PRINT Image Matching III :

Compatible

Chargeur de batterie BC-CSN/ BC-CSNB

Alimentation requise : 100 V à 240 V
CA, 50/60 Hz, 2 W

Tension de sortie : 4,2 V CC, 0,25 A

Température de fonctionnement :

0 °C à 40 °C (32 °F à 104 °F)

Température de stockage :

-20 °C à +60 °C (-4 °F à +140 °F)

Dimensions : Environ 55 mm × 24 mm × 83 mm (2 1/4 po × 31/32 po × 3 3/8 po) (L/H/P)

Poids : Environ 55 g (1,9 oz)

Batterie rechargeable NP-BN1

Batterie utilisée : Batterie Lithium-ion

Tension maximale : 4,2 V CC

Tension nominale : 3,6 V CC

Tension de charge maximale :

4,2 V CC

Courant de charge maximal : 0,9 A

Capacité :

type : 2,3 Wh (630 mAh)

minimum : 2,2 Wh (600 mAh)

La conception et les spécifications sont susceptibles de modifications sans préavis.

FR

Marques

• Les marques suivantes sont des marques commerciales de Sony Corporation.

Cyber-shot, « Cyber-shot »,

« Memory Stick PRO Duo »,

« Memory Stick PRO-HG Duo »,

« Memory Stick Duo », TransferJet

et le logo TransferJet

• Windows est une marque déposée de Microsoft Corporation aux États-Unis et/ou dans d'autres pays.

• Macintosh est une marque déposée d'Apple Inc.

• Le logo SDXC est une marque commerciale de SD-3C, LLC.

• Les noms de système et de produit utilisés dans ce manuel sont généralement des marques commerciales ou des marques déposées de leurs créateurs ou fabricants respectifs. Notez que les marques TM ou ® ne sont pas toujours utilisées dans ce manuel.

Des informations complémentaires sur ce produit et des réponses à des questions fréquemment posées sont disponibles sur notre site Web d'assistance client.

<http://www.sony.net/>

Imprimé sur papier recyclé à 70 % ou plus avec de l'encre à base d'huile végétale sans COV (composés organiques volatils).

FR
27

AVVERTENZA

Per ridurre il pericolo di incendi o scosse elettriche, non esporre l'apparecchio alla pioggia o all'umidità.

ISTRUZIONI IMPORTANTI PER LA SICUREZZA
-SALVARE QUESTE ISTRUZIONI
PERICOLO
PER RIDURRE IL RISCHIO DI INCENDI O SCOSSE
ELETTRICHE, SEGUIRE ATTENTAMENTE QUESTE
ISTRUZIONI

Se la forma della spina non si adatta alla presa di corrente, usare un adattatore accessorio per spina con la configurazione corretta per la presa di corrente.

AVVERTENZA**| Batteria**

Se trattato in modo improprio, è possibile che il blocco batteria esploda, causi incendi o provochi bruciature causate da sostanze chimiche. Attenersi alle precauzioni riportate di seguito.

- Non smontare il prodotto.
- Non danneggiare o esporre il blocco batteria a scosse o urti eccessivi, ad esempio non schiacciarlo con un martello, non lasciarlo cadere o calpestarlo.
- Non cortocircuitare o lasciare che eventuali oggetti metallici entrino in contatto con i terminali della batteria.
- Non esporre a temperature elevate superiore a 60 °C, ad esempio alla luce solare diretta o all'interno di un'auto parcheggiata al sole.
- Non bruciare o gettare nel fuoco.
- Non utilizzare pile agli ioni di litio danneggiate o con perdite di elettrolita.
- Assicurarsi di caricare il blocco batteria con un caricabatterie originale Sony o un dispositivo in grado di caricare il blocco batteria stesso.
- Conservare il blocco batteria lontano dalla portata dei bambini.
- Non bagnare il blocco batteria.
- Sostituirlo esclusivamente con un blocco batteria dello stesso tipo o di tipo equivalente consigliato da Sony.
- Smaltire i blocchi batteria il prima possibile come descritto nelle istruzioni.

I Caricabatterie

Anche se la spia CHARGE non è accesa, il caricabatterie non è scollegato dalla rete di alimentazione CA per tutto il tempo che è collegato alla presa a muro. Se si verifica qualche problema durante l'uso del caricabatterie, disattivare immediatamente l'alimentazione scollegando la spina dalla presa a muro.

Il cavo di alimentazione, se in dotazione, è progettato specificatamente solo per l'uso con questa fotocamera e non deve essere usato con altre apparecchiature elettriche.

Attenzione per i clienti in Europa

I Avviso per i clienti residenti nei paesi che applicano le direttive UE

Questo prodotto è realizzato da Sony Corporation, 1-7-1 Konan Minato-ku Tokyo, 108-0075 Giappone. Il Rappresentante autorizzato per la conformità alle direttive EMC e per la sicurezza dei prodotti è Sony Deutschland GmbH, Hedelfinger Strasse 61, 70327 Stuttgart, Germania. Per qualsiasi questione relativa all'assistenza o alla garanzia, consultare gli indirizzi forniti a parte nei relativi documenti.

Il presente prodotto è stato testato ed è risultato conforme ai limiti stabiliti dalla Direttiva EMC relativa all'uso dei cavi di collegamento di lunghezza inferiore a 3 metri.

I Attenzione

Il campo elettromagnetico alle frequenze specifiche può influenzare l'immagine e il suono di questa unità.

I Nota

Se l'elettricità statica o interferenze elettromagnetiche causano l'interruzione del trasferimento dei dati, che pertanto non avviene, è necessario riavviare l'applicazione oppure scollegare, quindi ricollegare il cavo di comunicazione (USB e così via).

I Trattamento del dispositivo elettrico o elettronico a fine vita (applicabile in tutti i paesi dell'Unione Europea e in altri paesi europei con sistema di raccolta differenziata)



Questo simbolo sul prodotto o sulla confezione indica che il prodotto non deve essere considerato come un normale rifiuto domestico, ma deve invece essere consegnato ad un punto di raccolta appropriato per il riciclo di apparecchi elettrici ed elettronici. Assicurandovi che questo prodotto sia smaltito correttamente, voi contribuirete a prevenire potenziali conseguenze negative per l'ambiente e per la salute che potrebbero altrimenti essere causate dal suo smaltimento inadeguato. Il riciclaggio dei materiali aiuta a conservare le risorse naturali. Per informazioni più

dettagliate circa il riciclaggio di questo prodotto, potete contattare l'ufficio comunale, il servizio locale di smaltimento rifiuti oppure il negozio dove l'avete acquistato. In caso di smaltimento abusivo di apparecchiature elettriche e/o elettroniche potrebbero essere applicate le sanzioni previste dalla normativa applicabile (valido solo per l'Italia).

I Trattamento delle pile esauste (applicabile in tutti i paesi dell'Unione Europea e in altri paesi Europei con sistema di raccolta differenziata)



Questo simbolo sul prodotto o sulla confezione indica che la pila non deve essere considerata un normale rifiuto domestico.

Su alcuni tipi di pile questo simbolo potrebbe essere utilizzato in combinazione con un simbolo chimico. I simboli chimici del mercurio (Hg) o del piombo (Pb) sono aggiunti, se la batteria contiene più dello 0,0005% di mercurio o dello 0,004% di piombo.

Assicurandovi che le pile siano smaltite correttamente, contribuirete a prevenire potenziali conseguenze negative per l'ambiente e per la salute che potrebbero altrimenti essere causate dal loro inadeguato smaltimento. Il riciclaggio dei materiali aiuta a conservare le risorse naturali.

In caso di prodotti che per motivi di sicurezza, prestazione o protezione dei dati richiedano un collegamento fisso ad una pila interna, la stessa dovrà essere sostituita solo da personale di assistenza qualificato. Consegnare il prodotto a fine vita al punto di raccolta idoneo allo smaltimento di apparecchiature elettriche ed elettroniche; questo assicura che anche la pila al suo interno venga trattata correttamente.

Per le altre pile consultate la sezione relativa alla rimozione sicura delle pile.

Conferire le pile esauste presso i punti di raccolta indicati per il riciclo.

Per informazioni più dettagliate circa lo smaltimento della pila esausta o del prodotto, potete contattare il Comune, il servizio locale di smaltimento rifiuti oppure il negozio dove l'avete acquistato.

Consultare la “Cyber-shot Manuale dell’utente” (HTML) sul CD-ROM in dotazione

Per i dettagli sulle operazioni avanzate, leggere la “Cyber-shot Manuale dell’utente” (HTML) sul CD-ROM (in dotazione) usando un computer.



Inserire il CD-ROM nel drive del CD-ROM.

IT

Per gli utenti Windows:

- ① Cliccare su [Manuale dell’utente] → [Installa].
- ② Avviare “Manuale dell’utente” dalla scelta rapida sul desktop.

Per gli utenti Macintosh:

- ① Selezionare [Manuale dell’utente] e copiare sul computer la cartella [it] memorizzata nella cartella [Manuale dell’utente].
- ② Al completamento della copia, fare doppio clic su “index.html” nella cartella [it].

Verifica degli accessori in dotazione

- Caricabatterie BC-CSN/BC-CSNB (1)
- Cavo di alimentazione (non in dotazione negli Stati Uniti e in Canada) (1)
- Pacco batteria ricaricabile NP-BN1 (1)
- Cavo USB, A/V per terminale multiuso (1)
- Cinturino da polso (1)
- CD-ROM (1)
 - Software applicativo per Cyber-shot
 - “Cyber-shot Manuale dell’utente”
- Istruzioni per l’uso (questo manuale) (1)

Identificazione delle parti

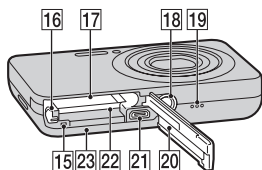
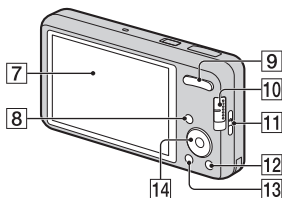
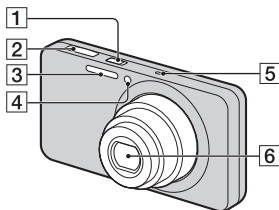

- 1** Tasto ON/OFF (Alimentazione)/
Spia di alimentazione
- 2** Pulsante di scatto
- 3** Flash
- 4** Spia dell'autoscatto/Spia
dell'Otturatore sorriso/
Illuminatore AF
- 5** Microfono
- 6** Obiettivo
- 7** Schermo LCD
- 8** Tasto (Riproduzione)

- 9** Per la ripresa: Tasto W/T (zoom)
Per la visione: Tasto Q (Zoom
di riproduzione)/Tasto (Indice)
- 10** Interruttore del modo
- 11** Gancio per cinturino da polso
- 12** Tasto (Guida nella fotoc./
Canc.)
- 13** Tasto MENU
- 14** Tasto di controllo
Menu attivato: / / / /
Menu disattivato: DISP / / /
 / Messa a fuoco con inseguimento.
- 15** Spia di accesso
- 16** Leva di espulsione della batteria
- 17** Slot di inserimento della batteria
- 18** Attacco per treppiede
 - Usare un treppiede con una vite di lunghezza inferiore a 5,5 mm. Altrimenti non è possibile fissare saldamente la fotocamera e potrebbero verificarsi dei danni alla fotocamera.
- 19** Altoparlante
- 20** Coperchio della batteria/della
scheda di memoria
- 21** Connettore multiple (Type3a)
- 22** Slot della scheda di memoria
- 23** Contrassegno
 (TransferJet™)

Carica del pacco batteria

Per i clienti negli Stati Uniti e in Canada

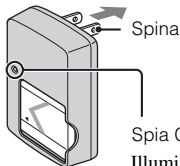

Spia CHARGE
Illuminata: Carica
Spenta: La carica è terminata (carica normale)

Per i clienti in paesi/regioni diversi dagli Stati Uniti e Canada

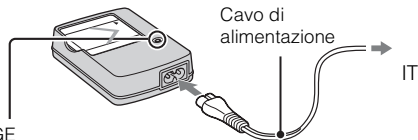

IT

1 Inserire il pacco batteria nel caricabatterie.

- È possibile caricare il pacco batteria anche quando è parzialmente carico.

2 Collegare il caricabatterie alla presa a muro.

- Se si continua a caricare il pacco batteria per ancora un'ora circa dopo che la spia CHARGE si spegne, la carica durerà leggermente più a lungo (carica completa).

Tempo di carica

Tempo di carica completa: Circa 245 min.

Tempo di carica normale: Circa 185 min.

Note

- I suddetti tempi di carica sono validi quando si carica un pacco batteria completamente scarico ad una temperatura di 25°C. La carica potrebbe richiedere più tempo a seconda delle condizioni d'uso e delle circostanze.
- Collegare il caricabatterie alla presa a muro più vicina.
- Quando la carica è terminata, scollegare il cavo di alimentazione dalla presa a muro e rimuovere il pacco batteria dal caricabatterie.
- Assicurarsi di usare il pacco batteria o il caricabatterie del marchio autentico Sony.

■ Durata della batteria e numero di immagini che è possibile registrare/vedere

		Durata della batteria (min.)	Numero di immagini
Ripresa di fermi immagine	DSC-W570/ W580	Circa 110	Circa 220
Visione dei fermi immagine	DSC-W570	Circa 290	Circa 5800
	DSC-W580	Circa 280	Circa 5600
Si riprendono i filmati	DSC-W570/ W580	Circa 100	—

Note

- Il numero di immagini che è possibile registrare è un numero approssimativo quando si riprende con un pacco batteria completamente carico. Il numero potrebbe essere inferiore a seconda delle circostanze.
- Il numero di immagini che è possibile registrare si riferisce a quando si riprende nelle seguenti condizioni:
 - Uso del “Memory Stick PRO Duo” (Mark2) Sony (in vendita separatamente).
 - Quando un pacco batteria completamente carico (in dotazione) viene usato ad una temperatura ambiente di 25°C.
- Il numero di fermi immagine che è possibile registrare si basa sullo standard CIPA ed è per la ripresa nelle seguenti condizioni.
(CIPA: Camera & Imaging Products Association)
 - DISP (Impost. display schermo) è impostato su [Normale].
 - Si riprende una volta ogni 30 secondi.
 - Lo zoom viene cambiato alternamente tra le estremità W e T.
 - Il flash lampeggia una volta ogni due.
 - La fotocamera si accende e si spegne una volta ogni dieci.
- La durata del pacco batteria per i filmati si riferisce a quando si riprende nelle seguenti condizioni:
 - Modo di registrazione: 720 FINE
 - Quando la ripresa continua termina a causa dei limiti impostati (pagina 19), premere di nuovo il pulsante di scatto e continuare la ripresa. Le funzioni di ripresa come lo zoom non funzionano.

Inserimento del pacco batteria/di una scheda memoria (in vendita separatamente)

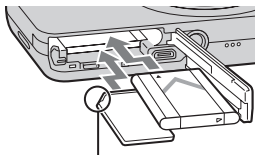
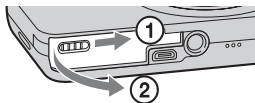

Assicurarsi che l'angolo dentellato sia rivolto correttamente.

- 1** Aprire il coperchio.
- 2** Inserire la scheda memoria (in vendita separatamente).
 - Con l'angolo dentellato rivolto come è illustrato, inserire la scheda memoria finché scatta in posizione.
- 3** Inserire il pacco batteria.
 - Premendo la leva di espulsione della batteria, inserire il pacco batteria come è illustrato. Accertarsi che la leva di espulsione della batteria si blocchi dopo l'inserimento.
- 4** Chiudere il coperchio.
 - Se si chiude il coperchio con il pacco batteria inserito in modo sbagliato si potrebbe danneggiare la fotocamera.

■ Schede memoria utilizzabili

	Scheda di memoria	Per i fermi immagine	Per i filmati
A	Memory Stick PRO Duo	○	○
	Memory Stick PRO-HG Duo	○	○
	Memory Stick Duo	○	—
B	Scheda memoria SD	○	○
	Scheda memoria SDHC	○	○
	Scheda memoria SDXC	○	○

- In questo manuale, i prodotti in A sono denominati collettivamente “Memory Stick Duo”.
- In questo manuale, i prodotti in B sono denominati collettivamente schede SD.
- Quando si registrano i filmati, si consiglia di usare il Mark2 “Memory Stick Duo” e le schede SD di Classe 4 o più veloce.

■ Per rimuovere la scheda memoria/il pacco batteria

Scheda di memoria: Spingere dentro una volta la scheda memoria.

Pacco batteria: Far scorrere la leva di espulsione della batteria. Assicurarsi di non lasciar cadere il pacco batteria.

Nota

- Non rimuovere mai la scheda memoria/il pacco batteria quando la spia di accesso (pagina 6) è illuminata. Ciò potrebbe causare danni ai dati nella scheda memoria/memoria interna.

Impostazione dell'orologio

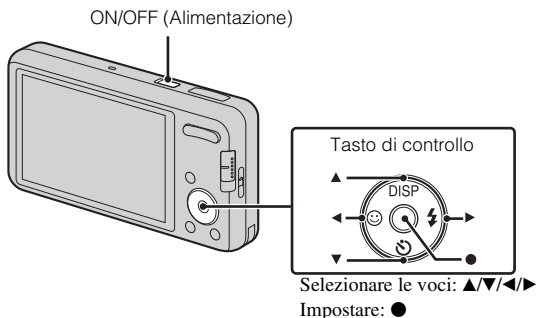

IT

1 Premere il tasto ON/OFF (Alimentazione).

Impost. data & ora si visualizza quando si preme il tasto ON/OFF (Alimentazione) la prima volta.

- La fotocamera potrebbe impiegare un po' di tempo per accendersi e consentire il funzionamento.

2 Impostare [Formato data & ora], [Risp. luce giorno] e [Data & ora], quindi premere [OK].

- Mezzanotte è indicata con 12:00 AM e mezzogiorno con 12:00 PM.

3 Selezionare l'area desiderata seguendo le istruzioni sullo schermo, quindi premere ● → [OK].

4 Selezionare il colore del display e il modo di risoluzione del display desiderati, seguendo le istruzioni sullo schermo.

5 Quando un messaggio di introduzione della [Guida nella fotocamera] appare sullo schermo, premere [OK].

Ripresa di fermi immagine/filmati

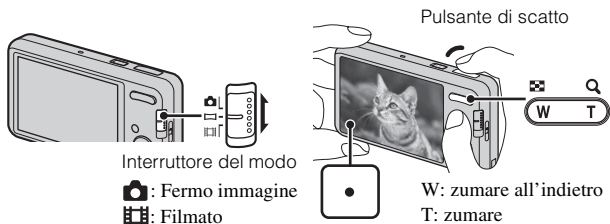

Ripresa di fermi immagine

- 1 Premere parzialmente il pulsante di scatto per mettere a fuoco.
Quando l'immagine è a fuoco, un segnale acustico suona e l'indicatore ● si illumina.
- 2 Premere completamente il pulsante di scatto.

Si riprendono i filmati

- 1 Premere completamente il pulsante di scatto per avviare la registrazione.
 - Usare il tasto dello zoom per cambiare la scala dello zoom.
- 2 Premere di nuovo completamente il pulsante di scatto per interrompere la registrazione.

Note

- Il rumore di funzionamento dell'obiettivo viene registrato quando la funzione dello zoom è operativa durante la ripresa di un filmato.
- È possibile riprendere continuamente per circa 29 minuti per volta quando la temperatura è 25°C e la fotocamera è impostata sulle impostazioni di fabbrica. Quando la ripresa si interrompe, è possibile premere di nuovo il pulsante di scatto per riavviare la ripresa. A seconda della temperatura quando si riprende, la registrazione potrebbe interrompersi automaticamente per proteggere la fotocamera (pagina 21).

Visione delle immagini

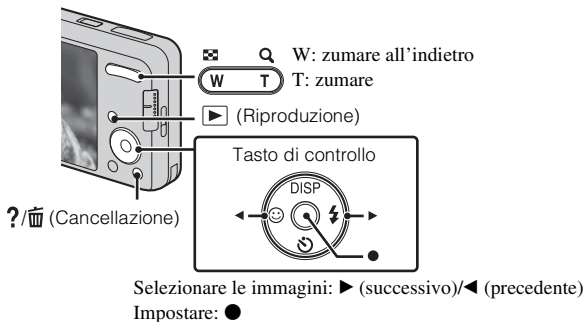

IT

1 Premere il tasto ► (Riproduzione).

- Quando le immagini su una scheda memoria che sono state registrate con altre fotocamere vengono riprodotte su questa fotocamera, appare la schermata di registrazione per il file dati.

■ Selezione dell'immagine successiva/precedente

Selezionare un'immagine con ► (successivo)/◄ (precedente) sul tasto di controllo. Premere ● al centro del tasto di controllo per guardare i filmati.

■ Cancellazione di un'immagine

- ① Premere il tasto ?/ (Cancellazione).
- ② Selezionare [Qs. imm.] con ▲ sul tasto di controllo, quindi premere ●.

■ Ritorno alla ripresa delle immagini

Premere parzialmente il pulsante di scatto.

Guida nella fotocamera

Questa fotocamera contiene una guida delle funzioni interna. Ciò consente di cercare le funzioni della fotocamera secondo le proprie necessità.

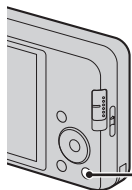

?/🗑️
(Guida nella fotocamera)



1 Premere il tasto ?/🗑️ (Guida nella fotocamera).

- Quando si guardano le immagini, si visualizza [Canc./Guida nella fotoc.]. Selezionare [Guida nella fotocamera].

2 Selezionare un metodo di ricerca da [Guida nella fotocamera].

Guida ripresa/riproduzione: Cerca varie funzioni operative nel modo di ripresa/visione.

Guida icona: Cerca la funzione e il significato delle icone visualizzate.

Risoluzione dei problemi: Cerca i problemi comuni e la loro soluzione.

Guida obiettivo: Cerca le funzioni secondo le proprie necessità.

Parola chiave: Cerca le funzioni con le parole chiave.

Cronologia: Visualizza le ultime 12 voci visualizzate nella [Guida nella fotocamera].

Introduzione di altre funzioni

È possibile utilizzare altre funzioni usate quando si riprende o si riproduce usando il tasto di controllo o il tasto MENU sulla fotocamera. Questa fotocamera è dotata di una Guida delle funzioni che consente di selezionare facilmente dalle funzioni. Quando si visualizza la guida, provare le altre funzioni.

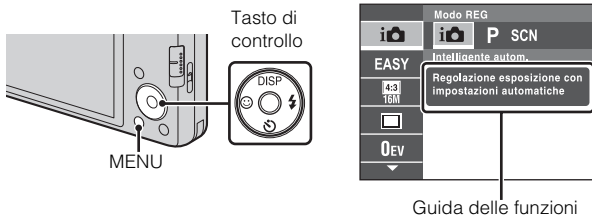

■ Tasto di controllo

DISP (Impost. display schermo): Consente di cambiare il display dello schermo.

🕒 (Autoscatto): Consente di usare l'autoscatto.

😊 (Otturatore sorriso): Consente di usare il modo dell'otturatore sorriso.

⚡ (Flash): Consente di selezionare un modo del flash per i fermi immagine.

■ Voci di menu

Ripresa

Modo REG	Seleziona il modo di registrazione.
Selezione scena	Seleziona le impostazioni preimpostate per adattare alle varie condizioni della scena.
Modo facile	Riprende i fermi immagine usando le funzioni minime.
Scena di ripresa filmato	Seleziona il modo sott'acqua o automatico quando si riprendono i filmati.



Scena di ripresa panorama	Seleziona il modo di panorama in movimento o il modo di panorama in movimento sott'acqua quando si riprendono le immagini panoramiche.
Direzione di ripresa	Imposta la direzione per eseguire la panoramica con la fotocamera quando si riprendono le immagini di Panorama in movimento.
Dim. imm./Dimens. imm. panorama	Seleziona la dimensione dell'immagine per i fermi immagine, le immagini panoramiche o i file di filmato.
Impostazioni raffica	Seleziona il modo dell'immagine singola o il modo di raffica.
EV	Regola manualmente l'esposizione.
ISO	Regola la sensibilità luminosa.
Bil. bianco	Regola i toni di colore di un'immagine.
Bil. bianco sott'acqua	Regola i toni di colore di un'immagine ripresa sott'acqua.
Mes. fuoco	Seleziona il metodo di messa a fuoco.
Modo mis. esp.	Seleziona il modo di misurazione esposimetrica che imposta quale parte del soggetto da misurare per determinare l'esposizione.
Identificazione scena	Imposta per rilevare automaticamente le condizioni di ripresa nel modo intelligente automatico.
Effetto pelle morbida	Imposta l'effetto di pelle morbida e il livello dell'effetto.
Sensibilità rilevam. sorrisi	Imposta la sensibilità della funzione Otturatore sorriso per rilevare i sorrisi.
Rilevamento visi	Seleziona per rilevare i visi e regolare automaticamente le varie impostazioni.
DRO	Imposta la funzione DRO per correggere la luminosità e il contrasto e migliorare la qualità dell'immagine.



Riduzione occhi chiusi	Imposta per riprendere automaticamente due immagini e seleziona l'immagine in cui gli occhi non si chiudono.
Guida nella fotocamera	Cerca le funzioni della fotocamera secondo le proprie necessità.



Visione

Modo facile	Imposta l'aumento della dimensione del testo e tutti gli indicatori diventano facili da vedere.
Diapo	Seleziona un metodo di riproduzione continua.
Invia con TransferJet	Invia le immagini da un Memory Stick con TransferJet alle periferiche compatibili con TransferJet.
Modo visione	Seleziona il formato del display per le immagini.
Ritocco	Ritocca un'immagine usando vari effetti.
Canc.	Cancella un'immagine.
Proteggi	Protegge le immagini.
DPOF	Aggiunge un contrassegno per ordine di stampa a un fermo immagine.
Ruota	Ruota un fermo immagine a sinistra o a destra.
Seleziona cartella	Seleziona una cartella contenente le immagini che si desidera riprodurre.
Guida nella fotocamera	Cerca le funzioni della fotocamera secondo le proprie necessità.

Voci di impostazione

Se si preme il tasto MENU durante la ripresa o la riproduzione, viene fornito  (Impost.) come una selezione finale. È possibile cambiare le impostazioni predefinite sulla schermata  (Impost.).

 Impostazioni ripresa	Illuminat. AF/Linea griglia/Risoluzione display/Zoom digitale/Orientam. autom./Rid. occhi rossi/Allarme occhi chiusi
 Impostaz. principali	Segn. ac./Language Setting/Guida funz./Colore del display/Modo dimostraz./Inizializza/COMPONENT/Uscita video/Collegam. USB/Impostazioni LUN/Scar. musica/Svuota Musica/Risparmio energia/TransferJet/Eye-Fi

 Str. scheda memoria*	Formatta/Crea cart. REG./Camb. cart. REG./Cancella cart. REG./Copia/Numero file
 Impostaz. orologio	Impost. fuso orario/Impost. data & ora

* Se una scheda memoria non è inserita, si visualizzerà  (Strum. memoria int.) ed è possibile selezionare solo [Formatta] e [Numero file].

Numero di fermi immagine e tempo registrabile dei filmati

Il numero di fermi immagine e il tempo registrabile potrebbero variare a seconda delle condizioni di ripresa e della scheda memoria.

Fermi immagine

(Unità: Immagini)

Dimensione \ Capacità	Memoria interna	Scheda di memoria
	Circa 27 MB	2 GB
16M	3	265
VGA	165	11500
16:9(12M)	4	325

Filmati

La seguente tabella indica i tempi massimi approssimativi di registrazione. Questi sono i tempi totali per tutti i file di filmato. La ripresa continua è possibile per circa 29 minuti. La dimensione massima di un file di filmato è fino a circa 2 GB.

(h (ore), m (minuti), s (secondi))



Capacità Dimensione	Memoria interna	Scheda di memoria
	Circa 27 MB	2 GB
1280×720(Fine)	—	25m (20m)
1280×720(Standard)	—	40m (25m)
VGA	1m (45s)	1h 20m (1h)

Il numero in () è il tempo minimo registrabile.

- Il tempo registrabile dei filmati varia perché la fotocamera è dotata di VBR (Variable Bit Rate = Velocità di trasmissione variabile), che regola automaticamente la qualità dell'immagine a seconda della scena di ripresa. Quando si registra un soggetto in movimento rapido, l'immagine è più nitida ma il tempo registrabile è minore perché maggiore memoria è necessaria per la registrazione. Il tempo registrabile varia anche a seconda delle condizioni di ripresa, del soggetto o delle impostazioni della dimensione dell'immagine.

Note sull'uso della fotocamera

Cambiamento di impostazione della lingua

Per cambiare l'impostazione della lingua, premere MENU →  (Impost.) →  (Impostaz. principali) → [Language Setting].

Uso e manutenzione

Evitare di maneggiare in modo approssimativo, smontare, modificare, gli urti o gli impatti quali colpi, cadute o calpestamenti sul prodotto. Fare particolare attenzione all'obiettivo.

Funzioni incorporate in questa fotocamera

Questo manuale descrive ciascuna delle funzioni delle periferiche compatibili/incompatibili con TransferJet.

Per controllare se la fotocamera supporta la funzione TransferJet, controllare il seguente contrassegno sul fondo della fotocamera.

Periferica compatibile con TransferJet:  (TransferJet)

Note sulla registrazione/riproduzione

- Prima di iniziare a registrare, effettuare una registrazione di prova per accertarsi che la fotocamera funzioni correttamente.
- La fotocamera non è né a tenuta di polvere, né di spruzzi e non è neanche impermeabile.
- Evitare di sottoporre la fotocamera all'acqua. Se l'acqua penetra nella fotocamera, si verifica un malfunzionamento. In alcuni casi, la fotocamera non può essere riparata.
- Non puntare la fotocamera verso il sole o un'altra luce luminosa. Ciò può causare un malfunzionamento della fotocamera.
- Se si forma della condensa, eliminarla prima di usare la fotocamera.
- Non scuotere né urtare la fotocamera. Potrebbe causare un malfunzionamento e si potrebbe non essere in grado di registrare le immagini. Inoltre, il supporto di registrazione potrebbe diventare inutilizzabile o i dati di immagine potrebbero essere danneggiati.

Non usare/conservare la fotocamera nei seguenti luoghi

- In un luogo molto caldo, freddo o umido
In luoghi come in un'auto parcheggiata al sole, il corpo della fotocamera potrebbe deformarsi e ciò può causare un malfunzionamento.
- Alla luce diretta del sole o vicino ad un radiatore
Il corpo della fotocamera potrebbe scolorirsi o deformarsi e ciò può causare un malfunzionamento.
- In un luogo soggetto a forti vibrazioni
- Vicino ad un luogo che genera forti radioonde, emette radiazioni o è un posto molto magnetico. Altrimenti la fotocamera potrebbe non registrare o riprodurre correttamente le immagini.
- In luoghi sabbiosi o polverosi
Fare attenzione a non lasciar entrare la sabbia o la polvere nella fotocamera. Ciò può causare il malfunzionamento della fotocamera e in alcuni casi questo inconveniente non può essere riparato.

Trasporto

Non sedersi su una sedia o in un altro posto con la fotocamera nella tasca posteriore dei pantaloni o della gonna, poiché ciò può provocare un malfunzionamento o danneggiare la fotocamera.

Obiettivo Carl Zeiss

La fotocamera è dotata di un obiettivo Carl Zeiss che è in grado di riprodurre immagini nitide con eccellente contrasto. L'obiettivo per la fotocamera è stato fabbricato con un sistema di garanzia della qualità certificato da Carl Zeiss in base alle norme di qualità della Carl Zeiss in Germania.

Note sullo schermo LCD e sull'obiettivo

Lo schermo LCD è stato fabbricato usando la tecnologia ad altissima precisione, perciò oltre il 99,99% dei pixel sono operativi per l'uso effettivo. Tuttavia, dei minuscoli punti neri e/o luminosi (bianchi, rossi, blu o verdi) potrebbero apparire sullo schermo LCD. Questi punti sono un risultato normale del processo di fabbricazione e non influiscono sulla registrazione.

Temperatura della fotocamera

La fotocamera e il pacco batteria potrebbero riscaldarsi a causa dell'uso continuato, ma non si tratta di un malfunzionamento. IT

Protezione contro il surriscaldamento

Secondo la temperatura della fotocamera e del pacco batteria, si potrebbe non essere in grado di registrare i filmati o la fotocamera potrebbe spegnersi automaticamente per essere protetta.

Un messaggio si visualizzerà sullo schermo LCD prima che la fotocamera si spenga o che non si possa più registrare i filmati.

Avvertimento sui diritti d'autore

I programmi televisivi, i film, le videocassette ed altri materiali possono essere protetti dai diritti d'autore. La registrazione non autorizzata di tali materiali può essere contraria ai provvedimenti di legge sui diritti d'autore.

Nessuna compensazione per il contenuto danneggiato o la mancata registrazione

Sony non può compensare per la mancata registrazione, la perdita o i danni al contenuto registrato a causa di un malfunzionamento della fotocamera o del supporto di registrazione, ecc.

Pulizia della superficie della fotocamera

Pulire la superficie della fotocamera con un panno morbido leggermente inumidito con l'acqua, quindi asciugare la superficie con un panno asciutto. Per evitare danni alla finitura o al rivestimento:

- Non esporre la fotocamera a prodotti chimici quali solvente, benzina, alcol, panni monouso, insettifugo, crema solare o insetticida.

Illustrazioni

Le illustrazioni usate in questo manuale sono della DSC-W570 salvo indicazione contraria.

Dati tecnici

Fotocamera

[Sistema]

Dispositivo per immagine: CCD a colori da 7,75 mm (di tipo 1/2,3),
Filtro a colori primari
Numero totale di pixel della fotocamera:
Circa 16,4 megapixel
Numero effettivo di pixel della fotocamera:
Circa 16,1 megapixel
Obiettivo: Obiettivo con zoom 5× Carl Zeiss Vario-Tessar
f = 4,5 mm – 22,5 mm (25 mm – 125 mm (equivalente ad una pellicola da 35 mm))
F2,6 (W) – F6,3 (T)
Durante la ripresa dei filmati (16:9): 28 mm – 140 mm
Durante la ripresa dei filmati (4:3): 34 mm – 170 mm
SteadyShot: Ottico
Controllo dell'esposizione:
Esposizione automatica, Selezione della scena (12 modi)
Bilanciamento del bianco: Automatico, Luce del giorno, Nuvoloso, Fluorescente 1/2/3, Incandescente, Flash, Singola pressione
Bilanciamento del bianco sott'acqua: Automatico, Sott'acqua 1/2, Singola pressione
Intervallo di registrazione per modo raffica: Circa 1,0 secondi
Formato di file:
Fermi immagine: conforme a JPEG (DCF Ver. 2.0, Exif Ver. 2.3, MPF Baseline), compatibile con DPOF
Filmati: MPEG-4 Visual

Supporto di registrazione: Memoria interna (Circa 27 MB), "Memory Stick Duo", schede SD
Flash: Raggio d'azione del flash (sensibilità ISO (indice di esposizione consigliato) impostata su Autom.):
Da circa 0,2 m a 3,7 m (W)
Da circa 1,0 m a 1,5 m (T)

[Connettori di ingresso e uscita]

Terminale per multiuso: Type3a (uscita AV (Componente SD/HD)/USB/ingresso CC):
Uscita video
Uscita audio (monofonica)
Comunicazione USB
Comunicazione USB: Hi-Speed USB (USB 2.0)

[Schermo LCD]

Pannello LCD:
DSC-W570:
Drive TFT da 6,7 cm (di tipo 2,7)
DSC-W580:
Drive TFT da 7,5 cm (di tipo 3,0)
Numero totale di punti:
230 400 (960 × 240) punti

[Alimentazione, generali]

Alimentazione: Pacco batteria ricaricabile
NP-BN1, 3,6 V
Alimentatore CA
AC-LS5 (in vendita separatamente), 4,2 V
Consumo (durante la ripresa):
1,1 W

Temperatura di utilizzo:

Da 0°C a 40°C

Temperatura di deposito:

Da -20°C a +60°C

Dimensioni:

DSC-W570:

91,0 mm × 51,5 mm × 19,1 mm

(L/A/P, escluse le sporgenze)

DSC-W580:

94,0 mm × 56,0 mm × 19,1 mm

(L/A/P, escluse le sporgenze)

Peso (incluso il pacco batteria NP-BN1, il "Memory Stick Duo"):

DSC-W570: Circa 116 g

DSC-W580: Circa 127 g

Microfono: Monofonico

Altoparlante: Monofonico

Exif Print: Compatibile

PRINT Image Matching III:

Compatibile

Caricabatterie BC-CSN/BC-CSNB

Alimentazione: Da 100 V a 240 V CA,
50/60 Hz, 2 W

Tensione in uscita: CC 4,2 V, 0,25 A

Temperatura di utilizzo: Da 0°C a 40°C

Temperatura di deposito:

Da -20°C a +60°C

Dimensioni: Circa 55 mm × 24 mm ×
83 mm (L/A/P)

Peso: Circa 55 g

Pacco batteria ricaricabile NP-BN1

Batteria usata: Batteria agli ioni di litio

Tensione massima: CC 4,2 V

Tensione nominale: CC 3,6 V

Tensione massima di carica: CC 4,2 V

Corrente massima di carica: 0,9 A

Capacità:

tipica: 2,3 Wh (630 mAh)

minima: 2,2 Wh (600 mAh)

Il formato e i dati tecnici sono soggetti a modifiche senza preavviso.

Marchi di fabbrica

- I seguenti marchi sono marchi di fabbrica della Sony Corporation.
Cyber-shot, "Cyber-shot", "Memory Stick PRO Duo", "Memory Stick PRO-HG Duo", "Memory Stick Duo", TransferJet e il logo di TransferJet
- Windows è un marchio di fabbrica registrato della Microsoft Corporation negli Stati Uniti e/o in altri paesi.
- Macintosh è un marchio di fabbrica registrato di Apple Inc.
- Il logo di SDXC è un marchio di fabbrica di SD-3C, LLC.
- Inoltre i nomi del sistema e dei prodotti usati in questo manuale sono generalmente marchi di fabbrica o marchi di fabbrica registrati dei loro elaboratori o produttori. Tuttavia, i simboli TM o [®] non sono usati in tutti i casi in questo manuale.

Ulteriori informazioni su questo prodotto e risposte alle domande più comuni sono reperibili sul nostro sito Web di Assistenza Clienti.

<http://www.sony.net/>

Stampato su carta riciclata al 70% o più con inchiostro a base di olio vegetale senza COV (composto organico volatile).

Nombre del producto: Cámara Digital

Modelo: DSC-W570/W580

POR FAVOR LEA DETALLADAMENTE ESTE MANUAL DE INSTRUCCIONES ANTES DE CONECTAR Y OPERAR ESTE EQUIPO.

RECUERDE QUE UN MAL USO DE SU APARATO PODRÍA ANULAR LA GARANTÍA.

AVISO

Para reducir el riesgo de incendio o descarga eléctrica, no exponga la unidad a la lluvia ni a la humedad.

INSTRUCCIONES DE SEGURIDAD IMPORTANTES

-GUARDE ESTAS INSTRUCCIONES

PELIGRO

PARA REDUCIR EL RIESGO DE INCENDIO O DESCARGA ELÉCTRICA, SIGA ATENTAMENTE ESTAS INSTRUCCIONES

Si la forma de la clavija no encaja en la toma de corriente, utilice un accesorio adaptador de clavija de la configuración apropiada para la toma de corriente.

PRECAUCIÓN

Batería

Si la batería se manipula indebidamente, puede explotar y causar un incendio o provocarle quemaduras químicas. Tenga en cuenta las siguientes precauciones.

- No desmonte el producto.
- No aplaste ni exponga la batería a impactos tales como golpes o caídas, ni la deje caer o la pise.
- No provoque un cortocircuito en la batería ni permita que objetos metálicos entren en contacto con sus terminales.
- No exponga la batería a temperaturas superiores a 60 °C como a la luz solar directa, o en el interior de un automóvil estacionado al sol.
- No la incinere ni la arroje al fuego.
- No manipule baterías de iones de litio dañadas o con fugas.
- Asegúrese de cargar la batería con un cargador de baterías original de Sony o con un dispositivo que pueda cargarla.
- Mantenga la batería fuera del alcance de niños pequeños.
- Mantenga la batería seca.

- Sustitúyala únicamente por otra del mismo tipo o equivalente recomendada por Sony.
- Deshágase de la batería usada lo antes posible según el procedimiento que se describe en las instrucciones.

| Cargador de batería

Aunque la lámpara CHARGE no esté encendida, el cargador de batería no estará desconectado de la fuente de alimentación de ca en tanto que el mismo esté conectado a la toma de corriente de la pared. Si ocurre algún problema mientras utiliza el cargador de batería, interrumpa inmediatamente la alimentación desconectando la clavija de la toma de corriente de la pared.

El cable de alimentación, si se ha suministrado, está diseñado de manera específica para utilizarse únicamente con esta cámara y no debería utilizarse con ningún otro equipo eléctrico.

ES

Atención para los clientes en Europa

| Aviso para los clientes de países en los que se aplican las directivas de la UE

El fabricante de este producto es Sony Corporation, 1-7-1 Konan Minato-ku Tokyo, 108-0075, Japón. El representante autorizado en lo referente al cumplimiento de la directiva EMC y a la seguridad de los productos es Sony Deutschland GmbH, Hedelfinger Strasse 61, 70327 Stuttgart, Alemania. Para resolver cualquier asunto relacionado con el soporte técnico o la garantía, consulte las direcciones que se indican en los documentos de soporte técnico y garantía suministrados por separado.

Este producto se ha probado y cumple con la normativa que establece la Directiva EMC si se utiliza un cable de conexión de menos de 3 metros de longitud.

| Atención

Los campos electromagnéticos a frecuencias específicas podrán influir en la imagen y el sonido de esta unidad.

| Aviso

Si la electricidad estática o el electromagnetismo interrumpen la transmisión de datos (fallo), reinicie la aplicación o desconecte el cable de comunicación (USB, etc.) y vuelva a conectarlo.

I Tratamiento de los equipos eléctricos y electrónicos al final de su vida útil (aplicable en la Unión Europea y en países europeos con sistemas de recogida selectiva de residuos)



Este símbolo en el equipo o el embalaje indica que el presente producto no puede ser tratado como residuos domésticos normales, sino que debe entregarse en el correspondiente punto de recogida de equipos eléctricos y electrónicos. Al asegurarse de que este producto se desecha correctamente, Ud. ayuda a prevenir las consecuencias negativas para el medio ambiente y la salud humana que podrían derivarse de la incorrecta manipulación en el momento de deshacerse de este producto. El reciclaje de materiales ayuda a conservar los recursos naturales. Para recibir

información detallada sobre el reciclaje de este producto, póngase en contacto con el ayuntamiento, el punto de recogida más cercano o el establecimiento donde ha adquirido el producto.

I Tratamiento de las baterías al final de su vida útil (aplicable en la Unión Europea y en países europeos con sistemas de recogida selectiva de residuos)



Este símbolo en la batería o en el embalaje indica que la batería proporcionada con este producto no puede ser tratada como un residuo doméstico normal.

En algunas baterías este símbolo puede utilizarse en combinación con el símbolo químico. El símbolo químico del mercurio (Hg) o del plomo (Pb) se añadirá si la batería contiene más del 0,0005% de mercurio o del

0,004% de plomo.

Al asegurarse de que estas baterías se desechan correctamente, Ud. ayuda a prevenir las consecuencias negativas para el medio ambiente y la salud humana que podrían derivarse de la incorrecta manipulación en el momento de deshacerse de la batería. El reciclaje de materiales ayuda a conservar los recursos naturales.

En el caso de productos que por razones de seguridad, rendimiento o mantenimiento de datos, sea necesaria una conexión permanente con la batería incorporada, esta batería solo deberá ser reemplazada por personal técnico cualificado para ello. Para asegurarse de que la batería será tratada correctamente, entregue el producto al final de su vida útil en un punto de recogida para el reciclado de aparatos eléctricos y electrónicos.

Para las demás baterías, vea la sección donde se indica cómo quitar la batería del producto de forma segura.

Deposite la batería en el correspondiente punto de recogida para el reciclado.

Para recibir información detallada sobre el reciclaje de este producto o de la batería, póngase en contacto con el ayuntamiento, el punto de recogida más cercano o el establecimiento donde ha adquirido el producto.

Consulte la “Guía del usuario de Cyber-shot” (HTML) en el CD-ROM suministrado

Para más detalles sobre las operaciones avanzadas, lea la “Guía del usuario de Cyber-shot” (HTML) en el CD-ROM (suministrado) utilizando un ordenador.



Inserte el CD-ROM en la unidad de CD-ROM.

Para usuarios de Windows:

- ① Haga clic en [Guía del usuario] → [Instalación].
- ② Inicie la “Guía del usuario” desde el acceso directo del escritorio.

Para usuarios de Macintosh:

- ① Seleccione [Guía del usuario] y copie la carpeta [es] almacenada en la carpeta [Guía del usuario] a su ordenador.
- ② Después de haberse completado el copiado, haga doble clic en “index.html” de la carpeta [es].

Comprobación de los accesorios suministrados

- Cargador de batería BC-CSN/BC-CSNB (1)
- Cable de alimentación (no suministrado en EE.UU. y Canadá) (1)
- Batería recargable NP-BN1 (1)
- Cable USB, A/V para terminal de usos múltiples (1)
- Correa para muñeca (1)
- CD-ROM (1)
 - Software de aplicación del Cyber-shot
 - “Guía del usuario de Cyber-shot”
- Manual de instrucciones (este manual) (1)

Identificación de las partes

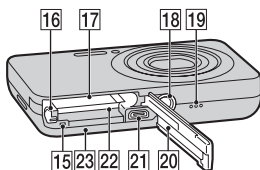
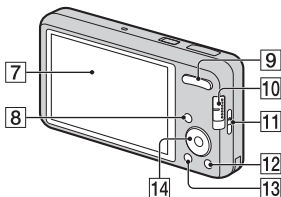
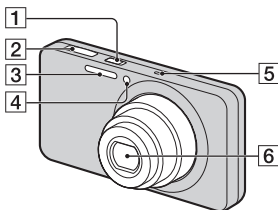

- 1** Botón de ON/OFF (Alimentación)/Lámpara de alimentación
- 2** Botón del disparador
- 3** Flash
- 4** Lámpara del autodesparador/
Lámpara del captador de sonrisas/Illuminador AF
- 5** Micrófono
- 6** Objetivo
- 7** Pantalla LCD
- 8** Botón (Reproducción)
- 9** Para tomar imagen: Botón W/T (Zoom)
Para visualizar: Botón Q (Zoom de reproducción)/Botón (Índice)
- 10** Conmutador de modo
- 11** Gancho para correa de muñeca
- 12** Botón (Guía en la cámara/
Borrar)
- 13** Botón MENU
- 14** Botón de control
Menú visualizado: /▼/◀/▶/●
Menú no visualizado: DISP/☺//
☺/⚡/Enfoque seguido
- 15** Lámpara de acceso
- 16** Palanca de expulsión de la batería
- 17** Ranura de inserción de la batería
- 18** Rosca para trípode
 - Utilice un trípode con un tornillo de menos de 5,5 mm de longitud. De lo contrario, no podrá sujetar firmemente la cámara, y es posible que se dañe la cámara.
- 19** Altavoz
- 20** Tapa de la batería/tarjeta de memoria
- 21** Conector múltiple (Type3a)
- 22** Ranura de tarjeta de memoria
- 23** Marca (TransferJet™)

Carga de la batería

Para clientes en EE.UU. y Canadá

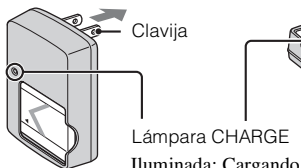

Lámpara CHARGE
Iluminada: Cargando
Apagada: Ha finalizado la carga (carga normal)

Para clientes en países/regiones distintos de EE.UU. y Canadá

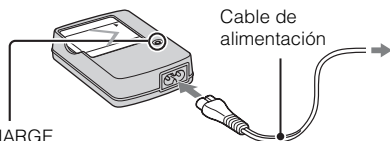

Cable de alimentación

ES

1 Inserte la batería en el cargador de batería.

- Puede cargar la batería incluso cuando esté parcialmente cargada.

2 Conecte el cargador de batería a la toma de corriente de la pared.

- Si continúa cargando la batería durante aproximadamente una h (hora) más después de haberse apagado la lámpara CHARGE, la carga durará un poco más (carga completa).

Tiempo de carga

Tiempo de carga completa: aprox. 245 min (minuto)

Tiempo de carga normal: aprox. 185 min (minuto)

Notas

- Los tiempos de carga de arriba se aplican cuando se carga una batería completamente agotada a una temperatura de 25 °C
La carga podrá llevar más tiempo dependiendo de las condiciones de utilización y las circunstancias.
- Conecte el cargador de batería a la toma de corriente de la pared más próxima.
- Cuando finalice la carga, desenchufe el cable de alimentación de la toma de corriente de la pared, y extraiga la batería del cargador de batería.
- Asegúrese de utilizar la batería o el cargador de batería de la marca Sony genuina.

■ Duración de la batería y número de imágenes que se pueden grabar/ver

		Duración de la batería (min (minuto))	Número de imágenes
Toma de imágenes fijas	DSC-W570/ W580	Aprox. 110	Aprox. 220
Visionado de imágenes fijas	DSC-W570	Aprox. 290	Aprox. 5 800
	DSC-W580	Aprox. 280	Aprox. 5 600
Toma películas	DSC-W570/ W580	Aprox. 100	—

Notas

- El número de imágenes que se puede grabar es un número aproximado cuando las tomas se hacen con una batería completamente cargada. El número podrá ser inferior dependiendo de las circunstancias.
- El número de imágenes que se puede grabar es cuando las tomas se hacen en las condiciones siguientes:
 - Utilización de “Memory Stick PRO Duo” (Mark2) de Sony (se vende por separado).
 - Cuando se utiliza una batería (suministrado) completamente cargada a una temperatura ambiente de 25 °C
- El número de imágenes fijas que se pueden grabar está basado en el estándar CIPA, y es para tomar imágenes en las condiciones siguientes.
(CIPA: Camera & Imaging Products Association)
 - DISP (Config. Visualización pantalla) está ajustado a [Normal].
 - Tomando una imagen cada 30 s (segundo)
 - Se cambia el zoom alternativamente entre los extremos W y T.
 - El flash destella una de cada dos veces.
 - La alimentación se activa y desactiva una vez cada diez veces.
- La duración de la batería para películas es cuando las tomas se hacen en las condiciones siguientes:
 - Modo de grabación: 720 FINE
 - Cuando finalice la toma continua debido a los límites establecidos (página 18), pulse el botón del disparador otra vez y continúe tomando. Las funciones de toma tal como el zoom no responderán.

Inserción de la batería/una tarjeta de memoria (se vende por separado)

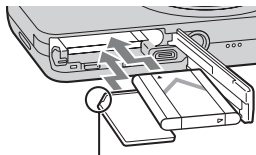
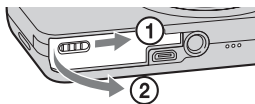

Asegúrese de que la esquina cortada está orientada correctamente.

ES

1 Abra la tapa.

2 Inserte la tarjeta de memoria (se vende por separado).

- Con la esquina cortada orientada como en la ilustración, inserte la tarjeta de memoria hasta encaje en su sitio con un chasquido.

3 Inserte la batería.

- Mientras pulsa la palanca de expulsión de la batería, inserte la batería como se muestra en la ilustración. Asegúrese de que la palanca de expulsión de la batería se bloquea después de insertarla.

4 Cierre la tapa.

- El cerrar la tapa con la batería insertada incorrectamente podrá dañar la cámara.

■ Tarjetas de memoria que puede utilizar

	Tarjeta de memoria	Para imágenes fijas	Para películas
A	Memory Stick PRO Duo	○	○
	Memory Stick PRO-HG Duo	○	○
	Memory Stick Duo	○	—
B	Tarjeta de memoria SD	○	○
	Tarjeta de memoria SDHC	○	○
	Tarjeta de memoria SDXC	○	○

- En este manual, los productos en A se conocen colectivamente como “Memory Stick Duo”.
- En este manual, los productos en B se conocen colectivamente como tarjetas SD.
- Cuando grabe películas, se recomienda que utilice Mark2 “Memory Stick Duo” y tarjetas SD Clase 4 o más rápidas.

■ Para extraer la tarjeta de memoria/batería

Tarjeta de memoria: Empuje la tarjeta de memoria hacia dentro una vez.

Batería: Deslice la palanca de expulsión de la batería. Asegúrese de no dejar caer la batería.

Nota

- No extraiga nunca la tarjeta de memoria/batería cuando la lámpara de acceso (página 6) esté encendida. Esto podría ocasionar daño a los datos en la tarjeta de memoria/memoria interna.

Ajuste del reloj

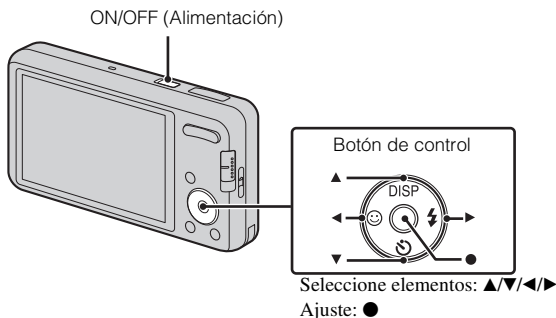

- 1** Pulse el botón ON/OFF (Alimentación).
Cuando pulse el botón ON/OFF (Alimentación) por primera vez se visualizarán los ajustes de Fecha y Hora.
 - Es posible que lleve algún tiempo en conectarse la alimentación y permitir realizar operaciones.
- 2** Ajuste [Format fecha y hora], [Horario verano] y [Fecha y hora], después pulse [OK].
 - Medianoche se indica como 12:00 AM, y mediodía como 12:00 PM.
- 3** Seleccione el área deseada siguiendo las instrucciones de la pantalla, después pulse ● → [OK].
- 4** Seleccione el color de visualización y modo de resolución de visualización deseados, siguiendo las instrucciones de la pantalla.
- 5** Cuando aparezca un mensaje introductorio de la [Guía en la cámara], pulse [OK].

Toma de imágenes fijas/películas

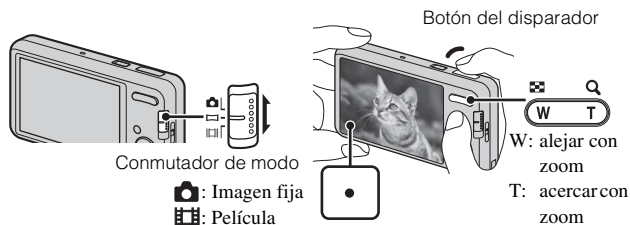

Toma de imágenes fijas

- 1 Pulse el botón del disparador hasta la mitad para enfocar.
Cuando la imagen está enfocada, suena un pitido y se ilumina el indicador ●.
- 2 Pulse el botón del disparador a fondo.

Toma películas

- 1 Pulse el botón del disparador a fondo para iniciar la grabación.
 - Utilice el botón del zoom para cambiar la escala del zoom.
- 2 Pulse el botón del disparador a fondo otra vez para detener la grabación.

Notas

- El sonido de operación del objetivo se graba cuando se acciona la función de zoom mientras se toma una película.
- Puede tomar película continuamente durante aproximadamente 29 min (minuto) de una vez cuando la temperatura es de 25°C y la cámara está ajustada a los ajustes de fábrica. Cuando se detenga la toma, puede pulsar el botón del disparador otra vez para volver a comenzar la toma. Dependiendo de la temperatura cuando haga la toma, es posible que la grabación se detenga automáticamente para proteger la cámara (página 21).

Visualización de imágenes

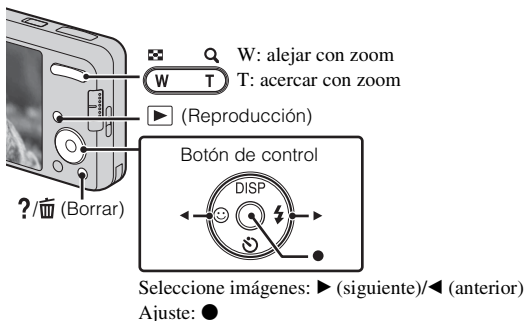

ES

1 Pulse el botón ▶ (Reproducción).

- Cuando se reproduzcan en esta cámara imágenes de una tarjeta de memoria grabadas con otras cámaras, aparecerá la pantalla de registro para el archivo de datos.

■ Selección de la imagen siguiente/anterior

Seleccione una imagen con ▶ (siguiente)/◀ (anterior) del botón de control. Pulse ● en el centro del botón de control para ver películas.

■ Eliminación de una imagen

- ① Pulse el botón ?/🗑️ (Borrar).
- ② Seleccione [Esta ima] con ▲ del botón de control, después pulse ●.

■ Para volver a la toma de imágenes

Pulse el botón del disparador hasta la mitad.

Guía en la cámara

Esta cámara contiene una guía de funciones interna. Esto le permite buscar las funciones de la cámara de acuerdo con sus necesidades.

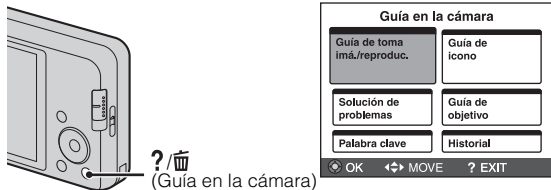

1 Pulse el botón ?/🗑️ (Guía en la cámara).

- Cuando se visionan imágenes, se visualiza [Borrar/Guía en la cámara]. Seleccione [Guía en la cámara].

2 Seleccione un método de búsqueda en la [Guía en la cámara].

Guía de toma imá./reproduc.: Busca varias funciones de operación en el modo de toma de imagen/visionado.

Guía de icono: Busca la función y el significado de los iconos visualizados.

Solución de problemas: Busca problemas comunes y su solución.

Guía de objetivo: Busca funciones de acuerdo con sus necesidades.

Palabra clave: Busca funciones por palabras clave.

Historial: Visualiza los últimos 12 elementos visualizados en la [Guía en la cámara].

Presentación de otras funciones

Utilizando el botón de control o el botón MENU de la cámara se puede hacer uso de otras funciones durante la toma o reproducción de imágenes. Esta cámara está equipada con una guía de funciones que le permite seleccionar fácilmente entre las funciones. Mientras visualiza la guía pruebe las otras funciones.

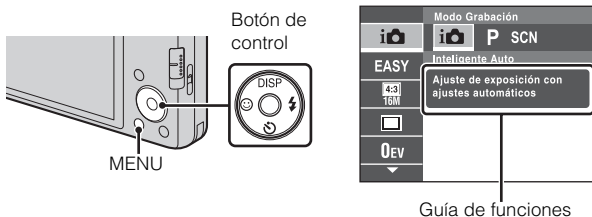

ES

■ Botón de control

DISP (Config. Visualización pantalla): Le permite cambiar la visualización en pantalla.

(Autodespar): Le permite utilizar el autodesparador.

(Captador de sonrisas): Le permite utilizar el modo Captador de sonrisas.

(Flash): Le permite seleccionar un modo de flash para imágenes fijas.

■ Elementos del menú

Toma de imagen

Modo Grabación	Selecciona el modo de grabación.
Selección escena	Selecciona ajustes preajustados para corresponder con varias condiciones de escena.
Modo fácil	Toma imágenes fijas utilizando el mínimo de funciones.
Escena toma película	Selecciona el modo Submarino o Automático cuando se toman películas.



Escena de toma panorámica	Selecciona el modo Barrido panorámico o el modo Barrido panorámico submarino cuando se toman imágenes panorámicas.
Dirección de la toma	Ajusta la dirección para desplazar panorámicamente la cámara cuando toma imágenes en Barrido panorámico.
Tam imagen/ Tamaño imagen panorámica	Selecciona el tamaño de imagen para imágenes fijas, imágenes panorámicas o archivos de película.
Ajustes de ráfaga	Selecciona el modo de una sola imagen o el modo ráfaga.
EV	Ajusta la exposición manualmente.
ISO	Ajusta la sensibilidad luminosa.
Balance Blanco	Ajusta los tonos de color de una imagen.
Balance Blanco submarino	Ajusta los tonos de color de una imagen tomada bajo el agua.
Enfoque	Selecciona el método de enfoque.
Modo medición	Selecciona el modo de medición que establece qué parte del motivo se mide para determinar la exposición.
Reconocimiento de escena	Ajusta para detectar automáticamente las condiciones de la toma en el modo Automático inteligente.
Efecto piel suave	Ajusta el Efecto piel suave y el nivel del efecto.
Sensib detección sonrisas	Ajusta la sensibilidad de la función Captador de sonrisas para detectar sonrisas.
Detección de cara	Selecciona la detección de caras y hace ajustes automáticamente.
DRO	Ajusta la función DRO para corregir el brillo y el contraste y mejora la calidad de la imagen.
Reducción ojos cerrados	Ajusta para tomar automáticamente dos imágenes y selecciona la imagen en la que los ojos no están parpadeando.
Guía en la cámara	Busca funciones de la cámara de acuerdo con sus necesidades.





Visionado

Modo fácil	Ajusta los incrementos del tamaño de texto y todos los indicadores resultan más fáciles de ver.
Diapositivas	Selecciona un método de reproducción continua.
Enviar por TransferJet	Envía imágenes de un Memory Stick con TransferJet a dispositivos compatibles con TransferJet.
Modo visualización	Selecciona el formato de visualización para imágenes.
Retocar	Retoca una imagen utilizando varios efectos.
Borrar	Elimina una imagen.
Proteger	Protege las imágenes.
DPOF	Añade una marca de orden de impresión a una imagen fija.
Rotar	Gira una imagen fija hacia la izquierda o derecha.
Seleccionar carpeta	Selecciona una carpeta que contiene las imágenes que quiere reproducir.
Guía en la cámara	Busca funciones de la cámara de acuerdo con sus necesidades.

ES

Elementos de ajuste

Si pulsa el botón MENU mientras toma una imagen o durante la reproducción, se proveerá  (Ajustes) como selección final. Puede cambiar los ajustes predeterminados en la pantalla  (Ajustes).

 Ajustes de toma	Iluminador AF/Cuadrícula/Resolución visualiz./Zoom digital/Orient. autom./Reduc. ojos rojos/Aviso ojos cerrados
 Ajustes principales	Pitido/Language Setting/Guía funciones/Color visualización/Modo demostración/Inicializar/COMPONENT/Salida vídeo/Conexión USB/Ajustes LUN/Desc música/Vaciar música/Ahorro de energía/TransferJet/Eye-Fi
 Her tarjeta memoria*	Formatear/Crear Carpeta Grab/Camb. Carp. Grab/ ElimCarpGrabación/Copiar/Número Archivo
 Ajustes del reloj	Configuración área/Config. fecha y hora

ES
17

* Si no hay insertada una tarjeta de memoria, se visualizará  (Herr. memoria interna) y solamente se podrá seleccionar [Formatear] y [Número Archivo].

Número de imágenes fijas y tiempo grabable de películas

El número de imágenes fijas y el tiempo que se puede grabar podrán variar dependiendo de las condiciones de la toma y la tarjeta de memoria.

■ Imágenes fijas

(Unidades: Imágenes)

Capacidad Tamaño	Memoria interna	Tarjeta de memoria
	Aprox. 27 MB	2 GB
16M	3	265
VGA	165	11 500
16:9(12M)	4	325

■ Películas

La tabla de abajo muestra los tiempos de grabación máximos aproximados. Estos son los tiempos totales para todos los archivos de película. Se puede filmar continuamente durante 29 min (minuto) aproximadamente. El tamaño máximo de un archivo de película es de hasta aproximadamente 2 GB

(h (hora), m (minuto), s (segundo))

Capacidad Tamaño	Memoria interna	Tarjeta de memoria
	Aprox. 27 MB	2 GB
1 280×720(Fina)	—	25m (20m)
1 280×720(Estándar)	—	40m (25m)
VGA	1m (45s)	1h 20m (1h)



El número dentro de () es el tiempo grabable mínimo.

- El tiempo grabable de películas varía porque la cámara está equipada con VBR (Velocidad de bits variable), que ajusta automáticamente la calidad de imagen dependiendo de la escena que se está tomando. Cuando grabe un motivo que se mueve rápidamente, la imagen será más clara pero el tiempo grabable será más corto porque se requiere más memoria para grabar.
El tiempo grabable también varía dependiendo de las condiciones de la toma, el motivo o los ajustes de tamaño de imagen.

Notas sobre la utilización de la cámara

ES

Cambio del ajuste de idioma

Para cambiar el ajuste de idioma, pulse MENU →  (Ajustes) →  (Ajustes principales) → [Language Setting].

Uso y cuidados

Evite un manejo brusco, desmontaje, modificación, golpes físicos, o impactos tales como golpear, dejar caer o pisar el producto. Sea especialmente cuidadoso con el objetivo.

Funciones incorporadas en esta cámara

Este manual describe cada una de las funciones de los dispositivos compatibles/incompatibles con TransferJet.

Para comprobar si su cámara admite la función TransferJet, compruebe si la cámara tiene la marca siguiente en la parte inferior.

Dispositivo compatible con TransferJet:  (TransferJet)

Notas sobre la grabación/reproducción

- Antes de comenzar a grabar, haga una grabación a modo de prueba para asegurarse de que la cámara está funcionando correctamente.
- La cámara no está hecha a prueba de polvo, ni a prueba de salpicaduras, ni a prueba de agua.
- Evite exponer la cámara al agua. Si entra agua dentro de la cámara, podrá ocurrir un mal funcionamiento. En algunos casos, la cámara no podrá ser reparada.
- No dirija la cámara hacia el sol ni hacia otras luces intensas. Podrá ocasionar un mal funcionamiento de la cámara.
- Si se produce condensación de humedad, elimínela antes de utilizar la cámara.
- No agite ni golpee la cámara. Podría ocasionar un mal funcionamiento y no poder grabar imágenes. Además, el soporte de grabación podría quedar inutilizable o dañarse los datos de imagen.

No utilice o almacene la cámara en los siguientes lugares

- En un lugar muy caluroso, frío o húmedo
En lugares tales como en un automóvil aparcado al sol, es posible que el cuerpo de la cámara se deforme y esto podrá ocasionar un mal funcionamiento.
- Bajo la luz solar directa o cerca de una estufa
El cuerpo de la cámara podrá decolorarse o deformarse, y esto podrá ocasionar un mal funcionamiento.
- En un lugar expuesto a vibración basculante
- Cerca de un lugar que genera ondas de radio intensas, emite radiación o tiene magnetismo fuerte. De lo contrario, es posible que la cámara no pueda grabar o reproducir imágenes correctamente.
- En lugares arenosos o polvorientos
Tenga cuidado de no dejar entrar dentro de la cámara arena o polvo. Esto podrá ocasionar un mal funcionamiento en la cámara, y en algunos casos este mal funcionamiento no podrá repararse.

Acerca del transporte

No se siente en una silla u otro lugar con la cámara en el bolsillo trasero de sus pantalones o falda, porque podrá ocasionar un mal funcionamiento de la cámara o dañarla.

Objetivo Carl Zeiss

La cámara está equipada con un objetivo Carl Zeiss que puede reproducir imágenes nítidas con excelente contraste. El objetivo de la cámara ha sido fabricado bajo el sistema de garantía de calidad certificado por Carl Zeiss de acuerdo con las normas de calidad de Carl Zeiss en Alemania.

Notas sobre la pantalla LCD y el objetivo

La pantalla LCD está fabricada utilizando tecnología de muy alta precisión por lo que más del 99,99 % de los píxeles son operativos para uso efectivo. Sin embargo, es posible que aparezcan algunos puntos diminutos negros y/o brillantes (blancos, rojos, azules o verdes) en la pantalla LCD. Estos puntos son un resultado normal del proceso de fabricación, y no afectan a la grabación.

Acerca de la temperatura de la cámara

La cámara y la batería pueden calentarse debido a una utilización continua, pero esto no es un defecto de funcionamiento.

Acerca de la protección contra el recalentamiento

Dependiendo de la temperatura de la cámara y de la batería, es posible que no pueda grabar películas o que la alimentación se desconecte automáticamente para proteger la cámara.

Se visualizará un mensaje en la pantalla LCD antes de que se desconecte la alimentación o ya no podrá grabar películas.

Aviso sobre los derechos de autor

Los programas de televisión, películas, cintas de vídeo y demás materiales pueden estar protegidos por copyright. La grabación no autorizada de tales materiales puede ir en contra de los artículos de las leyes de copyright.

ES

No hay compensación por daño del contenido o fallo de grabación

Sony no compensará por no poder grabar o por la pérdida o daño del contenido grabado debido a un mal funcionamiento de la cámara o el soporte de grabación, etc.

Limpieza de la superficie de la cámara

Limpie la superficie de la cámara con un paño suave ligeramente humedecido con agua, después limpie la superficie con un paño seco. Para evitar dañar el acabado o la envoltura:

- No esponga la cámara a productos químicos tales como diluyente, bencina, alcohol, paños desechables, repelente de insectos, bronceador o insecticida.

Acerca de las ilustraciones

Las ilustraciones utilizadas en este manual son de la DSC-W570 a menos que se indique de otra forma.

Especificaciones

Cámara

[Sistema]

Dispositivo de imagen: CCD de color de 7,75 mm (tipo 1/2,3), Filtro de color primario

Número total de píxeles de la cámara:
Aprox. 16,4 Megapíxeles

Número efectivo de píxeles de la cámara:

Aprox. 16,1 Megapíxeles

Objetivo: Objetivo zoom 5x Carl Zeiss Vario-Tessar

f = 4,5 mm – 22,5 mm (25 mm – 125 mm (equivalente a película de 35 mm))

F2,6 (W) – F6,3 (T)

Mientras se toman películas (16:9):
28 mm – 140 mm

Mientras se toman películas (4:3):
34 mm – 170 mm

SteadyShot: Óptico

Control de exposición: Exposición automática, Selección de escena (12 modos)

Balance del blanco: Automático, Luz diurna, Nublado, Fluorescente 1/2/3, Incandescente, Flash, Una pulsación

Balance Blanco submarino: Auto, Submarino 1/2, Una pulsación

Intervalo de grabación para el modo Ráfaga: Aprox. 1,0 s (segundo)

Formato de archivo:

Imágenes fijas: Compatible con JPEG (DCF Ver. 2.0, Exif Ver. 2.3, MPF Baseline), compatible con DPOF

Películas: MPEG-4 Visual

Soporte de grabación: Memoria interna (Aprox. 27 MB) "Memory Stick Duo", tarjetas SD

Flash: Alcance del flash (sensibilidad ISO (Índice de exposición recomendado) ajustado a Auto):
Aprox. 0,2 m a 3,7 m (W)
Aprox. 1,0 m a 1,5 m (T)

[Conectores de entrada y salida]

Terminal de usos múltiples: Type3a (salida de AV (componente SD/HD)/USB/entrada de cc):

Salida de vídeo

Salida de audio (Monoaural)

Comunicación USB

Comunicación USB: Hi-Speed USB (USB 2.0)

[Pantalla LCD]

Panel LCD:

DSC-W570: 6,7 cm (tipo 2,7) unidad TFT

DSC-W580: 7,5 cm (tipo 3,0) unidad TFT

Número total de puntos: 230 400 (960 × 240) puntos

[Alimentación, general]

Alimentación: Batería recargable NP-BN1, cc 3,6 V

AC-LS5 Adaptador de ca (se vende por separado), cc 4,2 V

Consumo (durante la toma de imagen):
1,1 W

Temperatura de funcionamiento:
0 °C a 40 °C

Temperatura de almacenamiento:
-20 °C a +60 °C

Dimensiones:

DSC-W570: 91,0 mm × 51,5 mm × 19,1 mm (An/Al/Pr, excluyendo los salientes)

DSC-W580: 94,0 mm × 56,0 mm × 19,1 mm (An/Al/Pr, excluyendo los salientes)

Peso (incluyendo la batería NP-BN1, "Memory Stick Duo"):

DSC-W570: Aprox. 116 g

DSC-W580: Aprox. 127 g

Micrófono: Monoaural

Altavoz: Monoaural

Exif Print: Compatible

PRINT Image Matching III:

Compatible

Cargador de batería BC-CSN/ BC-CSNB

Requisitos de alimentación: ca 100 V a 240 V 50/60 Hz 2 W

Tensión de salida: cc 4,2 V 0,25 A

Temperatura de funcionamiento:
0 °C a 40 °C

Temperatura de almacenamiento:
-20 °C a +60 °C

Dimensiones: Aprox. 55 mm × 24 mm × 83 mm (An/Al/Pr)

Peso: Aprox. 55 g

Batería recargable NP-BN1

Batería utilizada: Batería de litio-ión

Tensión máxima: cc 4,2 V

Tensión nominal: cc 3,6 V

Tensión de carga máxima: cc 4,2 V

Corriente de carga máxima: 0,9 A

Capacidad:

típica: 2,3 Wh (630 mAh)

mínima: 2,2 Wh (600 mAh)

El diseño y las especificaciones están sujetos a cambios sin previo aviso.

Marcas comerciales

- Las marcas siguientes son marcas comerciales de Sony Corporation. **Cyber-shot**, "Cyber-shot", "Memory Stick PRO Duo", "Memory Stick PRO-HG Duo", "Memory Stick Duo", TransferJet y el logotipo de TransferJet
- Windows es una marca comercial registrada de Microsoft Corporation en los Estados Unidos y/u otros países.
- Macintosh es una marca comercial registrada de Apple Inc.
- El logotipo de SDXC es una marca comercial de SD-3C, LLC.
- Además, los nombres de sistemas y productos utilizados en este manual son, en general, marcas comerciales o marcas comerciales registradas de sus respectivos desarrolladores o fabricantes. Sin embargo, las marcas TM o ® no se utilizan en todos los casos en este manual.

ES

En la página Web de atención al cliente puede encontrar información adicional sobre este producto y respuesta a las preguntas hechas con más frecuencia.

<http://www.sony.net/>

Impreso en papel reciclado en un 70% o más utilizando tinta hecha con aceite vegetal exento de compuesto orgánico volátil (COV).

AVISO

Para reduzir o risco de incêndio ou choque eléctrico, não exponha a unidade à chuva ou à humidade.

INSTRUÇÕES DE SEGURANÇA IMPORTANTES

-GUARDE ESTAS INSTRUÇÕES

PERIGO

PARA REDUZIR O RISCO DE INCÊNDIO OU CHOQUE ELÉCTRICO, SIGA CUIDADOSAMENTE ESTAS INSTRUÇÕES

Se a forma da ficha não encaixar na tomada de alimentação, use um acessório adaptador de ficha com configuração adequada para a tomada de alimentação.

ATENÇÃO

Bateria

Se a bateria for indevidamente utilizada, a mesma pode rebentar, provocar um incêndio ou queimaduras químicas. Tenha em atenção as seguintes precauções.

- Não desmonte.
- Não esmague nem exponha a bateria a nenhum choque ou força como martelar, deixar cair, ou pisar a bateria.
- Não cause curto-circuitos e não toque com objectos metálicos nos terminais da bateria.
- Não exponha a uma temperatura superior a 60 °C como, por exemplo, à luz solar directa ou dentro de um automóvel estacionado ao sol.
- Não proceda à incineração nem queime.
- Não manuseie baterias de iões de lítio danificadas ou que estejam a derramar líquido.
- Certifique-se de que carrega a bateria, utilizando um carregador de bateria Sony autêntico ou um dispositivo que possa fazê-lo.
- Mantenha a bateria fora do alcance das crianças.
- Não molhe a bateria.
- Substitua-a apenas por outra do mesmo tipo ou por um tipo equivalente recomendado pela Sony.
- Desfaça-se imediatamente de baterias usadas, tal como descrito nas instruções.

| Carregador de baterias

Mesmo se a luz de CHARGE estiver apagada, o carregador de baterias não está desligado da fonte de alimentação CA desde que esteja ligado à saída de parede. Se ocorrerem problemas durante a utilização do carregador de baterias, desligue imediatamente a corrente desligando a ficha da saída de parede.

O cabo de alimentação, se fornecido, foi concebido especificamente para utilização apenas com esta câmara e não deverá ser utilizado com qualquer outro equipamento eléctrico.

Aviso para os clientes na Europa

| Nota para os clientes nos países que apliquem as Directivas da UE

PT

O fabricante deste produto é a Sony Corporation, 1-7-1 Konan Minato-ku Tokyo, 108-0075 Japan. O Representante Autorizado para EMC e segurança de produto é a Sony Deutschland GmbH, Hedelfinger Strasse 61, 70327, Stuttgart, Germany. Para questões acerca de serviço e acerca da garantia, consulte as moradas fornecidas em separado, nos documentos de serviço e garantia.

Este equipamento foi testado e está em conformidade com os limites estabelecidos na directiva EMC relativamente à utilização de cabos de ligação com um comprimento inferior a 3 metros.

| Atenção

Os campos magnéticos em frequências específicas podem influenciar a imagem e o som desta unidade.

| Nota

Se a transferência de dados for interrompida a meio (falhar) devido a interferências electromagnéticas ou electricidade estática, reinicie a aplicação ou desligue e volte a ligar o cabo de comunicação (USB, etc.) de novo.

| Tratamento de Equipamentos Eléctricos e Electrónicos no final da sua vida útil (Aplicável na União Europeia e em países Europeus com sistemas de recolha selectiva de resíduos)



Este símbolo, colocado no produto ou na sua embalagem, indica que este não deve ser tratado como resíduo urbano indiferenciado. Deve sim ser colocado num ponto de recolha destinado a resíduos de equipamentos eléctricos e electrónicos. Assegurando-se que este produto é correctamente depositado, irá prevenir potenciais consequências negativas para o ambiente bem como para a saúde, que de outra forma poderiam ocorrer pelo mau manuseamento destes produtos. A reciclagem dos materiais contribuirá para a conservação dos recursos naturais. Para obter

informação mais detalhada sobre a reciclagem deste produto, por favor contacte o município onde reside, os serviços de recolha de resíduos da sua área ou a loja onde adquiriu o produto.

I Tratamento de pilhas no final da sua vida útil (Aplicável na União Europeia e em países Europeus com sistemas de recolha selectiva de resíduos)



Este símbolo, colocado na pilha ou na sua embalagem, indica que estes produtos não devem ser tratados como resíduos urbanos indiferenciados. Em determinadas pilhas este símbolo pode ser usado em combinação com um símbolo químico. Os símbolos químicos para o mercúrio (Hg) ou chumbo (Pb) são adicionados se a pilha contiver mais de 0.0005% em mercúrio ou 0.004% em chumbo.

Devem antes ser colocados num ponto de recolha destinado a resíduos de pilhas e acumuladores.

Assegurando-se que estas pilhas são correctamente depositadas, irá prevenir potenciais consequências negativas para o ambiente bem como para a saúde, que de outra forma poderiam ocorrer pelo mau manuseamento destas pilhas. A reciclagem dos materiais contribuirá para a conservação dos recursos naturais.

Se por motivos de segurança, desempenho ou protecção de dados, os produtos necessitarem de uma ligação permanente a uma pilha integrada, esta só deve ser substituída por profissionais qualificados. Acabado o período de vida útil do aparelho, coloque-o no ponto de recolha de produtos eléctricos/electrónicos de forma a garantir o tratamento adequado da bateria integrada.

Para as restantes pilhas, por favor, consulte as instruções do equipamento sobre a remoção da mesma.

Deposite a bateria num ponto de recolha destinado a resíduos de pilhas e baterias.

Para informações mais detalhadas sobre a reciclagem deste produto, por favor contacte o município onde reside, os serviços de recolha de resíduos da sua área ou a loja onde adquiriu o produto.

Consulte o “Manual do utilizador da Cyber-shot” (HTML) no CD-ROM fornecido

Para mais detalhes sobre operações avançadas, por favor leia o “Manual do utilizador da Cyber-shot” (HTML) no CD-ROM (fornecido) usando um computador.



Insira o CD-ROM na unidade de CD-ROM.

Para utilizadores de Windows:

- ① Clique em [Manual do utilizador] → [Instalar].
- ② Inicie “Manual do utilizador” a partir do atalho no ambiente de trabalho.

Para utilizadores de Macintosh:

- ① Seleccione o [Manual do utilizador] e copie a pasta [pt] guardada na pasta [Manual do utilizador] para o seu computador.
- ② Após a cópia estar concluída, clique duas vezes em “index.html” na pasta [pt].

Verificar os acessórios fornecidos

- Carregador de baterias BC-CSN/BC-CSNB (1)
- Cabo de alimentação (não fornecido nos EUA e Canadá) (1)
- Pack de baterias recarregável NP-BN1 (1)
- Cabo USB, AV para o terminal multi-uso (1)
- Correia de pulso (1)
- CD-ROM (1)
 - Software de aplicação para Cyber-shot
 - “Manual do utilizador da Cyber-shot”
- Manual de instruções (este manual) (1)

Identificação das partes

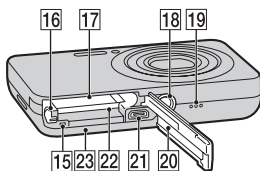
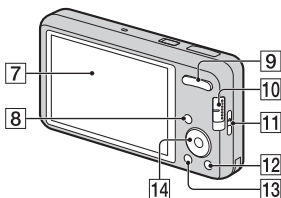
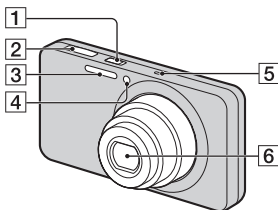

- 1** Botão ON/OFF (Alimentação)/Luz da alimentação
- 2** Botão do obturador
- 3** Flash
- 4** Luz do temporizador automático/Luz do Obturador de Sorriso/Illuminador AF
- 5** Microfone
- 6** Lente
- 7** Ecrã LCD
- 8** Botão (Reprodução)

- 9** Para filmagem: Botão W/T (Zoom)
Para ver: Botão (Zoom de reprodução)/Botão (Índice)
- 10** Comutador de modo
- 11** Gancho para a correia de pulso
- 12** Botão (Manual da Câmara/Apag.)
- 13** Botão MENU
- 14** Botão de controlo
Menu ligado: /
Menu desligado: DISP///Localizar foco
- 15** Luz de acesso
- 16** Alavanca de ejeção da bateria
- 17** Ranhura de inserção da bateria
- 18** Receptáculo para o tripé
 - Use um tripé com um parafuso com menos de 5,5 mm de comprimento. Caso contrário, não consegue prender firmemente a câmara e podem ocorrer danos a esta.
- 19** Altifalante
- 20** Tampa da bateria/cartão de memória
- 21** Conector múltiplo (Type3a)
- 22** Ranhura do cartão de memória
- 23** Marca (TransferJet™)

Carregar o pack de baterias

Para clientes nos EUA e Canadá

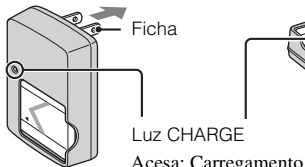

Acesa: Carregamento

Desligada: O carregamento terminou (carga normal)

Para clientes em países/regiões sem ser os EUA e o Canadá

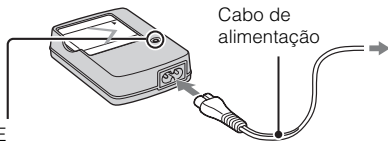

PT

1 Insira o pack de baterias no carregador.

- Pode carregar a bateria mesmo quando estiver parcialmente carregada.

2 Ligue o carregador de baterias à tomada de parede.

- Se continuar a carregar o pack de baterias durante cerca de mais uma hora após a luz CHARGE se apagar, a carga dura ligeiramente mais (carga completa).

Tempo de carregamento

Tempo de carga completa: aprox. 245 min.

Tempo de carga normal: aprox. 185 min.

Notas

- Os tempos de carregamento acima aplicam-se quando carregar um pack de baterias totalmente gasto a uma temperatura de 25 °C. O carregamento pode demorar mais tempo dependendo das condições de utilização e circunstâncias.
- Ligue o carregador de baterias à tomada de parede mais próxima.
- Quando terminar de carregar, desligue cabo de alimentação da tomada de parede e retire o pack de baterias do carregador de baterias.
- Certifique-se de que usa o pack de baterias ou o carregador de baterias de marca genuína Sony.

■ Duração da bateria e número de imagens que pode gravar/visualizar

		Duração da bateria (min.)	Número de imagens
Fotografar imagens fixas	DSC-W570/ W580	Aprox. 110	Aprox. 220
Ver imagens fixas	DSC-W570	Aprox. 290	Aprox. 5800
	DSC-W580	Aprox. 280	Aprox. 5600
Filmar filmes	DSC-W570/ W580	Aprox. 100	—

Notas

- O número de imagens que podem ser gravadas é aproximado quando fotografar com um pack de baterias completamente carregado. O número pode ser inferior dependendo das circunstâncias.
- O número de imagens que podem ser gravadas é quando fotografa nas seguintes condições:
 - Utilização de “Memory Stick PRO Duo” (Mark2) Sony (vendido separadamente).
 - Quando um pack de baterias completamente carregado (fornecido) é usado a uma temperatura ambiente de 25°C.
- O número de imagens fixas que podem ser gravadas baseia-se na norma CIPA e é para fotografar nas seguintes condições.
(CIPA: Camera & Imaging Products Association)
 - DISP (Defin. Visualização do Ecrã) está regulado para [Normal].
 - Fotografar uma vez em cada 30 segundos.
 - O zoom muda alternadamente entre os lados W e T.
 - O flash dispara uma vez em cada duas.
 - A alimentação liga-se e desliga-se uma vez em cada dez.
- A vida útil da bateria para filmes é quando filma nas seguintes condições:
 - Modo de gravação: 720 FINE
 - Quando a fotografia contínua termina por causa de limites definidos (página 19), volte a carregar no botão do obturador e continue a fotografar. As funções de fotografia tais como o zoom não funcionam.

Inserir a bateria/cartão de memória (vendido separadamente)

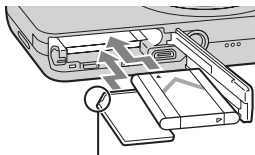
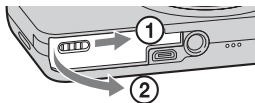

Certifique-se de que o canto recortado está virado PT
correctamente.

1 Abra a tampa.

2 Insira o cartão de memória (vendido separadamente).

- Insira o cartão, com o canto recortado virado na direcção indicada na figura, até ouvir um estalido.

3 Insira o pack de baterias.

- Enquanto carrega na alavanca de ejeção da bateria, insira o pack de baterias conforme ilustrado. Certifique-se de que a alavanca de ejeção da bateria bloqueia após a inserção.

4 Feche a tampa.

- Fechar a tampa com a bateria inserida incorrectamente pode danificar a câmara.

■ Cartões de memória que pode utilizar

	Cartão de memória	Para imagens fixas	Para filmes
A	Memory Stick PRO Duo	○	○
	Memory Stick PRO-HG Duo	○	○
	Memory Stick Duo	○	—
B	Cartão de memória SD	○	○
	Cartão de memória SDHC	○	○
	Cartão de memória SDXC	○	○

- Neste manual, os produtos em A são colectivamente referidos como “Memory Stick Duo”.
- Neste manual, os produtos em B são colectivamente referidos como cartões SD.
- Quando gravar filmes, recomenda-se que use Mark2 “Memory Stick Duo” e cartões de memória SD de Classe 4 ou superior.

■ Para remover o cartão de memória/pack de baterias

Cartão de memória: Empurre o cartão de memória para dentro uma vez.

Bateria: Deslize a alavanca de ejeção da bateria. Certifique-se de que não deixa cair a bateria.

Nota

- Nunca remova o cartão de memória/pack de baterias quando a luz de acesso (página 6) estiver acesa. Isso pode provocar danos aos dados no cartão de memória/memória interna.

Acertar o relógio

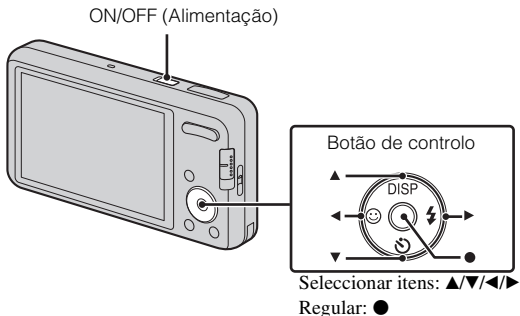

PT

- 1** Carregue no botão ON/OFF (Alimentação).
Visualiza-se a definição de Data e Hora quando carrega no botão ON/OFF (Alimentação) pela primeira vez.
 - Pode demorar algum tempo para a alimentação ligar e permitir a operação.
- 2** Defina [Format Data e Hora], [Hora de Verão] e [Data e Hora], depois carregue em [OK].
 - Meia noite é indicada como 12:00 AM e meio-dia como 12:00 PM.
- 3** Selecciona a área desejada seguindo as instruções no ecrã, depois carregue em ● → [OK].
- 4** Selecciona a cor de visualização desejada e modo de resolução de visualização, seguindo as instruções no ecrã.
- 5** Quando aparecer no ecrã uma mensagem introdutória [Manual da Câmara], carregue em [OK].

Captação de imagens fixas/filmes

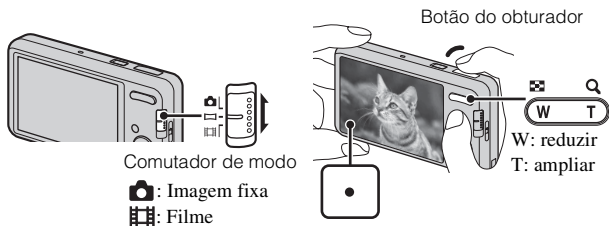

Fotografar imagens fixas

- 1 Carregue até meio no botão do obturador para focar. Quando a imagem estiver focada, soa um sinal sonoro e o indicador ● acende.
- 2 Carregue no botão do obturador completamente para baixo.

Filmar filmes

- 1 Prima o botão do obturador completamente para baixo, para começar a gravar.
 - Use o botão de zoom para alterar a escala de zoom.
- 2 Carregue novamente o botão do obturador completamente para baixo para parar a gravação.

Notas

- O som de funcionamento da lente é gravado quando a função de zoom opera enquanto grava um filme.
- Pode fotografar continuamente durante aproximadamente 29 minutos de cada vez quando a temperatura estiver nos 25°C e a câmara estiver definida para as definições de fábrica. Quando parar de fotografar, pode carregar novamente no botão do obturador para reiniciar a fotografia. Dependendo da temperatura quando fotografar, a gravação pode parar automaticamente para proteger a câmara (página 21).

Visualizar imagens

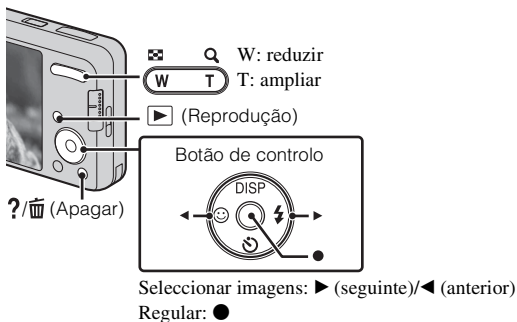

PT

1 Carregue no botão ▶ (Reprodução).

- Quando as imagens num cartão de memória gravadas com outras câmaras forem reproduzidas nesta câmara, aparece o ecrã de registo para o ficheiro de dados.

■ Seleccionar a imagem seguinte/anterior

Selecione uma imagem com ▶ (seguinte)/◀ (anterior) no botão de controlo. Carregue em ● no centro do botão de controlo para visualizar filmes.

■ Apagar uma imagem

- ① Carregue no botão ?/🗑️ (Apagar).
- ② Selecione [Esta Imag] com ▲ no botão de controlo e em seguida carregue em ●.

■ Voltar para fotografar imagens

Carregue o botão do obturador até ao meio.

Manual da Câmara

Esta câmara contém um guia de funções internas. Este permite pesquisar as funções da câmara de acordo com as suas necessidades.

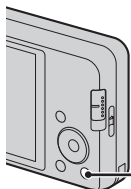

?/🗑️ (Manual da Câmara)



1 Carregue no botão ?/🗑️ (Manual da Câmara).

- Quando visualizar imagens, visualiza-se [Apag/Manual da Câmara].
Selecione [Manual da Câmara].

2 Seleccione um método de pesquisa de [Manual da Câmara].

Guia de filmagem/reprodução: Pesquisa várias funções de operação no modo de filmagem/visualização.

Guia de ícones: Pesquisa a função e significado dos ícones visualizados.

Resolução de problemas: Pesquisa problemas comuns e a sua solução.

Guia objectivo: Pesquisa funções de acordo com as suas necessidades.

Palavra-chave: Pesquisa funções por palavras-chave.

História: Mostra os últimos 12 itens visualizados em [Manual da Câmara].

Introdução de outras funções

Podem-se operar outras funções usando o botão de controlo ou o botão MENU na câmara durante a fotografia ou reprodução. Esta câmara está equipada com um Guia de Função que lhe permite seleccionar facilmente a partir das funções. Enquanto visualiza o guia, tente outras funções.

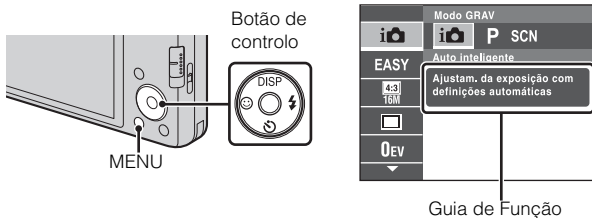

■ Botão de controlo

DISP (Defin. Visualização do Ecrã): Permite-lhe mudar a visualização do ecrã.

☺ (Temp. Auto): Permite-lhe usar o temporizador automático.

☺ (Obturador de sorriso): Permite-lhe usar o modo Obturador de Sorriso.

⚡ (Flash): Permite-lhe seleccionar um modo de flash para imagens fixas.

■ Itens do menu

Fotografia

Modo GRAV	Selecione o modo de gravação.
Seleção de cena	Selecione definições predefinidas para corresponder às várias condições de cena.
Modo Fácil	Fotografe imagens fixas usando funções mínimas.
Cena de filmagem filme	Selecione o modo Subaquático ou Auto quando filmar.
Cena filmagem panorama	Selecione o modo Varrer Panorama ou modo Varrer Panorama Subaquático quando filmar imagens panorâmicas.



Direcção de Fotografia	Regule a direcção para fazer panning da câmara quando fotografa imagens em Varrer Panorama.
Tam imagem/ Tamanho Imag. Panorama	Seleccione o tamanho de imagem para imagens fixas, imagens panorâmicas ou ficheiros de filme.
Definições Burst	Seleccione modo de imagem única ou modo burst.
EV	Ajuste a exposição manualmente.
ISO	Ajuste a sensibilidade luminosa.
Equil. br.	Ajuste os tons da cor de uma imagem.
Equil. br. Subaquático	Ajuste os tons da cor de uma imagem captada debaixo de água.
Foco	Seleccione o método de foco.
Modo do Medidor	Seleccione o modo do medidor que define que parte do motivo medir para determinar a exposição.
Reconhecimento de cena	Regule para detectar automaticamente as condições de filmagem em modo Auto Inteligente.
Efeito Pele Suave	Define o Efeito de Pele Suave e o nível de efeito.
Sensib detecção sorriso	Regule a sensibilidade da função Obturador de Sorriso para detectar sorrisos.
Detecção de Cara	Seleccione para detectar caras e ajustar automaticamente várias definições.
DRO	Define a função DRO para corrigir o brilho e contraste e melhora a qualidade da imagem.
Redução Olhos Fechados	Define para captar automaticamente duas imagens e selecciona a imagem na qual os olhos não estejam fechados.
Manual da Câmara	Pesquisa funções da câmara de acordo com as suas necessidades.





Visualização

Modo Fácil	Define os aumentos do tamanho do texto e todos os indicadores ficam mais fáceis de ver.
Ap. slide	Selecione um método de reprodução contínua.
Enviar por TransferJet	Envia imagens de um Memory Stick com TransferJet para dispositivos compatíveis com TransferJet.
Modo de Visualização	Selecione o formato de visualização para as imagens.
Retoque	Retoque uma imagem usando vários efeitos.
Apagar	Apague uma imagem.
Proteger	Proteja as imagens.
DPOF	Adicione uma marca de ordem de impressão para uma imagem fixa.
Rodar	Rode uma imagem fixa para a esquerda ou direita.
Selecione pasta	Selecione uma pasta que contém imagens que quer reproduzir.
Manual da Câmara	Pesquisa funções da câmara de acordo com as suas necessidades.

PT

Itens de definição

Se carregar no botão MENU enquanto fotografa ou durante a reprodução, são dadas  (Definições) como selecção final. Pode mudar as predefinições iniciais no ecrã  (Definições).

 Definições Filmag	Iluminador AF/Linha Grelha/Resolução do Visor/Zoom digital/Auto Orient/Redução Olho Verm/Alerta Olho Fechad
 Definiç Principais	Bip/Language Setting/Guia Função/Cor do visor/Modo Demo/Inicializar/COMPONENT/Saída video/Ligação USB/Definições LUN/Trans Música/Esvaziar Música/Economia Energia/TransferJet/Eye-Fi
 Fer. cartão memória*	Formatar/Crie pasta GRAV./Mude pasta GRAV./Apagar Pasta GRAV/Copiar/Núm. Arquivo
 Definições Relógio	Definição de Área/Defin. Data e Hora

* Se não for inserido um cartão de memória, visualizar-se-á  (Fer. memória interna) e apenas [Formatar] e [Núm. Arquivo] podem ser seleccionados.

Número de imagens fixas e tempo de gravação de filmes

O número de imagens fixas que podem ser gravadas e o tempo de gravação podem variar em função das condições em que está a fotografar e do cartão de memória.

Imagens fixas

(Unidades: Imagens)

Capacidade Tamanho	Memória interna	Cartão de memória
	Aprox. 27 MB	2 GB
16M	3	265
VGA	165	11500
16:9(12M)	4	325

PT

Filmes

A tabela abaixo mostra os tempos máximos de gravação aproximados. Estes são os tempos totais para todos os arquivos de filmes. É possível a filmagem contínua durante aproximadamente 29 minutos. O tamanho máximo de um arquivo de filme é de aproximadamente 2 GB.

(h (hora), m (minuto), s (segundo))

Capacidade Tamanho	Memória interna	Cartão de memória
	Aprox. 27 MB	2 GB
1280×720(Qualidad.)	—	25m (20m)
1280×720(Normal)	—	40m (25m)
VGA	1m (45s)	1h 20m (1h)

O número entre () é o tempo de gravação mínimo.



- O tempo de gravação de filmes varia porque a câmara está equipada com VBR (taxa de bits variável), que ajusta automaticamente a qualidade da imagem dependendo da cena de filmagem. Quando gravar um motivo a mover-se rapidamente, a imagem é mais clara mas o tempo de gravação é mais curto porque é necessária mais memória para a gravação.

O tempo de gravação varia também dependendo das condições de filmagem, do motivo ou das definições do tamanho da imagem.

PT

Notas sobre a utilização da câmara

Mudar a definição de idioma

Para mudar o ajuste do idioma, carregue em MENU →  (Definições) →  (Definiç Principais) → [Language Setting].

Sobre utilização e cuidados

Evite o manuseamento descuidado, desmontagem, modificação, choque físico ou impacto como martelamento, queda ou pisar no produto. Tenha cuidado particular com a lente.

Funções incorporadas nesta câmara

Este manual descreve cada uma das funções de dispositivos compatíveis/incompatíveis com TransferJet.

Para verificar se a sua câmara suporta a função TransferJet, verifique a seguinte marca na parte inferior da câmara.

Dispositivo compatível com TransferJet:  (TransferJet)

Notas sobre a gravação/reprodução

- Antes de iniciar a gravação, faça um teste de gravação para se certificar que a câmara está a funcionar correctamente.
- A câmara não é à prova de pó, de salpicos nem à prova de água.
- Evite a exposição da câmara à água. Se entrar água para dentro da câmara, pode ocorrer uma avaria. Em alguns casos, a câmara não pode ser reparada.
- Não aponte a câmara para o sol ou outra luz brilhante. Pode provocar o mau funcionamento da câmara.
- Se ocorrer condensação de humidade, remova-a antes de utilizar a câmara.
- Não abane nem bata na câmara. Pode causar um mau funcionamento e pode não ser capaz de gravar imagens. Para além disso, o meio de gravação pode ficar inutilizável ou os dados da imagem ficarem danificados.

Não use/guarde a câmara nos seguintes lugares

- Num local extremamente quente, frio ou húmido
Em locais tal como num automóvel estacionado ao sol, o corpo da câmara pode ficar deformado e isso pode causar um mau funcionamento.
- Sob luz solar directa ou perto de um aquecedor
O corpo da câmara pode ficar sem cor ou deformado e isso pode causar mau funcionamento.
- Em local sujeito a vibração oscilante
- Perto de um local que produza ondas de rádio intensas, emite radiação ou é um lugar com forte magnetismo. Caso contrário, a câmara pode não gravar ou reproduzir imagens correctamente.
- Em locais com areia ou poeira
Tenha cuidado para não deixar areia ou pó entrar na câmara. Pode causar mau funcionamento da câmara e em certos casos este mau funcionamento não poderá ser reparado.

Sobre o transporte

Não se sente numa cadeira ou outro local com a câmara no bolso traseiro da sua calça ou saia, dado isso poder provocar um mau funcionamento ou danificar a câmara.

Lente Carl Zeiss

A câmara está equipada com uma lente Carl Zeiss que é capaz de reproduzir imagens nítidas com excelente contraste. A lente para a câmara foi produzida segundo um sistema de garantia de qualidade certificado por Carl Zeiss de acordo com as normas de qualidade de Carl Zeiss na Alemanha.

Notas sobre o ecrã LCD e lente

O ecrã LCD é fabricado usando tecnologia com uma precisão extremamente alta, pelo que mais de 99,99% dos pixéis estão operacionais para utilização efectiva. Contudo, pode haver alguns pequenos pontos pretos e/ou pontos brilhantes (de cor branca, vermelha, azul ou verde) que podem aparecer no ecrã LCD. Estes pontos são o resultado normal do processo de fabrico e não afectam a gravação.

PT

Sobre a temperatura da câmara

A sua câmara e bateria podem aquecer devido ao uso continuado, mas não se trata de uma avaria.

Sobre a protecção de sobre-aquecimento

Dependendo da temperatura da câmara e da bateria, pode não ser capaz de gravar filmes ou a alimentação pode desligar-se automaticamente para proteger a câmara. Será visualizada uma mensagem no ecrã LCD antes da alimentação desligar ou pode deixar de gravar filmes.

Aviso sobre direitos de autor

Programas de televisão, filmes, cassetes de vídeo e outros materiais podem estar protegidos pelas leis dos direitos de autor. A gravação não autorizada destes materiais poderá contrariar o disposto nas leis de direitos de autor.

Não há lugar a indemnização por conteúdo danificado ou falha de gravação

A Sony não pode indemnizar pela falha de gravação ou perda ou danos do conteúdo gravado devido a avaria da câmara ou do meio de gravação, etc.

Limpeza da superfície da câmara

Limpe a superfície da câmara com um pano macio ligeiramente embebido em água e em seguida limpe a superfície com um pano seco. Para evitar danos ao acabamento ou à caixa:

– Não exponha a câmara a produtos químicos tais como diluentes, benzeno, álcool, panos descartáveis, repelente de insectos, protector solar ou insecticida.

Sobre as ilustrações

As ilustrações usadas neste manual são da DSC-W570 salvo indicação em contrário.

PT
21

Especificações

Câmara

[Sistema]

Dispositivo de imagem: 7,75 mm
(tipo 1/2.3) cor CCD, filtro de cor primária

Número total de pixéis da câmara:
Aprox. 16,4 Megapixéis

Número efectivo de pixéis da câmara:
Aprox. 16,1 Megapixéis

Lente: Lente de zoom 5× Carl Zeiss
Vario-Tessar
f = 4,5 mm – 22,5 mm (25 mm –
125 mm (equivalente a filme de
35 mm))

F2,6 (W) – F6,3 (T)

Quando filma filmes (16:9):

28 mm – 140 mm

Quando filma filmes (4:3):

34 mm – 170 mm

SteadyShot: Óptico

Controlo de exposição: Exposição automática, Selecção de Cena (12 modos)

Equilíbrio de brancos: Automático, Luz do Dia, Nebuloso, Fluorescente 1/2/3, Incandescente, Flash, Um Toque

Equilíbrio de Brancos Subaquático: Auto, Subaquático 1/2, Um Toque

Intervalo de gravação para o modo Burst: Aprox. 1,0 segundo

Formato de arquivo:

Imagens fixas: compatível com JPEG (DCF Ver. 2.0, Exif Ver. 2.3, MPF Baseline), compatível com DPOF

Filmes: MPEG-4 Visual

Meio de gravação: Memória Interna (Aprox. 27 MB), "Memory Stick Duo", cartões SD

Flash: Alcance do flash (sensibilidade ISO (Índice de exposição recomendado) ajustado para Auto):
Aprox. 0,2 m a 3,7 m (W)
Aprox. 1,0 m a 1,5 m (T)

[Conectores de entrada e saída]

Terminal multi-usos: Type3a (saída AV (Componente SD/HD)/USB/ entrada CC):
Saída Vídeo
Saída de áudio (Mono)
Comunicação USB
Comunicação USB: Hi-Speed USB (USB 2.0)

[Ecrã LCD]

Painel LCD:

DSC-W570:

6,7 cm (tipo 2,7) drive TFT

DSC-W580:

7,5 cm (tipo 3,0) drive TFT

Número total de pontos:

230 400 (960 × 240) pontos

[Alimentação, geral]

Alimentação: Bateria recarregável

NP-BN1, 3,6 V

Adaptador de CA

AC-LS5 (vendido separadamente), 4,2 V

Consumo (durante a fotografia):

1,1 W

Temperatura de operação:

0°C a 40°C

Temperatura de armazenamento:

-20°C a +60°C

Dimensões:

DSC-W570: 91,0 mm × 51,5 mm × 19,1 mm (L/A/P, excluindo saliências)

DSC-W580: 94,0 mm × 56,0 mm × 19,1 mm (L/A/P, excluindo saliências)

Peso (incluindo pack de baterias

NP-BN1, “Memory Stick Duo”):

DSC-W570: Aprox. 116 g

DSC-W580: Aprox. 127 g

Microfone: Mono

Altifalante: Mono

Exif Print: Compatível

PRINT Image Matching III:

Compatível

Carregador da bateria BC-CSN/ BC-CSNB

Alimentação: CA 100 V a 240 V,
50/60 Hz, 2 W

Tensão de saída: CC 4,2 V, 0,25 A

Temperatura de operação: 0°C a 40°C

Temperatura de armazenamento:
-20°C a +60°C

Dimensões: Aprox. 55 mm × 24 mm ×
83 mm (L/A/P)

Peso: Aprox. 55 g

Pack de baterias recarregável NP-BN1

Bateria usada: Bateria de íão de lítio

Tensão máxima: CC 4,2 V

Tensão nominal: CC 3,6 V

Tensão de carga máxima: CC 4,2 V

Corrente de carga máxima: 0,9 A

Capacidade:

típica: 2,3 Wh (630 mAh)

mínima: 2,2 Wh (600 mAh)

Design e especificações sujeitos a alterações sem aviso prévio.

Marcas comerciais

- As seguintes marcas são marcas comerciais da Sony Corporation. **Cyber-shot**, “Cyber-shot”, “Memory Stick PRO Duo”, “Memory Stick PRO-HG Duo”, “Memory Stick Duo”, TransferJet e o logótipo de TransferJet
- Windows é uma marca registada da Microsoft Corporation nos Estados Unidos e/ou outros países.
- Macintosh é uma marca registada da PT Apple Inc.
- O logótipo SDXC é uma marca comercial da SD-3C, LLC.
- Além disso, os nomes do sistema e produtos utilizados neste manual, em geral, são marcas comerciais ou marcas registadas dos seus respectivos programadores ou fabricantes. No entanto, as marcas TM ou ® não são utilizadas em todos os casos neste manual.

Informação adicional sobre este produto e respostas a perguntas frequentes podem ser encontradas no Website do Apoio ao Cliente.

<http://www.sony.net/>

A impressão foi feita em papel reciclado a 70% ou mais utilizando tinta à base de óleo vegetal isenta de COV (composto orgânico volátil).

WARNUNG

Um Feuergefahr und die Gefahr eines elektrischen Schlags zu verringern, setzen Sie das Gerät weder Regen noch Feuchtigkeit aus.

WICHTIGE SICHERHEITSANWEISUNGEN -BEWAHREN SIE DIESE ANWEISUNGEN AUF GEFAHR UM DIE GEFAHR VON BRAND ODER ELEKTRISCHEN SCHLÄGEN ZU VERRINGERN, SOLLTEN SIE DIESE ANWEISUNGEN GENAU BEFOLGEN

Falls der Stecker wegen seiner Form nicht in die Netzsteckdose passt, verwenden Sie einen Steckeradapter der korrekten Konfiguration für die Netzsteckdose.

ACHTUNG

| Akku

Bei unsachgemäßem Gebrauch des Akkus kann er explodieren oder es besteht Feuergefahr oder die Gefahr von Verätzungen. Beachten Sie bitte die folgenden Hinweise.

- Zerlegen Sie den Akku nicht.
- Setzen Sie den Akku keinen Stößen, Schlägen usw. aus, quetschen Sie ihn nicht, lassen Sie ihn nicht fallen und achten Sie darauf, nicht versehentlich auf den Akku zu treten.
- Halten Sie Gegenstände aus Metall von den Akkuanschlüssen fern. Es kann sonst zu einem Kurzschluss kommen.
- Setzen Sie den Akku keinen Temperaturen über 60 °C aus, wie sie z. B. bei direkter Sonneneinstrahlung oder in einem in der Sonne geparkten Auto auftreten können.
- Zünden Sie den Akku nicht an und werfen Sie ihn nicht ins Feuer.
- Berühren Sie beschädigte oder auslaufende Lithium-Ionen-Akkus nicht.
- Laden Sie den Akku unbedingt mit einem Originalladegerät von Sony oder einem Gerät mit Ladefunktion.
- Halten Sie den Akku von kleinen Kindern fern.
- Schützen Sie den Akku vor Feuchtigkeit.
- Tauschen Sie den Akku nur gegen den gleichen oder einen vergleichbaren Akkutyp aus, der von Sony empfohlen wird.
- Entsorgen Sie verbrauchte Akkus unverzüglich wie in den Anweisungen erläutert.

| Ladegerät

Selbst wenn die Lampe CHARGE nicht leuchtet, ist das Ladegerät nicht von der Netzstromquelle getrennt, solange es an die Netzsteckdose angeschlossen ist. Sollte während der Benutzung des Ladegeräts eine Störung auftreten, unterbrechen Sie sofort die Stromversorgung durch Abziehen des Steckers von der Netzsteckdose.

Das Netzkabel, falls vorhanden, ist speziell für den Gebrauch nur mit dieser Kamera ausgelegt und sollte nicht mit anderen Elektrogeräten verwendet werden.

Für Kunden in Europa

| Hinweis für Kunden in Ländern, in denen EU-Richtlinien gelten

Der Hersteller dieses Produkts ist Sony Corporation, 1-7-1 Konan Minato-ku Tokyo, 108-0075, Japan. Autorisierter Vertreter für EMV und Produktsicherheit ist die Sony Deutschland GmbH, Hedelfinger Strasse 61, 70327 Stuttgart, Deutschland. Für Fragen im Zusammenhang mit Kundendienst oder Garantie wenden Sie sich bitte an die in den separaten Kundendienst- oder Garantieunterlagen genannten Adressen.

DE

Dieses Produkt wurde geprüft und erfüllt die EMV-Richtlinie, sofern Verbindungskabel mit einer Länge von weniger als 3 Metern verwendet werden.

| Achtung

Die elektromagnetischen Felder bei den speziellen Frequenzen können Bild und Ton dieses Gerätes beeinflussen.

| Hinweis

Wenn eine Datenübertragung aufgrund statischer oder elektromagnetischer Störeinflüsse abbricht (fehlschlägt), starten Sie die entsprechende Anwendung neu, oder entfernen Sie das USB-Kabel, und schließen Sie es wieder an.

| Entsorgung von gebrauchten elektrischen und elektronischen Geräten (anzuwenden in den Ländern der Europäischen Union und anderen europäischen Ländern mit einem separaten Sammelsystem für diese Geräte)



Das Symbol auf dem Produkt oder seiner Verpackung weist darauf hin, dass dieses Produkt nicht als normaler Haushaltsabfall zu behandeln ist, sondern an einer Annahmestelle für das Recycling von elektrischen und elektronischen Geräten abgegeben werden muss. Durch Ihren Beitrag zum korrekten Entsorgen dieses Produkts schützen Sie die Umwelt und die Gesundheit Ihrer Mitmenschen. Umwelt und Gesundheit werden durch falsches Entsorgen gefährdet. Materialrecycling hilft, den Verbrauch von Rohstoffen zu verringern. Weitere Informationen zum Recycling dieses

Produkts erhalten Sie bei Ihrer Gemeindeverwaltung, den kommunalen Entsorgungsbetrieben oder dem Geschäft, in dem Sie das Produkt gekauft haben.

Entsorgung von gebrauchten Batterien und Akkus (anzuwenden in den Ländern der Europäischen Union und anderen europäischen Ländern mit einem separaten Sammelsystem für diese Produkte)



Das Symbol auf der Batterie/dem Akku oder der Verpackung weist darauf hin, dass diese nicht als normaler Haushaltsabfall zu behandeln sind.

Ein zusätzliches chemisches Symbol Pb (Blei) oder Hg (Quecksilber) unter der durchgestrichenen Mülltonne bedeutet, dass die Batterie/der Akku einen Anteil von mehr als 0,0005% Quecksilber oder 0,004% Blei enthält.

Durch Ihren Beitrag zum korrekten Entsorgen dieser Batterien/Akkus schützen Sie die Umwelt und die Gesundheit Ihrer Mitmenschen. Umwelt und Gesundheit werden durch falsches Entsorgen gefährdet. Materialrecycling hilft, den Verbrauch von Rohstoffen zu verringern.

Bei Produkten, die auf Grund ihrer Sicherheit, der Funktionalität oder als Sicherung vor Datenverlust eine ständige Verbindung zur eingebauten Batterie benötigen, sollte die Batterie nur durch qualifiziertes Servicepersonal ausgetauscht werden. Um sicherzustellen, dass die Batterie korrekt entsorgt wird, geben Sie das Produkt zwecks Entsorgung an einer Annahmestelle für das Recycling von elektrischen und elektronischen Geräten ab.

Für alle anderen Batterien entnehmen Sie die Batterie bitte entsprechend dem Kapitel über die sichere Entfernung der Batterie.

Geben Sie die Batterie an einer Annahmestelle für das Recycling von Batterien/Akkus ab. Weitere Informationen über das Recycling dieses Produkts oder der Batterie erhalten Sie von Ihrer Gemeinde, den kommunalen Entsorgungsbetrieben oder dem Geschäft, in dem Sie das Produkt gekauft haben.

Für Kunden in Deutschland

Entsorgungshinweis: Bitte werfen Sie nur entladene Batterien in die Sammelboxen beim Handel oder den Kommunen.

Entladen sind Batterien in der Regel dann, wenn das Gerät abschaltet und signalisiert „Batterie leer“ oder nach längerer Gebrauchsdauer der Batterien „nicht mehr einwandfrei funktioniert“.

Um sicherzugehen, kleben Sie die Batteriepole z.B. mit einem Klebestreifen ab oder geben Sie die Batterien einzeln in einen Plastikbeutel.

Nehmen Sie das „Cyber-shot Benutzeranleitung“ (HTML) auf der mitgelieferten CD-ROM zu Hilfe

Um Einzelheiten zu fortgeschrittenen Funktionen zu erhalten, schlagen Sie bitte mithilfe eines Computers im „Cyber-shot Benutzeranleitung“ (HTML) auf der CD-ROM (mitgeliefert) nach.



Legen Sie die CD-ROM in das CD-ROM-Laufwerk ein.

Für Windows-Benutzer:

- ① Klicken Sie auf [Benutzeranleitung] → [Installieren].
- ② Rufen Sie das „Benutzeranleitung“ über die Verknüpfung auf dem Desktop auf.

Für Macintosh-Benutzer:









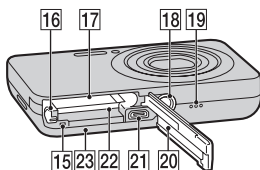
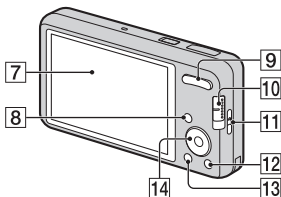
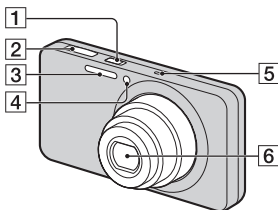





- ① Wählen Sie [Benutzeranleitung], und kopieren Sie den im Ordner [Benutzeranleitung] gespeicherten Ordner [de] zu Ihrem Computer.
- ② Nachdem der Kopiervorgang beendet ist, doppelklicken Sie auf „index.html“ im Ordner [de].

Überprüfen des mitgelieferten Zubehörs

- Ladegerät BC-CSN/BC-CSNB (1)
- Netzkabel (in USA und Kanada nicht mitgeliefert) (1)
- Wiederaufladbarer Akku NP-BN1 (1)
- USB-, A/V-Mehrzweckanschlusskabel (1)
- Handschlaufe (1)
- CD-ROM (1)
 - Cyber-shot Anwendungs-Software
 - „Cyber-shot Benutzeranleitung“
- Gebrauchsanleitung (vorliegendes Handbuch) (1)

Identifizierung der Teile



- 1** Taste/Lampe ON/OFF (Ein/Aus)
- 2** Auslöser
- 3** Blitz
- 4** Selbstauslöserlampe/
Lächelauslöserlampe/
AF-Hilfslicht
- 5** Mikrofon
- 6** Objektiv
- 7** LCD-Monitor
- 8** Taste  (Wiedergabe)
- 9** Für Aufnahme: Zoomwippe (W/T)
Für Wiedergabe:
Taste  (Wiedergabezoom)/
Taste  (Index)
- 10** Moduswahlschalter
- 11** Öse für Handschlaufe
- 12** Taste  /  (Kameraführer/
Löschen)
- 13** Taste MENU
- 14** Steuertaste
Menü ein:  /  /  /  / 
Menü aus: DISP /  /  /  / 
Fokusschnäpfung
- 15** Zugriffslampe
- 16** Akku-Auswurfhebel
- 17** Akkufach
- 18** Stativgewinde
- Verwenden Sie ein Stativ, dessen Schraube kürzer als 5,5 mm ist. Anderenfalls wird die Kamera nicht richtig befestigt und kann beschädigt werden.
- 19** Lautsprecher
- 20** Akku-/Speicherkartenabdeckung
- 21** Multianschluss (Type3a)
- 22** Speicherkartenschlitz
- 23**  (TransferJet™)-
Kennzeichen

Laden des Akkus

Für Kunden in den USA und Kanada

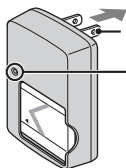

Stecker

Lampe CHARGE

Erleuchtet: Laden

Aus: Ladevorgang beendet (normale Ladung)

Für Kunden in Ländern/Regionen außer den USA und Kanada

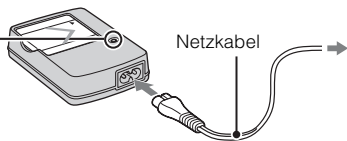

Netzkabel

DE

1 Setzen Sie den Akku in das Ladegerät ein.

- Der Akku kann bereits aufgeladen werden, selbst wenn er noch nicht ganz entladen ist.

2 Schließen Sie das Ladegerät an eine Netzsteckdose an.

- Wenn Sie den Akku noch etwa eine Stunde länger laden, nachdem die Lampe CHARGE erloschen ist, reicht die Ladung etwas länger (vollständige Ladung).

Ladezeit

Vollständige Ladezeit: Ca. 245 Min.

Normale Ladezeit: Ca. 185 Min.

Hinweise

- Die obigen Ladezeiten gelten für das Laden eines völlig erschöpften Akkus bei einer Temperatur von 25°C. Je nach den Benutzungsbedingungen und anderen Umständen kann der Ladevorgang länger dauern.
- Schließen Sie das Ladegerät an die nächste Netzsteckdose an.
- Wenn der Ladevorgang beendet ist, ziehen Sie das Netzkabel von der Netzsteckdose ab, und nehmen Sie den Akku aus dem Ladegerät heraus.
- Verwenden Sie nur Original-Akkus oder ein Ladegerät der Marke Sony.

■ Akku-Nutzungsdauer und Bilderzahl für Aufnahme/Wiedergabe

		Akku-Nutzungsdauer (Min.)	Anzahl von Bildern
Aufnahmen von Standbildern	DSC-W570/ W580	Ca. 110	Ca. 220
Wiedergabe von Standbildern	DSC-W570	Ca. 290	Ca. 5800
	DSC-W580	Ca. 280	Ca. 5600
Aufnahmen von Filmen	DSC-W570/ W580	Ca. 100	—

Hinweise

- Die Anzahl der aufnehmbaren Bilder ist ein Näherungswert bei Verwendung eines voll aufgeladenen Akkus. Je nach den Bedingungen kann die Anzahl kleiner sein.
- Die Anzahl der aufnehmbaren Bilder gilt für Aufnahme unter den folgenden Bedingungen:
 - Verwendung eines Sony „Memory Stick PRO Duo“ (Mark2) (getrennt erhältlich).
 - Wenn ein voll aufgeladener Akku (mitgeliefert) bei einer Umgebungstemperatur von 25°C benutzt wird.
- Die Anzahl der speicherbaren Standbilder basiert auf dem CIPA-Standard und gilt für das Aufnehmen unter den folgenden Bedingungen. (CIPA: Camera & Imaging Products Association)
 - DISP (Monitoranzeige-Einstlg.) ist auf [Normal] eingestellt.
 - Eine Aufnahme alle 30 Sekunden.
 - Der Zoom wird abwechselnd zwischen den Stellungen W und T umgeschaltet.
 - Der Blitz wird bei jeder zweiten Aufnahme ausgelöst.
 - Die Kamera wird nach jeweils zehn Benutzungen ein- und ausgeschaltet.
- Die Akku-Nutzungsdauer für Filme gilt für Aufnahme unter den folgenden Bedingungen:
 - Aufnahmemodus: 720 FINE
 - Wenn die Daueraufnahme wegen der eingestellten Einschränkungen endet (Seite 18), drücken Sie den Auslöser erneut nieder, und setzen Sie die Aufnahme fort. Aufnahmefunktionen, wie z. B. der Zoom, sind unwirksam.

Einsetzen des Akkus/einer Speicherkarte (getrennt erhältlich)

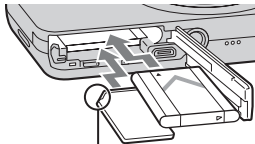
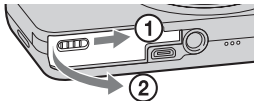

Auf korrekte Ausrichtung der abgeschnittenen Ecke achten.

DE

1 Öffnen Sie den Deckel.

2 Setzen Sie die Speicherkarte (getrennt erhältlich) ein.

- Richten Sie die eingekerbte Ecke gemäß der Abbildung aus, und führen Sie die Speicherkarte ein, bis sie einrastet.

3 Setzen Sie den Akku ein.

- Während Sie den Akku-Auswurfhebel drücken, führen Sie den Akku ein, wie abgebildet. Vergewissern Sie sich, dass der Akku-Auswurfhebel nach dem Einschub einrastet.

4 Schließen Sie den Deckel.

- Schließen der Abdeckung bei falsch eingesetztem Akku kann die Kamera beschädigen.

■ Verwendbare Speicherkarten

	Speicherkarte	Für Standbilder	Für Filme
A	Memory Stick PRO Duo	○	○
	Memory Stick PRO-HG Duo	○	○
	Memory Stick Duo	○	—
B	SD-Speicherkarte	○	○
	SDHC-Speicherkarte	○	○
	SDXC-Speicherkarte	○	○

- In dieser Anleitung werden Produkte unter A kollektiv als „Memory Stick Duo“ bezeichnet.
- In dieser Anleitung werden Produkte unter B kollektiv als SD-Karten bezeichnet.
- Für Filmaufnahmen wird die Verwendung von Mark2 „Memory Stick Duo“ und SD-Karten der Klasse 4 oder schneller empfohlen.

■ So entnehmen Sie die Speicherkarte/den Akku

Speicherkarte: Drücken Sie die Speicherkarte einmal hinein.

Akku: Verschieben Sie den Akku-Auswurfhebel. Lassen Sie den Akku nicht fallen.

Hinweis

- Nehmen Sie Speicherkarte/Akku niemals heraus, wenn die Zugriffslampe (Seite 6) leuchtet. Dadurch können die Daten auf der Speicherkarte/im internen Speicher beschädigt werden.

Einstellen der Uhr

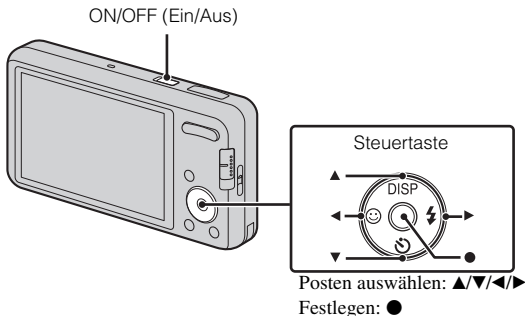

DE

- 1** Drücken Sie die Taste ON/OFF (Ein/Aus).
Die Datums-/Uhrzeiteinstellung wird angezeigt, wenn Sie die Taste ON/OFF (Ein/Aus) zum ersten Mal drücken.
 - Es kann eine Weile dauern, bis sich die Kamera einschaltet und betriebsbereit ist.
- 2** Stellen Sie [Datum/Zeitformat], [Sommerzeit] und [Datum/Zeit] ein, und drücken Sie dann [OK].
 - Mitternacht wird als 12:00 AM, und Mittag als 12:00 PM angezeigt.
- 3** Wählen Sie das gewünschte Gebiet gemäß den Anweisungen auf dem Bildschirm aus, und drücken Sie dann ● → [OK].
- 4** Wählen Sie die gewünschte Anzeigefarbe und den Display-Auflösungsmodus gemäß den Anweisungen auf dem Monitor.
- 5** Wenn eine Einführungsmeldung von [Kameraführer] auf dem Bildschirm erscheint, drücken Sie [OK].

Aufnahme von Standbildern/Filmen

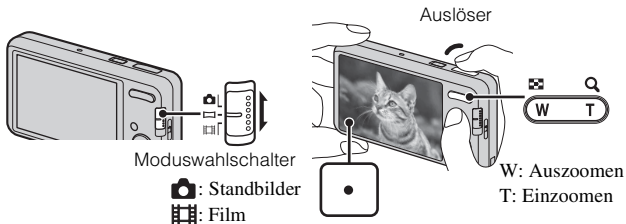

Aufnehmen von Standbildern

- 1 Drücken Sie den Auslöser halb nieder, um zu fokussieren.

Wenn das Bild scharf ist, ertönt ein Piepton, und die Anzeige ● leuchtet auf.

- 2 Drücken Sie den Auslöser ganz nieder.

Aufnehmen von Filmen

- 1 Drücken Sie den Auslöser ganz nieder, um die Aufnahme zu starten.

• Sie können den Zoomfaktor mit der Zoomwippe ändern.

- 2 Drücken Sie den Auslöser erneut ganz nieder, um die Aufnahme zu stoppen.

Hinweise

- Das Betriebsgeräusch des Objektivs wird aufgenommen, wenn die Zoomfunktion während der Filmaufnahme benutzt wird.
- Sie können jeweils etwa 29 Minuten lang ununterbrochen aufnehmen, wenn die Temperatur 25 °C beträgt und die Kamera auf die Werksvorgaben eingestellt ist. Wenn die Aufnahme stoppt, können Sie den Auslöser erneut drücken, um die Aufnahme wieder zu starten. Je nach der während des Betriebs herrschenden Temperatur kann die Aufnahme automatisch gestoppt werden, um die Kamera zu schützen (Seite 20).

Anzeigen von Bildern

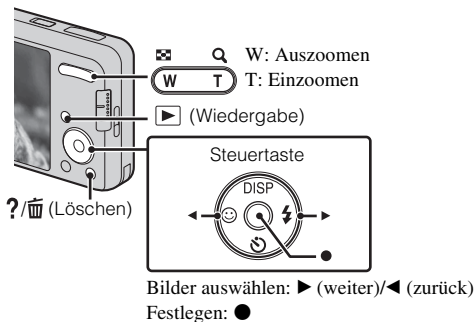

DE

1 Drücken Sie die Taste ▶ (Wiedergabe).

- Wenn Bilder auf einer Speicherkarte, die mit anderen Kameras aufgenommen wurden, auf dieser Kamera wiedergegeben werden, erscheint der Registrierungs Bildschirm für die Datendatei.

■ Auswählen des nächsten/vorherigen Bilds

Wählen Sie ein Bild mit ▶ (weiter)/◀ (zurück) auf der Steuertaste aus.
Drücken Sie ● in der Mitte der Steuertaste, um Filme wiederzugeben.

■ Löschen eines Bilds

- ① Drücken Sie die Taste ?/☒ (Löschen).
- ② Wählen Sie [Dieses Bild] mit ▲ auf der Steuertaste aus, und drücken Sie ●.

■ Rückkehr zur Bildaufnahme

Drücken Sie den Auslöser halb nieder.

Kameraführer

Diese Kamera enthält einen internen Funktionsführer. Dieser ermöglicht es Ihnen, die Funktionen der Kamera nach Ihren Bedürfnissen zu suchen.

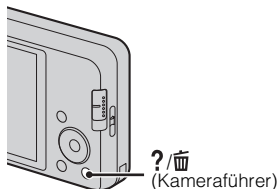

1 Drücken Sie die Taste ?/🗑️ (Kameraführer).

- Beim Betrachten von Bildern wird [Löschen/Kameraführer] angezeigt. Wählen Sie [Kameraführer].

2 Wählen Sie eine Suchmethode im [Kameraführer].

Anweis. f. Aufn./Wiederg.: Verschiedene Betriebsfunktionen im Aufnahme-/Wiedergabemodus suchen.

Liste der Symbole: Funktion und Bedeutung angezeigter Symbole suchen.

Störungsbeheb.: Allgemeine Probleme und ihre Lösung suchen.

Infos zum Objektiv: Funktionen nach Ihren Bedürfnissen suchen.

Schlüsselwort: Funktionen nach Schlüsselwörtern suchen.

Zuletzt aufgeruf.: Die letzten 12 im [Kameraführer] angezeigten Posten anzeigen.

Einführung zusätzlicher Funktionen

Zusätzliche Funktionen, die während der Aufnahme oder Wiedergabe benutzt werden, können mit der Steuertaste oder der Taste MENU an der Kamera angewendet werden. Diese Kamera ist mit einem Funktionsführer ausgestattet, der eine bequeme Auswahl von Funktionen ermöglicht. Während der Führer angezeigt wird, können Sie die anderen Funktionen ausprobieren.

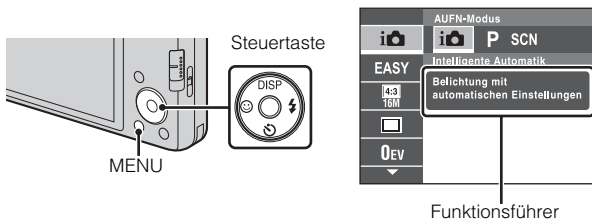

■ Steuertaste

DISP (Monitoranzeige-Einstlg.): Gestattet eine Änderung der Monitoranzeige.

⏻ (Selbstausröser): Gestattet die Benutzung des Selbstausröser.

😊 (Auslösung bei Lächeln): Gestattet die Benutzung des Lächelausrösermodus.

⚡ (Blitz): Gestattet die Wahl eines Blitzmodus für Standbilder.

■ Menüposten

Aufnahme

AUFN-Modus	Aufnahmemodus auswählen.
Szenenwahl	Vorprogrammierte Einstellungen zur Anpassung an verschiedene Szenenbedingungen auswählen.
Einfach-Modus	Standbilder mit minimalen Funktionen aufnehmen.

DE



Filmaufnahmeszene	Unterwassermodus oder Automatik bei Filmaufnahme wählen.
Panorama-Aufnahmeszene	Schwenkpanoramamodus oder Unterwasser-Schwenkpanoramamodus beim Aufnehmen von Panoramabildern wählen.
Aufnahmerichtung	Schwenkrichtung der Kamera zum Aufnehmen von Schwenkpanoramabildern einstellen.
Bildgröße/ Panoramabildgröße	Bildgröße für Standbilder, Panoramabilder oder Filmdateien auswählen.
Serienbild-Einstellungen	Einzelbildmodus oder Serienbildmodus wählen.
EV	Belichtung manuell einstellen.
ISO	Lichtempfindlichkeit einstellen.
Weißabgleich	Farbtöne eines Bilds einstellen.
Unterwasser-Weißabgleich	Farbtöne einer Unterwasseraufnahme einstellen.
Fokus	Fokussiermethode auswählen.
Messmodus	Messmodus auswählen, der festlegt, welcher Teil des Motivs gemessen wird, um die Belichtung zu ermitteln.
Szenenerkennung	Einstellen, um Aufnahmebedingungen im intelligenten Automatik-Modus automatisch zu erkennen.
Soft Skin-Effekt	Soft Skin-Effekt und Effektstufe einstellen.
Lächelerkennungsempfindlk	Empfindlichkeit der Lächelauslöserfunktion zur Lächelerkennung einstellen.
Gesichtserkennung	Wählen, um Gesichter automatisch zu erkennen und verschiedene Einstellungen durchzuführen.
DRO	DRO-Funktion aktivieren, um Helligkeit und Kontrast zu korrigieren und Bildqualität zu verbessern.
Augen-zu-Reduzierung	Damit können Sie automatisch zwei Bilder aufnehmen und ein Bild auswählen, in dem die Augen nicht blinzeln.
Kameraführer	Die Funktionen der Kamera nach Ihren Bedürfnissen suchen.





Wiedergabe

Einfach-Modus	Der Text wird größer, und alle Anzeigen werden leichter ablesbar.
Diaschau	Methode der Dauerwiedergabe wählen.
Mit TransferJet senden	Überträgt Bilder von einem Memory Stick mit TransferJet zu TransferJet-kompatiblen Geräten.
Wiedergabemodus	Anzeigeformat für Bilder wählen.
Retuschieren	Ein Bild mit verschiedenen Effekten retuschieren.
Löschen	Bild löschen.
Schützen	Bilder schützen.
DPOF	Standbild mit Druckauftragssymbol markieren.
Drehen	Standbild nach links oder rechts drehen.
Ordner wählen	Ordner auswählen, der die wiederzugebenden Bilder enthält.
Kameraführer	Die Funktionen der Kamera nach Ihren Bedürfnissen suchen.

DE

Einstellungsposten

Wenn Sie die Taste MENU während der Aufnahme oder Wiedergabe drücken, wird  (Einstellungen) als letzte Wahl bereitgestellt. Sie können die Standardeinstellungen auf dem Bildschirm  (Einstellungen) ändern.

 Aufn. -Einstellung	AF-Hilfslicht/Gitterlinie/Display-Auflösung/ Digitalzoom/Autom. Orient./Rote-Augen-Reduz./ Blinzelalarm
 HauptEinstellungen	Piepton/Language Setting/Funkt. führer/ Anzeigenfarbe/Demo-Modus/Initialisieren/ COMPONENT/Videoausgang/USB-Anschluss/LUN- Einstellungen/Musik downloadd/Musik leeren/Strom sparen/TransferJet/Eye-Fi
 Speicherkarten-Tool*	Formatieren/AUFN. -Ordner anl./AUFN. -Ordner änd./ REC. -Ordner lösch./Kopieren/Dateinummer
 Uhreinstellungen	Gebietseinstellung/Datum/Zeiteinstlg.

* Wenn keine Speicherkarte eingesetzt ist, wird  (Int. Speicher-Tool) angezeigt, und nur [Formatieren] und [Dateinummer] können gewählt werden.

DE
17

Standbildzahlen und Filmaufnahmezeiten

Die Anzahl der Standbilder und die Aufnahmezeit hängen von den Aufnahmebedingungen und der Speicherkarte ab.

Standbilder

(Einheiten: Bilder)

Kapazität / Größe	Interner Speicher	Speicherkarte
	Ca. 27 MB	2 GB
16M	3	265
VGA	165	11500
16:9(12M)	4	325

Filme

Die nachstehende Tabelle gibt die ungefähren maximalen Aufnahmezeiten an. Dies sind die Gesamtzeiten für alle Filmdateien. Daueraufnahme ist für etwa 29 Minuten möglich. Die maximale Größe einer Filmdatei beträgt ungefähr 2 GB.

(h (Stunden), m (Minuten), s (Sekunden))



Kapazität / Größe	Interner Speicher	Speicherkarte
	Ca. 27 MB	2 GB
1280×720 (Fein)	—	25m (20m)
1280×720 (Standard)	—	40m (25m)
VGA	1m (45s)	1h 20m (1h)

Die Zahl in () ist die minimal verfügbare Aufnahmezeit.

- Die verfügbare Filmaufnahmezeit ist unterschiedlich, weil die Kamera mit VBR (Variable Bit Rate) aufnimmt. Bei diesem Verfahren wird die Bildqualität abhängig von der Aufnahmeszene automatisch justiert. Wenn Sie schnell bewegte Motive aufnehmen, ist das Bild klarer, aber die verfügbare Aufnahmezeit wird kürzer, weil für die Aufnahme mehr Speicherplatz erforderlich ist. Die verfügbare Aufnahmezeit hängt ebenfalls von den Aufnahmebedingungen, dem Motiv oder der Einstellung der Bildgröße ab.

Hinweise zur Benutzung der Kamera

Ändern der Spracheinstellung

Um die Spracheinstellung zu ändern, drücken Sie MENU →  (Einstellungen) →  (Haupteinstellungen) → [Language Setting].

Betrieb und Pflege

Vermeiden Sie grobe Behandlung, Zerlegen, Abändern, Erschütterungen oder Stöße, z. B. durch Hammerschlag, Fallenlassen oder Drauftreten auf das Produkt. Behandeln Sie das Objektiv mit besonderer Sorgfalt.

In diese Kamera eingebaute Funktionen

Diese Anleitung beschreibt die einzelnen Funktionen von Geräten, die mit TransferJet kompatibel/inkompatibel sind.

Um festzustellen, ob Ihre Kamera die TransferJet-Funktion unterstützt, prüfen Sie, ob das folgende Zeichen an der Unterseite der Kamera vorhanden ist.

TransferJet-kompatibles Gerät:  (TransferJet)

Hinweise zu Aufnahme/Wiedergabe

- Vor der eigentlichen Aufnahme sollten Sie eine Probeaufnahme machen, um sich zu vergewissern, dass die Kamera einwandfrei funktioniert.
- Die Kamera ist nicht staubdicht, spritzwassergeschützt oder wasserdicht.
- Lassen Sie die Kamera nicht nass werden. Falls Wasser in die Kamera eindringt, kann eine Funktionsstörung auftreten. In manchen Fällen kann die Kamera nicht repariert werden.
- Richten Sie die Kamera nicht auf die Sonne oder eine andere helle Lichtquelle. Es kann sonst zu einer Funktionsstörung Ihrer Kamera kommen.
- Falls Feuchtigkeitskondensation auftritt, beseitigen Sie diese vor Benutzung der Kamera.
- Unterlassen Sie Schütteln oder Anstoßen der Kamera. Es kann zu einer Funktionsstörung kommen, so dass Sie nicht in der Lage sind, Bilder aufzunehmen. Darüber hinaus kann das Speichermedium unbrauchbar werden, oder Bilddaten können beschädigt werden.

Benutzen/Lagern Sie die Kamera nicht an folgenden Orten

- An sehr heißen, kalten oder feuchten Orten
An sehr heißen Orten, wie z. B. in einem in der Sonne geparkten Auto, kann sich das Kameragehäuse verformen, was zu einer Funktionsstörung führen kann.
- Unter direktem Sonnenlicht oder in der Nähe eines Heizkörpers
Das Kameragehäuse kann sich verfärben oder verformen, was eine Funktionsstörung verursachen kann.
- An Orten, die starken Vibrationen ausgesetzt sind
- In der Nähe eines Ortes, der starke Funkwellen erzeugt, Strahlung abgibt oder stark magnetisch ist. Anderenfalls kann die Kamera Bilder eventuell nicht richtig aufnehmen oder wiedergeben.

- An sandigen oder staubigen Orten

Achten Sie darauf, dass kein Sand oder Staub in die Kamera gelangt. Es könnte sonst zu einer Funktionsstörung der Kamera kommen, die in manchen Fällen nicht reparierbar ist.

Info zum Tragen

Setzen Sie sich nicht auf einen Stuhl oder einen anderen Platz, wenn sich die Kamera in der Gesäßtasche Ihrer Hose oder Ihres Rocks befindet, weil dadurch eine Funktionsstörung oder Beschädigung der Kamera verursacht werden kann.

Carl Zeiss-Objektiv

Diese Kamera ist mit einem hochwertigen Carl Zeiss-Objektiv ausgestattet, das scharfe Bilder mit ausgezeichnetem Kontrast reproduziert. Das Objektiv dieser Kamera wurde unter einem von Carl Zeiss geprüften Qualitätssicherungssystem in Übereinstimmung mit den von Carl Zeiss Deutschland aufgestellten Qualitätsnormen hergestellt.

Hinweise zu LCD-Monitor und Objektiv

Da der LCD-Monitor unter Einsatz von extrem genauer Präzisionstechnologie hergestellt wird, sind über 99,99% der Pixel für effektiven Betrieb funktionsfähig. Es können jedoch einige winzige schwarze und/oder helle Punkte (weiße, rote, blaue oder grüne) auf dem LCD-Monitor erscheinen. Diese Punkte sind ein normales Resultat des Herstellungsprozesses und haben keinen Einfluss auf die Aufnahme.

Info zur Kamertemperatur

Ihre Kamera und der Akku können bei Dauereinsatz warm werden, was aber kein Anzeichen für eine Funktionsstörung ist.

Info zum Überhitzungsschutz

Je nach der Temperatur der Kamera und des Akkus kann es vorkommen, dass keine Filme aufgenommen werden können, oder dass sich die Kamera zum eigenen Schutz automatisch ausschaltet.

Eine Meldung erscheint auf dem LCD-Monitor, bevor sich die Kamera ausschaltet oder die Filmaufnahme gesperrt wird.

Warnung zum Urheberrecht

Fernsehprogramme, Filme, Videobänder und andere Materialien können urheberrechtlich geschützt sein. Unerlaubtes Aufnehmen solcher Materialien kann gegen die Bestimmungen des Urheberrechts verstoßen.

Keine Entschädigung für beschädigten Inhalt oder Aufnahmeversagen

Sony leistet keine Entschädigung für Aufnahmeversagen, Verlust bzw.

Beschädigung des Aufnahmeinhalts, die auf eine Funktionsstörung der Kamera oder des Speichermediums usw. zurückzuführen sind.

Reinigen des Kameragehäuses

Reinigen Sie das Kameragehäuse mit einem weichen, leicht mit Wasser angefeuchteten Tuch, und wischen Sie anschließend das Gehäuse mit einem trockenen Tuch ab. Um Beschädigung der Oberfläche oder des Gehäuses zu verhüten:

- Setzen Sie die Kamera keinen Chemikalien, wie z. B. Verdünner, Benzin, Alkohol, Feuchttücher, Insektenschutzmittel, Sonnencreme oder Insektenbekämpfungsmittel, aus.

Info zu den Abbildungen

Die in dieser Anleitung verwendeten Abbildungen beziehen sich auf das Modell DSC-W570, wenn nicht anders angegeben.

Technische Daten

Kamera

[System]

Bildwandler: 7,75 mm-(1/2,3 Typ)-
Farb-CCD, Primärfarbenfilter
Gesamtpixelzahl der Kamera:
ca. 16,4 Megapixel
Effektive Pixelzahl der Kamera:
ca. 16,1 Megapixel
Objektiv: Carl Zeiss Vario-Tessar 5×
Zoomobjektiv
f = 4,5 mm – 22,5 mm (25 mm –
125 mm (35 mm-Film-
Entsprechung))
F2,6 (W) – F6,3 (T)
Bei Filmaufnahme (16:9): 28 mm –
140 mm
Bei Filmaufnahme (4:3): 34 mm –
170 mm
SteadyShot: Optisch
Belichtungsregelung: Automatische
Belichtung, Szenenwahl (12 Modi)
Weißabgleich: Automatik, Tageslicht,
Bewölkt, Leuchtstofflampen 1/2/3,
Glühlampen, Blitz, One-Push
Unterwasser-Weißabgleich: Auto,
Unterwasser 1/2, One-Push
Aufnahmeintervall für
Serienbildmodus: ca. 1,0 Sekunde
Dateiformat:
Standbilder: JPEG (DCF Ver. 2.0,
Exif Ver. 2.3, MPF Baseline)-
konform, DPOF-kompatibel
Filme: MPEG-4 Visual
Speichermedium: Interner Speicher
(ca. 27 MB), „Memory Stick Duo“,
SD-Karten
Blitz: Blitzreichweite (Einstellung der
ISO-Empfindlichkeit (empfohlener
Belichtungsindex) auf Auto):

ca. 0,2 m bis 3,7 m (W)
ca. 1,0 m bis 1,5 m (T)

[Ein- und Ausgangsbuchsen]

Mehrzweckanschluss: Type3a (AV-
Ausgang (SD/HD Component)/
USB/Gleichstromeingang):
Videoausgang
Audio-Ausgang (Mono)
USB-Kommunikation
USB-Kommunikation: Hi-Speed USB
(USB 2.0)

[LCD-Monitor]

LCD-Panel:
DSC-W570: 6,7 cm (2,7 Zoll)
TFT-Ansteuerung
DSC-W580: 7,5 cm (3,0 Zoll)
TFT-Ansteuerung
Gesamtzahl der Bildpunkte: 230 400
(960 × 240) Punkte

[Stromversorgung, Allgemeines]

Stromversorgung: Wiederaufladbarer
Akku NP-BN1, 3,6 V
AC-LS5 Netzgerät (getrennt
erhältlich), 4,2 V
Leistungsaufnahme (während der
Aufnahme):
1,1 W
Betriebstemperatur: 0°C bis 40°C
Lagertemperatur: –20°C bis +60°C
Abmessungen:
DSC-W570: 91,0 mm × 51,5 mm ×
19,1 mm (B/H/T, ohne
Vorsprünge)
DSC-W580: 94,0 mm × 56,0 mm ×
19,1 mm (B/H/T, ohne
Vorsprünge)

Gewicht (inklusive Akku NP-BN1,

„Memory Stick Duo“):

DSC-W570: ca. 116 g

DSC-W580: ca. 127 g

Mikrofon: Mono

Lautsprecher: Mono

Exif Print: Kompatibel

PRINT Image Matching III:

Kompatibel

Ladegerät BC-CSN/BC-CSNB

Stromversorgung: 100 V bis 240 V

Wechselstrom, 50/60 Hz, 2 W

Ausgangsspannung: 4,2 V

Gleichstrom, 0,25 A

Betriebstemperatur: 0°C bis 40°C

Lagertemperatur: -20°C bis +60°C

Abmessungen: ca. 55 mm × 24 mm ×
83 mm (B/H/T)

Gewicht: ca. 55 g

Wiederaufladbarer Akku NP-BN1

Verwendeter Akku: Lithium-Ionen-Akku

Maximale Spannung: 4,2 V

Gleichstrom

Nennspannung: 3,6 V Gleichstrom

Maximale Ladespannung: 4,2 V

Gleichstrom

Maximaler Ladestrom: 0,9 A

Kapazität:

typisch: 2,3 Wh (630 mAh)

minimal: 2,2 Wh (600 mAh)

Änderungen, die dem technischen Fortschritt dienen, bleiben vorbehalten.

Markenzeichen

• Die folgenden Zeichen sind Markenzeichen der Sony Corporation.

Cyber-shot, „Cyber-shot“,

„Memory Stick PRO Duo“,

„Memory Stick PRO-HG Duo“,

„Memory Stick Duo“, TransferJet

und das TransferJet-Logo

• Windows ist ein eingetragenes Markenzeichen der Microsoft Corporation in den Vereinigten Staaten und/oder anderen Ländern.

• Macintosh ist ein eingetragenes Markenzeichen von Apple Inc.

• SDXC ist ein Markenzeichen von SD-3C, LLC.

• Außerdem sind die in dieser Anleitung verwendeten System- und Produktbezeichnungen im Allgemeinen Markenzeichen oder eingetragene Markenzeichen ihrer jeweiligen Entwickler oder Hersteller. Die Zeichen TM oder ® werden jedoch nicht in allen Fällen in dieser Anleitung verwendet.

Zusätzliche Informationen zu diesem Produkt und Antworten zu häufig gestellten Fragen können Sie auf unserer Kundendienst-Website finden.

<http://www.sony.net/>

Gedruckt auf Papier mit 70% oder mehr Recyclinganteil mit Druckfarbe auf Pflanzenölbasis ohne VOC (flüchtige organische Bestandteile).

DE

WAARSCHUWING

Om het gevaar van brand of elektrische schokken te verkleinen, mag het apparaat niet worden blootgesteld aan regen of vocht.

BELANGRIJKE VEILIGHEIDSINSTRUCTIES

-BEWAAR DEZE INSTRUCTIES

GEVAAR

OM DE KANS OP BRAND EN ELEKTRISCHE SCHOKKEN TE VERKLEINEN, HOUDT U ZICH NAUWGEZET AAN DEZE INSTRUCTIES.

Als de vorm van de stekker niet past in het stopcontact, gebruikt u een stekkeradapter van de juiste vorm voor het stopcontact.

LET OP

| Accu

Bij onjuist gebruik van de accu, kan de accu barsten, brand veroorzaken en chemische brandwonden tot gevolg hebben. Houd rekening met de volgende voorzorgsmaatregelen.

- Demonteer de accu niet.
- Plet de accu niet en stel deze niet bloot aan schokken of stoten, laat deze niet vallen en ga er niet op staan.
- Veroorzaak geen kortsluiting en zorg dat er geen metalen voorwerpen in aanraking komen met de aansluitpunten.
- Stel de accu niet bloot aan hoge temperaturen boven 60 °C, zoals direct zonlicht of in een auto die in de zon geparkeerd staat.
- Verbrand de accu niet en gooi deze niet in het vuur.
- Gebruik geen beschadigde of lekkende lithiumion batterijen.
- Laad de accu op met een echte Sony-acculader of een apparaat waarmee de accu kan worden opgeladen.
- Houd de accu buiten het bereik van kleine kinderen.
- Houd de accu droog.
- Vervang de accu alleen door hetzelfde accutype of een vergelijkbaar accutype dat door Sony wordt aanbevolen.
- Gooi de gebruikte accu zo snel mogelijk weg volgens de instructies.

I Acculader

Zelfs als het CHARGE-lampje niet brandt, is de acculader niet losgekoppeld van de wisselstroombron zolang de stekker ervan in het stopcontact zit. Als zich een probleem voordoet tijdens het gebruik van de acculader, onderbreekt u de stroomvoorziening onmiddellijk door de stekker uit het stopcontact te trekken.

Het netsnoer, indien bijgeleverd, is specifiek ontworpen voor gebruik met alleen deze camera, en mag niet worden gebruikt voor enig ander elektrisch apparaat.

Voor klanten in Europa

I Kennisgeving voor klanten in de landen waar EU-richtlijnen van toepassing zijn

De fabrikant van dit product is Sony Corporation, 1-7-1 Konan Minato-ku Tokyo, 108-0075 Japan. De geautoriseerde vertegenwoordiger voor EMC en productveiligheid is Sony Deutschland GmbH, Hedelfinger Strasse 61, 70327 Stuttgart, Duitsland. Voor kwesties met betrekking tot service of garantie kunt u het adres in de afzonderlijke service- en garantiedocumenten gebruiken. NL

Dit product is getest en voldoet aan de beperkingen die zijn uiteengezet in de EMC-richtlijn voor het gebruik van een verbindingskabel van minder dan 3 meter.

I Let op

De elektromagnetische velden bij de specifieke frequenties kunnen het beeld en het geluid van dit apparaat beïnvloeden.

I Kennisgeving

Als de gegevensoverdracht halverwege wordt onderbroken (mislukt) door statische elektriciteit of elektromagnetische storing, moet u de toepassing opnieuw starten of de verbindingskabel (USB, enzovoort) loskoppelen en opnieuw aansluiten.

I Verwijdering van oude elektrische en elektronische apparaten (Toepasbaar in de Europese Unie en andere Europese landen met gescheiden inzamelingsystemen)



Het symbool op het product of op de verpakking wijst erop dat dit product niet als huishoudelijk afval mag worden behandeld. Het moet echter naar een plaats worden gebracht waar elektrische en elektronische apparatuur wordt gerecycled. Als u ervoor zorgt dat dit product op de correcte manier wordt verwerkt, voorkomt u voor mens en milieu negatieve gevolgen die zich zouden kunnen voordoen in geval van verkeerde afvalbehandeling.

De recycling van materialen draagt bij tot het vrijwaren van natuurlijke bronnen. Voor meer details in verband met het recyclen van dit product, neemt u contact op met de gemeentelijke instanties, het bedrijf of de dienst belast met de verwijdering van huishoudafval of de winkel waar u het product hebt gekocht.

I Verwijdering van oude batterijen (in de Europese Unie en andere Europese landen met afzonderlijke inzamelingsystemen)



Dit symbool op de batterij of verpakking wijst erop dat de meegeleverde batterij van dit product niet als huishoudelijk afval behandeld mag worden.

Op sommige batterijen kan dit symbool voorkomen in combinatie met een chemisch symbool. De chemische symbolen voor kwik (Hg) of lood (Pb) worden toegevoegd als de batterij meer dan 0,0005 % kwik of 0,004 %

lood bevat.

Door deze batterijen op juiste wijze af te voeren, voorkomt u voor mens en milieu negatieve gevolgen die zich zouden kunnen voordoen in geval van verkeerde afvalbehandeling. Het recycleren van materialen draagt bij tot het vrijwaren van natuurlijke bronnen.

In het geval dat de producten om redenen van veiligheid, prestaties dan wel in verband met data-integriteit een permanente verbinding met batterij vereisen, dient deze batterij enkel door gekwalificeerd servicepersoneel vervangen te worden. Om ervoor te zorgen dat de batterij op een juiste wijze zal worden behandeld, dient het product aan het eind van zijn levenscyclus overhandigd te worden aan het desbetreffende inzamelingspunt voor de recyclage van elektrisch en elektronisch materiaal.

Voor alle andere batterijen verwijzen we u naar het gedeelte over hoe de batterij veilig uit het product te verwijderen.

Overhandig de batterij bij het desbetreffende inzamelingspunt voor de recyclage van batterijen.

Voor meer details in verband met het recyclen van dit product of batterij, neemt u contact op met de gemeentelijke instanties, het bedrijf of de dienst belast met de verwijdering van huishoudafval of de winkel waar u het product hebt gekocht.

Raadpleeg de "Gebruikershandleiding voor Cyber-shot" (HTML) op de bijgeleverde cd-rom

Voor meer informatie over geavanceerde bedieningen, leest u met behulp van een computer de "Gebruikershandleiding voor Cyber-shot" (HTML) op de cd-rom (bijgeleverd).



Plaats de cd-rom in het cd-rom-station.

Voor gebruikers van Windows:

- ① Klik op [Gebruikershandleiding] → [Installeren].
- ② Open de "Gebruikershandleiding" door te dubbelklikken op de snelkoppeling op het bureaublad.

Voor gebruikers van Macintosh:

- ① Selecteer de map [Gebruikershandleiding] en kopieer de map [nl] dat zich in de map [Gebruikershandleiding] bevindt naar uw computer.
- ② Nadat het kopiëren klaar is, dubbelklikt u op "index.html" in de map [nl].

De bijgeleverde accessoires controleren

- Acculader BC-CSN/BC-CSNB (1)
- Netsnoer (niet bijgeleverd in de VS en Canada) (1)
- Oplaadbare accu NP-BN1 (1)
- USB-, A/V-kabel voor de multifunctionele aansluiting (1)
- Polsriem (1)
- Cd-rom (1)
 - Cyber-shot softwareprogramma
 - "Gebruikershandleiding voor Cyber-shot"
- Gebruiksaanwijzing (dit boekje) (1)

Plaats van de onderdelen

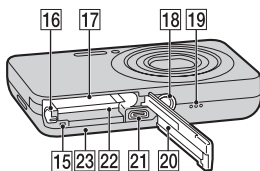
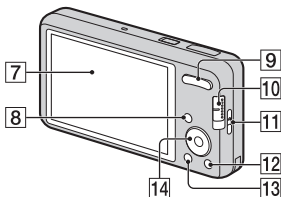
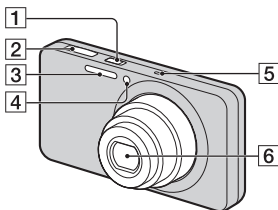

- 1** ON/OFF (aan/uit-)toets/lampje
- 2** Ontspanknop
- 3** Flitser
- 4** Zelfontspannerlamp/Lachsluiterlamp/AF-verlichting
- 5** Microfoon
- 6** Lens
- 7** LCD-scherm
- 8** ▶ (weergave-)toets

- 9** Voor opnemen: W/T-zoomknop
Voor weergeven:
Q (weergavezoom-)toets/
■ (index-)toets
- 10** Functieknop
- 11** Oog voor polsriem
- 12** ?/☒ (Helpfunctie in cam.-/Wissen-)toets
- 13** MENU-toets
- 14** Besturingsknop
Menu aan: ▲/▼/◀/▶/●
Menu uit: DISP/☺/☺/☺/☺/☺
Scherpstellen-volgen
- 15** Toegangslampje
- 16** Accu-uitwerphendel
- 17** Accu-insteekgleuf
- 18** Schroefgat voor statief
 - Gebruik een statief met een schroef van minder dan 5,5 mm lang. Als de schroef te lang is, kunt u de camera niet stevig bevestigen en kan de camera worden beschadigd.
- 19** Luidspreker
- 20** Deksel van geheugenkaartgleuf en accuvak
- 21** Multifunctionele aansluiting (Type3a)
- 22** Geheugenkaartgleuf
- 23** ↗ (TransferJet™-)markering

De accu opladen

Voor klanten in de VS en Canada

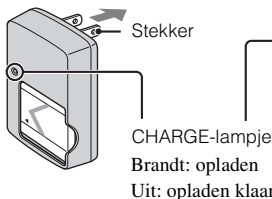

Voor klanten in andere landen/
gebieden dan de VS en Canada

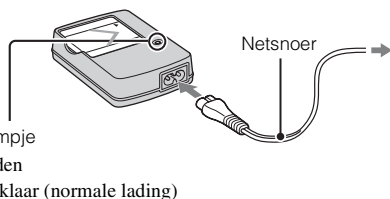

1 Plaats de accu in de acculader.

- U kunt de accu opladen ondanks dat deze nog gedeeltelijk geladen is.

2 Steek de stekker van het netsnoer van de acculader in het stopcontact.

- Als u het opladen van de accu ongeveer nog een uur voortzet nadat het CHARGE-lampje is uitgegaan, gaat de lading iets langer mee (volledige lading).

Laadtijd

Volledige laadtijd: Ong. 245 min.

Normale laadtijd: Ong. 185 min.

Opmerkingen

- Bovenstaande oplaattijden gelden voor het opladen van een volledig lege accu bij een temperatuur van 25°C. Het opladen kan langer duren afhankelijk van het gebruik en de omstandigheden.
- Sluit de acculader aan op het dichtstbijzijnde stopcontact.
- Als het opladen klaar is, trekt u de stekker van het netsnoer uit het stopcontact en haalt u de accu uit de acculader.
- Gebruik uitsluitend een originele accu en acculader van Sony.

NL

■ De gebruiksduur van de accu en het aantal beelden dat u kunt opnemen/bekijken

		Gebruiksduur (min.)	Aantal beelden
Stilstaande beelden opnemen	DSC-W570/ W580	Ong. 110	Ong. 220
Stilstaande beelden weergeven	DSC-W570	Ong. 290	Ong. 5800
	DSC-W580	Ong. 280	Ong. 5600
Bewegende beelden opnemen	DSC-W570/ W580	Ong. 100	—

Opmerkingen

- Het aantal beelden dat kan worden opgenomen is bij benadering bij opnemen met een volledig opgeladen accu. Het aantal kan lager uitvallen, afhankelijk van de omstandigheden.
- Het aantal beelden dat kan worden opgenomen is bij opnemen onder de volgende omstandigheden:
 - Bij gebruik van een Sony "Memory Stick PRO Duo" (Mark2) (los verkrijgbaar).
 - Wanneer een volledig opgeladen accu (bijgeleverd) wordt gebruikt bij een omgevingstemperatuur van of 25°C.
- Het aantal beelden dat kan worden opgenomen is berekend aan de hand van de CIPA-norm en heeft betrekking op opnemen onder de volgende omstandigheden. (CIPA: Camera & Imaging Products Association)
 - DISP (Scherminstellingen) is ingesteld op [Normaal].
 - Eenmaal opnemen iedere 30 seconden.
 - De zoom wordt beurtelings gewisseld tussen de uiterste W-kant en T-kant.
 - De flitser gaat eenmaal per twee opnamen af.
 - De camera wordt in- en uitgeschakeld na iedere 10 opnamen.
- De gebruiksduur van de accu voor het opnemen van bewegende beelden is bij opnemen onder de volgende omstandigheden:
 - Opnamefunctie: 720 FINE
 - Als het ononderbroken opnemen stopt vanwege ingestelde beperkingen (pagina 19), drukt u nogmaals op de ontspanknop en vervolgt u het opnemen. Opnamefuncties, zoals zoom, werken niet.

De accu/een geheugenkaart (los verkrijgbaar) plaatsen

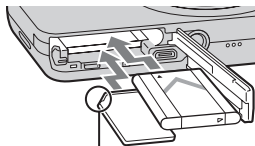
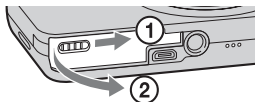

Let erop dat de afgeschuinde hoek in de juiste richting wijst.

1 Open het deksel.

2 Plaats de geheugenkaart (los verkrijgbaar).

- Met de afgeschuinde hoek gericht zoals aangegeven in de afbeelding, steekt u de geheugenkaart in de gleuf tot hij op zijn plaats vastklikt.

3 Steek de accu erin.

- Houd de accu-uitwerphendel opzij gedrukt en steek de accu in de camera, zoals afgebeeld. Controleer dat na het plaatsen van de accu de accu-uitwerphendel vergrendelt.

4 Sluit het deksel.

- Als u het deksel sluit terwijl de accu niet goed is geplaatst, kan de camera beschadigd worden.

Geheugenkaarten die u kunt gebruiken

	Geheugenkaart	Voor stilstaande beelden	Voor bewegende beelden
A	Memory Stick PRO Duo	○	○
	Memory Stick PRO-HG Duo	○	○
	Memory Stick Duo	○	—
B	SD-geheugenkaart	○	○
	SDHC-geheugenkaart	○	○
	SDXC-geheugenkaart	○	○

- In deze gebruiksaanwijzing worden de producten bij A gezamenlijk aangeduid met "Memory Stick Duo".

- In deze gebruiksaanwijzing worden de producten bij B gezamenlijk aangeduid als SD-kaarten.
- Voor het opnemen van bewegende beelden adviseren wij u een Mark2 "Memory Stick Duo" of een SD-kaart van klasse 4 of sneller te gebruiken.

De geheugenkaart of accu uit de camera halen

Geheugenkaart: Duw de geheugenkaart eenmaal erin.

Accu: Verschuif de accu-uitwerphendel. Zorg ervoor dat u de accu niet laat vallen.

Opmerking

- De accu of geheugenkaart nooit uit de camera halen wanneer het toegangslampje (pagina 6) brandt. Hierdoor kunnen de gegevens beschadigd raken die zijn opgeslagen in de geheugenkaart of in het interne geheugen.

De klok instellen

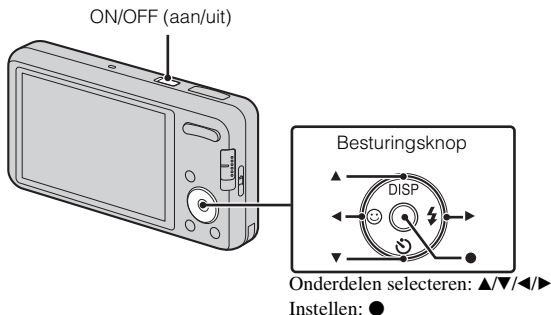

1 Druk op de ON/OFF (aan/uit)-toets.

De instelling voor de datum en tijd wordt afgebeeld wanneer u voor de eerste keer op de ON/OFF (aan/uit)-toets drukt.

- Het kan enige tijd duren eordat de camera wordt ingeschakeld en bediening mogelijk is.

2 Stel [Datum/tijd-notatie], [Zomertijd] en [Datum en tijd], in en druk daarna op [OK].

- Middernacht wordt afgebeeld als 12:00 AM en twaalf uur 's morgens als 12:00 PM.

- 3 Selecteer het gewenste gebied aan de hand van de instructies op het scherm, en druk daarna op ● → [OK].
- 4 Selecteer de gewenste schermkleur en schermresolutiefunctie aan de hand van de instructies op het scherm.
- 5 Wanneer een inleidende mededeling van de [Helpfunctie in camera] op het scherm wordt afgebeeld, drukt u op [OK].

Stilstaande beelden/bewegende beelden opnemen

NL

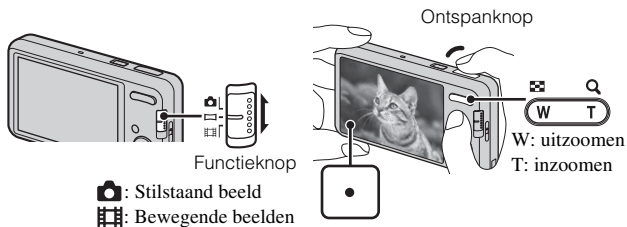

Stilstaande beelden opnemen

1 Druk de ontspanknop tot halverwege in om scherp te stellen.

Als het beeld scherpgesteld is, klinkt een pieptoon en wordt de ● indicator afgebeeld.

2 Druk de ontspanknop helemaal in.

Bewegende beelden opnemen

1 Druk de ontspanknop helemaal in om te beginnen met opnemen.

- Gebruik de zoomknop om de zoomvergroting te veranderen.

2 Druk de ontspanknop opnieuw helemaal in om het opnemen te stoppen.

Opmerkingen

- Het bedieningsgeluid van de lens wordt opgenomen wanneer de zoomfunctie in werking treedt tijdens het opnemen van bewegende beelden.
- U kunt ononderbroken opnemen gedurende ongeveer 29 minuten per keer bij een temperatuur van 25°C indien de camera in de standaardinstellingen van de fabriek staat. Nadat het opnemen is gestopt, kunt u opnieuw op de ontspanknop drukken om het opnemen te hervatten. Afhankelijk van de temperatuur tijdens het opnemen, kan het opnemen automatisch worden afgebroken om de camera te beschermen (pagina 21).

Beelden bekijken

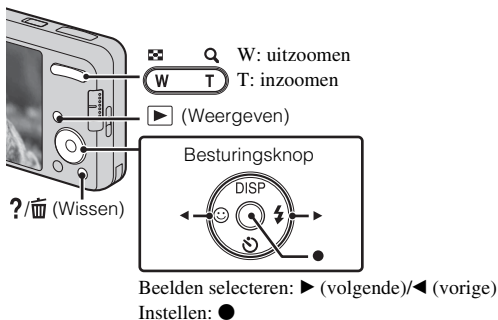

NL

1 Druk op de ► (weergave-)toets.

- Wanneer beelden op een geheugenkaart worden weergegeven die met andere camera's zijn opgenomen, wordt het gegevensbestand-registratiescherm weergegeven.

■ Het volgende/vorige beeld selecteren

Selecteer een beeld met ► (volgende)/◄ (vorige) op de besturingsknop. Druk op ● op de middenknop van de besturingsknop om de bewegende beelden weer te geven.

■ Een beeld wissen

- ① Druk op de ?/🗑️ (wis-)toets.
- ② Selecteer [Dit beeld] met ▲ op de besturingsknop en druk daarna op ●.

■ Terugkeren naar beelden opnemen

Druk de ontspanknop tot halverwege in.

Helpfunctie in camera

Deze camera is voorzien van een ingebouwde functiegids. Hierin kunt u de functies van de camera opzoeken wanneer u ze nodig hebt.

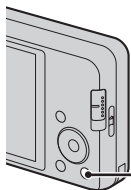

?/🗑️ (Helpfunctie in camera)

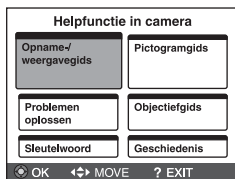

1 Druk op de ?/🗑️ (Helpfunctie in camera) toets.

- Tijdens het weergeven van beelden wordt [Wissen/Helpfunctie in cam.] afgebeeld. Kies [Helpfunctie in camera].

2 Selecteer een methode van de [Helpfunctie in camera].

Opname-/weergavegids: Zoeken naar diverse bedieningsfuncties voor opnemen/weergeven.

Pictogramgids: Zoeken naar een functie en de betekenis van afgebeelde pictogrammen.

Problemen oplossen: Zoeken naar veelvoorkomende problemen en hun oplossingen.

Objectiefgids: Zoeken naar functies die u nodig hebt.

Sleutelwoord: Zoeken naar functies aan de hand van trefwoorden.

Geschiedenis: Afbeelden van de laatste 12 items waarnaar werd gezocht in de [Helpfunctie in camera].

Inleiding tot de overige functies

Overige functies die worden gebruikt bij het opnemen of weergeven, kunnen worden bediend met behulp van de besturingsknop of de MENU-toets van de camera. Deze camera is uitgerust met een functiegidis waarmee u eenvoudig uit de functies kunt kiezen. Terwijl de gids wordt afgebeeld, kiest u een van de overige functies.

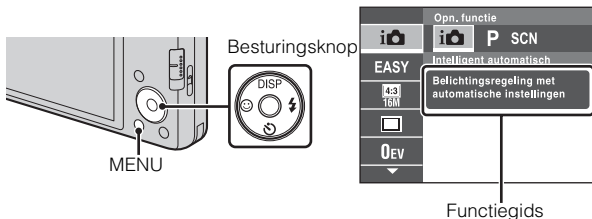



NL

■ Besturingsknop

DISP (Scherminstellingen): Hiermee kunt u de weergave op het scherm veranderen.

 (Zelfontsp.): Hiermee kunt u de zelfontspanner gebruiken.

 (Lach-sluiter): Hiermee kunt u de lach-sluiterfunctie gebruiken.

 (Flitser): Hiermee kunt u een flitserfunctie selecteren voor stilstaande beelden.

■ Menuonderdelen

Opnemen

Opn. functie	Hiermee kunt u de opnamefunctie selecteren.
Scènekeuze	Hiermee kunt u de vooraf gemaakte instellingen selecteren die geschikt zijn voor diverse scèneomstandigheden.
Eenvoudig-functie	Hiermee kunt u de stilstaande beelden opnemen met gebruik van een minimaal aantal functies.
Scène bew. bldn. opnemen	Hiermee kunt u Onderwaterfunctie of Automatisch selecteren bij het opnemen van bewegende beelden.

Scène panorama opnemen	Hiermee kunt u Panorama door beweging of Panorama door beweging onder water selecteren bij het opnemen van panoramabeelden.
Opnamerichting	Hiermee kunt u de richting van het pannen van de camera instellen wanneer u beelden opneemt met panorama door beweging.
Beeldformaat/ Panoramisch- beeldformaat	Hiermee kunt u het beeldformaat van stilstaande beelden, panoramabeelden en bewegende beelden selecteren.
Burstinstellingen	Hiermee kunt u de enkelbeeldweergavefunctie of de burstfunctie selecteren.
EV	Hiermee kunt u de belichting handmatig instellen.
ISO	Hiermee kunt u de lichtgevoeligheid instellen.
Witbalans	Hiermee kunt u de kleurtinten van een beeld instellen.
Witbalans onderwater	Hiermee kunt u de kleurtinten aanpassen van een beeld dat onder water is opgenomen.
Scherpstellen	Hiermee kunt u de scherpstellingsmethode selecteren.
Lichtmeetfunctie	Hiermee kunt u de lichtmeetfunctie selecteren die bepaalt welk deel van het onderwerp wordt gemeten voor de berekening van de belichting.
Scèneherkenning	Hiermee kunt u instellen dat de opnameomstandigheden automatisch moeten worden vastgesteld in de intelligent automatische functie.
Zachte-huideffect	Hiermee kunt u het zachte-huideffect en het niveau van het effect instellen.
Lach-herkenn. gevoeligheid	Hiermee kunt u de gevoeligheid van de lach-sluitersfunctie voor het herkennen van een lach instellen.
Gezichtsherkenning	Hiermee kunt u gezichten herkennen en diverse instellingen automatisch maken.
DRO	Hiermee kunt u de DRO-functie instellen op het corrigeren van de helderheid en het contrast, en de beeldkwaliteit verbeteren.



Dichte-ogenvermindering	Hiermee kunt u automatisch twee beelden opnemen en het beeld selecteren waarop de ogen niet knipperen.
Helpfunctie in camera	Hiermee kunt u zoeken naar de functies van de camera die u nodig hebt.

Weergeven

Eenvoudig-functie	Hiermee kunt u de tekst groter afbeelden en zijn de indicators gemakkelijker te zien.
Diavoorstelling	Hiermee kunt u een methode voor continue weergave selecteren.
Verzenden via TransferJet	Hiermee kunt u beelden zenden vanaf een Memory Stick met TransferJet naar een apparaat dat compatibel is met TransferJet.
Weergavefunctie	Hiermee kunt u het weergaveformaat voor beelden selecteren.
Bijwerken	Hiermee kunt u een beeld bijwerken met diverse effecten.
Wissen	Hiermee kunt u een beeld wissen.
Beveiligen	Hiermee kunt u de beelden beveiligen.
DPOF	Hiermee kunt u een afdrukmarkering aanbrengen op een stilstaand beeld.
Roteren	Hiermee kunt u een stilstaand beeld linksom of rechtsom roteren.
Map kiezen	Hiermee kunt u een map selecteren waarin de beelden zitten die u wilt weergeven.
Helpfunctie in camera	Hiermee kunt u zoeken naar de functies van de camera die u nodig hebt.



NL

Instellingen

Als u tijdens het opnemen of weergeven op de MENU-toets drukt, wordt  (Instellingen) afgebeeld als de laatste keuzemogelijkheid. U kunt de standaardinstellingen veranderen op het scherm  (Instellingen).

 Opname-instellingn	AF-verlicht./Stramienlijn/Displayresolutie/Digitale zoom/Autom. Oriëntatie/Rode-ogenvermind./Dichte-ogenalarm
--	---

NL
17

 Hoofdstellingen	Pieptoon/Language Setting/Functiegids/Kleur van informatie/Demonstratiefunctie/Initialiseren/COMPONENT/Video-uit/USB-aansluiting/LUN-instellingen/Downl. muz./Muziek verwijderen./Stroombesparing/TransferJet/Eye-Fi
 Geheugenkaart-tool*	Formatteren/Opsnamemap maken/Opsnamemap wijz./Opn. map wissen/Kopiëren/Bestandsnummer
 Klokinstellingen	Tijdzone instellen/Datum/tijd instellen

* Als geen geheugenkaart is geplaatst, wordt  (Intern geheugen-tool) afgebeeld en kunnen alleen [Formatteren] en [Bestandsnummer] worden geselecteerd.

Aantal stilstaande beelden en opnameduur van bewegende beelden

Het aantal stilstaande beelden en de opnameduur kan verschillen afhankelijk van de opnameomstandigheden en de geheugenkaart.

■ Stilstaande beelden

(Eenheid: Beelden)

Formaat \ Capaciteit	Intern geheugen	Geheugenkaart
	Ong. 27 MB	2 GB
16M	3	265
VGA	165	11500
16:9(12M)	4	325

Bewegende beelden

De onderstaande tabel laat de maximumopnametijd (bij benadering) zien. Dit is de totale duur van alle bestanden met bewegende beelden. Ononderbroken opnemen is mogelijk gedurende ongeveer 29 minuten. Het maximale bestandsformaat van een bestand met bewegende beelden is ongeveer 2 GB.

(h (uren), m (minuten), s (seconden))

Capaciteit Formaat	Intern geheugen	Geheugenkaart
	Ong. 27 MB	2 GB
1280×720 (Fijn)	—	25m (20m)
1280×720 (Standaard)	—	40m (25m)
VGA	1m (45s)	1h 20m (1h)

NL



Het getal tussen () is de minimale opnameduur.

- De opnameduur van bewegende beelden verschilt omdat de camera is uitgerust met VBR (variabele bitsnelheid), waardoor de beeldkwaliteit automatisch wordt aangepast aan de hand van de opnamescène. Wanneer u een snelbewegend onderwerp opneemt, is het beeld helderder, maar de opnameduur is korter omdat meer geheugen nodig is voor de opname.

De opnameduur verschilt ook afhankelijk van de opnameomstandigheden, het onderwerp en de instelling van het beeldformaat.

Opmerkingen over het gebruik van de camera

De taalinstelling veranderen

Om de taalinstelling te veranderen, drukt u op MENU →  (Instellingen) →  (Hoofdininstellingen) → [Language Setting].

Gebruik en onderhoud

Vermijd ruwe behandeling, demontage, wijzigingen, fysieke schokken en botsingen, zoals slagen, vallen en op het apparaat gaan staan. Wees met name voorzichtig met de lens.

Functies ingebouwd in deze camera

Deze gebruiksaanwijzing beschrijft elke functie van TransferJet-compatibele/incompatibele apparaten.

Om te controleren of uw camera de TransferJet-functie ondersteunt, controleert u of het volgende merkteken op de onderkant van de camera staat.

TransferJet-compatibel apparaat:  (TransferJet)

NL
19

Opmerkingen over opnemen/weergeven

- Voordat u begint met opnemen maakt u een proefopname om te controleren of de camera juist werkt.
- De camera is niet stofdicht, niet spetterdicht en niet waterdicht.
- Voorkom dat de camera wordt blootgesteld aan water. Als water in de camera binnendringt, kan een storing optreden. In sommige gevallen, kan de camera niet worden gerepareerd.
- Richt de camera niet naar de zon of ander fel licht. Hierdoor kan een storing in de camera ontstaan.
- Als er condens op de camera is gevormd, verwijdert u dit voordat u de camera gebruikt.
- Niet met de camera schudden of er tegenaan stoten. Hierdoor kan een storing ontstaan en kan het onmogelijk worden beelden op te nemen. Bovendien kan het opnamemedium onbruikbaar worden en kunnen de beeldgegevens beschadigd raken.

Bewaar/gebruik de camera niet op de volgende plaatsen

- Op een buitengewone hete, koude of vochtige plaats
Op plaatsen zoals een in de zon geparkeerde auto, kan de camerabehuizing door de hitte vervormen, waardoor een storing kan optreden.
- Onder rechtstreeks zonlicht of nabij een verwarmingsbron
De camerabehuizing kan verkleuren of vervormen, waardoor een storing kan optreden.
- Op plaatsen onderhevig aan trillingen
- In de buurt van een plaats waar sterke radiogolven worden gegenereerd, straling wordt uitgestraald of een sterk magneetveld heerst. Op deze plaatsen kan de camera de beelden niet goed opnemen of weergeven.
- Op zanderige of stoffige plaatsen
Wees voorzichtig dat geen zand of stof in de camera kan binnendringen. Hierdoor kan in de camera een storing optreden en in bepaalde gevallen kan deze storing niet worden verholpen.

Vervoeren

Als de camera in de achterzak van uw broek of jurk zit, mag u niet in een stoel of op een andere plaats gaan zitten omdat de camera hierdoor beschadigd kan worden of defect kan raken.

Carl Zeiss-lens

De camera is uitgerust met een lens van Carl Zeiss die in staat is scherpe beelden met een uitstekend contrast te reproduceren. De lens van de camera is geproduceerd onder een kwaliteitsborgingssysteem dat is gecertificeerd door Carl Zeiss in overeenstemming met de kwaliteitsnormen van Carl Zeiss in Duitsland.

Opmerkingen over het LCD-scherm en de lens

Het LCD-scherm is vervaardigd met behulp van uiterste precisietechnologie zodat meer dan 99,99% van de beeldpunten effectief werkt. Echter, enkele kleine zwarte en/of heldere punten (wit, rood, blauw of groen) kunnen zichtbaar zijn op het LCD-scherm. Deze punten zijn een normaal gevolg van het productieproces en hebben géén invloed op de opnamen.

Over de temperatuur van de camera

Uw camera en de accu kunnen warm worden als gevolg van ononderbroken gebruik, maar dit duidt niet op een defect.

Opmerkingen over de beveiliging tegen oververhitting

Afhankelijk van de camera- en accutemperatuur, is het mogelijk dat u geen bewegende beelden kunt opnemen, of de voeding automatisch wordt onderbroken om de camera te beschermen.

Voordat u geen bewegende beelden meer kunt opnemen of de voeding wordt onderbroken, wordt een mededeling afgebeeld op het LCD-scherm.

NL

Waarschuwing over copyright

Televisieprogramma's, films, videobanden en ander materiaal kunnen beschermd worden door auteursrechten. Het zonder toestemming opnemen van dergelijk materiaal, kan in strijd zijn met de wetten op de auteursrechten.

Geen compensatie voor beschadigde gegevens of weigeren op te nemen

Sony kan geen compensatie bieden voor het weigeren op te nemen of voor verlies van opgenomen gegevens als gevolg van een storing in de camera, opnamemedium, enz.

De buitenkant van de camera reinigen

Maak de buitenkant van de camera schoon met een zachte doek bevochtigd met water en veeg het oppervlak daarna droog met een droge doek. Ter voorkoming van beschadiging van de afwerklaag of behuizing:

- Stel de camera niet bloot aan chemische stoffen, zoals thinner, wasbenzine, alcohol, wegwerpreinigingsdoekjes, insectenspray, zonnebrandcrème of insecticiden.

Over de afbeeldingen

De afbeeldingen in deze gebruiksaanwijzing zijn van de DSC-W570, behalve indien anderszins vermeld.

Technische gegevens

Camera

[Systeem]

Beeldsysteem: 7,75 mm (1/2,3 type)
kleuren-CCD, primair kleurenfilter

Totaal aantal pixels van de camera:

Ong. 16,4 megapixels

Effectief aantal pixels van de camera:

Ong. 16,1 megapixels

Lens: Carl Zeiss Vario-Tessar 5×
zoomlens

f = 4,5 mm – 22,5 mm (25 mm –
125 mm (gelijkwaardig aan een
35 mm filmrolcamera))

F2,6 (W) – F6,3 (T)

Bij opnemen van bewegende
beelden (16:9): 28 mm – 140 mm

Bij opnemen van bewegende
beelden (4:3): 34 mm – 170 mm

SteadyShot: Optisch

Belichtingsregeling: Automatische
belichting, Scènekeuze
(12 functies)

Witbalans: Automatisch, Daglicht,
Bewolkt, Fluorescerend licht 1/2/3,
Gloeilamp, Flitser, One Push

Onderwater-witbalans: Auto,
Onderwater 1/2, One Push

Opname-interval voor de burst-functie:
Ongeveer 1,0 seconde

Bestandsformaat:

Stilstaande beelden: compatibel
met JPEG (DCF Ver. 2.0, Exif
Ver. 2.3, MPF Baseline),
compatibel met DPOF

Bewegende beelden: MPEG-4
Visual

Opnamemedium: Intern geheugen
(ong. 27 MB), "Memory Stick
Duo", SD-geheugenkaarten

Flitser: Flitserbereik (ISO-gevoeligheid
(aanbevolen-belichtingsindex)

ingesteld op Auto):

Ong. 0,2 m t/m 3,7 m (W)

Ong. 1,0 m t/m 1,5 m (T)

[Ingangs- en uitgangsaansluitingen]

Multifunctionele aansluiting: Type3a
(AV-uitgang (voor SD/HD-

component)/USB/DC-ingang):

Video-uitgang

Audio-uitgang (mono)

USB-verbinding

USB-communicatie: Hi-Speed USB
(USB 2.0)

[LCD-scherm]

LCD-scherm:

DSC-W570: 6,7 cm (2,7 type)

TFT-aansturing

DSC-W580: 7,5 cm (3,0 type)

TFT-aansturing

Totaal aantal beeldpunten: 230 400
(960 × 240) beeldpunten

[Stroomvoorziening, algemeen]

Voeding: Oplaadbare accu NP-BN1,
3,6 V

Netspanningsadapter AC-LS5 (los
verkrijgbaar), 4,2 V

Stroomverbruik (tijdens opname):
1,1 W

Bedrijfstemperatuur: 0°C t/m 40°C

Bewaartemperatuur: -20°C t/m +60°C

Afmetingen:

DSC-W570: 91,0 mm × 51,5 mm × 19,1 mm (b×h×d, exclusief uitstekende delen)

DSC-W580: 94,0 mm × 56,0 mm × 19,1 mm (b×h×d, exclusief uitstekende delen)

Gewicht (inclusief de accu NP-BN1, "Memory Stick Duo"):

DSC-W570: Ong. 116 g

DSC-W580: Ong. 127 g

Microfoon: Mono

Luidspreker: Mono

Exif Print: Compatibel

PRINT Image Matching III:

Compatibel

Acculader BC-CSN/BC-CSNB

Voeding: 100 V t/m 240 V

wisselstroom van 50/60 Hz, 2 W

Uitgangsspanning: 4,2 V gelijkstroom, 0,25 A

Bedrijfstemperatuur: 0°C t/m 40°C

Bewaartemperatuur: -20°C t/m +60°C

Afmetingen: Ong. 55 mm × 24 mm × 83 mm (b×h×d)

Gewicht: Ong. 55 g

Oplaadbare accu NP-BN1

Gebruikte accu: Lithiumion-accu

Maximale spanning: 4,2 V gelijkstroom

Nominale spanning: 3,6 V gelijkstroom

Maximale laadspanning: 4,2 V gelijkstroom

Maximale laadstroom: 0,9 A

Capaciteit:

typisch: 2,3 Wh (630 mAh)

minimaal: 2,2 Wh (600 mAh)

Wijzigingen in ontwerp en technische gegevens zijn voorbehouden zonder voorafgaande kennisgeving.

Handelsmerken

- De volgende markeringen zijn handelsmerken van Sony Corporation.
Cyber-shot, "Cyber-shot", "Memory Stick PRO Duo", "Memory Stick PRO-HG Duo", "Memory Stick Duo", TransferJet en het TransferJet-logo
- Windows is een gedeponieerd handelsmerk van Microsoft Corporation in de Verenigde Staten en/of andere landen.
- Macintosh is een gedeponieerd handelsmerk van Apple Inc.
- SDXC is een handelsmerk van SD-3C, LLC.
- Alle andere in deze gebruiksaanwijzing vermelde systeem- en productnamen zijn in het algemeen handelsmerken of gedeponieerde handelsmerken van de betreffende ontwikkelaars of fabrikanten. Echter, in deze gebruiksaanwijzing zijn de aanduidingen TM en ® in alle voorkomende gevallen weggelaten.

Extra informatie over deze camera en antwoorden op veelgestelde vragen vindt u op onze Customer Support-website voor klantenondersteuning.

<http://www.sony.net/>

GEDRUKT OP 70% OF HOGER KRINGLOOPPAPIER MET VOC (VLUCHTIGE ORGANISCHE VERBINDING)-VRIJE INKT OP BASIS VAN PLANTAARDIGE OLIE.

Ostrzeżenie

Aby zmniejszyć ryzyko pożaru lub porażenia prądem, nie wystawiać urządzeń na deszcz i chronić je przed wilgocią.

WAŻNE INSTRUKCJE DOTYCZĄCE BEZPIECZEŃSTWA -ZACHOWAJ TE INSTRUKCJE NIEBEZPIECZEŃSTWO ABY ZMNIEJSZYĆ RYZYKO POŻARU I PORAŻENIA PRĄDEM, POSTĘPUJ ZGODNIE Z TYMI INSTRUKCJAMI

Jeżeli kształt wtyczki nie pasuje do gniazda elektrycznego, użyj adaptera wtyczki (tzw. przejściówki) o właściwej dla gniazda elektrycznego konfiguracji.

OSTRZEŻENIE

| Akumulator

Nieprawidłowe obchodzenie się z akumulatorem może doprowadzić do jego wybuchu, pożaru lub nawet poparzenia chemicznego. Należy przestrzegać następujących uwag.

- Akumulatora nie należy demontować.
- Nie należy zgniatać ani narażać akumulatora na zderzenia lub działanie sił takich, jak uderzanie, upuszczanie lub nadeptanie.
- Nie należy doprowadzać do zwarcia ani do zetknięcia obiektów metalowych ze stykami akumulatora.
- Akumulatora nie należy wystawiać na działanie wysokich temperatur powyżej 60°C spowodowanych bezpośrednim działaniem promieni słonecznych lub pozostawieniem w nasłonecznionym samochodzie.
- Akumulatora nie należy podpalać ani wrzucać do ognia.
- Nie należy używać uszkodzonych lub przeciekających akumulatorów litowo-jonowych.
- Należy upewnić się, że akumulator jest ładowany przy użyciu oryginalnej ładowarki firmy Sony lub urządzenia umożliwiającego jego naładowanie.
- Akumulator należy przechowywać w miejscu niedostępnym dla małych dzieci.
- Należy chronić akumulator przed wilgocią i zamoczeniem.
- Akumulator należy wymienić tylko na akumulator tego samego lub zbliżonego typu, zgodnie z zaleceniami firmy Sony.
- Zużytych akumulatorów należy pozbyć się szybko, tak jak opisano w instrukcji.

| Ładowarka akumulatora

Nawet jeśli lampka CHARGE nie świeci się, ładowarka nie jest odłączona od źródła prądu zmiennego dopóki jest podłączona do gniazdka sieciowego. Jeżeli wystąpią problemy z ładowarką podczas jej używania, należy natychmiast wyłączyć zasilanie, odłączając wtyczkę od gniazdka sieciowego.

Jeżeli przewód zasilający jest dostarczony, jest on przeznaczony wyłącznie do użycia z tym aparatem i nie może być używany razem z innym sprzętem elektrycznym.

Uwaga dla klientów w Europie

| Uwaga dla klientów w krajach stosujących dyrektywę UE

Producentem tego produktu jest firma Sony Corporation, 1-7-1 Konan Minato-ku Tokyo, 108-0075 Japonia. Autoryzowanym przedstawicielem w sprawach bezpieczeństwa produktu i Normy kompatybilności elektromagnetycznej (EMC) jest firma Sony Deutschland GmbH, Hedelfinger Strasse 61, 70327 Stuttgart, Niemcy. Aby uzyskać informacje na temat dowolnych usług lub gwarancji, należy zapoznać się z adresami podanymi w oddzielnych dokumentach o usługach i gwarancji.

Niniejszy produkt został przetestowany i uznany za spełniający wymagania dyrektywy EMC dotyczące korzystania z kabli połączeniowych o długości poniżej 3 metrów.

| Uwaga

Na obraz i dźwięk z urządzenia może wpływać pole elektromagnetyczne o określonej częstotliwości.

| Uwaga

Jeśli ładunki elektrostatyczne lub pola elektromagnetyczne spowodują przerwanie przesyłania danych, należy uruchomić ponownie aplikację lub odłączyć, a następnie ponownie podłączyć kabel komunikacyjny (USB itp.).

| Pozbycie się zużytego sprzętu (stosowane w krajach Unii Europejskiej i w pozostałych krajach europejskich stosujących własne systemy zbiórki)



Ten symbol na produkcie lub jego opakowaniu oznacza, że produkt nie może być traktowany jako odpad komunalny, lecz powinno się go dostarczyć do odpowiedniego punktu zbiórki sprzętu elektrycznego i elektronicznego, w celu recyklingu. Odpowiednie zadysonowanie zużytego produktu zapobiega potencjalnym negatywnym wpływom na środowisko oraz zdrowie ludzi, jakie mogłyby wystąpić w przypadku niewłaściwego zagospodarowania odpadów. Recykling materiałów pomoże w ochronie środowiska naturalnego. W celu uzyskania bardziej szczegółowych informacji na temat recyklingu tego produktu, należy skontaktować się z lokalną jednostką samorządu terytorialnego, ze służbami zagospodarowywania odpadów lub ze sklepem, w którym zakupiony został ten produkt.

I Pozbywanie się zużytych baterii (stosowane w krajach Unii Europejskiej i w pozostałych krajach europejskich mających własne systemy zbiórki)



Ten symbol na baterii lub na jej opakowaniu oznacza, że bateria nie może być traktowana jako odpad komunalny.

Symbol ten dla pewnych baterii może być stosowany w kombinacji z symbolem chemicznym. Symbole chemiczne rtęci (Hg) lub ołowiu (Pb) są dodawane, jeśli bateria zawiera więcej niż 0,0005% rtęci lub 0,004% ołowiu.

Odpowiednio gospodarując zużytymi bateriami, możesz zapobiec potencjalnym negatywnym wpływom na środowisko oraz zdrowie ludzi, jakie mogłyby wystąpić w przypadku niewłaściwego obchodzenia się z tymi odpadami. Recykling baterii pomoże chronić środowisko naturalne.

W przypadku produktów, w których ze względu na bezpieczeństwo, poprawne działanie lub integralność danych wymagane jest stałe podłączenie do baterii, wymianę zużytej baterii należy zlecić wyłącznie wykwalifikowanemu personelowi stacji serwisowej. Aby mieć pewność, że bateria znajdująca się w zużytym sprzęcie elektrycznym i elektronicznym będzie właściwie zagospodarowana, należy dostarczyć sprzęt do odpowiedniego punktu zbiórki.

W odniesieniu do wszystkich pozostałych zużytych baterii, prosimy o zapoznanie się z rozdziałem instrukcji obsługi produktu o bezpiecznym demontażu baterii.

Zużyta baterię należy dostarczyć do właściwego punktu zbiórki.

W celu uzyskania bardziej szczegółowych informacji na temat zbiórki i recyklingu baterii należy skontaktować się z lokalną jednostką samorządu terytorialnego, ze służbami zajmującymi się zagospodarowywaniem odpadów lub ze sklepem, w którym zakupiony został ten produkt.

Zobacz „Przewodnik użytkownika aparatu Cyber-shot” (HTML) na znajdującej się w zestawie płycie CD-ROM

Aby uzyskać informacje o zaawansowanych operacjach, przeczytaj „Przewodnik użytkownika aparatu Cyber-shot” (HTML) na płycie CD-ROM (w zestawie), używając komputera.



Umieść płytę CD-ROM w napędzie CD-ROM.

Dla użytkowników systemu Windows:

- ① Kliknij [Przewodnik użytkownika] → [Zainstaluj].
- ② Uruchom „Przewodnik użytkownika” ze skrótu na pulpicie.

Dla użytkowników systemu Macintosh:

- ① Wybierz [Przewodnik użytkownika] i skopiuj folder [pl] znajdujący się w folderze [Przewodnik użytkownika] na swój komputer.
- ② Po zakończeniu kopiowania kliknij dwukrotnie „index.html” w folderze [pl].

PL

Sprawdzanie dostarczonych akcesoriów

- Ładowarka akumulatora BC-CSN/BC-CSNB (1)
- Przewód zasilający (brak w zestawie w USA i Kanadzie) (1)
- Akumulator NP-BN1 (1)
- Kabel wielozłącza USB, A/V (1)
- Pasek na nadgarstek (1)
- CD-ROM (1)
 - Oprogramowanie aplikacji Cyber-shot
 - „Przewodnik użytkownika aparatu Cyber-shot”
- Instrukcja obsługi (ta instrukcja) (1)

Elementy aparatu

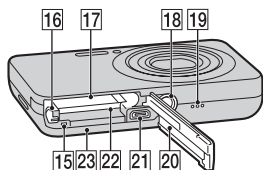
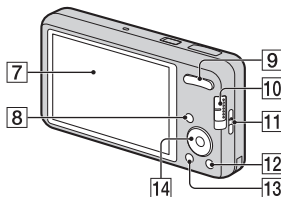
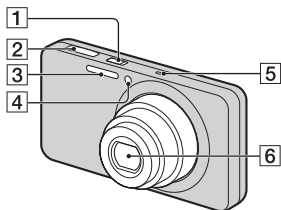

- 1** Przycisk ON/OFF (Zasilanie)/
Lampka zasilania
- 2** Spust migawki
- 3** Lampka błyskowa
- 4** Lampka samowyzwalacza/
Lampka zdjęcia z uśmiechem/
Wspomaganie AF
- 5** Mikrofon
- 6** Obiektyw
- 7** Ekran LCD
- 8** Przycisk ▶ (Odtwarzanie)

- 9** Fotografowanie: Przycisk W/T
(Zoom)
Podgląd: Przycisk Q (Zoom
odtwarzania)/Przycisk
☒ (Indeks)
- 10** Przełącznik trybu pracy
- 11** Zaczep paska na dłoń
- 12** Przycisk ?/☒ (Przew. w
aparacie/Kasuj)
- 13** Przycisk MENU
- 14** Przycisk sterowania
Menu włączone: ▲/▼/◀/▶/●
Menu wyłączone: DISP/☒/
☺/⚡/Śledzenie ostrością
- 15** Lampka aktywności
- 16** Dźwignia wyjmowania
akumulatora
- 17** Otwór do wkładania
akumulatora
- 18** Oprawka statywu
 - Użyj statywu posiadającego
śrubę krótszą niż 5,5 mm.
Inaczej stabilne przykręcenie
aparatu nie będzie możliwe
i może nastąpić uszkodzenie
aparatu.
- 19** Głośnik
- 20** Osłona akumulatora/karty
pamięci
- 21** Złącze uniwersalne (Type3a)
- 22** Otwór karty pamięci
- 23** Oznaczenie
☑ (TransferJet™)

Ładowanie akumulatora

Dla klientów w USA
i Kanadzie

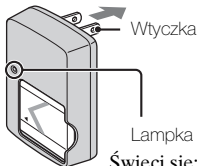

Świeci się: Ładowanie

Wyłączona: Ładowanie zakończone (normalne ładowanie)

Dla klientów w krajach/regionach
innych niż USA i Kanada

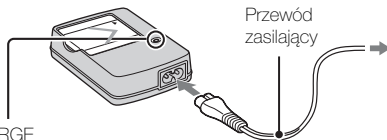

1 Włożyć akumulator do ładowarki akumulatora.

- Można doładować akumulator, który jest częściowo naładowany.

2 Podłączyć ładowarkę do gniazda sieciowego.

- Jeżeli ładowanie akumulatora będzie kontynuowane jeszcze przez około godzinę po zgaśnięciu lampki CHARGE, energii wystarczy na trochę dłużej (całkowite ładowanie).

■ Czas ładowania

Czas całkowitego ładowania: około 245 min.

Czas normalnego ładowania: około 185 min.

Uwagi

- Podane powyżej czasy ładowania odpowiadają ładowaniu całkowicie rozładowanego akumulatora w temperaturze 25 °C. Ładowanie może trwać dłużej, zależnie od warunków i okoliczności używania.
- Podłącz ładowarkę do najbliższego gniazdka sieciowego.
- Po zakończeniu ładowania odłączyć przewód zasilający od gniazdka sieciowego i wyjąć akumulator z ładowarki.
- Pamiętaj, aby używać oryginalnego akumulatora Sony i oryginalnej ładowarki Sony.

■ Trwałość akumulatora i liczba obrazów, które możesz nagrać/obejrzeć

		Trwałość akumulatora (min.)	Liczba zdjęć
Wykonywanie zdjęć	DSC-W570/ W580	Okolo 110	Okolo 220
Oglądanie zdjęć	DSC-W570	Okolo 290	Okolo 5800
	DSC-W580	Okolo 280	Okolo 5600
Nagrywanie filmów	DSC-W570/ W580	Okolo 100	—

Uwagi

- Liczba obrazów, które można nagrać jest liczbą przybliżoną dla nagrywania z całkowicie naładowanym akumulatorem. Liczba ta może być niższa, zależnie od okoliczności.
- Liczba obrazów, które można nagrać dotyczy nagrywania w następujących warunkach:
 - Używając Sony „Memory Stick PRO Duo” (Mark2) (sprzedawana oddzielnie).
 - Gdy całkowicie naładowany akumulator (w zestawie) jest używany w temperaturze otoczenia 25°C.
- Liczba zdjęć, które można nagrać jest oparta na standardzie CIPA i dotyczy fotografowania w następujących warunkach. (CIPA: Camera & Imaging Products Association)
 - DISP (Konfig. wyświetlenia ekranu) jest nastawiona na [Norma].
 - Fotografowanie co 30 sekund.
 - Zoom jest przełączany na przemian na stronę W i T.
 - Lampa błyskowa błyska co drugi raz.
 - Zasilanie jest włączane i wyłączane co dziesięć zdjęć.
- Trwałość akumulatora dla filmów dotyczy nagrywania w następujących warunkach:
 - Tryb nagrywania: 720 FINE
 - Gdy ciągle nagrywanie skończy się z powodu nastawionego limitu czasu (str. 19), wciśnij ponownie spust migawki i kontynuuj nagrywanie. Nie działają funkcje nagrywania takie jak zoom.

Wkładanie akumulatora/karty pamięci (sprzedawana oddzielnie)

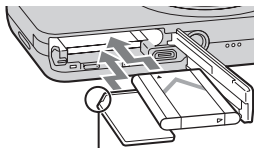
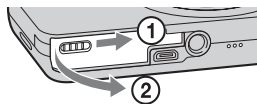

Upewnij się, że ścięty narożnik jest właściwie skierowany.

1 Otwórz osłonę.

2 Włóż kartę pamięci (sprzedawana oddzielnie).

- Kartę pamięci z obciętym rogiem skierowanym jak pokazano na rysunku, włóż tak głęboko, aby usłyszeć kliknięcie.

3 Włóż akumulator.

- Naciskając dźwignię zwalnającą akumulatora włóż akumulator zgodnie z rysunkiem. Sprawdź, czy dźwignia zwalnająca akumulator zablokuje się po włożeniu akumulatora.

4 Zamknij osłonę.

- Zamknięcie osłony gdy akumulator jest włożony nieprawidłowo może prowadzić do uszkodzenia aparatu.

■ Karty pamięci, które można stosować w aparacie

	Karta pamięci	Do zdjęć	Do filmów
A	Memory Stick PRO Duo	○	○
	Memory Stick PRO-HG Duo	○	○
	Memory Stick Duo	○	—
B	Karta pamięci SD	○	○
	Karta pamięci SDHC	○	○
	Karta pamięci SDXC	○	○

- W niniejszej instrukcji produkty z grupy A są określane łącznie mianem „Memory Stick Duo”.
- W niniejszej instrukcji produkty z grupy B są określane łącznie mianem kart SD.
- W przypadku zapisu filmu zaleca się stosowanie Mark2 „Memory Stick Duo” oraz kart SD klasy 4 lub szybszych.

■ Aby wyjąć kartę pamięci/akumulator

Karta pamięci: Wcisnąć raz kartę pamięci.

Akumulator: Przesunąć dźwignię wyjmowania akumulatora. Uważać, aby nie upuścić akumulatora.

Uwaga

- Nie wolno wyjmować karty pamięci/akumulatora, gdy świeci się lampka dostępu (str. 6). Może to spowodować uszkodzenie danych na karcie pamięci/w pamięci wewnętrznej.

Nastawianie zegara

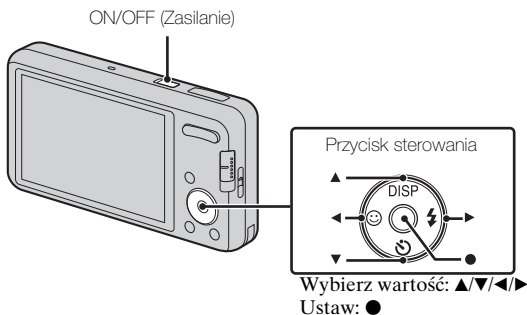

PL

- 1** Naciśnij przycisk ON/OFF (Zasilanie).
Opcja ustawiania daty i godziny pojawia się, gdy przycisk ON/OFF (Zasilanie) zostanie naciśnięty po raz pierwszy.
 - Chwilę potrwa zanim włączy się zasilanie i operacje będą możliwe.
- 2** Ustaw [Format daty i czasu], [Czas letni/zimowy] oraz [Data i czas], a następnie naciśnij [OK].
 - Północ jest oznaczona jako 12:00 AM, a południe jako 12:00 PM.
- 3** Wybierz odpowiedni obszar zgodnie z instrukcjami na ekranie, a następnie naciśnij ● → [OK].
- 4** Wybierz odpowiedni kolor wyświetlacza i tryb rozdzielczości, zgodnie ze wskazówkami na ekranie.
- 5** Gdy na wyświetlaczu pojawi się komunikat powitalny [Przewodnik w aparacie], naciśnij [OK].

Robienie zdjęć/Nagrywanie filmów

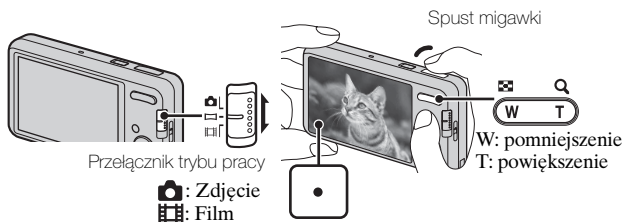

Wykonywanie zdjęć

1 Naciśnij spust migawki do połowy, aby nastawić ostrość.

Kiedy obraz jest zogniskowany, słychać brzęczyk i zapala się wskaźnik ●.

2 Naciśnij całkowicie spust migawki.

Nagrywanie filmów

1 Wciśnij całkowicie spust migawki, aby zacząć nagrywanie.

• Użyj przycisku zoomu, aby zmienić skalę powiększenia.

2 Ponownie wciśnij spust migawki do końca, aby zatrzymać nagrywanie.

Uwagi

- Odgłos pracującego obiektywu zostaje nagrany, gdy podczas nagrywania filmu działa funkcja zoomu.
- Możesz kontynuować zapis przez ok. 29 minut za jednym razem, gdy temperatura otoczenia wynosi 25°C, a aparat jest nastawiony na ustawienia fabryczne. Po zakończeniu zapisu możesz ponownie nacisnąć przycisk migawki, aby rozpocząć zapis. W zależności od temperatury podczas rejestracji, zapis może zostać przerwany automatycznie, aby uniknąć uszkodzeń aparatu (str. 21).

Oglądanie obrazów

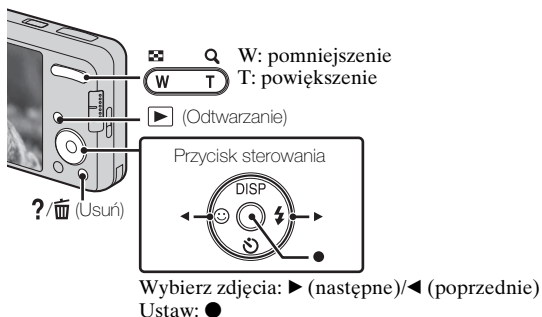

PL

1 Naciśnij przycisk ► (Odtwarzanie).

- Przy próbie odtwarzania na aparacie zdjęć zapisanych na karcie pamięci przy użyciu innego aparatu pojawi się ekran rejestracji pliku danych.

Wybieranie następnego/poprzedniego obrazu

Wybierz obraz za pomocą ► (następny)/◄ (poprzedni) na przycisku sterowania. Naciśnij ● na środku przycisku sterowania, aby oglądać filmy.

■ Kasowanie obrazu

- 1 Naciśnij przycisk ?/🗑️ (Usuń).
- 2 Wybierz [Ten obraz] za pomocą ▲ na przycisku sterowania, po czym naciśnij ●.

■ Powracanie do nagrywania obrazów

Wciśnij spust migawki do połowy.

Przewodnik w aparacie

Aparat wyświetla opis poszczególnych funkcji. Dzięki temu można wyszukać najbardziej potrzebną opcję.

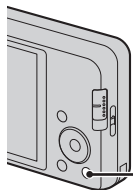

?/🗑️ (Przewodnik w aparacie)



1 Naciśnij przycisk ?/🗑️ (Przewodnik w aparacie).

- Podczas przeglądania zdjęć pojawia się [Kasuj/Przew. w aparacie]. Wybrać [Przewodnik w aparacie].

2 Wybierz metodę wyszukiwania z [Przewodnik w aparacie].

Pomoc do zdjęć/odtwarzania: Szukaj różnych funkcji w trybie fotografowania/przeglądania.

Pomoc do ikon: Znajdź odpowiednią opcję i opis znaczenia wyświetlanych ikon.

Rozwiązywanie problemów: Znajdź opis częstych problemów i sposobów ich rozwiązania.

Pomoc zadaniowa: Wyszukaj funkcje zgodnie ze swoimi potrzebami.

Słowo kluczowe: Wyszukaj funkcje według słów kluczowych.

Historia: Wyświetlił ostatnie 12 pozycji wyświetlanych w opcji [Przewodnik w aparacie].

Omówienie innych funkcji

Podczas rejestracji lub odtwarzania inne funkcje można wykorzystywać przy użyciu przycisku sterowania lub przycisku MENU. Aparat wyświetla opisy funkcji, które ułatwiają jego użytkowanie. Można zapoznać się z działaniem poszczególnych funkcji, wyświetlając opisy.

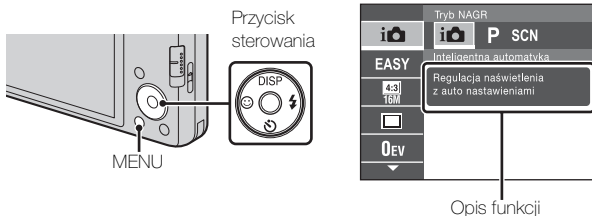

Przycisk sterowania

DISP (Konfig. wyświetlenia ekranu): Pozwala zmienić ustawienia wyświetlacza.

 (Samowyzw): Pozwala użyć samowyzwalacza.

 (Zdjęcie z uśmiechem): Pozwala użyć trybu zdjęcia z uśmiechem.

 (Lampa błyskowa): Pozwala wybrać tryb lampy błyskowej podczas wykonywania zdjęć.

Opcje menu

Nagrywanie

Tryb NAGR	Wybierz tryb rejestracji.
Wybór sceny	Wybierz gotowe ustawienia, odpowiadające różnym warunkom otoczenia.
Łatwy tryb	Rób zdjęcia z minimalną ilością ustawień.
Sceneria nagrywania filmu	Wybierz tryb podwodny lub tryb Auto podczas zapisu filmów.

Sceneria nagr. panoramy	Wybierz tryb rozległej panoramy lub rozległej panoramy podwodnej, aby wykonać zdjęcia panoramiczne.
Kierunek nagrywania	Ustaw kierunek ruchu aparatu podczas wykonywania rozległej panoramy.
Rozm. Obrazu/ Rozmiar obrazu panoramy	Wybierz rozmiary zdjęć, panoram lub filmów.
Nastawienia serii	Wybierz tryb zdjęcia pojedynczego lub serii.
EV	Ręcznie ustaw ekspozycję.
ISO	Ustaw czułość na światło.
Balans bieli	Ustaw odcienie obrazu.
Podwodny balans bieli	Ustaw kolorystykę zdjęć wykonanych pod wodą.
Ostrość	Wybierz metodę ustawiania ostrości.
Tryb pomiaru	Wybierz tryb pomiaru, który określa, jaka część obiektu ma być brana pod uwagę przy ustawianiu ekspozycji.
Rozpoznanie sceny	Ustaw automatyczne wykrywanie warunków nagrywania w trybie inteligentnej autoregulacji.
Efekt gład. skóry	Ustaw efekt gładkiej skóry i poziom efektu.
Czułość wykryw. uśmiechu	Ustaw czułość funkcji automatycznego wykrywania uśmiechów.
Wykrywanie twarzy	Włącz wykrywanie twarzy i dokonaj automatycznych ustawień.
DRO	Ustaw funkcję DRO, aby włączyć korekcję jasności i kontrastu, która poprawia jakość obrazu.



Red. zamkniętych oczu	Ustaw opcję, która automatycznie wykonuje dwa zdjęcia i wybiera zdjęcie, na którym dana osoba nie mruga.
Przewodnik w aparacie	Przeszukuj opcje aparatu według swoich potrzeb.





Oglądanie

Łatwy tryb	Zwiększ wielkość tekstu, a wszystkie wskazania będą lepiej widoczne.
Slajdy	Wybierz tryb ciągłego odtwarzania.
Wysłał przez TransferJet	Przesyła zdjęcia z Memory Stick z TransferJet do urządzeń obsługujących TransferJet.
Tryb oglądania	Wybierz format wyświetlania zdjęć.
Retusz	Retuszuj zdjęcie stosując różnorodne efekty.
Kasuj	Usuń zdjęcie.
Chroń	Chroń zdjęcia.
DPOF	Dodaj znacznik druku do zdjęcia.
Obróć	Obróć zdjęcie w lewo lub w prawo.
Wybierz katalog	Wybierz folder, który zawiera zdjęcia do wyświetlenia.
Przewodnik w aparacie	Przeszukuj opcje aparatu według swoich potrzeb.

PL

Opcje nastawień

Jeśli naciśniesz przycisk MENU podczas zapisu lub odtwarzania,  (Nastaw.) będą ustawieniami ostatecznymi. Możesz zmienić domyślne ustawienia na ekranie  (Nastaw.).

 Nastawienia nagryw	Wspomaganie AF/Linia siatki/Rozdz. wyświetlania/ Zoom cyfrowy/Autom. orient./Red. czerw. oczu/ Uwaga-zamkn. oczy
 Główne nastawienia	Brzęczyk/Language Setting/Info funkcji/Kolor wyświetlenia/Tryb pokazowy/Inicjalizuj/ COMPONENT/Wyjście wideo/Połączenie USB/ Nastawienia LUN/Pobierz muzykę/Opróżnij muzykę/Oszczędz. energii/TransferJet/Eye-Fi
 Narzędzie karty pamięci*	Format/Utwórz katalog REC/Zmień katalog REC/ Kasuje katalog REC/Kopiuje/Numer pliku
 Nastawienie zegara	Nastawia region/Nastawia datę i czas

* Jeśli karta pamięci nie jest włożona, będzie wyświetlany symbol  (Narzędzie pamięci wew) i będzie można wybrać tylko [Format] oraz [Numer pliku].

Liczba zdjęć i dostępny czas nagrywania filmów

Liczba zdjęć i dopuszczalny czas nagrywania mogą być różne, zależnie od warunków nagrywania i karty pamięci.

Zdjęcia

(Jednostki: Obrazy)

Rozmiar \ Pojemność	Pamięć wewnętrzna	Karta pamięci
	Okolo 27 MB	2 GB
16M	3	265
VGA	165	11500
16:9(12M)	4	325

Filmy

Poniższa tabela pokazuje przybliżone, maksymalne czasy nagrywania. Są to całkowite czasy dla wszystkich plików filmowych. Nagrywanie ciągle może trwać przez około 29 minut. Maksymalny rozmiar pliku filmu to ok. 2 GB.

(h (godziny), m (minuty), s (sekundy))

Rozmiar \ Pojemność	Pamięć wewnętrzna	Karta pamięci
	Okolo 27 MB	2 GB
1280×720(Wys. jakość)	—	25m (20m)
1280×720(Standard)	—	40m (25m)
VGA	1m (45s)	1h 20m (1h)



Wartość w () to minimalna długość filmu.

- Dostępna długość filmu zmienia się, ponieważ aparat stosuje opcję zmiennej prędkości bitowej (VBR), która automatycznie dostosowuje jakość obrazu do filmowanej sceny. Podczas filmowania szybko poruszającego się obiektu obraz jest wyraźniejszy, ale dostępna długość filmu zmniejsza się, ponieważ do nagrywania potrzeba więcej pamięci.

Dostępna długość filmu też zmienia się w zależności od warunków, obiektu i ustawień rozmiaru obrazu.

Uwagi o używaniu aparatu

Zmiana nastawienia języka

Aby zmienić nastawienie języka, naciśnij MENU →  (Nastaw.) →  (Główne nastawienia) → [Language Setting].

Informacje o użytkowaniu i konserwacji

Należy uważać, aby nie obchodzić się nieostrożnie z urządzeniem, nie demontować go, nie modyfikować, narażać na wstrząsy i uderzenia, upadki lub nie nastąpić na nie. Szczególnie ostrożnie należy postępować z obiektywem.

PL

Wbudowane funkcje tego aparatu

W tej instrukcji obsługi opisane są funkcje urządzeń kompatybilnych/niekompatybilnych z TransferJet.

Aby sprawdzić, czy Twój aparat obsługuje funkcję TransferJet, poszukaj następującego oznaczenia na spodzie aparatu.

Urządzenie kompatybilne z TransferJet:  (TransferJet)

Uwagi o nagrywaniu/odtworzeniu

- Przed rozpoczęciem nagrywania należy wykonać nagranie próbne, aby upewnić się, że aparat działa prawidłowo.
- Aparat nie jest odporny na pyły, na ochłapanie, ani nie jest wodoszczelny.
- Unikać sytuacji, w których aparat wejdzie w kontakt z wodą. Woda wewnątrz aparatu może spowodować uszkodzenia. W niektórych przypadkach aparat będzie nienaprawialny.
- Nie celować aparatem w stronę słońca lub innego źródła jasnego światła. Może to spowodować awarię aparatu.
- Jeśli nastąpi skroplenie wilgoci, przed użyciem aparatu należy je usunąć.
- Nie potrząsać aparatem ani go nie uderzać. Może to spowodować uszkodzenie uniemożliwiające nagrywanie obrazów. Ponadto nośniki danych mogą stać się niezdatne do użytku, lub dane obrazów mogą zostać uszkodzone.

Nie używać/przechowywać aparatu w następujących miejscach

- W bardzo gorącym, zimnym lub wilgotnym miejscu
W miejscach takich, jak zaparkowany na słońcu samochód korpus aparatu może się zdeformować, co może być przyczyną awarii.
- Pod bezpośrednim działaniem światła słonecznego lub w pobliżu grzejnika
Korpus aparatu może się odbarwić lub zdeformować, co może być przyczyną awarii.
- W miejscu narażonym na kołyszące wstrząsy
- W pobliżu występowania silnych fal elektromagnetycznych, promieniowania lub silnej magnetyczności. W przeciwnym razie aparat może nieprawidłowo nagrywać lub odtwarzać obrazy.
- W miejscach piaszczystych lub zapyłonych
Należy uważać, aby piasek lub kurz nie dostały się do aparatu. Może to spowodować awarię, w niektórych przypadkach nieusuwalną.

O przenoszeniu

Nie należy siadać na krześle itp., mając aparat w tylnej kieszeni spodni lub spódnicy, ponieważ może to spowodować awarię lub uszkodzenie aparatu.

Obiektyw Carl Zeiss

Aparat jest wyposażony w obiektyw Carl Zeiss, który umożliwia robienie ostrych zdjęć o doskonałym kontraście. Obiektyw tego aparatu został wyprodukowany w systemie kontroli jakości posiadającym certyfikat Carl Zeiss, zgodnie ze standardami kontroli jakości firmy Carl Zeiss w Niemczech.

Uwagi o ekranie LCD i obiektywie

Do produkcji ekranu LCD użyto bardzo precyzyjnych technologii, dzięki czemu ponad 99,99% pikseli jest sprawnych. Jednakże na ekranie LCD mogą się pojawiać maleńkie czarne i/lub jasne punkty (białe, czerwone, niebieskie lub zielone). Te punkty są normalnym rezultatem procesu produkcyjnego i nie wpływają na nagranie.

O temperaturze aparatu

Aparat i akumulator mogą ulec rozgrzaniu w trakcie dłuższego, ciągłego używania, nie oznacza to jednak usterki.

O ochronie przed przegrzaniem

Zależnie od temperatury aparatu i akumulatora, nagrywanie filmów może być niemożliwe lub zasilanie może wyłączyć się automatycznie w celu ochrony aparatu.

Przed wyłączeniem się zasilania lub gdy nagrywanie filmów nie będzie już możliwe, na ekranie LCD zostanie wyświetlony komunikat.

Ostrzeżenie dotyczące praw autorskich

Programy telewizyjne, filmy, taśmy wideo i inne materiały mogą być chronione prawami autorskimi. Rejestracja takich materiałów bez zezwolenia może stanowić naruszenie przepisów dotyczących ochrony praw autorskich.

Brak odszkodowania za uszkodzoną zawartość lub brak nagrania

Sony nie może zrekompensować braku nagrania lub utraty czy uszkodzenia nagranych danych na skutek awarii aparatu, nośnika nagrania itp.

Czyszczenie powierzchni aparatu

Powierzchnię aparatu czyścić miękką szmatką, lekko zwilżoną w wodzie, a następnie wytrzeć suchą. Aby zapobiec uszkodzeniu wykończenia lub obudowy:

- Nie narażaj aparatu na kontakt z takimi chemicznymi produktami jak rozcieńczalnik, benzyna, alkohol, ściereczki jednorazowe, środki przeciw owadom, środki przeciwsłoneczne lub środki owadobójcze.

Informacja dotycząca ilustracji

Ilustracje pokazane w niniejszej instrukcji przedstawiają model DSC-W570, o ile nie podano inaczej.

Dane techniczne

Aparat

[System]

Przetwornik obrazu: Kolorowy

CCD 7,75 mm (typ 1/2,3), Filtr barw podstawowych

Całkowita liczba pikseli aparatu:

Około 16,4 Megapikseli

Efektywna liczba pikseli aparatu:

Około 16,1 Megapikseli

Obiektyw: Obiektyw Carl Zeiss

Vario-Tessar 5× zoom

f = 4,5 mm – 22,5 mm (25 mm – 125 mm (w przeliczeniu dla filmu 35 mm))

F2,6 (W) – F6,3 (T)

Nagrywane są filmy (16:9):

28 mm – 140 mm

Nagrywane są filmy (4:3):

34 mm – 170 mm

SteadyShot: Optyczny

Sterowanie ekspozycją: Ekspozycja

automatyczna, Wybór sceny (12 trybów)

Balans bieli: Automatyczny, Światło

dzienne, Pochmurnie, Światło jarzeniowe 1/2/3, Światło

żarowe, Błysk, Jedno dotknięcie

Podwodny balans bieli:

Automatyczny, Podwodny 1/2,

Jedno dotknięcie

Interwał nagrywania w trybie serii:

Około 1,0 sekunda

Format pliku:

Zdjęcia: Zgodny z JPEG (DCF wer. 2.0, Exif wer. 2.3, MPF

Baseline), kompatybilny

z DPOF

Filmy: MPEG-4 Visual

Nośnik danych: Pamięć wewnętrzna (Około 27 MB), „Memory Stick Duo”, karty SD

Lampa błyskowa: Zasięg błysku (Czułość ISO (Zalecany indeks ekspozycji) nastawiona na Auto):

Około 0,2 m do 3,7 m (W)

Około 1,0 m do 1,5 m (T)

[Złącze wejścia i wyjścia]

Złącze wielofunkcyjne: Type3a

(wyjście audio/wideo (SD/HD komponent)/USB/wejście DC):

Wyjście wideo

Wyjście audio (Monofoniczne)

Połączenie USB

Połączenie USB: Hi-Speed USB

(USB 2.0)

[Ekran LCD]

Panel LCD:

DSC-W570: 6,7 cm (typ 2,7)

napęd TFT

DSC-W580: 7,5 cm (typ 3,0)

napęd TFT

Całkowita ilość punktów: 230 400

(960 × 240) punktów

[Zasilanie, dane ogólne]

Zasilanie: Akumulator NP-BN1,

3,6 V

Zasilacz sieciowy AC-LS5

(sprzedawany oddzielnie), 4,2 V

Pobór mocy (podczas

fotografowania): 1,1 W

Temperatura pracy: od 0°C do 40°C

Temperatura przechowywania:

od -20°C do +60°C

Wymiary:

DSC-W570: 91,0 mm × 51,5 mm

× 19,1 mm (szer./wys./głęb.,

z wyjątkiem elementów

wystających)

DSC-W580: 94,0 mm × 56,0 mm × 19,1 mm (szer./wys./głęb., z wyjątkiem elementów wystających)

Masa (wraz z akumulatorem NP-BN1, „Memory Stick Duo”):
DSC-W570: Około 116 g
DSC-W580: Około 127 g

Mikrofon: Monofoniczny

Głośnik: Monofoniczny

Exif Print: Zgodny

PRINT Image Matching III: Zgodny

Ładowarka akumulatora

BC-CSN/BC-CSNB

Zasilanie: prąd zmienny 100 V do 240 V, 50/60 Hz, 2 W

Napięcie wyjścia: prąd stały 4,2 V, 0,25 A

Temperatura pracy: od 0°C do 40°C

Temperatura przechowywania: od -20°C do +60°C

Wymiary: Około 55 mm × 24 mm × 83 mm (szer./wys./głęb.)

Masa: Około 55 g

Akumulator NP-BN1

Używany akumulator: Akumulator litowy

Napięcie maksymalne: prąd stały 4,2 V

Napięcie nominalne: prąd stały 3,6 V

Maksymalne napięcie ładowania: prąd stały 4,2 V

Maksymalny prąd ładowania: 0,9 A
Pojemność:

typowa: 2,3 Wh (630 mAh)

minimalna: 2,2 Wh (600 mAh)

Konstrukcja i dane techniczne mogą ulec zmianie bez uprzedzenia.

Znaki towarowe

- Następujące znaki są znakami towarowymi Sony Corporation. **Cyber-shot**, „Cyber-shot”, „Memory Stick PRO Duo”, „Memory Stick PRO-HG Duo”, „Memory Stick Duo”, TransferJet i logo TransferJet
- Windows to zarejestrowany znak handlowy Microsoft Corporation w Stanach Zjednoczonych i/lub innych krajach.
- Macintosh to zarejestrowany znak handlowy Apple Inc.
- Logo SDXC to znak handlowy SD-3C, LLC.
- Ponadto używane w instrukcji nazwy systemów i produktów są zwykle znakami towarowymi lub zastrzeżonymi znakami towarowymi odpowiednich twórców lub producentów. Jednakże w niniejszej instrukcji symbole TM i [®] nie są zawsze używane.

PL

Dodatkowe informacje o tym produkcie i odpowiedzi na najczęściej zadawane pytania znajdują się na naszej witrynie pomocy technicznej.

<http://www.sony.net/>

Wydrukowano na papierze wyprodukowanym w co najmniej 70% z makulatury, przy użyciu tuszu na bazie oleju roślinnego, nie zawierającego lotnych związków organicznych.

Nadzór nad dystrybucją na terytorium Rzeczypospolitej Polskiej sprawuje Sony Poland, 00-876 Warszawa, ul. Ogrodowa 58.

PL
23

VAROVÁNÍ

Nevystavujte přístroj dešti ani vlhkosti; omezíte tak nebezpečí požáru nebo úrazu elektrickým proudem.

DŮLEŽITÉ BEZPEČNOSTNÍ INSTRUKCE - TYTO INSTRUKCE USCHOVEJTE NEBEZPEČÍ ŘÍDTE SE TĚMITO INSTRUKCEMI, ABYSTE OMEZILI NEBEZPEČÍ POŽÁRU NEBO ÚRAZU ELEKTRICKÝM PROUDEM

Pokud se tvar zástrčky nehodí do síťové zásuvky, použijte propojovací adaptér správné konfigurace pro síťovou zásuvku.

UPOZORNĚNÍ

Modul akumulátoru

Při nesprávném zacházení s modulem akumulátoru může dojít k výbuchu, zapálení ohně nebo dokonce chemickému popálení. Věnujte pozornost níže uvedeným upozorněním.

- Nerozebírejte jej.
- Nesazte se modul akumulátoru zdeformovat, ani jej nevystavujte působení síly nebo nárazům, např. tlučení, upuštění na zem nebo šlapání na něj.
- Nezkratujte jej, kontakty akumulátoru by neměly přijít do styku s kovovými předměty.
- Nevystavujte modul akumulátoru teplotě vyšší než 60 °C, např. na přímém slunci nebo v automobilu zaparkovaném na slunci.
- Nespalujte jej a nevhazujte do ohně.
- Nepoužívejte poškozené nebo vytékající lithium-iontové akumulátory.
- Modul akumulátoru dobíjejte vždy pomocí značkové nabíječky Sony nebo pomocí zařízení určeného k nabíjení akumulátoru.
- Nenechávejte modul akumulátoru v dosahu malých dětí.
- Uchovávejte modul akumulátoru v suchu.
- Vyměňte akumulátor pouze za stejný typ nebo ekvivalentní typ doporučený společností Sony.
- Použité moduly akumulátoru urychleně zlikvidujte v souladu s pokyny.

I Nabíječka akumulátorů

Ani v případech, kdy kontrolka CHARGE nesvítí, není přístroj odpojen od zdroje střídavého napětí, dokud je připojen do zásuvky. Dojde-li během používání napáječky akumulátorů k jakýmkoliv potížím, ihned přerušete napájení přístroje – zástrčku ihned odpojte od síťové zásuvky.

Napájecí kabel, pokud je přiložen, je určen pouze pro použití speciálně s tímto fotoaparátlem a neměl by se používat s jiným elektrickým zařízením.

Pro zákazníky v Evropě

I Upozornění pro zákazníky v zemích, na které se vztahují směrnice ES

Výrobce tohoto produktu je společnost Sony Corporation, 1-7-1 Konan Minato-ku Tokyo, 108-0075, Japonsko. Oprávněným zástupcem pro EMC a bezpečnost produktů je společnost Sony Deutschland GmbH, Hedelfinger Strasse 61, 70327 Stuttgart, Německo. S otázkami týkajícími se servisu či záruky se obračejte na adresy uvedené ve zvláštních servisních či záručních dokumentech.

Tento výrobek byl testován a bylo shledáno, že splňuje omezení stanovená ve směrnici EMC pro používání propojovacích kabelů kratších než 3 metry.

I Upozornění

Elektromagnetické pole může při specifických frekvencích ovlivnit obraz a zvuk tohoto přístroje.

I Upozornění

Pokud statická elektřina nebo elektromagnetismus způsobí přerušení přenosu dat v polovině (selhání), restartujte aplikaci a znovu připojte komunikační kabel (kabel USB apod.).

I Likvidace nepotřebného elektrického a elektronického zařízení (platné v Evropské unii a dalších evropských státech uplatňujících oddělený systém sběru)



Tento symbol umístěný na výrobku nebo jeho balení upozorňuje, že by s výrobkem po ukončení jeho životnosti nemělo být nakládáno jako s běžným odpadem z domácnosti. Je nutné ho odvézt do sběrného místa pro recyklaci elektrického a elektronického zařízení. Zajištěním správné likvidace tohoto výrobku pomůžete zabránit případným negativním důsledkům na životní prostředí a lidské zdraví, které by jinak byly způsobeny nevhodnou likvidací výrobku.

Recyklováním materiálů, z nichž je vyroben, pomůžete zachovat přírodní zdroje. Podrobnější informace o recyklaci tohoto výrobku zjistíte u příslušného místního úřadu, podniku pro likvidaci domovního odpadu nebo v obchodě, kde jste výrobek zakoupili.

I Nakládání s nepotřebnými bateriemi (platí v Evropské unii a dalších evropských státech využívajících systém odděleného sběru)



Tento symbol umístěný na baterii nebo na jejím obalu upozorňuje, že s baterií opatřenou tímto označením by se nemělo nakládat jako s běžným domácím odpadem.

Symbol nacházející se na určitých typech baterií může být použit v kombinaci s chemickou značkou. Značky pro rtuť (Hg) nebo olovo (Pb) jsou přidány, pokud baterie obsahuje více než 0,0005% rtuti

nebo 0,004% olova.

Správným nakládáním s těmito nepotřebnými bateriemi pomůžete zabránit možným negativním dopadům na životní prostředí a lidské zdraví, k nimž by mohlo docházet v případech nevhodného zacházení s vyřazenými bateriemi. Materiálová recyklace pomůže chránit přírodní zdroje.

V případě, že výrobek z důvodů bezpečnosti, funkce nebo uchování dat vyžaduje trvalé spojení s vloženou baterií, je třeba, aby takovouto baterii vyjmul z přístroje pouze kvalifikovaný personál. K tomu, aby s baterií bylo správně naloženo, předejte výrobek, který je na konci své životnosti na místo, jenž je určené ke sběru elektrických a elektronických zařízení za účelem jejich recyklace.

Pokud jde o ostatní baterie, prosím, nahlédněte do té části návodu k obsluze, která popisuje bezpečné vyjmutí baterie z výrobku.

Nepotřebnou baterii odevzdejte k recyklaci na příslušné sběrné místo.

Pro podrobnější informace o recyklaci tohoto výrobku či baterii kontaktujte, prosím, místní obecní úřad, firmu zabezpečující místní odpadové hospodářství nebo prodejnu, kde jste výrobek zakoupili.

Podívejte se do příručky „Uživatelská příručka Cyber-shot“ (HTML) na přiloženém disku CD-ROM

Podrobnosti o pokročilejších funkcích si prosím prostřednictvím počítače přečtete v příručce „Uživatelská příručka Cyber-shot“ (HTML) na disku CD-ROM (příložen).



Vložte disk CD-ROM do jednotky CD-ROM.

Pro uživatele Windows:

- ① Klepněte na [Uživatelská příručka] → [Instalace].
- ② „Uživatelská příručka“ může být spuštěna pomocí zástupce na ploše.

Pro uživatele Macintosh:

- ① Vyberte dokument [Uživatelská příručka] a zkopírujte složku [cz] uloženou ve složce [Uživatelská příručka] do počítače.
- ② Po ukončení kopírování poklepejte na „index.html“ ve složce [cz].









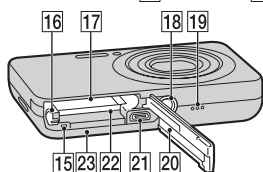
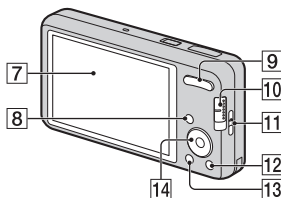
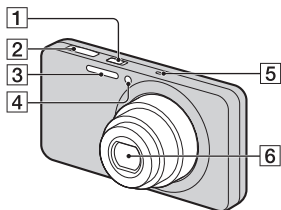



CZ

Kontrola přiloženého příslušenství

- Nabíječka akumulátorů BC-CSN/BC-CSNB (1)
- Napájecí kabel (v USA a Kanadě není přiložen) (1)
- Nabíjecí blok akumulátorů NP-BN1 (1)
- Kabel USB, A/V k víceúčelovému konektoru (1)
- Řemínek na zápěstí (1)
- CD-ROM (1)
 - Aplikační software Cyber-shot
 - „Uživatelská příručka Cyber-shot“
- Návod k obsluze (tato příručka) (1)

Popis součástí



- 1 Tlačítko ON/OFF (Napájení)/ kontrolka napájení
- 2 Tlačítko spouště
- 3 Blesk
- 4 Kontrolka samospouště/
Kontrolka snímání úsměvu/
Iluminátor AF
- 5 Mikrofon
- 6 Objektiv
- 7 LCD displej
- 8 Tlačítko  (Přehrávání)
- 9 Pořizování snímků: Tlačítko W/T (Transfokace)
Pro prohlížení: Tlačítko Q (Transfokace při přehrávání)/Tlačítko  (Přehled)
- 10 Přepínač režimů
- 11 Očko na řemínek k zápěstí
- 12 Tlačítko  /  (Nápověda k fotoap/Vymazat)
- 13 Tlačítko MENU
- 14 Ovládací tlačítko
Zapnuté menu:  /  /  /  / 
Vypnuté menu: DISP /  /  /  / Zaměřené ostření
- 15 Kontrolka přístupu
- 16 Páčka k vysunutí akumulátoru
- 17 Slot k vložení akumulátoru
- 18 Závit stativu
- Použijte stativ se šroubem kratším než 5,5 mm. Jinak nebudete moci fotoaparát pevně připevnit a mohlo by dojít k jeho poškození.
- 19 Reprodaktor
- 20 Kryt slotu pro akumulátor/
paměťovou kartu
- 21 Víceúčelový konektor (Type3a)
- 22 Slot pro paměťovou kartu
- 23 Značka  (TransferJet™)

Nabíjení bloku akumulátorů

Pro zákazníky v USA
a Kanadě

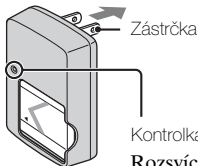

Kontrolka CHARGE

Rozsvíceno: Nabíjení

Vypnuto: Nabíjení dokončeno (normální nabití)

Pro zákazníky v jiných zemích nebo
oblastech než v USA a Kanadě

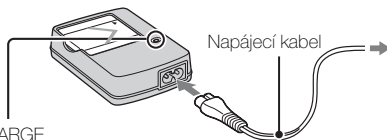

Napájecí kabel

1 Vložte blok akumulátorů do nabíječky.

- Akumulátor lze nabíjet, i když není zcela vybitý.

2 Připojte nabíječku k síťové zásuvce.

- Pokud pokračujete v nabíjení bloku akumulátorů po více než jednu hodinu poté, co kontrolka CHARGE zhasne, nabití vydrží trochu déle (plné nabití).

Nabíjecí doba

Plná nabíjecí doba: zhruba 245 min.

Normální nabíjecí doba: zhruba 185 min.

Poznámky

- Výše uvedené doby nabíjení platí při nabíjení zcela vybitého bloku akumulátorů při teplotě 25 °C. Nabíjení může v závislosti na podmínkách použití a okolnostech trvat déle.
- Připojte nabíječku k nejbližší síťové zásuvce.
- Po skončení nabíjení odpojte napájecí kabel ze síťové zásuvky a blok akumulátorů vyjměte z nabíječky.
- Ujistěte se, že používáte blok akumulátorů nebo nabíječku opravdu vyrobené společností Sony.

CZ

■ Životnost akumulátoru a počet statických snímků, které lze nahrát/prohlížet

		Životnost akumulátoru (min.)	Počet snímků
Pořizování fotografií	DSC-W570/ W580	Zhruba 110	Zhruba 220
Prohlížení fotografií	DSC-W570	Zhruba 290	Zhruba 5800
	DSC-W580	Zhruba 280	Zhruba 5600
Snímání videa	DSC-W570/ W580	Zhruba 100	—

Poznámky

- Počet snímků, které lze nahrát, je přibližný při snímání s plně nabitým akumulátorem. Může jich být méně. Záleží na okolnostech.
- Počet snímků, které lze nahrát, platí pro snímání za následujících podmínek:
 - Použití karty Sony „Memory Stick PRO Duo“ (Mark2) (prodává se samostatně).
 - Když se používá plně nabitý blok akumulátorů (přiložen) při teplotě prostředí 25°C.
- Počet statických snímků, které mohou být zaznamenány, je založen na standardu CIPA, a platí pro snímání v následujících podmínkách. (CIPA: Camera & Imaging Products Association)
 - DISP (Nastavení zobraz. obrazovky) je nastaveno na [Normální].
 - Snímání jednou za 30 vteřin.
 - Transfokátor je střídavě přepínán mezi stranami W a T.
 - Blesk použit při každém druhém snímání.
 - Napájení zapnuto a vypnuto při každém desátém snímání.
- Životnost akumulátoru pro video platí pro snímání za následujících podmínek:
 - Režim nahrávání: 720 FINE
 - Když kvůli nastaveným omezením skončí plynulé nahrávání (str. 18), stisknete znovu tlačítko spouště a pokračujete ve snímání. Funkce pro snímání, například transfokace, nepracují.

Vkládání bloku akumulátorů/paměťové karty (prodává se samostatně)

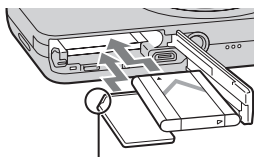
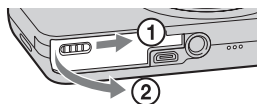

Ujistěte se, že oříznutý roh je ve správném směru.

1 Otevřete kryt.

2 Vložte paměťovou kartu (prodává se samostatně).

- Paměťovou kartu vložte oříznutým rohem tak jako na obrázku, aby zaklapla na místo.

3 Vložte blok akumulátorů.

- Se stisknutou páčkou k vysunutí akumulátoru vložte blok akumulátorů, jak je to vidět na obrázku. Zkontrolujte, že páčka k vysunutí akumulátoru po vložení zacvakne.

4 Zavřete kryt.

- Uzavření krytu s nesprávně vloženým akumulátorem může poškodit fotoaparát.

■ Paměťové karty, které lze použít

	Paměťová karta	Pro fotografie	Pro videoklipy
A	Memory Stick PRO Duo	○	○
	Memory Stick PRO-HG Duo	○	○
	Memory Stick Duo	○	—
B	Paměťová karta SD	○	○
	Paměťová karta SDHC	○	○
	Paměťová karta SDXC	○	○

- V této příručce se produkty z části A označují termínem „Memory Stick Duo“.
- V této příručce se produktům v části B říká společně karty SD.
- Při nahrávání videa se doporučuje používat Mark2 „Memory Stick Duo“ a karty SD třídy 4 nebo rychlejší.

■ Vyjmutí paměťové karty nebo bloku akumulátorů

Paměťová karta: Jednou zatlačte na paměťovou kartu.

Blok akumulátorů: Vysuňte páčku pro vysunutí akumulátoru. Dávejte pozor, abyste blok akumulátorů neupustili.

Poznámka

- Nikdy nevyjímejte paměťovou kartu ani blok akumulátorů, když svítí kontrolka přístupu (str. 6). Mohlo by dojít k poškození dat na paměťové kartě/ve vnitřní paměti.

Nastavení hodin

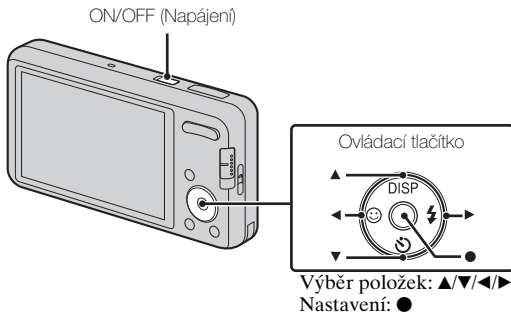

1 Stiskněte tlačítko ON/OFF (Napájení).

Nastavení data a času se zobrazí, když poprvé stisknete tlačítko ON/OFF (Napájení).

- Chvilí trvá, než se napájení zahájí a lze pracovat.

2 Nastavte [Formát data a času], [Letní čas] a [Datum a čas] a pak stiskněte [OK].

- Půlnoc je zobrazena jako 12:00 AM a poledne jako 12:00 PM.

- 3 Zvolte požadovanou oblast podle instrukcí na obrazovce a pak stiskněte ● → [OK].
- 4 Vyberte požadovanou barvu displeje a režim rozlišení podle instrukcí na obrazovce.
- 5 Když se na obrazovce objeví úvodní hlášení [Nápověda k fotoaparátu], stiskněte [OK].

Snímání statických snímků/videoklipů

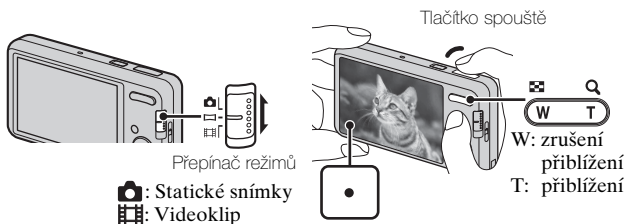

Pořizování fotografií

- 1 Stisknutím tlačítka spouště napůl zaostříte.
Když je obraz zaostřený, ozve se pípnutí a rozsvítí se indikátor ●.
- 2 Stiskněte tlačítko spouště nadoraz.

Snímání videa

- 1 Stiskněte tlačítko spouště nadoraz a pusťte tak nahrávání.
• Tlačítkem transfokace můžete změnit rozsah transfokace.
- 2 Opětovným stisknutím tlačítka spouště nadoraz ukončíte nahrávání.

Poznámky

- Při snímání videoklipu se nahrává zvuk činnosti objektivu při transfokaci.
- Když je fotoaparát nastaven na výchozí nastavení a při teplotě 25°C, můžete snímat plynule po asi 29 minut. Když snímání skončí, můžete opětovným stisknutím tlačítka spouště snímání restartovat. Vlivem teploty může nahrávání na ochranu fotoaparátu automaticky skončit (str. 20).

Prohlížení snímků

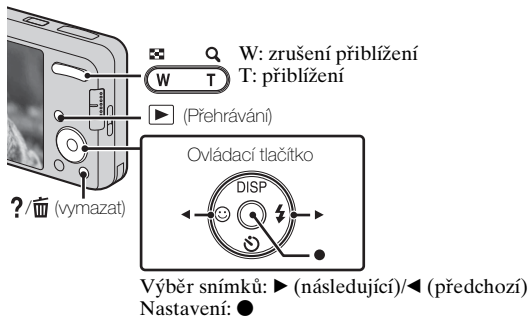

1 Stiskněte tlačítko ► (Přehrávání).

- Když se snímky na paměťové kartě nahrané jinými fotoaparáty přehrávají na tomto fotoaparátu, objeví se registrační obrazovka pro datový soubor.

■ Výběr následujícího/předchozího snímku

Vyberte snímek pomocí ► (další)/◄ (předchozí) na ovládacím tlačítku. Videoklipy prohlížejte stiskem ● ve středu ovládacího tlačítka.

■ Vymazání snímku

- ① Stiskněte tlačítko ?/🗑️ (Vymazat).
- ② Vyberte [Toto foto] pomocí ▲ na ovládacím tlačítku a pak stiskněte ●.

■ Návrat ke snímání

^{CZ} 12 Zpola stiskněte tlačítko spouště.

Nápověda k fotoaparátu

Tento fotoaparát obsahuje vnitřního průvodce funkcemi. Ten umožňuje podle potřeby vyhledávat funkce fotoaparátu.

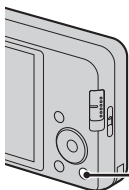

?/🗑️ (Nápověda k fotoaparátu)

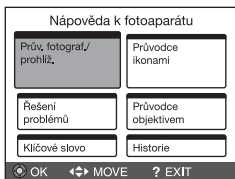

1 Stiskněte tlačítko ?/🗑️ (Nápověda k fotoaparátu).

- Při prohlížení snímků se zobrazí [Vymazat/Nápověda k fotoap]. Vyberte [Nápověda k fotoaparátu].

2 Zvolte si způsob vyhledávání v [Nápověda k fotoaparátu].

Prův. fotograf./prohlíž.: Hledá různé funkce v režimu snímání nebo prohlížení.

Průvodce ikonami: Hledá funkce a význam zobrazených ikon.

Řešení problémů: Hledá běžné problémy a jejich řešení.

Průvodce objektivem: Hledá funkce podle vašich potřeb.

Klíčové slovo: Hledá funkce podle klíčových slov.

Historie: Zobrazí posledních 12 položek zobrazených v [Nápověda k fotoaparátu].

CZ

Úvod do dalších funkcí

Další funkce používané při snímání nebo přehrávání můžete využít pomocí ovládacího tlačítka nebo tlačítka MENU na fotoaparátu. Tento fotoaparát je vybaven průvodcem funkcemi, který umožňuje jednoduchý výběr funkcí. Při zobrazeném průvodci můžete vyzkoušet další funkce.

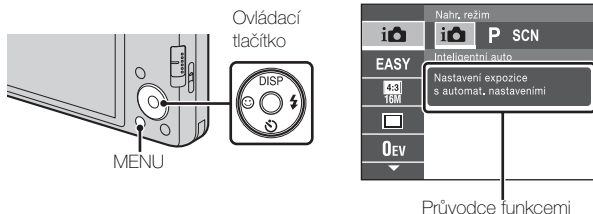

■ Ovládací tlačítko

DISP (Nastavení zobraz. obrazovky): Umožňuje změnit zobrazení na displeji.

☺ (Samospoušť): Umožňuje použití samospouště.

☺ (Snímání úsměvu): Umožňuje použití režimu snímání úsměvu.

⚡ (Blesk): Umožňuje výběr režimu blesku pro fotografie.

■ Položky menu

Snímání

Nahr. režim	Vybere režim nahrávání.
Volba scény	Vybere přednastavená nastavení vhodná pro různé podmínky scény.
Snadný režim	Snímá fotografie s minimem funkcí.
Scéna snímání videa	Při snímání videa vybere režim pod vodou nebo auto.

Scéna snímání panorámatu	Při snímání panoramatických snímků vybere režim plynulého panorámatu nebo plynulého panorámatu pod vodou.
Směr snímání	Nastaví směr pro pohyb fotoaparátu při snímání snímků plynulého panorámatu.
Velik. snímku/ Velikost snímku panorámatu	Vybere velikost snímku pro fotografie, panoramatické snímky nebo videosoubory.
Nastavení série	Vybere režim jednoho snímku nebo série.
EV	Ručně nastaví expozici.
ISO	Nastaví světelnou citlivost.
Vyváž. bílé	Nastaví barevné tóny snímku.
Podvodní vyvážení bílé	Upraví barevné tóny snímku pořízeného pod vodou.
Ostření	Vybere způsob ostření.
Režim měření	Vybere režim měření, který stanoví, kterou část objektu měřit pro určení expozice.
Rozpoznání scény	Nastaví automatickou detekci podmínek snímání v režimu inteligentní auto.
Efekt hladké pleti	Nastaví efekt hladké pleti a úroveň efektu.
Citlivost detekce úsměvu	Nastaví citlivost funkce snímání úsměvu pro detekci úsměvů.
Detekce obličejů	Nastaví detekci obličejů a upraví různá nastavení automaticky.
DRO	Nastaví funkci DRO na korekci jasu a kontrastu a pro zlepšení kvality snímku.



CZ





Redukce zavřených očí	Nastaví na automatické pořízení dvou snímků a výběr snímku, kde oči nejsou zavřené.
Nápověda k fotoaparátu	Hledá funkce fotoaparátu podle vašich potřeb.

Prohlížení

Snadný režim	Nastaví zvětšení velikosti textu a všech indikátorů tak, aby byly lépe vidět.
Prezentace	Vybere způsob plynulého přehrávání.
Poslat prostřed. TransferJet	Posílá snímky z karty Memory Stick pomocí funkce TransferJet do zařízení kompatibilních s TransferJet.
Režim prohlížení	Vybere formát zobrazení pro snímky.
Retuš	Retušuje snímek pomocí různých efektů.
Vymazat	Vymaže snímek.
Chránit	Chrání snímky.
DPOF	Dodá značku objednávky tisku na fotografie.
Otočit	Otočí fotografii doprava nebo doleva.
Výběr složky	Vybere složku, která obsahuje snímky požadované pro přehrávání.
Nápověda k fotoaparátu	Hledá funkce fotoaparátu podle vašich potřeb.

☰ **Položky nastavení**

Pokud stisknete tlačítko MENU při snímání nebo přehrávání, jako konečný výběr se objeví  (Nastav.). Výchozí nastavení můžete změnit na obrazovce  (Nastav.).

 Nastavení pro záběr	Iluminátor AF/Ř. Mřížky/Rozlišení displeje/Digitál. transf./Autom. Orient./Redukce červ. očí/Detekce zavř. očí
 Hlavní nastavení	Zvuk/Language Setting/Průvodce funkcemi/Barva zobrazení/Režim demo/Inicializace/COMPONENT/Videovýstup/Spojení USB/Nastavení LUN/Staž. hudby/Vyprázdnit hudbu/Úspora energie/TransferJet/Eye-Fi
 Nástroj paměťové karty*	Formát./Tvorba nahr. složky/Změna nahr. složky/Vymaz. nahr. složky/Kopírovat/Číslo souboru
 Nastavení hodin	Nastavení oblasti/Nastav. data a času

* Pokud není vložena paměťová karta, zobrazí se  (Nástroj vnitřní paměti) a lze vybrat pouze [Formát.] a [Číslo souboru].

CZ

Počet statických snímků a doba záznamu videoklipů

Počet statických snímků a doba záznamu videoklipů se mohou lišit v závislosti na podmínkách snímání a na paměťové kartě.

☰ **Statické snímky**

(Jednotky: Snímky)

Kapacita Velikost	Vnitřní paměť	Paměťová karta
	cca 27 MB	2 GB
16M	3	265
VGA	165	11500
16:9(12M)	4	325

■ Videoklipy

Tabulka níže uvádí přibližné maximální doby záznamu videoklipů. Jedná se o celkovou dobu pro všechny soubory videoklipů. Nepřetržité snímání je možné po dobu asi 29 minut. Maximální velikost videosouboru je asi 2 GB.

(h (hodiny), m (minuty), s (sekundy))

Velikost \ Kapacita	Vnitřní paměť	Paměťová karta
	cca 27 MB	2 GB
1280×720(Lepší)	—	25m (20m)
1280×720(Standard)	—	40m (25m)
VGA	1m (45s)	1h 20m (1h)



Číslo uvedené v () je minimální doba záznamu.

- Doba záznamu pro video je různá, protože fotoaparát je vybaven funkcí VBR (proměnlivá bitová rychlost), která automaticky upravuje kvalitu snímku podle scény snímání. Když nahráváte rychle se pohybující objekt, je snímek jasnější, ale doba záznamu je kratší, protože pro nahrávku je třeba více paměti.

Doba záznamu se také liší podle podmínek snímání, objektu nebo nastavení velikosti snímku.

Poznámky k používání fotoaparátu

Změna nastavení jazyka

Ke změně nastavení jazyka stiskněte MENU →  (Nastav.) →  (Hlavní nastavení) → [Language Setting].

Použití a péče

S fotoaparátem nezacházejte hrubě, nerozebírejte jej a neupravujte. Chraňte jej před nárazy nebo otřesy a dávejte pozor, abyste jej neupustili a nešlápli na něj. Zvláště opatrně zacházejte s objektivem.

Funkce zabudované v tomto fotoaparátu

Tato příručka popisuje jednotlivé funkce zařízení kompatibilních nebo nekompatibilních s funkcí TransferJet.

Chcete-li si ověřit, zda váš fotoaparát podporuje funkci TransferJet, podívejte se, zda naspodu fotoaparátu najdete následující značku.

Zařízení kompatibilní s TransferJet:  (TransferJet)

Poznámky k nahrávání/přehrávání

- Než začnete fotografovat, vyzkoušejte si práci s fotoaparátem a ověřte si, že pracuje správně.
- Fotoaparát není prachotěsný, není odolný vůči postříkání ani není vodotěsný.
- Nevystavujte fotoaparát působení vody. Pokud se dovnitř fotoaparátu dostane voda, může dojít k poškození. V některých případech pak nelze fotoaparát opravit.
- Nemiřte fotoaparátem do slunce ani jiného přímého světla. Mohli byste způsobit poruchu fotoaparátu.
- Jestliže dochází ke kondenzaci par, před použitím fotoaparátu ji odstraňte.
- Nevystavujte fotoaparát otřesům a úderům. Může to způsobit vadnou funkci a nebude třeba možné nahrávat snímky. Dále to může mít za následek nepoužitelné nahrávací médium nebo poškozená data snímků.

Nepoužívejte ani neukládejte fotoaparát na následujících místech

- Na extrémně horkém, chladném nebo vlhkém místě
Na místech, jako je automobil zaparkovaný na slunci, se může deformovat tělo fotoaparátu a to může způsobit jeho poruchu.
- Na místech vystavených přímému slunci nebo v blízkosti topného tělesa
Tělo fotoaparátu se může zbarvit nebo deformovat a to může způsobit poruchu.
- Na místech vystavených silným vibracím
- V blízkosti míst se silnými rádiovými vlnami, zářením nebo magnetismem.
Fotoaparát by pak nemusel správně nahrávat nebo přehrávat snímky.
- Na písčítých nebo prašných místech
Dbejte, aby do fotoaparátu nepronikl písek nebo prach. Může dojít k poruše funkčnosti, v některých případech neopravitelné.

Při přenášení

S digitálním fotoaparátem v zadní kapse kalhot nebo sukně si nikdy nesedejte na židli ani jiná místa, protože by mohlo dojít k poruše nebo poškození fotoaparátu.

Objektiv Carl Zeiss

Fotoaparát je vybaven objektivem Carl Zeiss schopným reprodukovat ostré obrazy s vynikajícím kontrastem. Objektiv pro tento fotoaparát byl vyroben certifikovaným systémem zaručujícím prvotřídní kvalitu Carl Zeiss v souladu s normami jakosti Carl Zeiss v Německu.

Poznámky k LCD displeji a objektivu

LCD displej je vyroben za použití extrémně přesné technologie, takže více než 99,99% pixelů je funkčních k efektivnímu použití. Přesto se na LCD displeji mohou objevovat nepatrné černé a/nebo jasné tečky (bílé, červené, modré nebo zelené). Tyto tečky vznikají běžně ve výrobě a nijak neovlivňují nahrávání.

Teplota fotoaparátu

Fotoaparát a akumulátor se může při delším používání zahřát, ale nejedná se o závadu.

Ochrana před přehřátím

Vlivem teploty fotoaparátu a akumulátoru možná nebudete moci nahrávat video nebo může dojít k automatickému vypnutí fotoaparátu, což slouží k ochraně přístroje.

Předtím než dojde k vypnutí fotoaparátu, nebudete moci nahrávat video nebo se objeví na displeji LCD hlášení.

Varování k autorským právům

Televizní programy, filmy, videokazety a další materiály mohou být chráněny autorskými právy. Neautorizované nahrávání takových materiálů může být v rozporu s ustanoveními zákonů na ochranu autorských práv.

Za poškozený obsah nebo selhání při nahrávání se neposkytuje žádná náhrada

Sony nemůže poskytovat žádnou náhradu za selhání při nahrávání, ztráty nebo poškození nahraného obsahu způsobené vadnou funkcí fotoaparátu nebo nahrávacích médií atd.

Čištění krytu fotoaparátu

Kryt fotoaparátu otřete jemně navlhčeným měkkým hadříkem, pak otřete do sucha. Pro předcházení poškození povrchu nebo pouzdra:

- Na fotoaparát nepoužívejte chemikálie typu ředidel, benzínu, alkoholu, jednorázových čisticích ubrousků, repelentů, opalovacích krémů nebo insekticidů.

Ilustrace

Pokud není uvedeno jinak, týkají se ilustrace použité v této příručce typu DSC-W570.

Specifikace

Fotoaparát

[Systém]

Zobrazovací zařízení: Barevný snímač CCD 7,75 mm (typ 1/2,3), primární barevný filtr

Celkový počet pixelů fotoaparátu: Asi 16,4 megapixelu

Efektivní počet pixelů fotoaparátu: Asi 16,1 megapixelu

Objektiv: Carl Zeiss Vario-Tessar objektiv s transfokací 5×
f = 4,5 mm – 22,5 mm (25 mm – 125 mm (ekvivalent 35 mm kinofilmu))

F2,6 (W) – F6,3 (T)

Při snímání videa (16:9):

28 mm – 140 mm

Při snímání videa (4:3):

34 mm – 170 mm

SteadyShot: Optický

Expozice: Automatická expozice, Volba scény (12 režimů)

Vyvážení bílé: Automatické, Denní světlo, Zamračeno, Vyvážení bílé u zářivek 1/2/3, Žárovka, Blesk, Stisk

Podvodní vyvážení bílé:

Auto, Podvodní 1/2, Stisk

Interval snímání v režimu série: Přibl. 1,0 sekunda

Formát souboru:

Statické snímky: kompatibilní s JPEG (DCF Ver. 2.0, Exif Ver. 2.3, MPF Baseline), kompatibilní s DPOF

Videoklipy: MPEG-4 Visual

Nahrávací médium: Vnitřní paměť (asi 27 MB), „Memory Stick Duo“, karty SD

Blesk: Rozsah blesku (citlivost ISO (doporučený index expozice) nastavena na Auto):
Zhruba 0,2 m až 3,7 m (W)
Zhruba 1,0 m až 1,5 m (T)

[Vstupní a výstupní konektory]

Víceúčelový konektor: Type3a (AV-out (SD/HD komponentní)/USB/DC-in):
Videovýstup
Audiovýstup (Monaurální)
USB spojení

Spojení USB: Hi-Speed USB (USB 2.0)

[LCD displej]

LCD displej:

DSC-W570:

6,7 cm (typ 2,7) podsvícení TFT

DSC-W580:

7,5 cm (typ 3,0) podsvícení TFT

Celkový počet bodů:

230 400 (960 × 240) bodů

[Napájení, všeobecné]

Napájení: Nabíjecí blok

akumulátorů NP-BN1, 3,6 V

Síťový adaptér AC-LS5

(prodává se samostatně), 4,2 V

Příkon (během pořizování snímků): 1,1 W

Provozní teplota: 0°C až 40°C

Skladovací teplota: -20°C až +60°C

CZ

Rozměry:

DSC-W570: 91,0 mm × 51,5 mm × 19,1 mm (Š/V/H, bez výčnělků)

DSC-W580: 94,0 mm × 56,0 mm × 19,1 mm (Š/V/H, bez výčnělků)

Hmotnost (včetně bloku akumulátorů NP-BN1, „Memory Stick Duo“):

DSC-W570: Asi 116 g

DSC-W580: Asi 127 g

Mikrofon: Monaurální

Reproduktor: Monaurální

Exif Print: Kompatibilní

PRINT Image Matching III:

Kompatibilní

Nabíječka akumulátorů

BC-CSN/BC-CSNB

Požadavky napájení: AC 100 V až 240 V, 50/60 Hz, 2 W

Výstupní napětí: 4,2 V DC, 0,25 A

Provozní teplota: 0°C až 40°C

Skladovací teplota: -20°C až +60°C

Rozměry: Zhruba 55 mm × 24 mm × 83 mm (Š/V/H)

Hmotnost: Asi 55 g

Nabíjecí blok akumulátorů

NP-BN1

Použité akumulátory: Lithium-iontové akumulátory

Maximální napětí: 4,2 V DC

Jmenovité napětí: 3,6 V DC

Maximální nabíjecí napětí: 4,2 V DC

Maximální nabíjecí proud: 0,9 A

Kapacita:

běžná: 2,3 Wh (630 mAh)

minimální: 2,2 Wh (600 mAh)

Změna provedení a parametrů bez upozornění je vyhrazena.

Ochranné známky

- Následující značky jsou ochranné známky společnosti Sony Corporation.
Cyber-shot, „Cyber-shot“, „Memory Stick PRO Duo“, „Memory Stick PRO-HG Duo“, „Memory Stick Duo“, TransferJet a logo TransferJet
- Windows je registrovaná ochranná známka společnosti Microsoft Corporation v USA a/nebo ostatních zemích.
- Macintosh je registrovaná ochranná známka společnosti Apple Inc.
- Logo SDXC je ochrannou známkou společnosti SD-3C, LLC.
- Tento návod obsahuje dále názvy systémů a produktů, které jsou většinou ochrannými nebo registrovanými ochrannými známkami svých autorů či výrobců. Znamky™ nebo ® se v tomto návodu však neuvádějí ve všech případech.

Další informace o produktu a odpovědi na často kladené dotazy naleznete na našich internetových stránkách zákaznické podpory.

<http://www.sony.net/>

Vytištěno na papíru, který je recyklován ze 70% nebo více pomocí inkoustu bez VOC (prchavá organická sloučenina) vyrobeného na bázi rostlinného oleje.

VIGYÁZAT

Tűz és áramütés veszélyének csökkentése érdekében ne tegye ki a készüléket eső vagy nedvesség hatásának.

FONTOS BIZTONSÁGI UTASÍTÁSOK -ŐRIZZE MEG ŐKET VESZÉLY A TŰZVESZÉLY VAGY AZ ELEKTROMOS ÁRAMKÜTÉS VESZÉLYÉNEK ELKERÜLÉSE ÉRDEKÉBEN PONTOSAN KÖVESSE A KÖVETKEZŐ UTASÍTÁSOKAT

Ha a csatlakozódugasz alakja nem illik a hálózati csatlakozóaljzatba, használjon az aljzatnak megfelelő adaptert.

FIGYELEM!

| Akkumulátor

Ha nem megfelelően bánik az akkumulátorral, az felrobbanhat, tüzet, sőt a kikerülő vegyi anyag sérülést is okozhat. Tartsa szem előtt az alábbiakat.

- Ne szedje szét.
- Ne törje össze az akkumulátort, és óvja az ütéstől és az erős fizikai hatásoktól, többek között ne kalapálja, ne ejtse le, ne lépjen rá.
- Ne zárja rövidere az akkumulátor pólusait, és ügyeljen arra is, hogy érintkezőihez ne érjen fémtárgy.
- Óvja a 60 °C fölötti hőmérséklettől: ne tegye ki közvetlen napsugárzásnak, ne hagyja tűző napon parkoló gépkocsiban.
- Ne gyújtsa meg és ne dobja tűzbe.
- Ne használjon se sérült, se olyan lítium ion akkumulátort/elemet, amelyből folyik az elektrolit.
- Ügyeljen arra, hogy az akkumulátort eredeti Sony akkumulátortöltővel, illetve olyan készülékkel töltsen, amely fel tudja tölteni az akkumulátort.
- Kisgyerekektől elzárva tárolja az akkumulátort.
- Tartsa szárazon az akkumulátort.
- Az akkumulátort/elemet csak azonos típusú vagy a Sony által javasolt helyettesítő akkumulátorra/elemre cserélje.
- Az elhasznált akkumulátort azonnal, a használati útmutatóban ismertetett módon dobja ki.

Akkumulátortöltő

Ha a CHARGE jelző nem is világít, az akkumulátortöltő feszültség alatt áll mindaddig, amíg azt ki nem húzza a fali konnektorból. Ha az akkumulátor töltő használata közben üzemzavart tapasztal, akkor azonnal húzza ki a csatlakozódugót a fali konnektorból, hogy áramtalanítsa a készüléket.

A tápkábelt kifejezetten ezzel a fényképezőgéppel való használatra tervezték, más elektromos készülékhez nem szabad használni.

Az európai vásárlók figyelmébe

Megjegyzés az EU-s irányelveket követő országokban élő vásárlóink számára

A termék gyártója a Sony Corporation (címe: 1-7-1 Konan Minato-ku Tokyo, 108-0075 Japán). EMC- és termékbiztonsági ügyekben a hivatalos márkaképviseletet a Sony Deutschland GmbH (címe: Hedelfinger Strasse 61, 70327 Stuttgart, Németország) látja el. Kérjük, hogy minden szerviz- és garanciakérdéssel a különálló szerviz- és garancia dokumentumban megadott címen keresse fel munkatársainkat.

Ezt a terméket bevizsgálták, és úgy találták, hogy az EMC előírásokban meghatározott korlátokon belül esik, ha 3 méternél rövidebb átjátszókábelrel használják.

Figyelem

Bizonyos frekvenciájú elektromágneses mezők e készülék kép- és hangminőségét befolyásolhatják.

Megjegyzés

Ha sztatikus elektromosság vagy elektromágneses erőtér miatt az adatátvitel megszakad, indítsa újra az alkalmazást, vagy húzza ki, majd csatlakoztassa ismét az adatátviteli (USB stb.) kábelt.

Feleslegessé vált elektromos és elektronikus készülékek hulladékként való eltávolítása (Használható az Európai Unió és egyéb európai országok szelektív hulladékgyűjtési rendszereiben)



Ez a szimbólum a készüléken vagy a csomagolásán azt jelzi, hogy a terméket ne kezelje háztartási hulladékként. Kérjük, hogy az elektromos és elektronikai hulladék gyűjtésére kijelölt gyűjtőhelyen adja le. A feleslegessé vált termék helyes kezelésével segít megelőzni a környezet és az emberi egészség károsodását, mely bekövetkezhetne, ha nem követi a hulladékkezelés helyes módját. Az anyagok újrahasznosítása segít a természeti erőforrások megőrzésében. A termék újrahasznosítása érdekében további

információért forduljon a lakhelyén az illetékesekhez, a helyi hulladékgyűjtő szolgáltatóhoz vagy ahhoz az üzlethez, ahol a terméket megvásárolta.

I Feleslegessé vált elemek hulladékként való eltávolítása (Használható az Európai Unió és egyéb európai országok szelektív hulladékgyűjtési rendszereiben)



Ez a szimbólum az elemen vagy annak csomagolásán azt jelzi, hogy a terméket ne kezelje háztartási hulladékként.

Egyes elemeken vagy azok csomagolásán ez a szimbólum együtt szerepelhet a higany (Hg) vagy az ólom (Pb) vegyjelével akkor, ha az elem 0,0005%-nál több higanyt vagy 0,004%-nál több ólmot tartalmaz.

Kérjük, hogy azt a használt elemek gyűjtésére kijelölt gyűjtőhelyen adja le. A feleslegessé vált elemek helyes kezelésével segít megelőzni a környezet és az emberi egészség károsodását, mely bekövetkezhetne, ha nem követi a hulladékkezelés helyes módját. Az anyagok újrahasznosítása segít a természeti erőforrások megőrzésében.

Olyan berendezéseknél alkalmazott elemeket, ahol biztonsági, teljesítményi, illetve adatok megőrzése érdekében elengedhetetlen az energiaellátás folyamatosságának biztosítása, csak az arra felkészült szerviz állomány cserélheti ki.

Beépített elem esetén, hogy biztosítható legyen az elem megfelelő kezelése, a termékének felhasználásakor jutassa el azt az arra kijelölt elektromos és elektronikus hulladékgyűjtő pontra.

Minden más elem esetén kérjük, hogy tanulmányozza, milyen módon lehet biztonságosan az elemet a készülékből eltávolítani. Az elemet a használt elemek megfelelő begyűjtőhelyén adja le.

A termék újrahasznosítása érdekében további információért forduljon a lakhelyén az illetékesekhez, a helyi hulladékgyűjtő szolgáltatóhoz vagy ahhoz az üzlethez, ahol a terméket megvásárolta.

Olvassa el a mellékelt CD-ROM-on található „Cyber-shot felhasználói útmutató” (HTML) című dokumentumot

A magasabb szintű műveletek részletes ismertetését a CD-ROM-on (mellékelt) található „Cyber-shot felhasználói útmutató” (HTML) dokumentumban számítógép segítségével olvashatja.



Helyezze be a CD-ROM-ot a CD-ROM-meghajtóba.

Windows-t használóknak:

- ① Kattintson az [Felhasználói útmutató] → [Telepítés] lehetőségre.
- ② Indítsa el a „Felhasználói útmutató”-t az asztal parancsikijáról.

Macintosh-t használóknak:

- ① Válassza a [Felhasználói útmutató] lehetőséget, majd másolja a [Felhasználói útmutató] mappában található [hu] mappát a számítógépre.
- ② Ha a másolás befejeződött, kattintson duplán a [hu] mappában található „index.html” fájlra.

HU

A mellékelt tartozékok ellenőrzése

- Akkumulátortöltő BC-CSN/BC-CSNB (1)
- Hálózati tápkábel (nem mellékelt tartozék az USA-ban és Kanadában) (1)
- Újratölthető akkumulátoregység NP-BN1 (1)
- USB, A/V kábel a többcélú kivezetéshez (1)
- Csuklósíj (1)
- CD-ROM (1)
 - Cyber-shot alkalmazási szoftver
 - „Cyber-shot felhasználói útmutató”
- Használati útmutató (ez az útmutató) (1)

Részek azonosítása

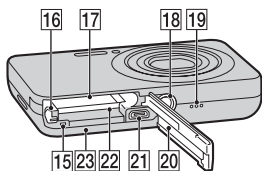
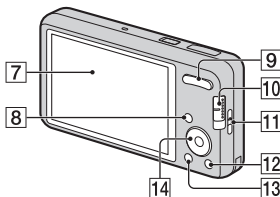
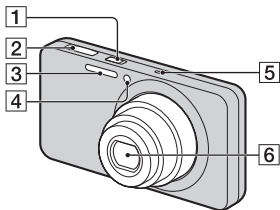

- 1 ON/OFF (Bekapcsoló) gomb/
Bekapcsolás lámpa
- 2 Exponálógomb
- 3 Vaku
- 4 Önkioldó jelzője/Mosoly
exponálás lámpa/AF
segédfény
- 5 Mikrofon
- 6 Lencse
- 7 LCD-képernyő
- 8 ▶ (Lejátszás) gomb

- 9 Felvétel készítéséhez:
W/T (Zoom) gomb
Megtekintéshez: Q (Lejátszás
zoom) gomb/☒ (Index) gomb
- 10 Üzem módkapcsoló
- 11 Fül a csuklósíj számára
- 12 ?/☒ (Beépített sűrítő/Töröl)
gomb
- 13 MENU gomb
- 14 Vezérlőgomb
Menü bekapcsolva:
▲/▼/◀/▶/●
Menü kikapcsolva:
DISP/☺/☻/⚡/Követőfókusz
- 15 Memóriaműködés-jelző
- 16 Akkumulátorkioldó kar
- 17 Akkumulátorbehelyező nyílás
- 18 Állványcsatlakozó
 - Használjon olyan állványt,
amelynek rögzítőcsavarja
rövidebb 5,5 mm-nél.
Ellenkező esetben nem lehet a
fényképezőgépet az állványon
megfelelően rögzíteni, és a
fényképezőgép megsérülhet.
- 19 Hangszóró
- 20 Akkumulátor-/
memóriakártya-fedél
- 21 Többcélú csatlakozó (Type3a)
- 22 Memóriakártya-hely
- 23 ✍ (TransferJet™) jel

Az akkumulátoregység feltöltése

Az USA-beli és a kanadai vásárlóknak

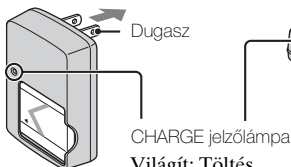

Világít: Töltés

Ki: Feltöltés befejeződött (normál töltés)

Az USA-n és Kanadán kívüli országok/ tartományok vásárlóinak

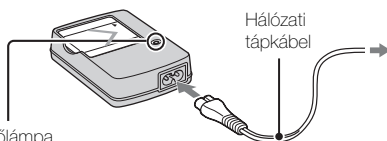

1 Helyezze be az akkumulátoregységet az akkumulátortöltőbe.

- Az akkumulátort részlegesen töltött állapotból is feltöltheti.

2 Csatlakoztassa az akkumulátortöltőt a fali csatlakozóhoz.

- Ha az akkumulátoregységet a CHARGE lámpa elalvása után megközelítőleg még egy óráig tölti, akkor a töltöttség valamivel tovább tart (teljes töltés).

Töltési idő

Teljes töltési idő: kb. 245 perc

Normál töltési idő: kb. 185 perc

Megjegyzések

- Fent látható a teljesen lemerült akkumulátoregységek töltéséhez szükséges idő 25°C-os hőmérsékleten. A töltés a használati feltételek és a körülmények függvényében hosszabb ideig is tarthat.
- Csatlakoztassa az akkumulátortöltőt a legközelebbi fali csatlakozóhoz.
- Amikor a töltés befejeződött, húzza ki a hálózati tápkábelt a fali konnektorból, és vegye ki az akkumulátoregységet az akkumulátortöltőből.
- Ügyeljen arra, hogy eredeti Sony akkumulátoregységet és akkumulátortöltőt használjon.

Az akkumulátor üzemidő és a rögzíthető/ megtekinthető állóképek száma

		Akkumulátor használati idő (perc)	Képek száma
Fényképezéskor	DSC-W570/ W580	Kb. 110	Kb. 220
Fényképek megtekintése	DSC-W570	Kb. 290	Kb. 5800
	DSC-W580	Kb. 280	Kb. 5600
Mozgóképeket vesz fel.	DSC-W570/ W580	Kb. 100	—

Megjegyzés

- A rögzíthető képek száma egy megközelítő érték, amely teljesen feltöltött akkumulátoregység használata esetén érvényes. A körülményektől függően a valós érték alacsonyabb is lehet.
- Rögzíthető képek száma fényképezéskor, az alábbi használati feltételek mellett:
 - Sony „Memory Stick PRO Duo” (Mark2) (külön megvásárolható) használata.
 - Teljesen feltöltött akkumulátoregység (mellékelt) használata 25°C-os környezeti hőmérsékleten.
- A rögzíthető fényképek számának meghatározása a CIPA szabványon alapul, az alábbi feltételek között fényképezve. (CIPA: Camera & Imaging Products Association)
 - A DISP (A képernyő kijelző beállításai) beállítása [Normál].
 - Fényképfelvétel minden 30. másodpercben.
 - A zoom felváltva kapcsolódik a W és a T végállapotok között.
 - A vaku minden második felvételnél villan.
 - A fényképezőgép minden tíz alkalomból egyszer be-, majd kikapcsolódik.
- Akkumulátor-üzemidő mozgóképek rögzítésekor, az alábbi használati feltételek mellett:
 - Felvételi üzemmód: 720 FINE
 - Ha a beállított korlátozás miatt a folyamatos felvétel véget ér (19. oldal), az exponológomb ismételt megnyomásával a felvétel folytatható. A fényképezési funkciók – például a zoomolás – nem működnek.

Az akkumulátoregység/memóriakártya (külön megvásárolható) behelyezése

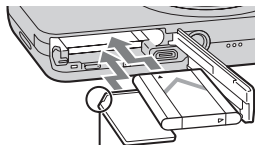
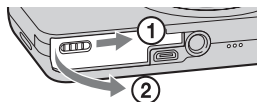

Ügyeljen rá, hogy a bevágott sarok jó irányba nézzen.

- 1 Nyissa fel a fedelet.
- 2 Helyezze be a memóriakártyát (külön megvásárolható).
 - Tolja be a memóriakártyát a bevágott sarkával olyan irányba, ahogy az ábrán látható, amíg a helyére nem kattann.
- 3 Helyezze be az akkumulátoregységet.
 - Nyomja meg és tartsa lenyomva az akkumulátorkioldó kart, ahogy az ábrán látható. A behelyezés után ellenőrizze, hogy az akkumulátorkioldó kar a helyére záródott-e.
- 4 Csukja le a fedelet.
 - Ha a fedelet nem megfelelően behelyezett akkumulátorral próbálja lezárni, a fényképezőgép károsodhat.

HU

■ Használható memóriakártyák

	Memóriakártya	Fényképekhez	Mozgóképekhez
A	Memory Stick PRO Duo	○	○
	Memory Stick PRO-HG Duo	○	○
	Memory Stick Duo	○	—
B	SD memóriakártya	○	○
	SDHC memóriakártya	○	○
	SDXC memóriakártya	○	○

- Ebben az útmutatóban a „Memory Stick Duo” közös megnevezést használjuk az „A” csoportba sorolt termékekre.

HU
9

- Ebben az útmutatóban az SD kártya közös megnevezést használjuk a „B” csoportba sorolt termékekre.
- Mozgóképek felvételéhez Mark2 „Memory Stick Duo” és Class 4 vagy gyorsabb SD kártya használata ajánlott.

■ A memóriakártya/akkumulátoregység eltávolítása

Memóriakártya: Nyomja meg egyszer a memóriakártyát.

Akkumulátoregység: Csúsztassa el az akkumulátorkioldó kart. Ügyeljen, hogy ne ejtse le az akkumulátoregységet.

Megjegyzés

- Soha ne vegye ki a memóriakártyát/akkumulátoregységet, ha világít a memóriaműködés-jelző lámpa (6. oldal). Ez a memóriakártyán/belső memóriában tárolt adatok sérülését okozhatja.

Az óra beállítása

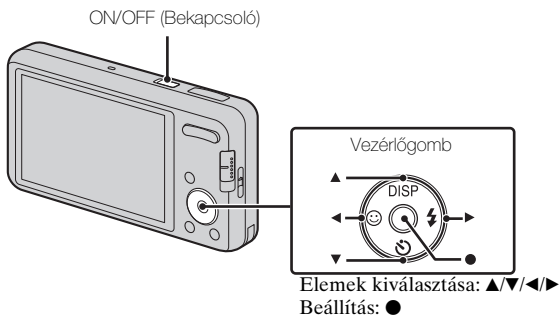

- 1** Nyomja meg az ON/OFF (Bekapcsoló) gombot.
Az ON/OFF (Bekapcsoló) gomb első megnyomásakor a dátumot és HU
időt beállító képernyő jelenik meg.
 - Egy kis időbe telhet, míg a gép bekapcsol, és lehetővé teszi a működést.
- 2** Adja meg a [Dátum és idő form.], [Téli-nyári időszak] és a [Dátum és idő] beállítást, majd nyomja meg az [OK] gombot.
 - Az éjfél a 12:00 AM, a délut a 12:00 PM jelöli.
- 3** Válassza ki a kívánt területet a képernyőn megjelenő utasításokat követve, majd nyomja meg: ● → [OK].
- 4** A képernyőn megjelenő utasításokat követve válassza ki a megjelenítés kívánt színét és felbontását.
- 5** Ha a [Beépített sűgő] bemutatkozó üzenete megjelenik a képernyőn, nyomja meg az [OK] gombot.

Fényképek és mozgóképek készítése

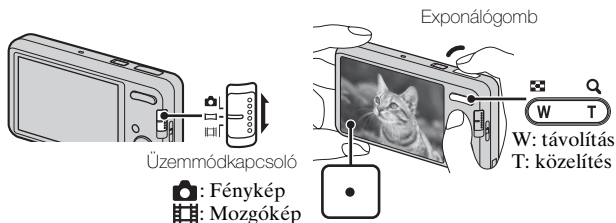

Fényképezéskor

1 Nyomja meg félig az exponálógombot, hogy fókuszáljon.

Amikor a kép a fókuszban van, sípolás hallható, és a ● jelzés világítani kezd.

2 Nyomja le teljesen az exponálógombot.

Mozgóképe készítésekor

1 Nyomja le teljesen az exponálógombot, hogy videofelvételt rögzítsen.

• A zoomarány módosításához használja a zoom gombot.

2 Nyomja le teljesen az exponálógombot újra, hogy a rögzítés befejeződjön.

Megjegyzések

- Mozgókép rögzítésekor előfordulhat, hogy a felvételen a lencse működésének zaja is hallható, amikor a zoom funkció működik.
- Körülbelül 29 percnyi folyamatos felvétel készíthető, ha a hőmérséklet 25°C, és a fényképezőgép a gyári alapértékekre van beállítva. Ha a felvétel leáll, az exponálógombot teljesen lenyomva újraindíthatja. A felvételi környezet hőmérsékletétől függően előfordulhat, hogy a fényképezőgép védelme érdekében a felvétel automatikusan leáll (21. oldal).

Képek megtekintése

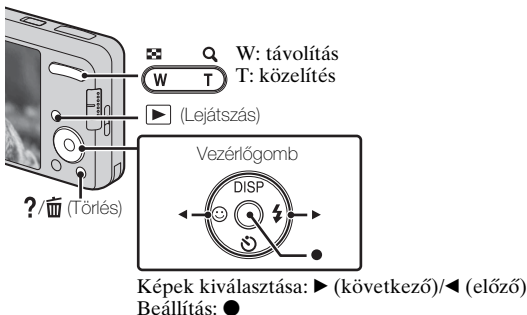

1 Nyomja meg a ▶ (Lejátszás) gombot.

- Ha a fényképezőgépen más fényképezőgéppel készített képeket próbál meg lejátszani egy memóriakártyáról, akkor a képkezelő fájl regisztrációs képernyő jelenik meg.

HU

■ Az előző/következő kép kiválasztása

Válasszon ki képet a ▶ (következő)/◀ (előző) gombbal a vezérlógombon. A mozgóképek megtekintéséhez nyomja meg a ● gombot a vezérlógomb közepén.

■ Kép törlése

- 1 Nyomja meg a ?/🗑️ (Törlés) gombot.
- 2 Válassza ki az [E képet] a ▲ gombbal a vezérlógombon, majd nyomja meg a ● gombot.

■ Visszatérés fényképezéshez

Az exponálógombot félig nyomja le.

Beépített súgó

A fényképezőgépnek van egy beépített Funkció útmutatója. A segítségével megkeresheti a fényképezőgép funkciói közül az Önnek megfelelőt.

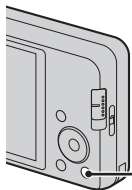

?/🗑️
(Beépített súgó)



1 Nyomja meg a ?/🗑️ (Beépített súgó) gombot.

- Képek megtekintése közben megjelenik a [Töröl/Beépített súgó] parancs. Válassza a [Beépített súgó]-t.

2 Válassza ki a [Beépített súgó] keresési módját.

Felv./lejátszás útmutató: Keresés a különféle használati funkciók között felvétel/lejátszás üzemmódban.

Ikon útmutató: A megjelenített ikonok funkciójának és jelentésének keresése.

Hibaelhárítás: Keresés a gyakori problémák és megoldásuk között.

Objektív útmutató: A célnak megfelelő funkció megkeresése.

Kulcsszó: Funkciókeresés kulcsszavak alapján.

Előzmények: A [Beépített súgó]-ban utoljára megjelenített 12 elem megtekintése.

Egyéb funkciók bemutatása

A fényképezés vagy lejátszás közben használható egyéb funkciók a fényképezőgép vezérlőgombjával vagy MENU gombjával vezérelhetők. A fényképezőgépben van egy Funkció útmutató, amely segít a kívánt funkció kiválasztásában. Az útmutató megtekintése közben kipróbálhatja az egyéb funkciókat.

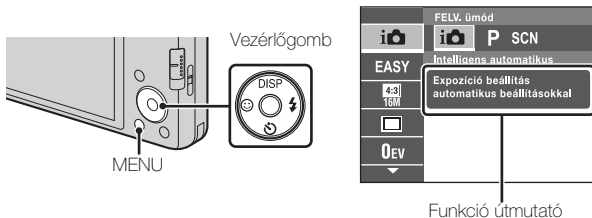

■ Vezérlőgomb

DISP (A képernyő kijelző beállításai): Lehetővé teszi a képernyő megjelenítési beállításainak módosítását.

☺ (Önkioldó): Lehetővé teszi az önkioldó használatát.

☺ (Mosoly exponálás): Lehetővé teszi a Mosoly exponálás üzemmód használatát.

⚡ (Vaku): Lehetővé teszi a vaku üzemmód kiválasztását állóképekhez.

■ Menütételek

Fényképezés

FELV. üzmod	A felvételi üzemmód kiválasztása.
Jelenet	Kiválaszthatja a különféle helyszíni körülményeknek megfelelő, előre meghatározott beállításokat.
Egyszerű üzemmód	Állóképek készítése a legkevesebb funkció használatával.
Mozgóképfelvételi színhely	Mozgóképfelvételekor válassza a Víz alatti üzemmód vagy az Auto lehetőséget.

Panorámakép-felv. színhely	Panorámaképek készítésekor válassza a Panorámapásztázás üzemmódot vagy a Víz alatti panorámapásztázás üzemmódot.
Fényképezési irány	Panorámapásztázás használatkor beállítható a fényképezőgép pásztázási iránya.
Képméret/ Panorámakép mérete	Kiválaszthatja a képméretet fényképek, panorámaképek és mozgóképfájlok készítéséhez.
Sorozatkép beállítások	Választhat egyképes és sorozatkép üzemmód között.
EV	Az expozíció kézi módosítása.
ISO	Beállítja a fényérzékenységet.
Fehér egyensúly	Beállíthatja egy kép színtónusait.
Víz alatti fehéregyensúly	Beállíthatja egy víz alatt rögzített kép színtónusait.
Fókusz	Kiválaszthatja a fókuszálási módot.
Fénymérési mód	Kiválaszthatja a fénymérési üzemmódot, amely meghatározza, hogy a fényképezőgép a tárgy mely részére mérjen az expozíció beállításakor.
Színhely felismerés	Beállíthatja, hogy Intelligens automatikus üzemmódban a készülék automatikusan érzékelje a fényképezés feltételeit.
Sima bőr effektus	Beállíthatja a Sima bőr effektus használatát és a hatás erősségét.
Mosolyérzékelés mértéke	Beállíthatja a Mosolyexponálás érzékenységet mosoly érzékeléséhez.
Arcfelismerés	Beállíthatja, hogy a készülék érzékelje az alanyok arcát, és különféle beállításokat automatikusan megadjon.



DRO	Beállíthatja a DRO funkciót, amely a fénykép minőségének növelése érdekében korrigálja a világosságot és a kontrasztot.
Csukott szem csökkentés	Beállíthatja, hogy a fényképezőgép automatikusan két képet készítsen, és kiválassza azt a képet, amelyen a szemek nincsenek csukva.
Beépített súgó	A célnak megfelelő fényképezőgép-funkció megkeresése.

Megtekintés



Egyszerű üzemmód	Beállíthatja a szövegméretet, hogy a kijelzések könnyebben láthatók legyenek.
Diabemutató	Kiválaszthatja a folyamatos lejátszás módját.
TransferJet küldés	Képeket küldhet TransferJet funkciós Memory Stick kártyáról TransferJet kompatibilis eszközökre.
Megtekintő üzemmód	Kiválaszthatja a képek megjelenítési formátumát.
Retusál	Retusálhat egy képet különféle effektusokkal.
Töröl	Törölhet egy fényképet.
Véd	Zárolhatja a képeket.
DPOF	Nyomatási rendelés jelet adhat egy állóképhez.
Forgatás	Elforgathat egy állóképet jobbra vagy balra.
Mappa kiválaszt.	Kiválaszthatja azt a mappát, amely a lejátszani kívánt képeket tartalmazza.
Beépített súgó	A célnak megfelelő fényképezőgép-funkció megkeresése.

HU

Elemek beállítása

Ha megnyomja a MENU-t felvétel vagy lejátszás közben, a  (Beáll. ok) az utolsó választási lehetőség. Az alapértelmezett beállításokat a  (Beáll. ok) képernyőn változtathatja meg.

 Fényképezés beáll.	AF segédfény/Rácsvonal/Megjelen. felbontás/Digitális zoom/Autom. Irány/Vörösszem cs/Villogó riasztás
--	--

 Fő beállítások	Csipogás/Language Setting/Funkció tár/A kijelző színe/Bemutató/Inicializál/COMPONENT/Videó ki/USB csatl./LUN beállítások/Zene letölt./Zenét ürít/Energiatakarékos/TransferJet/Eye-Fi
 Memóriakártya eszköz*	Formáz/FELVmappa lh/FELVmappa cs/FELV.mappa törlés/Másolás/Fájlsorszám
 Óra beállítások	Zóna beállítás/Dátum és idő beáll.

* Ha a fényképezőgépben nincs memóriakártya, akkor a  (Belső memória eszköz) jelenik meg, és csak a [Formáz] vagy a [Fájlsorszám] lehetőség választható.

A fényképek száma és a felvehető video ideje

A készített képek száma és a felvételi idő változhat a fényképezés körülményeitől és a memóriakártyától függően.

Fényképek

(Mértékegység: képszám)

Méret \ Tárcapacitás	Belső memória	Memóriakártya
	Kb. 27 MB	2 GB
16M	3	265
VGA	165	11500
16:9(12M)	4	325

Mozgóképek

Az alábbi táblázatban a maximális felvételi idők megközelítő értékei láthatók. Ezek az összes mozgóképfájl teljes idejére vonatkoznak. Folyamatos felvételt körülbelül 29 percig készíthet. A mozgóképfájlok méretének felső korlátja körülbelül 2 GB.

(h (óra), m (perc), s (másodperc))

Méret \ Tárcapacitás	Belső memória	Memóriakártya
	Kb. 27 MB	2 GB
1280×720(Kiváló)	—	25m (20m)
1280×720(Standard)	—	40m (25m)
VGA	1m (45s)	1h 20m (1h)

A () zárójelben a minimális felvételi időt tüntettük fel.



- A videofelvételek felvételi ideje változó, mert a fényképezőgép VBR (Variable Bit Rate; változó bitsebességű) formátumot használ, ami a képmínőséget automatikusan a felvett jelenethez igazítja. Gyorsan mozgó tárgy esetén a kép részletesebb lesz, de a felvételi idő rövidebb, mert több memória kell a felvételhez.

A felvételi idő változhat a fényképezés körülményei, a tárgy és a képméret beállításainak függvényében is.

HU

A fényképezőgép használatával kapcsolatos megjegyzések

A nyelvbeállítás módosítása

A nyelvbeállítás módosításához nyomja meg: MENU →  (Beáll. ok) →  (Fő beállítások) → [Language Setting].

Használat és gondozás

Bánjon óvatosan a készülékkel: ne szerelje szét, ne alakítsa át, és ne tegye ki túlzott fizikai igénybevételnek (pl. ütögetés, leejtés, rálépés). Különösen ügyeljen az objektív kezelésekor.

A fényképezőgép funkciói

Ez az útmutató a TransferJet-kompatibilis/inkompatibilis eszközök funkcióit ismerteti.

Ha kíváncsi, hogy a fényképezőgépe támogatja-e a TransferJet funkciót, akkor nézze meg, hogy látható-e az alábbi jel a fényképezőgép alján.

TransferJet-kompatibilis eszköz:  (TransferJet)

HU
19

A felvétellel/lejátszással kapcsolatos megjegyzések

- A felvétel megkezdése előtt próbafelvétellel ellenőrizze a fényképezőgép hibátlan működését.
- A fényképezőgép nem porálló, nem cseppálló és nem vízálló.
- Óvja a fényképezőgépet a víztől. A fényképezőgép belsejébe jutó víz hibás működést okozhat. Előfordulhat, hogy a fényképezőgép nem javítható meg.
- Ne fordítsa a fényképezőgépet a nap vagy más fényes fényforrás felé. Ez a fényképezőgép hibás működését okozhatja.
- Ha pára csapódik le rá, a fényképezőgép használata előtt távolítsa el azt.
- Ne rázza vagy ütögetesse a fényképezőgépet. Ez meghibásodást okozhat, és előfordulhat, hogy nem tud képeket rögzíteni. Ezenkívül az adathordozó használhatatlanná válhat, vagy a képadatok sérülhetnek.

Ne használja/tárolja a fényképezőgépet az alábbi helyeken

- Különösen meleg, hideg vagy párás helyen
Például napon parkoló autóban a fényképezőgép burkolata deformálódhat, és ez hibás működéshez vezethet.
- Közvetlen napfényben vagy fűtőtesthez közel
A fényképezőgép burkolata elszíneződhet vagy deformálódhat, és ez hibás működéshez vezethet.
- Erős rázkódásnak kitett helyen
- Erős rádióhullámokat gerjesztő, sugárzást kibocsátó vagy erősen mágneses helyek közelében. Ellenkező esetben a fényképezőgép nem rögzíti és nem játssza le hibátlanul a fényképeket.
- Homokos vagy poros helyen
Ügyeljen arra, nehogy homok vagy por kerüljön a fényképezőgépbe. Ez a fényképezőgép hibás működését okozhatja, ami néhány esetben nem javítható.

A hordozásról

Ne üljön le székre vagy más helyre a nadrágjának vagy szoknyájának hátsó zsebében lévő fényképezőgéppel, mivel ez a fényképezőgép hibás működését vagy károsodását okozhatja.

Carl Zeiss lencse

A fényképezőgép Carl Zeiss lencsével rendelkezik, mely éles képek kiváló kontrasztú visszaadására alkalmas. A fényképezőgép lencséje a németországi Carl Zeiss minőségi szabványok szerint, a Carl Zeiss által hitelesített minőségbiztosítási rendszer felügyeletével készült.

Az LCD-képernyőre és a lencsére vonatkozó megjegyzések

Az LCD-képernyő rendkívül nagy pontosságú gyártástechnológiával készült, így a képpontok legalább 99,99%-a ténylegesen működőképes. Ennek ellenére néhány apró fekete és/vagy fényes (fehér, piros, kék vagy zöld színű) pont jelenhet meg az LCD-képernyőn. Ezek a pontok a gyártási folyamat HU
20
velejárói, és nem befolyásolják a felvétel minőségét.

A fényképezőgép hőmérsékletéről

A folyamatos használat következtében a fényképezőgép és az akkumulátor felmelegedhet. Ez azonban nem jelent hibás működést.

A túlmelegedés elleni védelemről

A fényképezőgép és az akkumulátor hőmérsékletétől függően lehet, hogy nem lesz képes mozgóképeket készíteni, vagy a fényképezőgép védelme miatt az automatikusan kikapcsolhat.

Egy üzenet jelenik meg az LCD-kijelzőn mielőtt a gép kikapcsol, vagy ha már nem tud több mozgóképet készíteni.

Szerzői jogokra vonatkozó figyelmeztetés

Televíziós műsorok, filmek, videoszalagok és egyéb anyagok szerzői jog által védettek lehetnek. Ilyen anyagok engedély nélküli felvétele a vonatkozó jogszabályokba ütközhet.

A felvételek sérüléséért, illetve a felvételi hibákért nem vállalunk felelősséget

A Sony nem vállalja a felvétel tartalmának ellentételezését, ha a felvétel vagy a lejátszás elmaradása a készülék vagy az adathordozó, stb. hibájából következik be.

A fényképezőgép felületének tisztítása

A fényképezőgép burkolatát puha, vízzel enyhén benedvesített ruhadarabbal tisztítsa, majd törölje meg egy száraz ruhadarabbal. Hogy megelőzze a külső felület vagy burkolat károsodását:

- Ne tegye ki a fényképezőgépet vegyszerek, pl. hígító, benzin, alkohol, eldobható törülköendő, rovarriasztó, napolaj vagy rovarölő szer hatásának.

Az ábrákról

Ha másként nincs jelezve, a kézikönyv ábráin a DSC-W570 típus látható.

Minőségtanúsítás

Fényképezőgép

[Rendszer]

Képképző eszköz: 7,75 mm

(1/2,3 típus) színes CCD,

Elsődleges színszűrő

A fényképezőgép összes

képpontjának száma:

Kb. 16,4 Megapixel

A fényképezőgép hasznos

képpontjainak száma:

Kb. 16,1 Megapixel

Lencse: Carl Zeiss Vario-Tessar 5×
zoom objektív

f = 4,5 mm – 22,5 mm (25 mm –

125 mm (35 mm-es filmes

megfelelő))

F2,6 (W) – F6,3 (T)

Mozgóképfelvétel közben

(16:9): 28 mm – 140 mm

Mozgóképfelvétel közben

(4:3): 34 mm – 170 mm

SteadyShot: Optikai

Expozícióvezérlés: Automatikus

expozíció, Helyszínaválasztás

(12 üzemmód)

Fehéregyensúly: Automatikus,

Nappali fény, Felhős, Neonfény

1/2/3, Izzólámpa, Vaku, Egy

gombnyomás

Víz alatti Fehéregyensúly:

Automatikus, Víz alatti 1/2,

Egy gombnyomás

A rögzítések közti idő a Sorozatkép

üzemmódban: Kb. 1,0

másodperc

Fájlformátum:

Fényképek: JPEG (DCF Ver.

2.0, Exif Ver. 2.3, MPF Baseline)

megfelelő, DPOF-kompatibilis

Mozgóképek: MPEG-4 Visual

Adathordozó: Belső memória

(kb. 27 MB), „Memory Stick

Duo”, SD kártya

Vaku: Vaku tartomány (ISO-

érzékenység (Ajánlott

expozíciós index) automatikus

beállításánál):

Kb. 0,2 m – 3,7 m (W)

Kb. 1,0 m – 1,5 m (T)

[Bemeneti és kimeneti csatlakozók]

Többcélú csatlakozó: Type3a (AV

kimenet (SD/HD komponens)/

USB/DC bemenet):

Videokimenet

Audió kimenet (mono)

USB-kommunikáció

USB-kommunikáció: Hi-Speed

USB (USB 2.0)

[LCD-képernyő]

LCD-kijelző:

DSC-W570: 6,7 cm (2,7 típus)

TFT meghajtó

DSC-W580: 7,5 cm (3,0 típus)

TFT meghajtó

Összes képpont száma: 230 400

(960 × 240) képpont

[Tápellátás, általános]

Áramellátás: Újratölthető

akkumulátoregység, NP-BN1,

3,6 V

AC-LS5 AC adapter (külön

megvásárolható), 4,2 V

Teljesítményfelvétel (felvételnél):

1,1 W

Üzemi hőmérséklet: 0°C – 40°C

Tárolási hőmérséklet: –20°C –

+60°C

Méreték:

DSC-W570: 91,0 mm × 51,5 mm × 19,1 mm (Szé/Ma/Mé, a kiálló alkatrészek nélkül)

DSC-W580: 94,0 mm × 56,0 mm × 19,1 mm (Szé/Ma/Mé, a kiálló alkatrészek nélkül)

Tömeg (NP-BN1

akkumulátoregységgel és „Memory Stick Duo” kártyával):

DSC-W570: Kb. 116 g

DSC-W580: Kb. 127 g

Mikrofon: Mono

Hangszóró: Mono

Exif Print: Kompatibilis

PRINT Image Matching III:

Kompatibilis

BC-CSN/BC-CSNB akkumulátortöltő

Tápfeszültség: AC 100 V – 240 V,
50/60 Hz, 2 W

Kimeneti feszültség: 4,2 V
egyenáram, 0,25 A

Üzemi hőmérséklet: 0°C – 40°C

Tárolási hőmérséklet: –20°C –
+60°C

Méreték: Kb. 55 mm × 24 mm ×
83 mm (Szé/Ma/Mé)

Tömeg: Kb. 55 g

Újratölthető akkumulátoregység NP-BN1

Alkalmazott akkumulátor: Lítium-ion akkumulátor

Maximális feszültség:

4,2 V egyenáram

Névleges feszültség:

3,6 V egyenáram

Maximális töltőfeszültség:

4,2 V egyenáram

Maximális töltőáram: 0,9 A

Tárkapacitás:

tipikus: 2,3 Wh (630 mAh)
legalább: 2,2 Wh (600 mAh)

A formavilág és a műszaki adatok előzetes bejelentés nélkül változhatnak.

Védjegyek

- A következő jelzések a Sony Corporation védjegyei. **Cyber-shot**, „Cyber-shot”, „Memory Stick PRO Duo”, „Memory Stick PRO-HG Duo”, „Memory Stick Duo”, TransferJet és a TransferJet logó
- A Windows a Microsoft Corporation bejegyzett védjegye az Egyesült Államokban és/vagy más országokban.
- A Macintosh az Apple Inc. bejegyzett védjegye.
- Az SDXC logó az SD-3C, LLC védjegye.
- Az útmutatóban előforduló egyéb rendszer- és terméknevek azok fejlesztőinek vagy gyártóinak védjegyei vagy bejegyzett védjegyei. Ám a TM vagy az [®] szimbólumok nem minden esetben jelennek meg az útmutatóban.

HU

Az e termékkel kapcsolatos további információk és a gyakran feltett kérdésekre adott válaszok a Vevőszolgálat honlapján olvashatók.

<http://www.sony.net/>

70 vagy nagyobb százalékban újrahasznosított papírra, illékony szerves vegyületektől mentes, növényi olaj alapú tintával nyomtatva.

HU
23

VÝSTRAHA

Aby ste znížili riziko vzniku požiaru alebo úrazu elektrickým prúdom, nevystavujte zariadenie dažďu ani vlhkosti.

DÔLEŽITÉ BEZPEČNOSTNÉ POKYNY – USCHOVAJTE TIETO POKYNY NEBEZPEČENSTVO TIETO POKYNY DÔSLEDNE DODRŽUJTE, ABY SA ZABRÁNILO NEBEZPEČENSTVU POŽIARU ALEBO ÚRAZU ELEKTRICKÝM PRÚDOM

Ak tvar zástrčky nie je vhodný pre elektrickú zásuvku, použite prídavný zástrčkový adaptér s vhodnou konfiguráciou pre danú elektrickú zásuvku.

POZOR

! Batéria

Pri nesprávnom zaobchádzaní s batériou môže vybuchnúť, spôsobí požiar alebo i chemické popáleniny. Dodržiavajte nasledovné opatrenia.

- Batériu nerozoberajte.
- Batériu nedeformujte ani nevystavujte nárazom či silovému pôsobeniu, ako napríklad úderom, pádom alebo pošliapaniu.
- Batériu neskratujte a nedovoľte, aby sa kovové objekty dostali do styku s kontaktmi.
- Nevystavujte batériu vysokým teplotám nad 60 °C, ako napríklad na priamom slnečnom svetle alebo v aute zaparkovanom na slnku.
- Batériu nespálujte ani neodhadzujte do ohňa.
- Nemanipulujte s poškodenými alebo tečúcimi lítium-iónovými batériami.
- Batériu nabíjajte pomocou pravej nabíjačky batérií od spoločnosti Sony alebo pomocou zariadenia na nabíjanie batérií.
- Batérie uchovávajte mimo dosahu malých detí.
- Batérie uchovávajte suché.
- Na výmenu používajte iba rovnaký alebo ekvivalentný typ batérie odporúčaný spoločnosťou Sony.
- Použité batérie likvidujte promptne podľa pokynov.

I Nabíjačka akumulátora

Aj keď kontrolka nabíjania CHARGE nesvieti, nabíjačka pre akumulátor nie je odpojená od elektrickej siete, pokiaľ je zapojená sieťová šnúra v elektrickej zástrčke. Ak spozorujete nejaký problém pri používaní nabíjačky pre akumulátora, okamžite odpojte napájanie vytiahnutím sieťovej šnúry z elektrickej zástrčky.

Sieťová šnúra, ak je dodaný, je určený výslovne pre použitie s týmto fotoaparátom a nemal by sa používať s inými elektrickými zariadeniami.

Informácie pre európskych spotrebiteľov

I Poznámka pre zákazníkov v krajinách podliehajúcich smerniciam EÚ

Výrobcom tohto produktu je spoločnosť Sony Corporation, 1-7-1 Konan Minato-ku Tokyo, 108-0075, Japonsko. Autorizovaným zástupcom pre smernicu pre elektromagnetickú kompatibilitu (EMC) a bezpečnosť produktov je spoločnosť Sony Deutschland GmbH, Hedelfinger Strasse 61, 70327 Stuttgart, Nemecko. V prípade záležitostí týkajúcich sa servisu alebo záruky sa obracajte na adresy uvedené v samostatných dokumentoch týkajúcich sa servisu a záruky.

Tento produkt bol testovaný a je v súlade s limitmi smernice EMC týkajúcej sa používania prípojných káblov kratších ako 3 metre.

I Upozornenie

Elektromagnetické pole pri určitých frekvenciách môže na tomto zariadení ovplyvniť kvalitu obrazu a zvuku.

I Poznámka

Ak statická elektrina alebo elektromagnetické pole spôsobia prerušenie prenosu údajov (zlyhanie), reštartujte aplikáciu alebo odpojte a znovu pripojte komunikačný kábel (kábel USB atď.).

I Likvidácia starých elektrických a elektronických prístrojov (vzťahuje sa na Európsku úniu a európske krajiny so systémami oddeleného zberu)



Tento symbol na výrobku alebo na jeho obale znamená, že výrobok nesmie byť spracovávaný ako komunálny odpad. Musí sa odovzdať do príslušnej zberne na recykláciu elektrických a elektronických zariadení. Zaručením správnej likvidácie tohto výrobku pomôžete pri predchádzaní potenciálnych negatívnych dopadov na životné prostredie a na zdravie človeka, ktoré by mohli byť zapríčinené nevhodným zaobchádzaním s odpadmi z tohto výrobku.

Recyklovaním materiálov pomôžete zachovať prírodné zdroje.

Podrobnejšie informácie o recyklácii tohto výrobku vám na požiadanie poskytne miestny úrad, služba likvidácie komunálneho odpadu alebo predajňa, v ktorej ste si tento výrobok zakúpili.

I Zneškodňovanie použitých batérií (platí v Európskej únii a ostatných európskych krajinách so zavedeným separovaným zberom)



Tento symbol na batérii alebo obale znamená, že batéria dodaná s týmto výrobkom nemôže byť spracovaná s domovým odpadom. Na niektorých batériách môže byť tento symbol použitý v kombinácii s chemickými značkami. Chemické značky ortute (Hg) alebo olova (Pb) sú pridané, ak batéria obsahuje viac ako 0,0005% ortute alebo 0,004% olova.

Tým, že zaistíte správne zneškodnenie týchto batérií, pomôžete zabrániť potenciálne negatívne vplyvu na životné prostredie a ľudské zdravie, ktorý by v opačnom prípade mohol byť spôsobený pri nesprávnom nakladaní s použitou batériou. Recyklácia materiálov pomáha uchovávať prírodné zdroje.

V prípade, že výrobok, ktorý si z dôvodu bezpečnosti, výkonu alebo integrity údajov vyžaduje trvalé pripojenie zabudovanej batérie, túto batériu môže vymeniť iba kvalifikovaný personálom.

Aby ste zaručili, že batéria bude správne spracovaná, odovzdajte tento výrobok na konci jeho životnosti na vhodnom zbernom mieste na recykláciu elektrických a elektronických zariadení.

V prípade všetkých ostatných batérií, postupujte podľa časti, ako vybrať bezpečne batériu z výrobku. Odovzdajte batériu na vhodnom zbernom mieste na recykláciu použitých batérií.

Ak chcete získať podrobnejšie informácie o recyklácii tohto výrobku alebo batérie, kontaktuje váš miestny alebo obecný úrad, miestnu službu pre zber domového odpadu alebo predajňu, kde ste výrobok zakúpili.

UPOZORNENIE

- NEBEZPEČENSTVO ÚRAZU ELEKTRICKÝM PRÚDOM. NEOTVÁRAŤ!
- POUŽÍVAŤ LEN NA SUCHÝCH MIESTACH.
- NEVYSTAVUJTE OHŇU!
- NEVYSTAVUJTE VYSOKÝM TEPLOTÁM (60°).
- NEROZOBERAŤ!
- NESKRATOVAŤ!

Odkaz na „Návod pre používateľa Cyber-shot“ (HTML) na dodanom disku CD-ROM

Podrobnejšie informácie k širšej ponuke funkcií si pomocou počítača prečítajte v „Návod pre používateľa Cyber-shot“ (HTML) na disku CD-ROM (je súčasťou dodávky).



Vložte disk CD-ROM do jednotky CD-ROM.

Pre používateľov Windows:

- ① Kliknite na [Návod pre používateľa] → [Inštalovať].
- ② Pomocou ikony na pracovnej ploche spustíte „Návod pre používateľa“.

Pre používateľov Macintosh:

- ① Zvoľte [Návod pre používateľa] a skopírujte priečinok [sk] uložený v priečinku [Návod pre používateľa] do počítača.
- ② Po dokončení kopírovania dvakrát kliknite na „index.html“ v priečinku [sk].

SK







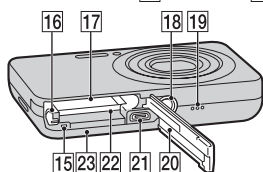
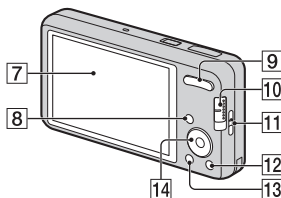
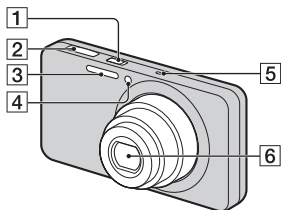



Kontrola dodaného príslušenstva

- Nabíjačka akumulátora BC-CSN/BC-CSNB (1)
- Sieťová šnúra (nie je súčasťou dodávky v USA a Kanade) (1)
- Nabíjateľný akumulátor NP-BN1 (1)
- USB, A/V kábel pre univerzálny konektor (1)
- Remienok na zápästie (1)
- CD-ROM (1)
 - Softvér s aplikáciou pre Cyber-shot
 - „Návod pre používateľa Cyber-shot“
- Návod na používanie (tento manuál) (1)

Popis jednotlivých částí



- 1** Tlačidlo ON/OFF (napájanie)/
Kontrolka napájania
- 2** Spúšť
- 3** Blesk
- 4** Kontrolka samospúšte/
Kontrolka režimu snímania
úsmevu/AF iluminátor
- 5** Mikrofón
- 6** Objektív
- 7** LCD displej
- 8** Tlačidlo  (Prehrávanie)

- 9** Snímanie: Tlačidlo W/T
(Zoom)
Prezeranie: Tlačidlo Q
(Zoom počas prehrávania)/
Tlačidlo  (Index)
- 10** Prepínač režimu
- 11** Háčik pre remienok na
zápästie
- 12** Tlačidlo ?/  (In-Camera
Guide/Delete)
- 13** Tlačidlo MENU
- 14** Ovládacie tlačidlo
Menu zapnuté: ////
Menu vypnuté: DISP///
/Tracking focus
- 15** Kontrolka prístupu
- 16** Páčka uvoľnenia akumulátora
- 17** Priestor pre vloženie
akumulátora
- 18** Otvor pre statív
 - Použite statív so skrutkou
kratšou než 5,5 mm. Inak
fotoaparát nebude možné
bezpečne upevniť a mohol by
sa poškodiť.
- 19** Reproduktor
- 20** Kryt priestoru pre
akumulátor/pamäťovú kartu
- 21** Multikonektor (Type3a)
- 22** Slot pre pamäťovú kartu
- 23** Značka  (TransferJet™)

Nabitie akumulátora

Pre zákazníkov v USA
a Kanade

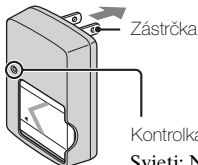

Svieti: Nabíja sa

Vyp: Nabíjanie ukončené (normálne nabitie)

Pre zákazníkov z krajín/oblastí mimo
USA a Kanady

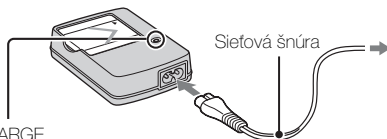

1 Vložte akumulátor do nabíjačky akumulátora.

- Akumulátor je možné nabíjať, aj keď je čiastočne nabitý.

2 Zapojte nabíjačku akumulátora do elektrickej zásuvky.

- Ak budete pokračovať v nabíjaní akumulátora viac ako hodinu po vypnutí kontrolky CHARGE, nabitie vydrží o niečo dlhšie (úplné nabitie).

SK

Doba nabíjania

Doba úplného nabitia: pribl. 245 min.

Doba normálneho nabitia: pribl. 185 min.

Poznámky

- Vyššie uvedené doby nabíjania platia pri nabíjaní úplne vybitého akumulátora pri teplote 25°C. V závislosti od podmienok používania a iných okolností sa nabíjanie môže aj predĺžiť.
- Pripojte nabíjačku akumulátora do najbližšej elektrickej zásuvky na stene.
- Po dokončení nabíjania odpojte sieťovú šnúru z elektrickej zásuvky a vyberte akumulátor z nabíjačky.
- Používajte len originálny akumulátor alebo nabíjačku značky Sony.

■ Životnosť akumulátora a počet záberov, ktoré môžete nasnímať/prezerať

		Výdrž akumulátora (min.)	Počet záberov
Snímanie statických záberov	DSC-W570/ W580	Približne 110	Približne 220
Prezeranie statických záberov	DSC-W570	Približne 290	Približne 5800
	DSC-W580	Približne 280	Približne 5600
Snímanie videozáznamov	DSC-W570/ W580	Približne 100	—

Poznámky

- Počet záberov, ktoré je možné nasnímať, je len približný a platí pri snímaní s plne nabitým akumulátorom. Tento počet môže byť menší, a to v závislosti od okolností.
- Počet záberov, ktoré je možné nasnímať, platí pri snímaní za nasledujúcich podmienok:
 - Použitie pamäťovej karty „Memory Stick PRO Duo“ (Mark2) od spoločnosti Sony (predáva sa osobitne).
 - Keď sa použije plne nabitý akumulátor (je súčasťou dodávky) pri teplote okolia 25°C.
- Počet statických záberov, ktoré je možné zaznamenať, vychádza zo štandardu CIPA a zohľadňuje snímanie v nasledujúcich podmienkach. (CIPA: Camera & Imaging Products Association)
 - DISP (Screen Display Settings) je nastavené na [Normal].
 - Snímanie každých 30 sekúnd.
 - Zoom sa striedavo prepína medzi koncovými hodnotami W a T.
 - Blesk blyсне pri každom druhom zábere.
 - Napájanie sa vypína a zapína po každom desiatom zábere.
- Výdrž akumulátora platí pri snímaní videozáznamov za nasledujúcich podmienok:
 - Režim snímania: 720 FINE
 - V prípade, že sa nepretržité snímanie ukončí kvôli nastaveným obmedzeniam (str. 18), znovu stlačte tlačidlo spúšte a pokračujte v snímaní. Funkcie snímania, ako je napríklad zoom, sú vyradené z činnosti.

Vloženie akumulátora/pamäťovej karty (predáva sa osobitne)

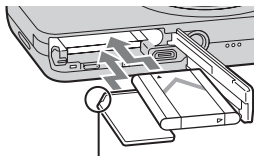
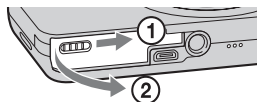

Uistite sa, že zrezaný roh smeruje správne.

1 Otvorte kryt.

2 Vložte pamäťovú kartu (predáva sa osobitne).

- Pamäťovú kartu so zrezaným rohom smerujúcim tak, ako je to uvedené na obrázku, vsúvajte, až kým nezacvakne na miesto.

3 Vložte akumulátor.

- Pri stlačení páčky uvoľnenia akumulátora vložte akumulátor tak, ako je to uvedené na obrázku. Uistite sa, že sa páčka uvoľnenia akumulátora po vložení akumulátora zaistila.

4 Uzavrite kryt.

- Zatváranie krytu pri nesprávne vloženom akumulátore môže fotoaparát poškodiť.

■ Pamäťové karty, ktoré je možné používať

	Pamäťová karta	Pre statické zábery	Pre videozáznamy
A	Memory Stick PRO Duo	○	○
	Memory Stick PRO-HG Duo	○	○
	Memory Stick Duo	○	—
B	Pamäťová SD karta	○	○
	Pamäťová SDHC karta	○	○
	Pamäťová SDXC karta	○	○

SK

- V tomto návode sa výrobky v časti A tabuľky uvádzajú pod spoločným názvom „Memory Stick Duo“.
- V tomto návode sa výrobky v časti B tabuľky uvádzajú pod spoločným názvom SD karty.
- Pri snímaní videozáznamov sa odporúča, aby ste použili Mark2 „Memory Stick Duo“ a SD karty triedy 4 alebo rýchlejšie.

■ Vybratie pamäťovej karty/akumulátora

Pamäťová karta: Naraz zatlačte pamäťovú kartu.

Akumulátor: Posuňte páčku uvoľnenia akumulátora. Dajte pozor, aby vám pri manipulácii nevypadol akumulátor.

Poznámka

- Nikdy nevyberajte pamäťovú kartu/akumulátor, keď svieti kontrolka prístupu (str. 6). Môže to spôsobiť poškodenie údajov na pamäťovej karte/vo vnútornej pamäti.

Nastavenie hodín

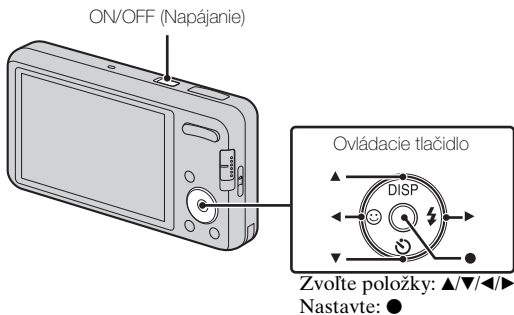

1 Stlačte tlačidlo ON/OFF (Napájanie).

Po prvom stlačení tlačidla ON/OFF (Napájanie) sa zobrazí nastavenie dátumu a času.

- Môže trvať určitú dobu, kým sa zapne napájanie a je možné s fotoaparátom pracovať.

- 2 Nastavte [Date & Time Format], [Daylight Savings] a [Date & Time] a potom stlačte [OK].
 - Polnoc sa zobrazuje ako 12:00 AM a pravé poľudnie sa zobrazuje ako 12:00 PM.
- 3 Zvoľte požadovanú oblasť podľa pokynov na displeji a potom stlačte ● → [OK].
- 4 Zvoľte požadovanú farbu zobrazenia a režim rozlíšenia zobrazenia podľa pokynov na displeji.
- 5 Keď sa na displeji zobrazí úvodné hlásenie [In-Camera Guide], stlačte [OK].

Snímanie statických záberov a videozáznamov

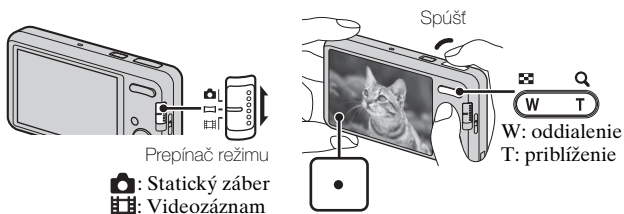

SK

Snímanie statických záberov

- 1 Stlačením tlačidla spúšte do polovice zaostríte.
 Keď je záber zaostrý, zaznie pípnutie a rozsvieti sa indikátor ●.
- 2 Zatlačte spúšť nadoraz.

Snímanie videozáznamov

- 1 Stlačením spúšte úplne nadoraz spustíte nahrávanie.
 - Pomocou tlačidla zoomu zmeňte mieru priblíženia.
- 2 Opätovným stlačením tlačidla spúšte úplne nadoraz zastavte nahrávanie.

Poznámky

- Prevádzkový zvuk objektívu sa zaznamená pri činnosti funkcie zoomu počas snímania videozáznamu.
- Keď je teplota 25°C a fotoaparát je nastavený na hodnoty z výroby, môžete snímať nepretržite približne 29 minút. Keď sa snímanie zastaví, opätovným stlačením tlačidla spúšte ho môžete znovu spustiť. V závislosti od teploty pri snímaní sa snímanie môže automaticky zastaviť, aby sa zabezpečila ochrana fotoaparátu (str. 20).

Prezeranie záberov

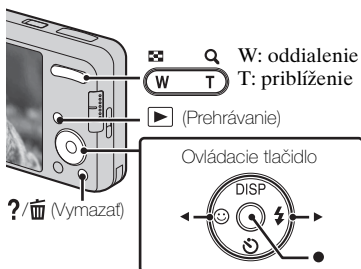

Zvoľte zábery: ▶ (Nasledujúci)/◀ (Predchádzajúci)
Nastavte: ●

- 1 Stlačte tlačidlo ▶ (Prehrávanie).
 - Keď sa prostredníctvom tohto fotoaparátu prehliadajú zábery na pamäťovej karte nasnímané inými fotoaparátmi, zobrazí sa obrazovka registrácie dátových súborov.

■ Výber nasledujúceho alebo predchádzajúceho záberu

Zvoľte záber pomocou ► (Nasledujúci)/◄ (Predchádzajúci) na ovládacom tlačidle. Na prezeranie videozáznamov stlačte ● v strede ovládacieho tlačidla.

■ Vymazanie záberu

- ① Stlačte tlačidlo ?/🗑️ (Vymazať).
- ② Zvoľte [This Image] pomocou ▲ na ovládacom tlačidle a potom stlačte ●.

■ Návrat k snímaniu záberov

Zatlačte a pridržiňte spúšť do polovice.

In-Camera Guide

Tento fotoaparát obsahuje vnútorného sprievodcu funkciami. Umožňuje vyhľadávanie funkcií fotoaparátu podľa vašich potrieb.

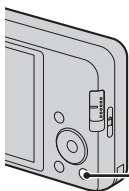

(In-Camera Guide)

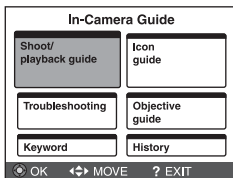

SK

1 Stlačte tlačidlo ?/🗑️ (In-Camera Guide).

- Pri prezeraní záberov sa zobrazuje [Delete/In-Camera Guide]. Zvoľte [In-Camera Guide].

2 Spôsob vyhľadávania zvoľte z [In-Camera Guide].

Shoot/playback guide: Vyhľadávanie rôznych funkcií úkonov v režime snímania/prezerania.

Icon guide: Vyhľadávanie funkcie a významu zobrazených ikon.

Troubleshooting: Vyhľadávanie bežných problémov a ich riešenia.

Objective guide: Vyhľadávanie funkcií podľa vašich potrieb.

Keyword: Vyhľadávanie funkcií podľa kľúčových slov.

History: Zobrazenie posledných 12 položiek zobrazených v [In-Camera Guide].

SK
13

Popis ďalších funkcií

Ďalšie funkcie sa pri snímaní alebo prehliadaní dajú ovládať pomocou ovládacieho tlačidla alebo tlačidla MENU na fotoaparáte. Tento fotoaparát je vybavený sprievodcom funkciami, ktorý uľahčuje výber z jednotlivých funkcií. Počas zobrazenia tohto sprievodcu skúste ďalšie funkcie.

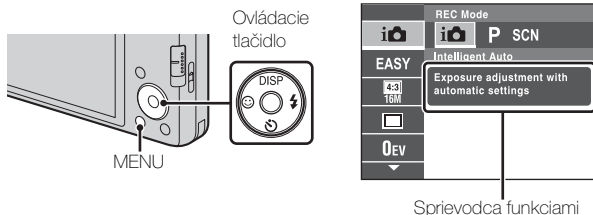

■ Ovládacie tlačidlo

DISP (Screen Display Settings): Umožňuje zmenu zobrazenia displeja.

⌚ (Self-Timer): Umožňuje použitie samospúšte.

😊 (Smile Shutter): Umožňuje použitie režimu snímania úsmevu (Smile Shutter).

⚡ (Flash): Umožňuje voľbu režimu blesku pre statické zábery.

■ Položky ponuky

Snímanie

REC Mode	Voľba režimu snímania.
Scene Selection	Voľba predvolených nastavení, ktoré zodpovedajú podmienkam pri snímaní rôznych scén.
Easy Mode	Snímanie statických záberov s použitím minimálneho počtu funkcií.
Movie shooting scene	Voľba režimu snímania pod vodou alebo automatického režimu pri snímaní videozáznamov.

Panorama Shooting Scene	Voľba režimu Sweep Panorama alebo Underwater Sweep Panorama pri snímaní panoramatických záberov.
Shooting Direction	Nastavenie smeru pre horizontálny pohyb fotoaparátom pri snímaní panoramatických záberov.
Image Size/ Panorama Image Size	Voľba veľkosti obrazu (rozlíšenia) pre statické zábery, panoramatické zábery alebo súbory videozáznamov.
Burst Settings	Voľba režimu snímania po jednom zábere alebo režimu sekvenčného snímania.
EV	Manuálne nastavenie expozície.
ISO	Nastavenie svetelnej citlivosti.
White Balance	Nastavenie farebných tónov záberu.
Underwater White Balance	Nastavenie farebných tónov záberov snímaných pod vodou.
Focus	Voľba spôsobu zaostrovania.
Metering Mode	Voľba režimu merania expozície, ktorým sa nastaví to, ktorá časť snímaného objektu sa má odmerať, aby sa rozhodlo o expozícii.
Scene Recognition	Nastavenie automatického rozpoznania podmienok pri snímaní v inteligentnom automatickom režime.
Soft Skin Effect	Nastavenie efektu mäkkého podania pleti (Soft Skin Effect) a úrovne efektu.
Smile Detection Sensitivity	Nastavenie citlivosti funkcie snímania úsmevu tak, aby bolo možné rozpoznať úsmev.
Face Detection	Voľba rozpoznania tváří a automatického vykonania rôznych nastavení.
DRO	Nastavením funkcie DRO sa vykoná korekcia jasu a kontrastu, pričom sa zlepší kvalita záberu.



SK





Anti Blink	Nastavenie automatického nasnímania dvoch záberov a výberu záberu, na ktorom oči nežmurkli.
In-Camera Guide	Vyhľadávanie funkcií fotoaparátu podľa vašich potrieb.

Prezeranie

Easy Mode	Nastavenie zväčšenia textu a lepšej viditeľnosti indikátorov.
Slideshow	Voľba spôsobu nepretržitého prehliadania.
Send by TransferJet	Odošlú sa zábery z pamätovej karty Memory Stick do zariadenia kompatibilného s funkciou TransferJet pomocou funkcie TransferJet.
View Mode	Voľba formátu zobrazenia záberov.
Retouch	Retušovanie záberov pomocou rôznych efektov.
Delete	Vymazanie záberu.
Protect	Ochrana záberov proti vymazaniu.
DPOF	Pridanie značky objednávky tlače k statickému záberu.
Rotate	Otočenie statického záberu doľava alebo doprava.
Select Folder	Voľba priečinka so zábermi, ktoré chcete prehliadať.
In-Camera Guide	Vyhľadávanie funkcií fotoaparátu podľa vašich potrieb.

☰ **Položky nastavení**

Ak počas snímania alebo prehliadania stlačíte tlačidlo MENU, ako finálna voľba bude k dispozícii  (Settings). Pôvodné nastavenia môžete zmeniť v prostredí  (Settings).

 Shooting Settings	AF Illuminator/Grid Line/Disp. Resolution/Digital Zoom/Auto Orientation/Red Eye Reduction/Blink Alert
 Main Settings	Beep/Language Setting/Function Guide/Display color/Demo Mode/Initialize/COMPONENT/Video Out/USB Connect/LUN Setting/Download Music/Empty Music/Power Save/TransferJet/Eye-Fi
 Memory Card Tool*	Format/Create REC. Folder/Change REC. Folder/Delete REC. Folder/Copy/File Number
 Clock Settings	Area Setting/Date & Time Setting

* Ak vo fotoaparáte nie je vložená pamäťová karta, zobrazí sa  (Internal Memory Tool), pričom bude možné zvoliť len [Format] a [File Number].

Počet statických záberov a čas záznamu pre videozáznamy

Počet statických záberov a maximálny čas nahrávania sa môžu líšiť v závislosti od podmienok snímania a pamätevej karty.

■ **Statické zábery**

(Jednotky: Zábery)

Veľkosť \ Kapacita	Vnútoraná pamäť	Pamäťová karta
	Pribl. 27 MB	2 GB
16M	3	265
VGA	165	11500
16:9(12M)	4	325

SK

■ Videozáznamy

V tabuľke nižšie sú uvedené približné maximálne časy záznamu. Ide o celkové časy pre všetky súbory videozáznamov. Nepretržité snímanie je možné počas približne 29 minút. Maximálna veľkosť súboru videozáznamu je približne 2 GB.

(h (hodiny), m (minúty), s (sekundy))



Veľkosť \ Kapacita	Vnútoraná pamäť	Pamäťová karta
	Pribl. 27 MB	2 GB
1280×720(Fine)	—	25m (20m)
1280×720(Standard)	—	40m (25m)
VGA	1m (45s)	1h 20m (1h)

Číslo v zátvorkách () je minimálny záznamový čas.

- Záznamový čas videozáznamov sa mení, pretože tento fotoaparát je vybavený funkciou VBR (premenlivá prenosová rýchlosť), ktorou sa automaticky nastavuje kvalita obrazu v závislosti od snímanej scény. Keď snímate rýchlo sa pohybujúci objekt, záber bude čistejší, avšak záznamový čas sa skrúti, pretože na uloženie sa vyžaduje viac pamäte. Záznamový čas sa mení aj v závislosti od podmienok pri snímaní, snímaného objektu alebo nastavenia rozlíšenia obrazu.

Informácie o používaní fotoaparátu

Zmena v nastavení jazyka

Ak chcete zmeniť nastavenia jazyka, stlačte MENU →  (Settings) →  (Main Settings) → [Language Setting].

Informácie o používaní a údržbe

S výrobkom zaobchádzajte šetrne, nerozoberajte ho ani ho neupravujte a dbajte na to, aby nedošlo k nárazu alebo úderu do výrobku, jeho pádu či šliapanutiu na výrobok. Buďte obzvlášť opatrní pri narábaní s objektívom.

Vstavané funkcie tohto fotoaparátu

V tomto návode sú popísané jednotlivé funkcie zariadení kompatibilných/ nekompatibilných s funkciou TransferJet.

Ak chcete zistiť, či váš fotoaparát podporuje funkciu TransferJet, skontrolujte, či sa na jeho spodnej časti nachádza nasledujúca značka.

Zariadenie kompatibilné s TransferJet:  (TransferJet)

Informácie o snímaní a prehrávaní

- Pred začatím snímania vykonajte testovací záber, ktorým si overíte, či fotoaparát pracuje správne.
- Fotoaparát nie je odolný voči prachu, voči ošplechnutiu a nie je vodotesný.
- Nevystavujte fotoaparát vode. Pri vniknutí vody do vnútra fotoaparátu môže nastať porucha. V niektorých prípadoch fotoaparát nie je možné opraviť.
- Fotoaparátom nemierte do slnka, ani do iného zdroja silného svetla. Môže to spôsobiť poruchu fotoaparátu.
- Ak dôjde ku kondenzácii vlhkosti, odstráňte ju pred použitím fotoaparátu.
- Fotoaparátom netraste ani nebúchajte. Môže to spôsobiť poruchu a znemožniť zaznamenávanie záberov. Navyše sa môže záznamové médium stať nepoužiteľným alebo sa môžu poškodiť obrazové údaje.

Fotoaparát nepoužívajte ani neskladujte na nasledujúcich miestach

- Na príliš horúcom, studenom alebo vlhkom mieste
Ak, napríklad, fotoaparát ponecháte vo vozidle zaparkovanom na slnku, fotoaparát sa môže zdeformovať a môže dôjsť k poruche.
- Na priamom slnečnom svetle alebo v blízkosti ohrievača
Fotoaparát môže zmeniť farbu alebo sa môže zdeformovať, čo môže spôsobiť poruchu.
- Na miestach vystavených otrasom
- V blízkosti miest, kde dochádza ku generovaniu silných rádiových vĺn, vyžarovaniu radiácie, alebo kde sú silné magnetické polia. Inak fotoaparát nemusí zaznamenávať alebo prehrávať zábery správne.
- Na piesočnatých alebo prašných miestach
Dbajte na to, aby sa do fotoaparátu nedostali piesok ani prach. Môže to poškodiť fotoaparát. Poškodenie niekedy nie je možné opraviť.

Poznámka k noseniu

Nesadajte si na stoličku alebo iné miesto, keď máte fotoaparát v zadnom vrecku nohavíc alebo sukne. Môže to spôsobiť poruchu alebo poškodenie fotoaparátu.

Objektív Carl Zeiss

Tento fotoaparát je vybavený objektívom Carl Zeiss, ktorý produkuje ostrý obraz vysokej kvality s vynikajúcim kontrastom. Objektív tohto fotoaparátu bol vyrobený v rámci systému zaistenia kvality s osvedčením od spoločnosti Carl Zeiss v súlade s kvalitatívnymi štandardami spoločnosti Carl Zeiss v Nemecku.

Poznámky k LCD displeju a objektívu

LCD displej je vyrobený použitím veľmi presnej technológie, vďaka ktorej správne funguje viac ako 99,99% pixelov. Na LCD displeji sa však môžu objavovať malé čierne a/alebo jasné body (biele, červené, modré alebo zelené). Tieto body sú normálnym výsledkom výrobného procesu a nemajú vplyv na snímanie.

Informácie o teplote fotoaparátu

Pri nepretržitom používaní sa fotoaparát a akumulátor môžu zahriať, nejde však o poruchu.

Informácie o ochrane proti prehrievaniu

Z dôvodu ochrany fotoaparátu nemusí byť možné snímať videozáznamy alebo sa môže automaticky vypnúť napájanie v závislosti od teploty fotoaparátu a akumulátora.

Pred vypnutím napájania alebo zablokovaním snímania videozáznamov sa na LCD displeji zobrazí hlásenie.

Upozornenie na ochranu autorských práv

Televízne programy, filmy, videokazety a ďalšie materiály môžu byť chránené autorskými právami. Neautorizovaným zaznamenávaním takýchto materiálov sa môžete dopustiť viacerých porušení zákonov o autorských právach.

Žiadna kompenzácia poškodeného obsahu alebo zlyhania záznamu

Spoločnosť Sony nemôže kompenzovať zlyhanie záznamu alebo stratu alebo poškodenie zaznamenaného obsahu spôsobené poruchou fotoaparátu alebo záznamového média, atď.

Čistenie povrchu fotoaparátu

Povrch fotoaparátu čistite jemnou handričkou mierne navlhčenou vo vode a potom prípadnú vlhkosť utrite suchou jemnou handričkou. Ochrana povrchovej úpravy a krytu pred poškodením:

- Nevystavujte fotoaparát chemickým výrobkom ako napr. riedidlám, benzínu, liehu, jednorázovým handričkám, odpudivým hmyzu, opaľovacím krémom alebo insekticídmi.

Informácie o obrázkoch

Obrázky v tomto návode znázorňujú model DSC-W570, pokiaľ to nie je uvedené inak.

Technické údaje

Fotoaparát

[Systém]

Snímací prvok: 7,75 mm (Typ 1/2,3)
farebný CCD, primárny farebný
filter

Celkový počet pixelov fotoaparátu:
Približne 16,4 megapixelov

Efektívny počet pixelov
fotoaparátu:
Približne 16,1 megapixelov

Objektív: Objektív Carl Zeiss
Vario-Tessar 5× približenie
 $f = 4,5 \text{ mm} - 22,5 \text{ mm}$ (25 mm –
125 mm (ekvivalent 35 mm
filmu))

F2,6 (W) – F6,3 (T)

Počas snímania videozáznamov
(16:9): 28 mm – 140 mm

Počas snímania videozáznamov
(4:3): 34 mm – 170 mm

SteadyShot: Optický

Ovládanie expozície: Automatická
expozícia, Režim výberu scény
(12 režimov)

Vyváženie bielej farby:
Automatické, Denné svetlo,
Zamračené, Žiarivka 1/2/3,
Žiarovka, Blesk, Jedno stlačenie

Vyváženie bielej farby pod vodou:
Auto, Pod vodou 1/2, Jedno
stlačenie

Interval zaznamenávania pre režim
sekvenčného snímania:
Približne 1,0 sekunda

Formát súborov:
Statické zábery: JPEG
kompatibilný (DCF Ver. 2.0,
Exif Ver. 2.3, MPF Baseline),
DPOF kompatibilný
Videozáznamy: MPEG-4 Visual

Záznamové médium: Vnútoraná
pamäť (približne 27 MB),
„Memory Stick Duo“, karty SD
Blesk: Rozsah blesku (citlivosť ISO
(Index odporúčanej expozície)
nastavená na Auto):
Približne 0,2 m až 3,7 m (W)
Približne 1,0 m až 1,5 m (T)

[Vstupné a výstupné konektory]

Viacúčelový konektor: Type3a
(AV-výstup (SD/HD
komponentný)/USB/DC-vstup):
Video výstup
Audio výstup (monofónny)
USB komunikácia
USB komunikácia: Hi-Speed USB
(USB 2.0)

SK

[LCD displej]

LCD panel:
DSC-W570:
6,7 cm (Typ 2,7) s jednotkou
TFT
DSC-W580:
7,5 cm (Typ 3,0) s jednotkou
TFT

Celkový počet bodov:
230 400 (960 × 240) bodov

[Napájanie, všeobecne]

Napájanie: Nabíjateľný akumulátor
NP-BN1, 3,6 V
Sieťový adaptér AC-LS5
(predáva sa osobitne), 4,2 V
Príkon (počas snímania): 1,1 W
Prevádzková teplota: 0°C až 40°C
Skladovacia teplota: -20°C až +60°C

SK
21

Rozmery:

DSC-W570: 91,0 mm × 51,5 mm × 19,1 mm (Š/V/H, okrem prečnievajúcich častí)

DSC-W580: 94,0 mm × 56,0 mm × 19,1 mm (Š/V/H, okrem prečnievajúcich častí)

Hmotnosť (vrátane akumulátora NP-BN1, „Memory Stick Duo“):

DSC-W570: Približne 116 g

DSC-W580: Približne 127 g

Mikrofón: Monofónny

Reproduktor: Monofónny

Exif Print: Kompatibilný

PRINT Image Matching III:

Kompatibilný

Nabíjačka akumulátora BC-CSN/BC-CSNB

Požiadavky na napájanie: 100 V až 240 V striedavého prúdu, 50/60 Hz, 2 W

Výstupné napätie: 4,2 V

jednosmerného prúdu, 0,25 A

Prevádzková teplota: 0°C až 40°C

Skladovacia teplota: -20°C až +60°C

Rozmery: Približne 55 mm × 24 mm × 83 mm (Š/V/H)

Hmotnosť: Približne 55 g

Nabíjateľný akumulátor NP-BN1

Použitý akumulátor: Lítium-iónový akumulátor

Maximálne napätie: 4,2 V jednosmerného prúdu

Nominálne napätie: 3,6 V jednosmerného prúdu

Maximálne nabíjacie napätie: 4,2 V jednosmerného prúdu

Maximálny nabíjací prúd: 0,9 A

Kapacita:

typická: 2,3 Wh (630 mAh)

minimálna: 2,2 Wh (600 mAh)

Vzhľad a špecifikácie sa môžu zmeniť bez upozornenia.

Obchodné značky

- Nasledujúce značky sú obchodné značky spoločnosti Sony Corporation.

Cyber-shot, „Cyber-shot“,

„Memory Stick PRO Duo“,

„Memory Stick PRO-HG Duo“,

„Memory Stick Duo“, TransferJet a logo TransferJet

- Windows je registrovaná ochranná známka spoločnosti Microsoft Corporation v Spojených štátoch a/alebo ďalších krajinách.
- Macintosh je registrovaná ochranná známka spoločnosti Apple Inc.
- Logo SDXC je ochranná známka spoločnosti SD-3C, LLC.
- Ďalej všeobecne platí, že názvy produktov a systémov spomenuté v tomto návode sú obchodnými značkami alebo registrovanými obchodnými značkami príslušných vývojárskych a výrobných spoločností. Avšak, označenia TM alebo [®] nie sú v tomto návode vždy uvádzané.

Bližšie informácie o tomto výrobku a odpovede na časté otázky nájdete na našej webovej stránke v sekcii Služby Zákazníkom.

<http://www.sony.net/>

Vytlačené na papieri, ktorý je recyklovaný zo 70% alebo viacej s použitím atramentu vyrobeného na báze rastlinného oleja bez nestálych organických zlúčenín.

SK

VARNING

Utsätt inte enheten för regn eller fukt eftersom det kan medföra risk för brand eller elstötar.

VIKTIGA SÄKERHETSANVISNINGAR

-SPARA DESSA ANVISNINGAR

VARNING

FÖLJ DESSA ANVISNINGAR NOGGRANT FÖR ATT MINSKA RISKEN FÖR BRAND OCH ELSTÖTAR

Om stickkontakten inte passar i vägguttaget så använd en lämplig stickkontaktsadapter som passar i den sortens uttag.

VARNING!

| Batteri

Batteriet kan brista om det hanteras ovarsamt, vilket kan leda till brand eller risk för kemiska brännskador. Vidta följande försiktighetsåtgärder.

- Plocka inte isär.
- Se till att inte batteriet kommer i kläm och skydda det mot våld och stötar och se upp så att du inte utsätter det för slag, tappar det eller trampar på det.
- Kortslut inte batteriet och låt inte metallföremål komma i kontakt med batteriets kontakter.
- Utsätt inte batteriet för temperaturer som överstiger 60 °C. Sådana temperaturer kan uppstå t.ex. i direkt solljus eller i en bil som står parkerad i solen.
- Bränn inte upp det eller kasta in det i en eld.
- Använd inte skadade eller läckande litiumjonbatterier.
- Ladda upp batteriet med en batteriladdare från Sony eller med en enhet som kan ladda upp batteriet.
- Förvara batteriet utom räckhåll för små barn.
- Håll batteriet torrt.
- Byt bara ut batteriet mot ett batteri av samma typ, eller mot en typ som rekommenderas av Sony.
- Kassera förbrukade batterier omedelbart på det sätt som beskrivs i instruktionerna.

| Batteriladdaren

Även om CHARGE-lampan inte lyser är batteriladdaren strömförande så länge den är ansluten till vägguttaget. Om det skulle uppstå något problem medan batteriladdaren används, så stäng genast av den genom att dra ut stickkontakten ur vägguttaget.

Om en nätkabel medföljer är den enbart avsedd för den här kameran, och bör inte användas tillsammans med annan elektrisk utrustning.

För kunder i Europa

| Anmärkning för kunder i de länder som följer EU-direktiv

Tillverkaren av den här produkten är Sony Corporation, 1-7-1 Konan Minato-ku Tokyo, 108-0075 Japan. Auktoriserad representant för EMC och produktsäkerhet är Sony Deutschland GmbH, Hedelfinger Strasse 61, 70327 Stuttgart, Tyskland. För eventuella ärenden gällande service och garanti, se adresserna i de separata service- respektive garantidokumentet.

Den här produkten har testats och befunnits motsvara kraven enligt EMC Directive för anslutningskablar som är kortare än 3 meter.

| Observera

Elektromagnetiska fält med vissa frekvenser kan påverka bilden och ljudet på den här produkten.

| Obs!

Om statisk elektricitet eller elektromagnetism gör att informationsöverföringen avbryts (överföringen misslyckas) startar du om programmet eller kopplar loss kommunikationskabeln (USB-kabel eller liknande) och sätter tillbaka den igen.

| Omhändertagande av gamla elektriska och elektroniska produkter (Användbar i den Europeiska Unionen och andra Europeiska länder med separata insamlingssystem)



Symbolen på produkten eller emballaget anger att produkten inte får hanteras som hushållsavfall. Den skall i stället lämnas in på uppsamlingsplats för återvinning av el- och elektronikkomponenter. Genom att säkerställa att produkten hanteras på rätt sätt bidrar du till att förebygga eventuella negativa miljö- och hälsoeffekter som kan uppstå om produkten kasseras som vanligt avfall. Återvinning av material hjälper till att bibehålla naturens resurser. För ytterligare upplysningar om återvinning bör du kontakta lokala myndigheter eller sophämtningstjänst eller affären där du köpte varan.

SE

I Avfallsinstruktion rörande förbrukade batterier (gäller i EU och andra europeiska länder med separata insamlingsystem)



Denna symbol på batteriet eller på förpackningen betyder att batteriet inte skall behandlas som vanligt hushållsavfall.

På vissa batterier kan denna symbol användas i kombination med en kemisk symbol. Den kemiska symbolen för kvicksilver (Hg) eller bly (Pb) läggs till om batteriet innehåller mer än 0,0005% kvicksilver eller 0,004% bly.

Med att sörja för att dessa batterier blir kastade på ett riktigt sätt kommer du att bidra till att skydda miljön och människors hälsa från potentiella negativa konsekvenser som annars kunnat blivit orsakat av felaktig avfallshantering. Återvinning av materialet vill bidra till att bevara naturens resurser.

När det gäller produkter som av säkerhet, prestanda eller dataintegritetsskäl kräver permanent anslutning av ett inbyggt batteri, bör detta batteri bytas av en auktoriserad servicetekniker. För att försäkra att batteriet blir behandlat korrekt skall det levereras till återvinningsstation för elektriska produkter när det är förbrukat.

För alla andra batterier, vänligen se avsnittet om hur man tar bort batteriet på ett säkert sätt. Lämna batteriet på en återvinningsstation för förbrukade batterier.

För mer detaljerad information rörande korrekt avfallshantering av denna produkt eller batterier, vänligen kontakta ditt kommunkontor, din avfallsstation eller din återförsäljare där du köpt produkten.

Se ”Bruksanvisningen för Cyber-shot” (HTML) på den medföljande CD-ROM-skivan

Läs igenom ”Bruksanvisningen för Cyber-shot” (HTML) på den medföljande CD-ROM-skivan med hjälp av en dator för närmare detaljer om de avancerade funktionerna.



Lägg i CD-ROM-skivan i CD-ROM-enheten.

För Windows-användare:

- ① Klicka på [Bruksanvisning] → [Installera].
- ② Starta ”Bruksanvisning” via genvägsikonen på skrivbordet.

För Macintosh-användare:

- ① Välj [Bruksanvisning] och kopiera mappen [se] som finns inuti mappen [Bruksanvisning] till datorn.
- ② Vänta tills kopieringen är klar och dubbelklicka sedan på ”index.html” i mappen [se].

Kontroll av medföljande tillbehör

SE

- Batteriladdare BC-CSN/BC-CSNB (1)
- Nätkabel (medföljer ej i USA och Canada) (1)
- Återuppladdningsbart batteripaket NP-BN1 (1)
- USB-A/V-multikabel (1)
- Handlovsrem (1)
- CD-ROM (1)
 - Mjukvara för Cyber-shot
 - ”Bruksanvisning för Cyber-shot”
- Handledning (det här häftet) (1)

Delarnas namn

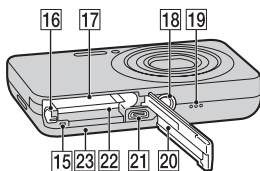
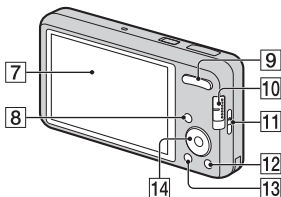
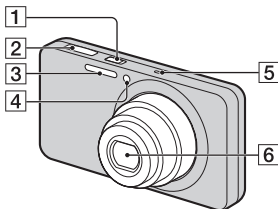

1 ON/OFF-knapp (strömbrytare)/
strömlampa

2 Avtryckare

3 Blixt

4 Självutlösarlampa/
Leendeavkänningslampa/
AF-lampa

5 Mikrofon

6 Objektiv

7 LCD-skärm

8 ▶ (Uppspelning)-knapp

9 För tagning: W/T (zoom)-knapp
För uppspelning:

Q (uppspelningszoom)-knapp/

☒ (index)-knapp

10 Lägesomkopplare

11 Ögla för handlovsrem

12 ?/☒ (Kameraguide/Radera)
-knapp

13 MENU-knapp

14 Styrknapp

När menyn är tänd: ▲/▼/◀/▶/●

När menyn är släckt:

DISP/☺/☺/⚡/Fokusföljning

15 Läsnings/skrivningslampa

16 Batteriutmatningsknapp

17 Batterifack

18 Stativfäste

- Använd ett stativ med en skruv längd på högst 5,5 mm. Annars går det inte att skruva fast kameran ordentligt, och det finns även risk för skador på kameran.

19 Högtalare

20 Lock till batteri/
minneskortsfacket

21 Multiuttag (Type3a)

22 Minneskortsfack

23 ☑ (TransferJet™)-märke

Uppladdning av batteripaketet

För kunder i USA och Canada

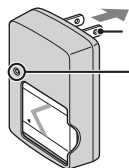

Stickkontakt

CHARGE-lampa

Tänd: Uppladdning

Av: Uppladdningen klar (normal uppladdning)

För kunder i andra länder och områden än USA och Canada

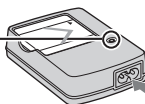

Nätkabel

1 Sätt i batteripaketet i batteriladdaren.

- Batteripaketet går att ladda upp även medan det är delvis uppladdat.

2 Sätt i batteriladdaren i ett vägguttag.

- Om man fortsätter att ladda upp batteripaketet i ungefär en timme till efter det att CHARGE-lampan har släckts varar laddningen längre (full uppladdning).

■ Uppladdningstid

Full uppladdningstid: ca. 245 min.

Normal uppladdningstid: ca. 185 min.

Observera

- Ovanstående uppladdningstider gäller när ett helt urladdat batteripaket används vid en temperatur på 25°C. Uppladdningen kan ta längre tid under somliga förhållanden eller beroende på användningssättet.
- Anslut batteriladdaren till närmaste vägguttag.
- Dra ut stickkontakten ur vägguttaget när uppladdningen är klar, och ta av batteripaketet från batteriladdaren.
- Var noga med att använda äkta Sony-batteripaket och batteriladdare.

SE

■ Batteripaketets brukstid och antalet bilder som går att lagra/spela upp

		Batteritid (min.)	Antal bilder
Tagning av stillbilder	DSC-W570/ W580	Ca. 110	Ca. 220
Uppspelning av stillbilder	DSC-W570	Ca. 290	Ca. 5800
	DSC-W580	Ca. 280	Ca. 5600
Inspelning av filmer	DSC-W570/ W580	Ca. 100	—

Observera

- Antalet bilder är det ungefärliga antalet som går att lagra vid tagning med ett fullt uppladdat batteripaket. Antalet kan minska beroende på tagningsförhållandena.
- Antalet bilder som går att lagra gäller vid tagning under följande förhållanden:
 - Ett Sony ”Memory Stick PRO Duo” (Mark2)-minneskort (säljs separat) används.
 - Kameran drivs med ett fullt uppladdat batteripaket (medföljer) vid en omgivningstemperatur på 25°C.
- Antalet stillbilder som går att lagra är baserat på CIPA-standarderna och gäller vid tagning under följande förhållanden.
(CIPA: Camera & Imaging Products Association)
 - DISP Punkten (Skärminställningar) ställs in på [Normal skärm].
 - Kameran tar en bild var 30:e sekund.
 - Zoomen växlar mellan W-sidan och T-sidan.
 - Blixten utlöses för varannan bild.
 - Kameran stängs av och slås på igen för var tionde bild.
- Batteritiden för filmer gäller vid tagning under följande förhållanden:
 - Inspelningsformat: 720 FINE
 - När den kontinuerliga tagningen avbryts på grund av inställda begränsningar (sidan 18) trycker man på avtryckaren igen för att fortsätta filma. Tagningfunktioner som zoomen används ej.

Isättning av batteripaketet/ett minneskort (säljs separat)

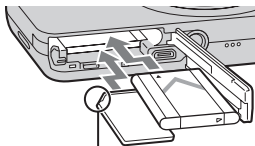
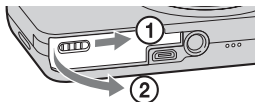

Kontrollera att det fasade hörnet är vänt åt rätt håll.

1 Öppna locket.

2 Sätt i ett minneskort (säljs separat).

- Håll minneskortet med det fasade hörnet på det sätt som visas i figuren och stick in det tills det klickar till på plats.

3 Sätt i batteripaketet.

- Håll batteriutmatningsknappen tryckt åt sidan och sätt i batteripaketet på det sätt som visas i figuren. Kontrollera att batteriutmatningsknappen låses igen när du har satt i batteripaketet.

SE

4 Stäng locket.

- Om man försöker stänga locket med batteripaketet felaktigt isatt kan kameran skadas.

■ Minneskort som går att använda

	Minneskort	För stillbilder	För filmer
A	Memory Stick PRO Duo	○	○
	Memory Stick PRO-HG Duo	○	○
	Memory Stick Duo	○	—
B	SD-minneskort	○	○
	SDHC-minneskort	○	○
	SDXC-minneskort	○	○

- I den här bruksanvisningen kallas alla produkterna i grupp A för "Memory Stick Duo"-minneskort.
- I den här bruksanvisningen kallas alla produkterna i grupp B för SD-minneskort.

SE
9

- För att spela in filmer rekommenderar vi att du använder ett Mark2 "Memory Stick Duo"-minneskort eller ett SD-minneskort av Klass 4 eller snabbare.

■ För att ta ut minneskortet/batteripaketet

Minneskort: Tryck in minneskortet en gång.

Batteri: Skjut undan batteriutmatningsknappen. Var försiktig så att du inte tappar batteripaketet.

Observera

- Ta aldrig ut minneskortet eller batteripaketet medan läsnings/skrivningslampan (sidan 6) lyser. Det kan leda till att data i internminnet eller på minneskortet blir förstörda.

Hur man ställer klockan

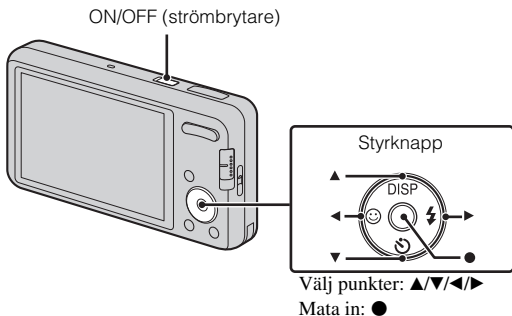

1 Tryck på ON/OFF-knappen (strömbrytaren).

Datum- och klockinställningsskärmen tänds den allra första gången man trycker på ON/OFF-knappen (strömbrytaren).

- Det kan ta en liten stund innan kameran slås på och går att använda.

2 Ställ in [Tidsvisningsformat], [Sommartid] och [Datum&klocka], och tryck sedan på [OK].

- Klockan 12 på natten visas som 12:00 AM, och klockan 12 på dagen som 12:00 PM.

- 3 Välj önskat område enligt anvisningarna på skärmen, och tryck sedan på ● → [OK].
- 4 Välj önskad bakgrundsfärg och skärmapplösning enligt anvisningarna på skärmen.
- 5 Om det visas ett introduktionsmeddelande för [Kameraguiden] på skärmen så tryck på [OK].

Tagning av stillbilder/inspelning av filmer

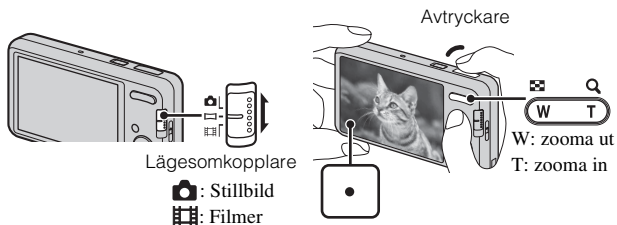

SE

Tagning av stillbilder

- 1 Tryck ner avtryckaren halvvägs för att ställa in skärpan.
När bilden är skarp hörs det ett pip och ●-indikatorn tänds.
- 2 Tryck ner avtryckaren helt.

Inspelning av filmer

- 1 Tryck ner avtryckaren helt för att starta inspelningen.
 - Använd zoomknappen för att zooma in eller ut.
- 2 Tryck ner avtryckaren helt igen för att avsluta inspelningen.

SE
11

Observera

- Om man zoomar medan man filmar kommer ljudet när objektivet rör sig med i inspelningen.
- Vid en temperatur på 25°C och med kameran inställd på fabriksinställningarna går det att filma oavbrutet i ungefär 29 minuter. När tagningen avbryts kan du trycka ner avtryckaren igen för att fortsätta filma. Beroende på temperaturen vid tagningen kan det hända att inspelningen automatiskt avbryts för att skydda kameran (sidan 20).

Uppspelning av bilder

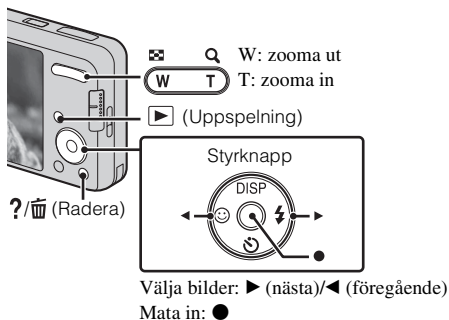

1 Tryck på ▶ (Uppspelning)-knappen.

- När bilder på minneskortet som är tagna med en annan kamera spelas upp på den här kameran tänds en datafilsregistreringsskärm.

■ För att välja nästa/föregående bild

Välj bild med ▶ (Nästa)/◀ (Föregående) på styrknappen. Tryck på ● mitt på styrknappen för att spela upp filmer.

■ För att radera en bild

- ① Tryck på ?/🗑️ (Radera)-knappen.
- ② Välj [Denna bild] med ▲ på styrknappen, och tryck sedan på ●.

■ För att återgå till tagningsläget

Tryck ner avtryckaren halvvägs.

Kameraguide

Den här kameran har en inbyggd funktionsguide. Denna guide gör det möjligt att söka bland kamerans funktioner efter behov.

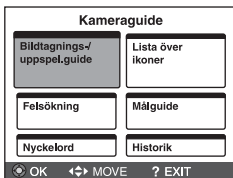
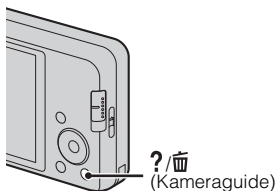

1 Tryck på ?/🗑️ (Kameraguide)-knappen.

- Vid stillbildsvisning visas [Radera/Kameraguide]. Välj [Kameraguide].

2 Välj en sökmetod i [Kameraguiden].

Bildtagnings-/uppspel.guide: Används för att söka efter olika funktioner under tagning eller uppspelning.

Lista över ikoner: Används för att söka efter vad ikonerna som visas på skärmen betyder och vad de används till.

Felsökning: Används för att söka efter vanliga problem och motåtgärder mot dem.

Målguide: Används för att söka efter olika funktioner efter behov.

Nyckelord: Används för att söka efter funktioner med hjälp av nyckelord.

Historik: Används för att se de senast visade 12 punkterna i [Kameraguiden].

SE

Inledning till övriga funktioner

Övriga funktioner som går att använda under tagning eller uppspelning styrs med hjälp av styrknappen eller MENU-knappen på kameran. Den här kameran är försedd med en funktionsguide som gör det lätt att välja bland funktionerna. Prova de andra funktionerna medan guiden visas.

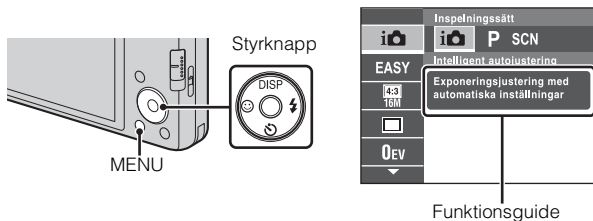

Styrknapp

DISP (Skärminställningar): Används för att ändra vad som visas på skärmen.

⌚ (Självtlösare): Används för att ställa in självtlösaren.

😊 (Leendeavkänning): Används för att gå över till leendeavkänningsläget.

⚡ (Blixt): Används för att välja blixtläge för stillbilder.

Menypunkter

Tagning

Inspelningssätt	Används för att välja tagningsläge.
Scenval	Används för att välja olika förinställningar för olika sorters scener och tagningsförhållanden.
Enkelt läge	Används för att ta stillbilder med så få funktioner som möjligt.
Scenval för filmer	Används för att välja mellan undervattensläget och det automatiska läget för filminspelning.



Panoramatagning	Används för att välja mellan det vanliga panoramaläget och undervattenspanoramaläget vid tagning av panoramabilder.
Tagningsriktning	Används för att ställa in tagningsriktningen för panoramabilder.
Bildstorlek/Storlek för panoramabilder	Används för att välja bildstorlek för stillbilder, panoramabilder eller filmfiler.
Burst-inställningar	Används för att välja mellan enbildsläget och burstläget.
EV	Används för att ställa in exponeringen för hand.
ISO	Används för att ställa in ljuskänsligheten.
Vitbalans	Används för att justera färgtonerna för bilden.
Undervattensvitbalans	Används för att justera färgtonerna för bilder som tas under vatten.
Skärpa	Används för att välja skärpeinställningsmetod.
Mätmetod	Används för att ställa in vilken del av motivet som ska mätas för exponeringsinställningen.
Scenigenkänning	Används för att automatiskt avgöra tagningsförhållandena i det intelligenta autojusteringsläget.
Försköningsseffekt	Används för att ställa in försköningsseffekten och effektnivån.
Känsl. för leendeavkänning	Används för att ställa in känsligheten för leendeavkänning i leendeavkänningsläget.
Ansiktsavkänning	Används för att låta kameran upptäcka ansikten och göra olika inställningar automatiskt.
DRO	Används för att låta DRO-funktionen korrigera ljusstyrkan och kontrasten för att förbättra bildkvaliteten.
Blundningsreducering	Används för att låta kameran automatiskt ta två bilder och sedan välja en bild där motivet inte blundar.
Kameraguide	Används för att söka bland kamerans funktioner efter behov.



SE



Uppspelning

Enkelt läge	Används för att göra texten större och indikatorerna lättare att se.
Bildspel	Används för att välja metod för kontinuerlig uppspelning.
Skicka med TransferJet	Används för att överföra bilder från ett Memory Stick-minneskort med TransferJet till andra TransferJet-kompatibla apparater.
Visnings sätt	Används för att välja bildvisningsformat.
Retuscher ing	Används för att retuschera bilder med olika effekter.
Radera	Används för att radera bilder.
Skydda	Används för att skydda bilder.
DPOF	Används för att markera stillbilder med utskriftsmarkeringar.
Rotera	Används för att vrida en stillbild åt vänster eller höger.
Välj mapp	Används för att välja vilken mapp som bilderna ska spelas upp i.
Kameraguide	Används för att söka bland kamerans funktioner efter behov.

Inställningspunkter

När man trycker på MENU-knappen under tagning eller uppspelning fungerar  (Inställningar) som slutgiltig bekräftelse. Det går att ändra standardinställningarna på  (Inställningar)-skärmen.

 Tagningsinställn.	AF-lampa/Rutnät/Skärmupplösning/Digital zoom/Auto-rotering/Rödögereducering/Blundningsvarning
 Huvudinställningar	Pip/Language Setting/Funktionsguide/Skärmfärg/Demonstrationsläge/Initialisera/COMPONENT/Video ut/USB-anslutning/LUN-inställningar/Ladda ner musik/Tom musik/Strömsparläge/TransferJet/Eye-Fi

 Minneskortverktyg*	Format/Skapa lagringsmapp/Byt lagringsmapp/Radera lagr. mapp/Kopiera/Filnummer
 Klockinställningar	Områdesinställning/Datum- & klockinst.

* När inget minneskort är isatt visas  (Interminnesverktyg), och det går bara att välja [Format] och [Filnummer].

Antal stillbilder som går att lagra och inspelningsbar tid för filmer

Antalet stillbilder som går att lagra och hur länge det går att spela in kan variera beroende på tagningsförhållandena och minneskortet.

■ Stillbilder

(Enhet: Bilder)

Kapacitet / Storlek	Internminnet	Minneskort
	Ca. 27 MB	2 GB
16M	3	265
VGA	165	11500
16:9(12M)	4	325

■ Filmer

I nedanstående tabell anges den ungefärliga maximala inspelningstiden. Detta är den sammanlagda tiden för alla filmfiler. Det går att spela in kontinuerligt i upp till ungefär 29 minuter. Den maximala storleken för en filmfil är ungefär 2 GB.

(h (timmar), m (minuter), s (sekunder))

Kapacitet / Storlek	Internminnet	Minneskort
	Ca. 27 MB	2 GB
1280×720 (Fin)	—	25m (20m)
1280×720 (Standard)	—	40m (25m)
VGA	1m (45s)	1h 20m (1h)



Värdena inom parentes är den kortaste möjliga inspelningsbara tiden.

- Den inspelningsbara tiden för filmer varierar eftersom den här kameran kan spela in med VBR (variabelt bital) som gör att bildkvaliteten automatiskt justeras i förhållande till scenen som tas. När man filmar ett motiv som rör sig snabbt blir bilden tydligare, men samtidigt sjunker den inspelningsbara tiden eftersom det går åt mer minne för att spela in den sortens scener.

Den inspelningsbara tiden kan också variera beroende på tagningsförhållandena, motivet och bildstorleksinställningarna.

Att observera när kameran används

Ändring av språkställningen

För att ändra språkställningen trycker man på MENU →  (Inställningar) →  (Huvudinställningar) → [Language Setting].

Användning och underhåll

Hantera videokameran varsamt, försök inte ta isär eller bygga om den, och utsätt den inte för slag eller stötar genom att till exempel slå eller trampa på den eller tappa den. Var speciellt försiktig med objektivet.

Funktioner som finns inbyggda i den här kameran

I den här bruksanvisningen beskrivs de olika funktionerna för apparater som är kompatibla respektive inte kompatibla med TransferJet.

Se efter om din kamera har stöd för TransferJet-funktioner genom att kontrollera om följande märke sitter på undersidan av kameran.

TransferJet-kompatibel apparat:  (TransferJet)

Angående tagning/uppspelning

- Ta ett par provbilder för att kontrollera att kameran fungerar som den ska innan du börjar ta bilder på riktigt.
- Kameran är varken dammtät, stänksäker eller vattentät.
- Undvik att utsätta kameran för vatten. Om det kommer in vatten i kameran kan det bli fel på den. I somliga fall går kameran inte att reparera.
- Rikta aldrig kameran mot solen eller andra starka ljuskällor. Det kan orsaka fel på kameran.
- Om det bildas kondens (imma) i kameran så vänta tills den avdunstat innan du använder kameran.
- Undvik att skaka eller stöta till kameran. Det kan göra att kameran går sönder så att den inte kan lagra bilder längre. Det kan även hända att lagringsmediet blir oanvändbart eller att bilddata blir förstörda.

Undvik att använda/förvara kameran på följande sorters ställen

- På väldigt varma, kalla eller fuktiga ställen
På ställen som t.ex. i en bil som står parkerad i solen kan kamerahuset bli deformerat, vilket i sin tur kan leda till fel på kameran.
- Rakt i solen eller nära ett element
Kamerahuset kan bli missfärgat eller deformerat, vilket i sin tur kan leda till fel på kameran.
- På platser där det skakar
- Nära platser som genererar starka radiovågor, strålning eller starka magnetfält. Det kan hända att kameran inte kan lagra eller spela upp bilder på rätt sätt.
- På sandiga eller dammiga ställen
Var försiktig så att det inte kommer in sand eller damm i kameran. Det kan leda till fel på kameran som eventuellt inte går att reparera.

SE

SE
19

När du bär med dig kameran

Undvik att sätta dig med kameran i bakfickan på byxorna eller kjolen, eftersom kameran då kan gå sönder.

Carl Zeiss-objektivet

Den här kameran är utrustad med ett Carl Zeiss-objektiv som ger skarpa bilder med utmärkt kontrast. Objektivet i den här kameran är tillverkat enligt ett kvalitetsgarantisystem som godkänts av Carl Zeiss och motsvarar kvalitetsstandarderna hos Carl Zeiss i Tyskland.

Att observera angående LCD-skärmen och objektivet

LCD-skärmen är tillverkad med extrem högprecisionsteknik vilket gör att minst 99,99% av bildpunkterna är praktiskt användbara. Det kan dock förekomma små punkter som alltid är svarta eller alltid lyser (vitt, rött, blått eller grönt) på LCD-skärmen. Dessa punkter är inget fel utan beror på tillverkningsprocessen och påverkar inte bilderna som lagras.

Angående kamerans temperatur

Det kan hända att kameran och batteripaketet blir varma när de används länge i taget, men det är inget fel.

Angående överhettningsskyddet

Beroende på kamerans eller batteripaketets temperatur kan det hända att det inte går att filma eller att kameran automatiskt stängs av för att skydda den.

I så fall tänds ett meddelande på LCD-skärmen innan kameran stängs av eller om det inte längre går att filma.

Att observera angående upphovsrätt

TV-program, filmer, videokassetter och annat material kan vara upphovsrättsskyddat. Kopiering av sådant material utan särskilt tillstånd kan strida mot upphovsrättslagen.

Ingen kompensation för skadat inspelningsinnehåll eller inspelningsfel

Sony kan inte kompensera för om det inte går att ta bilder eller om lagrat innehåll går förlorat på grund av fel på kameran, lagringsmediet eller liknande.

Rengöring av kamerahuset

Rengör kamerans yta med en mjuk duk som fuktats med vatten, och torka sedan av den med en torr duk. För att undvika skador på finishen eller höljet:

– Utsätt inte kameran för kemikalier som tinner, bensin, sprit, engångstrasor, insektsmedel eller solskyddsmedel.

Angående figurerna

I figurerna i den här bruksanvisningen visas modellen DSC-W570 om inget anges.

Tekniska data

Kamera

[System]

Bildanordning: 7,75 mm (1/2,3 tums)

färg-CCD-skärm, grundfärgsfilter

Totalt antal bildpunkter på kameran:

Ca. 16,4 Megapixel

Effektivt antal bildpunkter på kameran:

Ca. 16,1 Megapixel

Objektiv: Carl Zeiss Vario-Tessar 5×
zoomobjektiv

f = 4,5 mm – 22,5 mm (motsvarar
25 mm – 125 mm för en kamera för
35 mm film)

F2,6 (W) – F6,3 (T)

Medan man filmar (16:9): 28 mm –
140 mm

Medan man filmar (4:3): 34 mm –
170 mm

SteadyShot: Optisk

Exponeringskontroll: Automatisk
exponering, scenval (12 lägen)

Vitbalans: Automatisk, dagsljus,
molnig, lysrörsbelysning 1/2/3,
glödlampsbelysning, blix, one
push

Undervattensvitbalans: Auto,
undervatten 1/2, one push

Tagningsintervall i burstläget:

Ca. 1,0 sekund

Filformat:

Stillbilder: Kompatibla med JPEG
(DCF Ver. 2.0, Exif Ver. 2.3, MPF
Baseline), kompatibla med DPOF

Filmer: MPEG-4 Visual

Lagringsmedium: Internminne

(Ca. 27 MB), ”Memory Stick
Duo”-minneskort, SD-minneskort

Blixt: Blixtens räckvidd (med

ISO-känsligheten (rekommenderat
exponeringsindex) inställd på
Auto):

Ca 0,2 m till 3,7 m (W)

Ca 1,0 m till 1,5 m (T)

[In- och utgångar]

Multiuttag: Type3a (AV-ut (SD/HD-
komponent)/USB/DC-in):

Videoutgång

Ljudutgång (mono)

USB-kommunikation

USB-kommunikation: Hi-Speed USB
(USB 2.0)

[LCD-skärm]

LCD-panel:

DSC-W570: 6,7 cm (2,7 tum)

TFT-skärm

DSC-W580: 7,5 cm (3,0 tum)

TFT-skärm

Totalt antal bildpunkter: 230 400 (960
× 240) punkter

[Strömförsörjning, allmänt]

Strömkälla: Återuppladdningsbart

batteripaket av typ NP-BN1, 3,6 V
nätadapter AC-LS5 (säljs separat),
4,2 V

Effektförbrukning (under tagning):

1,1 W

Användningstemperatur: 0°C till
40°C

Förvaringstemperatur: -20°C till
+60°C

SE

Ytermått:

DSC-W570: 91,0 mm × 51,5 mm × 19,1 mm (B/H/D, exklusive utskjutande delar)

DSC-W580: 94,0 mm × 56,0 mm × 19,1 mm (B/H/D, exklusive utskjutande delar)

Vikt (inklusive batteripaket av typ NP-BN1, "Memory Stick Duo"-minneskort):

DSC-W570: Ca. 116 g

DSC-W580: Ca. 127 g

Mikrofon: Mono

Högtalare: Mono

Exif Print: Kompatibel

PRINT Image Matching III:

Kompatibel

BC-CSN/BC-CSNB

batteriladdare

Strömförsörjning: 100 V till 240 V växelström, 50/60 Hz, 2 W

Utspanning: 4,2 V likström, 0,25 A

Användningstemperatur: 0°C till 40°C

Förvaringstemperatur: -20°C till +60°C

Ytermått: Ca. 55 mm × 24 mm × 83 mm (B/H/D)

Vikt: Ca. 55 g

Återuppladdningsbart

batteripaket NP-BN1

Använt batteri: Litiumjonbatteri

Maximal spänning: 4,2 V likström

Märkspänning: 3,6 V likström

Max. laddningsspänning: 4,2 V likström

Max. laddningsström: 0,9 A

Kapacitet:

typisk: 2,3 Wh (630 mAh)

minimum: 2,2 Wh (600 mAh)

Varumärken

• Följande märken är varumärken för Sony Corporation.

Cyber-shot, "Cyber-shot",

"Memory Stick PRO Duo",

"Memory Stick PRO-HG Duo",

"Memory Stick Duo", TransferJet

och TransferJet-logon

• Windows är ett registrerat varumärke för Microsoft Corporation i USA och/eller andra länder.

• Macintosh är ett registrerat varumärke för Apple Inc.

• SDXC-logon är ett varumärke för SD-3C, LLC.

• Även alla andra system- och produktnamn som omnämns i denna bruksanvisning är i regel varumärken eller registrerade varumärken för respektive utvecklare eller tillverkare. Symbolema TM och [®] har dock i allmänhet utelämnats i denna bruksanvisning.

Ytterligare information om den här produkten och svar på vanliga frågor återfinns på vår kundtjänst webbplats.

<http://www.sony.net/>

Tryckt på minst 70% återvunnet papper med vegetabilisk olje-baserad färg utan lättflyktiga organiska föreningar.

Rätt till ändringar förbehålles.

VAROITUS

Suojaa laite sateelta ja kosteudelta tulipalo- ja sähköiskuvaaran pienentämiseksi.

**TÄRKEITÄ TURVALLISUUSOHJEITA
– SÄILYTÄ NÄMÄ OHJEET****VAARA****NOUDA NÄITÄ OHJEITA HUOLELLISESTI TULIPALON
TAI SÄHKÖISKUN VAARAN PIENENTÄMISEKSI**

Jos pistoke ei sovi pistorasiaan, käytä pistorasiaan sopivaa pistokesovitinta.

VAROITUS**| Akku**

Epäsiällinen käsittely saattaa vahingoittaa akkua, minkä seurauksena voi olla tulipalo tai palovammoja. Huomioi seuraavat varoitukset.

- Akkua ei saa purkaa.
- Akkua ei saa murskata eikä siihen saa kohdistaa iskuja. Älä lyö akkua vasaralla, pudota sitä tai astu sen päälle.
- Akku on suojattava oikosuilulta. Suojaa akun navat siten, että ne eivät pääse kosketuksiin metalliesineiden kanssa.
- Akku on säilytettävä alle 60 °C:n lämpötilassa. Akku on suojattava suoralta auringonvalolta. Akkua ei saa jättää autoon, joka on pysäköity aurinkoon.
- Akkua ei saa hävittää polttamalla.
- Älä käsittele vahingoittuneita tai vuotavia litium-ioniakkuja.
- Lataa akku käyttämällä alkuperäistä Sony-akkulaturia tai muuta sopivaa laturia.
- Säilytä akku poissa pienten lasten ulottuvilta.
- Säilytettävä kuivassa paikassa.
- Vaihda vain samanlaiseen akkuun tai Sonyn suosittelemaan vastaavaan tuotteeseen.
- Hävitä käytetyt akut viipymättä ohjeissa kuvatulla tavalla.

| Akkulaturi

Vaikka CHARGE-valo ei palaisikaan, akkulaturiin tulee verkkovirta niin kauan kuin se on kytkettyä pistorasiaan. Jos akkulaturin käytön yhteydessä ilmenee ongelmia, katkaise virta välittömästi irrottamalla pistoke pistorasiasta.

Virtajohto on suunniteltu käytettäväksi vain tämän kameran kanssa, eikä sitä saa käyttää minkään muun sähkölaitteen kanssa.

Euroopassa oleville asiakkaille

Ilmoitus EU-maiden asiakkaille

Tuotteen valmistaja on Sony Corporation, 1-7-1 Konan Minato-ku Tokyo, 108-0075 Japan. EMC-merkinnän ja tuoteturvan valtuutettu edustaja on Sony Deutschland GmbH, Hedelfinger Strasse 61, 70327 Stuttgart, Germany. Huolto- tai takuuasioihin liittyvät kysymykset voitte lähettää erillisessä huoltokirjassa tai takuusiakirjassa mainittuun osoitteeseen.

Tämä tuote on testattu ja sen on todettu olevan EMC-direktiivin raja-arvojen mukainen käytettäessä liitäntäkaapelia, jonka pituus on alle 3 metriä.

Huomautus

Tietyntaajuiset sähkömagneettiset kentät voivat vaikuttaa tämän kameran kuvaan ja ääneen.

Huomautus

Jos staattinen sähkö tai sähkömagneettinen kenttä aiheuttaa tiedonsiirron keskeytymisen (epäonnistumisen), käynnistä sovellusohjelma uudelleen tai irrota tiedonsiirtokaapeli (esimerkiksi USB-kaapeli) ja kytke se uudelleen.

Käytöstä poistettujen sähkö- ja elektroniikkalaitteiden hävittäminen (koske Euroopan yhteisön ja muiden Euroopan maiden jätehuoltoa)



Tämä laitteeseen tai sen pakkaukseen merkitty symboli tarkoittaa, että laitetta ei saa käsitellä kotitalousjätteenä. Sen sijaan laite on toimitettava sähkö ja elektroniikkalaitteiden kierrätyksestä huolehtivaan keräys- ja kierrätyspisteeseen. Varmistamalla, että tämä laite hävitetään asianmukaisesti, voit auttaa estämään mahdollisia ympäristö- ja terveyshaittoja, joita muuten voi aiheutua laitteen epäasianmukaisesta käsittelystä. Materiaalien kierrätys säästää luonnonvaroja. Lisätietoja laitteen käsittelystä, talteenotosta ja kierrätyksestä on saatavilla

paikallisilta ympäristöviranomaisilta, jätehuoltokeskuksesta tai liikkeestä, josta laite on ostettu.

I Käytöstä poistettujen paristojen hävitys (koskee Euroopan unionia sekä muita Euroopan maita, joissa on erillisiä keräysjärjestelmiä)



Tämä symboli paristossa tai sen pakkauksessa tarkoittaa, ettei paristoa lasketa normaaliksi kotitalousjätteeksi.

Tietyissä paristoissa tätä symbolia voidaan käyttää yhdessä kemikaalia ilmaisevan symbolin kanssa. Paristoon on lisätty kemikaaleja elohopea (Hg) ja lyijyä (Pb) ilmaisevat symbolit, jos paristo sisältää enemmän kuin 0,0005 % elohopeaa tai enemmän kuin 0,004 % lyijyä.

Varmistamalla, että paristo poistetaan käytöstä asiaan kuuluvalla tavalla, estetään mahdollisia negatiivisia vaikutuksia luonnolle ja ihmisten terveydelle, joita paristojen väärä hävittäminen saattaa aiheuttaa. Materiaalien kierrätys auttaa säästämään luonnonvaroja.

Mikäli tuotteen turvallisuus, suorituskyky tai tietojen säilyminen vaatii, että paristo on kiinteästi kytketty laitteeseen, tulee pariston vaihto suorittaa valtuutetun huollon toimesta.

Jotta varmistetaan, että käytöstä poistettu tuote käsitellään asianmukaisesti, tulee tuote viedä käytöstä poistettujen sähkö- ja elektroniikkalaitteiden vastaanottopisteeseen.

Muiden paristojen osalta tarkista käyttöohjeesta miten paristo irroitetaan tuotteesta turvallisesti.

Toimita käytöstä poistettu paristo paristojen vastaanottopisteeseen.

Lisätietoja tuotteiden ja paristojen kierrätyksestä saa paikallisilta viranomaisilta, jäteyhdistyksiltä tai liikkeestä, josta tuote on ostettu.

Katso toimitetulla CD-ROM-levyllä oleva ”Cyber-shot-käyttöohjeet” (HTML)

Jos haluat tietoja edistyneistä toiminnoista, lue CD-ROM-levyllä (mukana) oleva ”Cyber-shot-käyttöohjeet” (HTML) tietokoneen avulla.



Aseta CD-ROM-levy CD-ROM-asemaan.

Windows-käyttäjille:

- ① Napsauta [Käyttöohjeet] → [Asennus].
- ② Käynnistä ”Käyttöohjeet” työpöydän pikakuvakkeesta.

Macintosh-käyttäjille:

- ① Valitse [Käyttöohjeet]-kansio ja kopioi [Käyttöohjeet]-kansiossa oleva [fi]-kansio tietokoneeseen.
- ② Kun kopiointi on valmis, kaksoinapsauta ”index.html” [fi]-kansiossa.

Mukana tulleiden varusteiden tarkastaminen

- Akkulaturi BC-CSN/BC-CSNB (1)
- Verkkojohto (ei mukana Yhdysvalloissa ja Kanadassa) (1)
- Ladattava akku NP-BN1 (1)
- USB- ja A/V-monikäyttöliitäntäkaapeli (1)
- Rannehihna (1)
- CD-ROM (1)
 - Cyber-shot-ohjelmisto
 - ”Cyber-shot-käyttöohjeet”
- Käyttöopas (tämä opas) (1)

FI

Osien tunnistaminen

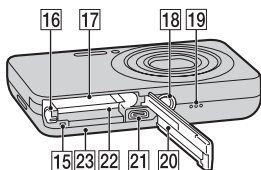
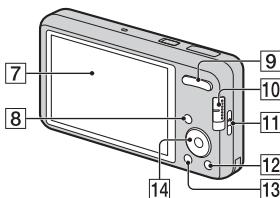
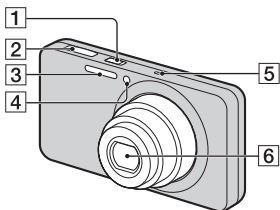

- 1** ON/OFF (virta) -painike/virran merkkivalo
- 2** Suljinpainike
- 3** Salamavalo
- 4** Itselaukaisimen valo/
Hymysulkimen valo/AF-apuväli
- 5** Mikrofoni
- 6** Objektiivi
- 7** Nestekidenäyttö
- 8** ► (toisto) -painike

- 9** Kuvattaessa: W/T (Zoom) -painike
Katseltaessa:
Q (Toistozoomaus) -painike/
■ (Hakemisto) -painike
- 10** Tilakytkin
- 11** Rannehihnan koukku
- 12** ?/☒ (Kameran sis. opas/Poista) -painike
- 13** MENU-painike
- 14** Ohjauspainike
Valikko päällä: ▲/▼/◀/▶/●
Valikko pois: DISP/☺/☹/⚡
Seurantatarkennus
- 15** Käytön merkkivalo
- 16** Akun poistovipu
- 17** Akkulokero
- 18** Jalustan liitäntä
 - Käytä jalustaa, jonka ruuvien pituus on enintään 5,5 mm. Muussa tapauksessa et voi kiinnittää kameraa tukevasti, ja kamera voi vahingoittua.
- 19** Kaiutin
- 20** Akun/muistikortin kansi
- 21** Monikäyttöliitin (Type3a)
- 22** Muistikorttipaikka
- 23** 🖨️ (TransferJet™) -merkki

Akun lataaminen

Yhdysvalloissa ja Kanadassa olevat asiakkaat

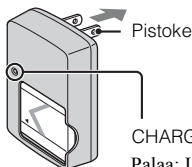

CHARGE-merkkivalo
Pala: Lataus käynnissä

Ei pala: Lataus päättynyt (normaali varaus)

Muut kuin Yhdysvalloissa ja Kanadassa olevat asiakkaat

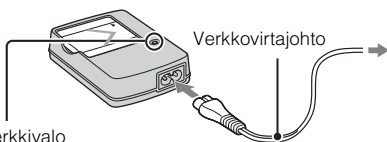

Verkkovirtajohto

1 Työnä akku akkulaturiin.

- Akku voidaan ladata, vaikka sen varausta olisi vielä jäljellä.

2 Kytke akkulaturi seinäpistorasiaan.

- Jos akun lataamista jatketaan vielä noin yksi tunti, kun CHARGE-merkkivalo on sammunut, varaus kestää hieman pitempään (täysi varaus).

Latausaika

Täyden latauksen aika: Noin 245 min.

Normaali latausaika: Noin 185 min.

Huomautuksia

- Yllä olevat latausajat soveltuvat kokonaan tyhjentyneen akun lataamiseen 25 °C:n lämpötilassa. Lataukseen voi kuluu kauemmin käyttöolojen ja olosuhteiden mukaan.
- Kytke akkulaturi lähimpään seinäpistorasiaan.
- Kun lataus on suoritettu, irrota verkkojohto pistorasiasta ja poista akku akkulaturista.
- Käytä vain aitoa Sony-merkkistä akkua tai akkulaturia.

■ Akun kesto aika ja tallennettavien/katsottavien kuvien määrä

		Akun kesto aika (min.)	Kuvien määrä
Valokuvien kuvaaminen	DSC-W570/ W580	Noin 110	Noin 220
Valokuvien katselu	DSC-W570	Noin 290	Noin 5800
	DSC-W580	Noin 280	Noin 5600
Videon kuvaaminen	DSC-W570/ W580	Noin 100	—

Huomautuksia

- Tallennettavien kuvien määrä on arvioitu luku, kun kuvataan täyteen ladattua akkua käyttäen. Olosuhteiden mukaan määrä voi olla pienempi.
- Tallennettavien kuvien määrä koskee kuvausta seuraavissa olosuhteissa:
 - Sony ”Memory Stick PRO Duo” (Mark2) -muistikortin (myydään erikseen) käyttö.
 - Käytetään täyteen ladattua akkua (mukana) ympäristön lämpötilan ollessa 25 °C.
- Tallennettavien kuvien määrä perustuu CIPA-standardiin ja koskee kuvausta seuraavissa olosuhteissa.
(CIPA: Camera & Imaging Products Association)
 - DISP (Näytön asetukset)-asetuksena on [Normaali].
 - Kuva otetaan 30 sekunnin välein.
 - Zoom kytketään vuorotellen ääriasentoihin W ja T.
 - Salama välähtää joka toisella kerralla.
 - Virta kytketään päälle ja pois joka kymmenennellä kerralla.
- Akun kesto aika koskee videokuvausta seuraavissa olosuhteissa.
 - Tallennustila: 720 FINE
 - Jos jatkuva kuvaus päättyy asetettujen rajojen takia (sivu 17), voit jatkaa kuvausta painamalla suljinpainikkeen uudelleen pohjaan. Kuvaustoiminnot, kuten zoomaus, eivät toimi.

Akun/muistikortin (myydään erikseen) asettaminen

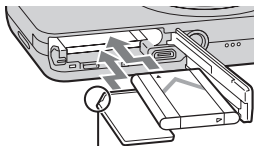
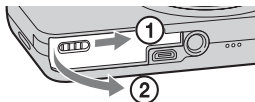

Varmista, että lovettu kulma osoittaa oikeaan suuntaan.

1 Avaa kansi.

2 Aseta muistikortti (myydään erikseen).

- Kun lovettu kulma osoittaa kuvan mukaiseen suuntaan, aseta muistikortti paikalleen, kunnes se napsahtaa.

3 Työnnä akku sisään.

- Samalla kun painat akun poistovipua, aseta akku paikalleen. Varmista, että akun poistovipu lukittuu, kun akku on paikallaan.

4 Sulje kansi.

- Jos kansi suljetaan, kun paristo ei ole kunnolla paikallaan, kamera voi vahingoittua.

FI

Muistikortit, joita voidaan käyttää

	Muistikortti	Valokuvat	Videot
A	Memory Stick PRO Duo	○	○
	Memory Stick PRO-HG Duo	○	○
	Memory Stick Duo	○	—
B	SD-muistikortti	○	○
	SDHC-muistikortti	○	○
	SDXC-muistikortti	○	○

- Tässä oppaassa A-tyypin tuotteista käytetään nimeä ”Memory Stick Duo”.
- Tässä oppaassa B-tyypin tuotteista käytetään nimeä SD-kortti.
- Videoita tallennettaessa on suositeltavaa käyttää Mark2 ”Memory Stick Duo” -kortteja ja luokan 4 tai nopeampia SD-kortteja.

FI
9

■ Muistikortin/akun poistaminen

Muistikortti: Paina muistikorttia kerran sisään.

Akku: Työnnä akun poistovipua. Varo, että et pudota akkua.

Huomaa

- Älä koskaan irrota muistikorttia/akkua käytön merkkivalon (sivu 6) palaessa. Muutoin muistikortissa sisäisessä muistissa olevat tiedot voivat vahingoittua.

Kellonajan asettaminen

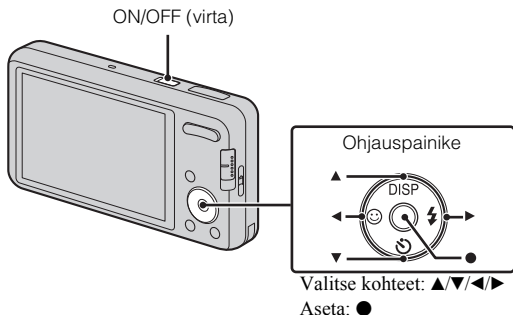

- 1** Paina ON/OFF (virta) -painiketta.
Päivämäärän ja ajan asetus näytetään, kun ON/OFF (virta) -painiketta painetaan ensimmäisen kerran.
 - Virran kytkeytyminen ja käytön salliminen voi kestää jonkin aikaa.
- 2** Aseta [Pvm- & aikamuoto], [Kesäaika] ja [Pvm & aika] ja paina sitten [OK].
 - Keskiyö on 12:00 AM ja keskipäivä on 12:00 PM.
- 3** Valitse haluamasi alue noudattamalla näytössä näkyviä ohjeita ja paina sitten ● → [OK].
- 4** Valitse haluamasi näytön väri ja tarkkuustila noudattamalla näytössä näkyviä ohjeita.
- 5** Kun [Kameran sisäinen opas] -esittelyviesti ilmestyy näyttöön, paina [OK].

Valokuvien tai videoiden ottaminen

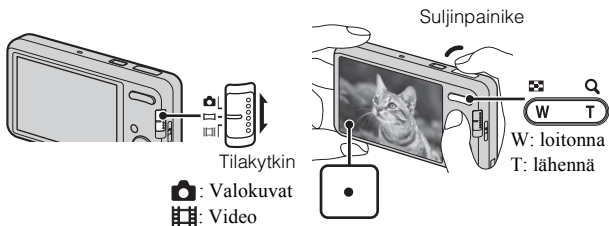

Valokuvien kuvaaminen

- 1 Tarkenna painamalla suljinpainike puoliväliin.
Kun kuva on tarkennettu, kuuluu äänimerkki ja ●-merkkivalo syttyy.
- 2 Paina suljinpainike pohjaan asti.

Videon kuvaaminen

- 1 Aloita tallennus painamalla suljinpainike pohjaan.
 - Muuta zoomauskerrointa zoomauspainikkeella.
- 2 Pysäytä tallennus painamalla suljinpainike uudelleen pohjaan.

Huomautuksia

- Objektiivin toimintaääni tallentuu, kun zoomaus toimintaa käytetään videokuvauksen aikana.
- Voit kuvata yhtäjaksoisesti noin 29 minuuttia, kun lämpötila on 25 °C ja kamerassa on tehdasetukset. Kun kuvaus pysähtyy, voit käynnistää sen uudelleen painamalla suljinpainiketta. Kuvauksen aikaisen lämpötilan mukaan tallennus saattaa pysähtyä automaattisesti kameran suojelemiseksi (sivu 19).

Kuvien katselu

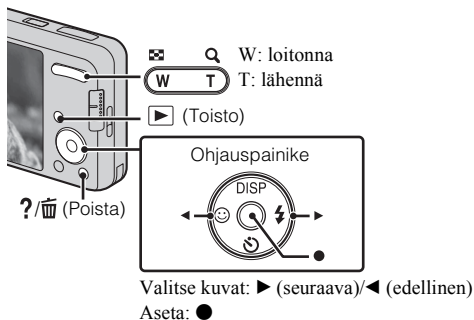

1 Paina ▶ (toisto) -painiketta.

- Kun tällä kameralla toistetaan kuvia muistikortilta, joka on tallennettu jollain muulla kameralla, datatiedoston rekisteröintinäyttö tulee esiin.

■ Edellisen/seuraavan kuvan valitseminen

Valitse kuva painamalla ohjauspainikkeessa ▶ (Seuraava)/◀ (Edellinen).
Katsele videoita painamalla ohjauspainikkeen keskellä ●.

■ Kuvan poistaminen

- ① Paina ?/🗑️ (Poista) -painiketta.
- ② Valitse [Tämä kuva] painamalla ohjauspainikkeessa ▲ ja paina sitten ●.

■ Palaaminen kuvien ottamiseen

Paina suljinpainike puoliväliin asti.

Kameran sisäinen opas

Kamerassa on sisäinen toiminto-opas. Sen avulla voit etsiä kameran toimintoja tarpeen mukaan.

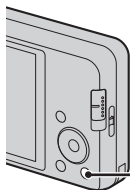

(Kameran sisäinen opas)



1 Paina painiketta ?/🗑️ (Kameran sisäinen opas).

- Kuvien katselun aikana näkyy [Poista/Kameran sis. opas]. Valitse [Kameran sisäinen opas].

2 Valitse hakumenetelmä kohdasta [Kameran sisäinen opas].

Kuvaus/toisto-opas: Etsi eri toimintoja kuvaus/katselutilassa.

Kuvakeopas: Etsi näytössä näkyvien kuvakkeiden toiminto ja tarkoitus. FI

Vianmääritys: Etsi yleisiä ongelmia ja niiden ratkaisuja.

Objektiivioapas: Etsi toimintoja tarpeen mukaan.

Avainsana: Etsi toimintoja avainsanojen mukaan.

Historia: Näytä 12 viimeksi näytettyä kohdetta kohdassa [Kameran sisäinen opas].

Muiden toimintojen esittely

Muita toimintoja voidaan käyttää kuvauksen tai toiston aikana käyttämällä kameran ohjauspainiketta tai MENU-painiketta. Tässä kamerassa on toimintaopas, jonka avulla toimintoja on helppo valita. Kun opas on näkyvässä, kokeile muita toimintoja.

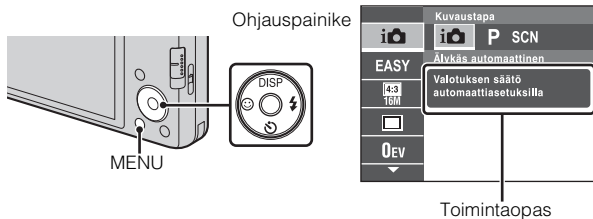

Ohjauspainike

DISP (Näytön asetukset): Voit vaihtaa ruutunäytön.

☺ (Itselaukaisin): Voit käyttää itselaukaisinta.

☺ (Hymysuljin): Voit käyttää Hymysuljin-tilaa.

⚡ (Salamavallo): Voit valita valokuvien salamatilaa.

Valikkokohteet

Kuvaus



Kuvaustapa	Valitse tallennustila.
Valotusohjelma	Valitsee ennalta säädetyt asetukset eri kuvausolosuhteita varten.
Helppo-tila	Ota valokuvia käyttäen mahdollisimman vähän toimintoja.
Elokuvakuvauskohtaus	Valitse Vedenalainen-tila tai Auto, kun kuvaat videoita.





Panoraamakuvaukko-kohtaus	Valitse Pyyhkäisypanoraama-tila tai Vedenalainen pyyhkäisypanoraama -tila, kun otat panoraamakuvia.
Kuvaussuunta	Aseta kameran panorointisuunta, kun otetaan pyyhkäisypanoraamakuvia.
Kuvakoko/ Panoraamakuvan koko	Valitse valokuvien, panoraamakuvien tai videotiedostojen kuvakoko.
Sarjan asetukset	Valitse yksittäiskuvatila tai sarjakuvaustila.
EV	Säädä valotus käsin.
ISO	Säädä valoisuusherkyys.
Valkotasap.	Säädä kuvan värisävyjä.
Vedenalainen valkotasap.	Säädä veden alla otetun kuvan värisävyjä.
Tarkennus	Valitse tarkennustapa.
Mittausmuoto	Valitse mittausmuoto, jonka avulla asetetaan se, mistä kohteen osasta valotus määritetään.
Valotuksen tunnistus	Valitse kuvaolosuhteiden automaattinen tunnistus Älykäs automaattinen -tilassa.
Pehmeä iho -tehoste	Aseta Pehmeä iho -tehoste ja tehosteen taso.
Hymyntunn. herkkyys	Aseta Hymysuljin-toiminnon herkkyys hymyjen tunnistamista varten.
Kasvontunnistus	Valitse kasvojen tunnistamista ja eri asetusten automaattista säätöä varten.
DRO	Aseta DRO-toiminto, joka korjaa kirkkautta ja kontrastia ja parantaa kuvanlaatua.
Suljettujen silmien esto	Aseta, kun haluat ottaa automaattisesti kaksi kuvaa ja valita kuvan, jossa silmät eivät ole kiinni.
Kameran sisäinen opas	Etsi kameran toimintoja tarpeen mukaan.

Katselu

Helppo-tila	Aseta tekstin koon suureneminen, ja kaikki ilmaisimet on helpompi nähdä.
Kuvaesitys	Valitse jatkuvan toiston menetelmä.
Lähetetään TransferJetillä	Lähetää kuvia TransferJetillä varustetusta Memory Stick -kortista TransferJet-yhteensopiviin laitteisiin.
Katselutila	Valitse kuvien näyttömuoto.
Parantelu	Parantele kuvaa eri tehosteilla.
Poista	Poista kuva.
Suojaa	Suojaa kuvat.
DPOF	Lisää kuvatilausmerkki valokuvaan.
Käännä	Kierrä valokuvaa vasemmalle tai oikealle.
Valitse kansio	Valitse kansio, jossa toistettavaksi halutut kuvat ovat.
Kameran sisäinen opas	Etsi kameras toimintoja tarpeen mukaan.

Asetusvaihtoehdot

Jos MENU-painiketta painetaan kuvauksen tai toiston aikana,  (Asetukset) tarjotaan viimeiseksi valinnaksi. Voit muuttaa oletusasetuksia  (Asetukset) -näytön avulla.

 Kuvausasetukset	AF-apuvalo/Apuviiva/Näytön tarkkuus/ Digitaalizoomaus/Autom. suuntaus/Punasilm. vähennys/ Sulj. silmät -varoit.
 Pääasetukset	Piippaus/Language Setting/Toimintaop./Näytön väri/ Esittelytila/Palauta/COMPONENT/Videolähtö/USB- liitäntä/LUN-asetukset/Lataa musiikki/Tyhjennä musiikki/Virrassäästö/TransferJet/Eye-Fi
 Muistikorttityökalu*	Alustus/Luo kansio/Muuta kansiota/Poista kansio/ Kopioi/Tiedostonumero
 Kellonajan asetuks.	Alueasetus/Pvm- & aika-asetus

* Jos muistikorttia ei ole asetettu,  (Sisäinen muisti -työkalu) tulee näkyviin ja vain [Alustus] ja [Tiedostonumero] voidaan valita.

Kuvien määrä ja videoiden tallennusaika

Valokuvien määrä ja tallennusaika saattaa vaihdella kuvausolosuhteiden ja muistikortin mukaan.

Valokuvat

(Yksikkö: kuvaa)

Koko \ Kapasiteetti	Sisäinen muisti	Muistikortti
	Noin 27 Mt	2 Gt
16M	3	265
VGA	165	11500
16:9(12M)	4	325

Videot

Alla oleva taulukko näyttää likimääräiset enimmäistallennusajat. Nämä ovat kaikkien videotiedostojen kokonaisuudet. Jatkuva kuvaus on mahdollista noin 29 minuutin ajan. Videotiedoston maksimikoko on noin 2 Gt.

(h (tunti), m (minuutti), s (sekunti))

Koko \ Kapasiteetti	Sisäinen muisti	Muistikortti
	Noin 27 Mt	2 Gt
1280×720(hieno)	—	25m (20m)
1280×720(vakio)	—	40m (25m)
VGA	1m (45s)	1h 20m (1h)



FI

Numero kohdassa () on minimitallennusaika.

- Videoiden tallennusaika vaihtelee, koska kamerassa on VBR (muuttuva bittinopeus), joka säättää automaattisesti kuvanlaatua kuvausolosuhteiden mukaan. Nopeasti liikkuvaa kohdetta tallennettaessa kuva on tarkempi mutta tallennusaika on lyhyempi, koska tallennukseen tarvitaan enemmän muistia. Tallennusaika voi vaihdella myös kuvausolosuhteiden, kohteen tai kuvan kokoasetusten mukaan

Kameran käyttöön liittyviä huomautuksia

Kieliasetuksen muuttaminen

Jos haluat vaihtaa kieliasetuksen, paina MENU →  (Asetukset) →  (Pääasetukset) → [Language Setting].

Käyttö ja hoito

Vältä tuotteen kovakouraista käsittelyä, purkamista, muuttamista, fyysistä iskuja tai lyömistä esim. vasaralla, pudottamista tai sen päälle astumista. Ole erityisen varovainen objektiivin kanssa.

Kameran sisältämät toiminnot

Tässä oppaassa kuvataan TransferJet-yhteensopivien/-yhteensopimattomien laitteiden toiminnot.

Kun haluat tarkistaa, tukeeko kamera TransferJet-toimintoa, tarkista onko kameran pohjassa seuraava merkki.

TransferJet-yhteensopiva laite:  (TransferJet)

Kuvaamista ja toistoa koskevia huomautuksia

- Varmista koekuvaamalla ennen varsinaista kuvaamista, että kamera toimii oikein.
- Kamera ei ole pöly-, roiske- eikä vesitiivis.
- Suojaa kamera vedelle altistumiselta. Jos kameran sisään pääsee vettä, se voi mennä epäkuntoon. Joissakin tapauksissa kameraa ei voi korjata.
- Älä suuntaa kameraa aurinkoa tai muuta kirkasta valoa kohti. Se saattaa aiheuttaa kameran toimintahäiriöitä.
- Jos kameraan tiivistyy kosteutta, poista se ennen kameran käyttöä.
- Älä ravistele tai iske kameraa. Se voi aiheuttaa toimintahäiriön, etkä ehkä pysty tallentamaan kuvia. Lisäksi tallennusväline voi rikkoutua käyttökelvottomaksi tai kuvatiedot voivat vioittua.

Älä käytä tai säilytä kameraa seuraavissa paikoissa

- Erittäin kuumat, kylmät tai kosteat paikat
Jos kamera jätetään esim. aurinkoiseen paikkaan pysäköityyn autoon, kameran runko voi vääristyä ja siitä voi aiheutua toimintahäiriöitä.
- Suora auringonvalo ja lämmityslaitteiden ympäristö
Kameran rungon väri voi muuttua tai runko vääristyä, mikä voi aiheuttaa toimintahäiriöitä.
- Paikat, joihin voi kohdistua tärinää
- Lähellä sijaintia, joka tuottaa voimakkaita radioaaltoja, lähettää säteilyä tai on erittäin magneettinen paikka. Muussa tapauksessa kamera ei ehkä pysty kuvaamaan tai toistamaan kuvia oikein.
- Hiekkaiset ja pölyiset paikat
Varo, ettei kameraan pääse hiekkaa tai pölyä. Tämä voi aiheuttaa toimintahäiriöitä, joita ei aina voi korjata.

Kantaminen

Älä istu, jos kamera on housujesi tai hameesi takataskussa, sillä kamera voi vikaantua tai mennä rikki.

Carl Zeiss -objektiivi

Tässä kamerassa on Carl Zeiss -objektiivi, jolla saadaan aikaan teräviä kuvia, joissa on erinomainen kontrasti. Kameran objektiivi on valmistettu saksalaisen Carl Zeiss -yhtiön hyväksymän laadunvarmistusjärjestelmän ja laatustandardien mukaisesti.

Nestekidenäyttöä ja objektiivia koskevia huomautuksia

Nestekidenäyttö on valmistettu erittäin hienoa tarkkuustekniikkaa käyttäen niin, että yli 99,99 % kuvapisteistä on toimivia. Nestekidenäytössä voi kuitenkin näkyä joitakin hyvin pieniä mustia tai kirkkaita pisteitä (valkoisia, punaisia, sinisiä tai vihreitä). Nämä valmistuksessa syntyneet pisteet ovat normaaleja eivätkä vaikuta kuvaamiseen.

Kameran lämpötila

Kamera ja akku voivat lämmetä jatkuvan käytön takia, mutta se ei ole vika.

Ylikuumentumissuoja

Kameran ja akun lämpötilan mukaan et ehkä voi tallentaa videoita tai virta voi katketa automaattisesti kameran suojaamiseksi.

Nestekidenäytössä näkyy ilmoitus ennen virran katkeamista tai kun videoita ei voi enää tallentaa.

Tekijänoikeutta koskeva varoitus

Televisio-ohjelmat, elokuvat, videonauhat ja muut materiaalit voivat olla tekijänoikeuksien suojaamia. Niiden luvaton kuvaaminen voi olla tekijänoikeuslakien vastaista.

FI

Vioittunutta sisältöä tai epäonnistunutta kuvausta ei korvata

Sony ei voi korvata tallennuksen epäonnistumista tai tallennettujen tietojen katoamista tai vahingoittumista, joiden syynä on kameran, tallennusvälineen tai muun toimintahäiriö.

Kameran pinnan puhdistaminen

Puhdista kameran pinta kevyesti vedellä kostutetulla pehmeällä kangaspyyhkeellä ja pyyhi pinta sitten kuivaksi puhtaalla kangaspyyhkeellä. Viimeistelyn tai kotelolon vahingoittumisen ehkäiseminen:

- Älä altista kameraa kemiallisille tuotteille, kuten tinnerille, bensiinille, alkoholille, kertakäyttöpyyhkeille, hyönteiskarkotteelle, aurinkovoiteelle tai hyönteismyrkylle.

Kuvitus

Tässä käsikirjassa käytetyt kuvat ovat mallista DSC-W570, ellei toisin mainita.

Tekniset tiedot

Kamera

[Järjestelmä]

Kuvailmaisin: 7,75 mm (1/2,3-tyyppinen) väri CCD, päävärisuodatin

Kuvapisteiden kokonaismäärä:
Noin 16,4 megapikseliä

Tehollisten kuvapisteiden määrä:
Noin 16,1 megapikseliä

Objektiivi: Carl Zeiss Vario-Tessar 5× zoomobjektiivi

f = 4,5 mm – 22,5 mm (25 mm – 125 mm (35 mm:n

kinofilmikameran polttoväliksi muunnettuna))

F2,6 (W) – F6,3 (T)

Videokuvauksen aikana (16:9):
28 mm – 140 mm

Videokuvauksen aikana (4:3):
34 mm – 170 mm

SteadyShot: Optinen

Valituksen säätö: Automaattivalotus, valotusohjelma (12 tilaa)

Valkotasapaino: Automaattinen, päivänvalo, pilvinen, loistevalo 1/2/3, hehkuvalo, salamavallo, 1 painallus

Vedenalainen valkotasapaino: Automaattinen, Vedenalainen 1/2, 1 painallus

Sarjakuvaustilan kuvausväli:
Noin 1,0 sekuntia

Tiedostomuoto:
Valokuvat: JPEG (DCF Ver. 2.0, Exif Ver. 2.3, MPF Baseline)
-yhteensopiva, DPOF-yhteensopiva
Videot: MPEG-4 Visual

Tallennusväline: Sisäinen muisti (noin 27 Mt), ”Memory Stick Duo”, SD-kortit

Salamavallo: Salamalan kantama (ISO-herkkyys (suositeltu valotusindeksi) -asetuksena Auto):
Noin 0,2 m – 3,7 m (W)
Noin 1,0 m – 1,5 m (T)

[Tulo- ja lähtöliittimet]

Monikäyttöliitäntä: Type3a (AV-lähtö (SD/HD-komponentti)/USB/

DC-tulo):

Videolähtö

Audiolähtö (mono)

USB-tiedonsiirto

USB-tiedonsiirto: Hi-Speed USB (USB 2.0)

[Nestekidenäyttö]

LCD-paneeli:

DSC-W570: 6,7 cm (2,7-tyyppinen) TFT-ohjain

DSC-W580: 7,5 cm (3,0-tyyppinen) TFT-ohjain

Pisteiden kokonaismäärä: 230 400 (960 × 240) pistettä

[Virtalähde, yleistä]

Virtalähde: Ladattava akku NP-BN1, 3,6 V

AC-LS5 verkkolaite (myydään erikseen), 4,2 V

Tehonkulutus (kuvauksen aikana):
1,1 W

Käyttölämpötila: 0 °C – 40 °C

Säilytyslämpötila: –20 °C – +60 °C

Mitat:

DSC-W570: 91,0 mm × 51,5 mm × 19,1 mm (L/K/S, ulkonemia lukuun ottamatta)

DSC-W580: 94,0 mm × 56,0 mm × 19,1 mm (L/K/S, ulkonemia lukuun ottamatta)

Paino (mukaan lukien NP-BN1-akku, ”Memory Stick Duo”):

DSC-W570: Noin 116 g

DSC-W580: Noin 127 g

Mikrofoni: Mono

Kaiutin: Mono

Exif Print: Yhteensopiva

PRINT Image Matching III:

Yhteensopiva

Akkulaturi BC-CSN/BC-CSNB

Käyttöjännite: 100 V – 240 V AC,
50/60 Hz, 2 W

Lähtöjännite: DC 4,2 V, 0,25 A

Käyttölämpötila: 0°C – 40°C

Säilytyslämpötila: –20 °C – +60 °C

Mitat: Noin 55 mm × 24 mm × 83 mm
(L/K/S)

Paino: Noin 55 g

Ladattava akku NP-BN1

Käytettävä akku: Litiumioniakku

Enimmäisjännite: DC 4,2 V

Nimellisjännite: DC 3,6 V

Enimmäislatausjännite: DC 4,2 V

Enimmäislatausvirta: 0,9 A

Kapasiteetti:

tyypillinen: 2,3 Wh (630 mAh)

vähintään: 2,2 Wh (600 mAh)

Rakenne ja tekniset tiedot voivat muuttua ilman, että siitä ilmoitetaan erikseen.

Tavaramerkit

- Seuraavat merkit ovat Sony Corporationin tavaramerkkejä. **Cyber-shot**, ”Cyber-shot”, ”Memory Stick PRO Duo”, ”Memory Stick PRO-HG Duo”, ”Memory Stick Duo”, TransferJet ja TransferJet-logo
- Windows on Microsoft Corporationin rekisteröity tavaramerkki Yhdysvalloissa ja/tai muissa maissa.
- Macintosh on Apple Inc. -yhtiön rekisteröity tavaramerkki.
- SDXC on SD-3C, LLC:n tavaramerkki.
- Lisäksi muut tässä oppaassa käytetyt järjestelmien ja tuotteiden nimet ovat yleensä niiden kehittäjien tai valmistajien tavaramerkkejä tai rekisteröityjä tavaramerkkejä. Merkkejä TM ja ® ei ole kuitenkaan käytetty kaikissa tapauksissa tässä oppaassa.

Tätä tuotetta koskevia lisätietoja ja vastauksia usein esitettyihin kysymyksiin on asiakastuen www.sony.net-sivustolla.

FI

<http://www.sony.net/>

Painettu vähintään 70% kierrätetylle paperille käyttäen haihtuvista orgaanisista yhdisteistä vapaata kasvisöljypohjaista mustetta.

ADVARSEL!

For å redusere brannfaren og faren for å få elektrisk støt, må du ikke utsette denne enheten for regn eller fuktighet.

VIKTIGE SIKKERHETSINSTRUKSER -TA VARE PÅ DISSE INSTRUKSENE FARE FOR Å REDUSERE FAREN FOR BRANN ELLER ELEKTRISK STØT, MÅ DU FØLGE DISSE INSTRUKSENE NØYE

Hvis formen på pluggen ikke passer til strømuttaket, må du bruke en pluggadapter som er riktig dimensjonert for strømuttaket.

Forsiktig

| Batteri

Hvis batteriet feilbehandles, kan det sprekke, forårsake brann eller til og med kjemiske brannskader. Ivareta følgende forholdsregler:

- Ikke demonter det.
- Ikke knus batteriet, og ikke utsett det for slag eller støt, som f.eks. hammerslag, at det faller ned eller at noen tramper på det.
- Ikke kortslutt batterikontaktene og ikke la metallgjenstander berøre dem.
- Ikke utsett batteriet for høye temperaturer over 60 °C, som f.eks. direkte sollys eller i en bil som er parkert i solen.
- Ikke sett fyr på batteriet eller kast det på bålet.
- Ikke håndter ødelagte eller lekkende litiumionbatterier.
- Batteriet må kun lades med en ekte Sonybatterilader eller en enhet som kan lade batteriet.
- Oppbevar batteriet utilgjengelig for små barn.
- Hold batteriet tørt.
- Bytt det ut kun med samme eller tilsvarende type anbefalt av Sony.
- Kasser brukte batterier omgående, som beskrevet i instruksene.

| Batterilader

Selv om ladelampen (CHARGE) ikke lyser, er ikke batteriladeren koblet fra strømmen så lenge den er tilkoblet stikkontakten. Hvis det skulle oppstå problemer under bruk av batteriladeren, må du omgående bryte strømmen ved å trekke støpselet ut av stikkontakten.

Strømkabelen, hvis den medfølger, er konstruert spesielt for bruk med dette kameraet, og bør ikke brukes sammen med annet elektrisk utstyr.

For kunder i Europa

| Merknad for kunder i land som benytter EU direktiver

Produsenten av dette produktet er Sony Corporation, 1-7-1 Konan Minato-ku Tokyo, 108-0075 Japan. Den autoriserte representanten for EMC og produktsikkerhet er Sony Deutschland GmbH, Hedelfinger Strasse 61, 70327 Stuttgart, Tyskland. For all service eller garantiasaker vennligs henvis til adressen som er oppgitt i de separate service eller garantidokumentene.

Dette produktet er testet og funnet å være kompatibelt med grenseverdiene i EMC-direktivet for bruk av tilkoblingskabler som er kortere enn 3 meter.

| NB!

De elektromagnetiske feltene ved spesifikke frekvenser kan påvirke bilde og lyd i denne enheten.

| Merk

Hvis statisk elektrisitet eller elektromagnetisme forårsaker brudd på dataoverføringen, må du starte programmet om igjen eller koble fra og koble til igjen kommunikasjonskabelen (USB e.l.).

| Kassering av gamle elektriske og elektroniske apparater (gjelder i den Europeiske Unionen og andre europeiske land med separat innsamlingssystem)



Dette symbolet på produktet eller emballasjen indikerer at dette produktet ikke må behandles som husholdningsavfall. I stedet skal det leveres til spesiell innsamlingsstasjon for gjenvinning av elektrisk og elektronisk utstyr. Ved å sørge for at dette produktet avhentes på korrekt måte, vil du være med på å forhindre mulige negative følger for miljøet og helse, som ellers kan forårsakes av feilaktig avfallshåndtering av dette produktet.

Gjenvinning av disse materialene vil være med på å ta vare på våre naturressurser. For mer informasjon om gjenvinning av dette produktet, kan du kontakte lokale myndigheter, renovasjonsverket der du bor eller butikken der du kjøpte produktet.

NO

I Avfallsinstruksjon vedrørende oppbrukte batterier (gjelder i EU og andre europeiske land med separate resirkuleringsrutiner)



Dette symbolet på batteriet eller på forpakningen betyr at batteriet ikke skal behandles som vanlig husholdningsavfall.

På visse batterier kan dette symbolet brukes i kombinasjon med et kjemisk symbol. Symbolet for kvikksølv (Hg) eller bly (Pb) er lagt til dersom batteriet inneholder mer enn 0,0005% kvikksølv eller 0,004% bly.

Ved å sørge for at disse batteriene blir kastet riktig vil du bidra til å beskytte miljøet og menneskers helse fra potensielt negative konsekvenser som ellers kunne ha blitt forårsaket av ukorrekt avfallsmetode. Resirkulering av materialene vil bidra til å bevare naturlige ressurser.

Hva gjelder produkter som av sikkerhets-, ytelses- eller dataintegritetsgrunner krever permanent tilkobling til et inorporert batteri, bør dette batteriet skiftes kun av autorisert servicepersonell. For å forsikre at batteriet blir behandlet korrekt skal det leveres til en resirkuleringsstasjon for elektriske produkter når det er oppbrukt.

Hva gjelder alle andre batterier, vennligst se informasjonen om hvordan man fjerner batteriet på riktig måte.

Lever batteriet på en resirkuleringsstasjon for oppbrukte batterier.

For mer detaljert informasjon vedrørende korrekt avfallsmetode av dette produktet og av andre batterier, vennligst kontakt ditt kommunekontor, din avfallstjeneste eller forhandleren hvor du kjøpte produktet.

Se "Cyber-shot Brukerveiledning" (HTML) på den medfølgende CD-ROM-en

For nærmere informasjon om avansert bruk må du lese "Cyber-shot Brukerveiledning" (HTML) på CD-ROM-en (inkludert) ved hjelp av en datamaskin.



Sett CD-ROM-en inn i CD-ROM-stasjonen.

For Windows-brukere:

- ① Klikk på [Brukerveiledning] → [Installering].
- ② Start "Brukerveiledning" fra snarveikonet på skrivebordet.

For Macintosh-brukere:

- ① Velg [Brukerveiledning] og kopier mappen [no] fra mappen [Brukerveiledning] til datamaskinen din.
- ② Etter at kopieringen er fullført, må du dobbeltklikke på "index.html" i mappen [no].

Kontrollere medfølgende tilbehør

- Batterilader BC-CSN/BC-CSNB (1)
- Nettledning (ikke inkludert i USA og Canada) (1)
- Oppladbart batteri NP-BN1 (1)
- USB-, A/V-kabel for flerbruksterminal (1)
- Håndleddsrem (1)
- CD-ROM (1)
 - Cyber-shot-programvare
 - "Cyber-shot Brukerveiledning"
- Bruksanvisning (denne håndboken) (1)

NO

Identifisere deler

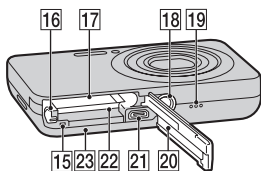
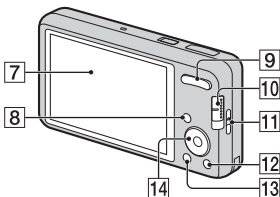
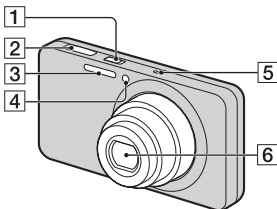

- 1** ON/OFF (strømbryter)/
strømlampe
- 2** Lukkerknapp
- 3** Blits
- 4** Selvtløserlampe/
Smilutløserlampe/AF-lys
- 5** Mikrofon
- 6** Linse
- 7** LCD-skjerm
- 8** ▶-knapp (avspilling)

- 9** For opptak: W/T (zoomeknapp)
For visning:
Q (avspillingszoom-knapp)/
■ (indeksknapp)
- 10** Modusbryter
- 11** Krok for håndleddsrem
- 12** ?/☒ (Kameraveiviser/
Sletteknapp)
- 13** MENU-knapp
- 14** Kontrollknapp
Meny på: ▲/▼/◀/▶/●
Meny av: DISP/☺/☺/☺/☺/☺
Følgfokus
- 15** Tilgangslampe
- 16** Batteriutkaster
- 17** Spor for innsetting av batteri
- 18** Skruhull for stativ
 - Bruk et stativ med en skrue som er kortere enn 5,5 mm. Ellers kan du ikke feste kameraet skikkelig, og kameraet kan ta skade.
- 19** Høytaler
- 20** Batteri-/minnekortdeksel
- 21** Multikontakt (Type3a)
- 22** Minnekortspor
- 23** ☑ (TransferJet™-merke)

Lade batteriet

For kunder i USA og Canada

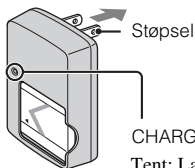

Tent: Lading pågår

Av: Lading fullført (normal ladetid)

For kunder i andre land eller regioner enn USA og Canada

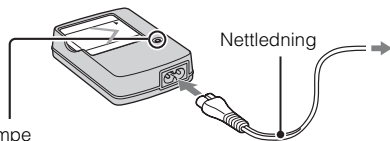

1 Sett batteriet inn i batteriladeren.

- Du kan lade batteriet selv om det er delvis oppladet.

2 Koble batteriladeren til stikkontakten.

- Hvis du fortsetter å lade batteriet i ca. én time etter at CHARGE-lampen er slukket, vil det vare noe lenger (full ladning).

Ladetid

Tid til fullading: ca. 245 min.

Normal ladetid: ca. 185 min.

Merknader

- Ovennevnte ladetider gjelder ved lading av et helt utladet batteri ved en temperatur på 25°C. Ladeprosessen kan ta lenger tid, avhengig av bruksforhold og andre omstendigheter.
- Koble batteriladeren til nærmeste stikkontakt.
- Når ladesyklusen er avsluttet, må du koble nettledningen fra stikkontakten og fjerne batteriet fra batteriladeren.
- Pass på å bruke et ekte Sony-batteri og en ekte Sony-batterilader.

NO

■ Batteritiden og antall bilder du kan ta opp/vis

		Batteritid (min.)	Antall bilder
Ta stillbilder	DSC-W570/ W580	Ca. 110	Ca. 220
Vise stillbilder	DSC-W570	Ca. 290	Ca. 5800
	DSC-W580	Ca. 280	Ca. 5600
Ta opp film	DSC-W570/ W580	Ca. 100	—

Merknader

- Antall bilder som kan tas er et tilnærmet tall som gjelder fotografering med fulladet batteri. Antallet kan være lavere, avhengig av forholdene.
- Det oppgitte antallet bilder som kan tas, er basert på fotografering under følgende forhold:
 - Bruke Sony "Memory Stick PRO Duo" (Mark2) (selges separat).
 - Når et helt oppladet batteri (inkludert) brukes ved en omgivelsestemperatur på 25°C.
- Antall stillbilder som kan tas opp er basert på CIPA-standarden, og gjelder for fotografering under de forhold som er beskrevet nedenfor.
(CIPA: Camera & Imaging Products Association)
 - DISP (Skjerminnstillinger) er satt til [Normal].
 - Ett opptak hvert 30 sekunder.
 - Zoomen reguleres vekselvis fra W til T.
 - Blitsen blinker én gang for annethvert bilde.
 - Strømmen slås på og av én gang for hvert tiende bilde.
- Den angitte batteritid for film er basert på opptak under følgende forhold:
 - Opptaksmodus: 720 FINE
 - Når kontinuerlig opptak avsluttes som følge av innstilte grenseverdier (side 17), kan du trykke på lukkerknappen igjen for å fortsette å fotografere. Opptaksfunksjoner som f.eks. zoomen virker ikke.

Sette inn batteriet/et minnekort (selges separat)

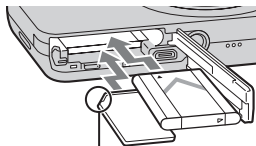
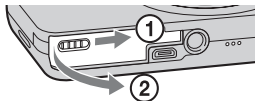

Pass på at hjørnet med hakk vender i riktig retning.

1 Åpne dekselet.

2 Sett inn minnekortet (selges separat).

- Hold minnekortet med det avkuttete hjørnet i den retningen som vises på bildet, og sett det inn til det går i inngrep med et klikk.

3 Sett inn batteriet.

- Sett inn batteriet som vist, mens du trykker på batteriutkasteren. Pass på at batteriutkasteren går i lås etter at batteriet er satt inn.

4 Lukk dekselet.

- Hvis du lukker dekselet uten at batteriet er satt riktig inn, kan kameraet bli ødelagt.

NO

Minnekort du kan bruke

	Minnekort	For stillbilder	For film
A	Memory Stick PRO Duo	○	○
	Memory Stick PRO-HG Duo	○	○
	Memory Stick Duo	○	—
B	SD minnekort	○	○
	SDHC minnekort	○	○
	SDXC minnekort	○	○

- I denne håndboken henviser vi til produkter i A med samlebetegnelsen "Memory Stick Duo".
- I denne håndboken bruker vi samlebetegnelsen SD-kort på produkter i B.
- Når du tar opp film, anbefales det å bruke Mark2 "Memory Stick Duo" og SD-kort i klasse 4 eller raskere.

NO
9

Ta ut minnekortet/batteriet

Minnekort: Skyv minnekortet inn en gang.

Batteri: Skyv batteriutkasteren til side. Pass på at du ikke mister batteripakken.

Merk

- Minnekortet/batteriet må ikke tas ut mens tilgangslampen (side 6) lyser. Dette kan skade dataene i minnekortet/internminnet.

Stille klokken

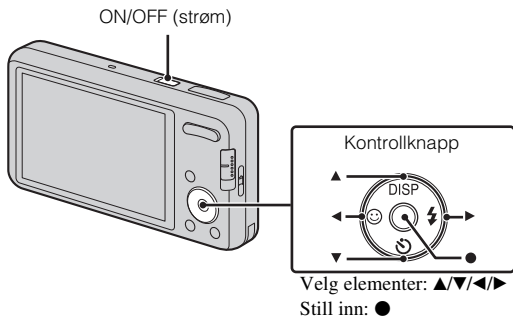

- 1 Trykk på ON/OFF (strømbryteren).
Dato- og tidsinnstillingen vises når du trykker på knappen ON/OFF (strøm) første gang.
 - Det kan ta en liten stund før kameraet er slått helt på og kan brukes.
- 2 Still inn [Dato- og tidsformat], [Sommertid] og [Dato og tid], og trykk deretter på [OK].
 - Midnatt vises som 12:00 AM, og klokken 12 på dagen som 12:00 PM.
- 3 Følg instruksjonene på skjermen og velg det ønskede området. Trykk deretter på ● → [OK].
- 4 Velg den ønskede skjermfargen og skjermoppløsningsmodusen, og følg instruksjonene på skjermen.

- 5 Når det vises en innledende melding om [Kameraveiviser] på skjermen, må du trykke på [OK].

Ta stillbilder/ta opp film

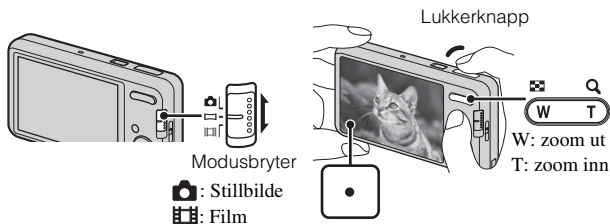

Ta stillbilder

- 1 Trykk lukkerknappen halvveis ned for å fokusere.
Når bildet er i fokus, høres en pipetone, og indikatoren ● tennes.
- 2 Trykk lukkerknappen helt ned.

Ta opp film

- 1 Trykk lukkerknappen helt ned for å begynne opptaket.
 - Bruk zoomeknappen til å endre zoomeforstørrelsen.
- 2 Trykk lukkerknappen helt ned igjen for å stoppe opptaket.

Merknader

- Lyden av objektivets arbeidsoperasjoner tas også opp når zoomfunksjonen brukes under et filmopptak.
- Du kan filme kontinuerlig i ca. 29 minutter av gangen ved en temperatur på 25 °C, når kameraet brukes med fabrikkinnstillingene. Når opptaket stopper, kan du trykke på lukkerknappen igjen for å starte opptaket på nytt. Avhengig av temperaturen under opptaket, kan opptaket bli stoppet automatisk av hensyn til kameraet (side 19).

Vise bilder

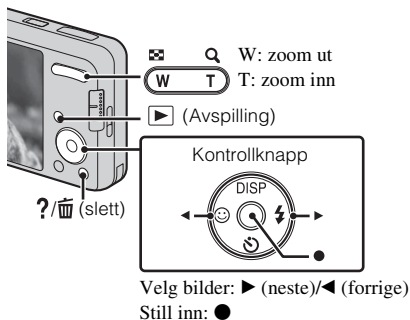

1 Trykk på ▶-knappen (avspilling).

- Når du bruker dette kameraet til å spille av bilder fra et minnekort som inneholder bilder tatt med andre kameraer, vises registreringsskjermbildet for datafilen.

■ Velge neste/forrige bilde

Velg et bilde med ► (neste)/◄ (forrige) på kontrollknappen. Trykk på ● på midten av kontrollknappen for å vise film.

■ Slette et bilde

- ① Trykk på ?/🗑️ (sletteknappen).
- ② Velg [Dette bildet] med ▲ på kontrollknappen, og trykk deretter på ●.

■ Gå tilbake til å ta bilder

Trykk lukkerknappen halvveis ned.

Kameraveiviser

Dette kameraet inneholder en intern funksjonsveiviser. Dette gjør det mulig å søke i kameraets funksjoner etter behov.

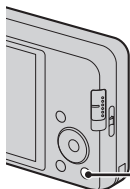

?/🗑️
(Kameraveiviser)



1 Trykk på knappen ?/🗑️ (Kameraveiviser).

- Når du viser bilder, vises [Slett/Kameraveiviser]. Velg [Kameraveiviser].

2 Velg en søkemetode fra [Kameraveiviser].

Opptaks-/avspillingsveil.: Søk etter ulike kameraoperasjoner i opptaks-/visningsmodus.

Ikonveiledning: Søk etter funksjonen til og meningen med viste ikoner.

Feilsøking: Søk etter vanlige problemer og løsningen på dem.

Objektivveiled.: Søk etter funksjoner etter behov.

Søkeord: Søk etter funksjoner ved hjelp av nøkkelord.

Historikk: Vis de siste 12 elementene som har vært vist i [Kameraveiviser].

NO

Introduksjon til andre funksjoner

Andre funksjoner som brukes ved opptak eller avspilling kan betjenes ved hjelp av kontrollknappen eller MENU-knappen på kameraet. Dette kameraet er utstyrt med en funksjonsveiviser som gir deg muligheten til enkelt å velge blant funksjonene. Prøv de andre funksjonene, mens du viser veiviseren.

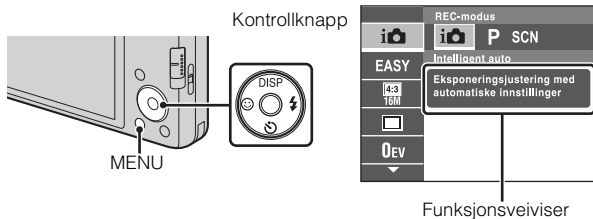

■ Kontrollknapp

DISP (Skjerminnstillinger): Setter deg i stand til å endre skjermvisningen.

☺ (Selvttl.): Setter deg i stand til å bruke selvttløseren.

☺ (Smilutløser): Setter deg i stand til å bruke smilutløsermodus.

⚡ (Blits): Setter deg i stand til å velge en blitsmodus for stillbilder.

■ Menyelementer

Opptak

REC-modus	Velg opptaksmodus.
Scenevalg	Velg forhåndsinnstilte innstillinger som passer til forskjellige sceneforhold.
Enkel modus	Ta stillbilder med et minimum av funksjoner.
Filmopptaksscene	Velg undervannsmodus eller automodus når du tar opp film.

Panorama opptaksscene	Velg panoramamodus eller undervannspanoramamodus når du tar panoramabilder.
Fotograferingsretning	Still inn den retningen kameraet skal beveges i når du tar panoramabilder.
Bildestørr./Panorama-bildestørrelse	Velg bildestørrelse for stillbilder, panoramabilder eller filmfiler.
Serieinnstillinger	Velg enkeltbildemodus eller seriemodus.
EV	Juster eksponeringen manuelt.
ISO	Juster lysfølsomheten.
Hvitbalanse	Juster fargetonene i et bilde.
Hvitbalanse under vann	Juster fargetonene i et bilde tatt under vann.
Fokus	Velg fokuseringsmetode.
Målemodus	Velg målemetode, dvs. still inn hvilken del av motivet som skal måles for å bestemme riktig eksponering.
Scenegjenkjenning	Still inn kameraet så det automatisk registrerer opptaksforholdene i intelligent automodus.
Myke hudtoner-effekt	Still inn myke hudtoner-effekten, og effektnivået.
Smilfølsomhet	Still inn følsomheten for smilutløserfunksjonen for gjenkjenning av smil.
Ansiktsgjenkjenning	Velg registrering av ansikter, og juster ulike innstillinger automatisk.
DRO	Still inn DRO-funksjonen til riktig lysstyrke og kontrast, og gjør bildekvaliteten bedre.
Lukkede øyne-reduksjon	Still inn kameraet slik at det automatisk tar to bilder og velger det bildet øynene ikke er lukket på.
Kameraveiviser	Søk etter kameraets funksjoner etter behov.

NO

Visning





Enkel modus	Still inn en større tekststørrelse, så blir indikatorene enklere å se.
Lysbildevisning	Velg en metode for kontinuerlig avspilling.
Bildeoverf. med TransferJet	Sender bilder fra en Memory Stick med TransferJet til TransferJet-kompatible enheter.
Visningsmodus	Velg visningsformatet for bilder.
Retusjere	Retusjer et bildet med ulike effekter.
Slett	Slett et bilde.
Beskytt	Beskytt bildene.
DPOF	Legg til et utskriftsbestillingsmerke på et stillbilde.
Rotere	Roter et stillbilde til venstre eller høyre.
Velg mappe	Velg en mappe som inneholder de bildene du vil spille av.
Kameraveiviser	Søk etter kameraets funksjoner etter behov.

Innstillingselementer

Hvis du trykker på MENU-knappen under opptak eller avspilling, vises

 (Innst.) som et siste valg. Du kan endre standardinnstillingene i

 -skjermbildet (Innst.).

 Opptaksinnstillinger	AF-lys/Rutenettlinje/Skjermoppløsning/Digital zoom/Auto-orient./Rødøyereduksjon/Lukk. øyne-varsel
 Hovedinnstillinger	Pip/Language Setting/Funksj. veiv./Skjermfarge/Demomodus/Initialiser/COMPONENT/Video ut/USB-tilk./LUN-innstillinger/Last ned musikk/Tøm musikk/Strømsparer/TransferJet/Eye-Fi
 Minnekortverktøy*	Format/Ny REC-mappe/Endre REC-mappe/Slette REC-mappe/Kopier/Filnummer
 Klokkeinnstillinger	Områdeinnstilling/Dato- og tidsinnstill.

* Hvis det ikke er satt inn noe minnekort, vises  (Internt minneverktøy), og du kan bare velge [Format] og [Filnummer].

Antall stillbilder og mulig opptakstid for film

Antallet stillbilder og mulig opptakstid kan variere med opptaksforholdene og minnekortet.

Stillbilder

(Enheter: Bilder)

Størrelse \ Kapasitet	Internminne	Minnekort
	Ca. 27 MB	2 GB
16M	3	265
VGA	165	11500
16:9(12M)	4	325

Film

Tabellen nedenfor viser de omtrentlige maksimale opptakstidene. Dette er den totale tiden for alle filmfiler. Kontinuerlig opptak er mulig i ca. 29 minutter. Maksimumsstørrelsen på en filmfil er opptil ca. 2 GB.

(h (time), m (minutt), s (sekund))

Størrelse \ Kapasitet	Internminne	Minnekort
	Ca. 27 MB	2 GB
1280×720 (fin)	—	25m (20m)
1280×720 (standard)	—	40m (25m)
VGA	1m (45s)	1h 20m (1h)

Tallet i () angir den opptakstiden som minst er igjen.



- Opptakstiden for film varierer, fordi kameraet er utstyrt med VBR (Variable Bit Rate, eller variabel bit-hastighet), som automatisk justerer bildekvaliteten etter den scenen som tas opp. Når du tar opp film av et motiv i rask bevegelse, er bildet klarere, men den gjenværende opptakstiden er kortere, fordi det kreves mer minne til opptaket.

Den gjenværende opptakstiden varierer også med opptaksforholdene, motivet og innstillingene for bildestørrelse.

NO

Om bruk av kameraet

Endre språkinnstilling

For å endre språkinnstillingen, må du trykke på MENU →  (Innst.) →  (Hovedinnstillinger) → [Language Setting].

Bruk og stell

Unngå røff behandling, demontering, modifisering, fysiske støt eller slag, som f.eks. hammerslag, at produktet faller ned eller at noen tramper på det. Vær spesielt forsiktig med objektivet.

Funksjoner som er innebygd i dette kameraet

Denne håndboken beskriver hver enkelt av funksjonene til TransferJet-kompatible/inkompatible enheter.

For å kontrollere om kameraet ditt støtter TransferJet-funksjonen, kan du se etter følgende merke på bunnen av kameraet.

TransferJet-kompatibel enhet:  (TransferJet)

Om opptak/avspilling

- Før du begynner å gjøre opptak, bør du gjøre et prøveopptak for å forvise deg om at kameraet virker som det skal.
- Kameraet er verken støvtett, sprutbestandig eller vanntett.
- Unngå at kameraet kommer i kontakt med vann. Hvis det kommer vann inn i kameraet, kan det slutte å virke som det skal. I enkelte tilfeller vil kameraet ikke kunne repareres.
- Ikke rett kameraet mot solen eller andre sterke lyskilder. Det kan få kameraet til å slutte å virke som det skal.
- Hvis det skulle oppstå kondens på kameraet, må denne fjernes før du bruker kameraet.
- Ikke rist eller slå på kameraet. Dette kan medføre funksjonsfeil, og du vil kanskje ikke kunne ta bilder. I tillegg kan opptaksmediene bli ubrukelige, eller bildedata kan bli ødelagt.

Ikke bruk/oppbevar kameraet på følgende steder

- På svært varme, kalde eller fuktige steder
I en bil som er parkert i solen kan kamerahuset bli deformert, noe som kan føre til at kameraet slutter å virke som det skal. Dette kan også skje på liknende steder.
- I direkte sollys eller nær en ovn
Kamerahuset kan bli misfarget eller deformert, noe som kan føre til at kameraet slutter å virke som det skal.
- På et sted som er utsatt for vuggende bevegelser
- I nærheten av et sted som genererer kraftige radiobølger, sender ut stråling eller er svært magnetisk. I så fall vil kameraet kanskje ikke ta opp eller spille av bilder på riktig måte.

- På sandete eller støvete steder
Vær forsiktig så det ikke kommer sand eller støv inn i kameraet. Dette kan få kameraet til å slutte å virke som det skal, og i enkelte tilfeller vil det kunne oppstå feil som ikke kan repareres.

Om transportering

Ikke sett deg i en stol eller på et annet sted med kameraet i baklommen på bukser eller skjørt, da dette kan føre til skader på kameraet.

Carl Zeiss-linse

Kameraet er utstyrt med en Carl Zeiss-linse som er i stand til å reproducere skarpe bilder med glimrende kontrast. Kameralinsen er produsert med et kvalitetssikringssystem sertifisert av Carl Zeiss i samsvar med kvalitetsstandardene til Carl Zeiss i Tyskland.

Om LCD-skjermen og objectivet

LCD-skjermen produseres ved hjelp av ekstremt nøyaktig teknologi, noe som resulterer i at mer enn 99,99% av bildeelementene (pikslene) er reelt operative. Det kan imidlertid forekomme at små svarte og/eller lyse punkter (med hvit, rød, blå eller grønn farge) vises på LCD-skjermen. Disse punktene er en normal følge av produksjonsprosessen og påvirker ikke opptaket.

Om kameraets temperatur

Kameraet og batteriet ditt kan bli varmt som følge av kontinuerlig bruk, men det er ikke en funksjonsfeil.

Om vern mot overoppheting

Hvis kameraet eller batteriet har feil temperatur, vil du kanskje ikke kunne spille inn film, eller strømmen kan bli slått av automatisk for å beskytte kameraet.

En melding vises på LCD-skjermen før kameraet slås av, eller før du ikke lenger kan spille inn film. NO

Advarsel om opphavsrettigheter

TV-programmer, filmer, videobånd og annet materiale kan være opphavsrettslig beskyttet. Uautoriserte opptak av slikt materiale kan stride mot bestemmelsene i Åndsverkloven.

Ingen erstatning for ødelagt innhold eller opptaksfeil

Sony kan ikke gi erstatning for opptaksfeil, tap av eller skade på innspilt innhold som følge av funksjonsfeil i kameraet eller opptaksmediene e.l.

Rengjøre overflaten av kameraet

Rengjør kameraoverflaten med en myk klut som er lett fuktet med vann, og tørk deretter av overflaten med en tørr klut. For å forhindre skade på overflaten eller huset:

- Ikke utsett kameraet for kjemiske produkter som tynner, bensin, alkohol, engangskluter, insektmiddel, solkrem eller insektgift.

Om illustrasjonene

Illustrasjonene som brukes i denne håndboken er hentet fra DSC-W570 hvis ikke annet er angitt.

Spesifikasjoner

Kamera

[System]

Bildeenheter: 7,75 mm (1/2,3 type)

farge-CCD, primærfargefilter

Kameraets totale pikselantall:

Ca. 16,4 megapiksler

Kameraets effektive pikselantall:

Ca. 16,1 megapiksler

Linse: Carl Zeiss Vario-Tessar 5× zoomobjektiv

f = 4,5 mm – 22,5 mm (25 mm – 125 mm (35 mm filmekvivalent))
F2,6 (W) – F6,3 (T)

Når du tar opp film (16:9):

28 mm – 140 mm

Når du tar opp film (4:3):

34 mm – 170 mm

SteadyShot: Optisk

Eksponeringskontroll: Automatisk eksponering, scenevalg (12 modi)

Hvitbalanse: Automatisk, Dagslys, Overskyet, Fluorescerende 1/2/3, Strålende, Blits, Ett trykk

Hvitbalanse under vann: Auto, Undervanns 1/2, Ett trykk

Opptaksintervall for seriemodus: Ca. 1,0 sekund

Filformat:

Stillbilder: JPEG (DCF Ver. 2.0, Exif Ver. 2.3, MPF Baseline) kompatibelt, DPOF-kompatibelt
Film: MPEG-4 Visual

Opptaksmedier: Internminne (ca. 27 MB), "Memory Stick Duo", SD-kort

Blits: Blitsområde (ISO-følsomhet (anbefalt eksponeringsindeks) innstilt på Auto):
Ca. 0,2 m til 3,7 m (W)
Ca. 1,0 m til 1,5 m (T)

[Inngangs- og utgangskontakter]

Flerbruksterminal: Type3a (AV-ut (SD/HD-komponent)/USB/DC-inn):

Videoutgang

Lydutgang (mono)

USB-kommunikasjon

USB-kommunikasjon: Hi-Speed USB (USB 2.0)

[LCD-skjerm]

LCD-panel:

DSC-W570: 6,7 cm (2,7 type) TFT drive

DSC-W580: 7,5 cm (3,0 type) TFT drive

Totalt antall punkter: 230 400 (960 × 240) punkter

[Strøm, generelt]

Strøm: Oppladbart batteri NP-BN1, 3,6 V

AC-LS5 vekselstrømadapter (selges separat), 4,2V

Strømforbruk (under opptak): 1,1 W

Driftstemperatur: 0°C til 40°C

Oppbevaringstemperatur: -20°C til +60°C

Mål:

DSC-W570: 91,0 mm × 51,5 mm × 19,1 mm (B/H/D, bortsett fra fremspring)

DSC-W580: 94,0 mm × 56,0 mm × 19,1 mm (B/H/D, bortsett fra fremspring)

Vekt (inklusive NP-BN1-batteri og "Memory Stick Duo"):
DSC-W570: Ca. 116 g
DSC-W580: Ca. 127 g

NO

NO
21

Mikrofon: Monolyd
Høytaler: Monolyd
Exif Print: Kompatibelt
PRINT Image Matching III:
Kompatibelt

BC-CSN/BC-CSNB batterilader

Strømbehov: AC 100 V til 240 V, 50/
60 Hz, 2 W
Utgangsspenning: DC 4,2 V, 0,25 A
Driftstemperatur: 0°C til 40°C
Oppbevaringstemperatur:
-20°C til +60°C
Mål: Ca. 55 mm × 24 mm × 83 mm
(B/H/D)
Vekt: Ca. 55 g

Oppladbart batteri NP-BN1

Brukt batteri: Litium-ion-batteri
Maksimal spenning: DC 4,2 V
Merkespenning: DC 3,6 V
Maksimal ladespenning: DC 4,2 V
Maksimal ladestrøm: 0,9 A
Kapasitet:
normal: 2,3 Wh (630 mAh)
minimum: 2,2 Wh (600 mAh)

Forbehold om endringer i design og
spesifikasjoner uten nærmere varsel.

Varemerker

- Følgende merker er varemerker for Sony Corporation.
Cyber-shot, "Cyber-shot", "Memory Stick PRO Duo", "Memory Stick PRO-HG Duo", "Memory Stick Duo", TransferJet og TransferJet-logoen
- Windows er enten et registrert varemerke eller et varemerke for Microsoft Corporation i USA og/eller andre land.
- Macintosh er et registrert varemerke for Apple Inc.
- SDXC er et varemerke for SD-3C, LLC.
- I tillegg er system- og produktnavn som brukes i denne håndboken som regel varemerker eller registrerte varemerker for sine respektive utviklere eller produsenter. Merkene TM eller ® brukes imidlertid ikke i alle tilfeller i denne håndboken.

Ytterligere informasjon om dette produktet og svar på vanlige spørsmål finner du på kundeservice-sidene våre på Internett (Customer Support Website).

<http://www.sony.net/>

Trykt på minst 70% resirkulert papir med VOC (= flyktig organisk forbindelse)-fri vegetabilsk oljebasert trykkfarge.

NO

NO
23

ADVARSEL

Apparatet må ikke udsættes for regn eller fugt af hensyn til risiko for brand eller elektrisk stød.

VIGTIGE SIKKERHEDSINSTRUKTIONER -GEM DISSE INSTRUKTIONER FARE LÆS OMHYGGELIGT DISSE INSTRUKTIONER FOR AT REDUCERE RISIKOEN FOR BRAND ELLER ELEKTRISK STØD

Hvis udformningen af stikket ikke passer til stikkontakten, skal du anvende en stikadapter med en udformning, der passer til stikkontakten.

FORSIGTIG**| Batteri**

Hvis batteriet håndteres forkert, kan det eksplodere og førsage brand eller endog kemiske forbrændinger. Bemærk følgende advarsler.

- Skil ikke enheden ad.
- Knus ikke batteriet, og udsæt det ikke for stød eller belastning såsom at hamre på det, tabe det eller træde på det.
- Kortslut det ikke, og lad ikke metalgenstande komme i kontakt med batteriterminalerne.
- Udsæt det ikke for høje temperaturer over 60 °C, f.eks. direkte sollys eller i en bil, der er parkeret i solen.
- Brænd ikke batteriet, og udsæt det ikke for ild.
- Undgå at håndtere beskadigede eller lækkende Lithium-Ion-batterier.
- Sørg at oplade batteriet ved hjælp af en ægte Sony batterioplader eller en enhed, som kan oplade batteriet.
- Opbevar batteriet uden for små børns rækkevidde.
- Hold batteriet tørt.
- Udskift kun batteriet med et batteri af samme type eller en tilsvarende type, som anbefales af Sony.
- Bortskaf brugte batterier omgående som beskrevet i vejledningen.

| Batterioplader

Selvom CHARGE-indikatoren ikke lyser, er batteriopladeren ikke koblet fra strømforsyningen (stikkontakten), så længe den er tilsluttet en stikkontakt på væggen. Hvis der opstår problemer under brug af batteriopladeren, skal du straks afbryde strømmen ved at trække stikket ud af kontakten.

Netledningen, hvis den medfølger, er lavet specielt til brug udelukkende med dette kamera og bør ikke anvendes med andet elektrisk udstyr.

Til kunder i Europa

| Bemærkning til kunder i lande, hvor EU-direktiverne gælder

Producenten af dette produkt er Sony Corporation, 1-7-1 Konan Minato-ku Tokyo, 108-0075 Japan. Den autoriserede repræsentant for EMC og produktsikkerhed er Sony Deutschland GmbH, Hedelfinger Strasse 61, 70327 Stuttgart, Germany. Se de angivne adresser i de separate service- og garantidokumenter angående service og garanti.

Dette produkt er blevet testet og fundet i overensstemmelse med de grænser, som er afstukket i EMC-direktivet for anvendelse af kabler, som er kortere end 3 meter.

| OBS!

De elektromagnetiske felter ved de specifikke frekvenser kan påvirke apparatets lyd og billede.

| Bemærk!

Genstart programmet, eller afbryd forbindelsen, og tilslut kommunikationskablet igen (USB osv.), hvis statisk elektricitet eller elektromagnetisk interferens bevirker, at dataoverførslen afbrydes midtvejs (fejl).

| Håndtering af udtjente elektriske og elektroniske produkter (Gælder for den Europæiske Union og andre europæiske lande med separate indsamlingssystemer)



Dette symbol på produktet eller emballagen angiver, at produktet ikke må behandles som husholdningsaffald. Det skal i stedet indleveres på en deponeringsplads specielt indrettet til modtagelse og oparbejdning af elektriske og elektroniske produkter. Ved at sikre at produktet bortskaffes korrekt, forebygges de eventuelle negative miljø- og sundhedsskadelige påvirkninger, som en ukorrekt affaldshåndtering af produktet kan forårsage. Genindvinding af materialer vil medvirke til at bevare naturens ressourcer. Yderligere information om genindvindingen af dette produkt

kan fås hos myndighederne, det lokale renovationsselskab eller butikken, hvor produktet blev købt.

DK

Fjernelse af udtjente batterier (gælder i den Europæiske Union samt europæiske lande med særskilte indsamlingssystemer).



Dette symbol på batteriet eller emballagen betyder, at batteriet leveret med dette produkt ikke må bortskaffes som husholdningsaffald.

På visse batterier kan dette symbol anvendes i kombination med et kemisk symbol. Det kemiske symbol for kviksølv (Hg) eller bly (Pb) er anført hvis batteriet indeholder mere end 0,0005% kviksølv eller 0,004% bly.

Ved at sikre at sådanne batterier bortskaffes korrekt, tilsikres det, at de mulige negative konsekvenser for sundhed og miljø, som kunne opstå ved en forkert affaldshåndtering af batteriet, forebygges. Materialeindvindingen bidrager ligeledes til at beskytte naturens ressourcer.

Hvis et produkt kræver vedvarende elektricitetsforsyning af hensyn til sikkerheden samt ydeevnen eller data integritet, må batteriet kun fjernes af dertil uddannet personale. For at sikre en korrekt håndtering af batteriet bør det udtjente produkt kun afleveres på dertil indrettede indsamlingspladse beregnet til affaldshåndtering af elektriske og elektroniske produkter.

Med hensyn til øvrige batterier, se venligst afsnittet der omhandler sikker fjernelse af batterier.

Batteriet skal derefter afleveres på et indsamlingsted beregnet til affaldshåndtering og genindvinding af batterier.

Yderlige information om genindvinding af dette produkt eller batteri kan fås ved at kontakte den kommunale genbrugsstation eller den butik, hvor produktet blev købt.

Se i "Cyber-shot-brugervejledning" (HTML) på den medfølgende CD-ROM

For yderligere oplysninger om avancerede betjeninger skal du læse "Cyber-shot-brugervejledning" (HTML) på CD-ROM'en (medfølger) ved hjælp af en computer.



Indsæt CD-ROM'en i CD-ROM-drevet.

For Windows-brugere:

- ① Klik på [Brugervejledning] → [Installer].
- ② Start "Brugervejledning" fra genvejen på skrivebordet.

For Macintosh-brugere:

- ① Vælg [Brugervejledning], og kopier [dk]-mappen, som er gemt i [Brugervejledning]-mappen, over på computeren.
- ② Når kopieringen er gennemført, skal du dobbeltklikke på "index.html" i [dk]-mappen.

Kontrol af det medfølgende tilbehør

- Batterioplader BC-CSN/BC-CSNB (1)
- Netledning (medfølger ikke i USA og Canada) (1)
- Genopladeligt batteri NP-BN1 (1)
- USB, A/V-kabel til flerfunktionsterminal (1)
- Håndledsrem (1)
- CD-ROM (1)
 - Cyber-shot-software
 - "Cyber-shot-brugervejledning"
- Betjeningsvejledning (denne vejledning) (1)

DK

Identifikation af kameraets dele

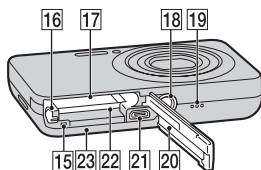
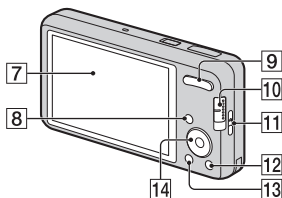
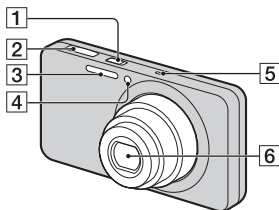

- 1** ON/OFF (Strøm)-knap/
Strømlampe
- 2** Udløserknap
- 3** Blitz
- 4** Selvudløserlampe/Lampe til
smiludløser/AF-lampe
- 5** Mikrofon
- 6** Objektiv
- 7** LCD-skærm
- 8** ▶ (Afspil)-knap

- 9** Ved optagelse: W/T (Zoom)-
knap
Ved visning: Q (Zoom ved
afspilning)-knap/☒ (Indeks)-
knap
- 10** Tilstandsvælger
- 11** Krog til håndledsrem
- 12** ?/☒ (Vejledning i kamera/Slet)-
knap
- 13** MENU-knap
- 14** Kontrolknap
Menu til: ▲/▼/◀/▶/●
Menu fra: DISP/☺/☹/⚡/
Sparringsfokus
- 15** Aktivitetslampe
- 16** Udløsergreb til batteri
- 17** Åbning til batteriindsættelse
- 18** Stik til kamerastativ
 - Anvend et stativ med en skrue,
der er mindre end 5,5 mm lang.
Ellers kan du ikke fastgøre
kameraet ordentligt, og der kan
opstå skade på kameraet.
- 19** Højtaler
- 20** Batteri-/hukommelseskortdæksel
- 21** Multistik (Type3a)
- 22** Hukommelseskort-åbning
- 23** ☑ (TransferJet™)-mærke

Opladning af batteriet

For kunder i USA og Canada

For kunder i andre lande/regioner end USA og Canada

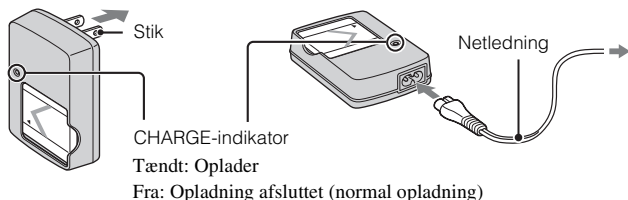

1 Indsæt batteriet i batteriopladeren.

- Du kan foretage opladning af batteriet, selvom det er delvist opladet.

2 Tilslut batteriopladeren til en stikkontakt i væggen.

- Hvis du fortsætter med at oplade batteriet i cirka en time efter at CHARGE-lampen slukker, holder opladningen en lille smule længere (fuld opladning).

Opladningstid

Fuld opladningstid: ca. 245 min.

Normal opladningstid: ca. 185 min.

Bemærkninger

- Opladningstiderne ovenfor gælder, når der oplades et fuldstændigt opbrugt batteri ved en temperatur på 25°C. Opladningen kan tage længere tid afhængigt af brugsforholdene og omstændighederne.
- Tilslut batteriopladeren til den nærmeste stikkontakt.
- Når opladningen er afsluttet, skal netledningen afbrydes fra stikkontakten i væggen, og batteriet skal fjernes fra batteriopladeren.
- Sørg for at anvende det originale Sony batteri eller den originale Sony batterioplader.

DK

■ Batteriets levetid og antal af billeder du kan optage/ vise

		Batteriets levetid (min.)	Antal billeder
Optagelse af stillbilleder	DSC-W570/ W580	Ca. 110	Ca. 220
Visning af stillbilleder	DSC-W570	Ca. 290	Ca. 5800
	DSC-W580	Ca. 280	Ca. 5600
Optagelse af film	DSC-W570/ W580	Ca. 100	—

Bemærk

- Antallet af billeder, som kan optages, er et omtrentligt antal ved optagelse med et fuldt opladet batteri. Antallet kan muligvis være mindre afhængigt af omstændighederne.
- Det antal billeder, som kan optages, gælder for optagelse under følgende forhold:
 - Brug af Sony "Memory Stick PRO Duo" (Mark2) (sælges separat).
 - Når der bruges et fuldt opladet batteri (medfølger) ved en omgivende temperatur på 25°C.
- Det antal stillbilleder, der kan optages, er baseret på CIPA-standarden og gælder for optagelse under følgende forhold.
(CIPA: Camera & Imaging Products Association)
 - DISP (Opsætning af skærm) er indstillet til [Normal].
 - Optagelse hvert 30. sekund.
 - Zoom skifter mellem fuld W og T.
 - Blitzen udløses én gang hver anden gang.
 - Strømmen tænder og slukker én gang hver 10 gang.
- Batterilevetiden for film gælder for optagelse under følgende forhold:
 - Optagetilstand: 720 FINE
 - Når kontinuerlig optagelse stopper pga. indstillede begrænsninger (side 17), kan du trykke ned på udløserknappen igen og fortsætte optagelsen. Optagefunktioner som f.eks. zoom fungerer ikke.

Indsætning af batteriet/et hukommelseskort (sælges separat)

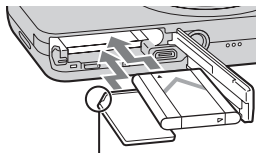
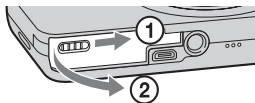

Sørg for at det afskårne hjørne vender rigtigt.

1 Åbn dækslet.

2 Indsæt hukommelseskortet (sælges separat).

- Indsæt hukommelseskortet med det afskårne hjørne vendt som vist på illustrationen, indtil det klikker på plads.

3 Indsæt batteriet.

- Mens du trykker på udløsergrebet til batteriet, skal du indsætte batteriet som vist på illustrationen. Sørg for at udløsergrebet til batteriet låser efter indsætningen.

4 Luk dækslet.

- Det kan beskadige kameraet, hvis dækslet lukkes, uden at batteriet er sat korrekt i.

DK

Anvendelige hukommelseskort

	Hukommelseskort	Til stillbilleder	Til film
A	Memory Stick PRO Duo	○	○
	Memory Stick PRO-HG Duo	○	○
	Memory Stick Duo	○	—
B	SD-hukommelseskort	○	○
	SDHC-hukommelseskort	○	○
	SDXC-hukommelseskort	○	○

- I denne vejledning kaldes produkter i A under ét for "Memory Stick Duo".
- I denne vejledning kaldes produkter i B under ét for SD-kort.

- Ved optagelse af film anbefales det, at du bruger Mark2 "Memory Stick Duo" og klasse 4 eller hurtigere SD-kort.

■ Sådan tages hukommelseskortet/batteriet ud

Hukommelseskort: Tryk én gang ind på hukommelseskortet.

Batteri: Skub udløsergrebet til batteri. Pas på ikke at tabe batteriet.

Bemærk

- Fjern aldrig hukommelseskortet/batteriet, når aktivitetslampen (side 6) er tændt. Dette kan muligvis beskadige data i den interne hukommelse/hukommelseskortet.

Indstilling af uret

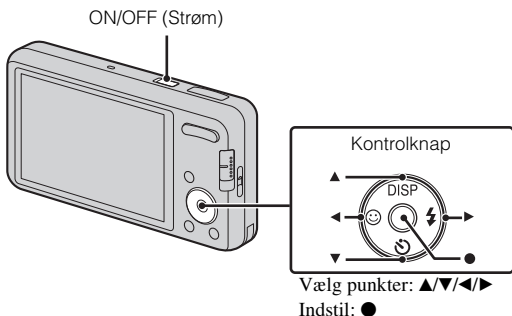

- 1 Tryk på ON/OFF (Strøm)-knappen.
Indstillingen for dato og klokkeslæt vises, når du trykker på ON/OFF (Strøm)-knappen første gang.
 - Det kan tage tid, før kameraet tændes, og betjening er mulig.
- 2 Indstil [Dato-/tidsformat], [Sommertid] og [Dato og tid] og tryk derefter på [OK].
 - Midnat angives som 12:00 AM, og middag som 12:00 PM.
- 3 Vælg det ønskede område ved at følge instruktionerne på skærmen og tryk derefter på ● → [OK].

- 4 Vælg den ønskede tilstand for displayfarve og displayopløsning ved at følge instruktionerne på skærmen.
- 5 Når der vises en indledende [Vejledning i kamera]-meddelelse på skærmen, skal du trykke på [OK].

Optagelse af stillbilleder/film

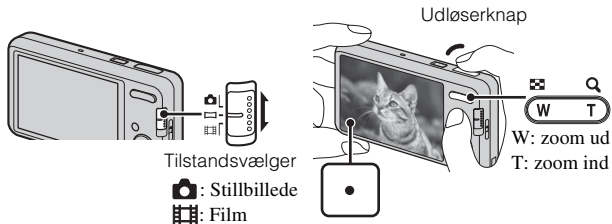

Optagelse af stillbilleder

- 1 Tryk udløserknappen halvvejs ned for at fokusere. Når billedet er fokuseret, lyder der et bip, og ●-indikatoren lyser.
- 2 Tryk udløserknappen helt ned.

DK

Optagelse af film

- 1 Tryk udløserknappen helt ned for at starte med at optage.
 - Brug zoomknappen til at ændre zoomskalaen.
- 2 Tryk udløserknappen helt ned igen for at stoppe optagelsen.

Bemærkninger

- Når zoomfunktionen anvendes under optagelse af en film, optages den lyd, som objektivet laver, med på lydsporet.

DK
11

- Du kan optage kontinuerligt i ca. 29 minutter ad gangen, når temperaturen er 25°C, og kameraet er indstillet til fabriksindstillingerne. Når optagelsen stopper, kan du trykke på udløserknappen igen for at begynde at optage igen. Afhængigt af temperaturen under optagelsen, stopper optagelsen eventuelt automatisk for at beskytte kameraet (side 19).

Visning af billeder

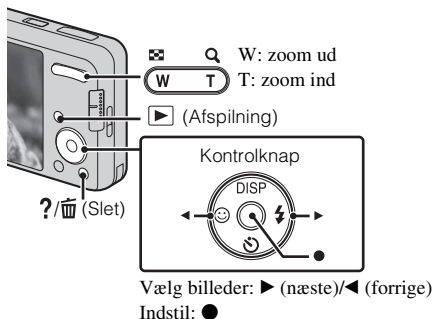

1 Tryk på ► (Afspil)-knappen.

- Når billeder på et hukommelseskort, som er optaget med et andet kamera, afspilles på dette kamera, vises registreringskærbilledet for datafilen.

Valg af næste/forrige billede

Vælg et billede med ► (næste)/◄ (forrige) på kontrolknappen. Tryk på ● midt på kontrolknappen for at se film.

Sletning af et billede

- 1 Tryk på ?/🗑️ (Slet)-knappen.
- 2 Vælg [Dette bil.] med ▲ på kontrolknappen og tryk derefter på ●.

Vend tilbage til optagelse af billeder

Tryk udløserknappen halvvejs ned.

Vejledning i kamera

Dette kamera indeholder en indbygget funktionsguide. Den gør det muligt at søge i kameraets funktioner i henhold til dine behov.

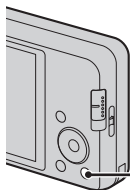

?/🗑️
(Vejledning i kamera)



1 Tryk på ?/🗑️ (Vejledning i kamera)-knappen.

- [Slet/Vejledning i kamera] vises under visning af billeder. Vælg [Vejledning i kamera].

2 Vælg en søgemetode fra [Vejledning i kamera].

Optagelses/afspilningsguide: Søg efter forskellige betjeningsfunktioner i optage-/visningstilstand.

Ikonguide: Søg efter funktionen og betydningen af viste ikoner.

Fejlfinding: Søg efter almindelige problemer og deres løsning.

Objektivguide: Søg funktioner i henhold til dine behov.

Søgeord: Søg funktioner efter nøgleord.

Historie: Vis de sidste 12 emner vist i [Vejledning i kamera].

DK

Introduktion af andre funktioner

Andre funktioner, som anvendes ved optagelse eller afspilning, kan betjenes vha. kontrolknappen eller MENU-knappen på kameraet. Dette kamera er udstyret med en funktionsguide, som gør det nemt at vælge mellem funktionerne. Prøv de andre funktioner mens guiden vises.

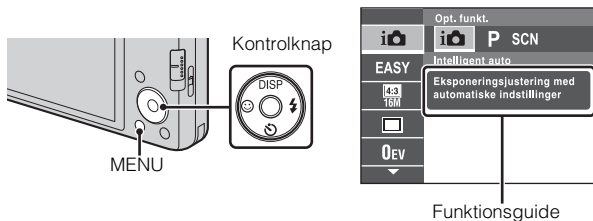

■ Kontrolknap

DISP (Opsætning af skærm): Giver dig mulighed for at ændre skærmvisningen.

☺ (Selvudløser): Giver dig mulighed for at anvende selvudløseren.

☺ (Smiludløser): Giver dig mulighed for at anvende Smiludløsertilstanden.

⚡ (Blitz): Giver dig mulighed for at vælge en blitztilstand for stillbilleder.

■ Menupunkter

Optagelse

Opt. funkt.	Vælg optagetilstand.
Valg af motiv	Vælg forudindstillede indstillinger der matcher forskellige motivforhold.
Nem-tilstand	Optag stillbilleder med minimale funktioner.
Filmoptagelses-scene	Vælg Under vandet-tilstand eller Auto ved optagelse af film.



Panoramaoptagelsesscene	Vælg tilstanden Panorering eller Panorering under vand ved optagelse af panoramabilleder.
Optageretning	Indstil kameraets panoreringsretning for optagelse af billeder med Panorering.
Billedformat/ Panoramabilled-format	Vælg billedformatet for stillbilleder, panoramabilleder eller filmfiler.
Indstillinger for serieoptag.	Vælg enkeltbilledtilstand eller serieoptagelsestilstand.
EV	Juster eksponeringen manuelt.
ISO	Juster lysfølsomheden.
Hvidbalance	Juster farvetoner på et billede.
Hvidbalance under vandet	Juster farvetonerne på et billede optaget under vand.
Fokus	Vælg fokuseringsmetoden.
Lysmålermetode	Vælg den lysmålermetode som indstiller hvilken del af motivet, der skal måles på, for at bestemme eksponeringen.
Scenegenkendelse	Indstil til automatisk registrering af optageforhold i Intelligent auto-tilstand.
Blød hud-effekt	Indstil Blød hud-effekten og effektniveauet.
Følsomhed for smilregist.	Indstil Smiludløser-funktionens følsomhed for registrering af smil.
Registrering af ansigter	Indstil til registrering af ansigter og juster forskellige indstillinger automatisk.
DRO	Indstil DRO-funktionen til at korrigere lysstyrken og kontrasten for at forbedre billedkvaliteten.
Reduktion af lukkede øjne	Indstil til automatisk optagelse af to billeder og vælg et billede hvor øjnene ikke blinker.
Vejledning i kamera	Søg blandt kameraets funktioner i henhold til dine behov.





DK

Visning

Nem-tilstand	Indstil en forøgelse af tekststørrelsen og alle indikatorerne bliver nemmere at se.
Diasshow	Vælg en kontinuerlig afspilningsmetode.
Send via TransferJet	Sender billeder fra en Memory Stick med TransferJet til TransferJet-kompatible enheder.
Visningstilstand	Vælg visningsformatet for billeder.
Retouchering	Retoucher et billede med forskellige effekter.
Slet	Slet et billede.
Beskyt	Beskyt billeder.
DPOF	Tilføj et udskriftsbestillingsmærke til et stillbillede.
Roter	Roter et stillbillede til venstre eller højre.
Vælg mappe	Vælg en mappe som indeholder de billeder, du ønsker at afspille.
Vejledning i kamera	Søg blandt kameraets funktioner i henhold til dine behov.

Indstillingspunkter

Hvis du trykker på knappen MENU under optagelse eller afspilning, finder du  (Indstillinger) som den sidste valgmulighed. Du kan ændre standardindstillingerne på  (Indstillinger)-skærmen.

 Optagelsesindstil.	AF-lampe/Gitterlinje/Opløsning/Digital zoom/Autoretning/Røddøjereduktion/Lukkede øjne-adv.
 Primære indstill.	Bip/Language Setting/Funkt. guide/Skærmfarve/Demotilstand/Initialiser/COMPONENT/Video ud/USB-tilslut/LUN-indstillinger/Hent musik/Tøm musik/Strømbesparelse/TransferJet/Eye-Fi
 Hukommelseskort-værktøj*	Format/Opret lagr. mappe/Skift lagringsmappe/Slet lagringsmappe/Kopier/Filnummer
 Indstillinger af ur	Indstilling af sted/Dato-/tidsindstilling

* Hvis der ikke er indsat et hukommelseskort, vises  (Internt huk. værktøj), og der kan kun vælges [Format] og [Filnummer].

Antal stillbilleder og optagetid for film

Antallet af stillbilleder og optagetiden kan muligvis variere afhængigt af optageforholdene og hukommelseskortet.

■ Stillbilleder

(Enheder: billeder)

Størrelse \ Kapacitet	Intern hukommelse	Hukommelseskort
	Ca. 27 MB	2 GB
16M	3	265
VGA	165	11500
16:9(12M)	4	325

■ Film

Tabellen nedenfor viser de omtrentlige maksimale optagetider. Disse er totaltider for alle filmfiler. Kontinuerlig optagelse kan foretages i cirka 29 minutter. Den maksimale størrelse på en filmfil er op til cirka 2 GB.

(h (timer), m (minutter), s (sekunder))

Størrelse \ Kapacitet	Intern hukommelse	Hukommelseskort
	Ca. 27 MB	2 GB
1280×720(Fin)	—	25m (20m)
1280×720(Standard)	—	40m (25m)
VGA	1m (45s)	1h 20m (1h)



Tallet i () er den mindste optagetid.

- Optagetiden for film varierer, da kameraet er udstyret med VBR (Variable Bit Rate), som automatisk justerer billedkvaliteten afhængigt af optagescenen. Når du optager et motiv i hurtig bevægelse, er motivet mere tydeligt, men optagetiden er kortere, da der behøves mere hukommelse til optagelsen. Optagetiden varierer også afhængigt af optageforholdene, motivet og indstillingerne for billedformat.

DK

Bemærkninger om brug af kameraet

Ændring af sprogindstillingen

For at ændre sprogindstillingen skal du trykke på MENU →  (Indstillinger) →  (Primære indstill.) → [Language Setting].

Om brug og vedligeholdelse

Produktet må ikke udsættes for hårdhændet behandling, skilles ad, ændres, udsættes for stød eller tryk som f.eks. ved at der slås på det, det tabes, eller der trædes på det. Vær især forsigtig med objektivet.

Indbyggede funktioner i kameraet

Denne vejledning beskriver alle funktionerne for TransferJet-kompatible/inkompatible enheder.

For at kontrollere om kameraet understøtter TransferJet-funktionen skal du se, om det følgende mærke er placeret i bunden af kameraet.

TransferJet-kompatibel enhed:  (TransferJet)

Bemærkninger om optagelse/afspilning

- Inden du begynder at optage, skal du foretage en prøveoptagelse for at sikre dig, at kameraet fungerer korrekt.
- Kameraet er hverken støvtæt, stænkæt eller vandtæt.
- Undgå at udsætte kameraet for vand. Hvis der trænger vand ind i kameraet, kan det medføre funktionsfejl. I visse tilfælde kan kameraet ikke repareres.
- Ret ikke kameraet mod solen eller andet kraftigt lys. Det kan medføre funktionsfejl i kameraet.
- Hvis der opstår fugtdannelse, skal den fjernes, før kameraet bruges.
- Du må ikke ryste kameraet eller slå på det. Det kan medføre en funktionsfejl, og du vil muligvis ikke kunne optage billeder. Endvidere kan optagemidiet blive ustabil, eller billeddataene kan blive ødelagt.

Undlad at bruge/opbevare kameraet på følgende steder

- På meget varme, kolde eller fugtige steder
På et sted som f.eks. en bil, der er parkeret direkte i solen, kan kameraet blive deformeret, og det kan medføre funktionsfejl.
- I direkte sollys eller tæt på et varmeapparat
Kameraet kan blive misfarvet eller deformeret, og det kan medføre funktionsfejl.
- På steder, hvor der kan opstå rystende vibrationer
- I nærheden af et sted der udsender stærke radiobølger, afgiver stråling eller som er et stærkt magnetisk sted. Ellers kan det medføre at kameraet ikke kan optage eller afspille billeder korrekt.
- I sandede eller støvede omgivelser
Pas på, at der ikke kommer sand eller støv ind i kameraet. Det kan medføre funktionsfejl i kameraet, og i nogle tilfælde kan denne funktionsfejl ikke udbedres.

Om transport

Undlad at sidde i en stol eller andre steder med kameraet i baglommen, da dette kan medføre funktionsfejl eller beskadige kameraet.

Carl Zeiss-objektiv

Kameraet er udstyret med et Carl Zeiss-objektiv, der er i stand til at gengive skarpe billeder med fortræffelig kontrast. Objektivet til dette kamera er produceret under et kvalitetssikringssystem, som er certificeret af Carl Zeiss i overensstemmelse med kvalitetsstandarderne for Carl Zeiss i Tyskland.

Bemærkninger om LCD-skærmen og objektivet

LCD-skærmen er fremstillet med ekstremt præcis højteknologi, så mere end 99,99% af alle pixel fungerer. Der kan dog forekomme ganske små sorte og/eller lyse prikker (hvide, røde, blå eller grønne) på LCD-skærmen. Disse prikker er et resultat af den normale produktionsproces, og påvirker ikke optagelsen.

Om kameraets temperatur

Kameraet og batteriet kan blive varmt under fortsat brug, men det er ikke en funktionsfejl.

Om beskyttelse mod overophedning

Afhængigt af kameraets og batteriets temperatur er du muligvis ikke i stand til at optage film, eller strømmen slår muligvis automatisk fra for at beskytte kameraet. Der vises en meddelelse på LCD-skærmen, inden strømmen slås fra, eller du ikke længere kan optage film.

Advarsel om ophavsret

Tv-programmer, film, videobånd og andet materiale kan være ophavsretligt beskyttet. Uautoriseret optagelse af ophavsretligt beskyttet materiale er i strid med bestemmelserne i lovene om ophavsret.

Ingen kompensation for ødelagt indhold eller optagefejl

Sony kan ikke kompensere for manglende evne til at optage eller tab af optaget indhold pga. funktionsfejl på kameraet eller optagemediet osv.

Rengøring af kameraets overflade

Rengør kameraets overflade med en blød klud, der er let fugtet med vand, og tør derefter overfladen af med en tør klud. For at undgå at beskadige overfladebehandlingen eller kabinettet:

- Du må ikke udsætte kameraet for kemiske produkter som fx fortynder, benzin, alkohol, engangsklude, insektmiddel, solcreme eller insektgift.

Om illustrationer

De illustrationer, der anvendes i denne vejledning, er fra DSC-W570, medmindre andet er anført.

Specifikationer

Kamera

[System]

Billedenhed: 7,75 mm (1/2,3 type)
farve-CCD, primært farvefilter
Samlet antal pixel for kameraet:
Ca. 16,4 megapixel
Effektivt antal pixel for kameraet:
Ca. 16,1 megapixel
Objektiv: Carl Zeiss Vario-Tessar 5×
zoom-objektiv
f = 4,5 mm – 22,5 mm (25 mm –
125 mm (svarende til 35 mm film))
F2,6 (W) – F6,3 (T)
Under optagelse af film (16:9):
28 mm – 140 mm
Under optagelse af film (4:3):
34 mm – 170 mm
SteadyShot: Optisk
Eksponeringskontrol: Automatisk
eksponering, Valg af motiv
(12 tilstande)
Hvidbalance: Automatisk, Dagslys,
Overskyet, Fluorescerende 1/2/3,
Skindende, Blitz, Et tryk
Hvidbalance under vandet: Auto,
Under vandet 1/2, Et tryk
Optageinterval for tilstanden
Serieoptagelse: Ca. 1,0 sekund
Filformat:
Stillbilleder: JPEG (DCF ver. 2.0,
Exif ver. 2.3, MPF Baseline)-
kompatibel, DPOF-kompatibel
Film: MPEG-4 Visual
Optagemedie: Intern hukommelse
(Ca. 27 MB), "Memory Stick
Duo", SD-kort
Blitz: Blitzinterval (ISO-følsomhed
(anbefalet eksponeringsindeks)
indstillet til Auto):

Ca. 0,2 m til 3,7 m (W)

Ca. 1,0 m til 1,5 m (T)

[Input- og outputstik]

Flerfunktionsterminal: Type3a
(AV-ud (SD/HD-komponent)/
USB/DC-ind):
Videoudgang
Lydudgang (mono)
USB-kommunikation
USB-kommunikation: Hi-Speed USB
(USB 2.0)

[LCD-skærm]

LCD-panel:
DSC-W570: 6,7 cm (2,7 type) TFT
drive
DSC-W580: 7,5 cm (3,0 type) TFT
drive
Antal punkter i alt: 230 400 (960 ×
240) punkter

[Strøm, generelt]

Strøm: Genopladeligt batteri NP-BN1,
3,6 V
AC-LS5-lysnetaadapter (sælges
separat), 4,2 V
Strømförbrug (under fotografering):
1,1 W
Driftstemperatur: 0°C til 40°C
Opbevaringstemperatur: -20°C til
+60°C
Mål:
DSC-W570: 91,0 mm × 51,5 mm ×
19,1 mm (B/H/D, eksklusive
fremspringende dele)
DSC-W580: 94,0 mm × 56,0 mm ×
19,1 mm (B/H/D, eksklusive
fremspringende dele)

Vægt (inklusive NP-BN1-batteri,

"Memory Stick Duo"):

DSC-W570: Ca. 116 g

DSC-W580: Ca. 127 g

Mikrofon: Mono

Højtaler: Mono

Exif Print: Kompatibel

PRINT Image Matching III:

Kompatibel

BC-CSN/BC-CSNB

batterioplader

Strømkraft: AC 100 V til 240 V,

50/60 Hz, 2 W

Udgangsspænding: DC 4,2 V, 0,25 A

Driftstemperatur: 0°C til 40°C

Opbevaringstemperatur: -20°C til

+60°C

Mål: Ca. 55 mm × 24 mm × 83 mm (B/
H/D)

Vægt: Ca. 55 g

Genopladeligt batteri NP-BN1

Anvendt batteri: Litium-ion-batteri

Maksimal spænding: DC 4,2 V

Nominal spænding: DC 3,6 V

Maksimal opladningsspænding: DC

4,2 V

Maksimal opladningsstrømstyrke:

0,9 A

Kapacitet:

typisk: 2,3 Wh (630 mAh)

minimum: 2,2 Wh (600 mAh)

Design og specifikationer kan ændres
uden varsel.

Varemærker

- Følgende mærker er varemærker tilhørende Sony Corporation.
Cyber-shot, "Cyber-shot", "Memory Stick PRO Duo", "Memory Stick PRO-HG Duo", "Memory Stick Duo", TransferJet og TransferJet-logoet
- Windows er et registreret varemærke tilhørende Microsoft Corporation i USA og/eller andre lande.
- Macintosh er et registreret varemærke tilhørende Apple Inc.
- SDXC-logoet er et varemærke tilhørende SD-3C, LLC.
- Desuden er navne på systemer og produkter, som er anvendt i denne vejledning, generelt varemærker eller registrerede varemærker tilhørende de respektive udviklere eller producenter. Betegnelserne TM eller ® er imidlertid ikke brugt i alle tilfælde i denne vejledning.

Der findes flere oplysninger om dette produkt samt svar på ofte stillede spørgsmål på vores websted til kundesupport.

DK

<http://www.sony.net/>

Trykt på 70% eller derover genbrugspapir med planteoliebaseret tryksværte uden VOC (flygtige organiske forbindelser).

UPOZORENJE

Za smanjenje opasnosti od požara ili udara struje jedinicu nemojte izlagati kiši ni vlazi.

VAŽNE SIGURNOSNE UPUTE

-SAČUVAJTE OVE UPUTE

OPASNOST

POZORNO SLIJEDITE OVE UPUTE KAKO BISTE SMANJILI OPASNOST OD POŽARA ILI STRUJNOG UDARA

Ako se utikač ne može izravno utaknuti u mrežnu utičnicu, priključite ga preko adaptera za utikač čija konfiguracija odgovara mrežnoj utičnici.

POZOR

| Baterijska jedinica

Baterijska jedinica kojom se neispravno rukuje može se rasprsnuti, prouzročiti požar pa čak i kemijske opekline. Držite se sljedećih mjera opreza.

- Nemojte rastavljati bateriju.
- Nemojte razbijati bateriju niti je izlagati udarcima ili primjeni sile kao npr. udarcima čekićem, bacanju ili gaženju.
- Bateriju nemojte kratko spajati i pazite da metalni predmeti ne dođu u dodir s priključcima baterije.
- Ne izlažite bateriju temperaturama iznad 60°C npr. na mjestima izloženim izravnoj sunčevoj svjetlosti ili vozilima parkiranim na suncu.
- Bateriju nemojte spaljivati ni bacati u vatru.
- Ne dirajte oštećene ni cureće litij-ionske baterije.
- Baterijsku jedinicu obvezno puniti originalnim Sonyjevim punjačem baterije ili drugim uređajem kojim se može puniti baterija.
- Držite baterijsku jedinicu izvan dosegma male djece.
- Baterijsku jedinicu držite na suhom mjestu.
- Zamijenite samo s baterijom iste vrste ili ekvivalentnom baterijom po preporuci Tvrtke Sony.
- Istrošene baterijske jedinice zbrinite na način opisan u uputama.

I Punjač baterije

Čak i kad ne gori CHARGE svjetlo, dovod električne struje u punjač baterije nije prekinut sve dok je priključen u zidnu utičnicu. U slučaju problema dok punjač baterije radi, odmah prekinite dovod struje isključivanjem utikača iz zidne utičnice.

Kabel napajanja, ako se isporučuje, dizajniran je posebno za korištenje samo s ovim fotoaparatom, te se ne bi trebao koristiti s drugom električnom opremom.

Za korisnike u Europi

I Upozorenje korisnicima u zemljama u kojima se primjenjuju direktive EU

Ovaj proizvod je proizvela Sony Corporation sa sjedištem na adresi 1-7-1 Konan Minato-ku Tokyo, 108-0075 Japan. Ovlašteni predstavnik za pitanja elektromagnetske kompatibilnosti i sigurnosti proizvoda je Sony Deutschland GmbH, Hedelfinger Strasse 61, 70327 Stuttgart, Njemačka. Za sva pitanja u vezi s popravcima i jamstvom obratite se na pojedinačne adrese navedene u jamstvenim dokumentima.

Ovaj proizvod je ispitan i utvrđeno je da udovoljava ograničenjima iz EMC direktive EU o uporabi priključnih kabela kraćih od 3 m.

I Pozor

Elektromagnetska polja određenih frekvencija mogu prouzročiti smetnje slike i zvuka ove jedinice.

I Upozorenje

Ako statički elektricitet ili elektromagnetsko polje prouzroče prekid prijenosa podataka, ponovno pokrenite aplikaciju ili isključite pa ponovno uključite vezni kabel (USB, itd.).

I Zbrinjavanje starih električkih i elektroničkih uređaja (primjenjuje se u Europskoj uniji i ostalim europskim zemljama s posebnim sustavima zbrinjavanja)



Ova oznaka na proizvodu ili na ambalaži označava da se ovaj proizvod ne smije zbrinjavati kao kućni otpad. On treba biti zbrinut na za tu namjenu predviđenom mjestu za reciklažu električke ili elektroničke opreme. Odlažući ovaj proizvod na za to predviđenom mjestu, pomažete i sprječavate moguće negativne utjecaje na okoliš i ljudsko zdravlje, koje može biti ugroženo neodgovarajućim zbrinjavanjem otpada ovih vrsta proizvoda. Reciklažom materijala pomažete očuvanje prirodnih izvora. Za detaljnije informacije o reciklaži ovog proizvoda, molimo kontaktirajte vašu lokalnu gradsku upravu, vaše odlagalište otpada ili trgovinu gdje ste kupili uređaj.

HR

I Zbrinjavanje starih baterija (primjenjuje se u Europskoj uniji i ostalim europskim zemljama s posebnim sistemima zbrinjavanja)



Ova oznaka na bateriji ili na ambalaži označava da se baterija ne smije zbrinjavati kao ostali kućni otpad.

Na nekim baterijama se uz ovaj simbol može nalaziti kemijski simbol. Kemijski simboli za živu (Hg) ili olovo (Pb) dodaju se ako baterija sadrži više od 0,0005% žive ili 0,004% olova.

Ona treba biti zbrinuta na za tu namjenu predviđenom mjestu za reciklažu starih baterija. Odlazeći ovu bateriju na za to predviđenom mjestu, pomažete i sprječavate moguće negativne utjecaje na okoliš i ljudsko zdravlje, koje može biti ugroženo neodgovarajućim zbrinjavanjem baterije. Reciklažom materijala pomažete očuvanje prirodnih izvora.

Ugrađenu bateriju kod uređaja koji zbog sigurnosti, načina rada ili zbog očuvanja podataka trebaju stalno napajanje smije zamijeniti samo kvalificirano servisno osoblje. Kako biste osigurali pravilno zbrinjavanje baterije, nakon isteka radnog vijeka, uređaj predajte odgovarajućem sabirnom centru za recikliranje električnih i elektronskih uređaja.

Kod svih ostalih baterija, molimo pogledajte poglavlje o sigurnom vađenju baterije iz uređaja.

Bateriju predajte na odgovarajuće sabirno mjesto koje se bavi recikliranjem istrošenih baterija.

Za detaljnije informacije o reciklaži ovog proizvoda, molimo kontaktirajte svoju lokalnu gradsku upravu, odlagalište otpada ili trgovinu gdje ste kupili proizvod.

Vidjeti »Korisnički priručnik za Cyber-shot« (HTML) na isporučenom CD-u

Detaljan opis naprednih funkcija naći ćete u »Korisničkom priručniku za Cyber-shot« (HTML) na CD-u (isporučeno).



Umetnite CD-ROM u CD-ROM pogon.

Za korisnike OS Windows:

- ① Kliknite na [Korisnički priručnik] → [Instaliranje].
- ② Pokrenite »Korisnički priručnik« pritiskom na ikonu na radnoj površini.

Za korisnike OS Macintosh:

- ① Odaberite [Korisnički priručnik] i kopirajte mapu [hr] spremljenu u mapi [Korisnički priručnik] na svoje računalo.
- ② Nakon završenog kopiranja, dvaput pritisnite na »index.html« u mapi [hr].









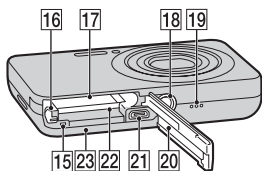
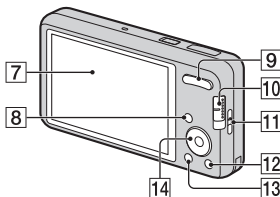
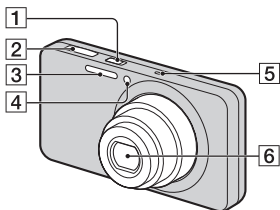





Provjera ispučenih dodataka

- Punjač baterije BC-CSN/BC-CSNB (1)
- Električni kabel (ne isporučuje se za SAD i Kanadu) (1)
- Punjiva baterijska jedinica NP-BN1 (1)
- USB, A/V višenamjenski kabel (1)
- Vrpca za nošenje (1)
- CD (1)
 - Cyber-shot aplikacijski softver
 - »Korisnički priručnik za Cyber-shot«
- Priručnik za upotrebu (ovaj priručnik) (1)

HR

Dijelovi fotoaparata



- 1** Tipka napajanja ON/OFF/
Svjetlo napajanja
- 2** Okidač
- 3** Bljeskalica
- 4** Svjetlo samookidača/indikator
okidanja na osmjeh/AF svjetlo
- 5** Mikrofon
- 6** Objektiv
- 7** LCD zaslon
- 8** Tipka  (reprodukcija)
- 9** Za snimanje: tipka zuma W/T
Za pregledavanje: tipka
Q (reprodukcijski zum)/tipka
 (indeks)
- 10** Mjenjač moda
- 11** Kukica za vrpču za nošenje
- 12** Tipka  /  (Vodič kroz
fotoap./Brisanje)
- 13** Tipka MENU
- 14** Kontrolna tipka
Izbornik uklj.:  /  /  /  / 
Izbornik isklj.:
DISP /  /  /  / 
Praćenje fokusa
- 15** Svjetlo pristupa podacima
- 16** Polugica za vađenje baterije
- 17** Utor za umetanje baterije
- 18** Navoj za tronožac
- Koristite tronožac s vijkom
duljine manje od 5,5 mm. U
protivnom fotoaparatus nećete
moći dobro učvrstiti i može se
oštetiti.
- 19** Zvučnik
- 20** Poklopac baterije/memorijske
kartice
- 21** Višenamjenska priključnica
(Type3a)
- 22** Utor za memorijsku karticu
- 23** Oznaka  (TransferJet™)

Punjenje baterijske jedinice

Za korisnike u SAD-u i Kanadi

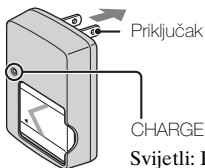

CHARGE svjetlo

Svijetli: Punjenje

Ugašeno: Punjenje završeno (standardni kapacitet)

**Za korisnike iz ostalih država/
područja osim SAD i Kanade**

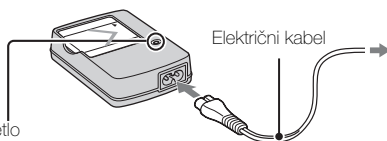

1 Umetnite baterijsku jedinicu u punjač baterije.

- Baterija se može puniti čak i kad je djelomično puna.

2 Uključite punjač baterije u zidnu utičnicu.

- Ako nastavite punjenje baterijske jedinice oko jedan sat nakon što se ugasi CHARGE svjetlo, baterija će trajati malo duže (puni kapacitet).

■ Vrijeme punjenja

Vrijeme punjenja do punog kapaciteta: Približno 245 min

Standardno vrijeme punjenja: Približno 185 min

Napomene

- Gore navedena vremena punjenja vrijede kad se puni potpuno ispražnjena baterijska jedinica pri temperaturi od 25°C. Punjenje može trajati i duže, ovisno o uvjetima korištenja i vanjskim uvjetima.
- Uključite punjač baterije u najbližu zidnu utičnicu.
- Kad je punjenje završeno, isključite električni kabel iz zidne utičnice i izvadite baterijsku jedinicu iz punjača baterije.
- Koristite isključivo baterijsku jedinicu ili punjač baterije marke Sony.

HR

■ Vrijeme trajanja baterije i broj slika koje možete snimiti/prikazati

		Vrijeme trajanja baterije (min)	Broj slika
Snimanje fotografija	DSC-W570/ W580	Približno 110	Približno 220
Pregledavanje fotografija	DSC-W570	Približno 290	Približno 5800
	DSC-W580	Približno 280	Približno 5600
Snimanja videozapisa	DSC-W570/ W580	Približno 100	—

Napomena

- Broj slika koji se može snimiti približan je broj kad snimate baterijskom jedinicom napunjenom do punog kapaciteta. Broj može biti manji ovisno o okolnostima.
- Broj slika koje se mogu snimiti označava snimanje u sljedećim uvjetima:
 - Uporaba »Memory Stick PRO Duo« (Mark2) marke Sony (prodaje se zasebno).
 - Kad se baterijska jedinica napunjena do punog kapaciteta (isporučeno) koristi pri temperaturi okoline od 25°C.
- Broj fotografija koje je moguće snimiti odgovara CIPA standardu i vrijedi za snimanje pod sljedećim uvjetima.
(CIPA: Camera & Imaging Products Association)
 - DISP (Postavke zaslonskog prikaza) je postavljena na [Uobičajeno].
 - Jedno okidanje svakih 30 sekundi.
 - Zum se uključuje/isključuje pritiskom na W odnosno T stranu.
 - Bljeskalica će se aktivirati svaki drugi put.
 - Uređaj će se uključiti i isključiti svaki deseti put.
- Vrijeme trajanja baterije za filmove označava snimanje u sljedećim uvjetima:
 - Način snimanja: 720 FINE
 - Kad se kontinuirano snimanje završi zbog postavljenih ograničenja (str. 18), ponovo pritisnite okidač i nastavite snimati. Funkcije snimanja poput zuma ne funkcioniraju.

Umetanje baterijske jedinice/memorijske kartice (prodaje se zasebno)

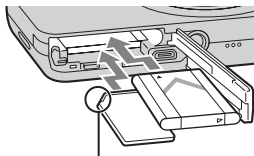
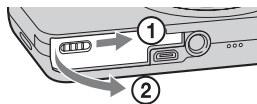

Provjerite je li odrezani kut ispravno okrenut.

1 Otvorite poklopac.

2 Umetnite memorijsku karticu (prodaje se zasebno).

- Karticu umetnite s odrezanim kutom u prikazanom smjeru dok ne klikne.

3 Umetnite baterijsku jedinicu.

- Dok pritišćete polugu za vađenje baterije, umetnite baterijsku jedinicu kako je prikazano. Osigurajte da se poluga za vađenje baterije nakon umetanja zaključa.

4 Zatvorite poklopac.

- Zatvaranjem poklopca kad je baterija nepravilno umetnuta možete oštetiti fotoaparata.

Memorijske kartice koje možete koristiti

HR

	Memorijska kartica	Za fotografije	Za videozapise
A	Memory Stick PRO Duo	○	○
	Memory Stick PRO-HG Duo	○	○
	Memory Stick Duo	○	—
B	SD memorijska kartica	○	○
	SDHC memorijska kartica	○	○
	SDXC memorijska kartica	○	○

- U ovom se priručniku proizvodi pod A skupno nazivaju »Memory Stick Duo«.
- U ovom se priručniku proizvode pod B skupno naziva SD kartice.

HR
9

- Kod snimanja videozapisa preporučuje se da koristite Mark2 »Memory Stick Duo« i Klasa 4 ili brže SD kartice.

■ Za vađenje memorijske kartice/baterijske jedinice

Memorijska kartica: Jednom pogurajte memorijsku karticu prema unutra.

Baterijska jedinica: Gurnite polugicu za vađenje baterije. Pazite da vam baterija ne ispadne.

Napomena

- Nikad ne vadite memorijsku karticu/baterijsku jedinicu dok gori svjetlo pristupa podacima (str. 6). Tako možete prouzročiti oštećenje podataka na memorijskoj kartici/unutarnjoj memoriji.

Podešavanje sata

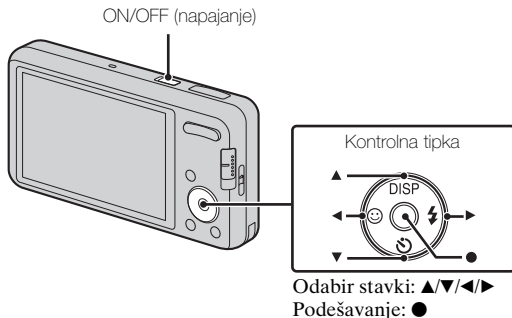

1 Pritisnite tipku napajanja ON/OFF.

Postavka datum i vrijeme pojavljuje se kad prvi put pritisnete tipku ON/OFF (napajanje).

- Može potrajati neko vrijeme dok fotoapararat ne počne funkcionirati.

2 Postavite [Format dat. i vrem.], [Ljetno vrijeme] i [Dat. i vrijeme], pa pritisnite [OK].

- Ponoć je prikazana kao 12:00 AM, a podne kao 12:00 PM.

- 3 Odaberite željeno područje prema uputama na zaslonu, pa pritisnite ● → [OK].
- 4 Slijedeći upute na zaslonu odaberite željenu boju prikaza i način razlučivosti prikaza zaslona.
- 5 Kad se na zaslonu pojavi uvodna poruka [Vodič kroz fotoaparata], pritisnite [OK].

Snimanje fotografija/videozapisa

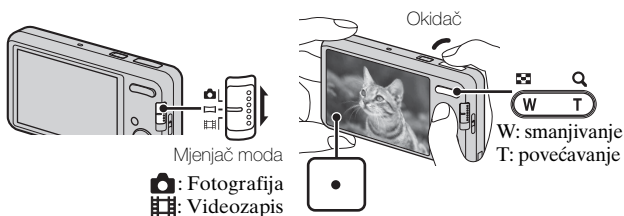

Snimanje fotografija

- 1 Dopola pritisnite okidač za izoštravanje slike.
Kad završi izoštravanje začut će se »bip« i osvijetliti indikator ●.
- 2 Pritisnite okidač dokraja.

HR

Snimanja videozapisa

- 1 Za početak snimanja pritisnite okidač dokraja.
 - Tipku zuma koristite za promjenu skale uvećanja.
- 2 Za završetak snimanja ponovno pritisnite okidač dokraja.

Napomene

- Ako se pri snimanju videozapisa koristi funkcija zumiranja, može biti snimljen zvuk rada objektivna.
- Možete snimati kontinuirano oko 29 minuta kad je temperatura 25°C, a fotoaparatus podešen na tvorničke postavke. Kad se snimanje zaustavi, možete ponovo pritisnuti gumb okidača za ponovni početak snimanja. Ovisno o temperaturi tijekom snimanja, ono se može automatski zaustaviti radi zaštite fotoaparata (str. 20).

Pregledavanje slika

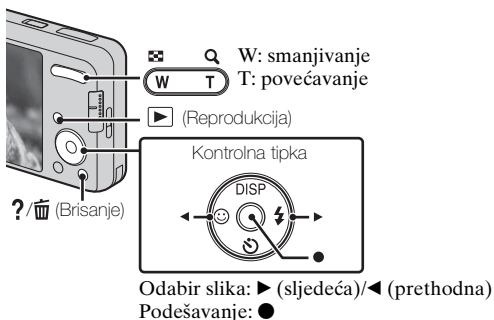

1 Pritisnite tipku za reprodukciju ▶.

- Kad se slike na memorijskoj kartici snimljene s drugim fotoaparatom reproduciraju na ovom fotoaparatu, pojavljuje se registracijski zaslon za podatkovnu datoteku.

■ Odabir sljedeće/prethodne slike

Odaberite sliku pomoću ▶ (sljedeća) / ◀ (prethodna) na kontrolnoj tipki. Za gledanje videozapisa pritisnite ● u središtu kontrolne tipke.

■ Brisanje slike

- ① Pritisnite tipku ?/🗑️ (brisanje).
- ② Odaberite [Ova slika] pomoću ▲ na kontrolnoj tipki, zatim pritisnite ●.

■ Povratak na snimanje fotografija

Pritisnite okidač dopola.

Vodič kroz fotoapar

Ovaj fotoapar

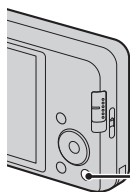

?/🗑️ (Vodič kroz fotoapar)



1 Pritisnite tipku ?/🗑️ (Vodič kroz fotoapar).

- Pri pregledavanju slika prikazuje se [Brisanje/Vodič kroz fotoap.]. Odaberite [Vodič kroz fotoapar].

2 Odaberite način pretraživanja iz [Vodič kroz fotoapar]. ^{HR}

Vodič za snim./reprod.: Pretražite funkcije različitih operacija u načinu snimanja/gledanja.

Vodič kroz ikone: Pretražite funkciju i značenje prikazanih ikona.

Otklanjanje problema: Pretražite uobičajene probleme i njihovo rješenje.

Vodič za objektiv: Pretražite funkcije prema svojim potrebama.

Ključna riječ: Pretražite funkcije po ključnim riječima.

Povijest: Prikazite posljednjih 12 stavki prikazanih u [Vodič kroz fotoapar].

Uvod u ostale funkcije

Ostalim funkcijama koje se koriste za snimanje ili reprodukciju može se upravljati pomoću kontrolne tipke ili tipke MENU na fotoaparatu. Fotoaparat je opremljen funkcijskim vodičem koji vam omogućuje jednostavan odabir funkcija. Dok se vodič prikazuje, isprobajte ostale funkcije.

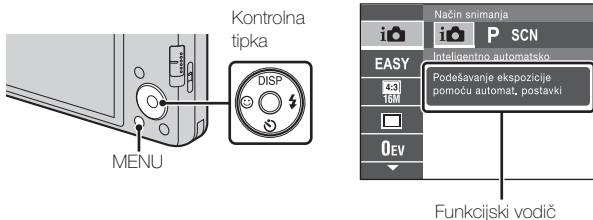

■ Kontrolna tipka

DISP (Postavke zaslonskog prikaza): Omogućuje vam promjenu prikaza zaslona.

☺ (Samookidač): Omogućuje vam korištenje samookidača.

☺ (Snimanje osmjeha): Omogućuje vam korištenje načina Okidanje na osmjech.

⚡ (Bljeskalica): Omogućuje vam odabir načina rada bljeskalice za fotografije.

■ Opcije izbornika

Snimanje



Način snimanja	Odaberite način snimanja.
Odabir scene	Odaberite prethodno podešene postavke kako bi odgovarale različitim uvjetima scene.
Način jednostavni	Fotografije snimajte pomoću minimalnih funkcija.
Snim. videozap. u nač. scen.	Odaberite način Podvodno ili Autom. kad snimate videozapise.



Scena za panoramu	Odaberite način Panoramsko snimanje ili Podvodno panor. snimanje kad snimate panoramske slike.
Smjer snimanja	Postavite smjer pomicanja fotoaparata kad snimate panoramske slike.
Veličina slike/ Veličina panor. slike	Odaberite veličinu slike za fotografije, panoramske slike ili datoteke videozapisa.
Postavke brzog snimanja	Odaberite način pojedinačnih slika ili način brzog snimanja.
EV	Ručno podesite ekspoziciju.
ISO	Podesite osvjetljenje.
Balans bijele boje	Podesite tonove boje slike.
Bijeli bal. za podv. snimanje	Podesite tonove boje slike snimljene podvodno.
Izoštavanje	Odaberite način izoštravanja.
Način mjerenja svjetla	Odaberite način mjerenja svjetla koji određuje koji dio objekta će služiti za podešavanje ekspozicije.
Prepoznavanje scena	Podesite na automatsko otkrivanje uvjeta snimanja u načinu Inteligentno automatsko.
Efekt nježn. tena	Postavite Efekt nježn. tena i razinu efekta.
Osjetljivost otkr. osmijeha	Podesite osjetljivost funkcije Snimanje osmijeha za otkrivanje osmijeha.
Otkrivanje lica	Odaberite za otkrivanje lica i automatsko podešavanje različitih postavki.
DRO	Postavite funkciju DRO za korekciju svjetline i kontrasta te poboljšanje kvalitete slike.
Smanjenje zatvaranj. očiju	Postavite na automatsko snimanje dviju slika i odaberite sliku u kojoj oči ne trepću.
Vodič kroz fotoaparata	Pretražite funkcije fotoaparata prema svojim potrebama.



Pregledavanje

Način jednostavni	Podesite povećanja veličine teksta, tako da se bolje vide svi indikatori.
Dijaprojeksija	Odaberite metodu kontinuirane reprodukcije.
Pošaljite pomoću TransferJet	Šalje slike s Memory Stick-a s tehnologijom TransferJet na uređaje kompatibilne s tehnologijom TransferJet.
Način prikaza	Odaberite format prikaza za slike.
Retuširanje	Retuširajte sliku različitim efektima.
Brisanje	Izbrišite sliku.
Zaštita	Zaštite slike.
DPOF	Na fotografiju dodajte oznaku naloga za ispis.
Rotacija	Rotirajte fotografiju ulijevo ili udesno.
Odabir mape	Odaberite mapu koja sadrži slike koje želite reproducirati.
Vodič kroz fotoaparat	Pretražite funkcije fotoaparata prema svojim potrebama.

Popis postavki

Ako pritisnete tipku MENU tijekom snimanja ili reprodukcije,  (Postavke) se daje kao konačan odabir. Možete promijeniti zadane postavke na zaslonu  (Postavke).

 Postavke snimanja	AF osvjetlivač/Mreža/Rezolucija prikaza/Digitalni zum/Autom. orijentacija/Smanj. ef. crv. očiju/Upoz. o zatv. očima
 Glavne postavke	Zvučni signal/Language Setting/Funkcijski vodič/Boja prikaza/Pokazni način rada/Pokretanje/COMPONENT/Videoizlaz/USB povezivanje/LUN postavke/Preuzimanje glazbe/Isprazni glazbu/Ušteda energije/TransferJet/Eye-Fi

 Alat memorijske kartice*	Format/Stvar. mape za sn./Prom. mape za sn./Izbr. mapu za snim./Kopiranje/Broj datoteke
 Postavke sata	Postavka područja/Postav. dat. i vrem.

* Ako nije umetnuta memorijska kartica, prikazat će se  (Alat interne memorije), a moći će se odabrati samo [Format] i [Broj datoteke].

Broj fotografija i vrijeme za snimanje videozapisa

Broj fotografija i preostalo vrijeme snimanja može odstupati ovisno o uvjetima snimanja i memorijskoj kartici.

Fotografije

(Jedinica: fotografija)

Veličina \ Kapacitet	Unutarnja memorija	Memorijska kartica
	Oko 27 MB	2 GB
16M	3	265
VGA	165	11500
16:9(12M)	4	325

Videozapisi

U donjoj tablici su navedene približne vrijednosti maksimalnih vremena snimanja. Navedena vremena su ukupna vremena snimanja za sve videozapise. Maksimalno vrijeme neprekidnog snimanja je oko 29 minuta. Maksimalna veličina videozapisa je do približno 2 GB.

(h (sat), m (minute), s (sekunde))

Veličina \ Kapacitet	Unutarnja memorija	Memorijska kartica
	Oko 27 MB	2 GB
1280×720(kvalitetno)	—	25m (20m)
1280×720(standardno)	—	40m (25m)
VGA	1m (45s)	1h 20m (1h)



Broj u () je minimalno vrijeme snimanja.

- Vrijeme snimanja videozapisa razlikuje se, jer je fotoaparatus opremljen s varijabilnom brzinom prijenosa podataka (VBR) koja automatski podešava kvalitetu slike ovisno o sceni snimanja. Kad snimate objekt koji se brzo kreće, slika je jasnija, ali je vrijeme snimanja kraće, jer je za snimanje potrebno više memorije.

Vrijeme snimanje se također razlikuje ovisno o uvjetima snimanja, objektu ili postavkama veličine slike.

Napomene vezane za korištenje fotoaparata

Izmjena postavke jezika

Za izmjenu postavke jezika pritisnite tipku MENU →  (Postavke) →  (Glavne postavke) → [Language Setting].

O upotrebi i njezi

Izbjegavajte grubo rukovati proizvodom, rastavljati ga, izmjenjivati, podvrgavati fizičkom stresu ili utjecajima kao što je udaranje čekićem, ispuštanje proizvoda ili gaženje po njemu. Posebice pazite na objektiv.

Funkcije ugrađene u ovaj fotoaparata

Ovaj priručnik opisuje svaku od funkcija aparata kompatibilnih/ nekompatibilnih s funkcijom TransferJet.

Kako biste utvrdili podržava li vaš fotoaparata funkciju TransferJet, potražite sljedeću oznaku na donjoj strani kućišta fotoaparata.

Aparata kompatibilan s TransferJet-om:  (TransferJet)

Napomene o snimanju/reprodukciji

- Prije početka snimanja napravite probno snimanje kako bi se uvjerili u ispravnost fotoaparata.
- Fotoaparata nije zaštićen od prašine, prskanja tekućine i nije vodootporan.
- Izbjegavajte izlaganje fotoaparata djelovanju vode. Ako voda dopre u unutrašnjost fotoaparata može doći do neispravnog funkcionisanja. U nekim slučajevima fotoaparata neće biti moguće popraviti.
- Fotoaparata nemojte usmjeravati prema suncu ili nekom drugom jakom izvoru svjetlosti. To može prouzročiti neispravno funkcionisanje fotoaparata.
- Ako dođe do kondenzacije vlage, otklonite je prije upotrebe fotoaparata.
- Fotoaparata nemojte tresti niti udarati. Mogli biste prouzročiti kvar pa možda nećete moći snimati slike. Nadalje, medij snimanja se može pokvariti ili se mogu oštetiti slikovni podaci. HR

Nemojte koristiti / pohranjivati fotoaparata na sljedećim mjestima

- Mjestima s krajnje visokom ili krajnje niskom temperaturom i vlažnim mjestima
Na mjestima kao što je vozilo parkirano na suncu kućište fotoaparata može se deformirati što može prouzročiti neispravnosti u radu.
- Mjestima izravno izloženim suncu ili blizu grijanja
Kućište fotoaparata može promijeniti boju ili se deformirati što može prouzročiti neispravnosti u radu.
- Mjestima izloženim trešnji
- U blizini lokacije koja generira jake radiovalove, emitira zračenje ili je jako magnetsko polje. U protivnom snimanje i reprodukcija slika možda neće ispravno funkcionirati.
- Mjestima gdje ima pijeska i prašine
Pazite da pijesak ili prašina ne dospiju u fotoaparata. Ovo može prouzročiti neispravnosti u radu fotoaparata koje se u nekim slučajevima neće moći otkloniti.

O nošenju fotoaparata

Nemojte sjediti s fotoaparatom u stražnjem džepu hlača ili suknje jer time možete prouzročiti neispravnosti u radu ili oštećenje fotoaparata.

Objektiv Carl Zeiss

Fotoaparata je opremljen objektivom Carl Zeiss koji može reproducirati oštre slike izvrsnog kontrasta. Objektiv fotoaparata proizvela je uz strogu kontrolu tvrtka Carl Zeiss sukladno standardima tvrtke Carl Zeiss iz Njemačke.

Napomene o LCD zaslonu i objektivu

LCD zaslon proizveden je tehnologijom najveće preciznosti tako da je ispravnost piksela iznad 99,99%. Usprkos tome, na LCD zaslonu ipak se može pojaviti nekoliko crnih ili svijetlih točaka (bije, crvene, plave ili zelene boje). Ove točke su normalni rezultat proizvodnog postupka i ne utječu na kvalitetu snimka.

O temperaturi fotoaparata

Fotoaparata i baterija mogu se zagrijati zbog dugotrajne upotrebe, to nije posljedica neispravnog rada.

O zaštiti protiv pregrijavanja

Ovisno o fotoaparatu i temperaturi baterije, možda nećete moći snimati videozapise ili se fotoaparata može automatski isključiti iz sigurnosnih razloga. Prije isključivanja, na LCD zaslonu će se pojaviti upozorenje ili će fotoaparata prestati snimati videozapise.

Upozorenje o autorskom pravu

Televizijski programi, filmovi, videovrpce i drugi materijali mogu biti zaštićeni autorskim pravom. Nedozvoljeno presnimavanje takvog materijala može biti protivno odredbama zakona o autorskom pravu.

Bez naknade za oštećene podatke ili neuspjeh snimaka

Sony ne može nadoknaditi štetu zbog neuspjelih snimaka ili oštećenja podataka koji su rezultat neispravnog rada fotoaparata ili medija snimanja i sl.

Čišćenje površine fotoaparata

Očistite površinu fotoaparata mekom krpom malo navlaženom u vodi, zatim prijedite površinu suhom krpom. Za sprječavanje oštećenja kućišta i završnog sloja:

- Nemojte izlagati fotoaparat djelovanju kemijskih sredstava tipa razrjeđivača, benzina, alkohola, krpa za jednokratnu uporabu, sredstava za odbijanje kukaca, preparata za sunčanje ili insekticida.

Na ilustracijama

Ilustracije koje se koriste u ovom priručniku pripadaju modelu DSC-W570 ako drugačije nije navedeno.

Tehničke specifikacije

Fotoapararat

[Sustav]

Uređaj za snimanje: 7,75 mm
(1/2,3 tip) CCD senzor u boji,
filter primarnih boja
Ukupni broj piksela fotoaparata:
Oko 16,4 megapiksela
Broj efektivnih piksela fotoaparata:
Oko 16,1 megapiksela
Objektiv: Carl Zeiss Vario-Tessar
5× zum objektiv
f = 4,5 mm – 22,5 mm (25 mm –
125 mm (ekvivalent 35 mm
filma))
F2,6 (W) – F6,3 (T)
Pri snimanju videozapisa (16:9):
28 mm – 140 mm
Pri snimanju videozapisa (4:3):
34 mm – 170 mm
SteadyShot: Optički
Kontrola ekspozicije: Automatska
ekspozicija, odabir scene
(12 načina)
Balans bijelog: Automatski, dnevno
svjetlo, oblačno, fluorescentno
1/2/3, svjetlo žarulje, bljeskalica,
'Jedan dodir'
Balans bijelog kod podvodnog
snimanja: Automatski,
podvodno 1/2, 'Jedan dodir'
Vremenski interval za brzo
snimanje: Oko 1,0 sekundi
Formati datoteka:
Fotografije: kompatibilan
s JPEG (DCF Ver. 2.0, Exif
Ver. 2.3, MPF Baseline) i DPOF
Videozapisi: MPEG-4 Visual

Memorijski mediji: Unutarnja
memorija (oko 27 MB),
»Memory Stick Duo«, SD
kartice

Bljeskalica: Doseg bljeska (ISO
osjetljivost (preporučeni indeks
ekspozicije) podešena na
automatski odabir):
Oko 0,2 m do 3,7 m (W)
Oko 1,0 m do 1,5 m (T)

[Izlazni i ulazni priključci]

Višenamjenska priključnica: Type3a
(AV-izlaz (SD/HD
komponenta)/USB/DC-ulaz):
Video izlaz
Audio izlaz (mono)
USB veza
USB veza: Hi-Speed USB (USB 2.0)

[LCD zaslon]

LCD ploča:
DSC-W570:
6,7 cm (2,7 tip) TFT pogon
DSC-W580:
7,5 cm (3,0 tip) TFT pogon
Ukupan broj točaka: 230 400 (960 ×
240) točaka

[Napajanje, općenito]

Napajanje: Punjiva baterijska
jedinica NP-BN1, 3,6 V
AC-LS5 AC ispravljač (prodaje
se zasebno), 4,2 V
Potrošnja snage (pri snimanju):
1,1 W
Radna temperatura okruženja:
0°C do 40°C
Temperatura skladištenja:
–20°C do +60°C

Dimenzije:

DSC-W570: 91,0 mm × 51,5 mm
× 19,1 mm (Š/V/D, isključujući
izbočine)

DSC-W580: 94,0 mm × 56,0 mm
× 19,1 mm (Š/V/D, isključujući
izbočine)

Masa (uključujući NP-BN1
baterijsku jedinicu, »Memory
Stick Duo«):

DSC-W570: Oko 116 g

DSC-W580: Oko 127 g

Mikrofon: Mono

Zvučnik: Mono

Exif Print: kompatibilan

PRINT Image Matching III:

kompatibilan

BC-CSN/BC-CSNB punjač baterije

Potrebna snaga: 100 V do 240 V
izmjenično, 50/60 Hz, 2 W

Izlazni napon: 4,2 V istosmjerno,
0,25 A

Radna temperatura okruženja:
0°C do 40°C

Temperatura skladištenja:
-20°C do +60°C

Dimenzije: Oko 55 mm × 24 mm ×
83 mm (Š/V/D)

Masa: oko 55 g

Punjiva baterijska jedinica NP-BN1

Vrsta baterije: Litij-ionska baterija

Maksimalni napon:

4,2 V istosmjerno

Nazivni napon: 3,6 V istosmjerno

Najveći napon punjenja:

4,2 V istosmjerno

Najveća jakost struje punjenja:

0,9 A

Kapacitet:

tipično: 2,3 Wh (630 mAh)

najmanje: 2,2 Wh (600 mAh)

Izvedba i tehničke specifikacije
podložne su promjenama bez
prethodne obavijesti.

Zaštitni znaci

- Sljedeći znaci su zaštitni znaci Sony Corporation.
Cyber-shot, »Cyber-shot«,
»Memory Stick PRO Duo«,
»Memory Stick PRO-HG Duo«,
»Memory Stick Duo«, TransferJet
i TransferJet logotip
- Windows je registrirani zaštitni znak tvrtke Microsoft Corporation u Sjedinjenim američkim državama i/ili drugim zemljama.
- Macintosh je registrirani zaštitni znak tvrtke Apple Inc.
- SDXC logotip zaštitni je znak tvrtke SD-3C, LLC.
- Nadalje, nazivi proizvoda i sustava korišteni u ovom priručniku uglavnom su zaštitni znaci ili registrirani zaštitni znaci odgovarajućih programera ili proizvođača. Oznake TM i [®] nisu konzistentno korištene u ovom priručniku.

Dodatne informacije o ovom proizvodu i odgovori na najčešća pitanja mogu se naći na internetskim stranicama tvrtke Sony za podršku korisnicima (Sony Customer Support Website).

<http://www.sony.net/>

Ispisano na 70% ili više recikliranom papiru s tintom na bazi biljnoga ulja bez VOC-a (Volatile Organic Compound).

AVERTIZARE

În vederea reducerii riscului de foc sau de incendii, nu expuneți aparatul la ploaie sau umezeală.

INSTRUCȚIUNI IMPORTANTE CU PRIVIRE LA SIGURANȚĂ

-PĂSTRAȚI ACESTE INSTRUCȚIUNI PERICOL!

PENTRU A EVITA PERICOLUL DE INCENDIU SAU DE ELECTROCUTARE, URMAȚI ÎNTOCMAI ACESTE INSTRUCȚIUNI.

În cazul în care forma ștecărului nu permite introducerea sa în priza de curent, folosiți un adaptor potrivit configurației prizei.

ATENȚIONARE

Acumulator

În cazul în care acumulatorul nu este mânuit corect, acesta poate exploda, poate declanșa un incendiu sau poate cauza arsuri de natură chimică. Rețineți următoarele atenționări.

- Nu îl dezasamblați.
- Nu zdrobiți și nu supuneți acumulatorul la șocuri sau interacțiuni violente, cum ar fi lovirea, lăsarea să cadă sau călcarea pe el.
- Nu scurtcircuitați contactele acumulatorului și nu lăsați obiecte din metal să intre în contact cu acestea.
- Nu expuneți acumulatorul la temperatură înaltă de peste 60 °C, cum ar fi în bătaia directă a razelor solare sau într-o mașină parcată în soare.
- Nu îl incinerati și nu îl aruncați în foc.
- Nu manevrați baterii cu litiu-ion deteriorate sau care prezintă scurgeri.
- Încărcați acumulatorul numai utilizând un încărcător original Sony sau un dispozitiv care poate încărca acumulatorul.
- Țineți acumulatorul departe de accesul copiilor mici.
- Mențineți acumulatorul uscat.
- Înlocuiți-l numai cu un tip identic sau echivalent, recomandat de Sony.
- Dezafectați acumulatorii uzați întotdeauna după cum se specifică în instrucțiuni.

Încărcătorul de baterie

Chiar dacă ledul CHARGE nu este aprins, încărcătorul nu este deconectat de la priza de curent CA atâta timp cât fișa sa este introdusă în priza de perete. Dacă apar probleme în timpul utilizării încărcătorului, opriți imediat alimentarea acestuia cu electricitate prin scoaterea fișei din priza de curent.

Cablul de alimentare, dacă este inclus, este special conceput pentru acest aparat foto și nu trebuie utilizat cu un alt echipament electric.

Pentru clienții din Europa

Notă pentru clienții din țările care aplică Directivele UE

Producătorul acestui produs este Sony Corporation, 1-7-1 Konan Minato-ku Tokyo, 108-0075 Japonia. Reprezentantul autorizat pentru EMC și siguranța produsului este Sony Deutschland GmbH, Hedelfinger Strasse 61, 70327 Stuttgart, Germania. Pentru orice probleme de service sau garanție, vă rugăm să consultați adresele indicate în documentele separate de service sau de garanție.

Acest produs a fost testat și s-a stabilit că respectă limitele indicate în Directiva EMC pentru utilizarea cablurilor de conectare mai scurte de 3 metri.

ATENȚIE

Câmpurile electromagnetice la anumite frecvențe pot influența imaginea și sunetul acestei unități.

Notă

Dacă electricitatea statică sau electromagnetismul determină sistarea la jumătate a transferului de date (nereușită), reporniți aplicația sau deconectați și conectați din nou cablul (USB etc.).

Dezafectarea echipamentelor electrice și electronice vechi (Se aplică pentru țările membre ale Uniunii Europene și pentru alte țări europene cu sisteme de colectare separată)



Acest simbol aplicat pe produs sau pe ambalajul acestuia, indică faptul că acest produs nu trebuie tratat ca pe un deșeu menajer. El trebuie predat punctelor de reciclare a echipamentelor electrice și electronice. Asigurându-vă că acest produs este dezafectat în mod corect, veți ajuta la prevenirea posibilelor consecințe negative asupra mediului și a sănătății umane, dacă produsul ar fi fost dezafectat în mod necorespunzător. Reciclarea materialelor va ajuta la conservarea resurselor naturale. Pentru mai multe detalii legate de

reciclarea acestui produs, vă rugăm să contactați primăria din orașul dumneavoastră, serviciul de salubritate local sau magazinul de unde ați cumpărat produsul.

RO

I Dezafectarea bateriilor uzate (aplicabil în Uniunea Europeană și alte țări europene cu sisteme de colectare separate)



Acest simbol marcat pe baterie sau pe ambalaj indică faptul că bateria acestui produs nu trebuie considerată reziduu menajer.

Pe anumite tipuri de baterii, acestui simbol i se pot asocia simbolurile anumitor substanțe chimice. Simbolurile pentru mercur (Hg) sau plumb (Pb) sunt adăugate, dacă bateria conține mai mult de 0,0005% mercur sau 0,004% plumb.

Asigurându-vă că aceste baterii sunt eliminate corect, veți ajuta la prevenirea consecințelor negative pentru mediu și pentru sănătatea umană, care, în caz contrar, pot fi provocate de către manipularea și eliminarea greșită a acestor baterii.

Reciclarea acestor materiale va ajuta la conservarea resurselor naturale.

În cazul produselor care pentru siguranța, performanța sau integritatea datelor necesită o conexiune permanentă cu bateria încorporată, aceasta trebuie înlocuită numai de către personalul specializat din centrele de service. Pentru a vă asigura că bateriile vor fi dezafectate corespunzător, predați produsul la sfârșitul duratei de funcționare la centrele de colectare pentru deșeuri electrice și electronice.

Pentru celelalte tipuri de baterii, vă rugăm să consultați secțiunea în care este explicat modul neprimejdios de îndepărtare a bateriei din produs.

Predați bateria uzată la un centru de colectare și reciclare a bateriilor.

Pentru mai multe detalii referitoare la reciclarea acestui produs sau a bateriei, vă rugăm să contactați primăria, serviciul de preluare a deșeurilor sau magazinul de unde ați achiziționat produsul.

Consultați „Ghid de utilizare Cyber-shot” (HTML) de pe CD-ROM-ul livrat

Pentru informații suplimentare despre operațiunile complexe, citiți „Ghid de utilizare Cyber-shot” (HTML) de pe CD-ROM (livrat), folosind un computer.



Introduceți CD-ROM-ul în unitatea CD-ROM.

Pentru utilizatorii de Windows:

- ① Faceți clic pe [Ghid de utilizare] → [Install].
- ② Porniți „Ghid de utilizare” cu ajutorul scurtăturii de pe desktop.

Pentru utilizatorii de Macintosh:

- ① Selectați [Ghid de utilizare] și copiați în computer folderul [ro] din folderul [Ghid de utilizare].
- ② După finalizarea copierii, faceți dublu clic pe „index.html” din folderul [ro].









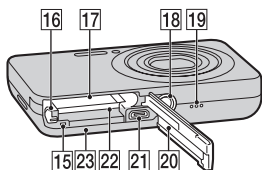
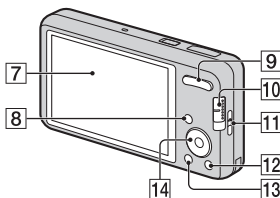
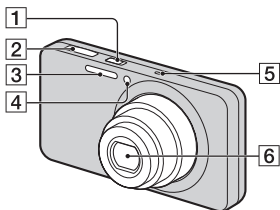



Verificarea accesoriilor livrate

- Încărcătorul de baterie BC-CSN/BC-CSNB (1)
- Cablu de alimentare (nu este furnizat în SUA și Canada) (1)
- Acumulatori reîncărabili NP-BN1 (1)
- Cablu USB, A/V cu mufă cu multiple utilizări (1)
- Cureauă de mână (1)
- CD-ROM (1)
 - Softul Cyber-shot
 - „Ghid de utilizare Cyber-shot”
- Manual de instrucțiuni (manualul de față) (1)

RO

Identificarea părților componente



- 1 Butonul ON/OFF (Pornire/oprire)/ledul de funcționare
- 2 Buton declanșator
- 3 Bliț
- 4 Led temporizator/declanșator zâmbet/Sursa luminoasă AF
- 5 Microfon
- 6 Obiectiv
- 7 Ecran LCD
- 8 Butonul  (Redare)
- 9 Pentru fotografiere: Butonul W/T (Zoom)
Pentru vizualizare: Butonul Q (Redare cu zoom)/ butonul  (Index)
- 10 Buton de selectare a modului
- 11 Inel pentru cureaua de mână
- 12 Butonul  /  (Ghid integrat/Șterge)
- 13 Butonul MENU
- 14 Butonul de comandă
Meniu activat:  /  /  /  / 
Meniu dezactivat: DISP /  /  /  / Focalizare urmărire
- 15 Led de acces
- 16 Clapetă de scoatere a bateriilor
- 17 Fantă de introducere a bateriilor
- 18 Orificiu pentru trepid
 - Folosiți un trepid cu un șurub mai scurt de 5,5 mm. În caz contrar, nu veți putea fixa aparatul foto, care se poate defecta.
- 19 Difuzor
- 20 Capac compartiment pentru baterii/card de memorie
- 21 Conector cu utilizări multiple (Type3a)
- 22 Fantă pentru cardul de memorie
- 23 Marcaj  (TransferJet™)

Încărcarea acumulatorilor

**Pentru clienții din SUA și
Canada**

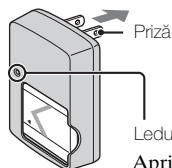

Aprins: Se încarcă

Stins: Încărcare terminată (încărcare normală)

**Pentru clienții din alte țări / regiuni
decât SUA și Canada**

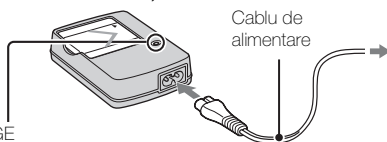

1 Introduceți acumulatorul în încărcător.

- Puteți încărca bateria chiar dacă aceasta este parțial încărcată.

2 Conectați încărcătorul la priza de perete.

- În cazul în care continuați să încărcați acumulatorii timp de aproximativ încă o oră după ce ledul CHARGE se stinge, încărcarea va dura puțin mai mult (încărcare completă).

■ Durata de încărcare

Durata de încărcare completă: aprox. 245 de min.

Durata de încărcare normală: aprox. 185 de min.

■ Observații

- Duratele de încărcare menționate mai sus sunt valabile în momentul încărcării unor acumulatori complet descărcați, la o temperatură de 25°C. Încărcarea poate dura mai mult timp, în funcție de condițiile de utilizare și de circumstanțe.
- Conectați încărcătorul la cea mai apropiată priză de perete.
- După terminarea procesului de încărcare, scoateți cablul de alimentare din priză și scoateți acumulatorii din încărcător.
- Folosiți acumulatori sau încărcătoare Sony originali(e).

RO

■ Durata de viață a bateriei și numărul de imagini pe care le puteți înregistra / vizualiza

		Durata de viață a bateriei (min.)	Numărul de imagini
Realizarea de fotografii statice	DSC-W570/ W580	Aprox. 110	Aprox. 220
Vizualizarea imaginilor statice	DSC-W570	Aprox. 290	Aprox. 5800
	DSC-W580	Aprox. 280	Aprox. 5600
Realizarea de filme	DSC-W570/ W580	Aprox. 100	—

Observații

- Numărul imaginilor care pot fi înregistrate este un număr aproximativ, valabil în momentul utilizării aparatului cu acumulatorii complet încărcăți. În funcție de condiții, numărul poate fi mai mic.
- Numărul imaginilor care pot fi înregistrate este valabil în următoarele cazuri:
 - Utilizarea unui „Memory Stick PRO Duo” (Mark2) (se vinde separat) Sony.
 - Acumulatorii complet încărcăți (livrați) sunt utilizați la o temperatură ambiantă de 25°C.
- Numărul de imagini statice care pot fi înregistrate se bazează pe standardul CIPA și se aplică fotografierii în următoarele condiții. (CIPA: Camera & Imaging Products Association)
 - DISP (Setări afișaj pe ecran) este setată la [Normal].
 - Fotografierile la fiecare 30 de secunde.
 - Zoomul este comutat alternativ la butoanele W și T.
 - Blițul se aprinde intermitent o dată la fiecare două declanșări.
 - Aparatul este pornit și oprit o dată la fiecare zece declanșări.
- Durata de înregistrare a filmelor este valabilă în următoarele cazuri:
 - Modul de înregistrare: 720 FINE
 - Atunci când înregistrarea continuă se încheie datorită limitelor setate (pagina 19), apăsați din nou butonul declanșator și continuați înregistrarea. Funcțiile de înregistrare, de exemplu zoomul, nu pot fi utilizate.

Introducerea acumulatorilor / cardului de memorie (se vinde separat)

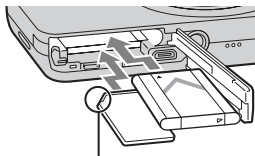
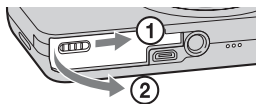

Verificați orientarea corectă a colțului tăiat.

1 Deschideți capacul.

2 Introduceți cardul de memorie (se vinde separat).

- Introduceți cardul de memorie cu colțul decupat orientat ca în imagine, până când se fixează în locaș.

3 Introduceți acumulatorii.

- Introduceți acumulatorul ținând apăsată clapeta de scoatere, după cum se arată în imagine. Verificați dacă, după introducerea acumulatorului, clapeta de scoatere se blochează.

4 Închideți capacul.

- Închiderea capacului cu bateria incorect introdusă poate duce la defectarea aparatului foto.

■ Cardurile de memorie compatibile

	Card de memorie	Pentru fotografii	Pentru filme
A	Memory Stick PRO Duo	○	○
	Memory Stick PRO-HG Duo	○	○
	Memory Stick Duo	○	—
B	Card de memorie SD	○	○
	Card de memorie SDHC	○	○
	Card de memorie SDXC	○	○

- În acest manual, produsele din grupul A sunt denumite generic „Memory Stick Duo”.
- În acest manual, produsele din grupul B sunt denumite colectiv card SD.
- În momentul înregistrării filmelor, se recomandă să utilizați Mark2 „Memory Stick Duo” și carduri SD de Clasă 4 sau superioare.

■ Pentru a scoate cardul de memorie/acumulatorii

Card de memorie: Împingeți o dată cardul de memorie.

Acumulator: Împingeți clapeta de scoatere a bateriei. Aveți grijă să nu lăsați acumulatorul să cadă.

Observație

- Nu scoateți niciodată cardul de memorie/acumulatorii atunci când ledul de acces (pagina 6) este aprins. În caz contrar, datele de pe cardul de memorie / din memoria internă se pot deteriora.

Fixarea orei

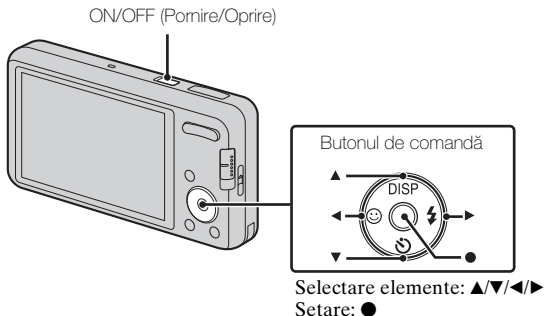

- 1 Apăsați butonul ON/OFF (Pornire / Oprire).
Setarea Dată și oră este afișată atunci când apăsați butonul ON/OFF (Pornire / Oprire) pentru prima dată.
 - Poate dura o vreme până când aparatul foto este pornit și îl puteți utiliza.
- 2 Setati [Format dată și oră], [Ora de vară] și [Dată și oră], după care apăsați [OK].
 - Miezul nopții este indicat ca 12:00 AM, iar amiaza, ca 12:00 PM.
- 3 Selectați zona dorită conform instrucțiunilor de pe ecran, apoi apăsați ● → [OK].
- 4 Selectați culoarea și rezoluția dorite ale afișajului, urmând instrucțiunile de pe ecran.
- 5 Atunci când pe ecran apare un mesaj introductiv [Ghid integrat], apăsați [OK].

RO

Realizarea de fotografii statice / filme

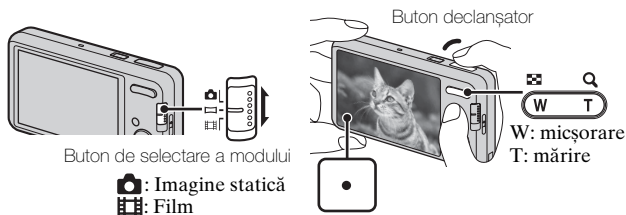

Realizarea de fotografii statice

- 1 Apăsați butonul declanșator pe jumătate, pentru a focaliza.
Atunci când imaginea este focalizată, se aude un bip, iar indicatorul ● se aprinde.
- 2 Apăsați complet butonul declanșator.

Realizarea de filme

- 1 Apăsați complet butonul declanșator, pentru a începe înregistrarea.
 - Folosiți butonul de zoom pentru a schimba scara de zoom.
- 2 Apăsați din nou, complet, butonul declanșator, pentru a încheia înregistrarea.

Observații

- Sunetul de acționare a obiectivului este înregistrat atunci când zoomul funcționează în timpul înregistrării unui film.
- Puteți înregistra continuu timp de circa 29 de minute atunci când temperatura este de 25 °C, iar setările aparatului foto sunt cele din fabrică. După oprirea înregistrării, puteți apăsa din nou butonul declanșator pentru a relua înregistrarea. În funcție de temperatura din momentul respectiv, înregistrarea se poate opri automat, pentru a proteja aparatul foto (pagina 21).

Vizualizarea imaginilor

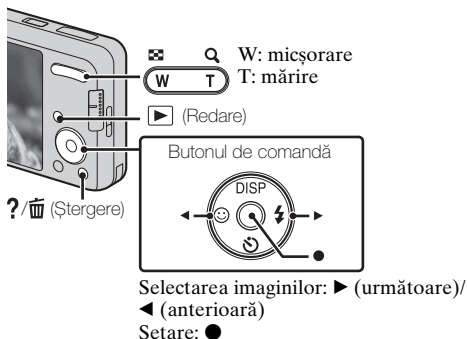

1 Apăsați butonul ► (Redare).

- Atunci când redați imaginile de pe un card de memorie înregistrate cu un alt aparat foto, apare ecranul de înregistrare a fișierului de date.

■ Selectarea imaginii următoare / precedente

Selectați o imagine cu ► (următor) / ◄ (precedent) de pe butonul de comandă. Apăsați ● din mijlocul butonului de comandă pentru a viziona filme.

■ Ștergerea unei imagini

- ① Apăsați butonul ?/☒ (Ștergere).
- ② Selectați [Această imagine] cu ▲ de pe butonul de comandă și apăsați ●.

■ Revenirea în modul de fotografiere

Apăsați butonul declanșator pe jumătate.

RO

Ghid integrat

Acest aparat foto este prevăzut cu un ghid de funcționare integrat. Cu ajutorul acestuia, puteți căuta funcțiile aparatului după necesități.

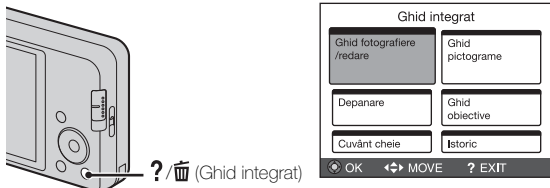

1 Apăsați butonul ?/🗑️ (Ghid integrat).

- Atunci când vizualizați imagini, se afișează [Șterge/Ghid integrat].
Selectați [Ghid integrat].

2 Alegeți o metodă de căutare din [Ghid integrat].

Ghid fotografiere/redare: Căutați diverse funcții operaționale în modul de fotografiere/vizualizare.

Ghid pictograme: Căutați funcția și semnificația pictogramelor afișate.

Depanare: Căutați problemele obișnuite și soluțiile acestora.

Ghid obiective: Căutați funcțiile după necesități.

Cuvânt cheie: Căutați funcțiile după cuvinte-cheie.

Istoric: Afișați ultimele 12 elemente din [Ghid integrat].

Prezentarea altor funcții

Puteți utiliza alte funcții disponibile în momentul fotografierii/filmării sau redării folosind butonul de comandă sau butonul MENU de pe aparatul foto. Acest aparat foto prezintă un Ghid de funcții care vă permite să selectați cu ușurință funcțiile dorite. În timp ce ghidul este afișat, testați celelalte funcții.

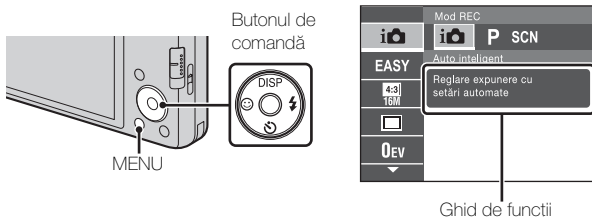

■ Butonul de comandă

DISP (Setări afișaj pe ecran): Vă permite să modificați afișajul ecranului.

⌚ (Temporizator): Vă permite să utilizați temporizatorul.

😊 (Declanșator zâmbet): Vă permite să folosiți modul Declanșator zâmbet.

⚡ (Bliț): Vă permite să selectați un mod de bliț pentru fotografii.

■ Opțiunile meniului

Fotografiere

Mod REC	Selectați modul de înregistrare.
Selectare scenă	Selectați setările predefinite, pentru a se potrivi cu diverse scene.
Mod Facil	Realizați fotografiile folosind funcțiile de bază.
Scenă realizare film	Selectați modul Subacvatic sau Auto atunci când realizați filme.

RO



Scenă foto panoramică	Selectați modul Foto panoramică prin balans sau Foto panor. subacv. prin balans atunci când realizați fotografiile panoramice.
Direcție fotografiere	Setați direcția de panoramare a aparatului foto atunci când realizați fotografiile cu ajutorul funcției Foto panoramică prin balans.
Dimens. imag./ Dimens. foto panoramică	Selectați dimensiunea imaginilor statice, imaginilor panoramice sau filmelor.
Setări în rafală	Selectați modul Imagine unică sau modul În rafală.
EV	Reglați manual expunerea.
ISO	Reglați sensibilitatea luminoasă.
Balans de alb	Reglați tonurile de culoare ale unei imagini.
Balans de alb subacvatic	Reglați tonurile de culoare ale unei imagini subacvatice.
Focalizare	Selectați metoda de focalizare.
Mod măsurare	Selectați modul de măsurare care determină care parte a subiectului va fi măsurată pentru a se stabili expunerea.
Recunoaștere scenă	Setați detectarea automată a condițiilor de fotografiere/filmare în modul Autoreglare inteligentă.
Efect piele fină	Setați Efect piele fină și nivelul efectului.
Sensibilitate detect. zâmbet	Setați sensibilitatea de detectare a zâmbetelor pentru funcția Declanșator zâmbet.
Detectie fețe	Selectați detectarea fețelor și reglarea automată a diverselor setări.
DRO	Setați funcția DRO să corecteze luminozitatea și contrastul și îmbunătățiți astfel calitatea imaginilor.





Reducere ochi închiși	Setați la realizarea automată a două fotografiilor și alegeți imaginea în care ochii nu sunt închiși.
Ghid integrat	Căutați funcțiile aparatului foto după necesități.

Vizualizare

Mod Facil	Setați mărirea dimensiunii textului, pentru ca indicatoarele să fie mai ușor de observat.
Prezentare imagini	Selectați o metodă de redare continuă.
Expediere prin TransferJet	Trimiteți imaginile de pe un Memory Stick cu funcția TransferJet către dispozitive care acceptă TransferJet.
Mod vizualizare	Selectați formatul de afișare a imaginilor.
Retușează	Retușați o imagine utilizând diverse efecte.
Șterge	Ștergeți o imagine.
Protejează	Protejați imaginile.
DPOF	Adăugați un marcaj de imprimare la o imagine statică.
Rotește	Rotiți o imagine statică la stânga sau la dreapta.
Selectează folder	Selectați un folder care conține imaginile pe care doriți să le redați.
Ghid integrat	Căutați funcțiile aparatului foto după necesități.

Setarea opțiunilor

Dacă apăsați butonul MENU în timpul fotografierii/filmării sau în timpul redării,  (Setări) apare ca selecție finală. Puteți modifica setările implicite din ecranul  (Setări).

 Setări fotografiere	Sursă luminoasă AF/Caroiaj/Rezoluție afișare/Zoom digital/Orientare automată/Reduc. ef. ochi roșii/Alertă ochi închiși
 Setări principale	Bip/Language Setting/Ghid funcționare/Culoare ecran/Mod demo/Inițializare/COMPONENT/Ieșire video/Conectare USB/Setări LUN/Descarcă muzică/Golire muzică/Economisire energ./TransferJet/Eye-Fi
 Instrument card memorie*	Format/Creează folder REC./Modif. folder REC./Șterg. folder REC/Copiază/Număr fișier
 Setări ceas	Setare zonă/Setare dată și oră

* Dacă nu ați introdus un card de memorie, va fi afișat  (Instrument memorie int.) și veți putea selecta numai [Format] și [Număr fișier].

Numărul de imagini statice și durata de înregistrare a filmelor

Numărul imaginilor statice și durata de înregistrare disponibilă poate diferi în funcție de condițiile de fotografiere / filmare și de cardul de memorie.

Imagini statice

(Unități: Imagini)

Capacitate Dimensiune	Memoria internă	Card de memorie
	Aprox. 27 MB	2 GB
16M	3	265
VGA	165	11500
16:9(12M)	4	325

■ Filme

În tabelul de mai jos sunt indicate duratele maxime aproximative de înregistrare. Acestea sunt duratele totale ale tuturor filmelor.

Fotografierea continuă este posibilă timp de aproximativ 29 de minute.

Dimensiunea maximă a unui fișier-film este de aproximativ 2 GB.

(h (oră), m (minut), s (secundă))

Capacitate Dimensiune	Memoria internă	Card de memorie
	Aprox. 27 MB	2 GB
1280×720 (fin)	—	25m (20m)
1280×720 (standard)	—	40m (25m)
VGA	1m (45s)	1h 20m (1h)



Numărul dintre parantezele rotunde () reprezintă durata de înregistrare minimă.

- Durata de înregistrare a filmelor diferă, pentru că aparatul foto este prevăzut cu VBR (Variable Bit Rate – Rată de biți variabilă), care reglează automat calitatea imaginii, în funcție de scena filmată. Atunci când înregistrați un subiect care se mișcă rapid, imaginea este mai clară, dar durata de înregistrare este mai scurtă, pentru că pentru înregistrare este necesar un spațiu mai mare de memorie.

Durata de înregistrare diferă și în funcție de condițiile de filmare, subiect sau setările pentru dimensiunea imaginii.

Observații privind utilizarea aparatului foto

Modificarea setării limbii

Pentru a modifica setarea limbii, apăsați MENU →  (Setări) →  (Setări principale) → [Language Setting].

Despre utilizare și întreținere

Evitați manevrarea brutală a produsului, demontarea, modificarea, distrugerea fizică, loviturile bruște sau cu obiecte grele; nu lăsați produsul să cadă și nu călcați pe el. Aveți grijă în mod deosebit la obiectiv.

Funcțiile aparatului foto

În acest manual este descrisă fiecare funcție a dispozitivelor care acceptă/nu acceptă tehnologia TransferJet.

Pentru a verifica dacă aparatul dvs. acceptă funcția TransferJet, căutați următorul marcaj pe partea de jos a aparatului.

Dispozitiv compatibil TransferJet:  (TransferJet)

Observații despre înregistrare / redare

- Înainte de a începe înregistrarea, faceți un test, pentru a vă asigura că aparatul foto funcționează corect.
- Aparatul foto nu este rezistent la praf, stropi sau apă.
- Evitați expunerea aparatului foto la apă. Dacă apa pătrunde în interiorul aparatului foto, pot apărea defecțiuni. În unele cazuri, aparatul foto nu poate fi reparat.
- Nu orientați aparatul foto către soare sau către o altă lumină puternică. Pot apărea defecțiuni ale aparatului foto.
- În cazul apariției condensului, acesta va fi îndepărtat înainte de a utiliza aparatul foto.
- Nu scuturați și nu loviți aparatul. Aparatul se poate defecta și este posibil ca imaginile să nu fie înregistrate. În plus, mediul de înregistrare poate deveni inutilizabil sau imaginile pot fi afectate.

Nu utilizați / depozitați aparatul foto în următoarele locuri

- Într-un loc foarte cald, rece sau umed
În locuri precum o mașină parcată la soare, carcasa aparatului foto se poate deforma și acest lucru poate provoca defecțiuni.
- În lumina directă a soarelui sau lângă un radiator
Carcasa aparatului foto se poate decolora sau deforma și acest lucru poate provoca defecțiuni.
- Într-un loc supus vibrațiilor puternice
- Lângă locuri în care sunt generate unde radio puternice, sunt emise radiații sau există unde magnetice puternice. În caz contrar, este posibil ca aparatul foto să nu înregistreze sau să redea corect imaginile.
- În locuri unde există nisip sau praf
Nu lăsați nisipul sau praful să pătrundă în aparatul foto. Acest lucru poate determina defectarea aparatului foto și, în unele cazuri, defecțiunile nu pot fi reparate.

Transportarea aparatului foto

Nu vă așezați pe un scaun sau într-un alt loc cu aparatul foto ținut în buzunarul de la spate al pantalonilor sau fusteii, deoarece acest lucru poate provoca o funcționare defectuoasă sau defectarea aparatului foto.

Obiectivul Carl Zeiss

Aparatul foto este echipat cu un obiectiv Carl Zeiss care poate reproduce imagini clare cu un contrast excelent. Obiectivul aparatului foto este fabricat după un sistem de asigurare a calității, atestat de Carl Zeiss, în conformitate cu standardele de calitate Carl Zeiss din Germania.

Observații despre ecranul LCD și obiectiv

Ecranul LCD este fabricat cu o tehnologie de înaltă precizie, care asigură funcționalitatea a peste 99,99% din pixeli. Cu toate acestea, pe ecranul LCD pot apărea niște mici puncte de culoare neagră și / sau luminoase (albe, roșii, albastre sau verzi). Aceste puncte sunt un rezultat normal al procesului de producție și nu afectează înregistrarea.

Temperatura aparatului foto

Aparatul foto și bateria se pot încălzi din cauza funcționării continue, însă acest lucru nu reprezintă o defecțiune.

Protecția la supraîncălzire

În funcție de temperatura aparatului foto și a bateriei, este posibil să nu puteți înregistra filme sau aparatul foto se poate închide automat, din motive de protecție.

Pe ecranul LCD va apărea un mesaj înainte ca aparatul foto să se închidă sau înainte de a nu mai putea înregistra filme.

Avertisment cu privire la drepturile de autor

Este posibil ca programele de televiziune, filmele, casetele video și alte materiale să se afle sub incidența legii drepturilor de autor. Înregistrarea neautorizată a acestor materiale poate reprezenta o încălcare a prevederilor legii drepturilor de autor.

Nu se acordă despăgubiri pentru deteriorarea conținutului sau pentru erorile de înregistrare

Sony nu acordă despăgubiri pentru erorile de înregistrare sau pentru pierderea sau deteriorarea conținutului înregistrat din cauza unei defecțiuni a aparatului foto sau a mediului de înregistrare etc.

Curățarea suprafeței aparatului foto

Curățați suprafața aparatului foto cu o cârpă moale, ușor umezită cu apă, după care ștergeți suprafața cu o cârpă uscată. Pentru a împiedica deteriorarea aspectului sau a carcasei:

- Nu expuneți aparatul foto la produse chimice, de exemplu diluant, benzină, alcool, cârpe de unică folosință, insectifuge, creme de protecție solară sau insecticide.

Observații privind ilustrațiile

Ilustrațiile din acest manual prezintă aparatul DSC-W570, dacă nu se specifică altfel.

Date tehnice

Aparat foto

[Sistem]

Dispozitiv imagini: 7,75 mm
(tip 1/2,3) CCD color, filtru de culoare primar

Numărul total de pixeli ai aparatului foto:
Aprox. 16,4 megapixeli

Numărul efectiv de pixeli ai aparatului foto:
Aprox. 16,1 megapixeli

Obiectiv: Obiectiv cu zoom 5× Carl Zeiss Vario-Tessar
f = 4,5 mm – 22,5 mm (25 mm – 125 mm (echivalent film 35 mm))
F2,6 (W) – F6,3 (T)
La înregistrarea de filme (16:9):
28 mm – 140 mm
La înregistrarea de filme (4:3):
34 mm – 170 mm

SteadyShot: Optic

Controlul expunerii: Expunere automată, Selectare scenă (12 moduri)

Balansul de alb: Automat, Zi, Înnorat, Fluorescent 1/2/3, Incandescent, Bliț, O apăsare

Balansul de alb subacvatic:
Automat, Subacvatic 1/2, O apăsare

Durata de înregistrare pentru modul În rafală: Aprox. 1,0 secundă

Formatul fișierului:
Imagini statice: compatibil JPEG (DCF Ver. 2.0, Exif Ver. 2.3, MPF Baseline), compatibil DPOF
Filme: MPEG-4 Visual

Medii de înregistrare: Memorie internă (aprox. 27 MB), „Memory Stick Duo”, carduri SD

Bliț: Intervalul blițului
[sensibilitatea ISO (indicele de expunere recomandat) setată la Automat]:
Aprox. de la 0,2 m la 3,7 m (W)
Aprox. de la 1,0 m la 1,5 m (T)

[Conectori intrare și ieșire]

Mufă cu multiple utilizări: Type3a
[AV-out (componentă SD / HD)/USB/DC-in]:
Ieșire video
Ieșire audio (mono)
Comunicare USB
Comunicare USB: Hi-Speed USB (USB 2.0)

[Ecran LCD]

Panou LCD:
DSC-W570:
6,7 cm (tip 2,7) unitate TFT
DSC-W580:
7,5 cm (tip 3,0) unitate TFT
Numărul total de puncte:
230 400 (960 × 240) puncte

[Alimentare, general]

Alimentare: Acumulatori reîncărcabili NP-BN1, 3,6 V
Adaptor CA AC-LS5 (se vinde separat), 4,2 V
Consum de energie (la fotografiere):
1,1 W
Temperatură de funcționare:
de la 0°C la 40°C
Temperatură de depozitare:
de la -20°C la +60°C

RO

Dimensiuni:

DSC-W570: 91,0 mm × 51,5 mm
× 19,1 mm (lățime / înălțime /
adâncime, excluzând
proeminențele)

DSC-W580: 94,0 mm × 56,0 mm
× 19,1 mm (lățime / înălțime /
adâncime, excluzând
proeminențele)

Greutate (inclusiv acumulatorii

NP-BN1, „Memory Stick Duo”):

DSC-W570: Aprox. 116 g

DSC-W580: Aprox. 127 g

Microfon: Monoaural

Difuzor: Monoaural

Exif Print: Compatibil

PRINT Image Matching III:

Compatibil

Încărcător de baterie BC-CSN/ BC-CSNB

Cerințe de alimentare: CA de la

100 V la 240 V, 50/60 Hz, 2 W

Tensiune de ieșire: c.c. 4,2 V, 0,25 A

Temperatură de funcționare:

de la 0°C la 40°C

Temperatură de depozitare:

de la -20°C la +60°C

Dimensiuni: Aprox. 55 mm × 24 mm

× 83 mm (lățime / înălțime /
adâncime)

Greutate: Aprox. 55 g

Acumulatori reîncărabili

NP-BN1

Baterie utilizată: Baterie litiu-ion

Tensiune maximă: 4,2 V c.c.

Tensiune nominală: 3,6 V c.c.

Tensiune maximă de încărcare:

4,2 V curent continuu

Curent maxim de încărcare: 0,9 A

Capacitate:

obișnuită: 2,3 Wh (630 mAh)

minimă: 2,2 Wh (600 mAh)

Designul și datele tehnice pot fi
modificate fără preaviz.

Mărci înregistrate

- Următoarele mărci reprezintă
mărci comerciale ale Sony
Corporation.

Cyber-shot, „Cyber-shot”,

„Memory Stick PRO Duo”,

„Memory Stick PRO-HG Duo”,

„Memory Stick Duo”, TransferJet

și sigla TransferJet

- Windows este marcă comercială
înregistrată a Microsoft
Corporation din Statele Unite și/
sau alte țări.
- Macintosh este marcă comercială
înregistrată a Apple Inc.
- Sigla SDXC este marcă comercială
a SD-3C, LLC.
- În plus, denumirile sistemelor și
produselor din acest manual sunt,
în general, mărci comerciale sau
mărci comerciale înregistrate ale
dezvoltatorilor sau producătorilor
respectivi. Cu toate acestea,
marcajul TM sau [®] nu este utilizat
în toate cazurile în acest manual.

Puteți găsi informații
suplimentare despre acest
produs și răspunsuri la
întrebările frecvente pe site-ul
web de asistență clienți.

<http://www.sony.net/>

Tipărit pe hârtie reciclată în proporție
de 70% sau mai mult, cu cerneală pe
bază de ulei vegetal fără compuși
organici volatili (VOC).

UYARI

Yangın veya elektrik çarpma tehlikesini azaltmak için, üniteyi yağmur veya neme maruz bırakmayın.

ÖNEMLİ GÜVENLİK TALİMATLARI

Bu Talimatları Saklayın

TEHLİKE

YANGIN VEYA ELEKTRİK ÇARPMASI RİSKİNİ AZALTMAK İÇİN, BU TALİMATLARI DİKKATLE UYGULAYIN

Fişin şekli duvardaki prize uymazsa, güç kaynağı için uygun özellikte ek bir fiş adaptörü kullanın.

DİKKAT

Pil takımı

Pil takımı yanlış kullanılırsa patlayabilir, yangına veya kimyasal yanıklara yol açabilir. Aşağıdaki uyarıları dikkate alın.

- Sökmeyin.
- Pil takımına baskı uygulamayın ve vurma, düşürme veya üstüne basma gibi şoka veya kuvvete maruz bırakmayın.
- Kısa devreye ve pil uçlarının metal cisimlerle temas etmesine izin vermeyin.
- 60 °C (140 °F) üzeri sıcaklığa maruz bırakmayın, örneğin doğrudan güneş ışığında tutmayın veya güneş altında park halindeki aracın içinde bırakmayın.
- Yakmayın veya ateşe atmayın.
- Hasarlı ya da akmış lityum iyon pilleri kullanmayın.
- Pil takımını orijinal bir Sony şarj cihazı ile veya pil takımını şarj edebilecek bir aygıt ile şarj edin.
- Pil takımını küçük çocukların ulaşamayacağı bir yerde saklayın.
- Pil takımını kuru tutun.
- Yalnızca aynı ya da Sony tarafından önerilen eşdeğer türde pillerle değiştirin.
- Kullanılmış pil takımlarını talimatlarda belirtildiği şekilde atın.

| PİL ŞARJ ALETİ

CHARGE lambası yanmasa bile, pil şarj cihazı duvar prizine bağlı olduğu sürece AC güç kaynağından çıkarmayın. Pil şarj cihazını kullanırken sorunla karşılaşırsanız, fişi duvar prizinden çıkararak hemen gücü kesin.

Ürünle birlikte verildiyse, güç kordonu sadece bu fotoğraf makinesi için kullanılmak amacıyla özellikle tasarlanmıştır ve başka bir elektrikli ekipmanla kullanılmamalıdır.

Avrupa'daki Müşteriler İçin

| AB Yönetmeliklerinin uygulandığı ülkelerdeki müşteriler için bildirim

Bu ürünün üreticisi Sony Corporation, 1-7-1 Konan Minato-ku Tokyo, 108-0075 Japonya'dır. EMC ve ürün güvenliğinin Yetkili Temsilcisi Sony Deutschland GmbH, Hedelfinger Strasse 61, 70327 Stuttgart, Almanya'dır. Servis veya garanti ilgili her konuda ayrı servis veya garanti belgelerinde verilen adreslere başvurun.

Bu ürün, 3 metreden kısa bağlantı kablolarının kullanılması ile ilgili EMC Yönergesi uyarınca test edilmiş ve limitlere uygun bulunmuştur.

| Dikkat

Belli frekanslardaki elektromanyetik alanlar, bu birimin resim ve ses kalitesini etkileyebilir.

| Not

Eğer statik elektrik veya elektromanyetizma veri transferlerinin yarıda kesilmesine (başarısız olmasına) neden oluyorsa uygulamayı yeniden başlatın veya iletişim kablosunu (USB, vb.) çıkartıp yeniden takın

| Eski Elektrikli & Elektronik Cihazların İmhası (Avrupa Birliği ve diğer Avrupa ülkelerinde ayrı toplama sistemleriyle uygulanmaktadır)



Ürünün veya ambalajı üzerindeki bu sembol, bu ürünün bir ev atığı gibi muamele görmemesi gerektiğini belirtir. Bunun yerine, elektrikli ve elektronik cihazların geri dönüşümü için uygun toplama noktasına teslim edilmelidir. Bu ürünün doğru bir şekilde elden çıkarılmasını sağlayarak, uygunsuz bir elden çıkarma durumunda çevre ve insan sağlığı açısından doğacak potansiyel olumsuz sonuçların önlenmesine yardımcı olmuş olacaksınız. Malzemelerin geri dönüştürülmesi doğal kaynakların korunmasına yardımcı olacaktır. Bu ürünün geri

dönüşümü hakkında daha detaylı bilgi için lütfen yerel sivil bürounuz, ev atıkları imha hizmetleri veya ürünü satın aldığımız satıcı ile temasa geçiniz.

TR

Atık pillerin bertaraf edilmesi (Avrupa Birliği'nde ve ayrı toplama sistemleri bulunan diğer Avrupa ülkelerinde uygulanan)



Pil veya ambalajın üzerindeki bu sembol, bu ürünle birlikte teslim edilen pilin evsel atık olarak değerlendirilmemesi gerektiğini belirtmektedir.

Bazı bateriler için bu sembol, kimyasal bir sembolle birleştirilerek kullanılmış olabilir. Eğer bateriler 0,0005% cıva veya 0,004% kurşun'dan fazla içerikteyseler, o zaman bu kimyasal semboller cıva

(Hg) veya kurşun (Pb) için eklenir.

Bu pillerin doğru şekilde bertaraf edilmesini sağlamakla, pillerin uygunsuz şekilde bertaraf edilmesi neticesinde çevre ve insan sağlığında meydana gelebilecek olan potansiyel zararların engellenmesine de katkıda bulunmuş olacaksınız. Materyallerin geri dönüştürülmesi doğal kaynakların korunmasına yardımcı olacaktır.

Ürünlerin güvenlik, performans veya veri entegrasyon gibi sebeplerden dolayı beraberlerindeki pille sürekli bir bağlantı gerektirdikleri durumlarda pilin yalnızca kalifiye servis personeli tarafından değiştirilmesi zorunludur. Pilin uygun bir şekilde değerlendirilmesini sağlamak amacıyla ürünü, kullanım süresinin sonunda elektrikli ve elektronik ekipmanların geri dönüştürülmesine ilişkin yürürlükte olan toplama noktasına teslim ediniz.

Diğer tüm piller için lütfen pillerin üründen güvenli bir şekilde çıkarılmasına ilişkin bölümü inceleyiniz.

Pili, atık pillerin geri dönüştürülmesine yönelik yürürlükteki toplama noktasına teslim ediniz.

Bu ürünün veya pilin geri dönüştürülmesine ilişkin daha ayrıntılı bilgi için lütfen yerel Yetkili Dairenizle, evsel atık bertaraf servisinizle veya ürünü satın aldığınız mağazayla irtibat kurunuz.

Bakınız, verilen CD-ROM içindeki “Cyber-shot Kullanıcı Kılavuzu” (HTML)

Gelişmiş kullanım konusundaki ayrıntılar için, bir bilgisayar kullanarak lütfen CD-ROM (ürünle verilir) içindeki “Cyber-shot Kullanıcı Kılavuzu”nu (HTML) okuyun.



CD-ROM'u CD-ROM sürücüsüne takın.

Windows kullanıcıları için:

- ① [Kullanıcı Kılavuzu] → [Yükle] ögesine tıklayın.
- ② “Kullanıcı Kılavuzu” uygulamasını masaüstündeki kısayoldan başlatın.

Macintosh kullanıcıları için:

- ① [Kullanıcı Kılavuzu] klasörünü açın ve [Kullanıcı Kılavuzu] klasörü içindeki [tr] klasörünü bilgisayarınıza kopyalayın.
- ② Kopyalama tamamlandığında, [tr] klasörü içindeki “index.html” dosyasına çift tıklayın.

Ürünle verilen aksesuarların kontrolü

- Pil şarj aleti BC-CSN/BC-CSNB (1)
- Güç kablosu (ABD ve Kanada’da ürünle birlikte verilmez) (1)
- Şarj edilebilir pil NP-BN1 (1)
- USB, A/V çoklu kullanım terminali kablosu (1)
- Bilek askısı (1)
- CD-ROM (1)
 - Cyber-shot uygulama yazılımları
 - “Cyber-shot Kullanıcı Kılavuzu”
- Kullanma Kılavuzu (bu kılavuz) (1)

TR

Parçaları tanıma

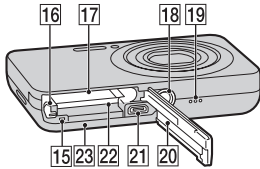
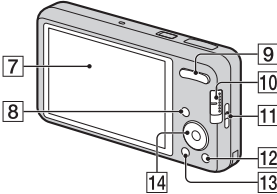
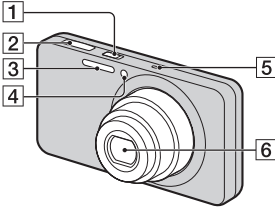

- 1 ON/OFF (Güç) düğmesi/Güç lambası
- 2 Deklanşör
- 3 Flaş
- 4 Zamanlayıcı lambası/
Gülümseme deklanşörü
lambası/AF ışığı
- 5 Mikrofon
- 6 Mercek
- 7 LCD ekran
- 8 ▶ (Kayıttan gösterme)
düğmesi

- 9 Çekim için: W/T (Zum)
düğmesi
İzleme için: Q (Kayıttan
gösterme zumu) düğmesi/
☒ (İndeks) düğmesi
- 10 Mod değiştirme anahtarı
- 11 Bilek askısı için kanca
- 12 ?/☒ (İç Kullanım Kılavuzu/
Sil) düğmesi
- 13 MENU düğmesi
- 14 Kontrol düğmesi
Menü açık: ▲/▼/◀/▶/●
Menü kapalı: DISP/☒/☺ /
⚡/Odak takibi
- 15 Erişim lambası
- 16 Pil çıkarma düğmesi
- 17 Pil takma yuvası
- 18 Üçayak yuvası
• Vida uzunluğu 5,5 mm'den kısa
olan bir üçayak kullanın. Aksi
taktirde, fotoğraf makinesini
sıkıca sabitleyemezsiniz ve
makine zarar görebilir.
- 19 Hoparlör
- 20 Pil/hafıza kartı kapağı
- 21 Çoklu konektör (Type3a)
- 22 Hafıza kartı yuvası
- 23 🖋️ (TransferJet™) işareti

Pilin şarj edilmesi

ABD ve Kanada'daki müşteriler için

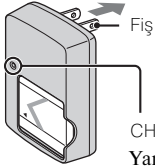

CHARGE lambası

Yanıyor: Şarj oluyor

Kapalı: Şarj tamamlandı (normal şarj)

ABD ve Kanada dışındaki ülkelerde/ bölgelerde yaşayan müşteriler için



Güç kablosu

1 Pili şarj aletine takın.

- Pili kısmen dolu olsa bile şarj edebilirsiniz.

2 Şarj aletini duvar prizine bağlayın.

- Eğer pili CHARGE lambası söndükten sonra yaklaşık bir saat daha şarj etmeye devam ederseniz, şarj biraz daha uzun süre dayanır (tam şarj).

■ Şarj süresi

Tam şarj süresi: Yaklaşık 245 dak.

Normal şarj süresi: Yaklaşık 185 dak.

Notlar

- Yukarıdaki şarj süreleri tamamen bitmiş bir pili 25 °C sıcaklıkta şarj ederken geçerlidir. Şarj süresi kullanım ve çevre koşullarına bağlı olarak daha uzun olabilir.
- Şarj aletini en yakın duvar prizine bağlayın.
- Şarj tamamlandığı zaman, güç kablosunu duvar prizinden ayırın ve pili şarj aletinden çıkarın.
- Mutlaka orijinal Sony marka pil veya şarj aleti kullanın.

TR

Pil ömrü ve kaydedebileceğiniz/izleyebileceğiniz görüntü sayısı

		Pil ömrü (dak.)	Görüntü sayısı
Hareketsiz görüntüler çekme	DSC-W570/ W580	Yaklaşık 110	Yaklaşık 220
Hareketsiz görüntüleri izleme	DSC-W570	Yaklaşık 290	Yaklaşık 5800
	DSC-W580	Yaklaşık 280	Yaklaşık 5600
Film çekerken	DSC-W570/ W580	Yaklaşık 100	—

Notlar

- Kaydedilebilen görüntü sayısı tam şarjlı bir pille çekim yapıldığı zamanki yaklaşık bir sayıdır. Bu sayı koşullara bağlı olarak daha az olabilir.
- Kaydedilebilen görüntü sayısı aşağıdaki koşullarda çekim yapıldığı zamanlar içindir:
 - Sony “Memory Stick PRO Duo” (Mark2) (ayrı olarak satılır) kullanımı.
 - 25°C bir ortam sıcaklığında tam şarjlı bir pil (ürünle verilir) kullanıldığı zaman.
- Kaydedilebilen hareketsiz görüntü sayısı CIPA standardına göredir ve aşağıdaki koşullardaki çekim içindir.
(CIPA: Camera & Imaging Products Association)
 - DISP (Ekran Görünümü Ayarları) [Normal] olarak ayarlanır.
 - Her 30 saniyede bir çekim.
 - Zum sırayla W ve T uçları arasında değişir.
 - Flaş her iki defada bir çakar.
 - Güç her on defada bir açılır ve kapanır.
- Film çekimi için pil ömrü aşağıdaki koşullarda yapılan çekimler içindir:
 - Kayıt modu: 720 FINE
 - Sürekli çekim belirlenmiş limitler nedeniyle durduğu zaman (sayfa 18), deklanşöre tekrar basın ve çekime devam edin. Zum gibi çekim işlevleri çalışmaz.

Pilin/hafıza kartının (ayrı olarak satılır) takılması

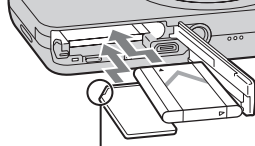
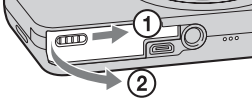

Çentikli köşenin doğru tarafa baktığından emin olun.

1 Kapağı açın.

2 Hafıza kartını (ayrı olarak satılır) takın.

- Çentikli köşe şekilde gösterilen yöne bakacak şekilde, hafıza kartını yerine geçinceye kadar içeri sokun.

3 Pili takın.

- Pil çıkarma düğmesine basarak, şekilde gösterildiği gibi pili takın. Taktıktan sonra pil çıkarma düğmesinin kilitlendiğinden emin olun.

4 Kapağı kapatın.

- Kapağın pil yanlış takılmış olarak kapatılması fotoğraf makinesine hasar verebilir.

■ Kullanabileceğiniz hafıza kartları

	Hafıza kartı	Hareketsiz görüntüler için	Videolar için
A	Memory Stick PRO Duo	○	○
	Memory Stick PRO-HG Duo	○	○
	Memory Stick Duo	○	—
B	SD hafıza kartı	○	○
	SDHC hafıza kartı	○	○
	SDXC hafıza kartı	○	○

- Bu el kitabında, A kısmında belirtilen ürünlerin tümü “Memory Stick Duo” olarak anılmaktadır.
- Bu kullanma kılavuzunda, B’deki ürünlerin tümü SD kart olarak anılacaktır.
- Video kaydederken, Mark2 “Memory Stick Duo” ve Sınıf 4 veya daha hızlı SD kartlar kullanmanız önerilir.

■ Hafıza kartını/pili çıkarmak için

Hafıza kartı: Hafıza kartını bir kez itin.

Pil takımı: Pil çıkarma düğmesini kaydırın. Pili kesinlikle düşürmeyin.

Not

- Erişim lambası (sayfa 6) yandığı zaman hafıza kartını/pili asla çıkarmayın. Bu, hafıza kartı/dahili bellek içindeki verilerin zarar görmesine neden olabilir.

Saatin ayarlanması

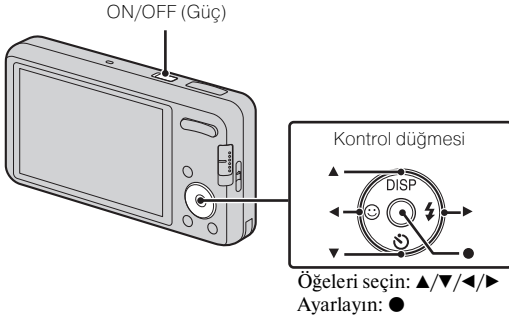

1 ON/OFF (Güç) düğmesine basın.

ON/OFF (Güç) düğmesine ilk kez bastığınız zaman Tarih ve Zaman ayarlama ekranı görüntülenir.

- Gücün açılması ve işlem yapılabilmesi biraz zaman alabilir.

2 [Tarih ve Saat Biçimi], [Yaz Saati] ve [Tarih ve Saat] ayarlarını yaptıktan sonra [OK] düğmesine basın.

- Gece yarısı 12:00 AM ve öğle 12:00 PM şeklinde gösterilir.

3 Ekrandaki talimatları izleyerek istenilen alanı seçin, sonra ● → [OK] düğmelerine basın.

4 Ekrandaki talimatları izleyerek, istediğiniz ekran rengini ve ekran çözünürlüğü modunu seçin.

5 Ekranda bir [İç Kullanım Kılavuzu] tanıtım mesajı görüldüğü zaman, [OK] düğmesine basın.

TR

Hareketsiz görüntüler/filmler çekme

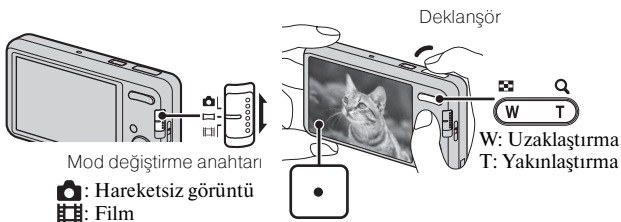

Hareketsiz görüntüler çekme

- 1 Odaklanmak için deklanşöre yarıya kadar basın.
Görüntü odaęa gelince, bir bip sesi duyulur ve ● göstergesi yanar.
- 2 Deklanşöre sonuna kadar basın.

Film çekerken

- 1 Kaydı başlatmak için deklanşöre sonuna kadar basın.
• Zum ölçeęini deęiřtirmek için zum düğmesini kullanın.
- 2 Kaydı durdurmak için, deklanşöre tekrar sonuna kadar basın.

Notlar

- Bir video çekimi yaparken zum işlevi kullanıldığı zaman lensin çalışma sesi kaydedilir.
- Sıcaklık 25°C ve fotoğraf makinesi fabrika ayarlarına ayarlanmış olduğu zaman, bir defada kesintisiz 29 dakika çekim yapabilirsiniz. Çekim durduğu zaman, deklanşöre tekrar basıp çekimi yeniden başlatabilirsiniz. Çekim yapıldığı sıradaki sıcaklığa baęlı olarak, fotoğraf makinesini korumak için kayıt otomatik olarak kesilebilir (sayfa 20).

Görüntüleri izleme

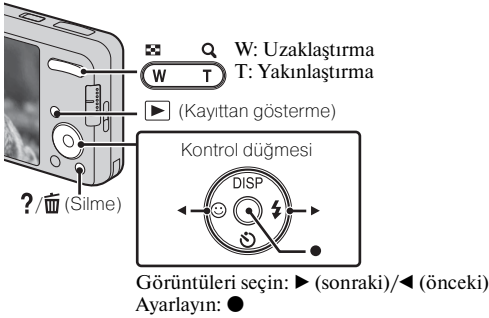

1 ▶ (Kayıttan gösterme) düğmesine basın.

- Bir hafıza kartındaki, başka fotoğraf makineleriyle kaydedilmiş görüntüler bu fotoğraf makinesinde kayıttan gösterildiği zaman, veri dosyası kayıt ekranı gözükür.

■ Sonraki/önceki görüntüyü seçme

Kontrol düğmesi üstünde ▶ (sonraki)/◀ (önceki) ile bir görüntü seçin. Film izlemek için kontrol düğmesinin merkezindeki ● tuşuna basın.

■ Bir görüntüyü silme

- ① ?/🗑️ (Sil) düğmesine basın.
- ② Kontrol düğmesi üstündeki ▲ ile [Bu görüntü] ögesini seçin, sonra ● düğmesine basın.

■ Görüntü çekimine geri dönme

Deklanşöre yarıya kadar basın.

TR

İç Kullanım Kılavuzu

Bu fotoğraf makinesi bir iç işlev kılavuzu içerir. Bu, fotoğraf makinesinin ihtiyaçlarınıza uygun işlevlerini aramanızı sağlar.

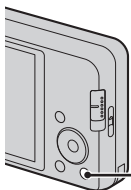

?/🗑️
(İç Kullanım Kılavuzu)

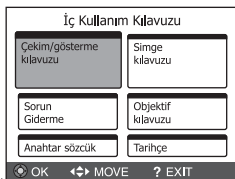

1 ?/🗑️ (İç Kullanım Kılavuzu) düğmesine basın.

- Görüntüler izlerken, [Sil/İç Kullanım Kılavuzu] ekrana gelir. [İç Kullanım Kılavuzu] işlevini seçin.

2 [İç Kullanım Kılavuzu]ndan bir arama yöntemi seçin.

Çekim/gösterme kılavuzu: Çekim/izleme modundaki çeşitli çalışma işlevlerini arayın.

Simge kılavuzu: Görüntülenen simgelerin işlevini ve anlamını arayın.

Sorun Giderme: Yaygın sorunları ve çözümlerini arayın.

Objektif kılavuzu: İhtiyaçlarınıza uygun işlevleri arayın.

Anahtar sözcük: Anahtar sözcüklere göre işlevler arayın.

Tarihçe: [İç Kullanım Kılavuzu]nda görüntülenen son 12 öğeyi ekrana getirin.

Diğer işlevlerin tanıtımı

Çekim veya kayıttan gösterim sırasında kullanılan diğer işlevler fotoğraf makinesi üstündeki kontrol düğmesi veya MENU düğmesi kullanılarak çalıştırılabilir. Bu fotoğraf makinesi işlevler arasından kolayca seçim yapabilmenizi sağlayacak bir İşlev Kılavuzu ile donatılmıştır. Kılavuzu görüntülerken, diğer işlevleri deneyin.

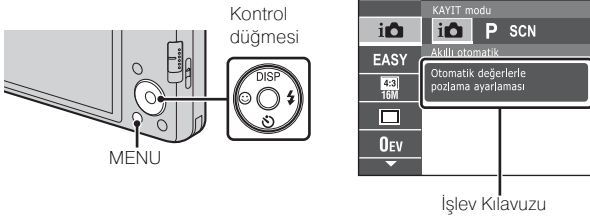

■ Kontrol düğmesi

DISP (Ekran Görünümü Ayarları): Ekran görünümünü değiştirebilmenizi sağlar.

⌚ (Zamanlayıcı): Zamanlayıcıyı kullanabilmenizi sağlar.

😊 (Gülümseme deklanşörü): Gülümseme Deklanşörü modunu kullanabilmenizi sağlar.

⚡ (Flaş): Fotoğraflar için bir flaş modu seçebilmenizi sağlar.

■ Menü öğeleri

Çekim

KAYIT modu	Kayıt modunu seçin.
Sahne Seçimi	Çeşitli sahne koşullarına uymak için önceden yapılmış ayarları seçin.
Kolay Çekim modu	Minimum işleyle fotoğraf çekin.
Film çekim sahnesi	Video çekerken Sualtı modunu veya Otomatik modunu seçin.
Panorama çekim sahnesi	Panoramik görüntüler çekerken Panorama Taraması modunu veya Sualtı Panorama Taraması modunu seçin.

TR





Çekim Yönü	Panorama Taraması görüntüleri çekerken fotoğraf makinesini çevirme yönünü ayarlayın.
Görüntü boyu/ Panorama görüntü boyutu	Fotoğraflar, panoramik görüntüler veya video dosyaları için görüntü boyutunu seçin.
Seri Çekim Ayarları	Tek görüntü modunu veya seri çekim modunu seçin.
EV	Pozlamayı elle ayarlayın.
ISO	Işık hassasiyetini ayarlayın.
Beyaz Dengesi	Bir görüntünün renk tonlarını ayarlayın.
Sualtı Beyaz Dengesi	Sualtında çekilen bir görüntünün renk tonlarını ayarlayın.
Odak	Odaklanma yöntemini değiştirin.
Metraj Kipi	Pozlamayı belirlemek için öznenin hangi kısmının ölçüleceğini ayarlayan metraj modunu seçin.
Sahne Tanıma	Akıllı Otomatik ayarlama modunda çekim koşullarını otomatik olarak algılamaya ayarlayın.
Yumuşak ten efekti	Yumuşak Ten Efektini ve efektin seviyesini ayarlayın.
Gülümsem. Algı Hassaslığı	Gülümsemelerin algılanması için Gülümseme Deklanşörü işlevinin hassasiyetini ayarlayın.
Yüz Algılama	Yüzleri algılayıp çeşitli ayarları otomatik olarak yapmaya ayarlayın.
DRO	Parlaklık ve kontrastı düzeltmek ve görüntü kalitesini iyileştirmek için DRO işlevini seçin.
Kapalı Göz Giderme	Otomatik olarak iki fotoğraf çekip, gözlerin kırılmadığı fotoğrafı seçmek için ayarlayın.
İç Kullanım Kılavuzu	Fotoğraf makinesinin ihtiyaçlarınıza uygun işlevlerini arayın.

İzleme

Kolay Çekim modu	Metin boyutunun büyümesi ve göstergelerin daha kolay görülür olması için ayarlayın.
Slayt gösterisi	Bir kayıttan sürekli gösterim yöntemi seçin.
TransferJet yoluyla gönderir	TransferJet ile Memory Stick'ten TransferJet uyumlu cihazlara görüntüler gönderir.
İzleme Modu	Görüntüler için ekranda gösterim formatı seçin.
Rötuş	Çeşitli efektler kullanarak bir görüntüye rötuş yapın.
Sil	Bir görüntü silin.
Koru	Görüntüleri koruyun.
DPOF	Bir fotoğrafa baskı emir işareti koyun.
Döndür	Bir fotoğrafı sola veya sağa döndürün.
Klasör seç	Kayıttan göstermek istediğiniz görüntüleri içeren bir klasör seçin.
İç Kullanım Kılavuzu	Fotoğraf makinesinin ihtiyaçlarınıza uygun işlevlerini arayın.

■ Ayar öğeleri

Çekim yaparken veya kayıttan gösterim sırasında MENU düğmesine basarsanız nihai seçim olarak  (Ayarlar) sağlanır. Varsayılan ayarları  (Ayarlar) ekranında değiştirebilirsiniz.

 Çekim Ayarları	AF Işığı/Izgara Çizgisi/Ekran Çözünürlüğü/Dijital Zoom/Otomatik Yönelme/Kırmızı Göz Giderme/Kapalı Göz Alarmı
 Ana Ayarlar	Sesli Uyarı/Language Setting/İşlev Kılavuzu/Ekran rengi/Demo Modu/Sıfırla/COMPONENT/Video Çıkışı/USB Bağlantı/LUN Ayarları/Müzik İndir/Müziği Boşalt/Güç Tasarrufu/TransferJet/Eye-Fi
 Hafıza Kartı Aracı*	Biçimleme/KYT Klasörü Oluştur/KYT Klasörü Değiş./KYT klasörü silinir/Kopya/Dosya Numarası
 Saat Ayarları	Alan Ayarı/Tarih ve Saat Ayarı

* Bir hafıza kartı takılı değilse  (Dahili Bellek Aracı) görüntülenir ve sadece [Biçimleme] ve [Dosya Numarası] seçilebilir.

Hareketsiz görüntü sayısı ve filmlerin kayıt süresi

Hareketsiz görüntü sayısı ve kaydedilebilir süre çekim koşullarına ve hafıza kartına bağlı olarak değişebilir.

Hareketsiz görüntüler

(Birim: Görüntü sayısı)

Boyut	Kapasite	Dahili bellek	Hafıza kartı
		Yaklaşık 27 MB	2 GB
16M		3	265
VGA		165	11500
16:9(12M)		4	325

Filmler

Aşağıdaki tablo yaklaşık maksimum kayıt sürelerini gösterir. Bunlar tüm film dosyaları için toplam sürelerdir. Yaklaşık 29 dakika boyunca sürekli çekim mümkündür. Bir video dosyasının maksimum boyutu yaklaşık 2 GB'dir.

(h (saat), m (dakika), s (saniye))

Boyut	Kapasite	Dahili bellek	Hafıza kartı
		Yaklaşık 27 MB	2 GB
1280×720(Fine)		—	25m (20m)
1280×720(Standart)		—	40m (25m)
VGA		1m (45s)	1h 20m (1h)



() içindeki sayı minimum kayıt yapabilme süresidir.

- Videoların kayıt yapabilme süreleri, fotoğraf makinesi çekim sahnesine bağlı olarak görüntü kalitesini otomatik olarak ayarlayan VBR (Değişken Bit Hızı) özelliğine sahip olduğu için değişir. Hızlı hareket eden bir özneyi kaydettiğiniz zaman, kayıt için daha fazla bellek gerektiği için görüntü daha net ama kayıt yapabilme süresi daha kısadır.

Kayıt yapabilme süresi çekim koşullarına, özneye veya görüntü boyutu ayarlarına göre de değişir.

Fotoğraf makinesinin kullanımıyla ilgili notlar

Dil ayarını deęiřtirme

Dil ayarlarını deęiřtirmek için, řunlara basın: MENU →  (Ayarlar) →  (Ana Ayarlar) → [Language Setting].

Kullanım ve bakım hakkında

Kaba řekilde kullanımdan, parçalarını sökmekten, üzerinde deęiřiklik yaptıktan ve vurmak, düřürmek veya ürünün üstüne basmak gibi fiziksel řok veya darbe uygulamaktan kaçının. Lense karřı özellikle dikkatli olun.

Bu fotoğraf makinesinde yerleřik iřlevler

Bu kılavuzda TransferJet uyumlu/uyumsuz aygıtların iřlevleri ayrı ayrı açıklanacaktır.

Fotoğraf makinenizin TransferJet iřlevini destekleyip desteklemedięini kontrol etmek için, makinenin altında ařaęıdaki iřaretin olup olmadıęına bakın.

TransferJet uyumlu aygıt:  (TransferJet)

Kaydetme/kayıttan gösterme ile ilgili notlar

- Kaydetmeye bařlamadan önce, fotoğraf makinesinin doęru çalıřtıęından emin olmak için bir deneme kaydı yapın.
- Bu fotoğraf makinesi toza, serpintiye karřı korumalı veya su geçirmez deęildir.
- Fotoğraf makinesini suya maruz bırakmayın. Eęer makinenin içine su girerse, bir arıza oluşabilir. Bazı durumlarda, fotoğraf makinesi onarılamaz.
- Fotoğraf makinesiyle güneři veya bařka parlak ıřıkları hedef almayın. Bu, makinenizin bozulmasına neden olabilir.
- Eęer nem yoęunlařması olursa, onu fotoğraf makinesini kullanmadan önce temizleyin.
- Fotoğraf makinesini sallamayın veya bir yere çarpmayın. Bir arızaya neden olabilir ve görüntüleri kaydedemeyebilirsiniz. Ayrıca, kayıt ortamı kararsızlařabilir ve görüntü verileri hasar görebilir.

Fotoğraf makinesini ařaęıdaki yerlerde kullanmayın/ saklamayın

- Ařırı sıcak, soęuk veya nemli bir yerde
Güneřte park edilmiř bir otomobilin içi gibi yerlerde, fotoğraf makinesinin gövdesi deforme olabilir ve bu, bir arızaya neden olabilir.
- Doęrudan güneř ıřıęı altında veya bir ısıtıcı yakınında
Fotoğraf makinesinin gövdesi renk deęiřtirebilir veya deforme olabilir ve bu, bir arızaya neden olabilir.
- Sert titreřimlere maruz kalan bir yerde

TR

- Güçlü radyo dalgaları üreten, radyasyon yayan veya güçlü bir manyetik nokta olan bir yerin yakınında. Aksi takdirde, fotoğraf makinesi görüntüleri doğru şekilde kaydedemeyebilir veya kayıttan gösteremeyebilir.
- Kumlu veya tozlu yerlerde
Fotoğraf makinesinin içine kum veya toz girmemesine dikkat edin. Bu, fotoğraf makinesinin arızalanmasına neden olabilir ve bazı durumlarda bu arıza onarılamayabilir.

Taşıma hakkında

Fotoğraf makinesi pantolonunuzun veya eteğinizin arka cebindeyken bir sandalyeye veya başka bir yere oturmayın çünkü bu bir arızaya veya fotoğraf makinesinin hasar görmesine neden olabilir.

Carl Zeiss mercek

Bu fotoğraf makinesi mükemmel kontrasta sahip, net resimler çekebilen bir Carl Zeiss mercek ile donatılmıştır. Bu fotoğraf makinesinin merceği, Almanya'da Carl Zeiss kalite standartlarıyla uyumlu şekilde Carl Zeiss tarafından onaylanmış bir kalite güvencesi sistemi altında üretilmiştir.

LCD ekran ve mercek ile ilgili notlar

LCD ekran son derece yüksek hassasiyetli teknolojiyle imal edildiği için piksellerin %99,99'undan fazlası etkin kullanımdadır. Ancak, LCD ekran üzerinde bazı küçük siyah ve/veya parlak (beyaz, kırmızı, mavi veya yeşil renkli) noktalar görülebilir. Bu noktalar imalat sürecinin normal bir sonucudur ve görüntü kaydını etkilemez.

Fotoğraf makinesinin sıcaklığı hakkında

Fotoğraf makineniz ve pili sürekli kullanım nedeniyle ısınabilir ama bu bir arıza değildir.

Aşırı ısınma koruması hakkında

Fotoğraf makinesinin ve pilin sıcaklığına bağlı olarak, film kaydedemeyebilirsiniz ya da makineyi korumak için güç otomatik şekilde kesilebilir.

Güç kesilmeden veya artık film kaydedemez duruma gelmeden önce LCD ekranda bir mesaj görüntülenir.

Telif hakkı ile ilgili uyarı

Televizyon programları, filmler, video bantları ve diğer materyaller telif hakkı ile korunuyor olabilir. Bu materyallerin izinsiz kaydedilmesi telif hakkı yasalarının hükümlerine aykırı olabilir.

Hasarlı içerik veya kayıt hatası için tazminat söz konusu değildir

Sony fotoğraf makinesinin veya kayıt ortamının, vb. bir arızası nedeniyle kayıtda başarısız olması veya kaydedilmiş içeriğin kaybolması ya da hasar görmesi için tazminat ödememez.

Fotoğraf makinesinin yüzeyini temizleme

Fotoğraf makinesinin yüzeyini suyla hafifçe ıslatılmış yumuşak bir bezle temizledikten sonra yüzeyi kuru bir bezle silin. Parlak yüzeyin veya gövdenin hasar görmesini önlemek için:

– Fotoğraf makinesini tiner, benzin, alkol, temizlik mendili, böcek kovucu, güneş yağı veya haşere ilacı gibi kimyasal maddelerin etkisine maruz bırakmayın.

Örnek resimler hakkında

Bu kılavuzda kullanılan örnek resimler aksi belirtilmedikçe DSC-W570'un resimleridir.

Teknik Özellikler

Fotoğraf Makinesi

[Sistem]

Görüntü aygıtı: 7,75 mm (1/2,3 tip)
renk CCD, Ana renk filtresi

Fotoğraf makinesinin toplam piksel sayısı:

Yaklaşık 16,4 Megapiksel

Fotoğraf makinesinin etkin piksel sayısı:

Yaklaşık 16,1 Megapiksel

Mercek: Carl Zeiss Vario-Tessar 5×
zum lensi

f = 4,5 mm – 22,5 mm (25 mm –
125 mm (35 mm film eşdeğeri))

F2,6 (W) – F6,3 (T)

Film (16:9) çekimi yaparken:

28 mm – 140 mm

Film (4:3) çekimi yaparken:

34 mm – 170 mm

SteadyShot: Optik

Pozlama kontrolü: Otomatik
pozlama, Sahne Seçimi (12 mod)

Beyaz dengesi: Otomatik, Gün ışığı,
Bulutlu, Floresan 1/2/3, Ampul,
Flaş, Tek Tuş

Sualtı Beyaz Dengesi: Otomatik,
Sualtı 1/2, Tek tuş

Seri Çekim modu için kayıt aralığı:
Yaklaşık 1,0 saniye

Dosya formatı:

Hareketsiz görüntüler: JPEG
(DCF Ver. 2.0, Exif Ver. 2.3,
MPF Baseline) uyumlu, DPOF
uyumlu

Filmler: MPEG-4 Visual

Kayıt ortamı: Dahili Bellek
(Yaklaşık 27 MB), “Memory
Stick Duo”, SD kartları

Flaş: Flaş menzili (ISO hassasiyeti
(Tavsiye edilen pozlama İndeksi)
Otomatik olarak ayarlı):
Yaklaşık 0,2 m ila 3,7 m (W)
Yaklaşık 1,0 m ila 1,5 m (T)

[Giriş ve Çıkış konektörleri]

Çoklu kullanım terminali: Type3a
(AV-out (SD/HD Komponent)/
USB/DC-giriş):
Video çıkışı
Ses çıkışı (Tek ses)
USB iletişimi
USB iletişimi: Hi-Speed USB (USB
2.0)

[LCD ekran]

LCD panel:
DSC-W570: 6,7 cm (2,7 tipi)
TFT sürücü
DSC-W580: 7,5 cm (3,0 tipi)
TFT sürücü
Toplam nokta sayısı: 230 400
(960 × 240) nokta

[Güç, genel]

Güç: Şarj edilebilir pil NP-BN1,
3,6 V
AC-LS5 AC Adaptörü (ayrı
olarak satılır), 4,2V
Güç tüketimi (çekim sırasında):
1,1 W
Kullanım sıcaklığı: 0°C ila 40°C

Saklama sıcaklığı: -20°C ila +60°C

Boyutlar:

DSC-W570: 91,0 mm × 51,5 mm
× 19,1 mm (G/Y/D, çıkıntılar
hariç)

DSC-W580: 94,0 mm × 56,0 mm
× 19,1 mm (G/Y/D, çıkıntılar
hariç)

Ağırlık (NP-BN1 pil, “Memory Stick
Duo” dahil):

DSC-W570: Yaklaşık 116 g

DSC-W580: Yaklaşık 127 g

Mikrofon: Tek ses

Hoparlör: Tek ses

Exif Print: Uyumlu

PRINT Image Matching III: Uyumlu

Pil şarj aleti BC-CSN/BC- CSNB

Güç gereksinimi: 100 V ila 240 V AC,
50/60 Hz, 2 W

Çıkış voltajı: DC 4,2 V, 0,25 A

Kullanım sıcaklığı: 0°C ila 40°C

Saklama sıcaklığı: -20°C ila +60°C

Boyutlar: Yaklaşık 55 mm × 24 mm ×
83 mm (G/Y/D)

Ağırlık: Yaklaşık 55 g

Şarj edilebilir pil NP-BN1

Kullanılan pil: Lityum-iyon pil

Maksimum voltaj: DC 4,2 V

Nominal voltaj: DC 3,6 V

Maksimum şarj voltajı: DC 4,2 V

Maksimum şarj akımı: 0,9 A

Kapasite:

tipik: 2,3 Wh (630 mAh)

minimum: 2,2 Wh (600 mAh)

Tasarım ve özelliklerin önceden
bildirimde bulunmadan değiştirilme
hakkı saklıdır.

Ticari markalar

- Aşağıdaki markalar Sony Corporation'ın ticari markalarıdır. **Cyber-shot**, “Cyber-shot”, “Memory Stick PRO Duo”, “Memory Stick PRO-HG Duo”, “Memory Stick Duo”, TransferJet ve TransferJet logosu
- Windows Microsoft Corporation şirketinin Birleşik Devletler ve/veya diğer ülkelerdeki tescilli ticari markasıdır.
- Macintosh Apple Inc. şirketinin tescilli ticari markasıdır.
- SDXC logosu SD-3C, LLC şirketinin bir ticari markasıdır.
- Ayrıca, bu kılavuzda kullanılan sistem ve ürün adları, genel olarak, ilgili geliştiricilerinin veya imalatçıların ticari markaları ya da tescilli ticari markalarıdır. Ancak, bu kılavuzda ™ veya ® işaretleri her yerde kullanılmamıştır.

Bu ürünle ilgili ek bilgiler ve sıkça sorulan soruların yanıtları Müşteri Desteği Web sitemizde bulunabilir.

<http://www.sony.net/>

VOC (Uçucu Organik Bileşke) içermeyen bitkisel yağ menşeli mürekkeple, %70'i veya daha fazlası yeniden kazanılmış kağıda basılmıştır.

TR



Uygunluk beyanı, üretici firmanın yetkili kılınmış olduğu, Product Compliance Europe (PCE), Sony Deutschland GmbH tarafından yapılmaktadır.

Product Compliance Europe (PCE),
Sony Deutschland GmbH
Hedelfinger Strasse 61, 70327
Stuttgart, Germany
Tel: (0)711-5858-0,
Fax: (0)711-5858-488
URL of EU DoC Database:
<http://www.compliance.sony.de/>

Üretici Firma:

Sony Corporation

1-7-1 Konan, Minato-ku,
Tokyo, 108-0075 Japan

Türkiye İrtibat Numaraları:
Tel: 0216-633 98 00
Faks: 0216-632 70 30
e-mail: bilgi@eu.sony.com

SONY YETKİLİ SERVİSLERİ

ADANA CENGİZ ELEKTRONİK (322) 2251587/**ADIYAMAN** STAR ELEKTRONİK (416) 2165383/**ANKARA (Anıttepe)** BİLGİLİ ELEKTRONİK (312) 2308382, (**Mamak**) FİLİZ ELEKTRONİK (312) 3689834, (**Aydınlikevler**) DUZOLLAR ELEKTRONİK (312) 3169852/**ANTALYA** NECMİ ELK.SAN.TİC. LTD. ŞTİ. (242) 3451374, EKEN ELEKTRONİK (242) 3124242, OLCAY ELEKTRONİK (242) 7467603, (**Alanya**) ERTUNÇ ELEKTRONİK (242) 5136314/**BURSA** UFO ELKT. MÜH. TİC. LTD. ŞTİ. (224) 2341192/**BOLU** ARDA ELEKTRONİK (374) 2155748/**ÇANAKKALE** GÜVEN ELEKTRONİK (286) 2173618/**DENİZLİ** MAVİ ELK. LTD. ŞTİ. (258) 2421749/**DİYARBAKIR** TELEVİZYON HASTANESİ (412) 2236869/**ESKİŞEHİR** GÖRGÜN ELEKTRONİK (222) 2265626/**ERZURUM** ELEKTRONAL TİC. (442) 2130528/**GİRESUN** ÖZEN ELEKTRONİK (454) 2168161/**GAZİANTEP** İBRAHİM SERİN (342) 2153545/**HATAY** ZEKİ ELEKTRONİK (326) 2210597/**İÇEL** SEDAFON ELK.S.T.LTD. ŞTİ. (324) 3227655/**İSTANBUL (Moda)** SENTEZ ELK.S.T.LTD. ŞTİ. (216) 4145250, (**Kadıköy**) ENDER ELEK.LTD. (216) 3468024, (**Suadiye**) MERCOM ELK.LTD.ŞTİ. (216) 3612858, (**Göztepe**) İTEM LTD. ŞTİ. (216) 5664888, (**Üsküdar**) BURCU ELEKTRONİK (216) 5536929, (**Masiak**) MODVİ ELK.SAN.TİC.LTD. (212) 2862270, (**Şişli**) VEBE ELK.SN.TC.LT.ŞTİ. (212) 2336778, (**1.Levent**) AVE ELEKTRONİK (212) 2823469, (**Maçka**) MEKEL ELEKTRONİK (212) 2604677, (**Fatih**) CİHAN ELK. SAN. TİC. LTD. ŞTİ. (212) 5317001, (**Bakırköy**) VİP VIDEO ELK. TİC. LTD. ŞTİ. (212) 5705868, (**Bakırköy**) MEST ELK.SAN.TİC.LTD (212) 5438242, (**Beşiktaş**) P.M. ELEKTRONİK LTD.ŞTİ. (212) 2275247, (**Florya**) AVC ELK. LTD. ŞTİ. (212) 5740426/**İZMİR** BÜLENT EROL (232) 4221225, (**Hatay**) ASİL2 ELK.SR.T.LTD. ŞTİ. (232) 2288310, (**Karşıyaka**) TEKNİK TV.ELK.LTD. ŞTİ. (232) 3696175, (**Güzelyalı**) APEX ELEKTRONİK (232) 2464044/**KARS** ŞAHİN ELEKTRONİK (474) 2238732/**KAYSERİ** ÇAĞDAŞ ELEKTRONİK (352) 2222627, KÜRKÇÜOĞLU (352) 2210634/**KOCAELİ** TEKNİK TV. (262) 3223368/**KONYA** DENİZ ELEKTRONİK (332) 3501735, ÖZEL ELEKTRONİK (332) 3514425/**MALATYA** GÜRBÜZ ELEKTRONİK (422) 3250460/**MARDİN (Nusaybin)** ÇİFTSÜREN ELK. PAZ. LTD. (482) 4153592/**MUĞLA (Marmaris)** MTM SERVICE (252) 4126217/**RİZE** METE ELEKTRONİK (464) 2120078/**SAKARYA** İSMAİL SENOĞLU (264) 2714704/**SAMSUN** YALIM ELEKTRONİK (362) 2334883/**SIİRT** İSMET ELEKTRONİK (484) 2245724/**SİVAS** CAN ELEKTRONİK (346) 2230015/**TRABZON** LİDER ELEKTRONİK (462) 3232641/**ZONGULDAK** ÖZDEMİRLER TV. (372) 3167044

TR

İTHALATÇI FİRMA

SONY[®]
SONY EURASIA PAZARLAMA AŞ.

Onur Ofis Park Plaza İnkılap Mah. Üntel Sok. No:10 Ümraniye 34768/
İstanbul Sony Bilgi ve Danışma Hattı: (212) 444 SONY (7669)

TR
25

ΠΡΟΕΙΔΟΠΟΙΗΣΗ

Για να αποτρέψετε τον κίνδυνο πυρκαγιάς ή ηλεκτροπληξίας, μην εκθέτετε τη συσκευή σε βροχή ή υγρασία.

ΣΗΜΑΝΤΙΚΕΣ ΟΔΗΓΙΕΣ ΓΙΑ ΤΗΝ ΑΣΦΑΛΕΙΑ -ΦΥΛΑΞΤΕ ΑΥΤΕΣ ΤΙΣ ΟΔΗΓΙΕΣ ΚΙΝΔΥΝΟΣ ΓΙΑ ΝΑ ΜΕΙΩΣΤΕ ΤΟΝ ΚΙΝΔΥΝΟ ΠΥΡΚΑΓΙΑΣ Ή ΗΛΕΚΤΡΟΠΛΗΞΙΑΣ, ΑΚΟΛΟΥΘΗΣΤΕ ΠΡΟΣΕΧΤΙΚΑ ΑΥΤΕΣ ΤΙΣ ΟΔΗΓΙΕΣ

Αν το σχήμα του βύσματος δεν ταιριάζει με την ηλεκτρική πρίζα, χρησιμοποιήστε προσαρμογέα βύσματος κατάλληλης διάταξης για την ηλεκτρική πρίζα.

ΠΡΟΣΟΧΗ

Μπαταρία

Αν η μπαταρία υποστεί κακή μεταχείριση, μπορεί να εκραγεί, να προκαλέσει φωτιά ή ακόμα και χημικά εγκαύματα. Λάβετε τις ακόλουθες προφυλάξεις.

- Μην την αποσυναρμολογείτε.
- Μην σπάσετε και μην πετάξετε με δύναμη τη μπαταρία, μην τη χτυπήσετε με σφυρί, μην τη ρίξετε κάτω και μην την πατήσετε.
- Μην την βραχυκυκλώνετε και μην αφήνετε μεταλλικά αντικείμενα να έρχονται σε επαφή με τα τερματικά της μπαταρίας.
- Μην εκθέτετε την μπαταρία σε υψηλές θερμοκρασίες άνω των 60°C, για παράδειγμα, εκτεθειμένη άμεσα στο φως του ήλιου, ή μέσα σε αυτοκίνητο σταθμευμένο κάτω από τον ήλιο.
- Μην καίτε την μπαταρία, ούτε να την πετάτε στη φωτιά.
- Μην χρησιμοποιείτε μπαταρίες που έχουν καταστραφεί ή παρουσιάζουν διαρροή λιθίου.
- Να φορτίζετε την μπαταρία μόνο με ένα γνήσιο φορτιστή μπαταριών Sony ή μια συσκευή που μπορεί να φορτίζει την μπαταρία.
- Κρατάτε την μπαταρία μακριά από τα μικρά παιδιά.
- Διατηρείτε την μπαταρία στεγνή.
- Αντικαταστήστε μόνο με ίδιο ή αντίστοιχο τύπο που συνιστάται από τη Sony.
- Απορρίψτε τις μπαταρίες άμεσα, όπως περιγράφεται στις οδηγίες.

| Φορτιστής μπαταρίας

Ακόμα και αν η λυχνία CHARGE δεν είναι αναμμένη, ο φορτιστής μπαταριών δεν αποσυνδέεται από την τροφοδοσία εναλλασσόμενου ρεύματος, εφόσον είναι συνδεδεμένος στο ρευματοδότη. Εάν παρουσιαστεί οποιοδήποτε πρόβλημα κατά τη χρήση του φορτιστή μπαταριών, διακόψτε αμέσως την παροχή ρεύματος, αποσυνδέοντας το βύσμα από το ρευματοδότη.

Το ηλεκτρικό καλώδιο, αν παρέχεται, είναι σχεδιασμένο ειδικά για χρήση με αυτή την κάμερα μόνο και δεν πρέπει να χρησιμοποιείται με άλλο ηλεκτρικό εξοπλισμό.

Για τους πελάτες στην Ευρώπη

| Σημείωση για τους πελάτες στις χώρες που ισχύουν οι οδηγίες της Ε.Ε.

Ο κατασκευαστής αυτού του προϊόντος είναι η Sony Corporation, 1-7-1 Konan Minato-ku Tokyo, 108-0075 Japan. Ο Εξουσιοδοτημένος Αντιπρόσωπος σχετικά με την ηλεκτρομαγνητική συμβατότητα και την ασφάλεια του προϊόντος είναι η Sony Deutschland GmbH, Hedelfinger Strasse 61, 70327 Stuttgart, Germany. Για οποιοδήποτε θέμα που αφορά στη συντήρηση ή στην εγγύηση, ανατρέξτε στις διευθύνσεις που παρέχονται στα ξεχωριστά έγγραφα συντήρησης ή εγγύησης.

Το προϊόν αυτό έχει ελεγχθεί και έχει βρεθεί ότι συμμορφούται με τα όρια που καθορίζονται από την οδηγία περί ηλεκτρομαγνητικής συμβατότητας για χρήση καλωδίων σύνδεσης μήκους μικρότερου από 3 μέτρα (9,8 πόδια).

| Προσοχή

Τα ηλεκτρομαγνητικά πεδία στις συγκεκριμένες συχνότητες ενδέχεται να επηρεάσουν την εικόνα και τον ήχο της μονάδας.

| Σημείωση

Σε περίπτωση που διακοπεί η διαδικασία μεταφοράς δεδομένων (αποτυχία) λόγω στατικού ηλεκτρισμού ή ηλεκτρομαγνητισμού, επανεκκινήστε την εφαρμογή ή αποσυνδέστε και επανασυνδέστε το καλώδιο επικοινωνίας (καλώδιο USB κ.λπ.).

I Απορριψη παλαιών ηλεκτρικών & ηλεκτρονικών συσκευών (Ισχύει στην Ευρωπαϊκή Ένωση και άλλες Ευρωπαϊκές χώρες με ξεχωριστά συστήματα αποκομιδής)



Το σύμβολο αυτό επάνω στο προϊόν ή στη συσκευασία του υποδεικνύει ότι το προϊόν αυτό δεν θα πρέπει να απορριπτεί μαζί με τα συνηθισμένα οικιακά απορρίμματα. Αντίθετα θα πρέπει να παραδίδεται στο κατάλληλο σημείο αποκομιδής για την ανακύκλωση ηλεκτρικών και ηλεκτρονικών συσκευών.

Εξασφαλίζοντας ότι το προϊόν αυτό απορριπτεί σωστά, βοηθάτε στο να αποτραπούν όποιες αρνητικές επιπτώσεις στην ανθρώπινη υγεία και στο περιβάλλον που θα προέκυπταν από την μη

κατάλληλη διαχείριση των αποβλήτων αυτού του προϊόντος. Η ανακύκλωση των υλικών βοηθά στην εξοικονόμηση των φυσικών πόρων. Για περισσότερες πληροφορίες σχετικά με την ανακύκλωση αυτού του προϊόντος, επικοινωνήστε με τις δημοτικές αρχές της περιοχής σας, με την υπηρεσία διάθεσης των οικιακών απορριμμάτων ή το κατάστημα από το οποίο αγοράσατε το προϊόν.

I Εναλλακτική διαχείριση φορητών ηλεκτρικών στηλών και συσσωρευτών (Ισχύει στην Ευρωπαϊκή Ένωση και άλλες Ευρωπαϊκές χώρες με ξεχωριστά συστήματα συλλογής)



Το σύμβολο αυτό επάνω στη μπαταρία ή στη συσκευασία δείχνει ότι η μπαταρία που παρέχεται με αυτό το προϊόν δεν πρέπει να αντιμετωπίζεται όπως τα οικιακά απορρίμματα.

Σε ορισμένες μπαταρίες το σύμβολο αυτό μπορεί να χρησιμοποιηθεί σε συνδυασμό με ένα χημικό σύμβολο. Τα χημικά σύμβολα για τον υδράργυρο (Hg) ή τον μόλυβδο (Pb) προστίθενται

αν η μπαταρία περιέχει περισσότερο από 0,0005% υδραργύρου ή 0,004% μόλυβδου.

Με το να βεβαιωθείτε ότι οι συγκεκριμένες μπαταρίες συλλέχτηκαν σωστά, βοηθάτε στην πρόληψη πιθανών αρνητικών επιπτώσεων στο περιβάλλον και την υγεία. Η ανακύκλωση των υλικών θα βοηθήσει στην εξοικονόμηση φυσικών πόρων.

Στην περίπτωση προϊόντων που για λόγους ασφαλείας, επιδόσεων, η ακεραιότητας δεδομένων απαιτούν τη μόνιμη σύνδεση με μια ενσωματωμένη μπαταρία, αυτή η μπαταρία θα πρέπει να αντικαθίσταται μόνο από εξουσιοδοτημένο τεχνικό προσωπικό. Για να εξασφαλίσετε την σωστή μεταχείριση της μπαταρίας, παραδώστε το προϊόν στο τέλος της διάρκειας ζωής του στο κατάλληλο σημείο συλλογής ηλεκτρικού και ηλεκτρονικού εξοπλισμού για ανακύκλωση.

Στην περίπτωση όλων των άλλων μπαταριών, παρακαλούμε δείτε το τμήμα που περιγράφει πώς να αφαιρέσετε με ασφάλεια τη μπαταρία από το προϊόν.

Παραδώστε την μπαταρία στο κατάλληλο σημείο συλλογής των χρησιμοποιημένων μπαταριών για ανακύκλωση.

Για περισσότερες πληροφορίες σχετικά με την ανακύκλωση αυτού του προϊόντος ή της μπαταρίας, παρακαλούμε επικοινωνήστε με τον αρμόδιο φορέα ανακύκλωσης ή το κατάστημα όπου αγοράσατε το προϊόν.

Ανατρέξτε στο "Οδηγός χρήσης του Cyber-shot" (HTML) στο παρεχόμενο CD-ROM

Για λεπτομέρειες σχετικά με προηγμένες λειτουργίες, διαβάστε το "Οδηγός χρήσης του Cyber-shot" (HTML) στο CD-ROM (παρέχεται με τη χρήση υπολογιστή).



Εισάγετε το CD-ROM στη μονάδα CD-ROM.

Για χρήστες Windows:

- ① Κάντε κλικ στο [Οδηγός χρήσης] → [Εγκατάσταση].
- ② Ξεκινήστε το "Οδηγός χρήσης" από το εικονίδιο συντόμευσης στην επιφάνεια εργασίας.

Για χρήστες Macintosh:

- ① Επιλέξτε το [Οδηγός χρήσης] και αντιγράψτε το φάκελο [gr] που είναι αποθηκευμένος στο φάκελο [Οδηγός χρήσης] στον υπολογιστή σας.
- ② Αφού ολοκληρωθεί η αντιγραφή, κάντε διπλό κλικ στο "index.html" στο φάκελο [gr].

Έλεγχος των παρεχόμενων εξαρτημάτων

- Φορτιστής μπαταρίας BC-CSN/BC-CSNB (1)
- Ηλεκτρικό καλώδιο (δεν παρέχεται στις Η.Π.Α. και τον Καναδά) (1)
- Επαναφορτιζόμενη μπαταρία NP-BN1 (1)
- Καλώδιο USB, A/V για ακροδέκτη πολλαπλών χρήσεων (1)
- Ιμάντας καρπού (1)
- CD-ROM (1)
 - Λογισμικό εφαρμογής Cyber-shot
 - "Οδηγός χρήσης του Cyber-shot"
- Εγχειρίδιο οδηγιών (το εγχειρίδιο αυτό) (1)

GR

Αναγνώριση εξαρτημάτων

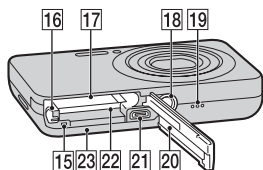
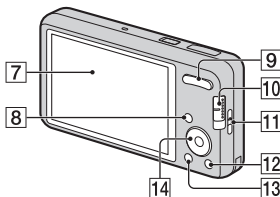
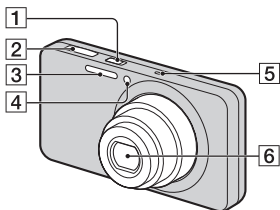

- 1** Κουμπι ON/OFF (Ισχύς)/
Λυχνία ισχύος
- 2** Κουμπι κλείστρου
- 3** Φλας
- 4** Λυχνία αυτόματου
χρονοδιακόπτη/Λυχνία
κλείστρου χαμόγελου/
Φωτισμός AF
- 5** Μικρόφωνο
- 6** Φακός
- 7** Οθόνη LCD
- 8** Κουμπι ► (Αναπαραγωγή)

- 9** Για λήψη: Κουμπι W/T
(Ζουμ)
Για προβολή: Κουμπι
Q (Ζουμ αναπαραγωγής)/
Κουμπι (Ευρετήριο)
- 10** Διακόπτης λειτουργιών
- 11** Άγκιστρο για μάντα καρπού
- 12** Κουμπι ?/⏏ (Οδηγ. εντός
κάμ./Διαγραφή)
- 13** Κουμπι MENU
- 14** Κουμπι ελέγχου
Μενού ενεργά: ▲/▼/◀/▶/●
Μενού ανενεργά: DISP/☺/
☺/⚡/Παρακολούθηση
εστίασης
- 15** Λυχνία πρόσβασης
- 16** Μοχλός εξαγωγής μπαταρίας
- 17** Υποδοχή εισαγωγής
μπαταρίας
- 18** Υποδοχή τριπόδου
 - Χρησιμοποιήστε τρίποδο με
βίδα μήκους μικρότερου από
5,5 mm. Διαφορετικά, δεν
μπορείτε να στερεώσετε καλά
την κάμερα και μπορεί να
προκληθεί ζημιά στην κάμερα.
- 19** Χείριο
- 20** Κάλυμμα μπαταρίας/κάρτας
μνήμης
- 21** Υποδοχή πολλαπλών
χρήσεων (Type3a)
- 22** Υποδοχή κάρτας μνήμης
- 23** Σήμα (TransferJet™)

Φόρτιση της μπαταρίας

Για πελάτες στις Η.Π.Α. και τον Καναδά

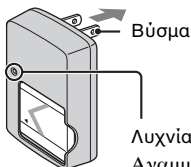

Λυχνία CHARGE

Αναμμένη: Γίνεται φόρτιση

Σβηστή: Τέλος φόρτισης (κανονική φόρτιση)

Για πελάτες σε χώρες/περιοχές εκτός Η.Π.Α. και Καναδά



Ηλεκτρικό καλώδιο

1 Εισάγετε την μπαταρία στο φορτιστή μπαταρίας.

- Μπορείτε να φορτίσετε την μπαταρία ακόμα και όταν είναι μερικώς φορτισμένη.

2 Συνδέστε το φορτιστή μπαταρίας σε πρίζα.

- Αν συνεχίσετε τη φόρτιση της μπαταρίας για περίπου μία ώρα ακόμα αφού σβήσει η λυχνία CHARGE, η φόρτιση θα διαρκέσει λίγη ώρα παραπάνω (πλήρης φόρτιση).

■ Χρόνος φόρτισης

Χρόνος πλήρους φόρτισης: περίπου 245 λεπτά

Κανονικός χρόνος φόρτισης: περίπου 185 λεπτά

Παρατηρήσεις

- Οι ανωτέρω χρόνοι φόρτισης ισχύουν κατά τη φόρτιση μιας πλήρως αποφορτισμένης μπαταρίας σε θερμοκρασία 25°C. Η φόρτιση μπορεί να διαρκέσει περισσότερο ανάλογα με τις συνθήκες χρήσης και τις περιστάσεις.
- Συνδέστε το φορτιστή μπαταρίας στην πιο κοντινή πρίζα.
- Όταν ολοκληρωθεί η φόρτιση, αποσυνδέστε το ηλεκτρικό καλώδιο από την πρίζα και αφαιρέστε την μπαταρία από το φορτιστή μπαταρίας.
- Φροντίστε να χρησιμοποιήσετε μπαταρία και φορτιστή μπαταριών που είναι γνήσια προϊόντα της Sony.

GR

■ Ζωή μπαταρίας και αριθμός εικόνων που μπορείτε να εγγράψετε/προβάλλετε

		Ζωή της μπαταρίας (λεπτά)	Αριθμός εικόνων
Λήψη ακίνητων εικόνων	DSC-W570/ W580	Περίπου 110	Περίπου 220
Προβολή ακίνητων εικόνων	DSC-W570	Περίπου 290	Περίπου 5800
	DSC-W580	Περίπου 280	Περίπου 5600
Λήψη ταινιών	DSC-W570/ W580	Περίπου 100	—

Παρατηρήσεις

- Ο αριθμός των εικόνων που μπορεί να εγγραφεί αποτελεί προσεγγιστικό αριθμό όταν γίνεται λήψη με πλήρως φορτισμένη μπαταρία. Ανάλογα με τις συνθήκες, ο αριθμός μπορεί να είναι μικρότερος.
- Ο αριθμός των εικόνων που μπορεί να εγγραφεί ισχύει κατά τη λήψη υπό τις ακόλουθες συνθήκες:
 - Χρήση του Sony "Memory Stick PRO Duo" (Mark2) (πωλείται χωριστά).
 - Όταν μια πλήρως φορτισμένη μπαταρία (παρέχεται) χρησιμοποιείται σε θερμοκρασία περιβάλλοντος 25°C.
- Ο αριθμός των ακίνητων εικόνων που μπορείτε να εγγράψετε βασίζεται στο πρότυπο CIPA και αναφέρεται στη λήψη κάτω από τις ακόλουθες συνθήκες.
(CIPA: Camera & Imaging Products Association)
 - Το DISP (Ρυθμίσεις προβολής οθόνης) είναι ρυθμισμένο στο [Κανονική].
 - Λήψη μία φορά κάθε 30 δευτερόλεπτα.
 - Το ζουμ μεταβάλλεται διαδοχικά μεταξύ των άκρων W και T.
 - Το φλας ανάβει στροβοσκοπικά μία φορά κάθε δύο φορές.
 - Η τροφοδοσία ενεργοποιείται και απενεργοποιείται μία φορά κάθε δέκα φορές.
- Η ζωή της μπαταρίας για ταινίες ισχύει κατά τη λήψη υπό τις ακόλουθες συνθήκες:
 - Λειτουργία εγγραφής: 720 FINE
 - Όταν τερματιστεί η συνεχόμενη λήψη εξαιτίας καθορισμένων ορίων (σελίδα 19), πατήστε ξανά το κουμπί του κλειστρου και συνεχίστε τη λήψη. Ορισμένες λειτουργίες λήψης, όπως το ζουμ, δεν είναι ενεργοποιημένες.

Εισαγωγή μπαταρίας/κάρτας μνήμης (πωλείται χωριστά)

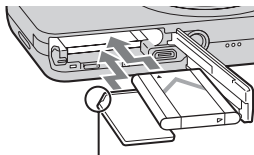
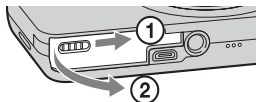

Βεβαιωθείτε ότι η γωνία που φέρει την εγκοπή είναι στραμμένη προς τη σωστή κατεύθυνση.

1 Ανοίξτε το κάλυμμα.

2 Εισάγετε την κάρτα μνήμης (πωλείται χωριστά).

- Εισάγετε την κάρτα μνήμης με τη γωνία που φέρει την εγκοπή στραμμένη όπως απεικονίζεται, μέχρι να ασφαλιστεί στη θέση της.

3 Εισάγετε τη μπαταρία.

- Ενώ πατάτε το μοχλό εξαγωγής μπαταρίας, τοποθετήστε την μπαταρία όπως απεικονίζεται. Βεβαιωθείτε ότι ο μοχλός εξαγωγής μπαταρίας ασφαλίστηκε μετά την εισαγωγή.

4 Κλείστε το κάλυμμα.

- Εάν κλείσετε το κάλυμμα ενώ η μπαταρία έχει εισαχθεί λανθασμένα, μπορεί να προκληθεί ζημιά στην κάμερα.

■ Κάρτες μνήμης που μπορείτε να χρησιμοποιήσετε

	Κάρτα μνήμης	Για ακίνητες εικόνες	Για ταινίες
A	Memory Stick PRO Duo	○	○
	Memory Stick PRO-HG Duo	○	○
	Memory Stick Duo	○	—
B	Κάρτα μνήμης SD	○	○
	Κάρτα μνήμης SDHC	○	○
	Κάρτα μνήμης SDXC	○	○

- Στο παρόν εγχειρίδιο, τα προϊόντα στη σειρά A αναφέρονται συλλογικά ως "Memory Stick Duo".
- Στο παρόν εγχειρίδιο, τα προϊόντα στη σειρά B αναφέρονται συλλογικά ως κάρτες SD.
- Όταν εγγράφετε ταινίες, συνιστάται να χρησιμοποιείτε Mark2 "Memory Stick Duo" και κάρτες SD κατηγορίας 4 ή ταχύτερες.

■ Για αφαίρεση της κάρτας μνήμης/μπαταρίας

Κάρτα μνήμης: Ωθήστε την κάρτα μνήμης προς τα μέσα μία φορά.

Μπαταρία: Ολισθήστε το μοχλό εξαγωγής μπαταρίας. Φροντίστε να μη σας πέσει η μπαταρία.

Παρατήρηση

- Μην αφαιρείτε ποτέ την κάρτα μνήμης/μπαταρία όταν είναι αναμμένη η λυχνία πρόσβασης (σελίδα 6). Αυτό μπορεί να προκαλέσει βλάβη σε δεδομένα στην κάρτα μνήμης/εσωτερική μνήμη.

Ρύθμιση ρολογιού

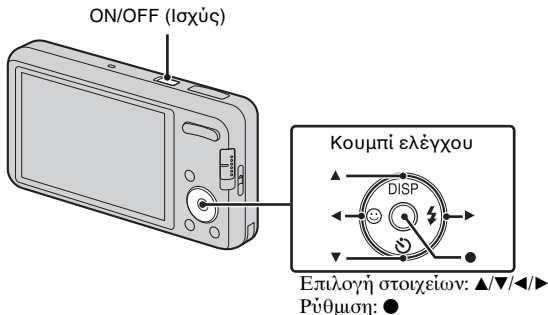

1 Πατήστε το κουμπι ON/OFF (Ισχύς).

Η ρύθμιση ημερομηνίας και ώρας εμφανίζεται όταν πιέσετε το κουμπι ON/OFF (Ισχύς) για πρώτη φορά.

- Μπορεί να απαιτείται κάποιος χρόνος για την ενεργοποίηση της τροφοδοσίας και τη δυνατότητα λειτουργίας.

2 Ρυθμίστε τα [Μορφ ημερ & ώρα], [Θερινή ώρα] και [Ημ/νία & ώρα] και κατόπιν πατήστε [OK].

- Τα μεσάνυχτα υποδεικνύονται ως 12:00 AM και το μεσημέρι ως 12:00 PM.

3 Επιλέξτε την επιθυμητή περιοχή σύμφωνα με τις οδηγίες στην οθόνη και κατόπιν πατήστε ● → [OK].

4 Επιλέξτε το επιθυμητό χρώμα προβολής και λειτουργία ανάλυσης οθόνης, ακολουθώντας τις οδηγίες στην οθόνη.

5 Όταν στην οθόνη εμφανιστεί ένα εισαγωγικό μήνυμα [Οδηγός εντός κάμερας], πατήστε [OK].

Λήψη ακίνητων εικόνων/ταινιών

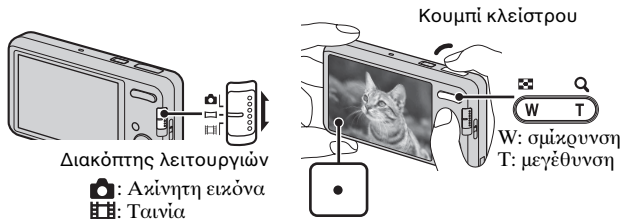

Λήψη ακίνητων εικόνων

1 Πατήστε το κουμπί του κλείστρου μέχρι τη μέση της διαδρομής για εστίαση.

Όταν η εικόνα είναι εστιασμένη, ακούγεται ένας χαρακτηριστικός ήχος και ανάβει η ένδειξη ●.

2 Πατήστε το κουμπί κλείστρου μέχρι τέρμα.

Λήψη ταινιών

1 Πατήστε το κουμπί του κλείστρου μέχρι τέρμα για να ξεκινήσετε την εγγραφή.

• Χρησιμοποιήστε το κουμπί ζουμ για να αλλάξετε την κλίμακα ζουμ.

2 Πατήστε ξανά το κουμπί κλείστρου μέχρι τέρμα για να σταματήσετε την εγγραφή.

Παρατηρήσεις

- Ο ήχος λειτουργίας του φακού εγγράφεται όταν είναι ενεργοποιημένη η λειτουργία ζουμ ενώ εγγράφετε μια ταινία.
- Μπορείτε να κάνετε λήψη συνεχόμενα για περίπου 29 λεπτά τη φορά, όταν η θερμοκρασία είναι 25°C και η κάμερα είναι ρυθμισμένη στις εργοστασιακές τιμές. Όταν διακοπεί η λήψη, μπορείτε να πατήσετε ξανά το κουμπί του κλείστρου για να ξεκινήσετε ξανά τη λήψη. Ανάλογα με τη θερμοκρασία κατά τη λήψη, η εγγραφή μπορεί να διακοπεί αυτόματα για να προστατευτεί η κάμερα (σελίδα 21).

Προβολή εικόνων

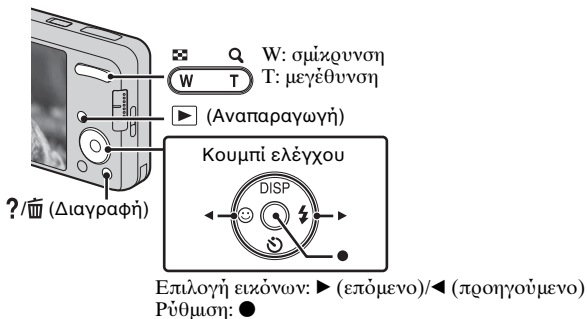

1 Πατήστε το κουμπί ▶ (Αναπαραγωγή).

- Όταν αναπαράγονται σε αυτή την κάμερα εικόνες στην κάρτα μνήμης που έχουν εγγραφεί με άλλες κάμερες, εμφανίζεται η οθόνη καταχώρησης για το αρχείο δεδομένων.

■ Επιλογή επόμενης/προηγούμενης εικόνας

Επιλέξτε μια εικόνα με ▶ (επόμενο)/◄ (προηγούμενο) στο κουμπί ελέγχου. Πατήστε ● στο κέντρο του κουμπιού ελέγχου για να προβάλλετε ταινίες.

■ Διαγραφή εικόνας

- 1 Πατήστε το κουμπί ?/☑ (Διαγραφή).
- 2 Επιλέξτε [Αυτή την εικόνα] με ▲ στο κουμπί ελέγχου και κατόπιν πατήστε ●.

■ Επιστροφή στη λήψη εικόνων

Πατήστε το κουμπί κλείστρου μέχρι τη μέση της διαδρομής.

GR

Οδηγός εντός κάμερας

Αυτή η κάμερα περιέχει έναν εσωτερικό οδηγό λειτουργιών. Σας επιτρέπει να αναζητάτε τις λειτουργίες της κάμερας ανάλογα με τις ανάγκες σας.

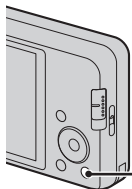

?/📷 (Οδηγός εντός κάμερας)

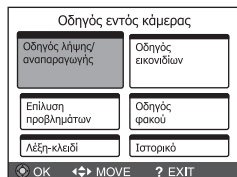

1 Πατήστε το κουμπί ?/📷 (Οδηγός εντός κάμερας).

- Όταν προβάλλετε εικόνες, εμφανίζεται [Διαγραφή/Οδηγ. εντός κάμ.]. Επιλέξτε [Οδηγός εντός κάμερας].

2 Επιλέξτε μέθοδο αναζήτησης από [Οδηγός εντός κάμερας].

Οδηγός λήψης/αναπαραγωγής: Αναζήτηση για διάφορες λειτουργίες στον τρόπο λήψης/προβολής.

Οδηγός εικονιδίων: Αναζήτηση της λειτουργίας και της σημασίας των εμφανιζόμενων εικονιδίων.

Επίλυση προβλημάτων: Αναζήτηση συνηθισμένων προβλημάτων και της επίλυσής τους.

Οδηγός φακού: Αναζήτηση λειτουργιών ανάλογα με τις ανάγκες σας.

Λέξη-κλειδί: Αναζήτηση λειτουργιών με λέξεις κλειδιά.

Ιστορικό: Εμφάνιση των τελευταίων 12 στοιχείων που εμφανίζονται στο [Οδηγός εντός κάμερας].

Εισαγωγή άλλων λειτουργιών

Άλλες λειτουργίες που χρησιμοποιούνται κατά τη λήψη ή την αναπαραγωγή μπορούν να ελεγχθούν με τη χρήση του κουμπιού ελέγχου ή του κουμπιού MENU στην κάμερα. Η κάμερα αυτή είναι εξοπλισμένη με Οδηγό λειτουργιών που σας δίνει τη δυνατότητα να επιλέγετε εύκολα από τις λειτουργίες. Κατά την εμφάνιση του οδηγού, δοκιμάστε τις άλλες λειτουργίες.

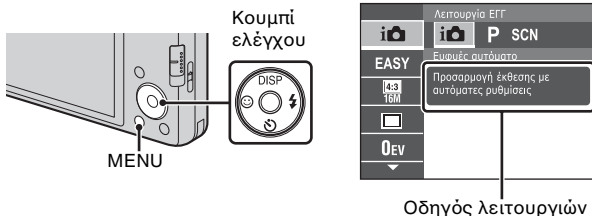

■ Κουμπί ελέγχου

DISP (Ρυθμίσεις προβολής οθόνης): Σας επιτρέπει να αλλάζετε την οθόνη.

☹ (Χρονοδιακόπτης): Σας επιτρέπει να χρησιμοποιείτε το χρονοδιακόπτη.

☺ (Κλείστρο χαμόγελου): Σας επιτρέπει να χρησιμοποιείτε τη λειτουργία κλείστρου χαμόγελου.

⚡ (Φλας): Σας επιτρέπει να επιλέγετε λειτουργία φλας για ακίνητες εικόνες.

■ Στοιχεία μενού

Λήψη

Λειτουργία ΕΓΓ	Επιλέγει λειτουργία εγγραφής.
Επιλογή σκηنيκού	Επιλέγει προκαθορισμένες ρυθμίσεις για να αντιστοιχούν σε διάφορες συνθήκες σκηنيκού.
Εύκολη λειτουργία	Γίνεται λήψη ακίνητων εικόνων με τη χρήση ελάχιστων λειτουργιών.

GR

Σκηνή λήψης ταινίας	Επιλέγει Υποβρύχια λειτουργία ή Αυτόματα κατά τη λήψη ταινιών.
Σκηνή λήψης πανοράματος	Επιλέγει λειτουργία Ημικυκλικού πανοράματος ή λειτουργία Υποβρύχιου ημικυκλικού πανοράματος κατά τη λήψη πανοραμικών εικόνων.
Κατεύθυνση λήψης	Ρυθμίζει την κατεύθυνση μετακίνησης της κάμερας όταν κάνετε λήψη εικόνων ημικυκλικού πανοράματος.
Μέγ. εικόνας/ Μέγεθ. πανοραμικής εικόνας	Επιλέγει το μέγεθος εικόνας για ακίνητες εικόνες, πανοραμικές εικόνες ή ταινίες.
Ρυθμίσεις ριπής	Επιλέγει λειτουργία μίας εικόνας ή λειτουργία ριπής.
EV	Ρυθμίζει την έκθεση χειροκίνητα.
ISO	Ρυθμίζει την ευαισθησία φωτεινότητας.
Ισορροπία λευκού	Ρυθμίζει τους χρωματικούς τόνους μιας εικόνας.
Υποβρύχια ισορ. λευκού	Ρυθμίζει τους χρωματικούς τόνους μιας εικόνας που καταγράφεται υποβρύχια.
Εστίαση	Επιλέγει τη μέθοδο εστίασης.
Λειτουργία φωτομέτρου	Επιλέγει τη λειτουργία φωτομέτρου που ρυθμίζει ποιο μέρος του θέματος πρέπει να μετρηθεί για να καθορίσει την έκθεση.
Αναγνώριση σκηνής	Ρυθμίζει για αυτόματη ανίχνευση των συνθηκών λήψης σε Ευφυή αυτόματη λειτουργία.
Εφέ απαλού δέρματος	Ρυθμίζει το Εφέ απαλού δέρματος και το βαθμό εφέ.



Ευαισθησία χαμόγελου	Ρυθμίζει την ευαισθησία λειτουργίας κλειστρου χαμόγελου για ανίχνευση χαμόγελων.
Ανίχνευση προσώπου	Επιλέγει για ανίχνευση προσώπων και αυτόματη προσαρμογή διαφόρων ρυθμίσεων.
DRO	Ρυθμίζει τη λειτουργία DRO για διόρθωση της φωτεινότητας και της αντίθεσης και βελτίωση της ποιότητας εικόνας.
Μείωση κλειστών ματιών	Ρυθμίζει για αυτόματη λήψη δύο εικόνων και επιλέγει την εικόνα στην οποία δεν ανοιγοκλείνουν τα μάτια.
Οδηγός εντός κάμερας	Αναζητάει τις λειτουργίες της κάμερας ανάλογα με τις ανάγκες σας.





Προβολή

Εύκολη λειτουργία	Ρυθμίζει τις αυξήσεις του μεγέθους κειμένου και θα βλέπετε τις ενδείξεις πιο εύκολα.
Παρουσίαση	Επιλέγει μια μέθοδο συνεχόμενης αναπαραγωγής.
Αποστολή με TransferJet	Αποστέλλει εικόνες από Memory Stick με TransferJet σε συσκευές συμβατές με TransferJet.
Τρόπος προβολής	Επιλέγει τη μορφή οθόνης για εικόνες.
Ρετουσάρισμα	Ρετουσάρει μια εικόνα με διάφορα εφέ.
Διαγραφή	Διαγράφει μια εικόνα.
Προστασία	Προστατεύει τις εικόνες.
DPOF	Προσθέτει ένα σημάδι παραγγελίας εκτύπωσης σε μια ακίνητη εικόνα.
Περιστροφή	Περιστρέφει μια ακίνητη εικόνα προς τα αριστερά ή δεξιά.
Επιλογή φακέλου	Επιλέγει το φάκελο που περιέχει τις εικόνες που επιθυμείτε να αναπαράγετε.
Οδηγός εντός κάμερας	Αναζητάει τις λειτουργίες της κάμερας ανάλογα με τις ανάγκες σας.

GR

Ρύθμιση στοιχείων

Εάν πιέσετε το κουμπι MENU κατά τη λήψη ή την αναπαραγωγή, το  (Ρυθμίσεις) παρέχεται ως τελική επιλογή. Μπορείτε να αλλάξετε τις προεπιλεγμένες ρυθμίσεις στην οθόνη  (Ρυθμίσεις).

 Ρυθμίσεις λήψης	Φωτισμός AF/Γραμμή πλέγματος/Ανάλυση οθόνης/ Ψηφιακό ζουμ/Αυτόμ προσανατολ/Μείωση κόκ ματιών/Ειδοπ. κλεισ. ματιών
 Κύριες ρυθμίσεις	Μπιτ/Language Setting/Οδηγός λειτουργίας/ Χρώμα εμφάνισης/Λειτουργ. επίδειξης/ Αρχικοποίηση/COMPONENT/Έξοδος βίντεο/ Σύνδεση USB/Ρυθμίσεις LUN/Λήψη μουσικής/ Διαγραφή. μουσικής/Έξοικον. ενέργειας/TransferJet/ Eye-Fi
 Εργαλείο κάρτας μνήμης*	Διαμόρφωση/Δημιουργ φακέλ ΕΓΓ/Αλλαγή φακέλ ΕΓΓ/Διαγρ φακέλου ΕΓΓ/Αντιγραφή/Αριθμός αρχείου
 Ρυθμίσεις ρολογιού	Ρύθμιση περιοχής/Ρύθμ ημερ & ώρας

* Εάν δεν έχει εισαχθεί μια κάρτα μνήμης, θα εμφανιστεί το  (Εργαλείο εσωτερ. μνήμης) και θα είναι δυνατή η επιλογή μόνο του [Διαμόρφωση] και του [Αριθμός αρχείου].

Αριθμός ακίνητων εικόνων και εγγράψιμος χρόνος ταινιών

Ο αριθμός των ακίνητων εικόνων και ο εγγράψιμος χρόνος μπορεί να διαφέρουν ανάλογα με τις συνθήκες λήψης και την κάρτα μνήμης.

Ακίνητες εικόνες

(Μονάδες: Εικόνες)

Χωρητικότητα Μέγεθος	Εσωτερική μνήμη	Κάρτα μνήμης
	Περίπου 27 MB	2 GB
16M	3	265
VGA	165	11500
16:9(12M)	4	325

■ Ταινίες

Ο παρακάτω πίνακας εμφανίζει τους κατά προσέγγιση μέγιστους χρόνους εγγραφής. Αυτοί είναι οι συνολικοί χρόνοι για όλα τα αρχεία ταινιών. Η συνεχόμενη λήψη είναι δυνατή για περίπου 29 λεπτά. Το μέγιστο μέγεθος ενός αρχείου ταινίας είναι έως 2 GB περίπου.

(h (ώρα), m (λεπτό), s (δευτερόλεπτο))

Χωρητικότητα Μέγεθος	Εσωτερική μνήμη	Κάρτα μνήμης
	Περίπου 27 MB	2 GB
1280×720(Υψηλή)	—	25m (20m)
1280×720(Τυπική)	—	40m (25m)
VGA	1m (45s)	1h 20m (1h)



Ο αριθμός σε () είναι ο ελάχιστος εγγράψιμος χρόνος.

- Ο εγγράψιμος χρόνος ταινιών διαφέρει επειδή η κάμερα είναι εξοπλισμένη με σύστημα VBR (Variable Bit Rate), το οποίο ρυθμίζει αυτόματα την ποιότητα εικόνας ανάλογα με το σκηνικό λήψης. Όταν εγγράφετε ένα θέμα που κινείται γρήγορα, η εικόνα είναι πιο καθαρή αλλά ο εγγράψιμος χρόνος είναι πιο σύντομος επειδή απαιτείται περισσότερη μνήμη για την εγγραφή.

Ο εγγράψιμος χρόνος επίσης διαφέρει ανάλογα με τις συνθήκες λήψης, το θέμα ή τις ρυθμίσεις μεγέθους εικόνας.

Παρατηρήσεις για τη χρήση της κάμερας

Αλλαγή της ρύθμισης γλώσσας

Για να αλλάξετε τη ρύθμιση γλώσσας, πατήστε MENU →  (Ρυθμίσεις) →  (Κύριες ρυθμίσεις) → [Language Setting].

Πληροφορίες για τη χρήση και τη φροντίδα

Αποφύγετε τον αδέξιο χειρισμό, την αποσυναρμολόγηση, την τροποποίηση, τις κρούσεις ή τα κυτπήματα, π.χ. με σφυρί, από πτώση ή πάτημα του προϊόντος. Να προσέχετε ιδιαίτερα το φακό.

Λειτουργίες που υπάρχουν ενσωματωμένες σε αυτήν την κάμερα

Αυτό το εγχειρίδιο περιγράφει κάθε μία από τις λειτουργίες συσκευών που είναι συμβατές/ασύμβατες με TransferJet.

Για να ελέγξετε αν η κάμερά σας υποστηρίζει τη λειτουργία TransferJet, αναζητήστε το ακόλουθο σήμα στο κάτω μέρος της κάμερας.

Συσκευή συμβατή με TransferJet:  (TransferJet)

Σημειώσεις για την εγγραφή/αναπαραγωγή

- Πριν ξεκινήσετε την εγγραφή, κάνετε μια δοκιμαστική εγγραφή για να βεβαιωθείτε ότι η κάμερα λειτουργεί σωστά.
- Η κάμερα δεν είναι ανθεκτική στη σκόνη, στις πιτσιλιές ή στο νερό.
- Να αποφεύγετε την έκθεση της κάμερας στο νερό. Αν εισχωρήσει νερό στο εσωτερικό της κάμερας, ίσως προκύψει δυσλειτουργία. Σε μερικές περιπτώσεις, η κάμερα δεν μπορεί να επιδιορθωθεί.
- Μην κατευθύνετε την κάμερα στον ήλιο ή άλλο δυνατό φως. Μπορεί να προκληθεί δυσλειτουργία της κάμεράς σας.
- Αν προκύψει συμπίκνωση υγρασίας, αφαιρέστε την πριν χρησιμοποιήσετε την κάμερα.
- Μην κουνάτε και μη χτυπάτε την κάμερα. Ενδεχομένως να προκληθεί δυσλειτουργία και να μην μπορείτε να εγγράψετε εικόνες. Επιπλέον, το μέσο εγγραφής ενδεχομένως να καταστεί μη χρησιμοποιήσιμο ή να προκληθεί ζημιά στα δεδομένα εικόνας.

Μη χρησιμοποιείτε/αποθηκεύετε την κάμερα στα ακόλουθα μέρη

- Σε υπερβολικά ζεστά, κρύα ή υγρά μέρη
Για παράδειγμα σε ένα αυτοκίνητο σταθμευμένο στον ήλιο, η κάμερα μπορεί να παραμορφωθεί και αυτό μπορεί να προκαλέσει δυσλειτουργία.
- Κάτω από άμεσο ηλιακό φως ή κοντά σε καλοριφέρ
Η κάμερα μπορεί να αποχρωματιστεί ή να παραμορφωθεί και αυτό μπορεί να προκαλέσει δυσλειτουργία.
- Σε τοποθεσία που υπόκειται σε κραδασμούς
- Κοντά σε θέση όπου παράγονται ισχυρά ραδιοκύματα, εκπέμπεται ακτινοβολία ή υπάρχει ισχυρό μαγνητικό πεδίο. Διαφορετικά, η κάμερα ενδεχομένως να μην εγγράφει ή να μην αναπαράγει εικόνες σωστά.
- Σε μέρη με άμμο ή σκόνη
Φροντίστε να μην εισχωρήσει άμμος ή σκόνη στο εσωτερικό της κάμερας. Αυτό μπορεί να προκαλέσει δυσλειτουργία της κάμερας και σε μερικές περιπτώσεις αυτή η δυσλειτουργία δεν μπορεί να επιδιορθωθεί.

Πληροφορίες για τη μεταφορά

Μην κάθεστε σε καρέκλα ή άλλο μέρος με την κάμερα στην πίσω τσέπη του παντελονιού ή της φούστας σας, επειδή αυτό μπορεί να προκαλέσει δυσλειτουργία ή βλάβη στην κάμερα.

Φακός Carl Zeiss

Η κάμερα διαθέτει φακό Carl Zeiss που μπορεί να αναπαράγει ευκρινείς εικόνες με εξαιρετική αντίθεση. Ο φακός για την κάμερα έχει κατασκευαστεί σύμφωνα με ένα σύστημα διασφάλισης ποιότητας πιστοποιημένο από την Carl Zeiss, σύμφωνα με τα πρότυπα ποιότητας της Carl Zeiss στη Γερμανία.

Σημειώσεις για την οθόνη LCD και το φακό

Η οθόνη LCD κατασκευάζεται χρησιμοποιώντας τεχνολογία εξαιρετικά υψηλής ακρίβειας έτσι ώστε πάνω από το 99,99% των πιξελ να είναι λειτουργικά για αποτελεσματική χρήση. Παρόλα αυτά, μπορεί να εμφανιστούν μερικές μικρές μαύρες ή/και φωτεινές κουκκίδες (με λευκό, κόκκινο, μπλε ή πράσινο χρώμα) στην οθόνη LCD. Οι κουκκίδες αυτές είναι φυσιολογικό επακόλουθο της διαδικασίας κατασκευής και δεν επηρεάζουν την εγγραφή.

Πληροφορίες για τη θερμοκρασία της κάμερας

Η κάμερα και η μπαταρία σας μπορεί να ζεσταθούν από τη συνεχόμενη χρήση, αλλά αυτό δεν αποτελεί δυσλειτουργία.

Πληροφορίες για την προστασία από την υπερθέρμανση

Ανάλογα με τη θερμοκρασία της κάμερας και της μπαταρίας, ίσως να μην μπορείτε να εγγράψετε ταινίες ή να απενεργοποιηθεί αυτόματα η κάμερα για να προστατευτεί.

Θα εμφανιστεί ένα μήνυμα στην οθόνη LCD πριν απενεργοποιηθεί η κάμερα ή δεν θα μπορείτε πλέον να εγγράψετε ταινίες.

Προειδοποίηση για τα πνευματικά δικαιώματα

Τα τηλεοπτικά προγράμματα, οι ταινίες, οι βιντεοταινίες και άλλο υλικό ενδεχομένως να διαθέτουν προστασία πνευματικών δικαιωμάτων. Η μη εξουσιοδοτημένη εγγραφή τέτοιων υλικών ενδεχομένως να έρχεται σε αντίθεση με τις διατάξεις της νομοθεσίας για τα πνευματικά δικαιώματα.

Καμία αποζημίωση για κατεστραμμένο περιεχόμενο ή αποτυχία εγγραφής

Η Sony αδυνατεί να παράσχει αποζημίωση για αποτυχία εγγραφής, απώλεια ή ζημιά εγγεγραμμένου περιεχομένου, λόγω δυσλειτουργίας της κάμερας ή του μέσου εγγραφής, κτλ.

Καθαρισμός της επιφάνειας της κάμερας

Καθαρίστε την επιφάνεια της κάμερας με ένα μαλακό πανί ελαφρώς βρεγμένο με νερό και κατόπιν σκουπίστε την επιφάνεια με ένα στεγνό πανί. Για την αποφυγή βλάβης στο φινιρίσμα ή στο περιβλήμα:

– Μην εκθέτετε την κάμερα σε χημικά προϊόντα όπως διαλυτικό, βενζίνη, οινόπνευμα, αναλώσιμα πανιά, εντομοαπωθητικό, αντιηλιακό ή εντομοκτόνο.

Σχετικά με τις απεικονίσεις

Οι απεικονίσεις που χρησιμοποιούνται σε αυτό το εγχειρίδιο είναι του DSC-W570 εκτός εάν σημειώνεται διαφορετικά.

Προδιαγραφές

Κάμερα

[Σύστημα]

Συσκευή εικόνας: 7,75 mm
(τύπου 1/2,3) έγχρωμο CCD,
φίλτρο πρωτεύοντος χρώματος

Συνολικός αριθμός pixel της
κάμερας:

Κατά προσέγγιση
16,4 Megapixel

Αριθμός ενεργών pixel της
κάμερας:

Κατά προσέγγιση
16,1 Megapixel

Φακός: Φακός Carl Zeiss Vario-
Tessar 5x ζουμ
f = 4,5 mm – 22,5 mm

(25 mm – 125 mm (ισοδύναμο
φίλμ 35 mm))

F2,6 (W) – F6,3 (T)

Κατά τη λήψη ταινιών (16:9):
28 mm – 140 mm

Κατά τη λήψη ταινιών (4:3):
34 mm – 170 mm

SteadyShot: Οπτικό

Έλεγχος έκθεσης: Αυτόματη
έκθεση, Επιλογή σκηνής
(12 λειτουργίες)

Ισορροπία λευκού: Αυτόματα, Φως
ημέρας, Συννεφιά, Φθορισμός
1/2/3, Πυράκτωση, Φλας, Ένα
πάτημα

Υποβρύχια ισορροπία λευκού:
Αυτόματα, Υποβρύχια 1/2, Ένα
πάτημα

Μεσοδιάστημα εγγραφών για
λειτουργία ριπής: Περίπου
1,0 δευτερόλεπτο

Μορφή αρχείου:

Ακίνητες εικόνες: JPEG (DCF
Έκδ. 2.0, Exif Έκδ. 2.3, MPF
Baseline), συμβατό με DPOF
Ταινίες: MPEG-4 Visual

Μέσο εγγραφής: Εσωτερική μνήμη
(περίπου 27 MB), "Memory
Stick Duo", κάρτες SD

Φλας: Εύρος φλας (Ευαισθησία
ISO (Συνιστώμενος δείκτης
έκθεσης) ρυθμισμένος στο
Auto):

Περίπου 0,2 m έως 3,7 m (W)

Περίπου 1,0 m έως 1,5 m (T)

[Υποδοχές σύνδεσης εισόδου και εξόδου]

Ακροδέκτης πολλαπλών χρήσεων:

Type3a (AV-out(SD/HD
Component)/USB/DC-in):

Έξοδος βίντεο

Έξοδος ήχου (Μonoφωνική)

Επικοινωνία USB

Επικοινωνία USB: Hi-Speed USB
(USB 2.0)

[Οθόνη LCD]

Οθόνη LCD:

DSC-W570: 6,7 cm (τύπου 2,7)
μονάδα TFT

DSC-W580: 7,5 cm (τύπου 3,0)
μονάδα TFT

Συνολικός αριθμός κουκκίδων:
230 400 (960 x 240) κουκκίδες

[Ισχύς, γενικά]

Ισχύς: Επαναφορτιζόμενη
μπαταρία NP-BN1, 3,6 V
Μετασηματιστής
εναλλασσόμενου ρεύματος AC-
LS5 (πωλείται χωριστά), 4,2 V

Κατανάλωση ισχύος (κατά τη
λήψη): 1,1 W

Θερμοκρασία λειτουργίας:
0°C έως 40°C

Θερμοκρασία αποθήκευσης:
-20°C έως +60°C

Διαστάσεις:

DSC-W570: 91,0 mm × 51,5 mm
× 19,1 mm (Π/Υ/Β, χωρίς
προεξοχές)

DSC-W580: 94,0 mm × 56,0 mm
× 19,1 mm (Π/Υ/Β, χωρίς
προεξοχές)

Βάρος (περιλαμβανομένης της
μπαταρίας NP-BN1, "Memory
Stick Duo"):

DSC-W570: Περίπου 116 g

DSC-W580: Περίπου 127 g

Μικρόφωνο: Μονοφωνικό

Ηχείο: Μονοφωνικό

Exif Print: Συμβατή

PRINT Image Matching III:
Συμβατή

Φορτιστής μπαταριών BC- CSN/BC-CSNB

Απαιτήσεις ισχύος: AC 100 V έως
240 V, 50/60 Hz, 2 W

Τάση εξόδου: DC 4,2 V, 0,25 A

Θερμοκρασία λειτουργίας:
0°C έως 40°C

Θερμοκρασία αποθήκευσης:
-20°C έως +60°C

Διαστάσεις: Περίπου 55 mm ×
24 mm × 83 mm (Π/Υ/Β)

Βάρος: Περίπου 55 g

Επαναφορτιζόμενη μπαταρία NP-BN1

Χρησιμοποιούμενη μπαταρία:

Μπαταρία ιόντων λιθίου

Μέγιστη τάση: Συνεχές ρεύμα 4,2 V

Ονομαστική τάση: Συνεχές ρεύμα
3,6 V

Μέγιστη τάση φόρτισης: Συνεχές
ρεύμα 4,2 V

Μέγιστο ρεύμα φόρτισης: 0,9 A

Χωρητικότητα:

τυπική: 2,3 Wh (630 mAh)

ελάχιστη: 2,2 Wh (600 mAh)

Ο σχεδιασμός και οι προδιαγραφές
υπόκεινται σε αλλαγή χωρίς
προειδοποίηση.

Εμπορικά σήματα

- Τα ακόλουθα σύμβολα είναι εμπορικά σήματα της Sony Corporation.
Cyber-shot, "Cyber-shot", "Memory Stick PRO Duo", "Memory Stick PRO-HG Duo", "Memory Stick Duo", TransferJet και το λογότυπο TransferJet
- Το Windows είναι εμπορικό σήμα κατατεθέν της Microsoft Corporation στις Ηνωμένες Πολιτείες της Αμερικής ή/και σε άλλες χώρες.
- Το Macintosh είναι σήμα κατατεθέν της Apple Inc.
- Το λογότυπο SDXC είναι εμπορικό σήμα της SD-3C, LLC.
- Επιπλέον, τα ονόματα των συστημάτων και προϊόντων που χρησιμοποιούνται σε αυτό το εγχειρίδιο είναι, σε γενικές γραμμές, εμπορικά σήματα ή σήματα κατατεθέντα των αντίστοιχων δημιουργών ή κατασκευαστών τους. Ωστόσο, σε αυτό το εγχειρίδιο τα σήματα TM ή ® δεν χρησιμοποιούνται σε όλες τις περιπτώσεις.

Πρόσθετες πληροφορίες σχετικά με το προϊόν αυτό και απαντήσεις σε συχνές ερωτήσεις μπορείτε να βρείτε στο διαδικτυακό τόπο υποστήριξης πελατών μας.

<http://www.sony.net/>

Εκτυπωμένο σε 70% ή περισσότερο ανακυκλωμένο χαρτί με χρήση μελανιού βασισμένου σε φυτικά έλαια, που δεν εμπεριέχει ΠΟΕ (Πητικές Οργανικές Ενώσεις).

Ευρωπαϊκή Εγγύηση SONY

|| Αγαπητέ πελάτη,

Σας ευχαριστούμε που αγοράσατε αυτό το προϊόν της Sony. Ελπίζουμε να μείνετε ικανοποιημένοι από τη χρήση του. Στην απίθανη περίπτωση που το προϊόν σας χρειαστεί σέρβις (επισκευή) κατά τη διάρκεια της εγγύησης, παρακαλείστε να επικοινωνήσετε με το κατάστημα αγοράς ή μ' ένα μέλος του δικτύου εξουσιοδοτημένων σέρβις μας (ASN) της Ευρωπαϊκής Οικονομικής Ζώνης (ΕΟΖ) ή και άλλων χωρών που αναφέρονται σ' αυτή την εγγύηση ή στα συνοδευόμενα αυτήν φυλλάδια (Περιοχή Κάλυψης της Εγγύησης). Μπορείτε να βρείτε λεπτομέρειες για τα μέλη του δικτύου μας ASN, στους τηλεφωνικούς καταλόγους, στους καταλόγους προϊόντων μας και στις ιστοσελίδες μας. Για να αποφύγετε κάθε περιττή ταλαιπωρία, σας συνιστούμε να διαβάσετε προσεκτικά το εγχειρίδιο χρήσης προτού να έρθετε σε επαφή με τον προμηθευτή σας ή το δίκτυο εξουσιοδοτημένων σέρβις μας.

|| Η Εγγύησή Σας

Η παρούσα εγγύηση ισχύει για το προϊόν της Sony που αγοράσατε, εφ' όσον κάτι τέτοιο αναφέρεται στα φυλλάδια που συνοδεύουν το προϊόν σας, υπό την προϋπόθεση ότι αγοράστηκε εντός της Περιοχής Κάλυψης της Εγγύησης.

Με την παρούσα, η Sony εγγυάται ότι το προϊόν είναι απαλλαγμένο από κάθε ελάττωμα σχετιζόμενο με τα υλικά ή την κατασκευή, για μια περίοδο ΕΝΟΣ ΕΤΟΥΣ από την ημερομηνία της αρχικής αγοράς. Η αρμόδια για να προσφέρει και εκπληρώσει την παρούσα εγγύηση, εταιρεία Sony, είναι αυτή που αναφέρεται σ' αυτήν την Εγγύηση ή στο συνοδευόν αυτής φυλλάδιο στη χώρα όπου επιδιώκεται η επισκευή κατά τη διάρκεια της εγγύησης. Εάν, εντός της περιόδου εγγύησης, αποδειχθεί ελαττωματικό το προϊόν (κατά την ημερομηνία της αρχικής αγοράς) λόγω ακατάλληλων υλικών ή κατασκευής, η Sony ή ένα μέλος του δικτύου Εξουσιοδοτημένων Σέρβις ASN της Περιοχής Κάλυψης της Εγγύησης θα επισκευάσει ή θα αντικαταστήσει (κατ' επιλογή της Sony) χωρίς επιβάρυνση για εργατικά ή ανταλλακτικά, το προϊόν ή τα ελαττωματικά εξαρτήματα του, εντός εύλογου χρόνου, βάσει των όρων και συνθηκών που εκτίθενται παρακάτω. Η Sony και τα μέλη του δικτύου Εξουσιοδοτημένων Σέρβις ASN μπορούν να αντικαταστήσουν ελαττωματικά προϊόντα ή εξαρτήματα με νέα ή ανακυκλωμένα προϊόντα ή εξαρτήματα. Όλα τα προϊόντα και εξαρτήματα που έχουν αντικατασταθεί γίνονται ιδιοκτησία της Sony.

Όροι

1. Επισκευές δυνάμει της παρούσας εγγύησης θα παρέχονται μόνο εάν προσκομισθεί το πρωτότυπο τιμολόγιο ή η απόδειξη πώλησης (με την ένδειξη της ημερομηνίας αγοράς, του μοντέλου του προϊόντος και της επωνυμίας του εμπόρου) μαζί με το ελαττωματικό προϊόν εντός της περιόδου εγγύησης. Η Sony και τα μέλη του δικτύου Εξουσιοδοτημένων Σέρβις ASN μπορούν να αρνηθούν τη δωρεάν επισκευή κατά την περίοδο εγγύησης εάν δεν προσκομισθούν τα προαναφερόμενα έγγραφα ή εάν δεν προκύπτουν από αυτά η ημερομηνία αγοράς, το προϊόν ή το μοντέλο του προϊόντος ή η επωνυμία του εμπόρου. Η παρούσα εγγύηση δεν ισχύει εάν ο τύπος του μοντέλου ή ο σειριακός αριθμός του προϊόντος έχει αλλοιωθεί, διαγραφεί, αφαιρεθεί ή καταστεί δυσανάγνωστος.
2. Για να αποφευχθεί βλάβη ή απώλεια / διαγραφή σε αφαιρούμενα ή αποσπώμενα μέσα ή εξαρτήματα αποθήκευσης δεδομένων, οφείλετε να τα αφαιρέσετε πριν παραδώσετε το προϊόν σας για επισκευή κατά τη περίοδο εγγύησης.
3. Η παρούσα εγγύηση δεν καλύπτει τα έξοδα και τους κινδύνους μεταφοράς που συνδέονται με τη μεταφορά του προϊόντος σας προς και από τη Sony ή μέλος του δικτύου ASN.

GR

4. Η παρούσα εγγύηση δεν καλύπτει τα εξής:

- Περιοδική συντήρηση και επισκευή ή αντικατάσταση εξαρτημάτων ως αποτέλεσμα φυσιολογικής φθοράς.
- Αναλώσιμα (συστατικά μέρη για τα οποία προβλέπεται περιοδική αντικατάσταση κατά τη διάρκεια ζωής ενός προϊόντος όπως μη επαναφορτιζόμενες μπαταρίες, φυσίγγια εκτύπωσης, γραφίδες, λάμπες, καλώδια κλπ.),
- Ζημιές ή ελαττώματα που προκλήθηκαν λόγω χρήσης, λειτουργίας ή χειρισμού ασύμβατων με την κανονική ατομική ή οικιακή χρήση,
- Ζημιές ή αλλαγές στο προϊόν που προκλήθηκαν από:
 - Κακή χρήση, συμπεριλαμβανομένου:
 - * του χειρισμού που επιφέρει φυσική, αισθητική ή επιφανειακή ζημιές ή αλλαγές στο προϊόν ή βλάβη σε οθόνες υγρών κρυστάλλων
 - * μη κανονική ή μη σύμφωνη με τις οδηγίες της Sony εγκατάσταση ή χρήση του προϊόντος
 - * μη συντήρηση του προϊόντος σύμφωνα με τις οδηγίες σωστής συντήρησης της Sony
 - * εγκατάσταση ή χρήση του προϊόντος με τρόπο μη σύμφωνο με τις τεχνικές προδιαγραφές και τα πρότυπα ασφαλείας που ισχύουν στη χώρα όπου έχει εγκατασταθεί και χρησιμοποιείται το προϊόν.

- Μολύνσεις από ιούς ή χρήση του προϊόντος με λογισμικό που δεν παρέχεται με το προϊόν ή λανθασμένη εγκατάσταση του λογισμικού.
- Την κατάσταση ή τα ελαττώματα των συστημάτων με τα οποία χρησιμοποιείται ή στα οποία ενσωματώνεται το προϊόν εκτός από άλλα προϊόντα της Sony ειδικά σχεδιασμένα για να χρησιμοποιούνται με το εν λόγω προϊόν.
- Χρήση του προϊόντος με εξαρτήματα, περιφερειακό εξοπλισμό και άλλα προϊόντα των οποίων ο τύπος, η κατάσταση και το πρότυπο δεν συνιστώνται από τη Sony.
- Επισκευή ή επιχειρηθείσα επισκευή από άτομα που δεν είναι μέλη της Sony ή του δικτύου ASN.
- Ρυθμίσεις ή προσαρμογές χωρίς την προηγούμενη γραπτή συγκατάθεση της Sony, στις οποίες συμπεριλαμβάνονται:
 - * η αναβάθμιση του προϊόντος πέρα από τις προδιαγραφές ή τα χαρακτηριστικά που περιγράφονται στο εγχειρίδιο χρήσης ή
 - * οι τροποποιήσεις του προϊόντος με σκοπό να συμμορφωθεί προς εθνικές ή τοπικές τεχνικές προδιαγραφές και πρότυπα ασφαλείας που ισχύουν σε χώρες για τις οποίες το προϊόν δεν είχε σχεδιαστεί και κατασκευαστεί ειδικά.
- Αμέλεια.

- Ατυχήματα, πυρκαγιά, υγρά, χημικές και άλλες ουσίες, πλημμύρα, δονήσεις, υπερβολική θερμοότητα, ακατάλληλο εξαιρισμό, υπέρταση, υπερβολική ή εσφαλμένη τροφοδοσία ή τάση εισόδου, ακτινοβολία, ηλεκτροστατικές εκκενώσεις συμπεριλαμβανομένου του κεραυνού, άλλων εξωτερικών δυνάμεων και επιδράσεων.

5. Η παρούσα εγγύηση καλύπτει μόνο τα υλικά μέρη του προϊόντος. Δεν καλύπτει το λογισμικό (είτε της Sony, είτε τρίτων κατασκευαστών) για το οποίο παρέχεται ή πρόκειται να ισχύσει μια άδεια χρήσης από τον τελικό χρήστη ή χωριστές δηλώσεις εγγύησης ή εξαιρέσεις από την εγγύηση.

Εξαιρέσεις και περιορισμοί

Με εξαίρεση των όσων αναφέρονται ανωτέρω, η Sony δεν παρέχει καμία εγγύηση (ρητή, σιωπηρή, εκ του νόμου ή άλλη) όσον αφορά την ποιότητα, την επίδοση, την ακρίβεια, την αξιοπιστία, την καταλληλότητα του προϊόντος ή του λογισμικού που παρέχεται ή συνοδεύει το προϊόν, για συγκεκριμένο σκοπό. Εάν η ισχύουσα νομοθεσία απαγορεύει πλήρως ή μερικώς την παρούσα εξαίρεση, η Sony εξαιρεί ή περιορίζει την εγγύηση της μόνο στη μέγιστη έκταση που επιτρέπει η ισχύουσα νομοθεσία. Οποιαδήποτε εγγύηση η οποία δεν εξαιρείται πλήρως (στο μέτρο που το επιτρέπει ο ισχύων νόμος) θα περιορίζεται στη διάρκεια ισχύς της παρούσας εγγύησης.

Η μοναδική υποχρέωση της Sony σύμφωνα με την παρούσα εγγύηση είναι η επισκευή ή η αντικατάσταση προϊόντων που υπόκεινται στους όρους και συνθήκες της εγγύησης. Η Sony δεν ευθύνεται για οποιαδήποτε απώλεια ή ζημιά που σχετίζεται με τα προϊόντα, το σέρβις, την παρούσα εγγύηση, συμπεριλαμβανομένων των οικονομικών και άυλων απωλειών, του τιμήματος που καταβλήθηκε για την αγορά του προϊόντος, της απώλειας κερδών, εισοδήματος, δεδομένων, απόλαυσης ή χρήσης του προϊόντος ή οποιωνδήποτε συνδεδεμένων προϊόντων – της άμεσης, παρεμπιπτούσας ή επακόλουθης απώλειας ή ζημίας ακόμη και αν αυτή η απώλεια ή ζημία αφορά σε:

- Μειωμένη λειτουργία ή μη λειτουργία του προϊόντος ή συνδεδεμένων προϊόντων λόγω ελαττωμάτων ή μη διαθεσιμότητας κατά την περίοδο που αυτό βρίσκεται στη Sony ή σε μέλος του δικτύου ASN, η οποία προκάλεσε διακοπή διαθεσιμότητας του προϊόντος, απώλεια χρόνου χρήστη ή διακοπή της εργασίας.
- Παροχή ανακριβών πληροφοριών που ζητήθηκαν από το προϊόν ή από συνδεδεμένα προϊόντα.
- Ζημιά ή απώλεια λογισμικών προγραμμάτων ή αφαιρούμενων μέσων αποθήκευσης δεδομένων ή
- Μολύνσεις από ιούς ή άλλες αιτίες.

GR

Τα ανωτέρω ισχύουν για απώλειες και ζημιές, που υπόκεινται σε οιοδήποτε γενικές αρχές δικαίου, συμπεριλαμβανομένης της αμέλειας ή άλλων αδικοπραξιών, αθέτησης σύμβασης, ρητής ή σιωπηρής εγγύησης, και απόλυτης ευθύνης (ακόμα και για θέματα για τα οποία η Sony ή μέλος του δικτύου ASN έχει ειδοποιηθεί για τη δυνατότητα πρόκλησης τέτοιων ζημιών).

Στο μέτρο που η ισχύουσα νομοθεσία απαγορεύει ή περιορίζει αυτές τις εξαιρέσεις ευθύνης, η Sony εξαιρεί ή περιορίζει την ευθύνη της μόνο στη μέγιστη έκταση που της επιτρέπει η ισχύουσα νομοθεσία. Για παράδειγμα, μερικά κράτη απαγορεύουν την εξαίρεση ή τον περιορισμό ζημιών που οφείλονται σε αμέλεια, σε βαριά αμέλεια, σε εκ προθέσεως παράπτωμα, σε δόλο και παρόμοιες πράξεις. Σε καμία περίπτωση, η ευθύνη της Sony κατά την παρούσα εγγύηση, δεν υπερβαίνει την τιμή που καταβλήθηκε για την αγορά του προϊόντος, ωστόσο αν η ισχύουσα νομοθεσία επιτρέπει μόνο περιορισμούς ευθυνών υψηλότερου βαθμού, θα ισχύουν οι τελευταίοι.

Τα επιφυλασσόμενα νόμιμα δικαιώματά σας

Ο καταναλωτής έχει έναντι της Sony τα δικαιώματα που απορρέουν από την παρούσα εγγύηση, σύμφωνα με τους όρους που περιέχονται σε αυτήν, χωρίς να παραβιάζονται τα δικαιώματά του που πηγάζουν από την ισχύουσα εθνική νομοθεσία σχετικά με την πώληση καταναλωτικών προϊόντων. Η παρούσα εγγύηση δεν θίγει τα νόμιμα δικαιώματα που ενδεχομένως να έχετε, ούτε εκείνα που δεν μπορούν να εξαιρεθούν ή να περιοριστούν, ούτε δικαιώματά σας εναντίον των προσώπων από τα οποία αγοράσατε το προϊόν. Η διεκδίκηση οποιωνδήποτε δικαιωμάτων σας εναπόκειται αποκλειστικά σε εσάς.

Sony Hellas A.E.E.

Βασ. Σοφίας 1
151 24 Μαρούσι

Τμήμα Εξυπηρέτησης Πελατών Sony

Τηλ. 801 11 92000
e-mail : cic-greece@eu.sony.com

Version 01.2009

