

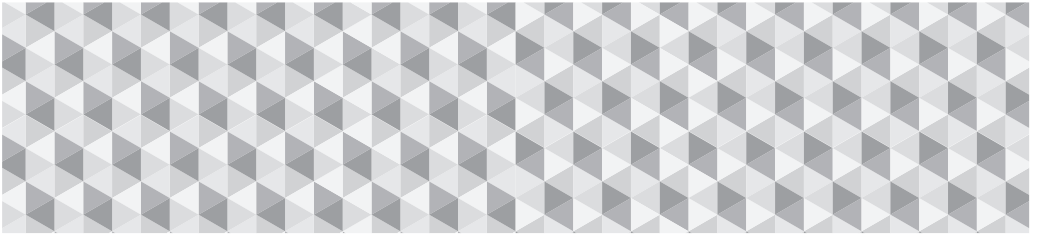

HT-J5500  
HT-J5550W

User manual

# 5.1CH Blu-ray™ Home Entertainment System



imagine the possibilities

Thank you for purchasing this Samsung product.  
To receive more complete service, please register your product at

[www.samsung.com/register](http://www.samsung.com/register)

# Safety Information

 The following also applies to the Wireless Receiver Module (SWA-7000).

## CAUTION

### RISK OF ELECTRIC SHOCK. DO NOT OPEN

CAUTION: TO REDUCE THE RISK OF ELECTRIC SHOCK, DO NOT REMOVE THE COVER (OR BACK). THERE ARE NO USER SERVICEABLE PARTS INSIDE. REFER ALL SERVICING TO QUALIFIED PERSONNEL.



This symbol indicates that high voltage is present inside. It is dangerous to make any kind of contact with any internal part of this product.



This symbol indicates that important literature concerning operation and maintenance has been included with this product.

- The slots and openings in the cabinet and in the back or bottom are provided for necessary ventilation. To ensure reliable operation of this apparatus, and to protect it from overheating, these slots and openings must never be blocked or covered.
  - Do not place this apparatus in a confined space, such as a bookcase, or built-in cabinet, unless proper ventilation is provided.
  - Do not place this apparatus near or over a radiator or heat register, or where it is exposed to direct sunlight.
  - Do not place vessels (vases etc.) containing water on this apparatus. A water spill can cause a fire or electric shock.
- Do not expose this apparatus to rain or place it near water (near a bathtub, washbowl, kitchen sink, or laundry tub, in a wet basement, or near a swimming pool, etc.). If this apparatus accidentally gets wet, unplug it and contact an authorized dealer immediately.
- This apparatus uses batteries. In your community, there might be environmental regulations that require you to dispose of these batteries properly. Please contact your local authorities for disposal or recycling information.
- Do not overload wall outlets, extension cords or adaptors beyond their capacity, since this can result in fire or electric shock.
- Route power-supply cords so that they are not likely to be walked on or pinched by items placed on or against them. Pay particular attention to cords at the plug end, at wall outlets, and the point where they exit from the apparatus.
- To protect this apparatus from a lightning storm, or when it is left unattended and unused for long periods of time, unplug it from the wall outlet and disconnect the antenna or cable system. This will prevent damage to the set due to lightning and power line surges.
- Before connecting the AC power cord to the DC adaptor outlet, make sure the voltage designation of the DC adaptor corresponds to the local electrical supply.
- Never insert anything metallic into the open parts of this apparatus. Doing so may create a danger of electric shock.
- To avoid electric shock, never touch the inside of this apparatus. Only a qualified technician should open this apparatus.
- Make sure to plug the power cord in until it is firmly seated. When unplugging the power cord from a wall outlet, always pull on the power cord's plug. Never unplug by pulling on the power cord. Do not touch the power cord with wet hands.
- If this apparatus does not operate normally - in particular, if there are any unusual sounds or smells coming from it - unplug it immediately and contact an authorized dealer or service centre.
- Maintenance of Cabinet.
  - Before connecting other components to this product, be sure to turn them off.
  - If you move your product suddenly from a cold place to a warm place, condensation may occur on the operating parts and lens and cause abnormal disc playback. If this occurs, unplug the product, wait for two hours, and then connect the plug to the power outlet. Then, insert the disc, and try to play back again.
- Be sure to pull the power plug out of the outlet if the product is to remain unused or if you are leaving the house for an extended period of time (especially when children, elderly, or disabled people will be left alone in the house).
  - Accumulated dust can cause an electric shock, an electric leakage, or a fire by causing the power cord to generate sparks and heat or the insulation to deteriorate.
- Contact an authorized service centre for information if you intend to install your product in a location with heavy dust, high or low temperatures, high humidity, chemical substances, or where it will operate 24 hours a day such as in an airport, a train station, etc. Failing to do so may lead to serious damage of your product.
- Use only a properly grounded plug and wall outlet.
  - An improper ground may cause electric shock or equipment damage. (Class I Equipment only.)

- To turn this apparatus off completely, you must disconnect it from the wall outlet. Consequently, the wall outlet and power plug must be readily accessible at all times.
- Do not allow children to hang on the product.
- Store the accessories (battery, etc.) in a location safely out of the reach of children.
- Do not install the product in an unstable location such as a shaky self, a slanted floor, or a location exposed to vibration.
- Do not drop or strike the product. If the product is damaged, disconnect the power cord and contact a service centre.
- To clean this apparatus, unplug the power cord from the wall outlet and wipe the product using a soft, dry cloth. Do not use any chemicals such as wax, benzene, alcohol, thinners, insecticide, air fresheners, lubricants, or detergent. These chemicals can damage the appearance of the product or erase the printing on the product.
- Do not expose this apparatus to dripping or splashing. Do not put objects filled with liquids, such as vases on the apparatus.
- Do not dispose of batteries in a fire.
- Do not plug multiple electric devices into the same wall socket. Overloading a socket can cause it to overheat, resulting in a fire.
- There is danger of an explosion if you replace the batteries used in the remote with the wrong type of battery. Replace only with the same or equivalent type.

**WARNING :**

- TO PREVENT THE SPREAD OF FIRE, KEEP CANDLES AND OTHER ITEMS WITH OPEN FLAMES AWAY FROM THIS PRODUCT AT ALL TIMES.
- To reduce the risk of fire or electric shock, do not expose this appliance to rain or moisture.



**CLASS 1 LASER PRODUCT**

This product is classified as a CLASS 1 LASER product. Use of controls, adjustments or performance of procedures other than those specified herein may result in hazardous radiation exposure.

**CAUTION :**

- INVISIBLE LASER RADIATION WHEN OPEN AND INTERLOCKS DEFEATED, AVOID EXPOSURE TO BEAM.

CLASS 1	LASER PRODUCT
KLASSE 1	LASER PRODUKT
LUOKAN 1	LASER LAITE
KLASS 1	LASER APPARAT
PRODUCTO	LÄSER CLASE 1

**3D Precautions**

**IMPORTANT HEALTH AND SAFETY INFORMATION FOR 3D PICTURES.**

Read and understand the following safety information before using the 3D function.

- Some viewers may experience discomfort while viewing 3D TV such as dizziness, nausea, and headaches. If you experience any such symptom, stop viewing 3D TV, remove the 3D Active Glasses, and rest.
- Watching 3D images for an extended period of time may cause eye strain. If you feel eye strain, stop viewing 3D TV, remove your 3D Active Glasses, and rest.
- A responsible adult should frequently check on children who are using the 3D function. If there are any reports of tired eyes, headaches, dizziness, or nausea, have the child stop viewing 3D TV and rest.
- Do not use the 3D Active Glasses for other purposes (such as general eyeglasses, sunglasses, protective goggles, etc.)
- Do not use the 3D function or 3D Active Glasses while walking or moving around. Using the 3D function or 3D Active Glasses while moving around may cause you to bump into objects, trip, and/or fall, and cause serious injury.
- If you want to enjoy 3D content, connect a 3D device (3D compliant AV receiver or TV) to the product's HDMI OUT port using a high-speed HDMI cable. Put on 3D glasses before playing the 3D content.
- The product outputs 3D signals only through an HDMI cable connected to the HDMI OUT port.
- The video resolution in 3D play mode is limited to the resolution of the original 3D video. You cannot change the resolution to your preference.
- Some functions such as BD Wise, screen size adjustment, and resolution adjustment may not operate properly in 3D play mode.
- You must use a high-speed HDMI cable for proper output of the 3D signal.
- Stay at least three times the width of the screen from the TV when watching 3D images. For example, if you have a 46 inch screen, stay 3.5 meters from the screen.
- Place the 3D video screen at eye level for the best 3D picture.
- When the product is connected to some 3D devices, the 3D effect may not function properly.
- This product does not convert 2D content into 3D.
- "Blu-ray 3D" and "Blu-ray 3D" logo are trademarks of the Blu-ray Disc Association.

# Contents

## GETTING STARTED

- 5 Accessories
- 5 Speaker Components
- 6 Front Panel
- 7 Rear Panel
- 8 Remote Control

## CONNECTIONS

- 9 Connecting the Speakers
- 13 Connecting to a TV and External Devices
- 14 Connecting to a Network Router

## SETTINGS

- 15 The Initial Settings Procedure
- 16 The Home Screen at a Glance
- 16 Accessing the Settings Screen
- 17 Settings Menu Functions
- 20 Radio Setup
- 22 Network Setup
- 25 Wi-Fi Direct
- 26 Upgrading Software
- 27 Setting Up DLNA

## PLAYING CONTENT

- 28 Switching the Source Device
- 28 Playing Commercial Discs
- 28 Playing a Disc with User Recorded Content
- 29 Playing Files on a USB Device
- 30 Controlling Video Playback
- 32 Playing a Pre-Recorded Commercial Audio Disc
- 32 Controlling Music Playback
- 34 Playing Photo Content
- 34 Using Bluetooth
- 36 Using the Special Effects Remote Control Buttons

## NETWORK SERVICES

- 37 Using BD-LIVE™
- 37 Using DLNA
- 37 Apps
- 38 Using Opera TV Store
- 39 Screen Mirroring

## APPENDIX

- 40 Additional Information
- 41 Disk and Format Compatibility
- 46 Troubleshooting
- 49 Specifications
- 51 Licences

### Wiring the Main Power Supply Plug (UK Only)

**IMPORTANT NOTICE :** The mains lead on this equipment is supplied with a moulded plug incorporating a fuse. The value of the fuse is indicated on the pin face of the plug and if it requires replacing, a fuse approved to BS1362 of the same rating must be used. Never use the plug with the fuse cover removed. If the cover is detachable and a replacement is required, it must be of the same colour as the fuse fitted in the plug. Replacement covers are available from your dealer. If the fitted plug is not suitable for the power points in your house or the cable is not long enough to reach a power point, you should obtain a suitable safety approved extension lead or consult your dealer for assistance. However, if there is no alternative to cutting off the plug, remove the fuse and then safely dispose of the plug. Do not connect the plug to a mains socket as there is a risk of shock hazard from the bared flexible cord. Never attempt to insert bare wires directly into a mains socket. A plug and fuse must be used at all times.

**IMPORTANT :** The wires in the mains lead are coloured in accordance with the following code:– BLUE = NEUTRAL BROWN = LIVE As these colours may not correspond to the coloured markings identifying the terminals in your plug, proceed as follows:–The wire coloured BLUE must be connected to the terminal marked with the letter N or coloured BLUE or BLACK. The wire coloured BROWN must be connected to the terminal marked with the letter L or coloured BROWN or RED.

**IMPORTANT : DO NOT CONNECT EITHER WIRE TO THE EARTH TERMINAL WHICH IS MARKED WITH LETTER E OR BY THE EARTH SYMBOL , OR COLOURED GREEN OR GREEN AND YELLOW.**





# Getting Started

- Figures and illustrations in this User Manual are provided for reference only and may differ from actual product appearance.
- An administration fee may be charged if either
  - a. an engineer is called out at your request and there is no defect in the product (i.e. where you have failed to read this user manual)
  - b. you bring the unit to a repair centre and there is no defect in the product (i.e. where you have failed to read this user manual).
- The amount of such administration charge will be advised to you before any work or home visit is carried out.

Check the box for the accessories and speaker components listed or shown below.





## Accessories

- Remote Control
- User Manual
- Batteries (AAA size)

	
Power Cable	FM Antenna

## Speaker Components

HT-J5500

			
Front x 2	Surround x 2	Centre	
			
Front x 2	Surround x 2	Speaker Cable x 6	Subwoofer

# Getting Started

HT-J5550W

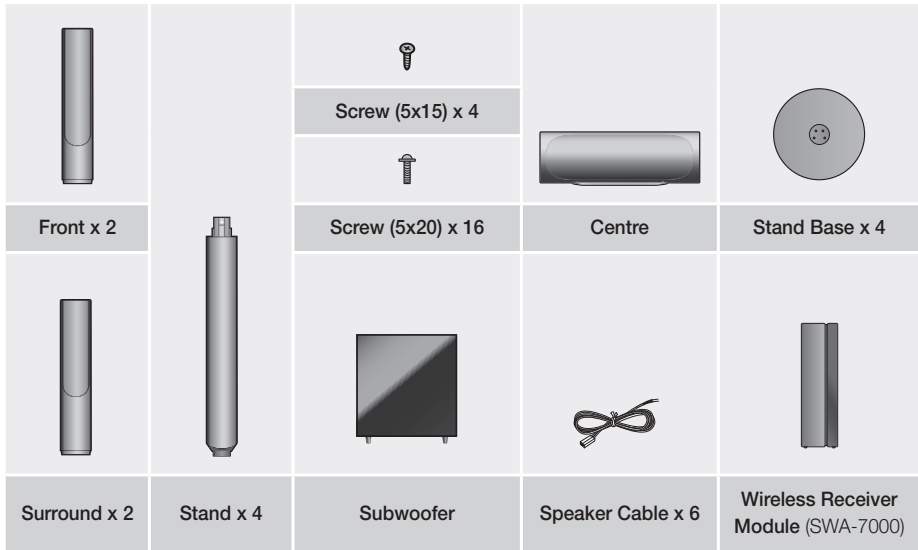

## Front Panel

### DISPLAY ICONS

	FUNCTION		STOP		PLAY/PAUSE
	OPEN/ CLOSE		VOLUME CONTROL		POWER

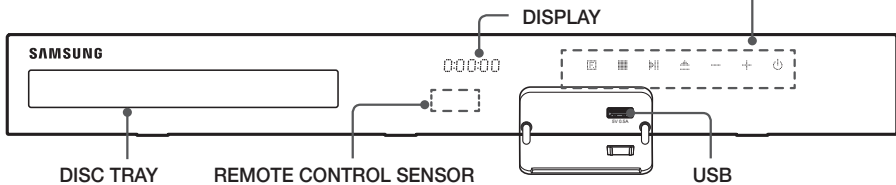

- When the product is on, do not let children touch the product's surface. It will be hot.
- To upgrade the product's software through the USB jack, you must use a USB flash drive.
- When the product displays a Blu-ray Disc menu, you cannot start the movie by pressing the button on the product or the remote. To play the movie, you must select Play Movie or Start in the disc menu, and then press the button.
- If you are using the Internet or are playing content from a USB device on your TV through the home cinema, you cannot select the **BD/DVD** mode with the **FUNCTION** button. To select the **BD/DVD** mode, exit the Internet or stop the content you are playing on the TV, and then select the **BD/DVD** mode.

## Rear Panel

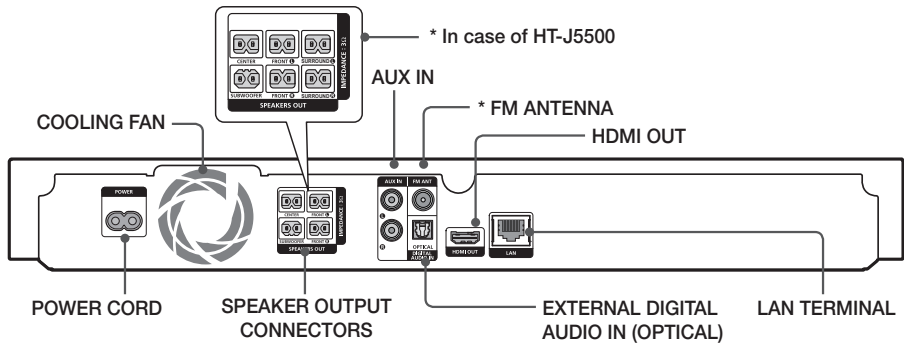

### \* Connecting the FM Antenna

1. Connect the supplied FM antenna to the FM ANT Jack.
  2. Slowly move the antenna wire around until you find a location where reception is good, then fasten it to a wall or other rigid surface.
- 📎 Maintain a minimum of 10 cm of clear space on all sides of the home cinema to ensure adequate ventilation. Do not obstruct the cooling fan or ventilation holes.
  - 📎 This product does not receive AM broadcasts.

# Getting Started

## Remote Control

### Tour of the Remote Control

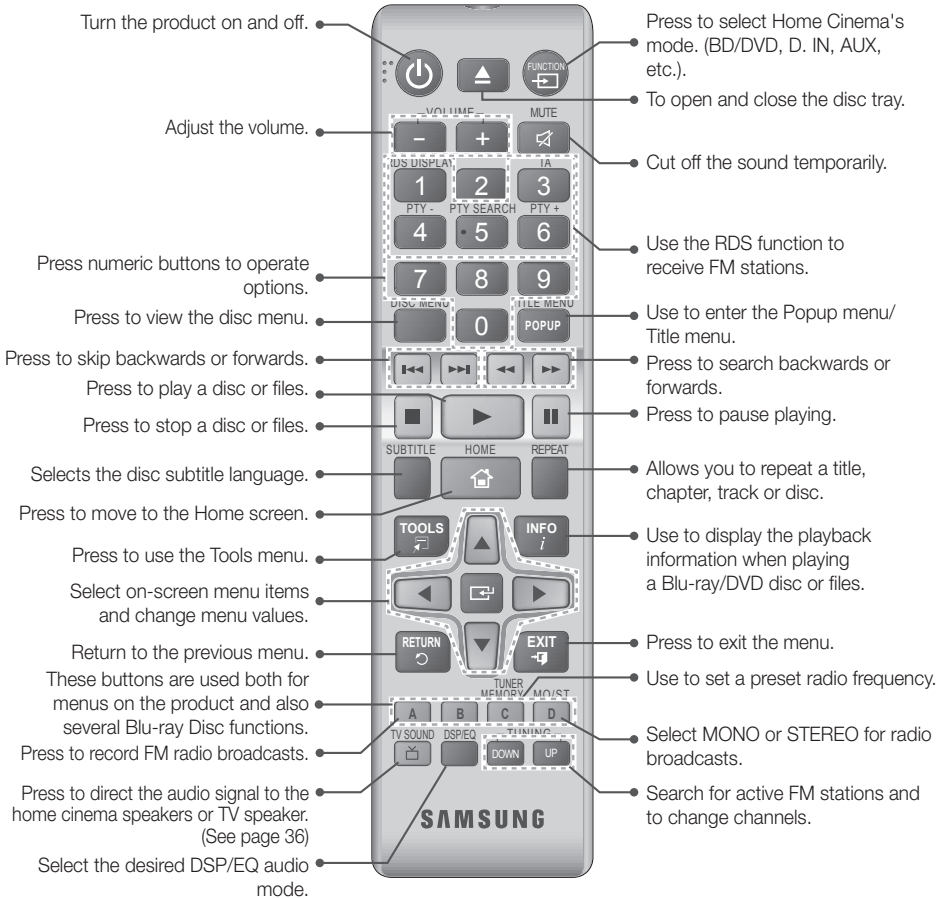

### Installing batteries in the Remote Control

- ✎ Make sure to match the "+" and "-" ends of the batteries with the diagram inside the compartment.
- ✎ Assuming typical usage, the batteries last for about one year.
- ✎ The remote control can be used up to approximately 7 meters from the product in a straight line.

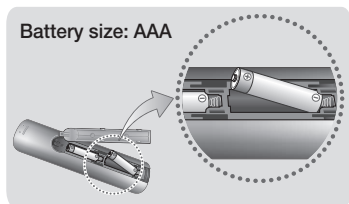

# Connections

This section describes various methods of connecting the product to other external components. Before moving or installing the product, be sure to turn off the power and disconnect the power cord.

## Connecting the Speakers

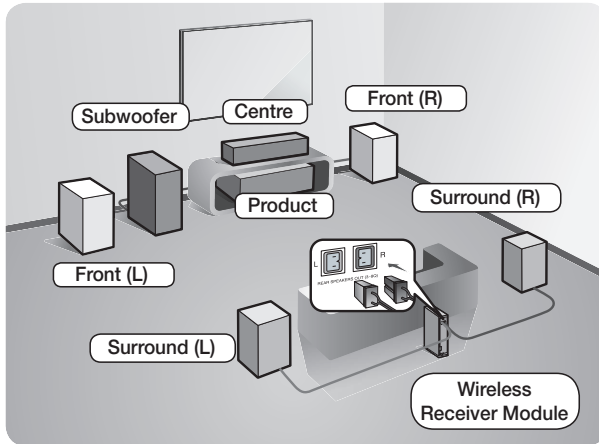

### Position of the product

Place it on a stand or cabinet shelf, or under the TV stand.

### Selecting the Listening Position

The listening position should be located about 2.5 to 3 times the TV's screen size away from the TV. For example, if you have a 46 inch screen, locate the listening position 2.92 to 3.50 meters from the screen.

Connections

\* The Wireless Receiver Module applies to HT-J5550W only.

Front Speakers	Place these speakers in front of your listening position, facing inwards (about 45°) toward you. Place the front speakers so that their tweeters will be at the same height as your ear. Align the front face of the front speakers with the front face of the centre speaker or place them slightly in front of the centre speakers.
Centre Speaker	It is best to install the centre speaker at the same height as the front speakers. You can also install it directly over or under the TV.
Surround Speakers	Place these speakers to the side of your listening position. If there isn't enough room, place these speakers so they face each other. Position them about 60 to 90cm above your ear, facing slightly downward. * Unlike the front and centre speakers, the surround speakers are used mainly for sound effects. Sound will not come from them all the time.
Subwoofer	The position of the subwoofer is not so critical. Place it anywhere you like.

\* Surround speakers must be connected to the wireless receiver module. (HT-J5550W only)

\* The appearance of your speakers may differ from the illustrations in this manual.

\* Each speaker has a coloured label on its back or underside. Each cable has a single coloured band near its end. Match the band on each cable to the speaker label by colour, and then connect the cable to the speaker. See page 10 for exact instructions.

# Connections

## Installing the Speakers on the Tallboy Stand

### \* HT-J5550W only

1. Turn the Stand Base upside-down and connect it to the Stand.
2. Use the driver to fasten the screws (5x20) on the 4 marked holes.

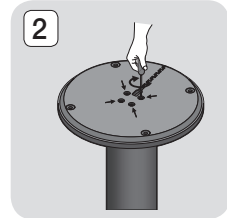
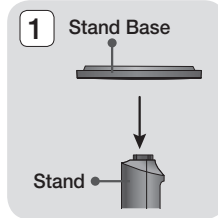

3. Straighten the provided speaker cable and run it through the centre hole of the Stand Base. Pull the cable out from the hole of the stand pole.
4. Connect the upper Speaker to the assembled Stand.

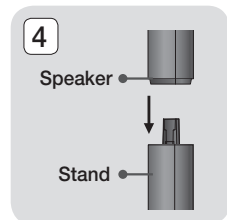
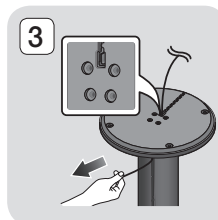

5. Insert a screw (5x15) and fasten it clockwise through the hole on the rear of the speaker using a screwdriver.
6. Arrange the speaker cable along the groove on the rear side of the stand pole.

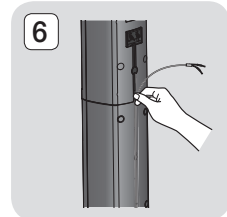

7. Connect the arranged speaker cables to the port on the speaker's rear side while matching their colours.
8. This is the appearance after the speaker is installed. Follow this steps to install other speaker.

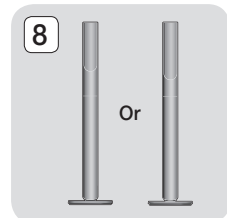
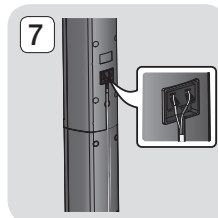

## Speaker Cable Connections

1. Match each speaker cable bundle to the correct speaker by matching the coloured band on each bundle to the coloured sticker on the bottom or back of each speaker.
2. Connect the speaker wire plugs from each speaker to the back of the product by matching the coloured band on each cable to the colours of the speaker jacks. When connecting, make sure to match label colour on the back of speaker.

HT-J5500

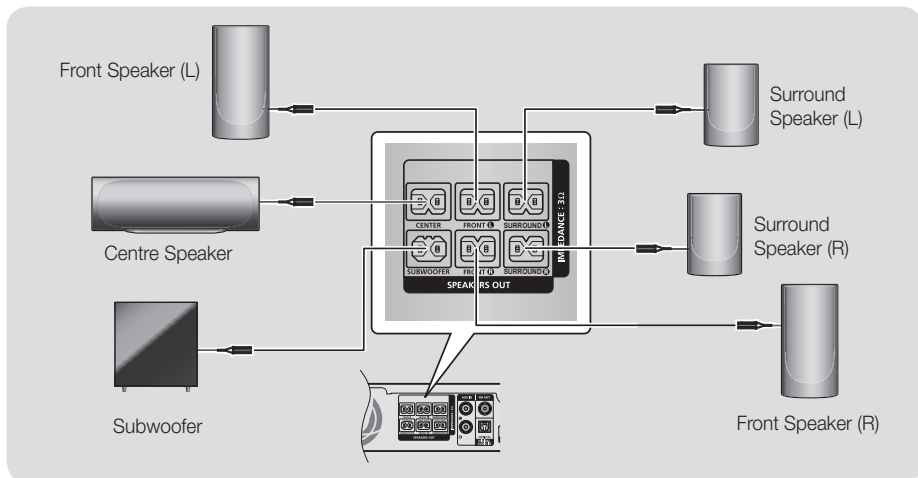

HT-J5550W

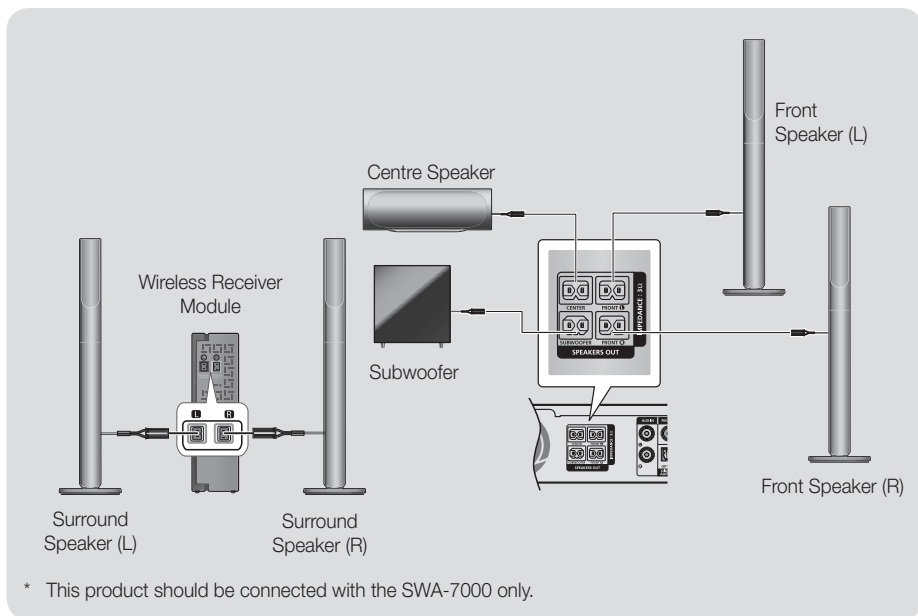

# Connections

- ✎ If you place a speaker near your TV set, the screen colour may be distorted because of the magnetic field.
- ✎ Place the wireless receiver module at the rear of the listening position. If the wireless receiver module is too close to the product, sound from the speakers may be disrupted because of interference.
- ✎ If you use a device such as a microwave oven, wireless LAN Card, Bluetooth device, or any other device near the product, sound from the speakers may be disrupted because of interference.
- ✎ The maximum transmission distance from the product to the wireless receiver module is about 10m, but may vary depending on your operating environment. If a steel-concrete wall or metallic wall is between the product and the wireless receiver module, the system may not operate at all, because the radio waves cannot penetrate metal.
- ✎ If the product doesn't make a wireless connection, you need to run an ID Set between the product and wireless receiver module. With the product turned off, press "0"→"1"→"3"→"5" on the remote control. Turn on the wireless receiver module. Then, press and hold the "**ID SET**" button on the back of the wireless receiver module for 5 seconds, and then turn the product on.

## | CAUTION |

- ▶ If you want to install the speakers on the wall, fasten screws or nails (not provided) firmly to the wall wherever you want to hang a speaker, and then, using the hole in the rear of each speaker, carefully hang each speaker on a screw or nail.
- ▶ Do not let children play with or near the speakers. They could get hurt if a speaker falls.
- ▶ When connecting the speaker wires to the speakers, make sure that the polarity (+/-) is correct.
- ▶ Keep the subwoofer speaker out of reach of children to prevent children from inserting their hands or alien substances into the duct (hole) of the subwoofer speaker.
- ▶ Do not hang the subwoofer on the wall by the duct (hole).
- ▶ The wireless receiving antenna is built into the wireless receiver module. Keep it away from water and moisture.
- ▶ For optimal listening performance, make sure that the area around the wireless receiver module location is clear of any obstructions.
- ▶ In 2-CH mode, you will hear no sound from the wireless surround speakers.



## Connecting to a TV and External Devices

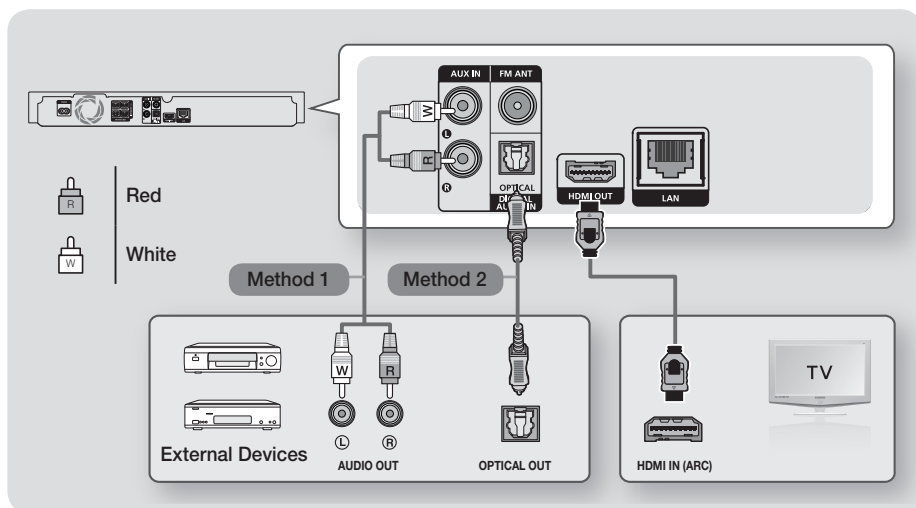

### Connecting to a TV

Connect an HDMI cable (not supplied) from the HDMI OUT jack on the back of the product to the HDMI IN jack on your TV. If the TV supports ARC, you can hear the audio from your TV through the home cinema with only this cable connected. See page 18 in this manual and the section on ARC in your TV's user's manual for details.

### Connecting to External Devices

Two methods of connecting external devices to your home cinema are explained below.

#### Method 1 AUX IN : Connecting an External Analogue Component

Using an RCA audio cable (not supplied), connect the AUDIO In jack on the product to the AUDIO Out jack on the external analogue component. ⇒ Select the **AUX** mode.

- Be sure to match the colours on the cable plugs to the colours on the input and output jacks.

#### Method 2 OPTICAL : Connecting an External Digital Audio Component

Use to connect the digital audio output of digital signal components such as Cable Boxes and Satellite Receivers (Set-Top-Boxes) to the home cinema. Using a digital optical cable (not supplied), connect the Optical Digital Audio In jack on the product to the Digital Optical Out jack of the external digital device using a digital optical cable. ⇒ Select the **D. IN** mode.

- 🔗 To see video from your Cable Box/Satellite receiver, you must connect its video output directly to your TV.
- 🔗 This system supports Digital sampling frequencies of 32 kHz or higher from external digital components.
- 🔗 This system supports only DTS and Dolby Digital audio. MPEG audio, a bitstream format, is not supported.

### Selecting an External Device to Use

To select an external device after you have connected it, press the **FUNCTION** button. Each time you press the button, the mode changes in this order : **BD/DVD** → **D. IN** → **AUX** → **FM** → **BT**

# Connections

## Connecting to a Network Router

You can connect your product to your network router using one of the methods illustrated below.

### Wired Network

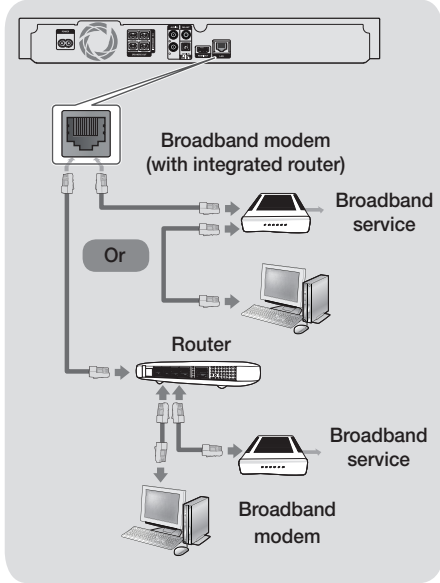

- ⓘ Your router or your Internet Service Provider's policies may prevent the product from accessing Samsung's software update server. If this occurs, contact your Internet Service Provider (ISP) for more information.
- ⓘ DSL users, please use a router to make a network connection.
- ⓘ Try to use the CAT 7 cable to connect.
- ⓘ You cannot use the product if the network speed is slower than 10Mbps.
- ⓘ To use the DLNA function, you must connect your PC to your network as shown in the illustrations above.  
The connection can be wired or wireless.

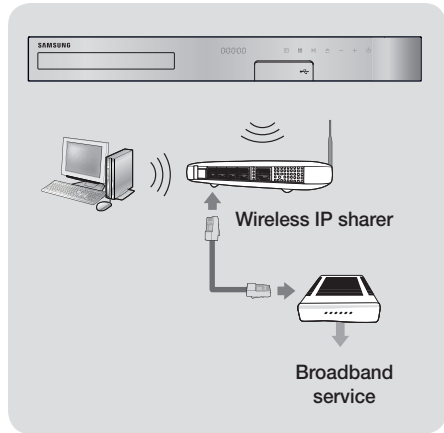

### Wireless Network





- ⓘ If your wireless IP router supports DHCP, this product can use a DHCP or static IP address to connect to the wireless network.
- ⓘ Set your wireless IP router to Infrastructure mode. Ad-hoc mode is not supported.
- ⓘ The product supports only the following wireless security key protocols:
  - WEP (OPEN/SHARED), WPA-PSK (TKIP/AES), WPA2-PSK (TKIP/AES)
- ⓘ Select a channel on the wireless IP router that is not currently being used. If the channel set for the wireless IP router is currently being used by another device nearby, it will result in interference and communication failure.
- ⓘ In compliance with the newest Wi-Fi certification specifications, Samsung home cinemas do not support WEP, TKIP, or TKIP-AES (WPS2 Mixed) security encryption in networks running in the 802.11n mode.
- ⓘ Wireless LAN, by its nature, may cause interference, depending on the operating conditions (AP performance, distance, obstacles, interference by other radio devices, etc.).

## The Initial Settings Procedure

- The Home menu will not appear if you do not configure the initial settings.
- The OSD (On Screen Display) may change in this product after you upgrade the software version.
- The access steps may differ depending on the menu you selected.

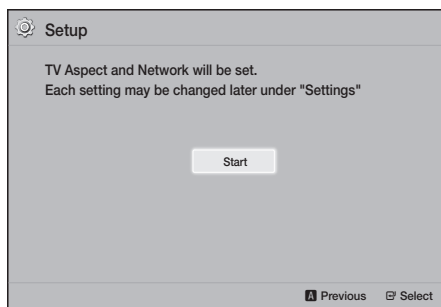
1. Turn on your TV after connecting the product, and then turn on the product. When you turn on the product for the first time, the product automatically displays the **Setup** Language screen.
2. Press the ▲▼ buttons to select the desired language, and then press the  button.
3. Press the  button to start function setup.







4. The **TV Aspect Ratio** screen appears. Press the ▲▼ buttons to select a TV aspect ratio, and then press the  button. You have four choices:
  - 16:9 Original** - For widescreen TVs. Displays widescreen pictures in their original 16:9 format and 4:3 pictures (the old, standard format) in 4:3 pillar box format with black bars on the left and right.
  - 16:9 Full** - For widescreen TVs. Displays widescreen pictures in their original 16:9 format and expands 4:3 pictures to fill the 16:9 screen.
  - 4:3 Letter Box** - For older, standard screen, analogue TVs. Displays 4:3 pictures in full screen and 16:9 pictures in letter box format that retains the 16:9 aspect ratio but puts black bars above and below the picture.

**4:3 Pan-Scan** - For older, standard screen, analogue TVs. Displays 4:3 pictures in full screen and 16:9 pictures in Pan-Scan format that fills the screen, but cuts off the left and right sides of the picture and enlarges the middle vertically.

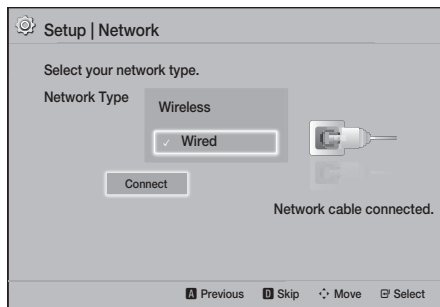
5. The **Network** screen appears.
  - Before you begin, confirm that the product is connected to your router.
  - Set to wired or wireless depending on your network environment.
  - If your wireless network has a security code, you will need to enter the code to complete the network connection.
  - If you have a network with static IP addresses, we suggest you select **Skip** by pressing the **BLUE (D)** button.

 If you skip network setup here or the setup does not work correctly, you can set up the product's network connection later. (See page 21)



6. The product verifies the network connection and then connects to the network. When it is done, press the  button. The **"Initial settings completed."** screen appears, and then the Home screen appears.
  -  If you want to display the **Setup** screen again and make changes, select the **Reset** option. (See page 20)
  -  If you use an HDMI cable to connect the product to an Anynet+ (HDMI-CEC)-compliant Samsung TV and 1.) You have set the **Anynet+ (HDMI-CEC)** feature to On in both the TV and the product and 2.) You have set the TV to a language supported by the product, the product will select that language as the preferred language automatically.

# Settings

## The Home Screen at a Glance

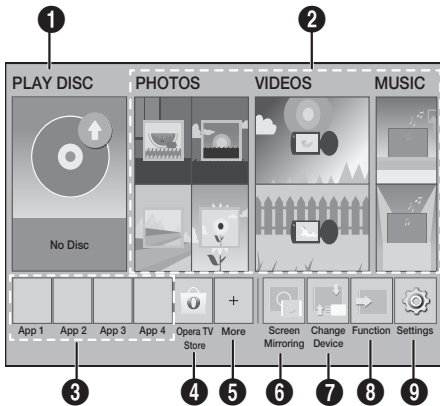

### 1 PLAY DISC

The disc currently in the tray is displayed. Press  to start playing the disc.

### 2 PHOTOS/VIDEOS/MUSIC

Play photos, videos, or music content from a Disc, USB, PC, or mobile device.

### 3 Apps

Access various for pay or free-of-charge applications.

### 4 Opera TV Store

Access the on-line Opera TV Store where you will find high-quality video streaming, music streaming, gaming, and social network apps.

### 5 More

A list of useful and popular apps we recommend.  
 Depending on your country, this menu function may not be supported.

### 6 Screen Mirroring

Set up the wireless mirroring function between the home cinema and a smart phone or tablet.

### 7 Change Device

Displays a list of external devices connected to the main unit. Switch to the desired device.

### 8 Function

Use for switching to an external device, and for radio and mode switching for a Bluetooth connection. You can use the remote control's **FUNCTION** button and the main unit's  button for mode switching.

### 9 Settings

Set various functions to suit your personal preferences.

 To play or view video, photo, or music files located on your PC, you must connect your home cinema and PC to a home network and have DLNA software installed on your PC. See page 27 and 37.

## Accessing the Settings Screen

1. Select **Settings** on the Home screen, and then press . The **Settings** screen appears.

Settings	
Picture	3D Settings
Sound	TV Aspect Ratio : 16:9 Original
Network	BD Wise : Off
System	Resolution : Auto
Language	Movie Frame (24 fps) : Off
Security	HDMI Colour Format : Auto
General	HDMI Deep Colour : Off
Support	Progressive Mode : Auto

2. To access the menus, sub-menus, and options on the **Settings** screen, please refer to the remote control illustration. (See page 17)

 If you leave the product in the stop mode for more than 5 minutes without using it, a screen saver appears on your TV. If the product is left in the screen saver mode for more than 20 minutes, the power automatically turns off.

## Buttons on the Remote Control Used for the Settings Menu

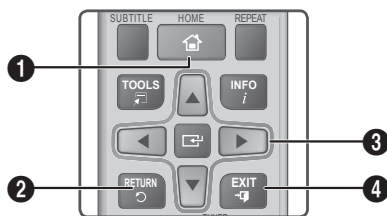

1	<b>HOME Button</b> : Press to move to the Home screen.
2	<b>RETURN Button</b> : Press to return to the previous menu.
3	<b>(ENTER) / DIRECTION Button</b> : <ul style="list-style-type: none"> <li>Press <b>▲▼◀▶</b> to move the cursor or select an item.</li> <li>Press the <b>(ENTER)</b> button to activate the currently selected item or confirm a setting.</li> </ul>
4	<b>EXIT Button</b> : Press to exit the current menu.

### Detailed Function Information

Each **Settings** function, menu item, and individual option is explained in detail on-screen. To view an explanation, use the **▲▼◀▶** buttons to select the function, menu item, or option. The explanation will usually appear on the bottom of the screen.

A short description of each **Settings** function starts on this page. Additional information on some of the functions is also in the Appendix of this manual.

## Settings Menu Functions

### Picture

#### 3D Settings

Set up the 3D related functions.

- ✓ **3D Blu-ray Playback Mode**: Select whether to play a Blu-ray Disc with 3D contents in 3D Mode. If you move to the Home menu while in 3D mode, the product will switch to 2D automatically.
- ✓ **Screen Size**: Enter the size of the TV attached to the product. The product will automatically adjust the 3D output to the screen size of the TV.

Carefully read the health and safety information before viewing 3D content. (See page 3)

#### TV Aspect Ratio

Lets you adjust the output of the product to the screen size of your TV. (See page 40)

#### BD Wise

**BD Wise** is Samsung's latest inter-connectivity feature. When you connect a Samsung product and a Samsung TV with **BD Wise** to each other via HDMI, and **BD Wise** is on in both the product and TV, the product outputs video at the video resolution and frame rate of the Blu-ray/DVD Disc.

#### Resolution

Lets you set the output resolution of the HDMI video signal to **BD Wise, Auto, 1080p, 1080i, 720p, 576p/480p**. The number indicates the number of lines of video per frame. The i and p indicate interlaced and progressive scan, respectively. The more lines, the higher quality.

#### Movie Frame (24 fps)

Setting the **Movie Frame (24 fps)** feature to **Auto** lets the product adjust its HDMI output to 24 frames per second automatically for improved picture quality if attached to a 24 fps compatible TV.

- You can enjoy the **Movie Frame (24 fps)** feature only on a TV supporting this frame rate.
- Movie Frame is only available when the product is in the HDMI 1080p output resolution modes.

# Settings

## HDMI Colour Format

Lets you set the colour space format for the HDMI output to match the capabilities of the connected device (TV, monitor, etc).

## HDMI Deep Colour

Lets you set the product to output video from the HDMI OUT jack with Deep Colour. Deep Colour provides more accurate colour reproduction with greater colour depth.

## Progressive Mode

Lets you improve picture quality when viewing DVDs.

## Sound

### Speaker Settings

Lets you adjust the following speaker settings and turn the speaker test on and off so you can test the speakers.

- ✓ **Level:** Lets you adjust the relative loudness of each speaker from 6dB to -6dB. For example, if you like deep bass, you can increase the loudness of the subwoofer by 6dB.
- ✓ **Distance:** Lets you adjust the relative distance of each speaker from the listening position up to 9 meters. The farther the distance, the louder the speaker will be.
- ✓ **Speaker Test:** Lets you run the **Speaker Test** function so you can test your adjustments. Setting **Speaker Test** to **On** turns the **Speaker Test** on. Setting it to **Off** turns it off.

### Speaker Selection

Lets you select which speakers you want active, either the TV's speakers or the home cinema's speakers.

### Equaliser Mode

Set **Equaliser Mode** on to use the Equaliser.

### Equaliser Settings

Lets you set the Equaliser.

- 🔧 **Equaliser Settings** only appears when **Equaliser Mode** is **On**.

## Audio Return Channel

Lets you direct the sound from the TV to the Home Cinema speakers. Requires an HDMI connection and an **Audio Return Channel** (ARC) compatible TV.

- If **Audio Return Channel** is set to on and you are using an HDMI cable to connect the product to the TV, digital optical input will not work.
- If **Audio Return Channel** is set to **Auto** and you are using an HDMI cable to connect the product to the TV, ARC or digital optical input is selected automatically.

## Digital Output

Lets you set the **Digital Output** to match the capabilities of the AV receiver you've connected to the product. For more details, please refer to the digital output selection table. (See page 45)

## Dynamic Range Control

Lets you apply dynamic range control to Dolby Digital, Dolby Digital Plus, and Dolby TrueHD audio.

- ✓ **Auto:** Automatically controls the dynamic range of Dolby TrueHD audio, based on information in the Dolby TrueHD soundtrack. Also turns dynamic range control off for Dolby Digital and Dolby Digital Plus.
- ✓ **Off:** Leaves the dynamic range uncompressed, letting you hear the original sound.
- ✓ **On:** Turns dynamic range control on for all three Dolby formats. Quieter sounds are made louder and the volume of loud sounds is reduced.

## Downmixing Mode

Lets you select the multi-channel downmix method that is compatible with your stereo system. You can choose to have the product downmix to **Normal Stereo** or to **Surround Compatible**.

## Audio Sync

When the product is attached to a digital TV, lets you adjust the audio delay so that the audio syncs with the video. You can set the delay between 0 and 300 milliseconds.

## Network

### Network Settings

Lets you configure the network connection so you can enjoy various features such as Internet services or DLNA Wi-Fi functionality, and perform software upgrades.

### Network Test

Lets you test the Internet Protocol setup to see if it is working correctly.

### Network Status

Lets you check the current network and Internet status.

### Wi-Fi Direct

Lets you connect a **Wi-Fi Direct** device to the product using a peer-to-peer network, without the need for a wireless router.

Note that if the product is connected to a wireless network, it may be disconnected when you use **Wi-Fi Direct**. (See page 25)

 Text files, such as files with a .TXT or .DOC extension, will not display when you are using the **Wi-Fi Direct** function.

### Screen Mirroring

The **Screen Mirroring** function lets you view the screen of your smart phone or smart device on the TV you have connected to the home cinema system. (See page 39)

### Device Name

Lets you assign an identifying name to the product. You use this name to identify the product when you are connecting external Wi-Fi devices (smart phones, tablets, etc.) to it.

### BD-Live Internet Connection

Lets you allow or prohibit an Internet connection for the BD-Live service.

## System

### Setup

Lets you re-run the **Setup** procedure. (See page 15)

### Quick start

You can turn on the power quickly by decreasing the boot time.

 If this function is set to **On**, Standby power consumption will be increased. (About 12W ~ 20W)

### Anynet+ (HDMI-CEC)

Anynet+ is a convenient function that offers linked operations with other Samsung products that have the Anynet+ feature and lets you control those products with one Samsung TV remote. To operate this function, you must connect this product to an Anynet+ Samsung TV using an HDMI cable.

### BD Data Management

Lets you manage the contents you downloaded through a Blu-ray disc that supports the BD-Live service. You can view information about the USB device you are using for BD Live data storage including the available storage space. You can also delete BD Live data and change the device.

### DivX® Video On Demand

View DivX® VOD Registration Codes to purchase and play DivX® VOD contents.

### Language

Lets you select the language you prefer for the **On-Screen Menu**, **Disc Menu**, etc.

- The selected language will only appear if it is supported on the disc.

# Settings

## Security

The default PIN is 0000. Enter the default PIN to access the security function if you haven't created your own PIN.

### BD Parental Rating

Prevents playback of Blu-ray Discs with a rating equal to or above a specific age rating unless you enter the PIN.

### DVD Parental Rating

Prevents playback of DVDs with a rating above a specific numerical rating unless you enter the PIN.

### Change PIN

Changes the 4-digit PIN used to access security functions.

## General

### Time Zone

Lets you specify the time zone that is applicable to your area.

## Support

### Software Upgrade

For more information about this function, see page 26.

### Contact Samsung

Provides contact information for assistance with your product.

### Terms of Service Agreement

View the general disclaimer regarding third party contents and services.



### Reset

Reverts all settings to their defaults except for the network. Requires that you enter your security PIN. The default security PIN is 0000.

## Radio Setup

- To listen to the radio, you must connect the supplied FM antenna.

## Operating the Radio with the Remote Control

- Press the **FUNCTION** button to select **FM**.
- Tune to the desired station.
  - Preset Tuning 1** : Press the  button to select **PRESET**, and then press the **TUNING UP, DOWN** button to select a preset station.
    - Before you can tune to preset stations, you must add preset stations to the product's memory.
  - Manual Tuning** : Press the  button to select **MANUAL**, and then press the **TUNING UP, DOWN** button to tune in to a lower or higher frequency.
  - Automatic Tuning** : Press the  button to select **MANUAL**, and then press and hold the **TUNING UP, DOWN** button for a few seconds to automatically search the band.

## Selecting Mono or Stereo

Press the **MO/ST** button.

- Each time you press the button, the sound switches between **STEREO** and **MONO**.
- In a poor reception area, select **MONO** for a clear, interference-free broadcast.

## Presetting Stations

Example : Presetting FM 89.10 into memory.











- Press the **FUNCTION** button to select **FM**.
- Press the **TUNING UP, DOWN** button to scroll the FM frequencies, and then select <89.10>.
- Press the **TUNER MEMORY** button (the yellow **C** button at the bottom of the remote).
- Press the **TUNER MEMORY** button again within about 5 seconds. The station is stored in memory.
  -  If you press the **TUNER MEMORY** button repeatedly without changing the station, the inputted station may be overwritten.
- To preset another station, repeat steps 2 to 4.



- To tune in to a preset station, press the **TUNING UP, DOWN** button.
-  To delete all Preset FM stations at once, press the **TITLE MENU** button for about 5 seconds in FM Manual mode until **DEFAULT PRESET** appears on the display.

## Recording FM Radio

You can record your favourite radio broadcast on a USB storage device.

1. Insert a USB device into the USB jack on the front of the product.
  2. Press the **FUNCTION** button to select **FM**, and then press the **TUNING UP, DOWN** button to select the station you want to record.
  3. Press the **RED (A)** button to start recording. The recording process begins.
    - The recorded time is displayed on the left and the recording time still available, based on the amount of free space in the USB storage device, is displayed on the right.
  4. Press the **EXIT** button to finish your recording. The recording is stopped and saved as an .mp3 file at the same time. To play the recorded file, refer to "Playing Files on a USB Device".
-  The recorded file is saved in the **Tuner** folder which is created automatically.
-  Only the  (OPEN/CLOSE),  (POWER), **EXIT**, **MUTE**, and **VOLUME +/-**, buttons are operable while FM radio is being recorded.
-  If you don't press any buttons while recording, the screen saver will be enabled.
-  Sound effects, such as DSP, EQ, etc., are not recorded during FM radio recording.
-  The radio is recorded at a set, default volume even if you change the volume or press the **MUTE** button during the recording process.
-  If you remove the USB device or Power Cable during the recording process, the portion of the file which has already been recorded may not play back.
-  Recording will not start if the remaining free space in the USB storage device is less than 2MB.
-  If the USB device is removed or has insufficient space (under 2MB), the appropriate message is displayed and the recording stops.

## About RDS Broadcasting

### Using the RDS (Radio Data System) to receive FM stations

RDS allows FM stations to send an additional signal along with their regular program signals.

For example, the stations send their station names, as well as information about what type of program they broadcast, such as sports or music, etc.

When tuned to an FM station which provides the RDS service, the RDS indicator lights up on the display.

### Description on RDS function

- **PTY (Program Type)** : Displays the type of program currently being broadcast.
  - **PS NAME (Program Service Name)** : Indicates the name of broadcasting station and is composed of 8 characters.
  - **RT (Radio Text)** : Decodes the text broadcast by a station (if any) and is composed of maximum 64 characters.
  - **CT (Clock Time)** : Decodes the real time clock from the FM frequency. Some stations may not transmit PTY, RT or CT information therefore this may not be displayed in all cases.
  - **TA (Traffic Announcement)** : TA ON/OFF it shows that the traffic announcement is in progress.
-  RDS may not operate correctly if the station tuned is not transmitting RDS signal properly or if the signal strength is weak.

# Settings

## To show the RDS signals

You can see the RDS signals the station sends on the display.

Press the **RDS DISPLAY** button while listening to an FM station.

- Each time you press the button, the display change to show you the following information : PS NAME  
→ RT → CT → Frequency

<b>PS (Program Service)</b>	While searching, <PS NAME> appears and then the station names will be displayed. <NO PS> appears if no signal is sent.
<b>RT (RadioText)</b>	While searching, <RT> appears and then text messages the station sends will be displayed. <NO RT> appears if no signal is sent.
<b>Frequency</b>	Station frequency (non-RDS service)

## About characters shown in the display

When the display shows PS, or RT signals, the following characters are used.

- The display window cannot differentiate upper case and lower case letters and always uses upper case letters.
- The display window cannot show accented letters, <A,> for instance, may stands for accented <A's> like <À, Â, Ä, Å, Æ and Æ.>

## PTY (Program Type) indication and PTY-SEARCH function

One of the advantages of the RDS service is that you can locate a particular kind of program from the preset channels by specifying the PTY codes.

### To search for a program using the PTY codes

#### • Before you start!

- The PTY Search is only applicable to preset stations.
- To stop searching any time during the process, press **■** button while searching.
- There is a time limit in doing the following steps. If the setting is cancelled before you finish, start from step 1 again.

- When pressing the buttons on the primary remote control, make sure that you have selected the FM station using the primary remote control.



1. Press the **PTY SEARCH** button while listening to an FM station.
2. Press the **PTY-** or **PTY+** button until the PTY code you want appears on the display.
  - The display gives you the PTY codes described to the right.
3. Press the **PTY SEARCH** button again, while the PTY code selected in the previous step is still on the display.
  - The centre unit searches 15 preset FM stations, stops when it finds the one you have selected, and tunes in that station.

## Network Setup

When you connect this product to a network, you can use network based applications and functions such as BD-LIVE and upgrade the product's software through the network connection.

### Configuring Your Network Connection



To begin configuring your network connection, follow these steps:

1. In the Home screen, select **Settings**, and then press the **☑** button.
2. Select **Network**, and then press the **☑** button.
3. Select **Network Settings**, and then press the **☑** button.
4. Go to the instructions for Wired networks starting below or the instructions for Wireless networks on the right of next page.

## Wired Network

### ❑ Wired – Automatic

After following Steps 1 to 3 above:

1. In the **Network Settings** screen, change **Network Type** to **Wired**. Then, select **Connect** and press the  button. The product detects the wired connection, verifies the network connection, and then connects to the network.
2. When it is done, highlight **OK**, and then press  button.

### ❑ Wired - Manual

If you have a static IP address or the automatic procedure does not work, you'll need to set the **Network Settings** values manually.







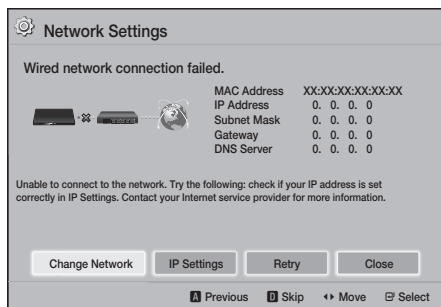



After following Steps 1 to 3 above:

1. In the **Network Settings** screen, change **Network Type** to **Wired**. Then, select **Connect** and press the  button.  
The product searches for a network, and then displays the connection failed message.

 If it is possible to connect the home cinema to your network wirelessly, select **Change Network** at this point, change the **Network Type** to **Wireless**, and then go to the instructions for wireless networks on this page.



2. Use the   buttons to select **IP Settings**, and then press the  button. The **IP Settings** screen appears.
3. Select the **IP setting** field, and then set it to **Enter manually**.

4. Select a parameter to enter (**IP Address**, for example), and then press . Use the number keypad on your remote control to enter the numbers for the parameter. You can also enter numbers using the   buttons. Use the   buttons on the remote control to move from entry field to entry field within a parameter. When done with one parameter, press the  button.
  5. Press the  or  button to move to another parameter, and then enter the numbers for that parameter following the instructions in Step 4.
  6. Repeat Steps 4 and 5 until you have filled in all parameters.
-  You can get the network parameter values from your Internet provider.
7. When finished entering all the parameter values, select **Return** () and then press the  button. The home cinema verifies the network connection and then connects to the network.

## Wireless Network

You can set up a wireless network connection in three ways:

- Wireless Automatic
- Wireless Manual
- WPS(PBC)

Before you configure the wireless network connection, disconnect any wireless network devices currently connected to the product or, if applicable, the product's current wired connection.

### ❑ Wireless - Automatic

Follow the Steps 1 to 3 in "Configuring Your Network Connection". (See page 22)

1. In the **Network Settings** screen, change **Network Type** to **Wireless**. The product searches for and then displays a list of the available networks.

# Settings

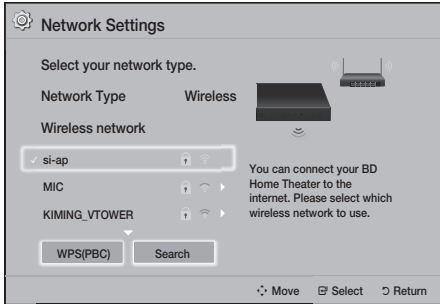

2. Select the desired network, and then press the **OK** button.
3. On the **Security Key** screen, enter your network's security code or pass phrase. Enter numbers directly using the number buttons on your remote control. Enter letters by selecting a letter with **▲▼◀▶** buttons, and then pressing **OK** button.
4. When finished, select **Done**, and then press the **OK** button. The product verifies the network connection and then connects to the network.

 You should be able to find the security code or pass phrase on one of the set up screens you used to set up your router or modem.

## □ Wireless - Manual

If you have a static IP address or the Automatic procedure does not work, you'll need to set the **Network Settings** values manually.

Follow the Steps 1 to 3 in "Configuring Your Network Connection". (See page 22)

1. In the **Network Settings** screen, change **Network Type** to **Wireless**. The product searches for and then displays a list of the available networks.
2. Scroll through the list, select the desired network or **Add Network**, and then press the **OK** button.
3. If you selected a network in Step 2, go to Step 6. If you selected **Add Network**, go to Step 4.

4. Enter your wireless network or wireless router's name.
  - Enter numbers directly using the number buttons on your remote control.
  - Enter letters by selecting a letter with the **▲▼◀▶** buttons, and then pressing the **OK** button.
  - To display capital letters (or redisplay lower case letters if capital letters are displayed), select **↵**, and then press the **OK** button.
  - To display symbols and punctuation, select **123#&**, and then press the **OK** button. To redisplay letters, select **123#&**, and then press the **OK** button.









When finished, select **Done**, and then press the **OK** button.

5. On the **Security method** screen that appears, use the **▲▼** buttons to select the network's Security method, and then press the **OK** button. On the next screen, enter your network's security code or pass phrase.
  - Enter numbers directly using the number buttons on your remote control.
  - Enter letters by selecting a letter with the **▲▼◀▶** buttons, and then pressing the **OK** button.

When finished, select **Done**, and then press the **OK** button. The product searches for the network.

6. The Network connection fail screen appears. Use **◀▶** buttons to select **IP Settings**, and then press the **OK** button.
7. Select the **IP setting** field, and then set it to **Enter manually**.
8. Select a network parameter to enter (**IP Address**, for example), and then press **OK** button. Use the number keypad on your remote control to enter the numbers for the parameter. You can also enter numbers using the **▲▼** buttons. Use the **◀▶** buttons on the remote control to move from entry field to entry field within a parameter. When done with one value, press the **OK** button.
9. Press the **▲** or **▼** button to move to another parameter, and then enter the numbers for that parameter following the instructions in Step 8.
10. Repeat Steps 8 and 9 until you have filled in all parameters.

🔑 You can get the Network parameter values from your Internet provider.



- When finished, select **Return** (↩), and then press the  button. The **Security Key** screen appears.
- On the **Security Key** screen, enter your network's Security Code or Pass Phrase. Enter numbers directly using the number buttons on your remote control. Enter letters by selecting a letter with the     buttons, and then pressing the  button.
- When finished, select **Done** at the right of the screen, and then press the  button. The product verifies the network connection and then connects to the network.
- After the home cinema verifies the network, select **OK**, and then press the  button.

🔑 You can also begin the Manual Network setup by going to **Settings > Network > Network Status**.

#### ❑ WPS(PBC)

One of the easiest ways to set up the wireless network connection is using the **WPS(PBC)** function. If your wireless router has a **WPS(PBC)** button, follow these steps:

Follow the Steps 1 to 3 in "Configuring Your Network Connection". (See page 22)



- In the **Network Settings** screen, change **Network Type** to **Wireless**. The product searches for and then displays a list of the available networks.
- Scroll the list down, select **WPS(PBC)**, and then press the  button.
- Press the **WPS(PBC)** button on your router within two minutes. Your product automatically acquires all the network settings values it needs and connects to your network after the network connection is verified.
- When it is done, highlight **OK**, and then press the  button.

🔑 For a WPS connection, set your wireless router's security encryption to AES. WEP security encryption does not support a WPS connection.

## Wi-Fi Direct

The **Wi-Fi Direct** function allows you to connect **Wi-Fi Direct** devices to the product and each other using a peer-to-peer network, without a wireless router.

- 🔑 Some **Wi-Fi Direct** devices may not support the DLNA function if connected via **Wi-Fi Direct**. If this is the case, change the network connection method you used to connect the device to the home cinema.
- 🔑 **Wi-Fi Direct** transmissions can interfere with Bluetooth signals. Before you use the **Bluetooth** function, we strongly recommend that you turn off the **Wi-Fi Direct** function on any device in which it is currently on.

- Turn on the **Wi-Fi Direct** device and activate its **Wi-Fi Direct** function.
- In the Home screen, select **Settings**, and then press the  button.
- Select **Network**, and then press the  button.
- Select **Wi-Fi Direct**, and then press the  button.  
The **Wi-Fi Direct** devices that you can connect to appear.



- You have three ways to complete the Wi-Fi connection:
  - Through the Wi-Fi device.
  - Through the product using PBC.
  - Through the product using a PIN.
 Each is covered below.

### Through the Wi-Fi Device

- On the Wi-Fi device, follow the device's procedure for connecting to another **Wi-Fi Direct** device. See the device's user manual for instructions.

# Settings

- When you have completed the procedure, you should see a pop-up on your TV screen saying that a device that supports **Wi-Fi Direct** has requested to connect. Confirm that the device that is making the request is your device, select **Yes** in the pop up, and then press the  button to accept.
- The Connecting pop-up appears, followed by the Connected pop-up. When it closes, you should see the device listed as connected on the **Wi-Fi Direct** screen.

- The PBC and PIN procedures connect devices automatically.

## Through the Product Using PBC

- Select the **Wi-Fi Direct** device you want to connect to this product, and then press the  button.
- The Connecting pop-up appears, followed by the Connected pop-up. When it closes, you should see the device listed as connected on the **Wi-Fi Direct** screen.

## Through the Product Using a PIN

- Select the **Wi-Fi Direct** device you want to connect to this product, and then press the  button.
- The PIN pop-up appears.
- Note the PIN code in the pop-up, and then enter it into the appropriate field in the **Wi-Fi Direct** device you want to connect.
- The Connecting pop-up appears, followed by the Connected pop-up. When it closes, you should see the device listed as connected on the **Wi-Fi Direct** screen.





 The current wired or wireless network connection will be disconnected when you use the **Wi-Fi Direct** function.



 Text files, such as files with a .TXT or .DOC extension, will not display when you are using the **Wi-Fi Direct** function.

## Upgrading Software

The **Software Upgrade** menu allows you to upgrade the product's software for performance improvements or additional services.

- Never turn the product off or back on manually during the update process.
- The update is complete when the product turns off after restarting. Press the **POWER** button to turn on the updated product for your use.
- Samsung Electronics takes no legal responsibility for product malfunction caused by an unstable Internet connection or consumer negligence during a software upgrade.

- In the Home menu, select **Settings**, and then press the  button.
- Select **Support**, and then press the  button.
- Select **Software Upgrade**, and then press the  button.
- Select one of the following methods:
  - By Online**
  - By USB**
  - Auto Upgrade Notification**
- Press the  button.  
Directions for each method begin below.



 If you want to cancel the upgrade while the upgrade software is downloading, press the  button.

## By Online

Your product must be connected to the Internet to use the **By Online** function. Remove all discs before you begin.

- Select **By Online**, and then press the  button. The Connecting to Server message appears.
- If an update is available, a popup message appears asking if you want to upgrade. If you select **Yes**, the product turns off automatically, turns on, and then begins the upgrade.
- The update progress popup appears. When the update is completed, the product turns off automatically again.
- Press the **POWER** button to turn on the product.

## By USB

1. Visit [www.samsung.com](http://www.samsung.com).
  2. Enter the product's model number into the search field. As you enter the model number, a drop down will display products that match the model number.
  3. Left click your product's model number in the drop down list.
  4. On the page that appears, select **Downloads**.
  5. Find the Upgrade File (USB type) in the Description column. Click the **ZIP** icon in the Download File column on the right.
  6. Click **Send** in the pop-up that appears. The file downloads to your PC.
  7. Unzip the zip archive to your computer. You should have a single folder with the same name as the zip file.
  8. Copy the folder to a USB flash drive.
  9. Make sure no disc is inserted in the product, and then insert the USB flash drive into the USB port of the product.
  10. In the product's menu, go to **Settings > Support > Software Upgrade**.
  11. Select **By USB**.
  12. The home cinema searches for the software on the USB drive. When it finds the software, the Update Request pop-up appears.
  13. Select **OK**. The home cinema turns off, turns on, and then begins the upgrade. When the upgrade is done, the home cinema turns off.
  14. Press the **POWER** button to turn on the home cinema.
-  There should be no disc in the product when you upgrade the software using the USB Host jack.
-  When the software upgrade is done, check the software details in the **Software Upgrade** menu.

## Auto Upgrade Notification

If your product is connected to the network and you set **Auto Upgrade Notification** on, the product will notify you if a new software version is available with a pop-up message.

1. Turn on the product.
2. In the **Software Upgrade** menu, set **Auto Upgrade Notification** to **On**.  
If there is a new software version available, the product will notify you with a pop-up message.
3. To upgrade the firmware, select **Yes**. The product turns off automatically, turns on, and then begins the upgrade.
4. The update progress popup will appear. When the update is complete, the product will turn off automatically again.
5. Press the **POWER** button to turn on the product.

## Setting Up DLNA

DLNA lets you play music, video, and photo files stored in your PC through your home cinema. To use DLNA, you must install DLNA software or already have DLNA software installed on your PC and connect the home cinema to your PC via your network (See page 14).

-  PCs running Windows 7 and Windows 8 have DLNA software (Play To) built in.

# Playing Content

Your home cinema can play content located on Blu-ray/DVD/CD discs, USB devices, PCs, smart phones, tablets, and in Apps.

To play content located on your PC or a mobile device, you must connect the PC or mobile device and the product to your network. To play content on your PC, you must also download and install DLNA network software or already have DLNA network software on your PC.

 PCs running Windows 7 and Windows 8 have DLNA software (Play To) built in.

## Switching the Source Device

If two or more external devices are connected to the main unit, you can use any of the three methods described below to change the source device.

### Method 1

From the Home screen, use the **▲▼◀▶** buttons to move to **Change Device**, and then press .

The **Change Device** popup window will appear. Use the **▲▼** buttons to move to the desired device, and then press .

### Method 2

If you move to **PHOTOS, VIDEOS, MUSIC** or other file-based contents, a list of folders and files will appear. Press the **RED (A)** button to display the **Change Device** popup window, use the **▲▼** buttons to move to the desired device, and then press .

### Method 3

When a device is connected for the first time, a popup window appears. In the popup, you can change the source device by using the **◀▶** buttons, and then pressing .

## Playing Commercial Discs

1. Press the **▲** button to open the disc tray.
2. Place a disc gently into the disc tray with the disc's label facing up.



3. Press the **▲** button to close the disc tray. Playback starts automatically.
4. If playback does not start automatically, press the  button on the remote.

## Disc Storage & Management

### • Holding Discs

- Fingerprints or scratches on a disc may reduce sound and picture quality or cause skipping.
- Avoid touching the surface of a disc where data has been recorded.
- Hold the disc by the edges so that fingerprints will not get on the surface.
- Do not stick paper or tape on the disc.



### • Cleaning Discs

- If you get fingerprints or dirt on a disc, clean it with a mild detergent diluted in water and wipe with a soft cloth.
- When cleaning, wipe gently from the inside to the outside of the disc.
- Disc Storage
  - Do not keep in direct sunlight.
  - Keep in a cool ventilated area.
  - Keep in a clean protective jacket and store vertically.



## Playing a Disc with User Recorded Content

You can play multimedia files you have recorded on Blu-ray, DVD, or CD discs.

1. Place a user recorded disc into the disc tray with the disc's label facing up, and then close the tray.
2. Use the **▲▼◀▶** buttons to select the type of content you want to view or play - **PHOTOS, VIDEOS, or MUSIC** - and then press the  button.

OR

- 2<sup>1</sup>. Select **PLAY DISC** from the Home screen. The **PLAY DISC** screen appears. Use the **▲▼** buttons to select the desired content type, **Photos, Videos, or Music**.



3. A screen appears listing the contents of the disc. Depending on how the contents are arranged, you will see either folders, individual files, or both.
4. If necessary, use the **▲▼◀▶** buttons to select a folder, and then press the **⏏** button.
5. Use the **▲▼◀▶** buttons to select a file to view or play, and then press the **⏏** button.
6. Press the **RETURN** button one or more times to exit a current screen, exit a folder, or to return to the Home screen. Press the **EXIT** button to return directly to the Home Screen.
7. Go to pages 30–34 for instructions that explain how to control playback of videos, music, and pictures on a disc.

## Playing Files on a USB Device

There are two methods you can use to play or view multimedia files located on a USB device through your product.

### Method 1 : If you connect a USB device while the product is turned on

1. The "New device connected." pop-up appears.



1. If the pop-up does not appear, go to Method 2.
2. Use the **▲▼** buttons to select **Photos**, **Videos**, or **Music** and then press the **⏏** button. Depending on how the contents are arranged, you will see either folders, individual files, or both.

3. If necessary, use the **▲▼◀▶** buttons to select a folder, and then press the **⏏** button.
4. Select a file to view or play, and then press the **⏏** button.
5. Press the **RETURN** button to exit a folder or the **EXIT** button to return to the Home screen.
6. Go to pages 30–34 for instructions that explain how to control playback of videos, music, and pictures on a USB device.

### Method 2 : If the product is turned on after you connect a USB device

1. Turn the product on.
  2. Press **Change Device** and select a USB device.
  3. Use the **◀▶** buttons to select **PHOTOS**, **VIDEOS**, or **MUSIC** on the Home screen, and then press the **⏏** button.
  4. If necessary, use the **▲▼◀▶** buttons to select a folder, and then press the **⏏** button.
  5. Select a file to view or play, and then press the **⏏** button.
  6. Press the **RETURN** button to exit a folder or the **EXIT** button to return to the Home screen.
  7. Go to pages 30–34 for instructions that explain how to control playback of videos, music, and pictures on a USB device.
- ✎ If you insert a disc while playing a USB device or phone, the device mode changes to "Disc" automatically.
- ✎ If your cellular phone is DLNA compatible, you can play content on the phone without connecting a USB cable. (See page 37)

# Playing Content

## Controlling Video Playback

You can control the playback of video content located on a Blu-ray/DVD disc, USB device, mobile device, or PC. Depending on the disc or contents, some of the functions described in this manual may not be available.

### Buttons on the Remote Control used for Video Playback



#### 1 Playback related buttons

The product does not play sound in **Search**, **Slow**, or **Step** mode.

- To return to normal speed playback, press the button.

	Starts playback.
	Stops playback.
	Pauses playback.
<b>Fast Motion Play</b>	During playback, press the  or  button. Each time you press the  or  button, the playback speed will change.
<b>Slow Motion Play</b>	In pause mode, press the  button. Each time you press the  button, the playback speed will change.
<b>Step Motion Play</b>	In pause mode, press the  button. Each time you press the  button, a new frame appears.
<b>Skip Motion Play</b>	During playback, press the  or  button. Each time you press the  or  button, the disc moves to the previous or next chapter or file.

#### 2 Using the disc menu, title menu, popup menu, and title list

##### DISC MENU

During playback, press this button to display the Disc menu.

##### TITLE MENU

During playback, press this button to display the Title menu.

- If your disc has a playlist, press the **GREEN (B)** button to go to the playlist.

##### POPUP MENU

During playback, press this button to display the Popup menu.

#### 3 Repeat Playback

- During playback, press the **REPEAT** button on the remote control.
- Press the **▲▼** buttons to select **Off**, **Title**, **Chapter**, **All** or **Repeat A-B**, and then press the button.

##### Repeat A-B

- Press the button at the point where you want repeat play to start (A).
  - Press the button at the point where you want repeat play to stop (B).
  - To return to normal play, press the **REPEAT** button again.
  - Press the button.
- Depending on the disc, the screen may not display all repeat options.
  - The screen may not display **Chapter** or **Title** immediately. Continue to press the **▲▼** buttons until your choice is inside the applicable field.
  - To return to normal play, press the **REPEAT** button again, press the **▲▼** buttons to select **Off**, and then press the button.
  - The screen may not display **Repeat A-B** immediately. Continue to press the **▲▼** buttons until **Repeat A-B** is inside the applicable field.
  - You must set point (B) at least 5 seconds of playing time after point (A).

## Using the TOOLS Menu

During playback, press the **TOOLS** button.

### Title

If there is more than one title on a disk or device, lets you move to or select a desired title.

 When searching DVD title, in stop mode, enter the **TOOLS** button and title number (01,02,...) you want.

### Playing Time

Lets you go to a specific playback point. Use the numeric buttons to input the playback point.

### Repeat Mode

Lets you repeat a specific title, chapter, or marked section.

### Audio Sync

Lets you adjust the audio delay so that the audio syncs with the video. You can set the delay from 0 to 300 milliseconds.

### Equaliser Mode

Set **Equaliser Mode** on to use the Equaliser.

### Equaliser Settings

Lets you set the Equaliser.

 **Equaliser Settings** only appears when **Equaliser Mode** is On.

### Picture Settings

Lets you set the picture mode.

#### ▪ Mode

- **User** : Go to **Advanced Settings**, and then press the  button. Lets you adjust the **Brightness**, **Contrast**, **Colour**, and **Sharpness** functions manually.
- **Dynamic** : Choose this setting to increase sharpness.
- **Normal** : Choose this setting for most viewing applications.
- **Movie** : This is the best setting for watching movies.

## Menu selections that appear only when a BD/DVD disc plays

### Chapter

Lets you move to a chapter that you want to watch.

### Audio

Lets you set the desired audio language.

### Subtitle

Lets you set the desired subtitle language.

### Angle

To view a scene from another angle. The **Angle** option displays the number of angles available to view (1/1, 1/2, 1/3, etc.).

### BONUSVIEW Video

### BONUSVIEW Audio

Lets you set the desired Bonusview option.

## Menu selections that appear only while a file plays

### Full Screen

Lets you set the desired full screen size. You can select **Original**, **Mode1** (larger), and **Mode2** (largest).

### Information

Select to view video file information.

 Depending on the disc or storage device, the Tools menu may differ. All options may not be displayed.

# Playing Content

## Creating a Video Playlist

You can create a playlist of video files in nearly the same way you create a playlist of music files. See page 33 for instructions. Select video files instead of music files.

## Playing a Pre-Recorded Commercial Audio Disc

1. Insert an Audio CD (CD-DA) or an MP3 Disc into the disc tray.
  - For an Audio CD (CD-DA), the first track will be played automatically. Tracks on a disc are played in the order in which they were recorded on the disc.
  - For an MP3 disc, press the ◀▶ buttons to select **MUSIC**, then press the button.

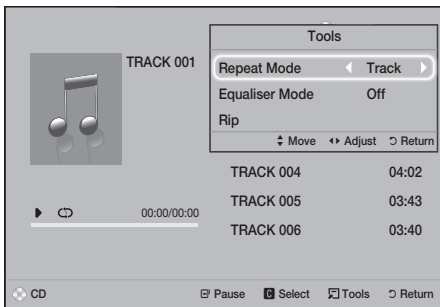

2. To play a particular track, use the ▲▼ buttons on the remote to select the track, and then press the button.

For more information about playing music, see Controlling Music Playback below.

## Controlling Music Playback

You can control the playback of music content located on a DVD, CD, USB, mobile device, or PC. Depending on the disc or contents, some of the functions described in this manual may not be available.

## Buttons on the Remote Control used for Music Playback

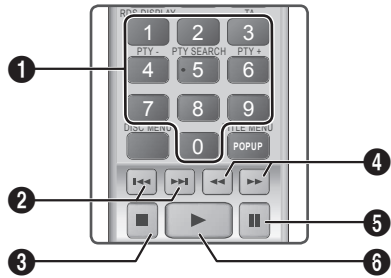

1	<b>Number buttons</b> : During Playlist playback, press the desired track number. The selected track is played.
2	<b>Skip</b> : During playback, press the ◀◀ or ▶▶ button to move to the previous or next music track.
3	<b>Stop</b> : Stops a track.
4	<b>Fast Play (Audio CD [CD-DA] only)</b> : During playback, press the ◀▶ button. Each time you press the ◀▶ or ▶▶ button, the playback speed will change.
5	<b>Pause</b> : Pauses a track.
6	<b>Play</b> : Plays the currently selected track.

## Repeating Tracks

You can set the product to repeat tracks.

1. During music playback, press the **TOOLS** button.
2. Select **Repeat Mode**, then use the ◀▶ buttons to select **Off**, **Track** or **One, All** or **Shuffle**, and then press the button.

## Creating a Music Playlist

1. If you are playing music from a commercial CD or DVD, press the **□** or **RETURN** button. The Music List Screen appears. If you are creating a playlist from music on a user created disk or USB device, access the Music list as described on page 28 or 29.
2. Press the **▲▼◀▶** buttons to move to a desired file, and then press the **YELLOW (C)** button to select it. Repeat this procedure to select additional files.
3. If you want to select all files, press the **TOOLS** button, use the **▲▼** buttons to select **Select All**, and then press **☑**. If you want to deselect all files, press the **TOOLS** button, select **Deselect All**, and then press **☑**.

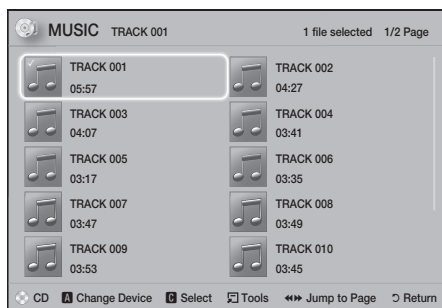

4. To remove a file from the **Playlist**, move to the file, and then press the **YELLOW (C)** button.
  5. Press the **☑** button to play the selected files. The **Playlist** screen appears.
  6. To go to the Music List, press the **□** or **RETURN** button.
  7. To go back to the **Playlist**, press the **☑** button.
- ☞ You can create a playlist with up to 99 tracks on Audio CDs (CD-DA).
  - ☞ If you go to the Music List from the **Playlist**, and then return to the **Playlist**, the **Playlist** will start playing again from the beginning.

## Ripping

1. Insert a USB device into the USB jack on the front of the product.
  2. With the Playback screen displayed, use the **▲▼** buttons to select a track, and then press the **YELLOW (C)** button. A check appears to the left of the track.
  3. Repeat Step 2 to select and check additional tracks.
  4. To remove a track from the list, move to the track, and then press the **YELLOW (C)** button again. The check on the track is removed.
  5. When done, press the **TOOLS** button. The **Tools** menu appears.
  6. Use the **▲▼** buttons to select **Rip**, and then press the **☑** button. The **Rip** screen appears.
  7. Use the **▲▼** buttons to select the device to store the ripped files on, and then press the **☑** button.
- ☞ Do not disconnect the device while ripping is in progress.
8. If you want to cancel ripping, press the **☑** button, and then select **Yes**. Select **No** to continue ripping.
  9. When ripping is complete, the "**Ripping completed.**" message appears.
  10. Press the **☑** button to go back to the Playback screen.
- ☞ This function is not available for DTS Audio CDs.
  - ☞ This function may not be supported by some discs.
  - ☞ Ripping encodes music in the .mp3 format at 192kbps.
  - ☞ On the Track list screen, you can choose **Select All** or **Deselect All**.
    - Use **Select All** to select all tracks, and then press the **☑** button. This cancels your individual track selections.
    - Use **Deselect All** to deselect all selected tracks at once.

# Playing Content

## Playing Photo Content

You can play photo content located on a DVD, USB, mobile device, or PC.

## Using the Tools Menu

During playback, press the **TOOLS** button.

### Start / Stop Slide Show

Select to play/pause the slide show.

### Slide Show Speed

Select to adjust the slide show speed.

### Background Music

Select to listen to music while viewing a slide show.

### Zoom

Select to enlarge the current picture.  
(Enlarge up to 4 times)

### Rotate

Select to rotate a picture. (This will rotate the picture either clockwise or counter clockwise.)

### Information

Shows the picture information including the file name and size, etc.

 Depending on the disc or storage device, the **Tools** menu may differ. All options may not be displayed.

 To enable the background music function, the photo file must be in the same storage media as the music file. However, the sound quality can be affected by the bit rate of the MP3 file, the size of the photo, and the encoding method.

## Creating a Photo Playlist

You can create a photo playlist in nearly the same way you create a music playlist. See page 33 for instructions. Select photo files instead of music files.

## Using Bluetooth

You can use a Bluetooth device to enjoy music with high quality stereo sound, all without wires!

- Pairing distance : max. 2M,  
Operating distance : max. 10M
- Actual Bluetooth performance may differ depending on your environment, even if you use your Bluetooth device within the specified operating distance.

## What is Bluetooth?

Bluetooth is a technology that enables Bluetooth-compliant devices to interconnect with each other easily using a short, wireless connection.

- A Bluetooth device may hum or malfunction:
  - When a part of your body is in contact with the receiving/transmitting system of the Bluetooth device or the Home Cinema.
  - When the device is subject to electrical variation from obstructions caused by a wall, corner, or office partitioning.
  - When the device is exposed to electrical interference from same frequency-band devices including medical equipment, microwave ovens, and wireless LANs.
- Pair the Home Cinema with the Bluetooth device while the two are close together.
- The further the distance is between the Home Cinema and the Bluetooth device, the worse the quality is.  
If the distance exceeds the Bluetooth operational range, the connection is lost.
- In poor reception-sensitivity areas, the Bluetooth connection may not work properly.
- The Home Cinema has an effective reception range of up to 10 meters in all directions if there are no obstacles. The connection will be automatically cut off if the device is out of this range. Even within this range, the sound quality may be degraded by obstacles such as walls or doors.
- This wireless device may cause electrical interference. during its operation.

## To Connect the Home Cinema to a Bluetooth Device

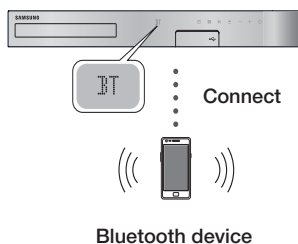

Before you begin, confirm that the Bluetooth device supports the Bluetooth compliant stereo headset function.

1. Press the **FUNCTION** button on the remote control to display the **BT** message.
2. Select the Bluetooth menu on the Bluetooth device you want to connect. For instructions, refer to the Bluetooth device's manual.
3. Select "[HTS]JXXXX" from the list.
  - When the Home Cinema is connected to the Bluetooth device, the device name of the connected Bluetooth device, followed by the name of the home cinema, will appear on the front display of the home cinema.
4. Play music on the connected device.
  - You can listen to the music playing on the connected Bluetooth device over the Home Cinema system.

- 📎 The Home Cinema only supports Middle Quality SBC data (up to 237kbps@48kHz), and does not support High Quality SBC data (328kbps@44.1kHz).
- 📎 The AVRCP feature is supported. It's functionality will differ, depending on the specifications of the connected device.
- 📎 Connect only to a Bluetooth device that supports the A2DP Profile.
- 📎 Only one Bluetooth device can be paired at a time.
- 📎 The search or connection functions may not work properly in the following cases:
  - If there a strong electric field near or around the home cinema.
  - If several Bluetooth devices are simultaneously paired with product.

- If the Bluetooth device is turned off, not in place, or malfunctions.

Note that such devices as microwave ovens, wireless LAN adapters, fluorescent lights, and gas stoves use the same frequency range as the Bluetooth device, and can cause electric interference.

- 📎 For the best operational compatibility between the home cinema and a Bluetooth device or any other device, such as a Mobile Phone, we recommend you update the device's OS to the latest version.

## To Disconnect the Bluetooth Device from the Home Cinema

You can disconnect the Bluetooth device from the Home Cinema. For instructions, refer to the Bluetooth device's manual.

- When the Home Cinema is disconnected from the Bluetooth device, the Home Cinema will display **DISCONNECTED** on the front display.

## To Disconnect the Home Cinema from the Bluetooth Device

Press the (📶) button on the front panel of the Home Cinema to switch from **BT** to another mode or turn off the Home Cinema.

- Except when you disconnect the Home Cinema by changing functions, the connected Bluetooth device will wait a certain amount of time for a response from the Home Cinema before terminating the connection. (Disconnection time may differ, depending on the Bluetooth device.)
- 📎 In Bluetooth connection mode, the Bluetooth connection will be lost if the distance between the Home Cinema System and the Bluetooth device exceeds 10 meters. When the Bluetooth device comes back into effective range or you restart the Bluetooth device, you will have to pair the device and home cinema again to reconnect.
- 📎 In Bluetooth mode, the screen saver will start if the Bluetooth device stays in the Ready state for 5 minutes. To reconnect the Bluetooth device, turn off the screen saver, and then connect the device. To turn off the screen saver, press any button on the remote control (the Volume button, a number button, etc.)

# Playing Content

## Using the Bluetooth Quick start

When the home cinema is turned off, connecting your smart device to the product via a Bluetooth connection can turn the home cinema on.

 The **Quick start** function is available when the home cinema's power cord is plugged into an AC wall outlet.

 To use this function, set **Settings > System > Quick start to On**.

 To use this function, the Bluetooth connection between the home cinema and your smart device should have been established before. In other words, the home cinema should be found on the list of Bluetooth devices your smart device has already connected to.

1. Connect your smart device to the product via Bluetooth. (For information on Bluetooth connections, refer to your smart device's manual.)
2. Once connected, the home cinema will turn itself on automatically in **BT** mode.
  - Select the desired music to play on your smart device.

## Using the Special Effects Remote Control Buttons



If you have a TV that supports Anynet+ (HDMI-CEC), the **TV SOUND** button lets you direct the TV's audio to the Home Cinema Speakers or the TV Speakers. To use this function, follow these steps:

1. Connect an HDMI cable to the TV and home cinema. (See page 13)
2. Set **Anynet+ (HDMI-CEC) On** in the home cinema and TV.
3. Press the **TV SOUND** button on the remote control. **TV SOUND ON** flashes on the display on the front panel, and then changes to **D. IN**.
  - When **TV SOUND** is on, TV audio outputs through the Home Cinema speakers.
4. Press the **TV SOUND** button again to turn **TV SOUND** off.
  - When **TV SOUND** is off, TV audio outputs through the speakers of the connected Anynet+ TV.

### □ Use TV SOUND:

- 1) When you want to listen to the TV's audio through the home cinema speakers.
- 2) When you want to listen to the audio from a USB device plugged into the TV through the home cinema speakers.

### □ TV SOUND ON/OFF support specifications:

Anynet+ (HDMI-CEC) Setting	TV Sound ON	TV Sound OFF
ON	HTS Speaker Output	HTS Speaker Mute
	TV Speaker Mute	TV Speaker Output
OFF	HTS Speaker Output	HTS Speaker Mute
	TV Speaker Output	TV Speaker Output
No Operation	HTS Speaker Output	HTS Speaker Mute
	TV Speaker Output	TV Speaker Output



You can adjust the sound with various sound modes.

- ✦ **DSPOFF** : Select for normal listening.
- ✦ **CINEMA** : Produces realistic and powerful sound for movies.
- ✦ **MUSIC** : Suitable for all music sources.
- ✦ **GAME** : Revs up video games with powerful and realistic sound.
- ✦ **M-STEREO (Multi Stereo)** : Produces surround sound from 2 channel input sources.
- ✦ **POWER BASS** : Pumps up the bass sound.
- ✦ **LOUD** : Improves bass sound characteristics according to output level.
- ✦ **NIGHT** : Optimizes sound for night time listening by compressing the dynamic range and softening the sound.
- ✦ **USER EQ** : Provides a user adjustable Equaliser so you can adjust music to your liking.









# Network Services

## Using BD-LIVE™

1. Connect the product to your network.  
(See page 14)
2. Configure the network settings.  
(See pages 21~25)

Once the product is connected to your network, you can enjoy various movie-related service contents available on BD-LIVE compliant discs.

1. Attach a USB memory stick to the USB jack on the front of the product, and then use **BD Data Management** to check its remaining memory. The memory device must have at least 1GB of free space to accommodate the BD-LIVE services.
2. Select **Settings** on the Home screen, and then press the  button.
3. Select **System**, and then press the  button.
4. Select **BD Data Management**, and then press the  button.
5. Select **Change Device**, and then press the  button.
6. Select **STORAGE DEVICE**, and then press the  button.
7. Insert a Blu-ray Disc that supports BD-LIVE.
8. Select an item from the list of BD-LIVE service contents provided by the disc manufacturer.

 The way you use BD-LIVE and the provided contents may differ, depending on the disc manufacturer.





## Using DLNA

DLNA lets you access and play files located on your PC through your home cinema.

Follow the directions in the DLNA user's guide to set up DLNA on your PC and to tag folders and files you want to share with the home cinema.

To access and play files located on your PC after you have set up DLNA, follow these steps:

1. Turn on your PC, your TV, and the home cinema.
2. Make sure the DLNA Shared server is running on your PC.

3. On your home cinema, select **Change Device**.
4. Use the  button to select your PC in the Device List.
5. Select the kind of file you want to view or play, **PHOTOS**, **VIDEOS**, or **MUSIC** and then press .
6. Use the  button to select the folder with the kind of files you selected, and then press .
7. Select the file you want to view or play, and then press .

 You can create Playlists from files on your PC in the same way you create playlists from files on USB devices and discs.

 With a few exceptions, you can control the playback of files on your PC in the same fashion you control the playback of files on USB devices and discs.

 You can also access files on your PC by first selecting **PHOTOS**, **VIDEOS**, or **MUSIC** on the Home screen, and then selecting your PC from the device list that appears.

## Apps

Your home cinema offers an extensive collection of news, movies, weather, and other content you can download directly to and enjoy on your home cinema. First, check the network and make sure the home cinema is connected to the Internet. Your home cinema must be connected to the Internet to use the Apps feature.

The apps offered through the Apps feature work much like their on-line versions or, if different, are easy to use.

Some apps require you to create an account before you can use them. Although you can create an account for most of these apps through your home cinema, it is easier and quicker to create an account by visiting the app sites on line using a PC, laptop, or tablet with Internet access. Note that in some cases, you will need to use the home cinema and a PC, laptop, or tablet to establish an account. The main difference between the regular on-line versions and the versions you can access through your home cinema is that with the home cinema versions, you use your remote to enter letters and numbers as opposed to a keyboard.

# Network Services

## Using Apps

The first time you access any one of the apps, the home cinema displays two agreements. You must accept both agreements to download and use any apps.







By default, the home cinema displays four popular apps on the Home screen. You can view more apps and change the apps the home cinema displays on the Home screen by selecting the **More** button.

To start an app, highlight the app, double click it, and then follow the directions displayed on the screen.

### Viewing Additional Apps

1. Select the **More** button on the Home screen, and then press the  button. The More Apps screen appears displaying a bank of apps.
2. To view additional apps, move the highlight to the right or left until another group of apps appears.
3. To exit the More Apps screen, select **Close** or press the **RETURN** button or **EXIT** button on your remote.

### Changing the Apps Displayed on the Home Screen

1. Select the **More** button, and then press the  button.
  2. Select the **Edit** button on the More Apps screen, and then press the  button.
  3. Apps that the home cinema displays on the Home page are marked with a check. Deselect apps you want to remove from the Home screen by highlighting each app, and then pressing the  button.
  4. Select apps by highlighting each app, and then pressing the  button. A check mark appears on each app you select. You can have up to four apps selected at a time.
  5. When done, select **OK**, and then press the  button. The Home screen re-appears.
-  To exit an application, press the **EXIT** button on your remote.
-  To delete the login information for all Apps, press the  button for 5 seconds or more in Home Screen, No Disc Status.

## Using Opera TV Store

At the **Opera TV Store**, you will find high-quality Internet video streaming, social network, and music streaming services.

### Accessing Opera TV Store

To access **Opera TV Store**, select the **Opera TV Store** button on the Home screen, and then press the  button.

To exit the **Opera TV Store** screen, press the **EXIT** button on your remote.

### Navigating in Opera TV Store

When the **Opera TV Store** screen appears, it displays a bank of assorted apps. Use the **▲▼◀▶** buttons on your remote to move the highlight from app to app.

### Selecting an App

Move the highlight to the app you want, and then press the  button.

In the pop-up that appears, select **OPEN** to open the app immediately or **ADD TO MY APPS** to add the app to **MY APPS**. Press the **RETURN** button on your remote to go back to the **Opera TV Store** screen.

### Selecting Apps by Category





To make searching for apps easier, you can view apps by categories such as **New**, **Popular**, **All**, **Games**, **Music**, etc.

To select a category, use the **▲** button on your remote to move the highlight to the top of the screen. Then, use the **◀▶** buttons to select a category.



### Using the My Apps Screen

To access the **My Apps** screen, highlight **MY APPS**, and then press the  button. The **My Apps** screen appears displaying all the apps you have saved with the **MY APPS** designation.

## Deleting Apps from MY APPS



1. Highlight the **MENU** button on the top of the **My Apps** screen, and then press the  button on your remote.
  2. Select **REMOVE APPS** in the menu, and then press the  button. A red rectangle appears around one of the apps.
  3. Move the rectangle to the app you want to delete, and then press the  button.
  4. Repeat this process to delete additional apps.
  5. When finished, select **DONE**, and then press the  button.
  6. Press the **RETURN** button to go back to the Main screen.
4. The TV displays a connecting message (for example, Connecting to Android\_92gb...) and then displays the connected message.
  5. In a few moments, the screen of your device appears on the TV screen.
    - When you are using the **Screen Mirroring** function, video stuttering or audio dropouts may occur, depending on your environment.
    - The Home Cinema can connect to devices that support AllShare Cast. Note that all devices that have AllShare Cast may not be fully supported, depending on the manufacturer. For further information on mobile connection support, refer to the manufacturer's web site.
    - Bluetooth transmissions can interfere with the **Screen Mirroring** signal. Before using the **Screen Mirroring** function, we strongly recommend that you turn off the Bluetooth function on your smart phone or smart device.

## Searching for Apps

1. Select **SEARCH** at the top of the screen, and then press the  button.
2. To search quickly for popular items, click one of the popular search tabs at the top of the screen.
3. To search for an app by name, enter the app name using the onscreen keyboard. **Opera TV Store** will search as you type and display apps with names that match the letters you enter.
  - To cancel a current search, press the **RETURN** button on your remote or select **BACK** on the screen, and then press .

## Screen Mirroring

**Screen Mirroring** lets you display the screen of a smart phone or other compatible device on the TV screen using Miracast™ technology. Screen Mirroring does not require a cable or a wireless router.

1. From the Home screen, use the  buttons to select **Screen Mirroring**, and then press .
2. Launch AllShare Cast on your smart phone or device.
3. On your device, find the name of the home cinema system in the list of available devices, and then select it.

## Additional Information

### Notes

#### Connections

##### HDMI OUT

- Certain HDMI output resolutions may not work, depending on your TV.
- You must have an HDMI connection to enjoy videos with 3D technology.
- A long HDMI cable may cause screen noise. If this occurs, set **HDMI Deep Colour** to **Off** in the menu.

#### Settings

##### 3D Settings

- For some 3D discs, to stop a movie during 3D playback, press the **□** button once. The movie stops and the 3D mode option is de-activated. To change a 3D option selection when you are playing a 3D movie, press the **□** button once. The Blu-ray menu appears. Press the **□** button again, then select **3D Settings** in the Blu-ray menu.
- Depending on the content and the position of the picture on your TV screen, you may see vertical black bars on the left side, right side, or both sides.

##### TV Aspect Ratio

- Depending on the disc type, some aspect ratios may not be available.
- If you select an aspect ratio and option which is different than the aspect ratio of your TV screen, the picture might appear to be distorted.
- If you select **16:9 Original**, your TV may display **4:3 Pillarbox** (black bars on the sides of the picture).

##### BD Wise (Samsung Products only)

- When **BD Wise** is on, the **Resolution** setting automatically defaults to **BD Wise** and **BD Wise** appears in the **Resolution** menu.
- If the product is connected to a device that does not support **BD Wise**, you cannot use the **BD Wise** function.
- For proper operation of **BD Wise**, set the **BD Wise** option in both the product and the TV to **On**.

### Digital Output

- Be sure to select the correct **Digital Output** or you will hear no sound or just loud noise.
- If the HDMI device (AV receiver, TV) is not compatible with compressed formats (Dolby Digital, DTS), the audio signal outputs as PCM.
- Regular DVDs do not have **BONUSVIEW** audio and **Navigation Sound Effects**.
- Some Blu-ray Discs do not have **BONUSVIEW** audio and **Navigation Sound Effects**.
- This **Digital Output** setup does not affect the analogue (L/R) audio or HDMI audio output to your TV. It affects the optical and HDMI audio output when your product is connected to an AV receiver.
- If you play MPEG audio soundtracks, the audio signal outputs as PCM regardless of your **Digital Output** selections (PCM or Bitstream).
- **Digital Output** can be activated when **Speaker Selection** is set to **TV Speaker**.

### BD-Live Internet Connection

- The Internet connection may be restricted while you are using BD-LIVE contents.

### Anynet+ (HDMI-CEC)

- Depending on your TV, certain HDMI output resolutions may not work. Please refer to the user manual of your TV.
- This function is not available if the HDMI cable does not support CEC.
- If your Samsung TV has an Anynet+ logo, then it supports the Anynet+ function.

### BD Data Management

- In the external memory mode, disc playback may be stopped if you disconnect the USB device in the middle of playback.
- Only those USB devices formatted in the FAT file system (DOS 8.3 volume label) are supported. We recommend you use USB devices that support the USB 2.0 protocol with 4 MB/sec or faster read/write speeds.
- The **Resume Play** function may not work after you format the storage device.
- The total memory available to **BD Data Management** may differ, depending on conditions.

### DivX® Video On Demand

- For more information about DivX(R) VOD, visit "<http://vod.divx.com>".

### Speaker Settings

- When **Speaker Selection** is set to **TV Speaker**, audio is produced by the TV speakers.

### HDMI audio

- When HDMI audio is output to the TV speakers, it is automatically down-mixed to 2 channels.

### Audio Return Channel

- When **Anynet+ (HDMI-CEC)** is **Off**, the **Audio Return Channel** function is not available.
- Using an HDMI cable not certified for ARC (Audio Return Channel) may cause a compatibility problem.
- The ARC function is only available if an ARC-compliant TV is connected.

### Playback

#### Playing Video files

- Video files with high bit rates of 20Mbps or more strain the product's capabilities and may stop playing during playback.

#### Selecting the Audio Language

- The ◀▶ indicator will not appear on the screen if the **BONUSVIEW** section does not contain any **BONUSVIEW** audio settings.
- The languages available through the **Audio Language** function depend on the languages that are encoded on the disc. This function or certain languages may not be available.
- Some Blu-ray Discs may allow you to select either the **PCM** or **Dolby Digital** audio English soundtrack.

#### Selecting the Subtitle Language

- Depending on the Blu-ray Disc / DVD, you may be able to change the subtitle language in the **Disc Menu**. Press the **DISC MENU** button.
- This function depends on the selection of subtitles that are encoded on the disc and may not be available on all Blu-ray Discs/DVDs.
- Information about the main feature **BONUSVIEW** mode will also appear if the Blu-ray Disc has a **BONUSVIEW** section.
- This function changes both the primary and secondary subtitles at the same time.
- The total number of primary and secondary subtitles, respectively, is displayed.

### Playing JPEG files

- You can't enlarge the subtitle and PG graphics in the full screen mode.

### Playing Content

#### Using the TOOLS button while playing pictures

- If the home cinema is connected to a **BD Wise** compliant TV that has **BD Wise On**, the **Picture Settings** menu will not appear.
- The **Background Music** function will not work unless the music file and the photo file are located on the same storage media. Also, sound quality can be impacted by the bit rate of the MP3 music file, the size of the photos, and the encoding method.

## Disk and Format Compatibility

### Disc types and content your Product can Play

Media	Disc Type	Details
VIDEO	Blu-ray Disc 3D Blu-ray Disc	BD-ROM or BD-RE/-R disc recorded in the BD-RE format.
	DVD-VIDEO, DVD-RW, DVD-R, DVD+RW, DVD+R, VCD 1.1	DVD-VIDEO, recorded DVD+RW/DVD-RW(V)/DVD-R/+R discs that have been recorded and finalised, or a USB storage media containing DivX, MKV, MP4, VCD 1.1 contents.
MUSIC	CD-RW/-R, DVD-RW/-R, BD-RE/-R	Music recorded on CD-RW/-R, DVD-RW/-R, BD-RE/-R discs or a USB storage media containing MP3 or WMA contents.
PHOTO	CD-RW/-R, DVD-RW/-R, BD-RE/-R	Photos recorded on CD-RW/-R, DVD-RW/-R, BD-RE/-R discs or a USB storage media containing JPEG contents.

 The product may not play certain CD-RW/-R and DVD-R because of the disc type or recording conditions.









# Appendix

- ✎ If a DVD-RW/-R disc has not been recorded properly in DVD video format, it will not be playable.
- ✎ Your product will not play content that has been recorded on a DVD-R at a bit rate that exceeds 10 Mbps.
- ✎ Your product will not play content that has been recorded on a BD-R or USB device at a bit rate that exceeds 30 Mbps.
- ✎ Playback may not work for some types of discs, or when you use specific operations, such as angle change and aspect ratio adjustment. Information about the discs is written in detail on the disc box. Please refer to this if necessary.
- ✎ When you play a BD-J title, loading may take longer than a normal title or some functions may perform slowly.

## Disc Types your Product cannot Play



- HD DVD
  - DVD-ROM/PD/MV-Disc, etc
  - DVD-RW(VR mode)
  - CVD/CD-ROM/CDV/CD-G/CD-I/LD (CD-Gs play audio only, not graphics.)
  - DVD-RAM
  - Super Audio CD (except CD layer)
  - 3.9 GB DVD-R Disc for Authoring.
- ✎ This product may not respond to all operating commands because some Blu-ray Disc, DVD, and CD discs allow specific or limited operation and provide only certain features during playback. Please note that this is not a defect in the product.
  - ✎ Samsung cannot guarantee that this product will play every disc bearing the Blu-ray Disc, DVD, or CD logo because disc formats evolve, and problems and errors may occur during the creation of Blu-ray Disc, DVD, and CD software and/or the manufacture of discs.
  - ✎ Please contact the SAMSUNG Customer Care Centre at, if you have questions or encounter difficulty when playing Blu-ray Disc, DVD, or CD discs in this product. Also, refer to rest of this user manual for additional information on playback restrictions.
  - ✎ Some commercial discs and DVD discs purchased outside your region may not play on this product.

## Logos of Discs the Product can Play

	
Blu-ray Disc	3D Blu-ray Disc
	
BD-LIVE	Dolby
	
DTS	Java
	
PAL broadcast system in U.K, France, Germany, etc.	DivX

## Region Code

Both products and discs are coded by region. These regional codes must match for a disc to play. If the codes do not match, the disc will not play. The Region Number for this product is displayed on the rear panel of the product.



Disc Type	Region Code	Area
Blu-ray Disc		North America, Central America, South America, Korea, Japan, Taiwan, Hong Kong and South East Asia.
		Europe, Greenland, French territories, Middle East, Africa, Australia and New Zealand.
		India, China, Russia, Central and South Asia.

<b>DVD-VIDEO</b>		The U.S., U.S. territories and Canada
		Europe, Japan, the Middle East, Egypt, Africa, Greenland
		Taiwan, Korea, the Philippines, Indonesia, Hong Kong
		Mexico, South America, Central America, Australia, New Zealand, Pacific Islands, Caribbean
		Russia, Eastern Europe, India, North Korea, Mongolia
		China

 If the Region number of a Blu-ray Disc/DVD does not correspond to the Region number of this product, the product cannot play the disc.

## AVCHD (Advanced Video Codec High Definition)

- This product can play back AVCHD format discs. These discs are normally recorded and used in camcorders.
  - The AVCHD format is a high definition digital video camera format.
  - The MPEG-4 AVC/H.264 format compresses images with greater efficiency than the conventional image compressing format.
  - Some AVCHD discs use the "x.v.Colour" format. This product can play back AVCHD discs that use the "x.v.Colour" format.
  - "x.v.Colour" is a trademark of Sony Corporation.
  - "AVCHD" and the AVCHD logo are trademarks of Matsushita Electronic Industrial Co., Ltd. and Sony Corporation.
-  Some AVCHD format discs may not play, depending on the recording conditions.

-  AVCHD format discs need to be finalised.
-  "x.v.Colour" offers a wider colour range than normal DVD camcorder discs.
-  Some MKV and MP4 format discs may not play, depending on their video resolution and frame rate.

## Supported Formats

### Notes on the USB connection

- Your product supports USB storage media, MP3 players, digital cameras, and USB card readers.
- The product does not support folder or file names longer than 128 characters.
- Some USB/digital camera devices may not be compatible with the product.
- Your product supports the FAT 16, FAT 32, and NTFS file systems.
- Connect USB devices directly to the product's USB port. Connecting through a USB cable may cause compatibility problems.
- Inserting more than one memory device into a multi-card reader may cause the reader to operate improperly.
- The product does not support the PTP (Peer to Peer) protocol.
- Do not disconnect a USB device while it is transferring or recording data.
- The bigger the image resolution, the longer the image takes to display.
- This product cannot play MP3 files with DRM (Digital Rights Management) downloaded from commercial sites.
- Your product only supports video that is under 30fps (frames per second).
- Your product only supports USB Mass Storage Class (MSC) devices such as thumb drives and USB HDD. (HUB is not supported.)
- Certain USB HDD Devices, multi-card readers and thumb drives may not be compatible with this product.
- If some USB devices require excessive power, they may be limited by the circuit safety device.
- If playback from a USB HDD is unstable, provide additional power by plugging the HDD into a wall socket. If the problem continues, contact the USB HDD manufacturer.
- SAMSUNG is not responsible for any data file damage or data loss.

# Appendix

## Video File Support

File Extension	Container	Video Codec	Audio Codec	Resolution
*.avi	AVI	DivX 3.11/4/5/6 MP4v3 H.264 BP/MP/HP	MP3, Dolby Digital, DTS, WMA, PCM	1920x1080
*.mkv	MKV	VC-1 AP, DivX 5/6 H.264 BP/MP/HP	MP3, Dolby Digital, DTS	
*.wmv	WMV (wmv9)	VC-1 AP VC-1 SM	WMA	
*.mp4	MP4	MP4 (mp4v) H.264 BP/MP/HP	AAC	
*.mpg / *.mpeg	PS	MPEG1 MPEG2 H.264 BP/MP/HP	MP1, 2 Dolby Digital, DTS	

### ■ Limitations

- Even when a file is encoded by a supported codec listed above, the file might not play if its content has a problem.
- Normal playback is not guaranteed if the file's container information is wrong or the file itself is corrupted.
- Files having a higher bit rate/frame rate than standard may stutter during sound/video playback.
- The Seek (skip) function is not available if the file's index table is damaged.

### ■ Video decoder

- Supports up to H.264 Level 4.1 and AVCHD
- Does not support H.264 FMO/ASO/RS and VC1 SP/MP/AP L4
- MPEG4 SP, ASP : Below 1280 x 720 : 60 frames max  
Above 1280 x 720 : 30 frames max
- Does not support GMC 2 or higher

### ■ Audio decoder

- Supports WMA 7, 8, 9 and STD
- Does not support WMA sampling rate of 22050Hz mono.
- AAC: Max sampling rate: 96Khz (8, 11, 12, 16, 22,24, 32,44.1, 48, 64, 88.2, 96) Max bit rate: 320kbps

### ■ Supported DivX subtitle file formats

- \*.txt, \*.smi, \*.srt, \*.sub, \*.txt

## Music File Support

File Extension	Container	Audio Codec	Support Range
*.mp3	MP3	MP3	-
*.wma	WMA	WMA	* Sampling rates (in kHz) - 8, 11, 16, 22, 32, 44.1, 48 * Bit rates - All bit rates from 5kbps to 384kbps

## Picture File Support

File Extension	Type	Resolution
*.jpg / *.jpeg / *.jpe	JPEG	15360x8640
*.png	PNG	



## Digital Output Selections

Setup	PCM	Bitstream (Unprocessed)	Bitstream (Re-encoded DTS)	Bitstream (Re-encoded Dolby D)	
Connection	HDMI supported AV receiver				
Audio Stream on Blu-ray Disc	PCM	Up to PCM 7.1ch	PCM	DTS re-encoded	Re-encoded Dolby Digital *
	Dolby Digital	Up to PCM 5.1ch	Dolby Digital		
	Dolby Digital Plus	Up to PCM 5.1ch	Dolby Digital Plus		
	Dolby TrueHD	Up to PCM 5.1ch	Dolby TrueHD		
	DTS	Up to PCM 5.1ch	DTS		
	DTS-HD High Resolution Audio	Up to PCM 5.1ch	DTS-HD High Resolution Audio		
	DTS-HD Master Audio	Up to PCM 5.1ch	DTS-HD Master Audio		
Audio Stream on DVD	PCM	PCM 2ch	PCM 2ch	PCM 2ch	PCM 2ch
	Dolby Digital	Up to PCM 5.1ch	Dolby Digital	Dolby Digital	Dolby Digital
	DTS	Up to PCM 5.1ch	DTS	DTS	DTS
Definition for Blu-ray Disc	Any	Decodes the main feature audio and BONUSVIEW audio stream together into PCM audio and adds Navigation Sound Effects.	Outputs only the main feature audio stream so that your AV receiver can decode the audio bitstream. You will not hear BONUSVIEW audio or Navigation Sound Effects.	Decodes the main feature audio and BONUSVIEW audio stream together into PCM audio and adds Navigation Sound Effects, then re-encodes the PCM audio into DTS bitstream.	Decodes the main feature audio and BONUSVIEW audio stream together into PCM audio and adds Navigation Sound Effects, then re-encodes the PCM audio into Dolby Digital bitstream or PCM.

- If the Source Stream is 2ch or mono, "Re-encoded Dolby D" Setting are not applied. Output will be PCM 2ch.

Blu-ray Discs may include three audio streams :

- Main Feature Audio : The audio soundtrack of the main feature.
- BONUSVIEW audio : An additional soundtrack such as the director or actor's commentary.
- Navigation Sound Effects : When you choose some menu navigation options, Navigation Sound Effects may sound. Navigation Sound Effects are different on each Blu-ray Disc.



# Appendix



## Resolution according to the output mode

Blu-ray Disc/E-contents/Digital Contents playback			DVD playback
Setup	Output	HDMI Mode	
		Blu-ray Disc	E-contents/ Digital contents
BD Wise	Resolution of Blu-ray Disc	1080p@60F	576i/480i
Auto	Max. Resolution of TV input		Max. Resolution of TV input
1080p@60F	1080p@60F		-
1080p	-		1080p
Movie Frame : Auto (24 fps)	1080p@24F		-
1080i	1080i		1080i
720p	720p		720p
576p/480p	576p/480p		576p/480p

## Troubleshooting

Refer to the table below when this product does not function properly. If the problem you are experiencing is not listed below or if the instructions below do not help, turn off the product, disconnect the power cord and contact the nearest authorized dealer or Samsung Electronics Service Centre.

Symptom	Check/Remedy
<b>You cannot eject the disc.</b>	<ul style="list-style-type: none"> <li>Is the power cord plugged securely into the outlet?</li> <li>Turn off the power, and then turn it back on.</li> </ul>
<b>Playback does not start.</b>	<ul style="list-style-type: none"> <li>Check the region number of the Blu-ray/DVD disc. A Blu-ray/DVD disc purchased from abroad may not be playable.</li> <li>CD-ROMs and DVD-ROMs cannot be played on this product.</li> <li>Make sure that the rating level is correct.</li> </ul>
<b>Playback does not start immediately when you press the  /  button.</b>	<ul style="list-style-type: none"> <li>Are you using a deformed disc or a disc with scratches on the surface?</li> <li>Wipe the disc clean.</li> </ul>
<b>No sound.</b>	<ul style="list-style-type: none"> <li>The home cinema does not play sound during fast playback, slow playback, and step motion playback.</li> <li>Are the speakers connected properly? Is the speaker setup correctly customized?</li> <li>Is the disc severely damaged?</li> </ul>
<b>You can only hear sound from a few speakers, but not all 6.</b>	<ul style="list-style-type: none"> <li>On certain Blu-ray/DVD discs, sound is output from the front speakers only.</li> <li>Check if the speakers are connected properly.</li> <li>Adjust the volume.</li> <li>When playing audio from a CD, the radio, or a TV, the unit outputs sound to the front speakers only.</li> </ul>

Symptom	Check/Remedy
Dolby Digital 5.1 CH Surround Sound is not produced.	<ul style="list-style-type: none"> <li>Is there "Dolby Digital 5.1 CH" mark on the disc? Dolby Digital 5.1 CH Surround Sound is produced only if the disc is recorded with 5.1 channel sound.</li> <li>Is the audio language correctly set to Dolby Digital 5.1-CH in the information display?</li> </ul>
The remote control does not work.	<ul style="list-style-type: none"> <li>Are you operating the remote within its operational range and within the proper angle relative to the sensor?</li> <li>Are the batteries drained?</li> <li>Have you selected the correct mode? Press the function button to change the mode (BD/DVD, D. IN, AUX, etc.)</li> </ul>
<ul style="list-style-type: none"> <li>The disc is rotating but there is no picture.</li> <li>Picture quality is poor and the picture is shaking.</li> </ul>	<ul style="list-style-type: none"> <li>Is the TV power on?</li> <li>Are the video cables connected properly?</li> <li>Is the disc dirty or damaged?</li> <li>A poorly manufactured disc may not be playable.</li> </ul>
Audio language and subtitles do not work.	<ul style="list-style-type: none"> <li>The Audio Language and subtitle functions will not work if the disc does not contain multiple language sound tracks or subtitles.</li> </ul>
The menu screen does not appear even when you select the menu function.	<ul style="list-style-type: none"> <li>Are you using a disc that does not contain menus?</li> </ul>
The aspect ratio cannot be changed.	<ul style="list-style-type: none"> <li>The home cinema can play 16:9 Blu-ray/DVD discs in 16:9 Full mode, 4:3 Letter Box mode, or 4:3 Pan-Scan mode, but plays 4:3 Blu-ray/DVD discs in 4:3 mode only. Refer to the Blu-ray Disc jacket, and then select the appropriate aspect ratio.</li> </ul>
<ul style="list-style-type: none"> <li>The product is not working. (Example: The power goes off or you hear a strange noise.)</li> <li>The Product is not working normally.</li> </ul>	<ul style="list-style-type: none"> <li>Press and hold the remote control's  button for 5 seconds in STANDBY mode. This will reset the unit. <ul style="list-style-type: none"> <li>Using the RESET function will erase all stored settings. Do not use this function unless necessary.</li> </ul> </li> </ul>
You have forgotten the rating level password.	<ul style="list-style-type: none"> <li>With no disc in the product, press and hold the product's  button for longer than 5 seconds. <b>INIT</b> appears on the display and all settings will return to their default values. <ul style="list-style-type: none"> <li>Using the RESET function will erase all stored settings. Do not use this function unless necessary.</li> </ul> </li> </ul>
Can't receive radio broadcasts.	<ul style="list-style-type: none"> <li>Is the antenna connected properly?</li> <li>If the antenna's input signal is weak, install an external FM antenna in an area with good reception.</li> </ul>
There is no sound when you try to listen to TV audio through the home cinema speakers.	<ul style="list-style-type: none"> <li>If you press the  button while listening to TV audio using the <b>D. IN</b> or <b>AUX</b> functions, the Blu-ray/DVD disc functions are turned on and the TV audio is muted.</li> </ul>

# Appendix

Symptom	Check/Remedy
"Not Available" appears on screen.	<ul style="list-style-type: none"> <li>The feature is unavailable or the action cannot be completed at this time because:               <ol style="list-style-type: none"> <li>The Blu-ray/DVD disc's software restricts it.</li> <li>The Blu-ray/DVD disc's software doesn't support the feature (e.g., angles)</li> <li>The feature is not available at the moment.</li> <li>You've requested a title or chapter number or search time that is out of range.</li> </ol> </li> </ul>
If the HDMI output is set to a resolution your TV cannot support (for example, 1080p), you may not see a picture on your TV.	<ul style="list-style-type: none"> <li>Press and hold the <b>□</b> button on front panel for more than 5 seconds with no disc in the product. All settings will revert to their factory settings.</li> </ul>
No HDMI output.	<ul style="list-style-type: none"> <li>Check the connection between the TV and the HDMI jack of the product.</li> <li>Check if your TV supports 576p/480p/720p/1080i/1080p HDMI input resolution.</li> </ul>
Abnormal HDMI output appears on the screen.	<ul style="list-style-type: none"> <li>If random noise appears on the screen, it means that TV does not support HDCP (High-bandwidth Digital Content Protection).</li> </ul>
<b>DLNA function</b>	
You can see folders shared through DLNA, but cannot see the files.	<ul style="list-style-type: none"> <li>DLNA shows only Photo, Music, and Movie files. It does not display other kinds of files.</li> </ul>
Video plays intermittently.	<ul style="list-style-type: none"> <li>Check if the network is stable.</li> <li>Check if the network cable is properly connected and if the network is overloaded.</li> </ul>
The DLNA connection between the TV and PC is unstable.	<ul style="list-style-type: none"> <li>IP addresses under the same subnetwork should be unique, otherwise IP collision can cause an unstable connection.</li> <li>Check if you have a firewall enabled. If so, disable the firewall function.</li> </ul>
<b>BD-LIVE</b>	
The home cinema cannot connect to the BD-LIVE server.	<ul style="list-style-type: none"> <li>Test whether the network connection is active by using the <b>Network Status</b> function.</li> <li>Check whether a USB memory device is connected to the product.</li> <li>The memory device must have at least 1GB of free space to accommodate the BD-LIVE service. You can check the available size in <b>BD Data Management</b>. (See pages 37 and 40.)</li> <li>See if the <b>BD-Live Internet Connection</b> option is set to <b>Allow(All)</b>.</li> <li>If all above fails, contact the content provider or update to the latest firmware.</li> </ul>
When using the BD-LIVE service, an error occurs.	<ul style="list-style-type: none"> <li>The USB memory device must have at least 1GB of free space to accommodate the BD-LIVE service. You can check the available size in <b>BD Data Management</b>. (See pages 37 and 40.)</li> </ul>

 When the factory default settings are restored, all stored user BD data is deleted.



Hereby, Samsung Electronics, declares that this equipment is in compliance with the essential requirements and other relevant provisions of Directive 1999/5/EC.

The original Declaration of Conformity may be found at <http://www.samsung.com>, go to Support > Search Product Support and enter the model name.

This equipment may be operated in all EU countries.

## Specifications

General	Weight	1.90 kg
	Dimensions	430.0 (W) x 55.0 (H) x 224.0 (D) mm
	Operating Temperature Range	+5°C to +35°C
	Operating Humidity Range	10 % to 75 %
FM Tuner	Signal/noise ratio	55 dB
	Usable sensitivity	12 dB
	Total harmonic distortion	1.0 %
HDMI	Video	1080p, 1080i, 720p, 576p/480p
	Audio	PCM multichannel audio, Bitstream audio, PCM audio
Amplifier	Front speaker output	165W x 2 (3Ω)
	Centre speaker output	170W (3Ω)
	Surround speaker output	165W x 2 (3Ω)
	Subwoofer speaker output	170W (3Ω)
	Frequency response	20Hz~20kHz (±3dB)
	S/N Ratio	70dB
	Channel separation	60dB
	Input sensitivity	(AUX) 500mV

# Appendix

HT-J5500					
Speaker system	Impedance	Frequency range	Rated input	Dimensions (W x H x D) (Unit : mm)	Weights (Unit : kg)
Front	3 Ω	200Hz ~ 20kHz	165W	83.4 x 170.5 x 101.0	0.45
Surround				83.4 x 129.0 x 101.0	0.40
Centre		20Hz ~ 200Hz	170W	268.8 x 87.6 x 101.0	0.58
Subwoofer				255.0 x 297.0 x 255.0	4.43
HT-J5550W					
Speaker system	Impedance	Frequency range	Rated input	Dimensions (W x H x D) (Unit : mm)	Weights (Unit : kg)
Front	3 Ω	200Hz ~ 20kHz	165W	83.4 x 1053.0 x 101.0 (Stand base: Ø255.0)	3.15
Surround				83.4 x 1053.0 x 101.0 (Stand base: Ø255.0)	2.98
Centre		20Hz ~ 200Hz	170W	268.8 x 87.6 x 101.0	0.58
Subwoofer				255.0 x 297.0 x 255.0	4.43

- 🔧 Network speeds equal to or below 10Mbps are not supported.
- 🔧 Samsung Electronics Co., Ltd reserves the right to change the specifications without notice.
- 🔧 Weight and dimensions are approximate.
- 🔧 Design and specifications are subject to change without prior notice.
- 🔧 For the power supply and Power Consumption, refer to the label attached to the product.

## □ SWA-7000 (HT-J5550W only)

Weight	0.73 kg
Dimensions (W x H x D)	50.0 X 201.3 X 132.0 mm
Operating Temperature Range	+5°C to +35°C
Operating Humidity Range	10 % to 75 %
Output	165W x 2 CH
Frequency range	20Hz~20KHz
S/N Ratio	65dB

## Licences



Manufactured under licence from Dolby Laboratories. Dolby and the double-D symbol are trademarks of Dolby Laboratories.



For DTS patents, see <http://patents.dts.com>. Manufactured under licence from DTS Licencing Limited. DTS, DTS-HD, the Symbol, & DTS and the Symbol together are registered trademarks, and DTS-HD Master Audio | Essential is a trademark of DTS, Inc. © DTS, Inc. All Rights Reserved.



This DivX Certified® device has passed rigorous testing to ensure it plays DivX® video.

To play purchased DivX movies, first register your device at [vod.divx.com](http://vod.divx.com). Find your registration code in the DivX VOD section of your device setup menu.

DivX Certified® to play DivX® video up to HD 1080p, including premium content.

DivX®, DivX Certified® and associated logos are trademarks of DivX, LLC and are used under licence.

Covered by one or more of the following U.S. patents: 7,295,673; 7,460,668; 7,515,710; 7,519,274.



DLNA®, the DLNA Logo and DLNA CERTIFIED® are trademarks, service marks, or certification marks of the Digital Living Network Alliance.



The terms HDMI and HDMI High-Definition Multimedia Interface, and the HDMI Logo are trademarks or registered trademarks of HDMI Licencing LLC in the United States and other countries.



Oracle and Java are registered trademarks of Oracle and/or its affiliates. Other names may be trademarks of their respective owners.

This item incorporates copy protection technology that is protected by U.S. patents and other intellectual property rights of Rovi Corporation. Reverse engineering and disassembly are prohibited.

Blu-ray Disc™, Blu-ray™, and the logos are trademarks of Blu-ray Disc Association.

This product uses Cinavia technology to limit the use of unauthorized copies of some commercially-produced film and videos and their soundtracks. When a prohibited use of an unauthorized copy is detected, a message will be displayed and playback or copying will be interrupted.

More information about Cinavia technology is provided at the Cinavia Online Consumer Information Centre at <http://www.cinavia.com>. To request additional information about Cinavia by mail, send a postcard with your mailing address to: Cinavia Consumer Information Centre, P.O. Box 86851, San Diego, CA, 92138, USA."

This product incorporates proprietary technology under licence from Verance Corporation and is protected by U.S. Patent 7,369,677 and other U.S. and worldwide patents issued and pending as well as copyright and trade secret protection for certain aspects of such technology. Cinavia is a trademark of Verance Corporation. Copyright 2004-2010 Verance Corporation. All rights reserved by Verance. Reverse engineering or disassembly is prohibited.

- Open Source Licence Notice

In the case of using open source software, Open Source Licences are available on the product menu.



**UNITED KINGDOM**



**EIRE**

This Samsung product is warranted for the period of twelve (12) months from the original date of purchase, against defective materials and workmanship. In the event that warranty service is required, you should return the product to the retailer from whom it was purchased. However, Samsung Authorised Dealers and Authorised Service Centres in other EC Countries will comply with the warranty on the terms issued to purchasers in the country concerned. In case of difficulty, details of our Authorised Service Centres are available from:

**Samsung Electronics U.K. Ltd**  
**Samsung Customer Support Centre**  
**Selectapost 38, Sheffield, S97 3FJ**  
**United Kingdom**

**United Kingdom**  
**Tel : 0330 SAMSUNG (7267864)**  
**[www.samsung.com/uk/support](http://www.samsung.com/uk/support)**

**EIRE**  
**Tel : 0818 717100**  
**[www.samsung.com/ie/support](http://www.samsung.com/ie/support)**

#### ■ WARRANTY CONDITIONS

1. The warranty is only valid if, when warranty service is required, the warranty card is fully and properly completed and is presented with the original invoice or sales slip or confirmation, and the serial number on the product has not been defaced.
2. Samsung's obligations are limited to the repair or, at its discretion, replacement of the product or the defective part.
3. Warranty repairs must be carried out by Authorised Samsung Dealers or Authorised Service Centres. No re-imbusement will be made for repairs carried out by non Samsung Dealers and, any such repair work and damage to the products caused by such repair work will not be covered by this warranty.
4. This product is not considered to be defective in materials nor workmanship by reason that it requires adaptation in order to conform to national or local technical or safety standards in force in any Country other than the one for which the product was originally designed and manufactured. This warranty will not cover, and no re-imbusement will be made for such adaptation nor any damage which may result.
5. This warranty covers none of the following:
  - a) Periodic check ups, maintenance and repair or replacement of parts due to normal wear and tear.
  - b) Cost relating to transport, removal or installation of the product.
  - c) Misuse, including the failure to use this product for its normal purposes or incorrect installation.
  - d) Damage caused by Lightning, Water, Fire, Acts of God, War, Public Disturbances, incorrect mains voltage, improper ventilation or any other cause beyond the control of Samsung.
6. This warranty is valid for any person who legally acquired possession of the product during the warranty period.
7. The consumers statutory rights in any applicable national legislation whether against the retailer arising from the purchase contract or otherwise are not affected by this warranty. Unless there is national legislation to the contrary, the rights under this warranty are the consumers sole rights and Samsung, its subsidiaries and distributors shall not be liable for indirect or consequential loss or any damage to records, compact discs, videos or audio taper or any other related equipment or material.

**SAMSUNG ELECTRONICS (U.K.) LTD.**





**Contact SAMSUNG WORLD WIDE**

If you have any questions or comments relating to Samsung products, please contact the SAMSUNG customer care centre.

Area	Contact Centre ☎	Web Site
<b>■ Europe</b>		
U.K	0330 SAMSUNG (7267864)	<a href="http://www.samsung.com/uk/support">www.samsung.com/uk/support</a>
EIRE	0818 717100	<a href="http://www.samsung.com/ie/support">www.samsung.com/ie/support</a>
GERMANY	0180 6 SAMSUNG bzw. 0180 6 7267864* (*0,20 €/Anruf aus dem dt. Festnetz, aus dem Mobilfunk max. 0,60 €/Anruf)	<a href="http://www.samsung.com/de/support">www.samsung.com/de/support</a>
FRANCE	01 48 63 00 00	<a href="http://www.samsung.com/fr/support">www.samsung.com/fr/support</a>
ITALIA	800-SAMSUNG (800.7267864)	<a href="http://www.samsung.com/it/support">www.samsung.com/it/support</a>
SPAIN	0034902172678	<a href="http://www.samsung.com/es/support">www.samsung.com/es/support</a>
PORTUGAL	808 20 7267	<a href="http://www.samsung.com/pt/support">www.samsung.com/pt/support</a>
LUXEMBURG	261 03 710	<a href="http://www.samsung.com/support">www.samsung.com/support</a>
NETHERLANDS	0900-SAMSUNG (0900-7267864) (€ 0,10/Min)	<a href="http://www.samsung.com/nl/support">www.samsung.com/nl/support</a>
BELGIUM	02-201-24-18	<a href="http://www.samsung.com/be/support">www.samsung.com/be/support</a> (Dutch) <a href="http://www.samsung.com/be_fr/support">www.samsung.com/be_fr/support</a> (French)
NORWAY	815 56480	<a href="http://www.samsung.com/no/support">www.samsung.com/no/support</a>
DENMARK	70 70 19 70	<a href="http://www.samsung.com/dk/support">www.samsung.com/dk/support</a>
FINLAND	030-6227 515	<a href="http://www.samsung.com/fi/support">www.samsung.com/fi/support</a>
SWEDEN	0771 726 7864 (0771-SAMSUNG)	<a href="http://www.samsung.com/se/support">www.samsung.com/se/support</a>
POLAND	801-172-678* lub +48 22 607-93-33 * * (koszt połączenia według taryfy operatora)	<a href="http://www.samsung.com/pl/support">www.samsung.com/pl/support</a>
HUNGARY	0680SAMSUNG (0680-726-786) 0680PREMIUM (0680-773-648)	<a href="http://www.samsung.com/hu/support">www.samsung.com/hu/support</a>
SLOVAKIA	0800 - SAMSUNG (0800-726 786)	<a href="http://www.samsung.com/sk/support">www.samsung.com/sk/support</a>
AUSTRIA	0800-SAMSUNG (0800-7267864) [Only for Premium HA] 0800-366661 [Only for Dealers] 0810-112233	<a href="http://www.samsung.com/at/support">www.samsung.com/at/support</a>

Area	Contact Centre ☎	Web Site
SWITZERLAND	0800 726 78 64 (0800-SAMSUNG)	<a href="http://www.samsung.com/ch/support">www.samsung.com/ch/support</a> (German) <a href="http://www.samsung.com/ch_fr/support">www.samsung.com/ch_fr/support</a> (French)
CZECH	800 - SAMSUNG (800-726786) Samsung Electronics Czech and Slovak, s.r.o. V Parku 2343/24, 148 00 - Praha 4	<a href="http://www.samsung.com/cz/support">www.samsung.com/cz/support</a>
CROATIA	072 726 786	<a href="http://www.samsung.com/hr/support">www.samsung.com/hr/support</a>
BOSNIA	055 233 999	<a href="http://www.samsung.com/support">www.samsung.com/support</a>
MONTENEGRO	020 405 888	<a href="http://www.samsung.com/support">www.samsung.com/support</a>
SLOVENIA	080 697 267 (brezplačna številka) 090 726 786 (0,39 EUR/min) klicni center vam je na voljo od ponedeljka do petka od 9. do 18. ure.	<a href="http://www.samsung.com/si">www.samsung.com/si</a>
SERBIA	011 321 6899	<a href="http://www.samsung.com/rs/support">www.samsung.com/rs/support</a>
BULGARIA	800 111 31 , безплатна телефонна линија	<a href="http://www.samsung.com/bg/support">www.samsung.com/bg/support</a>
ROMANIA	08008 726 78 64 (08008 SAMSUNG ) Apel GRATUIT	<a href="http://www.samsung.com/ro/support">www.samsung.com/ro/support</a>
CYPRUS	8009 4000 only from landline, toll free	
GREECE	80111-SAMSUNG (80111 726 7864) only from land line (+30) 210 6897691 from mobile and land line	<a href="http://www.samsung.com/gr/support">www.samsung.com/gr/support</a>
LITHUANIA	8-800-77777	<a href="http://www.samsung.com/lt/support">www.samsung.com/lt/support</a>
LATVIA	8000-7267	<a href="http://www.samsung.com/lv/support">www.samsung.com/lv/support</a>
ESTONIA	800-7267	<a href="http://www.samsung.com/ee/support">www.samsung.com/ee/support</a>



**Correct disposal of batteries in this product**

(Applicable in countries with separate collection systems)

This marking on the battery, manual or packaging indicates that the batteries in this product should not be disposed of with other household waste at the end of their working life. Where marked, the chemical symbols Hg, Cd or Pb indicate that the battery contains mercury, cadmium or lead above the reference levels in EC Directive 2006/66. If batteries are not properly disposed of, these substances can cause harm to human health or the environment.

To protect natural resources and to promote material reuse, please separate batteries from other types of waste and recycle them through your local, free battery return system.



**Correct Disposal of This Product (Waste Electrical & Electronic Equipment)**

(Applicable in countries with separate collection systems)

This marking on the product, accessories or literature indicates that the product and its electronic accessories (e.g. charger, headset, USB cable) should not be disposed of with other household waste at the end of their working life. To prevent possible harm to the environment or human health from uncontrolled waste disposal, please separate these items from other types of waste and recycle them responsibly to promote the sustainable reuse of material resources.

Household users should contact either the retailer where they purchased this product, or their local government office, for details of where and how they can take these items for environmentally safe recycling.

Business users should contact their supplier and check the terms and conditions of the purchase contract. This product and its electronic accessories should not be mixed with other commercial wastes for disposal.



HT-J5500  
HT-J5550W

Manuel d'utilisation

# 5.1CH Blu-ray™ Système audiovisuel

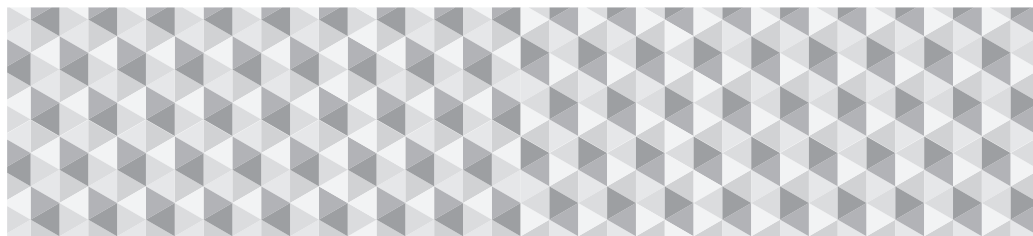

imaginez les possibilités

Merci d'avoir choisi cet appareil Samsung.

Pour recevoir une assistance plus complète, veuillez enregistrer votre produit sur

[www.samsung.com/register](http://www.samsung.com/register)

# Consignes de Sécurité

 Ce qui suit s'applique également au module de réception sans fil (SWA-7000).

## ATTENTION

### RISQUES D'ÉLECTROCUTION. NE PAS OUVRIR.

ATTENTION : POUR LIMITER LES RISQUES DE DÉCHARGE ÉLECTRIQUE, NE RETIREZ JAMAIS LE CACHE (NI L'ARRIÈRE DE L'APPAREIL). CERTAINES PIÈCES QU'IL CONTIENT NE SONT PAS RÉPARABLES PAR L'UTILISATEUR, VEUILLEZ CONTACTER UN TECHNICIEN QUALIFIÉ POUR TOUTE RÉPARATION.

- Les fentes et les ouvertures situées à l'arrière et en dessous de l'appareil permettent d'assurer une ventilation correcte. Afin d'assurer le bon fonctionnement de l'appareil et d'empêcher toute surchauffe, veillez à ne jamais obstruer ces ouvertures de quelque façon que ce soit.
  - Ne placez pas l'appareil dans un endroit confiné, comme une bibliothèque ou un meuble intégré, sauf si une ventilation suffisante y est assurée.
  - Ne placez pas l'appareil à proximité ou sur un radiateur ou une bouche de chaleur et ne l'exposez jamais à la lumière directe du soleil.
  - Ne posez pas de récipients contenant du liquide (ex. : vase, etc.) sur l'appareil afin d'éviter tout risque d'incendie ou d'électrocution en cas de projections.
- N'exposez pas l'appareil à la pluie et ne le placez pas à côté d'une source d'eau (baignoire, lavabo, évier, cuve, sous-sol humide, piscine, etc.). Si l'appareil est exposé à de l'eau ou à de l'humidité par accident, débranchez-le et contactez immédiatement un représentant agréé.
- Cet appareil fonctionne avec des piles. Il se peut qu'une réglementation sur la mise au rebut des piles soit en vigueur dans votre commune. Contactez votre municipalité pour le savoir.
- Ne surchargez pas les prises murales, les rallonges et les adaptateurs afin d'éviter tout risque d'incendie ou d'électrocution.
- Organisez les câbles de sorte qu'ils ne gênent pas la circulation dans la pièce ou qu'ils ne soient pas écrasés par le mobilier attenant. Assurez-vous toujours que les parties côté fiche, prise murale et sortie de l'appareil sont en bon état.
- Afin de protéger l'appareil de la foudre, ou si vous prévoyez de ne pas l'utiliser pendant une période prolongée, débranchez-le. Faites de même avec l'antenne ou le système de câblage. Vous éviterez ainsi qu'ils ne soient endommagés par la foudre ou une surtension.
- Avant de brancher le cordon d'alimentation CA sur la prise de l'adaptateur CC, assurez-vous que les caractéristiques électriques de l'adaptateur CC correspondent à l'alimentation électrique locale.
- N'insérez jamais d'objets métalliques dans les ouvertures de l'appareil. Vous risqueriez de vous électrocuter.
- Pour éviter tout risque d'électrocution, ne touchez jamais les composants internes de l'appareil. Seul un technicien qualifié est autorisé à ouvrir l'appareil.
- Enfoncez correctement la prise dans le mur. Pour débrancher l'appareil du mur, tirez toujours sur la fiche du câble. Ne tentez jamais de le débrancher en tirant directement sur le câble. Ne touchez jamais le cordon d'alimentation si vous avez les mains mouillées.
- Si vous constatez que l'appareil ne fonctionne pas normalement (bruits ou odeurs inhabituels), débranchez-le immédiatement et contactez un revendeur ou un centre de services agréé.
- Entretien du meuble.
  - Avant de brancher un composant sur cet appareil, assurez-vous que celui-ci est hors tension.
  - Si vous déplacez soudainement l'appareil d'un endroit froid à un endroit chaud, de la condensation pourra se former sur les pièces et la lentille et occasionner des problèmes de lecture. Dans pareil cas, débranchez l'appareil et patientez deux heures avant de le rebrancher sur la prise d'alimentation. Insérez ensuite le disque et essayez à nouveau de le lire.
- Débranchez toujours l'appareil si vous prévoyez de ne pas l'utiliser pendant une période prolongée (en particulier si des enfants ou des personnes aux capacités réduites sont laissées sans surveillance).
  - L'accumulation de poussière sur l'appareil risque de provoquer des étincelles, une surchauffe ou un problème d'isolation et de provoquer un choc électrique, une fuite électrique ou un incendie.
- Contactez un centre de services agréé pour obtenir plus d'informations si vous souhaitez installer votre produit dans une pièce exposée à la poussière, à des températures extrêmes, à l'humidité ou à des substances chimiques ou dans un endroit où il fonctionnera en permanence, comme dans un hall d'aéroport ou de gare. Le non-respect de ces consignes risque d'endommager gravement l'appareil.
- Utilisez uniquement une fiche et une prise murale correctement mises à la terre.
  - Une mise à la terre incorrecte peut provoquer un choc électrique ou endommager l'équipement. (Équipement de classe 1 uniquement.)



Ce symbole indique la présence d'une tension dangereuse dans l'appareil. Ne touchez jamais les composants internes du produit.



Ce symbole indique que ce produit est fourni avec des documents importants relatifs au fonctionnement et à l'entretien.

- Pour éteindre complètement l'appareil, vous devez débrancher le cordon d'alimentation de la prise murale. C'est pourquoi le cordon d'alimentation doit être facilement accessible à tout moment.
- Ne laissez jamais les enfants jouer avec l'appareil.
- Conservez les accessoires (piles, etc.) dans un endroit sûr, hors de leur portée.
- N'installez pas le produit dans un endroit instable, comme sur une étagère branlante, un sol incliné ou dans un local exposé à des vibrations.
- Ne faites pas tomber l'appareil et ne l'exposez pas à des chocs. S'il est endommagé, débranchez le câble d'alimentation et contactez le centre de services.
- Pour nettoyer l'appareil, débranchez d'abord le câble d'alimentation de la prise murale, puis essuyez-le avec un chiffon doux et sec. N'utilisez pas de produits chimiques, tels que de la cire, du benzène, de l'alcool, des diluants, des insecticides, des purificateurs d'air, des lubrifiants ou des détergents. Ils risquent d'endommager le revêtement du produit ou d'en effacer les inscriptions.
- Évitez toute projection d'eau sur l'appareil. Ne posez jamais d'objets contenant un liquide (ex : un vase) sur l'appareil.
- Ne jetez pas les piles au feu.
- Ne branchez pas plusieurs appareils électriques sur une même prise murale. Surcharger une prise murale peut provoquer une surchauffe et donc un incendie.
- Utilisez le mauvais type de pile dans la télécommande risque de provoquer une explosion. Lorsqu'un remplacement est nécessaire, utilisez uniquement le même type de pile ou un modèle équivalent.

#### AVERTISSEMENT :

AFIN D'ÉVITER TOUT RISQUE DE PROPAGATION D'INCENDIE, ÉLOIGNEZ LES BOUGIES OU LES AUTRES DISPOSITIFS À FEU NU DE L'APPAREIL.



- Pour réduire les risques d'incendie ou de décharge électrique, veuillez ne pas exposer cet appareil à la pluie ou à l'humidité.

#### Produit LASER DE CLASSE 1

Ce produit est classé comme PRODUIT LASER DE CLASSE 1. L'utilisation de commandes, de réglages ou de procédés différents de ceux spécifiés dans le présent document peut entraîner une exposition à un rayonnement dangereux.

#### ATTENTION :

- RAYONNEMENT LASER INVISIBLE LORSQUE L'APPAREIL EST OUVERT ET VERROUILLAGES DÉSACTIVÉS.

CLASS 1	LASER PRODUCT
KLASSE 1	LASER PRODUKT
LUOKAN 1	LASER LAITE
KLASS 1	LASER APPARAT
PRODUCTO	LÁSER CLASE 1

## Consignes relatives au visionnage 3D

CONSIGNES IMPORTANTES RELATIVES À LA SANTÉ ET LA SÉCURITÉ EN CAS DE VISIONNAGE D'IMAGES 3D. Lisez attentivement les consignes de sécurité avant d'utiliser la fonction 3D.

- Certains utilisateurs peuvent ressentir une gêne en visionnant des images de télévision en 3D, comme des vertiges, des nausées ou des maux de tête. Dès que vous ressentez l'un de ces symptômes, arrêtez immédiatement le visionnage en 3D, retirez les lunettes Active 3D et essayez de vous reposer.
- Le visionnage d'images en 3D sur une période de temps prolongée peut occasionner une fatigue oculaire. Dès que vous ressentez une fatigue oculaire, cessez immédiatement le visionnage en 3D, retirez les lunettes Active 3D et essayez de vous reposer.
- Des enfants utilisant la fonction 3D doivent être constamment surveillés par un adulte responsable. Au moindre signal de fatigue visuelle, mal de tête, vertige ou nausée, interrompez immédiatement le visionnage en 3D par les enfants, et laissez-les se reposer.
- N'utilisez pas les lunettes Active 3D à d'autres fins (comme lunettes de vue, de soleil ou de protection, par exemple).
- N'utilisez pas la fonction 3D ou les lunettes Active 3D en marchant ou en bougeant. En utilisant la fonction 3D ou en portant des lunettes Active 3D en cours de marche ou de mouvement, vous risquez de vous cogner contre des objets, de trébucher et/ou de tomber, et de vous blesser gravement.
- Pour bénéficier du visionnage de contenus en 3D, connectez un appareil 3D (récepteur AV ou téléviseur compatible 3D) au port de sortie HDMI OUT (SORTIE HDMI) de l'appareil à l'aide d'un câble HDMI haut débit. Veillez à porter des lunettes 3D avant de visionner le contenu 3D.
- Le produit émet des signaux 3D uniquement via le câble HDMI connecté au port de sortie HDMI OUT.
- La résolution de l'image vidéo en mode de lecture 3D est déterminée par la définition de l'image vidéo 3D d'origine. Vous ne pouvez pas modifier la résolution.
- Des fonctions telles que BD Wise, l'adaptation de la taille de l'écran ou le réglage de la résolution peuvent ne pas fonctionner correctement en mode de lecture 3D.
- Il vous faut obligatoirement utiliser un câble HDMI haut débit pour garantir une émission appropriée du signal 3D.
- Lorsque vous visionnez des images en 3D, assurez-vous de vous tenir éloigné du téléviseur à une distance équivalente à au moins trois fois la taille de l'écran. Par exemple, si vous avez un écran 46 pouces, vous devrez rester à une distance de 3,5 mètres du téléviseur.
- Positionnez l'écran à hauteur des yeux pour mieux apprécier l'image en 3D.
- Lorsque l'appareil est connecté à plusieurs appareils 3D, l'effet 3D peut ne pas fonctionner correctement.
- Ce lecteur ne convertit pas de contenus 2D en contenus 3D.
- « Blu-ray 3D » et le logo « Blu-ray 3D » sont des marques de commerce de Blu-ray Disc Association.

# Sommaire

## MISE EN ROUTE

- 5 Accessoires
- 5 Accessoires des enceintes
- 6 Façade
- 7 Face arrière
- 8 Télécommande

## BRANCHEMENTS

- 9 Connexion des enceintes
- 13 Connexion à un téléviseur et des périphériques externes
- 14 Connexion à un routeur réseau

## PARAMÈTRES

- 15 Procédure de réglage des paramètres initiaux
- 16 Présentation de l'écran d'accueil
- 16 Accéder à l'écran Paramètres d'accueil
- 17 Paramètres Fonctions du menu
- 20 Configuration radio
- 22 Configuration réseau
- 25 Wi-Fi Direct
- 26 Mise à niveau du logiciel
- 27 Configuration de la fonction DLNA

## LIRE UN CONTENU

- 28 Changement du dispositif source
- 28 Lecture de disques disponibles dans le commerce
- 28 Lecture d'un disque dont le contenu est enregistré par l'utilisateur
- 29 Lecture de fichiers sur un périphérique USB
- 30 Contrôle de la lecture Vidéo
- 32 Lecture d'un disque audio commercial pré-enregistré
- 32 Contrôle de la lecture de musique
- 34 Visionnage des photos
- 34 Utilisation du système Bluetooth
- 36 Utilisation des boutons spécifiques de la télécommande

## SERVICES RÉSEAU

- 37 Utilisation de BD-LIVE™
- 37 Utilisation du DLNA
- 37 Applications
- 38 Utilisation d'Opera TV Store
- 39 Screen Mirroring

## ANNEXES

- 40 Informations complémentaires
- 41 Compatibilité des disques et des formats
- 46 Dépannage
- 49 Caractéristiques techniques
- 51 Licences

- Les figures et les illustrations du présent Manuel d'utilisation sont fournies à titre de référence uniquement et peuvent différer de l'apparence du produit réel.
- Des frais supplémentaires pourront vous être facturés dans les cas suivants :
  - a. Vous demandez l'intervention d'un ingénieur, mais il s'avère que l'appareil ne présente aucune anomalie (par ex. vous n'avez pas lu ce Manuel d'utilisation).
  - b. Vous portez l'unité à un centre de réparation, mais il s'avère que celle-ci ne présente aucune défaillance (par ex. vous n'avez pas lu ce Manuel d'utilisation).
- Le montant de ces frais administratifs vous sera notifié avant que tout travail ou toute visite à votre domicile ne soit effectuée).

Vérifiez que tous les accessoires et tous les composants des enceintes figurant ci-dessous sont inclus.

## Accessoires

- Télécommande
- Manuel d'utilisation
- Piles (taille AAA)







Câble d'alimentation



Antenne FM

## Accessoires des enceintes

HT-J5500

			
		<p>Enceinte centrale</p>	
			
<p>Enceinte avant X 2</p>	<p>Enceinte d'ambiance X 2</p>	<p>Câble de l'enceinte X 6</p>	<p>Caisson de basse</p>

# Mise en Route

HT-J5550W

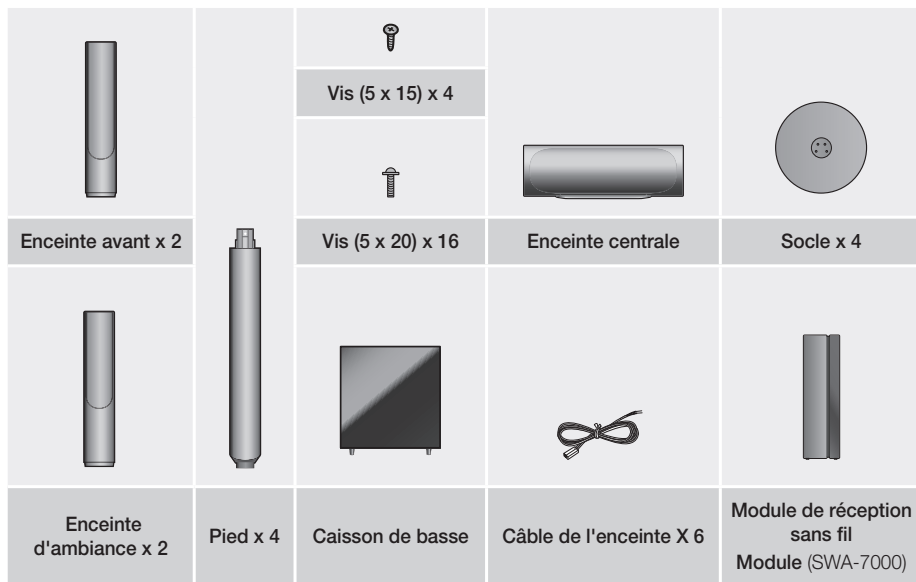

## Façade

### ICÔNES D'AFFICHAGE

	FONCTION		ARRÊT		LECTURE/ PAUSE
	OUVRI- R/ FERMER		RÉGLAGE DU VOLUME		MARCHE/ ARRÊT

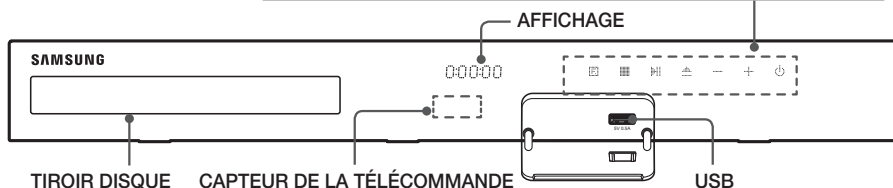

- 🔪 Tenez l'appareil hors de portée des enfants lorsqu'il est sous tension afin d'éviter tout risque de brûlure.
- 🔪 Pour mettre à niveau le logiciel de l'appareil via la prise USB, vous devez utiliser une clé USB à mémoire flash.
- 🔪 Lorsque l'appareil affiche le menu du disque Blu-ray, vous ne pouvez pas lancer la vidéo en appuyant sur le bouton situé sur l'appareil ou la télécommande. Pour lire la vidéo, sélectionnez Play Movie ou Start dans le menu du disque, puis appuyez sur le bouton .
- 🔪 Si vous utilisez Internet ou lisez le contenu du périphérique USB sur le téléviseur via le Home cinéma, vous ne pouvez pas sélectionner le mode **BD/DVD** à l'aide du bouton **FUNCTION**. Pour sélectionner le mode **BD/DVD** quittez Internet ou arrêtez la lecture du contenu sur le téléviseur et sélectionnez le mode **BD/DVD** musicale.

## Face arrière

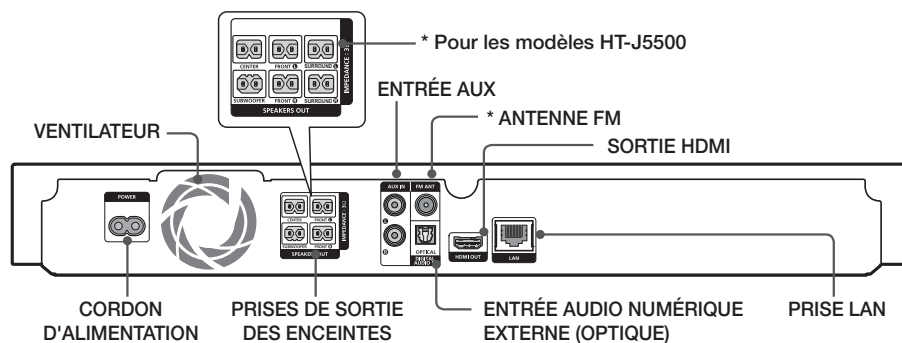

### \* Connexion de l'antenne FM

1. Branchez l'antenne FM fournie dans la prise FM ANT (ANTENNE FM).
  2. Déplacez progressivement le fil de l'antenne jusqu'à trouver une position dans laquelle la réception est de qualité, fixez-le ensuite solidement à un mur ou une autre surface solide.
- ⚠ Veillez à prévoir un minimum d'espace libre de 10 cm sur tous les côtés du Home cinéma dans le but de garantir une ventilation appropriée. Veillez à ne pas obstruer le ventilateur ou les orifices d'aération.
- ⚠ Cet appareil ne reçoit pas les émissions AM.



## Télécommande

### Boîtier de la télécommande

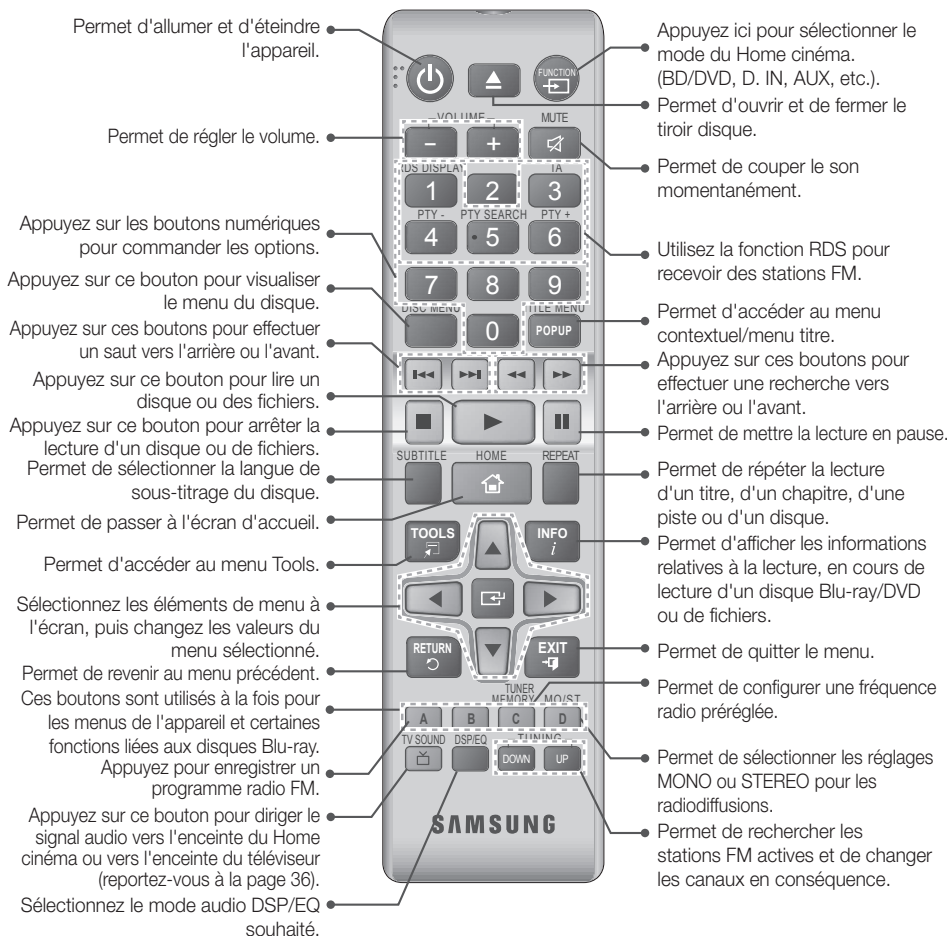

### Insertion des piles dans la télécommande

- ⚠ Veillez à faire correspondre les pôles « + » et « - » de la pile avec les symboles équivalents dans le compartiment.
- ⚠ Sur la base d'une utilisation classique, la durée de vie des piles est d'environ un an.
- ⚠ La portée de la télécommande en ligne droite est d'environ 7 mètres par rapport à l'appareil.

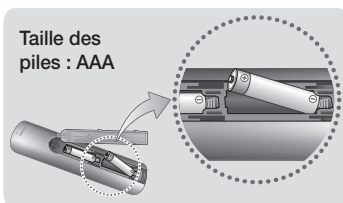

# Branchements

Dans ce chapitre, vous trouverez plusieurs méthodes vous expliquant comment connecter votre appareil à d'autres composants externes. Avant de déplacer ou d'installer l'appareil, mettez-le hors tension et débranchez le cordon d'alimentation.

## Connexion des enceintes

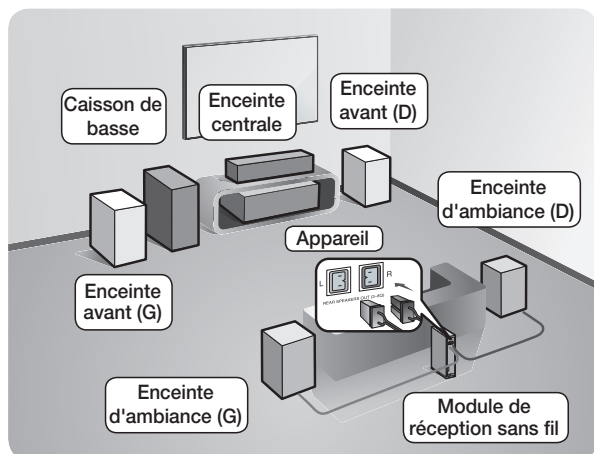

### Position de l'appareil

Posez-le sur un support, sur une étagère ou sous un meuble TV.

### Choix de la position d'écoute

La position d'écoute doit être située à une distance équivalente à environ 2,5 à 3 fois la taille de l'écran du téléviseur. Si vous avez par exemple un écran 46 pouces, situez les positions d'écoute entre 2,92 et 3,5 m de l'écran.

\* Le module de réception sans fil ne s'applique qu'aux enceintes HT-J5550W.

Enceintes avant	Placez les enceintes face à votre position d'écoute en les orientant vers vous (d'environ 45°). Positionnez-les de manière à ce que les haut-parleurs d'aigus se situent à la hauteur de vos oreilles. Alignez la face avant des enceintes avant avec la face avant de l'enceinte centrale ou avancez-les légèrement par rapport à l'enceinte centrale.
Enceinte centrale	Il est préférable d'installer l'enceinte centrale à la même hauteur que les enceintes avant. Vous pouvez également l'installer directement sur ou sous le téléviseur.
Enceintes d'ambiance	Placez les enceintes ambiophoniques de chaque côté de votre position d'écoute. Si vous ne disposez pas d'assez d'espace, positionnez-les face à face. Elles doivent être situées à environ 60 à 90 cm de vos oreilles et légèrement inclinées vers le sol. * Contrairement aux enceintes avant et centrale, les enceintes d'ambiance servent principalement pour les effets sonores. Elles n'émettent donc pas de son en permanence.
Caisson de basse	La position du caisson de basse n'a pas d'importance. Vous pouvez l'installer où vous voulez.

\* Les enceintes d'ambiance doivent être reliées au module de réception sans fil. (HT-J5550W uniquement)

\* L'aspect des enceintes peut différer des illustrations du manuel.

\* Chaque enceinte possède une étiquette colorée située à l'arrière ou sur le dessous. Chaque câble dispose d'une bande colorée à proximité de son extrémité. Faites correspondre la bande présente sur chaque câble avec l'étiquette de l'enceinte par couleur puis connectez le câble à l'enceinte. Reportez-vous à la page 10 pour obtenir des instructions.

## Installation des enceintes sur le pied type Tallboy

### \* HT-J5550W uniquement

1. Retournez le socle et emboîtez-le sur le pied.
2. Utilisez un tournevis pour serrer les vis (5 x 20) dans les 4 orifices marqués.

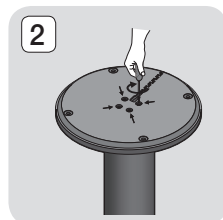
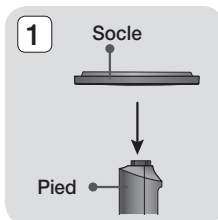

3. Redressez le câble pour enceinte fourni et insérez-le dans l'orifice central de la base du socle. Retirez le câble de l'orifice du pôle du socle.
4. Branchez l'enceinte supérieure au pied ainsi monté.

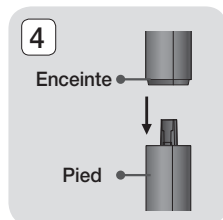
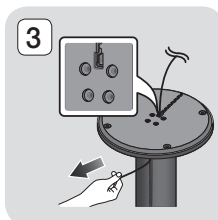

5. À l'aide d'un tournevis, insérez une vis (5 x 15) et serrez-la dans le sens des aiguilles d'une montre à travers l'orifice situé à l'arrière de l'enceinte.
6. Disposez le câble d'alimentation le long de la rainure à l'arrière du pôle du socle.

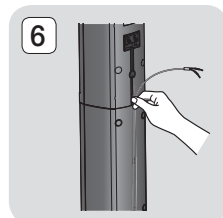
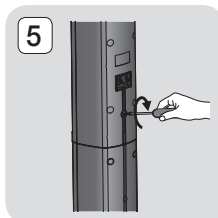

7. Branchez les câbles d'enceinte rangés sur le port situé à l'arrière de l'enceinte tout en veillant à faire correspondre leurs couleurs.
8. Voici à quoi ressemble l'enceinte une fois celle-ci installée. Respectez cette procédure pour installer l'autre enceinte.

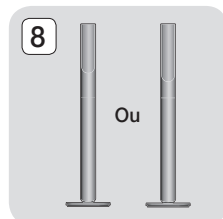
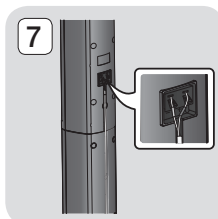

## Raccordement des câbles d'enceinte

1. Chaque ensemble de câble d'enceinte doit être relié à l'enceinte correspondante. Pour cela, la prise avec le codage couleur sur chaque ensemble doit correspondre à l'autocollant coloré situé sur la face inférieure de chaque enceinte.
2. Branchez les fiches des câbles de chaque enceinte à l'arrière de l'appareil en respectant les couleurs entre les fiches et les prises femelles des enceintes. Lors du raccordement, assurez-vous de faire correspondre la couleur de l'étiquette à l'arrière de l'enceinte.

## HT-J5500

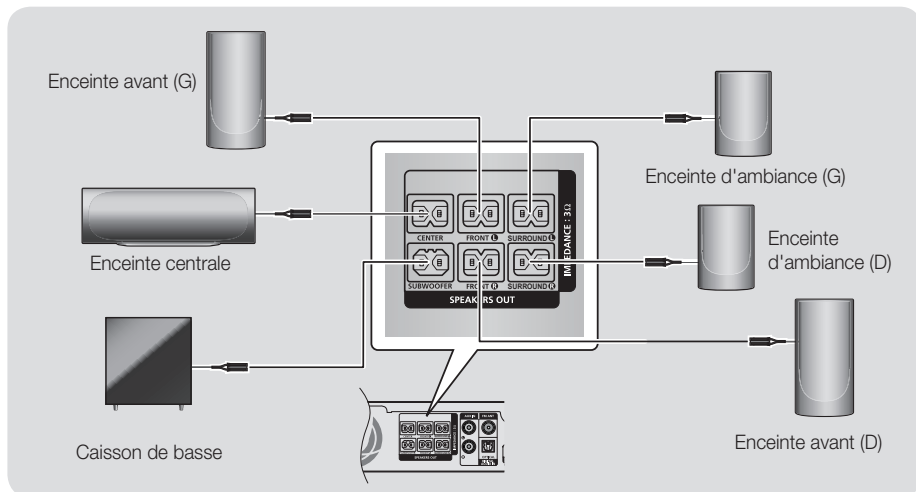

## HT-J5550W

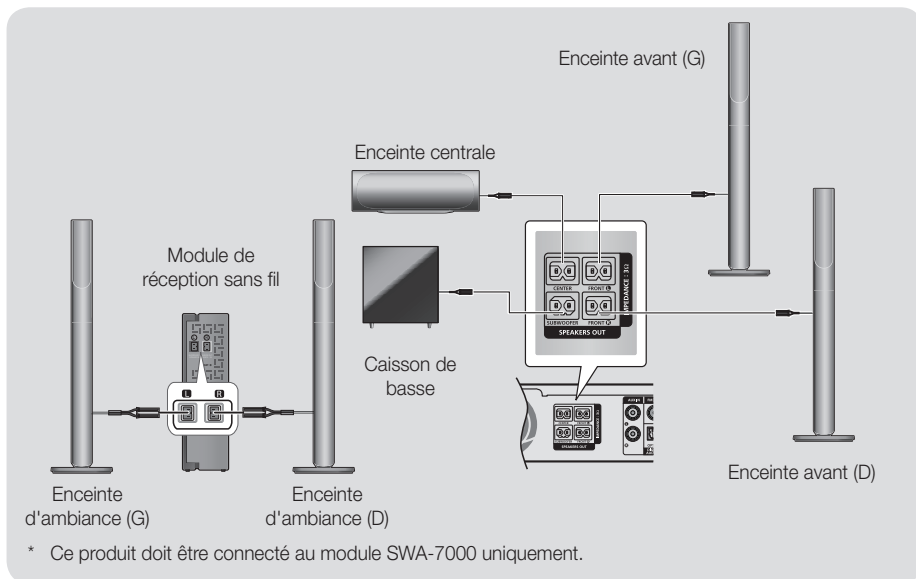

# Branchements

- ✎ Si vous placez une enceinte à proximité de votre téléviseur, la couleur des images peut être déformée en raison du champ magnétique.
- ✎ Placez le module de réception sans fil en arrière de la position d'écoute. Si le module de réception sans fil est situé trop près de l'appareil, le son émis par les enceintes peut être interrompu en raison d'interférences.
- ✎ Si vous utilisez un appareil tel qu'un four à micro-ondes, une carte LAN sans fil, un équipement Bluetooth ou tout autre périphérique à proximité de l'appareil, vous pouvez provoquer une coupure de son en raison des interférences.
- ✎ La distance maximale de transmission entre l'appareil et le module de réception sans fil est d'environ 10 m, mais elle peut varier en fonction de l'environnement de fonctionnement. Si l'appareil et le module de réception sans fil sont séparés par un mur en béton armé ou en métal, le système est susceptible de ne pas fonctionner du tout, car les ondes radio ne traversent pas le métal.
- ✎ Si l'appareil n'établit pas de connexion sans fil, vous devez exécuter un réglage ID entre l'appareil et le module de réception sans fil. Éteignez l'appareil, puis appuyez sur les boutons « 0 »→« 1 »→« 3 »→« 5 » de la télécommande. Allumez le module de réception sans fil. Puis, appuyez sur le bouton « **ID SET** » situé à l'arrière du module de réception sans fil et maintenez-le enfoncé pendant 5 secondes. Enfin, mettez l'appareil sous tension.

## | ATTENTION |

- ▶ Si vous souhaitez installer les enceintes au mur, fixez les vis ou les clous (non fournis) fermement au mur et utilisez pour l'installation les orifices situés à l'arrière de l'enceinte. Suspendez chaque enceinte avec précaution.
- ▶ Ne laissez pas jouer des enfants avec ou à proximité des enceintes. Ils peuvent se blesser en cas de chute d'une enceinte.
- ▶ Lors du branchement des fils sur les enceintes, assurez-vous que la polarité (+/-) est respectée.
- ▶ Conservez l'enceinte de caisson de basse hors de portée des enfants afin d'éviter qu'ils ne mettent leurs mains ou des objets étrangers dans le conduit (orifice) de l'enceinte du caisson de basse.
- ▶ N'accrochez pas le caisson de basse au mur à l'aide du conduit (orifice).
- ▶ L'antenne de réception sans fil est intégrée au module de réception sans fil. Maintenez l'appareil à l'abri de l'eau et de l'humidité.
- ▶ Pour un résultat d'écoute optimal, assurez-vous que la zone autour du module de réception sans fil est bien dégagée.
- ▶ En mode 2-CH, aucun son n'est émis par les enceintes d'ambiance sans fil.

## Connexion à un téléviseur et des périphériques externes

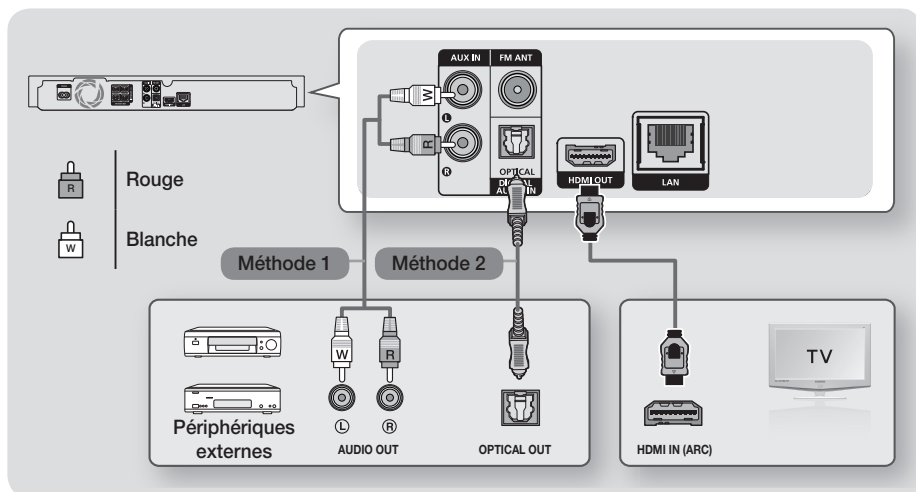

### Connexion de l'appareil à un téléviseur

À l'aide d'un câble HDMI (non fourni), connectez la prise SORTIE HDMI située à l'arrière de l'appareil à la prise ENTRÉE HDMI de votre téléviseur. Si le téléviseur prend en charge la fonction ARC, vous pouvez écouter le son de votre téléviseur depuis votre Home cinéma juste en connectant ce câble. Consultez la page 18 de ce manuel et la section sur l'ARC du manuel d'utilisation de votre téléviseur pour obtenir plus de détails.

### Connexion à des périphériques externes

Deux méthodes de connexion des périphériques externes à votre Home cinéma sont décrites ci-dessous.

#### Méthode 1 AUX IN : Connexion d'un composant analogique externe

En utilisant un câble audio RCA (non fourni), connectez la prise d'entrée AUDIO située sur l'appareil à la prise de Sortie AUDIO située sur le composant analogique externe. ⇒ Permet de sélectionner le mode **AUX**.

- Assurez-vous de faire correspondre les couleurs des fiches des câbles avec celles des prises d'entrée et de sortie.

#### Méthode 2 OPTIQUE : connexion d'un composant audio numérique externe

Permet de connecter la sortie audio numérique des composants à signaux numériques tels que les récepteurs câble/satellite (décodeur) : En utilisant un câble optique numérique (non fourni), connectez la prise d'entrée Audio numérique optique située sur l'appareil à la prise de Sortie optique numérique située sur le périphérique numérique externe. ⇒ Sélectionnez le mode **D. IN**.

- 🔧 Pour visionner un film depuis votre récepteur câble/satellite, vous devez connecter sa prise de sortie vidéo directement à votre téléviseur.
- 🔧 Ce système prend en charge les fréquences d'échantillonnage numériques de 32 kHz minimum provenant de composants numériques externes.
- 🔧 Ce système prend en charge uniquement les données audio DTS et Dolby Digital. Les données audio MPEG, un format type train de bits n'est pas pris en charge.

### Sélection d'un périphérique externe à utiliser

Pour sélectionner un périphérique externe une fois que vous l'avez connecté, appuyez sur le bouton **FUNCTION**. Chaque appui sur ce bouton change le mode selon cet ordre : **BD/DVD → D. IN → AUX → FM → BT**

## Connexion à un routeur réseau

Vous pouvez connecter votre appareil à votre routeur réseau en utilisant l'une des méthodes illustrées ci-dessous.

### Réseau câblé

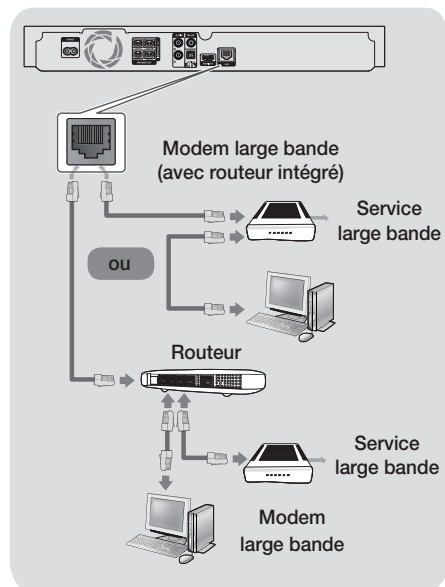

- ✎ Votre routeur ou la politique de votre fournisseur de services Internet peut empêcher l'accès de l'appareil au serveur de mise à jour du logiciel Samsung. Si cela se produit, contactez votre fournisseur de services Internet pour plus d'informations.
- ✎ Les utilisateurs DSL doivent passer par un routeur pour la connexion au réseau.
- ✎ Essayez d'utiliser le câble CAT 7 pour connecter.
- ✎ Vous ne pouvez pas utiliser le produit si la vitesse du réseau est inférieure à 10 Mbit/s.
- ✎ Pour utiliser la fonction DLNA, vous devez connecter l'ordinateur au réseau, tel qu'indiqué sur les illustrations ci-dessus. La connexion peut être câblée ou sans fil.

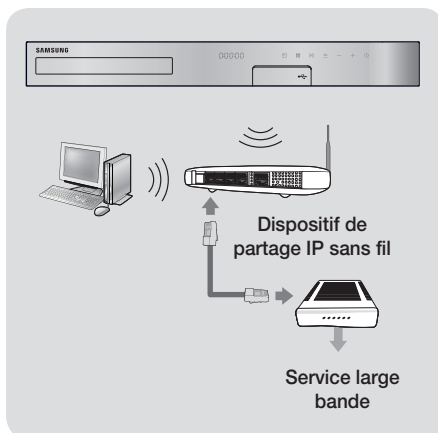

### Réseau sans fil



- ✎ Si le dispositif de partage IP sans fil prend en charge le protocole DHCP, votre appareil pourra utiliser une adresse DHCP ou une adresse IP fixe pour la connexion au réseau sans fil.
- ✎ Réglez le routeur IP sans fil en mode Infrastructure. Le mode Ad-hoc n'est pas pris en charge.
- ✎ L'appareil ne prend en charge que les protocoles de clé de sécurité sans fil suivants :
  - WEP (OPEN/SHARED), WPA-PSK (TKIP/AES), WPA2-PSK (TKIP/AES)
- ✎ Sélectionnez un canal qui est actuellement non utilisé sur le routeur IP sans fil. Si le canal défini pour le routeur IP sans fil est en cours d'utilisation par un autre périphérique à proximité, il pourra en résulter des interférences et un échec de communication.
- ✎ Conformément aux dernières spécifications concernant la certification Wi-Fi, les Home cinémas Samsung ne prennent pas en charge le cryptage de sécurité WEP, TKIP ou TKIP-AES (WPA2 Mixed) dans des réseaux fonctionnant en mode 802.11n.
- ✎ Par nature, le réseau LAN peut provoquer des interférences, selon les conditions de fonctionnement (performance du point d'accès, distance, obstacles, interférences avec d'autres appareils radio, etc.).

## Procédure de réglage des paramètres initiaux

- Le menu d'accueil n'apparaîtra pas si vous ne configurez pas les paramètres initiaux.
- L'OSD (On Screen Display, Affichage à l'écran) peut changer dans ce produit après la mise à niveau de la version du logiciel.
- Les étapes d'accès peuvent varier selon le menu sélectionné.

1. Mettez votre téléviseur sous tension après avoir connecté l'appareil, puis mettez ce dernier à son tour sous tension. Lorsque vous mettez l'appareil sous tension pour la première fois, il affiche automatiquement l'écran des langues **Configuration**.
2. Appuyez sur les boutons ▲▼ pour sélectionner la langue appropriée, puis appuyez sur le bouton .
3. Appuyez sur le bouton  pour démarrer la configuration de la fonction.

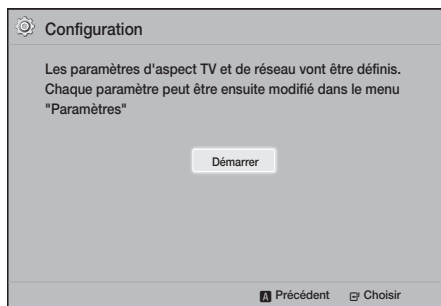





4. L'écran **Format TV** apparaît. Appuyez sur les boutons ▲▼ pour sélectionner le format d'image du téléviseur souhaité, puis appuyez sur le bouton . Quatre possibilités s'offrent à vous :  
**16:9 Original** - Pour les téléviseurs grand écran. Permet d'afficher les images en grand écran dans leur format original 16,9 et les images 4:3 (l'ancien format standard) en format 4:3 pillar box (Encadrement horizontal du 4:3) avec des barres noires sur la gauche et la droite.  
**16:9 Plein écran** - Pour les téléviseurs grand écran. Permet d'afficher les images en grand écran dans leur format original 16,9 et d'étirer les images 4:3 pour remplir l'écran 16:9.  
**4:3 Letter Box** - Pour les téléviseurs analogiques à écran standard. Permet d'afficher les images 4:3 en plein écran et les images 16,9 au format boîte aux lettres qui conserve le rapport 16:9 mais place des barres noires au-dessus et en-dessous de l'image.

**4:3 Pan-Scan** - Pour les téléviseurs analogiques à écran standard. Permet d'afficher les images 4:3 en plein écran et les images 16,9 au format Pan-Scan qui remplit l'écran, mais coupe les côtés droit et gauche de l'image et agrandit le milieu verticalement.

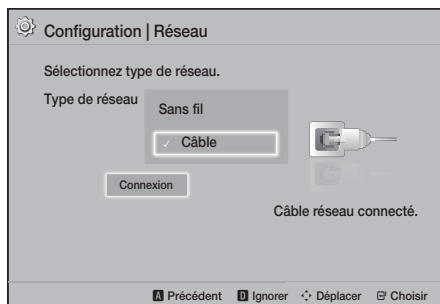
5. L'écran **Réseau** apparaît.
  - Avant de commencer, vérifiez que l'appareil est connecté à votre routeur.
  - Choisissez câblé ou sans fil en fonction de votre environnement réseau.
  - Si votre réseau sans fil a un code de sécurité, vous devrez entrer le code pour terminer la connexion du réseau.
  - Si vous disposez d'un réseau avec des adresses IP statiques, nous vous conseillons de sélectionner **Ignorer** en appuyant sur le bouton **BLEU (D)**.

 Si vous ignorez la configuration du réseau ou si la configuration ne fonctionne pas correctement, vous pouvez configurer la connexion réseau de l'appareil ultérieurement. (Reportez-vous à la page 21)



6. L'appareil se connecte au réseau une fois que la connexion réseau a été confirmée. Une fois terminée, appuyez sur le bouton . L'écran « **Paramètre initial défini.** » apparaît, puis l'écran d'accueil s'affiche également.  
 Si vous souhaitez afficher à nouveau l'écran **Configuration** pour procéder à des modifications, sélectionnez l'option **Réinitialisation**. (Reportez-vous à la page 20)  
 Si vous utilisez un câble HDMI pour connecter l'appareil à un téléviseur Samsung conforme à la fonctionnalité Anynet+ (HDMI-CEC) et que :
  1. Vous avez activé la fonction **Anynet+ (HDMI-CEC)** pour le téléviseur et le produit et
  2. Vous avez réglé le téléviseur sur une langue prise en charge par l'appareil, ce dernier sélectionne alors automatiquement cette langue comme langue préférée.



# Paramètres

## Présentation de l'écran d'accueil

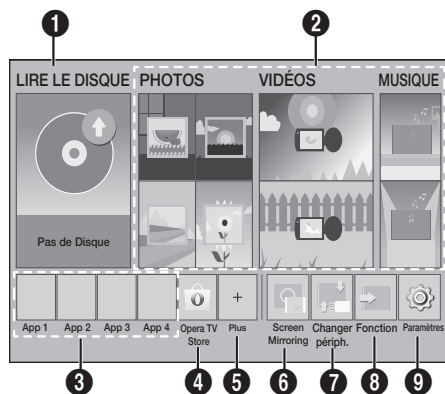

### 1 LIRE LE DISQUE

Les informations relatives au disque en cours de lecture s'affichent.

Appuyez sur pour lancer la lecture du disque.

### 2 PHOTOS/VIDÉOS/MUSIQUE

Permet de lire des photos, des vidéos ou des fichiers musicaux contenus sur un disque, une clé USB, un ordinateur ou des périphériques mobiles.

### 3 Applications

Permet de télécharger diverses applications gratuites ou payantes.

### 4 Opera TV Store

Rendez-vous sur Opera TV Store en ligne où vous trouverez des applications de lecture en continu de vidéos, musiques, jeux et de réseaux sociaux.

### 5 Plus

Une liste des applications utiles et populaires recommandées.

Selon le pays, cette fonction de menu peut ne pas être prise en charge.

### 6 Screen Mirroring

Permet de configurer la fonction de mise en miroir sans fil entre le Home cinéma et un smartphone ou une tablette.

### 7 Changer périph.

Affiche la liste des périphériques externes connectés à votre appareil. Permet de sélectionner le périphérique souhaité.

### 8 Fonction

Permet de sélectionner un périphérique externe, d'activer la radio et de changer de mode pour passer en Bluetooth. Utilisez le bouton **FONCTION** de la télécommande et le bouton de l'appareil pour changer de mode.

### 9 Paramètres

Permet de régler diverses fonctions selon vos préférences.

Pour lire ou afficher des fichiers vidéos, photos ou musicaux stockés sur votre ordinateur, vous devez connecter votre home cinéma et votre ordinateur à un réseau domestique et installer le logiciel DLNA sur votre ordinateur. Reportez-vous aux pages 27 et 37.

## Accéder à l'écran Paramètres d'accueil

1. Sélectionnez **Paramètres** sur l'écran d'accueil, puis appuyez sur . L'écran **Paramètres** apparaît.

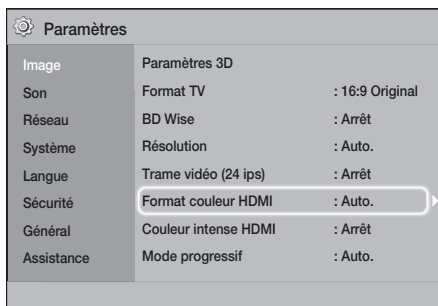

2. Pour accéder aux menus, sous-menus et options sur l'écran **Paramètres**, veuillez vous reporter à l'illustration de la télécommande. (Reportez-vous à la page 17)

Si l'appareil reste en mode Arrêt pendant plus de 5 minutes et qu'aucune action n'est effectuée, un écran de veille s'affiche sur le téléviseur. Si l'appareil reste en mode d'écran de veille pendant plus de 20 minutes, l'alimentation est automatiquement coupée.

## Boutons de la télécommande utilisés pour le menu Paramètres

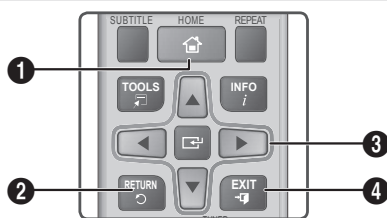

1	Bouton <b>HOME</b> : permet de passer à l'écran d'accueil.
2	Bouton <b>RETURN</b> : Permet de revenir au menu précédent.
3	Bouton <b>ENTRÉE</b> / <b>DIRECTION</b> <ul style="list-style-type: none"> <li>Appuyez sur ▲▼◀▶ pour déplacer le curseur ou sélectionner un élément.</li> <li>Appuyez sur le bouton <b>ENTRÉE</b> pour activer l'élément sélectionné actuellement ou confirmer un réglage.</li> </ul>
4	Bouton <b>EXIT</b> : Appuyez sur ce bouton pour quitter le menu actuellement sélectionné.

### Informations détaillées sur les fonctions

Les fonctions, éléments de menu et options

**Paramètres** sont expliqués en détail à l'écran. Pour afficher les informations, utilisez les boutons ▲▼◀▶ pour sélectionner la fonction, l'élément de menu ou l'option. Les informations apparaissent en général en bas de l'écran.

Une brève description des différentes fonctions

**Paramètres** s'affiche sur cette page. Vous pourrez également trouver des informations complémentaires sur certaines fonctions dans l'Annexe de ce manuel.

## Paramètres Fonctions du menu

### Image

#### Paramètres 3D

Permet de configurer les fonctions relatives à la 3D.

✓ **Mode lecture Blu-ray 3D** : Vous pouvez choisir de lire en mode 3D ou non un disque Blu-ray comportant des contenus 3D. Si vous passez au menu d'accueil tout en étant en mode 3D, l'appareil passe automatiquement en mode 2D.

✓ **Taille écran** : Permet d'entrer la taille du téléviseur connecté à l'appareil. L'appareil règle automatiquement la sortie 3D en fonction de la taille de l'écran du téléviseur.

✎ Lisez attentivement les informations relatives à la santé et la sécurité avant de visionner un contenu 3D. (Reportez-vous à la page 3)

#### Format TV

Vous permet de régler la sortie de l'appareil sur la taille de l'écran de votre téléviseur. (Reportez-vous à la page 40)

#### BD Wise

**BD Wise** est la dernière fonctionnalité d'interconnectivité de Samsung. Lorsque vous connectez un appareil Samsung et un téléviseur Samsung doté de la fonction **BD Wise** via l'interface HDMI et que la fonction **BD Wise** est activée sur l'appareil et le téléviseur, le produit émet des images dont la résolution vidéo et la vitesse de défilement sont identiques à celles du disque Blu-ray/DVD.

#### Résolution

Cette option vous permet de régler la définition du signal vidéo HDMI respectivement sur les valeurs **BD Wise, Auto., 1080p, 1080i, 720p, 576p/480p**. Ces valeurs sont indicatives du nombre de lignes vidéo par image. Les lettres i et p signifient respectivement balayage entrelacé (i) et balayage progressif (p). Plus il y a de lignes, plus la qualité de l'image est élevée.

#### Trame vidéo (24 ips)

Le réglage de la fonction **Trame vidéo (24 ips)** sur **Auto.** vous permet de spécifier automatiquement la sortie HDMI de l'appareil sur 24 images par seconde pour une qualité d'image améliorée si un téléviseur compatible 24Fs est connecté.

- Vous ne pouvez bénéficier de la fonction **Trame vidéo (24 ips)** que sur un téléviseur prenant en charge cette vitesse de défilement.
- Fréquence cinéma est uniquement disponible lorsque l'appareil est en mode de résolution de sortie HDMI 1080p.

# Paramètres

## Format couleur HDMI

Vous pouvez régler le format de l'espace chromatique pour la sortie HDMI afin qu'il corresponde aux capacités de l'appareil branché (télévision, moniteur, etc.).

## Couleur intense HDMI

Cette option vous permet de régler l'appareil pour émettre des données vidéo en sortie avec Deep Colour via la prise HDMI OUT. L'option Deep Colour permet une reproduction plus fidèle des couleurs, notamment en termes de profondeur.

## Mode progressif

Cette option permet d'améliorer la qualité de l'image lors de la lecture d'un DVD.

## Son

### Paramètre haut-parleur

Cette fonction vous permet de régler les paramètres d'enceinte suivants et d'activer et désactiver la tonalité d'essai afin de tester les enceintes.

- ✓ **Niveau:** Vous permet de régler les paramètres des enceintes suivantes et d'activer et désactiver la tonalité d'essai afin de tester les enceintes. -6dB. Par exemple, si vous aimez les basses puissantes, vous pouvez augmenter le niveau sonore du caisson de basse de 6dB.
- ✓ **Distance:** vous permet de régler la distance relative de chaque enceinte à partir de la position d'écoute jusqu'à 9 mètres. Plus la distance est grande, plus le son de l'enceinte sera fort.
- ✓ **Test haut-parleurs:** vous permet d'exécuter la fonction **Test haut-parleurs** afin de tester vos réglages. Régler **Test haut-parleurs** sur **Activé** permet d'activer la fonction **Test haut-parleurs**. Régler la fonction sur **Arrêt** permet de la désactiver.

### Sélect. haut-parleur

Cette option vous permet de sélectionner les enceintes que vous souhaitez activer : celles du téléviseur ou celles du Home cinéma.

### Mode égaliseur

Activez **Mode égaliseur** pour utiliser l'égaliseur.

### Paramètres Egaliseur

Cette option vous permet de régler l'égaliseur.

- 🔍 **Paramètres Egaliseur** n'apparaît que lorsque **Mode égaliseur** est réglé sur **Activé**.

## Fonct. Retour Audio

Cette option vous permet de diriger le son du téléviseur vers les haut-parleurs du Home cinéma. Elle nécessite une connexion HDMI et un téléviseur compatible avec la fonction **Fonct. Retour Audio** (ARC) compatible TV.

- Si la fonction **Fonct. Retour Audio** est activée et si vous utilisez un câble HDMI pour connecter l'appareil au téléviseur, l'entrée optique numérique ne fonctionne pas.
- Si la fonction **Fonct. Retour Audio** est définie sur **Auto.** et si vous utilisez un câble HDMI pour connecter l'appareil au téléviseur, la fonction ARC ou l'entrée optique numérique est sélectionnée automatiquement.

## Sortie numérique

Cette option vous permet de définir la fonction **Sortie numérique** de manière à ce qu'elle corresponde aux capacités du récepteur AV que vous avez connecté à l'appareil. Pour obtenir plus de détails, reportez-vous au tableau de sélection des sorties numériques. (Reportez-vous à la page 45)

## Contrôle de la dynamique

Cette option vous permet d'appliquer un contrôle de plage dynamique de l'audio Dolby Digital, Dolby Digital Plus et Dolby TrueHD.

- ✓ **Auto.:** Contrôle automatiquement la plage dynamique de l'audio Dolby TrueHD selon les informations fournies par la piste audio Dolby TrueHD. Désactive également le contrôle de la plage dynamique pour Dolby Digital et Dolby Digital Plus.
- ✓ **Arrêt:** la plage dynamique reste non compressée, vous permettant ainsi d'entendre le son original.
- ✓ **Activé:** cette option active le contrôle de la dynamique pour les trois formats Dolby. Les sons les moins forts sont amplifiés et le volume des sons forts est abaissé.

## Mode sous-mixage

Permet de sélectionner la méthode du sous-mixage multicanal compatible avec le système stéréo utilisé. Vous pouvez alors choisir de spécifier le sous-mixage de l'appareil sur l'option **Stéréo Normal** ou **Compatible Surround**.

## Sync. audio

Lorsque l'appareil est relié à un téléviseur numérique, cette option vous permet de régler le temps de retard audio afin que le son soit synchronisé avec la vidéo. Vous pouvez régler le retard entre 0 et 300 millisecondes.

## Réseau

## Paramètres réseau

Permet de configurer la connexion du réseau pour profiter des diverses fonctions telles que les services Internet ou les fonctionnalités Wi-Fi DLNA et effectuer des mises à niveau de logiciel.

## Test réseau

Permet de tester la configuration du protocole Internet pour voir s'il fonctionne correctement.

## État du réseau

Permet de vérifier le réseau actuel et l'état d'Internet.

## Wi-Fi Direct

Permet de connecter un périphérique **Wi-Fi Direct** à l'appareil via un réseau peer-to-peer, sans qu'il soit nécessaire de recourir à un routeur sans fil. Notez que si l'appareil est connecté à un réseau sans fil, il peut être déconnecté si vous utilisez **Wi-Fi Direct**. (Reportez-vous à la page 25).

Les fichiers texte, tels que ceux ayant l'extension .TXT ou .DOC, ne sont pas affichés lorsque vous utilisez la fonction **Wi-Fi Direct**.

## Screen Mirroring

La fonction **Screen Mirroring** vous permet de voir l'écran de votre smartphone ou de votre périphérique intelligent sur le téléviseur que vous avez connecté au Home cinéma. (Reportez-vous à la page 39).

## Nom périphérique

Cette option vous permet d'affecter un nom identifiant l'appareil. Vous utilisez ce nom pour identifier l'appareil lorsque vous lui connectez des périphériques Wi-Fi externes (Smartphones, tablettes, etc.)

## Connexion internet BD-Live

Vous permet d'autoriser ou d'interdire une connexion Internet pour les services BD-Live.

## Système

## Configuration

Cette option vous permet de relancer la procédure **Configuration**. (Reportez-vous à la page 15)

## Démarr. rapide

Vous pouvez accélérer la mise en route en réduisant le temps de démarrage.

Si cette fonction est **Activé**, la consommation d'énergie en mode veille sera plus grande. (12 W à 20 W environ)

## Anynet+ (HDMI-CEC)

Anynet+ est une fonction pratique qui autorise des commandes liées entre plusieurs produits Samsung compatibles Anynet+ et vous permet de contrôler ces produits via une télécommande de téléviseur Samsung. Pour utiliser cette fonction, vous devez connecter cet appareil à un téléviseur Samsung Anynet+ à l'aide d'un câble HDMI.

## Gestion données BD

Vous permet de gérer les contenus que vous avez téléchargés via un disque Blu-ray prenant en charge le service BD-Live. Vous pouvez afficher les informations concernant le périphérique USB que vous utilisez pour le stockage des données BD Live, y compris l'espace de stockage. Vous pouvez également supprimer les données BD Live et changer le périphérique.

## DivX® Vidéo à la demande

Affichez les codes d'enregistrement DivX® VOD pour acheter et lire des contenus DivX® VOD.

## Langue

Cette option vous permet de sélectionner la langue de votre choix pour **Menu à l'écran**, **Menu du Disque**, etc.

- La langue sélectionnée n'apparaît que si elle est prise en charge par le disque.

# Paramètres

## Sécurité

Le code PIN par défaut est 0000. Pour accéder à la fonction de sécurité, entrez le code PIN par défaut si vous n'avez pas créé votre propre code PIN personnel.

## Contrôle parent. BD

Cette option empêche la lecture des disques Blu-ray ayant une classification égale ou supérieure à une classification d'âge particulière que vous avez définie jusqu'à la saisie du code PIN.

## Contrôle parent. DVD

Cette option empêche la lecture des disques DVD ayant une classification supérieure à une classification numérique spécifique jusqu'à la saisie du code PIN.

## Modifier PIN

Cette option permet de modifier le code PIN à 4 chiffres utilisé pour accéder aux fonctions de sécurité.

## Général

### Fuseau Horaire

Vous pouvez spécifier le fuseau horaire applicable à votre région.

## Assistance

### Mise à niveau du logiciel

Pour obtenir plus d'informations sur la fonction, reportez-vous en page 26.

### Contacteur Samsung

Permet d'obtenir les informations de contact pour les demandes d'assistance relatives à votre appareil.

### Conditions contrat de service

Permet d'afficher la clause de non-responsabilité générale concernant les contenus et services de tiers.

### Réinitialisation

Tous les paramètres sont réinitialisés sur leurs valeurs par défaut, à l'exception des paramètres réseau. Il est nécessaire d'entrer le code PIN de sécurité. Le code PIN de sécurité par défaut est 0000.

## Configuration radio

- Pour écouter la radio, vous devez connecter l'antenne FM fournie.

## Fonctionnement du téléviseur à partir de la télécommande

1. Appuyez sur le bouton **FUNCTION** pour sélectionner **FM**.
2. Syntonisez la station désirée.
  - **Syntonisation préréglée 1** : Appuyez sur le bouton  pour sélectionner **PRESET**, puis appuyez sur le bouton **TUNING UP, DOWN** pour sélectionner une station préréglée.
    - Avant de syntoniser des stations préréglées, vous devez ajouter les stations préréglées à la mémoire de l'appareil.
  - **Syntonisation manuelle** : Appuyez sur le bouton  pour sélectionner **MANUAL**, puis appuyez sur le bouton **TUNING UP, DOWN** pour syntoniser sur une fréquence plus basse ou plus haute.
  - **Syntonisation automatique** : Appuyez sur le bouton  pour sélectionner **MANUAL** puis maintenez le bouton **TUNING UP, DOWN** enfoncé pendant quelques secondes pour rechercher la fréquence automatiquement.

## Sélection de Mono ou Stéréo

Appuyez sur le bouton **MO/ST**.

- Chaque fois que vous appuyez sur le bouton, le son commute entre **STEREO** et **MONO**.
- Dans une zone où la réception est faible, sélectionnez **MONO** pour une diffusion claire et sans interférence.

## Préréglage des stations

Exemple : Préréglage de FM 89.10 dans la mémoire.

1. Appuyez sur le bouton **FUNCTION** pour sélectionner **FM**.
2. Appuyez sur le bouton **TUNING UP, DOWN** pour faire défiler les fréquences **FM**, puis sélectionnez <89.10>.
3. Appuyez sur le bouton **TUNER MEMORY**, c'est-à-dire le bouton **C** en bas de la télécommande.
4. Appuyez à nouveau sur le bouton **TUNER MEMORY** pendant 5 secondes environ. La station est stockée en mémoire.
  -  Si vous appuyez plusieurs fois sur le bouton **TUNER MEMORY** sans changer la station, la station entrée peut être écrasée.
5. Pour pré-régler une autre station, répétez les étapes 2 à 4.

- Pour écouter une station préréglée, appuyez sur le bouton **TUNING UP, DOWN**.
- ✎ Pour supprimer toutes les stations FM préréglées, appuyez sur le bouton **TITLE MENU** pendant environ 5 secondes en mode Manuel FM jusqu'à ce que **DEFAULT PRESET** apparaisse à l'écran.

## Enregistrement d'un programme radio FM

Vous pouvez enregistrer votre programme radio favori sur le périphérique de stockage USB inséré.

1. Insérez un périphérique USB dans la prise USB située à l'avant de l'appareil.
  2. Appuyez sur le bouton **FUNCTION** pour sélectionner **FM**, puis appuyez sur les **TUNING UP, DOWN** boutons pour sélectionner la station que vous voulez enregistrer.
  3. Appuyez sur le bouton **ROUGE (A)** pour commencer l'enregistrement. Le processus d'enregistrement a commencé.
    - La durée enregistrée est affichée sur la gauche et la durée enregistrée toujours disponible, basée sur la quantité d'espace libre du périphérique de stockage USB, s'affiche sur la droite.
  4. Appuyez sur le bouton **EXIT** pour arrêter l'enregistrement. L'enregistrement s'arrête et est enregistré, en même temps, en tant que fichier .mp3. Pour lire le fichier enregistré; reportez-vous à la section « Lecture de fichiers sur un périphérique USB ».
- ✎ Le fichier enregistré est enregistré dans le dossier **Tuner** qui a été créé automatiquement.
- ✎ Seuls les boutons **⏮ (Ouvrir/Fermer)**, **⏸ (Marche/Arrêt)**, **EXIT**, **MUTE**, et **VOLUME +/-** peuvent être utilisés lorsque la radio FM est en cours d'enregistrement.
- ✎ Si vous n'appuyez sur aucun bouton pendant l'enregistrement, l'économiseur d'écran se met en marche.
- ✎ Les effets sonores, tels que DSP, EQ, etc., ne sont pas enregistrés lors de l'enregistrement radio FM.
- ✎ La radio est enregistrée sur un volume réglé par défaut même si vous changez le volume ou si vous appuyez sur le bouton **MUTE** lors du processus d'enregistrement.
- ✎ Si vous retirez le périphérique USB ou le câble d'alimentation lors du processus d'enregistrement, il est possible que la partie du fichier qui a déjà été enregistrée ne puisse pas être lue.
- ✎ L'enregistrement ne commencera pas si l'espace libre restant sur le périphérique de stockage USB est inférieur à 2 Mo.
- ✎ Si le périphérique USB est retiré ou dispose d'un espace insuffisant (inférieur à 2 Mo), le message approprié s'affiche et l'enregistrement s'arrête.

## A propos de la radiodiffusion RDS

### Utilisez la fonction RDS (Système de radiocommunication de données) pour recevoir des stations FM

Grâce à la fonction RDS, des stations FM peuvent envoyer un signal supplémentaire avec leurs signaux de programmes réguliers.

Les stations envoient p. ex. leurs noms de station ainsi que des informations sur le type de programme diffusé (sport, musique, etc.).

Lorsque vous réglez une station FM qui fournit le service RDS, le témoin RDS s'affiche sur l'écran.

### Description de la fonction RDS

- **PTY (Type de programme)** : permet d'afficher le type de programme en cours de diffusion.
  - **PS NAME (Nom du service de programme)** : permet d'indiquer le nom de la station de radiodiffusion. Il est composé de 8 caractères.
  - **RT (Texte de radio)** : permet de décoder le texte diffusé par une station (s'il y en a). Il est composé de 64 caractères au maximum.
  - **CT (Horloge)** : Permet de décoder l'horloge en temps réel depuis la fréquence FM. Certaines stations peuvent ne pas transmettre les informations PTY, RT ou CT, en conséquence elles peuvent ne pas être affichées dans tous les cas.
  - **TA (Annonce de trafic)** : la mention « TA ON/OFF » (ANNONCE DE TRAFIC ACTIVÉE/DÉSACTIVÉE) montre l'état de progression de l'annonce de trafic.
- ✎ La fonction RDS peut ne pas fonctionner correctement si la station réglée ne transmet pas correctement le signal RDS ou si le signal est faible.

# Paramètres

## Pour afficher les signaux RDS

Vous pouvez visualiser les signaux RDS envoyés par la station sur l'écran.

Appuyez sur le bouton **RDS DISPLAY** lorsque que vous écoutez une station FM.

- Chaque fois que vous appuyez sur ce bouton, l'affichage des informations suivantes est modifié comme suit : PS NAME → RT → CT → Fréquence

<b>PS (Service de programme)</b>	Lors de la recherche, <PS NAME> (NOM DU SERVICE DE PROGRAMME) apparaît, puis les noms de stations s'affichent. <NO PS> (AUCUN SERVICE DE PROGRAMME) apparaît si aucun signal n'est envoyé.
<b>RT (Texte de radio)</b>	Lors de la recherche, <RT> (TEXTE DE RADIO) apparaît, puis les messages texte envoyés par la station s'affichent. <NO RT> (AUCUN TEXTE DE RADIO) apparaît si aucun signal n'est envoyé.
<b>Fréquence</b>	Fréquence de la station (sans service RDS)

## A propos des caractères affichés sur l'écran

Lorsque l'écran affiche les signaux PS; ou RT, les caractères suivants sont utilisés.

- L'écran d'affichage ne peut pas faire la différence entre des lettres majuscules et minuscules et n'utilise que des majuscules.
- L'écran ne peut pas afficher des lettres accentuées. Par exemple, <A,> peut signifier des lettres <A's> accentuées comme <À, Â, Ä, Å et Å >.

## Indication PTY (Type de programme) et fonction PTY-SEARCH

L'un des avantages du service RDS consiste en la possibilité de localiser un type de programme particulier à partir des canaux pré-réglés en spécifiant les codes PTY.

## Pour rechercher un programme à l'aide des codes PTY

### • Avant de démarrer !

- La fonction de recherche PTY ne peut être appliquée qu'aux stations pré-réglées.
- Pour arrêter la recherche à tout moment au cours du processus, appuyez sur le bouton  pendant que la recherche est en cours.
- Il y a une limite de temps pour réaliser les étapes suivantes. Si le réglage est annulé avant que vous ayez terminé, recommencez à nouveau par l'étape 1.

- Lorsque vous appuyez sur les boutons de la télécommande principale, assurez-vous d'avoir sélectionné la station FM à l'aide de cette télécommande principale.





1. Appuyez sur le bouton **PTY SEARCH** lorsque que vous écoutez une station FM.
2. Appuyez sur le bouton **PTY-** ou **PTY+** jusqu'à ce que le code PTY que vous désirez s'affiche sur l'écran.
  - L'écran affiche les codes PTY décrits à droite.
3. Appuyez à nouveau sur le bouton **PTY SEARCH** lorsque le code PTY sélectionné à l'étape précédente est toujours affiché sur l'écran.
  - L'unité centrale recherche les 15 stations FM pré-réglées, s'arrête lorsqu'elle trouve la station sélectionnée et règle cette station.

## Configuration réseau

Lorsque vous connectez ce produit à un réseau, vous pouvez utiliser les applications et fonctions basées sur le réseau telles que BD-LIVE et mettre le logiciel du produit à niveau via la connexion au réseau.

## Configuration de votre connexion réseau



Pour commencer la configuration de votre connexion réseau, respectez les étapes suivantes :

1. Dans le menu d'accueil, sélectionnez **Paramètres**, puis appuyez sur le bouton .
2. Sélectionnez **Réseau**, puis appuyez sur le bouton .
3. Sélectionnez **Paramètres réseau**, puis appuyez sur le bouton .
4. Consultez les instructions pour les Réseaux câblés qui débutent ci-dessous ou les instructions pour les Réseaux sans fil sur le côté droit de la page suivante.

## Réseau câblé

### Câble – Automatique

Après avoir suivi les étapes 1 à 3 ci-dessus :

1. Dans le menu **Paramètres réseau**, réglez **Type de réseau** sur **Câble**. Sélectionnez **Connexion**, puis appuyez sur le bouton . L'appareil détecte la connexion câblée, vérifie la connexion réseau, puis se connecte au réseau.
2. Une fois terminé, sélectionnez **OK**, puis appuyez sur le bouton .

### Câble - Manuel



Si vous disposez d'une adresse IP fixe ou si la procédure automatique est inopérante, vous devrez définir les valeurs **Paramètres réseau** manuellement.











Après avoir suivi les étapes 1 à 3 ci-dessus :

1. Dans le menu **Paramètres réseau**, réglez **Type de réseau** sur **Câble**. Sélectionnez **Connexion**, puis appuyez sur le bouton . L'appareil recherche un réseau, puis affiche le message d'échec de la connexion.

 S'il est possible de connecter votre Home cinéma à votre réseau sans fil, sélectionnez maintenant **Modifier réseau**, changez le **Type de réseau** pour **Sans fil** et passez aux instructions concernant les réseaux sans fil sur cette page.



2. Utilisez les boutons   pour sélectionner **Param. IP**, puis appuyez sur le bouton . L'écran **Param. IP** apparaît.
3. Sélectionnez le champ **Config. IP**, puis choisissez **Entrer manuellement**.

4. Sélectionnez un paramètre à saisir (ex. : **Adresse IP**), puis appuyez sur . Utilisez le clavier numérique de votre télécommande pour saisir le paramètre. Vous pouvez également saisir les chiffres en utilisant les boutons  . Utilisez les boutons   de la télécommande pour passer d'un champ d'entrée à l'autre au sein d'un même paramètre. Une fois un paramètre saisi, appuyez sur le bouton .
5. Appuyez sur le bouton  ou  pour passer à un autre paramètre et saisissez-en la valeur en respectant les instructions contenues dans l'étape 4.
6. Répétez les étapes 4 et 5 jusqu'à ce que vous ayez renseigné tous les paramètres.
  -  Vous pouvez obtenir les valeurs du réseau auprès de votre fournisseur d'accès Internet.
7. Après avoir terminé la saisie de toutes les valeurs, sélectionnez **Retour** () , puis appuyez sur le bouton . Le Home cinéma vérifie la connexion réseau, puis il se connecte au réseau.

## Réseau sans fil

Vous pouvez configurer une connexion à un réseau sans fil de trois manières :

- Sans fil - Automatique
- Sans fil - Manuel
- WPS(PBC)

Avant de configurer la connexion au réseau sans fil, débranchez tous les périphériques réseau sans fil actuellement connectés à l'appareil ou, le cas échéant, la connexion câblée actuelle de l'appareil.

### Sans fil - Automatique









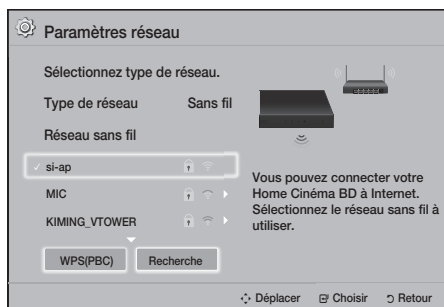







Suivez les étapes 1 à 3 de la section « Configuration de votre connexion réseau ». (Reportez-vous à la page 22)

1. Dans le menu **Paramètres réseau**, réglez **Type de réseau** sur **Sans fil**. L'appareil recherche puis affiche une liste des réseaux disponibles.



# Paramètres



- 2. Sélectionnez le réseau souhaité et appuyez sur le bouton .
  3. Sur l'écran **Clé sécurité** entrez le code de sécurité ou la phrase de passe correspondant à votre réseau. Saisissez directement les chiffres en utilisant les boutons numériques de votre télécommande. Sélectionnez les lettres à l'aide des boutons  $\blacktriangle \blacktriangledown \blacktriangleleft \blacktriangleright$ , puis appuyez sur le bouton .
  4. Lorsque vous avez terminé, sélectionnez **Terminé**, puis appuyez sur le bouton . L'appareil se connecte au réseau une fois que la connexion réseau a été confirmée.
-  Vous devriez pouvoir trouver la phrase de passe ou le code de sécurité sur l'un des écrans de configuration servant à la configuration du routeur ou du modem.
- Sans fil - Manuel**
- Si vous disposez d'une adresse IP fixe ou si la procédure automatique est inopérante, vous devrez définir les valeurs **Paramètres réseau** manuellement. Suivez les étapes 1 à 3 de la section « Configuration de votre connexion réseau ». (Reportez-vous à la page 22)
1. Dans le menu **Paramètres réseau**, réglez **Type de réseau** sur **Sans fil**. L'appareil recherche puis affiche une liste des réseaux disponibles.
  2. Faites défiler la liste, sélectionnez le réseau souhaité ou l'option **Ajouter réseau**, puis appuyez sur le bouton .
  3. Si vous avez sélectionné un réseau à l'étape 2, passez à l'étape 6. Si vous avez sélectionné **Ajouter réseau**, passez à l'étape 4.
4. Saisissez le nom de votre réseau sans fil ou de votre routeur sans fil.
    - Saisissez directement les nombres en utilisant les boutons numériques de la télécommande.
    - Sélectionnez les lettres à l'aide des boutons  $\blacktriangle \blacktriangledown \blacktriangleleft \blacktriangleright$ , puis appuyez sur le bouton .
    - Pour afficher des lettres en majuscule (ou réafficher des lettres en minuscule si des majuscules sont affichées), sélectionnez , puis appuyez sur le bouton .
    - Pour afficher des symboles et la ponctuation, sélectionnez **123#&**, puis appuyez sur le bouton . Pour réafficher les lettres, sélectionnez **123#&**, puis appuyez sur le bouton . Lorsque vous avez terminé, sélectionnez **Terminé**, puis appuyez sur le bouton .
  5. Sur l'écran **Sél. méth. sécurité** qui s'affiche, sélectionnez le type de Sécurité du réseau à l'aide des boutons  $\blacktriangle \blacktriangledown$  et appuyez sur le bouton .
  - Saisissez directement les nombres en utilisant les boutons numériques de la télécommande.
  - Sélectionnez les lettres à l'aide des boutons  $\blacktriangle \blacktriangledown \blacktriangleleft \blacktriangleright$ , puis appuyez sur le bouton .
  - Lorsque vous avez terminé, sélectionnez **Terminé**, puis appuyez sur le bouton . L'appareil recherche le réseau.
  6. L'écran d'échec de la connexion réseau apparaît. Utilisez les boutons  $\blacktriangleleft \blacktriangleright$  pour sélectionner **Param. IP**, puis appuyez sur le bouton .
  7. Sélectionnez le champ **Config. IP**, puis choisissez **Entrer manuellement**.
  8. Sélectionnez un paramètre réseau à saisir (ex. : **Adresse IP**), puis appuyez sur le bouton  button. Utilisez le clavier numérique de votre télécommande pour saisir le paramètre. Vous pouvez également saisir les chiffres en utilisant les boutons  $\blacktriangle \blacktriangledown$ . Utilisez les boutons  $\blacktriangleleft \blacktriangleright$  de la télécommande pour passer d'un champ d'entrée à l'autre au sein d'un même paramètre. Une fois terminé avec une valeur, appuyez sur le bouton .
  9. Appuyez sur le bouton  $\blacktriangle$  ou  $\blacktriangledown$  pour passer à un autre paramètre et saisissez-en la valeur en respectant les instructions contenues dans l'étape 8.
  10. Répétez les étapes 8 et 9 jusqu'à ce que vous ayez renseigné tous les paramètres.

Vous pouvez obtenir les valeurs du réseau auprès de votre fournisseur d'accès Internet.

11. Lorsque vous avez terminé, sélectionnez **Retour** (↶), puis appuyez sur le bouton **Clé sécurité**. L'écran **Clé sécurité** apparaît.

12. Sur l'écran **Clé sécurité**, entrez le code de sécurité ou la phrase de passe correspondant à votre réseau. Saisissez directement les nombres en utilisant les boutons numériques de la télécommande. Sélectionnez les lettres à l'aide des boutons ▲▼◀▶, puis appuyez sur le bouton **Clé sécurité**.

13. Une fois que vous avez terminé, sélectionnez **Terminé** sur la droite de l'écran, puis appuyez sur le bouton **Clé sécurité**. L'appareil se connecte au réseau une fois que la connexion réseau a été confirmée.

14. Lorsque le Home cinéma a vérifié le réseau, sélectionnez **OK**, puis appuyez sur le bouton **Clé sécurité**.

Pour commencer à configurer manuellement le réseau, allez dans **Paramètres > Réseau > État du réseau**.

#### WPS(PBC)

L'une des façons les plus simples de configurer la connexion au réseau sans fil est de faire appel à la fonction **WPS(PBC)**. Si votre routeur sans fil dispose d'un bouton **WPS(PBC)**, effectuez les étapes ci-dessous :

Suivez les étapes 1 à 3 de la section « Configuration de votre connexion réseau ». (Reportez-vous à la page 22)

1. Dans le menu **Paramètres réseau**, réglez **Type de réseau** sur **Sans fil**. L'appareil recherche puis affiche une liste des réseaux disponibles.

2. Faites défiler la liste vers le bas, sélectionnez **WPS(PBC)**, puis appuyez sur le bouton **Clé sécurité**.

3. Appuyez sur le bouton **WPS(PBC)** situé sur votre routeur dans les deux minutes qui suivent. L'appareil obtient automatiquement toutes les valeurs des paramètres réseau nécessaires et se connecte au réseau une fois que la connexion a été vérifiée.

4. Une fois terminé, sélectionnez **OK**, puis appuyez sur le bouton **Clé sécurité**.

Pour la connexion WPS, réglez le cryptage de sécurité de votre routeur sans fil sur AES. Un cryptage de sécurité WEP ne prend pas en charge les connexions WPS.

## Wi-Fi Direct

La fonction **Wi-Fi Direct** vous permet de connecter les périphériques **Wi-Fi Direct** à l'appareil et entre eux en utilisant un réseau peer-to-peer, sans utiliser un routeur sans fil.

Certains périphériques **Wi-Fi Direct** peuvent ne pas prendre en charge la fonction DLNA s'ils sont connectés via **Wi-Fi Direct**. Si tel est le cas, changez la méthode de connexion réseau que vous avez utilisée pour connecter le périphérique au Home cinéma.

**Wi-Fi Direct** Les transmissions peuvent créer des interférences avec les signaux Bluetooth. Avant d'utiliser la fonction **Bluetooth**, nous vous recommandons fortement de désactiver la fonction **Wi-Fi Direct** sur les périphériques où elle est activée.

1. Allumez le périphérique **Wi-Fi Direct** et activez la fonction **Wi-Fi Direct**.

2. Dans le menu d'accueil, sélectionnez **Paramètres**, puis appuyez sur le bouton **Clé sécurité**.

3. Sélectionnez **Réseau**, puis appuyez sur le bouton **Clé sécurité**.

4. Sélectionnez **Wi-Fi Direct**, puis appuyez sur le bouton **Clé sécurité**. La fonction **Wi-Fi Direct** que vous pouvez connecter s'affichent.

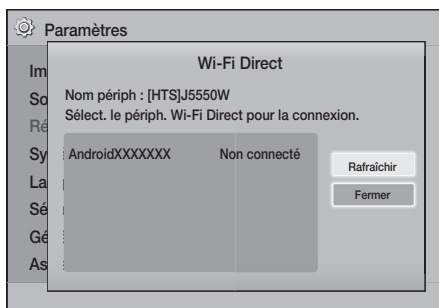

5. Vous avez trois manières de procéder à la connexion Wi-Fi.

- Via le périphérique Wi-Fi
- Via l'appareil en utilisant l'option PBC.
- Via l'appareil en utilisant un code PIN.

Chacune d'elles est indiquée ci-dessous.

#### Via le périphérique Wi-Fi.

1. Sur le périphérique Wi-Fi, suivez la procédure du périphérique pour la connexion à un autre périphérique **Wi-Fi Direct**. Concernant les instructions, reportez-vous au manuel d'utilisation du périphérique.

# Paramètres

2. Lorsque vous aurez terminé la procédure, vous devriez voir une fenêtre pop-up sur votre écran TV indiquant que l'appareil prenant en charge **Wi-Fi Direct** a demandé à être connecté. Confirmez que le périphérique exécutant la requête est le vôtre, choisissez **Oui** sur la fenêtre contextuelle puis appuyez sur le bouton  pour accepter.
3. La fenêtre contextuelle de connexion s'affiche, suivie de la fenêtre pop-up connectée. Lorsqu'elle se ferme, vous devez voir le périphérique listé sur l'écran **Wi-Fi Direct** en tant que connecté.

- Les procédures PBC et PIN connectent les périphériques automatiquement.

## Via l'appareil en utilisant l'option PBC

1. Cliquez sur le champ **Wi-Fi Direct** du périphérique que vous souhaitez connecter à ce produit, et appuyez sur le bouton .
2. La fenêtre contextuelle de connexion s'affiche, suivie de la fenêtre pop-up connectée. Lorsqu'elle se ferme, vous devez voir le périphérique listé sur l'écran **Wi-Fi Direct** en tant que connecté.

## Via l'appareil en utilisant un code PIN

1. Sélectionnez le périphérique **Wi-Fi Direct** que vous souhaitez connecter à ce produit, et appuyez sur le bouton .
2. La fenêtre contextuelle PIN s'affiche.
3. Notez le code PIN de la fenêtre contextuelle, puis saisissez-le dans le champ approprié du périphérique **Wi-Fi Direct** que vous voulez connecter.
4. La fenêtre contextuelle de connexion s'affiche, suivie de la fenêtre pop-up connectée. Lorsqu'elle se ferme, vous devez voir le périphérique listé sur l'écran **Wi-Fi Direct** en tant que connecté.





 La connexion actuelle au réseau câblée ou sans fil sera déconnectée lorsque vous utilisez la fonction **Wi-Fi Direct**.

 Les fichiers texte, tels que ceux ayant l'extension .TXT ou .DOC, ne sont pas affichés lorsque vous utilisez la fonction **Wi-Fi Direct**.

## Mise à niveau du logiciel

Le menu **Mise à niveau du logiciel** vous permet de mettre le logiciel de l'appareil à niveau pour en améliorer la performance et obtenir des services supplémentaires.

- Évitez d'éteindre et de rallumer le produit manuellement durant le processus de mise à jour.
- La mise à jour est terminée lorsque l'appareil s'éteint après avoir redémarré. Appuyez sur le bouton **MARCHE/ARRÊT** pour allumer l'appareil mis à jour pour une utilisation ultérieure.
- Samsung Electronics n'accepte aucune responsabilité légale concernant un dysfonctionnement de l'appareil provoqué par une connexion Internet instable ou une négligence de la part de l'utilisateur durant la mise à niveau du logiciel.

1. Dans le menu d'accueil, sélectionnez **Paramètres**, puis appuyez sur le bouton .
2. Sélectionnez **Assistance**, puis appuyez sur le bouton .
3. Sélectionnez **Mise à niveau du logiciel**, puis appuyez sur le bouton .
4. Sélectionnez l'une des méthodes suivantes :
  - **En ligne**
  - **USB**
  - **Notif. mise à jour auto**
5. Appuyez sur le bouton . Les instructions concernant chaque méthode commencent ci-dessous.



 Si vous souhaitez annuler la mise à niveau en cours de téléchargement, appuyez sur le bouton .

## En ligne

Votre appareil doit être connecté à Internet pour exploiter la fonction **En ligne**. Retirez tous les disques avant de démarrer.

1. Sélectionnez **En ligne**, puis appuyez sur le bouton . Le message Connexion au serveur en cours apparaît.
2. Si une mise à jour est disponible, un message contextuel apparaît vous demandant si vous voulez effectuer la mise à niveau. Si vous choisissez **Oui**, l'appareil s'éteint automatiquement, s'allume puis la mise à jour démarre.
3. La fenêtre contextuelle de progression de la mise à jour apparaît. Lorsque la mise à jour est terminée, l'appareil s'éteint à nouveau automatiquement.
4. Appuyez sur le bouton **MARCHE/ARRÊT** afin d'allumer l'appareil.

## USB

1. Rendez-vous sur le site [www.samsung.com](http://www.samsung.com).
  2. Entrez le numéro de modèle de l'appareil dans le champ de recherche. Une fois que vous avez entré le numéro du modèle, une liste déroulante affiche les produits correspondant aux numéros de modèle.
  3. Effectuez un clic gauche sur le numéro de modèle du produit dans la liste déroulante.
  4. Sélectionnez **Downloads** sur la page qui s'affiche.
  5. Recherchez l'option Mettre à niveau le fichier (type USB) sur la colonne Description. Cliquez sur l'icône **ZIP** dans la colonne Télécharger le fichier sur la droite.
  6. Cliquez sur **Send** dans la fenêtre contextuelle qui apparaît. Le fichier se télécharge sur votre ordinateur.
  7. Dézippez le dossier compressé sur votre ordinateur. Vous devriez avoir un seul dossier dézippé portant le même nom que le fichier compressé.
  8. Copiez le dossier sur une clé USB à mémoire flash.
  9. Vérifiez qu'aucun disque n'est inséré dans l'appareil, puis insérez la clé USB à mémoire flash dans le port USB de l'appareil.
  10. Dans le menu de l'appareil, allez dans **Paramètres > Assistance > Mise à niveau du logiciel**.
  11. Sélectionnez **USB**.
  12. Le Home cinéma recherche le logiciel sur la clé USB. Lorsqu'il trouve le logiciel, la fenêtre contextuelle Update Request (Demande de mise à jour) apparaît.
  13. Sélectionnez **OK**. Le Home cinéma s'éteint automatiquement, s'allume puis la mise à jour démarre. Lorsque la mise à niveau est terminée, le Home cinéma s'éteint.
  14. Appuyez sur le bouton **MARCHE/ARRÊT** afin d'allumer le Home cinéma
-  Aucun disque ne doit être inséré dans le produit lors de la mise à niveau du logiciel via la prise Hôte USB.
-  Une fois la mise à niveau terminée, consultez les détails du logiciel dans le menu **Mise à niveau du logiciel**.

## Notif. mise à jour auto

Si votre appareil est connecté au réseau et si vous avez activé **Notif. mise à jour auto**, l'appareil vous notifiera si une nouvelle version logicielle est disponible à l'aide d'un message contextuel.

1. Mettez l'appareil sous tension.
2. Dans le menu **Mise à niveau du logiciel**, réglez **Notif. mise à jour auto** sur **Activé**. Si une nouvelle version du logiciel est disponible, l'appareil vous en informe grâce à un message contextuel.
3. Pour mettre à jour le micrologiciel, sélectionnez **Oui**. L'appareil s'éteint automatiquement, s'allume puis la mise à jour démarre.
4. La fenêtre du processus de mise à jour apparaît. Lorsque la mise à jour est terminée, l'appareil s'éteindra à nouveau automatiquement.
5. Appuyez sur le bouton **MARCHE/ARRÊT** afin d'allumer l'appareil.

## Configuration de la fonction DLNA

DLNA vous permet de lire des fichiers musicaux, vidéo, photo stockés sur votre ordinateur via votre Home cinéma.

Pour utiliser le DLNA, vous devez installer le logiciel DLNA ou avoir déjà installé un logiciel DLNA sur votre ordinateur et vous devez connecter le Home cinéma à votre ordinateur via votre réseau (voir la page 14).

 Les ordinateurs fonctionnant sous Windows 7 et Windows 8 possèdent le logiciel DLNA (Play To) intégré.

# Lire un Contenu

Votre Home cinéma peut lire le contenu situé sur des disques Blu-ray/DVD/CD, des périphériques USB, des ordinateurs, des smartphones, des tablettes et dans des applications.



Pour lire le contenu situé sur votre ordinateur ou un périphérique mobile, vous devez connecter l'ordinateur ou le périphérique mobile et l'appareil à votre réseau. Pour lire le contenu sur votre ordinateur, vous devez également télécharger et installer le logiciel de réseau DLNA ou posséder déjà le logiciel de réseau DLNA sur votre ordinateur.

Les ordinateurs fonctionnant sous Windows 7 et Windows 8 possèdent le logiciel DLNA (Play To) intégré.

## Changement du dispositif source

Si deux appareils externes ou plus sont connectés à l'appareil principal, vous pouvez utiliser l'une des trois méthodes décrites ci-dessous pour changer le dispositif source.

### Méthode 1

Depuis l'écran d'accueil, utilisez les boutons ▲▼◀▶ pour passer à **Changer périph.**, et appuyez ensuite sur . Le menu **Changer périph.** Utilisez les boutons ▲▼ pour sélectionner le périphérique souhaité puis appuyez sur le bouton .

### Méthode 2

Si vous passez à **PHOTOS, VIDÉOS, MUSIQUE** ou sur d'autres contenus basés sur les fichiers, une liste de dossiers et de fichiers va apparaître. Appuyez sur le bouton **ROUGE (A)** pour afficher la fenêtre contextuelle **Changer périph.** Utilisez les boutons ▲▼ pour se déplacer sur l'appareil désiré, et appuyez ensuite sur .

### Méthode 3

Lorsqu'un périphérique est connecté pour la première fois, une fenêtre contextuelle apparaît. Sur la fenêtre contextuelle, vous pouvez modifier le périphérique source en utilisant les boutons ◀▶ puis appuyer sur .

## Lecture de disques disponibles dans le commerce

1. Appuyez sur le bouton ▲ pour ouvrir le tiroir disque.
2. Introduisez doucement le disque dans le tiroir, face imprimée dirigée vers le haut.



3. Appuyez sur le bouton ▲ pour fermer le tiroir disque. La lecture commence automatiquement.
4. Si la lecture ne commence pas automatiquement, appuyez sur le bouton ▶ de la télécommande

## Rangement et gestion des disques

### • Comment tenir le disque

- Des empreintes digitales ou des rayures sur la surface d'un disque peuvent altérer la qualité du son et de l'image ou provoquer des sauts.
- Évitez de toucher la surface du disque sur laquelle les données ont été enregistrées.
- Tenez le disque par les bords afin de ne pas laisser d'empreintes sur sa surface.
- Ne collez pas de papier ou d'adhésif sur le disque.



### • Nettoyage des disques

- En cas d'empreintes ou de saleté sur un disque, nettoyez-le à l'aide d'eau additionnée de détergent doux et d'un chiffon doux.
- Lors de son nettoyage, essuyez le disque du centre vers le bord.
- Rangement des disques
  - N'installez pas l'appareil à la lumière directe du soleil.
  - Stockez-le dans un endroit frais et aéré.
  - Rangez-le dans une pochette propre et verticalement.







## Lecture d'un disque dont le contenu est enregistré par l'utilisateur

Vous pouvez lire les fichiers multimédia que vous avez enregistrés sur des disques Blu-ray, DVD ou CD.

1. Placez un disque enregistré par l'utilisateur dans le tiroir disque en veillant à ce que l'étiquette du disque soit orientée vers le haut puis fermez le tiroir disque.
2. Servez-vous des boutons ▲▼◀▶ pour sélectionner le type de contenu que vous souhaitez afficher ou lire **PHOTOS, VIDÉOS** ou **MUSIQUE**, puis appuyez sur le bouton .

OU

- 2<sup>1</sup> Sélectionnez **LIRE LE DISQUE** depuis l'écran d'accueil. L'écran **LIRE LE DISQUE** apparaît. Utilisez les boutons ▲▼ pour sélectionner le type de contenu désiré, **Photos, Vidéos** ou **Musique**.

- Un écran listant le contenu du disque apparaît. En fonction de la manière dont le contenu est classé vous allez voir soit des documents, soit des fichiers individuels, ou les deux.
- Si nécessaire, servez-vous des boutons ▲▼◀▶ pour sélectionner un dossier, puis appuyez sur le bouton .
- Utilisez les boutons ▲▼◀▶ pour sélectionner un fichier à visionner ou à lire, puis appuyez sur le bouton .
- Appuyez sur le bouton RETURN une ou plusieurs fois pour quitter l'écran actuel, quitter un dossier ou revenir à l'écran d'accueil. Appuyez sur le bouton EXIT pour revenir directement à l'écran d'accueil.
- Consultez les pages 30 à 34 pour obtenir plus d'instructions concernant la méthode de contrôle de la lecture de vidéos, musiques et photos sur un disque.
- Si nécessaire, servez-vous des boutons ▲▼◀▶ pour sélectionner un dossier, et appuyez ensuite sur le bouton .
- Sélectionnez un fichier à afficher ou à lire, puis appuyez sur le bouton .
- Appuyez sur le bouton RETURN pour quitter un dossier ou sur le bouton EXIT pour revenir à l'écran d'accueil.
- Consultez les pages 30-34 pour obtenir plus d'instructions concernant la méthode de contrôle de la lecture de vidéos, musiques et photos sur un périphérique USB.

## Lecture de fichiers sur un périphérique USB

Vous pouvez recourir à deux méthodes différentes pour lire ou afficher via votre appareil les fichiers multimédia stockés sur un périphérique USB.





### Méthode 1 : Avant de connecter un périphérique USB l'appareil est allumé

- La fenêtre contextuelle "Nv. périph. conn." apparaît.



- Si la fenêtre contextuelle n'apparaît pas, passez à la méthode 2.
- Utilisez les boutons ▲▼ pour sélectionner **Photos**, **Vidéos** ou **Musique** et appuyez ensuite sur le bouton . En fonction de la manière dont le contenu est classé, vous verrez soit des dossiers, soit des fichiers individuels ou les deux types d'éléments à la fois.

### Méthode 2 : Si l'appareil est éteint après que vous avez connecté un périphérique USB

- Mettez l'appareil sous tension.
  - Appuyez sur **Changer périph.** et sélectionnez un périphérique USB.
  - Utilisez les boutons ◀▶ pour sélectionner **PHOTOS**, **VIDÉOS** ou **MUSIQUE** sur l'écran d'accueil, et ensuite appuyez sur le bouton .
  - Si nécessaire, servez-vous des boutons ▲▼◀▶ pour sélectionner un dossier, et appuyez ensuite sur le bouton .
  - Sélectionnez un fichier à afficher ou à lire, puis appuyez sur le bouton .
  - Appuyez sur le bouton RETURN pour quitter un dossier ou sur le bouton EXIT pour revenir à l'écran d'accueil.
  - Consultez les pages 30-34 pour obtenir plus d'instructions concernant la méthode de contrôle de la lecture de vidéos, musiques et photos sur un périphérique USB.
-  Si vous insérez un disque en cours de lecture de contenu sur un périphérique de stockage USB ou un téléphone, le mode de l'appareil passe automatiquement à « Disc » (Disque).
-  Si votre téléphone mobile est compatible DLNA, vous pouvez lire le contenu sur le téléphone sans connecter un câble USB. (Reportez-vous à la page 37)

# Lire un Contenu

## Contrôle de la lecture Vidéo

Vous pouvez commander la lecture du contenu vidéo stocké sur un disque Blu-ray/DVD, un périphérique USB, un périphérique mobile, ou un ordinateur. En fonction du disque ou du contenu, certaines fonctions décrites dans ce manuel peuvent ne pas être disponibles.

### Boutons de la télécommande servant à la lecture vidéo



#### 1 Boutons liés à la lecture

L'appareil ne lit pas le son en mode **Recherche**, **Lent** ou **Pas**.

- Pour reprendre la lecture à une vitesse normale, appuyez sur le bouton

	Permet de démarrer la lecture.
	Permet d'arrêter la lecture.
	Permet d'interrompre la lecture.
<b>Lecture rapide</b>	Au cours de la lecture, appuyez sur le bouton  ou sur le bouton . Chaque fois que appuyez sur le bouton  ou sur le bouton , la vitesse de lecture change.
<b>Lecture au ralenti</b>	en mode pause, appuyez sur le bouton . Chaque fois que appuyez sur le bouton , la vitesse de lecture change.
<b>Lecture pas à pas</b>	En mode pause, appuyez sur le bouton . Chaque fois que appuyez sur le bouton , la vitesse de lecture change.
<b>Saut de lecture</b>	Au cours de la lecture, appuyez sur le bouton  ou . Chaque fois que appuyez sur le bouton  ou , le disque se déplace sur le chapitre ou le fichier suivant ou précédent.

#### 2 Utilisation du menu du disque, du menu des titres, du menu contextuel et de la liste des titres

##### DISC MENU

Au cours de la lecture, appuyez sur ce bouton pour afficher le menu Disque.

##### TITLE MENU

Au cours de la lecture, appuyez sur ce bouton pour afficher le menu Titre.

- Si le disque possède une liste de lecture, appuyez sur le bouton **VERT (B)** pour y accéder.

##### POPUP MENU

Au cours de la lecture, appuyez sur ce bouton pour afficher le menu contextuel.

#### 3 Répétition de la lecture

1. Durant la lecture, appuyez sur le bouton **REPEAT** de la télécommande.
2. Utilisez les boutons **▲▼** pour sélectionner **Arrêt**, **Titre**, **Chapitre**, **Tous** ou **Répétition A-B**, puis appuyez sur le bouton .

##### □ Répétition A-B

1. Appuyez sur le bouton à l'emplacement sur lequel vous souhaitez démarrer la répétition (A).
2. Appuyez sur le bouton à l'emplacement sur lequel vous souhaitez démarrer la répétition (B).
3. Pour reprendre le cours normal de la relecture, appuyez à nouveau sur le bouton **REPEAT**.
4. Appuyez sur le bouton .

En fonction du disque, l'écran peut ne pas afficher toutes les options de répétition.

L'écran peut ne pas afficher immédiatement **Chapitre** ou **Titre**. Continuez à appuyer sur les boutons **▲▼** jusqu'à ce que votre choix soit à l'intérieur du champ applicable.

Pour reprendre la lecture normale, appuyez une nouvelle fois sur le bouton **REPEAT** puis sur les boutons **▲▼** pour sélectionner **Arrêt**, puis appuyez sur le bouton .

L'écran peut ne pas afficher immédiatement **Répétition A-B**. Continuez à appuyer sur les boutons **▲▼** jusqu'à ce que **Répétition A-B** soit à l'intérieur du champ applicable.

Vous devez définir le point (B) à un intervalle d'au moins 5 secondes de temps de lecture après le point (A).

## Utilisation du menu TOOLS

Durant la lecture, appuyez sur le bouton TOOLS.

### Titre

S'il y a plusieurs titres sur un disque ou un appareil, passez au titre souhaité ou sélectionnez-le.

- 🔑 Lorsque vous recherchez un titre de DVD, en mode Arrêt, appuyez sur le bouton **TOOLS** puis saisissez le numéro du titre que vous souhaitez (01, 02, etc.).

### Durée de lecture

Allez jusqu'à un point de lecture particulier. Utilisez les boutons numériques pour entrer le point de lecture.

### Mode Répétition

Vous permet de répéter un titre particulier, un chapitre, ou une section spécifique.

### Sync. audio

Vous permet de régler le temps de retard audio afin que l'audio synchronise avec la vidéo. Vous pouvez régler le délai entre 0 et 300 millisecondes.

### Mode égaliseur

Activez **Mode égaliseur** pour utiliser l'égaliseur.

### Paramètres Egaliseur

Cette option vous permet de régler l'égaliseur.

- 🔑 **Paramètres Egaliseur** n'apparaît que lorsque **Mode égaliseur** est réglé sur **Activé**.

### Paramètres d'image

Vous permet de régler le mode d'utilisation.

#### ■ Mode

- **Utilisateur** : Placez-vous sur les **Paramètres avancés** activés et appuyez sur le bouton . Vous permet d'ajuster manuellement les fonctions **Luminosité**, **Contraste**, **Couleur** et **Netteté**.
- **Dynamique** : Choisissez ce réglage pour accentuer la netteté de l'image.
- **Normal** : Choisissez ce réglage pour la plupart des applications d'affichage.
- **Cinéma** : Il s'agit du réglage le mieux adapté au visionnage de films.

## La sélection des menus apparaît uniquement lorsque les disques BD/DVD sont lus.

### Chapitre

Sélectionnez cette option pour accéder à un chapitre que vous désirez regarder.

### Audio

Sélectionnez cette option pour régler la langue de bande son souhaitée.

### Sous-titres

Sélectionnez cette option pour régler la langue de sous-titres souhaitée.

### Angle

Utilisé pour regarder une scène sous un autre angle. Le menu **Angle** affiche le nombre d'angles disponibles (1/1, 1/2, 1/3, etc.).

### BONUSVIEW Vidéo

### BONUSVIEW Audio

Réglez l'option Bonusview souhaitée.

## La sélection des menus apparaît uniquement lorsqu'un fichier est lu

### Plein écran

Réglez la taille de plein écran souhaitée. Vous pouvez sélectionner **Original**, **Mode1** (plus grand), et **Mode2** (le plus grand).

### Information

Permet d'afficher les informations relatives au fichier vidéo.

- 🔑 Le menu Outils peut varier en fonction du disque ou du périphérique de stockage. Toutes les options peuvent ne pas s'afficher.



# Lire un Contenu



## Création d'une liste de lecture des vidéos

Vous pouvez créer une liste de lecture des fichiers vidéo presque de la même façon que vous créez une liste de lecture des fichiers musicaux. Reportez-vous à la page 33 pour obtenir des instructions. Sélectionnez les fichiers vidéo au lieu des fichiers musicaux.

## Lecture d'un disque audio commercial pré-enregistré

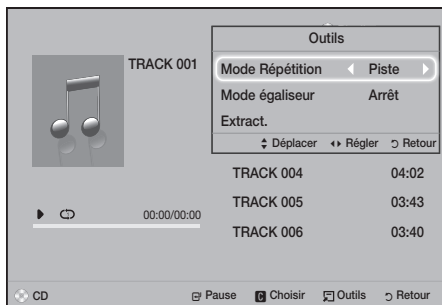
1. Insérez un CD audio (CD-DA) ou un disque MP3 dans le tiroir disque.
  - Pour un CD audio (CD-DA), la première piste s'exécute automatiquement. Les plages d'un disque sont lues dans l'ordre dans lequel elles ont été enregistrées sur le disque.
  - Pour un disque MP3, appuyez sur les boutons ◀▶ pour sélectionner **MUSIQUE**, puis appuyez sur le bouton .







2. Pour lire une piste particulière, utilisez les boutons ▲▼ de la télécommande pour sélectionner la piste, puis appuyez sur le bouton .
-  Pour plus d'informations sur la lecture de la musique, consultez la section Contrôle de la lecture de musique ci-dessous.

## Contrôle de la lecture de musique

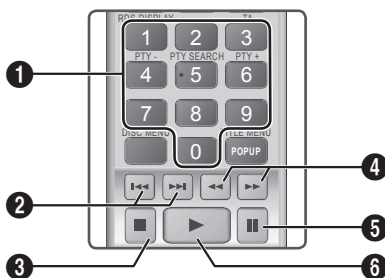
Vous pouvez commander la lecture du contenu musical stocké sur un DVD, CD, un périphérique USB, un périphérique mobile ou un ordinateur. En fonction du disque ou du contenu, certaines fonctions décrites dans ce manuel peuvent ne pas être disponibles.

## Boutons de la télécommande servant à l'écoute de musique



1	<b>Boutons numériques</b> : durant la lecture de la liste de lecture, appuyez sur le numéro de piste souhaité. La piste sélectionnée est alors reproduite.
2	<b>Saut</b> : Durant la lecture, appuyez sur le bouton ◀◀ ou ▶▶ pour accéder à la piste musicale précédente ou suivante.
3	 bouton : permet d'arrêter la lecture d'une piste.
4	<b>Lecture rapide (CD audio [CD-DA] uniquement)</b> : Durant la lecture, appuyez sur le bouton ◀◀ ou ▶▶. Chaque fois que vous appuyez sur le bouton ◀◀ ou ▶▶, la vitesse de lecture change.
5	 bouton : permet de mettre en pause une piste.
6	 bouton : permet de lire la plage sélectionnée.

## Répétition de pistes

Vous pouvez configurer la répétition de pistes sur l'appareil.

1. Durant la lecture de musiques, appuyez sur le bouton **TOOLS**.
2. Sélectionnez **Mode Répétition**, puis utilisez les boutons ◀▶ pour sélectionner **Arrêt**, **Piste** ou **Une fois**, **Tous** ou **Aléatoire**, puis appuyez sur le bouton .

## Création d'une liste de lecture de musiques

1. En cas de lecture de musiques sur CD ou DVD commercial, appuyez sur le bouton **■** ou **RETURN**. L'écran Liste des musiques s'affiche. Si vous créez une liste de lecture de musiques sur un disque créé par vous ou sur un périphérique USB, accédez à la liste des musiques de la manière décrite page 28 ou 29.
2. Appuyez sur les boutons **▲▼◀▶** pour passer au fichier souhaité puis appuyez sur le bouton **JAUNE (C)** pour le sélectionner Répétez cette procédure pour sélectionner d'autres fichiers.
3. Si vous souhaitez sélectionner tous les fichiers, appuyez sur le bouton **TOOLS**, utilisez les boutons **▲▼** pour sélectionner **Sélectionner tout**, et appuyez ensuite sur **■**. Si vous souhaitez désélectionner tous les fichiers, appuyez sur le bouton **TOOLS**, sélectionnez **Tout désélectionner**, et appuyez ensuite sur **■**.

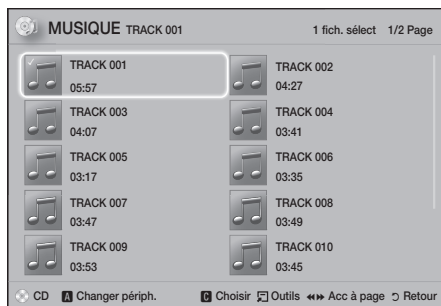

4. Pour retirer un fichier de la **Liste lect**, placez-vous sur le fichier puis appuyez sur le bouton **JAUNE (C)**.
  5. Appuyez sur le bouton **■** pour lire les fichiers sélectionnés. L'écran **Liste lect** apparaît.
  6. Pour accéder à la liste des musiques, appuyez sur le bouton **■** ou **RETURN**.
  7. Pour revenir à la **Liste lect** appuyez sur le bouton **■**.
- ☞ Vous pouvez créer une liste de lecture comportant jusqu'à 99 pistes sur un CD audio (CD-DA).
  - ☞ Si vous allez sur la Music List (Liste des musiques) **Liste lect**, et que vous retournez ensuite sur la **Liste lect**, la **Liste lect** redémarrera la lecture depuis le début.

## Extraction

1. Insérez un périphérique USB dans la prise USB située à l'avant de l'appareil.
  2. Lorsque l'écran Lecture est affiché utilisez les boutons **▲▼** pour sélectionner une piste de lecture, et appuyez ensuite sur le bouton **JAUNE (C)**. Une coche s'affiche à la gauche de la piste.
  3. Répétez l'étape 2 pour sélectionner et cocher des pistes supplémentaires.
  4. Pour retirer une piste de la liste, accéder à la piste de lecture, et appuyez à nouveau sur le bouton **JAUNE (C)**. La coche de la piste est retirée.
  5. Une fois terminée, appuyez sur le bouton **TOOLS**. Le menu **Outils** apparaît.
  6. Utilisez les boutons **▲▼** pour sélectionner **Extract.**, puis appuyez sur le bouton **■**. L'écran **Extract.** apparaît.
  7. Utilisez les boutons **▲▼** pour sélectionner le périphérique de stockage des fichiers extraits, puis appuyez sur le bouton **■**.
- ☞ Ne débranchez pas le périphérique lorsque l'extraction est en cours d'exécution.
8. Si vous souhaitez annuler l'extraction, appuyez sur le bouton **■** puis sélectionnez **Oui**. Sélectionnez **Non** pour continuer l'extraction.
  9. Lorsque l'extraction est terminée, le message **"Extraction terminée."** apparaît.
  10. Appuyez sur le bouton **■** pour revenir à l'écran de Lecture.

- ☞ Cette fonction n'est pas disponible pour les CD Audio DTS.
- ☞ Cette fonction n'est pas prise en charge par certains disques.
- ☞ L'extraction encode la musique au format .mp3 à 192 kbps.
- ☞ Sur l'écran de liste des pistes de lecture, vous pouvez choisir **Sélectionner tout** ou **Tout désélectionner**.
  - Sélectionnez **Sélectionner tout**, puis appuyez sur le bouton **■**. Cette action annule toutes vos sélections de pistes individuelles.
  - Sélectionnez **Tout désélectionner** pour désélectionner toutes les pistes sélectionnées en une fois.

# Lire un Contenu

## Visionnage des photos

Vous pouvez visionner les photos contenues dans un DVD, une mémoire USB, un périphérique mobile ou un ordinateur.

## Utilisation du menu Tools

Durant la lecture, appuyez sur le bouton **TOOLS**.

### Lancer le diaporama / Arrêter le diaporama

Sélectionnez cette option pour lire ou mettre en pause le diaporama.

### Vit. diaporama

Sélectionnez cette option pour régler la vitesse du diaporama.

### Fond musical

Sélectionnez cette option pour écouter de la musique tout en visionnant un diaporama.

### Zoom

Sélectionnez cette option pour agrandir l'image actuellement sélectionnée. (Agrandissement jusqu'à 4 fois la taille réelle)

### Pivoter

Sélectionnez cette option pour faire pivoter une image. (Cela entraînera la rotation de l'image dans le sens des aiguilles d'une montre ou dans le sens inverse.)

### Information

Cette option permet d'afficher les informations relatives à l'image, notamment son nom et sa taille.

 Le menu **Outils** peut varier en fonction du disque ou du périphérique de stockage. Toutes les options peuvent ne pas s'afficher.

 Pour activer la fonction de fond musical, le fichier photo et le fichier de musique doivent être contenus sur le même support de stockage. Cependant, la qualité sonore peut être affectée par le débit binaire du fichier MP3, la taille de la photo et la méthode d'encodage utilisée.

## Création d'une liste de lecture de photos

Vous pouvez créer une liste de lectures de photos presque de la même manière que vous créez une liste de lectures audio. Reportez-vous à la page 33 pour obtenir des instructions. Sélectionnez les fichiers photos à la place des fichiers audios.

## Utilisation du système Bluetooth

Vous pouvez utiliser un périphérique Bluetooth pour écouter de la musique avec un son stéréo de haute qualité, tout cela sans fil !

- Distance de jumelage : maximum 2 m ;  
Distance de fonctionnement : maximum 10 m.
- Le fonctionnement réel peut être différent en fonction de votre environnement, même si vous utilisez l'appareil en respectant la distance de fonctionnement.

## Qu'est-ce que la technologie Bluetooth ?

Le système Bluetooth est une technologie qui permet de connecter facilement entre eux des périphériques compatibles Bluetooth à l'aide d'une liaison sans fil courte distance.

- Un appareil Bluetooth peut vrombir ou avoir un défaut :
  - Si une partie de votre corps de l'appareil est en contact avec le système de réception/ transmission du périphérique Bluetooth ou du Home cinéma.
  - Lorsque l'appareil est soumis à des variations électriques liées à la présence d'obstructions (ex. : mur, coin ou cloison de bureau) ;
  - Lorsque l'appareil est exposé à des interférences électriques provenant d'appareils utilisant la même bande de fréquences (exemple : équipements médicaux, fours à micro-ondes et réseaux LAN sans fil).
- Associer l'Ensemble Home cinéma et le périphérique Bluetooth, les deux étant près l'un de l'autre.
- Plus la distance est grande entre l'Ensemble Home cinéma et le périphérique Bluetooth, plus la qualité de transmission se dégrade. Si la distance excède la portée du périphérique Bluetooth, la connexion est perdue.
- Dans les zones où la réception est faible, la connexion Bluetooth peut ne pas fonctionner correctement.
- La port 10 m dans toutes les directions, si aucun obstacle ne se trouve sur le chemin parcouru par le signal. La connexion sera automatiquement coupée si l'appareil est hors de portée. Même si la distance est respectée, il est possible que la qualité sonore soit détériorée par des obstacles (ex. : murs, portes).
- Ce périphérique sans fil peut provoquer des interférences électriques durant son fonctionnement.

## Pour connecter le Home cinéma à un périphérique Bluetooth

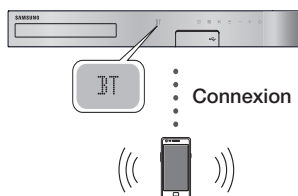

### **Périphérique Bluetooth**

Tout d'abord, vérifiez que l'appareil Bluetooth prend bien en charge la fonction écouteurs stéréo compatible Bluetooth.

1. Appuyez sur le bouton **FUNCTION** sur la télécommande pour afficher le message **BT**.
2. Sélectionnez le menu Bluetooth sur le périphérique Bluetooth que vous désirez connecter. Pour les instructions, reportez-vous au manuel d'utilisation de ce périphérique Bluetooth.
3. Sélectionnez **[HTS]JXXXXX** depuis la liste recherchée.

- Lorsque l'Ensemble Home cinéma est connecté au périphérique Bluetooth, le nom de ce périphérique Bluetooth connecté suivi du nom du Home cinéma s'affiche en face du Home cinéma.

4. Lisez de la musique sur le périphérique connecté.
  - Vous pouvez maintenant écouter la musique enregistrée sur le périphérique Bluetooth connecté depuis votre Home cinéma.

📎 Le Home cinéma prend en charge uniquement les données d'ordinateur monocarte de qualité moyenne (jusqu'à 237 kbps@48 kHz) mais il ne prend pas en charge les données d'ordinateur monocarte de haute qualité (328 kbps@44,1 kHz).

📎 La fonctionnalité AVRCP est prise en charge. Sa fonctionnalité diffère en fonction des spécifications du périphérique connecté.

📎 Effectuez uniquement la connexion à un périphérique Bluetooth qui prend en charge le profil A2DP.

📎 Un seul périphérique Bluetooth peut être apparié à la fois.

📎 Les fonctions de recherche ou de connexion peuvent ne pas fonctionner correctement dans les cas suivants :

- En présence d'un fort champ électrique à proximité ou autour du Home cinéma.
- Si plusieurs périphériques Bluetooth sont associés simultanément à l'appareil.

- Si le périphérique Bluetooth est éteint, mal positionné ou s'il connaît des dysfonctionnements.

Notez que les appareils tels que les fours à micro-ondes, les adaptateurs LAN sans fil, les lampes fluorescentes et les fours à gaz pour le chauffage des locaux utilisent la même plage de fréquences que le périphérique Bluetooth, et peuvent provoquer des interférences électriques.

- 📎 Pour une meilleure compatibilité opérationnelle entre le Home cinéma et un périphérique Bluetooth ou un autre périphérique, comme un téléphone mobile, nous vous conseillons de mettre à jour le système d'exploitation du périphérique sur la version la plus récente.

## Pour déconnecter le périphérique Bluetooth du Home cinéma

Vous pouvez déconnecter le périphérique Bluetooth du Home cinéma. Pour les instructions, reportez-vous au manuel d'utilisation de ce périphérique Bluetooth.

- Lorsque le Home cinéma est déconnecté du périphérique Bluetooth, le message **DISCONNECTED** s'affiche en façade.

## Pour déconnecter le Home cinéma du périphérique Bluetooth

Appuyez sur le bouton  en façade du Home cinéma pour passer du mode **BT** à un autre mode ou éteindre le Home cinéma.

- Le périphérique Bluetooth connecté attend un certain temps la réponse du Home cinéma avant de terminer la connexion, hormis si vous déconnectez le Home Cinéma via le changement des fonctions. (Le temps de déconnexion peut varier en fonction du périphérique Bluetooth.)

📎 En mode Bluetooth, la connexion sera perdue si la distance entre l'Ensemble Home cinéma et le périphérique Bluetooth dépasse 10 m. Lorsque le périphérique Bluetooth est replacé dans la portée conseillée ou lorsque vous le redémarrez, vous devez appairer à nouveau le périphérique et le Home cinéma pour les reconnecter.

📎 En mode Bluetooth, l'économiseur d'écran s'active si le périphérique Bluetooth reste en l'état Ready (Prêt) pendant 5 minutes. Pour reconnecter le périphérique Bluetooth, désactivez l'économiseur d'écran puis connectez le périphérique. Pour désactiver l'économiseur d'écran, appuyez sur n'importe quel bouton de la télécommande (le bouton Volume, un bouton numérique, etc.)

# Lire un Contenu

## Utilisation du Démarrage rapide du Bluetooth

Lorsque le home cinéma est éteint, connecter votre appareil intelligent à l'appareil via connexion Bluetooth peut mettre en marche le home cinéma.

- ✎ **Démarr. rapide** est disponible lorsque le cordon d'alimentation AC est connecté à la source AC.
- ✎ Pour utiliser cette fonction, réglez **Paramètres > Système > Démarr. rapide** sur **Activé**.
- ✎ Pour utiliser cette fonction, la connexion Bluetooth entre le Home cinéma et votre périphérique intelligent doit avoir été établie au préalable. En d'autres termes, le Home cinéma doit avoir été trouvé dans la liste des périphériques Bluetooth auxquels votre périphérique s'est déjà connecté.

1. Connectez votre dispositif intelligent à l'appareil via Bluetooth. (Pour plus d'informations sur la connexion Bluetooth, reportez-vous au manuel de votre dispositif intelligent.)
2. Une fois connecté le home cinéma démarrera automatiquement en mode **BT**.
  - Sélectionnez la musique que vous souhaitez lire sur votre dispositif intelligent.

## Utilisation des boutons spécifiques de la télécommande



Si votre téléviseur prend en charge la fonction Anynet+ (HDMI-CEC), le bouton **TV SOUND** vous permet de diriger le son du téléviseur vers les enceintes du Home cinéma ou les enceintes du téléviseur. Pour utiliser, suivez ces étapes :

1. Connectez un câble HDMI au téléviseur et au Home cinéma. (Reportez-vous à la page 13)
2. Réglez **Anynet+ (HDMI-CEC) Activé** dans le Home cinéma et le téléviseur.
3. Appuyez sur le bouton **TV SOUND** de la télécommande. **TV SOUND ON** clignote à l'écran en façade, puis passe à **D. IN**.
  - Lorsque que le TV SOUND est activé, le son du téléviseur émet à travers les enceintes du Home cinéma.
4. Appuyez à nouveau sur le bouton **TV SOUND** pour le désactiver.
  - Lorsque le TV SOUND est désactivé, le son du téléviseur émet à travers les enceintes du téléviseur Anynet+ connecté.

### ❑ Utilisez SON DU TÉLÉVISEUR :

- 1) Lorsque vous voulez écouter le son du téléviseur à travers les enceintes du Home cinéma.
- 2) Lorsque vous voulez écouter le son d'une clé USB branchée dans le téléviseur à travers les enceintes du Home cinéma.

### ❑ Spécifications de prise en charge TV SOUND ON/OFF :

Anynet+ (HDMI-CEC) Réglage	Son du téléviseur activé	Son du téléviseur désactivé
ACTIVÉ	Sortie Enceintes HTS	Silence Enceintes HTS
	Silence Enceintes Téléviseur	Sortie Enceintes Téléviseur
DÉSACTIVÉ	Sortie Enceintes HTS	Silence Enceintes HTS
	Sortie Enceintes Téléviseur	Sortie Enceintes Téléviseur
Aucune opération	Sortie Enceintes HTS	Silence Enceintes HTS
	Sortie Enceintes Téléviseur	Sortie Enceintes Téléviseur

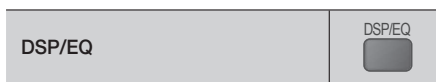



Vous pouvez régler le son à l'aide de divers modes sonores.

- ▼ **DSPOFF** : Sélectionnez cette option pour une écoute normale.
- ▼ **CINEMA** : Produit un son réaliste et puissant pour les films.
- ▼ **MUSIC** : Mode adapté aux sources musicales.
- ▼ **GAME** : Intensifie les jeux vidéo à l'aide d'un son puissant et réaliste.
- ▼ **M-STEREO (Multi Stéréo)** : Produit un son surround pour des sources d'entrée 2 canaux.
- ▼ **POWER BASS** : Augmente le son des basses.
- ▼ **LOUD** : Optimise le son pour une écoute nocturne en comprimant la plage dynamique et en atténuant le son.
- ▼ **NIGHT** : Fournit un égaliseur pouvant être réglé par l'utilisateur afin que vous puissiez régler la musique selon vos préférences.
- ▼ **USER EQ** : Fournit un égaliseur pouvant être réglé par l'utilisateur afin que vous puissiez régler la musique selon vos préférences.

## Utilisation de BD-LIVE™

1. Connectez l'appareil au réseau (reportez-vous à la page 14).
2. Configurez les paramètres réseau (reportez-vous aux pages 21 à 25).

Une fois que l'appareil est connecté au réseau, vous pouvez profiter de différents contenus de services liés aux films en utilisant des disques compatibles BD-LIVE.

1. Insérez une clé USB dans la prise USB située à l'avant de l'appareil, puis utilisez la fonction **Gestion données BD** pour contrôler la mémoire restante. Le périphérique de mémoire doit avoir au moins 1 Go d'espace libre pour satisfaire aux exigences des services BD-LIVE.
  2. Sélectionnez **Paramètres** sur l'écran d'accueil, puis appuyez sur le bouton .
  3. Sélectionnez **Système**, puis appuyez sur le bouton .
  4. Sélectionnez **Gestion données BD**, puis appuyez sur le bouton .
  5. Sélectionnez **Changer périph.**, puis appuyez sur le bouton .
  6. Sélectionnez **STORAGE DEVICE**, puis appuyez sur le bouton .
  7. Insérez un disque Blu-ray prenant en charge la technologie BD-LIVE.
  8. Sélectionnez un élément dans la liste des contenus de service BD-LIVE fournis par le fabricant de disque.
-  L'utilisation du service BD-LIVE ainsi que des contenus fournis peuvent varier selon le fabricant du disque.



## Utilisation du DLNA

Le DLNA vous permet d'accéder aux fichiers situés sur votre ordinateur et de les lire à partir de votre Home cinéma.

Suivez les directives indiquées dans le guide d'utilisation du DLNA pour configurer le DLNA sur votre ordinateur et pour étiqueter les dossiers et les fichiers que vous souhaitez partager avec le Home cinéma.

Pour accéder aux fichiers situés sur votre ordinateur et les lire après avoir configuré le DLNA, suivez les étapes suivantes.

1. Allumez votre ordinateur, votre téléviseur et le Home cinéma.
2. Assurez-vous que le serveur de partage DLNA (DLNA Shared) fonctionne sur votre ordinateur.

3. Sur le Home cinéma, sélectionnez **Changer périph.**
  4. Utilisez les boutons **▲▼** pour sélectionner votre ordinateur dans la liste des périphériques.
  5. Sélectionnez le type de fichier que vous voulez afficher ou lire, **PHOTOS, VIDÉOS** ou **MUSIQUE**, puis appuyez sur le bouton .
  6. Utilisez les boutons **▲▼◀▶** pour sélectionner le dossier avec le type de fichiers que vous avez sélectionné, puis appuyez sur le bouton . La liste des fichiers s'affiche.
  7. Sélectionnez le fichier que vous voulez visualiser ou lire, puis appuyez sur le bouton .
-  Vous pouvez créer des listes de lecture à partir de fichiers situés sur votre ordinateur de la même façon que vous pouvez créer des listes de lecture à partir de fichiers enregistrés sur des clés USB ou des disques.
-  En dehors de quelques exceptions, vous pouvez contrôler la lecture de fichiers situés sur votre ordinateur de la même façon que vous pouvez contrôler la lecture de fichiers enregistrés sur des clés USB et des disques.
-  Vous pouvez également accéder à des fichiers sur votre ordinateur en sélectionnant tout d'abord **PHOTOS, VIDÉOS** ou **MUSIQUE** sur l'écran d'accueil, puis en sélectionnant votre ordinateur dans la liste des périphériques qui apparaît.

## Applications

Votre Home cinéma vous permet d'accéder à toute une variété de contenus (ex. : actualités, films, météo) que vous pouvez télécharger et visualiser directement sur votre appareil. Dans un premier temps, vérifiez que le réseau fonctionne et que le Home cinéma est connecté à Internet. Si ce n'est pas le cas, vous ne pourrez pas accéder à la fonction Apps.

Les applications proposées dans Apps fonctionnent généralement comme leur version en ligne et sont dans tous les cas faciles d'utilisation.

Pour pouvoir en profiter, vous devez vous créer un compte. Bien que vous puissiez le faire sur la plupart des sites auxquels vous accédez via le Home cinéma le permettent, l'utilisation d'un ordinateur, d'un ordinateur portable ou d'une tablette connecté(e) à Internet rend l'opération encore plus simple et rapide. Remarque : dans certains cas, vous devez passer à la fois par le Home cinéma et par un ordinateur, un ordinateur portable ou une tablette pour ouvrir un compte. La principale différence constatée entre les versions classiques en ligne et les versions accessibles via le Home cinéma tient au fait que ces dernières vous demandent d'utiliser la télécommande pour saisir les lettres et les chiffres, et non à un clavier.

## Utilisation de Applications

Lorsque vous accédez pour la première fois à l'une de ces applications, le Home cinéma affiche deux contrats d'utilisation. Vous devez accepter ces deux contrats d'utilisation pour télécharger et utiliser une application, quelle qu'elle soit.





Par défaut, le Home cinéma affiche quatre applications populaires sur l'écran d'accueil. Vous pouvez trouver davantage d'applications et changer les applications affichées par le Home cinéma sur l'écran d'accueil en sélectionnant le bouton **Plus**.

Pour ouvrir une application, sélectionnez-la, double-cliquez dessus, puis suivez les instructions qui s'affichent à l'écran.



### Visionnage d'autres applications

1. Sélectionnez le bouton **Plus** sur l'écran d'accueil, puis appuyez sur le bouton . L'écran Plus d'applis apparaît en affichant un ensemble d'applications.
2. Pour visionner d'autres applications, déplacer la sélection vers la droite ou vers la gauche jusqu'à ce qu'un autre groupe d'applications apparaisse.
3. Pour quitter l'écran Plus d'applis, sélectionnez **Fermer** ou appuyez sur le bouton RETURN ou EXIT de la télécommande.

### Changement des applications affichées sur l'écran d'accueil

1. Sélectionnez le bouton **Plus**, puis appuyez sur le bouton .
2. Cliquez sur le champ **Editer** sur l'écran d'accueil, puis appuyez sur le bouton .
3. Les applications affichées par le home cinéma sur la page d'accueil sont marquées par une coche. Annulez la sélection des applications que vous voulez retirer de l'écran d'accueil en sélectionnant chaque application, puis en appuyant sur le bouton .
4. Choisissez des applications en sélectionnant chaque application, puis en appuyant sur le bouton . Une coche s'affiche sur chaque application que vous sélectionnez. Vous pouvez sélectionner seulement quatre applications à la fois.
5. Lorsque vous avez terminé, sélectionnez **OK**, puis appuyez sur le bouton . L'écran d'accueil apparaît à nouveau.

 Pour sortir d'une application, appuyez sur le bouton EXIT de votre télécommande.

 Pour supprimer les informations de connexion de toutes les applications, appuyez sur le bouton  pendant au moins 5 secondes à l'écran Accueil, et en état Aucun disque.

## Utilisation d'Opera TV Store

Dans **Opera TV Store**, vous trouverez des services pour visionner des vidéos en streaming sur Internet en haute qualité, pour accéder aux réseaux sociaux et écouter de la musique en streaming.

### Accès à Opera TV Store

Pour accéder à **Opera TV Store**, sélectionnez le bouton **Opera TV Store** sur l'écran d'accueil, puis appuyez sur le bouton .

Pour quitter l'écran **Opera TV Store**, appuyez sur le bouton EXIT de la télécommande.

### Navigation dans Opera TV Store

Lorsque l'écran **Opera TV Store** apparaît, il affiche une gamme d'applications liées. Utilisez les boutons ▲▼◀▶ de votre télécommande pour déplacer la sélection d'une application à une autre.

### Sélection d'une application

Déplacez la sélection sur l'application que vous voulez, puis appuyez sur le bouton .

Dans la fenêtre contextuelle qui apparaît, sélectionnez **OUVRIRE** pour ouvrir l'application immédiatement ou **AJOUTER DANS MES APPS** pour ajouter l'application à **MES APPS**. Appuyez sur le bouton RETURN de votre télécommande pour revenir à l'écran **Opera TV Store**.

### Sélection des applications par catégorie

Pour que la recherche d'applications soit plus facile, vous pouvez afficher les applications par catégories (ex. : **Nouveau**, **Populaire**, **Toutes**, **Jeux**, **Musique**, etc.

Pour sélectionner une catégorie, utilisez le bouton ▲ de votre télécommande pour déplacer la sélection vers le haut de votre écran.





Utilisez ensuite les boutons ◀▶ pour sélectionner une catégorie.

### Utilisation de l'écran Mes Apps

Pour accéder à l'écran **Mes Apps**, sélectionnez **MES APPS**, puis appuyez sur le bouton . L'écran **Mes Apps** apparaît et affiche toutes les applications que vous avez enregistrées avec la désignation **MES APPS**.



## Suppression d'applications dans MES APPS

1. Sélectionnez le bouton **MENU** situé en haut de l'écran **Mes Apps**, puis appuyez sur le bouton  de la télécommande.
2. Sélectionnez **SUPPRIMER DES APPS** dans le menu, puis appuyez sur le bouton . Un rectangle rouge apparaît autour de l'une des applications.
3. Déplacez le rectangle jusqu'à l'application que vous souhaitez supprimer, puis appuyez sur le bouton .
4. Réglez le processus pour supprimer d'autres applications.
5. Lorsque vous avez terminé, sélectionnez **TERMINÉ**, puis appuyez sur le bouton .
6. Appuyez sur le bouton **RETURN** pour revenir sur l'écran principal.

## Recherche d'applications

1. Sélectionnez **RECHERCHER** en haut de votre écran et appuyez sur le bouton .
2. Pour chercher rapidement des applications populaires, cliquez sur l'une des barres de recherches populaires en haut de votre écran.
3. Pour faire une recherche d'application par nom, saisissez le nom de l'application à l'aide du clavier qui s'affiche à l'écran. **Opera TV Store** fera une recherche pendant que vous écrivez et affichera les applications qui ont un nom contenant les lettres que vous saisissez.
  - Pour annuler une recherche en cours, appuyez sur le bouton **RETURN** de votre télécommande ou sélectionnez **PRÉCÉDENT** sur l'écran, puis appuyez sur le bouton .

## Screen Mirroring

**Screen Mirroring** vous permet de voir l'écran de votre smartphone ou de votre périphérique intelligent sur l'écran de votre téléviseur en utilisant la technologie Miracast™. Manual Screen Mirroring ne requiert aucun câble ou routeur sans fil.

1. Depuis l'écran d'accueil, utilisez les boutons ◀▶ pour sélectionner **Screen Mirroring**, et appuyez ensuite sur .
2. Lancez AllShare Cast sur votre smartphone ou sur votre périphérique.
3. Sur votre périphérique, localisez le nom du Home cinéma dans la liste des périphériques disponibles, et sélectionnez-le.

4. Le téléviseur affiche un message de connexion en cours (par exemple, Connecting to Android\_92gb... (Connexion à Android\_92gb...)) puis il affiche le message Connecté.
5. Après quelques instants, l'écran de votre périphérique s'affiche sur l'écran du téléviseur.
  - Lorsque vous utilisez la fonction **Screen Mirroring**, une lecture vidéo saccadée ou des interruptions audio peuvent se produire, en fonction de votre environnement.
  - Le Home cinéma peut être connecté aux périphériques qui prennent en charge AllShare Cast. Notez que tous les périphériques disposant de AllShare Cast peuvent ne pas être pris en charge, selon le fabricant. Pour en savoir plus sur la prise en charge de la connexion mobile, reportez-vous au site Web du fabricant.
  - Les transmissions par Bluetooth peuvent créer des interférences avec le signal **Screen Mirroring**. Avant de vous servir de la fonction **Screen Mirroring**, nous vous recommandons fortement de désactiver la fonction Bluetooth sur votre smartphone ou sur votre périphérique intelligent.



## Informations complémentaires

### Remarques

#### Branchements

##### SORTIE HDMI

- Selon votre téléviseur, il est possible que certaines résolutions de sortie HDMI ne fonctionnent pas.
- Vous devez disposer d'une connexion HDMI pour visionner les vidéos en 3D.
- Un câble HDMI trop long peut provoquer du bruit à l'écran. Si tel est le cas, réglez **Couleur intense HDMI** sur **Arrêt** dans le menu.

#### Paramètres

##### Paramètres 3D

- Sur certains disques 3D, pour arrêter un film en cours de lecture, appuyez une seule fois sur le bouton **[ ]**. Le film s'arrête et l'option 3D est désactivée. Pour changer la sélection de l'option 3D lorsque vous regardez un film 3D, appuyez une fois sur le bouton **[ ]**. Le menu Blu-ray apparaît. Appuyez sur le bouton **[ ]**, puis sélectionnez **Paramètres 3D** dans le menu Blu-ray.
- Selon le contenu et le positionnement de l'image sur l'écran de votre téléviseur, vous pouvez visualiser apparaître des barres verticales noires à droite ou à gauche de l'écran ou sur les deux côtés à la fois.

##### Format TV

- Selon le type de disque utilisé, certains formats d'image peuvent être indisponibles.
- Si vous sélectionnez un format d'image différent de celui de votre téléviseur, il est possible que l'image affichée soit déformée.
- Si vous sélectionnez **16:9 Original**, votre téléviseur peut afficher **4:3 Pillarbox** (barres noires sur les côtés de l'image).

##### BD Wise (Produits Samsung uniquement)

- Lorsque l'option **BD Wise** est activée, l'option **Résolution** est définie par défaut sur **BD Wise** et **BD Wise** s'affiche dans le menu **Résolution**.
- Si le produit est connecté à un appareil qui ne prend pas en charge **BD Wise**, la fonction **BD Wise** n'est pas disponible..
- Pour que l'option **BD Wise** fonctionne correctement, définissez **BD Wise** sur **Activé** pour l'appareil et le téléviseur.

### Sortie numérique

- Assurez-vous de sélectionner l'option **Sortie numérique** appropriée, sinon vous n'entendrez aucun son ou un son très fort.
- Si le périphérique HDMI (récepteur AV, téléviseur) n'est pas compatible avec les formats compressés (Dolby digital, DTS), le signal audio sera émis en sortie au format PCM.
- Les DVD n'ont pas habituellement de fonctionnalité audio BONUSVIEW ni d'effet sonore de navigation.
- Certains disques Blu-ray ne sont pas dotés de fonctionnalité audio BONUSVIEW ni d'effet sonore de navigation.
- La configuration **Sortie numérique** n'affecte pas la sortie audio analogique (G/D) ou HDMI de votre téléviseur. Elle affecte les sorties audio optique et HDMI lorsque l'appareil est connecté à un récepteur AV.
- Si vous lisez des pistes de son audio MPEG, le signal audio sera émis en sortie au format PCM indépendamment de vos sélections de sortie numérique **Sortie numérique** (PCM ou Bitstream).
- **Sortie numérique** peut être activée lorsque **Sélect. haut-parleur** est définie sur **Haut-parleur TV**.

### Connexion internet BD-Live

- Il est possible que la connexion Internet soit limitée lorsque vous utilisez des contenus BD-LIVE.

### Anynet+ (HDMI-CEC)

- En fonction de votre téléviseur, il est possible que certaines résolutions de sortie HDMI ne fonctionnent pas. Veuillez vous reporter au manuel d'utilisation de votre téléviseur.
- La fonction sera indisponible si le câble HDMI ne prend pas en charge CEC.
- Si votre téléviseur Samsung dispose d'un logo Anynet+, cela signifie qu'il est compatible Anynet+.

### Gestion données BD

- En mode mémoire externe, la lecture du disque pourra s'arrêter si vous déconnectez le périphérique USB en cours d'exécution.
- Seuls les périphériques USB formatés selon le système de fichiers FAT (label de volume DOS 8.3) sont pris en charge. Nous vous recommandons d'utiliser des périphériques USB prenant en charge le protocole USB 2.0 avec une vitesse de lecture/ d'écriture supérieure ou égale à 4 Mo/s.
- La fonction Reprendre Play peut être inopérante après le formatage du périphérique de stockage.
- La capacité totale de mémoire disponible pour l'option **Gestion données BD** peut varier selon les conditions.

### DivX® Vidéo à la demande

- Pour plus d'informations sur DivX(R) à la demande(VOD), veuillez visiter le site « <http://vod.divx.com> ».

### Paramètre haut-parleur

- Lorsque l'option **Sélect. haut-parleur** est définie sur **Haut-parleur TV**, le son est émis depuis les enceintes du téléviseur.

### Son HDMI

- Lorsque le son HDMI sort vers les haut-parleurs du téléviseur, il subit automatiquement un mixage final en deux canaux.

### Fonct. Retour Audio

- Lorsque l'option **Anynet+ (HDMI-CEC)** est définie sur **Arrêt**, la fonction **Fonct. Retour Audio** n'est pas disponible.
- L'utilisation d'un câble HDMI non certifiée pour ARC (Canal retour audio) peut provoquer un problème de compatibilité.
- La fonction ARC est uniquement disponible si un téléviseur compatible ARC est connectée.

### Lecture

#### Lecture de fichiers vidéo

- La lecture des fichiers vidéo au débit binaire élevé, égal ou supérieur à 20 Mbps, exerce une forte charge sur les capacités de l'appareil et risque, de ce fait, de s'interrompre en cours de lecture.

#### Sélection de la langue de la bande son

- L'indicateur ◀▶ ne s'affichera pas à l'écran si la section BONUSVIEW ne contient pas de réglages BONUSVIEW audio.
- La disponibilité des langues proposées via la fonction de la langue de la bande son dépend des langues encodées sur le disque. Par conséquent, cette fonction ou certaines langues peuvent être indisponibles.
- Certains disques Blu-ray vous autorisent à sélectionner la bande son anglaise PCM ou Dolby Digital.

#### Sélection de la langue des sous-titres

- En fonction du disque Blu-ray/DVD, vous pouvez changer la langue des sous-titres dans le Menu du disque. Appuyez sur le bouton **DISC MENU**.
- Cette fonction dépend de la sélection des sous-titres encodés sur le disque et peut ne pas être disponible sur tous les disques Blu-ray/DVD.
- Les informations concernant la fonction principale ou le mode BONUSVIEW s'afficheront également si le disque Blu-ray dispose d'une section BONUSVIEW.
- Cette fonction modifie à la fois les sous-titres principaux et secondaires au même moment.
- Le nombre total de sous-titres principaux et secondaires s'affiche.

### Lecture des fichiers JPEG

- Vous ne pouvez pas agrandir les sous-titres et les graphiques PG pour les afficher en mode plein écran.

### Lire un Contenu

#### Utilisation de la touche **TOOLS** lors du visionnage d'images.

- Si le Home cinéma est connecté à un téléviseur compatible BD Wise dont la fonction **BD Wise Activé**, le menu **Paramètres d'image** ne s'affiche pas.
- La fonction **Fond musical** ne fonctionne que si le fichier musical et le fichier photo sont situés sur le même support de stockage. Cependant, la qualité sonore peut être affectée par le débit binaire du fichier musical MP3, la taille des photos et la méthode d'encodage utilisée.

## Compatibilité des disques et des formats

### Types de disques et contenus pouvant être lus sur cet appareil

Support	Type de disque	Détails
VIDÉO	Disque Blu-ray Disque Blu-ray 3D	Disque BD-ROM ou BD-RE/-R enregistré au format BD-RE.
	DVD-VIDEO, DVD-RW, DVD-R, DVD+RW, DVD+R, VCD 1,1	DVD-VIDEO, disques DVD+RW/DVD-RW(V)/DVDR/+R enregistrés qui ont été enregistrés et finalisés, ou un support de stockage USB possédant des contenus DivX, MKV, MP4, VCD 1,1.
MUSIQUE	CD-RW/-R, DVD-RW/-R, BD-RE/-R	Musique enregistrée sur des disques CD-RW/-R, DVD-RW/-R, BD-RE/-R ou un support de stockage USB possédant des contenus MP3 ou WMA.
PHOTO	CD-RW/-R, DVD-RW/-R, BD-RE/-R	Photos enregistrées sur des disques CD-RW/-R, DVD-RW/-R, BD-RE/-R ou un support de stockage USB possédant des contenus JPEG.









-  Selon le type de disque ou les conditions d'enregistrement, il se peut que certains disques CD-RW/-R et DVD-R ne puissent pas être lus sur cet appareil.

- ✎ Si un disque DVD-RW/R n'a pas été enregistré correctement au format vidéo DVD, il ne pourra pas être lu.
- ✎ Votre appareil ne lit pas les contenus ayant été enregistrés sur un disque DVD-R selon un débit binaire dépassant les 10 Mbps.
- ✎ Il ne lit pas les contenus ayant été enregistrés sur un disque BD-R ou un périphérique USB selon un débit binaire dépassant les 30 Mbps.
- ✎ La lecture peut être inopérante sur certains types de disque ou lorsque vous effectuez des opérations spécifiques telles que les changements d'angle ou le réglage du format de l'image. Des informations détaillées concernant le disque sont inscrites sur le boîtier. Consultez-les si nécessaire.
- ✎ Lors de la lecture d'un titre BD-J, il se peut que le chargement prenne plus de temps que pour un titre normal et que certaines fonctions s'exécutent plus lentement que d'habitude.

## Types de disques ne pouvant pas être lus sur cet appareil



- HD DVD
- Disque DVD-ROM/PD/MV, etc.
- DVD-RW (VR mode) (mode VR – enregistrement vidéo) :
- CVD/CD-ROM/CDV/CD-G/CD-I/LD (Les CD-G lisent des données audio uniquement et non des données graphiques.)
- ✎ Il se peut que l'appareil ne réponde pas à toutes les commandes car certains disques Blu-ray, DVD et CD ne permettent qu'un fonctionnement limité ou spécifique et offrent certaines fonctions seulement lors de la lecture.
- ✎ Samsung ne peut garantir que cet appareil pourra lire tous les disques portant les logos Blu-ray, DVD ou CD car les formats évoluent et des problèmes et erreurs peuvent se produire lors de la création d'un logiciel BD, DVD et CD et/ou la fabrication du disque.
- ✎ Veuillez contacter le service après-vente de SAMSUNG pour toute question ou tout problème concernant la lecture des disques Blu-ray, DVD ou CD sur cet appareil. Vous pouvez également vous reporter au manuel d'utilisation pour obtenir plus d'informations sur les restrictions en matière de lecture.
- ✎ Il se peut que certains disques et DVD du commerce achetés en dehors de votre zone ne puissent pas être lus sur cet appareil.

## Logos des disques pouvant être lus sur cet appareil

	
Disque Blu-ray	Disque Blu-ray 3D
	
BD-LIVE	Dolby
	
DTS	Java
	
Norme de lecture PAL au Royaume-Uni, en France, en Allemagne, etc.	DivX

## Code régional

Les produits et les disques sont codés par région. Ces codes régionaux doivent correspondre pour que le disque puisse être lu. Si les codes ne correspondent pas, le disque ne sera pas lu. Le code régional de ce lecteur figure sur le panneau arrière de l'appareil.

Type de disque	Code régional	Zone
Disque Blu-ray		Amérique du Nord, Amérique centrale, Amérique du Sud, Corée, Japon, Taïwan, Hong Kong et Sud-Est asiatique.
		Europe, Groenland, France d'outre-mer, Moyen-Orient, Afrique, Australie et Nouvelle-Zélande.
		Inde, Chine, Russie, Asie centrale et Asie du Sud.



DVD VIDÉO		États-Unis, Territoires organisés des États-Unis et Canada
		Europe, Japon, Moyen-Orient, Égypte, Afrique du Sud, Groenland
		Taiwan, Corée, Philippines, Indonésie, Hong Kong
		Mexique, Amérique du Sud, Amérique centrale, Australie, Nouvelle-Zélande, Îles du Pacifique, Caraïbes
		Russie, Europe de l'Est, Inde, Corée du Nord, Mongolie
		Chine

 Si le code régional d'un disque Blu-ray/DVD ne correspond pas à celui de l'appareil, ce dernier ne peut pas lire le disque.

## AVCHD (Codec vidéo avancé haute définition)

- Cet appareil prend en charge les disques au format AVCHD. Ces disques sont normalement enregistrés et lus sur des caméscopes.
- Le format AVCHD est un format vidéo numérique haute définition.
- Le format MPEG-4 AVC/H.264 compresse les images de manière plus efficace que le format de compression d'image conventionnel.
- Certains disques AVCHD utilisent le format « x.v.Colour ». Cet appareil peut lire les disques AVCHD faisant appel au format « x.v.Colour ».
- « x.v.Colour » est une marque de commerce de Sony Corporation.
- « AVCHD » et le logo AVCHD sont des marques de commerce de Matsushita Electronic Industrial Co., Ltd. et de Sony Corporation.

 En fonction des conditions d'enregistrement, il est possible que certains disques au format AVCHD ne puissent pas être lus.

-  Les disques au format AVCHD doivent être finalisés.
-  Le format « x.v.Colour » offre une gamme de couleurs plus large qu'un DVD de caméscope normal.
-  Il est possible que certains disques de format DivX, MKV ou MP4 ne puissent pas être lus, selon leur résolution d'image vidéo et leur vitesse de défilement.

## Formats pris en charge

### Remarques sur la connexion USB

- Cet appareil prend en charge les supports de stockage USB, les lecteurs MP3, les caméras numériques et les lecteurs de carte USB.
- Cet appareil ne gêne pas les noms de dossier ou de fichier dépassant 128 caractères.
- Il peut ne pas être compatible avec certains périphériques USB ou certaines caméras numériques.
- Il prend en charge les systèmes de fichiers FAT 16, FAT 32 et NTFS.
- Effectuez la connexion des périphériques USB directement au port USB de l'appareil. La connexion via un câble USB peut causer des problèmes de compatibilité.
- L'insertion de plusieurs périphériques de mémoire dans un lecteur multicate peut entraîner le dysfonctionnement de celui-ci.
- L'appareil ne prend pas en charge le protocole PTP (Peer to Peer).
- Ne déconnectez pas un périphérique USB pendant le transfert ou l'enregistrement de données.
- Plus la résolution de l'image est élevée, plus le délai d'affichage de cette image est long.
- Cet appareil ne peut pas lire les fichiers MP3 de type DRM (Gestion des droits numériques) téléchargés depuis des sites commerciaux.
- Votre appareil ne prend en charge que les vidéos dont la vitesse de défilement des images est inférieure à 30 fps.
- Il ne prend en charge que les périphériques de classe de stockage de masse (MSC) USB tels que les clés USB et les disques durs USB. (HUB n'est pas disponible.)
- Certains disques durs USB, lecteurs multicate et clés USB peuvent ne pas être compatibles avec cet appareil.
- Si certains périphériques USB requièrent une puissance excessive, ils pourront être limités par le dispositif de sécurité du circuit.
- Si la lecture à partir d'un disque dur USB est instable, fournissez-lui une alimentation supplémentaire en branchant le disque dur dans une prise murale. Si le problème persiste, contactez le fabricant du disque dur USB.
- SAMSUNG ne peut être tenu pour responsable de la corruption de fichiers de données ou de la perte de données.

## Prise en charge des fichiers vidéo

Extension de fichier	Conteneur	Codec vidéo	Codec audio	Résolution
*.avi	AVI	DivX 3.11/4/5/6 MP4v3 H.264 BP/MP/HP	MP3, Dolby Digital, DTS, WMA, PCM	1920 x 1080
*.mkv	MKV	VC-1 AP, DivX 5/6 H.264 BP/MP/HP	MP3, Dolby Digital, DTS,	
*.wmv	WMV (wmv9)	VC-1 AP, VC-1 SM	WMA	
*.mp4	MP4	MP4 (mp4v) H.264 BP/MP/HP	AAC	
*.mpg / *.mpeg	PS	MPEG1 MPEG2 H.264 BP/MP/HP	MP1, 2 Dolby Digital, DTS	

### ■ Limitations

- Même lorsqu'un fichier est codé selon un codec pris en charge mentionné ci-dessus, ce fichier peut ne pas être lu en cas de problème au niveau de son contenu.
- La lecture normale ne sera pas garantie si les informations relatives au conteneur du fichier sont erronées ou si le fichier lui-même est corrompu.
- Les fichiers ayant un débit binaire ou une vitesse de défilement supérieur(e) à la normale peuvent présenter des discontinuités au niveau de la lecture audio/vidéo.
- La fonction Recherche (Saut) sera indisponible si la table d'indexage du fichier est corrompue.

### ■ Décodeur vidéo

- Prend en charge le format H.264 de niveau 4.1 et AVCHD
- Ne prend pas en charge les formats H.264 FMO/ASO/RS et VC1 SP/MP/AP L4
- MPEG4 SP, ASP : Inférieure à 1280 x 720 : 60 images maxi.  
Supérieure à 1280 x 720 : 30 images maxi.
- Ne prend pas en charge le format GMC 2 ou supérieur

### ■ Décodeur audio

- Prend en charge les formats WMA 7, 8, 9 et STD
- Ne prend pas en charge le taux d'échantillonnage WMA de 220/50 Hz mono.
- AAC: Taux d'échantillonnage maxi : 96 KHz (8, 11, 12, 16, 22, 24, 32, 44,1, 48, 64, 88,2, 96) Débit binaire maxi. : 320 kbps

### ■ Formats des fichiers de sous-titrage DivX pris en charge

- \*.txt, \*.smi, \*.srt, \*.sub, \*.txt

## Prise en charge des fichiers musicaux

Extension de fichier	Conteneur	Codec audio	Plage de prise en charge
*.mp3	MP3	MP3	-
*.wma	WMA	WMA	* Taux d'échantillonnage (en kHz) - 8, 11, 16, 22, 32, 44,1, 48 * Débits binaires - Tous les débits binaires dans la plage allant de 5 kbps à 384 kbps

## Prise en charge de fichier image

Extension de fichier	Type	Résolution
*.jpg / *.jpeg / *.jpe	JPEG	15360 x 8640
*.png	PNG	

## Sélections des sorties numériques

Configuration	PCM	Train de bits (non traités)	Train de bits (DTS Réencodé)	Train de bits (Dolby D. Réencodé)	
<b>Connexion</b>		<b>Récepteur AV prenant en charge l'interface HDMI</b>			
Flux de données audio sur disque Blu-ray	PCM	Jusqu'à PCM 7,1 ca	PCM	DTS réencodé	Dolby D. Réencodé *
	Dolby Digital	Jusqu'à PCM 5,1 ca	Dolby Digital		
	Dolby Digital Plus	Jusqu'à PCM 5,1 ca	Dolby Digital Plus		
	Dolby TrueHD	Jusqu'à PCM 5,1 ca	Dolby TrueHD		
	DTS	Jusqu'à PCM 5,1 ca	DTS		
	DTS-HD High Resolution Audio	Jusqu'à PCM 5,1 ca	DTS-HD High Resolution Audio		
	DTS-HD Master Audio	Jusqu'à PCM 5,1 ca	DTS-HD Master Audio		
Flux de données audio sur DVD	PCM	PCM 2 ca	PCM 2 ca	PCM 2 ca	PCM 2 ca
	Dolby Digital	Jusqu'à PCM 5,1 ca	Dolby Digital	Dolby Digital	Dolby Digital
	DTS	Jusqu'à PCM 5,1 ca	DTS	DTS	DTS
Résolution pour disque Blu-ray	Aucune	Décode la principale fonction audio et le flux de données audio BONUSVIEW en données PCM et ajoute des effets sonores de navigation.	Émet uniquement le flux de données audio de la fonction principale, de sorte que votre récepteur AV puisse décoder les trains de bits audio. Vous n'entendez pas de données audio BONUSVIEW ni d'effets sonores de navigation.	Décode la principale fonction audio et le flux de données audio BONUSVIEW en données PCM et ajoute des effets sonores de navigation, puis réencode les données audio PCM en trains de bits DTS.	Décode la principale fonction audio et le flux de données audio BONUSVIEW en données PCM et ajoute des effets sonores de navigation, puis réencode les données audio PCM en trains de bits Dolby Digital ou PCM.

- Si le flux de données source est 2 ca ou mono, le réglage « Re-encoded Dolby D » (Dolby D. réencodé) ne sera pas appliqué. La sortie sera PCM 2 ca.

Les disques Blu-ray peuvent contenir trois types de flux de données audio :



- Principale fonction audio : Bande son de la fonction principale.
- Fonctionnalité audio BONUSVIEW : Bande son supplémentaire, comportant, par exemple, le commentaire du réalisateur ou de l'acteur.
- Effets sonores de navigation : Lorsque vous choisissez certaines options du menu de navigation, les effets sonores de navigation peuvent retentir. Les effets sonores de navigation sont différents sur chaque disque Blu-ray.



## Résolution selon le mode de sortie

Lecture du disque Blu-ray/des e-contenus/des contenus numériques			Lecture DVD	
Configuration	Puissance	Mode HDMI		Mode HDMI
		Disque Blu-ray	E-content/Contenus numériques	
BD Wise		Résolution du disque Blu-ray	1080p@60F	576i/480i
Auto		Résolution optimale de l'entrée du téléviseur		Résolution optimale de l'entrée du téléviseur
1080p@60F		1080p@60F		-
1080p		-		1080p
Trame vidéo : Auto (24Fs)		1080p/24F		-
1080i		1080i		1080i
720p		720p		720p
576p/480p		576p/480p		576p/480p

## Dépannage

Reportez-vous au tableau ci-dessous lorsque cet appareil ne fonctionne pas correctement. Si le problème que vous rencontrez n'est pas répertorié ci-dessous ou si les consignes ne vous sont d'aucune aide, éteignez l'appareil, débranchez le cordon d'alimentation et contactez le revendeur agréé le plus proche ou un centre de dépannage Samsung Electronics.

Problème	Vérification/Solution
<b>Le disque ne peut pas être éjecté.</b>	<ul style="list-style-type: none"> <li>Le cordon d'alimentation est-il branché correctement sur la prise secteur ?</li> <li>Coupez l'alimentation électrique, puis rallumez-la.</li> </ul>
<b>La lecture ne démarre pas.</b>	<ul style="list-style-type: none"> <li>Vérifiez le numéro de zone du disque Blu-ray/DVD. Les disques Blu-ray/DVD achetés à l'étranger peuvent ne pas être compatibles.</li> <li>Les CD-ROM et DVD-ROM ne peuvent pas être lus sur ce lecteur.</li> <li>Vérifiez que le niveau de classification est approprié.</li> </ul>
<b>La lecture ne commence pas immédiatement lorsque vous appuyez sur le bouton  / .</b>	<ul style="list-style-type: none"> <li>Le disque est-il déformé ou rayé ?</li> <li>Nettoyez le disque.</li> </ul>
<b>Aucun son.</b>	<ul style="list-style-type: none"> <li>Le système home cinéma n'émet aucun son pendant la lecture rapide, au ralenti, et en mode pas à pas.</li> <li>Les enceintes sont-elles correctement branchées ? La configuration des enceintes est-elle réglée correctement ?</li> <li>Le disque est-il sale ou endommagé ?</li> </ul>
<b>Le son est émis par certaines enceintes seulement et non par l'ensemble des 6 enceintes.</b>	<ul style="list-style-type: none"> <li>Sur certains disques Blu-ray/DVD, le son est émis depuis les enceintes avant uniquement.</li> <li>Vérifiez que les enceintes sont correctement raccordées.</li> <li>Permet de régler le volume.</li> <li>Lors de la lecture audio d'un CD, de la radio ou du téléviseur, l'appareil émet du son vers les enceintes frontales uniquement.</li> </ul>

Problème	Vérification/Solution
Le son ambiophonique Dolby Digital 5.1 CH n'est pas produit.	<ul style="list-style-type: none"> <li>Le disque porte-t-il l'indication « Dolby Digital 5.1 CH » ? Le son ambiophonique Dolby Digital 5.1 CH est produit uniquement si le disque est enregistré au format 5.1.</li> <li>La langue audio est-elle correctement réglée sur Dolby Digital 5.1-CH dans l'affichage des informations ?</li> </ul>
La télécommande ne fonctionne pas.	<ul style="list-style-type: none"> <li>Faites-vous fonctionner la télécommande dans sa plage opérationnelle et dans l'angle correct par rapport au capteur ?</li> <li>Les piles sont-elles déchargées ?</li> <li>Avez-vous sélectionné le bon mode ? Appuyez sur le bouton de la fonction pour changer le mode (BD/DVD, D. IN, AUX, etc.)</li> </ul>
<ul style="list-style-type: none"> <li>Le disque tourne mais aucune image ne s'affiche.</li> <li>La qualité est mauvaise et l'image tremble.</li> </ul>	<ul style="list-style-type: none"> <li>Le téléviseur est-il sous tension ?</li> <li>Les câbles vidéo sont-ils correctement branchés ?</li> <li>Le disque est-il sale ou endommagé ?</li> <li>La lecture d'un disque de mauvaise fabrication peut s'avérer impossible.</li> </ul>
La langue de la bande-son et les sous-titres ne fonctionnent pas.	<ul style="list-style-type: none"> <li>La langue de la bande son et les sous-titres ne fonctionnent pas si le disque ne comporte pas de pistes ou de sous-titres dans plusieurs langues.</li> </ul>
L'écran de menu n'apparaît pas même si la fonction de menu est sélectionnée.	<ul style="list-style-type: none"> <li>Le disque que vous utilisez contient-il des menus ?</li> </ul>
Impossible de modifier le format d'image.	<ul style="list-style-type: none"> <li>La lecture des disques Blu-ray/DVD 16:9 est possible en mode 16:9 Plein écran, 4:3 Letter Box ou 4:3 Pan-Scan en revanche, les disques Blu-ray/DVD 4:3 peuvent être lus au format 4:3 uniquement. Reportez-vous à la pochette du disque Blu-ray et sélectionnez la fonction appropriée.</li> </ul>
<ul style="list-style-type: none"> <li>L'appareil ne fonctionne pas. (exemple : L'appareil s'éteint ou émet un bruit anormal.)</li> <li>L'appareil ne fonctionne pas normalement.</li> </ul>	<ul style="list-style-type: none"> <li>Appuyez et maintenez enfoncé le bouton  de la télécommande pendant 5 secondes en mode STANDBY. Cela réinitialise l'appareil. <ul style="list-style-type: none"> <li>L'utilisation de la fonction RESET efface tous les réglages enregistrés. N'utilisez ce bouton que si cela est vraiment nécessaire.</li> </ul> </li> </ul>
Vous avez oublié le mot de passe du niveau de classification.	<ul style="list-style-type: none"> <li>Sans disque dans le lecteur, appuyez et maintenez enfoncé le bouton  de l'appareil pendant plus de 5 secondes. INIT s'affiche sur l'écran et les réglages par défaut sont rétablis. <ul style="list-style-type: none"> <li>L'utilisation de la fonction RESET efface tous les réglages enregistrés. N'utilisez ce bouton que si cela est vraiment nécessaire.</li> </ul> </li> </ul>
Réception des émissions de radio impossible.	<ul style="list-style-type: none"> <li>L'antenne est-elle correctement branchée ?</li> <li>Si le signal d'entrée de l'antenne est faible, installez une antenne FM extérieure dans une zone bénéficiant d'une bonne réception.</li> </ul>
Aucun son n'est entendu lors de l'écoute du son du téléviseur à travers les enceintes du Home cinéma.	<ul style="list-style-type: none"> <li>Si vous appuyez sur le bouton  lorsque vous regardez la télévision à l'aide des fonctions D. IN ou AUX, les fonctions du disque Blu-ray/DVD sont activées et le son du téléviseur est coupé.</li> </ul>



Problème	Vérification/Solution
« Non disponible » apparaît à l'écran.	<ul style="list-style-type: none"> <li>Les fonctions ou les commandes ne peuvent être exécutées pour le moment car :               <ol style="list-style-type: none"> <li>Le logiciel du disque Blu-ray/DVD les limite.</li> <li>Le logiciel du disque Blu-ray/DVD ne prend pas en charge la fonction en question (par ex. : les angles).</li> <li>La fonction n'est pas disponible pour le moment.</li> <li>Vous avez demandé un titre, un numéro de chapitre ou un temps de recherche hors de portée du disque.</li> </ol> </li> </ul>
Il est possible que l'écran du téléviseur n'affiche pas d'image lorsque la résolution de la sortie HDMI n'est pas prise en charge par le téléviseur (par exemple 1080p).	<ul style="list-style-type: none"> <li>Appuyez et maintenez le bouton  du panneau avant pendant plus de 5 secondes en l'absence de disque inséré dans l'appareil. Tous les paramètres seront réinitialisés sur leur valeur d'origine.</li> </ul>
Aucune sortie HDMI.	<ul style="list-style-type: none"> <li>Vérifiez la connexion entre le téléviseur et la prise HDMI de l'appareil.</li> <li>Vérifiez que votre téléviseur prend en charge les résolutions d'entrée HDMI 576p/480p/720p/1080i/1080p.</li> </ul>
Sortie HDMI anormale apparaît à l'écran.	<ul style="list-style-type: none"> <li>Si du bruit aléatoire apparaît à l'écran, cela signifie que le téléviseur ne prend pas en charge la protection HDCP (High-bandwidth Digital Content Protection).</li> </ul>
<b>Fonction DLNA</b>	
Vous pouvez voir les dossiers partagés via DLNA mais pas les fichiers.	<ul style="list-style-type: none"> <li>La lecture DLNA affiche uniquement les fichiers Photo, Musique et Film. Aucun autre type de fichier ne peut être affiché.</li> </ul>
La vidéo est lue par intermittence.	<ul style="list-style-type: none"> <li>Vérifiez si le réseau est stable.</li> <li>Vérifiez que le câble réseau est correctement branché et que le réseau n'est pas surchargé.</li> </ul>
La connexion DLNA entre le téléviseur et l'ordinateur est instable.	<ul style="list-style-type: none"> <li>Les adresses IP sous le même sous-réseau doivent être uniques, dans le cas contraire une collision IP peut entraîner une connexion instable.</li> <li>Vérifiez si vous avez un pare-feu activé. Si tel est le cas, désactivez la fonction pare-feu.</li> </ul>
<b>BD-LIVE</b>	
Le Home cinéma ne parvient pas à se connecter au serveur BD-LIVE.	<ul style="list-style-type: none"> <li>Vérifiez si la connexion réseau est active ou non en utilisant la fonction <b>État du réseau</b>.</li> <li>Vérifiez si le périphérique de mémoire USB est connecté à l'appareil.</li> <li>Le périphérique de mémoire doit avoir au moins 1 Go d'espace libre pour satisfaire aux exigences des services BD-LIVE. Vous pouvez vérifier la taille disponible dans <b>Gestion données BD</b>. (Consultez les pages 37 et 40.)</li> <li>Vérifiez que l'option <b>Connexion internet BD-Live</b> est réglée sur <b>Autoriser (Tout)</b>.</li> <li>Si toutes les mesures préconisées ci-dessus échouent, contactez le fournisseur de contenus ou mettez à jour l'appareil à l'aide de la dernière version de micrologiciel disponible.</li> </ul>
Une erreur s'est produite en cours d'utilisation du service BD-LIVE.	<ul style="list-style-type: none"> <li>Le périphérique de mémoire doit avoir au moins 1 Go d'espace libre pour satisfaire aux exigences des services BD-LIVE. Vous pouvez vérifier la taille disponible dans <b>Gestion données BD</b>. (Consultez les pages 37 et 40.)</li> </ul>

 Lorsque les réglages d'usine par défaut sont rétablis, toutes les données Blu-ray utilisateur stockées sur le lecteur seront effacées.



Par la présente, Samsung Electronics déclare que cet équipement est conforme aux exigences principales et autres dispositions relatives à la Directive 1999/5/EC.

La déclaration de conformité originale se trouve sur le site <http://www.samsung.com>, allez sur Support (Assistance) > Search Product Support (Recherche assistance produit) et saisissez le nom du modèle.

Cet appareil peut être utilisé dans tous les pays de l'Union Européenne.

## Caractéristiques techniques

Généralités	Poids	1,90 kg
	Dimensions	430,0 (L) x 55,0 (H) x 224,0 (P) mm
	Plage de températures de fonctionnement	+5 °C à +35 °C
	Plage de taux d'humidité de fonctionnement	10 % à 75 %
Tuner FM	Rapport signal/bruit	55 dB
	Sensibilité utilisable	12 dB
	Distorsion harmonique totale	1,0 %
HDMI	Vidéo	1080 p, 1080 i, 720 p, 576 p/480 p
	Audio	Audio PCM multicanaux, audio Bitstream et audio PCM
Amplificateur	Sortie de l'enceinte avant	165 W x 2 (3 Ω)
	Sortie de l'enceinte centrale	170 W (3 Ω)
	Sortie de l'enceinte ambiophonique	165 W x 2 (3 Ω)
	Sortie du caisson de basse	170 W (3 Ω)
	Réponse en fréquence	20Hz ~ 20kHz (±3 dB)
	Rapport signal/bruit	70 dB
	Séparation des canaux	60 dB
	Sensibilité d'entrée	(AUX) 500 mV

HT-J5500					
Enceintes	Impédance	Plage de fréquences	Entrée nominale	Dimensions (L x H x P) (Unité : mm)	Poids (Unité : kg)
Avant	3 Ω	200Hz ~ 20kHz	165W	83,4 x 170,5 x 101,0	0,45
Ambiophonique				83,4 x 129,0 x 101,0	0,40
Enceinte centrale		20Hz ~ 200Hz	170W	268,8 x 87,6 x 101,0	0,58
Caisson de basse				255,0 x 297,0 x 255,0	4,43

HT-J5550W					
Enceintes	Impédance	Plage de fréquences	Entrée nominale	Dimensions (L x H x P) (Unité : mm)	Poids (Unité : kg)
Avant	3 Ω	200Hz ~ 20kHz	165W	83,4 x 1053,0 x 101,0 (base du support: Ø255,0)	3,15
Ambiophonique				83,4 x 1053,0 x 101,0 (base du support: Ø255,0)	2,98
Enceinte centrale		20Hz ~ 200Hz	170W	268,8 x 87,6 x 101,0	0,58
Caisson de basse				255,0 x 297,0 x 255,0	4,43

- 🔗 Les vitesses de réseau égales ou inférieures à 10 Mbps ne sont pas prises en charge.
- 🔗 Samsung Electronics Co., Ltd se réserve le droit de modifier les caractéristiques sans préavis.
- 🔗 Le poids et les dimensions figurent à titre approximatif.
- 🔗 La conception et les spécifications sont soumises à modification sans avis préalable.
- 🔗 Pour l'alimentation et la consommation d'énergie, reportez-vous à l'étiquette apposée sur l'appareil.

❑ **SWA-7000 (modèles J5550W uniquement)**

Poids	0,73 kg
Dimensions (L x H x P)	50,0 X 201,3 X 132,0 mm
Plage de températures de fonctionnement	+5 °C à +35 °C
Plage de taux d'humidité de fonctionnement	10% ~ 75%
Puissance	165 W x 2 CA
Plage de fréquences	20Hz ~ 20kHz
Rapport signal/bruit	65 dB

## Licences



Fabriqué sous licence par Dolby Laboratories. Dolby et le symbole représentant deux D sont des marques de commerce de Dolby Laboratories.



Pour consulter les brevets DTS, rendez-vous sur <http://patents.dts.com>. Fabriqué sous licence par DTS Licensing Limited. DTS, DTS-HD, le symbole, et DTS-HD et le symbole qui lui est associé sont des marques déposées, et DTS-HD Master Audio | Essential est une marque déposée de DTS, Inc. © DTS, Inc. Tous droits réservés.



Cet appareil DivX Certified® a fait l'objet de tests rigoureux afin de s'assurer qu'il lit le contenu vidéo DivX® et il les a réussis avec succès.

Pour lire des films DivX achetés, enregistrez d'abord votre appareil sur le site [vod.divx.com](http://vod.divx.com). Vous trouverez votre code d'enregistrement dans la section DivX VOD du menu de

configuration de votre appareil.

Les appareils DivX Certified® peuvent lire des vidéos DivX® avec une résolution HD allant jusqu'à 1080p, y compris le contenu surfacturé.

DivX®, DivX Certified® et les logos qui leur sont associés sont des marques déposées de DivX, LLC et sont utilisés sous licence. Cette norme est couverte par un ou plusieurs des brevets américains suivants : 7,295,673; 7,460,668; 7,515,710; 7,519,274.



DLNA®, DLNA Logo et DLNA CERTIFIED® sont des marques déposées, des marques de service ou des marques de certification de Digital Living Network Alliance.



Les termes HDMI et HDMI High-Definition Multimedia Interface, et le logo HDMI sont des marques de commerce ou des marques déposées de HDMI Licensing LLC aux États-Unis et dans d'autres pays.



Oracle et Java sont des marques déposées de Oracle et/ou ses filiales. D'autres noms mentionnés peuvent être des marques de commerce de leurs propriétaires respectifs.

Ce produit intègre la technique de protection contre la copie applicable aux brevets américains ainsi que d'autres droits de propriété intellectuelle de Rovi Corporation. Il est interdit de tenter de démonter l'appareil et d'en étudier le fonctionnement en vue de le reproduire.

Blu-ray Disc™, Blu-ray™ et les logos y afférents sont des marques de commerce de Blu-ray Disc Association.

Cet appareil utilise la technologie Cinavia qui limite l'utilisation de copies non autorisées de certains films et vidéos ainsi que leurs bandes son disponibles dans le commerce. Lorsqu'une utilisation interdite d'une copie non autorisée est détectée, un message s'affiche et la lecture ou la copie est interrompue. Pour obtenir de plus amples informations sur la technologie Cinavia, veuillez consulter le Cinavia Online Consumer Information Centre ? (Centre d'informations consommateur en ligne Cinavia) à l'adresse <http://www.cinavia.com>. Pour toute demande d'informations complémentaires par courrier concernant Cinavia, envoyez une carte postale comportant votre adresse postale à : Cinavia Consumer Information Centre, P.O. Box 86851, San Diego, CA, 92138, USA. Cet appareil intègre une technologie brevetée sous licence de Verance Corporation et qui est protégée par le brevet américain 7 369 677 ainsi que par d'autres brevets américains et internationaux accordée et en attente ainsi que par des droits d'auteur et une protection commerciale confidentielle pour certains aspects de cette technologie. Cinavia est une marque de commerce de Verance Corporation. Copyright 2004-2010 Verance Corporation. Tous droits réservés par Verance. Il est interdit de tenter de démonter l'appareil et d'en étudier le fonctionnement en vue de le reproduire.

- Avis de licence libre

En cas d'utilisation de logiciels libres, les licences libres sont disponibles dans le menu du produit.



## Comment contacter Samsung dans le monde

Si vous avez des suggestions ou des questions concernant les produits Samsung, veuillez contacter le Service Consommateurs Samsung.

Area	Contact Centre ☎	Web Site
<b>■ Europe</b>		
U.K	0330 SAMSUNG (7267864)	<a href="http://www.samsung.com/uk/support">www.samsung.com/uk/support</a>
IRE	0818 717100	<a href="http://www.samsung.com/ie/support">www.samsung.com/ie/support</a>
GERMANY	0180 6 SAMSUNG bzw. 0180 6 7267864* (*0,20 €/Anruf aus dem dt. Festnetz, aus dem Mobilfunk max. 0,60 €/Anruf)	<a href="http://www.samsung.com/de/support">www.samsung.com/de/support</a>
FRANCE	01 48 63 00 00	<a href="http://www.samsung.com/fr/support">www.samsung.com/fr/support</a>
ITALIA	800 SAMSUNG (800.7267864)	<a href="http://www.samsung.com/it/support">www.samsung.com/it/support</a>
SPAIN	0034902172678	<a href="http://www.samsung.com/es/support">www.samsung.com/es/support</a>
PORTUGAL	808 20 7267	<a href="http://www.samsung.com/pt/support">www.samsung.com/pt/support</a>
LUXEMBURG	261 03 710	<a href="http://www.samsung.com/support">www.samsung.com/support</a>
NETHERLANDS	0900-SAMSUNG (0900-7267864) (€ 0,10/Min)	<a href="http://www.samsung.com/nl/support">www.samsung.com/nl/support</a>
BELGIUM	02-201-24-18	<a href="http://www.samsung.com/be/support">www.samsung.com/be/support</a> (Dutch) <a href="http://www.samsung.com/be_fr/support">www.samsung.com/be_fr/support</a> (French)
NORWAY	815 56480	<a href="http://www.samsung.com/no/support">www.samsung.com/no/support</a>
DENMARK	70 70 19 70	<a href="http://www.samsung.com/dk/support">www.samsung.com/dk/support</a>
FINLAND	030-6227 515	<a href="http://www.samsung.com/fi/support">www.samsung.com/fi/support</a>
SWEDEN	0771 726 7864 (0771-SAMSUNG)	<a href="http://www.samsung.com/se/support">www.samsung.com/se/support</a>
POLAND	801-172-678* lub +48 22 607-93-33 * (*koszt połączenia według taryfy operatora)	<a href="http://www.samsung.com/pl/support">www.samsung.com/pl/support</a>
HUNGARY	0680SAMSUNG (0680-726-786) 0680PREMIUM (0680-773-648)	<a href="http://www.samsung.com/hu/support">www.samsung.com/hu/support</a>
SLOVAKIA	0800 - SAMSUNG (0800-726 786)	<a href="http://www.samsung.com/sk/support">www.samsung.com/sk/support</a>
AUSTRIA	0800-SAMSUNG (0800-7267864) [Only for Premium HA] 0800-366661 [Only for Dealers] 0610-112233	<a href="http://www.samsung.com/at/support">www.samsung.com/at/support</a>

Area	Contact Centre ☎	Web Site
SWITZERLAND	0800 726 78 64 (0800-SAMSUNG)	<a href="http://www.samsung.com/ch/support">www.samsung.com/ch/support</a> (German) <a href="http://www.samsung.com/ch_fr/support">www.samsung.com/ch_fr/support</a> (French)
CZECH	800 - SAMSUNG (800-726786) Samsung Electronics Czech and Slovak, s.r.o. V Parku 2343/24, 148 00 - Praha 4	<a href="http://www.samsung.com/cz/support">www.samsung.com/cz/support</a>
CROATIA	072 726 786	<a href="http://www.samsung.com/hr/support">www.samsung.com/hr/support</a>
BOSNIA	055 233 999	<a href="http://www.samsung.com/support">www.samsung.com/support</a>
MONTENEGRO	020 405 888	<a href="http://www.samsung.com/support">www.samsung.com/support</a>
SLOVENIA	080 697 267 (brezplačna številka) 090 726 786 (0,39 EUR/min) klicni center vam je na voljo od ponedeljka do petka od 9. do 18. ure.	<a href="http://www.samsung.com/si">www.samsung.com/si</a>
SERBIA	011 321 6899	<a href="http://www.samsung.com/rs/support">www.samsung.com/rs/support</a>
BULGARIA	800 111 31, Безплатна телефонна линия	<a href="http://www.samsung.com/bg/support">www.samsung.com/bg/support</a>
ROMANIA	08008 726 78 64 (08008 SAMSUNG) Apel GRATUIT	<a href="http://www.samsung.com/ro/support">www.samsung.com/ro/support</a>
CYPRUS	8009 4000 only from landline, toll free	
GREECE	80111-SAMSUNG (80111 726 7864) only from land line (+30) 210 6897691 from mobile and land line	<a href="http://www.samsung.com/gr/support">www.samsung.com/gr/support</a>
LITHUANIA	8-800-77777	<a href="http://www.samsung.com/lt/support">www.samsung.com/lt/support</a>
LATVIA	8000-7267	<a href="http://www.samsung.com/lv/support">www.samsung.com/lv/support</a>
ESTONIA	800-7267	<a href="http://www.samsung.com/ee/support">www.samsung.com/ee/support</a>



## Mise au rebut appropriée de la batterie de ce produit

(applicable dans les pays dotés d'un système de tri sélectif)

Ce symbole sur la batterie, le manuel ou l'emballage indique que la batterie de ce produit ne doit pas être mise au rebut avec les autres déchets ménagers à la fin de sa durée de vie. Lorsqu'ils sont indiqués, les symboles chimiques Hg, Cd ou Pb indiquent que cette batterie contient du mercure, du cadmium ou de plomb en quantité supérieure aux niveaux de référence de la Directive CE 2006/66. Si les batteries ne sont pas correctement mises au rebut, ces substances peuvent provoquer un danger pour la santé humaine ou l'environnement.

Afin de protéger les ressources naturelles et de promouvoir le recyclage, séparez les piles des autres déchets et recyclez-les via votre système local gratuit de retour de piles.



## Mise au rebut appropriée de ce produit (Déchets d'équipements électriques et électroniques)

(applicable dans les pays dotés d'un système de tri sélectif)

Ce symbole sur le produit, les accessoires ou le manuel indique que le produit et ses accessoires électroniques (par exemple, le chargeur, les casques ou le câble USB) ne doivent pas être mis au rebut avec les autres déchets ménagers à la fin de leur durée de vie. Pour éviter toute nuisance à l'environnement ou à la santé par une mise au rebut incontrôlée des déchets, veuillez séparer ces articles des autres types de déchets et les recycler de façon responsable pour promouvoir la réutilisation à long terme des ressources matérielles.

Pour assurer un recyclage du produit dans le respect de l'environnement, les particuliers doivent s'enquérir des lieux et procédures appropriés auprès du détaillant qui leur a vendu ces articles ou auprès des collectivités locales

Les utilisateurs professionnels doivent contacter leur fournisseur et se reporter aux conditions du contrat d'achat. Ce produit et ses accessoires électroniques ne doivent pas être jetés avec les autres déchets commerciaux.



HT-J5500  
HT-J5550W

Bedienungsanleitung

# 5.1CH Blu-ray™ Heimkino-System

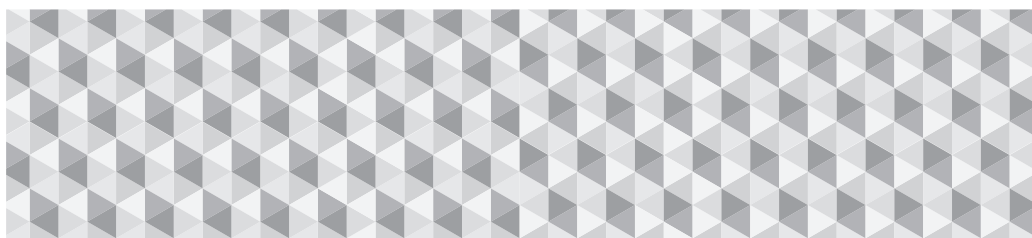

## Unvorstellbare Möglichkeiten

Vielen Dank, dass Sie sich für dieses Produkt von Samsung entschieden haben.

Wenn Sie einen umfassenderen Service nutzen möchten, registrieren Sie bitte Ihr Produkt unter

[www.samsung.com/register](http://www.samsung.com/register)

# Sicherheitsinformationen

 Das Folgende gilt ebenfalls für den Funkempfänger (SWA-7000).

## ACHTUNG

### STROMSCHLAGGEFAHR! NICHT ÖFFNEN!

ACHTUNG: ZUR VERMEIDUNG VON STROMSCHLÄGEN DARF DIESES GERÄT NICHT GEÖFFNET WERDEN. IM GERÄTEINNEREN BEFINDEN SICH KEINE VOM BENUTZER ZU WARTENDEN TEILE. LASSEN SIE REPARATUREN NUR VON QUALIFIZIERTEM KUNDENDIENSTPERSONAL DURCHFÜHREN.



Dieses Symbol weist auf eine hohe Spannung im Inneren des Geräts hin. Das Berühren von Teilen im Geräteinneren ist gefährlich.



Dieses Symbol weist darauf hin, dass diesem Gerät wichtige Anweisungen zu Betrieb und Wartung beigefügt sind.

- Die Schlitz- und Öffnungen im Gehäuse und in der Rückwand oder im Boden sind für die Belüftung erforderlich. Um den zuverlässigen Betrieb des Geräts zu gewährleisten und es vor Überhitzung zu schützen, dürfen diese Öffnungen keinesfalls blockiert oder bedeckt werden.
  - Stellen Sie das Gerät nicht in abgeschlossene Räume wie z. B. in ein Bücherregal oder einen Einbauschrank. Dieser Einbau ist nur dann zulässig, wenn für ausreichende Belüftung gesorgt wird.
  - Außerdem darf das Gerät keinesfalls in der Nähe oder über einem Radiator oder Heizkörper aufgestellt werden, oder an Orten, an denen es direkter Sonneneinstrahlung ausgesetzt ist.
  - Stellen Sie keine Behälter (wie z. B. Vasen) mit Wasser auf dieses Gerät. Ausgegossenes Wasser kann zu Brand und Stromschlag führen.
- Setzen Sie das Gerät keinesfalls Regen aus und stellen Sie es nicht in der Nähe von Wasser auf (Badewanne, Küchenspüle, feuchter Keller, Schwimmbecken usw.). Falls das Gerät dennoch Nässe ausgesetzt wurde, trennen Sie es von der Stromversorgung und wenden Sie sich umgehend an Ihren örtlichen Vertreter.
- Für den Betrieb dieses Geräts werden Batterien benötigt. Befolgen Sie die bei Ihnen Vorort geltenden Vorschriften über die Entsorgung von verbrauchten Batterien. Bitte wenden Sie sich bei Fragen zur ordnungsgemäßen Entsorgung an Ihre örtlichen Behörden.
- Überlasten Sie Steckdosen, Verlängerungskabel und Steckerleisten keinesfalls, da dies zu einem Brand oder Stromschlag führen kann.
- Verlegen Sie die Netzkabel so, dass nicht auf sie getreten werden kann oder das keine Gegenstände auf ihnen stehen. Achten Sie besonders auf Kabel im Bereich der Stecker, Steckdosen und den Kabelausgängen am Gerät.
- Zum Schutz des Geräts bei einem Gewitter oder längerem Nichtbetrieb trennen Sie das Gerät vom Netz. Trennen Sie darüber hinaus das Antennenkabel vom Gerät. Auf diese Weise werden Schäden durch Blitzschlag oder Spannungsschöße vermieden.
- Stellen Sie sicher, dass die Nennspannung des Netzteils für die örtliche Stromversorgung geeignet ist, bevor Sie das Netzkabel an die Stromversorgung anschließen.
  - Stecken Sie keine Metallgegenstände in die Öffnungen des Geräts. Dies kann zu Stromschlägen führen.
  - Berühren Sie keinesfalls Bauteile im Geräteinneren, um Stromschläge zu vermeiden. Das Gerät darf nur von einem qualifizierten Techniker geöffnet werden.
  - Stellen Sie sicher, dass der Netzstecker fest in der Steckdose sitzt. Ziehen Sie das Netzkabel nur am Stecker aus der Steckdose. Ziehen Sie niemals am Netzkabel, um es aus der Steckdose zu ziehen. Berühren Sie das Netzkabel nicht mit nassen Händen.
  - Wenn das Gerät nicht einwandfrei funktioniert, insbesondere beim Auftreten ungewöhnlicher Geräusche oder Gerüche aus dem Inneren, trennen Sie es unverzüglich von der Stromversorgung und wenden Sie sich umgehend an Ihren autorisierten Händler oder den Kundendienst.
  - Wartung des Gehäuses.
    - Bevor Sie andere Geräte an dieses Gerät anschließen, vergewissern Sie sich, dass diese Geräte ausgeschaltet sind.
    - Wenn das Gerät plötzlich von einem kalten an einen warmen Ort umgestellt wird, kann es zu einer Kondensation an den Betriebsstellen und der Linse kommen, was zu einer fehlerhaften Wiedergabe der Disk führen kann. Falls dieser Fall eintritt, den Netzstecker ziehen und nach zwei Stunden den Stecker wieder in die Steckdose stecken. Legen Sie anschließend die Disk ein, und versuchen Sie, die Wiedergabe der Disk zu starten.
  - Ziehen Sie den Netzstecker aus der Steckdose, wenn Sie das Gerät für längere Zeit nicht benutzen oder wenn Sie das Haus verlassen (insbesondere wenn sich Kinder, ältere oder behinderte Personen allein im Haus befinden).
    - Staubansammlungen können zu Stromschlag, Kriechströmen oder einem Brand führen, da es am Netzkabel zu Funkenbildung, Überhitzung oder einer Verschlechterung der Isolierung kommen kann.
  - Wenden Sie sich an einen autorisierten Kundendienst, um entsprechende Hinweise zu erhalten, wenn Sie das Gerät an einen Ort mit extremer Staubbelastung, hohen oder niedrigen Temperaturen, hoher Luftfeuchtigkeit oder an dem chemische Substanzen auftreten aufstellen wollen oder wenn es 24 Stunden am Tag betrieben werden soll, wie z. B. an Flughäfen, Bahnhöfen, usw. Falls Sie dies unterlassen, kann es zu einer ernsthaften Beschädigung des Produkts kommen.
  - Verwenden Sie ausschließlich richtig geerdete Stecker und Steckdosen.
    - Eine falsche Erdung kann zu Stromschlag oder Beschädigung des Geräts führen. (Nur Geräte der Klasse I.)

- Um das Gerät vollständig abzuschalten, muss der Netzstecker aus der Steckdose gezogen werden. Aus diesem Grund muss die Steckdose und der Netzstecker jederzeit frei zugänglich sein.
- Halten Sie Kinder vom Gerät fern.
- Bewahren Sie das Zubehör (Batterien usw.) an einem für Kinder nicht zugänglichen Ort auf.
- Stellen Sie das Gerät nicht an einem instabilen Ort, wie einem instabilen Regal, auf einer schrägen Fläche oder an einem Vibrationen ausgesetzten Ort auf.
- Das Gerät nicht fallen lassen oder Stößen aussetzen. Wenn das Gerät beschädigt ist, das Netzkabel aus der Steckdose ziehen und den Kundendienst benachrichtigen.
- Um das Gerät zu reinigen, das Netzkabel aus der Steckdose ziehen und das Gerät mit einem weichen, trockenen Tuch abwischen. Verwenden Sie keine Chemikalien, wie Wachs, Benzin, Alkohol, Verdünnern, Insektizide, Luftfrischer, Schmiermittel oder Detergentien. Diese Chemikalien können die Oberfläche des Geräts beschädigen oder die Beschriftung auf dem Gerät entfernen.
- Das Gerät keinem Spritz- oder Tropfwasser aussetzen. Keine mit Flüssigkeit gefüllten Behälter, wie Vasen auf das Gerät stellen.
- Die Batterien nicht ins Feuer werfen.
- Schließen Sie nicht mehrere elektrische Geräte an die selbe Steckdose an. Eine Überlastung der Steckdose kann zu Überhitzung führen und einen Brand verursachen.
- Es besteht Explosionsgefahr, wenn Sie die Batterien in der Fernbedienung durch Batterien des falschen Typs ersetzen. Verwenden Sie ausschließlich Akkus des entsprechenden Typs.

**WARNUNG:**

- UM DAS AUSBRECHEN EINES BRANDES ZU VERHINDERN, DÜRFEN SICH KEINE KERZEN UND ANDERE GEGENSTÄNDE MIT OFFENEM FEUER IN DER NÄHE DES GERÄTS BEFINDEN.
- Schützen Sie das Gerät vor Regen und Feuchtigkeit, um die Gefahr von Bränden oder Stromschlägen zu verringern.



**CLASS 1 LASER PRODUKT**

Dieses Gerät ist als CLASS 1 LASER Produkt eingestuft. Die Verwendung von anderen Bedienelementen, Einstellungen oder die Durchführung von Prozeduren die von denen hier angegebenen abweichen, können zu einer gefährlichen Strahlenbelastung führen.

**ACHTUNG**

- UNSICHTBARER LASERSTRAHL BEI GEÖFFNETEM GERÄT ODER BESCHÄDIGTER VERRIEGELUNG, KONTAKT MIT LASERSTRAHL VERMEIDEN!

**CLASS 1 LASER PRODUCT**  
**KLASSE 1 LASER PRODUKT**  
**LUOKAN 1 LASER LAITE**  
**KLASS 1 LASER APPARAT**  
**PRODUCTO LÁSER CLASE 1**

**3D Vorsichtsmaßnahmen**

**WICHTIGE GESUNDHEITS UND SICHERHEITSHINWEISE FÜR 3D BILDER.**  
 Lesen Sie die folgenden Sicherheitshinweise aufmerksam durch, bevor Sie die 3D Funktion verwenden.

- Bei einigen Zuschauer können beim Anschauen von 3D-Fernsehen Beschwerden auftreten, wie Schwindel, Übelkeit und Kopfschmerzen. Wenn Sie solche Symptome wahrnehmen, unterbrechen Sie das Ansehen von 3D Fernsehen, setzen Sie die 3D Aktiv Brille ab und ruhen Sie sich aus.
- Das Betrachten von 3D Bildern über einen längeren Zeitraum kann zu einer Überlastung der Augen führen. Wenn Sie eine Überlastung der Augen wahrnehmen, unterbrechen Sie das Ansehen von 3D Fernsehen, setzen Sie die 3D Aktiv Brille ab und ruhen Sie sich aus.
- Zuständige Erwachsene müssen Kinder, welche die 3D Funktion nutzen, regelmäßig überwachen. Wenn die Kinder über ermüdete Augen, Kopfschmerzen, Schwindelgefühl oder Übelkeit klagen, müssen die Kinder das Anschauen von 3D Fernsehen abbrechen und sich ausruhen.
- Verwenden Sie die 3D Aktiv Brille nicht für andere Zwecke (wie als normale Brille, Sonnenbrille, Schutzbrille, usw.)
- Verwenden Sie die 3D Funktion oder die 3D Aktiv Brille nicht während Sie herumlaufen oder sich bewegen. Wenn Sie die 3D Funktion oder die 3D Aktiv Brille verwenden während Sie sich umher bewegen, können Sie gegen Gegenstände laufen, stolpern und/oder hinfallen und sich ernsthaft Verletzungen zuziehen.
- Wenn Sie 3D-Inhalte genießen möchten, schließen Sie das 3D-Gerät (3D-fähiger AV-Receiver oder Fernsehgerät) über ein Hochgeschwindigkeits-HDMI-Kabel an den HDMI OUT Anschluss des Geräts an. Setzen Sie die 3D Brille auf, bevor Sie 3D Inhalte wiedergeben.
- Das Gerät gibt 3D Signale nur über ein an den HDMI OUT Ausgang angeschlossenes HDMI-Kabel wieder.
- Die Auflösung im 3D-Wiedergabemodus entspricht der Auflösung des originalen 3D-Videos. Sie können die Auflösung nicht ändern.
- Einige Funktionen, wie BD Wise, die Einstellung der Bildschirmgröße und Auflösung können im 3D-Wiedergabemodus eventuell nicht richtig funktionieren.
- Für die korrekte Wiedergabe von 3D Signalen müssen Sie ein Hochgeschwindigkeits-HDMI-Kabel verwenden.
- Bei der Betrachtung von 3D-Bildern müssen Sie einen Abstand vom Fernsehgerät von mindestens dreimal die Bildschirmbreite einhalten. Zum Beispiel, wenn sie einen 46 Zoll Bildschirm haben, müssen Sie einen Abstand von 3,5 Metern einhalten.
- Um beste 3D-Bilder zu erhalten, müssen Sie den 3D-Videobildschirm in Augenhöhe aufstellen.
- Beim Anschluss dieses Geräts an einige 3D-Geräte kann der 3D-Effekt nicht richtig funktionieren.
- Dieses Gerät kann keinen 2D-Inhalt nach 3D konvertieren.
- "Blu-ray 3D" und das "Blu-ray 3D" Logo sind eingetragene Markenzeichen der Blu-ray Disc Association.



# Inhalt

## ERSTE SCHRITTE

- 5 Zubehör
- 5 Lautsprecherkomponenten
- 6 Vorderseite
- 7 Rückseite
- 8 Fernbedienung

## ANSCHLÜSSE

- 9 Anschließen der Lautsprecher
- 13 Anschließen an ein Fernsehgerät und Externes Gerät
- 14 Anschließen an einen Netzwerk Router

## EINSTELLUNGEN

- 15 Ersteinstellungen konfigurieren
- 16 Der Home Bildschirm im Überblick
- 16 Aufrufen des Einstellungen Bildschirms
- 17 Einstellungen Menüfunktionen
- 20 Radio Einrichten
- 22 Konfiguration des Netzwerks
- 25 Wi-Fi-Direkt
- 26 Aktualisieren der Software
- 27 DLNA einrichten

## WIEDERGABE VON INHALTEN

- 28 Umschalten des Wiedergabegeräts
- 28 Wiedergabe von kommerziellen Disks
- 28 Wiedergabe von selbst aufgenommenen Disks
- 29 Wiedergabe von Dateien auf einem USB-Gerät
- 30 Steuern der Videowiedergabe
- 32 Wiedergabe von kommerziellen Audio Disks
- 32 Steuern der Musikwiedergabe
- 34 Anzeigen von Fotos
- 34 Bluetooth verwenden
- 36 Verwenden der Tasten für Spezialeffekte auf der Fernbedienung

## NETZWERKDIENTSTE

- 37 Verwenden von BD-LIVE™
- 37 Verwenden von DLNA
- 37 Anwendungen
- 38 Den Opera TV Store nutzen
- 39 Screen Mirroring

## ANHANG

- 40 Zusätzliche Informationen
- 41 Disk und Format Kompatibilität
- 46 Fehlerbehebung
- 49 Technische Daten
- 51 Lizenzen

# Erste Schritte

- Die Abbildungen in dieser Anleitung dienen nur als Referenz und können sich vom aktuellen Produkt unterscheiden.
- Es kann eine Gebühr erhoben werden, wenn:
  - a. Ein Techniker auf Ihre Anfrage bestellt wird und am Gerät kein Defekt vorliegt (z. B. weil Sie diese Bedienungsanleitung nicht gelesen haben)
  - b. Sie das Gerät in einer Reparaturwerkstatt abgegeben haben und am Gerät kein Defekt vorliegt (z. B. weil Sie diese Bedienungsanleitung nicht gelesen haben).
- Die Höhe dieser Gebühr wird Ihnen mitgeteilt, bevor irgendwelche Arbeiten durchgeführt werden oder der Hausbesuch erfolgt.

Prüfen Sie, ob die im Folgenden aufgeführten Zubehör- und Lautsprecherkomponenten dem Karton beiliegen.

## Zubehör

- Fernbedienung
- Bedienungsanleitung
- Batterien (AAA)



Netz kabel



UKW-Antenne

## Lautsprecherkomponenten

HT-J5500



Frontlautsprecher 2x



Surround  
Lautsprecher 2x

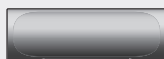

Center













Lautsprecherkabel 6x



Subwoofer

# Erste Schritte

HT-J5550W



				
Frontlautsprecher 2x		Schrauben (5x15) 4x		
				
Surround Lautsprecher 2x		Schrauben (5x20) 16x		
Ständer 4x	Subwoofer	Lautsprecherkabel 6x	Funkempfänger Modul (SWA-7000)	

## Vorderseite

### DISPLAY SYMBOLE

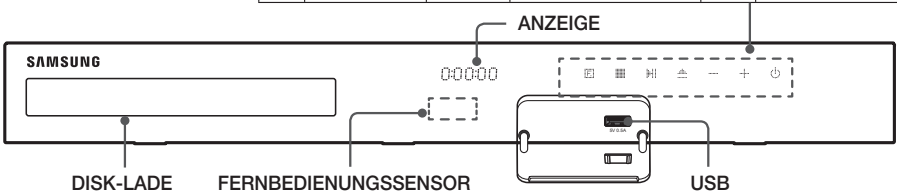
	FUNKTION		STOPP		WIEDERGABE/ PAUSE
	ÖFFNEN/ SCHLIESSEN		LAUTSTÄRKEREGLER		NETZSCHALTER



- Wenn das Gerät eingeschaltet ist, darauf achten, das Kinder die Oberfläche des Geräts nicht berühren. Das Gerät ist heiß.
- Um die Software des Geräts über den USB-Anschluss zu aktualisieren, benötigen Sie einen USB-Speicherstick.
- Wenn das Gerät das Blu-ray-Disk Menü anzeigt, kann der Film nicht durch Drücken der /  Taste am Gerät oder auf der Fernbedienung gestartet werden. Um den Film abzuspielen müssen Sie Film Wiedergabe oder Start im Menü der Disk auswählen und anschließend die  Taste drücken.
- Wenn Sie das Internet nutzen oder Inhalte von einem USB-Gerät an Ihrem Fernsehgerät über das Heimkinosystem wiedergeben, kann der **BD/DVD** Modus nicht mit der **FUNKTION** Taste ausgewählt werden. Um den **BD/DVD** Modus auszuwählen, das Internet verlassen oder die Wiedergabe des auf dem Fernsehgerät wiedergegebenen Inhalts anhalten und dann den **BD/DVD** Modus wählen.

## Rückseite

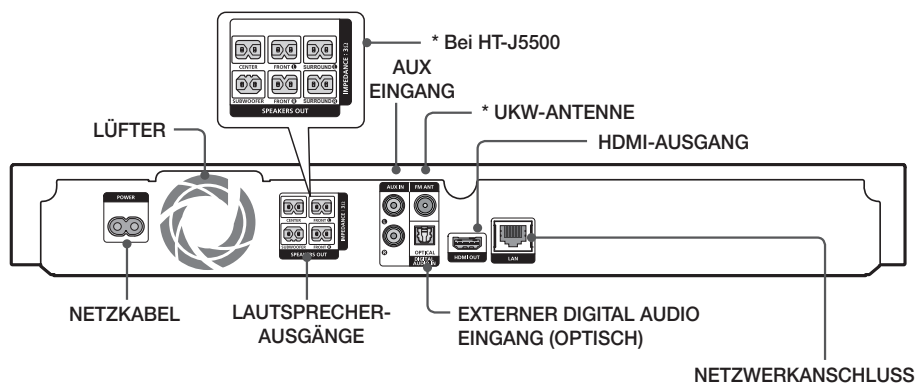

### \* Anschließen der UKW-Antenne

1. Schließen Sie die mitgelieferte UKW-Antenne an den FM ANT Anschluss an.
  2. Bewegen Sie den Antennendraht langsam hin und her, bis Sie einen guten Empfang haben. Befestigen Sie den Draht an der Wand oder einer festen Fläche.
- 📌 Beim Aufstellen des Geräts ist ein Abstand von mindestens 10 cm auf allen Seiten einzuhalten um eine ausreichende Belüftung zu gewährleisten. Halten Sie den Lüfter und die Belüftungsöffnungen stets frei.
- 📌 Dieses Gerät empfängt keine MW-Übertragungen.

# Erste Schritte

## Fernbedienung

### Übersicht der Fernbedienung

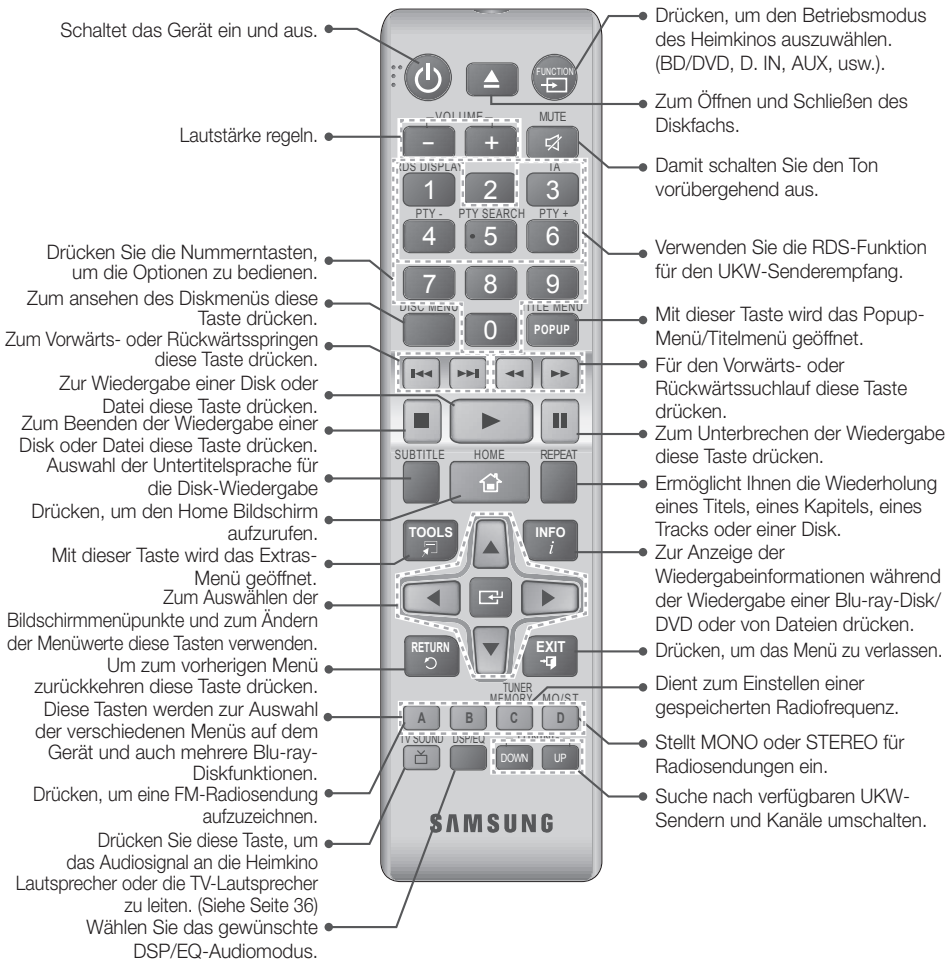

### Batterien in die Fernbedienung einsetzen

- ⚠ Achten Sie darauf, dass der "+" und "-" Pol der Batterien wie im Batteriefach angezeigt eingelegt sind.
- ⚠ Bei normaler Nutzung halten die Batterien ungefähr ein Jahr.
- ⚠ Die Fernbedienung hat in gerader Linie zum Gerät eine Reichweite von bis zu ca. 7 Metern.

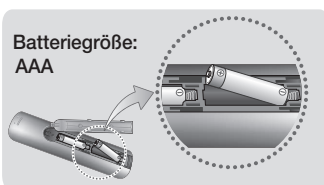

In diesem Kapitel werden verschiedene Methoden erläutert, mit denen dieses Gerät an andere externe Komponenten angeschlossen werden kann. Bevor Sie das Hauptgerät installieren oder an einer anderen Stelle aufstellen, müssen Sie es ausschalten und den Netzstecker ziehen.

## Anschließen der Lautsprecher

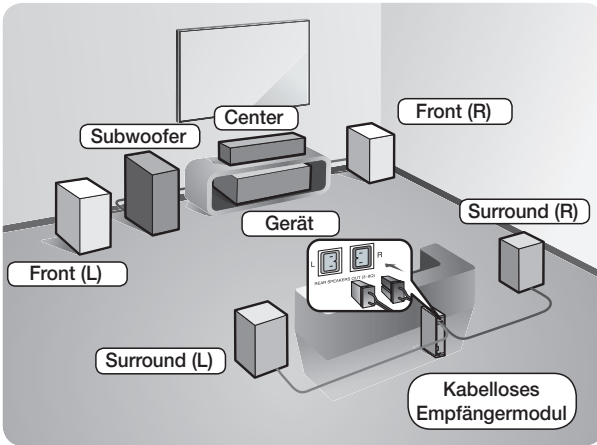

### Platzierung des Hauptgeräts

Platzieren Sie das Hauptgerät auf einem Regal, einer Kommode oder unter dem Fernsehschirm.

### Auswahl der Hörposition

Die Hörposition sollte sich in einem Abstand vom Fernsehgerät befinden, die das 2,5 bis 3-fache der Größe des Bildschirms beträgt. Wenn Sie zum Beispiel über einen 46 Zoll Bildschirm verfügen, sollte sich die Hörposition 2,92 bis 3,5 m vom Bildschirm entfernt befinden.

\* Das Funkempfängermodul ist nur bei den Modellen HT-J5550W verfügbar.

Frontlautsprecher	Platzieren Sie diese Lautsprecher vor Ihrer Hörposition so, dass sie nach innen zeigen (in einem Winkel von ca. 45°) und auf Sie ausgerichtet sind. Platzieren Sie die Lautsprecher so, dass sich die Hochtöner auf Ohrhöhe befinden. Richten Sie die Vorderseite der Front-Lautsprecher an der Vorderseite des Center-Lautsprechers aus, oder versetzen Sie sie etwas vor die Center-Lautsprecher.
Center-Lautsprecher	Am besten ist es, den Center Lautsprecher auf der gleichen Höhe zu installieren, wie die Frontlautsprecher. Sie können ihn aber auch direkt über oder unter dem Fernsehgerät installieren.
Surround-Lautsprecher	Stellen Sie die Rücklautsprecher seitlich von Ihrer Hörposition auf. Falls dafür der Platz nicht ausreicht, platzieren Sie die Rücklautsprecher einander gegenüberliegend. Platzieren Sie die Lautsprecher 60 bis 90 cm über Ihrem Kopf, leicht nach unten ausgerichtet. * Im Gegensatz zu den Front- und Center Lautsprechern werden die Surround Lautsprecher hauptsächlich für Klangeffekte verwendet. Von diesen Lautsprechern wird nicht die ganze Zeit über Ton wiedergegeben.
Subwoofer	Die Position des Subwoofers ist nicht wichtig. Sie können ihn beliebig platzieren.

\* Die Surround Lautsprecher müssen an das kabellose Empfängermodul angeschlossen werden. (nur HT-J5550W)

\* Die Lautsprecher können anders aussehen als auf den Abbildungen dieser Bedienungsanleitung dargestellt.

\* Jeder Lautsprecher verfügt über ein farbiges Etikett auf der Rück- bzw. Unterseite. An jedem Kabelende befindet sich ein farbiges Band. Schließen Sie die Kabel mit dem farbigen Bändern an die Lautsprecher mit den gleichfarbigen Etiketten an. Die genaue Anleitung finden Sie auf Seite 10.

## Zum Installieren der Lautsprecher auf dem Tallboy-Stand

### \* Nur HT-J5550W

1. Stellen Sie die Bodenplatte auf den Kopf, und befestigen Sie den Ständer.
2. Befestigen Sie die Schrauben (5x20) mithilfe eines Schraubenziehers in den 4 markierten Öffnungen.
3. Ziehen Sie das mitgelieferte Lautsprecherkabel gerade und führen Sie es durch die Öffnung in der Mitte des Standfußes. Ziehen Sie das Kabel aus der Öffnung in der Säule des Ständers heraus.
4. Befestigen Sie den zusammengesetzten Stand am oberen Lautsprecher. Ziehen Sie das Kabel aus der Öffnung in der Säule des Ständers heraus.
5. Setzen Sie eine Schraube (5x15) in die Öffnung auf der Rückseite des Lautsprechers ein und ziehen Sie sie mit einem Schraubenzieher im Uhrzeigersinn fest.
6. Verlegen Sie das Kabel in der Nut auf der Rückseite der Säule des Ständers.
7. Schließen Sie die farblich markierten Lautsprecherkabel an die entsprechend gekennzeichneten Anschlüsse auf der Rückseite des Lautsprechers an.
8. Lautsprecher nach der Installation. Die gleichen Schritte für die anderen Lautsprecher wiederholen.

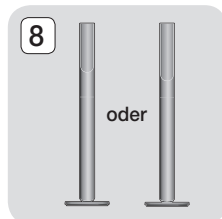
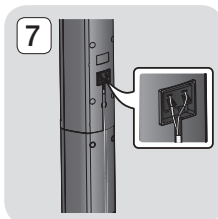
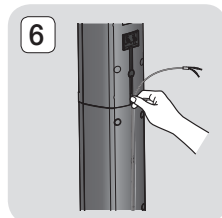
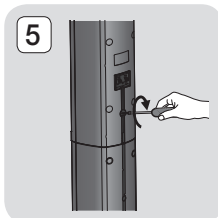
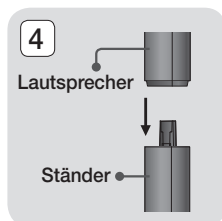
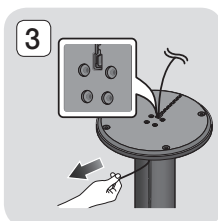
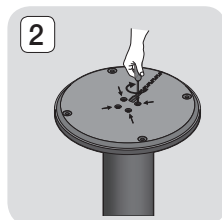
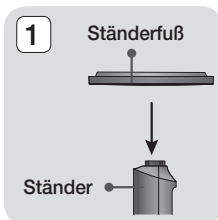

## Anschließen der Lautsprecherkabel

1. Ordnen Sie jedes Lautsprecherkabel dem entsprechenden Lautsprecher zu, indem Sie die mit einer bestimmten Farbe gekennzeichneten Stecker den farbigen Aufklebern am Boden eines jeden Lautsprechers zuordnen.
2. Schließen Sie die Stecker der Lautsprecherkabel aller Lautsprecher auf der Rückseite des Geräts an, wobei die Farbe des Steckers mit der Farbe der Anschlussbuchse übereinstimmen muss. Beim Anschließen darauf achten, dass die Farben der Kennzeichnungen auf der Rückseite der Lautsprecher mit den Kabeln übereinstimmen.

HT-J5500

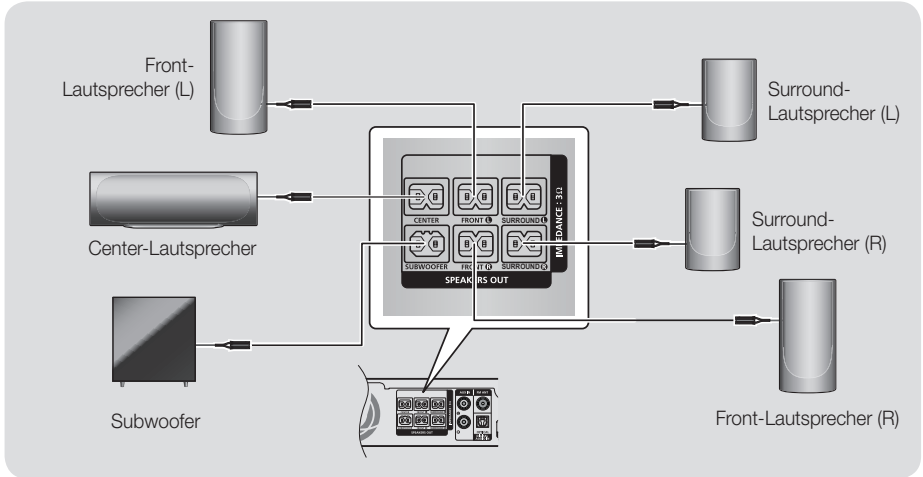

HT-J5550W

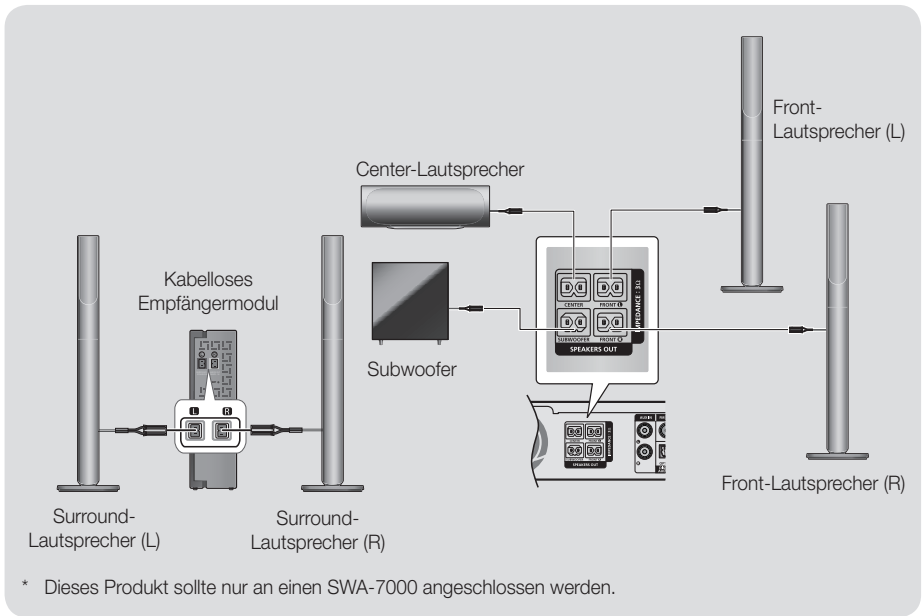

\* Dieses Produkt sollte nur an einen SWA-7000 angeschlossen werden.



# Anschlüsse

- 🔪 Wenn Sie einen Lautsprecher in der Nähe des Fernsehers aufstellen, kann die Farbwiedergabe auf dem Bildschirm durch die von den Lautsprechern erzeugten magnetischen Felder gestört werden.
- 🔪 Stellen Sie den Funkempfänger hinter der Hörerposition auf. Wenn sich der Funkempfänger zu nahe am Gerät befindet, kann der Klang aufgrund von Interferenzen beeinträchtigt werden.
- 🔪 Sollten Sie Geräte wie Mikrowellen, WLAN-Karten, Bluetooth oder andere Geräte in der Nähe dieses Geräts verwenden, kann es aufgrund von Interferenzen zu Unterbrechungen der Audioübertragung kommen.
- 🔪 Die maximale Übertragungreichweite zwischen dem Hauptgerät und dem Funkempfänger beträgt etwa 10 m, ist jedoch ebenfalls von der Betriebsumgebung abhängig. Befindet sich zwischen Hauptgerät und drahtlosem Funkempfänger eine Wand aus Stahlbeton oder Metall, so funktioniert das System evtl. gar nicht, da die Funkwellen Metall nicht durchdringen können.
- 🔪 Wenn das Gerät keine Funkverbindung aufbaut, müssen Sie eine ID-Einstellung zwischen dem Gerät und dem drahtlosen Funkempfänger durchführen. Drücken Sie bei ausgeschaltetem Gerät "0"→"1"→"3"→"5" auf der Fernbedienung. Schalten den Funkempfänger ein. Drücken Sie anschließend 5 Sekunden lang die "ID DET" Taste auf der Rückseite des Funkempfängers und schalten Sie dann das Gerät ein.

## | ACHTUNG |

- ▶ Wenn Sie die Lautsprecher an der Wand befestigen wollen, müssen Sie zuerst die Schrauben oder Nägel (nicht mitgeliefert) sicher in der Wand befestigen und anschließend den Lautsprecher an der Öffnung auf der Rückseite vorsichtig an der Schraube oder dem Nagel aufhängen.
- ▶ Achten Sie darauf, dass Kinder nicht mit den Lautsprechern oder in deren Nähe spielen. Sie können durch umkippende Lautsprecher verletzt werden.
- ▶ Stellen Sie beim Anschluss der Lautsprecherkabel an die Lautsprecher sicher, dass die Polarität (+/-) korrekt ist.
- ▶ Halten Sie den Subwoofer außerhalb der Reichweite von Kindern. Verhindern Sie, dass Kinder ihre Hände oder Fremdkörper in die Bassreflexöffnung des Subwoofers einführen.
- ▶ Hängen Sie den Subwoofer nicht an der Schallöffnung an der Wand auf.
- ▶ Der drahtlose Funkempfänger verfügt über eine eingebaute Antenne. Schützen Sie ihn vor Wasser und Feuchtigkeit.
- ▶ Um eine optimale Wiedergabeleistung zu erzielen, achten Sie darauf, dass rund um den Funkempfänger keine Gegenstände stehen, die die Funkverbindung beeinträchtigen könnten.
- ▶ Im 2-Kanal Modus wird kein Ton über die drahtlosen Surround-Lautsprecher wiedergegeben.

## Anschließen an ein Fernsehgerät und Externes Gerät

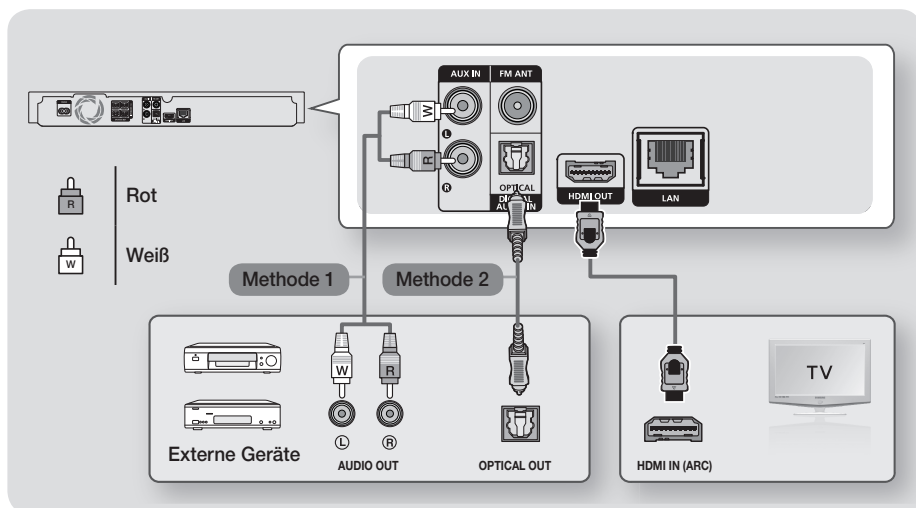

### Anschluss an ein Fernsehgerät

Verbinden Sie ein HDMI-Kabel (nicht mitgeliefert) über die HDMI OUT (HDMI AUSGANGS) -Buchse an der Rückseite des Geräts mit der HDMI Eingangsbuchse des Fernsehgeräts. Wenn das Fernsehgerät ARC unterstützt, können Sie den Ton von Ihrem Fernsehgerät über das Heimkino wiedergeben, indem Sie nur einfach nur dieses Kabel anschließen. Schlagen Sie auf Seite 18 dieser Anleitung und in dem Kapitel über ARC in der Bedienungsanleitung Ihres Fernsehgeräts nach um weitere Informationen zu erhalten.

### Externe Geräte anschließen

Es werden im Folgenden zwei Methoden zum Anschluss von externen Geräten an Ihr Heimkino beschrieben.

#### Method 1 AUX EINGANG : Anschließen eines externen Analoggeräts

Mit Hilfe eines RCA Audiokabels (nicht mitgeliefert) den AUDIO Eingang des Geräts an den AUDIO Ausgang des externen Analoggeräts anschließen. ⇒ Wählen Sie den **AUX** Modus.

- Achten Sie darauf, die farbigen Kabelstecker an die Anschlussbuchsen gleicher Farbe anzuschließen.

#### Method 2 OPTISCH : Anschließen eines externen Digitalgeräts

Verwenden Sie diese Methode für den Anschluss von Digitalgeräten mit digitaler Audioausgabe, wie Kabelboxen und Satellitenempfänger (Set-Top-Boxen). Mit der Hilfe eines optischen Kabels (nicht mitgeliefert) den optischen Digital Audioeingang am Gerät mit dem optischen Digitalausgang am Receiver verbinden.

⇒ Stellen Sie den **D. IN** Modus ein.

- 📄 Wenn Sie Videobilder über den Kabelanschluss oder den Satellitenempfänger sehen möchten, müssen Sie deren Videoausgang direkt an das Fernsehgerät anschließen.
- 📄 Dieses System unterstützt eine digitale Abtastraten von 32 kHz oder höher von externen digitalen Geräten.
- 📄 Dieses System unterstützt nur DTS und Dolby Digital Audio. MPEG Audio, ein Bitstream Format, wird nicht unterstützt.

### Ein externes Gerät für die Wiedergabe auswählen

Um ein angeschlossenes externes Gerät auszuwählen, die **FUNCTION** Taste drücken. Durch wiederholtes Drücken, wird der Modus in folgender Reihenfolge umgeschaltet : **BD/DVD** → **D. IN** → **AUX** → **FM** → **BT**

## Anschließen an einen Netzwerk Router

Sie können das Gerät mit Hilfe einer der im Folgenden beschriebenen Methoden mit Ihrem Netzwerk Router verbinden.

### Kabelnetzwerk

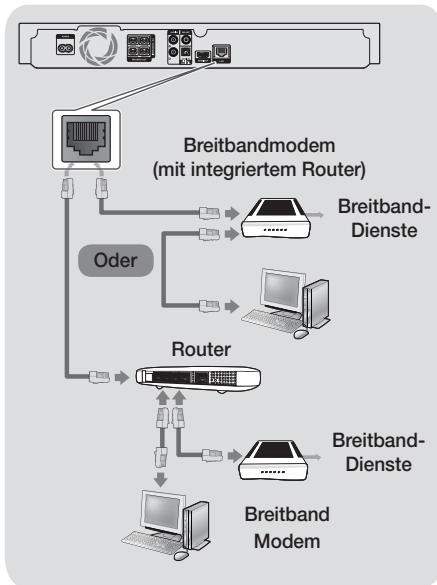

- Die Richtlinien Ihres Router oder Internetanbieters lassen eventuell den Zugriff auf den Samsung Software-Aktualisierungsserver nicht zu. Falls dieser Fall eintritt, setzen Sie sich bitte mit Ihrem Internetanbieter in Verbindung, um weitere Informationen zu erhalten.
- Bei Verwendung von DSL muss die Netzwerkverbindung über einen Router hergestellt werden.
- Versuchen Sie, mit den CAT 7 Kabel eine Verbindung herzustellen.
- Das Gerät kann nicht verwendet werden, wenn die Netzwerkgeschwindigkeit unter 10 Mbps liegt.
- Um die DLNA Funktion nutzen zu können, muss Ihr PC, wie in der Abbildung oben dargestellt, mit einem Netzwerk verbunden sein. Sie können eine Kabel- oder WLAN-Verbindung herstellen.

### Wireless-Netzwerk

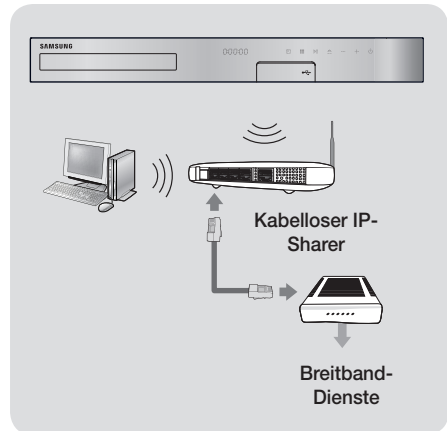

- Wenn der Wi-Fi-Router die DHCP-Funktion unterstützt, kann dieses Gerät eine DHCP oder statische IP-Adresse für den Aufbau einer Netzwerkverbindung verwenden.
- Stellen Sie Ihren Wi-Fi-Router in den Infrastruktur Modus ein. Der Ad-hoc Modus wird nicht unterstützt.
- Das Gerät unterstützt nur die folgenden Verschlüsselungsalgorithmen:
  - WEP(OPEN/SHARED), WPA-PSK(TKIP/AES), WPA2-PSK(TKIP/AES)
- Wählen Sie einen freien Kanal für den Wi-Fi-Router. Wenn der für den WLAN-Router gewählte Kanal gerade von einem anderen Gerät in der Nähe verwendet wird, führt dies zu Interferenzen und einer Kommunikationsstörung.
- Im Gegensatz zu den neuesten Spezifikationen des Wi-Fi Zertifikats unterstützen die Samsung Heimkinosysteme nicht die WEP, TKIP oder TKIP-AES (WPS2 Mixed) Verschlüsselung in Netzwerken, die im 802.11n Modus betrieben werden.
- In WLAN-Netzwerken kann es je nach Betriebsbedingungen (AP-Leistung, Entfernung, Hindernisse, Störungen durch andere Funkgeräte, usw.), zu Interferenzen kommen.

## Ersteinstellungen konfigurieren

- Das Home Menü wird nicht angezeigt, wenn die Ersteinstellungen nicht konfiguriert wurden.
- Bildschirmanzeige dieses Geräts kann sich möglicherweise nach Aktualisierung der Softwareversion ändern.
- Die Schritte für den Zugriff können sich je nach ausgewähltem Menü unterscheiden.

1. Schalten Sie das Fernsehgerät ein, nachdem Sie das Gerät angeschlossen haben und schalten Sie es ein. Wenn Sie das Gerät das erste Mal einschalten, zeigt das Gerät automatisch den **Zurücksetzen** Bildschirm an.
2. Wählen Sie mit den **▲▼** Tasten die gewünschte Sprache aus, und drücken Sie die **☑** Taste.
3. Drücken Sie die **☑** Taste, um das Funktion Setup zu starten.

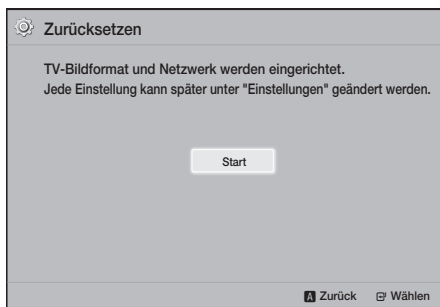

4. Der Bildschirm **TV-Format** wird angezeigt. Wählen Sie mithilfe der **▲▼** Tasten ein TV-Format und drücken Sie anschließend die **☑** Taste. Ihnen stehen vier Möglichkeiten zur Wahl:  
**16:9 Original** - Für Breitbild Fernsehgeräte. Zeigt Breitbandbilder im originalen 16:9 Format und 4:3 Bilder (das alte Standardformat) im 4:3 Pillarbox Format mit schwarzen Rändern auf der linken und rechten Seite an.  
**16:9 Voll** - Für Breitbild Fernsehgeräte. Zeigt Breitbild Bilder im originalen 16:9 Format an und vergrößert Bilder im 4:3 Format so, dass der Bildschirm im 16:9 voll gefüllt ist.  
**4:3 Letterbox** - Für ältere analog Fernsehgeräte mit Standardbildschirm. Zeigt Bilder im 4:3 Format im Vollbildmodus und Bilder mit 16:9 Format im Letterbox Format an, bei dem das Seitenverhältnis von 16:9 beibehalten wird, jedoch über und unter dem Bild schwarze Ränder angezeigt werden.

**4:3 Passend** - Für ältere analog Fernsehgeräte mit Standardbildschirm. Zeigt Bilder im 4:3 Format im Vollbildmodus und Bilder im 16:9 Forma im Pan-Scan Format an, bei dem der linke und rechte Rand des Bildes abgeschnitten und die Mitte des Bildes vertikal vergrößert wird.

5. Der Bildschirm **Netzwerk** wird angezeigt.
  - Stellen Sie bevor Sie beginnen sicher, dass das Gerät an ihren Router angeschlossen ist.
  - Wählen Sie je nach Ihrer Netzwerkumgebung Kabelnetzwerk und WLAN-Netzwerk aus.
  - Wenn Ihr Wireless-Netzwerk durch einen Sicherheitsschlüssel geschützt ist, müssen Sie den Schlüssel eingeben, um eine Netzwerkverbindung herstellen zu können.
  - Wenn Sie ein Netzwerk mit statischen IP-Adressen haben, empfehlen wird **Überspr** zu wählen, indem Sie die **BLAUE (D)** Taste drücken.

☞ Wenn Sie die Netzwerkeinrichtung an dieser Stelle überspringen oder die Konfiguration nicht fehlerfrei funktioniert, können Sie die Netzwerkverbindung zu einem späteren Zeitpunkt einrichten. (Siehe Seite 21)

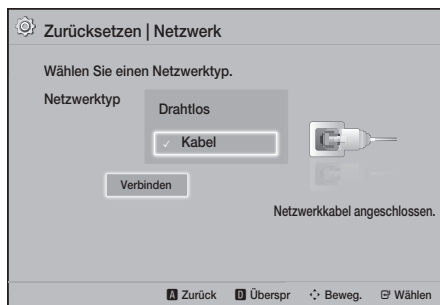

6. Das Gerät überprüft die Netzwerkverbindung und stellt anschließend eine Verbindung zum Netzwerk her. Wenn dieser Vorgang abgeschlossen ist, die **☑** Taste drücken. Der **"Ersteinstellung abgeschlossen"** Bildschirm wird angezeigt und anschließend erscheint der Home Bildschirm.

☞ Wenn Sie den **Zurücksetzen** Bildschirm erneut aufrufen wollen, um Änderungen vorzunehmen, müssen Sie die **Zurücksetzen** Option auswählen. (Siehe Seite 20)

☞ Wenn Sie ein HDMI-Kabel verwenden, um das Gerät an ein Anynet+ (HDMI-CEC) kompatibles Samsung-Fernsehgerät anzuschließen und 1.) Die **Anynet+(HDMI-CEC)** Funktion am Fernsehgerät und dem Gerät auf Ein gestellt haben und 2.) Das Fernsehgerät auf eine vom Gerät unterstützte Sprache eingestellt haben, stellt das Gerät diese Sprache automatisch als die bevorzugte Sprache ein.

# Einstellungen

## Der Home Bildschirm im Überblick

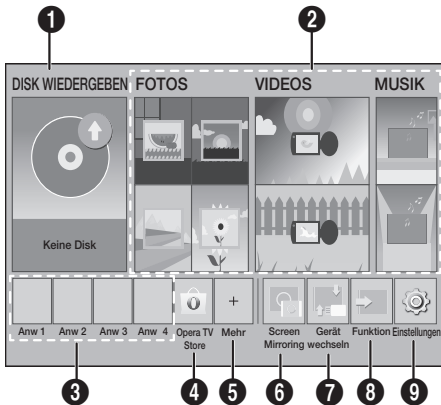

### 1 DISK WIEDERGE BEN

Die sich in der Disk-Lade befindende Disk wird wiedergegeben.

Drücken Sie die Taste , um die Wiedergabe der Disk zu starten.

### 2 FOTOS/VIDEOS/MUSIK

Gibt Videos, Fotos oder Musik von einer Disk, einem USB-Speichergerät, PC oder einem mobilen Gerät wieder.

### 3 Anwendungen

Zugriff auf verschiedene kostenpflichtige oder kostenlose Anwendungen.

### 4 Opera TV Store

Besuchen Sie den Opera TV Store, wo Sie Video und Musik Streaming mit hoher Qualität, Spiele und Anwendungen für soziale Netzwerke finden.

### 5 Mehr

Eine von uns empfohlene Liste nützlicher und beliebter Anwendungen.

 Je nach Land wird diese Menüfunktion eventuell nicht unterstützt.

### 6 Screen Mirroring

Dient zur Einrichtung der drahtlosen Mirroring Funktion zwischen dem Heimkino und dem Smartphone oder Tablet.

### 7 Gerät wechseln

Zeigt eine Liste der an das Hauptgerät angeschlossenen Geräte an. Schalten Sie zu dem gewünschten Gerät.

### 8 Funktion

Dient zum Umschalten auf ein externes Gerät oder Radio und zum Umschalten des Modus für eine Bluetooth Verbindung. Sie können die **FUNCTION** Taste auf der Fernbedienung oder die  Taste am Hauptgerät zum Umschalten des Modus verwenden.

### 9 Einstellungen

Passt verschiedene Funktionen an Ihre persönlichen Vorlieben an.

 Um Video-, Musik- oder Fotodateien von Ihrem PC wiederzugeben bzw. zu betrachten, müssen Sie ihr Heimkino und den PC mit einem Netzwerk verbinden und die DLNA Software muss auf Ihrem PC installiert sein. Siehe Seiten 27 und 30

## Aufrufen des Einstellungen Bildschirms

1. Auf dem Home Bildschirm **Einstellungen** auswählen und anschließend die  Taste drücken. Der Bildschirm **Einstellungen** wird angezeigt.

Einstellungen	
Bild	3D-Einstellungen
Ton	TV-Format : 16:9 Original
Netzwerk	BD Wise : Aus
System	Auflösung : Auto
Sprache	Film-Bildfrequenz (24 F/s) : Aus
Sicherheit	HDMI-Farbformat : Auto
Allgemein	HDMI-Deep Color : Aus
Unterstützung	Progressiver Modus : Auto

2. Den Zugriff auf die Menüs, Untermenüs und Optionen auf dem **Einstellungen** Bildschirm, können Sie der nachfolgenden Darstellung der Fernbedienung entnehmen. (Siehe Seite 17)

 Wenn nach Betätigung der Stopp Taste des Geräts das Gerät länger als 5 Minuten nicht benutzt wird, schaltet sich automatisch der Bildschirmschoner ein. Wenn sich das Gerät länger als 20 Minuten im Bildschirmschonermodus befindet, wird er automatisch ausgeschaltet.

## Im Einstellungs Menü verwendete Fernbedienungstasten

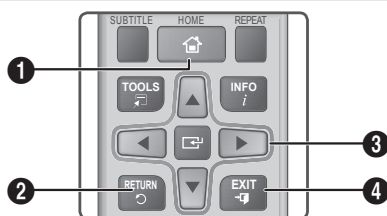

1	<b>HOME</b> Taste : Drücken, um den Home Bildschirm aufzurufen.
2	<b>RETURN</b> Taste : Zum vorherigen Menü zurückkehren
3	<b>ENTER</b> / <b>RICHTUNGSTASTEN</b> Taste : <ul style="list-style-type: none"> <li>Mit Hilfe der <b>▲▼◀▶</b> Tasten können Sie den Cursor bewegen oder eine Position auswählen.</li> <li>Drücken Sie die <b>ENTER</b> Taste, um die ausgewählte Position zu aktivieren oder um eine Einstellung zu bestätigen.</li> </ul>
4	<b>EXIT</b> Taste : Verlassen des Menüs.

### Ausführliche Funktionsinformationen

Jede **Einstellungen** Funktion, Menüposition und individuelle Option wird ausführlich auf dem Bildschirm erklärt. Um sich eine Erklärung anzeigen zu lassen, verwenden Sie bitte die **▲▼◀▶** Tasten, um eine Funktion, Menüposition oder Option auszuwählen. Die Erklärung wird für gewöhnlich am unteren Bildschirmrand angezeigt.

Eine Kurzbeschreibung für jede **Einstellungen** Funktion beginnt auf dieser Seite. Zusätzliche Informationen über einige der Funktionen befinden sich ebenfalls im Anhang dieser Anleitung.

## Einstellungen Menüfunktionen

### Bild

#### 3D-Einstellungen

Einrichten der 3D Funktionen.

✓ **3D Blu-ray-Wiedergabemod.**: Sie können auswählen, ob eine Blu-ray Disk mit 3D-Inhalten im 3D-Modus wiedergeben soll. Wenn Sie zum Home Menü wechseln, während Sie sich im 3D Modus befinden, wird automatisch in den 2D Modus umgeschaltet.

✓ **Bildgröße**: Geben Sie die Größe des an das Gerät angeschlossenen Fernsehgeräts ein. Das Gerät stellt die 3D Ausgabe automatisch auf die Bildschirmgröße des Fernsehgeräts ein.

Lesen Sie die Gesundheits- und Sicherheitshinweise sorgfältig durch, bevor Sie 3D Inhalte ansehen. (Siehe Seite 3)

#### TV-Format

Mit dieser Funktion kann die Bildausgabe des Geräts an die Bildschirmgröße Ihres Fernsehgeräts angepasst werden. (Siehe Seite 40)

#### BD Wise

**BD Wise** ist Samsungs neueste Geräte-Anschlussfunktion. Wenn Sie ein Samsung Gerät und ein Samsung-Fernsehgerät mit **BD Wise** über HDMI aneinander anschließen und **BD Wise** auf beiden Geräten aktiviert ist, gibt das Gerät das Video mit der Videoauflösung und der Bildfrequenz der Blu-ray/DVD-Disk wieder.

#### Auflösung

Mit dieser Funktion können Sie die Auflösung des HDMI Videosignals auf **BD Wise, Auto, 1080p, 1080i, 720p oder 576p/480p** einstellen. Die Zahl zeigt die Anzahl der Zeilen des Videos pro Bild an. Das i und das p stehen für interlace scan (Zeilenprungverfahren) und progressive scan (progressive Abtastung). Je mehr Zeilen, desto höher die Qualität.

#### Film-Bildfrequenz (24 F/s)

Wenn die **Film-Bildfrequenz (24 F/s)** Funktion auf **Auto** eingestellt wird, wird die HDMI-Ausgabe des Geräts für eine bessere Bildqualität auf 24 Bilder pro Sekunde eingestellt, wenn ein 24 fps fähiges Fernsehgerät angeschlossen ist.

- Die **Film-Bildfrequenz (24 F/s)** Funktion kann nur auf Fernsehgeräten verwendet werden, die diese Bildfrequenz unterstützen.
- Film-Bildfrequenz steht nur zur Verfügung, wenn sich das Gerät im Modus für die HDMI 1080i oder 1080p Ausgabeauflösung befindet.

# Einstellungen

## HDMI-Farbformat

Hier kann das Farbraumformat für die HDMI-Wiedergabe an die Möglichkeiten des angeschlossenen Geräts (Fernsehergerät, Bildschirm, usw.) angepasst werden.

## HDMI-Deep Color

Mit dieser Option können Videos über die HDMI OUT Buchse mit der Deep Colour Farbtiefe wiedergegeben werden. Deep Color bietet genauere Farbwiedergabe mit höherer Farbtiefe.

## Progressiver Modus

Mit dieser Funktion kann die Bildqualität bei der Wiedergabe von DVDs verbessert werden.

## Ton

### Lautsprechereinstellung

Sie können die folgenden Lautsprechereinstellungen vornehmen und den Lautsprechertest ein- und ausschalten, um die Lautsprecher zu testen.

- ✓ **Pegel:** Sie können die relative Lautstärke des Lautsprechers zwischen 6dB bis -6dB einstellen. Wenn Sie zum Beispiel tiefe Bässe mögen, können Sie die Lautstärke des Subwoofers um 6dB erhöhen.
- ✓ **Entfernung:** Sie können die relative Entfernung von jedem Lautsprecher zur Hörposition auf bis zu 9 m einstellen. Je größer der Abstand, desto lauter tönt der Lautsprecher.
- ✓ **Lautsprechertest:** Sie können die **Lautsprechertest** Funktion ausführen, um Ihre Einstellungen zu testen. Wenn **Lautsprechertest** auf **Ein** eingestellt wird, wird **Lautsprechertest** eingeschaltet. Wird diese Option auf **Aus** gesetzt wird sie ausgeschaltet.

### Lautsprecher auswählen

Hier können Sie einstellen, ob Sie die Lautsprecher des Fernsehgeräts oder die des Heimkinos aktivieren möchten.

## Equalizer-Modus

Schalten Sie den **Equalizer-Modus** ein, um den Equalizer nutzen zu können.

### Equalizer-Einstell.

Hier können Sie den Equalizer einstellen.

-  **Equalizer-Einstell.** erscheint nur, wenn **Equalizer-Modus** auf **Ein** gestellt ist.

## Audioausgabekanal

Hier können Sie einstellen, den Ton vom Fernsehgerät auf die Lautsprecher des Heimkinos umzuleiten. Erfordert eine HDMI-Verbindung und ein **Audioausgabekanal** (ARC) kompatibles Fernsehgerät.

- Wenn **Audioausgabekanal** auf **Ein** gesetzt ist und das Gerät über ein HDMI-Kabel an das Fernsehgerät angeschlossen ist, funktioniert der digitale optische Eingang nicht.
- Wenn **Audioausgabekanal** auf **Auto** eingestellt ist und das Gerät über ein HDMI-Kabel an das Fernsehgerät angeschlossen ist, wird ARC und der digitale optische Eingang automatisch ausgewählt.

## Digital-Ausgang

Mit dieser Funktion können Sie den **Digital-Ausgang** an die Möglichkeiten des an das Gerät angeschlossenen AV-Receivers anpassen. Für weitere Einzelheiten, schlagen Sie bitte in der Auswahltable für den Digitalausgang nach. (Siehe Seite 45.)

## Dynamikumfangsteuerung

Mit dieser Funktion können Sie die Dynamikumfangsteuerung auf Dolby Digital, Dolby Digital Plus, und Dolby TrueHD Audio anwenden.

- ✓ **Auto:** Steuert automatisch den Dynamikumfang von Dolby TrueHD Audio auf Grundlage der Informationen im Dolby TrueHD Soundtrack. Schaltet ebenfalls die Dynamikumfangsteuerung für Digital und Dolby Digital Plus aus.
- ✓ **Aus:** Der Dynamikumfang wird nicht komprimiert und Sie hören den Originalklang.
- ✓ **Ein:** Schaltet die Dynamikumfangsteuerung für alle drei Dolby Formate ein. Leisere Töne werden verstärkt und die Lautstärke von lauten Tönen wird reduziert.

## Downmix-Modus

Mit dieser Einstellung können Sie Methode zum Heruntermischen von Mehrkanalton auswählen, die mit Ihrem Stereo System kompatibel ist. Sie können wählen, ob das Gerät auf **Normal-Stereo** oder auf **Surround-kompatibel** heruntermischen soll.

## Audio-Sync

Wenn das Gerät an einen Digitalfernsehergerät angeschlossen ist, können Sie die Audioverzögerung einstellen, so dass die Audiowiedergabe mit dem Videobild synchron ist. Die Verzögerungszeit kann 0 und 300 Millisekunden eingestellt werden.

## Netzwerk

### Netzwerkeinstellungen

Mit dieser Funktion können Sie die Netzwerkverbindung konfigurieren, damit Sie Funktionen, wie Internetdienste oder DLNA Wi-Fi nutzen und Software Aktualisierungen durchführen können.

### Netzwerktest

Mit dieser Funktion können Sie Konfiguration des Internetprotokolls auf fehlerfreie Funktion prüfen.

### Netzwerkstatus

Hiermit können Sie den aktuellen Zustand der Netzwerk- und Internetverbindung prüfen.

### Wi-Fi-Direkt

Mit dieser Funktion können Sie ein **Wi-Fi-Direkt** Gerät an Ihr Gerät über ein Peer-to-Peer Netzwerk anschließen, ohne das Sie einen Wi-Fi-Router benötigen. Beachten Sie, dass wenn das Gerät an ein Wireless-Netzwerk angeschlossen ist die Verbindung unterbrochen werden kann, wenn Sie **Wi-Fi-Direkt** benutzen. (Siehe Seite 25.)

-  Text Dateien mit Dateierweiterungen wie .TXT oder DOC werden nicht angezeigt, wenn Sie die **Wi-Fi-Direkt** Funktion verwenden.

### Screen Mirroring

Die **Screen Mirroring** Funktion ermöglicht es den Bildschirm Ihres Smartphones oder Smart Device auf dem an das Heimkino angeschlossene Fernsehgerät anzuzeigen. (Siehe Seite 39.)

### Gerätename

Hier können Sie dem Gerät einen Namen zur Identifizierung geben. Verwenden Sie diesen Namen, um dieses Gerät zu identifizieren, wenn Sie externe Wi-Fi Geräte (Smartphones, Tablets, usw.) an dieses Gerät anschließen.

### BD-Live Internet-Verbindung

Hier können Sie die Internetverbindung für den BD-Live Dienst erlauben oder untersagen.

## System

### Zurücksetzen

Mit dieser Funktion können Sie die **Zurücksetzen** Prozedur erneut ausführen. (Siehe Seite 15)

### Schnellstart

Sie können den Einschaltvorgang verkürzen, indem Sie die zum Hochfahren benötigte Zeit verkürzen.

-  Wenn diese Funktion auf **Ein** gestellt ist, ist der Stromverbrauch im Standby-Modus höher. (Ca. 12W ~ 20W)

### Anynet+ (HDMI-CEC)

Bei Anynet+ handelt es sich um eine nützliche Funktion, die den vernetzten Betrieb mit anderen Samsung Geräten zur Verfügung stellt, die über die Anynet+ Funktion verfügen. Um diese Funktion zu nutzen, müssen Sie dieses Gerät mithilfe eines HDMI-Kabels an ein Samsung Fernsehgerät mit Anynet+ Funktion anschließen.

### BD-Datenmanagement

Mit dieser Funktion können Sie Inhalte verwalten, die Sie über eine Blu-ray Disk heruntergeladen haben, die den BD-LIVE Dienst unterstützt. Sie können die Informationen über das von Ihnen für die BD-Live Datenspeicherung verwendete USB-Gerät einschließlich des Speicherplatzes anzeigen lassen. Sie können ebenfalls BD-Live Daten löschen und das Gerät ändern.

### DivX® Video On Demand

Anzeige von DivX® VOD-Registrierungscodes, um DivX® VOD-Inhalt zu erwerben und wiedergeben.

## Sprache

Mit dieser Funktion können die Sprache auswählen, in der das **Bildschirmmenü**, **Diskmenü**, usw. angezeigt werden soll.

- Die ausgewählte Sprache wird nur dann erscheinen, wenn sie auf der Disk unterstützt wird.



# Einstellungen

## Sicherheit

Die voreingestellte PIN lautet 0000. Geben Sie die voreingestellte PIN für den Zugriff auf die Sicherheitsfunktion ein, wenn Sie keine eigene PIN erstellt haben.

## BD-Sicherungsstufe

Verhindert die Wiedergabe von Blu-ray-Disks mit festgelegter Altersbeschränkung, bis die PIN eingegeben wurde.

## DVD-Sicherungsstufe

Verhindert die Wiedergabe von DVDs mit festgelegter Altersbeschränkung, bis die PIN eingegeben wird.

## PIN ändern

Ändern der 4-stelligen PIN für den Zugriff auf Sicherheitsfunktionen.

## Allgemein

### Zeitzone

Sie können die ihrer Region entsprechende Zeitzone einstellen.

## Unterstützung

### Software-Update

Für weitere Informationen über diese Funktion finden Sie auf Seite 26.

### Samsung kontaktieren

Hier erhalten Sie Kontaktinformationen, wenn Sie Hilfe für Ihr Gerät benötigen.

### Vertragsbedingungen

Zeigt Haftungsausschlussklausel bezüglich des Inhalt und der Dienste Dritter an.

### Zurücksetzen

Setzt alle Einstellungen bis auf die Netzwerkeinstellungen auf die Voreinstellungen zurück. Sie müssen den PIN-Code eingeben. Die voreingestellte PIN lautet 0000.

## Radio Einrichten

- Um Radio hören zu können, müssen Sie die mitgelieferte UKW-Antenne anschließen.

## Bedienen des Radios mit der Fernbedienung

1. Drücken Sie die **FUNCTION** Taste, um **FM** auszuwählen.
2. Stellen Sie den gewünschten Sender ein.
  - **Gespeicherter Sender 1** : Drücken Sie die **[ ]** Taste, um **PRESET** auszuwählen und drücken Sie anschließend die **TUNING UP, DOWN** Taste, um einen gespeicherten Sender aufzurufen.
    - Bevor Sie voreingestellte Sender aufrufen können, müssen Sie die Sender im Gerät abspeichern.
  - **Manuelle Sendersuche** : Drücken Sie die **[ ]** Taste, um **MANUAL** auszuwählen und drücken Sie anschließend die **TUNING UP, DOWN** Taste, um das Frequenzband nach oben oder unten zu durchlaufen.
  - **Automatische Sendersuche** : Drücken Sie die **[ ]** Taste, um **MANUAL** auszuwählen und anschließend für ein paar Sekunden die **TUNING UP, DOWN** Taste, um das Frequenzband automatisch zu durchsuchen.

## Mono oder Stereo einstellen

Drücken die **MO/ST** Taste.

- Jedes Mal, wenn Sie die Taste drücken wird zwischen **STEREO** und **MONO** Empfang umgeschaltet.
- An Orten mit schlechtem Empfang, können Sie **MONO** einstellen, einen klaren, rauschfreien Empfang zu erhalten.

## Sender voreinstellen

Beispiel : Speichern des Senders FM 89.10.

1. Drücken Sie die **FUNCTION** Taste, um **FM** auszuwählen.
2. Drücken Sie die **TUNING UP, DOWN** Taste, um durch die FM-Frequenzen zu durchlaufen und wählen Sie <89.10>.
3. Drücken Sie die **TUNER MEMORY** Taste (die gelbe **C** Taste am unteren Rand der Fernbedienung).
4. Drücken Sie innerhalb von 5 Sekunden die **TUNER MEMORY** Taste erneut. Der Sender wird gespeichert.

 Wenn Sie die **TUNER MEMORY** Taste wiederholt drücken ohne den Sender zu wechseln, kann der gespeicherte Sender überschrieben werden.

5. Zur Voreinstellung eines anderen Senders wiederholen Sie bitte Schritte 2 bis 4.

- Um einen gespeicherten Sender einzustellen, die **TUNING UP, DOWN** Taste drücken.

📎 Um alle gespeicherten Radiosender zu lösen, die **TITLE MENU** im manuellen Radiomodus ca. für 5 Sekunden drücken, bis **DEFAULT PRESET** auf der Anzeige erscheint.

## Radiosendungen aufzeichnen

Sie können Radiosendungen auf ein angeschlossenes USB-Speichergerät aufzeichnen.

1. Schließen Sie ein USB-Gerät an den USB-Anschluss auf der Vorderseite des Geräts an.
2. Drücken Sie die **FUNCTION** Taste, um **FM** auszuwählen und betätigen anschließend einer der **TUNING UP, DOWN** Tasten, um den Sender auszuwählen, den Sie aufzeichnen möchten.
3. Drücken Sie die **ROTE (A)** Taste, um die Aufnahme zu starten. Die Aufnahme wird gestartet.
  - Die aufgezeichnete Zeit wird auf der linken Seite und die dem freien Speicherplatz auf dem USB-Gerät entsprechende verbleibende Aufnahmezeit auf der rechten Seite angezeigt.
4. Drücken Sie die **EXIT** Taste, um die Aufnahme zu beenden. Die Aufnahme wird beendet und als mp3-Datei gespeichert. Um die Aufnahme wiederzugeben, schlagen Sie bitte unter "Wiedergabe von Dateien auf einem USB-Gerät" nach.

- 📎 Die aufgezeichnete Datei wird im Ordner **Tuner** gespeichert, der automatisch erstellt wurde.
- 📎 Während eine Radiosendung aufgezeichnet wird, können nur die Tasten **🔊** (ÖFFNEN/SCHLIESSEN), **🔌** (NETZSCHALTER), **EXIT**, **MUTE** und **VOL +/-** bedient werden.
- 📎 Wenn Sie während der Aufnahme keine Taste drücken, wird der Bildschirmschoner aktiviert.
- 📎 Klangeffekte, wie DSP, EQ, usw. werden bei der Aufzeichnung einer Radiosendung nicht aufgenommen.
- 📎 Die Radiosendung wird mit einem fest eingestellten Aufnahmepegel aufgezeichnet, auch wenn Sie während der Aufnahme die Lautstärke ändern oder die **MUTE** Taste drücken.
- 📎 Wenn Sie während der Aufnahme das USB-Gerät entfernen oder das Netzkabel ziehen, kann der bereits aufgezeichnete Teil nicht wiedergegeben werden.
- 📎 Die Aufnahme wird nicht gestartet, wenn der verbleibende freie Speicherplatz auf dem USB-Speichergerät weniger als 2MB beträgt.
- 📎 Wenn das USB-Gerät entfernt wird oder nur unzureichender Speicherplatz (unter 2 MB) zur Verfügung steht, wird eine entsprechende Meldung angezeigt und die Aufnahme wird beendet.

## Über RDS-Sender

### Verwenden von RDS (Radio Data System) für den Empfang von UKW-Sendern UKW-Sender

RDS ermöglicht es Radiostationen ein zusätzliches Signal neben den regulären Programmsignalen zu senden.

Dazu gehören beispielsweise Informationen über den Sendernamen oder die Art des Radioprogramms, wie etwa Sport oder Musik usw.

Wenn Sie eine Radiostation mit RDS-Dienst gewählt haben, erscheint das RDS-Symbol auf der Anzeige.

### Beschreibung der RDS-Funktion

- **PTY (Programmtyp):** Zeigt den Programmtyp an, der gerade wiedergegeben wird.
  - **PS NAME (Program Service Name) :** Zeigt den Namen der Radiostation an und besteht aus 8 Zeichen.
  - **RT (Radio Text) :** Dekodiert die vom Sender übertragenen Texte (wenn vorhanden) und besteht aus maximal 64 Zeichen.
  - **CT (Clock (Time Uhrzeit)):** Dekodiert die Echtzeit aus der Radiofrequenz. Einige Radiostationen übertragen eventuelle keine PTY, RT oder CT Informationen. Deswegen können diese Informationen nicht immer angezeigt werden.
  - **TA (Verkehrsdurchsage):** TA ON/OFF zeigt an, dass die Verkehrsdurchsage gerade läuft.
- 📎 RDS funktioniert möglicherweise nicht richtig, wenn die gewählte Station RDS-Signale nicht korrekt übermittelt oder das Signal schwach ist.

# Einstellungen

## Anzeigen der RDS-Signale

Sie können die von der Station gesendeten RDS-Signale auf dem Display ablesen.

Betätigen Sie die Taste **RDS DISPLAY** während Sie eine Radiostation hören.

- Bei jeder Betätigung der Taste ändert sich die Anzeige um Ihnen folgende Informationen anzuzeigen: PS NAME → RT → CT → Frequenz

<b>PS (Programmdienst)</b>	Während des Suchvorgangs, erscheint <PS NAME> und anschließend werden die Sendernamen angezeigt. <NO PS> erscheint, wenn kein Signal gesendet wird.
<b>RT (RadioText)</b>	Während des Suchvorgangs erscheint <RT> und anschließend werden die von der Radiostation gesendeten Mitteilungen angezeigt. <NO RT> erscheint wenn kein Signal gesendet wird.
<b>Frequenz</b>	Senderfrequenz (kein-RDS-Service)

## Über auf dem Bildschirm angezeigte Zeichen

Wenn im Bildschirm PS, oder RT-Signale angezeigt werden, werden die folgenden Zeichen verwendet.

- Das Display-Fenster unterscheidet nicht zwischen Groß- und Kleinbuchstaben. Es werden nur Großbuchstaben verwendet.
- Die Anzeige kann keine akzentuierten Buchstaben darstellen. So kann <A,> beispielsweise für akzentuierte <A's> stehen, wie <Á, Â, Ã, Ä, Å und Ä.>

## PTY (Program-Typ) Anzeige und

### PTY-SEARCH Funktion

Einer der Vorteile des RDS-Service ist dass Sie eine besondere Art vom Programm von der vor eingestellten Kanälen durch das Angeben der PTY-Codes ausfindig machen können.

## Programmsuche mithilfe der PTY-Codes

- **Bevor Sie beginnen!**
  - PTY Suche gilt für alle programmierte Sender.
  - Um den Suchvorgang vorzeitig abzubrechen, während der Suche die **[STOP]** Taste drücken.
  - Es gibt eine Zeitbegrenzung für die folgende Schritte. Wenn die Einstellung vor ihrer Beendigung abgebrochen wird, starten Sie nochmals mit Schritt 1.

- Wenn Sie eine Taste auf der Hauptfernbedienung drücken. Achten Sie darauf dass Sie für die Auswahl des UKW Senders die Hauptfernbedienung benutzen.



1. Betätigen Sie die Taste **PTY SEARCH**, während Sie einen UKW-Sender hören.
2. Drücken Sie die Taste **PTY-** oder **PTY+** bis der gewünschte PTY-Code auf dem Bildschirm angezeigt wird.
  - Auf dem Bildschirm auf der rechten Seite werden die beschriebenen PTY-Codes angezeigt.
3. Drücken Sie die Taste **PTY SEARCH** erneut, während der gewünschte PTY-Code auf dem Bildschirm noch angezeigt wird.
  - Das Center-Lautsprecher Gerät sucht nach 15 programmierten Sendern, stoppt wenn einen ausgewählte Sender erkannt wurde, und stellt diesen Sender ein.

## Konfiguration des Netzwerks

Wenn Sie dieses Gerät an ein Netzwerk anschließen, können Sie auf dem Netzwerk basierende Anwendungen und Funktionen, wie BD-LIVE verwenden sowie die Software des Geräts aktualisieren.

## Konfigurieren Ihrer Netzwerkverbindung

Um mit der Konfiguration der Netzwerkverbindung zu beginnen, folgen Sie diesen Schritten:

1. Wählen Sie auf dem Home Bildschirm **Einstellungen**, und drücken Sie die **[OK]** Taste.
2. Wählen Sie **Netzwerk** und drücken Sie die **[OK]** Taste.
3. Wählen Sie **Netzwerkeinstellungen** und drücken Sie die **[OK]** Taste.
4. Fahren Sie weiter unten mit den Anweisungen für Kabelnetzwerke fort oder gehen Sie zu den Anweisungen für drahtlose Netzwerke rechts auf der nächsten Seite.

## Kabelnetzwerk

### Kabel – Automatisch

Nachdem Sie die obigen Schritte 1 bis 3 befolgt haben:

1. Ändern Sie im **Netzwerkeinstellungen** Bildschirm **Netzwerktyp** auf **Kabel**. Wählen Sie anschließend **Verbinden** und drücken Sie die Taste. Das Gerät erkennt den Kabelanschluss, überprüft die Netzwerkverbindung und stellt anschließend eine Verbindung mit dem Netzwerk her.
2. Wenn dies erfolgt ist, **OK** markieren und anschließend die Taste drücken.

### Kabel Manuell

Wenn Sie über eine statische IP-Adresse verfügen oder die automatische Einstellung nicht funktioniert, müssen Sie die Werte für die **Netzwerkeinstellungen** manuell eingeben.

Nachdem Sie die obigen Schritte 1 bis 3 befolgt haben:

1. Ändern Sie im **Netzwerkeinstellungen** Bildschirm **Netzwerktyp** auf **Kabel**. Wählen Sie anschließend **Verbinden** und drücken Sie dann die Taste. Das Gerät sucht nach einem Netzwerk und zeigt anschließend die Verbindungsaufbau fehlgeschlagen Meldung an.

Wenn Sie Ihr Heimkino ohne Kabel an das Netzwerk anschließen können, wählen Sie in diesem Schritt Change Network aus und ändern Sie Network Type auf Wireless. Fahren Sie anschließend mit den Anweisungen für kabellose Netzwerke auf dieser Seite fort.

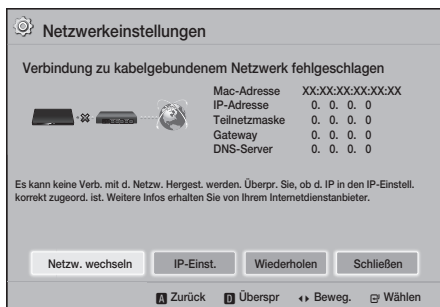

2. Mithilfe der Tasten **IP-Einst.** auswählen und die Taste drücken. Der Bildschirm **IP-Einst.** wird angezeigt.
3. Wählen Sie das Feld **IP-Einstell.** und setzen Sie es auf **Manuell eingeben**.

4. Wählen Sie einen einzugebenden Wert aus (z. B. **IP-Adresse**) und drücken Sie die Taste. Verwenden Sie die Nummerntasten auf Fernbedienung, um die Ziffern für den Parameter einzugeben. Sie können die Ziffern ebenfalls mit den eingeben. Verwenden Sie die Tasten auf der Fernbedienung, um von Eingabefeld zu Eingabefeld zu wechseln. Wenn die Eingabe für einen Wert abgeschlossen ist, die Taste drücken.
5. Drücken Sie die oder Taste, um zu einem anderen Parameter zu wechseln und geben Sie die Ziffern für diesen Parameter wie unter Schritt 4 beschrieben ein.
6. Wiederholen Sie die Schritte 4 und 5, bis Sie die Parameter in alle Felder eingetragen haben.
  - Die Netzwerk Parameter können Sie bei ihrem Internetdienstanbieter erfragen.
7. Nachdem Sie alle Werte für die Parameter eingegeben haben, **Zurück** () auswählen und anschließend die Taste drücken. Das Heimkino überprüft die Netzwerkverbindung und stellt anschließend eine Verbindung zum Netzwerk her.

## Wireless-Netzwerk

Eine drahtlose Netzwerkverbindung kann auf drei Arten eingerichtet werden:

- WLAN Automatisch
- WLAN Manuell
- WPS(PBC)

Bevor Sie die kabellose Netzwerkverbindung konfigurieren, muss jedes an das Gerät angeschlossene kabellose Netzwerkgerät oder, falls zutreffend, die aktuelle Kabelverbindung des Geräts getrennt werden.

### Drahtlos - Automatisch

Folgen Sie den Schritten 1 bis 3 unter "Konfigurieren Ihrer Netzwerkverbindung". (Siehe Seite 22)

1. Ändern Sie im **Netzwerkeinstellungen** Bildschirm **Netzwerktyp** auf **Drahtlos**. Das Gerät sucht nach verfügbaren Netzwerken und zeigt diese in einer Liste an.

# Einstellungen

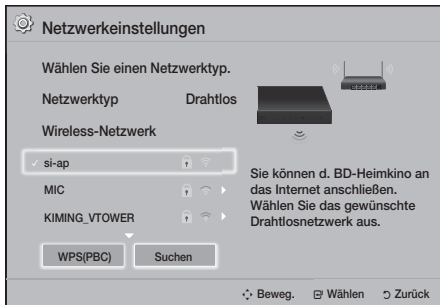

2. Wählen Sie das gewünschte Netzwerk aus und drücken Sie anschließend die **OK** Taste.
3. Geben Sie im **Sicherheitscode** Bildschirm den Sicherheitscode des oder das Passwort des Netzwerks ein. Geben Sie die Nummern direkt mithilfe der Tasten auf der Fernbedienung ein. Geben Sie einen Buchstaben ein, indem Sie ihn mithilfe der **▲▼◀▶** Tasten markieren und anschließend die **OK** Taste drücken.
4. Wenn die Einstellungen abgeschlossen sind, **Fertig** auswählen und anschließend die **OK** Taste drücken. Das Gerät überprüft die Netzwerkverbindung und stellt anschließend eine Verbindung zum Netzwerk her.

 Der Sicherheitscode oder das Passwort können Sie einem der Setup-Bildschirme entnehmen, die Sie bei der Konfiguration Ihres Modems oder Routers benutzt haben.

## Drahtlos Manuell

Wenn Sie über eine statische IP-Adresse verfügen oder die automatische Einstellung nicht funktioniert, müssen Sie die Werte für die **Netzwerkeinstellungen** manuell eingeben.

Folgen Sie den Schritten 1 bis 3 unter "Konfigurieren Ihrer Netzwerkverbindung". (Siehe Seite 22)

1. Ändern Sie im **Netzwerkeinstellungen** Bildschirm **Netzwerktyp** auf **Drahtlos**. Das Gerät sucht nach verfügbaren Netzwerken und zeigt diese in einer Liste an.
2. Blättern Sie durch die Liste, wählen das gewünschte Netzwerk oder **Netzwerk hinzufügen** aus und drücken Sie anschließend die **OK** Taste.
3. Wenn Sie in Schritt 2 ein Netzwerk ausgewählt haben, fahren Sie bitte mit Schritt 6 fort. Wenn Sie **Netzwerk hinzufügen** gewählt haben, fahren Sie bitte mit Schritt 4 fort.

4. Geben Sie den Namen des drahtlosen Netzwerks oder des Wi-Fi-Routers ein.
  - Geben Sie die Nummern direkt mithilfe der Tasten auf der Fernbedienung ein.
  - Geben Sie einen Buchstaben ein, indem Sie ihn mithilfe der **▲▼◀▶** Tasten markieren und anschließend die **OK** Taste drücken.
  - Um Großbuchstaben einzugeben (oder um zu Kleinbuchstaben zurückzukehren), **⇧** wählen und dann die **OK** Taste drücken.
  - Um Symbole und Satzzeichen einzugeben, **123#&** auswählen und anschließend die **OK** Taste drücken. Um erneut Buchstaben anzuzeigen, die **123#&** wählen und dann die **OK** Taste drücken.Wenn die Einstellungen abgeschlossen sind, **Fertig** auswählen und anschließend die **OK** Taste drücken.
5. Auf dem angezeigten **Sicherheitsmethode** Bildschirm mithilfe der **▲▼** Tasten die Sicherheitsmethode für das Netzwerk auswählen und die **OK** Taste drücken. Geben Sie auf dem nächsten Bildschirm Ihren Sicherheitscode oder das Passwort ein für das Netzwerk ein.
  - Geben Sie die Nummern direkt mithilfe der Tasten auf der Fernbedienung ein.
  - Geben Sie einen Buchstaben ein, indem Sie ihn mithilfe der **▲▼◀▶** Tasten markieren und anschließend die **OK** Taste drücken.Wenn die Einstellungen abgeschlossen sind, **Fertig** auswählen und anschließend die **OK** Taste drücken. Das Gerät sucht nach dem Netzwerk.
6. Der Netzwerkverbindung fehlgeschlagen Bildschirm erscheint. Mithilfe der **◀▶** Tasten **IP-Einst.** auswählen und die **OK** Taste drücken.
7. Wählen Sie das Feld **IP-Einstell.** und setzen Sie es auf **Manuell eingeben**.
8. Wählen Sie einen einzugebenden Netzwerkparameter aus (z. B. **IP-Adresse**) und drücken Sie die **OK** Taste. Verwenden Sie die Nummertasten auf Fernbedienung, um die Ziffern für die Parameter einzugeben. Sie können die Ziffern ebenfalls mit den **▲▼** eingeben. Verwenden Sie die **◀▶** Tasten auf der Fernbedienung, um von Eingabefeld zu Eingabefeld zu wechseln. Wenn die Eingabe für einen Wert abgeschlossen ist, die **OK** Taste drücken.
9. Drücken Sie die **▲** oder **▼** Taste, um zu einem anderen Parameter zu wechseln und geben Sie die Ziffern für diesen Parameter wie unter Schritt 8 beschrieben ein.
10. Wiederholen Sie die Schritte 8 und 9, bis Sie die Parameter in alle Felder eingetragen haben.

☞ Die Netzwerk Parameter können Sie bei ihrem Internetdienstanbieter erfragen.

11. Wenn die Einstellungen abgeschlossen sind **Zurück** (↶) auswählen und anschließend die **OK** Taste drücken. Der Bildschirm **Sicherheitscode** wird angezeigt.
12. Geben Sie im **Sicherheitscode** Bildschirm Ihren Sicherheitscode oder das Passwort für das Netzwerk ein. Geben Sie die Nummern direkt mithilfe der Tasten auf der Fernbedienung ein. Geben Sie einen Buchstaben ein, indem Sie ihn mithilfe der **▲▼◀▶**-Tasten markieren und anschließend die **OK** Taste drücken.
13. Wenn die Eingabe abgeschlossen ist, auf der rechten Bildschirmseite **Fertig** auswählen und anschließend die **OK** Taste drücken. Das Gerät überprüft die Netzwerkverbindung und stellt anschließend eine Verbindung zum Netzwerk her.
14. Nachdem das Heimkino das Netzwerk verifiziert hat, **OK** auswählen und anschließend die **OK** Taste drücken.

☞ Sie können ebenfalls mit der manuellen Netzwerkeinrichtung beginnen, indem Sie zu **Einstellungen > Netzwerk > Netzwerkstatus** gehen.

#### □ WPS(PBC)

Einer der einfachsten Wege die WLAN-Verbindung einzurichten, besteht in der Verwendung der **WPS(PBC)** Funktion. Wenn Ihr Wireless Router über eine **WPS(PBC)** Taste verfügt, folgen Sie diesen Schritten:

Folgen Sie den Schritten 1 bis 3 unter "Konfigurieren Ihrer Netzwerkverbindung". (Siehe Seite 22)

1. Ändern Sie im **Netzwerkeinstellungen** Bildschirm **Netzwerktyp** auf **Drahtlos**. Das Gerät sucht nach verfügbaren Netzwerken und zeigt diese in einer Liste an.
2. Blättern Sie durch die Liste, wählen Sie **WPS(PBC)** und drücken Sie die **OK** Taste.
3. Drücken Sie innerhalb von 2 Minuten die **WPS(PBC)** Taste auf Ihrem Router. Das Gerät ruft automatisch alle erforderlichen Netzwerkeinstellungen ab und stellt nach der Verifizierung des Netzwerks eine Verbindung zum Netzwerk her.
4. Nachdem dies erfolgt ist, **OK** markieren und anschließend die **OK** Taste drücken.

☞ Für die WPS Verbindung müssen Sie die Verschlüsselung des Routers auf AES einstellen. Die WEP Verschlüsselung wird für WPS-Verbindungen nicht unterstützt.

## Wi-Fi-Direkt

Die **Wi-Fi-Direkt** Funktion ermöglicht es Ihnen, **Wi-Fi-Direkt** Geräte und alle anderen, ein Peer-to-Peer Netzwerk verwendenden Geräte ohne einen WLAN-Router an dieses Gerät anzuschließen.

☞ Einige **Wi-Fi-Direkt** Geräte unterstützen die DLNA Funktion eventuell nicht, wenn sie über **Wi-Fi-Direkt** angeschlossen sind. Ändern Sie in diesem Fall die Methode der Netzwerkverbindung die Sie für den Verbindungsaufbau zwischen dem Gerät und dem Heimkino verwendet haben.

☞ **Wi-Fi-Direkt** Übertragungen können von Bluetooth-Signalen gestört werden. Wir empfehlen dringend, dass Sie die **Wi-Fi-Direkt** Funktion auf jedem eingeschalteten Gerät ausschalten, bevor Sie die **Bluetooth** Funktion nutzen.

1. Schalten Sie das **Wi-Fi-Direkt** Gerät ein und aktivieren Sie dessen **Wi-Fi-Direkt** Funktion.
2. Wählen Sie auf dem Home Bildschirm **Einstellungen**, und drücken Sie die **OK** Taste.
3. Wählen Sie **Netzwerk** und drücken Sie die **OK** Taste.
4. Wählen Sie **Wi-Fi-Direkt** und drücken Sie die **OK** Taste. Die **Wi-Fi-Direkt** Geräte, mit denen Sie eine Verbindung herstellen können, werden angezeigt.



5. Es stehen drei Wege zur Verfügung, die Wi-Fi-Verbindung abzuschließen:
  - Über das Wi-Fi Gerät.
  - Über dieses Gerät mithilfe von PBC.
  - Über dieses Gerät mithilfe einer PIN.
 Jede dieser Möglichkeiten wird im Folgenden beschrieben.

### Über das Wi-Fi Gerät

1. Folgen Sie auf dem Wi-Fi Gerät den Anweisungen für den Anschluss an ein anderes **Wi-Fi-Direkt** Gerät. Schlagen Sie in der Bedienungsanleitung des Geräts für weitere Anweisungen nach.

# Einstellungen

2. Wenn die Prozedur abgeschlossen ist, sollte auf dem Bildschirm des Fernsehgeräts ein Popup-Fenster mit der Meldung erscheinen, dass ein die **Wi-Fi-Direkt** Funktion unterstützendes Gerät eine Verbindung herstellen möchte. Bestätigen Sie, dass das Gerät von dem die Anfrage stammt zu Ihren Geräten gehört und wählen Sie im Popup-Fenster **Ja** und drücken Sie anschließend zum Zustimmung auf die  Taste.
3. Das Popup-Fenster für den Verbindungsaufbau gefolgt vom Popup-Fenster für die hergestellte Verbindung erscheinen. Wenn das Fenster geschlossen wird, sollte das Gerät auf dem **Wi-Fi-Direkt** Bildschirm als verbunden aufgelistet werden.

- Mit den PBC und PIN Prozeduren werden die Geräte automatisch verbunden.

## Über dieses Gerät mit Hilfe von PBC

1. Wählen Sie das **Wi-Fi-Direkt** Gerät, das Sie an dieses Gerät anschließen möchten und drücken Sie anschließend die  Taste.
2. Das Popup-Fenster für den Verbindungsaufbau gefolgt vom Popup-Fenster für die hergestellte Verbindung erscheinen. Wenn das Fenster geschlossen wird, sollte das Gerät auf dem **Wi-Fi-Direkt** Bildschirm als verbunden aufgelistet werden.

## Über dieses Gerät mit Hilfe einer PIN

1. Wählen Sie das **Wi-Fi-Direkt** Gerät, das Sie an dieses Gerät anschließen möchten und drücken Sie anschließend die  Taste.
2. Das PIN Popup-Fenster erscheint.
3. Notieren Sie den PIN Code in dem Popup-Fenster und tragen Sie ihn in das entsprechende Feld des **Wi-Fi-Direkt** Geräts ein, das Sie anschließen möchten.
4. Das Popup-Fenster für den Verbindungsaufbau gefolgt vom Popup-Fenster für die hergestellte Verbindung erscheinen. Wenn das Fenster geschlossen wird, sollte das Gerät auf dem **Wi-Fi-Direkt** Bildschirm als verbunden aufgelistet werden.







 Die aktuelle Kabel- oder WLAN-Netzwerkverbindung wird unterbrochen, wenn Sie die **Wi-Fi-Direkt** Funktion nutzen.

 Text Dateien mit Dateierweiterungen wie .TXT oder DOC werden nicht angezeigt, wenn Sie die **Wi-Fi-Direkt** Funktion verwenden.

## Aktualisieren der Software

Mit dem **Software-Update** Menü können Sie Software-Updates herunterladen, welche die Leistung des Geräts verbessern oder zusätzliche Dienste zur Verfügung stellen.

- Das Gerät während des Aktualisierungsvorgangs niemals manuell ein oder aus schalten.
- Die Aktualisierung ist beendet, wenn sich das Gerät nach dem Neustart abschaltet. Drücken Sie die **NETZSCHALTER** Taste, um das aktualisierte Gerät einzuschalten.
- Samsung Electronics haftet nicht für Fehlfunktionen des Geräts, die auf eine instabile Internetverbindung oder fahrlässiges Handeln des Benutzers während der Software-Aktualisierung zurückzuführen sind.

1. Wählen Sie im Home Menü **Einstellungen** und drücken Sie die  Taste.
  2. Wählen Sie **Unterstützung** und drücken Sie die  Taste.
  3. Wählen Sie **Software-Update** und drücken Sie die  Taste.
  4. Wählen Sie eine der folgenden Methoden:
    - **Online**
    - **Per USB**
    - **Automatische Update-Meldung**
  5. Drücken Sie die  Taste. Die Anweisungen für jede Methode finden Sie im Folgenden.
-  Wenn Sie das Upgrade während des Herunterladens der Software abbrechen möchten, müssen Sie die  Taste drücken.



## Online

Ihr Gerät muss mit dem Internet verbunden sein, um die **Online** Funktion nutzen zu können. Entfernen Sie bevor Sie starten alle Disks aus dem Gerät.

1. Wählen Sie **Online** und drücken Sie die  Taste. Die Mitteilung über den Verbindungsaufbau mit dem Server erscheint.
2. Wenn eine Aktualisierung verfügbar ist, erscheint eine Popup-Meldung mit der Frage, ob Sie die Aktualisierung durchführen wollen. Wenn Sie **Ja** auswählen, schaltet sich das Gerät automatisch aus und wieder ein und beginnt mit der Aktualisierung.
3. Ein Popup wird erscheinen und Sie über den Fortschritt informieren. Wenn die Aktualisierung abgeschlossen ist, schaltet sich das Gerät erneut automatisch ab.
4. Drücken Sie die **NETZSCHALTER** Taste, um das Gerät einzuschalten.



## Per USB

1. Besuchen Sie die Webseite [www.samsung.com](http://www.samsung.com).
  2. Geben Sie die Modellnummer in das Suchfeld ein. Während der Eingabe der Modellnummer erscheint eine Klappliste mit den Geräten, die der Modellnummer entsprechen.
  3. Klicken Sie in der Klappliste mit der linken Maustaste auf die Modellnummer Ihres Geräts.
  4. Auf der angezeigten Seite **Downloads** anklicken.
  5. Suchen Sie Upgrade-Datei (USB-Typ) in der Spalte Beschreibung. Klicken Sie auf das **ZIP** Symbol in der Spalte Datei Download auf der rechten Seite.
  6. Klicken Sie im Popup-Fenster auf **Send**. Die Datei wird auf Ihren PC heruntergeladen.
  7. Entpacken Sie das Zip-Archiv auf Ihrem Computer. Sie sollten einen eigenen Ordner mit dem gleichen Namen wie die Zip-Datei anlegen.
  8. Den Ordner auf ein USB-Flash-Laufwerk kopieren.
  9. Stellen Sie sicher, dass sich keine Disk im Gerät befindet, und stecken Sie das USB-Flash-Laufwerk in den USB-Anschluss des Geräts.
  10. Im Menü des Geräts nach **Einstellungen > Unterstützung > Software-Update** wechseln.
  11. Wählen Sie **Per USB**.
  12. Das Gerät sucht auf dem USB-Laufwerk nach der Software. Nachdem die Software gefunden wurde, erscheint das Update Aufruf Pop-up.
  13. Wählen Sie **OK**. Das Heimkino schaltet sich aus und wieder ein und beginnt dann mit der Aktualisierung. Nachdem die Aktualisierung abgeschlossen ist, schaltet sich das Heimkino aus.
  14. Drücken Sie die **NETZSCHALTER** Taste, um das Heimkino einzuschalten.
-  Es darf keine Disk im Gerät eingelegt sein, wenn die Software über den USB-Anschluss aktualisiert wird.
-  Überprüfen Sie nach Abschluss der Aktualisierung im Menü **Software-Update** die Software Details.

## Automatische Update-Meldung

Wenn Ihr Gerät an ein Netzwerk angeschlossen ist und die **Automatische Update-Meldung** auf Ein eingestellt ist, teilt Ihnen das Gerät über eine Pop-up-Meldung mit, dass eine neue Softwareversion verfügbar ist.

1. Schalten Sie das Gerät ein.
2. Stellen Sie im **Software-Update** Menü **Automatische Update-Meldung** auf **Ein**. Das Gerät wird Sie über mögliche neue Softwareversionen mittels einer Pop-Up-Nachricht informieren.
3. Um die Firmware zu aktualisieren **Ja** wählen. Das Gerät schaltet sich automatisch aus, wird wieder gestartet und beginnt dann mit der Aktualisierung.
4. Ein Popup wird erscheinen und Sie über den Fortschritt informieren. Wenn die Aktualisierung abgeschlossen ist, schaltet sich das Gerät erneut automatisch ab.
5. Drücken Sie die **NETZSCHALTER** Taste, um das Gerät einzuschalten.

## DLNA einrichten

Mit DLNA können Sie auf Ihrem PC gespeicherte Musik-, Video- und Fotodateien über Ihr Heimkino wiedergeben. Um DLNA verwenden zu können, müssen Sie die DLNA-Software installieren oder auf Ihrem PC installiert haben und das Heimkino über Ihr Heimnetzwerk mit dem PC verbinden (siehe Seite 14).

-  PCs die mit Windows 7 oder Windows 8 betrieben werden, verfügen bereits über die DLNA (Play To) Software.



# Wiedergabe von Inhalten

Ihr Heimkino kann Inhalte von Blu-ray/DVD/CD Disks, USB-Geräten, PCs, Smartphones, Tablets und in Anwendungen wiedergeben.

Um auf Ihrem PC oder Mobilgeräten gespeicherte Inhalte wiederzugeben, müssen Sie den PC oder das mobile Gerät und dieses Gerät an Ihr Netzwerk anschließen. Um Inhalte auf Ihrem PC wiederzugeben, müssen Sie die DLNA Netzwerk Software herunterladen und installieren oder die bereits auf Ihrem Computer vorhandene DLNA Netzwerk Software verwenden.

PCs die mit Windows 7 oder Windows 8 betrieben werden, verfügen bereits über die DLNA (Play To) Software.

## Umschalten des Wiedergabegeräts

Wenn zwei oder mehr externe Geräte an das Hauptgerät angeschlossen sind, können Sie jede der drei im Nachfolgenden beschriebenen Methoden verwenden, um das Wiedergabegerät umzuschalten.

### Methode 1

Verwenden Sie auf dem Home Bildschirm die **▲▼◀▶** Tasten um nach **Gerät wechseln** zu gehen und drücken Sie dann die **☑** Taste.

Das **Gerät wechseln** Popup wird angezeigt. Gehen Sie mit den **▲▼** Tasten zum gewünschten Gerät und drücken Sie die **☑** Taste.

### Methode 2

Wenn Sie zu **FOTOS, VIDEOS, MUSIK** oder anderen dateibasierten Inhalten wechseln, erscheint eine Liste mit Ordern und Dateien. Drücken Sie die **ROTE (A)** Taste, um das **Gerät wechseln** Popup-Fenster anzuzeigen und verwenden Sie die **▲▼** Tasten, um zum gewünschten Gerät zu gehen und drücken Sie die **☑** Taste.

### Methode 3

Wenn ein Gerät zum ersten Mal angeschlossen wird, erscheint ein Popup-Fenster. In dem Popup-Fenster können Sie das Quellgerät mithilfe der **◀▶** Tasten und anschließendes Drücken von **☑** wechseln.

## Wiedergabe von kommerziellen Disks

1. Drücken Sie die **▲** Taste, um das Diskfach zu öffnen.
2. Legen Sie die Disk vorsichtig mit der bedruckten Seite nach oben in das Diskfach ein.



3. Drücken Sie die **▲** Taste, um die Disklade zu schließen. Die Wiedergabe wird automatisch gestartet.
4. Wenn die Wiedergabe nicht automatisch startet, bitte die **▶** Taste auf der Fernbedienung drücken.

## Lagerung & Handhabung der Disks

### • Umgang mit den Disks

- Fingerabdrücke oder Kratzer auf der Disk können zu einer Verschlechterung der Klang- und Bildqualität oder zu Springen führen.



- Vermeiden Sie das Berühren der Oberfläche der Disk, auf der die Daten gespeichert sind.

- Halten Sie die Disk mit den Fingerspitzen am Rand fest.

- Kleben Sie kein Papier oder Klebeband auf die Disk

### • Reinigen der Disks

- Wenn sich Fingerabdrücke oder Schmutz auf der Disk befinden, säubern Sie sie mit einem milden Reinigungsmittel und einem weichen Tuch.



- Beim Reinigen vorsichtig von innen in Richtung des Randes der Disk wischen.

- Disk-Lagerung

▪ Setzen Sie die Disk keiner direkten Sonneneinstrahlung aus.

▪ Bewahren Sie die Disk an einem kühlen, gut belüfteten Ort auf.

▪ Bewahren Sie die Disk in einer Schutzhülle auf und lagern Sie sie senkrecht.

## Wiedergabe von selbst aufgenommenen Disks

Sie können Multimedia Dateien wiedergeben, die Sie auf Blu-ray Disks, DVDs oder CDs aufgenommen haben.

1. Legen Sie eine selbst aufgenommene Disk mit der Aufschrift nach oben in das Diskfach ein und schließen Sie das Fach.
2. Verwenden Sie die **▲▼◀▶** Tasten, um die Art des Inhalts auszuwählen, den Sie ansehen oder wiedergeben möchten - **FOTOS, VIDEOS** oder **MUSIK** - und drücken Sie dann die **☑** Taste.

### ODER

- 2<sup>1</sup>. Wählen **DISK WIEDERGEHEN** auf dem Home Bildschirm. Der Bildschirm **DISK WIEDERGEHEN** wird angezeigt. Verwenden Sie die **▲▼** Tasten, um zwischen den Inhaltstypen **Fotos, Videos** oder **Musik** zu wählen.

- Es wird ein Bildschirm mit dem Inhalt der Disk angezeigt. Je nachdem, wie der Inhalt angeordnet ist, sehen Sie entweder Ordner, einzelne Dateien oder beides.
- Falls erforderlich mithilfe der **▲▼◀▶** Tasten einen Ordner auswählen und anschließend die **☑** Taste drücken.
- Verwenden Sie die **▲▼◀▶** Tasten, um eine Datei für die Wiedergabe auszuwählen und drücken Sie die **☑** Taste.
- Drücken Sie die **RETURN** Taste ein- oder mehrmals, um den aktuellen Bildschirm oder einen Ordner zu verlassen oder um zum Home Bildschirm zurückzukehren. Drücken Sie die **EXIT** Taste, um direkt zum Home Bildschirm zurückzukehren.
- Schlagen Sie auf den Seiten 30 - 34 nach, um zu erfahren, wie die Wiedergabe von Videos, Musik oder Bildern von einer Disk gesteuert wird.
- Falls erforderlich, verwenden Sie die **▲▼◀▶** Tasten, um einen Ordner auszuwählen und drücken Sie die **☑** Taste.
- Wählen Sie eine wiederzugebende Datei aus und drücken Sie die **☑** Taste.
- Drücken Sie die **RETURN** Taste, um einen Ordner zu verlassen oder die **EXIT** Taste, um zum Home Bildschirm zurückzukehren.
- Schlagen Sie auf den Seiten 30 - 34 nach, um zu erfahren, wie die Wiedergabe von Videos, Musik oder Bildern von einem USB-Gerät gesteuert wird.

## Wiedergabe von Dateien auf einem USB-Gerät

Es gibt zwei Methoden, um Multimediadateien auf einem USB-Gerät über Ihr Gerät wiederzugeben.

### Methoden 1 : Wenn Sie ein USB-Gerät anschließen, während das Gerät eingeschaltet ist

- Das "**Neues Gerät angeschlossen.**" Pop-up-Fenster erscheint.



- Wenn das Pop-up-Fenster nicht angezeigt wird, fahren Sie mit Methode 2 fort.
- Mithilfe der **▲▼** Tasten **Fotos**, **Videos** oder **Musik** auswählen, und die **☑** Taste drücken. Je nachdem, wie der Inhalt angeordnet ist, sehen Sie entweder Ordner, einzelne Dateien oder beides.

### Methoden 2 : Wenn das Gerät eingeschaltet wird, nachdem ein USB-Gerät angeschlossen wurde

- Schalten Sie das Gerät ein.
  - Drücken Sie **Gerät wechseln** und wählen Sie ein USB-Gerät aus.
  - Mithilfe der **◀▶** Tasten **FOTOS**, **VIDEOS** oder **MUSIK** auf dem Home Bildschirm auswählen, und die **☑** Taste drücken.
  - Falls erforderlich, verwenden Sie die **▲▼◀▶** Tasten, um einen Ordner auszuwählen und drücken Sie die **☑** Taste.
  - Wählen Sie eine wiederzugebende Datei aus und drücken Sie die **☑** Taste.
  - Drücken Sie die **RETURN** Taste, um einen Ordner zu verlassen oder die **EXIT** Taste, um zum Home Bildschirm zurückzukehren.
  - Schlagen Sie auf den Seiten 30 - 34 nach, um zu erfahren, wie die Wiedergabe von Videos, Musik oder Bildern von einem USB-Gerät gesteuert wird.
- Wenn Sie eine Disk einlegen, während Sie über ein USB-Gerät oder Telefon wiedergeben, wird der Gerätemodus automatisch auf "Disk" umgeschaltet.
  - Wenn Ihr Telefon DLNA kompatibel ist, können Sie auf dem Telefon gespeicherte Inhalte ohne Anschluss eines USB-Kabels wiedergeben. (Siehe Seite 37)

# Wiedergabe von Inhalten

## Steuern der Videowiedergabe

Sie können die Wiedergabe von Videoinhalten auf Blu-ray-Disks/DVDs, USB-Geräten, mobilen Geräten oder dem PC steuern. Je nach Disk oder Inhalt können einige in dieser Anleitung beschriebenen Funktionen nicht zur Verfügung stehen.

## Tasten auf der Fernbedienung für die Videowiedergabe

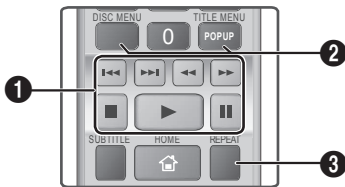

### 1 Wiedergabetasten

Das Gerät gibt im **Suchen**, **Langsam** oder **Schritt** Modus keinen Ton wieder.

- Drücken Sie die Taste , um zur normalen Wiedergabegeschwindigkeit zurückzukehren.

	Startet die Wiedergabe.
	Beendet die Wiedergabe.
	Unterbricht die Wiedergabe.
<b>Beschleunigte Wiedergabe</b>	Drücken Sie während der Wiedergabe die Taste  oder  Taste. Jedes Mal, wenn Sie die  oder  Taste drücken, ändert sich die Wiedergabegeschwindigkeit.
<b>Wiedergabe in Zeitlupe</b>	Drücken Sie im Pause-Modus die  Taste. Jedes Mal, wenn Sie die  Taste drücken, ändert sich die Wiedergabegeschwindigkeit.
<b>Einzelbildwiedergabe</b>	Drücken Sie im Pause-Modus die  Taste. Jedes Mal, wenn Sie die  Taste drücken, wird ein neues Bild angezeigt.
<b>Springen</b>	Drücken Sie während der Wiedergabe die  oder  Taste. Jedes Mal, wenn Sie die  oder  Taste drücken, wird zum nächsten oder vorherigen Kapitel bzw. Datei gesprungen.

### 2 Bedienen des Disk Menüs, Titel Menüs, Popup Menüs und der Titelliste

#### DISC MENU

Während der Wiedergabe diese Taste drücken, um das Disk Menü aufzurufen.

#### TITLE MENU

Während der Wiedergabe diese Taste drücken, um das Titel Menü aufzurufen.

- Wenn Ihre Disk über eine Wiedergabeliste verfügt, drücken Sie die **GRÜNE (B)** Taste, um zur Wiedergabeliste zu wechseln.

#### POPOP MENU

Während der Wiedergabe diese Taste drücken, um das Popup Menü aufzurufen.

### 3 Wiedergabe wiederholen

1. Drücken Sie während der Wiedergabe auf der Fernbedienung die Taste REPEAT.
2. Mithilfe der **▲ ▼** Tasten **Aus**, **Titel**, **Kapitel**, **Alle** oder **Wiederhol. A-B** auswählen, und die Taste drücken.

#### ☐ Wiederhol. A-B

1. Drücken Sie die Taste, um den Punkt zu markieren, an dem die Wiederholung starten soll (A).
2. Drücken Sie die Taste, um den Punkt zu markieren, an dem die Wiederholung enden soll (B).
3. Drücken Sie die REPEAT Taste erneut, um in den normalen Wiedergabemodus zurückzukehren.
4. Drücken Sie die Taste.

In Abhängigkeit von der Disk werden eventuelle nicht alle Wiederholungsoptionen auf dem Bildschirm angezeigt.

**Kapitel** oder **Titel** wird eventuell nicht sofort auf dem Bildschirm angezeigt. Drücken Sie die **▲ ▼** Tasten solange, bis sich Ihre Auswahl in dem entsprechenden Feld befindet.

Um zur normalen Wiedergabe zurückzukehren, die REPEAT Taste erneut drücken und mithilfe der **▲ ▼** Tasten **Aus** auswählen und dann die Taste betätigen.

**Wiederhol. A-B** wird eventuell nicht sofort auf dem Bildschirm angezeigt. Drücken Sie die **▲ ▼** Tasten solange, bis sich **Wiederhol. A-B** im entsprechenden Feld befindet.

Der Punkt (B) muss mindestens 5 Sekunden hinter Punkt (A) liegen.

## EXTRAS Menü verwenden

Drücken Sie während der Wiedergabe die **TOOLS** Taste.

### Titel

Wenn sich mehr als ein Titel auf der Disk oder dem Gerät befindet, können Sie so dem gewünschten Titel gehen und ihn auswählen.

- ☞ Wenn Sie im Stoppmodus einen DVD-Titel suchen, müssen Sie die **TOOLS** Taste drücken und die Nummer des gewünschten Titels (01, 02, ...) eingeben.

### Wiedergabezeit

Mit dieser Funktion können Sie zu einer bestimmten Stelle gehen, von der aus Sie die Wiedergabe starten oder fortsetzen wollen. Verwenden Sie die Nummerntasten, um den Wiedergabepunkt einzugeben.

### Wiederholmod.

Mit dieser Option kann ein Titel, Kapitel oder ein markierter Abschnitt wiederholt werden.

### Audio-Sync

Sie können die Verzögerung des Tons einstellen, sodass der Ton mit dem Bild synchron läuft. Die Verzögerungszeit kann zwischen 0 und 300 Millisekunden eingestellt werden.

### Equalizer-Modus

Schalten Sie den **Equalizer-Modus** ein, um den Equalizer nutzen zu können.

### Equalizer-Einstell.

Hier können Sie den Equalizer einstellen.

- ☞ **Equalizer-Einstell.** erscheint nur, wenn **Equalizer-Modus** auf **Ein** gestellt ist.

### Bildeinstellungen

Hier können Sie den Bildmodus einstellen.

#### ▪ Modus

- **Benutzer** : Gehen Sie zu den aktivierten **Erweiterte Einstellungen** und drücken Sie die **[E]** Taste. Mit dieser Option können Sie die **Helligkeit**, **Kontrast**, **Farbe** und **Schärfe** Funktionen manuell einstellen.
- **Dynamisch** : Wählen Sie diese Einstellung, um die Schärfe zu erhöhen.
- **Normal** : Wählen Sie diese Einstellung für die meisten Programme.
- **Film** : Dies ist die beste Einstellung zum Ansehen von Filmen.

## Menüpositionen, die nur bei der Wiedergabe einer BD/DVD Disk erscheinen.

### Kapitel

Mit dieser Option können Sie zu dem Kapitel springen, das Sie sich ansehen möchten.

### Audio

Mit dieser Option können Sie die gewünschte Audiosprache einstellen.

### Untertitel

Mit dieser Option können Sie die gewünschte Untertitelsprache einstellen.

### Winkel

Wählen Sie diese Option, um eine Szene unter einem anderen Blickwinkel aus zu betrachten. Die **Winkel** Option zeigt die Anzahl der verfügbaren Blickwinkel an (1/1, 1/2, 1/3 usw.).

### BONUSVIEW Video

### BONUSVIEW Audio

Hier können Sie die gewünschte Bonusview Option einstellen.

## Menüpositionen, die nur bei der Wiedergabe einer Datei erscheinen

### Vollbild

Mit dieser Option können Sie den Vollbildmodus einstellen. Sie können zwischen **Original**, **Modus1** (größer) und **Modus2** (am größten) wählen.

### Information

Wählen Sie diese Option, um Informationen der Videodatei anzuzeigen.

- ☞ Abhängig von der Disk oder dem Speichergerät kann das Extras Menü abweichen. Eventuell werden nicht alle Optionen angezeigt.

# Wiedergabe von Inhalten

## Eine Video Wiedergabeliste erstellen

Sie können eine Wiedergabeliste von Videodateien auf ähnliche Weise wie für Musiktitel erstellen. Die Anleitung dazu finden Sie auf Seite 33. Wählen Sie anstelle der Musikdateien Videodateien aus.

## Wiedergabe von kommerziellen Audio Disks

- Legen Sie eine Audio-CD (CD-DA) oder eine MP3-Disk in die Disk-Lade ein.
  - Von einer Audio-CD (CD-DA) wird der erste Titel automatisch abgespielt. Die Titel werden in der Reihenfolge abgespielt, in der sie auf der Disk gespeichert wurden.
  - Bei einer MP3-Disk wählen Sie mit den Tasten **◀▶ MUSIK** und drücken Sie anschließend die **☑** Taste.

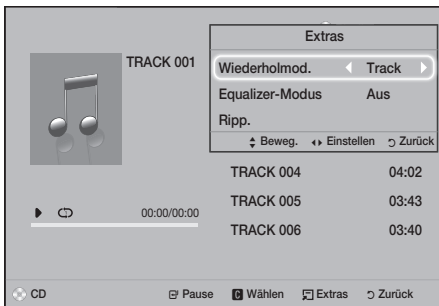

- Um einen bestimmten Titel wiederzugeben, die **▲▼** Tasten auf der Fernbedienung verwenden, um den Titel auszuwählen und die **☑** Taste drücken.
  - Weitere Informationen über die Musikwiedergabe befinden Sie im nächsten Abschnitt "Steuern der Musikwiedergabe".

## Steuern der Musikwiedergabe

Sie können die Wiedergabe von auf DVDs, CDs, USB-Geräten, mobilen Geräten oder dem PC gespeicherten Musiktiteln steuern. Je nach Disk oder Inhalt können einige in dieser Anleitung beschriebenen Funktionen nicht zur Verfügung stehen.

## Tasten auf der Fernbedienung für die Musikwiedergabe

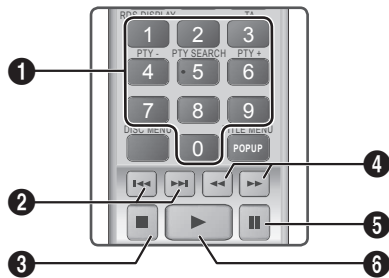

1	<b>Nummerntasten</b> : Drücken Sie während der Wiedergabe der Wiedergabeliste die gewünschte Titelnummer. Das ausgewählte Video wird wiedergegeben.
2	<b>Überspringen</b> : Während der Wiedergabe die <b>◀▶</b> oder <b>▶▶</b> Taste drücken, um zum vorherigen oder nächsten Musiktitel zu wechseln.
3	<b>☑</b> Taste : Stoppt die Wiedergabe eines Musiktitels.
4	<b>Schnelle Wiedergabe (nur bei Audio CDs (CD-DA))</b> : Drücken Sie während der Wiedergabe die Taste <b>◀▶</b> oder <b>▶▶</b> Taste. Jedes Mal, wenn Sie die <b>◀▶</b> oder <b>▶▶</b> Taste drücken, wird die Wiedergabegeschwindigkeit geändert.
5	<b>⏸</b> Taste : Unterbrechen eines Titels.
6	<b>▶</b> Taste : Wiedergabe des ausgewählten Musiktitels.

## Wiederholen von Titeln

Sie können eine Titelwiederholung einstellen.

- Drücken Sie während der Wiedergabe die **TOOLS** Taste.
- Wählen Sie **Wiederholmod.** und wählen Sie anschließend mit den **◀▶** Tasten **Aus**, **Track** oder **Eins**, **Alle** oder **Zuf.-Wdg.**. Drücken Sie anschließend die **☑** Taste.

## Erstellen einer Musik Wiedergabeliste

1. Wenn Sie Musiktitel von einer kommerziellen CD oder DVD wiedergeben, die **OK** oder **RETURN** drücken. Die Musikliste wird angezeigt. Wenn Sie eine Wiedergabeliste von einer selbst erstellten Disk oder einem USB-Gerät erstellen, können Sie Auf die Titelliste wie auf Seite 28 oder 29 beschrieben zugreifen.
2. Drücken Sie die **▲▼◀▶** Tasten, um eine gewünschte Datei auszuwählen, und drücken Sie dann auf die **GELBE (C)** Taste, um die Datei auszuwählen. Wiederholen Sie den Vorgang, um weitere Dateien auszuwählen.
3. Wenn Sie alle Dateien auswählen wollen, drücken Sie die **TOOLS** Taste und verwenden Sie die **▲▼** Tasten, um **Alle wählen** auszuwählen und drücken Sie anschließend die **OK** Taste. Wenn Sie alle Dateien abwählen wollen, drücken Sie die **TOOLS** Taste, wählen Sie **Alle abwählen** und drücken Sie die **OK** Taste.



4. Um eine Datei aus der **W.-Liste** zu entfernen, zu der Datei gehen und die **GELBE (C)** Taste drücken.
  5. Drücken Sie die **OK** Taste, um die ausgewählten Dateien abzuspielen. Der Bildschirm **W.-Liste** wird angezeigt.
  6. Um zur Musikliste zu wechseln, die **OK** oder **RETURN** Taste drücken.
  7. Um zur **W.-Liste** zurückzukehren, die **OK** Taste drücken.
- ☞ Sie können auf Audio CDs (CD-DA) eine Wiedergabeliste mit maximal 99 Titeln erstellen.
  - ☞ Wenn Sie von der **W.-Liste** zur Titelliste wechseln und wieder zur **W.-Liste** zurückkehren, wird die **W.-Liste** vom Anfang wiedergegeben.

## Rippen

1. Schließen Sie ein USB-Gerät an den USB-Anschluss auf der Vorderseite des Geräts an.
  2. Wenn der Wiedergabebildschirm angezeigt ist, mithilfe der **▲▼** Tasten einen Titel auswählen und anschließend die **GELBE (C)** Taste drücken. Auf der linken Seite des Titels erscheint eine Markierung.
  3. Wiederholen Sie Schritt 2, um weitere Titel auszuwählen und zu markieren.
  4. Um einen Titel aus der Liste zu entfernen, zum Titel gehen und die **GELBE (C)** Taste erneut drücken. Die Markierung des Titels wird entfernt.
  5. Nach Abschluss die **TOOLS** Taste betätigen. Das Menü **Extras** erscheint.
  6. Mithilfe der **▲▼** Tasten **Ripp** auswählen, und die **OK** Taste drücken. Der Bildschirm **Ripp** wird angezeigt.
  7. Wählen Sie mithilfe der **▲▼** Tasten das Gerät aus, auf dem die gerippten Dateien gespeichert werden sollen und drücken Sie die **OK** Taste.
- ☞ Das Gerät während des Rippens nicht abtrennen.
8. Wenn Sie das Rippen abbrechen wollen, müssen Sie die **OK** Taste drücken und anschließend **Ja** auswählen. Wählen Sie **Nein**, um mit dem Rippen fortzufahren.
  9. Wenn das Rippen abgeschlossen ist, wird die Meldung **"Kopieren abgeschlossen."** angezeigt.
  10. Drücken Sie die **OK** Taste, um zum Wiedergabebildschirm zurückzukehren.
- ☞ Diese Funktion steht für DTS Audio CDs nicht zur Verfügung.
  - ☞ Diese Funktion wird eventuell von einigen Disks nicht unterstützt.
  - ☞ Beim Rippen werden die Musikdateien in das .mp3 Format mit 192kbps umgewandelt.
  - ☞ Auf der Titelliste können Sie zwischen **Alle wählen** oder **Alle abwählen** wählen.
    - Wählen Sie **Alle wählen**, um alle Titel auszuwählen und drücken Sie die **OK** Taste. Dadurch wird die Auswahl einzelner Titel aufgehoben.
    - Verwenden Sie **Alle abwählen**, um alle Titel gleichzeitig abzuwählen.

# Wiedergabe von Inhalten

## Anzeigen von Fotos

Sie können auf DVDs, USB-Geräten, mobilen Geräten oder dem PC gespeicherte Fotos anzeigen.

## Extras Menü verwenden

Drücken Sie während der Wiedergabe die **TOOLS** Taste.

### Diashow starten / anhalten

Startet oder beendet die Diashow.

### Diashow-Geschw.

Wählen Sie diese Option, um die Geschwindigkeit der Diashow einzustellen.

### Hintergrundmusik

Wählen Sie diese Option, um während der Diashow Musik zu hören.

### Zoom

Vergrößert das aktuelle Bild. (bis zu vierfache Vergrößerung.)

### Drehen

Dreht das Bild. (Das Bild wird entweder im Uhrzeigersinn oder gegen den Uhrzeigersinn gedreht.)

### Information

Zeigt die Bildinformation an, inklusive Name und Größe, usw.

- ☞ Abhängig von der Disk oder dem Speichergerät kann das **Extras** Menü abweichen. Eventuell werden nicht alle Optionen angezeigt.
- ☞ Um die Hintergrundmusik Funktion aktivieren zu können, muss sich die Bilddatei im gleichen Ordner befinden, wie die Musikdatei. Die Audioqualität kann durch die Bitrate der MP3-Datei, die Bildgröße und die Kodierungsmethode beeinträchtigt werden.

## Eine Foto Wiedergabeliste erstellen

Sie können fast auf die gleiche Art und Weise eine Fotowiedergabeliste erstellen, wie Sie eine Musik-Wiedergabeliste erstellen. Die Anleitung dazu finden Sie auf Seite 33. Wählen Sie anstelle der Musikdateien Fotodateien aus.

## Bluetooth verwenden

Sie können von einem Bluetooth-Gerät Musik in bester Stereo Klangqualität ganz ohne Kabel genießen.

- Abstand für Verbindungsaufbau ; max. 2m, Betriebsreichweite : max. 10m
- Die Effizienz des Betriebs ist von der Umgebung abhängig, in der das Gerät eingesetzt wird, auch wenn das Gerät innerhalb der Betriebsreichweite betrieben wird.

## Was ist Bluetooth?

Bluetooth ist eine neue Technologie, mit der es möglich ist, Bluetooth-fähige Geräte über eine kurze Funkverbindung miteinander zu verbinden.

- Eine Bluetooth-Verbindung kann Störungen aufweisen:
  - Wenn das Empfangs-/Sendesystem eines Bluetooth-Geräts oder des Heimkinosystems berührt wird.
  - Die Funkübertragung durch Wände, Ecken oder Bürotrennwände behindert wird.
  - Interferenzen mit Geräten auftreten, welche dasselbe Frequenzband verwenden, wie medizinische Geräte, Mikrowellenherde oder Funknetzwerke.
- Verbinden Sie das Heimkino mit dem Bluetooth-Gerät auf eine kurze Entfernung.
- Mit zunehmender Entfernung zwischen Heimkino-System und Bluetooth-Gerät nimmt die Empfangsqualität ab. Wenn die Distanz den Bluetooth-Betriebsbereich übersteigt, geht die Verbindung verloren.
- In Gebieten mit geringer Empfangsensibilität ist die Funktion der Bluetooth-Verbindung möglicherweise eingeschränkt.
- In einer hindernisfreien Umgebung hat das Heimkino einen Empfangsradius von 10 m. Die Verbindung wird automatisch unterbrochen, wenn sich das Gerät außerhalb der Reichweite befindet. Selbst innerhalb dieses Radius kann die Klangqualität durch Hindernisse wie Mauern oder Türen beeinträchtigt werden.
- Dieses Funkgerät kann Interferenzen während des Betriebs verursachen.



## Anschließen eines Bluetooth-Geräts an das Heimkino

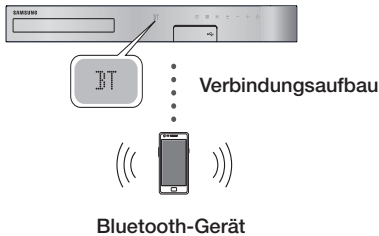

Stellen Sie bevor Sie beginnen sicher, dass das Bluetooth Gerät die Bluetooth Stereo Kopfhörer Funktion unterstützt.

1. Drücken Sie die **FUNCTION** Taste auf der Fernbedienung, um die **BT** Meldung anzuzeigen.
2. Wählen Sie auf dem Bluetooth-Gerät, mit dem Sie eine Verbindung herstellen möchten, das Bluetooth-Menü aus. Schlagen Sie bitte in der Bedienungsanleitung des Bluetooth-Geräts nach, um weitere Anleitungen zu erhalten.
3. Wählen Sie "[HTS]JXXXXX" aus der Ergebnisliste aus.
  - Wenn die Verbindung zwischen dem Heimkino und Bluetooth-Gerät hergestellt ist, erscheint der Name des angeschlossenen Bluetooth Geräts gefolgt vom Heimkino auf der Anzeige des Heimkinos.
4. Starten Sie auf dem verbundenen Gerät die Musikwiedergabe.
  - Sie können nun die vom Bluetooth-Gerät wiedergegebenen Musiktitel über das Heimkino System hören.

- 📎 Das Heimkino unterstützt nur Middle Quality SBC (237kbps bei 48kHz). High Quality SBC (328kbps bei 44.1kHz) wird nicht unterstützt.
- 📎 Die AVRCP Funktion wird unterstützt. Die Funktionalität ist je nach den Spezifikationen des angeschlossenen Geräts unterschiedlich.
- 📎 Nur an ein Bluetooth-Gerät anschließen, das das A2DP Profil unterstützt.
- 📎 Es kann nur eine Verbindung zu einem Bluetooth-Gerät hergestellt werden.
- 📎 Die Suche oder der Verbindungsaufbau können unter folgenden Umständen nicht richtig funktionieren:
  - Wenn sich das Heimkino in oder in der Nähe eines starken elektrischen Feldes befindet.
  - Wenn mit mehreren Bluetooth-Geräten gleichzeitig eine Verbindung zum Heimkino hergestellt wurde.

- Wenn das Bluetooth-Gerät ausgeschaltet oder nicht angeschlossen ist oder nicht richtig funktioniert.

Beachten Sie, dass Geräte, wie Mikrowellenherde, WLAN-Geräte, Leuchtstoffröhren und Gasöfen den selben Frequenzbereich wie Bluetooth-Geräte verwenden, wodurch es zu Interferenzen kommen kann.

- 📎 Um für beste Kompatibilität zwischen dem Heimkino und dem Bluetooth-Gerät oder irgendeinem anderen Gerät, wie einem Mobiltelefon, empfehlen wir, das Betriebssystem des Geräts auf die neueste Version zu aktualisieren.

### Trennen des Bluetooth-Geräts vom Heimkino

Sie können die Verbindung zwischen Bluetooth-Gerät und Heimkino trennen. Schlagen Sie bitte in der Bedienungsanleitung des Bluetooth-Geräts nach, um weitere Anleitungen zu erhalten.

- Sobald das Heimkino-System vom Bluetooth-Gerät getrennt wurde, wird auf der Vorderseite des Heimkino-Systems **DISCONNECTED** angezeigt.

### Trennen des Heimkinos vom Bluetooth-Gerät

Drücken Sie die (  ) Taste auf der Vorderseite des Heimkinos, um von **BT** auf einen anderen Modus umzuschalten oder das Heimkino auszuschalten.

- Das angeschlossene Bluetooth-Gerät wartet eine gewisse Zeit auf eine Antwort vom Heimkino, bevor es die Verbindung unterbricht, es sei denn, dass es durch Umschalten der Funktion abgetrennt wird. (Je nach Bluetooth-Gerät kann der Zeitraum bis zur Trennung der Verbindung variieren.)
- 📎 Die Bluetooth-Verbindung wird unterbrochen, wenn der Abstand zwischen dem Heimkino-System und dem verwendeten Bluetooth-Gerät mehr als 10 m beträgt. Wenn sich das Bluetooth-Gerät wieder in der Reichweite befindet oder Sie das Bluetooth-Gerät neu starten, müssen Sie die Verbindung zwischen diesen beiden Geräten erneut herstellen.
- 📎 Im Bluetooth Modus wird der Bildschirmschoner gestartet, wenn sich das Bluetooth-Gerät für länger als 5 Minuten im Bereitschaftszustand befindet. Um eine erneute Verbindung mit dem Bluetooth-Gerät herzustellen, muss der Bildschirmschoner ausgeschaltet und die Verbindung zum Gerät aufgebaut werden. Um den Bildschirmschoner abzubrechen, eine beliebige Taste auf der Fernbedienung (die Lautstärke Taste, eine Nummerntaste, usw.) drücken.



# Wiedergabe von Inhalten

## Verwenden von Bluetooth Schnellstart

Wenn das Heimkinosystem ausgeschaltet ist, kann durch Anschließen Ihres Smart Device an das Gerät über eine Bluetooth-Verbindung das Heimkinosystem eingeschaltet werden.

- ✎ **Schnellstart** ist verfügbar, wenn das Wechselstromkabel an eine Wechselstromquelle angeschlossen ist.
  - ✎ Um diese Funktion nutzen zu können, **Einstellungen > System > Schnellstart** auf **Ein** setzen.
  - ✎ Um diese Funktion nutzen zu können, muss die Bluetooth-Verbindung zwischen dem Heimkino System und dem Smart Device zuvor hergestellt worden sein. Mit anderen Worten, das Heimkino muss sich auf der Liste der Bluetooth-Geräte befinden, mit denen Ihr Smart Device bereits eine Verbindung hergestellt hat.
1. Schließen Sie Smart Device über Bluetooth an das Gerät an. (Weitere Informationen über Bluetooth-Verbindungen finden Sie in der Bedienungsanleitung Ihres Smart Device.)
  2. Nachdem die Verbindung hergestellt ist, schaltet sich das Heimkinosystem automatisch in den **BT**-Modus.
    - Wählen Sie den gewünschten Musiktitel, den Sie von Ihrem Smart Device wiedergeben möchten.

## Verwenden der Tasten für Spezialeffekte auf der Fernbedienung

<b>TV SOUND</b>	TV SOUND 
-----------------	---

Wenn Sie ein Fernsehgerät besitzen, das Anynet+ (HDMI-CEC) unterstützt, können Sie mit der **TV SOUND** Taste den Ton des Fernsehgeräts zu den Heimkinolautsprechern oder den TV-Lautsprechern umleiten. Folgen Sie bitte diesen Schritten:

1. Schließen Sie ein HDMI-Kabel an das Fernsehgerät und das Heimkino an. (Siehe Seite 13)
2. Stellen Sie **Anynet+ (HDMI-CEC) Ein** auf dem Heimkinosystem und dem Fernsehgerät ein.
3. Drücken Sie auf der Fernbedienung die **TV SOUND** Taste. **TV SOUND ON** blinkt auf der Anzeige auf und wechselt dann nach **D. IN**.
  - Wenn TV SOUND eingeschaltet ist, wird der Ton des Fernsehgeräts über die Heimkinolautsprecher wiedergegeben.
4. Drücken Sie die **TV SOUND** Taste erneut, um TV SOUND auszuschalten.
  - Wenn TV SOUND ausgeschaltet ist, wird der Ton des Fernsehgeräts über die Lautsprecher des angeschlossenen Anynet+ Fernsehgeräts wiedergegeben.

## TV SOUND verwenden:

- 1) Wenn Sie den Ton des Fernsehgeräts über die Heimkinolautsprecher hören möchten.
- 2) Wenn Sie den Ton von Audiodateien eines an das Fernsehgerät angeschlossenen USB-Geräts über die Heimkinolautsprecher hören möchten.

## Informationen über die Unterstützung von TV SOUND ON/OFF:

Anynet+ (HDMI-CEC) Einstellung	TV Sound EIN	TV Sound AUS
<b>EIN</b>	HTS-Lautsprecher Aktiv	HTS-Lautsprecher Stumm
	TV-Lautsprecher Stumm	TV-Lautsprecher Aktiv
<b>AUS</b>	HTS-Lautsprecher Aktiv	HTS-Lautsprecher Stumm
	TV-Lautsprecher Aktiv	TV-Lautsprecher Aktiv
<b>Kein Betrieb</b>	HTS-Lautsprecher Aktiv	HTS-Lautsprecher Stumm
	TV-Lautsprecher Aktiv	TV-Lautsprecher Aktiv

<b>DSP/EQ</b>	DSPEQ 
---------------	--

Sie können den Klang mit verschiedenen Klangeinstellungen an Ihre Vorlieben anpassen.

- ✦ **DSPOFF** : Auswahl für normalen Klang.
- ✦ **CINEMA** : Erzeugt einen realistischen und kräftigen Klang für Filme.
- ✦ **MUSIC** : Eignet sich für alle Musikquellen.
- ✦ **GAME** : Steigert den Eindruck von Videospielen durch einen kräftigen und realistischen Klang.
- ✦ **M-STEREO (Multi-Stereo)** : Erzeugt einen Surround Klang für Stereo Klangquellen.
- ✦ **POWER BASS** : Verstärkt den Klang der Bässe.
- ✦ **LOUD** : Verbessert die Klangcharakteristik für Tiefe Töne in Abhängigkeit von der Lautstärke.
- ✦ **NIGHT** : Optimierte den Klang für das Hören bei Nacht durch das Komprimieren des Dynamikumfangs und Dämpfen des Klangs.
- ✦ **USER EQ** : Stellt einen vom Benutzer einstellbaren Equalizer bereit, sodass Sie den Klang an Ihre Vorlieben anpassen können.

## Verwenden von BD-LIVE™

1. Schließen Sie das Gerät an das Netzwerk an. (Siehe Seite 14)
2. Konfigurieren Sie die Netzwerkeinstellungen. (Siehe Seiten 21-25)

Sobald das Gerät mit dem Netzwerk verbunden ist, können sie verschiedene filmbezogene Serviceinhalte, unter Benutzung einer BD-Live konformen Disk, genießen.

1. Schließen Sie einen USB Speicherstick an die USB-Buchse auf der Vorderseite des Geräts an und verwenden Sie **BD-Datenmanagement**, um den zur Verfügung stehenden Speicherplatz zu prüfen. Das Speichergerät benötigt mindestens 1 GB freien Speicher um BD-LIVE-Dienste zu ermöglichen.
  2. Auf dem Home Bildschirm **Einstellungen** auswählen und anschließend die Taste drücken.
  3. Wählen Sie **System** und drücken Sie die Taste.
  4. Wählen Sie **BD-Datenmanagement** und drücken Sie die Taste.
  5. Wählen Sie **Gerät wechseln** und drücken Sie die Taste.
  6. Wählen Sie **STORAGE DEVICE** und drücken Sie die Taste.
  7. Legen Sie eine Blue-ray Disk ein, die BD-LIVE unterstützt.
  8. Wählen Sie eine Position der vom Disk-Hersteller zur Verfügung gestellten BD-LIVE-Inhalte aus.
- Wie Sie BD-LIVE und dessen Funktionen nutzen können, kann je nach Disk variieren.

## Verwenden von DLNA

Mit DLNA können Sie auf Dateien zugreifen, die sich auf Ihrem PC befinden und diese über Ihr Heimkino wiedergeben.

Folgen Sie den Anweisungen in der DLNA Bedienungsanleitung, um DLNA auf Ihrem Computer einzurichten und Ordner und Dateien zu kennzeichnen, die Sie mit dem Heimkino teilen möchten.

Um auf die Dateien auf Ihrem PC zuzugreifen und diese wiederzugeben, nachdem Sie DLNA eingerichtet haben, sind die folgenden Schritte auszuführen:

1. Schalten Sie Ihren PC, das Fernsehgerät und das Heimkino ein.
2. Stellen Sie sicher, dass der DLNA Shared Server auf Ihrem PC ausgeführt wird.

3. Wählen Sie an Ihrem Heimkinosystem **Gerät wechseln**.
  4. Mithilfe der Taste Ihren PC in der Geräteliste auswählen.
  5. Wählen Sie die Art der anzuzeigenden oder wiederzugebenden Dateien aus (**FOTOS**, **VIDEOS** oder **MUSIK**) und drücken Sie die Taste.
  6. Mithilfe der Taste den Ordner mit der Art der ausgewählten Dateien auswählen und die Taste drücken. Die Dateiliste wird angezeigt.
  7. Wählen Sie die anzuzeigende oder wiederzugebende Datei und drücken Sie die Taste.
- Sie können Wiedergabelisten von Dateien auf Ihrem PC in der selben Art und Weise erstellen, wie Sie Wiedergabelisten von Dateien auf USB-Geräten und Disks erstellen.
- Mit einigen Ausnahmen könne Sie die Wiedergabe der Dateien auf Ihrem PC in der gleichen Art und Weise steuern, wie sie die Wiedergabe von Dateien auf USB-Geräten oder Disks steuern.
- Sie können ebenfalls auf Dateien auf Ihrem PC zugreifen, indem Sie zuerst im Home Bildschirm **FOTOS**, **VIDEOS** oder **MUSIK** auswählen und anschließend Ihren PC aus der angezeigten Geräteliste auswählen.

## Anwendungen

Ihr Heimkinosystem bietet eine große Auswahl an Nachrichten, Filmen, Wetterdiensten und andere Inhalte, die Sie direkt herunterladen und auf Ihrem Heimkinosystem nutzen können. Stelle Sie zuerst sicher, dass das Heimkinosystem mit dem Internet verbunden ist. Ihr Heimkinosystem muss mit dem Internet verbunden sein, um die Anwendungen Funktion nutzen zu können.

Die über die Anwendungen Funktion angebotenen Anwendungen funktionieren zum größten Teil wie ihre online Versionen oder sind, falls sie abweichen, sehr einfach zu bedienen.

Um die Anwendungen nutzen zu können müssen Sie zuerst ein Konto anlegen. Obwohl Sie auf den meisten dieser Seiten ein Konto über Ihr Heimkinosystem anlegen können, ist es einfacher und schneller ein Konto unter Verwendung eines PC, Laptops oder Tablets mit Internetzugang anzulegen. Beachten Sie, dass Sie in einigen Fällen das Heimkinosystem und einen PC, Laptop oder ein Tablet verwenden müssen, um ein Konto anzulegen. Der Hauptunterschied zwischen den regulären online Versionen und den Versionen, auf die Sie über Ihr Heimkinosystem zugreifen können besteht darin, dass Sie bei den Versionen für das Heimkinosystem Ihre Fernbedienung für die Eingabe von Buchstaben und Zahlen anstatt einer Tastatur verwenden müssen.

## Anwendungen verwenden

Wenn Sie das Erste Mal eine dieser Anwendungen aufrufen, werden vom Heimkinosystem zwei Zustimmungsaufforderungen angezeigt. Sie müssen beiden Zustimmungsaufforderungen zustimmen, um die Anwendungen herunterzuladen und nutzen zu können.

Das Heimkinosystem zeigt vier voreingestellte populäre Anwendungen auf dem Home Bildschirm an. Sie können sich mehr Anwendungen anzeigen lassen und die auf dem Home Bildschirm des Heimkinosystems angezeigten Anwendungen ändern, indem Sie die **Mehr** Taste betätigen.

Um eine Anwendung zu starten, die Anwendung markieren, doppelklicken und anschließend den auf dem Bildschirm angezeigten Anweisungen folgen.



### Anzeigen zusätzlicher Anwendungen

1. Wählen Sie auf dem Home Bildschirm die **Mehr** Taste und drücken Sie anschließend die  Taste. Der Mehr Anwendungen Bildschirm wird angezeigt, auf dem eine Reihe von Anwendungen angezeigt werden.
2. Um weitere Anwendungen anzuzeigen, die Markierung nach rechts oder links bewegen, bis eine andere Gruppe von Anwendungen erscheint.
3. Um den Mehr Anwendungen Bildschirm zu verlassen **Schließen** auswählen oder die RETURN Taste oder die EXIT Taste auf Ihrer Fernbedienung drücken.

### Ändern der auf dem Home Bildschirm angezeigten Anwendungen

1. Wählen Sie **Mehr** Taste und drücken Sie anschließend die  Taste.
2. Wählen Sie auf dem Mehr Anwendungen Bildschirm die **Bearb.** Taste und drücken Sie anschließend die  Taste.
3. Anwendungen, die vom Heimkinosystem auf der Startseite angezeigt werden, sind mit einem Häkchen gekennzeichnet. Wählen Sie die Anwendungen, die Sie vom Home Bildschirm entfernen möchten ab, indem Sie jede der Anwendungen markieren und anschließend die  Taste drücken.
4. Wählen Sie die Anwendungen aus, indem Sie sie markieren und drücken Sie anschließend auf die  Taste. Auf den ausgewählten Anwendung erscheint eine Markierung. Sie können bis zu vier Anwendungen gleichzeitig auswählen.
5. Wählen Sie anschließend **OK** und drücken Sie dann die  Taste. Der Home Bildschirm wird erneut angezeigt.

 Um eine Anwendung zu verlassen, die EXIT Taste auf der Fernbedienung drücken.

 Um die Anmeldeinformationen für alle Um die Anmeldeinformationen für alle Anwendungen zu löschen zum Home Bildschirm wechseln, sicherstellen, dass keine Disk eingelegt ist und die  Taste für mindestens 5 Sekunden gedrückt halten.

## Den Opera TV Store nutzen

Im **Opera TV Store** finden Sie Internet Video Streaming mit hoher Qualität, Soziale Netzwerke und Musik Streaming Dienste.

### Auf Opera TV Store zugreifen

Um auf den **Opera TV Store** zuzugreifen, die **Opera TV Store** Taste auf dem Home Bildschirm auswählen und dann die  Taste drücken.

Um den **Opera TV Store** Bildschirm zu verlassen, die EXIT Taste auf Ihrer Fernbedienung drücken.

### Navigieren im Opera TV Store

Wenn der **Opera TV Store** Bildschirm erscheint, wird eine Zusammenstellung von Anwendungen angezeigt. Benutzen Sie die **▲▼◀▶** Tasten auf der Fernbedienung, um die Markierung von einer Anwendung zur nächsten zu bewegen.

### Auswählen einer Anwendung

Bewegen Sie die Markierung zu der von Ihnen gewünschten Anwendung und drücken Sie die  Taste. Wählen Sie in dem angezeigten Popup-Fenster **ÖFFNEN**, um die Anwendung sofort zu öffnen oder **ZU „MEINE APPS“ HINZUFÜGEN**, um die Anwendung zu **MEINE APPS** hinzuzufügen. Drücken Sie die RETURN Taste auf Ihrer Fernbedienung, um zum **Opera TV Store** Bildschirm zurückzukehren.

### Anwendungen nach Kategorien auswählen

Um die Suche nach Anwendungen einfacher zu gestalten, können sie die Anwendungen nach Kategorien, wie **Neu, Beliebt, Alle, Spiele, Musik** usw. sortieren.

Um eine Kategorie auszuwählen, die **▲** Taste auf Ihrer Fernbedienung drücken, um die Markierung an den oberen Rand des Bildschirms zu bewegen.

Wählen Sie mit den **◀▶** Tasten eine Kategorie aus.

### Verwenden des Meine Apps Bildschirms

Um auf den **Meine Apps** Bildschirm zuzugreifen, **MEINE APPS** markieren und dann die  Taste drücken. Der **Meine Apps** wird angezeigt, auf dem alle Anwendungen angezeigt werden die Sie unter **MEINE APPS** gespeichert haben.

## Anwendungen aus MEINE APPS entfernen

1. Markieren Sie die **MENÜ** Taste am oberen Rand des **Meine Apps** Bildschirms und drücken Sie anschließend die **OK** Taste auf Ihrer Fernbedienung.
2. Wählen Sie **APPS ENTFERNEN** im Menü und drücken Sie die **OK** Taste. Um eine der Anwendungen erscheint ein rotes Rechteck.
3. Bewegen Sie das Rechteck zu der zu löschenden Anwendung und drücken Sie die **OK** Taste.
4. Wiederholen Sie diesen Vorgang, um weitere Anwendungen zu löschen.
5. Anschließend **FERTIG** auswählen und dann die **OK** Taste drücken.
6. Drücken Sie die **RETURN** Taste, um zum Hauptbildschirm zurückzukehren.

## Nach Anwendungen suchen

1. Wählen Sie **SUCHEN** am oberen Bildschirmrand aus und drücken Sie die **OK** Taste.
2. Um schnell nach beliebigen Positionen zu suchen, klicken Sie eine der beliebigen Suche Registerkarten am oberen Bildschirmrand an.
3. Um eine Anwendung nach dem Namen zu suchen, den Namen über die Bildschirmtastatur eingeben. **Opera TV Store** sucht bei der Eingabe und zeigt Anwendungen mit Namen an, die zu den von Ihnen eingegebenen Buchstaben passen.
  - Um die aktuelle Suche abzubrechen, die **RETURN** Taste auf Ihrer Fernbedienung drücken oder wählen Sie **ZURÜCK** auf dem Bildschirm und drücken Sie anschließend die **OK** Taste.

## Screen Mirroring

**Screen Mirroring** zeigt das Display eines Smartphones oder anderen kompatiblen Geräts mithilfe der Miracast™ Technologie auf dem Bildschirm des Fernsehgeräts an. Manuelles Screen Mirroring erfordert kein Kabel oder Wi-Fi-Router.

1. Verwenden Sie auf dem Home Bildschirm die **◀▶** Tasten um **Screen Mirroring** auszuwählen und drücken Sie dann die **OK** Taste.
2. Starten Sie AllShare Cast auf Smartphone oder Gerät.
3. Suchen Sie auf dem Gerät den Namen Ihres Heimkino Systems in der Liste der verfügbaren Geräte und wählen Sie ihn aus.

4. Das Fernsehgerät zeigt eine Verbindungsmeldung an (z. B. Verbindungsaufbau zu Android 92gb...) und anschließend eine Meldung, dass die Verbindung hergestellt wurde.
5. Nach ein paar Augenblicken erscheint der Bildschirm Ihres Geräts auf dem Fernsehbildschirm.
  - Wenn Sie die **Screen Mirroring** Funktion verwenden, kann es je nach vorliegender Umgebung zu stotternder Videowiedergabe oder Tonausfällen kommen.
  - Das Heimkinosystem kann keine Verbindung zu Geräten herstellen, die AllShare Cast unterstützen. Beachten Sie, dass alle Geräte die über AllShare Cast verfügen, je nach Hersteller eventuell nicht vollständig unterstützt werden. Weitere Informationen über die Unterstützung mobiler Verbindungen entnehmen Sie bitte der Webseite des Herstellers.
  - Bluetooth Übertragungen können das **Screen Mirroring** Signal stören. Wir empfehlen dringend, dass Sie die Bluetooth Funktion an Ihrem Smartphone oder Smart Gerät ausschalten, bevor Sie die **Screen Mirroring** Funktion verwenden.

## Zusätzliche Informationen

### Hinweise

#### Aufstellungsarten

##### HDMI-AUSGANG

- Je nach Fernsehgerät stehen für den HDMI-Ausgang bestimmte Auflösungen möglicherweise nicht zur Verfügung.
- Sie müssen über einen HDMI-Anschluss verfügen, um Videos in 3D-Technologie genießen zu können.
- Ein langes HDMI-Kabel kann Bildrauschen verursachen. Wenn dieser Fall eintritt, im Menü **HDMI-Deep Color** auf **Aus** setzen.

#### Einstellungen

##### 3D-Einstellungen

- Bei einigen 3D Disks muss zum Anhalten des Films während einer 3D Wiedergabe die  Taste einmal gedrückt werden. Der Film wird angehalten und der 3D-Modus wird deaktiviert. Um während der Wiedergabe eines 3D-Films eine 3D-Einstellungsoption zu ändern, die  Taste einmal drücken. Das Blu-ray Menü wird angezeigt. Drücken Sie die  Taste erneut und wählen Sie anschließend im Blu-ray-Menü **3D-Einstellungen** aus.
- Je nach Inhalt und Position des Bildes auf Ihrem Fernschirmschirm können senkrechte schwarze Balken auf der linken oder rechten Seite bzw. auf beiden Seiten angezeigt werden.

##### TV-Format

- Einige Bildformate sind nicht bei allen Disks verfügbar.
- Wenn Sie ein Bildformat und eine Option wählen, welche sich vom Bildformat Ihres Fernsehgeräts unterscheidet, kann das Bild verzerrt erscheinen.
- Wenn Sie **16:9 Original** einstellen, kann von Ihrem Fernsehgerät das **4:3 Pillarbox** Format (schwarze Streifen an den Seiten des Bildes) angezeigt werden.

##### BD Wise (Nur bei Samsung Produkten)

- Wenn **BD Wise** eingeschaltet ist, schaltet die **Auflösung** Einstellung automatisch auf **BD Wise** und **BD Wise** erscheint im **Auflösung** Menü.
- Wenn das Gerät an ein Gerät angeschlossen ist, das **BD Wise** nicht unterstützt, kann die **BD Wise** Funktion nicht verwendet werden.
- Um **BD Wise** fehlerfrei zu nutzen, die **BD Wise** Option sowohl auf diesem Gerät als auch am Fernsehgerät auf **Ein** stellen.

##### Digital-Ausgang

- Achten Sie darauf, den richtigen **Digital-Ausgang** auszuwählen, da andernfalls kein Ton oder ein Störgeräusch zu hören ist.
- Falls das HDMI-Gerät (Empfänger, TV) komprimierte Formate (Dolby digital, DTS) nicht unterstützt, wird das Audiosignal als PCM wiedergegeben.
- Reguläre DVDs haben keinen BONUSVIEW-Audio und keine Navigationssoundeffekte.
- Einige Blu-ray-Disks haben keinen BONUSVIEW-Audio und keine Navigationssoundeffekte.
- Die **Digital-Ausgang** Einstellung hat keine Auswirkung auf den analogen (L/R) Audioausgang oder den HDMI-Audioausgang. Die Einstellung beeinflusst die optische und HDMI Audiowiedergabe, wenn Ihr Gerät an einen AV-Receiver angeschlossen ist.
- Bei der Wiedergabe von MPEG- Soundtracks, wird das Audiosignal, unabhängig von der **Digital-Ausgang** Einstellung, als PCM (PCM oder Bitstrom) wiedergegeben.
- **Digital-Ausgang** kann aktiviert werden, wenn **Lautsprecher auswählen** auf **TV-Lautsprecher** eingestellt ist.

##### BD-Live Internet-Verbindung

- Die Internetverbindung kann während der Nutzung der BD-LIVE-Inhalte eingeschränkt sein.

##### Anynet+ (HDMI-CEC)

- Je nach Fernsehgerät stehen für den HDMI-Ausgang bestimmte Auflösungen möglicherweise nicht zur Verfügung. Informationen dazu finden Sie in der Bedienungsanleitung Ihres Fernsehgeräts.
- Diese Funktion steht nicht zur Verfügung wenn CEC vom HDMI-Kabel nicht unterstützt wird.
- Wenn sich ein Anynet+ Logo auf Ihrem Samsung-Fernsehgerät befindet, wird die Anynet+-Funktion unterstützt.

##### BD-Datenmanagement

- Die Wiedergabe einer Disk kann im externen Speichermodus angehalten werden, wenn das USB-Gerät während der Wiedergabe entfernt wird.
- Es werden nur USB-Geräte mit einem FAT-Dateisystem (DOS 8.3 Datenträgerbezeichnung) unterstützt. Es wird die Verwendung eines USB-Geräts mit USB 2.0-Protokoll Unterstützung und einer Lese-/Schreibgeschwindigkeit von 4 MB/Sek. oder mehr empfohlen.
- Nach dem Formatieren des Speichergeräts funktioniert die Forts. Funktion möglicherweise nicht.
- Die gesamte für das **BD-Datenmanagement** zur Verfügung stehende Speicherkapazität kann je nach vorliegenden Bedingungen abweichen.

##### DivX® Video On Demand

- Für weitere Informationen über DivX(R) VOD besuchen Sie bitte die Webseite "<http://vod.divx.com>".

### Lautsprechereinstellung

- Wenn **Lautsprecher auswählen** auf **TV-Lautsprecher** eingestellt ist, wird der Ton über die Lautsprecher des Fernsehgeräts wiedergegeben.

### HDMI Audio

- Wenn der HDMI/Ton über den Fernsehlautsprecher wiedergegeben wird, wird er automatisch auf 2 Kanäle heruntergemischt.

### Audioausgabekanal

- Wenn **Anynet+ (HDMI-CEC)** auf **Aus** gestellt ist, steht die **Audioausgabekanal** Funktion nicht zur Verfügung.
- Bei der Verwendung von HDMI-Kabeln ohne ARC (Audio Return Channel) Zertifikat, kann es zu Kompatibilitätsproblemen kommen.
- Die ARC-Funktion ist nur verfügbar, wenn ein ARC-fähiges Fernsehgerät angeschlossen ist.

### Wiedergabe

#### Wiedergabe von Videodateien

- Videodateien mit hohen Bitraten von 20Mbps oder mehr beanspruchen das Gerät stark und können zu einer Unterbrechung der Wiedergabe führen.

#### Audiosprache wählen

- Die ◀▶ Anzeige wird nicht auf dem Bildschirm angezeigt, wenn der **BONUSVIEW** Bereich keine Einstellungen für **BONUSVIEW**-Audio enthält.
- Die über die Audiosprache Funktion zur Verfügung stehenden Sprachen hängen von den auf der Disk kodierten Sprachen ab. Diese Funktion oder einige Sprachen können nicht zur Verfügung stehen.
- Bei einigen Blu-ray-Disks können Sie entweder den englischsprachigen PCM oder Dolby Digital Audio auswählen.

#### Untertitelsprache wählen

- Je nach Blu-ray Disk / DVD können Sie den gewünschten Untertitel im Disk-Menü einstellen. Drücken Sie die **DISC MENU** Taste.
- Diese Funktion hängt von der Auswahl der Untertitel ab, die auf der Disk codiert sind und können nicht auf allen Blu-ray Disks/DVDs zur Verfügung stehen.
- Informationen über den Hauptfunktion/BONUSVIEW-Modus werden auch dann angezeigt, wenn die Blu-ray Disk über einen **BONUSVIEW**-Bereich verfügt.
- Diese Funktion wechselt gleichzeitig sowohl die primären als auch sekundären Untertitel.
- Es wird entsprechend die Gesamtanzahl der primären oder sekundären Untertitel angezeigt.

### Wiedergabe von JPEG-Dateien

- Sie können den Untertitel und die PG-Grafik im Vollbildschirmmodus nicht vergrößern.

### Wiedergabe von Inhalten

#### Verwenden der **TOOLS** Taste während der Wiedergabe von Bildern.

- Wenn das Heimkinosystem an einen **BD Wise** kompatibles Fernsehgerät angeschlossen ist, bei dem **BD Wise** auf **Ein** gesetzt ist, wird das **Bildeinstellungen** Menü nicht angezeigt.
- Die **Hintergrundmusik** Funktion funktioniert nicht, wenn sich die Fotodatei und die Musikdatei nicht auf dem selben Speichermedium befinden. Die Tonqualität kann durch die Bitrate der MP3-Datei, die Bildgröße und die Kodierungsmethode beeinträchtigt werden.

## Disk und Format Kompatibilität

### Von Ihrem Gerät unterstützte Disktypen und Inhalte

Medium	Disktyp	Details
VIDEO	Blu-ray-Disc 3D Blu-ray-Disc	BD-ROM oder BD-RE/-R Disk aufgenommen im BD-RE Format.
	DVD-VIDEO, DVD-RW, DVD-R, DVD+RW, DVD+R, VCD 1,1	DVD-VIDEO, aufgenommene DVD+RW/ DVD-RW(V)/DVDR+R Disks, die aufgenommen und abgeschlossen wurden, oder USB- Speichergeräte mit DivX, MKV, MP4, VCD 1,1 Inhalten.
MUSIK	CD-RW/-R, DVD-RW/-R, BD-RE/-R	Auf CD-RW/-R, DVD- RW/-R, BD-RE/-R Disks aufgenommene Musiktitel oder USB-Speichergeräte mit MP3 oder WMA Inhalten.
FOTO	CD-RW/-R, DVD-RW/-R, BD-RE/-R	Auf CD-RW/-R, DVD- RW/-R, BD-RE/-R Disks aufgenommene Fotos oder USB-Speichergeräte mit JPEG Inhalten.

- ☞ Das Gerät kann unter Umständen einige CD-RW/-R und DVD-R Disks aufgrund des Disktyps oder der Aufnahmebedingungen nicht wiedergeben.





# Anhang

- ✎ Wenn eine DVD-RW/-R-Disk nicht korrekt im DVD-Videoformat aufgenommen wurde, kann sie nicht wiedergegeben werden.
- ✎ Das Gerät gibt keine Inhalte wieder, die auf DVD-Rs mit einer Bitrate von mehr als 10 Mbps aufgezeichnet wurden.
- ✎ Das Gerät kann keine Inhalte auf BD-R-Disks oder USB-Geräten wiedergeben, die bei einer Bitrate von mehr als 30 Mbps aufgenommen wurden.
- ✎ Bei einigen Disktypen oder der Verwendung von speziellen Funktionen, wie die Änderung des Winkels und der Einstellung des Seitenverhältnisses, kann die Wiedergabe nicht funktionieren. Ausführlichere Informationen zu den Disks finden Sie auf der jeweiligen Verpackung. Lesen Sie diese Informationen bei Bedarf durch.
- ✎ Bei der Wiedergabe eines BD-J Titels kann das Laden länger dauern als bei einem normalen Titel oder einige Funktionen können langsamer ausgeführt werden.

## Von Ihrem Gerät nicht unterstützte Disktypen



- HD DVD
  - DVD-ROM/PD/MV usw.
  - DVD-RW (VR-Modus)
  - CVD/CD-ROM/CDV/CD-G/CD-I/LD(CD-Gs nur Audiowiedergabe, keine Grafiken.)
  - DVD-RAM
  - Super Audio CD (außer CD-Layer)
  - 3.9 GB DVD-R für Videoschnittarbeiten.
- ✎ Dieses Gerät reagiert unter Umständen nicht auf alle Bedienungsbefehle, da einige Blu-ray, DVD und CD Disks eine spezielle oder eingeschränkte Bedienung ermöglichen und nur einige Wiedergabefunktionen zur Verfügung stellen. Hierbei handelt es sich nicht um einen Defekt des Geräts.
  - ✎ Samsung kann nicht garantieren, dass dieses Gerät jede Disk mit einem Blue Ray-Disk, DVD- oder CD-Logo wiedergibt, da sich die Diskformate ständig weiterentwickeln und bei der Erstellung von Blu-ray Disc, DVD, CD-Software und/oder bei der Herstellung von Disks Fehler auftreten können.
  - ✎ Wenn Sie Fragen haben, oder bei der Wiedergabe von Blu-ray-Disks, DVDs oder CDs mit diesem Gerät Probleme auftreten, wenden Sie sich bitte an den SAMSUNG Kundendienst. Weitere Informationen zu den Wiedergabebeschränkungen finden Sie in diesem Handbuch.
  - ✎ Einige kommerzielle Disks sowie DVDs aus Ländern außerhalb Ihrer Region können unter Umständen mit diesem Produkt nicht abgespielt werden.

## Logos der von Ihrem Gerät unterstützten Disks

	
Blu-ray-Disc	3D Blu-ray-Disc
	
BD-LIVE	Dolby
	
DTS	Java
	
PAL-Fernsehsystem in Großbritannien, Frankreich, Deutschland usw.	DivX

## Regionalcode

Geräte und Disks sind nach Regionen codiert. Für die Wiedergabe müssen diese Regionalcodes zusammenpassen. Wenn diese Codes nicht übereinstimmen, kann die Disk nicht wiedergegeben werden. Die Nummer der Region für dieses Gerät befindet sich auf der Rückseite dieses Geräts.

Disktyp	Regionalcode	Region
Blu-ray-Disc		Nordamerika, Mittelamerika, Südamerika, Korea, Japan, Taiwan, Hongkong und
		Europa, Grönland, Französische Überseegebiete, Naher Osten, Afrika, Australien und Neuseeland
		Indien, China, Russland, Zentral- und Südasien.





<b>DVD- VIDEO</b>		USA, US-Territorien und Kanada
		Europa, Japan, Naher Osten, Ägypten, Afrika, Grönland
		Taiwan, Korea, Philippinen, Indonesien, Hongkong
		Mexiko, Südamerika, Mittelamerika, Australien, Neuseeland, Pazifische Inseln, Karibik
		Russland, Osteuropa, Indien, Nordkorea, Mongolei
		China

-  Wenn der Regionalcode einer Blu-ray Disk/DVD nicht dem Regionalcode dieses Geräts entspricht, kann die Disk nicht vom Gerät wiedergegeben werden.

## AVCHD (Advanced Video Codec Höchauflösung)

- Dieses Gerät kann Disks im AVCHD Format wiedergeben. Diese Disks werden normalerweise aufgezeichnet und in Camcordern verwendet .
  - Das AVCHD-Format ist ein hochauflösendes digitales Videokameraformat.
  - Das MPEG-4 AVC/H.264 Format komprimiert Bilder effizienter als das herkömmliche Bildkomprimierungsformat.
  - Einige AVCHD-Disks verwenden das „x.v.Color“ Format. Dieses Gerät kann AVCHD-Disks wiedergeben, die „x.v.Colour“ verwenden.
  - „x.v.Colour“ ist eine Handelsmarke von Sony Corporation.
  - "AVCHD" und das AVCHD Logo sind ein eingetragenes Warenzeichen von Matsushita Electronic Industrial Co., Ltd. und Sony Corporation.
-  Einige Disk im AVCHD DivX-Format können aufgrund der Aufnahmebedingungen eventuelle nicht wiedergegeben werden.

-  AVCHD formatierte Disks müssen finalisiert werden.
-  „x.v.Colour“ bietet einen größeren Farbbereich als normale Camcorder DVDs.
-  Einige DivX, MKV- und MP4-Diskformate können je nach deren Videoauflösung und der Bildfrequenz möglicherweise nicht wiedergegeben werden.

## Unterstützte Formate

### Hinweise zum USB-Anschluss

- Ihr Gerät unterstützt USB-Speichergeräte, MP3-Player, Digitalkameras und USB-Kartenleser.
- Das Gerät unterstützt keine Datei- oder Ordernamen mit mehr als 128 Zeichen.
- Einige USB-Geräte oder Digitalkameras können unter Umständen nicht mit dem Gerät kompatibel sein.
- Das Gerät unterstützt die Dateisysteme FAT 16, FAT 32 und NTFS.
- Schließen Sie USB-Geräte direkt an den USB-Anschluss Ihres Geräts an. Der Anschluss über ein USB-Kabel kann Kompatibilitätsprobleme verursachen.
- Wenn mehr als ein Speichergerät in einen Multi-Kartenleser eingelegt wird, kann dies zu einer Fehlfunktion des Geräts führen.
- Das PTP (Peer to Peer) Protokoll wird von diesem Gerät nicht unterstützt.
- Entfernen Sie ein USB-Gerät nicht, während Daten übertragen oder aufgezeichnet werden.
- Je größer die Bildauflösung, desto länger dauert es, bis das Bild angezeigt wird.
- Dieses Gerät kann keine MP3 Dateien mit DRM (Digital Rights Management) wiedergeben, die von kommerziellen Seiten heruntergeladen wurden.
- Ihr Gerät unterstützt nur Video mit einer Bildfrequenz von weniger als 30 Bps.
- Ihr Gerät unterstützt nur USB Mass Storage Class (MSC) Geräte, wie Pendrives und USB-Festplatten. (HUBs werden nicht unterstützt)
- Bestimmte USB-Festplattengeräte, Multi-Kartenleser und Pendrives sind eventuell mit diesem Gerät nicht kompatibel.
- Wenn ein USB-Gerät einen hohen Stromverbrauch aufweist, kann die Funktion des USB-Geräts von der Sicherheitsschaltung eingeschränkt werden.
- Wenn die Wiedergabe über eine USB-Festplatte nicht stabil ist, schließen Sie die Festplatte an eine Steckdose an, um eine bessere Stromversorgung zu gewährleisten. Wenn das Problem weiterhin bestehen bleibt, setzen Sie sich mit dem USB-Festplattenhersteller in Verbindung.
- SAMSUNG über nimmt keine Haftung für die Beschädigung von Dateien oder Datenverlust.



## Unterstützte Videodatei

Dateierweiterung	Container	Video Codec	Audio Codec	Auflösung
*.avi	AVI	DivX 3.11/4/5/6 MP4v3 H.264 BP/MP/HP	MP3, Dolby Digital, DTS, WMA, PCM	1920 x 1080
*.mkv	MKV	VC-1 AP, DivX 5/6 H.264 BP/MP/HP	MP3, Dolby Digital, DTS	
*.wmv	WMV (wmv9)	VC-1 AP, VC-1 SM	WMA	
*.mp4	MP4	MP4 (mp4v) H.264 BP/MP/HP	AAC	
*.mpg / *.mpeg	PS	MPEG1 MPEG2 H.264 BP/MP/HP	MP1, 2 Dolby Digital, DTS	

### ■ Einschränkungen

- Auch wenn eine Datei mit einem unterstützten Codec aus der oben aufgeführten Liste kodiert ist, kann die Datei eventuell nicht wiedergegeben werden, wenn sie einen Fehler enthält.
- Die normale Wiedergabe wird nicht garantiert, wenn die Dateinformationen im Container falsch sind oder die Datei selbst beschädigt ist.
- Dateien mit einer höheren Bitrate/Bildfrequenz als der Standard, können zu einer stotternden Wiedergabe führen.
- Die Suchen (Springen) Funktion ist nicht verfügbar, wenn die Indextabelle der Datei beschädigt ist.

### ■ Videodecoder

- Unterstützt H.264 bis Level 4.1 und AVCHD
- H.264 FMO/ASO/RS und VC1 SP/MP/AP L4 werden nicht unterstützt.
- MPEG4 SP, ASP : Unter 1280 x 720 : max. 60 Bilder  
Über 1280 x 720 : max. 30 Bilder
- GMC 2 oder höher wird nicht unterstützt

### ■ Audiodecoder

- Unterstützt WMA 7, 8, 9 und STD
- Eine WMA - Abtastfrequenz von 22050Hz Mono wird nicht unterstützt.
- AAC: Max. Abtastfrequenz: 96Khz (8, 11, 12, 16, 22,24, 32,44.1, 48, 64, 88.2, 96) Max Bitrate: 320 kbps

### ■ Unterstützte DivX Untertitel Dateiformate

- \*.txt, \*.smi, \*.srt, \*.sub, \*.txt

## Unterstützte Musikdatei

Dateierweiterung	Container	Audio Codec	Frequenzbereich
*.mp3	MP3	MP3	-
*.wma	WMA	WMA	*Samplingraten sind (in kHz) - 8, 11, 16, 22, 32, 44.1, 48 (im kHz) * Bitraten - Alle Bitraten von 5kbps bis 384kbps

## Unterstützte Bilddateiformate

Dateierweiterung	Typ	Auflösung
*.jpg / *.jpeg / *.jpe	JPEG	15360x8640
*.png	PNG	

## Auswahl des Digitalausgangs

Einrichten	PCM	Bitstream (Unverarbeitet)	Bitstream (DTS Re-encoded)	Bitstream (Dolby D Re-encoded)	
Verbindung	HDMI-fähiger AV Receiver				
Audiostream auf der Blu-ray Disc	PCM	Bis zu PCM 7.1ch	PCM	DTS re-encoded	Dolby D, Re-encoded *
	Dolby Digital	Bis zu PCM 5.1ch	Dolby Digital		
	Dolby-Digital-Plus	Bis zu PCM 5.1ch	Dolby-Digital-Plus		
	Dolby TrueHD	Bis zu PCM 5.1ch	Dolby TrueHD		
	DTS	Bis zu PCM 5.1ch	DTS		
	DTS-HD (Hochauflösender Audio)	Bis zu PCM 5.1ch	DTS-HD (Hochauflösender Audio)		
	DTS-HD Master Audio	Bis zu PCM 5.1ch	DTS-HD Master Audio		
Audiostream auf DVD	PCM	PCM 2ch (2-Kanalton)	PCM 2ch (2-Kanalton)	PCM 2ch (2-Kanalton)	PCM 2ch (2-Kanalton)
	Dolby Digital	Bis zu PCM 5.1ch	Dolby Digital	Dolby Digital	Dolby Digital
	DTS	Bis zu PCM 5.1ch	DTS	DTS	DTS
Blu-ray Disk Definition	Jegliche	Decodiert den Hauptaudio und BONUSVIEW Audio Strom zusammen in PCM Audio und fügt Navigationssoundeffekte hinzu.	Gibt nur den Haupt-Audiostream wieder, sodass der AV-Receiver den Audio-Bitstrom decodieren kann. Es werden kein BONUSVIEW Audio oder Navigationssoundeffekte wiedergegeben.	Decodiert den Hauptaudio und BONUSVIEW Audio Strom zusammen in PCM Audio, fügt Navigationssoundeffekte hinzu und codiert PCM-Audio erneut in den DTS-Bitstrom.	Decodiert die Hauptaudiospur und BONUSVIEW Audio Strom zusammen in PCM Audio, fügt Navigationssoundeffekte hinzu und codiert PCM-Audio erneut in den Dolby Digital-Bitstrom oder PCM.

- Wenn es sich bei dem Ursprungssignal um ein 2 Kanal oder Mono Signal handelt, wird die "Re-encoded Dolby D" Einstellung nicht verwendet. Die Wiedergabe erfolgt im PCM 2 Kanal Modus.

Blu-ray Discs können drei Audio-Ströme enthalten :



- Hauptaudiospur : Die Tonspur des Hauptfilms.
- BONUSVIEW Audio : Zusätzlicher Soundtrack wie Kommentare von Regisseuren und Schauspielern.
- Navigationssoundeffekte : Bei der Auswahl von einigen Menünavigationsoptionen können Navigationssoundeffekte zu hören sein. Die Navigationssoundeffekte sind je nach Blu-ray-Disk unterschiedlich.



## Auflösung je nach Wiedergabemodus

Bei der Wiedergabe von Blu-ray Disk/E-content/Digital Content			DVD-Wiedergabe	
Setup	Ausgang	HDMI-Modus		HDMI-Modus
		Blu-ray-Disc	E-contents/Digital contents	
BD Wise		Auflösung der Blu-ray-Disk	1080p@60F	576i/480i
Automatisch		Max. Auflösung des TV-Eingangs		Max. Auflösung des TV-Eingangs
1080p bei 60 Bildern		1080p bei 60 Bildern		-
1080p		-		1080p
Film-Bildfrequenz : Auto (24BpS)		1080p bei 24 Bildern		-
- 1080i:		- 1080i:		- 1080i:
720p		720p		720p
576p/480p		576p/480p		576p/480p

## Fehlerbehebung

Schlagen Sie in der nachfolgenden Liste nach, wenn das Gerät nicht ordnungsgemäß funktioniert. Falls ihr Problem unten nicht aufgelistet oder die Problemlösung nicht hilfreich ist, das Gerät abschalten, den Netzstecker ziehen und setzen Sie sich mit dem nächstgelegenen autorisierten Händler oder dem Samsung Electronics-Servicecenter in Verbindung.

Symptom	Überprüfen/Beheben
<b>Die Disk wird nicht ausgeworfen.</b>	<ul style="list-style-type: none"> <li>Ist der Netzstecker richtig angeschlossen?</li> <li>Schalten Sie das Gerät aus und wieder ein.</li> </ul>
<b>Disk wird nicht wiedergegeben.</b>	<ul style="list-style-type: none"> <li>Überprüfen Sie den Regionalcode der Blu-ray/DVD-Disk. Im Ausland gekaufte Blu-ray/DVDs können möglicherweise mit diesem Produkt nicht wiedergegeben werden.</li> <li>CD-ROMs und DVD-ROMs können mit diesem Gerät nicht wiedergegeben werden.</li> <li>Überprüfen Sie die Altersfreigabe der Disk.</li> </ul>
<b>Wiedergabe startet nicht sofort, wenn die /  Taste betätigt wird.</b>	<ul style="list-style-type: none"> <li>Ist die Disk verformt oder zerkratzt?</li> <li>Reinigen Sie die Disk.</li> </ul>
<b>Kein Ton.</b>	<ul style="list-style-type: none"> <li>Das Heimkino gibt bei der Zeitrafferwiedergabe, der Zeitlupenwiedergabe und der Einzelbildwiedergabe keinen Ton wieder.</li> <li>Sind die Lautsprecher richtig angeschlossen? Sind die Lautsprechereinstellungen korrekt?</li> <li>Ist die Disk schwer beschädigt?</li> </ul>
<b>Es wird nur über einige der 6 Lautsprecher ein Ton ausgegeben.</b>	<ul style="list-style-type: none"> <li>Bei einigen Blu-ray-Disks/DVDs wird der Ton nur für die Front-Lautsprecher (L/R) wiedergegeben.</li> <li>Überprüfen Sie, ob die Lautsprecher korrekt angeschlossen sind.</li> <li>Lautstärke regeln.</li> <li>Wenn Sie Audio von einer CD, aus dem Radio oder vom Fernsehgerät wiedergeben, gibt das Gerät den Ton nur über die Frontlautsprecher wieder.</li> </ul>

Symptom	Überprüfen/Beheben
Dolby Digital 5.1-Kanal-Raumklang wird nicht ausgegeben.	<ul style="list-style-type: none"> <li>Ist die Disk mit Dolby Digital 5.1 CH" gekennzeichnet? Dolby Digital 5.1 CH Surround Sound wird nur wiedergegeben, wenn die Disk mit 5.1 Kanal Surround Sound aufgenommen wurde.</li> <li>Wird die Audio-Sprache auf der Informationsanzeige richtig als Dolby Digital 5.1-CH angezeigt?</li> </ul>
Die Fernbedienung funktioniert nicht.	<ul style="list-style-type: none"> <li>Verwenden Sie die Fernbedienung innerhalb der Reichweite der Fernbedienung und im richtigen Winkel zum Empfangssensor?</li> <li>Sind die Batterien leer?</li> <li>Haben Sie den richtigen Modus gewählt? Drücken Sie die Funktionstaste (BD/DVD, D. IN, AUX, usw.), um den Modus umzuschalten.</li> </ul>
<ul style="list-style-type: none"> <li>Die Disk dreht sich, es wird jedoch kein Bild angezeigt.</li> <li>Die Bildqualität ist schlecht, und das Bild ist instabil.</li> </ul>	<ul style="list-style-type: none"> <li>Ist das Fernsehgerät eingeschaltet?</li> <li>Sind die Videokabel korrekt angeschlossen?</li> <li>Ist die Disk schmutzig oder beschädigt?</li> <li>Eine Disk mit Fabrikationsfehlern kann ggf. nicht korrekt wiedergegeben werden.</li> </ul>
Die Audio-Sprache sowie die Untertitel funktionieren nicht.	<ul style="list-style-type: none"> <li>Die Audio Sprache und Untertitel Funktionen funktionieren nicht, wenn die Disk keine mehrsprachigen Tonspuren oder Untertitel enthält.</li> </ul>
Der Menü Bildschirm erscheint nicht, obwohl Sie die Menü Funktion gewählt haben.	<ul style="list-style-type: none"> <li>Verwenden Sie eine Disk, die keine Menüs enthält?</li> </ul>
Das Bildformat kann nicht geändert werden.	<ul style="list-style-type: none"> <li>Sie können 16:9 Blu-ray/DVD Disks im 16:9 Vollbildmodus, 4:3 Letter Box Modus oder 4:3 Pan-Scan Modus wiedergeben, 4:3 Blu-ray/DVD Disks werden nur im 4:3 Bildformat wiedergegeben. Greifen Sie auf die Informationen an der Blu-ray Diskhülle zurück und wählen Sie die entsprechende Funktion.</li> </ul>
<ul style="list-style-type: none"> <li>Das Gerät funktioniert nicht. (Beispiel: Das Gerät schaltet sich aus oder es sind ungewöhnliche Geräusche zu hören.)</li> <li>Das Gerät funktioniert nicht fehlerfrei.</li> </ul>	<ul style="list-style-type: none"> <li>Halten Sie die Taste  der Fernbedienung im STANDBY Modus 5 Sekunden lang gedrückt. Dadurch wird das Gerät zurückgesetzt. <ul style="list-style-type: none"> <li>Durch Verwendung der RESET-Funktion gehen alle gespeicherten Einstellungen verloren. Verwenden Sie diese Funktion nur, wenn es dringend erforderlich ist.</li> </ul> </li> </ul>
Sie haben das Passwort für die Altersfreigabe wurde vergessen.	<ul style="list-style-type: none"> <li>Ohne Disk im Gerät die Taste  des Geräts länger als 5 Sekunden gedrückt halten. INIT wird auf dem Display angezeigt und alle Einstellungen werden auf die Werkseinstellungen zurückgesetzt. <ul style="list-style-type: none"> <li>Durch Verwendung der RESET-Funktion gehen alle gespeicherten Einstellungen verloren. Verwenden Sie diese Funktion nur, wenn es dringend erforderlich ist.</li> </ul> </li> </ul>
Der Radioempfang funktioniert nicht.	<ul style="list-style-type: none"> <li>Ist die UKW-Antenne richtig angeschlossen?</li> <li>Installieren Sie bei einem schwachen Antennensignal eine externe UKW-Antenne an einem Ort mit gutem Empfang.</li> </ul>
Es ist kein Ton zu hören, wenn Sie versuchen den Ton des Fernsehgeräts über die Lautsprecher des Heimkinosystems wiederzugeben.	<ul style="list-style-type: none"> <li>Wenn Sie die  Taste drücken, während Sie den Ton des Fernsehgeräts hören und die D. IN oder AUX Funktionen verwenden, werden die Funktionen der Blu-ray/DVD Disk aktiviert und der Ton des Fernsehgeräts wird stumm geschaltet.</li> </ul>

Symptom	Überprüfen/Beheben
"Nicht verfügbar" erscheint auf dem Bildschirm.	<ul style="list-style-type: none"> <li>Die Funktionen oder Option ist zur Zeit aus folgenden Gründen nicht verfügbar:               <ol style="list-style-type: none"> <li>Die Software der Blu-ray/DVD Disk lässt die Funktion oder Option nicht zu.</li> <li>Die Blu-ray/DVD-Software unterstützt die Funktion (z. B. Kamerawinkel) nicht.</li> <li>Die Funktion ist zur Zeit nicht verfügbar.</li> <li>Sie haben einen Titel, ein Kapitel oder eine Abtastzeit außerhalb des zulässigen Bereichs gewählt.</li> </ol> </li> </ul>
Wenn der HDMI-Ausgang mit einer Auflösung eingestellt ist, die Ihr Fernsehgerät nicht unterstützt (z. B. 1080p), wird möglicherweise kein Bild wiedergegeben.	<ul style="list-style-type: none"> <li>Drücken Sie ohne eine Disk im Gerät die  Taste auf dem vorderen Bedienfeld für mindestens 5 Sekunden. Alle Einstellungen werden auf die Werkseinstellungen zurückgesetzt.</li> </ul>
Keine HDMI-Wiedergabe	<ul style="list-style-type: none"> <li>Prüfen Sie die Verbindung zwischen dem Fernsehgerät und dem HDMI-Anschluss des DVD-Recorders.</li> <li>Überprüfen Sie, ob Ihr Fernsehgerät die HDMI-Eingangsaufösungen 576p/480p/720p/1080i/1080p unterstützt.</li> </ul>
Es erscheinen anormale HDMI-Signale auf dem Bildschirm angezeigt.	<ul style="list-style-type: none"> <li>Wenn auf dem Bildschirm nur Rauschen angezeigt wird, bedeutet dies, dass der Fernseher HDCP (High-bandwidth Digital Content Protection) nicht unterstützt.</li> </ul>
<b>DLNA Funktion</b>	
Sie können über DLNA veröffentlichte Ordner sehen, nicht aber die Dateien.	<ul style="list-style-type: none"> <li>DLNA gibt nur Foto, Musik und Film Dateien wieder. Es werden keine andere Dateiarnten wiedergegeben.</li> </ul>
Unterbrechungen bei der Videowiedergabe.	<ul style="list-style-type: none"> <li>Stabilität der Verbindung überprüfen.</li> <li>Prüfen, ob das Netzkabel richtig angeschlossen und ob das Netzwerk überlastet ist.</li> </ul>
Die Verbindung zwischen dem Fernsehgerät und dem PC ist nicht stabil.	<ul style="list-style-type: none"> <li>IP-Adressen im selben Subnetzwerk sollten einzigartig sein, ansonsten können IP-Adressenkonflikte zu instabilen Verbindungen führen.</li> <li>Prüfen Sie ob Sie eine Firewall aktiviert haben. Wenn ja, deaktivieren Sie die Firewall.</li> </ul>
<b>BD-LIVE</b>	
Das Heimkinosystem kann keine Verbindung mit dem BD-LIVE Server herstellen.	<ul style="list-style-type: none"> <li>Prüfen Sie mit Hilfe der <b>Netzwerkstatus</b> Funktion, ob eine Netzwerkverbindung besteht.</li> <li>Überprüfen Sie, ob das USB-Speichergerät an das Gerät angeschlossen ist.</li> <li>Das Speichergerät muss mindestens über 1 GB freien Speicherplatz verfügen, um BD-LIVE Dienst aufnehmen zu können. Sie können den zur Verfügung stehenden Speicherplatz unter <b>BD-Datenmanagement</b> prüfen. (Siehe Seiten 37 und 40)</li> <li>Prüfen Sie, ob die <b>BD-Live Internet-Verbindung</b> Option auf <b>Zulassen (alle)</b> gesetzt ist.</li> <li>Wenn alle oben genannten Maßnahmen fehlschlagen, setzen Sie sich mit dem Anbieter des Inhalts in Verbindung oder aktualisieren Sie auf die neueste Firmwareversion.</li> </ul>
Fehler während der Benutzung von BD-LIVE-Service.	<ul style="list-style-type: none"> <li>Das USB-Speichergerät muss mindestens über 1 GB freien Speicherplatz verfügen, um BD-LIVE Dienst aufnehmen zu können. Sie können den zur Verfügung stehenden Speicherplatz unter <b>BD-Datenmanagement</b> prüfen. (Siehe Seiten 37 und 40)</li> </ul>

 Wenn die Werkseinstellungen wieder hergestellt werden, werden alle gespeicherten BD-Daten gelöscht.



Hiermit erklärt Samsung Electronics, dass dieses Gerät mit den wesentlichen Anforderungen und die relevanten Bestimmungen der Richtlinie 1999/5/EC übereinstimmt.

Die original Übereinstimmungserklärung finden Sie auf <http://www.samsung.com>, unter Support > Produktsuche und geben Sie den Produktnamen oder die Artikelnummer ein.

Dieses Gerät darf in allen EU-Ländern betrieben werden.

## Technische Daten

Allgemein	Gewicht	1,90 kg
	Abmessungen	430,0 (B) x 55,0 (H) x 224,0 (T) mm
	Betriebstemperaturbereich	+5°C bis +35°C
	Zulässiger Luftfeuchtigkeitsbereich	10 % bis 75 %
UKW-Tuner	Signal/Rauschabstand	55 dB
	Verwendbare Empfindlichkeit	12 dB
	Klirrfaktor (Total Harmonic Distortion)	1,0 %
HDMI	Video	1080p, 1080i, 720p, 576p/480p
	Audio	PCM Mehrkanal-Audio, Audio-Bitstrom, PCM-Audio
Verstärker	Ausgangsleistung der Front-Lautsprecher	165W x 2 (3Ω)
	Lautsprecherleistung des Center-Lautsprechers	170W (3Ω)
	Lautsprecherleistung der Surround-Lautsprecher	165W x 2 (3Ω)
	Ausgangsleistung des Subwoofers	170W (3Ω)
	Frequenzgang	20Hz~20kHz (±3dB)
	Signal-Rauschabstand	70 dB
	Kanaltrennung	60 dB
	Eingangsempfindlichkeit	(AUX) 500mV

HT-J5500					
Lautsprecher-System	Impedanz	Frequenzbereich	Eingangs-Bewertung	Abmessungen (B x H x T) (Maßeinheit: mm)	Gewicht (Maßeinheit : kg)
Front	3 Ω	200Hz ~ 20kHz	165W	83.4 x 170.5 x 101.0	0.45
Surround				83.4 x 129.0 x 101.0	0.40
Centre		20Hz ~ 200Hz	170W	268.8 x 87.6 x 101.0	0.58
Subwoofer				255.0 x 297.0 x 255.0	4.43

HT-J5550W					
Lautsprecher-System	Impedanz	Frequenzbereich	Eingangs-Bewertung	Abmessungen (B x H x T) (Maßeinheit: mm)	Gewicht (Maßeinheit : kg)
Front	3 Ω	200Hz ~ 20kHz	165W	83.4 x 1053.0 x 101.0 (Ständerfuß: Ø255.0)	3.15
Surround				83.4 x 1053.0 x 101.0 (Ständerfuß: Ø255.0)	2.98
Centre		20Hz ~ 200Hz	170W	268.8 x 87.6 x 101.0	0.58
Subwoofer				255.0 x 297.0 x 255.0	4.43

- 🔧 Netzwerkgeschwindigkeiten von 10 Mbps oder weniger werden nicht unterstützt.
- 🔧 Samsung Electronics Co., Ltd behält sich das Recht auf unangekündigte Änderungen vor.
- 🔧 Gewicht und Abmessungen können von den Angaben abweichen.
- 🔧 Gestaltung und Spezifikationen vorbehalten Änderungen.
- 🔧 Informationen bezüglich der Netzspannung und Stromaufnahme könne Sie dem Typenschild am Gerät entnehmen.

#### ❑ SWA-7000 (nur HT-J5550W)

Gewicht	0,73 kg
Abmessungen (B x H x T)	50,0 X 201,3 X 132,0 mm
Betriebstemperaturbereich	+5°C bis +35°C
Zulässiger Luftfeuchtigkeitsbereich	10% ~ 75%
Ausgang	165W x 2 Kanäle
Frequenzbereich	20Hz~20KHz
Signal-Rauschabstand	65 dB

## Lizenzen



Hergestellt unter Lizenz von Dolby Laboratories. Dolby sowie das Doppel-D-Symbol sind Warenzeichen der Dolby® Laboratories.



Informationen zu DTS-Patenten finden Sie unter <http://patents.dts.com>. Hergestellt unter Lizenz von DTS Licensing Limited. DTS, DTS-HD, das Symbol, & DTS-HD und das Symbol zusammen sind registrierte Warenzeichen und DTS-HD Master Audio | Essential ist ein Warenzeichen der DTS, Inc. © DTS, Inc. Alle Rechte vorbehalten.



Dieses DivX Certified® Gerät hat strenge Tests bestanden, um zu gewährleisten, dass DivX® Videos wiedergegeben werden können. Um die von Ihnen erworbenen DivX-Filme wiedergeben zu können, müssen Sie zuerst Ihr Gerät bei [vod.divx.com](http://vod.divx.com) registrieren. Den Registrierungscode finden Sie im DivX VOD-Bereich des Setup-Menüs des Geräts.

DivX Certified® für die Wiedergabe von DivX -Videos bis zu HD 1080p, einschließlich Premium-Inhalte.

DivX®, DivX Certified® und die dazugehörigen Logos sind Marken von DivX, LLC und werden unter Lizenz verwendet. Geschützt durch eines oder mehrere der folgenden U.S. Patente: 7,295,673; 7,460,668; 7,515,710; 7,519,274.



DLNA®, das DLNA Logo und DLNA CERTIFIED® Warenzeichen, Dienstleistungsmarken oder Gütezeichen der Digital Living Network Alliance.



Die Begriffe HDMI und HDMI High-Definition Multimedia Interface sowie das HDMI Logo sind in den USA und anderen Ländern Warenzeichen oder eingetragene Warenzeichen der HDMI Licensing LLC.



Oracle und Java sind eingetragene Markenzeichen von Oracle und/oder deren verbundenen Unternehmen. Andere Namen sind Markenzeichen ihrer entsprechenden Eigentümer.

Bei diesem Produkt kommen Kopierschutz Technologien zum Einsatz, die durch US-Patente und sonstige Rechte zum Schutz geistigen Eigentums geschützt sind. Reverse Engineering und Disassemblierung sind verboten.

Das Blu-ray Disc™ und Blu-ray™ Logo sind eingetragene Markenzeichen der Blu-ray Disc Association.

Dieses Gerät nutzt die Cinavia Technologie, um die Erstellung illegaler Kopien kommerziell produzierter Filme und Videos sowie deren Soundtracks zu verhindern. Wenn die unzulässige Verwendung einer illegalen Kopie erkannt wird, erscheint eine Meldung und die Wiedergabe oder der Kopiervorgang werden abgebrochen. Mehr Informationen über die Cinavia Technologie finden Sie auf dem Online Verbraucherinformationzentrum unter <http://www.cinavia.com>. Wenn Sie weitere Informationen über Cinavia über E-Mail erhalten möchten, senden Sie bitte eine Postkarte mit Ihrer Mail-Adresse an: Cinavia Consumer Information Centre, P.O. Box 86851, San Diego, CA, 92138, USA. Dieses Gerät beinhaltet geschützte Technologie unter Lizenz der Verance Corporation und ist durch das U.S. Patent 7.369.677 und andere U.S. und weltweit ausgestellte oder beantragte Patente sowie das Urheberrecht und das Betriebsgeheimnis bestimmter Aspekte dieser Technologie geschützt. Cinavia ist ein Warenzeichen der Verance Corporation. Copyright 2004-2010 Verance Corporation. Alle Rechte vorbehalten für Verance. Reverse Engineering und Disassemblierung sind verboten.

- Hinweise zu Open Source Lizenzen

Wenn Sie Open Source Software verwenden, sind Open Source Lizenzen auf dem Produkt verfügbar.





## Kontakt zu Samsung

Falls Sie Fragen oder Anregungen zu Samsung-Produkten haben, freuen wir uns über Ihre Kontaktaufnahme mit der Samsung-Kundenbetreuung.

Area	Contact Centre ☎	Web Site
<b>Europe</b>		
U.K	0330 SAMSUNG (7267864) 0818 717100	www.samsung.com/uk/support
IRE	0180 6 7267864	www.samsung.com/ie/support
GERMANY	0180 6 SAMSUNG bzw. 0180 6 7267864* (*0,20 €/Anruf aus dem dt. Festnetz, aus dem Mobilfunk max. 0,60 €/Anruf)	www.samsung.com/de/support
FRANCE	01 48 63 00 00	www.samsung.com/fr/support
ITALIA	800 SAMSUNG (800.7267864)	www.samsung.com/it/support
SPAIN	0034902172678	www.samsung.com/es/support
PORTUGAL	808 20 7267	www.samsung.com/pt/support
LUXEMBURG	261 03 710	www.samsung.com/support
NETHERLANDS	0900-SAMSUNG (0900-7267864) (€ 0,10/Min)	www.samsung.com/nl/support
BELGIUM	02-201-24-18	www.samsung.com/be/support (Dutch) www.samsung.com/be_fr/support (French)
NORWAY	815 56480	www.samsung.com/no/support
DENMARK	70 70 19 70	www.samsung.com/dk/support
FINLAND	030-6227 515	www.samsung.com/fi/support
SWEDEN	0771 726 7864 (0771-SAMSUNG)	www.samsung.com/se/support
POLAND	801-172-678* lub +48 22 607-93-33 * (* koszt połączenia według taryfy operatora)	www.samsung.com/pl/support
HUNGARY	0680SAMSUNG (0680-726-786) 0680PREMIUM (0680-773-648)	www.samsung.com/hu/support
SLOVAKIA	0800 - SAMSUNG (0800-726 786)	www.samsung.com/sk/support
AUSTRIA	0800-SAMSUNG (0800-7267864) [Only for Premium HA] 0800-366661 [Only for Dealers] 0810-112233	www.samsung.com/at/support

Area	Contact Centre ☎	Web Site
SWITZERLAND	0800 726 78 64 (0800-SAMSUNG)	www.samsung.com/ch/support (German) www.samsung.com/ch_fr/support (French)
CZECH	800 - SAMSUNG (800-726786) Samsung Electronics Czech and Slovak, s.r.o. V Parku 2343/24, 148 00 - Praha 4	www.samsung.com/cz/support
CROATIA	072 726 786	www.samsung.com/hr/support
BOSNIA	055 233 999	www.samsung.com/sr/support
MONTENEGRO	020 405 888	www.samsung.com/support
SLOVENIA	080 697 267 (brezplačna številka) 090 726 786 (0,39 EUR/min) klicni center vam je na voljo od ponedeljka do petka od 9. do 18. ure.	www.samsung.com/si
SERBIA	011 321 6899	www.samsung.com/rs/support
BULGARIA	800 111 31, Безплатна телефонна линија	www.samsung.com/bg/support
ROMANIA	08008 726 78 64 (08008 SAMSUNG) Apel GRATUIT	www.samsung.com/ro/support
CYPRUS	8009 4000 only from landline, toll free	
GREECE	80111-SAMSUNG (80111 726 7864) only from land line (+30) 210 6897691 from mobile and land line	www.samsung.com/gr/support
LITHUANIA	8-800-77777	www.samsung.com/lt/support
LATVIA	8000-7267	www.samsung.com/lv/support
ESTONIA	800-7267	www.samsung.com/ee/support



## Korrekte Entsorgung der Akkus in diesem Produkt

(Gilt in Ländern mit separaten Sammelsystemen).

Die Kennzeichnung auf der Batterie, in der Bedienungsanleitung oder der Verpackung zeigt an, dass die Batterien in diesem Gerät nicht über den Hausmüll entsorgt werden dürfen. Die chemischen Symbole Hg, Cd oder Pb geben an, dass die Batterie höhere Konzentrationen an Quecksilber, Cadmium oder Blei enthält, als in der EU-Richtlinie 2006/66 festgelegt. Werden die Akkus nicht korrekt entsorgt, können diese Substanzen die Gesundheit Ihrer Mitmenschen oder die Umwelt gefährden.

Um die Umwelt zu schützen und das Recycling zu unterstützen, trennen Sie bitte die Batterien von anderem Abfall und führen Sie sie ihrem lokalen Batterie Recycling System zu.



## Korrekte Entsorgung der Akkus in diesem Produkt. (Entsorgung elektrischer & elektronischer Gegenstände)

(Gilt in Ländern mit separaten Sammelsystemen).

Dieses Kennzeichen weist darauf hin, dass dieses Produkt oder Zubehörteil (z.B. Ladegerät, Kopfhörer, USB-Kabel) am Ende seiner Nutzungsdauer nicht zusammen mit dem Hausmüll entsorgt werden darf. Um eine Schädigung der Umwelt oder Gesundheit zu durch unkontrollierte Müllentsorgung zu vermeiden, trennen Sie bitte diese Gegenstände von anderen Abfallarten und führen Sie sie dem Recycling zu, um die nachhaltige Wiederverwertung von Materialressourcen zu unterstützen.

Als privater Nutzer wenden Sie sich an den Händler, bei dem Sie dieses Produkt erworben haben oder an die örtliche Verwaltungsbehörde. Dort erhalten Sie Informationen darüber, wo und wie Sie Ihr Gerät entsorgen und so einer umweltfreundlichen Wiederverwertung zuführen können.

Gewerbliche Nutzer müssen sich mit Ihrem Lieferanten in Verbindung setzen, und die Kaufbestimmungen und Bedingungen zu prüfen. Dieses Produkt und sein elektronisches Zubehör darf nicht zusammen mit dem üblichen Gewerbeabfall entsorgt werden.



HT-J5500  
HT-J5550W

Manuale utente

# Blu-ray™ 5.1CH Sistema Home Entertainment



immagina le possibilità

Grazie per avere acquistato questo prodotto Samsung.  
Per ricevere un servizio più completo, registrare il prodotto all'indirizzo

[www.samsung.com/register](http://www.samsung.com/register)

# Informazioni Sulla sicurezza

✎ Quanto segue riguarda anche il modulo ricevitore wireless (SWA-7000).

## ATTENZIONE

### NON APRIRE: RISCHIO DI SCARICHE ELETTRICHE

ATTENZIONE: PER RIDURRE IL RISCHIO DI SCOSSA ELETTRICA, NON RIMUOVERE IL COPERCHIO (O IL PANNELLO POSTERIORE). ALL'INTERNO NON VI SONO PARTI RIPARABILI DALL'UTENTE. PER LA MANUTENZIONE RICORRERE A PERSONALE QUALIFICATO.



Questo simbolo indica che all'interno è presente alta tensione. Qualsiasi tipo di contatto con le parti interne del prodotto è pericoloso.



Questo simbolo indica che il prodotto comprende importanti documenti relativi al funzionamento e alla manutenzione.

- Nel retro o nella parte posteriore dell'apparecchio sono presenti fessure e aperture per fornire la ventilazione necessaria. Per assicurare l'affidabilità di funzionamento di questa apparecchiatura, e proteggerla dal surriscaldamento, queste fessure e aperture non devono mai essere bloccate o coperte.
  - Non posizionare l'apparecchio in uno spazio ristretto, come una libreria o un armadietto, che non abbia un'adeguata ventilazione.
  - Non collocare l'apparecchio nelle vicinanze o sopra un calorifero o una bocchetta d'aria calda, e non esporlo alla luce solare diretta.
  - Non collocare sull'apparecchio recipienti (vasi ecc.) contenenti acqua. Una fuoriuscita d'acqua può provocare incendi o scosse elettriche.
- Non esporre questo apparecchio alla pioggia o all'acqua (vicino a vasche da bagno, catini, lavandini, lavatrici, seminterrati umidi, piscine ecc.). Se l'apparecchio si bagna, scollegarlo e contattare immediatamente un rivenditore autorizzato.
- Questa apparecchiatura utilizza le batterie. Ogni Paese può avere normative ambientali diverse che regolano il corretto smaltimento di queste batterie. Contattare le autorità locali per informazioni di smaltimento o riciclaggio.
- Non sovraccaricare le prese a muro, le prolunghe o gli adattatori oltre alla loro capacità per evitare di provocare incendi o scosse elettriche.
- Disporre i cavi di alimentazione in modo che non vengano calpestati o schiacciati da oggetti collocati sopra o contro essi. Prestare particolare attenzione alle estremità dei cavi, alla prese a muro e ai punti di uscita dell'apparecchio.
- Per proteggere l'apparecchio dal temporale, o quando viene lasciato incustodito e inutilizzato per lunghi periodi di tempo, staccare il monitor dalla presa di rete e scollegare il sistema via cavo o antenna. Questa precauzione evita che l'unità venga danneggiata da fulmini o da picchi di corrente.
- Prima di collegare il cavo di alimentazione CA all'uscita di adattatore CC, assicurarsi che la tensione nominale dell'adattatore CC corrisponda a quella dell'alimentazione elettrica locale.
- Non inserire oggetti metallici nelle aperture di questa apparecchiatura. In caso contrario possono sussistere rischi di scosse elettriche.
- Per evitare il rischio di scariche elettriche, non toccare mai l'interno di questa apparecchiatura. Solo un tecnico qualificato deve aprire questa apparecchiatura.
- Assicurarsi di inserire il cavo di alimentazione fino a quando non è saldamente fissato. Scollegare il cavo di alimentazione dalla presa di rete tirandolo dalla spina. Non scollegare il cavo tirando il cavo stesso. Non toccare il cavo di alimentazione con le mani bagnate.
- Se l'apparecchio non funziona normalmente, in particolare, se vi sono suoni insoliti o odori sospetti, scollegarlo immediatamente e contattare un rivenditore autorizzato o il centro di assistenza.
- Manutenzione dell'apparecchio.
  - Prima di collegare altri componenti al prodotto, controllare che siano spenti.
  - Se il prodotto viene spostato improvvisamente da un luogo freddo a uno caldo, si può formare condensa sulle parti in funzione e sull'obiettivo, con il rischio di provocare una riproduzione anomala del disco. In questo caso, scollegare l'alimentazione dal prodotto e attendere due ore prima di collegare la spina alla presa di corrente. Inserire quindi il disco e provare nuovamente ad avviare la riproduzione.
- Assicurarsi di estrarre la spina di alimentazione se il prodotto rimane inutilizzato o non si è presenti in casa per un periodo di tempo prolungato (in particolare quando vengono lasciati soli in casa bambini, anziani o persone disabili).
  - L'accumularsi della polvere può provocare scosse elettriche, dispersione elettrica o incendi, provocando scintille nel cavo di alimentazione e surriscaldamento, o causando il danneggiamento dell'isolamento.
- Contattare un centro di assistenza autorizzato se si intende installare il prodotto in un luogo ad alto accumulo di polvere, a temperature alte o basse, a umidità elevata, in presenza di sostanze chimiche o se dovrà rimanere in funzione per 24 ore al giorno come in un aeroporto, una stazione, ecc. In caso contrario possono verificarsi danni gravi al prodotto.
- Utilizzare esclusivamente un connettore e una presa di rete con messa a terra.
  - Una messa a terra scorretta può provocare scosse elettriche o danni all'apparecchiatura. (solo apparecchiatura classe I).

- Per spegnere completamente l'apparecchio, è necessario scollegarlo dalla presa di rete. Di conseguenza, la spina di alimentazione e la presa di rete devono essere prontamente accessibili in qualsiasi momento.
- Non permettere ai bambini di aggrapparsi al prodotto.
- Tenere gli accessori (batteria, ecc.) fuori dalla portata dei bambini.
- Non installare il prodotto in una posizione instabile come una mensola traballante, un pavimento inclinato o una posizione esposta a vibrazione.
- Evitare di far cadere o urtare il prodotto. Se il prodotto è danneggiato, scollegare il cavo di alimentazione e contattare un centro di assistenza.
- Per pulire questa apparecchiatura, scollegare il cavo di alimentazione dalla presa di rete e pulire il prodotto utilizzando un panno morbido, asciutto. Non utilizzare sostanze chimiche come cera, benzene, alcool, diluenti, insetticidi, deodoranti, lubrificanti o detersivi. Queste sostanze chimiche possono danneggiare l'esterno del prodotto o cancellare la stampa sul di esso.
- Non schizzare o sgocciolare liquidi sull'apparecchio. Non sistemare oggetti pieni di liquidi, come dei vasi, sull'apparecchio.
- Non gettare le batterie nel fuoco.
- Non collegare più dispositivi elettrici alla stessa presa di rete. Una presa sovraccaricata può surriscaldarsi, provocando un incendio.
- Se le batterie del telecomando vengono sostituite con un tipo scorretto, vi è rischio di esplosione. Sostituire solo con batterie dello stesso tipo o di tipo equivalente.

**AVVERTENZA:**

- PER IMPEDIRE IL RISCHIO DI INCENDIO, TENERE SEMPRE CANDELE E ALTRI OGGETTI CON FIAMME LIBERE LONTANO DAL PRODOTTO.
- Per ridurre il rischio di incendio o scosse elettriche, non esporre questo apparecchio alla pioggia o all'umidità.



**PRODOTTO LASER CLASSE 1**

Il prodotto è classificato come prodotto LASER DI CLASSE 1. L'utilizzo di comandi, regolazioni o funzioni che si riferiscono a procedure diverse da quelle specificate può provocare l'esposizione a radiazioni pericolose.

**ATTENZIONE:**

- UN RAGGIO LASER INVISIBILE VIENE EMESSO NEL CASO IN CUI L'APPARECCHIO VENGA APERTO CON IL SISTEMA DI INTERBLOCCO NON FUNZIONANTE IN MODO CORRETTO, O ESCLUSO. EVITARE LA DIRETTA ESPOSIZIONE AL RAGGIO LASER.

**CLASS 1 LASER PRODUCT**  
**KLASSE 1 LASER PRODUKT**  
**LUOKAN 1 LASER LAITE**  
**KLASS 1 LASER APPARAT**  
**PRODUCTO LÁSER CLASE 1**

**Precauzioni 3D**

INFORMAZIONI IMPORTANTI SULLA SALUTE E LA SICUREZZA PER IMMAGINI 3D. Leggere e assimilare le seguenti informazioni sulla sicurezza prima di utilizzare la funzione 3D.

- Alcuni utenti possono provare malessere nel guardare la TV con funzione 3D, accusando sintomi quali confusione, nausea e cefalea. In presenza di questi sintomi, interrompere la visione della TV in 3D, togliere gli occhiali 3D e lasciar riposare gli occhi.
- La visione di immagini 3D per un periodo prolungato può provocare affaticamento oculare. In presenza di sintomi di affaticamento, interrompere la visione della TV in 3D, togliere gli occhiali 3D e lasciar riposare gli occhi.
- I bambini che utilizzano la funzione 3D devono essere controllati regolarmente da un adulto responsabile. Se riporta sintomi di affaticamento oculare, cefalea, confusione o nausea, il bambino deve interrompere la visione della TV in 3D e lasciar riposare gli occhi.
- Non utilizzare gli occhiali 3D per altri scopi (ad esempio come normali occhiali da vista, occhiali da sole, occhiali protettivi ecc.)
- Non utilizzare la funzione 3D o gli occhiali 3D quando si è in movimento o ci si sposta. Se si utilizza la funzione 3D o gli occhiali 3D mentre ci si sposta si rischia di urtare contro oggetti, inciampare e/o cadere, procurandosi lesioni.
- Per vedere un contenuto 3D, collegare un dispositivo 3D (ricevitore AV 3D o TV 3D) alla porta HDMI OUT del prodotto con un cavo HDMI ad alta velocità. Indossare gli occhiali per la visione in 3D prima di riprodurre il contenuto 3D.
- Il prodotto emette segnali 3D solo attraverso il cavo HDMI collegato all'uscita HDMI OUT.
- La risoluzione video in modo di riproduzione 3D è fissa sulla risoluzione del video 3D originale. Non è possibile cambiare la risoluzione.
- Alcune funzioni come BD Wise, la regolazione delle dimensioni dello schermo e la regolazione della risoluzione potrebbero non funzionare correttamente nel modo di riproduzione in 3D.
- Per una corretta trasmissione del segnale 3D utilizzare un cavo HDMI ad alta velocità.
- Mantenere una distanza dalla TV pari ad almeno tre volte la larghezza dello schermo per guardare immagini 3D. Ad esempio, se lo schermo è da 46 pollici, tenere una distanza di 3,5 metri dallo schermo.
- Per una visione ottimale dell'immagine 3D, posizionare lo schermo del video 3D a livello degli occhi.
- Quando il prodotto è collegato ad alcuni dispositivi 3D, l'effetto 3D potrebbe non funzionare correttamente.
- Il prodotto non converte i contenuti 2D in 3D.
- "Blu-ray 3D" e il logo "Blu-ray 3D" sono marchi di Blu-ray Disc Association.

## GUIDA INTRODUTTIVA

- 5 Accessori
- 5 Componenti dei diffusori
- 6 Pannello anteriore
- 7 Pannello posteriore
- 8 Telecomando

## CONNESSIONI

- 9 Collegamento dei diffusori
- 13 Collegamento a una TV e dispositivi esterni
- 14 Collegamento a un router di rete

## IMPOSTAZIONI

- 15 Procedura di impostazione iniziale
- 16 La schermata iniziale in breve
- 16 Accesso alla schermata Impostazioni
- 17 Funzioni del menu Impostazioni
- 20 Configurazione radio
- 22 Configurazione di rete
- 25 Wi-Fi Direct
- 26 Aggiornamento del software
- 27 Configurazione di DLNA

## RIPRODUZIONE DEI CONTENUTI

- 28 Cambio del dispositivo sorgente
- 28 Riproduzione di dischi disponibili in commercio
- 28 Riproduzione di un disco con contenuti registrati dall'utente
- 29 Riproduzione di file su dispositivo USB
- 30 Controllo della riproduzione video
- 32 Riproduzione di un disco audio commerciale preregistrato
- 32 Controllo della riproduzione musicale
- 34 Riproduzione di contenuti fotografici
- 34 Utilizzo del Bluetooth
- 36 Utilizzo dei tasti degli effetti speciali sul telecomando

## SERVIZI DI RETE

- 37 Utilizzo di BD-LIVE™
- 37 Utilizzo di DLNA
- 37 App
- 38 Uso dell'Opera TV Store
- 39 Screen Mirroring

## APPENDICE

- 40 Informazioni aggiuntive
- 41 Compatibilità dei dischi e dei formati
- 46 Risoluzione dei problemi
- 49 Specifiche
- 51 Licenze

- Le figure e le illustrazioni del presente Manuale utente sono fornite soltanto come riferimento. Possono differire rispetto all'aspetto effettivo del prodotto.
- È possibile che vengano addebitate delle spese amministrative nei seguenti casi
  - a. l'uscita del tecnico in seguito a una chiamata non rileva difetti nel prodotto (per es. nel caso l'utente abbia ommesso di leggere questo manuale)
  - b. l'utente ha portato l'unità presso un centro di riparazione che non rileva difetti nel prodotto (per es. nel caso l'utente abbia ommesso di leggere questo manuale).
- L'importo di tale quota amministrativa verrà comunicato all'utente prima di eseguire una visita a domicilio o un eventuale intervento di manutenzione.

Controllare che la scatola contenga gli accessori e i componenti dei diffusori forniti.

## Accessori

- Telecomando
- Manuale utente
- Batterie (formato AAA)



Cavo di alimentazione



Antenna FM

## Componenti dei diffusori

HT-J5500



Anteriore x 2



Surround x 2

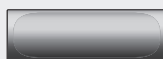

Centrale













Cavo del diffusore x 6



Subwoofer

# Guida Introduttiva

HT-J5550W



				
Anteriori x 2		Vite (5x15) x 4		
				
Surround x 2		Vite (5x20) x 16		
	Supporti x 4	Subwoofer		

## Pannello anteriore

### ICONE DISPLAY

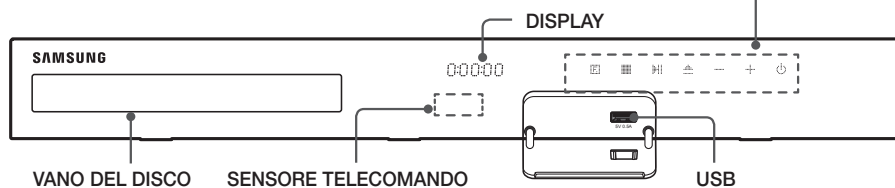
	FUNCTION		STOP		RIPRODUZIONE/ PAUSA
	APRI/ CHIUDI		REGOLAZIONE DEL VOLUME		ACCENSIONE



- Assicurarsi che i bambini non tocchino la superficie del prodotto quando è in funzione. Può surriscaldarsi.
- Per aggiornare il software del prodotto attraverso il connettore USB, è necessario utilizzare un'unità flash USB.
- Quando il prodotto visualizza il disco Blu-ray il menu, non è possibile avviare il film premendo il tasto  sul prodotto o sul telecomando. Per riprodurre il film, è necessario selezionare Riproduzione film o Start nel menu del disco, quindi premere il tasto .
- Se si utilizza Internet o si riproducono contenuti da un dispositivo USB sulla TV attraverso il sistema Home Cinema, non è possibile selezionare il modo **BD/DVD** con il tasto **FUNCTION**. Per selezionare il modo **BD/DVD**, uscire da Internet o arrestare il contenuto in riproduzione sulla TV, quindi selezionare il modo **BD/DVD**.

## Pannello posteriore

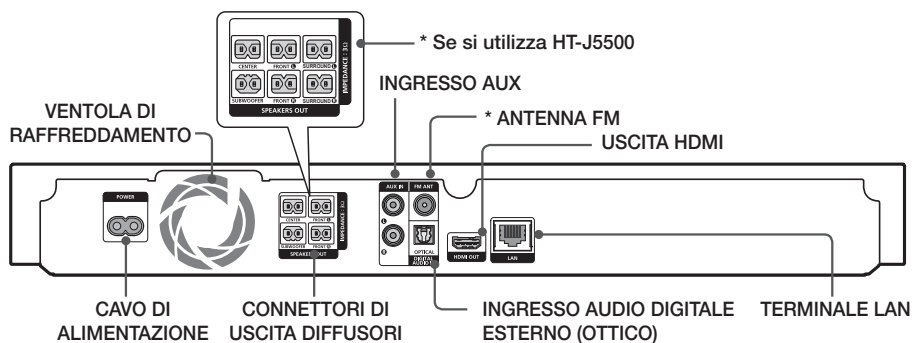

### \* Collegamento dell'antenna FM

1. Collegare l'antenna FM fornita al jack FM ANT.
  2. Muovere lentamente il filo dell'antenna finché non si trova una posizione con una buona ricezione, quindi fissarlo a un muro o a un'altra superficie rigida.
- 📎 Per garantire una ventilazione adeguata, verificare che su tutti i lati del sistema home cinema ci siano almeno 10 centimetri di spazio libero. Non ostruire la ventola di raffreddamento e i fori di ventilazione.
  - 📎 Il prodotto non riceve le trasmissioni AM.



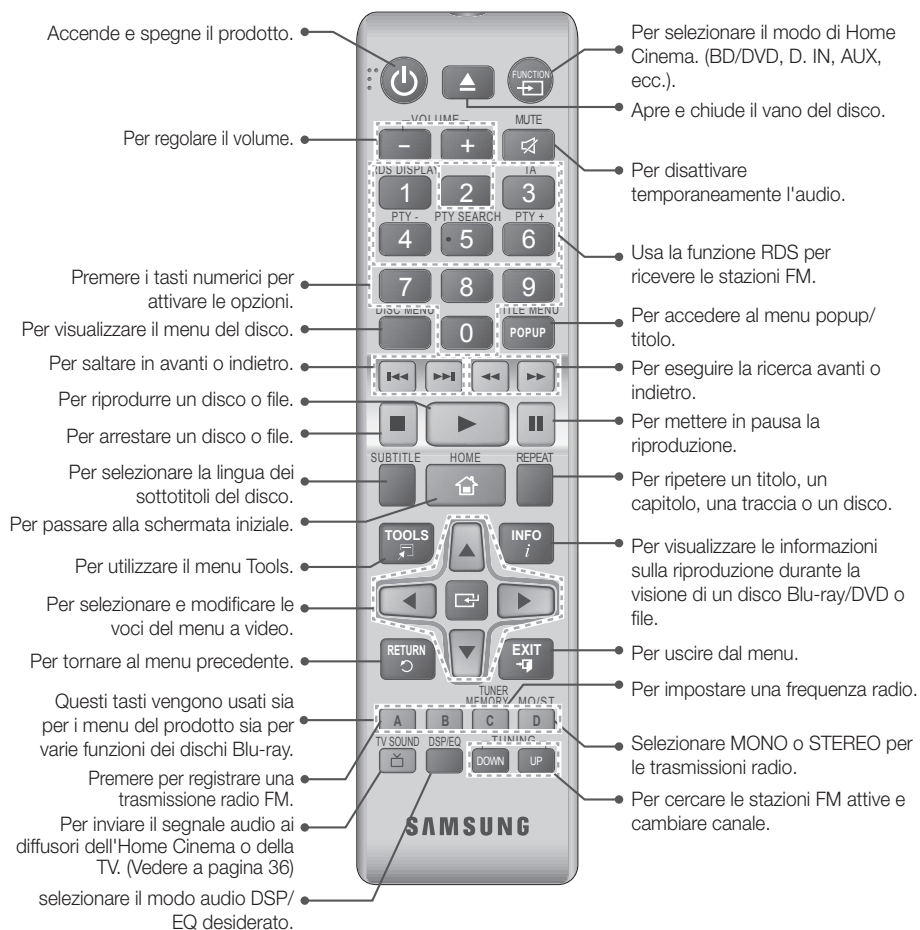

## Telecomando

### Descrizione del telecomando



### Inserimento delle batterie nel telecomando

-  Assicurarsi che la batteria venga posta con i poli positivo e negativo in corrispondenza dei simboli "+" e "-" riportati nell'apposito vano.
-  Per un utilizzo standard, le batterie durano circa un anno.
-  Il telecomando ha una portata di circa 7 metri dal prodotto in linea d'aria.

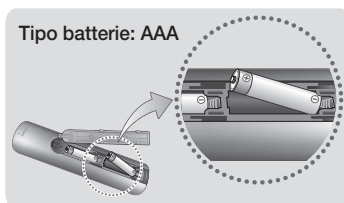

Questa sezione descrive vari metodi per collegare il prodotto ad altri componenti esterni. Prima di spostare o installare il prodotto, spegnere l'apparecchio e staccare il cavo di alimentazione.

## Collegamento dei diffusori

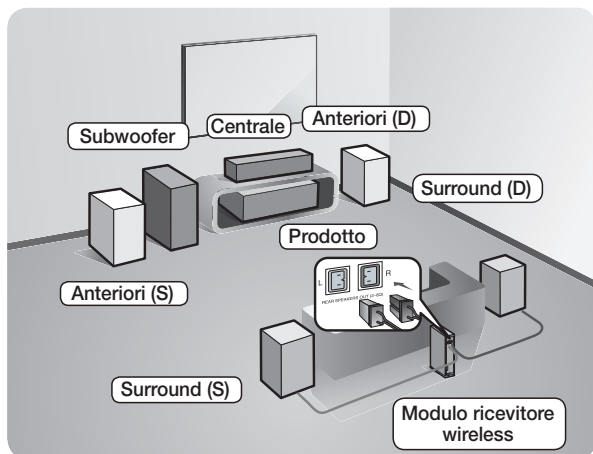

### Posizione del prodotto

Sistemarlo su un supporto, sul ripiano di un mobile o nel mobile sotto la TV.

### Determinazione della posizione di ascolto

La posizione di ascolto deve essere situata, rispetto alla TV, a una distanza pari a circa 2,5 - 3 volte il formato della TV. Se, ad esempio, lo schermo è da 46 pollici, collocare la posizione di ascolto ad una distanza dallo schermo compresa tra 2,92 e 3,5 metri dallo schermo.

\* Il modulo ricevitore wireless è disponibile esclusivamente per l'HT-J5550W.

<b>Diffusori anteriori</b>	Posizionare questi diffusori davanti alla posizione di ascolto; devono essere rivolti verso l'interno (di circa 45°), in direzione dell'ascoltatore. Posizionare i diffusori anteriori in modo che i tweeter si trovino all'altezza dell'orecchio dell'ascoltatore. Allineare la parte frontale dei diffusori anteriori con la parte frontale del diffusore centrale o disporli leggermente più avanti rispetto ai diffusori centrali.
<b>Diffusore centrale</b>	Si consiglia di posizionare il diffusore centrale alla stessa altezza dei diffusori anteriori. Può essere posizionato anche sopra o sotto la TV.
<b>Diffusori surround</b>	Posizionare questi diffusori ai lati della posizione di ascolto. Se non vi è spazio sufficiente, posizionare i diffusori in modo che siano rivolti l'uno verso l'altro. Posizionarli a circa 60-90 cm sopra l'orecchio dell'ascoltatore, leggermente rivolti verso il basso. * A differenza dei diffusori anteriori e centrale, i diffusori surround servono principalmente per gestire gli effetti sonori. Non emettono sempre suoni.
<b>Subwoofer</b>	La posizione del subwoofer non è molto rilevante. Posizionarlo dove si preferisce.

\* I diffusori surround devono essere collegati al modulo ricevitore wireless. (solo HT-J5550W).

\* L'aspetto dei diffusori può differire dalle illustrazioni nel manuale.

\* Ogni diffusore ha un'etichetta colorata sul retro o sul lato inferiore. Ogni cavo ha una fascetta di un solo colore vicino all'estremità. Abbinare la fascetta di ogni cavo all'etichetta del diffusore in base al colore, quindi collegare il cavo al diffusore. Vedere a pagina 10 per le istruzioni esatte.

## Installazione dei diffusori sul supporto a colonna

### \* Solo HT-J5550W

1. Capovolgere la base del supporto e collegarla al supporto.
2. Utilizzare un cacciavite per serrare le viti (5x20) nei 4 fori indicati.

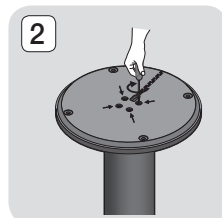
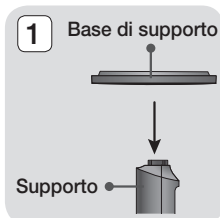

3. Tendere il cavo del diffusore fornito e farlo passare attraverso il foro centrale della base di supporto. Estrarre il cavo dal foro dell'asta di supporto.
4. Collegare il diffusore superiore al supporto montato.

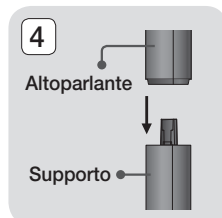
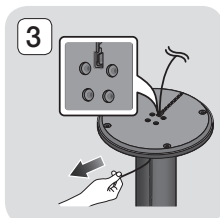

5. Utilizzando un cacciavite, avvitare in senso orario la vite (5x15) attraverso il foro nel pannello posteriore del diffusore.
6. Far passare il cavo del diffusore lungo la scanalatura sul lato posteriore dell'asta di supporto.

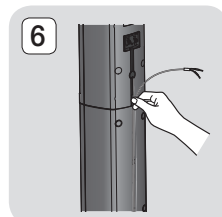
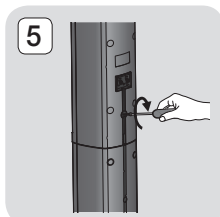

7. Collegare alla porta sul lato posteriore del diffusore i cavi così posizionati facendo corrispondere i rispettivi colori.
8. Questo è il risultato, dopo aver installato il diffusore. Ripetere questi passi per installare l'altro diffusore.

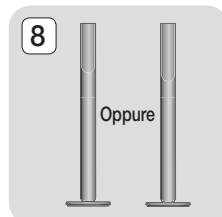
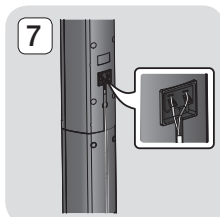

## Collegamenti dei cavi dei diffusori

1. Collegare ciascun fascio di cavi al relativo diffusore facendo corrispondere il colore del connettore all'adesivo colorato in basso sul diffusore.
2. Collegare i connettori di ogni diffusore sulla parte posteriore del prodotto in modo che i colori dei connettori corrispondano a quelli delle relative prese dei diffusori. Quando si effettuano i collegamenti, assicurarsi di associare ogni cavo al colore dell'etichetta corrispondente sul retro del diffusore.

HT-J5500

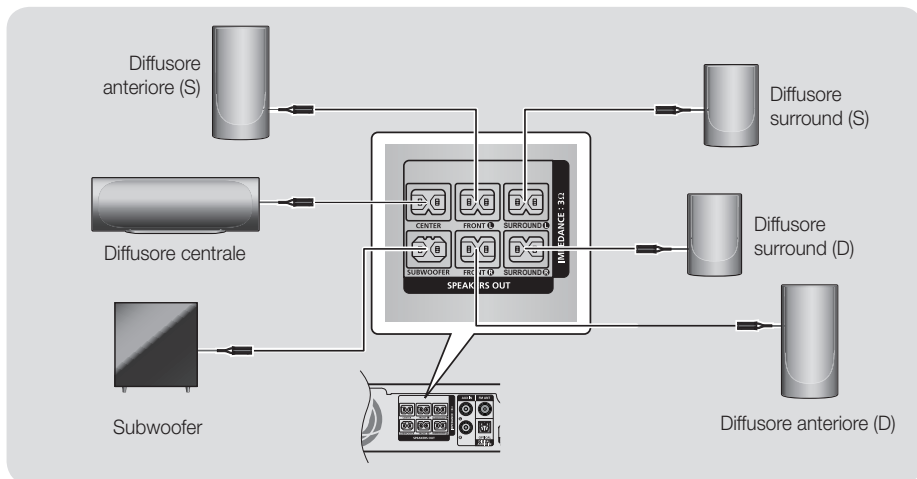

HT-J5550W

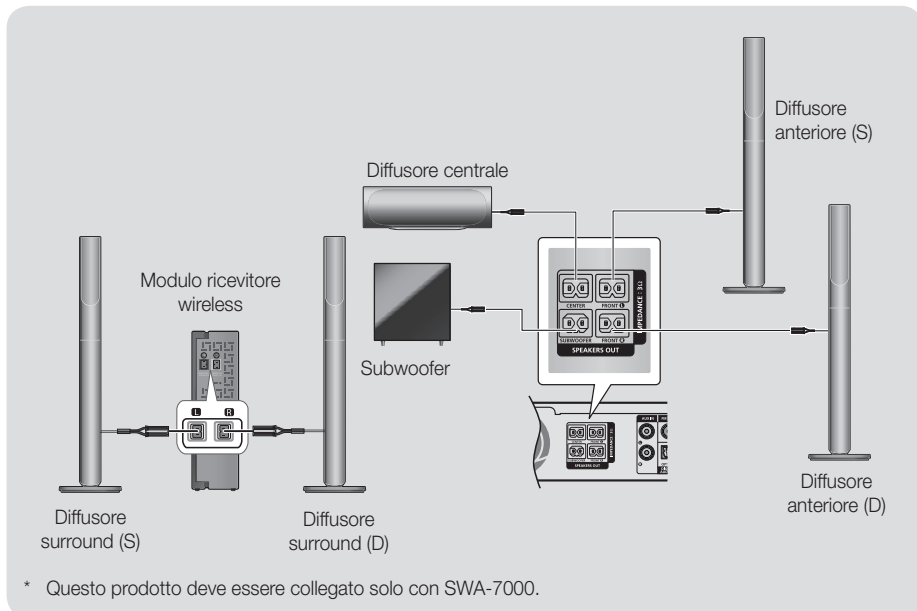

\* Questo prodotto deve essere collegato solo con SWA-7000.

# Connessioni

- ✎ Se si colloca un diffusore vicino alla TV, i colori dello schermo potrebbero apparire distorti a causa del campo magnetico.
- ✎ Posizionare il modulo ricevitore wireless dietro la posizione di ascolto. Se il modulo ricevitore wireless è troppo vicino al prodotto, il suono dei diffusori può risentire di interferenze.
- ✎ Se vengono utilizzati forni a microonde, schede LAN wireless, dispositivi Bluetooth o altri dispositivi vicino al prodotto, il suono proveniente dai diffusori può risultare interrotto a causa delle interferenze.
- ✎ La distanza di trasmissione massima tra il prodotto e il modulo ricevitore wireless è di circa 10m, ma può variare a seconda dell'ambiente di utilizzo. Se il prodotto e il modulo ricevitore wireless sono separati da un muro in cemento armato o da una parete metallica, il sistema potrebbe non funzionare affatto, perché le onde radio non sono in grado di penetrare nel metallo.
- ✎ Se il prodotto non riesce a stabilire il collegamento wireless, è necessario impostare l'ID tra il prodotto e il modulo ricevitore wireless. Con il prodotto spento, premere "0"→"1"→"3"→"5" sul telecomando. Accendere il modulo ricevitore wireless. Quindi tenere premuto il tasto "ID SET" sul retro del modulo ricevitore wireless per 5 secondi, quindi accendere il prodotto.

## | ATTENZIONE |

- ▶ Se si desidera installare i diffusori su una parete, fissare saldamente le viti o i chiodi (non forniti) alla parete sulla quale si desidera installare un diffusore e quindi, utilizzando il foro nella parte posteriore di ogni diffusore, appendere con cautela ciascun diffusore alla vite o al chiodo.
- ▶ Non lasciar giocare i bambini con i diffusori o nelle loro vicinanze. La caduta di un diffusore potrebbe provocare lesioni.
- ▶ Per collegare i cavi dei diffusori ai diffusori, rispettare la polarità (+/-).
- ▶ Tenere il subwoofer lontano dalla portata dei bambini per impedire che mettano le mani o introducano oggetti nel condotto (foro) dello stesso.
- ▶ Non appendere il subwoofer sulla parete utilizzando il condotto (foro).
- ▶ L'antenna di ricezione wireless è integrata nel modulo ricevitore wireless. Tenerla lontano da acqua e umidità.
- ▶ Per garantire prestazioni di ascolto ottimali, assicurarsi che l'area attorno al modulo ricevitore wireless sia libera da ostruzioni.
- ▶ Nel modo 2-CH i diffusori surround wireless non emettono nessun suono.

## Collegamento a una TV e dispositivi esterni

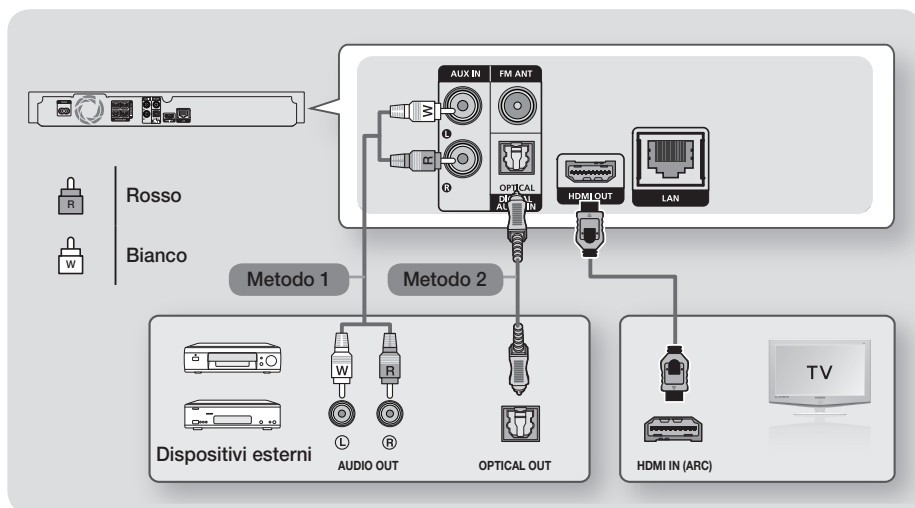

### Collegamento a un televisore

Collegare un cavo HDMI (non fornito) tra il connettore HDMI OUT sulla parte posteriore del prodotto e il connettore HDMI IN sul televisore. Se la TV supporta la funzione ARC, è possibile ascoltare l'audio della TV attraverso il sistema Home Cinema semplicemente collegando questo cavo. Per ulteriori informazioni vedere a pagina 18 di questo manuale e nella sezione relativa alla funzione ARC nel manuale utente della TV.

### Collegamento a dispositivi esterni

Di seguito sono esposti due metodi di connessione dei dispositivi esterni all'Home Cinema.

#### Metodo 1 AUX IN: collegamento di un apparecchio analogico esterno

Utilizzando un cavo audio RCA (non fornito), collegare il connettore AUDIO IN sul prodotto al connettore AUDIO OUT sul componente analogico esterno. ➔ Selezionare il modo **AUX**.

- Assicurarsi di abbinare correttamente i colori dei connettori del cavo ai rispettivi connettori di ingresso e di uscita.

#### Metodo 2 OTTICO: collegamento di un apparecchio audio digitale esterno

Per collegare l'uscita audio digitale dei componenti con segnale audio digitale quali ricevitori via cavo e via satellite (Set-Top box): utilizzando un cavo ottico digitale (non fornito), collegare il connettore di ingresso audio ottico digitale del prodotto al connettore di uscita ottico digitale del dispositivo digitale esterno.

➔ Selezionare il modo **D. IN**.

- 🔗 Per vedere il video di un ricevitore per TV via cavo/ricevitore satellitare è necessario collegare la relativa uscita video direttamente a una TV.
- 🔗 Questo sistema supporta frequenze di campionamento digitale di 32 kHz o superiori di apparecchi digitali esterni.
- 🔗 Questo sistema supporta solo l'audio DTS e Dolby Digital. L'audio MPEG, un formato bitstream, non è supportato.

### Selezione di un dispositivo esterno da utilizzare

Per selezionare un dispositivo esterno dopo averlo collegato, premere il tasto **FUNCTION**. Ogni volta che si preme il tasto, il modo cambia in questo ordine: : **BD/DVD → D. IN → AUX → FM → BT**

## Collegamento a un router di rete

È possibile collegare il prodotto al router di rete utilizzando uno dei metodi di seguito illustrati.

### Rete via cavo

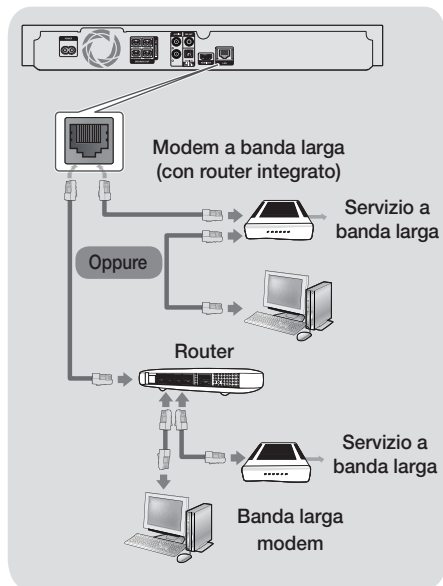

- Le caratteristiche del router o del provider di servizi Internet potrebbero impedire al prodotto di accedere al server di aggiornamento del software Samsung. In questo caso, per ulteriori informazioni contattare il provider di servizi Internet (ISP).
- Gli utenti DSL devono utilizzare un router per collegarsi alla rete.
- Per la connessione, cercare di utilizzare il cavo CAT 7.
- Non è possibile utilizzare il prodotto se la velocità di rete è inferiore a 10Mbps.
- Per utilizzare la funzione DLNA, è necessario collegare il PC alla rete come mostrato nelle figure. La connessione può essere cablata o wireless.

### Rete wireless

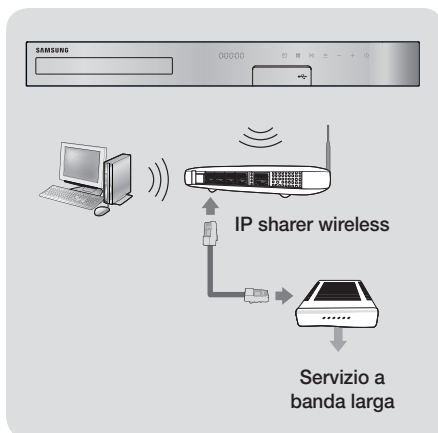

- Se il router IP wireless supporta DHCP, il prodotto può utilizzare un indirizzo IP statico o DHCP per collegarsi alla rete wireless.
- Impostare il router IP wireless sul modo infrastruttura. Il modo ad-hoc non è supportato.
- Il prodotto supporta solo i seguenti protocolli di sicurezza wireless:
  - WEP(OPEN/SHARED), WPA-PSK(TKIP/AES), WPA2-PSK(TKIP/AES)
- Selezionare un canale per il router IP wireless che non sia utilizzato al momento. Se il canale impostato per il router IP wireless è attualmente utilizzato da un altro dispositivo nelle vicinanze, ciò provocherà interferenze e problemi di comunicazione.
- In conformità con le più recenti specifiche di certificazione Wi-Fi, l'Home Cinema Samsung non supporta la crittografia di sicurezza WEP, TKIP o TKIP-AES (WPS2 Mixed) nelle reti che operano in modo 802.11n.
- Per sua natura, una rete LAN wireless può provocare interferenze a seconda delle condizioni operative (prestazioni AP, distanza, ostacoli, interferenze dovute ad altri dispositivi radio, ecc.).





# Impostazioni

## La schermata iniziale in breve

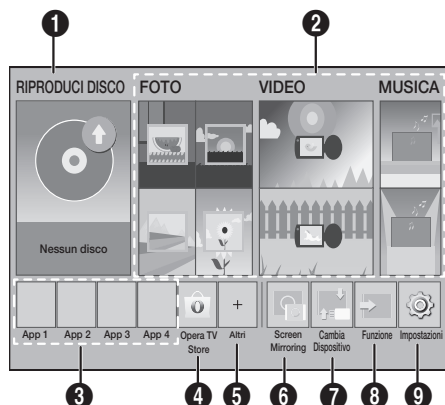

### 1 RIPRODUCI DISCO

Viene visualizzato il disco attualmente nel vano. Premere per avviare la riproduzione del disco.

### 2 FOTO/VIDEO/MUSICA

Riproduce foto, video o contenuti musicali da dischi, supporti USB, PC o dispositivi mobili.

### 3 App

Permette di accedere a diverse applicazioni gratuite o a pagamento.

### 4 Opera TV Store

Accedendo all'Opera TV Store on-line si possono trovare app di streaming video di alta qualità, di streaming musicale, di gioco e di social network.

### 5 Altri

Visualizza un elenco di app utili e popolari raccomandate.

In alcuni Paesi questa funzione del menu può non essere supportata.

### 6 Screen Mirroring

Imposta la funzione di mirroring wireless tra l'Home Cinema e uno smartphone o tablet.

### 7 Cambia Dispositivo

Visualizza un elenco di dispositivi esterni collegati all'unità principale. Passa al dispositivo desiderato.

### 8 Funzione

Passa a un dispositivo esterno, e per una connessione Bluetooth imposta il modo e la radio. Per cambiare il modo è possibile utilizzare il tasto del telecomando **FUNCTION** e il tasto dell'unità principale.

### 9 Impostazioni

Imposta diverse funzioni in base alle preferenze personali.

Per riprodurre o visualizzare video, foto o file musicali che si trovano sul PC, è necessario collegare l'home cinema e il PC alla rete domestica e avere il software DLNA installato sul PC. Vedere a pagina 27 e 37.

## Accesso alla schermata Impostazioni

1. Selezionare **Impostazioni** nella schermata iniziale, quindi premere . Viene visualizzata la schermata **Impostazioni**.

Impostazioni	
Immagine	Impostazioni 3D
Suono	Formato TV : 16:9 originale
Rete	BD Wise : Disattiva
Sistema	Risoluzione : Auto
Lingua	Fotogramma video (24 fps) : Disattiva
Sicurezza	Formato colore HDMI : Auto
Generale	HDMI Profondità colori : Disattiva
Supporto	Modo progressivo : Auto

2. Per accedere ai menu, i sottomenu e le opzioni nella schermata **Impostazioni**, fare riferimento alla figura del telecomando. (Vedere a pagina 17)

Se il prodotto viene lasciato in modo di arresto per oltre 5 minuti, viene visualizzato un salvaschermo sulla TV. Se il salvaschermo viene lasciato in funzione per oltre 20 minuti, l'apparecchio si spegne automaticamente.

## Tasti del telecomando utilizzati per il menu Settings

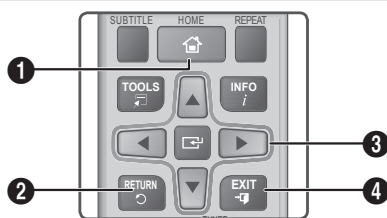

1	Tasto <b>HOME</b> : per passare alla schermata iniziale.
2	Tasto <b>RETURN</b> : per tornare al menu precedente.
3	Tasto <b>↵</b> (INVIO) / <b>DIREZIONE</b> : <ul style="list-style-type: none"> <li>• Premere <b>▲▼◀▶</b> per spostare il cursore o selezionare una voce.</li> <li>• Premere il tasto <b>↵</b> per attivare la voce correntemente selezionata o confermare un'impostazione.</li> </ul>
4	Tasto <b>EXIT</b> : premere per uscire dal menu corrente.

### Informazioni dettagliate sulle funzioni

Ogni funzione, voce menu o singola opzione della schermata **Impostazioni** è spiegata in dettaglio a video. Per visualizzare la spiegazione, utilizzare i tasti **▲▼◀▶** per selezionare la funzione, la voce di menu o l'opzione. La spiegazione viene visualizzata di solito in fondo alla schermata.

Da questa pagina comincia una breve descrizione di ogni funzione **Impostazioni**. Per ulteriori informazioni su alcune funzioni vedere anche l'appendice del manuale.

## Funzioni del menu Impostazioni

### Immagine

#### Impostazioni 3D

Imposta le funzioni 3D.

- ✓ **Riproduzione 3D Blu-ray**: Selezionare se riprodurre un disco Blu-ray con contenuti 3D in modo 3D. Se si passa alla schermata iniziale mentre si è in modo 3D, il prodotto passa automaticamente al modo 2D.
- ✓ **Dim. schermo**: Inserire la dimensione della TV collegata al prodotto. Il prodotto regola automaticamente l'uscita 3D in base alla dimensione dello schermo del televisore.

📖 Leggere attentamente le informazioni sulla salute e la sicurezza prima di visualizzare il contenuto 3D. (Vedere a pagina 3)

#### Formato TV

Consente di regolare l'uscita del prodotto in base alla dimensione dello schermo del televisore. (Vedere a pagina 40)

#### BD Wise

**BD Wise** è la funzione di interconnettività Samsung di ultima generazione. Quando si collegano tra loro un prodotto Samsung e una TV Samsung con **BD Wise** tramite HDMI, e **BD Wise** è attivo sia sul prodotto che sulla TV, il prodotto trasmette il video con la risoluzione video e la frequenza di fotogrammi del disco Blu-ray/DVD.

#### Risoluzione

Consente di impostare la risoluzione di uscita dei segnali video HDMI su **BD Wise, Auto, 1080p, 1080i, 720p, 576p/480p**. Il numero indica il numero di linee del video per fotogramma. "i" e "p" indicano, rispettivamente, la scansione interlacciata e progressiva. Maggiore è il numero di linee, maggiore è la qualità.

#### Fotogramma video (24 fps)

Impostando la funzione **Fotogramma video (24 fps)** su **Auto**, il prodotto regola automaticamente la propria uscita HDMI su 24 fotogrammi al secondo per migliorare la qualità dell'immagine se collegato a una TV compatibile 24 fs.

- La funzione **Fotogramma video (24 fps)** può essere utilizzata solo sulle TV che supportano questa frequenza di fotogrammi.
- Fotogramma video è disponibile solo quando il prodotto è nei modi risoluzione di uscita HDMI 1080p.

## Formato colore HDMI

Consente di impostare il formato dello spazio colore per l'uscita HDMI in base alla capacità del dispositivo collegato (televisore, monitor, ecc.).

## HDMI Profondità colori

Consente di impostare sul prodotto la trasmissione del video dal connettore HDMI OUT con profondità colori. La profondità colori consente una riproduzione più fedele con una maggiore profondità dei colori.

## Modo progressivo

Consente di migliorare la qualità dell'immagine durante la visualizzazione dei DVD.

## Suono

### Imposta altoparlanti

Consente di regolare le seguenti impostazioni dei diffusori e di attivare e disattivare il test dei diffusori per testarli.

- ✓ **Livello:** Consente di regolare il livello sonoro relativo di ciascun diffusore da 6 dB a -6 dB. Se si gradiscono ad esempio i bassi profondi, è possibile aumentare il livello sonoro del subwoofer di 6 dB.
- ✓ **Distanza:** Permette di regolare la distanza relativa di ciascun diffusore dalla posizione di ascolto fino a 9 metri. Maggiore è la distanza, più forte risulterà il suono del diffusore.
- ✓ **Test altoparlanti:** Permette di eseguire la funzione **Test altoparlanti** in modo da poter testare le regolazioni. Impostando **Test altoparlanti** su **On** si attiva **Test altoparlanti**. Impostandolo su **Disattiva** si disattiva.

### Selez. altoparlante

Permette di selezionare se attivare i diffusori della TV o dell'Home Cinema.

### Modalità equaliz.

Attivare **Modalità equaliz.** per utilizzare l'equalizzatore.

### Impost. equalizzatore

Consente di impostare l'equalizzatore.

- 🔊 **Impost. equalizzatore** viene visualizzato solo se **Modalità equaliz.** è su **On**.

## Canale ritorno audio

Permette di direzionare il suono dalla TV ai diffusori dell'Home Cinema. Richiede una connessione HDMI e una TV compatibile con **Canale ritorno audio** (ARC).

- Se **Canale ritorno audio** è attivato e si utilizza un cavo HDMI per collegare il prodotto alla TV, l'ingresso ottico digitale non funziona.
- Se **Canale ritorno audio** è impostato su **Auto** e si utilizza un cavo HDMI per collegare il prodotto alla TV, la funzione ARC o l'ingresso ottico digitale vengono selezionati automaticamente.

## Uscita Digitale

Permette di impostare il **Uscita Digitale** in base alle capacità del ricevitore AV collegato al prodotto. Per ulteriori dettagli, fare riferimento alla tabella di selezione delle uscite digitali. (Vedere a pagina 45)

## Controllo gamma dinamica

Consente di applicare il controllo gamma dinamica sull'audio Dolby Digital, Dolby Digital Plus e Dolby True HD.

- ✓ **Auto:** Controlla automaticamente la gamma dinamica dell'audio Dolby TrueHD in base alle informazioni fornite dalla colonna sonora del Dolby TrueHD. Disattiva anche il controllo della gamma dinamica per Dolby Digital e Dolby Digital Plus.
- ✓ **Disattiva:** Lascia la gamma dinamica non compressa, permettendo di sentire il suono originale.
- ✓ **On:** Attiva il controllo della gamma dinamica per tutti e tre i formati Dolby. Il volume dei suoni bassi viene alzato e quello dei suoni alti viene abbassato.

## Modalità Downmixing

Consente di selezionare il metodo di downmix multicanale compatibile con l'impianto stereo. È possibile scegliere di eseguire il downmix del prodotto su **Stereo Normale** o **Compatibile Surround**.

## Sincronia audio

Quando il prodotto è collegato a un televisore digitale, permette di regolare il ritardo audio in modo che l'audio sia sincronizzato con il video. È possibile impostare il ritardo tra 0 e 300 millisecondi.

## Rete

### Impostazioni di rete

Permette di configurare la connessione di rete in modo da provare diverse funzionalità, come i servizi Internet o la funzione DLNA, ed eseguire gli aggiornamenti software.

### Test di rete

Permette di verificare se la configurazione del protocollo Internet funziona correttamente.

### Stato della rete

Consente di controllare la rete corrente e lo stato Internet.

### Wi-Fi Direct

Consente di collegare un dispositivo **Wi-Fi Direct** al prodotto attraverso una rete peer-to-peer, senza utilizzare un router wireless. Tenere presente che il prodotto collegato ad una rete wireless può scollegarsi se si usa **Wi-Fi Direct**. (Vedere a pagina 25)

 I file di testo, come quelli con estensione .TXT o .DOC, non vengono visualizzati se si utilizza la funzione **Wi-Fi Direct**.

### Screen Mirroring

La funzione **Screen Mirroring** consente di visualizzare la schermata dello smart phone o del dispositivo "smart" sulla TV collegata al sistema Home Cinema. (Vedere a pagina 39)

### Nome dispositivo

Permette di assegnare un nome identificativo al prodotto. Utilizzare questo nome per identificare il prodotto quando lo si collega a dispositivi Wi-Fi (smartphone, tablet, ecc.).

### Connessione Internet BD-Live

Permette di autorizzare o bloccare una connessione Internet per il servizio BD-Live.

## Sistema

### Impostazione

Consente di eseguire nuovamente la procedura **Impostazione**. (Vedere a pagina 15)

### Avvio rapido

È possibile velocizzare i tempi di accensione, riducendo il tempo di avvio.

 Se questa funzione viene impostata su **On**, il consumo di energia in standby aumenta. (Circa 12W - 20W)

### Anynet+ (HDMI-CEC)

Anynet+ è una comoda funzione che permette di sintonizzare più prodotti Samsung dotati di Anynet+ e di comandarli con un telecomando Samsung. Per attivare questa funzione, è necessario collegare il prodotto a una TV Samsung Anynet+ utilizzando un cavo HDMI.

### Gestione dei dati BD

Consente di gestire i contenuti scaricati da un disco Blu-ray che supporta il servizio BD-Live. È possibile visualizzare le informazioni sul dispositivo USB utilizzato per la memorizzazione dei dati BD Live, compreso lo spazio di memorizzazione. È anche possibile eliminare i dati BD Live e cambiare il dispositivo.

### DivX® Video On Demand

Vedere i codici di registrazione DivX® VOD per acquistare e riprodurre contenuti DivX® VOD.

## Lingua

Consente di selezionare la lingua preferita per **Menu su schermo**, **Menu del Disco**, ecc.

- La lingua selezionata appare solo se è supportata dal disco.

## Sicurezza

Il PIN predefinito è 0000. Se non è stato ancora creato un PIN personalizzato, inserire il PIN predefinito per accedere alla funzione di sicurezza.

### Grado Blocco Can. BD

Se non viene inserito il PIN, impedisce la riproduzione di dischi Blu-ray con classificazione uguale o superiore a quella di un'età specifica inserita.

### Grado Blocco Can. DVD

Se non viene inserito il PIN, impedisce la riproduzione di DVD con classificazione superiore a quella di uno specifico valore numerico.

### Cambia PIN

Cambia il PIN a quattro cifre utilizzato per accedere alle funzioni di sicurezza.

## Generale

### Fuso orario

Consente di specificare il fuso orario in vigore nella propria area.

## Supporto

### Aggiornamento software

Per ulteriori informazioni su questa funzione vedere a pagina 26.

### Contattare Samsung

Fornisce le informazioni di contatto per l'assistenza sul prodotto.

### Condiz. Contratto assistenza

Visualizzare l'esclusione di responsabilità generale riferita ai contenuti e ai servizi di terze parti.



### Reset

Ripristina tutte le impostazioni a quelle predefinite ad eccezione delle impostazioni di rete. Richiede l'inserimento del PIN di sicurezza. Il PIN di sicurezza predefinito è 0000.

## Configurazione radio

- Per ascoltare la radio, è necessario collegare l'antenna FM fornita.

## Utilizzo della radio con il telecomando

1. Premere il tasto **FUNCTION** per selezionare **FM**.
2. Sintonizzare alla stazione desiderata.
  - **Sintonizzazione preimpostata 1:** Premere il tasto  per selezionare **PREIMPOSTAZIONE**, quindi premere il tasto **TUNING UP, DOWN** per selezionare una stazione preimpostata.
    - Prima di potersi sintonizzare su una stazione preimpostata, questa deve essere aggiunta alla memoria del prodotto.
  - **Sintonizzazione manuale:** Premere il tasto  per selezionare **MANUALE**, quindi premere il tasto **TUNING UP, DOWN** per sintonizzare su una frequenza inferiore o superiore.
  - **Sintonizzazione automatica:** Premere il tasto  per selezionare **MANUAL**, quindi tenere premuto il tasto **TUNING UP, DOWN** per alcuni secondi per ricercare automaticamente la banda.

## Selezione di Mono o Stereo

Premere il tasto **MO/ST**.

- Ogni volta che si preme il tasto, l'audio passa da **STEREO** a **MONO** e viceversa.
- Nelle zone con scarsa ricezione, selezionare **MONO** per una trasmissione chiara e priva di interferenze.

## Memorizzazione delle stazioni

Esempio: memorizzazione della stazione FM 89.10.

1. Premere il tasto **FUNCTION** per selezionare **FM**.
  2. Premere il tasto **TUNING UP, DOWN** per scorrere le frequenze FM, quindi selezionare <89.10>.
  3. Premere il tasto **TUNER MEMORY** (il tasto **C** giallo sul telecomando).
  4. Premere di nuovo il tasto **TUNER MEMORY** entro circa 5 secondi. La stazione viene salvata in memoria.
-  Premendo il tasto **TUNER MEMORY** ripetutamente senza cambiare stazione, la stazione inserita può essere sovrascritta.
5. Per memorizzare un'altra stazione, ripetere i passi da 2 a 4.

- Per sintonizzarsi su una stazione preimpostata, premere il tasto **TUNING UP, DOWN**.

🔧 Per cancellare contemporaneamente tutte le stazioni FM preimpostate, premere il tasto **TITLE MENU** per circa 5 secondi in modo FM manuale finché non appare **DEFAULT PRESET** sul display.

## Registrazione radio FM

È possibile registrare la propria trasmissione radio preferita sul dispositivo di memorizzazione USB inserito.

1. Inserire un dispositivo USB nel connettore USB sul pannello anteriore del prodotto.
2. Premere il tasto **FUNCTION** per selezionare **FM**, quindi premere i tasti **TUNING UP, DOWN** per selezionare la stazione da registrare.
3. Premere il tasto **ROSSO (A)** per avviare la registrazione. Il processo di registrazione ha inizio.
  - Il tempo di registrazione trascorso è visualizzato a sinistra e il tempo di registrazione ancora disponibile, sulla base dello spazio libero del dispositivo USB, è visualizzato a destra.
4. Premere il tasto **EXIT** per terminare la registrazione. La registrazione viene arrestata e contemporaneamente salvata come file .mp3. Per riprodurre il file registrato, vedere "Riproduzione di file su dispositivo USB".

🔧 Il file registrato viene salvato nella cartella **Tuner** che era stata creata automaticamente.

🔧 Solo i tasti 📶 (APRI/CHIUDI), 🔌 (ACCENSIONE), **EXIT, MUTE**, e **VOLUME +/-**, sono attivi durante la registrazione radio FM.

🔧 Se durante la registrazione non si premere nessun tasto, si attiva il salvaschermo.

🔧 Gli effetti sonori, come DSP, EQ, ecc., non vengono registrati durante la registrazione radio FM.

🔧 La radio viene registrata con un volume fisso e predefinito anche se il volume cambia o viene premuto il tasto **MUTE** durante il processo di registrazione.

🔧 Se si rimuove il dispositivo USB o il cavo di alimentazione durante la registrazione, la parte di file già registrata potrebbe non essere riprodotta.

🔧 La registrazione non si avvia se lo spazio libero rimanente sul dispositivo di memorizzazione USB è inferiore a 2MB.

🔧 Se il dispositivo USB viene rimosso o dispone di spazio insufficiente (meno di 2MB), viene visualizzato il messaggio appropriato e la registrazione si interrompe.

## Trasmissione RDS

### Utilizzo di RDS (Radio Data System) per ricevere Stazioni FM

L'RDS consente alle stazioni FM di inviare un segnale aggiuntivo insieme ai normali segnali dei programmi.

Ad esempio, le stazioni inviano i loro nomi e informazioni sul tipo di programma che stanno trasmettendo, ad es. sport, musica, ecc.

Quando la radio si sintonizza su una stazione FM che offre il servizio RDS, sul display si accende la spia RDS.

### Descrizione della funzione RDS

- **PTY** (Tipo di programma): indica il tipo di programma trasmesso.
- **PS NAME** (nome del servizio di programma): indica il nome della stazione ed è composto da 8 caratteri.
- **RT** (testo radio): decodifica l'eventuale testo trasmesso da una stazione, composto da un massimo di 64 caratteri.
- **CT** (orologio): decodifica l'ora esatta dalla frequenza FM. Alcune stazioni potrebbero non trasmettere le informazioni PTY, RT o CT, pertanto potrebbero non essere visualizzate in tutti i casi.
- **TA** (annuncio sul traffico): TA ON/OFF mostra che l'annuncio sul traffico è in corso.

🔧 L'RDS potrebbe non funzionare correttamente se la stazione selezionata non trasmette il segnale RDS correttamente o se il segnale è debole.

# Impostazioni

## Per visualizzare i segnali RDS

È possibile visualizzare sul display i segnali RDS inviati dalle stazioni.

Premere il tasto **RDS DISPLAY** durante l'ascolto di una stazione FM.

- Ogni volta che si preme il tasto, il display mostra in sequenza le seguenti informazioni: PS NAME → RT → CT → Frequenza

<b>PS (Servizio di programma)</b>	Durante la ricerca, viene visualizzato <PS NAME>, quindi vengono visualizzati i nomi delle stazioni. Viene visualizzato <NO PS> se non viene inviato nessun segnale.
<b>RT (RadioText)</b>	Durante la ricerca, viene visualizzato <RT>, quindi vengono visualizzati i messaggi di testo inviati dalla stazione. Viene visualizzato <NO RT> se non viene inviato nessun segnale.
<b>Frequenza</b>	Frequenza stazione (servizio non RDS)

## Caratteri utilizzati sul display

Quando il display mostra i segnali PS o RT, vengono usati i caratteri seguenti.

- La finestra del display non è in grado di fare differenza tra maiuscole e minuscole, pertanto usa sempre le lettere maiuscole.
- La finestra del display non è in grado di visualizzare i caratteri accentati, <A,> ad esempio, potrebbe indicare le lettere <A's>, <À, Ä, Å, Á, Â e Ã.>

## Indicazione PTY (Tipo di programma) e

### Funzione PTY-SEARCH

Uno dei vantaggi del servizio RDS è che è possibile individuare un particolare tipo di programma nei canali preimpostati specificando i codici PTY.

## Per ricercare un programma usando i codici PTY

- **Prima di cominciare**
  - La funzione di ricerca PTY è applicabile soltanto alle stazioni memorizzate.
  - Per interrompere la ricerca in qualsiasi momento durante il processo, premere il tasto **■** durante la ricerca.
  - È previsto un limite di tempo per eseguire le operazioni indicate di seguito. Se l'impostazione viene annullata prima di aver terminato, iniziare di nuovo dal passo 1.

- Prima di premere i tasti del telecomando principale, assicurarsi di aver selezionato la stazione FM usando il telecomando principale.



1. Premere il tasto **PTY SEARCH** durante l'ascolto di una stazione FM.
2. Premere il tasto **PTY-** o **PTY+** finché sul display non viene visualizzato il codice PTY desiderato.
  - Il display mostra i codici PTY descritti a destra.
3. Premere di nuovo il tasto **PTY SEARCH** mentre il codice PTY selezionato al passo precedente si trova ancora sul display.
  - L'unità centrale ricerca 15 stazioni memorizzate, si arresta quando trova quella selezionata, quindi si sintonizza su tale stazione.

## Configurazione di rete

Quando si collega il prodotto a una rete, è possibile utilizzare applicazioni e funzioni basate sulla rete come BD-LIVE e aggiornare il software del prodotto attraverso la connessione di rete.

## Configurazione del collegamento alla rete

Per avviare la configurazione del collegamento alla rete, seguire i passi riportati di seguito:

1. Nella schermata iniziale, selezionare **Impostazioni**, quindi premere il tasto **[G]**.
2. Selezionare **Rete**, quindi premere il tasto **[G]**.
3. Selezionare **Impostazioni di rete**, quindi premere il tasto **[G]**.
4. Passare alle istruzioni per reti via cavo riportate di seguito o alle istruzioni per reti wireless a destra della pagina successiva.

## Rete via cavo

### Cavo – Automatico

Dopo aver seguito i passi da 1 a 3 sopra riportati:

1. Nella schermata **Impostazioni di rete**, impostare **Tipo di rete** su **Cavo**. Quindi selezionare **Connetti** e premere il tasto . Il prodotto rileva la connessione via cavo, verifica il collegamento alla rete, quindi collega alla rete.
2. Al termine, selezionare **OK**, quindi premere il tasto .

### Cavo - Configurazione manuale

Se si dispone di un indirizzo IP statico o la procedura automatica non funziona, è necessario configurare manualmente i valori di **Impostazioni di rete**.

Dopo aver seguito i passi da 1 a 3 sopra riportati:

1. Nella schermata **Impostazioni di rete**, impostare **Tipo di rete** su **Cavo**. Quindi selezionare **Connetti** e premere il tasto . Il prodotto cerca una rete, poi visualizza il messaggio di connessione fallita.

Se è possibile collegare l'Home Cinema alla rete in modo wireless, selezionare **Cambia rete**, cambiare **Tipo di rete** in **Wireless**, quindi passare alle istruzioni per le reti wireless in questa pagina.

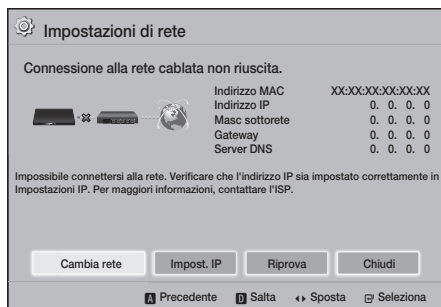

2. Utilizzare i tasti per selezionare **Impost. IP**, quindi premere il tasto . Viene visualizzata la schermata **Impost. IP**.
3. Selezionare il campo **Impostaz. IP**, quindi impostarlo su **Immetti manualmente**.

4. Selezionare un parametro da inserire (**Indirizzo IP**, ad esempio), e quindi premere . Utilizzare il tastierino numerico del telecomando per inserire i numeri per il parametro. È anche possibile inserire i numeri utilizzando i tasti . Utilizzare i tasti sul telecomando controllano per spostarsi tra i campi di inserimento di un parametro. A operazione ultimata con un parametro, premere il tasto .
5. Premere il tasto o per passare a un altro parametro, quindi inserire i numeri per tale parametro seguendo le istruzioni del passo 4.
6. Ripetere i passi 4 e 5 finché non sono stati completati tutti i parametri.
  - È possibile ottenere i valori dei parametri di rete dal provider Internet.
7. Dopo aver inserito tutti i valori dei parametri, selezionare **Ritorna** (), quindi premere il tasto . L'Home Cinema verifica la connessione, quindi si collega alla rete.

## Rete wireless

È possibile impostare una connessione di rete wireless in tre modi:

- Wireless automatico
- Wireless manuale
- WPS(PBC)

Prima di configurare la connessione di rete wireless, scollegare i dispositivi di rete wireless attualmente collegati al prodotto o la connessione via cavo eventualmente presente.





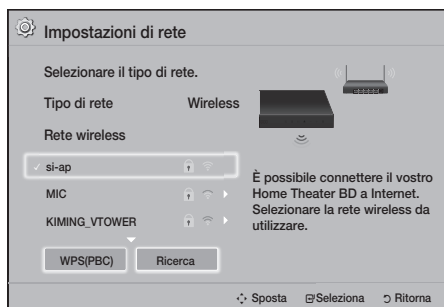

### Wireless - Configurazione automatica

Eseguire i passi da 1 a 3 in "Configurazione del collegamento alla rete". (Vedere a pagina 22)

1. Nella schermata **Impostazioni di rete**, impostare **Tipo di rete** su **Wireless**. Il prodotto cerca e visualizza un elenco delle reti disponibili.













2. Selezionare la rete desiderata, quindi premere il tasto .
  3. Nella schermata **Codice di Sicurezza**, inserire il codice di sicurezza o la passphrase della rete. Inserire i numeri utilizzando direttamente i tasti numerici del telecomando. Inserire le lettere selezionandole con i tasti  , quindi premere il tasto .
  4. Al termine, selezionare **Fatto**, quindi premere il tasto . Il prodotto verifica la connessione, quindi si collega alla rete.
-  Il codice di sicurezza o la passphrase dovrebbero essere disponibili in una delle schermate di configurazione utilizzate per impostare il router o il modem.

## **Wireless - Configurazione manuale**







Se si dispone di un indirizzo IP statico o se la procedura automatica non funziona, è necessario configurare manualmente i valori di **Impostazioni di rete**.

Eseguire i passi da 1 a 3 in "Configurazione del collegamento alla rete". (Vedere a pagina 22)









1. Nella schermata **Impostazioni di rete**, impostare **Tipo di rete** su **Wireless**. Il prodotto cerca e visualizza un elenco delle reti disponibili.
2. Scorrere l'elenco, selezionare la rete desiderata oppure **Aggiungi rete**, quindi premere il tasto .
3. Se è stata selezionata una rete al passo 2, andare al passo 6. Se è stato selezionato **Aggiungi rete**, andare al passo 4.

4. Inserire il nome della rete o del router wireless.
  - Inserire i numeri utilizzando direttamente i tasti numerici del telecomando.
  - Inserire le lettere selezionandole con i tasti  , quindi premere il tasto .
  - Per visualizzare le lettere maiuscole (o visualizzare le lettere minuscole se sono visualizzate le lettere maiuscole), selezionare , quindi premere il tasto .
  - Per visualizzare i simboli e la punteggiatura, selezionare **123#&**, quindi premere il tasto . Per visualizzare di nuovo le lettere, selezionare **123#&**, quindi premere il tasto .





Al termine, selezionare **Fatto**, quindi premere il tasto .

5. Nella schermata **Metodo di sicurezza** visualizzata, utilizzare i tasti   per selezionare il metodo di sicurezza di rete, quindi premere il tasto . Nella schermata successiva, inserire il codice di sicurezza o la passphrase della rete.
  - Inserire i numeri utilizzando direttamente i tasti numerici del telecomando.
  - Inserire le lettere selezionandole con i tasti  , quindi premere il tasto .

Al termine, selezionare **Fatto**, quindi premere il tasto .

6. Viene visualizzata la schermata di errore di connessione di rete. Utilizzare i tasti   per selezionare **Impost. IP**, quindi premere il tasto .
7. Selezionare il campo **Impostaz. IP**, quindi impostarlo su **Immetti manualmente**.
8. Selezionare un parametro di rete da inserire (**Indirizzo IP**, ad esempio), e quindi premere il tasto . Utilizzare il tastierino numerico del telecomando per inserire i numeri per il parametro. È anche possibile inserire i numeri utilizzando i tasti   sul telecomando controllando per spostarsi tra i campi di inserimento di un parametro. Quando si è completato un valore, premere il tasto .
9. Premere il tasto  o  per passare a un altro parametro, quindi inserire i numeri per tale parametro seguendo le istruzioni del passo 8.
10. Ripetere i passi 8 e 9 finché non sono stati completati tutti i parametri.

È possibile ottenere i valori dei parametri di rete dal provider Internet.



- Al termine, selezionare **Ritorna** (↶), quindi premere il tasto . Viene visualizzata la schermata **Codice di Sicurezza**.
- Nella schermata **Codice di Sicurezza**, inserire il codice di sicurezza o la passphrase della rete. Inserire i numeri utilizzando direttamente i tasti numerici del telecomando. Inserire le lettere selezionandole con i tasti ▲▼◀▶, quindi premere il tasto .
- Al termine, selezionare **Fatto** a destra nella schermata, quindi premere il tasto . Il prodotto verifica la connessione, quindi si collega alla rete.
- Quando l'Home Cinema ha terminato il controllo della rete, selezionare **OK**, quindi premere il tasto .

È anche possibile avviare l'impostazione manuale della rete da **Impostazioni > Rete > Stato della rete**.

#### WPS(PBC)

Uno dei modi più semplici per impostare la connessione di rete wireless è utilizzare la funzione **WPS(PBC)**. Se il router wireless è dotato di un tasto **WPS(PBC)**, seguire i passi riportati di seguito:



Eseguire i passi da 1 a 3 in "Configurazione del collegamento alla rete". (Vedere a pagina 22)

- Nella schermata **Impostazioni di rete**, impostare **Tipo di rete** su **Wireless**. Il prodotto cerca e visualizza un elenco delle reti disponibili.
- Scorrere l'elenco verso il basso, selezionare **WPS(PBC)**, quindi premere il tasto .
- Premere il tasto **WPS(PBC)** sul router entro due minuti. Il prodotto acquisisce automaticamente tutti i valori delle impostazioni di rete necessari, quindi si collega alla rete dopo che il collegamento alla rete è verificato.
- Al termine, selezionare **OK**, quindi premere il tasto .

Per una connessione WPS, impostare la crittografia di sicurezza del router wireless su AES. La crittografia di sicurezza WEP non supporta una connessione WPS.

## Wi-Fi Direct

La funzione **Wi-Fi Direct** consente di collegare i dispositivi **Wi-Fi Direct** al prodotto e tra di loro attraverso una rete peer-to-peer, senza un router wireless.

- Alcuni dispositivi **Wi-Fi Direct** possono non supportare la funzione DLNA se collegati attraverso **Wi-Fi Direct**. In questo caso, cambiare il metodo di collegamento alla rete utilizzato per collegare il dispositivo all'Home Cinema.
  - Le trasmissioni **Wi-Fi Direct** possono interferire con i segnali Bluetooth. Prima di utilizzare la funzione **Bluetooth**, si raccomanda vivamente di disattivare la funzione **Wi-Fi Direct** su qualsiasi dispositivo su cui sia attualmente attiva.
- Accendere il dispositivo **Wi-Fi Direct** e attivare la sua funzione **Wi-Fi Direct**.
  - Nella schermata iniziale, selezionare **Impostazioni**, quindi premere il tasto .
  - Selezionare **Rete**, quindi premere il tasto .
  - Selezionare **Wi-Fi Direct**, quindi premere il tasto . Vengono visualizzati i dispositivi **Wi-Fi Direct** che è possibile collegare.



- La connessione Wi-Fi può essere stabilita in tre modi:
  - Attraverso il dispositivo Wi-Fi.
  - Attraverso il prodotto con PBC.
  - Attraverso il prodotto con un PIN.

Di seguito sono riportati i dettagli relativi a ciascun modo.

#### Attraverso il dispositivo Wi-Fi

- Sul dispositivo Wi-Fi, seguire la procedura di connessione del dispositivo a un altro dispositivo **Wi-Fi Direct**. Per le istruzioni, vedere il manuale utente del dispositivo.

2. Sulla schermata della TV viene visualizzato un popup che riporta la richiesta di collegamento di un dispositivo con funzione **Wi-Fi Direct**. Confermare la proprietà del dispositivo che effettua la richiesta, selezionare **Sì** nel popup, quindi premere il tasto  per accettare.
3. Viene visualizzato il popup di collegamento in corso, seguito dal popup di dispositivo collegato. Quando si chiude, il dispositivo viene visualizzato come collegato nell'elenco della schermata **Wi-Fi Direct**.

- Le procedure PBC e PIN collegano i dispositivi automaticamente.

## Attraverso il prodotto utilizzando PBC

1. Selezionare il dispositivo **Wi-Fi Direct** da collegare al prodotto, quindi premere il tasto .
2. Viene visualizzato il popup di collegamento in corso, seguito dal popup di dispositivo collegato. Quando si chiude, il dispositivo viene visualizzato come collegato nell'elenco della schermata **Wi-Fi Direct**.

## Attraverso il prodotto utilizzando un PIN

1. Selezionare il dispositivo **Wi-Fi Direct** da collegare al prodotto, quindi premere il tasto .
2. Viene visualizzato il popup PIN.
3. Prendere nota del codice PIN nel popup, quindi inserirlo nel relativo campo del dispositivo **Wi-Fi Direct** da collegare.
4. Viene visualizzato il popup di collegamento in corso, seguito dal popup di dispositivo collegato. Quando si chiude, il dispositivo viene visualizzato come collegato nell'elenco della schermata **Wi-Fi Direct**.





 La connessione di rete cablata o wireless in corso si scollega quando si utilizza la funzione **Wi-Fi Direct**.



 I file di testo, come quelli con estensione .TXT o .DOC, non vengono visualizzati se si utilizza la funzione **Wi-Fi Direct**.

## Aggiornamento del software

Il menu **Aggiornamento software** permette di aggiornare il software del prodotto per ottimizzarne le prestazioni o aggiungere nuovi servizi.

- Non si deve mai spegnere e riaccendere il prodotto manualmente durante il processo di aggiornamento.
- L'aggiornamento è completato quando il prodotto si spegne dopo il riavvio. Premere il tasto **ACCENSIONE** per accendere il prodotto su cui è stato effettuato l'aggiornamento e utilizzarlo.
- Samsung Electronics non si assume alcuna responsabilità legale in caso di malfunzionamento del prodotto dovuto all'instabilità della connessione Internet o alla negligenza del cliente durante l'aggiornamento del software.

1. Nel menu iniziale, selezionare **Impostazioni**, quindi premere il tasto .
2. Selezionare **Supporto**, quindi premere il tasto .
3. Selezionare **Aggiornamento software**, quindi premere il tasto .
4. Selezionare uno dei seguenti metodi:
  - **Online**
  - **Tramite USB**
  - **Notifica aggiorn. autom.**
5. Premere il tasto . Di seguito sono riportate le informazioni relative a ciascun metodo.

 Per annullare l'aggiornamento mentre si sta scaricando l'aggiornamento del software, premere il tasto .

## Online

Per utilizzare la funzione **Online**, il prodotto deve essere collegato a Internet. Rimuovere tutti i dischi prima di cominciare.

1. Selezionare **Online**, quindi premere il tasto . Viene visualizzato il messaggio di connessione al server in corso.
2. Se è disponibile un aggiornamento, appare un messaggio che richiede se si desidera eseguire l'aggiornamento. Se si seleziona **Sì**, il prodotto si spegne automaticamente, si riavvia e quindi inizia l'aggiornamento.
3. Si apre la finestra di avanzamento dell'aggiornamento. Al termine dell'aggiornamento, il prodotto si spegne di nuovo automaticamente.
4. Premere il tasto **ACCENSIONE** per accendere l'apparecchio.

## Tramite USB

1. Accedere al sito [www.samsung.com](http://www.samsung.com).
  2. Introdurre il codice di modello del prodotto nel campo di ricerca. Dopo aver inserito il codice del modello, un menu a discesa visualizza i prodotti che corrispondono a quel codice.
  3. Nell'elenco a discesa, selezionare il codice modello del prodotto.
  4. Sulla pagina che viene visualizzata, selezionare **Downloads**.
  5. Individuare il file di upgrade (di tipo USB) nella colonna di descrizione. Fare clic sull'icona **ZIP** nella colonna del file scaricato sulla destra.
  6. Fare clic su **Send** nel popup che viene visualizzato. Il file viene scaricato sul PC.
  7. Decomprimere il file zip sul computer. Deve comparire una sola cartella con lo stesso nome del file zip.
  8. Copiare la cartella su una chiave USB.
  9. Assicurarsi che non vi siano dischi nel prodotto e quindi inserire l'unità flash USB nella porta USB del prodotto.
  10. Nel menu del prodotto, selezionare **Impostazioni > Supporto > Aggiornamento software**.
  11. Selezionare **Tramite USB**.
  12. L'Home Cinema ricerca il software sull'unità USB. Una volta trovato, visualizza il popup Update Request.
  13. Selezionare **OK**. L'Home Cinema si spegne, si riavvia e quindi inizia l'aggiornamento. Dopo aver completato l'aggiornamento, l'Home Cinema si spegne.
  14. Premere il tasto **ACCENSIONE** per accendere l'Home Cinema.
-  Quando si aggiorna il software attraverso il connettore host USB, non deve essere inserito nessun disco nel prodotto.
-  Dopo aver completato l'aggiornamento software, verificare i dettagli del software nel menu **Aggiornamento software**.

## Notifica aggiorn. autom.

Se il prodotto è collegato alla rete e **Notifica aggiorn. autom.** è attivo, per il prodotto verranno inviate notifiche se sarà disponibile una nuova versione del software.

1. Accendere il prodotto.
2. Nel menu **Aggiornamento software**, impostare **Notifica aggiorn. autom.** su **On**. Se è disponibile una nuova versione del software, verrà inviata una notifica con un messaggio popup.
3. Per aggiornare il firmware, selezionare **Si**. Il prodotto si spegne automaticamente, si riavvia e quindi inizia l'aggiornamento.
4. Si apre la finestra di avanzamento dell'aggiornamento. Quando l'aggiornamento è completo, il prodotto si spegne di nuovo automaticamente.
5. Premere il tasto **ACCENSIONE** per accendere l'apparecchio.

## Configurazione di DLNA

DLNA consente di riprodurre musica, video e foto memorizzati sul PC attraverso l'home theater.

Per utilizzare DLNA, occorre installare il software DLNA oppure quando il software DLNA è già installato sul PC, collegare l'home theater al PC attraverso la rete (vedere pagina 14).

 I PC con Windows 7 e Windows 8 hanno il software DLNA (Play To) incorporato.

# Riproduzione dei Contenuti

L'Home Cinema è in grado di riprodurre i contenuti che si trovano su dischi Blu-ray/DVD/CD, dispositivi USB, PC, smart phone, tablet e nelle app.

Per riprodurre i contenuti che si trovano sul PC o su un dispositivo mobile, collegare il PC o il dispositivo mobile e il prodotto alla rete. Per riprodurre i contenuti sul PC, è inoltre necessario scaricare e installare il software di rete DLNA o averlo già sul PC.

 I PC con Windows 7 e Windows 8 hanno il software DLNA (Play To) incorporato.

## Cambio del dispositivo sorgente

Se all'unità principale sono collegati due o più dispositivi esterni, è possibile utilizzare uno dei tre metodi descritti di seguito per cambiare il dispositivo sorgente.

### Metodo 1

Dalla schermata iniziale, utilizzare i tasti **▲▼◀▶** per spostarsi su **Cambia Dispositivo**, quindi premere .

Viene visualizzata la finestra popup **Cambia Dispositivo**. Utilizzare i tasti **▲▼** per passare al dispositivo desiderato, quindi premere .

### Metodo 2

Passando a **FOTO, VIDEO, MUSICA** o ad altri contenuti basati su file, viene visualizzato un elenco di cartelle e file. Premere il tasto **ROSSO (A)** per visualizzare la finestra popup **Cambia Dispositivo**, utilizzare i tasti **▲▼** per passare al dispositivo desiderato, quindi premere .

### Metodo 3

Quando viene collegato per la prima volta un dispositivo, appare una finestra di popup. Per cambiare il dispositivo sorgente nel popup, utilizzare i tasti **◀▶**, poi premere .

## Riproduzione di dischi disponibili in commercio

1. Premere il tasto **▲** per aprire il vano del disco.
2. Inserire delicatamente un disco nell'apposito cassetto con l'etichetta rivolta verso l'alto.



3. Premere il tasto **▲** per chiudere il vano del disco. La riproduzione si avvia automaticamente.
4. Se la riproduzione non si avvia automaticamente, premere il tasto  sul telecomando.

## Conservazione & gestione dei dischi

### • Manipolazione dei dischi

- Impronte o graffi sul disco possono ridurre la qualità dell'audio e dell'immagine o far "saltare" il disco.



- Evitare di toccare la superficie di un disco in cui sono stati registrati dei dati.
- Tenere il disco per i bordi, senza toccare la superficie con le dita.
- Non incollare carta o nastro adesivo sui dischi.

### • Pulizia dei dischi

- Se sul disco sono presenti impronte o sporizia, pulirlo con un detergente delicato diluito in acqua e asciugarlo con un panno morbido.



- Pulire delicatamente il disco dall'interno verso l'esterno.
- Conservazione dei dischi
  - Non conservare alla luce diretta del sole.
  - Conservare in un luogo fresco e ventilato.
  - Conservare in una custodia protettiva pulita e in posizione verticale.





## Riproduzione di un disco con contenuti registrati dall'utente

È possibile riprodurre i file multimediali registrati su dischi Blu-ray, DVD o CD.

1. Inserire un disco registrato dall'utente nell'apposito vano con l'etichetta rivolta verso l'alto, quindi chiudere il vano.
2. Utilizzare i tasti **▲▼◀▶** per selezionare il tipo di contenuto desiderato da visualizzare o riprodurre - **FOTO, VIDEO** o **MUSICA** - quindi premere il tasto .

### OPPURE

- 2<sup>1</sup>. Selezionare **RIPRODUCI DISCO** dalla schermata iniziale. Viene visualizzata la schermata **RIPRODUCI DISCO**. Utilizzare i tasti **▲▼** per selezionare il tipo di contenuto desiderato, **Foto, Video** o **Musica**.

- Viene visualizzata una schermata con l'elenco dei contenuti del disco. A seconda di come sono organizzati i contenuti, vengono visualizzati cartelle, singoli file o entrambi.
- Se necessario, utilizzare i tasti ▲▼◀▶ per selezionare una cartella, quindi premere il tasto .
- Utilizzare i tasti ▲▼◀▶ per selezionare il file da visualizzare o riprodurre, quindi premere il tasto .
- Premere il tasto RETURN una o più volte per uscire dalla schermata corrente o da una cartella o per tornare alla schermata iniziale. Premere il tasto EXIT per tornare direttamente alla schermata iniziale.
- Per le istruzioni su come gestire la riproduzione di video, musica e immagini su un disco, vedere a pagina 30~34.
- Se necessario, utilizzare i tasti ▲▼◀▶ per selezionare una cartella, quindi premere il tasto .
- Selezionare il file da visualizzare o riprodurre, quindi premere il tasto .
- Premere il tasto RETURN per uscire da una cartella o il tasto EXIT per tornare alla schermata iniziale.
- Per le istruzioni su come gestire la riproduzione di video, musica e immagini su un dispositivo USB, vedere a pagina 30~34.

## Riproduzione di file su dispositivo USB

Vi sono due metodi per riprodurre o visualizzare con il prodotto i file multimediali di un dispositivo USB.





### Metodo 1: se si collega un dispositivo USB mentre il prodotto viene acceso

- Viene visualizzato il popup "Nuovo dispositivo collegato".



- Se non viene visualizzato il popup, procedere al metodo 2.
- Utilizzare i tasti ▲▼ per selezionare **Foto**, **Video** o **Musica** e quindi premere il tasto . A seconda di come sono organizzati i contenuti, vengono visualizzati cartelle, singoli file o entrambi.

### Metodo 2: quando il prodotto è acceso dopo che è stato collegato un dispositivo USB

- Accendere il prodotto.
  - Premere **Cambia Dispositivo** e selezionare un dispositivo USB.
  - Utilizzare i tasti ◀▶ per selezionare **FOTO**, **VIDEO** o **MUSICA** nella schermata iniziale, quindi premere il tasto .
  - Se necessario, utilizzare i tasti ▲▼◀▶ per selezionare una cartella, quindi premere il tasto .
  - Selezionare il file da visualizzare o riprodurre, quindi premere il tasto .
  - Premere il tasto RETURN per uscire da una cartella o il tasto EXIT per tornare alla schermata iniziale.
  - Per le istruzioni su come gestire la riproduzione di video, musica e immagini su un dispositivo USB, vedere a pagina 30~34.
-  Se si inserisce un disco durante la riproduzione da un dispositivo USB o da un telefono, il modo del dispositivo passa automaticamente a "Disc".
-  Se il cellulare è compatibile con DLNA, si può riprodurre il contenuto sul telefono senza la necessità di collegare un cavo USB. (Vedere a pagina 37)

# Riproduzione dei Contenuti

## Controllo della riproduzione video

È possibile controllare la riproduzione dei contenuti video memorizzati su Blu-ray/DVD, supporti USB, dispositivi mobili o PC. A seconda del disco o dei contenuti, alcune funzioni descritte in questo manuale potrebbero non essere disponibili.

## Tasti del telecomando utilizzati per la riproduzione video



### 1 Tasti relativi alla riproduzione

Il prodotto non riproduce l'audio nel modo **Ricerca**, **Lenta** o **Passo**.

- Per tornare alla velocità di riproduzione normale, premere il tasto .

	Avvia la riproduzione.
	Arresta la riproduzione.
	Mette in pausa la riproduzione.
<b>Riproduzione veloce</b>	Durante la riproduzione, premere il tasto  o  . Ogni volta che si preme il tasto  o  , la velocità di riproduzione cambia.
<b>Riproduzione rallentata</b>	In modo pausa, premere il tasto  . Ogni volta che si preme il tasto  o  , la velocità di riproduzione cambia.
<b>Riproduzione fotogramma per fotogramma</b>	In modo pausa, premere il tasto  . Ogni volta che si preme il tasto  o  , viene visualizzato un nuovo fotogramma.
<b>Riproduzione a salti</b>	Durante la riproduzione, premere il tasto  o  . Ogni volta che si preme il tasto  o  , il disco passa al capitolo o al file precedente o successivo.

### 2 Utilizzo del menu disco, titoli e scelta rapida e dell'elenco dei titoli

#### DISC MENU

Durante la riproduzione, premere questo tasto per visualizzare il menu del disco.

#### TITLE MENU

Durante la riproduzione, premere questo tasto per visualizzare il menu dei titoli.

- Se il disco contiene una playlist, premere il tasto **VERDE (B)** per passare alla playlist.



#### POPOP MENU

Durante la riproduzione, premere questo tasto per visualizzare il menu di scelta rapida.

### 3 Ripetizione della riproduzione



1. Durante la riproduzione, premere il tasto **REPEAT** del telecomando.
2. Premere i tasti **▲▼** per selezionare **Disattiva**, **Titolo**, **Capitolo**, **Tutto** o **Ripeti A-B**, quindi premere il tasto .

#### □ Ripeti A-B

1. Premere il tasto  nel punto in cui si desidera venga avviata la ripetizione della riproduzione (A).
2. Premere il tasto  nel punto in cui si desidera venga interrotta la ripetizione della riproduzione (B).
3. Per tornare alla riproduzione normale, premere di nuovo il tasto **REPEAT**.
4. Premere il tasto .

 Su alcuni dischi la schermata potrebbe non visualizzare tutte le opzioni di ripetizione.

 La schermata potrebbe non visualizzare subito **Capitolo** o **Titolo**. Continuare a premere i tasti **▲▼** finché la voce selezionata non viene visualizzata nel campo corrispondente.

 Per tornare alla riproduzione normale, premere di nuovo il tasto **REPEAT**, premere i tasti **▲▼** per selezionare **Disattiva**, quindi premere il tasto .

 La schermata potrebbe non visualizzare subito **Ripeti A-B**. Continuare a premere i tasti **▲▼** finché la voce **Ripeti A-B** non viene visualizzata nel campo corrispondente.

 Il punto (B) deve essere impostato almeno a 5 secondi di riproduzione dopo il punto (A).

## Utilizzo del menu degli strumenti

Durante la riproduzione, premere il tasto **TOOLS**.

### Titolo

Se su un disco o dispositivo è presente più di un titolo, permette di spostarsi o selezionare il titolo desiderato.

 Quando si cerca il titolo di un DVD, in modo di arresto, premere il tasto **TOOLS** e inserire il numero del titolo (01,02,...). desiderato.

### Tempo esecuzione

Permette di andare a uno specifico punto della riproduzione. Utilizzare i tasti numerici per inserire il punto di riproduzione.

### Modalità Ripeti

Permette di ripetere un titolo, un capitolo o una sezione contrassegnata specifici.

### Sincronia audio

Permette di regolare il ritardo audio in modo che l'audio sia sincronizzato con il video. È possibile impostare un ritardo da 0 su 300 millisecondi.

### Modalità equaliz.

Attivare **Modalità equaliz.** per utilizzare l'equalizzatore.

### Impost. equalizzatore

Consente di impostare l'equalizzatore.

 **Impost. equalizzatore** viene visualizzato solo se **Modalità equaliz.** è su **On**.

### Impostaz. immagine

Permette di impostare la modalità dell'immagine.

#### ▪ Modalità

- **Utente:** Andare a **Impostazioni avanzate**, quindi premere il tasto . Permette di regolare manualmente le funzioni **Luminosità**, **Contrasto**, **Colore** e **Nitidezza**.
- **Dinamica:** Selezionare questa impostazione per aumentare la nitidezza.
- **Normale:** Selezionare questa impostazione per la maggior parte delle applicazioni di visualizzazione.
- **Film:** Questa è l'impostazione migliore per guardare i film.

## Selezioni menu che vengono visualizzate solo durante la riproduzione di un disco BD/DVD

### Capitolo

Permette di passare a un capitolo che si desidera guardare.

### Audio

Permette di impostare la lingua desiderata per l'audio.

### Sottotitoli

Permette di impostare la lingua desiderata per i sottotitoli.

### Angolo

Per visualizzare la scena da un'altra angolazione. L'opzione **Angolo** visualizza il numero di angolazioni disponibili per la visualizzazione (1/1, 1/2, 1/3, ecc.).

### Video BONUSVIEW

### Audio BONUSVIEW

Permette di impostare l'opzione Bonusview desiderata.

## Selezioni menu che vengono visualizzate solo durante la riproduzione di un file

### Full Screen

Permette di impostare il formato schermo intero desiderato. È possibile selezionare **Originale**, **Modalità1** (più grande) o **Modalità2** (grandezza massima).

### Informazioni

Selezionare questa opzione per visualizzare le informazioni sui file video.

 Il menu degli strumenti può variare in base al disco o al dispositivo di memorizzazione. È possibile che non vengano visualizzate tutte le opzioni.



# Riproduzione dei Contenuti

## Creazione di una playlist

Si può creare una playlist di file video nello stesso modo in cui si crea una playlist di file musicali. Vedere a pagina 33 per le istruzioni. Selezionare dei file video invece dei file musicali.

## Riproduzione di un disco audio commerciale preregistrato

- Inserire un CD audio (CD-DA) o un disco MP3 nel vano del disco.
  - Per i CD audio (CD-DA), viene riprodotta automaticamente la prima traccia. I brani di un disco vengono riprodotti nell'ordine in cui sono stati registrati sul disco.
  - Per i dischi MP3, premere i tasti ◀▶ per selezionare **MUSICA**, quindi premere il tasto .

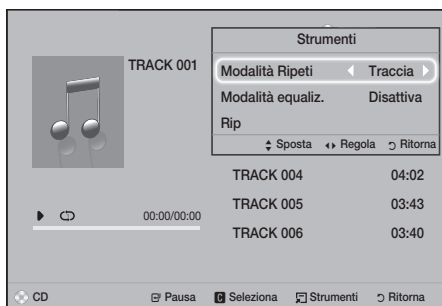

- Per riprodurre una traccia particolare, utilizzare i tasti ▲▼ sul telecomando per selezionare la traccia, quindi premere il tasto .

 Per ulteriori informazioni sulla riproduzione musicale, vedere Controllo della riproduzione musicale.

## Controllo della riproduzione musicale

È possibile controllare la riproduzione dei contenuti musicali memorizzati su DVD, CD, supporti USB, dispositivi mobili o PC. A seconda del disco o dei contenuti, alcune funzioni descritte in questo manuale potrebbero non essere disponibili.

## Tasti del telecomando utilizzati per la riproduzione musicale

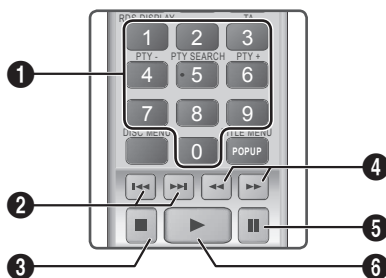

1	Tasti <b>numerici</b> : durante la riproduzione di una playlist, premere il numero corrispondente alla traccia desiderata. Viene riprodotta la traccia selezionata.
2	<b>Salta</b> : durante la riproduzione, premere il tasto ◀ o ▶ per passare alla traccia musicale precedente o successiva.
3	Tasto  : interrompe una traccia.
4	<b>Riproduzione veloce (solo CD audio [CD-DA])</b> : Durante la riproduzione, premere il tasto ◀ o ▶. Ogni volta che si preme il tasto ◀ o ▶, la velocità di riproduzione cambia.
5	Tasto  : mette in pausa la traccia.
6	Tasto  : riproduce la traccia attualmente selezionata.

## Ripetizione delle tracce

È possibile impostare la ripetizione delle tracce nel prodotto.

- Durante la riproduzione della musica, premere il tasto **TOOLS**.
- Selezionare **Modalità Ripeti**, quindi utilizzare i tasti ◀▶ per selezionare **Disattiva**, **Traccia** oppure **Uno**, **Tutto** o **Casuale**, quindi premere il tasto .

## Creazione di una playlist musicale

1. Se si riproducono file musicali da un CD o DVD commerciale, premere il tasto **■** o **RETURN**. Si apre la schermata dell'elenco dei file musicali. Se si sta creando una playlist musicale da un disco creato dall'utente o da un dispositivo USB, accedere all'elenco dei file musicali come descritto a pagina 28 o 29.
2. Premere i tasti **▲▼◀▶** per passare a un file desiderato, quindi premere il tasto **GIALLO (C)** per selezionarlo. Ripetere questa procedura per selezionare altri file.
3. Per selezionare tutti i file, premere il tasto **TOOLS**, utilizzare i tasti **▲▼** per selezionare **Seleziona tutto**, quindi premere **■**. Per deselegionare tutti i file, premere il tasto **TOOLS**, selezionare **Deseleziona tutto**, quindi premere **■**.



4. Per rimuovere un file da **Elenco**, passare al file, quindi premere il tasto **GIALLO (C)**.
  5. Premere il tasto **■** per riprodurre i file selezionati. Viene visualizzata la schermata **Elenco**.
  6. Per andare all'elenco dei file musicali, premere il tasto **■** o **RETURN**.
  7. Per tornare a **Elenco**, premere il tasto **■**.
- ☞ Sui CD audio (CD-DA), è possibile creare una playlist contenente fino a 99 tracce.
  - ☞ Se si passa da **Elenco** all'elenco dei file musicali, quindi si torna a **Elenco**, **Elenco** si avvia di nuovo dall'inizio.

## Ripping

1. Inserire un dispositivo USB nel connettore USB sul pannello anteriore del prodotto.
  2. Con la schermata di riproduzione visualizzata, utilizzare i tasti **▲▼** per selezionare una traccia, quindi premere il tasto **GIALLO (C)**. A sinistra della traccia viene visualizzato un segno di spunta.
  3. Ripetere il passo 2 per selezionare altre tracce.
  4. Per rimuovere una traccia dall'elenco, spostarsi sulla traccia, quindi premere di nuovo il tasto **GIALLO (C)**. Il segno di spunta sulla traccia viene rimosso.
  5. A operazione ultimata, premere il tasto **TOOLS**. Viene visualizzato il menu **Strumenti**.
  6. Utilizzare i tasti **▲▼** per selezionare **Rip**, quindi premere il tasto **■**. Viene visualizzata la schermata **Rip**.
  7. Utilizzare i tasti **▲▼** per selezionare il dispositivo in cui salvare i file rippati, quindi premere il tasto **■**.
- ☞ Non scollegare il dispositivo durante il ripping.
8. Per annullare il ripping, premere il tasto **■** e quindi selezionare **Si**. Selezionare **No** per continuare il ripping.
  9. Al termine del ripping, viene visualizzato il messaggio "**Ripping completato**".
  10. Premere il tasto **■** per tornare alla schermata di riproduzione.
- ☞ Questa funzione non è disponibile per i CD audio DTS.
  - ☞ Questa funzione potrebbe non essere supportata da alcuni dischi.
  - ☞ Il ripping codifica la musica in formato .mp3 a 192kbps.
  - ☞ Sulla schermata elenco delle tracce, è possibile selezionare **Seleziona tutto** o **Deseleziona tutto**.
    - Utilizzare **Seleziona tutto** per selezionare tutte le tracce, quindi premere il tasto **■**. Annulla la selezione delle singole tracce.
    - Utilizzare **Deseleziona tutto** per deselegionare contemporaneamente tutte le tracce selezionate.

# Riproduzione dei Contenuti

## Riproduzione di contenuti fotografici

È possibile riprodurre i contenuti fotografici memorizzati su DVD, supporti USB, dispositivi mobili o PC.

## Utilizzo del menu degli strumenti

Durante la riproduzione, premere il tasto **TOOLS**.

### Avvia / Arresta proiezione diapositive

Selezionare questa opzione per riprodurre/mettere in pausa la presentazione.

### Velocità slide show

Selezionare questa opzione per regolare la velocità della presentazione.

### Musica di sottofondo

Selezionare questa opzione per ascoltare la musica durante la visualizzazione della presentazione.

### Zoom

Selezionare questa opzione per ingrandire l'immagine corrente. (Ingrandimento fino a 4x)

### Ruota

Selezionare questa opzione per ruotare un'immagine. (L'immagine viene fatta ruotare in senso orario o antiorario).

### Informazioni

Mostra informazioni sull'immagine, quali il nome, le dimensioni, ecc.

- ☞ Il menu **Strumenti** può variare in base al disco o al dispositivo di memorizzazione. È possibile che non vengano visualizzate tutte le opzioni.
- ☞ Per abilitare la funzione di musica di sottofondo, il file della foto deve trovarsi sullo stesso supporto di memorizzazione del file musicale. Tuttavia, sulla qualità del suono possono influire il bit rate del file MP3, la dimensione della foto e il metodo di codifica.

## Creazione di una playlist di foto

È possibile creare una playlist di foto in un modo molto simile a quello utilizzato per creare una playlist di file musicali. Vedere a pagina 33 per le istruzioni. Selezionare foto invece dei file musicali.

## Utilizzo del Bluetooth

È possibile utilizzare un dispositivo Bluetooth per ascoltare musica con audio stereo di alta qualità, tutto senza fili!

- Distanza di connessione : max. 2 m, Distanza operativa : max. 10 m
- Il funzionamento effettivo potrebbe variare in base all'ambiente, anche se si utilizza il dispositivo entro la distanza operativa indicata.

## Che cos'è il Bluetooth?

Il Bluetooth è una tecnologia che permette di collegare facilmente tra di loro dispositivi compatibili con Bluetooth attraverso una connessione wireless a breve raggio.

- Un dispositivo Bluetooth può produrre ronzii o causare malfunzionamenti:
  - Quando una parte del corpo è a contatto con il sistema di ricezione/trasmisione del dispositivo Bluetooth o dell'Home Cinema.
  - Quando è soggetto a variazioni elettriche dovute a interferenze derivanti da riflessioni dei segnali su pareti, spigoli o tramezzature d'ufficio.
  - Quando è esposto a interferenze elettriche derivanti da dispositivi della stessa banda di frequenza, incluse apparecchiature mediche, forni a microonde e LAN wireless.
- Collegare l'Home Cinema al dispositivo Bluetooth quando sono vicini.
- Maggiore è la distanza tra l'Home Cinema e il dispositivo Bluetooth, peggiore è la qualità. Se la distanza supera il raggio d'azione del Bluetooth, la connessione si interrompe.
- In aree a bassa sensibilità di ricezione, la connessione Bluetooth potrebbe non funzionare correttamente.
- Se non vi sono ostacoli, il campo di ricezione effettivo dell'Home Cinema può raggiungere i 10 m in tutte le direzioni. La connessione viene automaticamente interrotta se il dispositivo è a una distanza superiore a questo limite. La qualità del suono si riduce in presenza di ostacoli quali pareti o porte, anche entro la distanza adeguata.
- Questo dispositivo wireless può provocare interferenze elettriche durante il funzionamento.

## Come collegare l'Home Cinema a un dispositivo Bluetooth

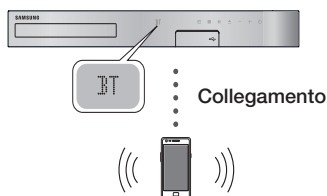

Dispositivo Bluetooth

Prima di cominciare, verificare che il dispositivo Bluetooth supporti la funzione auricolari stereo compatibili Bluetooth.

1. Premere il tasto **FUNCTION** del telecomando per visualizzare il messaggio **BT**.
2. Selezionare il menu Bluetooth del dispositivo Bluetooth da collegare. Per istruzioni, vedere il manuale del dispositivo Bluetooth.
3. Selezionare "[HTS]JXXXXX" nell'elenco.
  - Quando il sistema Home Cinema è collegato al dispositivo Bluetooth, sul display frontale dell'home cinema viene visualizzato il nome del dispositivo Bluetooth collegato, seguito dal nome del sistema Home Cinema.
4. Riprodurre la musica sul dispositivo collegato.
  - Attraverso il sistema Home Cinema è possibile ascoltare la musica riprodotta sul dispositivo Bluetooth collegato.

- 🔧 Il sistema Home Cinema supporta solo dati SBC di qualità media (fino a 237 kbps@48 kHz) e non dati SBC di qualità elevata (328 kbps@44,1 kHz).
- 🔧 La funzione AVRCP è supportata. La sua funzionalità varia a seconda delle specifiche del dispositivo collegato.
- 🔧 Effettuare la connessione esclusivamente a un dispositivo Bluetooth che supporta il profilo A2DP.
- 🔧 È possibile collegare solo un dispositivo Bluetooth per volta.
- 🔧 Le funzioni di ricerca o di connessione potrebbero non funzionare correttamente nei seguenti casi:
  - In presenza di un forte campo elettrico nelle vicinanze o nei dintorni dell'Home Cinema.
  - Se vi sono più dispositivi Bluetooth collegati contemporaneamente al prodotto.

- Se il dispositivo Bluetooth è spento, non è in posizione o non funziona correttamente.

Tenere presente che tutti i dispositivi come forni a microonde, adattatori LAN wireless, luci a fluorescenza e fornelli a gas utilizzano la stessa gamma di frequenza del dispositivo Bluetooth e possono causare interferenze elettriche.

- 🔧 Per ottimizzare la compatibilità operativa tra l'home theater e un dispositivo Bluetooth o un altro dispositivo, come un telefono cellulare, raccomandiamo di aggiornare il SO del dispositivo all'ultima versione.

## Per scollegare il dispositivo Bluetooth dal sistema Home Cinema

È possibile scollegare il dispositivo Bluetooth dall'Home Cinema. Per istruzioni, vedere il manuale del dispositivo Bluetooth.

- Quando il sistema Home Cinema è scollegato dal dispositivo Bluetooth, sul display anteriore del sistema Home Cinema viene visualizzato **DISCONNECTED**.

## Per scollegare l'Home Cinema dal dispositivo Bluetooth

Premere il tasto  sul pannello anteriore dell'Home Cinema per passare dal modo **BT** a un altro modo o spegnere l'Home Cinema.

- Ad eccezione del caso in cui si scollega l'home cinema cambiando le funzioni, il dispositivo Bluetooth collegato resterà per un certo tempo in attesa di una risposta dall'home cinema prima di interrompere la connessione. (il tempo di disconnessione può differire a seconda del dispositivo Bluetooth).
- 🔧 Nel modo di connessione Bluetooth, la connessione Bluetooth si interrompe se la distanza tra il sistema Home Cinema e il dispositivo Bluetooth è superiore a 10 metri. Se si riporta la distanza entro il campo di ricezione effettivo o si riavvia il dispositivo Bluetooth, è necessario ricollegare il dispositivo e l'Home Cinema per ristabilire la connessione.
- 🔧 Nel modo Bluetooth, il salvaschermo si avvia se il dispositivo Bluetooth rimane in modalità "pronto" per 5 minuti. Per ricollegare il dispositivo Bluetooth, disattivare il salvaschermo, quindi collegare il dispositivo. Per disattivare il salvaschermo, premere un tasto qualsiasi del telecomando (il tasto Volume, un tasto numerico, ecc.)

# Riproduzione dei Contenuti

## Uso dell'Avvio rapido Bluetooth

Quando l'Home Cinema viene spento, il collegamento del dispositivo smart al prodotto attraverso una connessione Bluetooth può far riattivare l'Home Cinema.

✎ La funzione **Avvio rapido** è disponibile quando il cavo di alimentazione AC è collegato alla sorgente AC.

✎ Per utilizzare questa funzione, impostare **Impostazioni > Sistema > Avvio rapido** su **On**.

✎ Per utilizzare questa funzione, occorre avere predisposto anticipatamente il collegamento Bluetooth tra l'home cinema e il dispositivo intelligente. In altre parole, l'home cinema si deve trovare nell'elenco dei dispositivi Bluetooth ai quali il dispositivo intelligente è già stato collegato.

1. Collegare il dispositivo smart al prodotto mediante connessione Bluetooth. (per informazioni sulle connessioni Bluetooth, vedere il manuale del dispositivo smart).
2. Una volta stabilita la connessione, l'Home Cinema si avvia automaticamente in modo **BT**.
  - Selezionare la musica desiderata da riprodurre sul dispositivo smart.

## Utilizzo dei tasti degli effetti speciali sul telecomando



Se si dispone di una TV che supporta Anynet+ (HDMI-CEC), il tasto **TV SOUND** permette di inviare il segnale audio della TV ai diffusori dell'Home Cinema o a quelli della TV. Per utilizzare questa possibilità, seguire questi passi:

1. Collegare un cavo HDMI alla TV e al sistema Home Cinema. (Vedere a pagina 13)
2. Impostare **Anynet+ (HDMI-CEC) On** nell'Home Cinema e nella TV.
3. Premere il tasto **TV SOUND** del telecomando. Sul display del pannello anteriore lampeggia **TV SOUND ON**, che poi diventa **D. IN**.
  - Quando **TV SOUND** è attivo, il segnale audio della TV viene emesso attraverso i diffusori dell'Home Cinema.
4. Premere di nuovo il tasto **TV SOUND** per disattivare **TV SOUND**.
  - Quando **TV SOUND** è disattivato, il segnale audio della TV viene emesso attraverso i diffusori della TV con **Anynet+**.

## Utilizzare TV SOUND :

- 1) Se si vuole ascoltare l'audio della TV attraverso i diffusori del sistema Home Cinema.
- 2) Se si vuole ascoltare attraverso i diffusori dell'Home Cinema l'audio proveniente da un dispositivo USB inserito nella TV.

## Specifiche di supporto per TV SOUND ON/OFF:

Impostazione Anynet+ (HDMI-CEC)	Audio TV ON	Audio TV OFF
ON	Uscita diffusori HTS	Muto diffusori HTS
	Muto diffusori TV	Uscita diffusori TV
OFF	Uscita diffusori HTS	Muto diffusori HTS
	Uscita diffusori TV	Uscita diffusori TV
Non funziona	Uscita diffusori HTS	Muto diffusori HTS
	Uscita diffusori TV	Uscita diffusori TV

DSP /EQ	DSP/EQ
---------	--------

È possibile adattare il suono con diverse modalità sonore.

- ▼ **DSPOFF**: Selezionare questa opzione per l'ascolto normale.
- ▼ **CINEMA**: Produce un suono realistico e potente per i filmati.
- ▼ **MUSIC**: Adatto per interi brani musicali.
- ▼ **GAME**: Imprime nuovo impulso ai video game con un suono potente e realistico.
- ▼ **M-STEREO (Multi Stereo)**: Produce un audio surround per sorgenti di ingresso a 2 canali.
- ▼ **POWER BASS**: Amplifica il suono dei bassi.
- ▼ **LOUD**: Migliora le caratteristiche sonore dei bassi in base al livello di emissione.
- ▼ **NIGHT**: Ottimizza il suono per l'ascolto notturno comprimendo la gamma dinamica e smorzando il suono.
- ▼ **USER EQ** : Offre un equalizzatore regolabile dall'utente in modo che ciascuno può adattare la musica ai propri desideri.

## Utilizzo di BD-LIVE™

1. Collegare il prodotto alla rete.  
(Vedere a pagina 14)
2. Configurare le impostazioni di rete.  
(Vedere a pagina 21~25)

Quando il prodotto è collegato alla rete, è possibile fruire di diversi contenuti di servizi relativi ai film disponibili su dischi compatibili con BD-LIVE.

1. Collegare una memory stick USB al connettore USB sul pannello anteriore del prodotto, quindi utilizzare **Gestione dei dati BD** per verificare lo spazio disponibile in memoria. Il dispositivo di memoria deve avere almeno 1GB di spazio libero per poter installare i servizi BD-Live.
2. Selezionare **Impostazioni** nella schermata iniziale, quindi premere il tasto .
3. Selezionare **Sistema**, quindi premere il tasto .
4. Selezionare **Gestione dei dati BD**, quindi premere il tasto .
5. Selezionare **Cambia Dispositivo**, quindi premere il tasto .
6. Selezionare **STORAGE DEVICE**, quindi premere il tasto .
7. Inserire un disco Blu-ray che supporti BD-LIVE.
8. Selezionare una voce tra i diversi contenuti del servizio BD-LIVE forniti dal produttore del disco.

 La modalità di utilizzo di BD-LIVE e i contenuti forniti possono variare a seconda del produttore del disco.



## Utilizzo di DLNA

DLNA consente di aprire e riprodurre i file contenuti sul PC mediante il sistema Home Cinema.

Seguire le indicazioni della guida utente DLNA per configurare DLNA sul PC e contrassegnare le cartelle e i file da condividere con il sistema Home Cinema.

Per aprire e riprodurre i file contenuti sul PC dopo aver configurato DLNA, seguire i passi riportati di seguito:

1. Accendere il PC, la TV e il sistema Home Cinema.
2. Assicurarsi che sul PC sia in esecuzione il server condiviso DLNA.

3. Sull'Home Cinema, selezionare **Cambia Dispositivo**.
4. Utilizzare il tasto **▲▼** per selezionare il PC nell'elenco dei dispositivi.
5. Selezionare il tipo di file da visualizzare o riprodurre, **FOTO**, **VIDEO** o **MUSICA**, quindi premere .
6. Utilizzare il tasto **▲▼◀▶** per selezionare la cartella con il tipo di file selezionati, quindi premere . Viene visualizzato un elenco di file.
7. Selezionare il file da visualizzare o riprodurre, quindi premere .

 È possibile creare playlist dai file sul PC nello stesso modo in cui sono state create playlist dai file su dispositivi USB e dischi.

 Tranne in alcuni casi, è possibile controllare la riproduzione di file sul PC nello stesso modo in cui si controlla la riproduzione di file su dispositivi USB e dischi.

 È anche possibile accedere ai file del PC selezionando innanzitutto **FOTO**, **VIDEO** o **MUSICA** nella schermata iniziale, e quindi selezionando il PC dall'elenco dei dispositivi visualizzato.

## App

L'Home Cinema offre un ampio repertorio di notiziari, filmati, previsioni meteo e altri contenuti che si possono scaricare direttamente e visualizzare sull'Home Cinema. Controllare innanzitutto la rete e assicurarsi che l'Home Cinema sia collegato a Internet. È necessario collegare l'Home Cinema a Internet per utilizzare la funzione Apps.

Le app offerte dalla funzione Apps funzionano in modo molto simile alle rispettive versioni online o, se diverse, sono di facile utilizzo.

Le app richiedono la creazione di account prima di poter essere utilizzate. Anche se è possibile creare un account nella maggior parte di questi siti attraverso l'Home Cinema, è più semplice e rapido creare un account visitando i siti online e utilizzando un PC, un laptop o un tablet dotato di accesso Internet. Tenere presente che in alcuni casi è necessario utilizzare l'Home Cinema e un PC, un laptop o un tablet per creare un account. La differenza principale tra le normali versioni online e le versioni a cui si può accedere attraverso l'Home Cinema è che nelle versioni dell'Home Cinema le lettere e i numeri vengono inseriti tramite telecomando anziché tramite tastiera.

## Uso delle app

La prima volta che si accede a una qualsiasi app, l'Home Cinema visualizza due accordi. È necessario accettare entrambi gli accordi per scaricare e utilizzare eventuali app.





Per impostazione predefinita, l'Home Cinema visualizza nella schermata iniziale quattro tra le app maggiormente in uso. Per visualizzare più app e cambiare quelle visualizzate dall'Home Cinema nella schermata iniziale, selezionare il tasto **Altri**.

Per avviare un'app, evidenziarla, fare doppio clic sopra, quindi seguire le istruzioni a video.

### Visualizzazione di altre app

1. Selezionare il tasto **Altri** nella schermata iniziale, quindi premere il tasto . Viene visualizzata la schermata Altre app, che contiene una serie di app
2. Per visualizzare altre app, spostare l'evidenziazione verso sinistra o verso destra finché non viene visualizzato un altro gruppo di app.
3. Per uscire dalla schermata Altre app, selezionare **Chiudi** o premere il tasto **RETURN** o il tasto **EXIT** del telecomando.

### Modifica delle app visualizzate nella schermata iniziale

1. Selezionare il tasto **Altri**, quindi premere il tasto .
2. Selezionare il tasto **Modifica** nella schermata Altre app, quindi premere il tasto .
3. Le app che l'Home Cinema visualizza nella pagina iniziale sono contrassegnate con un segno di spunta. Per deselezionare le app da rimuovere dalla schermata iniziale, evidenziarle singolarmente, quindi premere il tasto .
4. Per selezionare le app, evidenziarle singolarmente, quindi premere il tasto . Accanto ad ogni app selezionata può apparire un segno di spunta. È possibile selezionare fino a quattro app per volta.
5. A operazione ultimata, selezionare **OK**, quindi premere il tasto . Viene nuovamente visualizzata la schermata iniziale.

 Per uscire da un'applicazione, premere il tasto **EXIT** sul telecomando.

 Per eliminare le informazioni di accesso di tutte le app, premere il tasto  per almeno 5 secondi nella home screen, Stato nessun disco.

## Uso dell'Opera TV Store

Nell'**Opera TV Store** si possono trovare servizi di streaming video, di social network e di streaming musicale di alta qualità.

### Accesso all'Opera TV Store

Per accedere all'**Opera TV Store**, selezionare il tasto **Opera TV Store** nella schermata iniziale, quindi premere il tasto .

Per uscire dalla schermata **Opera TV Store**, premere il tasto **EXIT** del telecomando.

### Navigazione nell'Opera TV Store

Quando viene visualizzata la schermata **Opera TV Store**, compare una serie di app di diverso tipo. Utilizzare i tasti  del telecomando per spostare l'evidenziazione da un'app all'altra.

### Selezione di un'app

Spostare l'evidenziazione sull'app desiderata, quindi premere il tasto .

Nel popup visualizzato, selezionare **APRI** per aprire l'app immediatamente oppure **AGGIUNGI A LE MIE APP** per aggiungere l'app a **LE MIE APP**. Premere il tasto **RETURN** del telecomando per tornare alla schermata **Opera TV Store**.

### Selezione delle app per categoria

Per facilitare la ricerca delle app, è possibile visualizzare le app per categoria, come **Nuove**, **Popolari**, **Tutte**, **Giochi**, **Musica** ecc.





Per selezionare una categoria, utilizzare il tasto  sul telecomando per spostare l'evidenziazione nella parte superiore della schermata.

Quindi utilizzare i tasti  per selezionare una categoria.



### Utilizzo della schermata Le mie App

Per accedere alla schermata **Le mie App**, evidenziare **LE MIE APP**, quindi premere il tasto . Compare la schermata **Le mie App**, che visualizza tutte le app salvate con designazione **LE MIE APP**.

## Cancellazione delle app da LE MIE APP

1. Evidenziare il tasto **MENU** nella parte superiore della schermata **Le mie App**, quindi premere il tasto  del telecomando.
2. Selezionare **RIMOZIONE APP** nel menu, quindi premere il tasto . Attorno a una delle app compare un rettangolo rosso.
3. Spostare il rettangolo sull'app da eliminare, quindi premere il tasto .
4. Ripetere questo processo per eliminare altre app.
5. Al termine, selezionare **FATTO**, quindi premere il tasto .
6. Premere il tasto **RETURN** per tornare alla schermata principale.

## Ricerca di app

1. Selezionare **CERCA** in alto nella schermata, quindi premere il tasto .
2. Per cercare rapidamente le voci più utilizzate, fare clic sulle schede di ricerca più utilizzate in alto nella schermata,
3. Per cercare un'app per nome, inserire il nome dell'app utilizzando la tastiera a video. **Opera TV Store** cerca mentre si digitano e si visualizzano app con nomi corrispondenti alle lettere inserite.
  - Per annullare una ricerca in corso, premere il tasto **RETURN** del telecomando oppure selezionare **INDIETRO** nella schermata, quindi premere .

## Screen Mirroring

**Screen Mirroring** consente di visualizzare la schermata di uno smartphone o di un altro dispositivo compatibile sulla schermata TV utilizzando la tecnologia Miracast™. Il mirroring manuale della schermata non richiede l'uso di un cavo o di un router wireless.

1. Dalla schermata iniziale, utilizzare i tasti **◀▶** per selezionare **Screen Mirroring**, quindi premere .
2. Lanciare la funzione AllShare Cast dello smartphone o del dispositivo "smart".
3. Sul dispositivo, trovare il nome del sistema Home Cinema nell'elenco dei dispositivi disponibili e selezionarlo.

4. La TV visualizza un messaggio di connessione in corso (ad esempio, Connessione a Android\_92gb...) e quindi visualizza il messaggio di connessione effettuata.
5. In pochi minuti, sulla schermata TV viene visualizzata la schermata del dispositivo.
  - Quando si utilizza la funzione **Screen Mirroring**, il video potrebbe avanzare a scatti o potrebbero verificarsi interruzioni dell'audio, a seconda dell'ambiente.
  - L'Home Cinema può collegarsi a dispositivi che supportano la funzione Allshare Cast. A seconda del produttore, è possibile che i dispositivi con Allshare Cast non siano supportati completamente. Per ulteriori informazioni sul supporto della connessione mobile, vedere il sito Web del produttore.
  - Le trasmissioni Bluetooth possono interferire con il segnale **Screen Mirroring**. Prima di utilizzare la funzione **Screen Mirroring**, si raccomanda vivamente di disattivare la funzione Bluetooth dello smartphone o del dispositivo "smart".



## Informazioni aggiuntive

### Note

#### Connessioni

##### USCITA HDMI

- A seconda della TV, alcune risoluzioni di uscita HDMI potrebbero non essere utilizzabili.
- È necessario disporre di un collegamento HDMI per poter vedere filmati con tecnologia 3D.
- Un cavo HDMI lungo potrebbe provocare disturbi. In questo caso, nel menu impostare **HDMI Profondità colori** su **Disattiva**.

#### Impostazioni

##### Impostazioni 3D

- Per arrestare un film durante la riproduzione in 3D su alcuni dischi 3D, premere una volta il tasto **■**. Il film si arresta e l'opzione modo 3D si disattiva. Per cambiare la selezione di un'opzione 3D durante la riproduzione di un film 3D, premere una volta il tasto **■**. Viene visualizzato il menu Blu-ray (Blu-ray). Premere di nuovo il tasto **■**, quindi selezionare **Impostazioni 3D** nel menu del Blu-ray.
- A seconda del contenuto e della posizione dell'immagine sullo schermo della TV, si possono vedere delle bande nere verticali sul lato sinistro, sul lato destro o su entrambi i lati.

##### Formato TV

- A seconda del tipo di disco, è possibile che alcuni formati non siano disponibili.
- Se si selezionano un formato e un'opzione diversi dal formato della TV, l'immagine potrebbe apparire distorta.
- Se si seleziona **16:9 originale**, la TV potrebbe visualizzare **4:3 Pillarbox** (bande nere sui lati dell'immagine).

##### BD Wise (solo prodotti Samsung)

- Quando **BD Wise** è attivo, l'impostazione **Risoluzione** si imposta automaticamente su **BD Wise** e **BD Wise** viene visualizzato nel menu **Risoluzione**.
- Se il prodotto è collegato a un dispositivo che non supporta **BD Wise**, non è possibile utilizzare la funzione **BD Wise**.
- Per il corretto funzionamento di **BD Wise**, impostare l'opzione **BD Wise** del prodotto e della TV su **On**.

### Uscita Digitale

- Assicurarsi di selezionare l'opzione **Uscita Digitale** corretta, altrimenti l'audio non verrà emesso o risulterà molto disturbato.
- Se il dispositivo HDMI (ricevitore AV, TV) non è compatibile con i formati compressi (Dolby Digital, DTS), il segnale audio viene emesso come PCM.
- I normali DVD non dispongono di audio BONUSVIEW e di effetti sonori di navigazione.
- Alcuni dischi Blu-ray non dispongono di audio BONUSVIEW ed effetti sonori di navigazione.
- Questa configurazione **Uscita Digitale** non influisce sull'uscita audio analogica (S/D), né sull'uscita audio HDMI verso la TV. Influisce, invece, sull'uscita audio HDMI e ottica se il prodotto è collegato a un ricevitore AV.
- Se vengono riprodotte tracce audio MPEG, il segnale audio viene emesso come PCM indipendentemente dall'opzione **Uscita Digitale** selezionata (PCM o Bitstream).
- **Uscita Digitale** può essere attivato se **Selez. altoparlante** è impostato su **Altoparlante TV**.

### Connessione Internet BD-Live

- La connessione a Internet potrebbe essere limitata durante l'utilizzo di contenuti BD-LIVE.

### Anynet+ (HDMI-CEC)

- Su alcune TV, alcune risoluzioni di uscita HDMI potrebbero non essere utilizzabili. Consultare il manuale utente della TV.
- Questa funzione non è disponibile se il cavo HDMI non supporta CEC.
- La TV Samsung supporta la funzione Anynet+ se su di essa è presente il logo Anynet+.

### Gestione dei dati BD

- Nel modo memoria esterna, la riproduzione del disco può essere interrotta se si scollega il dispositivo USB durante la riproduzione.
- Sono supportati solo i dispositivi USB formattati nel file system FAT (etichetta di volume DOS 8.3). Si consiglia di usare dispositivi USB che supportano il protocollo USB 2.0 con una velocità di lettura/scrittura pari o superiore a 4 MB/sec.
- La funzione di riproduzione Riprendi potrebbe non funzionare dopo aver formattato il dispositivo di memorizzazione.
- La memoria totale disponibile in **Gestione dei dati BD** può variare a seconda delle condizioni.

### DivX® Video On Demand

- Per ulteriori informazioni sul DivX(R) VOD, consultare il sito "http://vod.divx.com".

### Imposta altoparlanti

- Se **Selez. altoparlante** è impostato su **Altoparlante TV**, l'audio viene emesso dai diffusori TV.

### Audio HDMI

- Quando l'audio HDMI viene emesso dai diffusori della TV, viene convertito automaticamente in 2 canali.

### Canale ritorno audio

- Se **Anynet+ (HDMI-CEC)** è su **Disattiva**, la funzione **Canale ritorno audio** non è disponibile.
- L'uso di un cavo HDMI non certificato per ARC (Audio Return Channel) può causare problemi di compatibilità.
- La funzione ARC è disponibile solo se è collegata una TV compatibile ARC.

## Riproduzione

### Riproduzione di file video

- I file video con frequenze di bit elevate, pari o superiori a 20Mbps, superano le capacità del prodotto e potrebbero arrestarsi durante la riproduzione.

### Selezione della lingua dell'audio

- L'indicatore ◀▶ non viene visualizzato sulla schermata se la sezione BONUSVIEW non contiene impostazioni audio BONUSVIEW.
- Le lingue disponibili attraverso la funzione Audio Language dipendono dalle lingue codificate sul disco. Questa funzione o alcune lingue potrebbero non essere disponibili.
- Con alcuni dischi Blu-ray è possibile selezionare tracce audio PCM o Dolby Digital in inglese.

### Selezione della lingua dei sottotitoli

- Su alcuni dischi Blu-ray/DVD è possibile cambiare la lingua dei sottotitoli nel menu del disco. Premere il tasto **DISC MENU**.
- Questa funzione dipende dalla selezione dei sottotitoli codificati sul disco, quindi potrebbe non essere disponibile su tutti i dischi Blu-ray/DVD.
- Se il disco Blu-ray ha una sezione BONUSVIEW, vengono visualizzate anche le informazioni sul modo BONUSVIEW principale.
- Questa funzione modifica contemporaneamente sottotitoli primari e secondari.
- Vengono visualizzati rispettivamente il numero totale dei sottotitoli primari e quello dei sottotitoli secondari.

### Riproduzione di file JPEG

- Non è possibile ingrandire il campo dei sottotitoli e della grafica PG nel modo schermo intero.

### Riproduzione dei Contenuti

#### Utilizzo del tasto TOOLS durante la riproduzione delle immagini

- Se l'Home Cinema è collegato a una TV compatibile con BD Wise con la funzione **BD Wise On**, il menu **Impostaz. immagine** non viene visualizzato.
- La funzione **Musica di sottofondo** è attiva solo se il file musicale e il file della foto sono sullo stesso supporto di memorizzazione. La qualità del suono può anche essere influenzata dal bit rate del file MP3, dalla dimensione delle foto e dal metodo di codifica.

## Compatibilità dei dischi e dei formati

### Tipi di dischi e contenuti riproducibili

Supporto	Tipo di disco	Dettagli
VIDEO	Disco Blu-ray Disco Blu-ray 3D	Disco BD-ROM o BD-RE/-R registrato in formato BD-RE.
	DVD-VIDEO, DVD-RW, DVD-R, DVD+RW, DVD+R, VCD 1,1	DVD-VIDEO, DVD+RW/ DVD-RW(V)/DVD-R/+R registrati e finalizzati, o supporti di memorizzazione USB contenenti file DivX, MKV, MP4, VCD 1,1.
MUSICA	CD-RW/-R, DVD-RW/-R, BD-RE/-R	Musica registrata su CD-RW/-R, DVD-RW/-R, BD-RE/-R o supporti USB contenenti file MP3 o WMA.
FOTO	CD-RW/-R, DVD-RW/-R, BD-RE/-R	Foto registrate su CD-RW/-R, DVD-RW/-R, BD-RE/-R o supporti USB contenenti file JPEG.

- ✎ Il prodotto potrebbe non riprodurre determinati CD-RW/-R e DVD-R a causa del tipo di disco o delle condizioni di registrazione.

# Appendice

- ✎ I dischi DVD-RW/-R non registrati correttamente in formato DVD Video non possono essere riprodotti.
- ✎ Il prodotto non riproduce i contenuti registrati su un DVD-R ad una velocità di trasmissione superiore a 10 Mbps.
- ✎ Il prodotto non riproduce i contenuti registrati su un BD-R o su un dispositivo USB ad una velocità di trasmissione superiore a 30 Mbps.
- ✎ La funzione di riproduzione potrebbe non essere disponibile con alcuni tipi di disco oppure quando si eseguono operazioni specifiche, come la modifica dell'angolo di visualizzazione o del formato. Informazioni dettagliate sui dischi sono stampate sulla custodia. Consultarle qualora necessario.
- ✎ Quando si riproduce un titolo BD-J, il caricamento può richiedere più tempo rispetto a un titolo normale o alcune funzioni potrebbero essere rallentate.

## Tipi di dischi non riproducibili

- HD DVD
- Dischi DVD-ROM/PD/MV ecc.
- DVD-RW(modo VR)
- CVD/CD-ROM/CDW/CD-G/CD-I/LD (per i CD-G viene riprodotto solo l'audio, non le immagini).
- DVD-RAM
- Super Audio CD (eccetto layer CD)
- 3,9 Disco GB DVD-R per l'autoring.





✎ È possibile che il prodotto non risponda a tutti i comandi perché alcuni dischi Blu-ray, DVD e CD consentono di effettuare operazioni specifiche o limitate e offrono solo alcune funzioni durante la riproduzione. Si noti che non si tratta di un difetto del prodotto.

✎ Samsung non può garantire che il prodotto sia in grado di riprodurre tutti i dischi contrassegnati dal logo Blu-ray, DVD o CD; i formati dei dischi si evolvono e potrebbero verificarsi problemi ed errori nella creazione dei software Blu-ray, DVD, CD e/o nella fabbricazione dei dischi.

✎ Per eventuali domande o in caso di difficoltà nella riproduzione di dischi Blu-ray, DVD o CD con il prodotto, contattare il Centro assistenza clienti SAMSUNG. Inoltre, fare riferimento al resto di questo manuale utente per ulteriori informazioni sulle restrizioni per la riproduzione.



✎ Alcuni dischi commerciali e alcuni dischi DVD acquistati all'estero potrebbero non essere riproducibili con il prodotto.

## Loghi dei dischi riproducibili

	
Disco Blu-ray	Disco Blu-ray 3D
	
BD-LIVE	Dolby
	
DTS	Java
	
Sistema di trasmissione PAL nel Regno Unito, in Francia, in Germania, ecc.	DivX

## Codice regionale

I prodotti e i dischi sono codificati in base alla regione. Per poter riprodurre un disco, i codici regionali devono corrispondere. Se i codici non corrispondono, il disco non viene riprodotto. Il codice regionale del prodotto è indicato sul pannello posteriore del prodotto.



Tipo di disco	Codice regionale	Area
Disco Blu-ray		America del Nord, America centrale, America del Sud, Corea, Giappone, Taiwan, Hong Kong e Sud-est asiatico.
		Europa, Groenlandia, territori francesi, Medio Oriente, Africa, Australia e Nuova Zelanda.
		India, Cina, Russia, Asia centrale e meridionale.

<b>DVD- VIDEO</b>		USA, territori USA e Canada
		Europa, Giappone, Medio Oriente, Egitto, Africa, Groenlandia
		Taiwan, Corea, Filippine, Indonesia, Hong Kong
		Messico, America del Sud, America centrale, Australia, Nuova Zelanda, Isole del Pacifico, Caraibi
		Russia, Europa orientale, India, Corea del Nord, Mongolia
		Cina

 Se il codice regionale di un disco Blu-ray/DVD non corrisponde a quello del prodotto, il prodotto non è in grado di riprodurre il disco.

## AVCHD (Advanced Video Codec High Definition)

- Il prodotto è in grado di riprodurre dischi AVCHD. Questi dischi sono registrati e utilizzati normalmente nelle videocamere.
  - AVCHD è un formato per videocamere digitali ad alta definizione.
  - Il formato MPEG-4 AVC/H.264 comprime le immagini con maggiore efficienza rispetto al formato di compressione tradizionale.
  - Alcuni dischi AVCHD utilizzano il formato "x.v.Colour". Il prodotto può riprodurre i dischi AVCHD che utilizzano il formato "x.v.Colour".
  - "x.v.Colour" è un marchio di Sony Corporation.
  - "AVCHD" e il logo AVCHD sono marchi di Matsushita Electronic Industrial Co., Ltd. e di Sony Corporation.
-  Alcuni dischi in formato AVCHD non si possono riprodurre, a seconda delle condizioni di registrazione.

-  I dischi in formato AVCHD devono essere finalizzati.
-  "x.v.Color" offre una gamma di colori più ampia di quella dei normali dischi per videocamere DVD.
-  È possibile che alcuni dischi in formato DivX, MKV e MP4 non vengano riprodotti a seconda della risoluzione video e della frequenza dei fotogrammi.

## Formati supportati

### Note sul collegamento USB

- Il prodotto è compatibile con supporti di memorizzazione USB, lettori MP3, videocamere digitali e lettori schede USB.
- Il prodotto non supporta nomi di file o cartelle di lunghezza superiore a 128 caratteri.
- Alcuni dispositivi USB/videocamere digitali possono non essere compatibili con il prodotto.
- Il prodotto supporta sistemi file FAT 16, FAT 32 e NTFS.
- Collegare i dispositivi USB direttamente alla porta USB del prodotto. Se si utilizza un cavo USB per il collegamento possono verificarsi problemi di compatibilità.
- Se si inserisce più di un dispositivo di memoria in un lettore multischeda, possono verificarsi problemi di funzionamento.
- Il prodotto non supporta il protocollo PTP (Peer to Peer).
- Non scollegare un dispositivo USB durante il trasferimento o la registrazione dei dati.
- Maggiore è la risoluzione dell'immagine, maggiore è il ritardo nella visualizzazione.
- Il prodotto non riproduce file MP3 con DRM (Digital Rights Management) scaricato da siti commerciali.
- Il prodotto supporta solo video inferiori a 30 fps (fotogrammi al secondo).
- Il prodotto è compatibile solo con dispositivi di archiviazione di massa (Mass Storage Class, MSC) USB, come le unità Thumb e le unità HDD USB. (Le unità HUB non sono supportate).
- Alcuni dispositivi HDD USB, lettori multischeda e unità Thumb possono non essere compatibili con il prodotto.
- Se alcuni dispositivi USB richiedono troppa potenza, possono essere limitati dal dispositivo di sicurezza del circuito.
- Se la riproduzione da un HDD USB è instabile, aumentare la potenza collegando l'HDD ad una presa di rete. Se il problema persiste, contattare il costruttore dell'HDD USB.
- SAMSUNG non è responsabile per danni ai file o perdite di dati.

# Appendice

## File video supportati

Estensione file	Contenitore	Codec video	Codec audio	Risoluzione
*.avi	AVI	DivX 3,11/4/5/6 MP4v3 H.264 BP/MP/HP	MP3, Dolby Digital, DTS, WMA, PCM	1920x1080
*.mkv	MKV	VC-1 AP, DivX 5/6 H.264 BP/MP/HP	MP3, Dolby Digital, DTS	
*.wmv	WMV (wmv9)	VC-1 AP, VC-1 SM	WMA	
*.mp4	MP4	MP4 (mp4v) H.264 BP/MP/HP	AAC	
*.mpg / *.mpeg	PS	MPEG1 MPEG2 H.264 BP/MP/HP	MP1, 2 Dolby Digital, DTS	

### ■ Limitazioni

- Anche se il file è codificato con un codec supportato elencato sopra, potrebbe non essere riprodotto se il contenuto è danneggiato.
- La normale riproduzione non è garantita se le informazioni del contenitore del file sono errate o se il file stesso è danneggiato.
- I file con velocità di trasmissione/dei fotogrammi superiore alla norma potrebbero avanzare a scatti quando vengono riprodotti.
- La funzione di ricerca (salto) non è disponibile se la tabella degli indici del file è danneggiata.

### ■ Decoder video

- Supporta fino a H.264 livello 4.1 e AVCHD
- Non supporta H.264 FMO/ASO/RS e VC1 SP/MP/AP L4
- MPEG4 SP, ASP: AI di sotto di 1280 x 720: max. 60 fotogrammi  
AI di sopra di 1280 x 720: max. 30 fotogrammi
- Non supporta GMC 2 o superiore

### ■ Decoder audio

- Supporta WMA 7, 8, 9 e Standard
- Non supporta la frequenza di campionamento WMA mono 22.050 Hz.
- AAC: Frequenza di campionamento massima: 96Khz (8, 11, 12, 16, 22,24, 32,44.1, 48, 64, 88.2, 96) Bit rate max: 320kbps

### ■ Formati file supportati per i sottotitoli DivX

- \*.txt, \*.smi, \*.srt, \*.sub, \*.txt

## File musicali supportati

Estensione file	Contenitore	Codec audio	Intervallo supportato
*.mp3	MP3	MP3	-
*.wma	WMA	WMA	* Frequenze di campionamento (in kHz) - 8, 11, 16, 22, 32, 44.1, 48 * Bit rate - Tutti i bit rate compresi tra 5 kbps e 384 kbps

## File immagine supportati

Estensione file	Tipo	Risoluzione
*.jpg / *.jpeg / *.jpe	JPEG	15360x8640
*.png	PNG	

## Selezioni uscita digitale

Conf.	PCM	Bitstream (non elaborato)	Bitstream (DTS ricodificato)	Bitstream (Dolby D ricodificato)	
<b>Connessione</b>		<b>Ricevitore AV con supporto HDMI</b>			
Streaming audio su disco Blu-ray	PCM	Fino a PCM 7,1 can.	PCM	DTS ricodificato	Dolby Digital ricodificato *
	Dolby Digital	Fino a PCM 5,1 can.	Dolby Digital		
	Dolby Digital Plus	Fino a PCM 5,1 can.	Dolby Digital Plus		
	Dolby TrueHD	Fino a PCM 5,1 can.	Dolby TrueHD		
	DTS	Fino a PCM 5,1 can.	DTS		
	Audio DTS-HD ad alta risoluzione	Fino a PCM 5,1 can.	Audio DTS-HD ad alta risoluzione		
Audio master DTS-HD	Fino a PCM 5,1 can.	Audio master DTS-HD			
Streaming audio su DVD	PCM	PCM 2 can.	PCM 2 can.	PCM 2 can.	PCM 2 can.
	Dolby Digital	Fino a PCM 5,1 can.	Dolby Digital	Dolby Digital	Dolby Digital
	DTS	Fino a PCM 5,1 can.	DTS	DTS	DTS
Definizione per disco Blu-ray	Qualsiasi	Decodifica il flusso audio principale e il flusso audio BONUSVIEW combinandoli nell'audio PCM ed aggiunge effetti sonori di navigazione.	Emette solo il flusso audio principale in modo che il ricevitore AV possa decodificare il bitstream audio. Non si udiranno l'audio BONUSVIEW o gli effetti sonori di navigazione.	Decodifica il flusso audio principale e il flusso audio BONUSVIEW combinandoli nell'audio PCM ed aggiunge effetti sonori di navigazione, quindi ricodifica l'audio PCM in bitstream DTS.	Decodifica il flusso audio principale e il flusso audio BONUSVIEW combinandoli nell'audio PCM ed aggiunge effetti sonori di navigazione, quindi ricodifica l'audio PCM in bitstream Dolby Digital o PCM.

- Se il flusso sorgente è 2 canali o mono, l'impostazione "Re-encoded Dolby D" non viene applicata. L'uscita è PCM 2 canali

I dischi Blu-ray possono comprendere tre flussi audio:



- Audio principale: la traccia audio principale.
- Audio BONUSVIEW: traccia audio aggiuntiva, come i commenti del regista o degli attori.
- Effetti sonori di navigazione: quando si scelgono alcune opzioni di navigazione del menu, è possibile udire i relativi effetti sonori. Gli effetti sonori di navigazione sono differenti per ciascun disco Blu-ray.



## Risoluzione in base al modo di uscita

Riproduzione di dischi Blu-ray/e-Content/contenuti digitali			Riproduzione di DVD	
Conf.	Uscita	Modo HDMI		Modo HDMI
		Disco Blu-ray	e-Content/Contenuti digitali	
BD Wise	Risoluzione del disco Blu-ray	1080p@60F	576i/480i	
Auto	Risoluzione max. dell'ingresso TV		Risoluzione max. dell'ingresso TV	
1080p@60F	1080p@60F		-	
1080p	-		1080p	
Movie Frame : Auto (24 fs)	1080p@24F		-	
1080i	1080i		1080i	
720p	720p		720p	
576p/480p	576p/480p		576p/480p	

## Risoluzione dei problemi

Se il prodotto non funziona correttamente, consultare la tabella che segue. Se il problema non è elencato nella tabella o se le istruzioni fornite non portano a una soluzione, spegnere il prodotto, scollegare il cavo di alimentazione e contattare il rivenditore autorizzato più vicino o il Centro di assistenza di Samsung Electronics.

Sintomo	Controlli/Rimedi
<b>Non si riesce ad estrarre il disco.</b>	<ul style="list-style-type: none"> <li>• Il cavo di alimentazione è ben collegato alla presa?</li> <li>• Spegner e l'unità, quindi riaccenderla.</li> </ul>
<b>La riproduzione non si avvia.</b>	<ul style="list-style-type: none"> <li>• Controllare il codice regionale del disco Blu-ray/DVD. È possibile che i dischi Blu-ray/DVD acquistati all'estero non siano riproducibili.</li> <li>• Questo prodotto non riproduce CD-ROM e DVD-ROM.</li> <li>• Assicurarsi che il livello di protezione sia corretto.</li> </ul>
<b>La riproduzione non si avvia immediatamente quando si preme il tasto  / .</b>	<ul style="list-style-type: none"> <li>• Il disco è deformato o ha la superficie graffiata?</li> <li>• Pulire il disco.</li> </ul>
<b>Nessun suono.</b>	<ul style="list-style-type: none"> <li>• Il sistema Home Cinema non riproduce l'audio durante la riproduzione veloce, la riproduzione rallentata e la riproduzione fotogramma per fotogramma.</li> <li>• I diffusori sono collegati correttamente? La configurazione dei diffusori è personalizzata correttamente?</li> <li>• Il disco è gravemente danneggiato?</li> </ul>
<b>L'audio viene emesso soltanto da alcuni diffusori, non da tutti e 6.</b>	<ul style="list-style-type: none"> <li>• Su alcuni dischi Blu-ray/DVD, l'audio viene emesso soltanto dai diffusori anteriori.</li> <li>• Controllare che i diffusori siano collegati correttamente.</li> <li>• Per regolare il volume.</li> <li>• Quando si riproduce il segnale audio da un CD, dalla radio o da una TV, il suono viene emesso soltanto dai diffusori anteriori.</li> </ul>

Sintomo	Controlli/Rimedi
Il suono Dolby Digital 5.1 canali Surround non viene emesso.	<ul style="list-style-type: none"> <li>• Il disco reca il marchio "Dolby Digital 5.1 CH"? Il suono Dolby Digital 5.1 canali Surround viene emesso soltanto se il disco è registrato con audio a 5.1 canali.</li> <li>• La lingua audio è impostata correttamente su Dolby Digital 5.1-CH?</li> </ul>
Il telecomando non funziona.	<ul style="list-style-type: none"> <li>• Il telecomando è utilizzato entro le distanze ammesse e con una corretta angolazione rispetto al sensore?</li> <li>• Le batterie sono scariche?</li> <li>• È stato selezionato il modo corretto? Premere il tasto funzione per cambiare il modo (BD/DVD, D. IN, AUX, ecc.)</li> </ul>
<ul style="list-style-type: none"> <li>• Il disco gira, ma non viene riprodotta nessuna immagine.</li> <li>• La qualità dell'immagine è scarsa e l'immagine è tremolante.</li> </ul>	<ul style="list-style-type: none"> <li>• La TV è accesa?</li> <li>• I cavi video sono collegati correttamente?</li> <li>• Il disco è sporco o danneggiato?</li> <li>• I dischi di scarsa qualità potrebbero non essere riproducibili.</li> </ul>
La lingua dell'audio e i sottotitoli non funzionano.	<ul style="list-style-type: none"> <li>• La lingua dell'audio e i sottotitoli non funzionano se il disco non contiene tracce audio o sottotitoli in più lingue.</li> </ul>
Il menu non viene visualizzato neanche quando viene selezionata la funzione menu.	<ul style="list-style-type: none"> <li>• Si sta usando un disco che non contiene menu?</li> </ul>
Il formato non può essere cambiato.	<ul style="list-style-type: none"> <li>• È possibile riprodurre i dischi Blu-ray/DVD 16:9 in modo 16:9 Pieno, 4:3 Letter Box o 4:3 Pan-Scan, ma i dischi Blu-ray/DVD 4:3 possono essere visti soltanto in formato 4:3. Selezionare la funzione appropriata in base alla copertina del disco Blu-ray.</li> </ul>
<ul style="list-style-type: none"> <li>• Il prodotto non funziona. (esempio: l'apparecchio si spegne o si sentono strani rumori).</li> <li>• Il prodotto non funziona in modo normale.</li> </ul>	<ul style="list-style-type: none"> <li>• Premere il tasto  del telecomando per 5 secondi in modo STANDBY. Ripristina l'unità. <ul style="list-style-type: none"> <li>- Utilizzando la funzione RESET vengono cancellate tutte le impostazioni memorizzate. Utilizzarla solo se strettamente necessario.</li> </ul> </li> </ul>
Non si ricorda la password del livello di protezione bambini.	<ul style="list-style-type: none"> <li>• Senza dischi inseriti nel prodotto, premere il tasto  del prodotto per più di 5 secondi. Sullo schermo viene visualizzato <b>INIT</b> e tutte le impostazioni vengono ripristinate ai valori predefiniti. <ul style="list-style-type: none"> <li>- Utilizzando la funzione RESET vengono cancellate tutte le impostazioni memorizzate. Utilizzarla solo se strettamente necessario.</li> </ul> </li> </ul>
La radio non funziona.	<ul style="list-style-type: none"> <li>• L'antenna è collegata correttamente?</li> <li>• Se il segnale di ingresso dell'antenna è debole, installare un'antenna FM esterna in un'area con una buona ricezione.</li> </ul>
Manca l'audio quando si tenta di ascoltare l'audio della TV attraverso i diffusori dell'Home Cinema.	<ul style="list-style-type: none"> <li>• Se si preme il tasto  mentre si sta ascoltando l'audio della TV utilizzando le funzioni <b>D. IN</b> or <b>AUX</b>, le funzioni del Blu-ray/DVD si attivano e l'audio della TV entra in modalità muto.</li> </ul>



# Appendice

Sintomo	Controlli/Rimedi
Sullo schermo viene visualizzato il messaggio "Non disponibile".	<ul style="list-style-type: none"><li>• In questo momento non è possibile completare le funzioni o le operazioni perché:<ol style="list-style-type: none"><li>1. L'operazione non è consentita dal software del disco Blu-ray/DVD.</li><li>2. La funzione (ad es. di angolatura) non è supportata dal software del disco Blu-ray/DVD.</li><li>3. La funzione al momento non è disponibile.</li><li>4. Sono stati richiesti un numero di titolo o di capitolo o un tempo di ricerca fuori gamma.</li></ol></li></ul>
Se per l'uscita HDMI è impostata una risoluzione non supportata dal televisore (ad esempio 1080p), è possibile che l'immagine non venga riprodotta sul televisore.	<ul style="list-style-type: none"><li>• Tenere premuto il tasto  del pannello anteriore per più di 5 secondi senza dischi inseriti nel prodotto. Tutte le impostazioni vengono riportate ai valori predefiniti.</li></ul>
Nessuna uscita HDMI.	<ul style="list-style-type: none"><li>• Controllare il collegamento tra la TV e il connettore HDMI del prodotto.</li><li>• Verificare che la TV supporti le risoluzioni di ingresso HDMI 576p/480p/720p/1080i/1080p.</li></ul>
Sullo schermo viene visualizzata un'uscita HDMI anomala.	<ul style="list-style-type: none"><li>• Se l'immagine appare disturbata, significa che la TV non supporta la funzione HDCP (High-bandwidth Digital Content Protection).</li></ul>
<b>Funzione DLNA</b>	
Si vedono le cartelle condivise in DLNA, ma non i file.	<ul style="list-style-type: none"><li>• DLNA visualizza soltanto file Foto, Musica e Film. Non visualizza altri tipi di file.</li></ul>
Il video viene riprodotto in modo intermittente.	<ul style="list-style-type: none"><li>• Verificare che la rete sia stabile.</li><li>• Verificare che il cavo di rete sia collegato correttamente e che la rete non sia sovraccaricata.</li></ul>
La connessione DLNA tra la TV e il PC è instabile.	<ul style="list-style-type: none"><li>• Gli indirizzi IP all'interno della stessa subnet devono essere univoci, altrimenti la presenza di più IP uguali può provocare una connessione instabile.</li><li>• Verificare se il firewall è abilitato. In questo caso, disabilitare la funzione firewall.</li></ul>
<b>BD-LIVE</b>	
Il sistema Home Cinema non può collegarsi al server BD-LIVE.	<ul style="list-style-type: none"><li>• Verificare che la connessione di rete sia attiva utilizzando la funzione <b>Stato della rete</b>.</li><li>• Verificare che al prodotto sia collegato un dispositivo di memoria USB.</li><li>• Il dispositivo di memoria deve avere almeno 1GB di spazio libero per poter installare il servizio BD-Live. È possibile controllare lo spazio disponibile in <b>Gestione dei dati BD</b>. (Vedere pagine 37 e 40.)</li><li>• Verificare che l'opzione <b>Connessione Internet BD-Live</b> sia impostata su <b>Consenti a tutti</b>.</li><li>• Se la procedura precedente non riesce, contattare il fornitore dei contenuti oppure aggiornare il firmware.</li></ul>
Quando si utilizza il servizio BD-LIVE, si verifica un errore.	<ul style="list-style-type: none"><li>• Il dispositivo di memoria USB deve avere almeno 1GB di spazio libero per poter installare il servizio BD-Live. È possibile controllare lo spazio disponibile in <b>Gestione dei dati BD</b>. (Vedere pagine 37 e 40.)</li></ul>

 Quando vengono ripristinate le impostazioni predefinite, tutti i dati BD personalizzati vengono eliminati.



Samsung Electronics dichiara che questa apparecchiatura è conforme ai requisiti essenziali e ad altre disposizioni rilevanti della direttiva 1999/5/CE.

La dichiarazione di conformità originale è reperibile sul sito <http://www.samsung.com>, selezionando Supporto > Seleziona il tuo prodotto e inserendo il nome del modello.

Questo dispositivo può essere utilizzato in tutti i Paesi dell'UE.

## Specifiche

Generale	Peso	1,90 kg
	Dimensioni	430,0 (L) x 55,0 (A) x 224,0 (P) mm
	Temperatura di esercizio	Da +5°C a +35°C
	Umidità di esercizio	Da 10% a 75%
Sintonizzatore FM	Rapporto segnale/rumore	55 dB
	Sensibilità utile	12 dB
	Distorsione armonica totale	1.0 %
HDMI	Video	1080p, 1080i, 720p, 576p/480p
	Audio	Audio PCM multicanale, audio bitstream, audio PCM
Amplificatore	Uscita diffusore anteriore	165W x 2(3Ω)
	Uscita diffusore centrale	170W (3Ω)
	Uscita diffusore surround	165W x 2(3Ω)
	Uscita diffusore subwoofer	170W (3Ω)
	Risposta in frequenza	20 Hz~20kHz (±3 dB)
	Rapporto S/N	70dB
	Separazione canali	60dB
	Sensibilità di ingresso	(AUX) 500mV

# Appendice

HT-J5500					
Sistema di diffusori	Impedenza	Gamma di frequenze	Ingresso nominale	Dimensioni (L x A x P) (unità: mm)	Pesi (unità: kg)
Lato anteriore	3 Ω	200Hz ~ 20kHz	165W	83,4 x 170,5 x 101,0	0,45
Surround				83,4 x 129,0 x 101,0	0,40
Centrale		20Hz ~ 200Hz	170W	268,8 x 87,6 x 101,0	0,58
Subwoofer				255,0 x 297,0 x 255,0	4,43
HT-J5550W					
Sistema di diffusori	Impedenza	Gamma di frequenze	Ingresso nominale	Dimensioni (L x A x P) (unità: mm)	Pesi (unità: kg)
Lato anteriore	3 Ω	200Hz ~ 20kHz	165W	83,4 x 1053,0 x 101,0 (Base di supporto: Ø255,0)	3,15
Surround				83,4 x 1053,0 x 101,0 (Base di supporto: Ø255,0)	2,98
Centrale		20Hz ~ 200Hz	170W	268,8 x 87,6 x 101,0	0,58
Subwoofer				255,0 x 297,0 x 255,0	4,43

- 🔪 Le velocità di rete uguali o inferiori a 10 Mbps non sono supportate.
- 🔪 Samsung Electronics Co., Ltd si riserva il diritto di modificare le specifiche senza preavviso.
- 🔪 Peso e dimensioni sono approssimativi.
- 🔪 Le caratteristiche e le specifiche sono soggette a modifiche senza preavviso.
- 🔪 Per l'alimentazione e il consumo di energia, vedere l'etichetta applicata al prodotto.

## ❑ SWA-7000 (solo HT-J5550W)

Peso	0,73 kg
Dimensioni (L x A x P)	50,0 X 201,3 X 132,0 mm
Temperatura di esercizio	Da +5°C a +35°C
Umidità di esercizio	10% ~ 75%
Uscita	165W x 2 canali
Gamma di frequenze	20Hz~20KHz
Rapporto S/N	65dB

## Licenze



Prodotto su licenza di Dolby Laboratories. Dolby e il simbolo della doppia D sono marchi di Dolby Laboratories.



Per i brevetti DTS, vedere <http://patents.dts.com>. Prodotto su licenza di DTS Licensing Limited. DTS, DTS-HD, il simbolo, & DTS e il simbolo sono insieme marchi registrati e DTS-HD Master Audio | Essential è un marchio di DTS, Inc. © DTS, Inc. Tutti i diritti riservati.



Questo dispositivo DivX Certified® ha superato test rigorosi per assicurare la riproduzione dei video DivX®. Per riprodurre i film DivX acquistati, registrare innanzitutto il dispositivo su [vod.divx.com](http://vod.divx.com). Individuare il codice di registrazione nella sezione DivX VOD del menu di configurazione del dispositivo.

DivX Certified® per riprodurre video DivX® fino a HD 1080p, compresi i contenuti premium.

DivX®, DivX Certified® e i loghi associati sono marchi di DivX, LLC e sono utilizzati su licenza.

Protetto da uno o più dei seguenti brevetti USA: 7,295,673; 7,460,668; 7,515,710; 7,519,274.



DLNA®, il logo DLNA e DLNA CERTIFIED® sono marchi, marchi di servizio o marchi di certificazione di Digital Living Network Alliance.



HDMI, HDMI High-Definition Multimedia Interface e il logo HDMI sono marchi o marchi registrati di HDMI Licensing LLC negli Stati Uniti e in altri Paesi.



Oracle e Java sono marchi registrati di Oracle e/o delle sue filiali. Altri nomi possono essere marchi dei rispettivi proprietari.

Questo prodotto è dotato di una tecnologia di protezione dalla copia tutelata da brevetti U.S.A. e da altri diritti di proprietà intellettuale di Rovi Corporation. Sono vietati il reverse engineering o lo smontaggio.

Blu-ray Disc™, Blu-ray™ e i loghi sono marchi di Blu-ray Disc Association.

Il prodotto utilizza tecnologia Cinavia per limitare l'uso di copie non autorizzate di film e video commerciali e delle relative tracce audio. Se viene rilevato l'uso proibito di una copia non autorizzata, viene visualizzato un messaggio che interrompe la riproduzione o la copia. Per maggiori informazioni sulla tecnologia Cinavia consultare il centro online di informazioni ai consumatori di Cinavia all'indirizzo <http://www.cinavia.com>. Per richiedere maggiori informazioni su Cinavia per e-mail inviare un messaggio con il proprio indirizzo a: Centro di informazioni ai consumatori di Cinavia, casella postale 86851, San Diego, CA, 92138, USA." Il prodotto è dotato di tecnologia proprietaria su licenza di Verance Corporation ed è protetto dal brevetto U.S.A. 7,369,677 e da altri brevetti U.S.A. e di altri Paesi registrati e in attesa di registrazione, di una protezione del copyright e del segreto aziendale per alcuni aspetti di tale tecnologia. Cinavia è un marchio di Verance Corporation. Copyright 2004-2010 di Verance Corporation. Verance. Tutti i diritti riservati. Sono vietati il reverse engineering o lo smontaggio.

- Avviso di licenza open source

In caso di utilizzo di software open source, sono disponibili licenze open source nel menu del prodotto.



## Contatta SAMSUNG WORLD WIDE

Se hai commenti o domande sui prodotti Samsung, contatta il Servizio Clienti Samsung.

Area	Contact Centre ☎	Web Site
<b>■ Europe</b>		
U.K	0330 SAMSUNG (7267864) 0818 717100	www.samsung.com/uk/support www.samsung.com/ie/support
GERMANY	0180 6 SAMSUNG bzw. 0180 6 7267864* (*0,20 €/Anruf aus dem dt. Festnetz, aus dem Mobilfunk max. 0,60 €/Anruf)	www.samsung.com/de/support
FRANCE	01 48 63 00 00	www.samsung.com/fr/support
ITALIA	800 SAMSUNG (800.7267864)	www.samsung.com/it/support
SPAIN	0034902172678	www.samsung.com/es/support
PORTUGAL	808 20 7267	www.samsung.com/pt/support
LUXEMBURG	261 03 710	www.samsung.com/support
NETHERLANDS	0900-SAMSUNG (0900-7267864) (€ 0,10/Min)	www.samsung.com/nl/support
BELGIUM	02-201-24-18	www.samsung.com/be/support (Dutch) www.samsung.com/be_fr/support (French)
NORWAY	815 56480	www.samsung.com/no/support
DENMARK	70 70 19 70	www.samsung.com/dk/support
FINLAND	030-6227 515	www.samsung.com/fi/support
SWEDEN	0771 726 7864 (0771-SAMSUNG)	www.samsung.com/se/support
POLAND	801-172-678* lub +48 22 607-93-33 * (*koszt połączenia według taryfy operatora)	www.samsung.com/pl/support
HUNGARY	0680SAMSUNG (0680-726-786) 0680PREMIUM (0680-773-648)	www.samsung.com/hu/support
SLOVAKIA	0800 - SAMSUNG (0800-726 786)	www.samsung.com/sk/support
AUSTRIA	0800-SAMSUNG (0800-7267864) [Only for Premium HA] 0800-366661 [Only for Dealers] 0610-112233	www.samsung.com/at/support

Area	Contact Centre ☎	Web Site
SWITZERLAND	0800 726 78 64 (0800-SAMSUNG)	www.samsung.com/ch/support (German) www.samsung.com/ch_fr/support (French)
CZECH	800 - SAMSUNG (800-726786) Samsung Electronics Czech and Slovak, s.r.o. V Parku 2343/24, 148 00 - Praha 4	www.samsung.com/cz/support
CROATIA	072 726 786	www.samsung.com/hr/support
BOSNIA	055 233 999	www.samsung.com/support
MONTENEGRO	020 405 888	www.samsung.com/support
SLOVENIA	080 697 267 (brezplačna številka) 090 726 786 (0,39 EUR/min) klicni center vam je na voljo od ponedeljka do petka od 9. do 18. ure.	www.samsung.com/si
SERBIA	011 321 6899	www.samsung.com/rs/support
BULGARIA	800 111 31, Безплатна телефонна линия	www.samsung.com/bg/support
ROMANIA	08008 726 78 64 (08008 SAMSUNG) Apel GRATUIT	www.samsung.com/ro/support
CYPRUS	8009 4000 only from landline, toll free	
GREECE	80111-SAMSUNG (80111 726 7864) only from land line (+30) 210 6897691 from mobile and land line	www.samsung.com/gr/support
LITHUANIA	8-800-77777	www.samsung.com/lt/support
LATVIA	8000-7267	www.samsung.com/lv/support
ESTONIA	800-7267	www.samsung.com/ee/support



### Corretto smaltimento delle batterie del prodotto

(applicabile nei Paesi con sistemi di raccolta differenziata)

Il marchio riportato sulla batteria o sulla sua documentazione o confezione indica che le batterie di questo prodotto non devono essere smaltite con altri rifiuti domestici al termine del ciclo di vita. Dove raffigurati, i simboli chimici Hg, Cd o Pb indicano che la batteria contiene mercurio, cadmio o piombo in quantità superiori ai livelli di riferimento della direttiva UE 2006/66. Se le batterie non vengono smaltite correttamente, queste sostanze possono causare danni alla salute umana o all'ambiente.

Per proteggere le risorse naturali e favorire il riutilizzo dei materiali, separare le batterie dagli altri tipi di rifiuti e riciclarle utilizzando il sistema di conferimento gratuito previsto nella propria area di residenza.



### Corretto smaltimento del prodotto (rifiuti elettrici ed elettronici)

(applicabile nei Paesi con sistemi di raccolta differenziata)

Il marchio riportato sul prodotto, sugli accessori o sulla documentazione indica che il prodotto e i relativi accessori elettronici (quali caricabatterie, cuffia e cavo USB) non devono essere smaltiti con altri rifiuti domestici al termine del ciclo di vita. Per evitare eventuali danni all'ambiente o alla salute causati dall'inopportuno smaltimento dei rifiuti, si invita l'utente a separare il prodotto e i suddetti accessori da altri tipi di rifiuti e di riciclarli in maniera responsabile per favorire il riutilizzo sostenibile delle risorse materiali.

Gli utenti domestici sono invitati a contattare il rivenditore presso il quale è stato acquistato il prodotto o l'ufficio locale preposto per tutte le informazioni relative alla raccolta differenziata e al riciclaggio per questo tipo di materiali.

Gli utenti aziendali sono invitati a contattare il proprio fornitore e verificare i termini e le condizioni del contratto di acquisto. Questo prodotto e i relativi accessori elettronici non devono essere smaltiti unitamente ad altri rifiuti commerciali.

