



MIO★STAR

VAC 5500 bagless Schlittenstaubsauger

Bedienungsanleitung; Seite 1

Aspirateur traîneau

Mode d'emploi; page 21

Aspirapolvere a slitta

Istruzioni per l'uso; pagina 41

DFI



Art. 7171.109





Aspirateur traîneau VAC 5500 bagless

21

Félicitations!

En achetant cet aspirateur traîneau «VAC 5500 bagless», vous venez d'acquérir un produit de qualité, fabriqué avec soin. Si vous l'entretenez comme il faut, il vous rendra de bons services pendant plusieurs années.

Veuillez lire attentivement ce mode d'emploi avant la première utilisation et bien respecter les consignes de sécurité.

Toute personne n'ayant pas lu attentivement ce mode d'emploi ne doit pas utiliser l'aspirateur traîneau.

Français

Sommaire

	Page		Page
Consignes de sécurité	22	Entretien	34
A propos de ce mode d'emploi	23	– Pour votre sécurité	34
Déballage	23	– Vider le bac à poussière	34
Description de l'appareil et des commandes	24	– Nettoyer / remplacer les filtres	35
Bref mode d'emploi	26	– Filtre du bac à poussière	35
Mise en service	28	– Filtre à air du moteur	35
– Avant la première mise en service	28	– Filtre HEPA	36
– Usage	28	Nettoyage / Rangement	37
– Extraire et vider le bac à poussière	29	Problèmes / Elimination	38
– Flexible et tube télescopique	31	Données techniques	39
– Brancher l'aspirateur	31		
– Passer l'aspirateur	32		
– Positions de rangement	33		
– Après avoir passé l'aspirateur	33		



22 Consignes de sécurité



Vous venez d'acquérir l'aspirateur traîneau «VAC 5500 bagless». Avant de brancher l'aspirateur, nous vous prions de lire attentivement ce mode d'emploi qui contient des consignes de sécurité et des informations sur son fonctionnement importantes.

Ne jamais aspirer la poussière du toner (de l'imprimante laser, photocopieuse).

Ne pas placer le tube ou le suceur près des yeux et des oreilles: risque de lésions!

Ne pas utiliser l'aspirateur près de gaz inflammables.

Français

• Courant électrique

Ne jamais toucher les éléments sous tension électrique! Ceux-ci peuvent provoquer des décharges électriques, des lésions graves, voire mortelles.

Ne branchez cet aspirateur qu'à une prise de courant alternatif secteur d'une tension de 230 V 50Hz, minimum 10 ampères avec prise de terre.

La prise de courant doit avoir été installée par un professionnel autorisé. Nous recommandons de brancher cet appareil à une prise munie d'un interrupteur FI de 30 mA au maximum. En cas de doute, demandez conseil à un spécialiste.

• Cordon électrique

N'utilisez jamais l'appareil si le cordon d'alimentation électrique est défectueux. Faites aussitôt remplacer toute fiche ou tout cordon défectueux par MIGROS-Service. Ne faites pas passer le cordon sur des arêtes vives et ne le coincez pas. Ne posez pas le cordon sur des objets chauds et protégez-le de l'huile. Ne jamais faire passer l'aspirateur sur le cordon. Ne retirez jamais la fiche de la prise en tirant sur le cordon, ni avec les mains mouillées.

• Usage conforme

L'aspirateur n'est destiné qu'à l'usage privé. En raison des dangers que cela pourrait engendrer, il est absolument interdit de lui apporter des modifications techniques et d'en faire un usage impropre.

• Utilisation

Ne jamais aspirer de liquides, objets humides, incandescents, coupants et pointus (par ex. eau, éclats de verre, aiguilles, mégots de cigarettes, etc.) car cela pourrait endommager le moteur ou l'appareil.

• Utilisateurs autorisés

Toutes les personnes qui font usage de cet appareil, qui se chargent de son entretien ou de sa réparation, doivent pour ce faire être expressément formées. Les personnes non familiarisées avec ce mode d'emploi, les enfants, ainsi que les personnes sous influence de l'alcool ou de médicaments ne doivent pas utiliser cet appareil ou ne peuvent le faire que sous surveillance.

• Sécurité des tiers

Veillez à ce que les enfants ne puissent pas jouer avec cet appareil. Les enfants ne sont pas conscients des dangers inhérents à l'utilisation des appareils électriques. Ne jamais laisser l'appareil en marche sans surveillance.

• Nettoyage

Avant de nettoyer l'appareil, vous devez absolument le débrancher et le laisser refroidir. Ne jamais plonger l'appareil dans l'eau, ni le laisser entrer en contact avec l'eau! Ne jamais utiliser d'objets coupants ou abrasifs, ni de produits chimiques corrosifs pour le nettoyer.

• Réparation

En cas de mauvais fonctionnement, de défaillance technique ou de dommages dus à une chute, débrancher immédiatement l'appareil. Ne faites jamais fonctionner un appareil endommagé. Il est formellement interdit d'introduire des objets dans l'appareil et d'en ouvrir le corps. Seul MIGROS-Service est habilité à réparer cet appareil. Pour des raisons de sécurité, il ne faut utiliser que les pièces de rechange originales MIOSTAR. Toute responsabilité est déclinée en cas de dommages consécutifs à une réparation non professionnelle ou exécutée par des tiers non autorisés.





A propos de ce mode d'emploi

23

Ce mode d'emploi ne peut mentionner tous les usages possibles de cet appareil. Pour tous les compléments d'information ou problèmes insuffisamment ou non traités dans ce mode d'emploi, veuillez vous adresser à M-Infoline (voir numéro de téléphone à l'arrière de ce mode d'emploi).

Veillez conserver soigneusement ce mode d'emploi et le remettre à tout nouvel utilisateur de l'appareil.

Déballage

Français

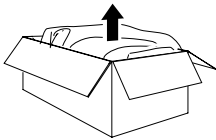

– Sortir l'aspirateur de son emballage

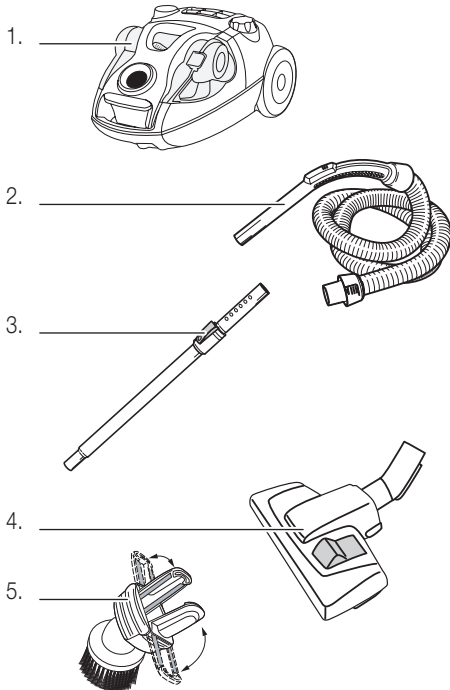

– **Veillez contrôler la présence de tous les éléments suivants:**

1. aspirateur
2. flexible avec tube-poignée
3. tube télescopique
4. suceur sols DeLux
5. suceur textile avec la brosse à poussière

– **Contrôler que la tension électrique (230 V)** corresponde à la tension de l'appareil mentionnée sur la plaquette signalétique placée sous l'aspirateur

– **Détruire tous les sachets plastiques** qui peuvent être un jeu dangereux pour les enfants!

Conseil:

conservez l'emballage pour d'éventuels transports (par ex. déménagement, réparation, etc.)





24 Description de l'appareil et des commandes

Français

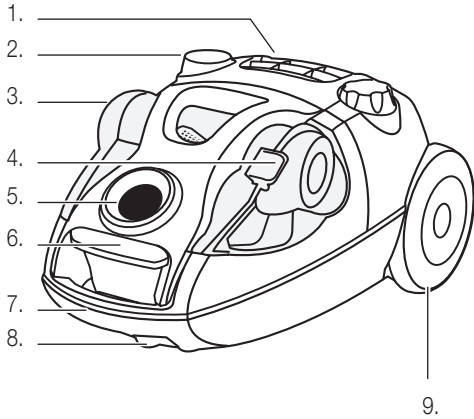

Avant:

1. Orifice de sortie d'air avec filtre HEPA
2. Pédale pour enroulage automatique du cordon
3. Fenêtre de visualisation bac à poussière
4. Touche de verrouillage pour le couvercle du bac à poussière
5. Orifice pour flexible
6. Poignée déverrouillage couvercle frontal bac à poussière
7. Poignée de transport
8. Roulette de guidage (en dessous)
9. Roulettes de transport

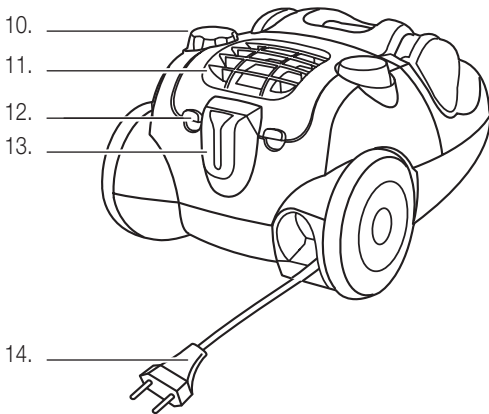

Arrière:

10. Régulateur rotatif avec interrupteur marche/arrêt et réglage progressif de la puissance d'aspiration
11. Couvercle filtre HEPA (filtre HEPA H12 MI 16 / art. n° 7171.022)
12. Attaches de retenue pour le couvercle du filtre HEPA
13. Position de rangement suceur sols DeLuxe et tube télescopique
14. Cordon d'alimentation et fiche





Description de l'appareil et des commandes

25

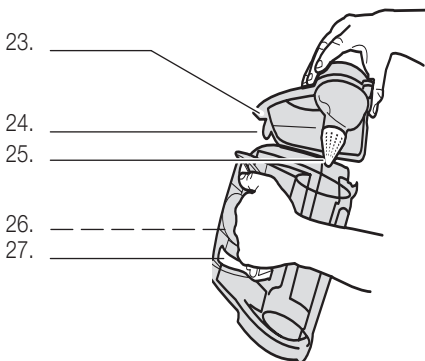
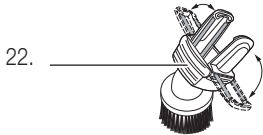
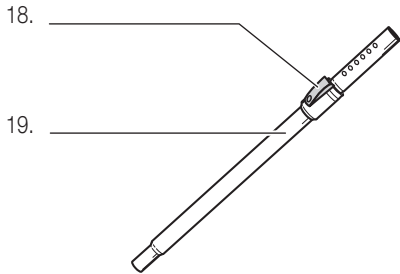
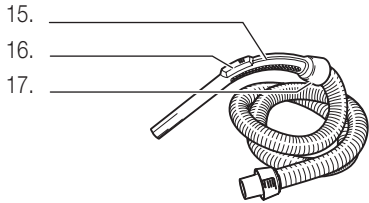

Accessoires:

- 15. Poignée sur tube télescopique (amovible)
- 16. Réglage aspiration
- 17. Support pour suceur textiles avec la brosse

- 18. Bouton de réglage de longueur du tube
- 19. Tube télescopique

- 20. Suceur sols DeLuxe
- 21. Pédale sol dur/tapis

- 22. Suceur textiles avec la brosse

Bac à poussière et filtre de protection bac à poussière:

- 23. Couverture bac à poussière (amovible) avec cône intégré
- 24. Languettes ouvertures couvercle (3x)
- 25. Cône (sur couvercle du bac à poussière)
- 26. Filtre de protection bac à poussière (noir)
- 27. Poignée (blanche)

Français





26 Bref mode d'emploi

Ce bref mode d'emploi ne décrit que les étapes essentielles permettant l'utilisation de cet appareil. Pour des raisons de sécurité nous vous recommandons de lire le mode d'emploi détaillé dans lequel toutes les fonctions importantes sont décrites. Veuillez prêter attention aux consignes de sécurité des pages 22 et 28.

1. Bac à poussière et filtre HEPA

Normalement le filtre HEPA, le filtre de protection bac à poussière et le filtre à air du moteur sont déjà mis en place à la sortie d'usine.

- Débrancher l'aspirateur
- Soulever la poignée de déverrouillage du couvercle (à l'avant de l'aspirateur) et relever le couvercle jusqu'à ce qu'il s'encliquette



- Tenir le bac à poussière par la poignée blanche et l'extraire de l'aspirateur
- S'assurer que le filtre à air du moteur (blanc) et le filtre du bac à poussière (noir) sont mis en place correctement. Si oui, réinsérer le bac à poussière dans l'aspirateur

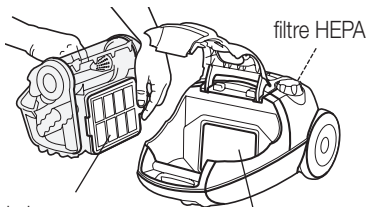

filtre du bac à poussière

filtre moteur

- S'assurer que le filtre HEPA est mis en place correctement. Si oui, bien remettre le couvercle en place (il s'enclastre)

Recommandation:

- **ne jamais utiliser l'aspirateur sans filtre HEPA, sans filtre du bac à poussière et sans filtre à air du moteur: risque d'endommager le moteur (pas de garantie)!**

2. Placer le flexible

- Introduire l'embout du flexible dans l'aspirateur (il s'encliquette). Lorsqu'on appuie sur le dispositif de blocage situé sur l'embout du flexible, on libère celui-ci

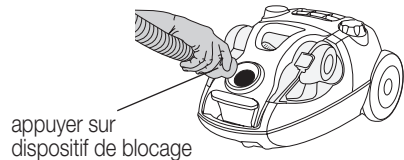

appuyer sur dispositif de blocage

- Enfiler le tube télescopique dans le suceur sols DeLuxe
- Introduire le tube poignée du flexible dans le tube télescopique
- La longueur du tube télescopique peut être réglée. Pour le raccourcir ou le rallonger, pousser le bouton de réglage vers le haut

Attention:

- régler la longueur du tube de façon à toujours utiliser l'aspirateur dans une position correcte (= «dos droit»)

bouton réglage longueur tube télescopique

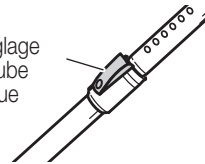

3. Brancher l'aspirateur

- Sortir le cordon d'alimentation à la longueur désirée
- Insérer la fiche dans la prise de courant (230 V)
- L'aspirateur est prêt à l'emploi

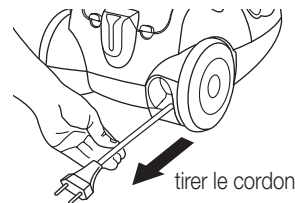

tirer le cordon





Bref mode d'emploi

Recommandation:

- ne pas tirer le cordon au-delà de la retenue finale car cela pourrait endommager le cordon ou le dispositif d'enroulement

4. Passer l'aspirateur

- Observer les consignes de sécurité pages 22 et 28
- En tournant le régulateur dans le sens des aiguilles d'une montre («MAX»), le moteur se met en marche et on peut commencer à passer l'aspirateur
- On règle progressivement la puissance à l'aide du régulateur rotatif: «MAX» est la puissance la plus forte

tourner l'interrupteur marche/arrêt jusqu'à la position «MAX»

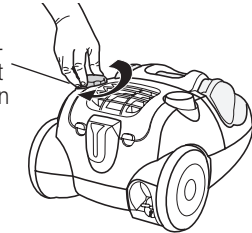

- Sur la poignée il y a un curseur: en poussant ce curseur vers l'arrière, on réduit la puissance d'aspiration

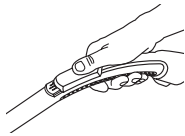

Recommandations:

- pour que l'appareil puisse produire le meilleur effet cyclone, il faut toujours placer le régulateur sur la puissance maximum (tourner jusqu'à la position «MAX»)
- ne jamais aspirer de liquides, d'objets humides, incandescents, coupants et pointus car cela pourrait endommager le bac à poussière ou l'appareil (par ex. eau, éclats de verre, aiguilles, mégots de cigarettes, etc.), et risque de décharge électrique
- ne jamais aspirer la poussière du toner, ni les poussières fines
- ne pas placer le tube ou le suceur près des yeux et des oreilles: risque de lésions!

5. Position de rangement

- Durant les brèves pauses, le suceur sols DeLuxe ou le tube télescopique peut être rangé sur l'un des deux supports
- Si l'interruption est plus longue, débrancher et enrouler le cordon

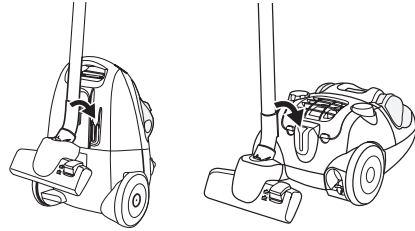

Français

6. Après avoir passé l'aspirateur

- Le débrancher
- Maintenir la fiche et appuyer sur la pédale de façon répétée pour que le cordon s'enroule complètement

Attention: avant de l'enrouler, veillez à ce que le cordon ne soit pas entortillé sur le sol. Si le cordon ne s'enroule pas complètement, le faire ressortir sur une longueur d'un mètre environ et répéter le processus d'enroulement

- Ranger le tube télescopique avec le suceur sols DeLuxe dans le support vertical. Ne pas plier le flexible
- Conserver l'appareil dans un lieu sec, hors de portée des enfants

7. Soins et entretien

- Voir pages 35, 36 et 37

Recommandation:

- N'utiliser que des filtres HEPA d'origine (filtre HEPA H12 MI 16 / art. n° 7171.022)
- Le filtre à air du moteur doit être changé régulièrement, voir page 35 (art. n° 9071.021.925)



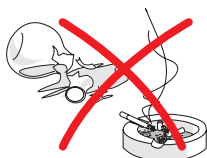

Avant la première mise en service

Faites très attention, car un mauvais usage du courant électrique peut être mortel. Veuillez donc à ce propos, lire et suivre attentivement les consignes de sécurité de la page 22:

- N'utiliser l'aspirateur que dans des locaux secs
- N'aspirer aucun liquide, tel que l'eau, etc.
- Ne pas aspirer d'objets pointus, coupants, en feu ou incandescents (comme éclats, aiguilles, cigarettes, cendres brûlantes, etc.)
- Vider immédiatement le bac à poussière lorsqu'il est plein
- Ne jamais aspirer la poussière du toner (de l'imprimante, photocopieuse) ou les particules de poussière très fines (ciment, plâtre, cendres, etc.)
- Ne jamais aspirer sans filtre HEPA, filtre du bac à poussière ou filtre à air du moteur

Usage

Avec l'appareil «VAC 5500 bagless», on peut passer l'aspirateur facilement, sans fatigue. Grâce à son système cyclone vous n'avez plus besoin de sacs à poussière. La poussière aspirée, une fois à l'intérieur, est maintenue dans le bac grâce à un flux d'air puissant qui la fait tourner. Ensuite la poussière peut simplement être jetée dans les ordures ménagères.

Grâce à la grande efficacité du filtre HEPA lavable, les fines particules de poussière sont retenues à l'intérieur de l'appareil. Ceci garantit un intérieur sans poussière et une atmosphère saine évitant ainsi les problèmes d'allergie.

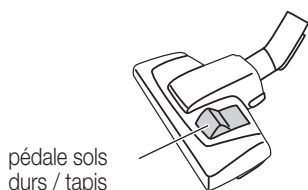

pédale sols durs / tapis

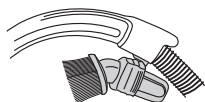
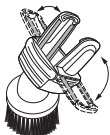

Les accessoires suivants peuvent être fixés au tube télescopique ou directement sur la poignée du flexible:

Suceur sols DeLuxe

La majeure partie du temps on aspire avec le suceur sols DeLuxe. Ce suceur dispose d'une brosse incorporée pour sols durs et d'une surface lisse pour les tapis. Faire sortir ou rentrer la brosse au moyen de la pédale, placée sur le dessus du suceur.

Suceur textiles avec la brosse

Ce suceur a aussi une brosse amovible et s'utilise pour matelas, coussins, rideaux, etc. Avec les poils doux de la brosse, on peut nettoyer les surfaces délicates. Il se range dans le support accessoires placé sur la poignée du tuyau.

Support accessoires

On peut accrocher le suceur textiles avec la brosse au support accessoires placé sur la poignée du tuyau.





1. Extraire et vider le bac à poussière

Le **filtre de protection bac à poussière**, le **filtre à air du moteur** et le **filtre HEPA** sont déjà mis en place à la sortie d'usine. Vérifier qu'il sont bien en place.

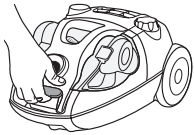
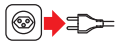

- Débrancher l'aspirateur avant de retirer le bac à poussière
- Soulever la poignée de déverrouillage du couvercle (à l'avant de l'aspirateur) et relever le couvercle jusqu'à ce qu'il s'encliquette

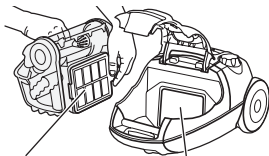
filtre du bac à
poussièrefiltre à air du
moteur

- Tenir le bac à poussière par la poignée blanche et l'extraire de l'aspirateur
- Contrôler que le **filtre à air moteur** blanc (sur la paroi du logement du bac à poussière) et que le **filtre du bac à poussière** noir soient bien mis en place (à l'arrière du bac). Si oui, réinsérer le bac à poussière dans l'aspirateur

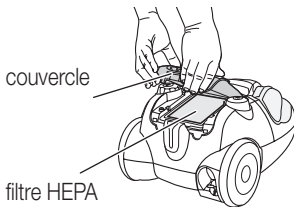

couvercle

filtre HEPA

- Ouvrir le couvercle du **filtre HEPA** et le retirer (tirer les deux attaches de retenue vers le haut)
- Contrôler que le **filtre HEPA** est mis en place. Si oui, bien remettre le couvercle en place (il s'encastre)

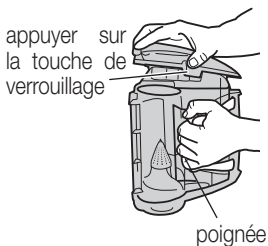
appuyer sur
la touche de
verrouillage

poignée

Quand le bac à poussière est plein:

- tenir la poignée blanche du bac à poussière avec une main et appuyer sur la touche de verrouillage avec l'autre main, puis retirer le couvercle du bac à poussière

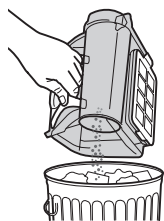

- vider la poussière/ la saleté

Conseil:

- lorsqu'on vide le bac, de la poussière peut s'échapper, pour éviter cela, placer un sac plastique sur le bac, puis les retourner et vider le bac. Eliminer la fine poussière avec un chiffon

... continuation





30 Mise en service

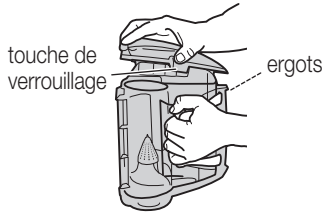

- Replacer soigneusement le couvercle du bac à poussière (insérer les ergots dans les logements situés à l'arrière du couvercle).
Fermer le couvercle en appuyant sur la touche de verrouillage, il s'encliquette

Français

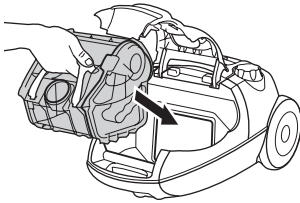

- Réinsérer le bac à poussière dans l'aspirateur il doit s'encaster (l'orifice du flexible doit se trouver au-dessus de la poignée)
- Pour bloquer le bac à poussière, enfoncer sa poignée blocage
- Refermer le couvercle de l'aspirateur jusqu'à ce qu'il s'encliquette



Recommandations:

- ne jamais faire fonctionner l'aspirateur sans son bac à poussière, veiller à ce que le bac et le filtre HEPA soient mis en place correctement, car cela pourrait endommager l'aspirateur (ex. le moteur, plus de garantie)
- N'utiliser que des filtres HEPA d'origine (filtre HEPA H12 MI 16 art. n° 7171.022)
- Remplacer régulièrement le filtre à air du moteur, voir page 35f (art. n° 9071.021.925)



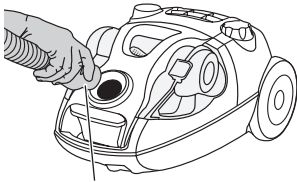

appuyer sur dispositif de blocage

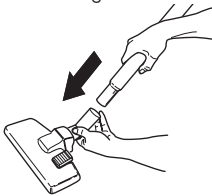

bouton de réglage de la longueur du tube télescopique

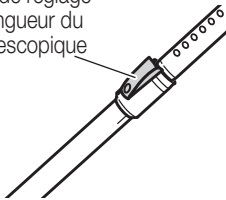

2. Flexible et tube télescopique

- Introduire l'embout du flexible dans l'aspirateur (il s'encliquette). Lorsqu'on appuie sur le dispositif de blocage situé sur l'embout du flexible, on libère celui-ci

- Enfiler le tube télescopique dans le suceur sols DeLuxe
- Introduire le tube poignée du flexible dans le tube télescopique

- On peut régler la longueur du tube télescopique: en poussant le bouton de réglage on peut allonger ou raccourcir le tube

Conseil:

- régler la longueur du tube de façon à toujours utiliser l'aspirateur dans une position correcte (= «dos droit»)

3. Brancher l'aspirateur

- Placer le régulateur rotatif sur «OFF» (à fond)
- Sortir le cordon d'alimentation en fonction de la longueur désirée

Recommandation:

- ne pas tirer le cordon au-delà de la retenue finale car cela pourrait endommager le cordon ou le dispositif d'enroulement
- Ne pas tirer sur la prise mais sur le cordon

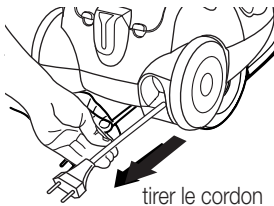

tirer le cordon

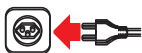

- Insérer la fiche dans la prise de courant (230 V)
- L'aspirateur est prêt à l'emploi



Important:

- n'utiliser l'aspirateur que dans des locaux secs. Vérifier de temps en temps le bon état du cordon d'alimentation. Faire remplacer immédiatement tout cordon défectueux par MIGROS-Service



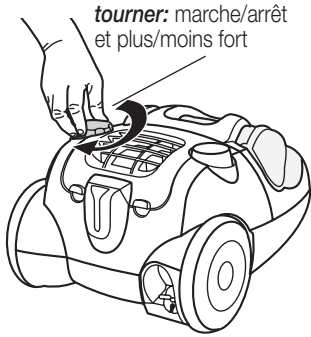

4. Passer l'aspirateur

- Observer les consignes de sécurité pages 22 et 28
- En tournant dans le sens des aiguilles d'une montre, l'interrupteur marche/arrêt sur «MAX», le moteur se met en marche et on peut commencer à passer l'aspirateur
- On peut régler la puissance d'aspiration à l'aide du curseur, vers «MAX»: puissance d'aspiration plus forte
«OFF»: puissance d'aspiration moins forte

Important:

- *pour obtenir la puissance maximale, soit l'effet cyclone maximum, il faut toujours placer le régulateur rotatif sur «MAX»*

pousser:
plus/moins fort

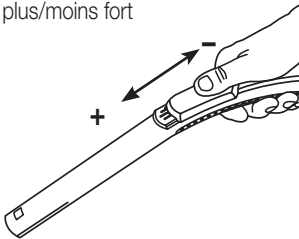

- Le curseur se trouve sur la poignée. Si on le pousse vers l'arrière on réduit la puissance d'aspiration, en le ramenant vers l'avant on l'augmente

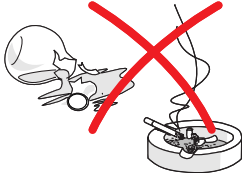

Important:

- ne jamais aspirer de liquides, d'objets humides, incandescents, coupants et pointus (par ex. eau, éclats de verre, aiguilles, mégots de cigarettes, etc.) car cela pourrait endommager le bac à poussière ou l'appareil
- ne pas aspirer la poussière du toner (de l'imprimante laser, photocopieuse) ou les particules de poussière très fines (ciment, plâtre, cendres, etc.)
- ne pas placer le tube ou le suceur près des yeux et des oreilles: risque de lésions!



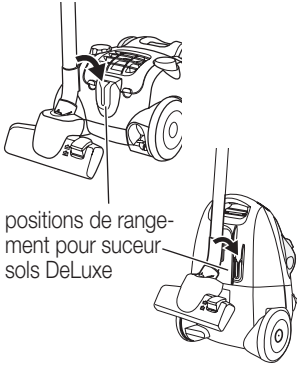

positions de rangement pour suceur sols DeLuxe

5. Positions de rangement

- Durant les brèves pauses, le suceur sols DeLuxe ou le tube peuvent être posés sur le support
- Si l'interruption est plus longue, débrancher et enrouler le cordon (risque de trébucher)

6. Après avoir passé l'aspirateur



- Le débrancher

appuyer sur la pédale

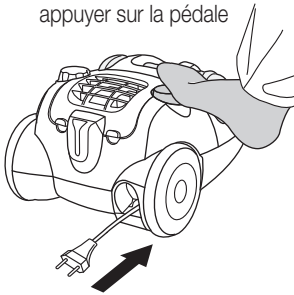

- En appuyant sur la pédale d'enroulage du cordon de façon répétée, le cordon s'enroule complètement

Recommandation: avant de l'enrouler, veillez à ce que le cordon ne soit pas entortillé sur le sol. Si le cordon ne s'enroule pas complètement, le faire ressortir sur une longueur d'un mètre environ et répéter le processus d'enroulement



- Ranger le tube télescopique avec le suceur sols DeLuxe dans le support vertical. Ne pas plier le flexible
- Conserver l'appareil dans un lieu sec, hors de portée des enfants





7. Pour votre sécurité

L'aspirateur est doté d'une protection anti-surchauffe. En cas de surchauffe (*ex. lorsque suceur, tube, flexible ou filtre sont bouchés ou lorsque le bac à poussière est plein*), l'aspirateur s'éteint automatiquement. Dans ce cas il faut:

- placer le régulateur sur «OFF» (tourner à fond)
- **débrancher l'appareil**
- le laisser refroidir 30 à 60 minutes
- déboucher l'élément bouché
- vider le bac à poussière: voir pages 29 et 30
- nettoyer ou remplacer le filtre: voir page 35

Après cela l'aspirateur peut être utilisé normalement.

8. Vider le bac à poussière

Lorsque le bac à poussière est plein ou lorsque c'est nécessaire, il faut le vider.

- Vider le bac à poussière: voir pages 29 et 30

Important!

- Ne jamais faire fonctionner l'aspirateur sans bac à poussière. Le bac à poussière, le filtre HEPA et le filtre à air du moteur doivent être mis correctement sinon cela pourrait endommager l'aspirateur (par ex. le moteur)
- N'utiliser que des filtres HEPA d'origine (filtre HEPA H12 MI 16 art. n° 7171.022)
- Le filtre à air du moteur doit être changé régulièrement, voir page 35 (art. n° 9071.021.925)





9. Nettoyer / remplacer les filtres

L'aspirateur est muni de trois filtres qui doivent être nettoyés ou remplacés régulièrement:

Recommandation:

- en cas d'aspiration de grosses quantités de poussière fine ou de poils d'animaux, cela peut boucher le filtre, il faut alors le laver soigneusement et plus souvent ou le remplacer plus fréquemment

9.1 Filtre du bac à poussière

L'aspirateur ne doit jamais être utilisé si le bac à poussière n'est pas muni de son filtre.

- Soulever la poignée de déverrouillage du couvercle (à l'avant de l'aspirateur) et relever le couvercle jusqu'à ce qu'il s'encliquette
- Tenir le bac à poussière par la poignée blanche et l'extraire de l'aspirateur

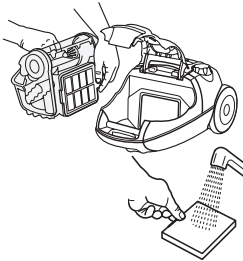
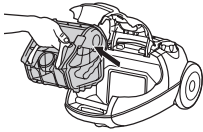

- Enlever le support du filtre du bac à poussière
- Enlever délicatement le filtre noir de son support
- Laver le filtre à l'eau tiède, puis le laisser sécher entièrement (**ne pas utiliser de produit de ménage**)
- Remettre le filtre nettoyé sur son support
- Placer le support muni de son filtre avec le côté grille vers l'extérieur, il doit s'encaster (poignée vers la droite)

Recommandation:

- si nécessaire, remplacer le filtre du bac à poussière, par ex. si très sale. Le filtre du bac est disponible auprès de MIGROS-Service ou auprès du service après-vente MIGROS (art. n° 9071.021.926)

9.2 Filtre à air du moteur

Ce filtre protège le moteur des particules de poussière. Ne jamais utiliser l'aspirateur sans le filtre à air du moteur.

- Enlever l'ancien filtre à air du moteur
- Laver le filtre à l'eau tiède, puis le laisser sécher entièrement (**ne pas utiliser de produit de ménage**)
- Remettre le filtre nettoyé sur son support (placer le filtre sur les 4 ergots de retenue)

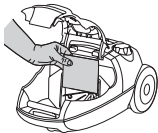

Recommandation:

- si nécessaire, remplacer le filtre à air du moteur, par ex. si très sale. Le filtre à air du moteur est disponible auprès de MIGROS-Service ou auprès du service après-vente MIGROS (art. n° 9071.021.925)





36 Entretien

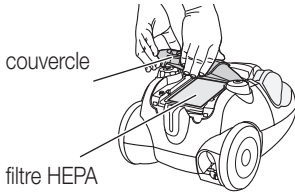
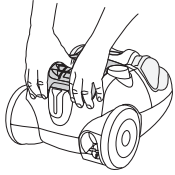

Français

9.3 Nettoyer le filtre HEPA «wash& use»

Le filtre HEPA hyper efficace retient les plus fines particules de poussière pour le plaisir des personnes allergiques. Il se lave tout simplement à l'eau et se réutilise. Laver le filtre HEPA au moins 2 fois par an, ou le remplacer s'il est très sale (filtre HEPA H12 MI 16 art. n° 7171.022).

- Ouvrir le couvercle du **filtre HEPA** et le retirer (tirer les deux attaches de retenue vers le haut)
- Tenir le filtre par l'attache bleue et l'enlever

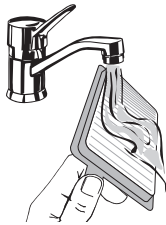

- Laver la partie interne (= côté sale) sous un filet d'eau courante
- Tapoter le filtre et si celui-ci est très sale recommencer le processus



laisser essuyer pour
24 heures

- Laisser sécher le filtre à l'air pendant 24 heures. S'assurer qu'il est vraiment bien sec avant de le remettre en place (côté grille devant)
- Remplacer le filtre en procédant à l'inverse



Recommandations:

- ne pas toucher le filtre avec les mains ou avec un objet, ne pas utiliser de produit détergent. **Ne pas** nettoyer le filtre en le brossant, car cela l'endommagerait
- quelques particules peuvent rester accrochées au filtre et celui-ci peut sembler encore sale, mais le filtre HEPA récupère malgré cela toute son efficacité

Recommandation: ne pas sécher le filtre en le mettant au soleil ou à l'aide du sèche-cheveux, cela l'endommagerait





Nettoyage / Rangement

37

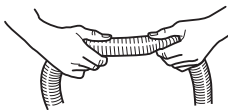
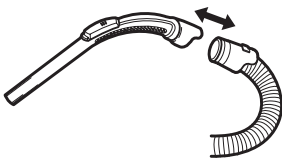
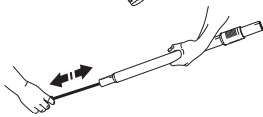
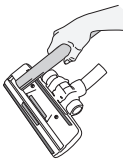
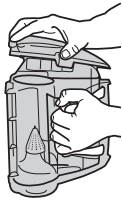
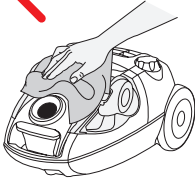

- Ne jamais plonger l'appareil, ni les accessoires dans l'eau, ne jamais le laver à l'eau courante
- Ne pas employer de détergents, ni d'objets de ménage abrasifs. Nettoyer l'appareil qu'à l'aide d'un chiffon humide et le laisser sécher

- Le bac à poussière transparent peut être lavé à part **sans couvercle et sans filtre** (enlever le couvercle supérieur et inférieur). On peut aussi le laver en lave-vaisselle (**sans** couvercle, sans cône, sans filtre et sans joint)
- Enlever les saletés retenues dans le cône blanc

- Aspirer les peluches du suceur sols avec le tube

- Si le tube ou le flexible sont bouchés, les nettoyer avec une baguette. Ne pas plier le flexible. Ne pas utiliser d'objet pointu

- Pour nettoyer le flexible, on peut en retirer la poignée

- Si un bouchon se forme dans le flexible, on peut l'éliminer en «massant» le flexible. Faire attention en cas de présence de verre ou d'aiguille

- Si l'on n'utilise pas l'appareil il faut le débrancher
- Le ranger dans un local sec et hors de portée des enfants

Français





38 Problèmes

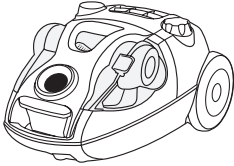
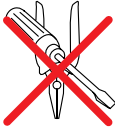

Les réparations ne doivent être effectuées que par MIGROS-Service. Des réparations effectuées par des non-professionnels peuvent représenter de graves dangers pour l'utilisateur.

Toute responsabilité est déclinée en cas de dommages consécutifs à une réparation non professionnelle et dans ce cas le droit à la garantie s'arrête.

Rendez inutilisable un appareil hors d'usage. Débranchez-le et sectionnez le cordon d'alimentation.

Français

Elimination



- Tout appareil hors d'usage peut être éliminé gratuitement dans un point de vente pour une élimination conforme
- Eliminez tout appareil défectueux et assurez-vous qu'il ne puisse plus être utilisé
- Ne pas le jeter dans les ordures ménagères (protection de l'environnement!)





Données techniques

Tension nominale	230 V / 50 Hz
Puissance nominale	nom. 1800 W
Dimensions de l'appareil de base (sans flexible)	env. 47 x 32.5 x 23.5 cm (L x l x H)
Longueur du cordon	env. 6 m
Rayon d'action	env. 9 m
Poids de l'appareil de base	env. 5.9 kg
Matériaux	– corps/bac à poussière plastique ABS
Réglage aspiration	électronique
Capacité bac poussière	4.0 L
Haut. manométrique flexible	2500 mm W
Antiparasité	selon norme UE
homologué	CE
Produit garanti	2 ans
Service garanti	5 ans
Accessoires (inclus dans le prix)	flexible avec poignée, tube télescopique, suceur sols DeLuxe, suceur textiles avec la brosse, filtre HEPA (placé)

Accessoires (option)

Filtre-HEPA H12 de rechange *)	MI 16 / art. n° 7171.022
Filtre à air du moteur *)	art. n° 9071.021.925
Filtre de protection bac à poussière *)	art. n° 9071.021.926

*) Disponibles auprès de MIGROS-Service ou auprès du service après-vente MIGROS

Sous réserve de toute modification de conception et de fabrication dans l'intérêt du progrès technique.

MIGROS

FÉDÉRATION DES COOPÉRATIVES MIGROS, CH-8031 Zurich





Garantie / Garantie / Garanzia



2 JAHRE PRODUKT-GARANTIE
2 ANS DE GARANTIE DE PRODUIT
2 ANNI DI GARANZIA

Die MIGROS übernimmt während zwei Jahren seit Kaufabschluss die Garantie für Mängelfreiheit und Funktionsfähigkeit des von Ihnen erworbenen Gegenstandes.

Die MIGROS kann die Garantieleistung wahlweise durch kostenlose Reparatur, gleichwertigen Ersatz oder durch Rückerstattung des Kaufpreises erbringen. Weitere Ansprüche sind ausgeschlossen.

Nicht unter die Garantie fallen normale Abnutzung sowie die Folgen unsachgemässer Behandlung oder Beschädigung durch den Käufer oder Drittpersonen sowie Mängel, die auf äussere Umstände zurückzuführen sind. Die Garantieverpflichtung erlischt bei Reparaturen durch nicht MIGROS-autorisierte Servicestellen. Garantieschein oder Kaufnachweis (Kassabon, Rechnung) bitte sorgfältig aufbewahren. Bei Fehlen desselben wird jeder Garantiesanspruch hinfällig.

MIGROS garantit, pour la durée de deux ans à partir de la date d'achat, le fonctionnement correct de l'objet acquis et son absence de défauts.

Migros peut choisir la modalité d'exécution de la prestation de garantie entre la réparation gratuite, le remplacement par un produit équivalent ou le remboursement du prix payé. Toutes les autres prétentions sont exclues.

La garantie n'inclut pas l'usure normale, ni les conséquences d'un traitement non approprié, ni l'endommagement par l'acheteur ou un tiers, ni les défauts dus à des circonstances extérieures.

La garantie n'est valable que si les réparations ont exclusivement été effectuées par le service après-vente MIGROS ou par les services autorisés par MIGROS.

Nous vous prions de bien vouloir conserver soigneusement le certificat de garantie ou le justificatif de l'achat (quittance, facture). Sans celui-ci aucune réclamation ne sera admise.

La MIGROS si assume per due anni, a partire dalla data d'acquisto, la garanzia per il funzionamento efficiente e l'assenza di difetti dell'oggetto in suo possesso.

La Migros può scegliere se eseguire la prestazione di garanzia attraverso la riparazione gratuita, la sostituzione del prodotto con uno di uguale valore o il rimborso del prezzo d'acquisto dello stesso. Ogni altra pretesa è esclusa.

Non sono compresi nella garanzia i guasti dovuti a normale usura, uso inadeguato o danni provocati dal proprietario o da terze persone, oppure derivanti da cause esterne.

L'obbligo di garanzia è valido soltanto all'esplicita condizione, che si ricorra unicamente al servizio dopo vendita MIGROS o ai servizi autorizzati.

Per favore conservi il certificato di garanzia oppure il giustificativo d'acquisto (scontrino, fattura). Con la sua perdita si estingue ogni diritto di garanzia.

MIGROS **Service**

5 JAHRE SERVICE-GARANTIE
5 ANS DE SERVICE APRÈS-VENTE
5 ANNI DI GARANZIA DI SERVIZIO

Die MIGROS garantiert während fünf Jahren den Service. Reparatur- oder pflegebedürftige Geräte werden in jeder Verkaufsstelle entgegengenommen.

MIGROS garantit un service après-vente pour la durée de cinq ans. Les articles nécessitant un service d'entretien ou une réparation sont repris à chaque point de vente.

La MIGROS garantisce il servizio dopo vendita per cinque anni. Gli articoli che necessitano un servizio manutenzione o una riparazione possono essere depositati in ogni punto vendita.



M-INFOLINE
0848 84 0848
www.migros.ch

Haben Sie weitere Fragen? Die M-Infoline hilft Ihnen gerne weiter unter der Tel.-Nr.: 0848 84 0848 von Montag bis Freitag 08.00 – 18.30 Uhr
(8 Rp./Min. von 08.00 – 17.00 Uhr,
4 Rp./Min. von 17.00 – 18.30 Uhr)
E-Mail: m-infoline@mgb.ch

Vous avez des questions? M-Infoline est là pour vous aider: 0848 84 0848 du lundi au vendredi de 8 h à 18 h 30
(8 cts/min. de 8 h à 17 h,
4 cts/min. de 17 h à 18 h 30).
E-Mail: m-infoline@mgb.ch

Avete altre domande? L'M-Infoline rimane volentieri a vostra disposizione per ulteriori informazioni: 0848 84 0848 dal lunedì al venerdì dalle 8.00 alle 18.30
(8 cent./min. dalle 8.00 alle 17.00,
4 cent./min. dalle 17.00 alle 18.30).
E-Mail: m-infoline@mgb.ch

