

Appareil photo à objectif interchangeable

Guide pratique de α

Table des matières

Photo d'exemple

Menu

Index



α

Comment utiliser ce guide pratique

Cliquez sur un bouton en haut à droite sur la couverture et sur chaque page pour passer à la page correspondante.

Cette fonction est pratique lorsque vous cherchez une fonction que vous souhaitez utiliser.

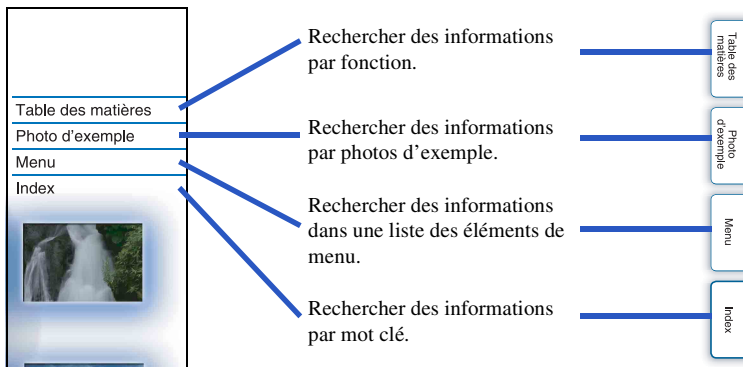

Symboles et notations utilisés dans ce guide pratique

The screenshot shows the 'Red Eye Reduction' menu. A sequence of steps is indicated: 1 [Menu] → [Setup] → [Red Eye Reduction] → desired setting. The 'Red Eye Reduction' option is shown with a checkmark icon, indicating it is the default setting. A 'Notes' section contains several bullet points. A lightbulb icon is used to highlight a tip about the red-eye phenomenon.

Dans ce guide pratique, la séquence d'opérations est indiquée par des flèches (→). Manipulez l'appareil photo dans l'ordre indiqué.

Le réglage par défaut est indiqué par ✓.

Indique des avertissements ou limites concernant la bonne utilisation de l'appareil photo.

Indique une information bonne à savoir.

Table des matières

Photo d'exemple

Menu

Index

Table des matières





Remarques sur l'utilisation de l'appareil

Comment utiliser ce guide pratique	2
Photo d'exemple	6
Identification des pièces	12
Liste des icônes à l'écran	16

Fonctions de base

Fonctionnement de l'appareil photo	19
Menu	23
Prise de vue	29
Visualisation d'images	31
Suppression d'images	33

Utilisation des fonctions avec la molette de commande

DISP (Contenus d'affichage)	41
 (Correction exposition)	44
 /  (Entraînement)	45
 (Index d'images)	52

Utilisation de la fonction Créativité photo

Créativité photo	34
Floutage de l'arrière-plan	35
Luminosité	36
Couleur	37
Eclat	38
Effet de photo	39

Utilisation des fonctions du menu

Mode Pr. vue	23
Appareil photo	24
Taille d'image	24
Luminosité/Couleur	25
Lecture	25
Réglage	26

Connexion à un autre appareil

Visualisation d'images sur un téléviseur	166
Utilisation avec votre ordinateur	169
Utilisation du logiciel	171
Raccordement de l'appareil à l'ordinateur	174
Création d'un disque de film	176
Impression d'images fixes	180

Dépannage

Dépannage	181
Messages d'avertissement	187

Divers

Utilisation de l'appareil à l'étranger	190
Carte mémoire	191
Batterie « InfoLITHIUM »	193
Chargeur de batterie	195
Adaptateur pour monture d'objectif	196
Viseur électronique	198
Format AVCHD	199
Nettoyage	200

Index

Index.....	201
------------	-----

Table des
matières

Photo
d'exemple

Menu

Index

Photo d'exemple

« C'est la scène que je souhaite prendre en photo, mais comment dois-je faire ? »
Vous pourrez trouver votre réponse en parcourant les photos d'exemple illustrées ci-dessous. Cliquez sur la photo d'exemple désirée.

- Photographier un sujet (page 7)
- Prise de vue en macro (page 8)
- Prise de vue de paysages (page 9)
- Prise de vue d'un crépuscule/scènes nocturnes (page 10)
- Prise de vue de sujets en déplacement rapide (page 11)

Lorsque vous cliquez sur une photo, l'écran passe à la page décrivant la fonction recommandée pour prendre ce type de photo.

Référez-vous à ces descriptions, en complément des conseils de prise de vue qui s'affichent sur l'écran de l'appareil photo.

Pour les informations sur l'utilisation des indicateurs, reportez-vous aux pages indiquées entre parenthèses.



Un sourire radieux (77)

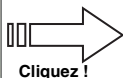

Détec. de sourire

Lorsque l'appareil détecte un sourire, l'obturateur est automatiquement déclenché.

- 1 MENU → [Appareil photo] → [Détec. de sourire] → [ON].
- 2 Pour régler la sensibilité de détection d'un sourire, Option → réglez le désiré.
- 3 Attendez qu'un sourire soit détecté.
Lorsque le niveau du sourire dépasse la marque **M** sur le minute, l'appareil enregistre automatiquement l'image. Si vous appuyez sur le déclencheur pendant une prise de vue en Détection de sourire, l'appareil prend la photo, puis retourne au mode Détection de sourire.
- 4 Pour quitter le mode Détection de sourire, MENU → [Appareil photo] → [Détec. de sourire] → [OFF].

Cadre Détection de visage (orange)
Fonction Détection de sourire

<input type="checkbox"/> ON	Fonction Détection de sourire activée.
<input checked="" type="checkbox"/> OFF	Fonction Détection de sourire désactivée.

Vous pouvez régler la sensibilité de détection d'un sourire avec Option.

<input checked="" type="checkbox"/> (Grand sourire)	Détecte un grand sourire.
<input checked="" type="checkbox"/> (Sourire normal)	Détecte un sourire normal.
<input type="checkbox"/> (Léger sourire)	Détecte le moindre petit sourire.

Remarques

- Vous ne pouvez pas utiliser le [Détec. de sourire] lorsque vous employez l'une des fonctions suivantes :
 - iD (visuel sans trépid) en [Sélection scène]
 - Auto-focus de mm]
 - Focus (par balayage)
 - Panorama 3D balayage]
 - iMaj (manuel)
 - iZoom (non précis.)
- La prise en vue en utilisant la Détec. de sourire se termine automatiquement lorsque la carte mémoire est pleine.
- Selon les conditions, il est possible que les sourires ne soient pas correctement détectés.
- Le mode d'enregistrement passe automatiquement sur [Prise de vue unique] ou [Télécommande].

77^{FR}
Suite ↓

Photographier un sujet



Seul le sujet principal est mis au point, en floutant l'arrière-plan (35)



La même scène avec une luminosité différente (50)



Un sourire radieux (77)



À la lueur d'une bougie (57)



Une personne sur un arrière-plan de nuit (55)



Une personne en mouvement (91)



Une photo de groupe (48, 49)



Une personne à contre-jour (68)



Avec des tons de peau doux (79)



Floutage de l'arrière-plan (35)



Réglage des tonalités de couleur à une luminosité d'intérieur (92)



Fleurs (55)



Diminution de l'intensité du flash (96)



Mise au point manuelle (69)



Dans une luminosité plus forte (44)



Éviter le bougé pour les prises de vue en intérieur (91)



Rendre la nourriture appétissante (44)

Prise de vue de paysages



Ciel dans des couleurs vives (44)



Eau courante (65)



Couleurs vives de vert (101)



Feuilles colorées (101)



Photos panoramiques (58)



Paysage avec luminosité très différentes (97)



Lumière extérieure prise d'un intérieur sombre (97)



Floutage de l'arrière-plan (35)



Conservation du niveau de votre prise de vue (116)

Table des matières

Photo d'exemple

Menu

Index

Prise de vue d'un crépuscule/scènes nocturnes



En tenant l'appareil à la main (55)



Traînée lumineuse (68)



Feux d'artifice (64)



Floutage de l'arrière-plan (35)



La même scène avec différentes luminosités (50)



Évitez le bougé de l'appareil (48)



Restitution magnifique du rouge des couchers de soleil (55)

Prise de vue de sujets en déplacement rapide



Suivi de vue d'un sujet en mouvement (72)



Expression d'une action intense (65)



Avec le sujet qui s'approche de l'appareil
(69)



Saisie du meilleur moment (47)

Identification des pièces

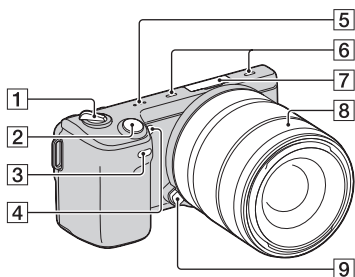

Lorsque l'objectif est retiré

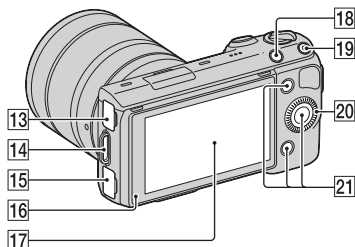
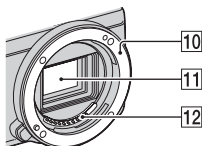

Pour les informations sur l'utilisation des indicateurs, reportez-vous aux pages indiquées entre parenthèses.

- 1 Interrupteur ON/OFF (Alimentation)
- 2 Déclencheur (29)
- 3 Capteur de la télécommande (51)
- 4 Illuminateur AF/Témoin de retardateur/
Témoin de Détection de Sourire
- 5 Haut-parleur
- 6 Microphone¹⁾
- 7 Connectique pour accessoires 2²⁾
- 8 Objectif
- 9 Bouton de déverrouillage d'objectif
- 10 Monture
- 11 Capteur d'image³⁾
- 12 Contacts d'objectif³⁾
- 13 Borne (USB) (174)
- 14 Crochet pour bandoulière
- 15 Borne HDMI (166)
- 16 Capteur de lumière
- 17 Écran LCD/Écran tactile (21)
- 18 Touche (Lecture) (31)
- 19 Touche MOVIE (film) (29)
- 20 Molette de commande (19)
- 21 Touches souples (20)

- 1) Ne couvrez pas cette pièce pendant l'enregistrement de films.
- 2) Vous pouvez également fixer des accessoires pour la Connectique pour accessoires.
- 3) Ne touchez pas directement ces pièces.

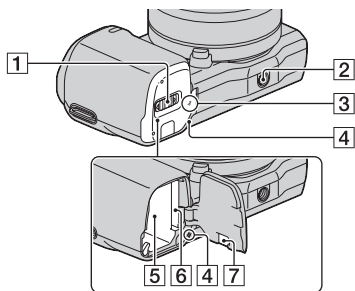

1 Couverture de batterie/carte mémoire

2 Douille de trépied

- Utilisez un trépied ayant une longueur de vis de moins de 5,5 mm (7/32 po.). Vous ne parviendrez pas à fixer solidement l'appareil sur un trépied ayant une longueur de vis de plus de 5,5 mm (7/32 po.) et cela pourrait endommager l'appareil.

3  Indicateur de position du capteur de l'image (69)

4 Témoin d'accès

5 Compartiment de la batterie

6 Fente d'insertion de carte mémoire

7 Couverture de plaque de connexion

Utilisez-le lorsque vous utilisez un adaptateur secteur AC-PW20 (vendu séparément). Insérez la plaque de connexion dans le compartiment de la batterie, puis faites passer le cordon à travers le couvercle de plaque de connexion, comme illustré ci-dessous.

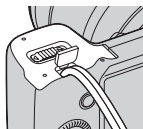

- Assurez-vous que le cordon n'est pas pincé lorsque vous fermez le couvercle.

Flash HVL-F7S

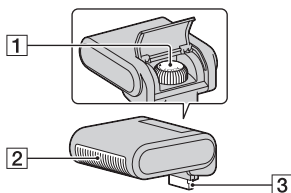

1 Molette

2 Flash*

3 Connecteur*

* Ne touchez pas directement ces pièces.

Si elles sont sales, nettoyez-les avec un chiffon doux et propre.

E18 – 55 mm F3.5-5.6 OSS (fourni avec NEX-5NK/5ND/5NY)

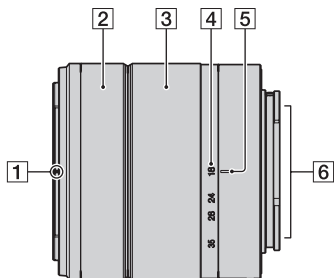

- 1 Repère de parasoleil
- 2 Bague de mise au point
- 3 Bague de zoom
- 4 Échelle de focale
- 5 Repère de focale
- 6 Contacts d'objectif*
- 7 Repère de montage

* Ne touchez pas directement ces pièces.

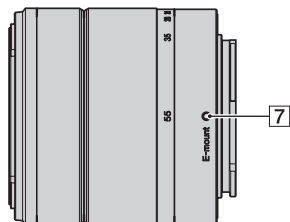

E16 mm F2.8 (fourni avec NEX-5ND)

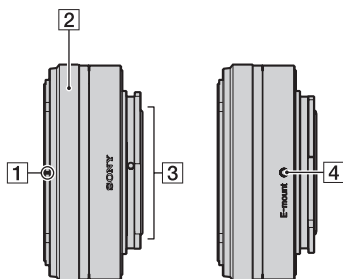

- 1 Repère de convertisseur*
- 2 Bague de mise au point
- 3 Contacts d'objectif**
- 4 Repère de montage

* Le convertisseur est vendu séparément.

** Ne touchez pas directement ces pièces.

E55 – 210 mm F4.5-6.3 OSS (fourni avec NEX-5NY)

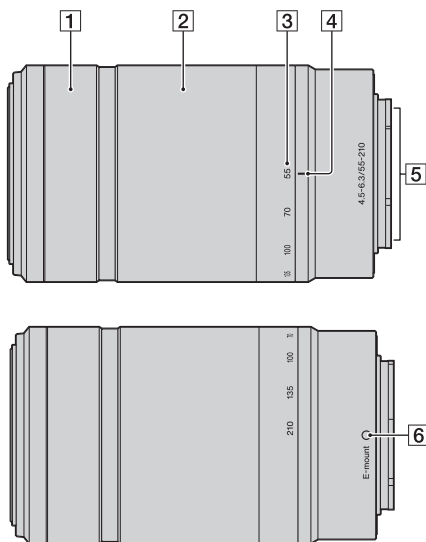

- 1** Bague de mise au point
- 2** Bague de zoom
- 3** Échelle de focale
- 4** Repère de focale
- 5** Contacts d'objectif*
- 6** Repère de montage

* Ne touchez pas directement ces pièces.

Liste des icônes à l'écran

Des icônes s'affichent à l'écran pour indiquer l'état de l'appareil photo.

Vous pouvez modifier l'affichage à l'écran en utilisant DISP (Contenus d'affichage) à l'aide de la molette (page 41).

En attente de prise de vue

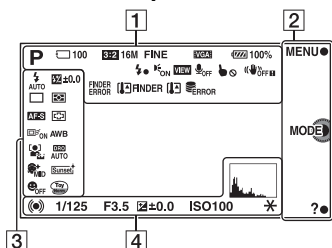

Affichage graphique

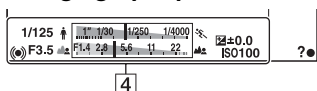

Enregistrement d'un film

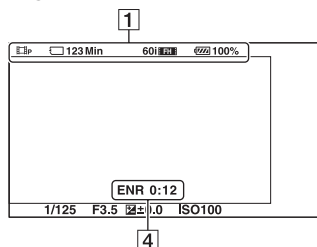

Lecture

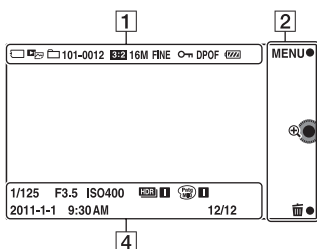

1

Affichage	Indication
PASM 	Mode Pr. vue
	Sélection de Scènes
	Reconnaissance de scène
	Ratio d'aspect des images fixes
	Taille d'image des images fixes
	Qualité d'image des images fixes
	Nombre d'images fixes enregistrables
	Mode d'enregistrement de films
	Carte mémoire/ Télécharger

Table des matières

Photo d'exemple

Menu

Index

Affichage	Indication
123Min	Temps enregistrable pour les films
100%	Charge restante de la batterie
	Charge du flash en cours
	Illuminateur AF
	Affichage en direct
	Son non enregistré pendant l'enregistrement de films
	Fonction tactile désactivée
	SteadyShot/ Avertissement SteadyShot
	Erreur de connexion du Viseur électronique (vendu séparément)
	Avertissement de surchauffe du Viseur électronique (vendu séparément)
	Avertissement de surchauffe
	Fichier de base de données plein/Erreur du fichier de base de données
	Mode d'affichage
101-0012	Dossier de lecture – Numéro de fichier
	Protéger
DPOF	Ordre d'impression

2

Affichage	Indication
MENU ●	Touches souples
MODE ●	
? ●	

3

Affichage	Indication
	Mode Flash/Réduction des yeux rouges
	Entraînement
	Mode de mise au point
	Correction de flash
	Mode de mesure
	Mode de zone de mise au point
	Suivi d'objet
	Détection de visage
	Effet peau douce
	Balance des blancs
	Optimisateur Dynamique/HDR auto
	Modes créatifs
	Effet de photo

Table des matières









Photo d'exemple

Menu

Index

Affichage	Indication
	Témoin de sensibilité de la Détection de sourire

4



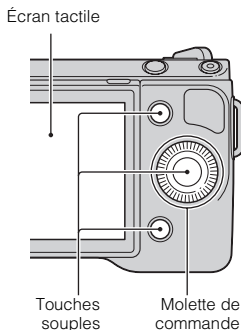

Affichage	Indication
● (⊙) (⊘)	État de la mise au point
1/125	Vitesse d'obturation
F3.5	Valeur d'ouverture
 ±0.0	Mesure manuelle
 ±0.0 -3+ 2+ 1+ 0+ 1+ 2+ 3+	Correction exposition
ISO400	Sensibilité ISO
	Verrouillage AE
	Témoin de vitesse d'obturation
	Témoin d'ouverture
ENR 0:12	Temps d'enregistrement du film (mn:s)
2011-1-1 9:30AM	Date/Heure d'enregistrement de l'image
12/12	Numéro de l'image/ Nombre d'images dans le mode d'affichage
	S'affiche lorsque le HDR n'a pas fonctionné sur l'image.
 	S'affiche lorsque l'Effet de photo n'a pas fonctionné sur l'image.
	Histogramme

Fonctionnement de l'appareil photo

La molette de commande, les touches souples et l'écran tactile vous permettent d'utiliser différentes fonctions de l'appareil photo.



Molette de commande

Lors de la prise de vue, les fonctions DISP (Contenus d'affichage),  (Correction exposition) et  /  (Entraînement) sont attribuées à la molette de commande. Lors de la lecture, les fonctions DISP (Contenus d'affichage) et  (Index d'images) sont attribuées à la molette de commande.

Vous pouvez attribuer les fonctions à la touche droite de la molette de commande (page 135).

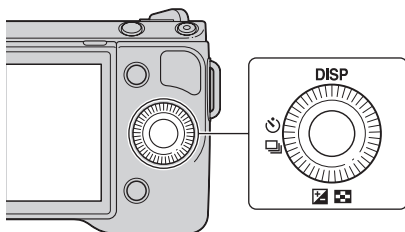

Après l'affichage à l'écran, vous pouvez sélectionner des éléments de réglage en tournant la molette de commande, ou en appuyant sur sa partie haut/bas/droite/gauche. Votre sélection est validée lorsque vous appuyez au centre de la molette de commande.

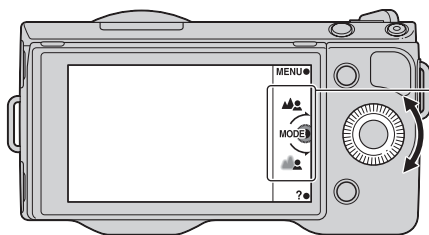

La flèche signifie que vous pouvez tourner la molette de commande.

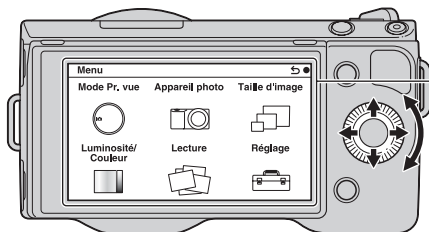

Lorsque les options s'affichent à l'écran, vous pouvez les parcourir en tournant la molette de commande, ou en appuyant sur sa partie droite/gauche/haut/bas. Appuyez ensuite sur le centre pour valider votre choix.

Touches souples

Les touches souples ont différents rôles, selon le contexte.

Le rôle attribué (fonction) de chaque touche souple est indiqué à l'écran.

Pour utiliser la fonction qui s'affiche dans le coin supérieur droit de l'écran, appuyez sur la touche souple A. Pour utiliser la fonction qui s'affiche dans le coin inférieur droit de l'écran, appuyez sur la touche souple B. Pour utiliser la fonction qui s'affiche au centre, appuyez sur le centre de la molette de commande (touche souple C).

Vous pouvez attribuer des fonctions aux touches souples B et C (pages 135 et 136).

Dans ce guide pratique, les touches souples sont indiquées par l'icône ou la fonction affichée à l'écran.

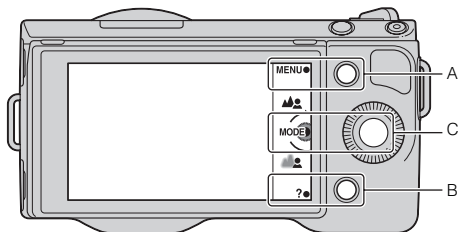

Dans ce cas, la touche souple A fonctionne comme la touche MENU (Menu), et la touche souple B comme la touche ? (Conseils pdv). La touche souple C fonctionne comme la touche MODE (Mode Pr. vue).

Écran tactile

Vous pouvez utiliser l'appareil photo de manière intuitive, en touchant l'écran ou en y faisant glisser votre doigt. Touchez l'élément désiré à l'écran pour le sélectionner. Faites glisser votre doigt sur l'écran pour le faire défiler et afficher les éléments cachés.

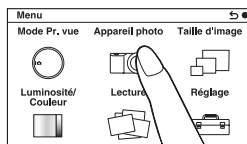

Touchez l'élément pour le sélectionner.

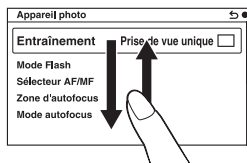

Faites glisser votre doigt sur l'écran pour faire défiler les éléments. Les éléments à l'écran sont remplacés par d'autres qui ne s'affichaient pas.

Fonctionnement

Vous pouvez sélectionner des éléments et faire des réglages de deux manières : soit en utilisant la molette de commande, soit en touchant l'écran tactile et en y faisant glisser votre doigt.

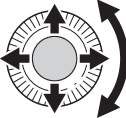
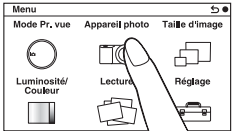
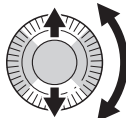
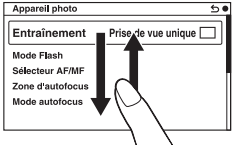
Opération	Molette de commande	Écran tactile
Pour sélectionner un élément	Faites tourner ou appuyez sur les parties droite/gauche/haut/bas, puis appuyez sur le centre. 	Touchez l'élément désiré. 
Pour afficher un élément caché	Continuez de tourner ou d'appuyer sur les parties haut/bas jusqu'à ce que l'élément apparaisse à l'écran. 	Faites glisser votre doigt vers le haut ou le bas jusqu'à faire défiler l'élément sur l'écran. 

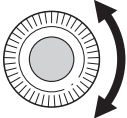
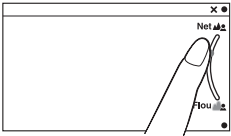
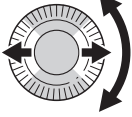
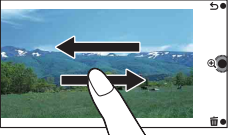
Opération	Molette de commande	Écran tactile
<p>Pour régler une valeur ou ajuster le niveau de floutage</p>	<p>Faites-la pivoter.</p> 	<p>Faites glisser le curseur sur l'échelle avec votre doigt.</p> 
<p>Pour afficher l'image précédente ou suivante</p>	<p>Faites-la pivoter ou appuyez sur les parties gauche/droite.</p> 	<p>Faites glisser votre doigt vers la droite ou la gauche de l'écran de lecture.</p> 

Remarques

- Vous pouvez accomplir la plupart des opérations à la fois avec la molette de commande/touches souples et avec l'écran tactile. Certaines opérations peuvent uniquement s'effectuer avec l'une ou l'autre méthode.
- Évitez les actions suivantes :
 - Utiliser un objet pointu, comme un crayon papier, un stylo bille ou l'extrémité d'un ongle.
 - Tenir l'appareil photo par l'écran tactile.
- L'écran tactile peut ne pas réagir lorsque vous le manipulez en portant des gants.

Menu

Vous pouvez ajuster les réglages de base de l'appareil photo en général, ou exécuter des fonctions comme la prise de vue, la lecture ou d'autres opérations.

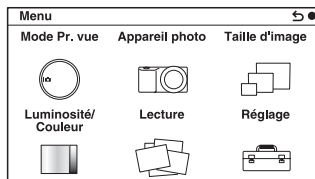

- 1 Sélectionnez MENU.
- 2 Sélectionnez l'élément désiré en appuyant sur les parties droite/gauche/haut/bas de la molette, puis appuyez sur le centre.
Sinon, touchez l'élément à l'écran.
- 3 En suivant les instructions à l'écran, sélectionnez l'élément désiré et appuyez sur le centre de la molette pour faire votre choix.
Sinon, suivez les instructions à l'écran et touchez l'élément désiré sur l'écran.

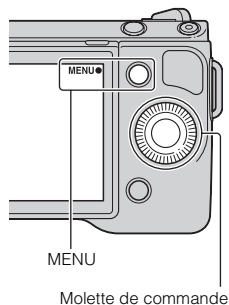

Mode Pr. vue

Ce menu vous permet de sélectionner un mode de prise de vue, comme un mode d'exposition, panoramique, Sélection scène.

Auto intelligent	L'appareil photo évalue le sujet et effectue les réglages appropriés. Vous pouvez bénéficier d'une prise de vue automatique avec les réglages appropriés.
Sélection scène	Prise de vue avec les réglages personnalisés selon le sujet ou les conditions.
Anti-flou de mvt	Réduire le bougé de l'appareil photo lors des prises de vue d'une scène dans un intérieur légèrement sombre ou avec un téléobjectif.
Panor. par balayage	Prise de vue en format panoramique.
Panorama 3D balayage	Prise de vue d'images panoramiques 3D utilisées pour la lecture sur un téléviseur compatible 3D.
Exposition manuelle	Règle l'ouverture et la vitesse d'obturation.
Priorité vitesse	Règle la vitesse d'obturation pour rendre le mouvement du sujet.

Priorité ouvert.	Règle la plage de mise au point, ou floute l'arrière-plan.
Programme Auto	Prise de vue automatique qui vous permet de personnaliser des réglages, à l'exception de l'exposition (vitesse d'obturation et ouverture).

Appareil photo

Ce menu vous permet de définir des fonctions de prise de vue, comme la prise de vue en rafale, le retardateur et le flash.

Entraînement	Sélectionne le mode d'entraînement, comme la prise de vue en rafale, le retardateur ou la prise de vue en bracketing.
Mode Flash	Sélectionne la méthode de déclenchement du flash.
Sélecteur AF/MF	Sélectionne la mise au point automatique ou manuelle.
Zone d'autofocus	Sélectionne la zone sur laquelle faire la mise au point.
Mode autofocus	Sélectionne la méthode de mise au point automatique.
Suivi d'objet	Conserve la mise au point sur un sujet en le suivant.
Zoom num.précis.	Règle le zoom numérique.
Détection de visage	Détecte automatiquement le visage des personnes et règle la mise au point et l'exposition pour mettre les visages en valeur.
Enregistrement visage	Enregistre ou change la personne à qui est donnée la priorité de la mise au point.
Détec. de sourire	Chaque fois que l'appareil photo détecte un sourire, il déclenche automatiquement l'obturateur.
Effet peau douce	Photographie la peau avec un ton doux dans la fonction Détection de visage.
Conseils pr prise vue	Vous permet d'accéder à tous les conseils pour la prise de vue.
Ecran LCD (DISP)	Modifie les informations à afficher sur l'écran LCD.
Ecran du viseur (DISP)	Modifie les informations à afficher dans un Viseur électronique (vendu séparément).
Bouton DISP (Ecran)	Vous permet de sélectionner le type d'informations à afficher sur l'écran LCD lorsque vous appuyez sur la touche DISP.

Taille d'image

Vous permet de définir la taille de l'image et le ratio d'aspect.

Photo	
Taille d'image	Sélectionne la taille de l'image.
Ratio d'aspect	Sélectionne le ratio d'aspect.
Qualité	Sélectionne le format de compression.

Panorama 3D	
Taille d'image	Sélectionne la taille d'image des images panoramiques 3D.
Orientat. panorama	Sélectionne la direction dans laquelle pivoter l'appareil lors de la prise de vue d'images panoramiques 3D.
Panorama	
Taille d'image	Sélectionne la taille d'image des images panoramiques.
Orientat. panorama	Sélectionne la direction dans laquelle pivoter l'appareil lors de la prise de vue d'images panoramiques.
Film	
Format fichier	Sélectionne AVCHD 60i/60p, AVCHD 50i/50p ou MP4.
Réglage d'enregistr.	Sélectionne la taille d'image, la cadence de prise de vue et la qualité d'image des films.

Luminosité/Couleur

Ce menu vous permet d'effectuer des réglages de luminosité, comme le mode de mesure, et les réglages de couleurs comme la balance des blancs.

Correction exposition	Compense la luminosité sur toute l'image.
ISO	Règle la sensibilité ISO.
Bal. des blancs	Ajuste la température de couleur selon les conditions de lumière ambiante.
Mode de mesure	Sélectionne la méthode de mesure de la luminosité.
Correct.flash	Ajuste l'intensité du flash.
Opti Dyn/HDR aut	Corrige automatiquement la luminosité ou le contraste.
Effet de photo	Prise de vue avec les effets désirés pour exprimer une ambiance unique.
Modes créatifs	Sélectionne la méthode de traitement de l'image.

Lecture

Ce menu vous permet de définir les fonctions de lecture.

Supprimer	Supprime les images.
Diaporama	Lit automatiquement les images.
Mode Visualisation	Vous permet de déterminer comment grouper les images de lecture.
Index d'images	Sélectionne le nombre d'images à afficher sur l'écran de planche index.
Pivoter	Fait pivoter les images.
Protéger	Protège les images ou annule la protection.
Affichage 3D	Se connecte à un téléviseur compatible 3D et vous permet d'afficher des images 3D.

🔍 Agrandir	Agrandit l'image.
Réglages du volume	Règle le volume sonore des films.
Spécifier impression	Sélectionne les images à imprimer ou définit les paramètres d'impression.
Contenus d'affichage	Lit les informations à afficher sur l'écran de lecture.

Réglage

Ce menu vous permet de définir des réglages de prise de vue détaillés ou de modifier les réglages de l'appareil photo.

Réglages de Prise de vue	
Illuminateur AF	Règle l'Illuminateur AF pour qu'il assiste la mise au point automatique dans des endroits sombres.
Réd. yeux rouges	Fournit un pré-flash avant une prise de vue utilisant le flash, pour éviter le phénomène des yeux rouges.
Régl. FINDER/LCD	Définit comment basculer entre un Visueur électronique (vendu séparément) et l'écran LCD.
Affichage Live View	Vous permet de choisir d'afficher ou non la valeur de compensation d'exposition, etc. sur l'écran.
Affichage instantané	Règle le temps d'affichage de l'image après la prise de vue.
Quadrillage	Active la grille qui vous aide à ajuster la composition des images.
Niveau d'intensification	Renforce le contour des plages de mise au point avec une couleur spécifique.
Couleur d'intensification	Définit la couleur utilisée pour la fonction d'intensification.
Aide MF	Affiche une image agrandie lors de la mise au point manuelle.
Heure Aide MF	Règle la durée de l'affichage de l'image en forme développée.
Espace colorim.	Modifie la plage de couleurs reproductibles.
SteadyShot	Définit la compensation de bougé de l'appareil.
Déc sans obj.	Définit si l'obturateur doit être déclenché lorsqu'il n'y a pas d'objectif.
Eye-Start AF	Définit l'utilisation ou non de la mise au point automatique lorsque vous regardez l'image à travers un Visueur électronique (vendu séparément).
Obturat. à rideaux avant	Définit l'utilisation ou non de la fonction d'obturateur à rideaux avant.
RB Pose longue	Définit le traitement de la réduction de bruit pour les prises de vue en exposition longue.
RB ISO élevée	Définit le traitement de la réduction de bruit pour les prises de vue à une sensibilité ISO élevée.
Comp. objectif : Dégradé	Compense les coins sombres de l'écran.
Comp. obj. : Aber. chr.	Réduit la déviation colorimétrique dans les coins de l'écran.

Comp. obj. : Distorsion	Compense la distorsion de l'écran.
Enreg. le son du film	Définit le son pour l'enregistrement des films.
Réduction bruit vent	Réduit le bruit du vent pendant l'enregistrement de films.
Microréglage AF	Effectue un réglage fin de la position mise au point, lors de l'utilisation d'un adaptateur pour monture d'objectif LA-EA2 (vendu séparément).
Paramètres principaux	
Démarrer menu	Définit le menu qui s'affiche en premier à partir de l'écran du menu supérieur ou du dernier menu.
Réglages touche perso	Attribue des fonctions à différentes touches.
Fonctionnement tactile	Autorise ou non le fonctionnement de l'appareil photo à l'aide de l'écran tactile.
Bip	Sélectionne le son produit lorsque vous utilisez l'appareil photo.
 Langue	Sélectionne la langue utilisée à l'écran.
Rég. date/heure	Règle la date et l'heure.
Réglage zone	Sélectionne la zone dans laquelle vous utilisez l'appareil photo.
Écran guide aide	Active/Désactive le Guide d'aide.
Éco d'énergie	Définit la durée après laquelle l'appareil est placé en mode d'économie d'énergie.
Luminosité LCD	Règle de la luminosité de l'écran LCD.
Luminosité du viseur	Règle la luminosité d'un Viseur électronique (vendu séparément).
Couleur affich.	Règle la couleur de l'écran LCD.
Image large	Sélectionne la méthode d'affichage d'images larges.
Affichage lecture	Sélectionne la méthode utilisée pour lire les images au format Portrait.
Résolution HDMI	Régler résolution de sortie sur TV HDMI.
COMMANDE HDMI	Active/Désactive le fonctionnement de l'appareil photo avec la télécommande d'un téléviseur compatible « BRAVIA » Sync.
Connexion USB	Sélectionne la méthode utilisée pour la connexion USB.
Mode nettoyage	Vous permet de nettoyer le capteur d'image.
Version	Affiche les versions de l'appareil photo et de l'objectif/adaptateur pour monture d'objectif.
Mode Démo	Active/Désactive l'affichage de la démonstration avec les films.
Rétablir défaut	Réinitialise les paramètres de l'appareil photo à leur valeur par défaut.

Outils carte mémoire	
Formater	Formate la carte mémoire.
N° de fichier	Sélectionne la méthode utilisée pour affecter des numéros de fichier aux images.
Nom du dossier	Sélectionne le format du nom de fichier.
Sél. dossier pr vue	Sélectionne le dossier d'enregistrement.
Création d'un dossier	Crée un nouveau dossier.
Récup. BD images	Répare la base de données des images dans lesquelles des incohérences sont détectées.
Afficher espace carte	Affiche le temps d'enregistrement restant pour les films et le nombre d'images enregistrables pour les images fixes sur la carte mémoire.
Réglage Eye-Fi*	
Réglages téléchargt.	Règle la fonction de téléchargement de l'appareil photo lorsqu'une carte Eye-Fi est utilisée.

* S'affiche lorsqu'une carte Eye-Fi (vendu séparément) est insérée dans l'appareil photo.

Prise de vue

La prise de vue avec les réglages pré-définis avant l'achat de votre appareil photo est expliquée ici.

L'appareil photo juge la situation adéquate et ajuste les réglages en fonction.

1 Réglez l'angle de l'écran LCD et tenez l'appareil photo.

La fonction Reconnaissance de scène s'active.

2 Pour prendre des images fixes, enfoncez le déclencheur jusqu'à mi-chemin pour effectuer la mise au point sur un sujet, puis enfoncez-le complètement pour réaliser la prise de vue.

Pour enregistrer un film, appuyez sur la touche MOVIE pour démarrer l'enregistrement.

Appuyez une nouvelle fois sur la touche MOVIE pour arrêter l'enregistrement.

Remarque

- La capacité d'enregistrement en continu pour un film au format AVCHD est de 29 minutes, et de 29 minutes pour 2 Go pour un film au format MP4. Le temps d'enregistrement peut diminuer en fonction de la température ambiante et des conditions d'enregistrement.

💡 Dans la Reconnaissance de scène



Icône et guide de Reconnaissance de scène

La fonction Reconnaissance de scène laisse l'appareil photo définir automatiquement les conditions de la prise de vue et vous permet de prendre un cliché avec les réglages appropriés.

- L'appareil photo reconnaît 🌙 (Scène de nuit), 📷 (Scène nuit + trépied), 👤 (Portrait de nuit), 🌞 (Contre-jour), 📷 (Portrait contre-jour), 👤 (Portrait), 🏞️ (Paysage), 🌿 (Macro), 📢 (Projecteur), 📶 (Lumière faible) ou 👶 (Enfant en bas âge), et affiche l'icône et le guide correspondant sur l'écran LCD lorsque la scène est reconnue.

💡 Si vous prenez une image fixe d'un sujet sur lequel la mise au point est difficile



Lorsque l'appareil photo ne parvient pas à faire automatiquement la mise au point sur le sujet, le témoin de mise au point clignote. Recadrez l'image, ou changez le réglage de mise au point.

Témoin de mise au point

Témoin de mise au point	État
● allumé	Mise au point mémorisée.
⦿ allumé	La mise au point est confirmée. Le point de mise au point se déplace, suivant un sujet en mouvement.
⦿ allumé	Mise au point encore en cours.
● clignotant	Impossible de faire la mise au point.

- La mise au point peut être difficile dans les situations suivantes :
 - Il fait sombre et le sujet est éloigné.
 - Le contraste entre le sujet et l'arrière-plan est faible.
 - Le sujet est photographié à travers du verre.
 - Le sujet est en déplacement rapide.
 - Le sujet reflète la lumière, comme un miroir, ou présente des surfaces brillantes.
 - Le sujet clignote.
 - Le sujet est à contre-jour.

💡 Mise au point sur un sujet en le touchant à l'écran



Touchez le point sur l'écran sur lequel vous souhaitez effectuer la mise au point. Un cadre s'affiche sur le point que vous avez touché, et la mise au point est effectuée sur la zone encadrée lorsque vous enfoncez le déclencheur jusqu'à mi-course.





Pour annuler l'AF tactile, touchez le symbole .

Lorsque [Suivi d'objet] est réglé sur [ON], l'appareil photo suit et effectue la mise au point sur un sujet, même si ce dernier est en mouvement (page 73).

Visualisation d'images

Lit les images enregistrées.

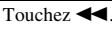
- 1 Appuyez sur la touche  (Lecture).
- 2 Sélectionnez l'image à l'aide de la molette de commande.
Sinon, faites glisser l'écran vers la gauche ou la droite.
- 3 Pour lire des images panoramiques ou des films, appuyez sur le centre de la molette.
Sinon, touchez  à l'écran.

Pendant la lecture de films	Opération du la molette	Fonctionnement de l'écran tactile
Interrompre/Reprendre	Appuyez sur le centre.	Touchez  .
Avance rapide	Appuyez sur la droite, ou tournez-la dans le sens des aiguilles d'un montre.	Touchez  .
Rembobinage	Appuyez sur la gauche, ou tournez-la dans le sens inverse des aiguilles d'une montre.	Touchez  .
Ralenti avant	Tournez dans le sens horaire pendant la Pause.	Touchez  pendant la Pause.
Ralenti arrière*	Tournez dans le sens antihoraire pendant la Pause.	Touchez  pendant la Pause.
Régler le volume sonore	Appuyez sur le bas → haut/bas.	–

* Le film est lu cadre par cadre.

Remarque

- Les images panoramiques prises avec d'autres appareils photos peuvent ne pas être lues correctement.

Affichage d'un dossier désiré

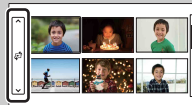

Pour sélectionner un dossier désiré, sélectionnez la barre située sur la gauche dans l'écran d'index d'images (page 52), puis appuyez sur la partie haut/bas de la molette de commande. Vous pouvez sélectionner un dossier en touchant la barre. Vous pouvez changer le mode d'affichage en appuyant sur le centre de la barre.

Lecture agrandie

Il est possible d'agrandir une partie d'une image fixe pour l'examiner de plus près pendant la lecture. Cette fonction est utile pour vérifier la mise au point d'une image fixe enregistrée. Vous pouvez agrandir des images lues à partir du Menu (page 108).

- 1 Affichez l'image que vous souhaitez agrandir, puis sélectionnez \oplus (Agrandir).
- 2 Réglez l'échelle en tournant la molette. Sinon, touchez \oplus ou \ominus à l'écran.
- 3 Sélectionnez la partie que vous souhaitez agrandir en appuyant sur haut/bas/droite/gauche de la molette de commande, ou en faisant glisser l'image.

Lorsque vous touchez l'image, elle est agrandie et centrée sur le point que vous avez touché.

- 4 Pour annuler la lecture agrandie, sélectionnez \times .

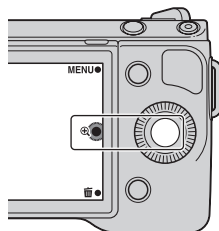

Remarques

- Vous ne pouvez pas utiliser la fonction de lecture agrandie sur les films.
- Pour agrandir des images panoramiques, suspendez d'abord la lecture, puis appuyez sur \oplus (Agrandir).



Plage d'agrandissement

La plage d'agrandissement est la suivante.

Taille image	Plage d'agrandissement
L	Environ $\times 1,0$ – $\times 13,6$
M	Environ $\times 1,0$ – $\times 9,9$
S	Environ $\times 1,0$ – $\times 6,8$

Suppression d'images

Il est possible de supprimer l'image affichée.

- 1 Affichez l'image que vous souhaitez supprimer, puis sélectionnez  (Supprimer).
- 2 Sélectionnez OK.
Sélectionnez  pour annuler l'opération.

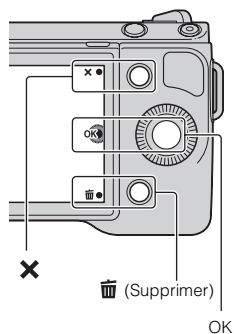

Remarques

- Vous ne pouvez pas supprimer les images protégées.
- Lorsque vous avez effacé une image, vous ne pouvez pas la récupérer. Vérifiez si vous supprimez ou non l'image au préalable.

Pour supprimer plusieurs images

Sélectionnez MENU → [Lecture] → [Supprimer] pour sélectionner et supprimer plusieurs images spécifiques à la fois.

Créativité photo

Grâce à la fonction Créativité photo, vous pouvez photographier un sujet en quelques opérations simples et obtenir facilement des photos créatives.

- 1 MENU → [Mode Pr. vue] → [Auto intelligent].
- 2 Sélectionnez  (Créativité photo).

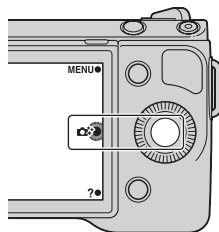

- 3 Sélectionnez l'élément que vous souhaitez définir à partir des éléments qui s'affichent en bas de l'écran.

Vous pouvez utiliser simultanément plusieurs éléments de réglage de Créativité photo.

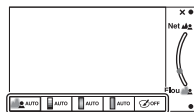

- 4 Sélectionnez le réglage désiré.
- 5 Pour prendre une image fixe, appuyez sur le déclencheur.
Pour enregistrer un film, appuyez sur la touche MOVIE pour démarrer l'enregistrement.

Pour retourner à [Auto intelligent], sélectionnez .

Flou d'arr-plan (page 35)	Règle le flou de l'arrière-plan.
Luminosité (page 36)	Règle la luminosité.
Couleur (page 37)	Règle la couleur.
Eclat (page 38)	Règle la vivacité des couleurs.
Effet de photo (page 39)	Sélectionne le filtre d'effet désiré pour la prise de vue.

Remarques

- La fonction Créativité photo est uniquement disponible lorsqu'un objectif Monture E est fixé.
- Il n'est pas possible d'utiliser la fonction Détection de souris.
- Lorsque le mode Créativité photo est activé, plusieurs éléments qui ont été définis dans le menu ne sont plus valides.
- Lorsque l'appareil photo retourne à [Auto intelligent] ou qu'il est éteint, les réglages sont réinitialisés à ceux par défaut.
- Avec la fonction Créativité photo, vous pouvez régler le [Flou d'arr-plan] uniquement pendant l'enregistrement de films.

Floutage de l'arrière-plan

Créativité photo vous permet de flouter facilement l'arrière-plan pour faire ressortir le sujet, tout en vérifiant l'effet de floutage sur l'écran LCD. Vous pouvez enregistrer un film avec une valeur réglée avec l'effet de floutage.

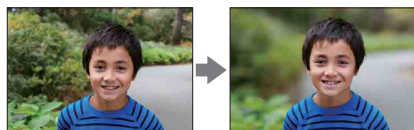

- 1 MENU → [Mode Pr. vue] → [Auto intelligent].
- 2 Sélectionnez  (Créativité photo).
- 3 Sélectionnez [Flou d'arr-plan].
- 4 Floutez l'arrière-plan.

 : diminuer le floutage

 : augmenter le floutage

Sélectionnez AUTO pour restaurer l'état initial.

Remarques

- L'étendue de floutage disponible dépend de l'objectif utilisé.
- L'effet de floutage peut ne pas être perceptible, selon la distance du sujet ou l'objectif utilisé.

Pour un meilleur résultat du Flou arrière-plan

- Rapprochez-vous du sujet.
- Augmentez la distance entre le sujet et l'arrière-plan.

Luminosité

Vous pouvez facilement régler la luminosité dans Créativité photo.

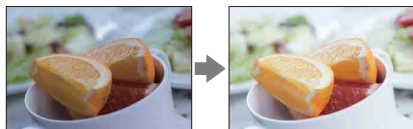

- 1 MENU → [Mode Pr. vue] → [Auto intelligent].
- 2 Sélectionnez  (Créativité photo).
- 3 Sélectionnez [Luminosité].
- 4 Sélectionnez la luminosité désirée.
 - : illuminer les images
 - : assombrir les imagesSélectionnez AUTO pour restaurer l'état initial.

Couleur

Vous pouvez facilement régler la couleur dans Créativité photo.

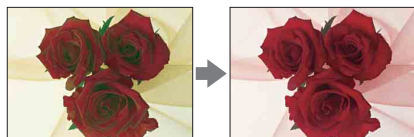

- 1 MENU → [Mode Pr. vue] → [Auto intelligent].
- 2 Sélectionnez  (Créativité photo).
- 3 Sélectionnez [Couleur].
- 4 Sélectionnez la couleur désirée.
 - : rendre les couleurs plus chaudes
 - : rendre les couleurs plus froidesSélectionnez AUTO pour restaurer l'état initial.

Eclat

Vous pouvez facilement régler la vivacité des couleurs dans Créativité photo.



- 1 MENU → [Mode Pr. vue] → [Auto intelligent].
- 2 Sélectionnez  (Créativité photo).
- 3 Sélectionnez [Eclat].
- 4 Sélectionnez la vivacité des couleurs désirée.
 - : rendre l'image plus vive
 - : rendre l'image plus terneSélectionnez AUTO pour restaurer l'état initial.

Effet de photo







Vous pouvez facilement définir un Effet de photo dans Créativité photo. Sélectionnez le filtre d'effet désiré pour obtenir une expression plus impressionnante et artistique.



- 1 MENU → [Mode Pr. vue] → [Auto intelligent].
- 2 Sélectionnez  (Créativité photo).
- 3 Sélectionnez [Effet de photo].
- 4 Sélectionnez l'effet désiré.

Sélectionnez AUTO pour restaurer l'état initial.

 OFF (OFF)	Fonction Effet de photo désactivée.	
 (Toy Camera)	Crée le ressenti d'une photo prise avec un appareil photo pour enfants, avec des coins sombres et des couleurs prononcées.	
 (Couleur pop)	Crée une image éclatante en renforçant le ton des couleurs.	
 (Postérisation: Couleur)	Crée un contraste élevé et un ressenti abstrait en renforçant fortement les couleurs primaires.	
 (Postérisation: Noir & Blanc)	Crée un contraste élevé et un ressenti abstrait en noir et blanc.	
 (Photo rétro)	Crée un ressenti d'une image ancienne, avec des tons de couleur sépia et un contraste passé.	

 (Soft High-key)	<p>Crée une image à l'ambiance indiquée : lumineuse, transparente, aérienne, tendre, douce.</p>	
 (Couleur partielle: Rouge)	<p>Crée une image qui conserve la couleur rouge, mais convertit les autres en noir et blanc.</p>	
 (Couleur partielle: Vert)	<p>Crée une image qui conserve la couleur verte, mais convertit les autres en noir et blanc.</p>	
 (Couleur partielle: Bleu)	<p>Crée une image qui conserve la couleur bleue, mais convertit les autres en noir et blanc.</p>	
 (Couleur partielle: Jaune)	<p>Crée une image qui conserve la couleur jaune, mais convertit les autres en noir et blanc.</p>	
 (Monochrome au contraste élevé)	<p>Crée une image avec un contraste élevé en noir et blanc.</p>	

Remarques

- Lorsque [Couleur partielle] est sélectionné, il est possible que les images ne conservent pas la couleur sélectionnée, selon le sujet.
- Avec Créativité photo, les effets disponibles pour les photos sont limités. Par ailleurs, l'ajustement précis n'est pas disponible. Pour utiliser plus d'effets de photo et effectuer des ajustements précis, rendez-vous sur Option. Sélectionnez MENU → [Luminosité/Couleur] → [Effet de photo] (page 99).

DISP (Contenus d'affichage)

Utilisation de la molette de commande :

- 1 Appuyez plusieurs fois sur DISP (Contenus d'affichage) sur la molette de commande pour sélectionner le mode désiré.





Utilisation du Menu :



- 1 Pendant la prise de vue, MENU → [Appareil photo] → [Ecran LCD (DISP)]/[Ecran du viseur (DISP)].
Pendant la lecture, MENU → [Lecture] → [Contenus d'affichage].
- 2 Sélectionnez le mode désiré.

Remarque

- Vous pouvez définir [Ecran du viseur (DISP)] lorsqu'un Viseur électronique (vendue séparément) est fixé à l'appareil photo.

Pendant la prise de vue

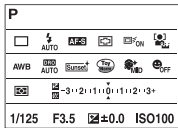
Ecran LCD (DISP)		
	Aff. graphique	Affiche les informations de prise de vue de base. Indique graphiquement la vitesse d'obturation et la valeur d'ouverture, sauf lorsque [Mode Pr. vue] est défini sur [Panor. par balayage] ou [Panorama 3D balayage]. 
✓	Afficher toutes infos	Affiche les informations d'enregistrement. 
	Affich. grande police	Affiche uniquement les éléments principaux dans une taille plus importante. 
	Pas d'info affich	N'affiche pas les informations d'enregistrement. 



	Histogramme	Affiche un graphique de distribution de luminance.	
	Pour le viseur	Affiche à l'écran uniquement les informations de prise de vue (pas d'image). Sélectionnez cette option si vous photographiez en utilisant un viseur (vendue séparément).	
Ecran du viseur (DISP)			
✓	Info. base affich	Affiche dans le viseur des informations basiques d'enregistrement.	
	Histogramme	Affiche un graphique de distribution de luminance.	



Pour définir les modes d'affichage à l'écran à rendre disponibles

Vous pouvez sélectionner les modes d'affichage à l'écran LCD qui peuvent être sélectionnés dans le mode de prise de vue en utilisant [Bouton DISP (Ecran)] (page 81).

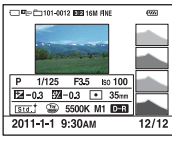
Pendant la lecture

✓	Info. affichage	Affiche les informations d'enregistrement.	
	Histogramme	Affiche graphiquement la distribution de luminance, en plus des informations d'enregistrement.	
	Pas d'info affich	N'affiche pas les informations d'enregistrement.	

Remarque

- Histogramme ne s'affiche pas dans les modes de lecture suivants.
 - Film
 - Panorama
 - Diaporama

💡 L'histogramme, qu'est-ce que c'est ?

L'histogramme affiche un graphique de distribution de luminance indiquant combien de pixels d'une luminosité particulière sont présents sur l'image. Une image lumineuse va décaler l'intégralité de l'histogramme vers la droite, et les images sombres vers la gauche.

Flash R (rouge) Luminance

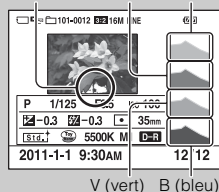

- Lorsque l'image comporte une partie à prédominance claire ou à prédominance sombre, cette partie clignote sur l'affichage d'histogramme pendant la lecture (Avertissement de limite de luminance).

Correction exposition

Vous pouvez régler l'exposition par incréments de 1/3 EV, dans la plage de -3,0 EV à +3,0 EV.

- 1  (Correction exposition) sur la molette de commande → valeur désirée.
Sinon, MENU → [Luminosité/Couleur] → [Correction exposition] → valeur désirée.

Remarques

- Vous ne pouvez pas utiliser la [Correction exposition] lorsque vous employez l'une des fonctions suivantes :
 - [Auto intelligent]
 - [Sélection scène]
 - [Exposition manuelle]
- Si vous prenez un sujet dans des conditions extrêmement lumineuses ou sombres, ou lorsque vous utilisez le flash, il est possible que vous ne puissiez pas obtenir un effet satisfaisant.
- Bien que vous puissiez régler l'exposition entre -3,0 EV et +3,0 EV, seule une valeur comprise entre -2,0 EV et +2,0 EV avec une luminosité d'image équivalente s'affiche à l'écran lors de la prise de vue. Si vous définissez une exposition hors de cette fourchette, la luminosité de l'image à l'écran n'affiche pas l'effet, qui sera pourtant bien reflété sur l'image enregistrée.

Réglage de l'exposition pour de meilleures images



Surexposition = trop de lumière
Image blanchâtre



Régalez [Correction exposition] vers -.



Exposition correcte



Régalez [Correction exposition] vers +.













Sous-exposition = trop peu de lumière
Image sombre

- Pour photographier des sujets aux tons plus lumineux, déplacez l'exposition vers le côté +. Pour rendre des photos d'aliments encore plus attrayantes, capturez les aliments avec un réglage plus lumineux et essayez d'utiliser un arrière-plan blanc.
- Lorsque vous photographiez un ciel bleu, déplacez l'exposition vers le côté - pour capturer des couleurs vibrantes.

Entraînement

Vous pouvez définir le mode d'entraînement, comme la prise de vue en rafale, le retardateur ou la prise de vue en bracketing.

- 1  /  (Entraînement) sur la molette de commande → mode désiré.
Sinon, MENU → [Appareil photo] → [Entraînement] → mode désiré.



	 (Prise de vue unique)	Photographie une image fixe. Mode de prise de vue normal.
	 (Prise d. v. en continu)	Effectue des prises de vue en rafale tant que vous maintenez le déclencheur enfoncé (page 46).
	 (Rafale prior. Vit.)	Effectue des prises de vue en rafale à haute vitesse tant que vous maintenez le déclencheur enfoncé (page 47). Les réglages de mise au point et de luminosité de la première prise de vue sont utilisés pour les prises de vue suivantes.
	 (Retardateur)	Photographie une image après deux ou dix secondes (page 48).
	 (Retardateur (Cont.))	Effectue des prises de vue en rafale après dix secondes (page 49).
	 BRK C (Bracket : conti.)	Photographie trois images lorsque le déclencheur est maintenu enfoncé, avec chacune un degré différent de luminosité (page 50).
	 (Télécommande)	Vous permet d'utiliser la télécommande sans fil RMT-DSLR1 (vendue séparément) (page 51).

Remarque

- Vous ne pouvez pas modifier les réglages lorsque vous employez l'une des fonctions suivantes :
 - [Crépuscule sans trépied] en [Sélection scène]
 - [Anti-flou de mvt]
 - [Panor. par balayage]
 - [Panorama 3D balayage]
 - [HDR auto]

Prise d. v. en continu

Effectue des prises de vue en rafale tant que vous maintenez le déclencheur enfoncé.

1  /  (Entraînement) sur la molette de commande → [Prise d. v. en continu].



Sinon, MENU → [Appareil photo] → [Entraînement] → [Prise d. v. en continu].

Remarque

- Vous ne pouvez pas utiliser les [Prise d. v. en continu] lorsque vous employez l'une des fonctions suivantes :
 - [Sélection scène], à l'exception de [Activités sportives]
 - [Anti-flou de mvt]
 - [Panor. par balayage]
 - [Panorama 3D balayage]
 - [Détec. de sourire]
 - [HDR auto]

Rafale prior. Vit.



Effectue des prises de vue en rafale tant que vous maintenez le déclencheur enfoncé, à une vitesse plus élevée qu'en [Prise d. v. en continu].

- 1  /  (Entraînement) sur la molette de commande → [Rafale prior. Vit.].
Sinon, MENU → [Appareil photo] → [Entraînement] → [Rafale prior. Vit.].

Remarques





- Vous ne pouvez pas utiliser la [Rafale prior. Vit.] lorsque vous employez l'une des fonctions suivantes :
 - [Sélection scène], à l'exception de [Activités sportives]
 - [Anti-flou de mvt]
 - [Panor. par balayage]
 - [Panorama 3D balayage]
 - [Détec. de sourire]
 - [HDR auto]
- Les réglages de mise au point et de luminosité de la première prise de vue sont utilisés pour les prises de vue suivantes.

Retardateur

1  /  (Entraînement) sur la molette de commande → [Retardateur].
Sinon, MENU → [Appareil photo] → [Entraînement] → [Retardateur].

2 Option → mode désiré.

Pour annuler le retardateur, appuyez sur  /  (Entraînement) et sélectionnez [Prise de vue unique].



✓	 ₁₀ (Retardateur : 10 sec.)	Règle le retardateur de 10 secondes. Lorsque vous appuyez sur le déclencheur, le témoin du retardateur clignote et le signal sonore retentit jusqu'au déclenchement de la prise de vue. Pour annuler le retardateur, appuyez sur  /  (Entraînement) sur la molette de commande.
	 ₂ (Retardateur : 2 sec.)	Règle le retardateur de 2 secondes. Cela réduit le bougé de l'appareil causé par la pression du déclencheur.

Remarque

- Vous ne pouvez pas utiliser les [Retardateur] lorsque vous employez l'une des fonctions suivantes :
 - [Crépuscule sans trépied] en [Sélection scène]
 - [Anti-flou de mvt]
 - [Panor. par balayage]
 - [Panorama 3D balayage]
 - [Détec. de sourire]
 - [HDR auto]



Retardateur (Cont.)





Photographie en rafale le nombre d'images que vous avez défini après dix secondes. Vous pouvez choisir la meilleure prise de vue à partir des photographies prises.

1  /  (Entraînement) sur la molette de commande → [Retardateur (Cont.)].

Sinon, MENU → [Appareil photo] → [Entraînement] → [Retardateur (Cont.)].

2 Option → mode désiré.

Pour annuler le retardateur, appuyez sur  /  (Entraînement) et sélectionnez [Prise de vue unique].

✓	 c3 (Retardateur (Cont.): 10 sec. 3 img)	Effectue la prise de vue en rafale de trois ou cinq images fixes après dix secondes.
	 c5 (Retardateur (Cont.): 10 sec. 5 img)	Lorsque vous appuyez sur le déclencheur, le témoin du retardateur clignote et le signal sonore retentit jusqu'au déclenchement de la prise de vue. Pour annuler le retardateur, appuyez sur  /  (Entraînement) sur la molette de commande.

Remarque

- Vous ne pouvez pas utiliser les [Retardateur (Cont.)] lorsque vous employez l'une des fonctions suivantes :
 - [Crépuscule sans trépied] en [Sélection scène]
 - [Anti-flou de mvt]
 - [Panor. par balayage]
 - [Panorama 3D balayage]
 - [Détec. de sourire]
 - [HDR auto]

Bracket : conti.

Effectue trois prises de vue tout en décalant automatiquement l'exposition de base vers plus sombre, puis plus lumineux. Maintenez le déclencheur enfoncé jusqu'à la fin de l'enregistrement en bracketting.

Vous pouvez sélectionner une image qui correspond à vos attentes après l'enregistrement.



1 / (Entraînement) sur la molette de commande → [Bracket : conti.].
Sinon, MENU → [Appareil photo] → [Entraînement] → [Bracket : conti.].

2 Option → mode désiré.

Pour annuler le bracketting, appuyez sur / (Entraînement) et sélectionnez [Prise de vue unique].



<input checked="" type="checkbox"/>	$\frac{c}{0,3EV}$ (Bracket : conti. : 0,3 EV)	Des images sont prises avec une valeur définie de déviation (incréments) de l'exposition de base.
<input type="checkbox"/>	$\frac{c}{0,7EV}$ (Bracket : conti. : 0,7 EV)	

Remarques

- Vous ne pouvez pas utiliser les [Bracket : conti.] lorsque vous employez l'une des fonctions suivantes :
 - [Auto intelligent]
 - [Sélection scène]
 - [Anti-flou de mvt]
 - [Panor. par balayage]
 - [Panorama 3D balayage]
 - [Détec. de sourire]
 - [HDR auto]
- La dernière prise de vue s'affiche sur l'affichage instantané.
- Dans [Exposition manuelle], l'exposition est décalée en modifiant la vitesse d'obturation.
- Lorsque vous réglez l'exposition, elle est déplacée en se basant sur la valeur corrigée.

Télécommande

Vous pouvez photographier en utilisant les touches SHUTTER et 2SEC (l'obturateur est déclenché au bout de deux secondes) sur la télécommande sans fil RMT-DSLR1 (vendue séparément). Pour plus d'informations, consultez le mode d'emploi de la télécommande sans fil.



- 1  /  (Entraînement) sur la molette de commande → [Télécommande].
Sinon, MENU → [Appareil photo] → [Entraînement] → [Télécommande].
- 2 Effectuez la mise au point, pointez le transmetteur de la télécommande sans fil vers le capteur de la télécommande situé sur l'appareil, puis photographiez.

Remarques

- Vous ne pouvez pas utiliser les [Télécommande] lorsque vous employez l'une des fonctions suivantes :
 - Enregistrement d'un film
 - [Crépuscule sans trépied] en [Sélection scène]
 - [Anti-flou de mvt]
 - [Panor. par balayage]
 - [Panorama 3D balayage]
 - [HDR auto]
- Un objectif ou pare-soleil peut couvrir le capteur de la télécommande situé sur l'appareil et l'empêcher de capter le faisceau de la télécommande. Utilisez la télécommande à partir d'endroits où le faisceau ne risque pas d'être obscurci avant d'arriver au capteur de la télécommande situé sur l'appareil photo.

Index d'images

Affiche plusieurs images en même temps.

- 1 Appuyez sur la touche  (Lecture) pour basculer vers le mode de lecture.
- 2 Appuyez sur  (Index d'images) sur la molette de commande.
Un index à six images s'affiche.
Vous pouvez basculer l'affichage vers un index à 12 images ; MENU → [Lecture] → [Index d'images].
- 3 Pour retourner à l'affichage d'une seule image, sélectionnez l'image désirée et appuyez sur le centre de la molette de commande.
Sinon, touchez l'image de votre choix.

Affichage d'un dossier désiré

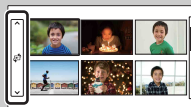

Pour sélectionner un dossier désiré, sélectionnez la barre située sur la gauche dans l'écran d'index d'images, puis appuyez sur la partie haut/bas de la molette de commande. Vous pouvez sélectionner un dossier en touchant la barre. Vous pouvez changer le mode d'affichage en appuyant sur le centre de la barre.

Auto intelligent

L'appareil photo analyse le sujet et vous permet d'effectuer une prise de vue avec les réglages appropriés.

1 MENU → [Mode Pr. vue] → [Auto intelligent].

2 Pointez l'appareil vers le sujet.

Lorsque l'appareil reconnaît la scène, l'icône et le guide de Reconnaissance de scène s'affichent à l'écran.

Il reconnaît 🌙 (Scène de nuit), 🌑 (Scène nuit + trépied),

👤 (Portrait de nuit), 🌄 (Contre-jour), 📷 (Portrait

contre-jour), 🧑 (Portrait), 🏞️ (Paysage), 🌿 (Macro),

👤 (Projecteur), 🌑 (Lumière faible) et 👶 (Enfant en

bas âge).



icône et guide de Reconnaissance de scène

Remarques

- [Mode Flash] est réglé sur [Flash auto] ou [Flash désactivé].
- Vous pouvez effectuer des prises de vue, même si l'appareil n'a pas reconnu la scène.
- Lorsque [Détection de visage] est réglé sur [OFF], les scènes [Portrait], [Portrait contre-jour], [Portrait de nuit] et [Enfant en bas âge] ne sont pas reconnues.

💡 Créativité photo

Appuyez sur le centre de la molette de commande dans [Auto intelligent] pour accéder au menu Créativité photo. Grâce à ce menu, vous pouvez modifier les réglages en quelques opérations faciles et réussir des clichés créatifs (page 34).

Si vous prenez une image fixe d'un sujet sur lequel la mise au point est difficile



Lorsque l'appareil photo ne parvient pas à faire automatiquement la mise au point sur le sujet, le témoin de mise au point clignote. Recadrez l'image, ou changez le réglage de mise au point.

Témoin de mise au point













Témoin de mise au point	État
● allumé	Mise au point mémorisée.
⦿ allumé	La mise au point est confirmée. Le point de mise au point se déplace, suivant un sujet en mouvement.
⦿ allumé	Mise au point encore en cours.
● clignotant	Impossible de faire la mise au point.

- La mise au point peut être difficile dans les situations suivantes :
 - Il fait sombre et le sujet est éloigné.
 - Le contraste entre le sujet et l'arrière-plan est faible.
 - Le sujet est photographié à travers du verre.
 - Le sujet est en déplacement rapide.
 - Le sujet reflète la lumière, comme un miroir, ou présente des surfaces brillantes.
 - Le sujet clignote.
 - Le sujet est à contre-jour.

Sélection scène

Vous permet de prendre des clichés avec les réglages personnalisés selon la scène.

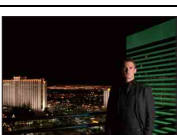
1 MENU → [Mode Pr. vue] → [Sélection scène] → mode désiré.

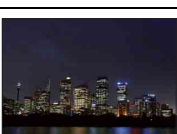
 (Portrait)	Estompe l'arrière-plan et augmente la netteté du sujet. Reproduit en douceur les tons de la peau.	
 (Paysage)	Photographie toute l'étendue d'un paysage avec une mise au point précise et des couleurs éclatantes.	
 (Macro)	Photographie des sujets rapprochés, comme des fleurs, des insectes, de la nourriture ou de petits sujets.	
 (Activités sportives)	Photographie un sujet à une vitesse d'obturation élevée, pour que le sujet semble être immobile. L'appareil prend des vues en continu tant que vous maintenez le déclencheur enfoncé.	
 (Crépuscule)	Restitue magnifiquement le rouge des couchers de soleil.	
 (Portrait de nuit)	Prend des portraits dans des scènes de nuit. Fixez le flash et déclenchez-le.	
 (Scène de nuit)	Photographie des scènes nocturnes sans perdre l'ambiance sombre.	

<p>👉👋 (Crépuscule sans trépied)</p>	<p>Photographie à main levée des scènes nocturnes avec moins de bruit et de flou. Une rafale de clichés est prise et le traitement de l'image est appliqué pour réduire le flou du sujet, le bougé de l'appareil et le bruit.</p>	
-------------------------------------	---	--

Remarques

- Dans les modes [Scène de nuit] et [Portrait de nuit], la vitesse d'obturation est plus faible, donc il est recommandé d'utiliser un trépied pour éviter tout flou dans les clichés.
- Dans le mode [Crépuscule sans trépied], l'obturateur clique six fois et une image est enregistrée.
- Si vous sélectionnez [Crépuscule sans trépied] avec [RAW] ou [RAW & JPEG], la qualité d'image devient [Fine] temporairement.
- La réduction du flou est moins efficace, même en [Crépuscule sans trépied], lors des prises de vue des sujets suivants :
 - Sujets avec un mouvement non linéaire
 - Sujets trop proches de l'appareil photo
 - Sujets avec un motif répété, comme des tuiles, et sujets avec peu de contraste, comme le ciel, une plage de sable ou une pelouse
 - Sujets en changement continu, comme des vagues ou une cascade
- Dans le mode [Crépuscule sans trépied], du bruit peut bloquer l'image lorsque vous utilisez une lumière qui clignote, comme un éclairage fluorescent.
- La distance minimale à laquelle vous pouvez vous rapprocher du sujet ne change pas, même si vous sélectionnez [Macro]. Pour la plage de mise au point minimale, référez-vous à la distance minimale de l'objectif fixé à l'appareil photo.

Anti-flou de mvt

Ce mode est adapté aux prises de vue en intérieur sans utiliser le flash, pour réduire le flou du sujet.

1 MENU → [Mode Pr. vue] → [Anti-flou de mvt].

2 Prenez la vue avec le déclencheur.

L'appareil photo combine six clichés à haute sensibilité pour donner une image fixe : le bougé est donc réduit, tout en minimisant le bruit.

Remarques

- Si vous sélectionnez [Anti-flou de mvt] avec [RAW] ou [RAW & JPEG], la qualité d'image devient [Fine] temporairement.
- L'obturateur clique six fois et une image est enregistrée.
- La réduction du flou est moins efficace lors des prises de vue des sujets suivants :
 - Sujets avec un mouvement non linéaire.
 - Sujets trop proches de l'appareil photo.
 - Sujets avec un motif répété, comme des tuiles, et sujets avec peu de contraste, comme le ciel, une plage de sable ou une pelouse.
 - Sujets en changement continu, comme des vagues ou une cascade.
- Lors de l'utilisation d'une source lumineuse qui clignote, comme un éclairage fluorescent, un bruit de blocage peut se produire.

Panor. par balayage

Vous permet de créer une image panoramique à partir d'images composées.



1 MENU → [Mode Pr. vue] → [Panor. par balayage].

2 Pointez l'appareil vers le bord du sujet, puis appuyez entièrement sur le déclencheur.

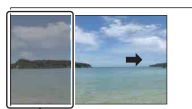

Cette partie ne sera pas prise.

3 Effectuez un balayage panoramique jusqu'à la fin, en suivant le guidage sur l'écran LCD.



Barre de guidage

Remarques

- Si vous ne parvenez pas à balayer l'intégralité du sujet dans le temps donné, une zone grise peut survenir dans l'image composée. Si cela se produit, déplacez rapidement l'appareil photo pour enregistrer une image panoramique complète.
- Lorsque vous sélectionnez [Large] dans [Taille d'image], il est possible que vous ne puissiez pas effectuer un balayage panoramique sur l'ensemble du sujet dans le temps imparti. Dans ce cas, nous vous recommandons de sélectionner [Standard] dans [Taille d'image].
- L'appareil continue de prendre des vues pendant l'enregistrement en [Panor. par balayage], et le déclencheur clique jusqu'à la fin de la prise de vue.
- Puisque plusieurs images sont accolées ensemble, la partie de la jonction ne sera pas enregistrée avec fluidité.
- Dans des conditions d'éclairage faible, les images panoramiques peuvent être floues.
- Sous une lumière qui clignote, comme un éclairage fluorescent, la luminosité ou la couleur de l'image combinée peut ne pas être totalement homogène.
- Lorsque l'angle de la prise de vue panoramique est très différent en termes de luminosité, de couleur et de mise au point par rapport à l'angle dans lequel vous avez réglé la mise au point et l'exposition avec Verrouillage AE/AF, la prise de vue ne réussira pas. Si cela se produit, changez l'angle de verrouillage et prenez un nouveau cliché.
- [Panor. par balayage] n'est pas adapté aux sujets suivants :
 - Sujets en mouvement.
 - Sujets trop proches de l'appareil photo.
 - Sujets avec un motif répété, comme des tuiles, et sujets avec peu de contraste, comme le ciel, une plage de sable ou une pelouse.
 - Sujets en changement continu, comme des vagues ou une cascade.
 - Sujet avec le soleil ou des éclairages électriques, etc. qui sont bien plus lumineux que les zones environnantes.

- L'enregistrement en [Panor. par balayage] peut être interrompu dans les situations suivantes :
 - Vous effectuez un balayage panoramique trop rapide ou trop lent.
 - Il y a un bougé d'appareil trop important.

💡 Conseil pour la prise d'une image panoramique

Effectuez un balayage en arc de cercle, avec une vitesse constante et dans la direction indiquée sur l'écran LCD. [Panor. par balayage] est particulièrement adapté aux sujets immobiles, plutôt qu'en mouvement.

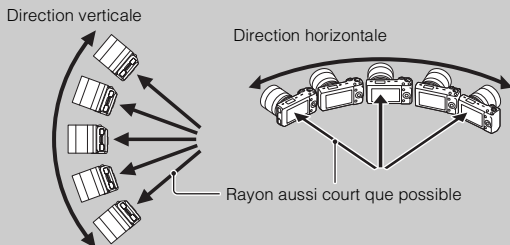

- Lorsque vous utilisez un zoom, il est recommandé de l'utiliser du côté W.
- Décidez de la scène et appuyez le déclencheur jusqu'à mi-chemin, afin de pouvoir verrouiller la mise au point, l'exposition et la balance des blancs. Ensuite, enfoncez le déclencheur jusqu'au bout et effectuez un balayage panoramique avec l'appareil photo.
- Si une partie possédant des formes ou un paysage très varié est concentré sur le bord de l'écran, la composition de l'image peut échouer. Dans ce cas, ajustez la composition du cadre pour que la section soit au centre de l'image, puis effectuez une nouvelle prise de vue.
- Vous pouvez sélectionner la direction en suivant MENU → [Taille d'image] → [Orientat. panorama], et la taille de l'image en suivant MENU → [Taille d'image] → [Taille d'image].

💡 Visualisation d'images panoramiques défilantes

Vous pouvez faire défiler des images panoramiques du début à la fin en appuyant sur le centre de la molette de commande lorsqu'une image panoramique est affichée. Appuyez une nouvelle fois dessus pour interrompre la lecture. Vous pouvez lancer et interrompre la lecture en touchant ►/|| à l'écran.



Affiche la zone affichée d'une image panoramique entière.

- Les images panoramiques se lisent avec le logiciel « PMB » fourni.
- Il est possible que vous ne puissiez pas afficher ou faire défiler correctement les images panoramiques prises avec d'autres appareils photos.

Panorama 3D balayage

Vous permet de créer une image 3D à partir d'images composées.

Les images 3D capturées avec le mode [Panorama 3D balayage] de cet appareil photo peuvent être lues uniquement sur un téléviseur 3D. Les images enregistrées sont lues comme des images fixes normales sur l'écran LCD de cet appareil photo et sur un téléviseur non compatible 3D.

1 MENU → [Mode Pr. vue] → [Panorama 3D balayage].

2 Pointez l'appareil vers le bord du sujet, puis appuyez entièrement sur le déclencheur.



Cette partie ne sera pas prise.

3 Effectuez un balayage panoramique jusqu'à la fin, en suivant le guidage sur l'écran LCD.



Barre de guidage

Remarques

- Certaines personnes peuvent éprouver un malaise (comme de la fatigue oculaire, de la fatigue ou des nausées) pendant le visionnement d'images 3D enregistrées avec l'appareil photo et lues sur des moniteurs compatibles 3D. Nous recommandons à tous les utilisateurs de faire régulièrement des pauses pendant le visionnement d'images 3D. La durée et la fréquence des pauses nécessaires varient d'une personne à l'autre. Vous devez décider ce qui vous convient le mieux. En cas de malaise, cessez de visionner les images 3D et consultez un médecin si vous pensez que cela est nécessaire. Consultez également le mode d'emploi de l'appareil raccordé ou du logiciel utilisé avec l'appareil photo. La vision des jeunes enfants (en particulier ceux de moins de six ans) est en plein développement. Consultez un médecin (un pédiatre ou un ophtalmologiste, par exemple) avant de laisser de jeunes enfants visionner des images 3D. Les adultes doivent surveiller les jeunes enfants pour s'assurer qu'ils suivent les recommandations ci-dessus.
- Si vous ne parvenez pas à balayer l'intégralité du sujet dans le temps donné, une zone grise peut survenir dans l'image composée. Pour obtenir le meilleur résultat possible, nous vous recommandons d'effectuer un balayage de 180 degrés en environ 6 secondes lorsque vous utilisez un objectif E18 – 55 mm du côté Wide (18 mm). Avec le côté Téléobjectif, nous vous recommandons d'effectuer un balayage plus lent.
- Lorsque vous sélectionnez [Large] dans [Taille d'image], il est possible que vous ne puissiez pas effectuer un balayage panoramique sur l'ensemble du sujet dans le temps imparti. Dans ce cas, nous vous recommandons de sélectionner [Standard] ou [16:9] dans [Taille d'image].
- Lors de prises de vue d'images 3D avec le côté T d'un objectif zoom, une zone grise peut apparaître plus souvent, ou la prise de vue peut s'arrêter. Nous vous recommandons d'utiliser le côté W de l'objectif zoom.
- L'appareil continue de prendre des vues pendant l'enregistrement en [Panorama 3D balayage], et le déclencheur clique jusqu'à la fin de la prise de vue.
- Puisque plusieurs images sont accolées ensemble, la partie de la jonction ne sera pas enregistrée avec fluidité.
- Dans des conditions d'éclairage faible, les images panoramiques 3D peuvent être floues.
- Sous une lumière qui clignote, comme un éclairage fluorescent, la luminosité ou la couleur de l'image combinée peut ne pas être totalement homogène.

- Lorsque l'angle de la prise de vue panoramique 3D est très différent en termes de luminosité, de couleur et de mise au point par rapport à l'angle dans lequel vous avez réglé la mise au point et l'exposition avec Verrouillage AE/AF en enfonçant le déclencheur jusqu'à mi-chemin, la prise de vue ne réussira pas. Si cela se produit, changez l'angle de verrouillage et prenez un nouveau cliché.
- [Panorama 3D balayage] n'est pas adapté aux sujets suivants :
 - Sujets en mouvement.
 - Sujets trop proches de l'appareil photo.
 - Sujets avec un motif répété, comme des tuiles, et sujets avec peu de contraste, comme le ciel, une plage de sable ou une pelouse.
 - Sujets en changement continu, comme des vagues ou une cascade.
 - Sujet avec le soleil ou des éclairages électriques, etc. qui sont bien plus lumineux que les zones environnantes.
- L'enregistrement en [Panorama 3D balayage] peut être interrompu dans les situations suivantes :
 - Vous effectuez un balayage panoramique trop rapide ou trop lent.
 - Il y a un bougé d'appareil trop important.
- Une image 3D est composée à la fois d'un fichier JPEG et d'un fichier MPO. Si vous supprimez le fichier JPEG ou le fichier MPO composant une image 3D, elle pourrait ne pas être lue.
- Vous pouvez réaliser un balayage horizontal avec l'appareil photo uniquement lorsque vous effectuez une prise de vue d'images en Panorama 3D balayage.

💡 Conseil pour la prise d'une image panoramique 3D



Effectuez un balayage avec l'appareil photo dans un petit arc de cercle et à vitesse constante, dans la direction indiquée sur l'écran LCD, et en prenant en compte les points suivants : Réalisez le balayage environ moitié moins vite que pour une prise de vue panoramique normale.

- Réalisez la prise de vue sur un objet immobile.
- Maintenez une distance suffisante entre le sujet et l'arrière-plan.
- Effectuez les prises de vue d'images 3D dans un endroit lumineux, comme par exemple à l'extérieur.
- Décidez de la scène et appuyez le déclencheur jusqu'à mi-chemin, afin de pouvoir verrouiller la mise au point, l'exposition et la balance des blancs. Ensuite, enfoncez le déclencheur jusqu'au bout et effectuez un balayage panoramique avec l'appareil photo.
- Lorsque vous utilisez un zoom, il est recommandé de l'utiliser du côté W.
- Vous pouvez sélectionner la direction en suivant MENU → [Taille d'image] → [Orientat. panorama], et la taille de l'image en suivant MENU → [Taille d'image] → [Taille d'image].



💡 Nom de fichier de l'image 3D

Une image 3D est composée à la fois d'un fichier JPEG et d'un fichier MPO.

Lorsque vous importez des images prises en mode [Panorama 3D balayage] vers un ordinateur, les deux données d'image sont stockées dans le même dossier sur l'ordinateur.

- DSC0□□□.jpg
- DSC0□□□.mpo

Si vous supprimez le fichier JPEG ou le fichier MPO composant une image 3D, elle pourrait ne pas être lue.

Exposition manuelle

Vous pouvez prendre des clichés avec l'exposition désirée en réglant à la fois la vitesse d'obturation et l'ouverture.

1 MENU → [Mode Pr. vue] → [Exposition manuelle].

2 Appuyez plusieurs fois sur le bas de la molette de commande pour sélectionner la vitesse d'obturation ou l'ouverture.

Les écrans de réglage de vitesse d'obturation et d'ouverture apparaissent alternativement.

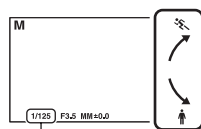

Vitesse d'obturation

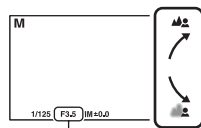

Ouverture (Valeur F)

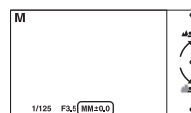

Mesure manuelle

3 Sélectionnez la valeur désirée en tournant la molette de commande.

Sinon, touchez / , / à l'écran.

Vérifiez la valeur d'exposition sur « MM » (mesure manuelle).

Vers + : les images s'éclaircissent.

Vers - : les images s'assombrissent.

0 : Exposition adaptée analysée par l'appareil photo

4 Effectuez la mise au point et prenez le sujet.

Vous pouvez également régler la vitesse d'obturation et la valeur d'ouverture pendant l'enregistrement de films.

Remarques

- Vous ne pouvez pas sélectionner [Flash désactivé] ni [Flash auto] dans [Mode Flash]. Pour le sélectionner, ouvrez ou fermez le flash à la main.
- L'indicateur (avertissement SteadyShot) n'apparaît pas en mode d'exposition manuelle.
- Le réglage ISO [ISO AUTO] est défini sur [ISO 100] en mode d'exposition manuelle. Au besoin, réglez la sensibilité ISO.
- La luminosité de l'image sur l'écran LCD peut être différente de l'image réelle en cours de prise de vue.
- Lorsque vous utilisez un objectif Monture A, vous pouvez régler la vitesse d'obturation et l'ouverture quand vous effectuez une mise au point manuelle pendant l'enregistrement de films.

BULB

Vous pouvez photographier des traînées avec une exposition longue. BULB est adapté aux traînées lumineuses, comme les feux d'artifice.



- 1 MENU → [Mode Pr. vue] → [Exposition manuelle].
- 2 Appuyez sur le bas de la molette de commande pour sélectionner la vitesse d'obturation.
- 3 Tournez la molette de commande dans le sens inverse des aiguilles d'une montre jusqu'à ce que [BULB] s'affiche. Sinon, touchez  jusqu'à ce que [BULB] apparaisse.

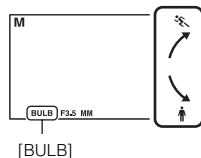



- 4 Enfoncez le déclencheur à mi-chemin pour effectuer la mise au point.
- 5 Appuyez continuellement sur le déclencheur pendant la durée de la prise de vue.
Tant que vous appuyez sur le déclencheur, l'obturateur reste ouvert.

Remarques

- Comme la vitesse d'obturation est ralentie, ce qui augmente les chances de bougé d'appareil, nous vous recommandons d'utiliser un trépied.
- Plus la durée d'exposition est élevée, plus le niveau de bruit sur l'image est important.
- Après la prise de vue, une réduction de bruit (RB Pose longue) est exécutée pendant un temps équivalent à la durée d'ouverture de l'obturateur. Pendant cette réduction de bruit, vous ne pouvez pas effectuer d'autres prises de vue.
- Lorsque la fonction [Détec. de sourire] ou [HDR auto] est activée, vous ne pouvez pas régler la vitesse d'obturation sur [BULB].
- Si la fonction [Détec. de sourire] ou [HDR auto] est utilisée avec la vitesse d'obturation réglée sur [BULB], la vitesse d'obturation est temporairement réglée sur 30 secondes.

Utilisation de la télécommande

Appuyez sur la touche SHUTTER de la Télécommande sans fil pour déclencher la prise de vue BULB, et appuyez une nouvelle fois sur la touche pour arrêter la prise de vue BULB. Vous n'avez pas besoin de maintenir enfoncée la touche SHUTTER de la Télécommande sans fil.

Pour utiliser la Télécommande sans fil, appuyez sur  /  (Entraînement) sur la molette de commande, puis sélectionnez [Télécommande].

Priorité vitesse

Il existe plusieurs manières d'exprimer le mouvement d'un sujet qui se déplace, comme par exemple en réglant la vitesse d'obturation à l'instant du mouvement avec une vitesse d'obturation rapide, ou comme une image d'une traînée avec une vitesse d'obturation lente.

- 1 MENU → [Mode Pr. vue] → [Priorité vitesse] → valeur désirée.
- 2 Effectuez la mise au point et prenez le sujet.

L'ouverture est réglée automatiquement pour obtenir l'exposition adaptée.

Vous pouvez également régler la vitesse d'obturation pendant l'enregistrement de films.

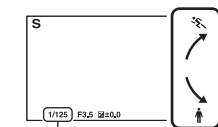

Vitesse d'obturation

Remarques

- Vous ne pouvez pas sélectionner [Flash désactivé] ni [Flash auto] dans [Mode Flash]. Pour le sélectionner, ouvrez ou fermez le flash à la main.
- L'indicateur «ON» (avertissement SteadyShot) n'apparaît pas en mode de priorité à la vitesse d'obturation.
- Lorsque la vitesse d'obturation est d'une seconde ou plus, la réduction de bruit (RB Pose longue) après la prise de vue prendra le même temps que la durée de l'ouverture de l'obturateur. Pendant cette réduction de bruit, vous ne pouvez pas effectuer d'autres prises de vue.
- S'il est impossible d'obtenir une exposition correcte après le réglage, lorsque vous enfoncez le déclencheur jusqu'à mi-chemin, la valeur d'ouverture clignote. Bien que vous puissiez prendre un cliché dans cette situation, nous vous recommandons de réinitialiser.
- La luminosité de l'image sur l'écran LCD peut être différente de l'image réelle en cours de prise de vue.
- Lorsque vous utilisez un objectif Monture A, vous pouvez régler la vitesse d'obturation quand vous effectuez une mise au point manuelle pendant l'enregistrement de films.

Vitesse d'obturation



Lorsqu'une vitesse d'obturation élevée est utilisée, un sujet en mouvement comme un athlète en train de courir, des voitures ou l'écume d'une vague apparaît comme figé.



Lorsqu'une vitesse d'obturation faible est utilisée, une image de traînée de mouvement du sujet est capturée pour rendre l'image plus naturelle et dynamique.

Priorité ouvert.

Estompe ou augmente la netteté d'objets situés devant et au-delà du sujet.

1 MENU → [Mode Pr. vue] → [Priorité ouvert.] → valeur désirée.

- Valeur F faible : la mise au point est effectuée sur le sujet, mais ce qui se trouve devant et derrière lui est estompé.
- Valeur F élevée : la mise au point s'effectue à la fois sur le sujet, l'avant-plan et l'arrière-plan.

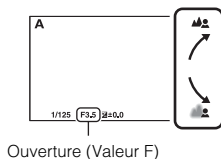

2 Effectuez la mise au point et prenez le sujet.

La vitesse d'obturation est réglée automatiquement pour obtenir l'exposition adaptée.

Vous pouvez également régler la valeur d'ouverture pendant l'enregistrement de films.

Remarques

- Vous ne pouvez pas sélectionner [Flash désactivé] ni [Flash auto] dans [Mode Flash]. Pour le sélectionner, ouvrez ou fermez le flash à la main.
- S'il est impossible d'obtenir une exposition correcte après le réglage, lorsque vous enfoncez le déclencheur jusqu'à mi-chemin, la vitesse d'obturation clignote. Bien que vous puissiez prendre un cliché dans cette situation, nous vous recommandons de réinitialiser.
- La luminosité de l'image sur l'écran LCD peut être différente de l'image réelle en cours de prise de vue.
- Lorsque vous utilisez un objectif Monture A, vous pouvez régler l'ouverture quand vous effectuez une mise au point manuelle pendant l'enregistrement de films.

🔦 Ouverture

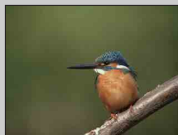

Les valeurs F faibles (augmentation de l'ouverture) réduisent le champ mis au point. Cela vous permet de faire précisément le point sur le sujet et d'estomper ce qui se trouve devant et derrière lui. (La profondeur de champ est réduite.)



Les valeurs F élevées (diminution de l'ouverture) élargissent le champ mis au point. Cela vous permet de photographier la profondeur d'un paysage. (La profondeur de champ est augmentée.)

Programme Auto

Si l'exposition est réglée automatiquement par l'appareil photo, vous pouvez définir des fonctions de prise de vue comme la sensibilité ISO, les Modes créatifs et l'Optimisateur de plage dynamique.

- 1 MENU → [Mode Pr. vue] → [Programme Auto].
- 2 Définissez les fonctions de prise de vue sur les réglages désirés.
- 3 Effectuez la mise au point et prenez le sujet.

Remarque

- Vous ne pouvez pas sélectionner [Flash désactivé] ni [Flash auto] dans [Mode Flash]. Pour le sélectionner, ouvrez ou fermez le flash à la main.

Décalage de programmation

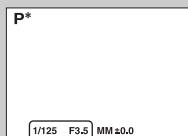

Vous pouvez modifier la combinaison de vitesse d'obturation et d'ouverture (valeur F) sans changer l'exposition que vous avez définie, lorsque vous n'utilisez pas de flash.

Tournez la molette de commande pour sélectionner la combinaison de vitesse d'obturation et d'ouverture (valeur F).



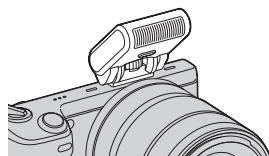

- Le témoin de mode d'enregistrement change de P à P*.

Mode Flash

Dans les endroits sombres, le flash vous permet d'obtenir des images lumineuses de sujets faiblement éclairés et d'empêcher les bougés. Lors des prises de vue à contre-jour, vous pouvez utiliser le flash pour photographier une image lumineuse du sujet à contre-jour.



- 1 Fixez le flash et levez-le.
- 2 MENU → [Appareil photo] → [Mode Flash] → mode désiré.

 (Flash désactivé)	Ne se déclenche pas, même si le flash est levé.
 (Flash auto)	Le flash se déclenche si l'éclairage est insuffisant ou si le sujet est en contre-jour.
 (Flash forcé)	Le flash se déclenche à chaque fois que vous appuyez sur le déclencheur.
 (Sync. lente)	Le flash se déclenche à chaque fois que vous appuyez sur le déclencheur. La prise de vue en synchronisation lente permet de photographier une image claire à la fois du sujet et de l'arrière-plan, en ralentissant la vitesse d'obturation.
 (Sync. arrière)	Le flash se déclenche juste avant la fin de l'exposition à chaque fois que vous appuyez sur le déclencheur. La synchronisation arrière vous permet de photographier une image naturelle d'une traînée d'un objet en déplacement, comme une voiture qui roule ou une personne en train de marcher.

Remarques

- Le réglage par défaut dépend du mode de prise de vue.
- Le mode de flash disponible dépend du mode de prise de vue.
- Vous ne pouvez pas utiliser le flash lorsque vous enregistrez des films.

Conseils pour la prise de vue avec le flash

- Le pare-soleil peut bloquer la lumière du flash. Retirez le pare-soleil lorsque vous utilisez le flash.
- Lorsque vous utilisez le flash, photographiez le sujet à une distance d'au moins 1 m (3,3 pieds).
- Lors d'une prise de vue d'un sujet à contrejour, sélectionnez [Flash forcé]. Le flash fonctionnera même sous un soleil radieux, ce qui rendra les visages plus illuminés.

Sélecteur AF/MF

Sélectionne la mise au point automatique ou manuelle.

1 MENU → [Appareil photo] → [Sélecteur AF/MF] → mode désiré.

✓	AF (Autofocus)	Fait la mise au point automatiquement.
	DMF (Direct MFocus)	Après la mise au point automatique, procédez manuellement à des ajustements précis (Focus manuel direct).
	MF (MaP manuelle)	Règle la mise au point manuellement. Tournez la bague de mise au point sur la droite ou la gauche pour rendre le sujet plus clair.

Remarque

- Si vous tournez la bague de mise au point lorsque [Direct MFocus] ou [MaP manuelle] est sélectionné, l'image est automatiquement agrandie pour vous permettre une vérification plus facile de la zone de mise au point. Vous pouvez empêcher l'agrandissement de l'image en sélectionnant MENU → [Réglage] → [Aide MF] → [OFF].

💡 Utilisation efficace de la mise au point manuelle



Le « fixation de la mise au point » est pratique lorsque vous pouvez prévoir la distance du sujet. Avec le « fixation de la mise au point », vous pouvez fixer la mise au point en avance à la distance à laquelle le sujet va passer.

💡 Pour mesurer la distance exacte du sujet

L'indicateur  indique l'emplacement du capteur d'image*. Lorsque vous mesurez la distance exacte entre l'appareil et le sujet, référez-vous à la position de la ligne horizontale. La distance entre la surface de contact de l'objectif et le capteur d'image est d'environ 18 mm (23/32 po.).

* Le capteur d'image est la partie de l'appareil qui fait office de film.

- Si la distance du sujet est inférieure à la distance de prise de vue minimale de l'objectif monté, la mise au point ne sera pas vérifiée. Veillez à laisser assez de distance entre le sujet et l'appareil.

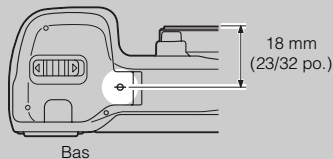

Direct MFocus (Focus manuel direct)

- 1 MENU → [Appareil photo] → [Sélecteur AF/MF] → [Direct MFocus].
- 2 Enfoncez le déclencheur jusqu'à mi-chemin pour effectuer la mise au point automatiquement.
- 3 Conservez le déclencheur enfoncé à mi-chemin et tournez la bague de mise au point de l'objectif pour obtenir une image nette.







Remarque

- [Mode autofocus] est réglé sur [AF ponctuel].

Zone d'autofocus

Sélectionne la zone de mise au point. Utilisez cette fonction lorsqu'il est difficile d'obtenir une mise au point adaptée dans le mode de mise au point automatique.

1 MENU → [Appareil photo] → [Zone d'autofocus] → mode désiré.

✓	 (Multi)	<p>L'appareil détermine parmi les 25 zones AF celle qui est utilisée pour la mise au point.</p> <p>Lorsque vous enfoncez le déclencheur jusqu'à mi-chemin dans le mode de prise de vue d'une image fixe, un cadre vert s'affiche autour de la zone sur laquelle est effectuée la mise au point.</p> <ul style="list-style-type: none">• Lorsque la fonction Détection de visage est activée, la mise au point automatique donne priorité aux visages.	 <p>Cadre de recherche d'étendue AF</p>
	 (Centre)	<p>L'appareil photo utilise exclusivement la zone AF située dans la zone centrale.</p>	 <p>Cadre de recherche d'étendue AF</p>
	 (Spot flexible)	<p>Déplace la zone de mise au point pour se concentrer sur un petit sujet ou une zone étroite en appuyant sur haut/bas/droite/gauche de la molette de commande. Vous pouvez toucher directement la zone de mise au point désirée.</p>	 <p>Cadre de recherche d'étendue AF</p>

Remarques

- Lorsque cette fonction n'est pas définie sur [Multi], vous ne pouvez pas utiliser la fonction [Détection de visage].
- [Multi] est sélectionné lorsque vous employez l'une des fonctions suivantes :
 - [Auto intelligent]
 - [Sélection scène]
 - [Anti-flou de mvt]
 - [Panor. par balayage]
 - [Panorama 3D balayage]
 - [Détec. de sourire]
- [Multi] est sélectionné pendant l'enregistrement de films. Mais si vous utilisez un objectif Monture E et que vous enfoncez le déclencheur jusqu'à mi-course pendant l'enregistrement, c'est la zone de mise au point que vous avez définie avant de commencer à enregistrer qui est utilisée pour la mise au point.
- Lorsque vous utilisez l'Illuminateur AF, le réglage de [Zone d'autofocus] n'est pas valide, et la zone AF est indiquée en pointillées. La mise au point automatique donne priorité à la zone centrale et celle qui l'entoure.

Mode autofocus

Sélectionne la méthode de mise au point pour correspondre au mouvement du sujet.

1 MENU → [Appareil photo] → [Mode autofocus] → mode désiré.

✓	AF-S (AF ponctuel)	Lorsque vous enfoncez le déclencheur à mi-chemin, l'appareil fait la mise au point et la mise au point est verrouillée. Utilisez cette fonction lorsque le sujet est immobile.
	AF-C (AF continu)	L'appareil continue la mise au point tant que vous maintenez le déclencheur enfoncé à mi-chemin. Utilisez cette fonction lorsque le sujet est en mouvement.

Remarques

- [AF ponctuel] est sélectionné lorsque vous employez l'une des fonctions suivantes :
 - [Auto intelligent]
 - [Retardateur]
 - [Télécommande]
 - [Sélection scène], à l'exception de [Activités sportives]
 - [Anti-flou de mvt]
 - [Panor. par balayage]
 - [Panorama 3D balayage]
 - [Détec. de sourire]
- [AF continu] est sélectionné lorsque le mode d'exposition est réglé sur [Activités sportives] en [Sélection scène].
- Dans le mode [AF continu], les signaux sonores ne sont pas émis lorsque le sujet est mis au point.

Suivi d'objet

Conserve la mise au point sur un sujet en déplacement en le suivant.

- 1 MENU → [Appareil photo] → [Suivi d'objet] → [ON].

Un cadre cible s'affiche.

- 2 Alignez-le avec le sujet à suivre et appuyez sur le centre de la molette de commande.

L'appareil photo commence à suivre le sujet.

Lorsque [Suivi d'objet] est [ON], vous pouvez commencer à suivre le sujet en le touchant à l'écran.

Pour annuler la fonction de suivi, sélectionnez  x.

- 3 Photographiez le sujet.

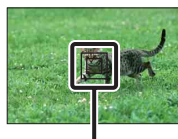

Cadre cible

<input checked="" type="checkbox"/>	ON	Suit le sujet sur lequel faire la mise au point.
<input type="checkbox"/>	OFF	Ne suit pas le sujet. L'appareil fait la mise au point sur le point que vous touchez à l'écran.

Remarques

- Le suivi peut être difficile dans les situations suivantes :
 - Le sujet se déplace trop rapidement.
 - Le sujet est trop petit ou trop gros.
 - Le contraste entre le sujet et l'arrière-plan est faible.
 - Il fait sombre.
 - La luminosité ambiante change.
- Vous ne pouvez pas utiliser les [Suivi d'objet] lorsque vous employez l'une des fonctions suivantes :
 - [Panor. par balayage]
 - [Panorama 3D balayage]
 - [MaP manuelle]
 - [Zoom num.précis.]

Suivi du visage que vous souhaitez photographier

L'appareil photo arrête de suivre un sujet lorsqu'il se déplace hors du cadre de l'écran. Lorsque le sujet à suivre est un visage, si le visage disparaît de l'écran alors que l'appareil est en train de le suivre, puis qu'il réapparaît à l'écran, l'appareil effectue de nouveau la mise au point sur le visage.

- Si vous déclenchez la Détection de sourire tout en suivant un visage, il devient la cible de la fonction de détection de sourire.

Zoom num.précis.

Vous pouvez photographier des images fixes en zoomant sur la portion centrale.

1 MENU → [Appareil photo] → [Zoom num.précis.].

2 Décidez du taux de zoom.

Vous pouvez zoomer jusqu'à dix fois.

3 Pour arrêter de zoomer, sélectionnez **X**.

Remarques

- Vous ne pouvez pas l'utiliser lorsque vous employez l'une des fonctions suivantes :
 - [Crépuscule sans trépied] en [Sélection scène]
 - [Anti-flou de mvt]
 - [Panor. par balayage]
 - [Panorama 3D balayage]
 - [Détec. de sourire]
 - [RAW] ou [RAW & JPEG] en [Qualité]
 - [HDR auto] en [Opti Dyn/HDR aut]
- Si vous appuyez sur la touche MOVIE lorsque vous utilisez [Zoom num.précis.], le zoom est annulé, l'image à l'écran retourne à sa taille normale et l'enregistrement du film débute.
- Comme le zoom sur l'image est effectué par traitement numérique, la qualité de l'image diminue par rapport à celle avant l'utilisation du zoom. Lorsque vous utilisez un objectif zoom, nous vous recommandons de zoomer d'abord complètement sur une image, puis d'utiliser la fonction Zoom numérique précision si vous souhaitez zoomer davantage.
- Lorsque vous utilisez la fonction Zoom numérique précision, le réglage de [Zone d'autofocus] n'est pas valide, et la zone AF est indiquée en pointillées. La mise au point automatique donne priorité à la zone centrale et celle qui l'entoure.

Détection de visage

Détecte le visage de vos sujets et règle automatiquement la mise au point, le flash, l'exposition et la balance des blancs. Vous pouvez sélectionner le visage sur lequel la mise au point doit être effectuée en priorité.



Cadre Détection de visage (blanc)

Lorsque l'appareil détecte plusieurs sujets, il choisit celui qui est le sujet principal et effectue la mise au point en priorité. Le cadre de Détection de visage du sujet principal devient blanc. Le cadre pour lequel la mise au point est effectuée devient vert lorsque vous enfoncez le déclencheur jusqu'à mi-chemin.

Cadre Détection de visage (gris/magenta)

Ce cadre s'affiche sur un visage détecté qui n'est pas la visage bénéficiant de la priorité de mise au point. Le cadre magenta s'affiche sur un visage qui est enregistré auprès de la fonction [Enregistrement visage].

1 MENU → [Appareil photo] → [Détection de visage] → mode désiré.

✓	Activé (Visage enr.)	Effectue la mise au point sur les visages enregistrés pour bénéficier de la priorité.
	ON	Sélectionne le visage sur lequel l'appareil photo doit effectuer automatiquement la mise au point.
	OFF	Fonction Détection de visage désactivée.

Remarques

- Vous ne pouvez pas utiliser les [Détection de visage] lorsque vous employez l'une des fonctions suivantes :
 - [Panor. par balayage]
 - [Panorama 3D balayage]
 - [MaP manuelle]
 - [Zoom num.précis.]
- Vous pouvez uniquement sélectionner [Détection de visage] lorsqu'à la fois [Zone d'autofocus] est défini sur [Multi] et [Mode de mesure] sur [Multi].
- L'appareil peut détecter jusqu'à huit visages.
- Pendant une prise de vue en [Détec. de sourire], [Détection de visage] est automatiquement défini sur [Activé (Visage enr.)], même s'il est réglé sur [OFF].

Enregistrement visage

Détecte les visage pour lesquels des informations ont été enregistrées à l'avance, lorsque [Détection de visage] est réglé sur [Activé (Visage enr.)].

1 MENU → [Appareil photo] → [Enregistrement visage] → mode désiré.

Nouvel enregistrement	Enregistre un nouveau visage.
Modification de l'ordre	Change la priorité des visages précédemment enregistrés.
Supprimer	Supprime un visage enregistré. Sélectionnez un visage et appuyez sur OK.
Suppr. tout	Supprime tous les visages enregistrés.

Nouvel enregistrement

- 1 MENU → [Appareil photo] → [Enregistrement visage] → [Nouvel enregistrement].
- 2 Alignez le cadre de guide avec le visage à enregistrer et appuyez sur le déclencheur.
- 3 Lorsqu'un message de confirmation s'affiche, sélectionnez OK.

Remarques

- L'appareil peut enregistrer jusqu'à huit visages.
- Photographiez le visage de face, dans un endroit bien éclairé. Le visage peut ne pas s'enregistrer correctement s'il est obscurci par un chapeau, un masque, des lunettes de soleil, etc.

Modification de l'ordre

- 1 MENU → [Appareil photo] → [Enregistrement visage] → [Modification de l'ordre].
- 2 Sélectionnez un visage pour lequel vous souhaitez modifier la priorité.
- 3 Sélectionnez le niveau de priorité.
Plus le chiffre de la position est petit, plus la priorité est élevée.

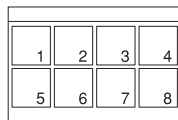

Remarque

- Vous ne pouvez pas sélectionner la position 8 en faisant glisser votre doigt sur l'écran. Pour sélectionner la position 8, utilisez la molette de commande.

Détec. de sourire

Lorsque l'appareil détecte un sourire, l'obturateur est automatiquement déclenché.

- 1 MENU → [Appareil photo] → [Détec. de sourire] → [ON].
- 2 Pour régler la sensibilité de détection d'un sourire, Option → réglage désiré.
- 3 Attend qu'un sourire soit détecté.
Lorsque le niveau du sourire dépasse la marque ◀ sur le témoin, l'appareil enregistre automatiquement l'image. Si vous appuyez sur le déclencheur pendant une prise de vue en Détection de sourire, l'appareil prend la photo, puis retourne au mode Détection de sourire.
- 4 Pour quitter le mode Détection de sourire, MENU → [Appareil photo] → [Détec. de sourire] → [OFF].



	ON	Fonction Détection de sourire activée.
✓	OFF	Fonction Détection de sourire désactivée.

Vous pouvez régler la sensibilité de détection d'un sourire avec Option.

	😊 (Grand sourire)	Détecte un grand sourire.
✓	😊 (Sourire normal)	Détecte un sourire normal.
	😊 (Léger sourire)	Détecte le moindre petit sourire.

Remarques

- Vous ne pouvez pas utiliser les [Détec. de sourire] lorsque vous employez l'une des fonctions suivantes :
 - [Crépuscule sans trépied] en [Sélection scène]
 - [Anti-flou de mvt]
 - [Panor. par balayage]
 - [Panorama 3D balayage]
 - [MaP manuelle]
 - [Zoom num.précis.]
- La prise en vue en utilisant la Détec. de sourire se termine automatiquement lorsque la carte mémoire est pleine.
- Selon les conditions, il est possible que les sourires ne soient pas correctement détectés.
- Le mode d'entraînement passe automatiquement sur [Prise de vue unique] ou [Télécommande].

💡 Conseil pour une meilleure capture des sourires



- ① Ne couvrez pas les yeux avec des mèches.
Veillez à ne pas obscurcir le visage avec un chapeau, un masque, des lunettes de soleil, etc.
- ② Essayez d'orienter le visage en face de l'appareil photo et de rester aussi stable que possible.
Ne fermez pas les yeux.
- ③ Affichez un sourire franc, la bouche ouverte.
Le sourire est plus facile à détecter lorsque les dents sont visibles.

- L'obturateur se déclenche dès que le sourire d'un sujet est détecté.
- Si un visage est enregistré, l'appareil détecte uniquement le sourire de ce visage.
- Lorsqu'un sourire n'est pas détecté, réglez la sensibilité avec Option.

Effet peau douce



Définit l'effet utilisé pour photographier la peau en douceur dans la fonction Détection de visage.

1 MENU → [Appareil photo] → [Effet peau douce] → [ON].

2 Pour régler l'intensité de l'effet peau douce, Option → réglage désiré.

	ON	Fonction Effet peau douce activée.
✓	OFF	Fonction Effet peau douce désactivée.

Vous pouvez régler l'intensité de l'effet peau douce avec Option.

	 (Élevé)	Définit un effet peau douce élevé.
✓	 (Moyen)	Définit un effet peau douce moyen.
	 (Faible)	Définit un effet peau douce faible.

Remarques

- Vous ne pouvez pas utiliser les [Effet peau douce] lorsque vous employez l'une des fonctions suivantes :
 - Enregistrement d'un film
 - [Prise d. v. en continu]
 - [Rafale prior. Vit.]
 - [Bracket : conti.]
 - [Retardateur (Cont.)]
 - [Activités sportives] en [Sélection scène]
 - [Panor. par balayage]
 - [Panorama 3D balayage]
 - [RAW] en [Qualité]
- Selon votre sujet, il est possible que la fonction ne marche pas.

Conseils pr prise vue

Vous permet d'effectuer une recherche dans l'ensemble des conseils de prise de vue dans l'appareil photo.

Utilisez cette fonction lorsque vous souhaitez retrouver un conseil que vous avez déjà vu.

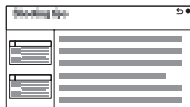

1 MENU → [Appareil photo] → [Conseils pr prise vue].

2 Recherchez le conseil de prise de vue désiré.

Tournez la molette de commande pour faire défiler le texte vers le haut ou vers le bas.

Vous pouvez accéder à un conseil à partir de la [Table des matières].





Remarque

- Vous pouvez faire défiler l'écran en faisant glisser votre doigt. Utilisez la molette de commande pour cette opération.

Bouton DISP (Ecran)

Vous permet de choisir les modes d'affichage à l'écran qui peuvent être sélectionnés avec [Contenus d'affichage] (page 41) dans le mode de prise de vue.

- 1 MENU → [Appareil photo] → [Bouton DISP (Ecran)].
- 2 Sélectionnez le mode désiré.
Les éléments marqués d'une ✓ sont disponibles.
- 3 Sélectionnez OK.

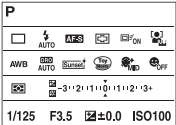
Aff. graphique	Affiche les informations de prise de vue de base. Indique graphiquement la vitesse d'obturation et la valeur d'ouverture, sauf lorsque [Mode Pr. vue] est défini sur [Panor. par balayage] ou [Panorama 3D balayage].	
Afficher toutes infos	Affiche les informations d'enregistrement.	
Affich. grande police	Affiche uniquement les éléments principaux dans une taille plus importante.	
Pas d'info affich	N'affiche pas les informations d'enregistrement.	
Histogramme	Affiche un graphique de distribution de luminance.	
Pour le viseur	Affiche à l'écran uniquement les informations de prise de vue (pas d'image). Sélectionnez cette option si vous photographiez en utilisant un viseur (vendu séparément).	

Taille d'image

La taille de l'image détermine la taille du fichier image qui est enregistré lorsque vous enregistrez une image.

Plus la taille de l'image est grande, plus seront reproduits de détails lorsque l'image est imprimée sur un papier de grande taille. Plus la taille de l'image est petite, plus vous pourrez enregistrer d'images.

1 MENU → [Taille d'image] → [Taille d'image] → mode désiré.



Photo

Taille d'image lorsque le [Ratio d'aspect] est 3:2		Conseils d'utilisation	
✓	L:16M	4912 × 3264 pixels	Pour une impression jusqu'au format A3+
	M:8,4M	3568 × 2368 pixels	Pour une impression jusqu'au format A4
	S:4,0M	2448 × 1624 pixels	Pour une impression jusqu'au format L/2L
Taille d'image lorsque le [Ratio d'aspect] est 16:9		Conseils d'utilisation	
✓	L:14M	4912 × 2760 pixels	Pour un affichage sur un téléviseur haute définition.
	M:7,1M	3568 × 2000 pixels	
	S:3,4M	2448 × 1376 pixels	

Remarques

- Lorsque vous imprimez des images fixes enregistrées au ratio d'aspect 16:9, les deux bords peuvent être coupés.
- Lorsque vous sélectionnez une image RAW avec [Qualité], la taille de l'image correspond à L.

Panorama 3D balayage

✓	 (16:9)	Prend des images en utilisant une taille adaptée aux téléviseurs haute définition. Horizontale : 1920 × 1080
	 (Standard)	Prend des clichés en utilisant la taille standard. Horizontale : 4912 × 1080
	 (Large)	Prend des clichés en utilisant une taille large. Horizontale : 7152 × 1080

💡 Conseils pour la sélection de la taille d'image

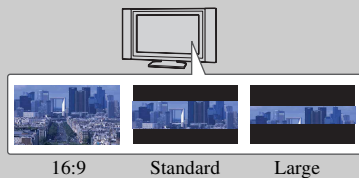

Les images s'affichent différemment selon le mode sélectionné.



Lorsque [Standard] ou [Large] est sélectionné, appuyez sur le centre de la molette de commande pour faire défiler les images.

Panor. par balayage

La taille d'image varie en fonction du réglage [Orientat. panorama].

✓	 (Standard)	Prend des clichés en utilisant la taille standard. Vertical : 3872 × 2160 Horizontale : 8192 × 1856
	 (Large)	Prend des clichés en utilisant une taille large. Vertical : 5536 × 2160 Horizontale : 12416 × 1856

Remarque

- Lorsque vous imprimez des images panoramiques, les deux bords peuvent être coupés.

Ratio d'aspect

Définit le ratio d'aspect des images fixes.

1 MENU → [Taille d'image] → [Ratio d'aspect] → mode désiré.

✓	3:2	Ratio d'aspect standard. Adapté à l'impression.
	16:9	Pour un affichage sur un téléviseur haute définition.

Remarque

- Vous ne pouvez pas l'utiliser lorsque vous employez l'une des fonctions suivantes :
 - [Panor. par balayage]
 - [Panorama 3D balayage]

Qualité

Sélectionne le format de compression des images fixes.

1 MENU → [Taille d'image] → [Qualité] → mode désiré.

	RAW (RAW)	Format de fichier : RAW (Enregistre en utilisant le format de compression RAW.) Ce format ne vous permet pas d'effectuer de traitement numérique sur les images. Sélectionnez ce format pour traiter des images sur un ordinateur, à des fins professionnelles. <ul style="list-style-type: none">• La taille de fichier est fixée au maximum. La taille d'image n'est pas indiquée sur l'écran LCD.
	RAW+J (RAW & JPEG)	Format de fichier : RAW (Enregistre en utilisant le format de compression RAW.) + JPEG Une image RAW et une image JPEG sont créées en même temps. Utilisez cette option si vous avez besoin de deux fichiers d'image : un fichier JPEG pour la visualisation et un fichier RAW pour l'édition. <ul style="list-style-type: none">• La qualité de l'image est fixée à [Fine] et sa taille à [L].
✓	FINE (Fine)	Format de fichier : JPEG
	STD (Standard)	L'image est compressée au format JPEG à l'enregistrement. Étant donné que le taux de compression de [Standard] est supérieur à celui de [Fine], la taille des fichiers du [Standard] est inférieure à celle du [Fine]. Cela permet d'enregistrer un plus grand nombre de fichiers sur une carte mémoire au prix, toutefois, d'une diminution de qualité d'image. <ul style="list-style-type: none">• Lorsque vous ne prévoyez pas de modifier des images en utilisant votre ordinateur, nous vous recommandons de sélectionner [Fine] ou [Standard].

Remarques

- Vous ne pouvez pas l'utiliser lorsque vous employez l'une des fonctions suivantes :
 - [Panor. par balayage]
 - [Panorama 3D balayage]
- Vous ne pouvez pas ajouter d'enregistrement DPOF (ordre d'impression) à des images au format RAW.
- Il n'est pas possible d'utiliser [HDR auto] sur des images [RAW] et [RAW & JPEG].

Images RAW

Le format d'image RAW donne les données brutes qui n'ont pas encore subi le moindre traitement numérique. Un RAW est différent d'autres formats de fichier plus courants, comme le JPEG, car il est composé de matière brute à traiter, pour des besoins professionnels.



Pour pouvoir ouvrir une image RAW enregistrée sur cet appareil, vous devez utiliser le logiciel « Image Data Converter » se trouvant sur le CD-ROM (fourni). Ce logiciel permet d'ouvrir une image RAW, de le convertir dans un format ordinaire tel que JPEG ou TIFF et d'en régler la balance des blancs, la saturation de couleur, le contraste, etc.

Orientat. panorama





Définit la direction dans laquelle panoramiquer l'appareil lors de la prise de vue d'images en Panorama 3D balayage ou Panorama par balayage.

1 MENU → [Taille d'image] → [Orientat. panorama] → mode désiré.

Panorama 3D balayage

✓	 (Droite)	Effectuez un balayage de gauche à droite.
	 (Gauche)	Effectuez un balayage de droite à gauche.

Panor. par balayage

✓	 (Droite)	Effectuez un balayage panoramique avec l'appareil dans la direction que vous avez définie.
	 (Gauche)	
	 (Haut)	
	 (Bas)	

Format fichier

Sélectionne le format de fichier des films.

1 MENU → [Taille d'image] → [Format fichier] → mode désiré.

✓	AVCHD 60i/60p* AVCHD 50i/50p**	Enregistre les films en 60i/50i ou les films en 24p/25p au format AVCHD, et les films en 60p/50p dans un format propriétaire de Sony. Ce format de fichier Sony convient à la lecture du film sur un téléviseur haute définition. Vous pouvez créer un Blu-ray Disc, un disque AVCHD ou un disque DVD-Video en utilisant le logiciel « PMB » fourni. <ul style="list-style-type: none">• Les films en 60i/50i sont enregistrés respectivement soit à 60 trames/seconde, soit à 50 trames/seconde. Les films en 60i et 50i utilisent chacun le système de balayage entrelacé, un audio Dolby Digital et le format AVCHD.• Les films en 24p/25p sont enregistrés respectivement soit à 24 images/seconde, soit à 25 images/seconde. Les films en 24p et 25p utilisent chacun le système de balayage progressif, un audio Dolby Digital et le format AVCHD.• Les films en 60p/50p sont enregistrés respectivement soit à 60 images/seconde, soit à 50 images/seconde. Les films en 60p et 50p utilisent chacun le système de balayage progressif et un audio Dolby Digital.
	MP4	Enregistre des films en mp4 (AVC). Ce format convient aux téléchargements sur Internet, aux pièces jointes, etc. <ul style="list-style-type: none">• Les films sont enregistrés au format MPEG-4 à environ 30 images/seconde, en utilisant le système de balayage progressif, un audio AAC et le format mp4.• Vous ne pouvez pas créer de disque à partir des films enregistrés dans ce format en utilisant le logiciel « PMB » fourni.

* Appareil compatible 1080/60i

** Appareil compatible 1080/50i

Vérification de 60i ou 50i

Pour vérifier si votre appareil photo est compatible 1080/60i ou 1080/50i, recherchez les marques suivantes sur le dessous de l'appareil.

Appareil compatible 1080/60i : 60i

Appareil compatible 1080/50i : 50i

Lecture de films sur d'autres appareils

Cet appareil photo utilise le MPEG-4 AVC/H.264 profil élevé pour l'enregistrement au format AVCHD.

Les films enregistrés au format AVCHD avec cet appareil photo ne peuvent pas être lus sur les appareils suivants.

- Les autres appareils compatibles avec le format AVCHD qui ne sont pas compatibles avec le profil élevé
- Les appareils qui ne sont pas compatibles avec le format AVCHD

Cet appareil photo utilise également le MPEG-4 AVC/H.264 profil principal pour l'enregistrement au format MP4.

C'est pourquoi les films enregistrés au format MP4 avec cet appareil photo ne peuvent pas être lus sur des appareils qui ne prennent pas en charge le format MPEG-4 AVC/H.264.

Réglage d'enregistr.

Sélectionne la taille d'image, la cadence de prise de vue et la qualité d'image pour l'enregistrement de films. Plus le débit de données est élevé (débit binaire moyen) par minute, plus la qualité d'image est élevée.

1 MENU → [Taille d'image] → [Réglage d'enregistr.] → mode désiré.

[Format fichier] :	Débit binaire moyen	Enregistrement
[AVCHD 60i/60p] [AVCHD 50i/50p]		
60i 24M(FX)* 50i 24M(FX)**	24 Mbps	Enregistre des films avec une qualité d'image élevée de 1920 × 1080 (60i/50i).
✓ 60i 17M(FH)* 50i 17M(FH)**	17 Mbps	Enregistre des films avec une qualité d'image standard de 1920 × 1080 (60i/50i).
60p 28M(PS)* 50p 28M(PS)**	28 Mbps	Enregistre des films avec une qualité d'image très élevée de 1920 × 1080 (60p/50p).
24p 24M(FX)* 25p 24M(FX)**	24 Mbps	Enregistre des films avec une qualité d'image élevée de 1920 × 1080 (24p/25p). Cela produit une ambiance de cinéma.
24p 17M(FH)* 25p 17M(FH)**	17 Mbps	Enregistre des films avec une qualité d'image standard de 1920 × 1080 (24p/25p). Cela produit une ambiance de cinéma.
[Format fichier] : [MP4]	Débit binaire moyen	Enregistrement
✓ 1440×1080 12M	12 Mbps	Enregistre des films de 1440 × 1080.
VGA 3M	3 Mbps	Enregistre des films de taille VGA.

* Appareil compatible 1080/60i

** Appareil compatible 1080/50i

Remarques

- Les films enregistrés avec le réglage [60p 28M(PS)/50p 28M(PS)] dans [Réglage d'enregistr.] sont convertis par « PMB » afin de créer un disque. Cette conversion peut prendre un certain temps. Par ailleurs, vous ne pouvez pas créer de disque avec la qualité d'image d'origine.
- Les films enregistrés avec le réglage [60i 24M(FX)/50i 24M(FX)]/[24p 24M(FX)/25p 24M(FX)] dans [Réglage d'enregistr.] sont convertis par « PMB » afin de créer un disque AVCHD. Cette conversion peut prendre un certain temps. Par ailleurs, vous ne pouvez pas créer de disque avec la qualité d'image d'origine. Si vous souhaitez conserver la qualité d'image d'origine, vous devez stocker vos films sur un Blu-ray Disc.
- Pour regarder des films 60p/50p ou 24p/25p sur un téléviseur, ce dernier doit être compatible avec le 60p/50p et le 24p/25p. Si vous utilisez un téléviseur non compatible, les films sont convertis en 60i/50i avant d'être produits vers le téléviseur.

Vérification de 60i ou 50i

Pour vérifier si votre appareil photo est compatible 1080/60i ou 1080/50i, recherchez les marques suivantes sur le dessous de l'appareil.

Appareil compatible 1080/60i : 60i

Appareil compatible 1080/50i : 50i

Table des
matières

Photo
d'exemple

Menu

Index

ISO

Règle la sensibilité lumineuse.

1 MENU → [Luminosité/Couleur] → [ISO] → réglage désiré.

✓	ISO AUTO (ISO AUTO)	Règle automatiquement la sensibilité ISO.
	100/200/400/800/ 1600/3200/6400/ 12800/25600	Règle la sensibilité à la lumière du capteur d'image. Une sensibilité élevée permet des vitesses d'obturation plus rapides ou des ouvertures plus faibles (des valeurs F plus grandes). Plus la sensibilité est élevée, plus le bruit peut devenir visible à l'image.

Remarques

- [ISO AUTO] est sélectionné lorsque vous employez l'une des fonctions suivantes :
 - [Auto intelligent]
 - [Sélection scène]
 - [Anti-flou de mvt]
 - [Panor. par balayage]
 - [Panorama 3D balayage]
- Plus la valeur ISO est grande, plus le niveau de bruit est élevé.
- Lorsque le mode d'exposition est réglé sur [Programme Auto], [Priorité ouvert.], [Priorité vitesse], et l'[ISO] sur [ISO AUTO], la valeur de l'ISO est automatiquement réglée entre ISO 100 et ISO 3200.
- Le réglage [ISO AUTO] n'est pas disponible dans le mode [Exposition manuelle]. Vous pouvez basculer le mode d'exposition sur [Exposition manuelle] avec le réglage [ISO AUTO], il bascule sur 100. Réglez la valeur ISO selon les conditions de prise de vue.

💡 Réglage de la sensibilité ISO (indice de l'illumination recommandé)

Le réglage ISO (vitesse) est la sensibilité à la lumière du support d'enregistrement qui incorpore un capteur d'image qui reçoit la lumière. Même lorsque l'exposition est identique, les images diffèrent selon le réglage ISO.



Sensibilité ISO élevée

Avec une sensibilité ISO élevée, les images sont capturées avec une luminosité adaptée, même en cas de sous-exposition. Cependant, l'augmentation de la sensibilité ISO provoquera du bruit dans les images.



Sensibilité ISO faible

Vous pouvez enregistrer des images fluides. Cependant, la compensation d'une sensibilité ISO faible sera effectuée en ralentissant la vitesse d'obturation. Vous devriez également prendre en compte le bougé de l'appareil et le mouvement du sujet.

Bal. des blancs













Ajuste la température de couleur selon les conditions de lumière ambiante.

Utilisez cette fonction lorsque la température de couleur de l'image ne ressort pas comme vous l'aviez prévu, ou lorsque vous souhaitez modifier la température pour une raison artistique.

1 MENU → [Luminosité/Couleur] → [Bal. des blancs] → mode désiré.

Vous pouvez régler la température de couleur avec précision dans Option.

Pour régler la balance des blancs afin qu'elle corresponde à une source lumineuse spécifique, référez-vous à l'explication de chaque mode.

✓	AWB (Bal.blancs auto)	L'appareil détecte la source de lumière et règle automatiquement la température de couleur.
	(Lumière jour)	Si vous sélectionnez une option convenant à une source de lumière spécifique, la température de couleur est réglée pour la source de lumière (balance des blancs pré-réglée).
	(Ombre)	
	(Nuageux)	
	(Incandescent)	
	-1 (Fluor. : Blanc chaud)	
	0 (Fluor. : Blanc froid)	
	+1 (Fluor. : Blanc neutre)	
	+2 (Fluor. : Lumière jour)	
	(Flash)	
	(Temp./Filtre C.)	Règle la température de couleur selon la source lumineuse. Applique l'effet de filtres CC (Compensation des couleurs) au cliché.
	(Personnalisée)	Vous permet d'utiliser le réglage de balance des blancs retenu par [Réglage personnel].
	SET (Réglage personnel)	Mémorise la couleur de blanc de base (Balance des blancs personnalisée).





Remarque

- [Bal.blancs auto] est sélectionné lorsque vous employez l'une des fonctions suivantes :
 - [Auto intelligent]
 - [Sélection scène]

☀ Effets des conditions lumineuses

La couleur apparente du sujet est affectée par les conditions lumineuses.

La température de couleur est réglée automatiquement, mais vous pouvez l'ajuster manuellement en utilisant la fonction [Bal. des blancs].

Temps/ éclairage	Lumière jour	Nuageux	Fluorescent	Incandescent
Caractéristiques de la lumière	Blanc (standard)	Bleuâtre	Dominante verte	Rougeâtre
				

Réglage précis de la température de couleur

- 1 MENU → [Luminosité/Couleur] → [Bal. des blancs] → mode désiré.
- 2 Au besoin, Option → permet de régler la température de couleur en appuyant sur la partie haut/bas/droit/gauche de la molette de commande ou en touchant le graphique à l'écran.

Vous pouvez régler la température de couleur vers G (vert), M (magenta), A (ambre) ou B (bleu).

Temp./Filtre C.

- 1 MENU → [Luminosité/Couleur] → [Bal. des blancs] → [Temp./Filtre C.].
- 2 Option → sélectionnez la température de couleur désirée en tournant la molette de commande ou en touchant l'élément sur l'écran.
Plus la valeur est élevée, plus l'image est rougeâtre, et plus elle est faible, plus l'image est bleuâtre.
- 3 Réglez la température de couleur en appuyant sur la partie haut/bas/droit/gauche de la molette de commande ou en touchant le graphique à l'écran.

Personnaliser balance des blancs

- 1 MENU → [Luminosité/Couleur] → [Bal. des blancs] → [Réglage personnel].
- 2 Tenez l'appareil de façon que la zone blanche couvre entièrement la zone AF située au milieu, puis appuyez sur le déclencheur.
L'obturateur produit un déclic et les valeurs calibrées (température Couleur et Filtre couleur) s'affichent.
- 3 Pour rappeler le réglage de balance des blancs personnalisé, MENU → [Luminosité/Couleur] → [Bal. des blancs] → [Personnalisée].
Vous pouvez régler la température de couleur avec précision dans Option.





Remarque

- Si le flash est utilisé lorsque vous appuyez sur le déclencheur, le réglage de balance des blancs personnalisé mémorisé tient compte de la lumière du flash. Prenez les photos au flash lors des prises de vues ultérieures.

Mode de mesure

Sélectionne le mode de mesure qui détermine la partie du sujet à mesurer pour déterminer l'exposition.

1 MENU → [Luminosité/Couleur] → [Mode de mesure] → mode désiré.

✓	 (Multi)	Mesure l'intensité lumineuse dans chaque zone après avoir divisé la surface totale en plusieurs surfaces et avoir déterminé l'exposition appropriée de l'ensemble de l'écran (mesure Multi).
	 (Centre)	Mesure la luminosité moyenne sur l'ensemble de l'écran, tout en mettant l'accent sur la zone centrale de l'écran (mesure Pondération centrale).
	 (Spot)	Mesure uniquement la zone centrale (mesure Spot). Cette fonction est utile lorsque le sujet est à contre-jour, ou qu'il existe un contraste important entre le sujet et l'arrière-plan.  Cadre de mesure Spot sur le sujet.

Remarques

- Si vous définissez [Mode de mesure] sur une valeur autre que [Multi], vous ne pouvez pas utiliser la fonction [Détection de visage].
- [Multi] est sélectionné lorsque vous employez l'une des fonctions suivantes :
 - Enregistrement d'un film
 - [Auto intelligent]
 - [Sélection scène]
 - [Zoom num.précis.]
 - [Détec. de sourire]

Correct.flash

Règle l'exposition par incréments de 1/3 EV, dans la plage de -2,0 EV à +2,0 EV. La correction de flash modifie uniquement l'intensité lumineuse du flash. La compensation d'exposition modifier l'intensité lumineuse du flash en même temps que la vitesse d'obturation et l'ouverture.

1 Fixez le flash et levez-le.

2 MENU → [Luminosité/Couleur] → [Correct.flash] → valeur désirée.

Sélectionnez des valeurs plus élevées (côté +) pour augmenter le niveau du flash et rendre les images plus lumineuses. Sélectionnez des valeurs plus faibles (côté -) pour diminuer le niveau du flash et rendre les images plus sombres.

Remarques

- Vous ne pouvez pas utiliser les [Correct.flash] lorsque vous employez l'une des fonctions suivantes :
 - [Auto intelligent]
 - [Sélection scène]
 - [Anti-flou de mvt]
 - [Panor. par balayage]
 - [Panorama 3D balayage]
 - lorsqu'aucun flash n'est fixé
- Il se peut que l'effet augmenté du flash ne soit pas visible à cause d'une intensité lumineuse disponible trop faible du flash, si le sujet est situé au-delà de la portée maximale du flash. Si le sujet est très proche, il se peut que l'effet diminué du flash ne soit pas visible.

💡 Conseils concernant la luminosité lors de la prise de vue d'une personne





- Il est important d'équilibrer la luminosité des personnes avec un arrière-plan sombre dans les portraits nocturnes. Vous pouvez régler la luminosité d'un sujet situé à proximité de l'appareil en modifiant l'intensité lumineuse du flash.
- Si le sujet est trop éloigné du flash et qu'il est encore trop sombre après le réglage, rapprochez-vous de votre sujet.

Opti Dyn/HDR aut

Corrige la luminosité ou le contraste.

1 MENU → [Luminosité/Couleur] → [Opti Dyn/HDR aut] → mode désiré.

	 (OFF)	N'utilise pas [Opti Dyn/HDR aut].
✓	 (Opti Dyna)	En divisant l'image en petites zones, l'appareil analyse le contraste d'ombre et lumière entre le sujet et l'arrière-plan, et produit une image avec une luminosité et une gradation optimales.
	 (HDR auto)	Prend trois images avec des expositions différentes, puis recouvre la zone lumineuse de l'image sous-exposée ainsi que la zone sombre de l'image sur-exposée pour créer une image qui possède une belle gradation. Une image avec l'exposition adaptée et une image recouverte sont enregistrées.

Remarque

- Vous pouvez sélectionner [Opti Dyn/HDR aut] uniquement dans les modes suivants :
 - [Exposition manuelle]
 - [Priorité vitesse]
 - [Priorité ouvert.]
 - [Programme Auto]

Opti Dyna

Corrige la luminosité de l'image (DRO : Optimiseur de plage dynamique).

1 MENU → [Luminosité/Couleur] → [Opti Dyn/HDR aut] → [Opti Dyna].

2 Option → valeur désirée.

✓	 (Auto)	Corrige automatiquement la luminosité.
	Lv1 – Lv5	Optimise les gradations d'une image enregistrée dans chaque zone de l'image. Sélectionnez le niveau optimal parmi Lv1 (faible) et Lv5 (élevé).

Remarques

- [Auto] est sélectionné lorsque vous employez l'une des fonctions suivantes :
 - [Auto intelligent]
 - [Portrait], [Paysage], [Macro], [Activités sportives] en [Sélection scène]
- Lors de vos prises de vue avec l'Optimisateur de plage dynamique, il est possible que l'image s'accompagne de bruit. Sélectionnez le niveau adapté en vérifiant l'image enregistrée, surtout si vous augmentez l'effet.

HDR auto

Élargit l'étendue (gradations) pour que vous puissiez enregistrer des parties claires aux parties sombres avec une luminosité correcte (Plage dynamique élevée auto). Une image avec l'exposition adaptée et une image recouverte sont enregistrées.

- 1 MENU → [Luminosité/Couleur] → [Opti Dyn/HDR aut] → [HDR auto].
- 2 Option → valeur désirée.

✓	 (HDR auto: Diff. d'exposition auto)	Corrige automatiquement la différence d'exposition.
	1,0 EV – 6,0 EV	Règle la différence d'exposition, en se basant sur le contraste du sujet. Sélectionnez le niveau optimal entre 1,0 EV (faible) et 6,0 EV (élevé).















Remarques









- Vous ne pouvez pas débiter la prise de vue suivante avant que le processus de capture ne soit terminé après votre prise de vue.
- Il n'est pas possible d'utiliser cette fonction sur des images [RAW] et [RAW & JPEG].
- Puisque l'obturateur est déclenché trois fois pour une prise de vue, soyez attentif aux points suivants :
 - Utilisez cette fonction lorsque le sujet est immobile et ne cligne pas des yeux.
 - Ne recadrez pas.
- Selon la différence de luminance d'un sujet et les conditions de prise de vue, il est possible que vous n'obteniez pas l'effet désiré.
- Lorsque vous utilisez le flash, cette fonction a un effet limité.
- Lorsque le contraste de la scène est faible, ou lorsqu'un bougé de caméra significatif ou un flou du sujet s'est produit, il est possible que vous n'obteniez pas de bonnes images HDR. Si l'appareil détecte de telles situations,  s'affiche sur l'image enregistrée pour vous en informer. Au besoin, effectuez une nouvelle prise de vue en recadrant l'image ou en prêtant attention au flou.

Effet de photo

Vous pouvez effectuer des prises de vu avec un filtre d'effet pour obtenir des textures variées.



1 MENU → [Luminosité/Couleur] → [Effet de photo] → mode désiré.

✓	 OFF (OFF)	Fonction Effet de photo désactivée.	
	 (Toy Camera)	Crée le ressenti d'une photo prise avec un appareil photo pour enfants, avec des coins sombres et des couleurs prononcées. Vous pouvez régler la tonalité des couleurs dans Option.	
	 (Couleur pop)	Crée une image éclatante en renforçant le ton des couleurs.	
	 (Postérisation)	Crée un contraste élevé et un ressenti abstrait en renforçant fortement les couleurs primaires, ou en noir et blanc. Vous pouvez sélectionner les couleurs primaires ou le noir et blanc dans Option.	
	 (Photo rétro)	Crée un ressenti d'une image ancienne, avec des tons de couleur sépia et un contraste passé.	
	 (Soft High-key)	Crée une image à l'ambiance indiquée : lumineuse, transparente, aérienne, tendre, douce.	
	 (Couleur partielle)	Crée une image qui conserve une couleur spécifique, mais convertit les autres en noir et blanc. Vous pouvez sélectionner une couleur avec Option.	
	 (Monochrome au contraste élevé)	Crée une image à constrate élevé en noir et blanc.	

 (Flou artistique)	<p>Crée une image remplie d'un effet de luminosité douce. Vous pouvez régler l'intensité de l'effet avec Option.</p>	
 (Peinture HDR)	<p>Crée l'apparence d'une peinture, en renforçant les couleurs et les détails. L'appareil photo déclenche l'obturateur trois fois. Vous pouvez régler l'intensité de l'effet dans Option.</p>	
 (Monochrome riche)	<p>Crée une image en noir et blanc avec une gradation riche et une reproduction de détails. L'appareil photo déclenche l'obturateur trois fois.</p>	
 (Miniature)	<p>Crée une image qui renforce la vivacité du sujet, en floutant considérablement l'arrière-plan. Cet effet se retrouve souvent dans les photos de modèles miniatures. Vous pouvez sélectionner la zone à mettre au point dans Option. La mise au point sur les autres zones sera grandement réduite.</p>	

Remarques

- Il n'est pas possible d'utiliser [Effet de photo] sur des images [RAW] et [RAW & JPEG].
- Les effets [Toy Camera] et [Miniature] ne sont pas disponibles avec la fonction Zoom numérique précision.
- Lorsque [Couleur partielle] est sélectionné, il est possible que les images ne conservent pas la couleur sélectionnée, selon le sujet.
- Vous ne pouvez pas vérifier les effets suivants sur l'écran de prise de vue, car l'appareil traite encore l'image qui vient d'être photographiée. Par ailleurs, vous en pouvez pas effectuer une autre prise de vue avant la fin du traitement de l'image. Vous ne pouvez pas utiliser ces effets sur les films.
 - [Flou artistique]
 - [Peinture HDR]
 - [Monochrome riche]
 - [Miniature]
- Dans le cas de [Peinture HDR] et [Monochrome riche], l'obturateur est déclenché trois pour un cliché. Prêtez attention aux éléments suivants :
 - Utilisez cette fonction lorsque le sujet est immobile et ne cligne pas des yeux.
 - Ne recadrez pas.







Lorsque le contraste de la scène est faible, ou lorsqu'un bougé de caméra significatif ou un flou du sujet s'est produit, il est possible que vous n'obteniez pas de bonnes images HDR. Si l'appareil détecte de telles situations,  /  s'affiche sur l'image enregistrée pour vous en informer. Au besoin, effectuez une nouvelle prise de vue en recadrant l'image ou en prêtant attention au flou.

Modes créatifs

Vous permet de sélectionner le traitement d'image désiré.

Vous pouvez régler l'exposition (vitesse d'obturation et ouverture) à votre convenance avec [Modes créatifs], sauf en [Sélection scène] où c'est l'appareil qui règle l'exposition.

- 1 MENU → [Luminosité/Couleur] → [Modes créatifs] → mode désiré.
- 2 Lorsque vous souhaitez régler le contraste, la saturation ou la netteté, Option → réglage désiré.

✓	 (Standard)	Pour photographier des scènes diverses avec une riche et belle gradation de couleurs.
	 (Éclatant)	La saturation et le contraste sont augmentés pour photographier des images frappantes de scènes ou sujets colorés comme des vues de fleurs, la verdure du printemps, un ciel bleu ou un océan.
	 (Portrait)	Pour photographier la couleur de la peau dans un ton doux, idéal pour effectuer des prises de vue de portraits.
	 (Paysage)	La saturation, le contraste et la netteté sont augmentées pour la photographie de paysages éclatants et nets. Les paysages éloignés ressortent également plus.
	 (Crépuscule)	Pour photographier les sublimes déclinaisons de rouge d'un coucher de soleil.
	 (Noir et blanc)	Pour photographier des images en noir et blanc.

● (Contraste), ⊗ (Saturation) et □ (Netteté) peuvent être réglés pour chaque élément de Modes créatifs.

● (Contraste)	Plus la valeur sélectionnée est élevée, plus la différence entre lumière et ombre est accentuée, ce qui a un résultat sur l'image.
⊗ (Saturation)	Plus la valeur sélectionnée est élevée, plus la couleur est éclatante. Plus la valeur sélectionnée est faible, plus la couleur de l'image sera douce et atténuée.
□ (Netteté)	Permet de régler la netteté. Plus la valeur sélectionnée est élevée, plus les contours sont accentués, et plus la valeur sélectionnée est faible, plus les contours sont adoucis.

Remarques

- Lorsque [Noir et blanc] est sélectionné, vous ne pouvez pas modifier la saturation.
- [Standard] est sélectionné lorsque vous employez l'une des fonctions suivantes :
 - [Auto intelligent]
 - [Sélection scène]
 - [Effet de photo] (à l'exception de [OFF])

Supprimer

Vous permet de sélectionner les images non désirées à supprimer.

1 MENU → [Lecture] → [Supprimer] → mode désiré.

✓	Images multipl.	Supprime les images sélectionnées. Appuyez sur le centre de la molette de commande ou touchez l'image, puis sélectionnez OK.
	Tout le dossier	Supprime toutes les images présentes dans le dossier sélectionné ou tous les films Vue AVCHD.
	Tous fichiers vue AVCHD	

Remarques

- Vous pouvez sélectionner jusqu'à 100 images.
- Les « films Vue AVCHD » sont des films qui ont été enregistrés dans le mode [AVCHD 60i/60p] ou [AVCHD 50i/50p] de [Format fichier].

Pour supprimer une image

Le plus simple pour supprimer une image affichée à l'écran est de sélectionner  (Supprimer) de la touche souple (page 33).

Diaporama

Lit automatiquement les images.

Lit uniquement les images 3D en Diaporama sur le téléviseur 3D raccordé à l'appareil photo.

1 MENU → [Lecture] → [Diaporama] → mode désiré → OK.

Répéter		
	ON	Lit les images en boucle.
✓	OFF	Une fois que toutes les images ont été lues, le diaporama se termine.
Intervalle		
	1 sec.	Sélectionne l'intervalle d'affichage entre les images.
✓	3 sec.	
	5 sec.	
	10 sec.	
	30 sec.	
Type d'image		
✓	Tous	Lit toutes les images fixes comme des images normales.
	Affich. 3D seul.	Lit uniquement les images 3D.

Remarques

- Vous ne pouvez pas suspendre le diaporama. Pour arrêter le diaporama, appuyez sur le centre de la molette de commande.
- Vous pouvez lire les images dans Diaporama uniquement quand [Mode Visualisation] est réglé sur [Vue par dossier (Image fixe)].
- Une image panoramique s'affiche comme une image entière. Pour faire défiler une image panoramique, appuyez sur le centre de la molette de commande quand l'image s'affiche.

Mode Visualisation

Sélectionne l'unité des images à lire.



1 MENU → [Lecture] → [Mode Visualisation] → mode désiré.

✓	Vue par dossier (Image fixe)	Affiche les images fixes par dossier.
	Vue par dossier (MP4)	Affiche les films (MP4) par dossier.
	Vue AVCHD	Affiche les films enregistrés avec le mode [AVCHD 60i/60p] ou [AVCHD 50i/50p] du [Format fichier].

Index d'images

Sélectionne le nombre d'images à afficher sur l'index.

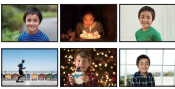
1 MENU → [Lecture] → [Index d'images] → mode désiré.

✓	6 images	Affiche six images.	
	12 images	Affiche 12 images.	

💡 Affichage d'un dossier désiré

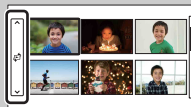

Pour sélectionner un dossier désiré, sélectionnez la barre située sur la gauche dans l'écran d'index d'images, puis appuyez sur la partie haut/bas de la molette de commande. Vous pouvez sélectionner un dossier en touchant la barre. Vous pouvez changer le mode d'affichage en appuyant sur le centre de la barre.

Pivoter

Fait pivoter une image fixe dans le sens inverse des aiguilles d'une montre. Utilisez cette option pour afficher une image d'orientation Paysage en orientation verticale. Une fois que vous avez fait pivoter l'image, elle est lue dans le sens que vous avez choisi, même une fois que l'appareil a été éteint.

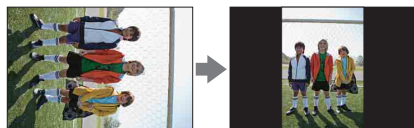

1 MENU → [Lecture] → [Pivoter].

2 Appuyez sur le centre de la molette de commande.

Sinon, touchez  (Pivoter) à l'écran.

L'image est pivotée dans le sens inverse des aiguilles d'une montre. L'image pivote lorsque vous appuyez sur le centre ou touchez .

Remarques

- Vous ne pouvez pas faire pivoter les films ni les images protégées.
- Il est possible que vous ne puissiez pas faire pivoter des photos prises avec d'autres appareils photos.
- Lors de l'affichage d'images sur un ordinateur, les informations de rotation d'image peuvent ne pas être indiquées, selon le logiciel.

Protéger

Protège les images enregistrées contre un effacement accidentel.

L'icône  s'affiche pour les images protégées.

1 MENU → [Lecture] → [Protéger] → mode désiré.



✓	Images multipl.	Applique ou annule la protection aux images sélectionnées. Appuyez sur le centre de la molette de commande ou touchez l'image, puis sélectionnez OK.
	Annuler toutes les images	Annule la protection de toutes les images fixes.
	Annuler tous les films (MP4)	Annule la protection de tous les films (MP4).
	Annuler ts fich. vue AVCHD	Annule la protection de tous les films Vue AVCHD.

Remarques

- Vous pouvez protéger jusqu'à 100 images à la fois.
- Les « films Vue AVCHD » sont des films qui ont été enregistrés dans le mode [AVCHD 60i/60p] ou [AVCHD 50i/50p] de [Format fichier].

Agrandir

Vous pouvez vérifier la mise au point en agrandissant une partie d'une image lue.

- 1 MENU → [Lecture] → [ Agrandir].
- 2 Réglez l'échelle en tournant la molette.
Sinon, touchez  ou  à l'écran.
- 3 Sélectionnez l'endroit que vous souhaitez afficher en appuyant sur haut/bas/droite/gauche de la molette de commande, ou en faisant glisser l'image.
Lorsque vous touchez l'image, elle est agrandie et centrée sur le point que vous avez touché.
- 4 Pour annuler la lecture agrandie, sélectionnez **X**.

Remarques

- Vous ne pouvez pas agrandir les films.
- Pendant la lecture d'images panoramiques, suspendez d'abord la lecture, puis agrandissez l'image.

Plage d'agrandissement

La page d'agrandissement dépend de la taille de l'image.

Taille image	Plage d'agrandissement
L	Environ $\times 1,0 - \times 13,6$
M	Environ $\times 1,0 - \times 9,9$
S	Environ $\times 1,0 - \times 6,8$

Réglages du volume

Règle le volume sonore des films selon huit niveaux. S'affiche uniquement pendant la lecture des films.

1 MENU → [Lecture] → [Réglages du volume] → valeur désirée.

Réglage du volume pendant la lecture

L'écran [Réglages du volume] s'affiche lorsque vous appuyez sur le bas de la molette de commande pendant la lecture des films.

Vous pouvez régler le volume, tout en écoutant le son réel.

Spécifier impression

Parmi les images fixes capturées sur votre carte mémoire, vous pouvez indiquer celles que vous souhaitez imprimer plus tard.

L'icône **DPOF** (Ordre d'impression) s'affiche pour les images indiquées (DPOF : Digital Print Order Format).

1 MENU → [Lecture] → [Spécifier impression] → réglage désiré.

Réglage DPOF		
✓	Images multipl.	Sélectionne les images à imprimer. ① Sélectionnez une image et appuyez sur le centre de la molette de commande. Pour annuler l'image, sélectionnez de nouveau l'image marquée d'une ✓. Vous pouvez sélectionner/annuler une image en la touchant à l'écran. ② Répétez l'opération sur toutes les images que vous souhaitez imprimer.
	Tout annuler	Supprime toutes les icônes DPOF.
Impression date		
	ON	Définit si les images marquées DPOF doivent être datées ou non lors de leur impression.
✓	OFF	

Remarques

- Vous ne pouvez pas ajouter d'icône DPOF sur les films.
- Vous pouvez ajouter l'icône DPOF sur 999 images au maximum.
- Les icônes DPOF ne sont pas supprimées après l'impression. Nous vous recommandons de les supprimer une fois l'impression des images fixes terminée.

Illuminateur AF

L'illuminateur AF fournit une lumière d'appoint permettant une mise au point plus facile sur les sujets dans un environnement sombre.

L'illuminateur AF rouge permet à l'appareil d'effectuer facilement la mise au point lorsque le déclencheur est enfoncé jusqu'à mi-chemin, jusqu'à ce que la mise au point soit verrouillée.

1 MENU → [Réglage] → [Illuminateur AF] → réglage désiré.

✓	Auto	L'illuminateur AF est activé.
	OFF	L'illuminateur AF est désactivé.

Remarques

- Vous ne pouvez pas utiliser l'illuminateur AF dans les situations suivantes :
 - [Mode autofocus] est réglé sur [AF continu].
 - [Paysage], [Scène de nuit], [Crépuscule sans trépied] ou [Activités sportives] est sélectionné dans [Sélection scène].
 - [Panor. par balayage] est sélectionné.
 - [Panorama 3D balayage] est sélectionné.
 - Enregistrement de films.
 - En utilisant un objectif Monture A (vendu séparément).
- Lorsque vous utilisez l'illuminateur AF, le réglage de [Zone d'autofocus] n'est pas valide, et la zone AF est indiquée en pointillées. La mise au point automatique donne priorité à la zone centrale et celle qui l'entoure.

Réd. yeux rouges

Lors de l'utilisation du flash, il se déclenche deux fois ou plus avant la prise de vue pour réduire le phénomène des « yeux rouges ».

1 MENU → [Réglage] → [Réd. yeux rouges] → réglage désiré.

	ON	Le flash se déclenche toujours pour réduire le phénomène des yeux rouges.
✓	OFF	Fonction Réduction des yeux rouges désactivée.

Remarques

- Fixez et levez le flash pour utiliser la Réd. yeux rouges.
- Il n'est pas possible d'utiliser la Réduction des yeux rouges avec [Détec. de sourire].
- La Réduction des yeux rouges peut ne pas produire les effets désirés. Cela dépend des différences et conditions individuelles, comme la distance du sujet, ou si le sujet ne regardait pas les déclenchements initiaux.

💡 Quelle est la cause du phénomène des « yeux rouges » ?

Dans un environnement sombre, les pupilles se dilatent. La lumière du flash se réfléchit sur les vaisseaux sanguins situés à l'arrière de l'œil (la rétine), provoquant le phénomène des « yeux rouges ».

Appareil photo



Ceil



Rétine



Régl. FINDER/LCD

Lorsqu'un Viseur électronique (vendu séparément) est fixé à l'appareil photo, les capteurs dans le Viseur électronique peuvent détecter s'il est utilisé ou non.

1 MENU → [Réglage] → [Régl. FINDER/LCD] → réglage désiré.

✓	Auto	Lorsque vous regardez dans le Viseur électronique, l'affichage bascule automatiquement vers le Viseur électronique.
	Manuel	Vous pouvez basculer l'affichage entre le Viseur électronique et l'écran LCD en utilisant la touche sur le Viseur électronique.

Affichage Live View

Définit l'affichage ou non d'images modifiées avec la compensation d'exposition, la balance des blancs, etc. sur l'écran LCD.

1 MENU → [Réglage] → [Affichage Live View] → réglage désiré.

✓	Définit. d'effet activé	Affiche les images avec les effets appliqués.
	Définit. d'effet désac.	N'affiche pas les images avec les effets appliqués. Ce réglage vous permet de vous concentrer sur la composition du sujet, car le sujet apparaît à l'écran tel qu'il est.

Remarque

- Vous pouvez sélectionner [Définit. d'effet désac.] uniquement dans les modes de prise de vue suivants :
 - [Exposition manuelle]
 - [Priorité vitesse]
 - [Priorité ouvert.]
 - [Programme Auto]

Affichage instantané

Vous pouvez vérifier l'image enregistrée sur l'écran LCD juste après la prise de vue. Il est possible de changer la durée d'affichage.

1 MENU → [Réglage] → [Affichage instantané] → réglage désiré.

	10 sec.	Affiche pendant le temps défini.
	5 sec.	Sélectionnez  (Agrandir) pour consulter l'image agrandie.
✓	2 sec.	
	OFF	L'affichage instantané est désactivé.

Remarques

- Dans l'affichage instantané, l'image ne s'affiche pas en position verticale, même si [Affichage lecture] est réglé sur [Rotation auto].
- Même si [Quadrillage] est réglé sur un autre élément que [OFF] lors de l'enregistrement d'images [Panorama 3D balayage] ou [Panor. par balayage], la grille n'apparaît pas dans l'affichage instantané.
- Il est possible qu'une image temporaire non traitée s'affiche avant l'image finale, selon le réglage choisi, comme [Opti Dyn/HDR aut] ou [Effet peau douce].

Quadrillage

Définit si le quadrillage s'affiche ou non. Le quadrillage vous aide à ajuster la composition des images.

1 MENU → [Réglage] → [Quadrillage] → réglage désiré.

	Grille règle des tiers	Placez les sujets principaux à proximité de l'une des lignes de la grille qui divise l'image en tiers pour effectuer une composition équilibrée.
	Grille carrée	Les grilles carrées facilitent la confirmation du niveau horizontal de votre composition. Cette option est adaptée pour déterminer la qualité de la composition lors de la prise de vue d'un paysage, d'un gros plan ou d'images dupliquées.
	Diag. + Grille carrée	Placez un sujet sur la ligne diagonale pour exprimer un sentiment tonique et puissant.
✓	OFF	Le quadrillage est désactivé.



Vérification du cadre pour l'enregistrement des films

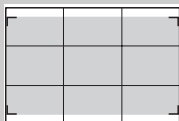

Cadre pour film

Le cadre qui s'affiche lorsque [Quadrillage] est réglé sur un élément autre que [OFF] indique dans quelle mesure votre sujet est inclus dans le cadre. Cela vous permet d'ajuster la composition en vous approchant ou en vous éloignant du sujet.

Niveau d'intensification

Renforce le contour des plages de mise au point avec une couleur spécifique en mise au point manuelle. Cette fonction vous permet de confirmer facilement la mise au point.

1 MENU → [Réglage] → [Niveau d'intensification] → réglage désiré.

	Élevé	Définit le niveau d'intensification sur élevé.
	Moyen	Définit le niveau d'intensification sur moyen.
	Faible	Définit le niveau d'intensification sur faible.
✓	OFF	Fonction d'intensification désactivée.

Remarques

- Comme l'appareil photo estime que la mise au point s'effectue sur les zones nettes, le niveau d'intensification varie selon le sujet, la situation de prise de vue ou l'objectif utilisé.
- Le contour des plages de mise au point n'est pas renforcé lorsque l'appareil photo est raccordé en utilisant un câble HDMI.

Couleur d'intensification

Définit la couleur utilisée pour la fonction d'intensification en mise au point manuelle.

1 MENU → [Réglage] → [Couleur d'intensification] → réglage désiré.

✓	Blanc	Renforce les contours en blanc.
	Rouge	Renforce les contours en rouge.
	Jaune	Renforce les contours en jaune.

Remarque

- Vous ne pouvez pas définir cet élément lorsque [Niveau d'intensification] est réglé sur [OFF].

Aide MF

Agrandit automatiquement l'image à l'écran pour faciliter la mise au point manuelle. Cette option fonctionne dans les modes [MaP manuelle] et [Direct MFocus].

1 MENU → [Réglage] → [Aide MF] → réglage désiré.

2 Tournez la bague de mise au point pour ajuster la mise au point.

L'image est agrandie 4,8 fois. Vous pouvez l'agrandir jusqu'à 9,5 fois.

- En Direct MFocus (Focus manuel direct), tournez la bague de mise au point en maintenant le déclencheur enfoncé jusqu'à mi-chemin après avoir ajusté la mise au point avec la mise au point automatique.

✓	ON	Agrandit l'image. Vous pouvez régler la durée de l'agrandissement dans [Heure Aide MF].
	OFF	N'agrandit pas l'image.

Remarques

- Vous ne pouvez pas utiliser les [Aide MF] lorsque vous employez l'une des fonctions suivantes :
 - Enregistrement d'un film
 - [Zoom num.précis.]
- Lorsqu'un objectif Monture A (vendu séparément) est fixé, appuyez sur MF \oplus (touche souple) pour agrandir l'image.

Heure Aide MF

Règle la durée de l'affichage de l'image en forme développée pour la fonction [Aide MF].

1 MENU → [Réglage] → [Heure Aide MF] → réglage désiré.

	Aucune limite	Agrandit l'affichage jusqu'à ce que vous sélectionniez X .
	5 sec.	Agrandit l'image pendant cinq secondes.
✓	2 sec.	Agrandit l'image pendant deux secondes.

Remarque

- Vous ne pouvez pas définir cet élément lorsque [Aide MF] est réglé sur [OFF].

Espace colorim.

La manière dont les couleurs sont représentées en lien avec le nombre ou la gamme de reproduction est appelée « espace colorimétrique ». Vous pouvez modifier l'espace colorimétrique, selon votre objectif.

1 MENU → [Réglage] → [Espace colorim.] → réglage désiré.

✓	sRVB	Ceci est l'espace colorimétrique standard de l'appareil photo numérique. Utilisez le sRVB dans les prises de vue normales normales, comme lorsque vous souhaitez imprimer des images sans modification.
	AdobeRVB	Ceci possède une grande gamme de reproduction de couleur. Lorsqu'une partie du sujet est vert ou rouge vif, Adobe RVB est efficace. Le nom de fichier de l'image commence par « _DSC ».

Remarques

- Adobe RVB est destiné aux applications ou imprimantes prenant en charge la gestion des couleurs et l'espace colorimétrique optionnel DCF2.0. L'utilisation d'applications ou d'imprimantes qui ne prennent pas en charge la gestion des couleurs risque de ne pas reproduire fidèlement les couleurs.
- Lors de l'affichage d'images enregistrées avec Adobe RVB sur l'appareil ou sur des périphériques non compatible Adobe RVB, les images s'affichent avec une saturation faible.

SteadyShot

Définit si vous utilisez ou non la fonction SteadyShot de l'objectif.

1 MENU → [Réglage] → [SteadyShot] → réglage désiré.

✓	ON	Fonction SteadyShot activée.
	OFF	Fonction SteadyShot désactivée. Nous vous recommandons d'utiliser ce réglage lorsque vous utilisez un trépied.

Remarques

- [ON] est sélectionné lorsque vous employez l'une des fonctions suivantes :
 - [Crépuscule sans trépied] en [Sélection scène]
 - [Anti-flou de mvt]
- Vous ne pouvez pas définir [SteadyShot] lorsque le nom de l'objectif fixé ne contient pas « OSS », comme par exemple « E16 mm F2,8 », ou que vous utilisez un objectif Monture A (vendu séparément).

Déc sans obj.

Définit si l'obturateur peut être déclenché ou non lorsqu'aucun objectif n'est fixé.

1 MENU → [Réglage] → [Déc sans obj.] → réglage désiré.

	Activé	L'obturateur se déclenche lorsqu'aucun objectif n'est fixé. Sélectionnez cette option si vous fixez l'appareil photo sur un télescope astronomique, etc.
✓	Désactivé	L'obturateur se déclenche uniquement lorsqu'un objectif est fixé.

Remarque

- Il est impossible d'obtenir une mesure correcte lorsque vous utilisez des objectifs qui ne disposent pas de contact d'objectif, comme l'objectif d'un télescope astronomique. Dans ce cas, réglez l'exposition manuellement en la vérifiant sur l'image enregistrée.

Eye-Start AF

Définit l'utilisation ou non de la mise au point automatique lorsque vous regardez l'image à travers un Viseur électronique (vendu séparément).

1 MENU → [Réglage] → [Eye-Start AF] → réglage désiré.

	ON	La mise au point automatique démarre lorsque vous regardez à travers le Viseur électronique.
✓	OFF	La mise au point automatique ne démarre pas lorsque vous regardez à travers le Viseur électronique.

Remarque

- Cet élément est uniquement disponible lorsque l'adaptateur de monture d'objectif LA-EA2 (vendu séparément) est fixé.

Obturat. à rideaux avant

La fonction d'obturateur à rideaux avant électronique diminue le délai entre les déclenchements de l'obturateur.

1 MENU → [Réglage] → [Obturat. à rideaux avant] → réglage désiré.

✓	ON	Fonction Obturateur à rideaux avant électronique activée.
	OFF	Fonction Obturateur à rideaux avant électronique désactivée.

Remarques

- Lorsque vous photographiez à des vitesses d'obturation élevées avec un objectif à diamètre large, une image fantôme d'une zone floue peut apparaître, en fonction du sujet ou des conditions de photographie. En pareil cas, réglez cet élément sur [OFF].
- Lorsqu'un objectif Minolta/Konica Minolta est utilisé, réglez cet élément sur [OFF]. Si vous le réglez sur [ON], l'exposition ne sera pas correctement réglée ou la luminosité de l'image ne sera pas uniforme.

RB Pose longue

Lorsque la vitesse d'obturation est réglée sur une seconde ou plus (Prise de vue en exposition longue), la réduction de bruit est activée pour la même durée que celle de l'ouverture de l'obturateur. Cette fonction sert à diminuer le bruit granuleux qui est habituel dans les longues expositions.

1 MENU → [Réglage] → [RB Pose longue] → réglage désiré.

✓	ON	Active la réduction de bruit pour la même durée que l'ouverture de l'obturateur. Pendant la réduction de bruit, un message s'affiche et vous ne pouvez pas prendre d'autres clichés. Sélectionnez cette option pour donner la priorité à la qualité de l'image.
	OFF	La réduction de bruit est désactivée. Sélectionnez cette option pour donner la priorité au rythme de la prise de vue.

Remarques

- La réduction de bruit n'est pas effectuée lorsque vous utilisez les fonctions suivantes, même si elle est réglée sur [ON] :
 - [Prise d. v. en continu]
 - [Rafale prior. Vit.]
 - [Bracket : conti.]
 - [Crépuscule sans trépied] en [Sélection scène]
 - [Anti-flou de mvt]
 - [Panor. par balayage]
 - [Panorama 3D balayage]
- Vous ne pouvez pas changer la [RB Pose longue] lorsque vous employez l'une des fonctions suivantes :
 - [Auto intelligent]
 - [Sélection scène]
 - [Anti-flou de mvt]
 - [Panor. par balayage]
 - [Panorama 3D balayage]

RB ISO élevée

Lors des prises de vue à une valeur ISO élevée, l'appareil réduit le bruit qui tend à devenir plus important lorsque la sensibilité est définie sur un réglage élevé.

1 MENU → [Réglage] → [RB ISO élevée] → réglage désiré.

✓	Normal	Active normalement la réduction de bruit à une valeur ISO élevée.
	Faible	Active modérément la réduction de bruit à une valeur ISO élevée.

Remarques

- Vous ne pouvez pas définir [RB ISO élevée] lorsque vous employez l'une des fonctions suivantes :
 - [Panor. par balayage]
 - [Panorama 3D balayage]
- La réduction de bruit n'est pas effectuée sur les images RAW.

Comp. objectif : Dégradé

Compense les coins sombres de l'écran causés par certaines caractéristiques d'objectif.

1 MENU → [Réglage] → [Comp. objectif : Dégradé] → réglage désiré.

✓	Auto	Compense automatiquement les coins sombres de l'écran.
	OFF	Compensation des coins sombres désactivée.

Remarque

- Cet élément est disponible uniquement avec un objectif Monture E.

Comp. obj. : Aber. chr.

Réduit la déviation colorimétrique dans les coins de l'écran provoquée par certaines caractéristiques d'objectif.

1 MENU → [Réglage] → [Comp. obj. : Aber. chr.] → réglage désiré.

✓	Auto	Réduit automatiquement la déviation colorimétrique.
	OFF	Compensation de la déviation colorimétrique désactivée.

Remarque

- Cet élément est disponible uniquement avec un objectif Monture E.

Comp. obj. : Distorsion

Compense la distorsion de l'écran causée par certaines caractéristiques d'objectif.

1 MENU → [Réglage] → [Comp. obj. : Distorsion] → réglage désiré.

	Auto	Compense automatiquement la distorsion de l'écran.
✓	OFF	Compensation de la distorsion de l'écran désactivée.

Remarque

- Cet élément est disponible uniquement avec un objectif Monture E.

Enreg. le son du film

Définit si vous enregistrez ou non le son pendant un film.

1 MENU → [Réglage] → [Enreg. le son du film] → réglage désiré.

✓	ON	L'enregistrement du son est activée (stéréo).
	OFF	L'enregistrement du son est désactivée.

Remarque

- Le son lié au fonctionnement de l'objectif et de l'appareil photo sera également enregistré, lorsque vous sélectionnez [ON].

Réduction bruit vent

Définit la réduction ou non du bruit du vent pendant l'enregistrement de films.

1 MENU → [Réglage] → [Réduction bruit vent] → réglage désiré.

	ON	Réduction du bruit du vent activée.
✓	OFF	Réduction du bruit du vent désactivée.

Remarques

- Le réglage de cet élément sur [ON] dans des conditions où le vent ne souffle pas assez fort peut provoquer un volume sonore trop faible pour les sons normaux.
- Lorsque vous utilisez un microphone (vendu séparément), la réduction du bruit du vent n'est pas effectuée, même si l'option correspondante est réglée sur [ON].

Microréglage AF

Vous permet de régler et d'enregistrer une position mise au point automatiquement pour chaque objectif, lors de l'utilisation d'un objectif Monture A avec l'adaptateur pour monture d'objectif LA-EA2 (vendu séparément).

- 1 MENU → [Réglage] → [Microréglage AF].
- 2 [Paramètre de réglage AF] → [ON].
- 3 [quantité] → valeur désirée → OK.

Paramètre de réglage AF	Définit l'utilisation ou non de la fonction [Microréglage AF]. Sélectionnez [ON] pour l'utiliser.
quantité	Vous permet de sélectionner une valeur optimale comprise entre -20 et +20. Sélectionnez une valeur élevée pour éloigner de l'appareil photo la position mise au point automatiquement. Sélectionnez une valeur faible pour rapprocher de l'appareil photo la position mise au point automatiquement.
Effacer	Efface la valeur que vous avez définie.

Remarques

- Nous vous recommandons de régler la position sous les conditions réelles de prise de vue.
- Lorsque vous fixez un objectif pour lequel vous avez déjà enregistré une valeur, cette dernière s'affiche à l'écran. [±0] s'affiche pour les objectifs pour lesquels aucune valeur n'a encore été enregistrée.
- Si [-] s'affiche, c'est que plus de 30 objectifs ont été enregistrés. Si vous souhaitez enregistrer un autre objectif, vous devrez d'abord effacer une valeur. Fixez un objectif dont vous désirez effacer la valeur et sélectionnez [±0]. Si vous souhaitez effacer toutes les valeurs enregistrées, sélectionnez [Effacer].
- Utilisez [Microréglage AF] uniquement avec les objectifs Sony, Minolta et Konika-Minolta. Si vous utilisez [Microréglage AF] avec des objectifs d'autres marques, la valeur enregistrée pourrait être affectée.
- Vous ne pouvez pas régler [Microréglage AF] individuellement pour un objectif Sony, Minolta ou Konika-Minolta possédant les mêmes spécifications.

Démarrer menu

Vous permet de définir l'affichage systématique ou non du premier écran du menu, ou d'afficher l'écran du dernier élément que vous avez défini.

1 MENU → [Réglage] → [Démarrer menu] → réglage désiré.

	Haut	Affiche toujours le premier écran du menu.
✓	Précédent	Affiche le dernier élément défini. Cela vous permettra de modifier facilement le dernier élément que vous avez réglé.

Réglages touche perso

Attribuez des fonctions à différentes touches pour accélérer les opérations en appuyant sur la touche appropriée sur l'écran d'informations de prise de vue.

- 1 MENU → [Réglage] → [Réglages touche perso] → réglage désiré.

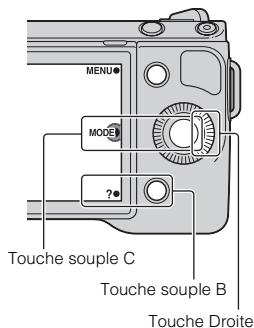

Régl. touche droite		
	Mode Pr. vue	Bal. des blancs
	Conseils pdv	Mode de mesure
	Sélecteur AF/MF	Opti Dyn/HDR aut
	Mode autofocus	Effet de photo
	Zone d'autofocus	Modes créatifs
	Zoom num.précis.	Mode Flash
	Détection de visage	Correct.flash
	Détec. de sourire	Aide MF
	Effet peau douce	App/Relâ AEL (page 138)
	Qualité	✓ Non réglé
	ISO	
Régl. touche sple B		
	Mode Pr. vue	Mode de mesure
✓	Conseils pdv	Opti Dyn/HDR aut
	Mode autofocus	Effet de photo
	Zoom num.précis.	Modes créatifs
	Détection de visage	Mode Flash
	Détec. de sourire	Correct.flash
	Effet peau douce	Aide MF

	Qualité		App/Relâ AEL (page 138)
	ISO		Non réglé
	Bal. des blancs		
Régl. touche sple C			
✓	Mode Pr. vue	Appelle un mode d'enregistrement.	
	Personnalisée	Active une fonction attribuée à [Personnalisée 1], [Personnalisée 2], [Personnalisée 3], [Personnalisée 4] ou [Personnalisée 5].	
Personnalisée 1 à 5			
Le réglage par défaut de chaque élément du menu [Personnalisée]		Fonctions disponibles	
		Sélecteur AF/MF	
		Mode autofocus	
		Zone d'autofocus	
		Détection de visage	
		Détec. de sourire	
		Effet peau douce	
		Qualité	
[Personnalisée 1]		ISO	
[Personnalisée 2]		Bal. des blancs	
		Mode de mesure	
[Personnalisée 3]		Opti Dyn/HDR aut	
		Effet de photo	
		Modes créatifs	
		Mode Flash	
[Personnalisée 4]/ [Personnalisée 5]		Non réglé	

Remarques

- [Réglages touche perso] est disponible avec les modes de prise de vue suivants. Une fonction qui a été attribuée à la touche Droite, la touche souple B ou la touche souple C de la molette de commande est uniquement appelée dans le mode de prise de vue suivant.
 - [Exposition manuelle]
 - [Priorité vitesse]
 - [Priorité ouvert.]
 - [Programme Auto]
- [Aide MF] est uniquement disponible lorsque [Sélecteur AF/MF] est réglé sur [MaP manuelle].
- Le réglage du [Régl. touche sple B] n'est pas valide :
 - lorsque [Zone d'autofocus] est réglé sur [Spot flexible].
 - lorsqu'un objectif Monture A autre que le SAM ou le SSM (vendu séparément) est fixé
- Vous n'avez pas défini tous les éléments de [Personnalisée 1], [Personnalisée 2], [Personnalisée 3], [Personnalisée 4] et [Personnalisée 5].

Activation d'une fonction attribuée à [Personnalisée] de la touche souple C

- 1 Appuyez sur la touche souple C lorsque CUSTOM (Personnalisée) est affiché. Sinon, touchez CUSTOM (Personnalisée) à l'écran.
- 2 Sélectionnez [Personnalisée 1], [Personnalisée 2], [Personnalisée 3], [Personnalisée 4] ou [Personnalisée 5] en appuyant sur la droite/gauche de la molette de commande.

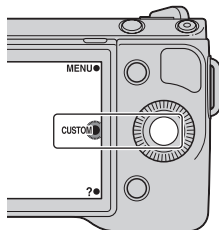

App/Relâ AEL

Lorsqu'il est difficile d'obtenir une exposition appropriée pour le sujet, cette fonction vous permet de verrouiller l'exposition en effectuant la mise au point et en mesurant la lumière d'une zone qui possède la luminosité désirée.

- 1 MENU → [Réglage] → [Réglages touche perso] → [Régl. touche droite] ou [Régl. touche sple B].
- 2 Sélectionnez [App/Relâ AEL].
La touche droite ou la touche souple B devient la touche AEL.
- 3 Visez avec l'appareil photo une zone sur laquelle vous souhaitez régler l'exposition.
L'exposition est définie.
- 4 Appuyez sur la touche AEL.
L'exposition est verrouillée et ✱ (AEL) s'allume.
- 5 Effectuez la mise au point sur le sujet et photographiez-le.
- 6 Pour annuler le verrouillage de l'exposition, appuyez de nouveau sur la touche AEL.
Si vous sélectionnez [Régl. touche sple B] à l'étape 1, AEL s'affiche à l'écran. Vous pouvez toucher AEL au lieu d'appuyer sur la touche AEL.

Fonctionnement tactile

Autorise ou non le fonctionnement de l'appareil photo à l'aide de l'écran tactile.

1 MENU → [Réglage] → [Fonctionnement tactile] → réglage désiré.

✓	ON	Fonctionnement à l'aide de l'écran tactile activé.
	OFF	Fonctionnement à l'aide de l'écran tactile désactivé.

Remarque

- Même si [ON] est sélectionné, vous ne pouvez pas utiliser l'appareil photo via l'écran tactile quand :
 - L'appareil photo produit des images vers un téléviseur raccordé.
 - L'appareil photo est connecté à un appareil via USB.
 - Un Viseur électronique (vendu séparément) est utilisé.

Bip

Sélectionne le son produit lorsque vous utilisez l'appareil photo.

1 MENU → [Réglage] → [Bip] → réglage désiré.

✓	ON	Les signaux sonores sont activés lorsque vous appuyez sur la molette de commande ou sur les touches souples, ou que vous touchez l'écran.
	OFF	Les signaux sonores sont désactivés.

Langue

Sélectionne la langue à utiliser pour l'affichage des éléments de menu, avertissements et messages.

1 MENU → [Réglage] →  Langue] → langue désirée.

Table des
matières

Photo
d'exemple

Menu

Index

Rég. date/heure

Permet de régler une nouvelle fois la date et l'heure.

1 MENU → [Réglage] → [Rég. date/heure].

2 Règle la date, l'heure, etc.

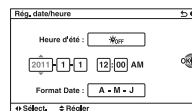

Heure d'été :	Sélectionne [ON] ou [OFF].
Format Date :	Sélectionne le format d'affichage de la date et de l'heure.

Remarques

- Vous ne pouvez pas définir la date et l'heure en touchant l'écran.
- L'appareil photo ne possède pas de fonction pour superposer des dates sur les images. En utilisant « PMB » sur le CD-ROM (fourni), vous pouvez imprimer ou enregistrer des images avec la date.

Réglage zone

Définit la zone dans laquelle vous utilisez l'appareil photo. Cette option vous permet de régler le fuseau horaire lorsque vous utilisez l'appareil photo à l'étranger.

- 1 MENU → [Réglage] → [Réglage zone] → réglage désiré.
- 2 Appuyez sur la droite ou la gauche de la molette de commande pour sélectionner une zone.

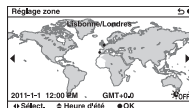

Remarque

- Vous ne pouvez pas sélectionner une zone en touchant l'écran.

Écran guide aide

Vous pouvez sélectionner ou non le guide d'aide qui s'affiche lorsque vous utilisez l'appareil photo.

1 MENU → [Réglage] → [Écran guide aide] → réglage désiré.

✓	ON	Active le guide aide.
	OFF	Le guide aide est désactivé. Cela est pratique lorsque vous souhaitez effectuer une opération rapidement.

Éco d'énergie

Vous pouvez définir des intervalles pour lesquels l'appareil photo bascule en mode d'économie d'énergie. Lorsque vous appuyez sur le déclencheur jusqu'à mi-chemin, l'appareil revient en mode de prise de vue.

1 MENU → [Réglage] → [Éco d'énergie] → réglage désiré.

	30 min.	Bascule en mode d'économie d'énergie après le temps défini.
	5 min.	
✓	1 min.	
	20 sec.	
	10 sec.	

Remarque

- Éteignez l'appareil photo lorsque vous ne l'utilisez pas pendant une longue durée.

Luminosité LCD

La luminosité de l'écran LCD s'ajuste automatiquement aux conditions d'éclairage ambiant, en utilisant le capteur de lumière (page 12). Vous pouvez régler manuellement la luminosité de l'écran LCD.

1 MENU → [Réglage] → [Luminosité LCD] → réglage désiré.

✓	Auto	Ajuste automatiquement la luminosité.
	Manuel	Vous permet d'ajuster la luminosité dans la plage -2 à +2.
	Tps. ensoleillé	Ajuste automatiquement la luminosité de manière adaptée pour la prise de vue en extérieur.

Remarques

- Lorsque cette fonction est réglée sur [Auto], ne couvrez pas le capteur de lumière avec votre main, par exemple.
- Lorsque vous utilisez l'appareil photo avec l'adaptateur secteur AC-PW20 (vendu séparément), la luminosité de l'écran LCD est toujours définie sur le réglage +2, même si vous sélectionnez [Auto].

Luminosité du viseur

Lorsqu'un Viseur électronique (vendu séparément) est fixé, sa luminosité est automatiquement réglée en fonction des conditions d'éclairage ambiant.

1 MENU → [Réglage] → [Luminosité du viseur] → réglage désiré.

✓	Auto	Ajuste automatiquement la luminosité.
	Manuel	Vous permet d'ajuster la luminosité dans la plage -1 à +1.

Couleur affich.

Règle la couleur de l'écran LCD.



1 MENU → [Réglage] → [Couleur affich.] → réglage désiré.

	Noir	Affiche la couleur sélectionnée.
✓	Blanc	
	Bleu	
	Rose	

Image large

Sélectionne la méthode d'affichage des images larges.

1 MENU → [Réglage] → [Image large] → réglage désiré.

	Plein écran	Affiche les images larges sur l'écran entier.	
✓	Normal	Affiche les images larges et les informations de fonctionnement sur l'écran.	

Affichage lecture

Sélectionne l'orientation lors de la lecture d'images fixes enregistrées en position Portrait.

1 MENU → [Réglage] → [Affichage lecture] → réglage désiré.

✓	Rotation auto	Affiche en position Portrait.
	Rotation manu.	Affiche en position Paysage.

Remarque

- Lorsque vous lisez l'image sur un téléviseur ou un ordinateur, l'image sera affichée dans la position portrait, même si [Rotation manu.] est sélectionné.

Résolution HDMI

Lorsque vous raccordez l'appareil à un téléviseur Haute Définition (HD) avec bornes HDMI à l'aide d'un câble HDMI (vendu séparément), vous pouvez sélectionner la Résolution HDMI pour sortir les images vers le téléviseur.

1 MENU → [Réglage] → [Résolution HDMI] → réglage désiré.

✓	Auto	L'appareil reconnaît automatiquement un téléviseur HD et règle la résolution de sortie.
	1080p	Sort les signaux en qualité d'image HD (1080p).
	1080i	Sort les signaux en qualité d'image HD (1080i).

Remarque

- Si vous ne pouvez pas afficher correctement l'écran avec le réglage [Auto], sélectionnez [1080i] ou [1080p] selon le téléviseur à raccorder.

COMMANDE HDMI

Lorsque vous raccordez l'appareil photo à un téléviseur compatible « BRAVIA » Sync avec un câble HDMI (vendu séparément), vous pouvez lire des images sur votre appareil photo en utilisant la télécommande du téléviseur sur la télévision. Voir page 167 pour « BRAVIA » Sync.

1 MENU → [Réglage] → [COMMANDE HDMI] → réglage désiré.

✓	ON	Fait fonctionner l'appareil photo avec la télécommande du téléviseur.
	OFF	Ne fait pas fonctionner l'appareil photo avec la télécommande du téléviseur.

Remarque

- Vous pouvez faire fonctionner l'appareil photo avec la télécommande de votre téléviseur en raccordant votre appareil à un téléviseur compatible « BRAVIA » Sync.

Connexion USB

Sélectionne la méthode utilisée pour la connexion USB.

1 MENU → [Réglage] → [Connexion USB] → réglage désiré.

✓	Auto	Établit automatiquement une connexion à un périphérique de stockage de masse (MTP), avec l'autorisation de l'ordinateur ou autre appareil USB à connecter. Les ordinateurs équipés de Windows 7 sont connectés via MTP, ce qui active ses fonctions uniques.
	Stock.de mass	Établit une connexion Stockage de masse entre l'appareil photo, un ordinateur et d'autres périphériques USB. Mode standard.
	MTP	Établit une connexion via MTP entre l'appareil photo, un ordinateur ou un autre appareil USB. Les ordinateurs équipés de Windows 7 sont connectés via MTP, ce qui active ses fonctions uniques. Dans le cas d'autres ordinateurs (équipés de Windows Vista/XP, Mac OS X), l'Assistant de lecture automatique s'ouvre et les images fixes situées dans le dossier d'enregistrement de l'appareil sont importées sur l'ordinateur.

Remarque

- La connexion peut prendre un certain temps lorsque [Auto] est sélectionné.

Mode nettoyage

Vous permet de nettoyer le capteur d'image.

1 MENU → [Réglage] → [Mode nettoyage] → OK.

Le message « Après le nettoyage, éteignez l'appareil. Continuer ? » s'affiche.

2 Sélectionnez OK.

La fonction anti-poussière est automatiquement activée.

3 Éteignez l'appareil photo.

4 Démontez l'objectif.

5 Nettoyez la surface du capteur d'image et les parties autour avec un pinceau soufflant.

6 Remontez l'objectif.

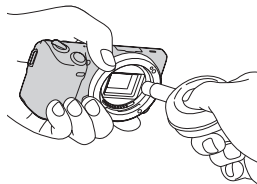

Remarques

- Le nettoyage peut uniquement être effectué lorsque le niveau de la batterie est au minimum (trois icônes de batterie restante). Il est recommandé d'utiliser un adaptateur secteur AC-PW20 (vendu séparément).
- N'utilisez pas une bombe de nettoyage car elle pourrait faire pénétrer des gouttelettes d'eau dans le boîtier de l'appareil.
- N'insérez pas l'extrémité du pinceau soufflant à l'intérieur de la monture, afin qu'il ne puisse pas toucher le capteur d'image.
- Tenez l'appareil face vers le bas pour que la poussière ne puisse pas se déposer à l'intérieur.
- N'appliquez pas de choc mécanique à l'appareil photo pendant le nettoyage.
- Lorsque vous nettoyez le capteur d'image avec un pinceau soufflant, ne soufflez pas trop fort.

Version

Affiche la version de votre appareil photo et de votre objectif. Confirmez la version lorsqu'une mise à jour du firmware est publiée.

1 MENU → [Réglage] → [Version].

Remarque

- Une mise à jour peut uniquement être effectuée lorsque le niveau de la batterie est au minimum  (trois icônes de batterie restante). Nous vous recommandons d'utiliser une batterie suffisamment chargée ou l'adaptateur secteur AC-PW20 (vendu séparément).

Mode Démo

La fonction [Mode Démo] affiche les films enregistrés sur la carte mémoire automatiquement (démonstration) lorsque l'appareil n'a pas été utilisé depuis un certain temps.

Sélectionnez généralement [OFF].

1 MENU → [Réglage] → [Mode Démo] → réglage désiré.

	ON	La démonstration démarre automatiquement lorsque l'appareil photo n'est pas manipulé pendant environ une minute.
✓	OFF	La démonstration est désactivée.

Remarques

- Vous pouvez définir cet élément uniquement lorsque l'appareil photo est alimenté par l'adaptateur secteur AC-PW20 (vendu séparément).
- Même si [ON] est sélectionné, l'appareil ne commence pas de démonstration si aucun film n'est enregistré sur la carte mémoire.
- Lorsque [ON] est sélectionné, l'appareil ne passe pas en mode d'économie d'énergie.

Rétablir défaut

Réinitialise les réglages à leurs valeurs par défaut.

Même si vous activez [Rétablir défaut], les images sont conservées.

1 MENU → [Réglage] → [Rétablir défaut] → OK.

Remarques

- Veillez à ne pas éteindre l'appareil photo lors de la réinitialisation.
- Les réglages suivants ne sont pas réinitialisés :
 - [Rég. date/heure]
 - [Réglage zone]
 - Visages enregistrés dans [Enregistrement visage]
 - [Microréglage AF]

Formater

Formatez la carte mémoire. Lorsque vous utilisez une carte mémoire pour la première fois avec cet appareil photo, nous vous recommandons de la formater en utilisant l'appareil pour obtenir une performance plus stable de la carte mémoire avant toute prise de vue. Notez que le formatage efface définitivement toutes les données de la carte mémoire, et elles ne peuvent pas être récupérées. Sauvegardez vos données précieuses sur un ordinateur, etc.

1 MENU → [Réglage] → [Formater] → OK.

Remarques

- Le formatage efface définitivement toutes les données, y compris les images protégées.
- Pendant le formatage, le témoin d'accès s'allume. N'éjectez pas la carte mémoire lorsque le témoin est allumé.
- Formatez la carte mémoire à l'aide de l'appareil. Si vous la formatez sur un ordinateur, il se peut qu'elle ne puisse pas être utilisée sur l'appareil, ceci dépendant du type de formatage utilisé.

N° de fichier

Sélectionne la méthode d'attribution de numéros de fichier aux images.

1 MENU → [Réglage] → [N° de fichier] → réglage désiré.

✓	Série	L'appareil ne réinitialise pas les nombres et attribut des nombres consécutifs aux fichiers, jusqu'à atteindre « 9999 ».
	Réinitialiser	Dans les cas suivants, l'appareil réinitialise les nombres et attribue des nombres aux fichiers à partir de « 0001 ». Si le dossier d'enregistrement contient un fichier, un numéro d'une unité supérieure au numéro le plus grand est attribué. <ul style="list-style-type: none">• le format du dossier est modifié.• toutes les images du dossier ont été supprimées.• la carte mémoire est remplacée.• la carte mémoire est formatée.

Nom du dossier

Les images fixes que vous prenez sont enregistrées dans un dossier créé automatiquement dans le dossier DCIM sur la carte mémoire. Il est possible de changer la forme du nom de dossier.

1 MENU → [Réglage] → [Nom du dossier] → réglage désiré.

✓	Standard	La forme du nom de dossier est la suivante : numéro de dossier + MSDCF. Exemple : 100MSDCF
	Date	La forme du nom de dossier est la suivante : numéro de dossier + A (dernier chiffre de l'année)/MM/JJ. Exemple : 10010405 (Nom du dossier : 100, date : 04/05/2011)

Remarque

- La nomenclature du dossier de film répond à la forme suivante : « nom du dossier + ANV01 ». Vous ne pouvez pas modifier ce nom.

Sél. dossier pr vue

Lorsqu'un dossier au format standard est sélectionné et qu'il y a plusieurs dossiers, vous pouvez sélectionner celui qui sera utilisé pour l'enregistrement des images fixes.

1 MENU → [Réglage] → [Sél. dossier pr vue] → dossier désiré.

Remarques

- Vous ne pouvez pas sélectionner le dossier avec le réglage [Date].
- Les fichiers de film (MP4) sont enregistrés dans un dossier pour les films qui possède le même numéro que le dossier sélectionné pour les images fixes.

Création d'un dossier

Crée un dossier sur une carte mémoire pour y enregistrer des images.

Les images sont enregistrées dans le dossier nouvellement créé jusqu'à ce que vous créiez un autre dossier ou que vous sélectionniez un autre dossier d'enregistrement.

1 MENU → [Réglage] → [Création d'un dossier] → OK.

Un nouveau dossier est créé avec un numéro incrémenté de 1 par rapport au numéro le plus élevé actuellement utilisé.

Remarques

- Un dossier pour les images fixes et un dossier pour les films sont créés en même temps, avec le même numéro.
- Lorsque vous insérez dans l'appareil photo une carte mémoire qui a été utilisée avec un autre équipement et que vous prenez des clichés, un nouveau dossier peut être automatiquement créé.
- Jusqu'à 4 000 images au total peuvent être stockées respectivement dans les dossiers des images fixes ou des films, avec le même nombre dans chaque dossier. Lorsque le dossier est plein, un nouveau dossier est automatiquement créé.

Récup. BD images

Lorsque des incohérences provoquées par le traitement de fichiers sur un ordinateur, etc. sont détectées dans le fichier de la base de données d'images, les images présentes sur la carte mémoire ne peuvent pas être lues en l'état. Si cela se produit, l'appareil photo répare le fichier.

1 MENU → [Réglage] → [Récup. BD images] → OK.

L'écran [Récup. BD images] s'affiche et l'appareil photo répare le fichier.

Patiencez jusqu'à la fin de la réparation.

Remarque

- Utilisez une batterie suffisamment chargée. Si la charge de la batterie devient insuffisante pendant la réparation, des données risquent d'être endommagées.

Afficher espace carte

Affiche le temps d'enregistrement restant pour les films sur la carte mémoire. Le nombre d'images fixes enregistrables s'affiche également.

1 MENU → [Réglage] → [Afficher espace carte].

Table des
matières

Photo
d'exemple

Menu

Index

Réglages téléchargt.

Définit si vous utilisez ou non la fonction de téléchargement lors de l'utilisation d'une carte Eye-Fi (disponible dans le commerce). Cette option s'affiche lorsqu'une carte Eye-Fi est insérée dans l'appareil photo.

1 MENU → [Réglage] → [Réglages téléchargt.] → réglage désiré.

✓	ON	Active la fonction de téléchargement. L'icône à l'écran change selon l'état de communication de l'appareil photo. 📶 En attente. Aucune image n'est à envoyer. 📶📶 Connexion. 📶📶📶 Téléch. en attente. 📶📶📶📶 Téléchargement. 📶📶📶📶📶 Erreur.
	OFF	Désactive la fonction de téléchargement.

Remarques

- Les cartes Eye-Fi sont commercialisées uniquement aux États-Unis, au Canada, au Japon et dans certains pays de l'Union européenne (à la date de mars 2011).
- Pour plus d'informations, veuillez contacter directement le fabricant ou le revendeur.
- Les cartes Eye-Fi peuvent uniquement être utilisées dans les pays/régions où vous les avez achetées. Utilisez les cartes Eye-Fi en vous conformant aux lois du pays ou de la région où vous avez acheté la carte.
- N'utilisez pas une carte Eye-Fi insérée dans l'appareil photo lorsque vous êtes à bord d'un avion. Si une carte Eye-Fi est insérée dans l'appareil photo, réglez [Réglages téléchargt.] sur [OFF]. 📶^{OFF} s'affiche à l'écran lorsque [Réglages téléchargt.] est défini sur [OFF].

Transfert d'images avec une carte Eye-Fi

1 Réglez votre réseau Wi-Fi ou destination sur la carte Eye-Fi.

Pour plus d'informations, référez-vous au mode d'emploi fourni avec la carte Eye-Fi.

2 Insérez dans l'appareil photo la carte Eye-Fi que vous avez configurée et prenez des images fixes.

Les images sont automatiquement transférées vers votre ordinateur, etc., via le réseau Wi-Fi.

Remarques

- Lorsque vous utilisez une carte Eye-Fi neuve pour la première fois, copiez le fichier d'installation du gestionnaire Eye-Fi enregistré sur la carte vers votre ordinateur avant de formater la carte.
- Utilisez une carte Eye-Fi une fois le micrologiciel mis à jour vers la dernière version. Pour plus d'informations, référez-vous au mode d'emploi fourni avec la carte Eye-Fi.
- La fonction d'économie d'énergie de l'appareil photo ne fonctionne pas lorsqu'un transfert d'images est en cours.
- Si 📶📶 (erreur) s'affiche, retirez la carte mémoire et insérez-la de nouveau, ou éteignez puis rallumez l'appareil photo. Si 📶📶📶 s'affiche de nouveau, la carte Eye-Fi est peut-être endommagée.
- Les communications du réseau Wi-Fi peuvent être affectées par d'autres périphériques de communication. Si l'état de la communication est faible, rapprochez-vous du point d'accès du réseau Wi-Fi.
- Pour plus d'informations sur les types de fichiers qui peuvent être téléchargés, consultez le mode d'emploi fourni avec la carte Eye-Fi.
- Le produit ne prend pas en charge le « Mode Mémoire Illimitée » de l'Eye-Fi. Assurez-vous de désactiver le « Mode Mémoire Illimitée » des cartes Eye-Fi que vous insérez dans cet appareil photo.

Visualisation d'images sur un téléviseur

Pour afficher sur un téléviseur des images enregistrées sur l'appareil photo, vous avez besoin d'un câble HDMI (vendu séparément) et d'un téléviseur HD équipé d'une connexion HDMI. Pour plus d'informations, consultez le mode d'emploi du téléviseur.

- 1 Éteignez l'appareil photo et le téléviseur.
- 2 Connectez l'appareil au téléviseur avec un câble HDMI (vendu séparément).
- 3 Allumez le téléviseur et choisissez l'entrée vidéo.
- 4 Mettez l'appareil sous tension et appuyez sur la touche  (Lecture) pour sélectionner le mode de lecture.

Les images prises avec l'appareil apparaissent sur l'écran du téléviseur.

Sélectionnez l'image désirée à l'aide de la molette de commande.

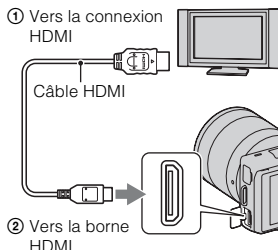

Remarques

- Certains appareils peuvent ne pas fonctionner correctement.
- Les sons sont uniquement produits lors de l'enregistrement ou la lecture de films lorsque l'appareil photo est raccordé avec un câble HDMI.
- Utilisez un câble HDMI possédant le logo HDMI.
- Utilisez un mini-connecteur HDMI d'un côté (pour l'appareil) et une prise adaptée à la connexion de votre téléviseur de l'autre côté.
- Ne branchez pas la connexion de sortie de l'appareil à la borne HDMI de l'appareil photo. Cela pourrait provoquer un dysfonctionnement.
- Même si la fonction d'intensification est activée, le contour des plages de mise au point n'est pas renforcé lorsque l'appareil photo est raccordé en utilisant un câble HDMI.

À propos de « PhotoTV HD »

Cet appareil photo est compatible avec la norme « PhotoTV HD ».

En branchant les appareils compatibles PhotoTV HD de Sony à l'aide d'un câble HDMI (vendu séparément), vous découvrirez un nouveau monde de photos en qualité HD.

« PhotoTV HD » permet des expressions photographiques hautement détaillées de textures et couleurs subtiles. Pour plus d'informations, consultez le mode d'emploi fourni avec le téléviseur.

Utilisation de « BRAVIA » Sync

En raccordant l'appareil photo à un téléviseur compatible « BRAVIA » Sync en utilisant un câble HDMI (vendu séparément), vous pouvez faire fonctionner l'appareil photo avec la télécommande du téléviseur.

- 1 Raccordez un téléviseur compatible « BRAVIA » Sync à l'appareil photo. L'entrée bascule automatiquement, et l'image prise avec l'appareil photo s'affiche sur l'écran du téléviseur.
- 2 Appuyez sur la touche SYNC MENU sur la télécommande.
- 3 Faites fonctionner l'appareil photo avec les touches de la télécommande du téléviseur.

Option	Opération
Diaporama	Lit automatiquement les images.
Lire 1 image	Retourne à l'écran image individuelle.
Index d'images	Bascule vers l'écran d'index d'images.
Affichage 3D	Lit des images 3D sur un téléviseur raccordé.
Mode Visualisation	Vous permet de déterminer comment grouper les images de lecture.
Supprimer	Supprime l'image.

Remarques

- Les opérations disponibles sont restreintes lorsque l'appareil photo est relié au téléviseur à l'aide d'un câble HDMI.
- Seuls les téléviseurs compatibles « BRAVIA » Sync peuvent proposer ces opérations SYNC MENU. Les opérations du SYNC MENU diffèrent selon le téléviseur connecté. Pour plus d'informations, consultez le mode d'emploi fourni avec le téléviseur.
- Si l'appareil photo répond de manière inappropriée aux commandes de la télécommande du téléviseur lorsqu'il est raccordé au téléviseur d'un autre fabricant à l'aide d'une connexion HDMI, utilisez MENU → [Réglage] → [COMMANDE HDMI] → [OFF].

Affichage 3D

Pour afficher sur un téléviseur 3D des images panoramiques 3D enregistrées avec l'appareil photo, suivez la procédure suivante.

1 Raccordez l'appareil photo au téléviseur 3D en utilisant un câble HDMI (vendu séparément).

2 MENU → [Lecture] → [Affichage 3D] → OK.

Les images panoramiques 3D prises avec l'appareil apparaissent sur l'écran du téléviseur.

Lorsque [Standard] ou [Large] est sélectionné, appuyez sur le centre de la molette de commande pour faire défiler les images panoramiques 3D.

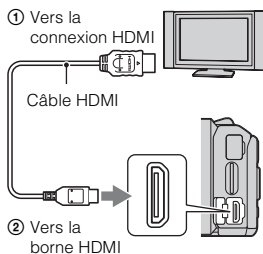

Remarques

- Lorsque vous sélectionnez le mode [Affichage 3D], seules les images 3D s'affichent.
- Ne raccordez pas l'appareil photo à l'autre appareil en utilisant les bornes de sortie. Lorsque c'est le cas, aucune vidéo ni aucun son n'est produit. Une telle connexion peut également provoquer des problèmes sur l'appareil photo ou l'appareil raccordé.
- Cette fonction peut ne pas fonctionner correctement avec certains téléviseurs. Par exemple, il est possible que vous ne puissiez pas voir une vidéo sur votre téléviseur, produire du contenu en mode 3D ou entendre des sons sur votre téléviseur.
- Utilisez un câble HDMI possédant le logo HDMI.
- Utilisez un mini-connecteur HDMI d'un côté (pour l'appareil) et une prise adaptée à la connexion de votre téléviseur de l'autre côté.

💡 Pour afficher des images fixes normales sur un téléviseur

Lorsque vous sélectionnez [Affichage 3D], seules les images 3D s'affichent sur le téléviseur.

Pour afficher les images fixes normales, appuyez sur le bas de la molette de commande pour arrêter le mode [Affichage 3D].

Pour retourner à la 3D, appuyez une nouvelle fois sur la molette de commande.

Pour afficher l'index d'images, sélectionnez MENU → [Lecture] → [Index d'images].

Utilisation avec votre ordinateur

Les applications suivantes sont contenues dans le CD-ROM (fourni) pour vous permettre une utilisation plus polyvalente des images prises avec votre appareil photo.

- « Sony Image Data Suite »
- « PMB » (Picture Motion Browser)

Remarques

- « PMB » n'est pas compatible avec les ordinateurs Macintosh.
- Si une version du logiciel précédente à celle présente sur le CD-ROM est déjà installée sur votre ordinateur, installez tout de même le logiciel à partir du CD-ROM fourni.

Environnement matériel et logiciel recommandé (Windows)

L'environnement matériel et logiciel suivant est recommandé pour l'utilisation du logiciel fourni et l'importation d'images via une connexion USB.

Système d'exploitation (préinstallé)	Microsoft Windows XP* SP3/Windows Vista** SP2/Windows 7 SP1
« PMB »	Processeur : Intel Pentium III 800 MHz ou plus (Pour la lecture/l'édition de films HD : Intel Core Duo 1,66 GHz ou plus, Intel Core 2 Duo 1,66 GHz ou plus, Intel Core 2 Duo 2,26 GHz ou plus (HD FX/HD FH), Intel Core 2 Duo 2,40 GHz ou plus (HD PS)) Mémoire : 512 Mo ou plus (pour la lecture/l'édition de films HD : 1 Go ou plus) Disque dur : Espace disque requis pour l'installation—environ 500 Mo Écran : Résolution d'écran—1024 × 768 points ou plus
« Image Data Converter »	Processeur/Mémoire : Pentium 4 ou plus rapide/1 Go ou plus Écran : 1024 × 768 points ou plus

* Les éditions 64 bits et Starter ne sont pas prises en charge. Windows Image Mastering API (IMAPI) Ver. 2.0 ou version ultérieure est nécessaire pour utiliser la fonction de création de disques.

** L'édition Starter n'est pas prise en charge.

Environnement matériel et logiciel recommandé (Macintosh)

L'environnement matériel et logiciel suivant est recommandé pour l'utilisation du logiciel fourni et l'importation d'images via une connexion USB.

Système d'exploitation (préinstallé)	Connexion USB : Mac OS X (version 10.3 à 10.6) « Image Data Converter » : Mac OS X v10.5/ Mac OS X v10.6 (Snow Leopard)
« Image Data Converter »	Processeur : processeurs Intel, tels que Intel Core Solo/Core Duo/Core 2 Duo Mémoire : 1 Go ou plus recommandé. Écran : 1024 × 768 points ou plus

Remarques

- Le fonctionnement n'est pas garanti dans un environnement basé sur une mise à niveau des systèmes d'exploitation ci-dessus ou dans un environnement multiboot.
- Si vous connectez simultanément plusieurs périphériques USB à un même ordinateur, il se peut que certains d'entre eux, y compris l'appareil photo, ne fonctionnent pas, ceci dépendant du type des périphériques USB utilisés.
- La connexion de l'appareil à l'aide d'une interface USB répondant à la norme Hi-Speed USB (USB 2.0) permet un transfert de données avancé (transfert de données haute vitesse) car il est compatible avec la norme Hi-Speed USB (USB 2.0).
- Lorsque votre ordinateur quitte le mode de mise en veille ou mise en veille prolongée, il se peut que la communication entre l'appareil et l'ordinateur ne soit pas rétablie simultanément.

Installation du logiciel (Windows)

Connectez-vous en tant qu'administrateur.

1 Mettez l'ordinateur sous tension et insérez le CD-ROM (fourni) dans le lecteur de CD-ROM.

L'écran du menu d'installation apparaît.

- S'il ne s'affiche pas, double-cliquez sur [Ordinateur] (Pour Windows XP : [Poste de travail]) → (SONYPMB) → [Install.exe].
- Si l'écran de Lecture automatique s'affiche, sélectionnez « Exécuter Install.exe » et suivez les instructions qui s'affichent à l'écran pour procéder à l'installation.

2 Cliquez sur [Installer].

Assurez-vous que « Sony Image Data Suite » et « PMB » sont tous deux cochés, puis suivez les instructions à l'écran.

- Connectez l'appareil photo à l'ordinateur pendant la procédure en suivant les instructions à l'écran (page 174). Si vous ne raccordez pas l'appareil photo à l'ordinateur, il est possible que certaines fonctions ne marchent pas, comme la fonction d'importation d'images.
- Un redémarrage de l'ordinateur peut être nécessaire. Lorsque le message de confirmation de redémarrage apparaît, redémarrez l'ordinateur en procédant comme il est indiqué à l'écran.
- DirectX peut être installé selon l'environnement système de votre ordinateur.

3 Une fois l'installation terminée, retirez le CD-ROM.

Le logiciel suivant est installé et des icônes de raccourci apparaissent sur le Bureau.

- « Image Data Converter »
- « Image Data Lightbox SR »
- « PMB »
- « PMB Launcher »
- « Aide PMB »

Remarques

- Si « PMB » a déjà été installé sur l'ordinateur, et que le numéro de la version précédemment installée de « PMB » est antérieure à celle de « PMB » présente sur le CD-ROM (fourni), installez « PMB » également depuis le CD-ROM (fourni).
- Si une version de « PMB » antérieure à 5.0.00 a été installée sur votre ordinateur, il est possible que vous ne puissiez pas utiliser certaines fonctions de « PMB » lors de l'installation de « PMB » à partir du CD-ROM fourni. « PMB Launcher » est également installé à partir du CD-ROM fourni, et vous pouvez démarrer « PMB » ou un autre logiciel en utilisant « PMB Launcher ». Double-cliquez sur l'icône du raccourci « PMB Launcher » présent sur l'écran de l'ordinateur pour démarrer « PMB Launcher ».

Installation du logiciel (Macintosh)

Connectez-vous en tant qu'administrateur.

- 1 Mettez l'ordinateur Macintosh sous tension et insérez le CD-ROM (fourni) dans le lecteur de CD-ROM.
- 2 Double-cliquez sur l'icône CD-ROM.
- 3 Copiez le fichier [IDS_INST.pkg] du dossier [MAC] sur l'icône du disque dur.
- 4 Double-cliquez sur le fichier [IDS_INST.pkg] dans le dossier de destination de copie.
Procédez comme indiqué à l'écran pour terminer l'installation.

Utilisation de « Sony Image Data Suite »

Avec « Sony Image Data Suite », vous pouvez notamment :

- éditer des images enregistrées au format RAW en y apportant diverses corrections, comme la courbe de tonalité, la netteté.
- ajuster la balance des blancs, l'exposition, les modes créatifs, etc. des images.
- enregistrer les images affichées et les éditer sur un ordinateur.
Vous pouvez soit sauvegarder l'image au format RAW ou l'enregistrer au format de fichier général.
- Pour afficher et comparer les images RAW et les images JPEG enregistrées avec cet appareil photo.
- Pour noter les images sur 5.
- Pour appliquer des étiquettes de couleur, etc.



Pour utiliser « Sony Image Data Suite »

Page d'aide de « Sony Image Data Suite » (en anglais uniquement)
<http://www.sony.co.jp/ids-se/>

Utilisation de « PMB »

Avec « PMB », vous pouvez notamment :

- importer des images prises avec l'appareil et les afficher sur l'ordinateur.
- organiser les images, sur l'ordinateur, suivant un calendrier par date de prise de vue pour les visualiser.
- retoucher (atténuation des yeux rouges, etc.), imprimer et envoyer des images comme pièces jointes à un e-mail, changer la date de prise de vue, etc.
- imprimer ou enregistrer des images fixes horodatées.
- Créer un Blu-ray Disc, un disque au format AVCHD ou un disque DVD à partir de films Vue AVCHD importés sur un ordinateur. (Une connexion Internet est requise pour la création d'un Blu-ray Disc/disque DVD pour la première fois.)

Remarques

- « PMB » n'est pas compatible avec les ordinateurs Macintosh.
- Les films enregistrés avec le réglage [60p 28M(PS)/50p 28M(PS)] dans [Réglage d'enregistr.] sont convertis par « PMB » afin de créer un disque. Cette conversion peut prendre un certain temps. Par ailleurs, vous ne pouvez pas créer de disque avec la qualité d'image d'origine.
- Les films enregistrés avec le réglage [60i 24M(FX)/50i 24M(FX)]/[24p 24M(FX)/25p 24M(FX)] dans [Réglage d'enregistr.] sont convertis par « PMB » afin de créer un disque AVCHD. Cette conversion peut prendre un certain temps. Par ailleurs, vous ne pouvez pas créer de disque avec la qualité d'image d'origine. Si vous souhaitez conserver la qualité d'image d'origine, vous devez stocker vos films sur un Blu-ray Disc.
- Les « films Vue AVCHD » sont des films qui ont été enregistrés dans le mode [AVCHD 60i/60p] ou [AVCHD 50i/50p] de [Format fichier].

Pour utiliser « PMB »

Référez-vous à l'« Aide PMB ».

Double-cliquez sur le raccourci  (Aide PMB) sur le Bureau. Sinon, cliquez sur [Démarrer] → [Tous les programmes] → [PMB] → [Aide PMB].

Page d'aide de « PMB » (en anglais uniquement)

<http://www.sony.co.jp/pmb-se/>

Raccordement de l'appareil à l'ordinateur

- 1 Insérez une batterie suffisamment chargée dans l'appareil ou branchez l'appareil à une prise murale avec l'adaptateur secteur AC-PW20 (vendu séparément).
- 2 Allumez l'appareil photo et l'ordinateur.
- 3 Raccordez l'appareil à votre ordinateur.

Lorsqu'une connexion USB est établie pour la première fois, votre ordinateur exécute automatiquement un programme qui reconnaît l'appareil photo. Patientez.

① Vers une connexion USB de l'ordinateur

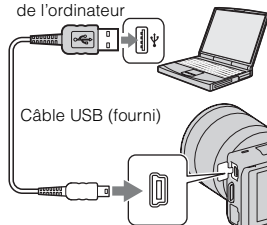

② Vers la connexion USB

Copie d'images vers un ordinateur (Windows)

« PMB » vous permet d'importer facilement des images.

Pour plus d'informations sur le logiciel « PMB », référez-vous à « Aide PMB ».

Importation d'images vers l'ordinateur sans utiliser « PMB »

Lorsque l'Assistant de Lecture automatique s'affiche après avoir effectué une connexion USB entre l'appareil et un ordinateur, cliquez sur [Ouvrir le dossier et afficher les fichiers] → [OK] → [DCIM] ou [MP_ROOT] → copiez les images désirées sur l'ordinateur.

Remarques

- Pour les opérations comme l'importation de films Vue AVCHD sur l'ordinateur, utilisez le logiciel « PMB ».
- Lorsque l'appareil est raccordé à l'ordinateur, il est possible que des images soient endommagées ou ne puissent pas être lues si vous manipulez des films ou dossiers Vue AVCHD à partir de l'ordinateur connecté. Ne supprimez pas et ne copiez pas de films Vue AVCHD sur la carte mémoire de l'ordinateur. Sony ne pourra être tenu responsable des conséquences résultant de telles opérations via l'ordinateur.
- Les « films Vue AVCHD » sont des films qui ont été enregistrés dans le mode [AVCHD 60i/60p] ou [AVCHD 50i/50p] de [Format fichier].

Copie d'images vers un ordinateur (Macintosh)

- 1 D'abord, raccordez l'appareil à votre ordinateur Macintosh. Double-cliquez sur l'icône nouvellement reconnue sur le Bureau → dossier où sont stockées les images à importer.
- 2 Faites glisser les fichiers d'image sur l'icône du disque dur.
Les fichiers d'image sont copiés sur le disque dur.
- 3 Double-cliquez sur l'icône du disque dur → cliquez sur le fichier image désiré contenant les fichiers copiés.
L'image s'affiche.

Suppression de la connexion USB

Suivez les étapes 1 à 3 décrites plus haut :

- débrancher le câble USB.
- retirer la carte mémoire.
- mettre l'appareil hors tension.

- 1 Double-cliquez sur l'icône de déconnexion dans la barre des tâches.
- 2 Cliquez sur  (Périphérique de stockage de masse USB) → [Arrêter].
- 3 Vérifiez le périphérique dans la fenêtre de confirmation, puis cliquez sur [OK].

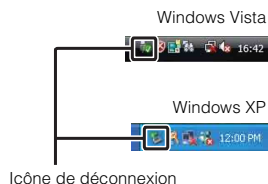

Remarque

- Effectuez d'abord un cliquer-déplacer sur l'icône de la carte mémoire vers l'icône « Corbeille » lorsque vous utilisez un ordinateur Macintosh, et l'appareil est déconnecté de l'ordinateur.

Création d'un disque de film



Vous pouvez créer un disque à partir des films Vue AVCHD enregistrés sur l'appareil photo.

Sélection d'une méthode de création de disque

Sélectionnez la méthode qui correspond le mieux à votre lecteur de disque.

Pour plus d'informations sur la création d'un disque en utilisant « PMB », voir « Aide PMB ».

Pour importer des films, référez-vous à la page 174.

Lecteur	Méthode	Type de disque
Appareils de lecture de Blu-ray Disc (lecteur Blu-ray Disc, PlayStation®3, etc.)	Créez un Blu-ray Disc de films et photos importés sur un ordinateur en utilisant « PMB ».	 Blu-ray
Appareils de lecture AVCHD (Sony lecteur Blu-ray Disc, PlayStation®3, etc.)	Créez un disque AVCHD de films et photos importés sur un ordinateur en utilisant « PMB ».	 AVCHD
	Création d'un disque AVCHD avec un graveur/enregistreur de DVD autre que DVDirect Express.	
Appareils ordinaires de lecture de DVD (lecteur DVD, ordinateur équipé d'un lecteur DVD, etc.)	Créez un disque de qualité d'image standard (STD) de films et photos importés sur un ordinateur en utilisant « PMB ».	 STD

Remarques

- Si vous utilisez un DVDirect Sony (graveur de DVD), vous pouvez transférer des données en insérant une carte mémoire dans la fente de carte mémoire du graveur de DVD, ou en raccordant votre appareil photo au graveur de DVD en utilisant un câble USB.
- Lorsque vous utilisez un Sony DVDirect (graveur de DVD), assurez-vous que le graveur de DVD utilise la dernière version du micrologiciel.
Pour plus d'informations, référez-vous à l'URL suivante : <http://sony.storagesupport.com/>
- Les « films Vue AVCHD » sont des films qui ont été enregistrés dans le mode [AVCHD 60i/60p] ou [AVCHD 50i/50p] de [Format fichier].

💡 Caractéristiques de chaque type de disque



Un Blu-ray Disc vous permet d'enregistrer des films en qualité d'image haute définition (HD) d'une durée plus importante que les disques DVD.



Un film en qualité d'image haute définition (HD) peut être enregistré sur un support DVD, comme des disques DVD-R pour créer un disque bénéficiant d'une qualité d'image haute définition (HD).

- Vous pouvez lire un disque de qualité d'image haute définition (HD) sur des appareils de lecture AVCHD, comme un lecteur Blu-ray Disc Sony et une PlayStation®3. Vous ne pouvez pas lire le disque sur un lecteur DVD ordinaire.



Un film de qualité d'image standard (STD) converti à partir d'un film en qualité d'image haute définition (HD) peut être enregistré sur un support DVD, comme des disques DVD-R pour créer un disque bénéficiant d'une qualité d'image standard (STD).

💡 Disques que vous pouvez utiliser avec « PMB »

Vous pouvez utiliser des disques de 12 cm du type suivant avec « PMB ». Pour le Blu-ray Disc, référez-vous à la page 178.

Type de disque	Caractéristiques
DVD-R/DVD+R/DVD+R DL	Non-réinscriptible
DVD-RW/DVD+RW	Réinscriptible

- Veillez à toujours utiliser la dernière version du logiciel système PlayStation®3 sur votre PlayStation®3.
- La PlayStation®3 peut ne pas être disponible dans certains pays ou certaines régions.

Création d'un disque AVCHD sur un ordinateur

Vous pouvez créer un disque AVCHD de qualité d'image haute définition (HD) à partir de films Vue AVCHD importés sur un ordinateur en utilisant le logiciel « PMB » fourni.

- 1 Allumez votre ordinateur et placez un disque vierge dans le lecteur DVD.
- 2 Démarrez « PMB ».
- 3 Sélectionnez les films Vue AVCHD que vous souhaitez graver.
- 4 Cliquez sur  (Création de disque) pour sélectionner [Créer disques AVCHD (HD)].
- 5 Procédez comme indiqué à l'écran pour créer un disque.

Remarques

- Installez « PMB » avant de débiter.
- Les fichiers d'images fixes et de films MP4 ne peuvent pas être enregistrés sur le disque AVCHD.
- La création d'un disque peut prendre un certain temps.
- Les « films Vue AVCHD » sont des films qui ont été enregistrés dans le mode [AVCHD 60i/60p] ou [AVCHD 50i/50p] de [Format fichier].
- Les films enregistrés avec le réglage [60p 28M (PS)/50p 28M (PS)] dans [Réglage d'enregistr.] sont convertis par « PMB » afin de créer un disque. Cette conversion peut prendre un certain temps. Par ailleurs, vous ne pouvez pas créer de disque avec la qualité d'image d'origine.
- Les films enregistrés avec le réglage [60i 24M (FX)/50i 24M (FX)]/[24p 24M (FX)/25p 24M (FX)] dans [Réglage d'enregistr.] sont convertis par « PMB » afin de créer un disque AVCHD. Cette conversion peut prendre un certain temps. Par ailleurs, vous ne pouvez pas créer de disque avec la qualité d'image d'origine. Si vous souhaitez conserver la qualité d'image d'origine, vous devez stocker vos films sur un Blu-ray Disc.



Lecture d'un disque AVCHD sur un ordinateur

Vous pouvez lire des disques AVCHD en utilisant le « Player for AVCHD » qui est installé avec « PMB ».

Pour démarrer le logiciel, cliquez sur [Démarrer] → [Tous les programmes] → [PMB] → [PMB Launcher] → [Affichage] → [Player for AVCHD].

Pour une description plus détaillée des opérations, consultez l'Aide de « Player for AVCHD ».

- La lecture des films peut ne pas être fluide, selon votre environnement informatique.

Création d'un Blu-ray Disc

Vous pouvez créer un Blu-ray Disc avec des films Vue AVCHD précédemment importés sur un ordinateur. Votre ordinateur doit prendre en charge la création d'un Blu-ray Disc. Vous pouvez utiliser des supports BD-R (non-réinscriptibles) et BD-RE (réinscriptibles) pour créer un Blu-ray Disc. Vous ne pouvez pas ajouter de contenu à ces deux types de disques une fois qu'ils ont été créés.

Cliquez sur [Logiciel Supplémentaire pour BD] à l'écran d'installation de « PMB », et installez ce plug-in selon les instructions à l'écran.

Connectez votre ordinateur à Internet lorsque vous installez [Logiciel Supplémentaire pour BD].

Pour plus d'informations, voir « Aide PMB ».

Création d'un disque d'image de qualité standard (STD) sur un ordinateur

Vous pouvez créer un disque AVCHD de qualité d'image standard (STD) à partir de films Vue AVCHD importés sur un ordinateur en utilisant le logiciel « PMB » fourni.







- 1 Allumez votre ordinateur en placez un disque vierge dans le lecteur DVD.
 - Fermez tous les logiciels autres que « PMB ».
- 2 Démarrez « PMB ».
- 3 Sélectionnez les films que vous souhaitez graver.
- 4 Cliquez sur  (Création de disque) pour sélectionner [Créer DVD-Video (STD)].
- 5 Procédez comme indiqué à l'écran pour créer le disque.

Remarques

- Installez « PMB » avant de débiter.
- Les fichiers de film MP4 ne peuvent pas être enregistrés sur un disque.
- La création d'un disque peut prendre un certain temps car les films Vue AVCHD sont convertis en films de qualité d'image standard (STD).
- Une connexion Internet est requise pour la création d'un disque DVD-Video (STD) pour la première fois.
- Les « films Vue AVCHD » sont des films qui ont été enregistrés dans le mode [AVCHD 60i/60p] ou [AVCHD 50i/50p] de [Format fichier].

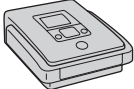
Création d'un disque de film avec un appareil autre qu'un ordinateur

Vous pouvez créer un disque avec un graveur de Blu-ray Disc et un graveur de DVD. Le type de disque que vous pouvez créer dépend de l'appareil utilisé.

Appareil		Type de disque
	Graveur de Blu-ray Disc : Pour créer un Blu-ray Disc ou DVD avec une qualité d'image standard (STD)	Blu-ray STD 
	Graveur de DVD autre que le DVDirect Express : Pour créer un disque AVCHD ou DVD avec une qualité d'image standard (STD)	AVCHD STD 
	Enregistreur HDD, etc. : Pour créer un DVD avec une qualité d'image standard (STD)	STD 

Remarques

- Pour plus d'informations sur la création d'un disque, consultez le mode d'emploi livré avec l'appareil utilisé.
- Vous pouvez transmettre des données via la fente de carte mémoire et la connexion USB, lorsque vous utilisez un graveur de DVD Sony.
- Le graveur de DVD Sony peut ne pas être disponible dans certains pays ou certaines régions.

Impression d'images fixes

Vous pouvez imprimer des images fixes en utilisant les méthodes suivantes.

- Impression directe à l'aide d'une imprimante prenant en charge votre type de carte mémoire
Pour plus d'informations, consultez le mode d'emploi fourni avec l'imprimante.
- Impression en utilisant un ordinateur
Vous pouvez importer des images vers un ordinateur en utilisant le logiciel « PMB » fourni et imprimer les images. Vous pouvez insérer la date sur l'image et l'imprimer. Pour plus d'informations, voir « Aide PMB ».
- Impression en boutique
Vous pouvez amener une carte mémoire contenant des images prises avec l'appareil photo en magasin. Tant que le magasin prend en charge le service d'impression DPOF, vous pouvez déposer une marque **DPOF** (Ordre d'impression) à l'avance dans le mode de lecture pour ne pas avoir à les sélectionner de nouveau lorsque vous les imprimez au magasin.

Remarques

- Vous ne pouvez pas imprimer d'images RAW.
- Lorsque vous imprimez des photos enregistrées au ratio d'aspect [16:9], les deux bords peuvent être coupés.
- Vous ne pouvez pas imprimer d'images panoramiques selon l'imprimante.
- Lors d'une impression en magasin, suivez ce qui suit.
 - Consultez le magasin pour savoir les types de cartes mémoire qu'ils prennent en charge.
 - Un adaptateur de carte mémoire (vendu séparément) peut être nécessaire. Consultez votre magasin d'impression.
 - Avant d'amener vos données d'image en magasin, effectuez toujours une copie (sauvegarde) de vos données sur un disque.
 - Vous ne pouvez pas définir le nombre d'impressions.
 - Si vous souhaitez superposer une date sur des images, consultez votre magasin d'impression.

Dépannage

En cas de problème avec l'appareil, essayez d'abord les solutions suivantes.

1 Vérifiez les éléments des pages 181 à 186.

2 Retirez la batterie, patientez pendant environ une minute, puis insérez-la de nouveau et allumez l'appareil.

3 Réinitialisation des réglages (page 157).

4 Consultez votre revendeur Sony ou un centre de service après-vente Sony agréé.

Batterie et alimentation

Vous ne parvenez pas à installer la batterie.

- Lorsque vous insérez la batterie, utilisez son extrémité pour pousser le levier de verrouillage.
- Utilisez uniquement une batterie NP-FW50. Assurez-vous que la batterie soit une NP-FW50.

L'indication de charge restante est incorrecte ou elle est suffisante, mais la batterie se décharge trop rapidement.

- Ce phénomène se produit lorsque vous utilisez l'appareil dans un endroit très chaud ou très froid.
- La batterie est déchargée. Installez une batterie chargée.
- La batterie est usée. Remplacez-la par une neuve.

Impossible de mettre l'appareil sous tension.

- Installez correctement la batterie.
- La batterie est déchargée. Installez une batterie chargée.
- La batterie est usée. Remplacez-la par une neuve.

L'appareil se met brusquement hors tension.

- Lorsque l'appareil photo ou la batterie est trop chaude, l'appareil affiche un message d'avertissement et s'éteint automatiquement pour protéger l'appareil photo.
- Si vous n'utilisez pas l'appareil pendant une durée donnée, il passe en mode d'économie d'énergie. Pour quitter le mode d'économie d'énergie, effectuez une opération sur l'appareil comme enfoncer le déclencheur à mi-chemin, par exemple (page 145).

Le témoin CHARGE clignote lors de la charge de la batterie.

- Utilisez uniquement une batterie NP-FW50. Assurez-vous que la batterie soit une NP-FW50.
- Lorsque vous chargez une batterie qui n'a pas été utilisée depuis longtemps, il se peut que le témoin CHARGE clignote.

- Le témoin CHARGE clignote de deux manières : rapidement (à environ 0,15 d'intervalle) et lentement (à environ 1,5 secondes d'intervalle). Si elle clignote rapidement, retirez la batterie et insérez-la de nouveau fermement. Si le témoin CHARGE clignote de nouveau rapidement, cela suggère qu'il y a un problème avec la batterie. Un clignotement lent indique que la charge est suspendue car la température ambiante est en dehors de la gamme de températures adaptée pour la recharge de la batterie. Lorsque la température ambiante retourne dans la gamme de températures adaptée, la charge reprend et le témoin CHARGE s'allume fixement.
- Rechargez la batterie dans une température ambiante adaptée, comprise entre 10 °C et 30 °C (50 °F et 86 °F).

Prise de vue

Rien ne s'affiche sur l'écran LCD lorsque l'appareil est allumé.

- Si vous n'utilisez pas l'appareil pendant une durée donnée, il passe en mode d'économie d'énergie. Pour quitter le mode d'économie d'énergie, effectuez une opération sur l'appareil comme enfoncer le déclencheur à mi-chemin, par exemple (page 145).

L'obturateur ne se déclenche pas.

- Vous utilisez une carte mémoire munie d'un taquet de protection en écriture et ce taquet est placé en position LOCK. Placez le taquet en position d'enregistrement.
- Vérifiez l'espace disponible sur la carte mémoire.
- La prise de vue n'est pas possible pendant la charge du flash.
- L'objectif n'est pas correctement monté. Fixez l'objectif correctement.

L'enregistrement prend très longtemps.

- La fonction de réduction de bruit est activée (pages 126, 127). Ceci n'est pas une anomalie.
- Vous effectuez la prise de vue en mode RAW (page 85). Un fichier de données RAW étant de grande taille, la prise de vue en mode RAW peut demander un certain temps.
- Le HDR auto est en train de traiter une image (page 98).

L'image n'est pas nette.

- Le sujet est trop proche. Vérifiez la distance focale minimum de l'objectif.
- Vous effectuez la prise de vue en mode de mise au point manuelle. Réglez [Sélecteur AF/MF] sur [Autofocus] (page 69).
- La lumière ambiante est insuffisante.
- Les sujets peuvent demander une mise au point spéciale. Utilisez les fonctions [Spot flexible] (page 71) ou de mise au point manuelle (page 69).

Le flash ne fonctionne pas.

- Levez le flash.
- Le flash n'est pas correctement monté. Fixez de nouveau le flash.
- Vous ne pouvez pas utiliser de flash lorsque vous employez l'un des modes d'enregistrement suivants :
 - [Bracket : conti.]
 - [Panor. par balayage]
 - [Panorama 3D balayage]
 - [Scène de nuit] et [Crépuscule sans trépied] en [Sélection scène]
 - [Anti-flou de mvt]
 - Enregistrement d'un film

Des points blancs flous apparaissent sur les images prises au flash.

- Des particules (grains de poussière, pollène, etc.) dans l'air ont réfléchi la lumière du flash et sont visibles sur l'image. Ceci n'est pas une anomalie.

Le flash met longtemps à se recharger.

- Le flash a fonctionné en rafale sur une courte période. Après un fonctionnement en rafale du flash, l'opération de recharge peut être ralentie pour empêcher l'appareil de surchauffer.

L'image prise au flash est trop sombre.

- Si le sujet se trouve hors de la portée du flash (distance pouvant être atteinte par le flash), les images seront sombres car la lumière du flash n'a atteint pas le sujet. Si la sensibilité ISO est modifiée, la portée du flash change également.

L'horodatage est incorrect.

- Réglez correctement la date et l'heure (page 142).
- Le fuseau horaire sélectionné avec [Réglage zone] est différent du fuseau horaire réel. Réglez le fuseau horaire réel en sélectionnant MENU → [Réglage] → [Réglage zone].

La valeur d'ouverture et/ou la vitesse d'obturation clignotent lorsque vous enfoncez le déclencheur à mi-chemin.

- Le sujet est trop clair ou trop sombre, et se trouve donc hors de la plage admissible de l'appareil. Effectuez un nouveau réglage.

L'image est blanchâtre (Tâche lumineuse).

La lumière de l'image est floue (Image fantôme).

- L'image a été prise avec une source d'éclairage intense et une lumière excessive a pénétré dans l'objectif. Lorsque vous utilisez un objectif zoom, fixez un pare-soleil.

Les coins de l'image sont trop sombres.

- Si un filtre ou un pare-soleil est utilisé, retirez-le et recommencez la prise de vue. Si le filtre est trop épais ou si le pare-soleil est mal fixé, ils peuvent être partiellement visibles sur l'image. Les propriétés optiques de certains objectifs peuvent faire paraître la périphérie de l'image trop sombre (éclairage insuffisant). Vous pouvez compenser ce phénomène avec [Comp. objectif : Dégradé] (page 128).

Les yeux du sujet sont rouges.

- Activez la fonction Réduction des yeux rouges (page 112).
- Approchez-vous du sujet et prenez-le au flash dans les limites de la portée du flash.

Des points apparaissent et restent sur l'écran LCD.

- Ceci n'est pas une anomalie. Ces points ne sont pas enregistrés.

L'image est floue.

- L'image a été prise dans un endroit sombre sans flash avec pour conséquence un bougé. Nous vous recommandons d'utiliser un trépied ou le flash (page 68). [Crépuscule sans trépied] dans [Sélection scène] (page 55) et [Anti-flou de mv] (page 57) sont également efficaces pour réduire le flou.

La valeur d'exposition clignote sur l'écran LCD.

- Le sujet est trop clair ou trop sombre pour la plage de mesure de l'appareil.

Visualisation d'images

Les images ne peuvent pas être lues.

- Le nom de dossier/fichier a été changé sur l'ordinateur.
- Si un fichier d'image a été édité sur un ordinateur ou pris avec un modèle d'appareil différent du vôtre, il n'est pas garanti que vous pourrez le visualiser sur votre appareil.
- L'appareil est en mode USB. Supprimez la connexion USB (page 175).
- Utilisez « PMB » pour lire les images stockées sur un ordinateur avec cet appareil photo.

Effacement/Édition d'images

L'image ne peut pas être effacée.

- Annulez la protection (page 107).

L'image a été effacée par erreur.

- Lorsque vous avez effacé une image, vous ne pouvez pas la récupérer. Nous vous recommandons de protéger les images que vous ne souhaitez pas supprimer (page 107).

Une icône DPOF ne peut pas être ajoutée.

- Il n'est pas possible d'apposer la marque DPOF sur des images RAW.

Ordinateurs

Vous n'êtes pas sûr si le système d'exploitation de votre ordinateur est compatible avec l'appareil.

- Vérifiez « Environnement matériel et logiciel recommandé » (page 169).

L'ordinateur ne reconnaît pas l'appareil.

- Vérifiez que l'appareil est allumé.
- Lorsque le niveau de la batterie faiblit, installez une autre batterie chargée ou utilisez l'adaptateur secteur (vendu séparément).
- Utilisez le câble USB (fourni) pour la connexion.
- Débranchez le câble USB et reconnectez-le bien.
- Réglez [Connexion USB] sur [Stock.de mass] (page 153).
- Déconnectez tous les périphériques autres que l'appareil, le clavier et la souris des prises USB de l'ordinateur.
- Raccordez l'appareil directement à l'ordinateur sans passer par un concentrateur USB ou un autre périphérique.

Impossible de copier des images.

- Établissez la liaison USB en connectant correctement l'appareil à l'ordinateur (page 174).
- Utilisez la procédure de copie spécifiée pour votre système d'exploitation.
- Lorsque vous prenez des images avec une carte mémoire formatée sur un ordinateur, la copie des images sur un ordinateur peut être impossible. Effectuez la prise de vue avec une carte mémoire formatée sur votre appareil.

Impossible de lire des images sur un ordinateur.

- Si vous utilisez « PMB », référez-vous à « Aide PMB ».
- Consultez le fabricant de l'ordinateur ou du logiciel.

L'image et le son sont interrompus par du bruit lors de la visualisation d'un film sur un ordinateur.

- Vous lisez le film directement à partir de la carte mémoire. Importez le film sur votre ordinateur en utilisant « PMB » et lisez-le.

Après avoir raccordé la connexion USB, « PMB » ne démarre pas automatiquement.

- Établissez la connexion USB une fois que l'ordinateur est allumé (page 174).

Carte mémoire

Impossible d'insérer une carte mémoire.

- La carte mémoire est insérée dans le mauvais sens. Insérez-la dans le bon sens.

Impossible d'enregistrer sur une carte mémoire.

- La carte mémoire est pleine. Supprimez les images inutiles (pages 33, 102).
- Une carte mémoire inutilisable est insérée.

Vous avez formaté la carte mémoire par erreur.

- Toutes les données de la carte mémoire sont effacées par le formatage. Vous ne pouvez pas les restaurer.

Impression

Impossible d'imprimer les images.

- Les images RAW ne peuvent pas être imprimées. Pour imprimer des images RAW, commencez par les convertir en images JPEG à l'aide de « Image Data Converter » sur le CD-ROM fourni.

La couleur de l'image est étrange.

- Lorsque vous imprimez des images enregistrées en mode Adobe RVB au moyen d'une imprimante sRVB qui n'est pas compatible Adobe RVB (DCF2.0/Exif2.21 ou ultérieure), les images sont imprimées à une saturation moindre.

Les images sont imprimées avec les deux bords coupés.

- Selon votre imprimante, les bords gauche, droite, haut et bas de l'image peuvent être coupés. Le côté latéral de l'image peut être coupé, surtout si vous imprimez une image prise avec le ratio d'aspect réglé sur [16:9].
- Lors de l'impression d'images en utilisant votre propre imprimante, annulez les réglages Rognure et Sans cadre. Renseignez-vous auprès du fabricant de l'imprimante pour savoir si l'imprimante offre ces fonctions.
- Lorsque vous faites imprimer des images en magasin, demandez au vendeur s'il peut imprimer les images sans couper les deux bords.

Impossible d'imprimer des images avec la date.

- En utilisant « PMB », vous pouvez imprimer des images avec la date.
- L'appareil photo ne possède pas de fonction pour superposer des dates sur les images. Cependant, puisque les images prises avec l'appareil comprennent des informations sur la date d'enregistrement, vous pouvez imprimer des images avec la date superposée si l'imprimante ou le logiciel reconnaît les informations Exif. Pour la compatibilité avec les informations Exif, renseignez-vous auprès du fabricant de l'imprimante ou du logiciel.
- Lorsque vous imprimez des images en magasin, il est possible de les imprimer avec la date si vous le leur demandez.

Divers

L'objectif est embué.

- Une condensation d'humidité s'est produite. Mettez l'appareil hors tension et attendez environ une heure avant de l'utiliser.

Le message « Régler Zone/Date/Heure. » apparaît lorsque vous allumez l'appareil.

- L'appareil est resté inutilisé pendant un certain temps avec une batterie faiblement chargée ou sans batterie. Chargez la batterie et réglez à nouveau la date (page 142). Si le message apparaît à chaque fois que vous rechargez la batterie, la batterie interne rechargeable est peut-être épuisée. Consultez votre revendeur Sony ou un centre de service après-vente Sony agréé.

Le nombre d'images enregistrables ne diminue pas ou il diminue de deux images à la fois.

- Ceci est dû au fait que le taux de compression et la taille d'image après compression changent pour certaines images lors d'une prise de vue en mode d'image JPEG.

Les réglages ont été réinitialisés bien que vous n'ayez pas procédé à une réinitialisation.

- Vous avez retiré la batterie alors que l'interrupteur d'alimentation se trouvait sur ON. Avant de retirer la batterie, assurez-vous que l'appareil photo est éteint et que le témoin d'accès n'est pas allumé.

L'appareil ne fonctionne pas correctement.

- Éteignez l'appareil. Retirez la batterie, puis réinsérez-la. Si l'appareil est chaud, retirez la batterie et laissez-le refroidir avant d'essayer cette solution.
- Si un adaptateur secteur (vendu séparément) est utilisé, débranchez le cordon d'alimentation. Branchez le cordon d'alimentation et rallumez l'appareil. Si l'appareil ne fonctionne toujours pas après ces manipulations, consultez votre revendeur Sony ou un centre de service après-vente Sony agréé.

« --E- » est indiqué sur l'écran.

- Retirez la carte mémoire, puis réinsérez-la. Si cette procédure ne supprime pas l'indication, formatez la carte mémoire (page 158).

Les touches de l'écran tactile ne fonctionnent pas correctement ou pas du tout.

- Si vous couvrez l'écran tactile avec un film de protection disponible dans le commerce, il est possible qu'il ne fonctionne pas.
- Si vous touchez une zone autre que le point que vous devriez toucher, il est possible que l'écran tactile ne fonctionne pas correctement.
- Certaines opérations ne peuvent pas être accomplies sur l'écran tactile. Dans ce cas, utilisez la molette de commande et les touches.

Messages d'avertissement

Si les messages ci-dessous apparaissent, suivez les instructions ci-dessous.

Batterie incompatible. Utiliser le modèle correct.

- La batterie utilisée n'est pas compatible.

Régler Zone/Date/Heure.

- Réglez la date et l'heure. Si vous n'avez pas utilisé l'appareil depuis longtemps, rechargez la batterie interne rechargeable.

Alimentation insuffisante.

- Vous avez essayé de nettoyer le capteur d'image (Mode nettoyage) avec un niveau de batterie insuffisant. Rechargez la batterie ou utilisez un adaptateur secteur (vendu séparément).

Impossible d'utiliser la carte mémoire. Voulez-vous formater ?

- La carte mémoire a été formatée sur un ordinateur et le format de fichier a été modifié. Sélectionnez OK, puis formatez la carte mémoire. Vous pourrez réutiliser la carte mémoire, mais toutes les données qu'elle contient seront effacées. Le formatage peut demander un certain temps. Si le message réapparaît, changez la carte mémoire.

Erreur de carte mémoire

- Une carte mémoire incompatible est insérée ou le formatage n'a pas fonctionné.

Réinsérez une carte mémoire.

- La carte mémoire insérée ne peut pas être utilisée dans votre appareil.
- La carte mémoire est endommagée.
- La partie de la borne de la carte mémoire est sale.

Cette carte mémoire pourrait ne pas enregistrer/lire normalement.

- La carte mémoire insérée ne peut pas être utilisée dans votre appareil.

Traitement en cours...

- En exposition longue, une réduction de bruit est exécutée pendant un temps équivalent à la durée d'ouverture de l'obturateur. Pendant cette réduction de bruit, vous ne pouvez pas effectuer d'autres prises de vue. Vous pouvez désactiver la fonction de réduction de bruit en exposition longue.

Affichage impossible.

- Il se peut que des images prises avec un autre appareil ou modifiées avec un ordinateur ne puissent pas être affichées.

Impossible de reconnaître l'objectif. Fixez-le correctement.

- L'objectif n'est pas monté correctement, ou l'objectif n'est pas fixé. Si le message s'affiche lorsqu'un objectif est fixé, fixez-le de nouveau. Si le message apparaît fréquemment, vérifiez si les contacts de l'objectif et de l'appareil sont propres.
- Lorsque vous montez l'appareil sur un télescope astronomique ou un instrument similaire, réglez [Déc sans obj.] sur [Activé] (page 123).

- La fonction SteadyShot ne fonctionne pas. Vous pouvez continuer la prise de vue, mais la fonction SteadyShot sera inopérante. Éteignez, puis rallumez l'appareil. Si cette icône reste affichée, consultez votre revendeur Sony ou un centre de service après-vente Sony agréé.

Pas d'image.

- Il n'y a pas d'image sur la carte mémoire.

Image protégée.

- Vous avez essayé d'effacer des images protégées.

Impression impossible.

- Vous avez essayé de marquer des images RAW avec une marque DPOF.

Surchauffe de l'appareil. Laissez-le se refroidir.

- L'appareil a chauffé parce que vous avez pris continuellement des vues. Éteignez l'appareil. Laissez l'appareil se refroidir et attendez qu'il soit à nouveau prêt pour la prise de vue.



- Vous avez enregistré des films pendant une longue durée, la température de l'appareil a augmenté. Arrêter l'enregistrement d'images jusqu'à ce que l'appareil photo refroidisse.



- Le nombre d'images dépasse celui pour lequel l'appareil peut gérer les dates dans un fichier de base de données.



- Mémorisation impossible dans le fichier de base de données. Importez toutes les images vers un ordinateur avec « PMB » et récupérez la carte mémoire.

Erreur de l'appareil photo

- Éteignez l'appareil, retirez la batterie, puis réinsérez-la. Si ce message apparaît fréquemment, consultez votre revendeur Sony ou un centre de service après-vente Sony agréé.

Erreur fichier ds base de données.

- Un problème est survenu dans le fichier de la base de données de l'image. Sélectionnez [Réglage] → [Récup. BD images] → OK.

Erreur de fichier dans la base de données d'images. Récupérer ?

- Vous ne pouvez pas enregistrer ou lire de films Vue AVCHD car le fichier de la base de données de l'image est endommagé. Suivez les instructions à l'écran pour récupérer les données. Les « films Vue AVCHD » sont des films qui ont été enregistrés dans le mode [AVCHD 60i/60p] ou [AVCHD 50i/50p] de [Format fichier].

Enregistrement impossible dans ce format de film.

- Réglez [Format fichier] sur [MP4].

Grossissement impossible.

Rotation de l'image impossible.

- Les images enregistrées avec d'autres appareils ne peuvent pas être agrandies ou tournées.

Aucune image n'est sélectionnée.

- Vous avez essayé de supprimer sans indiquer d'images.

Aucune image modifiée.

- Vous avez essayé d'exécuter DPOF sans indiquer d'images.

Impossible de créer un nouveau dossier.

- Le dossier avec un nom commençant par « 999 » existe sur la carte mémoire. Dans ce cas, vous ne pouvez pas créer de dossier.

Utilisation de l'appareil à l'étranger

Vous pouvez utiliser le chargeur de batterie (fourni) et l'adaptateur secteur AC-PW20 (vendu séparément) dans tous les pays où les caractéristiques de l'alimentation sont comprises entre 100 V et 240 V AC, 50 Hz/60 Hz.

Remarque

- Il n'est pas nécessaire d'utiliser un transformateur de tension électronique, et cela pourrait provoquer un dysfonctionnement.

Systèmes de télévision couleur

L'appareil photo détecte automatiquement le système de couleur pour faire correspondre le sien à celui du périphérique vidéo branché.

Système NTSC

Amérique centrale, Bahamas, Bolivie, Canada, Chili, Colombie, Corée, Équateur, États-Unis, Jamaïque, Japon, Mexique, Pérou, Philippines, Surinam, Taiwan, Venezuela, etc.

Système PAL

Allemagne, Australie, Autriche, Belgique, Chine, Croatie, Danemark, Espagne, Finlande, Hong-Kong, Hongrie, Indonésie, Italie, Koweït, Malaisie, Norvège, Nouvelle Zélande, Pays-Bas, Pologne, Portugal, République slovaque, République tchèque, Roumanie, Royaume-Uni, Singapour, Suède, Suisse, Thaïlande, Turquie, Vietnam, etc.

Système PAL-M

Brésil

Système PAL-N

Argentine, Paraguay, Uruguay

Système SECAM

Bulgarie, France, Grèce, Guyane, Iran, Iraq, Monaco, Russie, Ukraine, etc.

Carte mémoire



Vous pouvez utiliser les cartes mémoire suivantes avec cet appareil photo : « Memory Stick PRO Duo », « Memory Stick PRO-HG Duo », carte mémoire SD, carte mémoire SDHC et carte mémoire SDXC. Vous ne pouvez pas utiliser une carte MultiMedia.

Remarques

- Le fonctionnement d'une carte formatée sur un ordinateur n'est pas garanti sur l'appareil photo.
- Les vitesses de lecture/écriture des données dépendent de la combinaison de la carte mémoire et du matériel utilisés.
- Ne retirez pas la carte mémoire lors de la lecture ou de l'écriture de données.
- Les données peuvent être corrompues dans les situations suivantes :
 - Lorsque la carte mémoire est retirée ou l'appareil photo est éteint pendant une opération de lecture ou d'écriture
 - Lorsque la carte mémoire est utilisée dans des endroits sujets à l'électricité statique ou à du bruit électrique
- Nous vous recommandons d'effectuer une sauvegarde des données importantes, par exemple sur le disque dur d'un ordinateur.
- Ne collez pas d'étiquette sur la carte mémoire, ni sur un adaptateur de carte mémoire.
- Ne touchez pas la partie des bornes de la carte mémoire avec les doigts ou un objet métallique.
- Ne soumettez pas la carte mémoire à des chocs, ne la pliez pas et ne la laissez pas tomber.
- Ne démontez pas et ne modifiez pas la carte mémoire.
- N'exposez pas la carte mémoire à l'eau.
- Ne laissez pas la carte mémoire à la portée de jeunes enfants. Elle risquerait d'être avalée accidentellement.
- La carte mémoire peut être chaude juste après avoir été utilisée pendant une longue durée. Prenez des précautions pour la manipuler.
- N'utilisez pas ou ne rangez pas la carte mémoire dans les conditions suivantes :
 - endroits très chauds tels que l'intérieur d'un véhicule garé en plein soleil
 - endroits exposés aux rayons directs du soleil
 - endroits humides ou avec des substances corrosives
- Les images enregistrées sur une carte mémoire SDXC ne peuvent pas être importées ni lues sur les ordinateurs ou autres appareils qui ne sont pas compatibles exFAT. Assurez-vous que l'appareil est compatible exFAT avant de le raccorder à l'appareil photo. Si vous branchez votre appareil photo sur un appareil non compatible, un message pourrait vous inviter à formater la carte. Ne formatez jamais la carte en réponse à cette invite, car cela effacerait toutes les données qu'elle contient. (exFAT est le système de fichiers utilisé sur les cartes mémoire SDXC.)

« Memory Stick »

Les types de « Memory Stick » que vous pouvez utiliser avec l'appareil figurent dans le tableau ci-dessous. Le bon fonctionnement ne peut cependant pas être garanti pour toutes les fonctions du « Memory Stick ».

« Memory Stick PRO Duo » ^{1) 2) 3)}	Disponible pour votre appareil photo	
« Memory Stick PRO-HG Duo » ^{1) 2)}		
« Memory Stick Duo »	Indisponible pour votre appareil photo	
« Memory Stick » et « Memory Stick PRO »	Indisponible pour votre appareil photo	

- 1) Ce support est équipé de la fonction MagicGate. MagicGate est une technologie de protection de propriété intellectuelle qui utilise une technologie de cryptage. La lecture et l'enregistrement de données qui nécessitent les fonctions MagicGate ne peuvent pas être effectués avec cet appareil photo.
- 2) Prend en charge le transfert de données haute vitesse en utilisant une interface parallèle.
- 3) Lorsque vous utilisez un « Memory Stick PRO Duo » pour enregistrer des films, seuls ceux marqués d'un Mark2 peuvent être utilisés.

Remarques sur l'utilisation de « Memory Stick Micro » (vendu séparément)

- Ce produit est compatible avec « Memory Stick Micro » (« M2 »). « M2 » est une abréviation de « Memory Stick Micro ».
- Pour utiliser un « Memory Stick Micro » avec l'appareil photo, veillez à insérer le « Memory Stick Micro » dans un adaptateur « M2 » de la taille du Duo. Si vous insérez un « Memory Stick Micro » dans l'appareil photo sans adaptateur « M2 » de la taille du Duo, vous risquez de ne pas pouvoir le retirer de l'appareil.
- Ne laissez pas le « Memory Stick Micro » à la portée de jeunes enfants. Il risquerait d'être avalé accidentellement.

Batterie « InfoLITHIUM »

Votre appareil fonctionne uniquement avec une batterie « InfoLITHIUM » NP-FW50. Utilisez uniquement ce type de batterie. Les batteries « InfoLITHIUM » de série W possèdent la marque .

Une batterie « InfoLITHIUM » est une batterie au lithium-ion qui possède des fonctions pour l'échange d'informations concernant les conditions d'utilisation de l'appareil.

La batterie « InfoLITHIUM » calcule la consommation d'énergie selon les conditions de fonctionnement de votre appareil, et affiche le temps de batterie restant en pourcentage.

À propos de la charge de la batterie

Nous vous recommandons de recharger la batterie dans une température ambiante adaptée, comprise entre 10 °C et 30 °C (50 °F et 86 °F). La batterie peut ne pas se charger efficacement en dehors de cette plage de températures.

Comment utiliser efficacement la batterie

- La performance de la batterie diminue lorsque la température ambiante est basse. Donc dans des endroits froids, le temps de fonctionnement de la batterie est plus court. Pour assurer une utilisation plus longue de la batterie, nous vous recommandons de placer la batterie dans votre poche près du corps pour la garder au chaud et de ne l'introduire dans l'appareil que juste avant la prise de vue.
- La batterie se décharge rapidement si vous utilisez fréquemment le flash ou que vous enregistrez des films.
- Nous vous recommandons de posséder une batterie de rechange et de prendre des clichés d'essai avant de prendre des clichés réels.
- N'exposez pas la batterie à l'eau. La batterie n'est pas étanche à l'eau.
- Ne laissez pas la batterie dans des endroits très chauds tels qu'un véhicule ou en plein soleil.

À propos du témoin de temps de batterie

Lorsque l'alimentation se coupe alors que le témoin de batterie restante indique que la batterie est assez chargée pour fonctionner, chargez la batterie. Le temps de batterie restant sera indiqué correctement. Notez cependant que le témoin de batterie ne sera pas restauré si elle est utilisée longtemps à haute température, si vous ne l'utilisez pas alors qu'elle est complètement chargée, ou si vous l'utilisez fréquemment. Utilisez le témoin de batterie restante comme un guide approximatif.

Comment stocker la batterie

- Déchargez complètement la batterie avant de la stocker dans un endroit frais et sec. Pour entretenir la capacité de la batterie, chargez-la puis déchargez-la complètement dans l'appareil au moins une fois par an.
- Pour vider la batterie, laissez l'appareil en mode de lecture Diaporama jusqu'à ce qu'elle s'épuise.
- Pour éviter d'abîmer les bornes, de provoquer des court-circuits, etc. assurez-vous d'utiliser un sac plastique pour tenir la batterie à l'écart d'autres objets métalliques lorsque vous la portez ou la stockez.

À propos de la durée de vie

- La durée de service de la batterie est limitée. La capacité de la batterie diminue avec le temps et l'utilisation répétée. Si la diminution du temps de fonctionnement entre les charge est sensible, il est probablement temps de la remplacer par une batterie neuve.
- La durée de service de la batterie varie en fonction des conditions de stockage, d'utilisation et ambiantes.

Chargeur de batterie

- Seules les batteries de type NP-FW (et aucun autre) peuvent être rechargées dans le chargeur de batterie (fourni). Des batteries autres que celles du type spécifié peuvent couler, surchauffer ou exploser si vous tentez de les charger, ce qui fait courir un risque d'électrocution et de brûlures.
- Retirez la batterie rechargée du chargeur de batterie. Si vous laissez une batterie chargée sur le chargeur, cela peut réduire sa durée de service.
- Le témoin CHARGE du chargeur de batterie fourni clignote de deux manières : Clignotement rapide : s'allume et s'éteint en boucle à intervalles de 0,15 secondes. Clignotement lent : s'allume et s'éteint en boucle à intervalles de 1,5 secondes.
- Lorsque le témoin CHARGE clignote rapidement, enlevez la batterie en cours de charge, puis insérez-la de nouveau correctement dans le chargeur de batterie. Si le témoin CHARGE clignote encore rapidement, ceci peut indiquer une erreur de batterie ou qu'une batterie d'un type autre que celui spécifié a été insérée. Assurez-vous que la batterie est du type spécifié. Si la batterie est du type spécifié, retirez-la, remplacez-la par une neuve ou une autre et vérifiez si le chargeur de batterie fonctionne correctement. Si le chargeur de batterie fonctionne correctement, il se peut qu'une erreur de batterie se soit produite.
- Lorsque le témoin CHARGE clignote lentement, cela indique que le chargeur de batterie arrête temporairement de charger en veille. Le chargeur de batterie s'arrête de charger et entre automatiquement en mode veille lorsque la température est en dehors de la plage des températures recommandée pour le fonctionnement. Lorsque la température revient dans la plage adaptée, le chargeur de batterie reprend la charge et le témoin CHARGE se rallume. Nous vous recommandons de recharger la batterie dans une température ambiante adaptée, comprise entre 10 °C et 30 °C (50 °F et 86 °F).
- Si le chargeur de batterie est sale, il se peut que la charge ne s'effectue pas correctement. Nettoyez le chargeur de batterie avec un chiffon sec, etc.

Adaptateur pour monture d'objectif

En utilisant un adaptateur pour monture d'objectif (vendu séparément), vous pouvez fixer un objectif Monture A (vendu séparément) à votre appareil photo. Pour plus d'informations, consultez le mode d'emploi fourni avec l'adaptateur pour monture d'objectif.

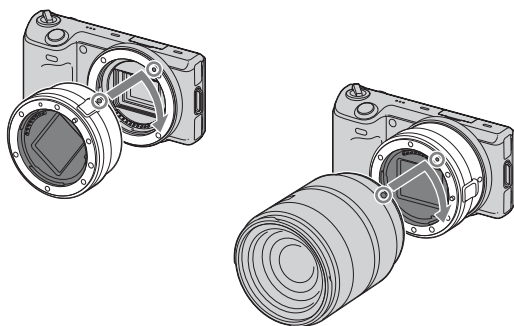







Les fonctions disponibles varient selon le type d'adaptateur pour monture d'objectif.

Fonctions	LA-EA1	LA-EA2
Autofocus	Disponible uniquement avec un objectif SAM/SSM*	Disponible
Système AF	Contraste AF	Phase détection AF
Sélecteur AF/MF	Basculable sur l'objectif	Objectifs SAM/SSM : basculable sur l'objectif Autres objectifs : basculable sur le menu
Zone d'autofocus	Multi/Centre/Spot flexible	Large/Spot/Local
Mode autofocus	Simple	Simple/Continu

* La vitesse de la mise au point automatique sera plus lente que lorsqu'un objectif Monture E est fixé. (Lorsqu'un objectif Monture A est fixé, la vitesse de la mise au point automatique est d'environ 2 secondes à 7 secondes, lors d'une prise de vue dans les conditions de mesure de Sony. La vitesse peut varier selon le sujet, la luminosité ambiante, etc.)

Les réglages de [Zone d'autofocus] disponibles varient selon le type d'adaptateur pour monture d'objectif.

LA-EA1	
 (Multi)	L'appareil détermine parmi les 25 zones AF celle qui est utilisée pour la mise au point.
 (Centre)	L'appareil photo utilise exclusivement la zone AF située dans la zone centrale.
 (Spot flexible)	Déplace la zone de mise au point pour se concentrer sur un petit sujet ou une zone étroite en appuyant sur haut/bas/droite/gauche de la molette de commande.
LA-EA2	
 (Large)	L'appareil détermine parmi les 15 zones AF celle qui est utilisée pour la mise au point.
 (Spot)	L'appareil photo utilise exclusivement la zone AF située dans la zone centrale.
 (Local)	Choisissez avec la molette de commande la zone pour laquelle vous souhaitez activer la mise au point parmi les 15 zones AF.

Remarques

- Il est possible que vous ne puissiez pas utiliser l'adaptateur pour monture d'objectif avec certains objectifs. Pour connaître les objectifs compatibles, consultez votre revendeur Sony ou un centre de service après-vente Sony agréé.
- Lorsque vous utilisez l'adaptateur pour monture d'objectif et que vous enregistrez des films, enfoncez le déclencheur jusqu'à mi-course pour utiliser la mise au point automatique.
- Vous ne pouvez pas utiliser l'illuminateur AF avec un objectif Monture A.
- Le son lié au fonctionnement de l'objectif et de l'appareil photo sera également enregistré pendant l'enregistrement de films. Pour éviter cela, sélectionnez MENU → [Réglage] → [Enreg. le son du film] → [OFF].
- La mise au point par l'appareil photo peut être lente ou difficile, selon l'objectif utilisé ou le sujet.

Format AVCHD

Le format AVCHD est un format haute définition pour les caméscopes numériques utilisé pour enregistrer un signal en haute définition (HD) de la spécification 1080i¹⁾ ou de la spécification 720p²⁾ en utilisant une technologie efficace de codage de compression de données. Le format MPEG-4 AVC/H.264 est adopté pour compresser des données vidéo, et le système Dolby Digital ou Linear PCM pour compresser des données audio. Le format MPEG-4 AVC/H.264 est capable de compresser des images avec une efficacité supérieure à celle du format conventionnel de compression d'image. Le format MPEG-4 AVC/H.264 permet à un signal vidéo haute définition enregistré sur un caméscope numérique d'être gravé sur des disques DVD 8 cm, un lecteur de disque dur, une mémoire flash, une carte mémoire, etc.

Enregistrement et lecture sur votre appareil photo

En se basant sur le format AVCHD, votre appareil enregistre avec une qualité d'image haute définition (HD) exprimée ci-dessous.

Signal vidéo³⁾ : **appareil compatible 1080/60i**
MPEG-4 AVC/H.264 1920 × 1080/60i, 1920 × 1080/24p
appareil compatible 1080/50i
MPEG-4 AVC/H.264 1920 × 1080/50i, 1920 × 1080/25p

Signal audio : Dolby Digital 2ch

Support d'enregistrement : Carte mémoire

¹⁾ Spécifications 1080i

Une spécification haute définition qui utilise 1 080 lignes de balayage effectif et le système entrelacé.

²⁾ Spécifications 720p

Une spécification haute définition qui utilise 720 lignes de balayage effectif et le système progressif.

³⁾ Les données enregistrées dans un format AVCHD autre que ceux indiqués plus haut ne peuvent pas être lues sur votre appareil photo.

Nettoyage de l'appareil

- Ne touchez pas les pièces internes de l'appareil telles que le rideau obturateur. Enlevez la poussière de l'intérieur de la monture en utilisant un pinceau soufflant* disponible dans le commerce. Pour plus d'informations sur le nettoyage du capteur d'image, référez-vous à la page 154.

* N'utilisez pas de bombe de nettoyage. Cela pourrait provoquer un dysfonctionnement.

- Nettoyez l'extérieur de l'appareil avec un chiffon doux légèrement imbibé d'eau, puis essuyez-le avec un chiffon sec. Pour ne pas risquer d'endommager la finition ou le boîtier, évitez ce qui suit.
 - Produits chimiques tels que diluants, benzine, alcool, lingettes nettoyantes jetables, insectifuges, produits de protection solaire ou insecticides, etc.
 - Manipulation de l'appareil avec l'une des substances ci-dessus sur les mains.
 - Contact prolongé avec du caoutchouc ou du vinyle.

Nettoyage de l'objectif

- N'utilisez pas une solution de nettoyage contenant des solvants organiques tels que diluant ou benzine.
- Utilisez un pinceau soufflant disponible dans le commerce pour enlever la poussière lorsque vous nettoyez la surface de l'objectif. Si de la poussière est collée en surface, essuyez l'objectif avec un chiffon doux ou un papier de soie légèrement humecté d'une solution de nettoyage pour objectifs. Essayez la surface d'un mouvement en spirale du centre vers la périphérie. Ne vaporisez pas directement la solution de nettoyage d'objectif sur la surface de l'objectif.

Index

A

Activités sportives	55
AdobeRVB	121
AF ponctuel	72
Affichage 3D	168
Affichage instantané	115
Affichage lecture	150
Affichage Live View	114
Afficher espace carte	164
Agrandir	108
Aide MF	119
Anti-flou de mvt	57
Auto intelligent	53
Autofocus	69
AVCHD	87, 199

B

Bal. des blancs	92
Batterie « InfoLITHIUM »	193
Bip	140
Bouton DISP (Ecran)	81
Bracket : conti.	50
« BRAVIA » Sync	167
BULB	64

C

Carte Eye-Fi	165
Carte mémoire	191
Centre	71, 95
COMMANDE HDMI	152
Comp. obj. : Aber. chr.	129
Comp. obj. : Distorsion	130
Comp. objectif : Dégradé	128
Connexion	
Ordinateur	174
Téléviseur	166
Connexion USB	153
Conseils pr prise vue	80
Contenus d'affichage	41
Contraste	101
Correct.flash	96
Correction exposition	44
Couleur	37

Couleur affich.	148
Couleur d'intensification	118
Création d'un dossier	162
Création de disque	176
Créativité photo	34
Crépuscule	55
Crépuscule sans trépied	56

D

Déc sans obj.	123
Démarrer menu	134
Dépannage	181
Détec. de sourire	77
Détection de visage	75
Diaporama	103
Direct MFocus	69
DISP	41
DPOF	110

E

Éco d'énergie	145
Écran guide aide	144
Écran tactile	21
Effet de photo	39, 99
Effet peau douce	79
Enreg. le son du film	131
Enregistrement de visage	76
Entraînement	45
Espace colorim.	121
Exposition manuelle	63
Eye-Start AF	124

F

Filtre couleur	93
Flash	68
Flash auto	68
Flash désactivé	68
Flash forcé	68
Floutage de l'arrière-plan	35
Focus manuel direct	69
Fonctionnement tactile	139
Format Date	142
Format de fichier	87
Formater	158

H	
HDR auto	98
Heure Aide MF	120
Heure d'été	142

I

Icônes	16
Identification des pièces	12
Illuminateur AF	111
Image large	149
Imprimer	180
Index d'images	52, 105
Installation	171
ISO	91

J

JPEG	85
------------	----

L

Langue	141
Lecture	31
Lecture agrandie	32
Lecture de défilement	59
Lecture sur un téléviseur	166
Logiciel	171
Luminosité	36
Luminosité du viseur	147
Luminosité LCD	146

M

Macintosh	172
Macro	55
MaP manuelle	69
Menu	23
Appareil photo	24
Lecture	25
Luminosité/Couleur	25
Mode Pr. vue	23
Réglage	26
Taille d'image	24
Messages d'avertissement	187
Mode autofocus	72
Mode d'affichage	104
Mode de mesure	95
Mode Démo	156
Mode Flash	68

Mode nettoyage	154
Modes créatifs	101
Molette de commande	19
MP4	87
Multi	71, 95

N

Netteté	101
Niveau d'intensification	117
N° de fichier	159
Nom du dossier	160

O

Obturat. à rideaux avant	125
Opti Dyn/HDR aut	97
Opti Dyna	97
Ordinateur	169
Environnement recommandé	169
Orientat. panorama	86
Ouverture	66

P

Panor. par balayage	58
Panorama	58
Panorama 3D balayage	60
Paysage	55
Personnaliser balance des blancs	94
Pivoter	106
PMB	172
PMB Launcher	171
Portrait	55
Portrait de nuit	55
Priorité ouvert	66
Priorité vitesse	65
Prise d. v. en continu	46
Prise de vue	29
Film	29
Image fixe	29
Programme Auto	67
Protéger	107

Q

Quadrillage	116
Qualité	85

R

Rafale prior. Vit.	47
Ratio d'aspect	84
RAW	85
RB ISO élevée	127
RB Pose longue	126
Reconnaissance de scène	29, 53
Récup. BD images	163
Réd. yeux rouges	112
Réduction bruit vent	132
Rég. date/heure	142
Régl. FINDER/LCD	113
Réglage	26
Réglage d'enregistr.	89
Réglage zone	143
Réglages du volume	109
Réglages téléchargt.	165
Réglages touche perso	135
Résolution HDMI	151
Rétablir défaut	157
Retardateur	48
Retardateur (Cont.)	49

S

Saturation	101
Scène de nuit	55
Sél. dossier pr vue	161
Sélecteur AF/MF	69
Sélection photo/film	104
Sélection scène	55
Sony Image Data Suite	172
Spécifier impression	110
Spot	95
Spot flexible	71
sRVB	121
SteadyShot	122
Suivi d'objet	73
Supprimer	33, 102
Sync. arrière	68
Sync. lente	68

T

Taille d'image	82
Télécommande	51
Temp. couleur	93
Touches souples	20

V

Version	155
Vitesse d'obturation	65
Vivacité des couleurs	38

W

Windows	171
---------------	-----

Z

Zone d'autofocus	71
Zoom de lecture	32
Zoom num.précis.	74

Remarques concernant la licence

Les logiciels « C Library », « zlib » et « libjpeg » sont fournis avec l'appareil photo. Nous fournissons ces logiciels dans le cadre d'un accord de licence avec le propriétaire de leur copyright. Selon une requête du propriétaire du copyright de ces logiciels, nous avons l'obligation de vous informer de ce qui suit. Veuillez lire les sections suivantes. Lisez « license3.pdf » dans le dossier « License » sur le CD-ROM. Vous trouverez les licences (en anglais) des logiciels « C Library », « zlib » et « libjpeg ».

CE PRODUIT EST SOUS LICENCE SOUS LA LICENCE DE PORTE-FEUILLE DE BREVETS D'AVC, POUR L'UTILISATION PERSONNELLE ET NON PROFESSIONNELLE D'UN CONSOMMATEUR LUI PERMETTANT (i) D'ENCODER DES VIDÉOS CONFORMÉMENT À LA NORME AVC (« VIDÉO AVC »)

OU

(ii) DE DÉCODER DES VIDÉOS AVC QUI ONT ÉTÉ ENCODÉES PAR UN CONSOMMATEUR DANS LE CADRE D'UNE ACTIVITÉ PERSONNELLE ET NON COMMERCIALE, OU ONT ÉTÉ OBTENUES AUPRÈS D'UN FOURNISSEUR DE VIDÉO SOUS LICENCE POUR FOURNIR DES VIDÉOS AVC.

AUCUNE LICENCE N'EST ACCORDÉE, DE MANIÈRE IMPLICITE OU EXPLICITE, POUR UNE AUTRE UTILISATION.

DES INFORMATIONS SUPPLÉMENTAIRES SONT DISPONIBLES AUPRÈS DE MPEG LA, L.L.C.

VOIR

[HTTP://WWW.MPEGLA.COM](http://www.mpegla.com)

À propos du logiciel GNU GPL/LGPL

Le logiciel est éligible pour la GNU General Public License suivante (ci-après appelée « GPL ») ou la GNU Lesser General Public License suivante (ci-après appelée « LGPL ») est inclus dans l'appareil photo.

Cette notice vous informe que vous avez le droit d'accéder, de modifier et de redistribuer le code source de ces logiciels selon les conditions du GPL/LGPL fourni.

Le code source est fourni sur Internet. Utilisez l'URL suivante pour le télécharger.

<http://www.sony.net/Products/Linux/>

Nous préférons que vous ne nous contactiez pas concernant le contenu du code source.

Lisez « license2.pdf » dans le dossier « License » sur le CD-ROM. Vous trouverez les licences (en anglais) des logiciels « GPL » et « LGPL ».

Pour afficher le PDF, Adobe Reader doit être installé sur votre ordinateur. Si ce n'est pas le cas, vous pouvez le télécharger sur le site internet de Adobe Systems :

<http://www.adobe.com/>