

# Blu-ray Disc™/ DVD Home Theatre System

**Mode d'emploi**

## AVERTISSEMENT

N'installez pas l'appareil dans un espace confiné comme dans une bibliothèque ou un meuble encastré.

Pour réduire le risque d'incendie, n'obstruez pas l'orifice de ventilation de l'appareil avec un journal, une nappe, une tenture, etc. Ne posez pas non plus de source de flamme nue, notamment une bougie allumée, sur l'appareil.

Pour réduire le risque d'incendie ou d'électrocution, n'exposez pas cet appareil à des éclaboussures ou des gouttes d'eau et ne posez pas dessus des objets remplis de liquides, notamment des vases.

N'exposez pas les piles ou un appareil contenant des piles à une chaleur excessive, notamment aux rayons directs du soleil ou à un appareil de chauffage, par exemple.

Pour éviter de vous blesser, cet appareil doit être convenablement fixé au sol/mur dans le respect des instructions d'installation.

N'utilisez pas l'appareil à l'extérieur.

## ATTENTION

L'utilisation d'instruments optiques avec ce produit augmente les risques pour les yeux. Le faisceau laser utilisé dans ce Blu-ray Disc / DVD Home Theatre System étant dangereux pour les yeux, n'essayez pas de démonter le châssis.

Confiez l'entretien ou les réparations à un technicien qualifié uniquement.

CAUTION CLASS 3R MISIBLE AND INVISIBLE LASER RADIATION WHEN OPEN, AVOID DIRECT EYE EXPOSURE.  
VORSICHT KLASSE 3R SICHTBARE UND UNSICHTBARE LASERSTRAHLUNG WENN GEÖFFNET.  
UMMITTELBARER AUGENKONTAKT VERMEIDEN.  
ADVARSEL SYNLIG OG USYNLIG LASERSTRÅLING AF KLASSE 3R VED ÅBNING. UNDGÅ AT SE DIREKTE PÅ STRÅLEN.  
ADVARSEL SYNLIG OG USYNLIG LASERSTRÅLING KLASSE 3R NÅR DEKSEL ÅPNES. UNNGÅ DIREKTE EKSPONERING AV ØYENE.  
WARNING CLASS 3R SYNLIIG OG USYNLIIG LASERSTRÅLING NÅR DEKSEL ÅPNES. UNNGÅ Å SE DIREKT PÅ STRÅLINGEN.  
VARO! AVATTUNA LUOKAN 3R NÄKYVÄÄ JA NÄKYMÄTÖNTÄ LASERSÄTELYÄ. VÄLTÄ KATSEEN SUORAA ALITSTAMISTA.  
警告 打开时有3R类可见和不可见激光辐射。避免眼睛受到直射的照射。  
注意 打开时可能有3R类可见及不可见激光辐射。避免眼睛直接暴露。

Cet appareil fait partie des produits CLASS 3R LASER. Un rayonnement laser visible et invisible est émis lors de l'ouverture du boîtier protecteur du laser ; évitez donc toute exposition directe des yeux.

Cette indication est située sur le boîtier protecteur du laser, à l'intérieur.

CLASS 1 LASER PRODUCT  
LASER KLASSE 1  
LUOKAN 1 LASERLAITE  
KLASS 1 LASERAPPARAT

1类激光产品  
第1类雷射产品

Cet appareil fait partie des produits CLASS 1 LASER. Cette indication figure à l'extérieur, au dos de l'appareil.

## Pour les clients en Europe



**Mise au rebut des appareils électriques et électroniques en fin de vie**  
(applicable

**dans les pays de l'Union Européenne et aux autres pays européens disposant de systèmes de collecte sélective)**

Ce symbole, apposé sur le produit ou sur son emballage, indique que ce produit ne doit pas être traité comme un simple déchet ménager. Il doit être remis à un point de collecte approprié pour le recyclage des équipements électriques et électroniques. En vous assurant que ce produit est mis au rebut de façon appropriée, vous participez activement à la prévention des conséquences négatives que son mauvais traitement pourrait provoquer sur l'environnement et la santé humaine. Le recyclage des matériaux contribue par ailleurs à la préservation des ressources naturelles. Pour toute

information supplémentaire au sujet du recyclage de ce produit, vous pouvez contacter votre municipalité, votre déchetterie ou le magasin où vous avez acheté le produit.



**Mise au rebut des piles et accumulateurs usagés (applicable dans les pays de l'Union**

**Européenne et aux autres pays européens disposant de systèmes de collecte sélective)**

Ce symbole, apposé sur les piles et accumulateurs ou sur les emballages, indique que les piles et accumulateurs fournis avec ce produit ne doivent pas être traités comme de simples déchets ménagers.

Sur certains types de piles, ce symbole apparaît parfois combiné avec un symbole chimique. Les symboles pour le mercure (Hg) ou le plomb (Pb) sont ajoutés lorsque ces piles contiennent plus de 0,0005 % de mercure ou 0,004 % de plomb.

En vous assurant que ces piles et accumulateurs sont mis au rebut de façon appropriée, vous participez activement à la prévention des conséquences négatives que leur traitement inapproprié pourrait avoir sur l'environnement et sur la santé humaine. Le recyclage des matériaux contribue par ailleurs à la préservation des ressources naturelles.

Pour les produits qui, pour des raisons de sécurité, de performance ou d'intégrité de données nécessitent une connexion permanente à une pile ou à un accumulateur, il conviendra de vous rapprocher d'un service technique qualifié pour effectuer son remplacement.

En rapportant votre appareil électrique en fin de vie à un point de collecte approprié, vous vous assurez que la pile ou l'accumulateur incorporé sera traité correctement. Pour tous les autres cas de figure et afin d'enlever les piles ou accumulateurs en toute sécurité de votre appareil, reportez-vous à la section correspondante. Rapportez les piles ou accumulateurs usagés au point de collecte approprié pour le recyclage.

Pour toute information supplémentaire au sujet du recyclage de ce produit ou des piles et accumulateurs, vous pouvez contacter votre municipalité, votre déchetterie ou le magasin où vous avez acheté le produit.

Avis aux clients : les informations suivantes ne concernent que les équipements vendus dans les pays appliquant les directives de l'UE.

Le fabricant de ce produit est Sony Corporation, 1-7-1 Konan Minato-ku Tokyo, 108-0075 Japon. Le représentant autorisé pour les questions de compatibilité électromagnétique (CEM) et la sécurité des produits est Sony Deutschland GmbH, Hedelfinger Strasse 61, 70327 Stuttgart, Allemagne. Pour toute question relative au SAV ou à la garantie, merci de bien vouloir vous référer aux coordonnées contenues dans les documents relatifs au SAV ou la garantie.

## Pour l'unité principale

La plaque signalétique se trouve à l'extérieur, sur le dessous de l'appareil.

## Précautions

Cet équipement a été testé à l'aide d'un câble de raccordement de moins de 3 mètres et déclaré conforme aux normes définies dans la directive CEM. (Modèles d'Europe uniquement)

## Sources d'alimentation

- L'unité n'est pas déconnectée du secteur tant qu'elle reste branchée à la prise de courant, même si l'unité proprement dite a été mise hors tension.
- Comme la prise secteur sert à déconnecter l'unité du secteur, reliez l'unité à une prise de courant accessible. Si vous remarquez une anomalie sur l'unité, débranchez immédiatement la prise secteur.

## A propos du visionnage d'images vidéo 3D

Certaines personnes peuvent ressentir une gêne (mal aux yeux, fatigue ou nausée, par exemple) lorsqu'elles regardent des images vidéo 3D. Sony conseille à tous les spectateurs de marquer des pauses régulières lorsqu'ils regardent des images vidéo 3D. La durée et la fréquence de ces pauses nécessaires varient selon les individus. Vous devez déterminer ce qui vous convient le mieux. Si vous éprouvez la moindre gêne, vous devez cesser de regarder des images vidéo 3D jusqu'à ce qu'elle ait disparu.

Consultez un médecin si vous le jugez nécessaire. Vous devez aussi consulter (i) le mode d'emploi et/ou message de mise en garde de tout autre appareil utilisé avec ce produit ou de tout contenu du Blu-ray Disc lu avec celui-ci et (ii) notre site Web (<http://esupport.sony.com/>) pour obtenir les informations les plus récentes à ce sujet. La vision des jeunes enfants (tout particulièrement de ceux de moins de six ans) est toujours en cours de développement. Consultez un médecin (tel qu'un pédiatre ou un ophtalmologue) avant de laisser des jeunes enfants regarder des images vidéo 3D.

Les adultes doivent surveiller les jeunes enfants pour s'assurer qu'ils respectent les recommandations ci-dessus.

## Pour l'émetteur-récepteur sans fil (EZW-RT50) et le Blu-ray Disc/DVD Home Theatre System (BDV-N990W/BDV-N890W)

(Pour les clients à Singapour)

Complies with IDA Standards DB00353

## Pour l'émetteur-récepteur sans fil (EZW-RT50) et l'amplificateur Blu-ray Disc/DVD (HBD-N790W)

(Pour les clients en Europe)

Consultez « Wireless Product Compliance Information » (fourni).

## Protection contre la copie

- Tenez compte des systèmes avancés de protection de contenu utilisés à la fois sur les Blu-ray Disc et sur les DVD. Ces systèmes, appelés AAC (Advanced Access Content System) et CSS (Content Scramble System), peuvent contenir certaines restrictions relatives à la lecture, à la sortie analogique ou à d'autres fonctions similaires. Le fonctionnement de ce produit et les restrictions imposées peuvent varier selon la date d'achat, car le comité de direction de l'AACS peut adopter ou modifier ses règles de restriction au-delà de cette date.
- Avis Cinavia  
Ce produit utilise la technologie Cinavia pour limiter l'utilisation de copies non autorisées de certains films et vidéos commerciaux et de leur plage audio. Lorsque l'utilisation interdite d'une copie non autorisée est détectée, un message s'affiche et la lecture ou la copie est alors interrompue.  
Pour plus d'informations sur la technologie Cinavia, consultez le Centre Cinavia d'information des consommateurs en ligne

à l'adresse suivante : <http://www.cinavia.com>. Pour obtenir des informations supplémentaires sur Cinavia, envoyez une lettre en indiquant votre adresse à : Cinavia Consumer Information Center, P.O. Box 86851, San Diego, CA, 92138, Etats-Unis.

## Droits d'auteur et marques commerciales

• Ce système dispose du décodeur Dolby Digital\*, du décodeur surround à matrice adaptative Dolby Pro Logic ainsi que du DTS\*\* Digital Surround System.

\* Fabriqué sous licence de Dolby Laboratories. Dolby, Pro Logic et le symbole double-D sont des marques de Dolby Laboratories.

\*\* Fabriqué sous licence des numéros de brevets américains : 5956674 ; 5974380 ; 6226616 ; 6487535 ; 7212872 ; 7333929 ; 7392195 ; 7272567 et autres brevets américains et internationaux déposés ou en attente. DTS-HD, le symbole et DTS-HD et le symbole sont des marques déposées de DTS, Inc. Ce produit intègre un logiciel. © DTS, Inc. Tous droits réservés.

- Le système intègre la technologie High-Definition Multimedia Interface (HDMI™). HDMI, le logo HDMI et High-Definition Multimedia Interface sont des marques ou des marques déposées de HDMI Licensing LLC aux Etats-Unis et/ou dans d'autres pays.
- Java est une marque d'Oracle et/ou de ses filiales.
- « BD-LIVE » et « BONUSVIEW » sont des marques de Blu-ray Disc Association.
- « Blu-ray Disc » est une marque.

- Les logos « Blu-ray Disc », « DVD+RW », « DVD-RW », « DVD+R », « DVD-R », « DVD VIDEO » et « CD » sont des marques.
- « Blu-ray 3D » et le logo « Blu-ray 3D » sont des marques de Blu-ray Disc Association.
- « BRAVIA » est une marque de Sony Corporation.
- « AVCHD » et le logo « AVCHD » sont des marques de Panasonic Corporation et Sony Corporation.
- « XMB » et « cross media bar » sont des marques de Sony Corporation et Sony Computer Entertainment Inc.
- « PlayStation » est une marque déposée de Sony Computer Entertainment Inc.
- La technologie de reconnaissance des données audio/vidéo et les données associées sont fournies par Gracenote®. Gracenote constitue la norme de l'industrie en matière de technologie de reconnaissance musicale et de fourniture de contenus connexes. Pour plus d'informations, consultez [www.gracenote.com](http://www.gracenote.com). Les données sur CD, DVD, Blu-ray Disc et les données associées aux morceaux de musique et aux clips vidéo sont fournies par Gracenote, Inc., copyright © 2000 - Date actuelle Gracenote. Logiciels Gracenote, Copyright © 2000 - Date actuelle Gracenote. Ce produit et ce service sont protégés par un ou plusieurs brevets appartenant à Gracenote. Pour obtenir une liste non exhaustive des brevets Gracenote en vigueur, visitez le site Web de Gracenote. Les noms Gracenote, CDDB, MusicID, MediaVOCS, le logo et le graphisme Gracenote et le logo « Powered by Gracenote » sont des marques ou des marques déposées de Gracenote aux Etats-Unis et/ou dans d'autres pays.



- Wi-Fi®, Wi-Fi Protected Access® et Wi-Fi Alliance® sont des marques déposées de Wi-Fi Alliance.
- Wi-Fi CERTIFIED™, WPA™, WPA2™ et Wi-Fi Protected Setup™ sont des marques de Wi-Fi Alliance.
- Le logo Wi-Fi CERTIFIED est une marque de certification de Wi-Fi Alliance.
- La marque Wi-Fi Protected Setup est une marque de Wi-Fi Alliance.
- « PhotoTV HD » et le logo « PhotoTV HD » sont des marques de Sony Corporation.
- Technologie de codage audio et brevets MPEG Layer-3 sous licence Fraunhofer IIS et Thomson.
- Ce produit intègre une technologie propriétaire sous licence de Verance Corporation et est protégé par le brevet américain 7369677 et d'autres brevets américains et internationaux déposés ou en attente, ainsi que par des droits d'auteur. Certains aspects de cette technologie font également l'objet de la protection du secret de fabrication. Cinavia est une marque de Verance Corporation. Copyright 2004-2010 Verance Corporation. Tous droits réservés par Verance. Tout désassemblage ou ingénierie inverse est interdit.
- iPhone, iPod, iPod classic, iPod nano et iPod touch sont des marques de Apple Inc., déposées aux Etats-Unis et dans d'autres pays/régions. (Sauf sur les modèles de Russie)

Made for



iPod



iPhone

- « Made for iPod » et « Made for iPhone » signifient qu'un accessoire électronique a été conçu pour être connecté spécifiquement à un iPod ou un iPhone, et qu'il a été certifié par le développeur comme étant conforme aux normes de performances Apple. Apple n'est pas responsable du bon fonctionnement de cet appareil ni de sa conformité aux normes et réglementations de sécurité. Veuillez noter que l'utilisation de cet accessoire avec un iPod ou un iPhone peut affecter les performances des transmissions sans fil. (Sauf sur les modèles de Russie)
- Windows Media est une marque déposée ou une marque de Microsoft Corporation aux Etats-Unis et/ou dans d'autres pays/régions. Ce produit contient une technologie soumise à certains droits de propriété intellectuelle de Microsoft. Il est interdit d'utiliser ou de distribuer cette technologie hors de ce produit sans disposer de la (des) licence(s) appropriée(s) de Microsoft. Les propriétaires de contenus utilisent la technologie d'accès aux contenus Microsoft® PlayReady™ afin de protéger leur propriété intellectuelle, y compris le contenu protégé par les droits d'auteur. Cet appareil utilise la technologie PlayReady pour accéder à des contenus protégés par PlayReady et/ou des contenus protégés par WMDRM. Si l'appareil échoue dans l'application correcte des limitations imposées à l'utilisation des contenus, les propriétaires de contenus peuvent exiger de Microsoft qu'il révoque la capacité de l'appareil à consommer des contenus protégés par PlayReady. La révocation ne doit pas affecter les contenus non protégés ou les contenus protégés par d'autres technologies d'accès aux

contenus. Les propriétaires de contenus peuvent exiger que vous effectuez une mise à niveau de PlayReady en vue d'accéder à leurs contenus. Si vous refusez cette mise à niveau, vous ne pouvez plus accéder aux contenus qui l'exigent.

- DLNA®, le logo DLNA et DLNA CERTIFIED™ sont des marques, des marques de service ou des marques de certification de Digital Living Network Alliance.
- Le navigateur Opera® est un produit d'Opera Software ASA. Copyright 1995-2010 Opera Software ASA. Tous droits réservés.



- Toutes les autres marques sont la propriété de leurs détenteurs respectifs.
- Les autres noms de systèmes ou de produits sont généralement des marques ou des marques déposées des fabricants. Les symboles ™ et ® ne sont pas indiqués dans ce document.

## Informations sur la licence utilisateur final

### Contrat de licence utilisateur final Gracenote®

Cet appareil ou application contient un logiciel de Gracenote, Inc., de Emeryville, Californie (« Gracenote »). Le logiciel Gracenote (« Logiciel Gracenote ») permet à cette application de procéder à l'identification des disques et/ou des fichiers afin d'obtenir des données sur la musique telles que le nom, l'artiste, la plage et le titre (« Données Gracenote ») à partir de serveurs en ligne ou de bases de données intégrées (collectivement, « Serveurs Gracenote ») et d'effectuer d'autres actions. Vous pouvez utiliser les Données Gracenote uniquement via les

fonctions de cet appareil ou application prévues à cette fin. Vous consentez à utiliser les Données, le Logiciel et les Serveurs Gracenote uniquement à des fins personnelles et non commerciales. Vous acceptez de ne pas partager, copier, transférer ni transmettre le Logiciel Gracenote ou toute Donnée Gracenote à la faveur d'un tiers. VOUS CONSENTEZ A NE PAS UTILISER NI EXPLOITER LES DONNEES, LE LOGICIEL OU LES SERVEURS GRACENOTE, SAUF COMME EXPRESSEMENT AUTORISE PAR LE PRESENT CONTRAT.

Toute violation de ces mesures entraînera la suspension de vos droits d'utilisation non exclusifs des Données, du Logiciel et des Serveurs Gracenote. En cas de suspension de licence, vous acceptez de cesser toute utilisation des Données, du Logiciel et des Serveurs Gracenote. Gracenote se réserve tous les droits relatifs aux Données, au Logiciel et aux Serveurs Gracenote, y compris tous les droits de propriété. Gracenote ne vous rémunérera en aucun cas pour les informations que vous lui fournissez. Vous acceptez que Gracenote, Inc. fasse valoir ses droits en vertu du présent Contrat, directement contre vous et en son propre nom.

Le service Gracenote utilise un identifiant unique pour assurer le suivi des requêtes à des fins statistiques. Un tel identifiant numérique attribué de façon aléatoire permet au service Gracenote de calculer le nombre de requêtes tout en respectant votre anonymat. Pour plus d'informations, consultez la page Web relative à la politique de confidentialité Gracenote du service Gracenote.

Le logiciel Gracenote ainsi que chaque élément des données Gracenote sont exploités sous licence « EN L'ETAT ». Gracenote n'affirme ni ne garantit, de manière

expresse ou implicite, que les Données Gracenote provenant des Serveurs Gracenote sont exactes. Gracenote se réserve le droit de supprimer des données des Serveurs Gracenote ou de modifier les catégories de données pour toute raison jugée suffisante par Gracenote. Gracenote ne peut garantir que le Logiciel ou les Serveurs Gracenote sont exempts d'erreurs ou que le fonctionnement du Logiciel ou des Serveurs Gracenote ne sera pas interrompu. Gracenote n'est pas dans l'obligation de vous fournir les nouvelles catégories ou nouveaux types de données supplémentaires ou améliorés que Gracenote peut fournir dans le futur et est libre de cesser ses services à tout moment.

**GRACENOTE N'ACCORDE AUCUNE GARANTIE EXPRESSE OU IMPLICITE, Y COMPRIS, SANS EXCLURE D'AUTRES MOTIFS, LES GARANTIES IMPLICITES DE QUALITÉ MARCHANDE, D'ADAPTATION A UN USAGE PARTICULIER, DE TITRE ET D'ABSENCE DE CONTREFAÇON. GRACENOTE NE GARANTIT PAS LES RÉSULTATS QUI SERONT OBTENUS PAR VOTRE UTILISATION DU LOGICIEL GRACENOTE OU DE TOUT AUTRE SERVEUR GRACENOTE. GRACENOTE NE SERA EN AUCUN CAS TENU RESPONSABLE DE TOUT DOMMAGE INDIRECT OU ACCIDENTEL, OU DE TOUTE PERTE DE PROFITS OU DE REVENUS.**

© Gracenote, Inc. 2009

## **CONTRAT DE LICENCE UTILISATEUR FINAL REAL (modèles de Singapour, de Thaïlande et de Taïwan uniquement)**

1. Il est interdit de modifier, traduire, procéder à l'ingénierie inverse, décompiler, désassembler ou d'utiliser tout moyen permettant de découvrir le mécanisme du logiciel développé par Real ou encore d'en répliquer les fonctionnalités, sauf dans la mesure expressément permise par la loi applicable.
2. Real décline toute responsabilité quant aux garanties et conditions, expresses et implicites, y compris les garanties et conditions implicites de qualité marchande et d'adaptation à un usage particulier, et ne saurait être tenu responsable de tout dommage indirect, spécial et accidentel, y compris et sans restriction, de toute perte de profits ou de système de remplacement.

## **A propos de ce mode d'emploi**

- Les instructions contenues dans le présent mode d'emploi décrivent les commandes de la télécommande. Vous pouvez également utiliser les commandes de l'unité, si elles portent le même nom ou un nom analogue à celles de la télécommande.
- Dans ce mode d'emploi, le terme « disque » est utilisé pour désigner de manière générale les BD, DVD, Super Audio CD ou CD, sauf indication contraire dans le texte ou les illustrations.
- Les instructions de ce mode d'emploi sont destinées aux modèles BDV-N990W, BDV-N890W et BDV-N790W. Le BDV-N990W est le modèle illustré. Toute différence de fonctionnement est clairement indiquée dans le texte, notamment au moyen de la mention « BDV-N990W uniquement ».
- Certaines illustrations sont des dessins conceptuels qui peuvent être différents des produits effectivement commercialisés.
- Les éléments affichés sur l'écran TV peuvent varier suivant la région.
- Le réglage par défaut est souligné.

# Table des matières

A propos de ce mode d'emploi.....	6
Déballage .....	8
Index des composants et des commandes.....	11

## Préparation

<b>Etape 1 : Installation du système ...</b>	<b>16</b>
<b>Etape 2 : Connexion du système ...</b>	<b>17</b>
<b>Connexion des enceintes .....</b>	<b>17</b>
<b>Connexion du téléviseur .....</b>	<b>18</b>
<b>Connexion des autres     composants (décodeur, etc.) ....</b>	<b>20</b>
<b>Connexion de l'antenne .....</b>	<b>22</b>
<b>Etape 3 : Préparation de la     connexion au réseau .....</b>	<b>22</b>
<b>Etape 4 : Configuration du     système sans fil.....</b>	<b>23</b>
<b>Etape 5 : Exécution du réglage     facile .....</b>	<b>25</b>
<b>Etape 6 : Sélection de la source .....</b>	<b>26</b>
<b>Etape 7 : Reproduction du son     surround .....</b>	<b>27</b>

## Lecture

Lecture d'un disque .....	28
Lecture d'un périphérique USB .....	29
Utilisation d'un iPod/iPhone.....	29
Lecture via un réseau .....	31
Options disponibles .....	33

## Réglage du son

Sélection du format audio, des plages multilingues ou du canal .....	36
Reproduction d'un son diffusé en multiplex.....	36

## Tuner

Ecoute de la radio .....	37
Utilisation du système RDS (Radio Data System).....	38

## Fonctions complémentaires

Utilisation de la fonction Commande pour HDMI pour « BRAVIA » Sync.....	39
Etalonnage automatique des réglages corrects des enceintes .....	40
Réglage des enceintes.....	40
Utilisation de la mise en veille programmable.....	42
Désactivation des touches de l'unité.....	42
Commande de votre téléviseur avec la télécommande fournie.....	42
Modification de la luminosité de l'affichage de la façade et du témoin d'alimentation .....	43
Economie d'énergie en mode veille.....	43
Navigation au sein des sites Web .....	43
Autres réglages du système sans fil.....	45

## Sélections et réglages

Utilisation de l'écran d'installation.....	47
[Mise à jour réseau] .....	47
[Réglages Ecran] .....	48
[Réglages Audio] .....	49
[Réglages Visualisation BD/DVD] .....	50
[Réglages Contrôle parental] .....	50
[Réglages Musique] .....	51
[Réglages Système] .....	51
[Réglages de l'entrée externe] .....	53
[Réglages Réseau] .....	53
[Régl. facile].....	54
[Réinitialisation].....	54

## Informations complémentaires

Précautions.....	55
Remarques sur les disques .....	56
Résolution des problèmes .....	57
Disques compatibles .....	62
Types de fichiers compatibles.....	63
Formats audio pris en charge .....	64
Spécifications .....	64
Liste des codes de langue.....	67
Index .....	68

# Déballage

## BDV-N990W

- Enceintes avant (2)

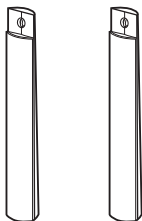

- Enceintes surround (2)

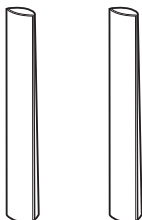

- Enceinte centrale (1)

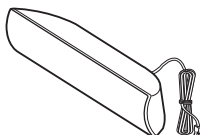

- Subwoofer (1)

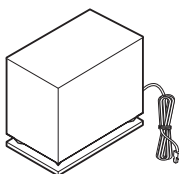

- Cordons d'enceinte (4, rouge/blanc/gris/bleu)



- Couvercles inférieurs des enceintes (4)



- Bases (4)



- Parties inférieures des enceintes avant et surround (4)

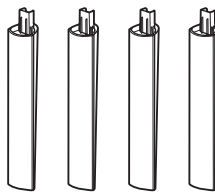

- Vis d'enceinte (argentées) (4)

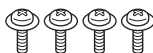

- Vis d'enceinte (noires) (12)



- Socle (1)

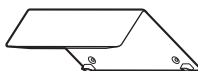

- Cache pour cordon (1)

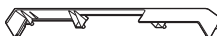

- Vis de socle (3)



- Fil d'antenne FM (1)

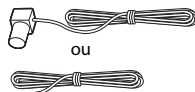

ou



- Télécommande (1)

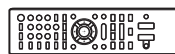

- Piles R6 (AA) (2)



- Micro d'étalonnage (1)

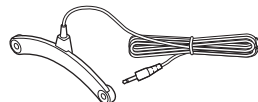

- Cordon vidéo (1) (modèles de Russie uniquement)



- Câble HDMI haut débit (1) (modèles d'Inde, du Moyen-Orient, de Singapour, de Thaïlande et de Taiwan uniquement)

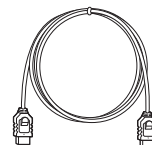

- Amplificateur surround (1)

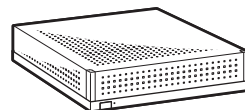

- Emetteurs-récepteurs sans fil (2)

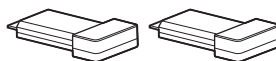

- Mode d'emploi
- Guide d'installation rapide
- Guide d'installation des enceintes



## BDV-N890W

- Enceintes avant (2)

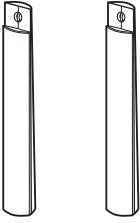

- Enceintes surround (2)

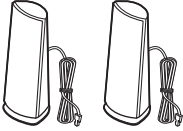

- Enceinte centrale (1)

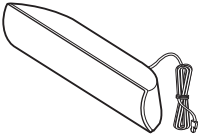

- Subwoofer (1)

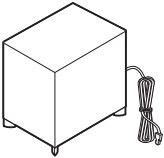

- Cordons d'enceinte (2, rouge/blanc)



- Couvracles inférieurs des enceintes (2)

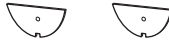

- Bases (2)



- Parties inférieures des enceintes avant (2)

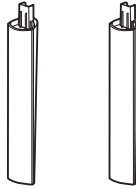

- Vis (argentées) (2)



- Vis (noires) (6)



- Fil d'antenne FM (1)



ou



- Télécommande (1)

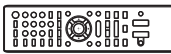

- Piles R6 (AA) (2)



- Micro d'étalonnage (1)

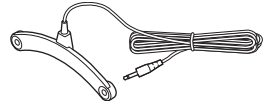

- Câble HDMI haut débit (1)

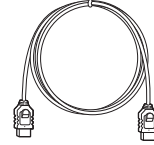

- Amplificateur surround (1)

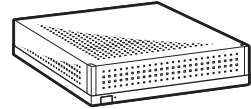

- Émetteurs-récepteurs sans fil (2)



- Mode d'emploi
- Guide d'installation rapide
- Guide d'installation des enceintes

## BDV-N790W

- Enceintes avant (2)

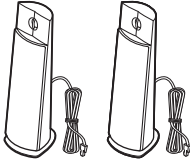

- Enceintes surround (2)

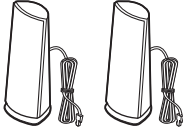

- Enceinte centrale (1)

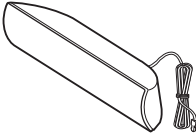

- Subwoofer (1)

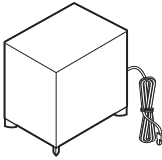

- Fil d'antenne FM (1)

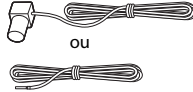

- Télécommande (1)

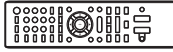

- Piles R6 (AA) (2)



- Micro d'étalonnage (1)



- Socle pour iPod/iPhone (TDM-iP30) (1)

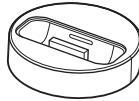

- Câble USB (1)



- Cordon vidéo (1)



- Amplificateur surround (1)

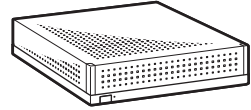

- Emetteurs-récepteurs sans fil (2)











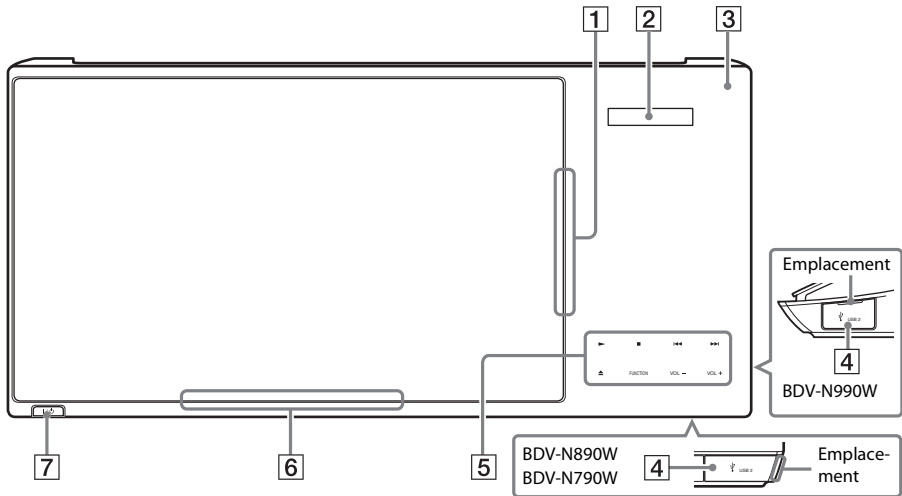

- Guide d'installation rapide
- Guide d'installation des enceintes
- Guide de référence
- Wireless Product Compliance Information

# Index des composants et des commandes

Pour plus d'informations, reportez-vous aux pages indiquées entre parenthèses.

## Façade



- 1 Emplacement du disque (page 28)**
- 2 Affichage de la façade**
- 3  (capteur de télécommande)**
- 4 Port  USB 2 (page 29)**  
Ouvrir le boîtier en insérant un ongle dans l'emplacement.
- 5 Touches à effleurement/témoins**
  -  (lire)
  -  (arrêter)
  -   (précédent/suivant)
  -  (éjecter)
- FUNCTION (page 26)**  
Sélectionner la source de lecture.
- VOL +/-**
- 6  Témoïn d'alimentation**  
S'allume lorsque le système est sous tension.
- 7  I/⏻ (activité/veille)**  
Mettre l'unité sous tension ou en mode veille.

### A propos des touches à effleurement/témoins

Ces touches fonctionnent lorsque les témoins des touches à effleurement sont allumés. Vous pouvez allumer/éteindre les témoins en définissant l'option [Eclairage/Affichage] (page 51). Lorsque vous réglez [Eclairage/Affichage] sur [Auto], les témoins s'éteignent. Dans ce cas, appuyez sur n'importe quelle touche à effleurement. Une fois les témoins allumés, appuyez sur la touche souhaitée.

#### Remarque

- Ces touches réagissent lorsque vous les effleurez. N'exercez aucune pression excessive sur celles-ci.

## Affichage de la façade

### A propos des indications de l'affichage de la façade

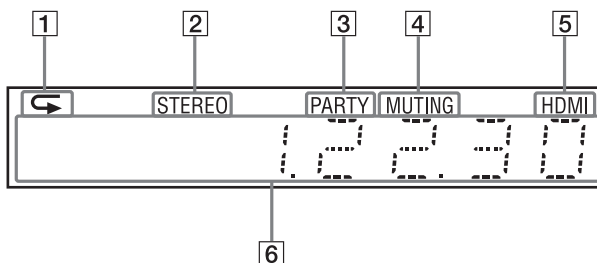

- 1** S'allume lorsque la lecture répétée est activée.
- 2** S'allume lorsque du son stéréo est capté. (Radio uniquement)
- 3** S'allume lorsque le système lit des données à l'aide de la fonction PARTY STREAMING.
- 4** S'allume lorsque le son est coupé.
- 5** S'allume lorsque la prise HDMI (OUT) est correctement connectée à un appareil compatible HDCP (High-bandwidth Digital Content Protection) doté d'une entrée HDMI ou DVI (Digital Visual Interface).
- 6** Affiche l'état du système (fréquence radio, etc.).  
Lorsque vous appuyez sur DISPLAY, les informations sur le flux/l'état de décodage s'affichent si la fonction est réglée sur « TV ».  
Selon le flux ou l'élément décodé, il se peut que les informations sur le flux/l'état de décodage ne s'affichent pas.

## Panneau arrière

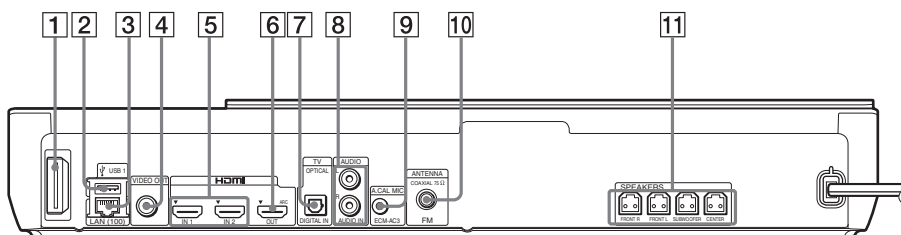

- 1** Emplacement pour émetteur-récepteur sans fil (page 23)
- 2** Port USB 1 (page 29)
- 3** Borne LAN (100) (page 22)
- 4** Prise VIDEO OUT (page 18)
- 5** Prises HDMI (IN 1/IN 2) (page 20)
- 6** Prise HDMI (OUT) (page 18)
- 7** Prise TV (DIGITAL IN OPTICAL) (page 18)
- 8** Prises AUDIO (AUDIO IN L/R) (page 20)
- 9** Prise A.CAL MIC (pages 25, 40)
- 10** Prise ANTENNA (FM COAXIAL 75Ω) (page 22)
- 11** Prises SPEAKERS (page 17)

# Amplificateur surround

## Façade

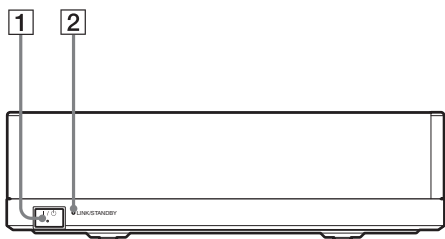

1 I/O (Alimentation)

2 Témoin LINK/STANDBY (page 24)

Vous pouvez contrôler l'état de la transmission sans fil entre l'unité principale et l'amplificateur surround.

## Panneau arrière

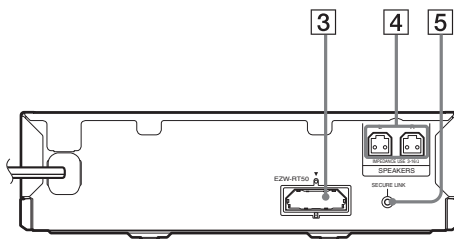

3 Emplacement pour émetteur-récepteur sans fil (EZW-RT50)

4 Prises SPEAKERS

5 Touche SECURE LINK (page 45)

Lance la fonction Secure Link.

## Télécommande

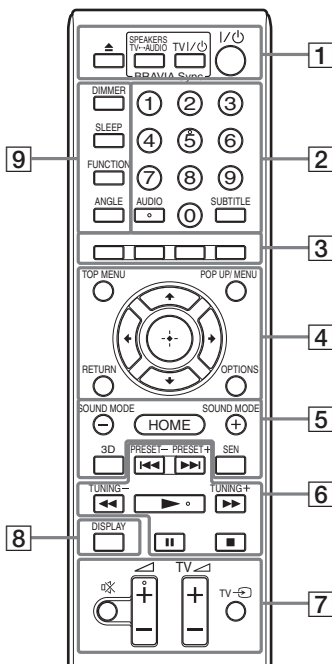

Les touches 5, AUDIO, ◀ et ▶ possèdent un point tactile. Utilisez le point tactile comme repère lorsque vous utilisez la télécommande.

- **TV** : Fonctions TV  
(Pour plus de détails, reportez-vous à « Commande de votre téléviseur avec la télécommande fournie » (page 42).)

### 1 ▲ (éjecter)

#### SPEAKERS TV↔AUDIO

Spécifier si le son du téléviseur est reproduit par les enceintes du système ou du téléviseur. Cette fonction n'est opérationnelle que si [Commande pour HDMI] est réglé sur [Oui] (page 52).

#### TV I/⏻ (activité/veille) (page 42) **TV**

Mettre le téléviseur sous tension ou en mode veille.

#### I/⏻ (activité/veille) (pages 25, 37)

Mettre le système sous tension ou en mode veille.

### 2 Touches numériques (pages 37, 42)

Saisir les numéros de titre/chapitre, les numéros de stations présélectionnées, etc.

#### AUDIO (page 36)

Sélectionner le format audio/page.

#### SUBTITLE

Sélectionner la langue des sous-titres lorsque des sous-titres multilingues sont enregistrés sur un BD-ROM/DVD VIDEO.

### 3 Touches de couleur (rouge/vert/jaune/bleu)

Touches de raccourci permettant de sélectionner des éléments dans certains menus de BD (peuvent également être utilisées pour des opérations interactives Java sur des BD).

### 4 TOP MENU

Ouvrir ou fermer le menu principal du BD ou DVD.

#### POP UP/MENU

Ouvrir ou fermer le menu contextuel du BD-ROM ou le menu du DVD.

#### OPTIONS (pages 27, 33, 43)

Afficher le menu d'options sur l'écran TV ou sur l'affichage de la façade. (L'emplacement varie selon la fonction sélectionnée.)

#### RETURN

Revenir à l'affichage précédent.

◀/↑/↓/▶

Déplacer la surbrillance vers un élément affiché.

⊕ (entrée)

Saisir l'élément sélectionné.

### 5 SOUND MODE +/- (page 27)

Sélectionner le mode son.

#### HOME (pages 25, 37, 40, 40, 43, 45, 47)

Accéder au menu d'accueil du système ou le quitter.

#### 3D

Convertir le contenu 2D en contenu 3D simulé lorsqu'un appareil compatible 3D est connecté.

#### SEN

Accéder au service en ligne « Sony Entertainment Network™ ».

## 6 Touches de commande de la lecture

Consultez « Lecture » (page 28).

### ◀◀/▶▶ (précédent/suivant)

Passer au chapitre, à la plage ou au fichier précédent/suivant.

### ◀◀/▶▶ (lecture rapide/lecture au ralenti/arrêt sur image)

Pendant la lecture, permet d'effectuer une avance ou un retour rapide sur le disque. A chaque pression de cette touche, la vitesse de recherche change.

Activer la lecture au ralenti lorsque vous appuyez sur cette touche pendant plus d'une seconde en mode de pause. Afficher une image à la fois lorsque vous appuyez sur cette touche en mode de pause.

#### Remarque

- Le retour au ralenti et le retour image par image ne sont pas disponibles pendant la lecture des Blu-ray Disc 3D.

### ▶ (lire)

Démarrer ou redémarrer la lecture (reprise de la lecture).

Activer la Lecture une touche (page 39) lorsque le système est sous tension et que la fonction « BD/DVD » est sélectionnée.

### || (pause)

Suspendre ou redémarrer la lecture.

### ■ (arrêter)

Arrêter la lecture et mémoriser le point d'arrêt (point de reprise). Le point de reprise d'un titre ou d'une plage est le dernier point lu ou la dernière photo d'un dossier de photos.

## Touches de commande de la radio

Consultez « Tuner » (page 37).

### PRESET +/-

### TUNING +/-

## 7 ☒ (silencieux)

Désactiver temporairement le son.

### ◀ (volume) +/- (page 37)

Régler le volume.

### TV ◀ (volume) +/-

Régler le volume du téléviseur.

### TV ↻ (entrée du téléviseur)

Faire basculer la source d'entrée du téléviseur entre le téléviseur et d'autres sources d'entrée.

## 8 DISPLAY (pages 28, 31, 43)

Afficher sur l'écran TV les informations relatives à la lecture et à la navigation sur le Web.

Afficher la station de radio présélectionnée, la fréquence, etc. sur l'affichage de la façade.

## 9 DIMMER

Régler la luminosité de l'affichage de la façade et le témoin d'alimentation sur l'un des 2 niveaux.

### SLEEP (page 42)

Activer la mise en veille programmable.

### FUNCTION (pages 26, 37)

Sélectionner la source de lecture.

Définissez [Réglages de l'entrée externe] (page 53) pour ignorer les entrées non utilisées lorsque vous sélectionnez une fonction.

### ANGLE

Sélectionner d'autres angles de vision lorsque plusieurs angles sont enregistrés sur un BD-ROM/DVD VIDEO.

## Préparation

## Etape 1 : Installation du système

### Positionnement du système

Installez le système en vous reportant à l'illustration ci-dessous.

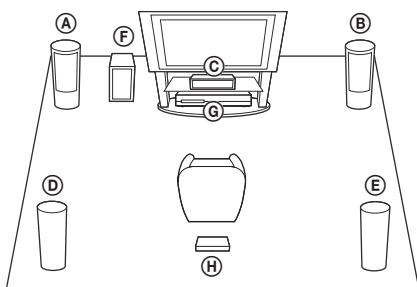

- Ⓐ Enceinte avant (L (gauche))
- Ⓑ Enceinte avant (R (droite))
- Ⓒ Enceinte centrale
- Ⓓ Enceinte surround (L (gauche))
- Ⓔ Enceinte surround (R (droite))
- Ⓕ Subwoofer
- Ⓖ Unité
- Ⓗ Amplificateur surround

#### Remarque

- Faites attention lors de la mise en place des enceintes et/ou des supports d'enceinte fixés aux enceintes si le plancher est traité (ciré, encaustiqué, poli, etc.), car cela peut provoquer une décoloration ou des taches.
- Ne vous appuyez pas contre les enceintes et ne vous y accrochez pas, car elles risqueraient alors de tomber.
- L'enceinte de cet appareil n'est pas antimagnétique. Cela peut engendrer des différences dans les couleurs lorsqu'il se trouve à proximité d'un projecteur ou d'un téléviseur à écran cathodique.

#### Conseil

- Vous pouvez fixer les enceintes au mur. Pour plus d'informations, reportez-vous au « Guide d'installation des enceintes » fourni.

### Fixation du socle à l'unité

#### (BDV-N990W uniquement)

Vous pouvez fixer le socle à l'unité pour l'installer en position verticale.

- 1 Insérez les broches du socle dans les trous prévus à cet effet situés en bas de l'unité.

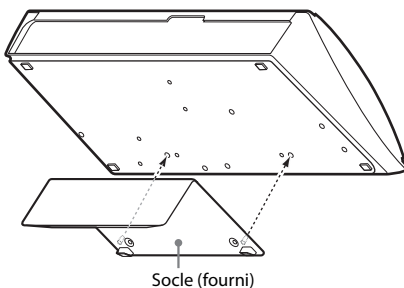

- 2 Fixez le socle à l'aide de vis.

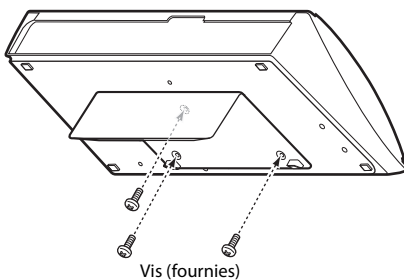



## Etape 2 : Connexion du système

Ne raccordez pas les cordons d'alimentation de l'appareil et de l'amplificateur surround à une prise murale avant d'avoir effectué tous les autres raccordements.

Pour assembler les enceintes, reportez-vous au « Guide d'installation des enceintes » fourni. (BDV-N990W/BDV-N890W uniquement)

### Remarque

- Lorsque vous raccordez un autre composant équipé du réglage du volume, réduisez le volume des autres composants jusqu'à un niveau où le son n'est pas déformé.

## Connexion des enceintes

Connectez les cordons d'enceinte aux prises SPEAKERS de couleur correspondante sur l'unité.

Lors de la connexion à l'unité, insérez le connecteur jusqu'à ce qu'il émette un déclic.

### Vers l'unité

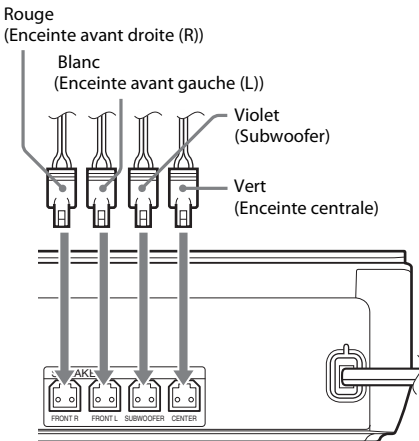

### Vers l'amplificateur surround

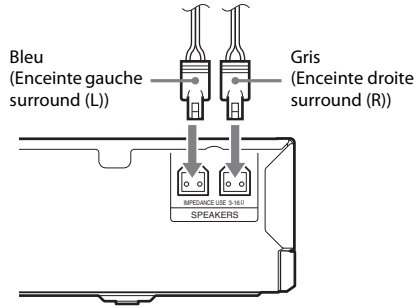



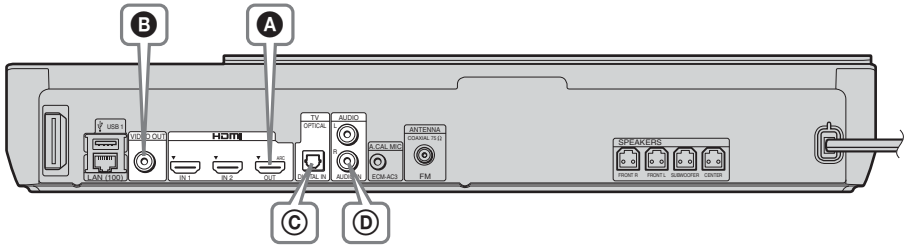

## Connexion du téléviseur

Selon les prises d'entrée disponibles sur votre téléviseur, sélectionnez l'une des méthodes de connexion suivantes.

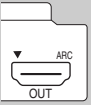
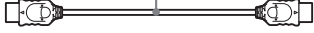

### Connexions vidéo

<p><b>A</b></p> 	<p>Câble HDMI<sup>1)</sup> (fourni pour les modèles d'Inde, du Moyen-Orient, de Singapour, de Thaïlande et de Taïwan uniquement)</p> 	<p>Haute qualité</p>  <p>HDMI IN (ARC)<sup>2)</sup> OU HDMI IN</p>
<p><b>B</b></p> 	<p>Cordon vidéo (fourni avec les modèles de Russie uniquement<sup>3)</sup>)</p> 	<p>INPUT</p>  <p>VIDEO</p> <p>Qualité standard</p>

<sup>1)</sup> Câble HDMI haut débit

<sup>2)</sup> Si la prise HDMI IN de votre téléviseur est compatible avec la fonction ARC (Audio Return Channel), la connexion à l'aide d'un câble HDMI peut également envoyer un signal audio numérique provenant du téléviseur. Pour la définition de la fonction Audio Return Channel, reportez-vous à la section [Audio Return Channel] (page 52).

<sup>3)</sup> Le cordon vidéo fourni est destiné au raccordement du socle pour iPod/iPhone. (Modèles d'Europe et d'Australie du BDV-N790W uniquement)

## Connexions audio

Si vous ne connectez pas le système à la prise HDMI du téléviseur compatible avec la fonction ARC, vous pouvez connecter l'audio de façon à écouter le son du téléviseur via les enceintes du système.

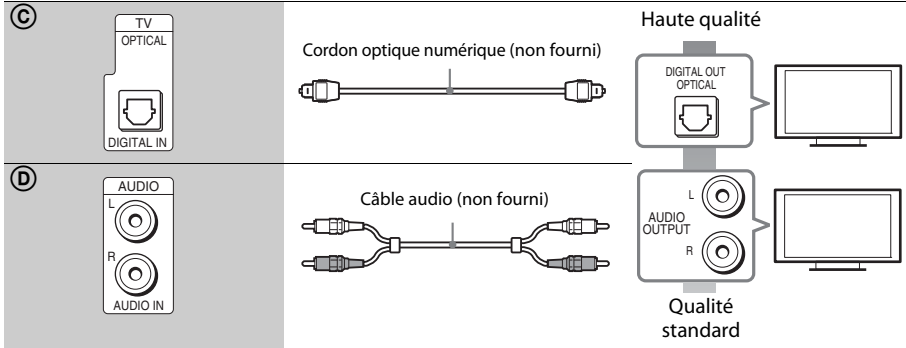

## Connexion des autres composants (décodeur, etc.)

Connectez le système, les autres composants et le téléviseur de la manière suivante.

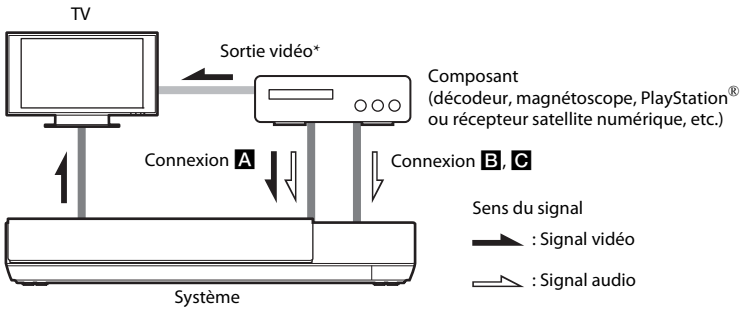

\* Cette connexion est superflue pour la connexion **A** (connexion HDMI).

Selon le type de prise du composant, sélectionnez l'une des méthodes de connexion suivantes.

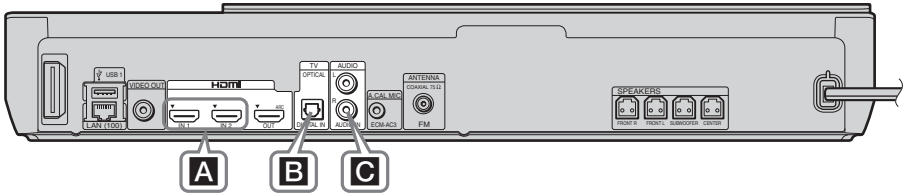

**A**

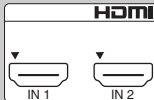

Câble HDMI\* (non fourni)

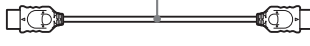

Haute qualité

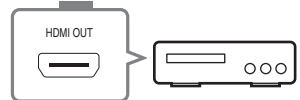

**B**



Cordon optique numérique (non fourni)

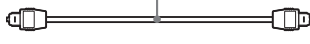

**C**



Câble audio (non fourni)

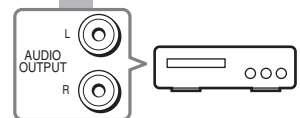
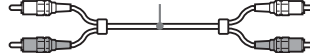

Qualité  
standard

\* Utilisez un câble HDMI haut débit.

## Lorsque vous effectuez la connexion **A**

Cette connexion peut envoyer à la fois des signaux audio et vidéo.

### Remarque

- Les signaux vidéo provenant des prises HDMI (IN 1/2) ne sont envoyés à la prise HDMI (OUT) qu'en cas de sélection de la fonction « HDMI1 » ou « HDMI2 ».
- Pour envoyer un signal audio provenant des prises HDMI (IN 1/2) à la prise HDMI (OUT), vous devez modifier le réglage de sortie audio. Pour plus de détails, reportez-vous à [Sortie audio] dans [Réglages Audio] (page 49).
- Vous pouvez modifier l'entrée audio du composant connecté à la prise HDMI (IN 1) afin d'utiliser la prise TV (DIGITAL IN OPTICAL). Pour plus de détails, reportez-vous à [Mode d'entrée audio HDMI1] dans [Réglages HDMI] (page 52). (Modèles d'Europe uniquement.)

## Lorsque vous effectuez la connexion **B, C**

Connectez le système de sorte que les signaux vidéo provenant du système et de l'autre composant soient envoyés au téléviseur et que les signaux audio provenant du composant soient envoyés au système.

### Remarque

- Si vous effectuez la connexion **B, C**, réglez [Commande pour HDMI] sur [Désactivée] sous [Réglages HDMI] dans [Réglages Système] (page 52).
- Vous pouvez écouter le son du composant en sélectionnant la fonction « AUDIO » pour la connexion **B**.

## Connexion de l'antenne

Panneau arrière de l'unité

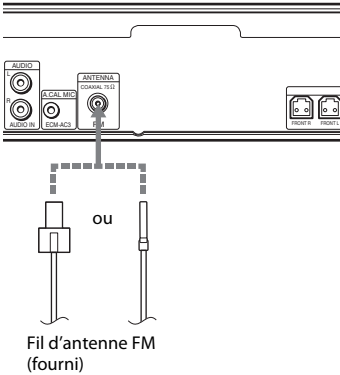

### Remarque

- Veillez à déplier complètement le fil d'antenne FM.
- Après avoir connecté le fil d'antenne FM, maintenez-le aussi horizontal que possible.

### Conseil

- Si la réception FM laisse à désirer, utilisez un câble coaxial de 75 ohms (non fourni) pour connecter l'unité à une antenne FM extérieure.

## Etape 3 : Préparation de la connexion au réseau

### Conseil

- Pour connecter le système à votre réseau, effectuez les [Réglages réseau faciles]. Pour plus de détails, reportez-vous à la section « Etape 5 : Exécution du réglage facile » (page 25).

Sélectionnez la méthode en fonction de votre environnement LAN (Local Area Network).

- Si vous utilisez un LAN sans fil  
Le système dispose d'une fonction Wi-Fi intégrée et vous pouvez le connecter au réseau en définissant les réglages réseau.
- Si vous utilisez un réseau différent d'un LAN sans fil  
Connectez-vous au réseau à l'aide d'un câble LAN, comme suit.

Panneau arrière de l'unité

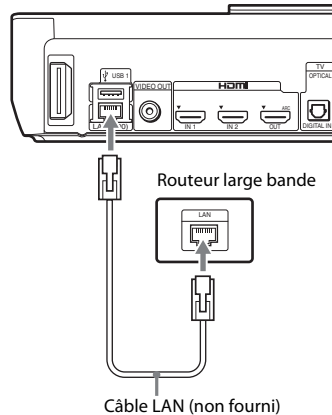

### Avant de procéder aux réglages réseau

Lorsque votre routeur LAN sans fil (point d'accès) est compatible WPS (Wi-Fi Protected Setup), vous pouvez facilement définir les réglages réseau via la touche WPS.

Dans le cas contraire, vérifiez les informations suivantes au préalable et consignez-les dans l'espace prévu à cet effet ci-dessous.

- Nom réseau (SSID\*) qui identifie votre réseau\*\*.
- Clé de sécurité (clé WEP ou WPA)\*\* si un paramètre de sécurité est défini sur votre réseau sans fil.

- \* Le nom SSID (Service Set Identifier) identifie un réseau sans fil spécifique.
- \*\* Vous devez vérifier les réglages de votre routeur LAN sans fil pour obtenir les informations relatives au SSID et à la clé de sécurité. Pour plus de détails,
  - consultez le site Web suivant :
    - Clients en Europe et en Russie :  
<http://support.sony-europe.com/hub/hub.html>
    - Clients des autres pays/régions :  
<http://www.sony-asia.com/section/support>
  - consultez le mode d'emploi fourni avec le routeur LAN sans fil.
  - consultez le fabricant du routeur LAN sans fil.

### A propos de la sécurité du LAN sans fil

Comme la communication via la fonction LAN sans fil est établie par le biais des ondes radio, il se peut que le signal sans fil soit intercepté. Pour protéger la communication sans fil, ce système prend en charge différentes fonctions de sécurité. Veillez à configurer correctement les réglages de sécurité en fonction de votre environnement réseau.

#### ■ Aucune sécurité

Bien qu'il soit possible d'effectuer aisément des réglages, n'importe qui peut intercepter les communications sans fil ou s'introduire sur votre réseau sans fil, même s'il ne dispose pas d'outils sophistiqués. N'oubliez pas qu'il existe un risque d'accès non autorisé ou d'interception de données.

#### ■ WEP

Le protocole WEP sécurise les communications afin d'empêcher des tiers d'intercepter les communications ou de s'introduire sur votre réseau sans fil. Le protocole WEP est une technologie de sécurité d'ancienne génération qui permet à des appareils plus anciens, ne prenant pas en charge TKIP/AES, de se connecter.

#### ■ WPA-PSK (TKIP), WPA2-PSK (TKIP)

Le protocole TKIP est une technologie de sécurité développée pour remédier aux défauts de la technologie WEP. Le protocole TKIP assure un niveau de sécurité supérieur au protocole WEP.

#### ■ WPA-PSK (AES), WPA2-PSK (AES)

Le protocole AES est une technologie de sécurité qui utilise une méthode de sécurité avancée distincte des protocoles WEP et TKIP. Le protocole AES assure un niveau de sécurité supérieur aux protocoles WEP ou TKIP.

## Etape 4 : Configuration du système sans fil

L'unité transmet le son à l'amplificateur surround qui est raccordé aux enceintes surround. Pour activer la transmission sans fil, exécutez les étapes suivantes.

### 1 Insérez l'émetteur-récepteur sans fil dans l'unité.

Panneau arrière de l'unité

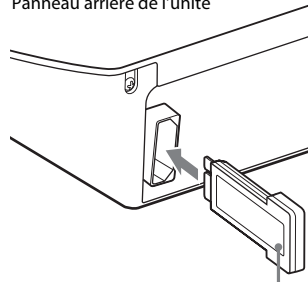

Émetteur-récepteur sans fil

### 2 Insérez l'émetteur-récepteur sans fil dans l'amplificateur surround.

Panneau arrière de l'amplificateur surround

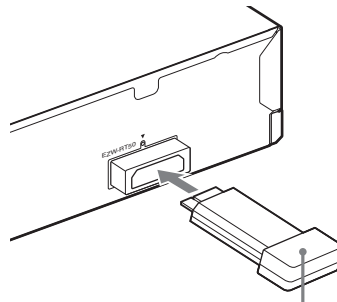

Émetteur-récepteur sans fil

### 3 Raccordez le cordon d'alimentation de l'unité.

Avant de raccorder le cordon d'alimentation, vérifiez que tous les raccordements effectués à l'« Etape 2 : Connexion du système » (page 17) sont corrects.

#### 4 Appuyez sur I/⏻ pour mettre le système sous tension.

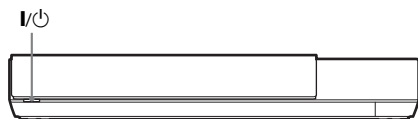

#### 5 Raccordez le cordon d'alimentation de l'amplificateur surround.

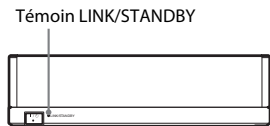

Une fois la transmission sans fil activée, le témoin LINK/STANDBY vire au vert. Si le témoin LINK/STANDBY ne s'allume pas, reportez-vous à la section « Son sans fil » (page 59).

#### A propos du témoin LINK/STANDBY

Le témoin LINK/STANDBY indique comme suit l'état de la transmission sans fil.

Témoin	Etat
Vire au vert.	Le système est sous tension, la transmission sans fil est activée et les signaux surround sont captés.
Vire à l'orange.	Le système est sous tension, la transmission sans fil est activée avec la fonction Secure Link et les signaux surround sont captés.
Clignote lentement en vert ou en orange.	La transmission sans fil est désactivée.
Vire au rouge.	L'amplificateur surround est en mode veille alors que le système est également en mode veille ou que la transmission sans fil est désactivée.
Eteint.	L'amplificateur surround est hors tension.
Clignote rapidement en vert.	L'émetteur-récepteur sans fil n'est pas correctement inséré dans l'emplacement pour émetteur-récepteur sans fil.
Clignote en rouge.	La protection de l'amplificateur surround est active.

#### A propos du mode veille

L'amplificateur surround passe automatiquement en mode veille lorsque l'unité principale est en mode veille ou que la transmission sans fil est désactivée.

L'amplificateur surround se met automatiquement sous tension lorsque l'unité principale est sous tension et que la transmission sans fil est activée.

#### Pour spécifier la connexion sans fil

Si vous utilisez plusieurs produits sans fil ou si vos voisins utilisent des produits sans fil, des interférences peuvent se produire. Pour les éviter, vous pouvez spécifier la connexion sans fil reliant l'unité principale à l'amplificateur surround (fonction Secure Link). Pour plus de détails, reportez-vous à la section « Autres réglages du système sans fil » (page 45).

#### Fixation du cache du cordon à l'unité

##### (BDV-N990W uniquement)

Vous pouvez isoler les connecteurs à l'aide du cache lorsque vous utilisez l'unité en position verticale.

##### Remarque

- Vérifiez que l'émetteur-récepteur sans fil est correctement inséré dans l'unité (page 23) avant de raccorder le cache du cordon.

#### Insérez les broches du cache dans les trous prévus à cet effet situés à l'arrière de l'unité.

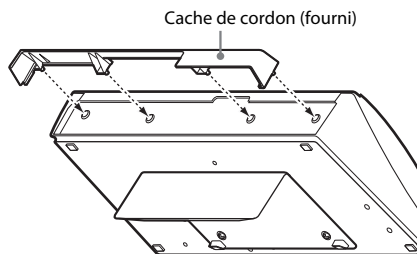



## Étape 5 : Exécution du réglage facile

Pour réaliser les réglages de base et réseau du système, procédez de la manière suivante. Les éléments affichés varient en fonction du modèle du pays.

- 1 Insérez deux piles R6 (AA) (fournies) en faisant correspondre leurs pôles ⊕ et ⊖ avec les signes représentés à l'intérieur du compartiment.**

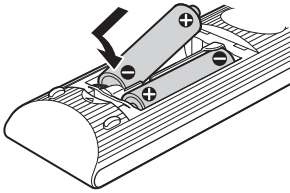

- 2 Mettez le téléviseur sous tension.**
- 3 Connectez le micro d'étalonnage à la prise A.CAL MIC du panneau arrière.**

Placez le micro d'étalonnage à hauteur d'oreille à l'aide d'un trépied (non fourni), par exemple. La face avant de chaque enceinte doit être dirigée vers le micro d'étalonnage et il ne doit y avoir aucun obstacle entre eux.

- 4 Appuyez sur I/⏻.**
- 5 Commutez le sélecteur d'entrée du téléviseur afin que le signal provenant du système apparaisse sur l'écran TV.**

L'écran d'installation facile permettant de sélectionner la langue d'affichage apparaît.

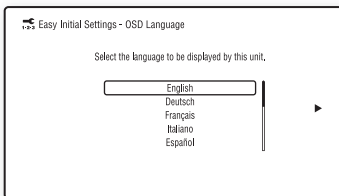

- 6 Effectuez le [Réglage initial facile]. Suivez les instructions qui s'affichent à l'écran pour définir les réglages de base à l'aide des touches ←/↑/↓/→ et ⊕.**

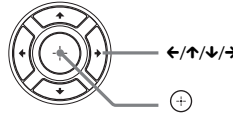

Selon la méthode de connexion (page 18), définissez les réglages suivants.

- Connexion à l'aide d'un câble HDMI : Suivez les instructions qui s'affichent sur l'écran TV.
- Connexion à l'aide d'un cordon vidéo : Sélectionnez [16:9] ou [4:3] afin que l'image s'affiche correctement.

Pour plus de détails sur les réglages [Étalonnage automatique] dans [Réglage initial facile], reportez-vous à la section « Étalonnage automatique des réglages corrects des enceintes » (page 40).

- 7 Une fois le [Réglage initial facile] effectué, définissez les [Réglages réseau faciles]. Appuyez sur ←/↑/↓/→ pour sélectionner [Réglages réseau faciles], puis appuyez sur ⊕.**

L'écran Réglages réseau faciles s'affiche.

- 8 Suivez les instructions qui s'affichent à l'écran pour définir les réglages réseau à l'aide des touches ←/↑/↓/→ et ⊕.**

Si le système ne peut pas se connecter au réseau, reportez-vous à la section « Connexion réseau » (page 61) ou « Connexion LAN sans fil » (page 61).

## Pour réafficher l'écran Réglage initial facile/Réglages réseau faciles

- 1 Appuyez sur HOME.**  
Le menu d'accueil apparaît sur l'écran TV.
- 2 Appuyez sur ←/→ pour sélectionner [Config].** 
- 3 Appuyez sur ↑/↓ pour sélectionner [Régl. facile], puis appuyez sur ⊕.**
- 4 Appuyez sur ↑/↓ pour sélectionner le réglage souhaité, puis appuyez sur ⊕.**
  - [Réglage initial facile]
  - [Réglages réseau faciles]

L'écran Réglage initial facile/Réglages réseau faciles s'affiche.



## Etape 6 : Sélection de la source

Vous pouvez sélectionner la source de lecture.

**Appuyez plusieurs fois sur FUNCTION jusqu'à ce que la fonction souhaitée apparaisse sur l'affichage de la façade.**

Lorsque vous appuyez une fois sur la touche FUNCTION, la fonction actuelle s'affiche au niveau de l'écran de la façade. A chaque fois que vous appuyez sur la touche FUNCTION, la fonction change comme suit.

« BD/DVD » → « USB1 » → « USB2 » →  
« FM » → « HDMI1 » → « HDMI2 » → « TV »  
→ « AUDIO » → « BD/DVD » → ...

Fonction	Source
« BD/DVD »	Disque ou périphérique réseau dont le système doit lire le contenu
« USB1 »/ « USB2 »	Périphérique USB ou iPod/iPhone connecté au port  USB 1 (page 12) ou  USB 2 (page 11)
« FM »	Radio FM (page 37)
« HDMI1 »/ « HDMI2 »	Composant connecté à la prise HDMI (IN 1) ou HDMI (IN 2) du panneau arrière (page 20)
« TV »	Composant (téléviseur, par exemple) connecté à la prise TV (DIGITAL IN OPTICAL) du panneau arrière, ou téléviseur compatible avec la fonction Audio Return Channel connecté à la prise HDMI (OUT) du panneau arrière (page 18)
« AUDIO »	Composant connecté aux prises AUDIO (AUDIO IN L/R) du panneau arrière (page 20)

### Conseil

Vous pouvez changer les fonctions sur l'écran TV en appuyant sur les touches FUNCTION, ↑/↓ et ⊕.

## Etape 7 : Reproduction du son surround

Lorsque vous avez terminé la procédure ci-dessus et lancé la lecture, vous pouvez aisément profiter du son surround préprogrammé adapté à différents types de sources audio. Ces modes préprogrammés vous permettent de découvrir chez vous l'acoustique exaltante et puissante des salles de cinéma.

### Sélection du mode son

**Appuyez plusieurs fois sur SOUND MODE +/- pendant la lecture jusqu'à ce que le mode souhaité apparaisse sur l'affichage de la façade ou l'écran TV.**

Vous pouvez sélectionner les éléments suivants. Le texte entre crochets ([--]) s'affiche sur l'écran TV et le texte entre guillemets (« -- ») s'affiche au niveau de l'affichage de la façade.

Mode son	Effet
[Auto] (« AUTO »)	Le système sélectionne automatiquement le mode [Movie] ou [Music] en vue de reproduire l'effet sonore adapté au disque ou au flux sonore. <ul style="list-style-type: none"> <li>• Source à 2 canaux : Le système simule un son surround provenant de sources 2 canaux et reproduit le son à partir des enceintes 5.1 canaux en dupliquant le son de la source 2 canaux sur l'ensemble des enceintes.</li> <li>• Source multicanaux : Le système reproduit le son à partir des enceintes en fonction du nombre de canaux de la source.</li> </ul>
[Movie] (« MOVIE »)	Le système reproduit le son optimisé qui convient au visionnage des films.
[Music] (« MUSIC »)	Le système reproduit le son optimisé qui convient à l'écoute de la musique.
[Audio Enhancer] (« ENHANCER »)	Le système optimise les sources à 2 canaux en améliorant le son perdu suite à la compression audio. Le volume du son est automatiquement réglé afin que vous puissiez écouter des contenus audio dont le volume n'est pas uniforme.

Mode son	Effet
[3D Surround] (« 3D SUR. »)	[3D Surround] est un algorithme propre à Sony qui offre une expérience audio 3D alliant profondeur et présence grâce à la création d'un champ acoustique virtuel proche des oreilles du spectateur.
[Sports] (« SPORTS »)	Le système reproduit le son optimisé qui convient au visionnage des programmes sportifs.
[Night] (« NIGHT »)	Cette fonction, qui réduit les sons excessifs et favorise un dialogue clair, permet de visionner des films en soirée.
[Hall] (« HALL »)	Le système restitue le son comme si vous écoutiez au beau milieu d'une salle de concert.
[2ch Stereo] (« 2CH ST. »)	Le système reproduit le son à partir des enceintes avant et du subwoofer, quel que soit le format audio ou le nombre de canaux.
[Demo Sound] (« DEMO SND »)	Le système reproduit des sons attrayants qui conviennent aux présentations, etc.

#### Conseil

- Si vous réglez le mode son sur [Auto] et écoutez du contenu Internet du Philharmonique de Berlin, le système passe automatiquement en mode « BERLIN PHILHARMONIC HALL » (uniquement dans les zones dans lesquelles ce service est proposé).

### Pour sélectionner le mode son dans le menu des options

- 1 Appuyez sur OPTIONS et ↑/↓ pour sélectionner [Sound Mode], puis appuyez sur (+).**
- 2 Appuyez sur ↑/↓ pour sélectionner le mode son, puis sur (+).**

#### Remarque

- Le mode son peut être sélectionné uniquement lorsque [Effet sonore] est réglé sur [Sound Mode activé] (page 50). Lorsque [Effet sonore] n'est pas réglé sur [Sound Mode activé], le réglage du mode son ne s'applique pas.

#### Conseil

- Pour profiter des sources à 2 canaux, par exemple un CD en sortie multicanal, sélectionnez [Auto], [Sports], [3D Surround] ou [Hall].



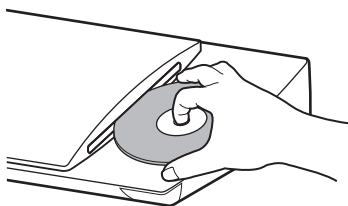

## Lecture d'un disque

Pour connaître les disques compatibles, reportez-vous à la section « Disques compatibles » (page 62).

- 1 **Commutez le sélecteur d'entrée du téléviseur afin que le signal provenant du système apparaisse sur l'écran TV.**
- 2 **Chargez un disque.**



La lecture commence.

Si la lecture ne commence pas automatiquement, sélectionnez  dans la catégorie  [Vidéo],  [Musique] ou  [Photo], puis appuyez sur .

### Utilisation de BONUSVIEW/ BD-LIVE

Certains BD-ROM dotés du « logo BD-LIVE\* » proposent du contenu supplémentaire et d'autres données pouvant être téléchargées.



\* 

- 1 **Connectez le périphérique USB au port  USB 1 (page 12).**  
Pour le stockage local, utilisez une mémoire USB de 1 Go minimum.
- 2 **Préparez la fonction BD-LIVE (BD-LIVE uniquement).**
  - Connectez le système à un réseau (page 22).
  - Réglez [Connexion Internet BD] sur [Autoriser] (page 50).

### 3 Insérez un BD-ROM doté de BONUSVIEW/ BD-LIVE.

La méthode de fonctionnement varie selon le disque. Reportez-vous au mode d'emploi du disque.

#### Conseil

- Pour supprimer des données dans la mémoire USB, sélectionnez [Effacer données BD] dans  [Vidéo] et appuyez sur . Toutes les données enregistrées dans le dossier buda seront supprimées.

### Utilisation de Blu-ray 3D

Vous pouvez regarder des disques Blu-ray 3D portant le logo 3D\*.



- 1 **Préparez la lecture de disques Blu-ray 3D.**
  - Raccordez le système à votre téléviseur compatible 3D à l'aide d'un câble HDMI haut débit (fourni uniquement avec les modèles d'Inde, du Moyen-Orient, de Singapour, de Thaïlande et de Taïwan).
  - Réglez [Réglage de sortie 3D] et [Réglage taille d'écran TV pour 3D] dans [Réglages Ecran] (page 48).
- 2 **Insérez un disque Blu-ray 3D.**  
La méthode de fonctionnement varie selon le disque. Reportez-vous au mode d'emploi fourni avec le disque.

#### Conseil

- Reportez-vous au mode d'emploi de votre téléviseur compatible 3D.

## Affichage des informations de lecture

Vous pouvez également vérifier les informations de lecture, etc. en appuyant sur DISPLAY. Les informations affichées diffèrent selon le type de disque et l'état du système.

Exemple : lors de la lecture d'un BD-ROM

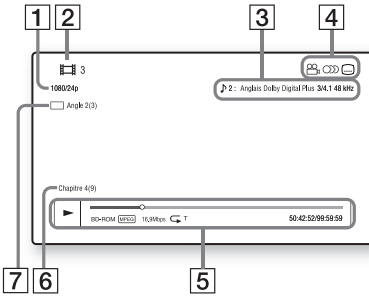

- 1 Résolution de sortie/fréquence vidéo
- 2 Numéro ou nom du titre
- 3 Réglage du son actuellement sélectionné
- 4 Fonctions disponibles (Angle, son, sous-titres)
- 5 Informations de lecture  
Affiche le mode de lecture, la barre d'état de lecture, le type de disque, le codec vidéo, le débit binaire, le type de répétition, la durée écoulée et la durée de lecture totale
- 6 Numéro du chapitre
- 7 Angle actuellement sélectionné

## Lecture d'un périphérique USB

Vous pouvez lire les fichiers vidéo/audio/photo d'un périphérique USB connecté. Pour connaître les types de fichiers compatibles, reportez-vous à la section « Types de fichiers compatibles » (page 63).

- 1 **Connectez le périphérique USB au port USB 1 (page 12) ou au port USB 2 (page 11).**

Avant de procéder à la connexion, reportez-vous au mode d'emploi du périphérique USB.

- 2 **Appuyez sur HOME.**

Le menu d'accueil apparaît sur l'écran TV.

- 3 **Appuyez sur ←/→ pour sélectionner [Vidéo], [Musique] ou [Photo].**

- 4 **Appuyez sur ↑/↓ pour sélectionner [Périphérique USB (USB1)] ou [Périphérique USB (USB2)], puis appuyez sur (+).**

### Remarque

- Ne retirez pas le périphérique USB pendant le fonctionnement. Pour éviter toute altération des données contenues sur le périphérique USB, mettez le système hors tension avant de procéder à la connexion ou au retrait du périphérique USB.

## Utilisation d'un iPod/iPhone

(Sauf sur les modèles de Russie)

Vous pouvez lire les fichiers audio/vidéo\*/photo\* d'un iPod/iPhone et recharger sa batterie via le système.

\* Modèles d'Europe et d'Australie uniquement.

### Modèles d'iPod/iPhone compatibles

Mettez votre iPod/iPhone à jour avec le logiciel le plus récent avant de l'utiliser avec ce système.

Conçu pour iPod touch 4ème génération, iPod touch 3ème génération, iPod touch 2ème génération, iPod nano 6ème génération, iPod nano 5ème génération (caméra vidéo), iPod nano 4ème génération (vidéo), iPod nano 3ème génération (vidéo), iPod classic, iPhone 4S, iPhone 4, iPhone 3GS, iPhone 3G

## Pour utiliser un iPod/iPhone via le système

### 1 (Pour les modèles d'Europe et d'Australie uniquement)

Connectez le socle pour iPod/iPhone au port  $\leftarrow$  USB 1 (page 12) ou au port  $\leftarrow$  USB 2 (page 11), puis posez l'iPod/iPhone sur le socle pour iPod/iPhone.

Lors de la lecture d'un fichier vidéo/photo, connectez la prise de sortie vidéo du socle pour iPod/iPhone à la prise d'entrée vidéo de votre téléviseur à l'aide d'un cordon vidéo avant de poser l'iPod/iPhone sur le socle pour iPod/iPhone.

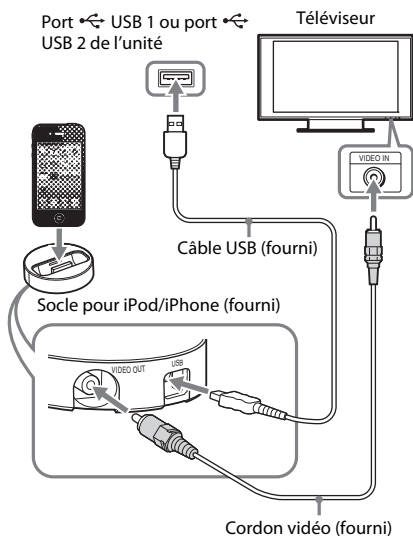

(Autres modèles)

Connectez l'iPod/iPhone au port  $\leftarrow$  USB 1 (page 12) ou au port  $\leftarrow$  USB 2 (page 11) à l'aide du câble USB de l'iPod/iPhone.

### 2 Appuyez sur HOME.

Le menu d'accueil apparaît sur l'écran TV.

### 3 Appuyez sur $\leftarrow$ / $\rightarrow$ pour sélectionner [Vidéo]\*, [Musique] ou [Photo]\*.

\* Modèles d'Europe et d'Australie uniquement.

### 4 Appuyez sur $\uparrow$ / $\downarrow$ pour sélectionner [iPod (USB1)] ou [iPod (USB2)], puis appuyez sur $\oplus$ .

### ■ Si vous avez sélectionné [Vidéo]\* ou [Musique] à l'étape 3

La liste des fichiers vidéo/audio apparaît sur l'écran TV. Passez à l'étape suivante.

### ■ Si vous avez sélectionné [Photo] à l'étape 3\*

[Réglez le téléviseur sur l'entrée vidéo...] s'affiche sur l'écran TV. Commutez le sélecteur d'entrée du téléviseur afin que le signal provenant de l'iPod/iPhone apparaisse sur l'écran TV. Ensuite, démarrez le diaporama en utilisant directement l'iPod/iPhone.

\* Modèles d'Europe et d'Australie uniquement.

### 5 Appuyez sur $\leftarrow$ / $\uparrow$ / $\downarrow$ / $\rightarrow$ et $\oplus$ pour sélectionner le fichier à lire.

Le système reproduit le son provenant de l'iPod/iPhone.

Lors de la lecture d'un fichier vidéo, commutez le sélecteur d'entrée du téléviseur afin que le signal provenant de l'iPod/iPhone apparaisse sur l'écran TV. (Modèles d'Europe et d'Australie uniquement.)

Vous pouvez utiliser l'iPod/iPhone à l'aide des touches de la télécommande fournie.

Pour plus d'informations, reportez-vous au mode d'emploi de l'iPod/iPhone.

#### Remarque

- Pour modifier un réglage système, notamment celui du mode son, lors de la visualisation des images de votre iPod/iPhone sur le téléviseur, sélectionnez sur ce dernier l'entrée correspondant à ce système avant de l'utiliser. (Modèles d'Europe et d'Australie uniquement.)
- L'iPod/iPhone se recharge lorsqu'il est connecté au système et que ce dernier est sous tension.
- Sony ne peut être tenu responsable de la perte ou de l'altération de données enregistrées sur l'iPod/iPhone lorsque vous connectez un iPod/iPhone à cette unité.
- Ne retirez pas l'iPod/iPhone en cours d'utilisation. Pour éviter toute altération des données contenues dans l'iPod/iPhone, mettez le système hors tension lors de la connexion ou du retrait de l'iPod/iPhone.
- Le système reconnaît uniquement un iPod/iPhone que vous avez précédemment connecté au système.
- La fonction Commande du son du système n'est pas disponible lors de la lecture de fichiers vidéo/photo via l'iPod/iPhone (modèles d'Europe et d'Australie uniquement).
- Le système peut reconnaître jusqu'à 5 000 fichiers (y compris des dossiers).

# Lecture via un réseau

## Utilisation de Sony Entertainment Network (SEN)

Sony Entertainment Network joue le rôle d'une passerelle fournissant le contenu Internet sélectionné et une série de divertissements à la demande directement sur votre unité.

### Conseil

- La lecture de certains contenus Internet exige un enregistrement à l'aide d'un ordinateur. Pour plus de détails, consultez le site Web suivant :

Clients en Europe et en Russie :  
<http://support.sony-europe.com/hub/hub.html>

Clients des autres pays/régions :  
<http://www.sony-asia.com/section/support>

- Il est possible que certains contenus Internet ne soient pas disponibles dans certains pays/régions.

- 1 Préparez la fonction Sony Entertainment Network.**  
Connectez le système à un réseau (page 22).
- 2 Appuyez sur SEN.**
- 3 Appuyez sur ←/↑/↓/→ pour sélectionner le contenu Internet et une série de divertissements à la demande, puis sur (+).**

## Panneau de commandes de diffusion de vidéos

Le panneau de commandes s'affiche lorsque la lecture du fichier vidéo commence. Les éléments affichés peuvent varier selon le fournisseur de contenu Internet.

Pour l'afficher à nouveau, appuyez sur DISPLAY.

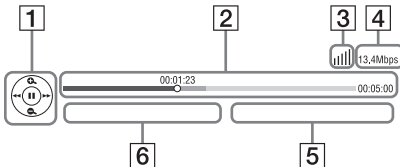

- 1** Affichage de commande  
Appuyez sur ←/↑/↓/→ ou sur (+) pour les opérations de lecture.

- 2** Barre d'état de la lecture  
Barre d'état, curseur indiquant la position actuelle, la durée de lecture et la durée du fichier vidéo
- 3** Indicateur d'état du réseau  
 ■■■■ Indique l'intensité du signal pour une connexion sans fil.  
 □□□ Indique une connexion à fil.
- 4** Vitesse de transmission réseau
- 5** Nom de fichier de la vidéo suivante
- 6** Nom de fichier de la vidéo actuellement sélectionnée

## Lecture de fichiers sur un réseau domestique (DLNA)

Vous pouvez lire les fichiers vidéo/audio/photo enregistrés sur d'autres composants certifiés DLNA en les connectant à votre réseau domestique.

Cette unité peut être utilisée comme lecteur ou comme Renderer.

- Serveur : stocke et envoie des fichiers
- Lecteur : reçoit et lit des fichiers provenant du serveur
- Renderer : reçoit et lit des fichiers provenant du serveur, et peut être utilisé par un autre composant (contrôleur)
- Contrôleur : commande le Renderer

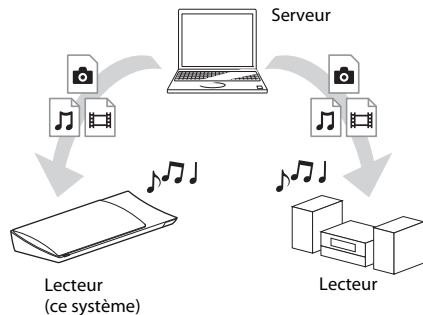

### Préparez l'utilisation de la fonction DLNA.

- Connectez le système à un réseau (page 22).
- Préparez d'autres composants certifiés DLNA. Pour plus d'informations, reportez-vous au mode d'emploi des composants.

## Pour lire des fichiers stockés sur un serveur DLNA via le système (lecteur DLNA)

Sélectionnez l'icône du serveur DLNA (📺 [Vidéo], 🎵 [Musique] ou 📷 [Photo]) dans le menu d'accueil, puis sélectionnez le fichier à lire.

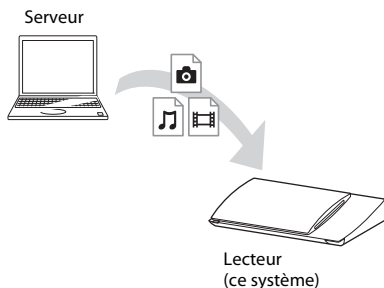

## Pour lire des fichiers distants en utilisant le système (Renderer) via un contrôleur DLNA

Vous pouvez commander le système à l'aide d'un contrôleur certifié DLNA, tel qu'un iPhone, lors de la lecture de fichiers stockés sur un serveur DLNA.

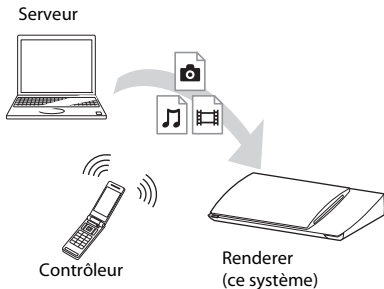

Commandez ce système à l'aide d'un contrôleur DLNA.

Pour plus d'informations, reportez-vous au mode d'emploi du contrôleur DLNA.

### Remarque

- N'utilisez pas le système simultanément avec la télécommande fournie et avec un contrôleur DLNA.
- Pour plus d'informations sur le contrôleur DLNA, reportez-vous au mode d'emploi qui l'accompagne.

### Conseil

- Le système est compatible avec la fonction « Lire sur » du Lecteur Windows Media<sup>®</sup> 12 fourni avec Windows 7.

## Lecture de la même musique dans différentes pièces (PARTY STREAMING)

Vous pouvez lire la même musique simultanément sur l'ensemble des composants SONY compatibles avec la fonction PARTY STREAMING et connectés à votre réseau domestique.

Le contenu de 🎵 [Musique] et les fonctions « FM » et « AUDIO » peuvent être utilisés avec la fonction PARTY STREAMING.

Il existe deux types de composants compatibles PARTY STREAMING.

- Hôte PARTY : lit et envoie des fichiers audio.
- Invité PARTY : lit des fichiers audio envoyés par l'hôte PARTY.

Cette unité peut être utilisée comme hôte PARTY et comme invité PARTY.

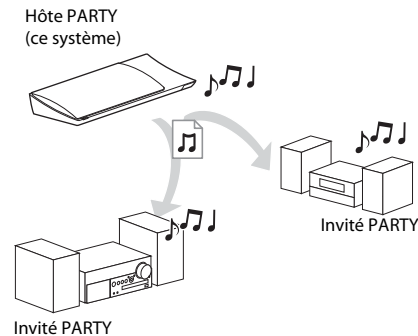

### Préparez la fonction PARTY STREAMING.

- Connectez le système à un réseau (page 22).
- Connectez des composants compatibles avec la fonction PARTY STREAMING.

### Pour utiliser le système comme hôte PARTY



Sélectionnez une plage dans 🎵 [Musique], une station de radio dans 📻 [Radio] ou 🎧 [AUDIO] dans 🗄️ [Entrée], appuyez sur OPTIONS, puis sélectionnez [Démarrer PARTY] dans le menu d'options pour commencer. Pour fermer, appuyez sur OPTIONS, puis sélectionnez [Fermer PARTY] dans le menu des options.



**Remarque**

- Si un contenu non compatible avec la fonction PARTY STREAMING est lu, le système ferme PARTY automatiquement.

**Pour utiliser le système comme invité PARTY**

Sélectionnez  [PARTY] dans  [Musique], puis sélectionnez l'icône du périphérique hôte PARTY.

Pour quitter PARTY, appuyez sur OPTIONS, puis sélectionnez [Quitter PARTY].





Pour mettre fin à PARTY, appuyez sur OPTIONS, puis sélectionnez [Fermer PARTY].

**Remarque**

- La vente et la gamme des produits compatibles avec la fonction PARTY STREAMING varient selon la région.

**Recherche d'informations sur des fichiers vidéo/audio**

Vous pouvez acquérir des informations sur le contenu à l'aide de la technologie Gracenote, ainsi que rechercher des informations associées.

- 1 Connectez le système à un réseau (page 22).**
- 2 Insérez un disque avec le contenu sur lequel porte votre recherche.**  
Vous pouvez effectuer une recherche vidéo sur un BD-ROM ou un DVD-ROM, ainsi qu'une recherche audio sur un CD-DA (CD de musique).
- 3 Appuyez sur  $\leftarrow/\rightarrow$  pour sélectionner  [Vidéo] ou  [Musique].**
- 4 Appuyez sur  $\uparrow/\downarrow$  pour sélectionner  [Recherche vidéo] ou  [Recherche musique].**

Les informations sur le contenu s'affichent.

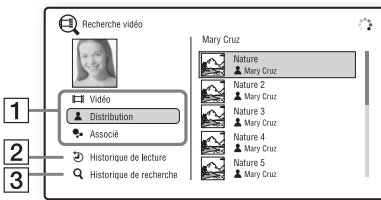

- 1 Informations sur le contenu**  
Dresse la liste des informations associées, telles que le titre, la distribution, la plage ou l'artiste.

- 2 [Historique de lecture]**  
Dresse la liste des titres de BD-ROM/ DVD-ROM/CD-DA (CD de musique) lus précédemment. Sélectionnez un titre afin d'acquérir des informations sur le contenu.
- 3 [Historique de recherche]**  
Dresse la liste des précédentes recherches effectuées via la fonction [Recherche vidéo] ou [Recherche musique].

**Pour rechercher d'autres informations associées**

Sélectionnez un élément dans les listes et sélectionnez le service de recherche.

**Options disponibles**

Vous pouvez accéder à différents réglages et opérations de lecture en appuyant sur OPTIONS. Les éléments disponibles varient selon la situation.

**Options communes**

Elément	Détails
[Sound Mode]	Modifier le réglage du mode son (page 27).
[Réglage Aléatoire] (iPod/iPhone uniquement) (Sauf sur les modèles de Russie)	Configurer la lecture aléatoire.
[Réglage répétition]	Configurer la lecture répétée.
[Menu 3D]	[3D simulée] : règle l'effet de simulation 3D. [Réglage de profondeur 3D] : règle la profondeur des images 3D. [Lecture 2D] : effectue la lecture en 2D.
[Lecture/Arrêter]	Démarrer ou arrêter la lecture.
[Lect. depuis début]	Lire l'élément depuis le début.
[Démarrer PARTY]	Commencer la fête à l'aide de la source sélectionnée. Selon la source, il se peut que cet élément n'apparaisse pas.
[Quitter PARTY]	Quitter la fête à laquelle le système participe. La fonction PARTY STREAMING reste activée avec les autres appareils participants.

Élément	Détails
[Fermer PARTY]	Hôte PARTY : ferme une fête. Invité PARTY : Ferme la fête à laquelle le système participe. La fonction PARTY STREAMING est désactivée pour tous les autres appareils participants.

## [Vidéo] uniquement

Élément	Détails
[SYNC A/V]	Régler le décalage entre l'image et le son. Pour plus de détails, reportez-vous à la section « Réglage du décalage entre l'image et le son » (page 35).
[Réglage de sortie 3D]	Choisir de reproduire automatiquement ou non les vidéos 3D.  <b>Remarque</b> <ul style="list-style-type: none"> <li>• La vidéo 3D provenant de la prise HDMI (IN 1) ou HDMI (IN 2) est reproduite indépendamment de ce réglage.</li> </ul>
[Réglages Vidéo]	<ul style="list-style-type: none"> <li>• [Mode Qualité d'image] : Sélectionner les réglages de l'image. [Auto], [Personnel1] et [Personnel2] ne sont disponibles que pour les connexions HDMI.</li> <li>• [Remastériser la texture] : Régler la netteté et les détails des bords.</li> <li>• [Super résolution] : Améliorer la résolution.</li> <li>• [Adoucissement] : Réduire la présence de bandes à l'écran en adoucissant les gradations dans les zones planes.</li> <li>• [Remastériser le contraste] : Disposer automatiquement les niveaux de noir et de blanc afin que l'écran ne soit pas trop foncé et que l'image soit modulée.</li> <li>• [Noir net] : Régler l'affichage des éléments foncés de l'image. Toutes les ombres ne sont pas supprimées, ce qui permet de restituer des tons noirs superbes.</li> </ul>

Élément	Détails
[Pause]	Suspendre la lecture.
[Menu principal]	Afficher le menu principal du BD ou DVD.
[Menu/Menu contextuel]	Afficher le menu contextuel du BD-ROM ou le menu du DVD.
[Rechercher titre]	Rechercher un titre sur un BD-ROM/DVD VIDEO et lancer la lecture depuis le début.
[Rechercher chap.]	Rechercher un chapitre et lancer la lecture depuis le début.
[Audio]	Sélectionner le format audio et la page.
[Sous-titres]	Sélectionner la langue des sous-titres lorsque des sous-titres multilingues sont enregistrés sur un BD-ROM/DVD VIDEO.
[Angle]	Sélectionner d'autres angles de vue lorsque plusieurs angles sont enregistrés sur un BD-ROM/DVD VIDEO.
[NR Pro Contenu IP]	Régler la qualité d'image du contenu Internet.
[Recherche vidéo]	Afficher des informations relatives au BD-ROM/DVD-ROM sur base de la technologie Gracenote.

## [Musique] uniquement

Élément	Détails
[Ajt. mus. fond diap.]	Enregistrer des fichiers de musique dans la mémoire USB comme musique d'accompagnement des diaporamas.
[Recherche musique]	Afficher des informations relatives au CD audio (CD-DA) sur base de la technologie Gracenote.

## [Photo] uniquement

Élément	Détails
[Diaporama]	Lancer un diaporama.
[Vit. diaporama]	Modifier la vitesse du diaporama.
[Effet diaporama]	Définir l'effet à appliquer lors de la lecture d'un diaporama.
[Musi. fond diapo.]	<ul style="list-style-type: none"><li>• [Non] : pour désactiver la fonction.</li><li>• [Ma musique de USB] : pour définir les fichiers de musique enregistrés dans [Ajt. mus. fond diap.].</li><li>• [Lire CD de musique] : pour définir les plages de CD-DA (CD de musique).</li></ul>
[Basculer affichage]	Basculer entre [Vue en quadrillage] et [Vue en liste]
[Pivoter à gauche]	Faire pivoter la photo de 90 degrés dans le sens contraire des aiguilles d'une montre.
[Pivoter à droite]	Faire pivoter la photo de 90 degrés dans le sens des aiguilles d'une montre.
[Visualis. image]	Afficher l'image sélectionnée.

## Réglage du décalage entre l'image et le son

### (SYNC A/V)

Lorsque le son ne correspond pas aux images affichées sur l'écran TV, vous pouvez régler le décalage entre l'image et le son.

La méthode de réglage varie selon la situation.

### Lors de la lecture à l'aide d'une fonction autre que « FM » ou « TV »

#### 1 Appuyez sur **OPTIONS**.

Le menu d'options apparaît sur l'écran TV.

#### 2 Appuyez sur **↑/↓** pour sélectionner **[SYNC A/V]**, puis appuyez sur **⊕**.

#### 3 Pour régler le décalage entre l'image et le son, appuyez sur **←/→**.

Vous pouvez sélectionner une valeur comprise entre 0 ms et 300 ms par incréments de 25 ms.

#### 4 Appuyez sur **⊕**.

Le réglage est terminé.

### Lors de la lecture à l'aide de la fonction « TV »

#### 1 Appuyez sur **OPTIONS**.

Le menu d'options apparaît sur l'affichage de la façade.

#### 2 Appuyez plusieurs fois sur **↑/↓** jusqu'à ce que « SYNC A/V » apparaisse sur l'affichage de la façade, puis appuyez sur **⊕** ou sur **→**.

#### 3 Pour régler le décalage entre l'image et le son, appuyez sur **↑/↓**.

Vous pouvez sélectionner une valeur comprise entre 0 ms et 300 ms par incréments de 25 ms.

#### 4 Appuyez sur **⊕**.

Le réglage est terminé.

#### 5 Appuyez sur **OPTIONS**.

Le menu d'options de l'affichage de la façade se désactive.

## Sélection du format audio, des plages multilingues ou du canal

Lorsque le système lit un BD/DVD VIDEO enregistré selon plusieurs formats audio (PCM, Dolby Digital, MPEG audio ou DTS) ou avec plusieurs plages multilingues, vous pouvez changer de format audio ou de langue.

Avec un CD, vous pouvez choisir le son du canal droit ou gauche et écouter le son du canal sélectionné via les enceintes droite et gauche.

**Appuyez plusieurs fois sur AUDIO pendant la lecture pour sélectionner le signal audio souhaité.**

Les informations audio apparaissent sur l'écran TV.

### ■ BD/DVD VIDEO

Les langues que vous pouvez sélectionner diffèrent suivant les BD/DVD VIDEO.

Lorsque 4 chiffres sont affichés, ils représentent le code de langue. Reportez-vous à la section « Liste des codes de langue » (page 67) pour vérifier la langue qui est représentée par le code. Lorsque la même langue est affichée deux fois ou davantage, le BD/DVD VIDEO est enregistré en formats audio multiples.

### ■ DVD-VR

Les types de plages audio enregistrés sur le disque s'affichent.

Exemple :

- [♪ Stéréo]
- [♪ Stéréo (Son1)]
- [♪ Stéréo (Son2)]
- [♪ Princip.]
- [♪ Second.]
- [♪ Princip./Sec.]

#### Remarque

- [♪ Stéréo (Son1)] et [♪ Stéréo (Son2)] n'apparaissent pas lorsqu'un seul flux audio est enregistré sur le disque.

### ■ CD

- [♪ Stéréo] : son stéréo standard.
- [♪ 1/G] : son du canal gauche (mono).
- [♪ 2/D] : son du canal droit (mono).
- [♪ G + D] : chaque enceinte reproduit le son des canaux gauche et droit.

## Reproduction d'un son diffusé en multiplex

### (DUAL MONO)

Vous pouvez écouter un son diffusé en multiplex lorsque le système reçoit ou lit un signal diffusé en multiplex Dolby Digital.

#### Remarque

- Pour recevoir le signal Dolby Digital, vous devez connecter un téléviseur ou un autre composant à la prise TV (DIGITAL IN OPTICAL) à l'aide d'un cordon optique numérique (pages 18, 20). Si la prise HDMI IN de votre téléviseur est compatible avec la fonction Audio Return Channel (pages 18 et 52), vous pouvez recevoir le signal Dolby Digital via un câble HDMI.

**Appuyez plusieurs fois sur AUDIO jusqu'à ce que le signal souhaité apparaisse sur l'affichage de la façade.**

- « MAIN » : le son de la langue principale est reproduit.
- « SUB » : le son de la langue secondaire est reproduit.
- « MAIN/SUB » : un mixage des langues principale et secondaire est reproduit.

## Ecoute de la radio

- 1 Appuyez plusieurs fois sur **FONCTION** jusqu'à ce que l'indication « FM » apparaisse sur l'affichage de la façade.
- 2 Sélectionnez la station de radio.

### Syntonisation automatique

Appuyez sur TUNING +/- et maintenez la touche enfoncée jusqu'à ce que le balayage automatique démarre.

[Syntonisation automatique] s'affiche sur l'écran TV. Le balayage s'interrompt lorsque le système trouve une station.

Pour annuler la syntonisation automatique, appuyez sur une touche autre que  $\triangleleft$  +/-.

### Syntonisation manuelle

Appuyez plusieurs fois sur TUNING +/-.

- 3 Réglez le volume en appuyant sur  $\triangleleft$  +/-.

### Si un programme FM s'accompagne d'interférences

Si un programme FM s'accompagne d'interférences, vous pouvez sélectionner la réception mono. Il n'y a plus aucun effet stéréo, mais la réception est meilleure.

- 1 Appuyez sur **OPTIONS**.  
Le menu d'options apparaît sur l'écran TV.
- 2 Appuyez sur  $\uparrow/\downarrow$  pour sélectionner [Mode FM], puis appuyez sur  $\oplus$ .
- 3 Appuyez sur  $\uparrow/\downarrow$  pour sélectionner [Mono].
  - [Stéréo] : réception stéréo.
  - [Mono] : réception mono.
- 4 Appuyez sur  $\oplus$ .  
Le réglage est terminé.

#### Conseil

- Vous pouvez régler le [Mode FM] sur chaque station présélectionnée de façon individuelle.

### Pour désactiver la radio

Appuyez sur  $I/\cup$ .

## Présélection des stations de radio

Vous pouvez présélectionner jusqu'à 20 stations. Avant de procéder à la syntonisation, veuillez à réduire le volume au minimum.

- 1 Appuyez plusieurs fois sur **FONCTION** jusqu'à ce que l'indication « FM » apparaisse sur l'affichage de la façade.
- 2 Appuyez sur TUNING +/- et maintenez la touche enfoncée jusqu'à ce que le balayage automatique démarre.  
Le balayage s'interrompt lorsque le système trouve une station.
- 3 Appuyez sur **OPTIONS**.  
Le menu d'options apparaît sur l'écran TV.
- 4 Appuyez sur  $\uparrow/\downarrow$  pour sélectionner [Mémoire présélect.], puis appuyez sur  $\oplus$ .
- 5 Appuyez sur  $\uparrow/\downarrow$  pour sélectionner le numéro de présélection souhaité, puis appuyez sur  $\oplus$ .
- 6 Répétez les étapes 2 à 5 pour enregistrer d'autres stations.

### Pour modifier un numéro présélectionné

Sélectionnez le numéro présélectionné souhaité en appuyant sur PRESET +/-, puis conformez-vous à la procédure à partir de l'étape 3.

## Sélection d'une station présélectionnée

- 1 Appuyez plusieurs fois sur **FONCTION** jusqu'à ce que l'indication « FM » apparaisse sur l'affichage de la façade.  
La dernière station captée est syntonisée.
- 2 Appuyez plusieurs fois sur **PRESET +/-** pour sélectionner la station présélectionnée.  
Le numéro et la fréquence de la présélection apparaissent sur l'écran TV et sur l'affichage de la façade.  
A chaque pression de la touche, le système syntonise une station présélectionnée.

#### Conseil

- Vous pouvez sélectionner directement le numéro de la station présélectionnée en appuyant sur les touches numériques.

# Utilisation du système RDS (Radio Data System)

*(Modèles d'Europe uniquement)*

## Qu'est-ce que le système RDS ?

Le système RDS est un service de diffusion qui permet aux stations de radio d'envoyer des informations supplémentaires en même temps que le signal du programme ordinaire. Ce tuner offre des fonctions RDS pratiques, telles que l'affichage du nom de la station.

Le nom de la station s'affiche également sur l'écran TV.

## Réception des émissions RDS

**Sélectionnez simplement une station de la bande FM.**

Lorsque vous réglez le syntoniseur sur une station qui fournit des services RDS, le nom de la station\* apparaît sur l'affichage de la façade.

\* Si vous ne recevez pas la diffusion RDS, il se peut que le nom de la station n'apparaisse pas sur l'affichage de la façade.

### Remarque

- Le système RDS peut ne pas fonctionner normalement si la station captée ne transmet pas correctement le signal RDS ou si le signal est faible.
- Toutes les stations FM ne fournissent pas de service RDS ou le même type de services. Si vous n'êtes pas familiarisé avec le système RDS, renseignez-vous auprès de vos stations de radio locales sur les services RDS disponibles dans votre région.

### Conseil

- Lorsqu'un signal RDS est capté, à chaque pression de la touche DISPLAY, l'affichage de la façade change comme suit :

Nom de la station → Fréquence → Numéro de présélection → Etat de décodage\* → Nom de la station → ...

\* Apparaît lorsque [Effet sonore] est réglé sur [Dolby Pro Logic], [DTS Neo:6 Cinema] ou [DTS Neo:6 Music] (page 50).

## Utilisation de la fonction Commande pour HDMI pour « BRAVIA » Sync

Cette fonction est disponible sur les téléviseurs prenant en charge la fonction « BRAVIA » Sync. En connectant les composants Sony compatibles avec la fonction Commande pour HDMI à l'aide d'un câble HDMI, l'opération est simplifiée.

### Remarque

- Pour utiliser la fonction « BRAVIA » Sync, activez le système et tous les composants qui y sont connectés (ils devront avoir été connectés à l'aide d'un câble HDMI).

### Commande pour HDMI - Réglage facile

Vous pouvez définir automatiquement la fonction [Commande pour HDMI] du système en activant le réglage correspondant sur le téléviseur.

Pour plus d'informations sur la fonction Commande pour HDMI, reportez-vous à la section « [Réglages HDMI] » (page 52).

### Mise hors tension du système

Permet de mettre le système et le téléviseur hors tension de manière synchronisée.

### Remarque

- Le système ne se met pas automatiquement hors tension lors de la lecture de musique ou lorsque la fonction « FM » est sélectionnée.

### Lecture une touche

Lorsque vous appuyez sur la touche ► de la télécommande, le système et votre téléviseur se mettent sous tension et l'entrée de votre téléviseur se règle sur l'entrée HDMI à laquelle le système est connecté.

### Commande du son du système

Permet d'écouter aisément le son provenant du téléviseur ou d'autres composants.

Vous pouvez utiliser la fonction Commande du son du système comme suit :

- A la mise sous tension du système, le son du téléviseur ou des autres composants peut être reproduit par les enceintes du système.
- Quand le son provenant du téléviseur ou d'autres composants est reproduit par les enceintes du système, vous pouvez modifier les enceintes via lesquelles le son du téléviseur est reproduit en appuyant sur SPEAKERS TV ↔ AUDIO.
- Quand le son provenant du téléviseur ou d'autres composants est reproduit par les enceintes du système, vous pouvez régler le volume du système et le couper à l'aide du téléviseur.

### Audio Return Channel

Vous pouvez écouter le son du téléviseur via le système en utilisant un seul câble HDMI. Pour plus d'informations, reportez-vous à la section « [Audio Return Channel] » (page 52).

### Suivi langue

Lorsque vous changez la langue des menus à l'écran du téléviseur, la langue des menus à l'écran du système est également modifiée après la mise hors et sous tension du système.

### Contrôle du mode de transmission

En cas de Lecture une touche sur le composant connecté, le système se met sous tension et se règle sur la fonction « HDMI1 » ou « HDMI2 » (selon la prise d'entrée HDMI utilisée), et l'entrée de votre téléviseur se règle automatiquement sur l'entrée HDMI à laquelle le système est connecté.

# Etalonnage automatique des réglages corrects des enceintes

## [Etalonnage automatique]

D.C.A.C. (Digital Cinema Auto Calibration) recrée l'expérience sonore idéale en ajustant automatiquement les réglages de distance, d'emplacement et de caractéristiques des enceintes.

### Remarque

- Le système émet un son de test puissant au démarrage de [Etalonnage automatique]. Il n'est pas possible de diminuer le volume. Pensez aux enfants et aux voisins.
- Avant d'exécuter [Etalonnage automatique], assurez-vous que toute les enceintes sont connectées à l'unité et à l'amplificateur surround.

## 1 Appuyez sur HOME.

Le menu d'accueil apparaît sur l'écran TV.

## 2 Appuyez sur ←/→ pour sélectionner [Config.].

## 3 Appuyez sur ↑/↓ pour sélectionner [Réglages Audio], puis appuyez sur ⊕.

## 4 Appuyez sur ↑/↓ pour sélectionner [Etalonnage automatique], puis appuyez sur ⊕.

L'écran de confirmation de [Etalonnage automatique] apparaît.

## 5 Connectez le micro d'étalonnage à la prise A.CAL MIC du panneau arrière.

Placez le micro d'étalonnage à hauteur d'oreille à l'aide d'un trépied (non fourni), par exemple. La face avant de chaque enceinte doit être dirigée vers le micro d'étalonnage et il ne doit y avoir aucun obstacle entre eux.

## 6 Appuyez sur ↑/↓ pour sélectionner [OK].

Pour annuler, sélectionnez [Annuler].

## 7 Appuyez sur ⊕.

[Etalonnage automatique] commence. Le système ajuste automatiquement les réglages des enceintes. Ne faites pas de bruit pendant la mesure.

### Remarque

- Avant l'[Etalonnage automatique], assurez-vous que l'amplificateur surround est sous tension et que vous l'avez installé dans un endroit approprié qui permet sa connexion sans fil.

## 8 Vérifiez les résultats de [Etalonnage automatique].

La distance et le niveau de chaque enceinte apparaissent sur l'écran TV.

### Remarque

- En cas d'échec des mesures, suivez le message et réessayez [Etalonnage automatique].

## 9 Appuyez sur ↑/↓ pour sélectionner [OK] ou [Annuler], puis sur ⊕.

### ■ La mesure est correcte.

Débranchez le micro d'étalonnage, puis sélectionnez [OK]. Le résultat est appliqué.

### ■ La mesure n'est pas correcte.

Conformez-vous au message, puis sélectionnez [OK] pour réessayer.

### Remarque

- Pendant l'exécution de [Etalonnage automatique], n'utilisez pas le système.

# Réglage des enceintes

## [Réglages Enceintes]

Pour obtenir un son surround optimal, réglez la distance des enceintes par rapport à votre position d'écoute. Utilisez ensuite la tonalité d'essai pour régler la balance des enceintes.

## 1 Appuyez sur HOME.

Le menu d'accueil apparaît sur l'écran TV.

## 2 Appuyez sur ←/→ pour sélectionner [Config.].

## 3 Appuyez sur ↑/↓ pour sélectionner [Réglages Audio], puis appuyez sur ⊕.

## 4 Appuyez sur ↑/↓ pour sélectionner [Réglages Enceintes], puis appuyez sur ⊕.

L'écran [Réglages Enceintes] s'affiche.

## 5 Appuyez sur ↑/↓ pour sélectionner l'élément, puis appuyez sur ⊕.

Vérifiez les réglages suivants.



**■ [Distance]**

Lorsque vous déplacez les enceintes, veillez à définir les réglages de distance entre la position d'écoute et les enceintes.

Vous pouvez choisir une valeur comprise entre 0,0 et 7,0 mètres.

[Avant G/D] 3,0 m : spécifiez la distance des enceintes avant.

[Centrale] 3,0 m : spécifiez la distance de l'enceinte centrale.

[Surround G/D] 3,0 m : spécifiez la distance des enceintes surround.

[Subwoofer] 3,0 m : spécifiez la distance du subwoofer.

**■ [Niveau]**

Pour régler le niveau sonore des enceintes. Vous pouvez choisir une valeur comprise entre -6,0 dB et +6,0 dB. Veillez à régler [Tonalité d'essai] sur [Oui] pour faciliter le réglage.

[Avant G/D] 0,0 dB : spécifiez le niveau des enceintes avant.

[Centrale] 0,0 dB : spécifiez le niveau de l'enceinte centrale.

[Surround G/D] 0,0 dB : spécifiez le niveau des enceintes surround.

[Subwoofer] 0,0 dB : spécifiez le niveau du subwoofer.

**■ [Déplacement]**

Vous pouvez corriger virtuellement la position des enceintes en vue d'améliorer l'effet surround.

[Oui] : vous pouvez entendre le son provenant d'une position d'enceinte déplacée virtuellement telle que vous l'avez déterminée au moyen de [Etalonnage automatique].

[Non] : vous pouvez entendre le son provenant de la position réelle de l'enceinte.

**Remarque**

- Ce réglage est reflété après exécution de [Etalonnage automatique].

**■ [Tonalité d'essai]**

Les enceintes émettent une tonalité d'essai pour régler le [Niveau].

[Non] : la tonalité d'essai n'est pas reproduite par les enceintes.

[Oui] : la tonalité d'essai est reproduite successivement par chacune des enceintes pendant le réglage du niveau. Lorsque vous sélectionnez une des options de [Réglages Enceintes], la tonalité d'essai est reproduite successivement par chacune des enceintes. Pour régler le niveau sonore, procédez comme suit.

- 1 Réglez [Tonalité d'essai] sur [Oui].**
- 2 Appuyez sur ↑/↓ pour sélectionner [Niveau], puis appuyez sur ⊕.**
- 3 Appuyez sur ↑/↓ pour sélectionner le type d'enceinte souhaité, puis appuyez sur ⊕.**
- 4 Appuyez sur ←/→ pour sélectionner l'enceinte gauche ou droite, puis appuyez sur ↑/↓ pour régler le niveau.**
- 5 Appuyez sur ⊕.**
- 6 Répétez les étapes 3 à 5.**
- 7 Appuyez sur RETURN.**  
Le système revient à l'écran précédent.
- 8 Appuyez sur ↑/↓ pour sélectionner [Tonalité d'essai], puis appuyez sur ⊕.**
- 9 Appuyez sur ↑/↓ pour sélectionner [Non], puis appuyez sur ⊕.**

**Remarque**

- Les signaux de tonalité d'essai ne sont pas reproduits par la prise HDMI (OUT).

**Conseil**

- Pour régler le volume de toutes les enceintes simultanément, appuyez sur ◁ +/-.

## Utilisation de la mise en veille programmable

Vous pouvez programmer la mise hors tension du système à une heure déterminée et vous endormir ainsi au son de la musique. Vous pouvez régler l'heure par incréments de 10 minutes.

### Appuyez sur SLEEP.

Chaque fois que vous appuyez sur SLEEP, l'affichage des minutes (temps restant) sur l'affichage de la façade change par incréments de 10 minutes.

Lorsque vous réglez la mise en veille programmable, la durée restante s'affiche toutes les 5 minutes.

Lorsque la durée restante est inférieure à 2 minutes, « SLEEP » clignote sur l'affichage de la façade.

### Pour vérifier le temps restant

Appuyez une fois sur SLEEP.

### Pour modifier le temps restant

Appuyez plusieurs fois sur SLEEP pour sélectionner le temps souhaité.

## Désactivation des touches de l'unité

### (Verrouillage enfant)

Vous pouvez désactiver les touches de l'unité (sauf I/⏻) afin d'éviter toute manipulation accidentelle, par exemple par un enfant (fonction de verrouillage enfant).

### Appuyez sur la touche ■ de l'unité pendant plus de 5 secondes.

« LOCKED » apparaît sur l'affichage de la façade. La fonction de verrouillage enfant est activée et les touches de l'unité sont verrouillées. (Vous pouvez utiliser le système à l'aide de la télécommande.) Pour annuler, appuyez sur ■ pendant plus de 5 secondes afin que « UNLOCK » apparaisse sur l'affichage de la façade.

### Remarque

- Lorsque vous actionnez les touches de l'unité alors que la fonction de verrouillage enfant est activée, « LOCKED » clignote sur l'affichage de la façade.

## Commande de votre téléviseur avec la télécommande fournie

En réglant le signal de la télécommande, vous pouvez contrôler votre téléviseur à l'aide de la télécommande fournie.

### Remarque

- Lorsque vous remplacez les piles de la télécommande, le numéro de code peut se réinitialiser automatiquement et reprendre sa valeur par défaut (SONY). Spécifiez à nouveau le numéro de code correct.

## Préparation de la télécommande en vue d'utiliser le téléviseur

**Appuyez sur TV I/⏻ et maintenez la touche enfoncée pendant que vous saisissez le code du fabricant du téléviseur (voir tableau) à l'aide des touches numériques. Ensuite, relâchez la touche TV I/⏻.**

Si ce réglage ne fonctionne pas, le code actuellement enregistré n'est pas modifié. Saisissez à nouveau le numéro de code.

### Codes des téléviseurs pouvant être commandés avec la télécommande

Si plusieurs numéros de code sont répertoriés, essayez de les entrer l'un après l'autre jusqu'à ce que vous trouviez celui qui fonctionne avec votre téléviseur.

Fabricant	Numéro de code
SONY	01 (par défaut)
LG	05
PANASONIC	06
PHILIPS	02, 03, 07
SAMSUNG	02, 08
TOSHIBA	04

## Modification de la luminosité de l'affichage de la façade et du témoin d'alimentation

### Appuyez sur DIMMER.



Chaque pression de la touche DIMMER, modifie la luminosité de l'affichage de la façade et du témoin d'alimentation.

## Economie d'énergie en mode veille

Vérifiez que les réglages suivants sont tous deux définis :

- [Commande pour HDMI] est réglé sur [Non] dans [Réglages HDMI] (page 52).
- [Mode de démarrage rapide] est réglé sur [Non] (page 52).

## Navigation au sein des sites Web

- 1 Préparez la navigation Internet.**  
Connectez le système à un réseau (page 22).
- 2 Appuyez sur HOME.**  
Le menu d'accueil apparaît sur l'écran TV.
- 3 Appuyez sur ←/→ pour sélectionner  [Réseau].**
- 4 Appuyez sur ↑/↓ pour sélectionner [Navigateur Internet], puis appuyez sur .**  
L'écran [Navigateur Internet] s'affiche.

#### Remarque

- Il se peut que certains sites Web ne s'affichent pas ou ne fonctionnent pas correctement.

### Pour saisir une URL

Sélectionnez [Saisie URL] dans le menu d'options.  
Saisissez l'URL à l'aide du clavier logiciel, puis appuyez sur [Enter].

### Pour définir la page de démarrage par défaut

Lorsque la page de votre choix s'affiche, sélectionnez [Page de départ] dans le menu d'options.

### Pour revenir à la page précédente

Sélectionnez [Page précédente] dans le menu d'options.  
Si la page précédente ne s'affiche pas alors que vous avez sélectionné [Page précédente], sélectionnez [Liste des fenêtres] dans le menu d'options et choisissez la page désirée dans la liste.

### Pour quitter le navigateur Internet



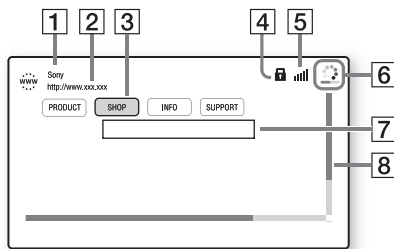

Appuyez sur HOME.

## Affichage du navigateur Internet

Vous pouvez vérifier les informations relatives au site Web en appuyant sur DISPLAY. Les informations affichées diffèrent selon le site Web et l'état de la page.



- 1** Titre de la page
- 2** Adresse de la page
- 3** Curseur  
Déplacez-le en appuyant sur ←/↑/↓/→.  
Placez le curseur sur le lien que vous souhaitez consulter, puis appuyez sur . Le site Web correspondant au lien s'affiche.

- 4 Icône SSL  
S'affiche lorsque l'URL correspondant au lien est sécurisée.
- 5 Indicateur d'intensité du signal  
S'affiche lorsque le système est connecté à un réseau sans fil.
- 6 Barre de progression/icône de chargement  
S'affiche lorsque la lecture de la page est en cours ou pendant le téléchargement/transfert de fichiers.
- 7 Champ de saisie de texte  
Appuyez sur  et sélectionnez [Saisie] dans le menu d'options pour afficher le clavier à l'écran.
- 8 Barre de défilement  
Appuyez sur , , ,  pour déplacer l'affichage de la page vers la gauche, vers le haut, vers le bas ou vers la droite.

## Options disponibles

Vous pouvez accéder à différents réglages et opérations en appuyant sur **OPTIONS**. Les éléments disponibles varient selon la situation.

Éléments	Détails
[Config. navigateur]	Affiche les paramètres du navigateur Internet. <ul style="list-style-type: none"> <li>• [Zoom] : pour augmenter ou réduire la taille du contenu affiché.</li> <li>• [Config. de JavaScript] : pour choisir d'activer ou de désactiver JavaScript.</li> <li>• [Réglage de cookie] : pour choisir d'accepter ou non les cookies du navigateur.</li> <li>• [Affich. d'alarme SSL] : pour choisir d'activer ou de désactiver SSL.</li> </ul>
[Saisie]	Affiche le clavier logiciel permettant de saisir des caractères lors de la navigation sur un site Web.
[Retour]	Déplace le curseur sur la ligne suivante du champ de saisie de texte.

Éléments	Détails
[Suppr.]	Supprime un caractère à gauche du curseur lors de la saisie de texte.
[Liste des fenêtres]	Affiche la liste de tous les sites Web actuellement ouverts. Permet de revenir à un site Web affiché précédemment en sélectionnant la fenêtre.
[Liste des signets]	Affiche la liste des signets.
[Saisie URL]	Permet de saisir une URL lorsque le clavier logiciel est affiché.
[Page précédente]	Permet d'accéder à la page précédemment affichée.
[Page suivante]	Permet d'accéder à la page suivante précédemment affichée.
[Annuler chargement]	Permet d'arrêter le chargement d'une page.
[Recharger]	Permet de charger à nouveau la même page.
[Ajouter aux signets]	Permet d'ajouter le site Web actuellement affiché à la liste des signets.
[Page de départ]	Permet de définir le site Web actuellement affiché comme page de démarrage par défaut.
[Dans nouv. fenêtre]	Permet d'ouvrir un lien dans une nouvelle fenêtre.
[Code de caractères]	Permet de définir le code de caractères.
[Afficher certificat]	Affiche les certificats serveur envoyés par les pages qui prennent en charge SSL.

# Autres réglages du système sans fil

## Activation de la transmission sans fil entre des unités spécifiques

### [Secure Link]

Vous pouvez spécifier la connexion sans fil reliant l'unité principale à l'amplificateur surround à l'aide de la fonction Secure Link. Cette fonction permet d'éviter les interférences lors de l'utilisation de plusieurs produits sans fil ou si vos voisins utilisent des produits sans fil.

- 1 Appuyez sur HOME.**  
Le menu d'accueil apparaît sur l'écran TV.
- 2 Appuyez sur ←/→ pour sélectionner [Config].**
- 3 Appuyez sur ↑/↓ pour sélectionner [Réglages Système], puis appuyez sur ⊕.**
- 4 Appuyez sur ↑/↓ pour sélectionner [Connexion audio sans fil], puis appuyez sur ⊕.**  
L'écran [Connexion audio sans fil] s'affiche.

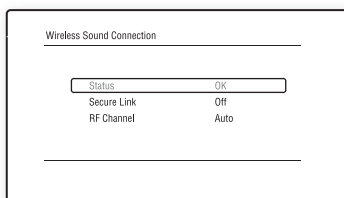

- 5 Appuyez sur ↑/↓ pour sélectionner [Secure Link], puis appuyez sur ⊕.**
- 6 Appuyez sur ↑/↓ pour sélectionner [Oui], puis appuyez sur ⊕.**
- 7 Appuyez sur SECURE LINK à l'arrière de l'amplificateur surround.**  
Passez à l'étape suivante dans un délai de quelques minutes.

- 8 Appuyez sur ←/→ pour sélectionner [Lancer], puis appuyez sur ⊕.**

Pour revenir à l'affichage précédent sélectionnez [Annuler].

- 9 Lorsque le message [Le réglage de Secure Link est terminé.] s'affiche, appuyez sur ⊕.**

L'amplificateur surround est lié à l'unité principale et le témoin LINK/STANDBY vire à l'orange.

Si le message [Impossible de régler Secure Link.] s'affiche, conformez-vous aux messages à l'écran.

### Pour annuler la fonction Secure Link

#### Pour l'unité principale

Sélectionnez [Non] à l'étape 6 ci-dessus.

#### Pour l'amplificateur surround

Maintenez enfoncée la touche SECURE LINK située à l'arrière de l'amplificateur surround jusqu'à ce que le témoin LINK/STANDBY vire au vert ou clignote en vert.

## Si la transmission sans fil est instable

### [Canal RF]

Si vous utilisez plusieurs systèmes sans fil, par exemple un LAN (Local Area Network) sans fil ou la technologie Bluetooth, les signaux sans fil risquent d'être instables. Dans ce cas, la transmission peut être améliorée en modifiant le réglage [Canal RF] suivant.

- 1 Appuyez sur HOME.**  
Le menu d'accueil apparaît sur l'écran TV.
- 2 Appuyez sur ←/→ pour sélectionner [Config].**
- 3 Appuyez sur ↑/↓ pour sélectionner [Réglages Système], puis appuyez sur ⊕.**
- 4 Appuyez sur ↑/↓ pour sélectionner [Connexion audio sans fil], puis appuyez sur ⊕.**  
L'écran [Connexion audio sans fil] s'affiche.

**5 Appuyez sur ↑/↓ pour sélectionner [Canal RF], puis appuyez sur ⊕ .**

**6 Appuyez sur ↑/↓ pour sélectionner le réglage souhaité, puis appuyez sur ⊕ .**

- [Auto] : en principe, sélectionnez ce réglage. Le système sélectionne automatiquement le canal de transmission optimal.
- [1], [2], [3]: le système transmet le son en déterminant le canal de transmission. Sélectionnez le canal offrant une transmission optimale.

**Remarque**

La transmission peut être améliorée en modifiant le canal de transmission (fréquence) du (des) autre(s) système(s) sans fil. Pour plus d'informations, reportez-vous au mode d'emploi du (des) autre(s) système(s) sans fil.

## Utilisation de l'écran d'installation

Vous pouvez effectuer divers réglages comme l'image et le son.







Les réglages par défaut sont soulignés.





### Remarque

- Les réglages de lecture stockés sur le disque ont la priorité sur ceux de l'écran d'installation et toutes les fonctions décrites peuvent ne pas fonctionner.

- 1 Appuyez sur HOME.**  
Le menu d'accueil apparaît sur l'écran TV.
- 2 Appuyez sur ←/→ pour sélectionner**  **[Config.].**
- 3 Appuyez sur ↑/↓ pour sélectionner l'icône de la catégorie de réglages, puis appuyez sur ⊕.**

Vous pouvez configurer les options suivantes.

Icône	Explication
	<b>[Mise à jour réseau] (page 47)</b> Mettre à jour le logiciel du système.
	<b>[Réglages Ecran] (page 48)</b> Définir les réglages d'écran en fonction du type de prises de connexion.
	<b>[Réglages Audio] (page 49)</b> Définir les réglages audio en fonction du type de prises de connexion.
	<b>[Réglages Visualisation BD/DVD] (page 50)</b> Définir les réglages détaillés pour la lecture des BD/DVD.
	<b>[Réglages Contrôle parental] (page 50)</b> Définir les réglages détaillés pour la fonction de contrôle parental.
	<b>[Réglages Musique] (page 51)</b> Définir les réglages détaillés pour la lecture des Super Audio CD.

Icône	Explication
	<b>[Réglages Système] (page 51)</b> Définir les réglages liés au système.
	<b>[Réglages de l'entrée externe] (page 53)</b> Définir le réglage du saut d'entrée pour chaque entrée externe.
	<b>[Réglages Réseau] (page 53)</b> Définir les réglages détaillés d'Internet et du réseau.
	<b>[Régl. facile] (page 54)</b> Réexécuter la procédure Réglage facile afin de définir les réglages de base.
	<b>[Réinitialisation] (page 54)</b> Réinitialiser les réglages par défaut du système.

## [Mise à jour réseau]

Pour plus d'informations sur les fonctions de mise à jour, reportez-vous au site Web suivant :

Clients en Europe et en Russie :  
<http://support.sony-europe.com/hub/hub.html>

Clients des autres pays/régions :  
<http://www.sony-asia.com/section/support>

Pendant une mise à jour du logiciel, l'indication « UPDATING » apparaît sur l'affichage de la façade. Une fois la mise à jour terminée, l'unité principale se met automatiquement hors tension. Attendez que la mise à jour du logiciel soit terminée ; ne mettez pas l'unité principale sous ou hors tension, et n'utilisez pas l'unité principale ou le téléviseur.



## [Réglages Ecran]

### ■ [Réglage de sortie 3D]

[Auto] : en principe, sélectionnez ce réglage.

[Non] : sélectionnez ce réglage pour afficher tous les contenus en 2D.

#### Remarque

- La vidéo 3D provenant de la prise HDMI (IN 1) ou HDMI (IN 2) est reproduite indépendamment de ce réglage.

### ■ [Réglage taille d'écran TV pour 3D]

Permet de définir la taille de l'écran de votre téléviseur compatible 3D.

#### Remarque

- Ce réglage ne s'applique pas à une vidéo 3D provenant de la prise HDMI (IN 1) ou HDMI (IN 2).

### ■ [Type TV]

[16:9] : sélectionnez cette option si vous connectez un téléviseur à écran large ou un téléviseur possédant une fonction de mode large.

[4:3] : sélectionnez cette option si vous connectez un téléviseur à écran 4:3 dépourvu de fonction de mode large.

### ■ [Format de l'écran]

[Etiré] : sélectionnez cette option si vous connectez un téléviseur possédant une fonction de mode large. L'image au format 4:3 s'affiche au format 16:9, même sur un téléviseur à écran large.

[Normal] : la taille de l'image est modifiée pour s'adapter à la taille de l'écran avec le format d'origine.

### ■ [Format image DVD]

[Letter Box] : affiche une image large avec des bandes noires en haut et en bas.



[Pan Scan] : affiche une image dans toute sa hauteur sur l'intégralité de l'écran, avec les côtés tronqués.

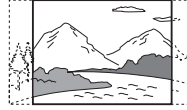

### ■ [Mode Conversion cinéma]

[Auto] : en principe, sélectionnez ce réglage. L'unité détecte automatiquement s'il s'agit d'une vidéo ou d'un film, et sélectionne la méthode de conversion appropriée.

[Vidéo] : la méthode de conversion adaptée à une vidéo est toujours sélectionnée, quel que soit le matériel.

### ■ [Format de la sortie vidéo]

[HDMI] : en principe, sélectionnez [Auto]. Sélectionnez [Résolution d'origine] pour reproduire la résolution enregistrée sur le disque. (Si la résolution est inférieure à la résolution SD, elle est rehaussée pour atteindre cette dernière.)

[Vidéo] : pour sélectionner automatiquement la résolution la plus faible.

### ■ [Sortie BD-ROM 24p]

[Auto] : reproduit les signaux vidéo 1920 x 1080p/24 Hz uniquement lors de la connexion d'un téléviseur compatible 1080/24p à l'aide de la prise HDMI (OUT).

[Oui] : sélectionnez cette option si votre téléviseur est compatible avec les signaux vidéo 1080/24p.

[Non] : sélectionnez cette option si votre téléviseur n'est pas compatible avec les signaux vidéo 1080/24p.

### ■ [Sortie DVD-ROM 24p]

[Auto] : reproduit les signaux vidéo 1920 x 1080p/24 Hz uniquement lors de la connexion d'un téléviseur compatible 1080/24p à l'aide de la prise HDMI (OUT).

[Non] : sélectionnez cette option si votre téléviseur n'est pas compatible avec les signaux vidéo 1080/24p.



**■ [YCbCr/RGB (HDMI)]**

[Auto] : détecte automatiquement le type d'appareil externe et bascule vers le réglage de couleurs correspondant.

[YCbCr (4:2:2)] : reproduit les signaux vidéo YCbCr 4:2:2.

[YCbCr (4:4:4)] : reproduit les signaux vidéo YCbCr 4:4:4.

[RGB] : sélectionnez cette option en cas de connexion à un appareil doté d'une prise DVI compatible HDCP.

**■ [Sortie Deep Colour HDMI]**

[Auto] : en principe, sélectionnez ce réglage.

[16 bits], [12 bits], [10 bits] : reproduit les signaux vidéo 16 bits/12 bits/10 bits lorsque le téléviseur connecté est compatible avec Deep Colour.

[Non] : sélectionnez ce réglage si l'image est instable ou si les couleurs ne semblent pas naturelles.

**■ [SBM] (Super Bit Mapping)**

[Oui] : adoucit la gradation des signaux vidéo provenant de la prise HDMI (OUT).

[Non] : sélectionnez ce réglage si les signaux vidéo reproduits sont déformés ou si la couleur manque de naturel.

**■ [Mode de pause] (BD/DVD VIDEO/DVD-R/DVD-RW uniquement)**

[Auto] : l'image, y compris les sujets qui se déplacent dynamiquement, sont reproduits sans tremblement. En principe, sélectionnez cette position.

[Image] : l'image, y compris les sujets qui ne se déplacent pas dynamiquement, sont en haute résolution.

** [Réglages Audio]****■ [Réglage MIX Audio BD]**

[Oui] : reproduit le son obtenu en mixant le son interactif et le son secondaire au son principal.

[Non] : reproduit uniquement le son principal.

**■ [Audio DRC]**

Pour compresser la gamme dynamique de la plage audio.

[Auto] : procède à la lecture à la gamme dynamique spécifiée par le disque (BD-ROM uniquement).

[Oui] : le système reproduit la plage audio en respectant la gamme dynamique prévue par l'ingénieur du son au moment de l'enregistrement.

[Non] : aucune compression de la gamme dynamique.

**■ [Atténuez - AUDIO]**

Une distorsion peut se produire lors de l'écoute d'un composant connecté aux prises AUDIO (AUDIO IN L/R). Vous pouvez éviter cette distorsion en atténuant le niveau d'entrée de l'unité.

[Oui] : le niveau d'entrée est atténué. Le niveau reproduit diminue lorsque ce réglage est défini.

[Non] : niveau d'entrée normal.

**■ [Sortie audio]**

Vous pouvez sélectionner la méthode de sortie à utiliser pour la reproduction du signal audio.

[Enceinte] : reproduit le son multicanaux provenant des enceintes du système uniquement.

[Enceinte + HDMI] : reproduit le son multicanaux provenant des enceintes du système et les signaux PCM linéaires 2 canaux provenant de la prise HDMI (OUT).

[HDMI] : le son reproduit provient de la prise HDMI (OUT) uniquement. Le format du son dépend du composant connecté.

**Remarque**

- Si [Commande pour HDMI] est réglé sur [Oui] (page 52), [Sortie audio] se règle automatiquement sur [Enceinte + HDMI] et ce réglage ne peut être modifié.
- Les signaux audio ne sont pas reproduits par la prise HDMI (OUT) lorsque [Sortie audio] est réglé sur [Enceinte + HDMI] et que [Mode d'entrée audio HDMI1] (page 52) est réglé sur [TV]. (Modèles d'Europe uniquement.)
- Lorsque [Sortie audio] est réglé sur [HDMI], le format PCM linéaire 2 canaux est utilisé pour les signaux de sortie de la fonction « TV ».

---

### ■ [Effet sonore]

Vous pouvez activer/désactiver les effets sonores du système (réglage SOUND MODE (page 27)). Pour une source 2 canaux, vous pouvez sélectionner [Dolby Pro Logic], [DTS Neo:6 Cinema] ou [DTS Neo:6 Music] afin de simuler un son surround.

[Sound Mode activé] : active l'effet surround du mode son (page 27). La limite supérieure de fréquence d'échantillonnage est fixée à 48 kHz.

[Dolby Pro Logic] : le système simule un son surround provenant de sources 2 canaux et reproduit le son à partir de toutes les enceintes 5.1 canaux (décodage Dolby Pro Logic).

[DTS Neo:6 Cinema]/[DTS Neo:6 Music] : Le système simule un son surround provenant de sources 2 canaux et produit un son 6.1 canaux (décodage DTS Neo:6 Cinema/DTS Neo:6 Music).

[Non] : les effets sonores sont désactivés.

Vous entendez le son tel qu'il a été enregistré.

---

### ■ [Réglages Enceintes]

Pour obtenir un son surround optimal, réglez les enceintes. Pour plus de détails, reportez-vous à la section « Réglage des enceintes » (page 40).

---

### ■ [Étalonnage automatique]

Vous pouvez étalonner automatiquement les réglages appropriés. Pour plus de détails, reportez-vous à la section « Étalonnage automatique des réglages corrects des enceintes » (page 40).

---

## [Réglages Visualisation BD/DVD]

---

### ■ [Langue du menu BD/DVD]

Vous pouvez sélectionner la langue de menu par défaut pour les BD-ROM ou les DVD VIDEO. Si vous sélectionnez [Sélect. code langue], l'écran de saisie du code de langue s'affiche. Saisissez le code correspondant à votre langue en vous reportant à la « Liste des codes de langue » (page 67).

---

### ■ [Langue audio]

Vous pouvez sélectionner la langue par défaut des plages pour les BD-ROM ou les DVD VIDEO.

Quand vous sélectionnez [Original], la langue prioritaire sur le disque est sélectionnée.

Si vous sélectionnez [Sélect. code langue], l'écran de saisie du code de langue s'affiche. Saisissez le code correspondant à votre langue en vous reportant à la « Liste des codes de langue » (page 67).

---

### ■ [Langue des sous-titres]

Vous pouvez sélectionner la langue par défaut des sous-titres pour les BD-ROM ou les DVD VIDEO.

Si vous sélectionnez [Sélect. code langue], l'écran de saisie du code de langue s'affiche. Saisissez le code correspondant à votre langue en vous reportant à la « Liste des codes de langue » (page 67).

---

### ■ [Couche lecture disque hybride BD]

[BD] : lit la couche BD.

[DVD/CD] : lit la couche DVD ou CD.

---

### ■ [Connexion Internet BD]

[Autoriser] : en principe, sélectionnez ce réglage.

[Ne pas autoriser] : interdit toute connexion Internet.

---

## [Réglages Contrôle parental]

---

### ■ [Mot de passe]

Pour définir ou modifier le mot de passe de la fonction de contrôle parental. Un mot de passe vous permet de définir une restriction pour la lecture des BD-ROM, des DVD VIDEO ou des vidéos Internet. Le cas échéant, vous pouvez différencier les niveaux de restriction pour les BD-ROM ou les DVD VIDEO.

### ■ [Code zone contrôle parental]

La lecture de certains BD-ROM ou des DVD VIDEO peut être limitée en fonction de la zone géographique. Des scènes peuvent être bloquées ou remplacées par d'autres. Conformez-vous aux instructions affichées et saisissez votre mot de passe à quatre chiffres.

### ■ [Contrôle parental BD]/[Contrôle parental DVD]/[Contrôle parental Vidéo Internet]

Des scènes peuvent être bloquées ou remplacées par d'autres via le réglage du contrôle parental. Conformez-vous aux instructions affichées et saisissez votre mot de passe à quatre chiffres.

### ■ [Vidéo Internet sans restriction]

[Autoriser] : autorise la lecture de vidéos Internet sans restriction.  
[Bloquer] : bloque la lecture des vidéos Internet sans restriction.

## [Réglages Musique]

### ■ [Couche lecture Super Audio CD]

[Super Audio CD] : lit la couche Super Audio CD.  
[CD] : lit la couche CD.

### ■ [Canaux de lecture Super Audio CD]

[DSD 2ch] : lit la zone 2 canaux.  
[DSD Multi] : lit la zone multicanaux.

## [Réglages Système]

### ■ [Langue OSD]

Pour sélectionner la langue d'affichage du système.

### ■ [Connexion audio sans fil]

Vous pouvez définir d'autres réglages du système sans fil. Pour plus de détails, reportez-vous à la section « Autres réglages du système sans fil » (page 45).

Vous pouvez également contrôler l'état de la transmission sans fil. Une fois la transmission sans fil activée, [OK] s'affiche à droite de [Etat].

### ■ [Eclairage/Affichage]

Vous pouvez sélectionner l'état des touches à effleurement (page 11) et de l'affichage de la façade (page 12).

[Oui] : les touches à effleurement et l'affichage de la façade restent allumés.

[Auto] : les touches à effleurement et l'affichage de la façade s'éteignent lorsque le système n'est pas en cours d'utilisation.

### ■ [Capteur de télécommande] (BDV-N990W uniquement)

Vous pouvez sélectionner le capteur de télécommande à utiliser en fonction de la position d'installation de l'unité principale.

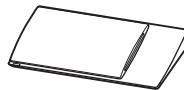

Position verticale

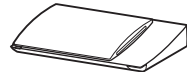

Position horizontale

[Vertical/Horizontal] : les deux capteurs de télécommande sont actifs. La priorité est donnée au capteur en position verticale.

[Vertical] : seul le capteur de télécommande en position verticale est actif.

[Horizontal] : seul le capteur de télécommande en position horizontale est actif.

---

### ■ [Réglages HDMI]

[Commande pour HDMI]

[Oui] : activé. Vous pouvez commander les composants connectés à l'aide d'un câble HDMI.

[Non] : désactivé.

[Audio Return Channel]

Cette fonction est disponible lorsque vous connectez le système à une prise HDMI IN du téléviseur compatible avec la fonction Audio Return Channel.

[Auto] : le système peut recevoir automatiquement le signal audio numérique du téléviseur via un câble HDMI.

[Non] : désactivé.

#### Remarque

- Cette fonction n'est disponible que si [Commande pour HDMI] est réglé sur [Oui].

[Mode d'entrée audio HDMI1] (Modèles d'Europe uniquement)

Vous pouvez sélectionner l'entrée audio du composant connecté à la prise HDMI (IN 1).

[HDMI1] : le son du composant connecté à la prise HDMI (IN 1) provient de la prise HDMI (IN 1).

[TV] : le son du composant connecté à la prise HDMI (IN 1) provient de la prise TV (DIGITAL IN OPTICAL).

---

### ■ [Mode de démarrage rapide]

[Oui] : raccourcit le temps de démarrage depuis le mode veille. Vous pouvez utiliser le système rapidement après sa mise sous tension.

[Non] : réglage par défaut.

---

### ■ [Lecteur économiseur d'énergie]

[Oui] : réduit la consommation électrique lorsque le niveau du volume est bas.

[Non] : état normal. Le système peut reproduire le volume du son.

---

### ■ [Mise en veille auto]

[Oui] : la fonction [Mise en veille auto] est activée. Si vous n'utilisez pas le système pendant environ 30 minutes, il passe automatiquement en mode veille.

[Non] : pour désactiver la fonction.

---

### ■ [Affichage automatique]

[Oui] : affiche automatiquement des informations à l'écran lors du changement de titre affiché, de mode d'image, de signaux audio, etc.

[Non] : affiche des informations uniquement lorsque vous appuyez sur DISPLAY.

---

### ■ [Économiseur d'écran]

[Oui] : la fonction d'économiseur d'écran est activée.

[Non] : désactivé.

---

### ■ [Notification de mise à jour logiciel]

[Oui] : configure le système afin qu'il vous informe de la présence d'une version plus récente du logiciel (page 47).

[Non] : désactivé.

---

### ■ [Réglages Gracenote]

[Auto] : télécharge automatiquement les informations relatives au disque lorsque vous arrêtez sa lecture. Pour les télécharger, le système doit être connecté au réseau.

[Manuelle] : télécharge les informations relatives au disque lorsque vous sélectionnez [Recherche vidéo] ou [Recherche musique].

---

### ■ [Informations système]

Pour afficher les informations sur la version du logiciel du système, ainsi que l'adresse MAC.

---

### ■ [Informations sur les licences de logiciel]

Pour afficher les informations sur les licences de logiciel.

---

## [Réglages de l'entrée externe]

Le réglage de saut est une fonction pratique qui permet d'ignorer les entrées inutilisées lorsque vous sélectionnez une fonction.

---

### ■ [HDMI1]/[HDMI2]/[TV]/[AUDIO]

[Ne pas sauter] : le système n'ignore pas la fonction sélectionnée lorsque celle-ci est sélectionnée en appuyant sur FUNCTION.  
[Sauter] : le système ignore la fonction sélectionnée lorsque celle-ci est sélectionnée en appuyant sur FUNCTION.

---

## [Réglages Réseau]

---

### ■ [Paramètres Réseau]

Connectez d'abord le système au réseau. Pour plus de détails, reportez-vous à la section « Etape 3 : Préparation de la connexion au réseau » (page 22).

[Configuration à fil] : sélectionnez cette option lorsque vous effectuez la connexion à un routeur large bande à l'aide d'un câble LAN.

[Configuration sans fil (intégré)] : sélectionnez cette option lorsque vous utilisez un LAN sans fil intégré au système pour établir une connexion au réseau sans fil.

[Afficher état réseau] : affiche l'état du réseau actuel.

---

### ■ **Conseil**

- Pour plus d'informations, consultez le site Web suivant ainsi que le forum aux questions :

Clients en Europe et en Russie :  
<http://support.sony-europe.com/hub/hub.html>

Clients des autres pays/régions :  
<http://www.sony-asia.com/section/support>

---

### ■ [Diagnostic de connexion au réseau]

Vous pouvez exécuter le diagnostic réseau afin de vérifier si la connexion au réseau est correctement établie.

---

### ■ [Réglages serveur de connexion]

Pour afficher ou non le serveur DLNA connecté.

---

### ■ [Réglage de Renderer]

[Autorisation d'accès automatique] : pour autoriser l'accès automatique à partir du contrôleur DLNA qui vient d'être détecté.  
[Sélection Intelligente] : permet à un contrôleur DLNA Sony de détecter le système en tant que composant cible en vue d'une utilisation par rayon infrarouge. Vous pouvez activer ou désactiver cette fonction.  
[Nom Renderer] : affiche le nom du système tel qu'il apparaît sur les autres périphériques DLNA du réseau.

---

### ■ [Contrôle d'accès Renderer]

Pour accepter ou non les commandes provenant de contrôleurs DLNA.

---

### ■ [Démarrage auto PARTY]

[Oui] : pour commencer une PARTY ou se joindre à une PARTY existante à la demande d'un périphérique réseau compatible avec la fonction PARTY STREAMING.  
[Non] : désactivé.

---

### ■ [Enregistrement dispositif Media Remote]

Permet d'enregistrer votre dispositif « Media Remote ».

---

### ■ [Dispositifs Media Remote enregistrés]

Affiche la liste de vos dispositifs « Media Remote » enregistrés.

---

### ■ Démarrage à distance]

[Oui] : permet de mettre le système sous tension à partir de l'appareil « Media Remote ».  
[Non] : désactivé.



## **[Régl. facile]**

---

### ■ [Réglage initial facile]

Exécute le réglage [Réglage initial facile] afin de définir les réglages de base. Conformez-vous aux instructions affichées.

---

### ■ [Réglages réseau faciles]

Exécute le réglage [Réglages réseau faciles] afin de définir les réglages réseau de base. Conformez-vous aux instructions affichées.

---



## **[Réinitialisation]**

---

### ■ [Retour aux réglages par défaut d'usine]

Vous pouvez rétablir la valeur par défaut des réglages du système en sélectionnant le groupe de réglages. Tous les réglages de ce groupe seront réinitialisés.

---

### ■ [Initialiser informations personnelles]

Vous pouvez effacer vos informations personnelles enregistrées dans le système.

## Précautions

### Sécurité

- Pour prévenir tout risque d'incendie ou d'électrocution, ne placez pas d'objets remplis de liquides, comme des vases, sur le système et ne l'installez pas à proximité d'un point d'eau (par exemple, une baignoire ou une salle de douche). Si un objet ou du liquide venait à pénétrer à l'intérieur du boîtier, débranchez-le et faites-le vérifier par une personne qualifiée avant de le remettre en marche.
- Ne touchez pas le cordon d'alimentation avec des mains humides. Vous risqueriez de vous électrocuter.

### Sources d'alimentation

- Débranchez l'unité de la prise murale si vous prévoyez de ne pas l'utiliser pendant une période prolongée. Pour débrancher le cordon, tirez sur la fiche, mais ne tirez jamais sur le cordon proprement dit.

### Installation

- Installez le système dans un endroit suffisamment ventilé pour éviter toute surchauffe interne.
- En cas de volume élevé sur de longues périodes, le boîtier devient chaud au toucher. Il ne s'agit pas d'un dysfonctionnement. Cependant, il est conseillé de ne pas le toucher. N'installez pas l'appareil dans un espace confiné où la ventilation est faible, car il y a un risque de surchauffe.
- N'obstruez pas les orifices de ventilation en posant un objet sur le système. Le système est équipé d'un amplificateur haute puissance. Si les orifices de ventilation sont bouchés, le système peut surchauffer et mal fonctionner.
- Ne placez pas l'appareil sur une surface moelleuse (comme un tapis, une couverture, etc.) ou près de tissus (comme un rideau ou une tenture) risquant de bloquer les orifices de ventilation.
- N'installez pas le système dans un espace confiné, comme une bibliothèque ou une armoire similaire.
- N'installez pas le système à proximité de sources de chaleur telles que des radiateurs ou des conduites d'air chaud, ni à des endroits exposés à la lumière directe du soleil, à une poussière excessive, à des vibrations mécaniques ou à des chocs.
- N'installez pas le système en position inclinée. L'appareil est conçu pour fonctionner uniquement à l'horizontale.

- Gardez le système et les disques à l'écart de tout composant contenant des aimants puissants, par exemple des fours à micro-ondes ou de puissants haut-parleurs.
- Ne posez pas d'objets lourds sur le système.
- Ne posez pas d'objets métalliques en face de la façade. Cela risquerait de limiter la réception des ondes radio.
- N'installez pas le système dans un lieu où sont utilisés des équipements médicaux. Cela risquerait de provoquer un dysfonctionnement de ces derniers.
- Si vous utilisez un stimulateur cardiaque ou tout autre appareil médical, consultez votre médecin ou le fabricant de l'appareil avant d'utiliser la fonction LAN sans fil.

### Fonctionnement

- Si le système est transporté directement d'un endroit froid à un endroit chaud ou s'il est installé dans une pièce très humide, de la condensation risque de se former sur l'optique située à l'intérieur de l'unité. Si cela se produit, votre système risque de ne pas fonctionner correctement. Dans ce cas, retirez le disque et laissez le système sous tension pendant environ une demi-heure jusqu'à ce que l'humidité se soit complètement évaporée.
- Avant de déplacer votre système, retirez tous les disques. Dans le cas contraire, vous risqueriez de les endommager.
- Si un objet ou du liquide venait à pénétrer à l'intérieur du boîtier, débranchez l'unité et faites-la vérifier par une personne qualifiée avant de la remettre en marche.

### Réglage du volume

- N'augmentez pas le volume lorsque vous écoutez un passage avec de très faibles niveaux d'entrée ou sans signal audio. Vous risqueriez d'endommager les enceintes lorsqu'un passage caractérisé par un niveau sonore de crête est lu soudainement.

### Entretien

- Nettoyez le boîtier, le panneau et les commandes avec un chiffon doux légèrement imprégné d'une solution détergente neutre. N'utilisez pas de tampon abrasif, de poudre à récuser ou de solvant tel que l'alcool ou la benzène.  
Pour toute question ou tout problème concernant votre système, n'hésitez pas à consulter votre revendeur Sony le plus proche.

## Disques de nettoyage, nettoyants pour disque/objectif

- N'utilisez pas de disque de nettoyage ou de nettoyant pour disques/objectif (lingettes humides ou vaporisateurs). Ils risqueraient de provoquer une panne de l'appareil.

## Remplacement des pièces

- En cas de réparation de ce système, les pièces réparées peuvent être conservées en vue de leur réutilisation ou de leur recyclage.

## Couleurs de l'écran de votre téléviseur

- Si les enceintes entraînent des irrégularités de couleur sur l'écran TV, mettez ce dernier hors tension, puis remettez-le sous tension 15 à 30 minutes plus tard. Si les irrégularités de couleur persistent, éloignez davantage les enceintes du téléviseur.

### IMPORTANT

Attention : Ce système est capable de maintenir indéfiniment l'affichage d'une image vidéo fixe ou d'un menu sur l'écran de votre téléviseur. En laissant une image vidéo fixe ou un menu affiché sur votre téléviseur pendant une période prolongée, vous risquez de provoquer des dommages irréversibles au niveau de votre écran. Les téléviseurs à projection sont particulièrement sensibles à ce phénomène.

## Déplacement du système

- Avant de déplacer le système, assurez-vous qu'il ne renferme aucun disque et débranchez le cordon d'alimentation de la prise murale.

## Remarques sur les disques

### Manipulation des disques

- Pour que les disques restent propres, tenez-les par la partie périphérique. Ne touchez jamais la surface.
- Ne collez ni papier, ni ruban adhésif sur le disque.



- N'exposez pas les disques au rayonnement direct du soleil ou à des sources de chaleur, telles que des conduits de chauffage et ne les laissez pas dans une voiture garée en plein soleil, la température à l'intérieur de l'habitacle risquant d'augmenter considérablement.
- Après avoir lu un disque, rangez-le dans son boîtier.

### Entretien

- Avant de lire un disque, nettoyez-le à l'aide d'un chiffon de nettoyage. Essayez le disque en allant du centre vers l'extérieur.



- N'utilisez pas de solvant, tels que la benzine, les diluants, les nettoyants disponibles dans le commerce ou les sprays antistatiques destinés aux disques vinyle.

Ce système peut uniquement lire les disques de forme circulaire standard. L'utilisation d'un autre type de disque (par exemple en forme de carte, de cœur ou d'étoile) peut entraîner un dysfonctionnement.

N'utilisez pas de disque accompagné d'un accessoire disponible dans le commerce, comme une étiquette ou un anneau.



# Résolution des problèmes

Si vous rencontrez l'une des difficultés suivantes lors de l'utilisation de ce système, consultez ce guide de dépannage pour tenter de remédier au problème. Si le problème persiste, consultez votre revendeur Sony le plus proche.

Notez que si le technicien remplace des pièces au cours d'une réparation, elles ne vous sont pas nécessairement rendues.

En cas de problème avec la fonction audio sans fil, demandez à un revendeur Sony de vérifier le bon fonctionnement de l'intégralité du système (unité principale et amplificateur surround).

## Caractéristiques générales

### Le système ne se met pas sous tension.

→ Vérifiez que le cordon d'alimentation est correctement connecté.

### La télécommande ne fonctionne pas.

→ Rapprochez la télécommande de l'unité.  
→ Remplacez les piles de la télécommande si elles sont faibles.

### Le disque ne s'éjecte pas et vous ne parvenez pas à le retirer, même après avoir appuyé sur ▲.

→ Essayez les méthodes suivantes :

- ① Maintenez les touches ► et ▲ de l'unité enfoncées pendant plus de 5 secondes pour éjecter le disque.
- ② Retirez le disque.
- ③ Débranchez le cordon d'alimentation de la prise murale, puis rebranchez-le quelques minutes plus tard.

### Le système ne fonctionne pas normalement.

→ Débranchez le cordon d'alimentation de la prise murale, puis rebranchez-le quelques minutes plus tard.

## Messages

**Le message [Une nouvelle version du logiciel a été trouvée sur le réseau. Accédez à la section « Configuration » du menu et sélectionnez « Mise à jour réseau » pour exécuter la mise à jour.] s'affiche sur l'écran TV**

→ Pour mettre à jour le système vers une version plus récente du logiciel, reportez-vous à la section [Mise à jour réseau] (page 47).

**« PROTECT » et « PUSH PWR » apparaissent en alternance sur l'affichage de la façade.**

→ Appuyez sur  pour mettre le système hors tension, puis vérifiez les points suivants, une fois que « STANDBY » a disparu.

- Les cordons d'enceinte + et - sont-ils court-circuités ?
- Utilisez-vous les enceintes spécifiées ?
- Les orifices de ventilation du système sont-ils obstrués ?
- Après avoir vérifié les éléments ci-dessus et résolu les problèmes éventuels, mettez le système sous tension. Si vous ne trouvez pas la cause du problème alors que vous avez vérifié tous les points ci-dessus, consultez le revendeur Sony le plus proche.

**« LOCKED » apparaît sur l'affichage de la façade.**

→ Désactivez la fonction de verrouillage enfant (page 42).

**« DEMO. LOCK » apparaît sur l'affichage de la façade.**

→ Contactez votre revendeur Sony le plus proche ou un centre de service après-vente Sony agréé.

**« Exxxx » apparaît sur l'affichage de la façade.**

→ Contactez votre revendeur Sony le plus proche ou un centre de service après-vente Sony agréé et communiquez le code d'erreur.

 **apparaît seul sur l'écran TV.**

→ Contactez votre revendeur Sony le plus proche ou un centre de service après-vente Sony agréé.

## Image

### Il n'y a pas d'image.

→ Vérifiez la méthode de sortie définie sur votre système (page 18).

### **Il n'y a pas d'image lors d'une connexion à l'aide d'un câble HDMI.**

- L'unité est connectée à un dispositif d'entrée qui n'est pas compatible HDCP (High-bandwidth Digital Content Protection) (« HDMI » ne s'allume pas sur la façade) (page 18).

### **Les images 3D provenant de la prise HDMI (IN 1) ou HDMI (IN 2) n'apparaissent pas sur l'écran TV.**

- Selon le téléviseur ou le composant vidéo, il est possible que les images 3D n'apparaissent pas.

### **Aucune image n'apparaît si la résolution de sortie vidéo sélectionnée dans [Format de la sortie vidéo] est incorrecte.**

- Maintenez les touches ► et VOL – de l'unité enfoncées pendant plus de 5 secondes afin de rétablir la résolution de sortie vidéo minimale.

### **La zone sombre de l'image est trop foncée/la zone claire est trop lumineuse ou peu naturelle.**

- Réglez [Mode Qualité d'image] sur [Standard] (par défaut) (page 34).

### **L'image n'est pas correctement reproduite.**

- Vérifiez les réglages de [Format de la sortie vidéo] dans [Réglages Ecran] (page 48).
- Si les signaux analogiques et numériques sont reproduits simultanément, réglez [Sortie BD-ROM 24p] ou [Sortie DVD-ROM 24p] sur [Non] dans [Réglages Ecran] (page 48).
- Pour les BD-ROM, vérifiez les réglages de [Sortie BD-ROM 24p] dans [Réglages Ecran] (page 48).

### **L'image comporte des parasites.**

- Nettoyez le disque.
- Si les signaux vidéo de votre système doivent passer par votre magnétoscope pour atteindre votre téléviseur, les signaux de protection contre la copie enregistrés sur certains BD/DVD peuvent affecter la qualité de l'image. Si vous continuez de rencontrer des difficultés même lorsque vous connectez votre unité directement à votre téléviseur, essayez de connecter votre unité aux autres prises d'entrée.

### **L'image ne s'affiche pas sur la totalité de l'écran TV.**

- Vérifiez le réglage de [Type TV] dans [Réglages Ecran] (page 48).
- Le format d'image du disque est fixe.

### **L'écran TV présente des irrégularités de couleur.**

- Si les enceintes sont utilisées avec un téléviseur ou un projecteur à écran cathodique, installez-les à une distance de 0,3 m minimum du téléviseur.
- Si les irrégularités de couleur persistent, mettez le téléviseur hors tension, puis remettez-le sous tension 15 à 30 minutes plus tard.
- Vérifiez qu'aucun objet magnétique (loquet magnétique d'un meuble TV, matériel médical, jouet, etc.) ne se trouve à proximité des enceintes.

### **Il n'y a pas d'image après la lecture d'un fichier vidéo/photo sur l'iPod/iPhone. (Modèles d'Europe et d'Australie uniquement.)**

- Sélectionnez sur votre téléviseur l'entrée correspondant à ce système.

## **Son**

### **Il n'y a pas de son.**

- Les cordons d'enceinte ne sont pas correctement connectés.
- Vérifiez les réglages des enceintes (page 40).

### **Le son du Super Audio CD inséré dans un composant connecté à la prise HDMI (IN 1) ou HDMI (IN 2) n'est pas reproduit.**

- HDMI (IN 1) et HDMI (IN 2) n'acceptent pas un format audio qui contient une protection contre la copie. Connectez la sortie audio analogique du composant aux prises AUDIO (AUDIO IN L/R) de l'unité.

### **Aucun son numérique provenant du téléviseur via la prise HDMI (OUT) n'est reproduit lors de l'utilisation de la fonction Audio Return Channel.**

- Réglez [Commande pour HDMI] sur [Oui] sous [Réglages HDMI] dans [Réglages Système] (page 52). Réglez également [Audio Return Channel] sur [Auto] sous [Réglages HDMI] dans [Réglages Système] (page 52).
- Assurez-vous que votre téléviseur est compatible avec la fonction Audio Return Channel.
- Assurez-vous qu'un câble HDMI est connecté à une prise de votre téléviseur compatible avec la fonction Audio Return Channel.

### Le système ne reproduit pas correctement le son des programmes télévisés lorsqu'il est connecté à un décodeur.

- Réglez [Audio Return Channel] sur [Non] sous [Réglages HDMI] dans [Réglages Système] (page 52).
- Vérifiez les connexions (page 20).

### Le son est parasité par un bourdonnement ou des interférences sont émises.

- Eloignez votre téléviseur des composants audio.
- Nettoyez le disque.

### Aucun effet stéréo ne se fait entendre lorsque vous écoutez un CD.

- Sélectionnez le son stéréo en appuyant sur AUDIO (page 36).

### Le son est diffusé uniquement par l'enceinte centrale.

- Suivant les disques, il se peut que le son ne soit diffusé que par l'enceinte centrale.

### Aucun son ou un son très faible uniquement est diffusé par les enceintes surround.

- Vérifiez les connexions et les réglages des enceintes (pages 17, 40).
- Vérifiez le réglage du mode son (page 27).
- Selon la source, l'effet des enceintes surround peut être atténué.
- Une source à 2 canaux est en cours de lecture.

### Le son d'un composant connecté est déformé.

- Réduisez le niveau d'entrée du composant connecté en sélectionnant [Atténuez - AUDIO] (page 49).

## Son sans fil

### La transmission sans fil n'est pas activée ou les enceintes surround ne reproduisent aucun son.

- Vérifiez l'état du témoin LINK/STANDBY de l'amplificateur surround.
  - Eteint.
    - Vérifiez que le cordon d'alimentation de l'amplificateur surround est correctement raccordé.
    - Mettez l'amplificateur surround sous tension en appuyant sur sa touche **I/⏻**.

- Clignote rapidement en vert.
    - ① Appuyez sur la touche **I/⏻** de l'amplificateur surround.
    - ② Insérez correctement l'émetteur-récepteur sans fil dans l'amplificateur surround.
    - ③ Appuyez sur la touche **I/⏻** de l'amplificateur surround.
  - Clignote en rouge.
    - Appuyez sur **I/⏻** pour mettre l'amplificateur surround hors tension, puis vérifiez les points suivants.
      - ① Les cordons d'enceinte + et - sont-ils court-circuités ?
      - ② Les orifices de ventilation de l'amplificateur surround ne sont-ils pas obstrués ?
- Après avoir vérifié les éléments ci-dessus et résolu les problèmes éventuels, mettez l'amplificateur surround sous tension. Si vous ne trouvez pas la cause du problème alors que vous avez vérifié tous les points ci-dessus, consultez le revendeur Sony le plus proche.
- Clignote lentement en vert ou en orange ou vire au rouge.
    - Vérifiez que l'émetteur-récepteur sans fil est correctement inséré dans l'unité principale.
    - Définissez à nouveau le réglage [Secure Link] (page 45).
    - La transmission du son est mauvaise. Déplacez l'amplificateur surround de sorte que le témoin LINK/STANDBY vire au vert ou à l'orange.
    - Eloignez le système des autres appareils sans fil.
    - Evitez d'utiliser d'autres appareils sans fil.
  - Vire au vert ou à l'orange.
    - Vérifiez les raccordements et les réglages des enceintes.

### Les enceintes surround émettent des parasites ou le son provenant des enceintes surround saute.

- La transmission sans fil est instable. Modifiez le réglage [Canal RF] dans [Connexion audio sans fil] (page 45).
- Rapprochez l'appareil de l'amplificateur surround.
- N'installez pas l'unité et l'amplificateur surround dans une armoire fermée, sur une étagère métallique ou sous une table.

## Tuner

### Impossible de syntoniser des stations de radio.

- Vérifiez que l'antenne est correctement connectée. Réglez l'antenne et coincez une antenne extérieure si nécessaire.
- Le signal des stations est trop faible (lorsque vous effectuez la syntonisation automatiquement). Utilisez la syntonisation manuelle.

## Lecture

### La lecture du disque ne démarre pas.

- Le code local figurant sur le BD/DVD n'est pas compatible avec le système.
- De l'humidité s'est condensée à l'intérieur de l'unité et peut endommager l'optique. Retirez le disque et laissez l'unité sous tension pendant environ une demi-heure.
- Le système ne peut pas lire un disque enregistré qui n'est pas correctement finalisé (page 62).

### Les noms de fichier ne s'affichent pas correctement.

- Le système ne peut afficher que les formats de caractères compatibles avec la norme ISO 8859-1. Les autres formats de caractères risquent de s'afficher différemment.
- Selon le logiciel d'écriture utilisé, les caractères saisis peuvent s'afficher différemment.

### La lecture du disque ne commence pas à partir du début.

- La fonction de reprise de la lecture a été sélectionnée. Appuyez sur **OPTIONS** et sélectionnez [Lect. depuis début], puis appuyez sur **↻**.

### La lecture ne redémarre pas à partir du point de reprise, autrement dit là où vous l'avez arrêtée.

- Selon le disque, il se peut que le point de reprise soit effacé de la mémoire lorsque :
  - vous ouvrez le plateau du disque ;
  - vous débranchez le périphérique USB ;
  - vous lisez un autre contenu ;
  - vous mettez l'unité hors tension.

### Impossible de changer la langue de la plage audio/ des sous-titres ou de changer d'angle.

- Essayez d'utiliser le menu du BD ou du DVD.
- Des plages/sous-titres multilingues ou plusieurs angles ne sont pas enregistrés sur le BD ou le DVD en cours de lecture.

### Les contenus supplémentaires ou autres données disponibles sur le BD-ROM sont illisibles.

- Essayez les méthodes suivantes :
  - ① Retirez le disque.
  - ② Mettez le système hors tension.
  - ③ Retirez le périphérique USB et rebranchez-le (page 29).
  - ④ Mettez le système sous tension.
  - ⑤ Insérez le BD-ROM doté de **BONUSVIEW/BD-LIVE**.

## Périphérique USB

### Le périphérique USB n'est pas reconnu.

- Essayez les méthodes suivantes :
  - ① Mettez le système hors tension.
  - ② Retirez le périphérique USB et rebranchez-le.
  - ③ Mettez le système sous tension.
- Assurez-vous que le périphérique USB est correctement connecté au port **↔** (USB).
- Vérifiez si le périphérique USB ou un câble est endommagé.
- Vérifiez si le périphérique USB est activé.
- Si le périphérique USB est connecté via un concentrateur USB, débranchez-le et connectez-le directement à l'unité.

## Vidéo Internet BRAVIA

### L'image/le son est médiocre/certains programmes s'affichent avec une perte de détails, en particulier lors d'actions rapides ou de scènes sombres.

- Selon le fournisseur de contenu Internet, il se peut que la qualité de l'image/du son soit médiocre.
- Il est possible d'améliorer la qualité de l'image/du son en modifiant la vitesse de connexion. Sony recommande une vitesse de connexion de 2,5 Mbps minimum pour les vidéos de définition standard et de 10 Mbps pour les vidéos haute définition.
- Certaines vidéos ne comportent pas de son.

### **La taille de l'image est réduite.**

→ Appuyez sur ↑ pour effectuer un zoom avant.

## **« BRAVIA » Sync ([Commande pour HDMI])**

### **La fonction [Commande pour HDMI] est sans effet (« BRAVIA » Sync).**

- Vérifiez si [Commande pour HDMI] est réglé sur [Oui] (page 52).
- Si vous modifiez la connexion HDMI, mettez le système hors tension, puis à nouveau sous tension.
- En cas de panne de courant, réglez [Commande pour HDMI] sur [Non], puis sur [Oui] (page 52).
- Vérifiez les éléments suivants et consultez le mode d'emploi fourni avec le composant.
  - Le composant connecté est compatible avec la fonction [Commande pour HDMI] ;
  - La fonction [Commande pour HDMI] est correctement configurée sur le composant connecté.

## **Connexion réseau**

### **Le système ne peut pas se connecter au réseau.**

→ Vérifiez la connexion réseau (page 22) et les réglages réseau (page 53).

## **Connexion LAN sans fil**

### **Impossible de connecter votre ordinateur à Internet après l'exécution de [Wi-Fi Protected Setup (WPS)].**

→ Les réglages sans fil du routeur peuvent être automatiquement modifiés si vous utilisez la fonction Wi-Fi Protected Setup avant de modifier les réglages du routeur. Dans ce cas, modifiez les réglages sans fil de votre ordinateur en conséquence.

### **Le système ne peut pas se connecter au réseau ou la connexion au réseau est instable.**

- Vérifiez si le routeur LAN sans fil est activé.
- Vérifiez la connexion réseau (page 22) et les réglages réseau (page 53).
- Selon l'environnement d'utilisation, par exemple, le matériau du mur, les conditions de réception des ondes radio ou les obstacles situés entre le système (ou l'adaptateur USB LAN sans fil) et le routeur LAN sans fil, la distance de communication possible peut être réduite. Rapprochez le système du routeur LAN sans fil.
- Les appareils utilisant une bande de fréquences 2,4 GHz, tels qu'un four à micro-ondes, un périphérique Bluetooth ou un appareil numérique sans fil, peuvent interrompre la communication. Eloignez l'unité de ces équipements ou mettez-les hors tension.

### **Le routeur sans fil souhaité ne figure pas dans la liste des réseaux sans fil.**

→ Appuyez sur RETURN pour revenir à l'écran précédent, et essayez à nouveau [Configuration sans fil (intégré)]/ [Configuration USB sans fil]. Si le routeur sans fil souhaité n'est toujours pas détecté, sélectionnez [Enregistr. manuel].

# Disques compatibles

<b>Blu-ray Disc</b>	BD-ROM <sup>1)</sup> BD-R/BD-RE <sup>2)</sup>
<b>DVD<sup>3)</sup></b>	DVD-ROM DVD-R/DVD-RW DVD+R/DVD+RW
<b>CD<sup>3)</sup></b>	CD-DA (CD de musique) CD-ROM CD-R/CD-RW Super Audio CD

<sup>1)</sup> Comme les spécifications Blu-ray Disc sont nouvelles et en cours d'évolution, certains disques risquent d'être illisibles selon leur type et leur version. Par ailleurs, la sortie audio varie selon la source, la prise de sortie connectée et les réglages audio sélectionnés.

<sup>2)</sup> BD-RE : version 2.1

BD-R : versions 1.1, 1.2, 1.3 y compris les BD-R de type pigment organique (type LTH)

Les BD-R enregistrés sur un ordinateur ne peuvent pas être lus si les postscripts sont enregistrables.

<sup>3)</sup> Un CD ou un DVD ne peut pas être lu s'il n'a pas été correctement finalisé. Pour plus d'informations, consultez le mode d'emploi fourni avec l'appareil d'enregistrement.

## Disques illisibles

- BD avec cartouche
- BDXL
- DVD-RAM
- DVD HD
- Disques DVD audio
- CD PHOTO
- Piste de données des CD Extra
- Super VCD
- Face audio des DualDisc

## Remarques sur les disques

Cet appareil est conçu pour la lecture de disques conformes à la norme Compact Disc (CD). Les DualDisc et certains disques audio encodés avec des technologies de protection des droits d'auteur ne sont pas conformes à la norme Compact Disc (CD). Par conséquent, il est possible qu'ils ne soient pas compatibles avec cet appareil.

## Remarque sur les opérations de lecture des BD/DVD

Certaines opérations de lecture de BD/DVD peuvent avoir été intentionnellement définies par les éditeurs de logiciels. Étant donné que ce système lit des BD/DVD conformément au contenu défini par les éditeurs de logiciels, il se peut que certaines fonctions de lecture ne soient pas disponibles.

## Remarque relative aux BD/DVD double couche

Pendant la lecture, l'image et le son peuvent être momentanément interrompus lors du changement de couche.

## Code local (BD-ROM/DVD VIDEO uniquement)

Votre système est identifié par un code local indiqué au bas de l'unité et il ne peut lire que les BD-ROM/DVD VIDEO (lecture uniquement) identifiés par un code local identique ou par .

# Types de fichiers compatibles

## Vidéo

Format de fichier	Extensions
MPEG-1 Video/PS <sup>1)5)</sup>	« .mpg », « .mpeg, »
MPEG-2 Video/PS, TS <sup>1)6)</sup>	« .m2ts », « .mts »
Xvid	« .avi »
MPEG4/AVC <sup>1)5)</sup>	« .mkv », « .mp4 », « .m4v », « .m2ts », « .mts »
WMV9 <sup>1)5)</sup>	« .wmv », « .asf »
AVCHD <sup>2)</sup>	3)5)
Vidéo Real <sup>7)</sup>	« .rmvb »

## Musique

Format de fichier	Extensions
MP3 (MPEG-1 Audio Layer III)	« .mp3 »
AAC/HE-AAC <sup>1)4)5)</sup>	« .m4a »
WMA9 Standard <sup>1)4)</sup>	« .wma »
LPCM	« .wav »

## Photo

Format de fichier	Extensions
JPEG	« .jpg », « .jpeg »
GIF <sup>8)</sup>	« .gif »
PNG <sup>8)</sup>	« .png »
MPO <sup>9)</sup>	« .mpo »

<sup>1)</sup> Le système ne lit pas les fichiers encodés avec la technologie DRM.

<sup>2)</sup> Compatible AVCHD version 2.0 (AVCHD 3D/Progressive).

<sup>3)</sup> Le système lit les fichiers au format AVCHD enregistrés à l'aide d'un caméscope numérique, etc. Pour visionner les fichiers au format AVCHD, le disque qui contient des fichiers au format AVCHD doit être finalisé.

<sup>4)</sup> Le système ne lit pas les fichiers encodés avec la compression sans perte, etc.

<sup>5)</sup> Le système ne lit pas ces fichiers à l'aide de la fonction DLNA.

<sup>6)</sup> Le système ne lit la résolution SD qu'à l'aide de la fonction DLNA.

<sup>7)</sup> Modèles de Singapour, de Thaïlande et de Taiwan uniquement.

<sup>8)</sup> Le système ne lit pas les fichiers PNG ou GIF animés.

<sup>9)</sup> L'image clé ou la première image s'affiche dans le cadre des fichiers MPO autres que 3D,

### Remarque

- Selon le format de fichier, le codage de fichier, les conditions d'enregistrement ou l'état du serveur DLNA, il se peut que certains fichiers soient illisibles.
- Il se peut que certains fichiers modifiés à l'aide d'un ordinateur soient illisibles.
- Le système reconnaît uniquement les fichiers ou dossiers suivants sur un BD, un DVD, un CD ou un périphérique USB :
  - les dossiers situés jusqu'au 9e niveau, (dossier racine inclus) ;
  - jusqu'à 500 fichiers/dossiers dans un même niveau.
- Le système reconnaît uniquement les fichiers ou dossiers suivants stockés sur le serveur DLNA :
  - les dossiers situés jusqu'au 19e niveau ;
  - jusqu'à 999 fichiers/dossiers dans un même niveau.
- Il se peut que certains périphériques USB ne fonctionnent pas avec ce système.
- Le système reconnaît les périphériques Mass Storage Class (MSC) (notamment à mémoire flash et les HDD), les périphériques SICD (Still Image Capture Device), ainsi que les claviers 101 touches.
- Pour éviter toute altération des données contenues dans une mémoire USB ou dans un autre périphérique, mettez le système hors tension avant de connecter ou de retirer cette mémoire USB ou ce périphérique.
- Il est possible que le système ne lise pas, de façon fluide, les fichiers vidéo à débit binaire élevé d'un CD de données. Il est conseillé de lire les fichiers vidéo à débit binaire élevé à partir d'un DVD de données ou d'un DATA BD.

# Formats audio pris en charge

Ce système prend en charge les formats audio suivants.

Format	Fonction		
	« BD/DVD »	« HDMI1 » « HDMI2 »	« TV » (DIGITAL IN)
LPCM 2ch	○	○	○
LPCM 5.1ch	○	○	-
LPCM 7.1ch	○	-	-
Dolby Digital	○	○	○
Dolby TrueHD, Dolby Digital Plus	○	-	-
DTS	○	○	○
DTS-ES Discrete 6.1, DTS-ES Matrix 6.1	-	-	-
DTS96/24	○	-	-
DTS-HD High Resolution Audio	○	-	-
DTS-HD Master Audio	○	-	-

○ : format pris en charge.

- : format non pris en charge.

## Remarque

- HDMI (IN 1) et HDMI (IN 2) ne reproduisent aucun son en présence d'un format audio contenant une protection contre la copie, par exemple des Super Audio CD ou DVD-Audio.
- Pour le format LPCM 2ch, la fréquence d'échantillonnage maximale du signal numérique prise en charge est de 96 kHz lors de l'utilisation de la fonction « HDMI1 » ou « HDMI2 » et de 48 kHz lors de l'utilisation de la fonction « TV ».
- Pour le format LPCM 5.1ch, la fréquence d'échantillonnage maximale du signal numérique prise en charge est de 48 kHz lors de l'utilisation de la fonction « HDMI1 » ou « HDMI2 ».

# Spécifications

## Partie amplificateur

PUISSANCE DE SORTIE (nominale)  
Avant G/Avant D : 78 W + 78 W (sous 3 ohms, 1 kHz, 1 % DHT)

PUISSANCE DE SORTIE (référence)  
Avant G/Avant D : 125 W (par canal sous 3 ohms, 1 kHz)

Centrale : 250 W (sous 6 ohms, 1 kHz)

Subwoofer : 250 W (sous 6 ohms, 80 Hz)

Entrées (analogiques)

AUDIO (AUDIO IN) Sensibilité : 3,0 V/1,0 V

Entrées (numériques)

TV (Audio Return Channel/OPTICAL)

Formats pris en charge :  
LPCM 2CH (jusqu'à 48 kHz), Dolby Digital, DTS

HDMI (IN 1)/HDMI (IN 2)

Formats pris en charge :  
LPCM 5.1CH (jusqu'à 48 kHz), LPCM 2CH (jusqu'à 96 kHz), Dolby Digital, DTS

## Partie vidéo

Sortie VIDEO : 1 Vp-p 75 ohms

## Partie HDMI

Connecteur Type A (19 broches)

## Système BD/DVD/Super Audio CD/CD

Système de format des signaux NTSC/PAL

## Partie USB

Port USB 1/2 : Type A (pour la connexion d'une mémoire USB, d'un lecteur de carte mémoire, d'un appareil photo numérique et d'un caméscope numérique)

## Partie LAN

Borne LAN (100) Borne 100BASE-TX

## Partie LAN sans fil

Conformité aux normes IEEE 802.11 b/g/n  
Fréquence et canal 2,4 GHz - 2,4835 GHz [CH1 -13]



## Partie tuner FM

Système	Synthétiseur numérique à boucle à verrouillage de phase à quartz
Plage de syntonisation	87,5 MHz - 108,0 MHz (pas de 50 kHz)
Antenne	Fil d'antenne FM
Bornes d'antenne	75 ohms, dissymétrique

## Enceintes

### Avant (SS-TSB113) pour BDV-N990W/BDV-N890W

Dimensions (approx.)	106 mm × 649 mm × 86 mm (l/h/p) (partie fixée au mur) 256 mm × 1 200 mm × 256 mm (l/h/p) (intégralité de l'enceinte)
Poids (approx.)	1,3 kg (partie fixée au mur) 2,9 kg (intégralité de l'enceinte)

### Avant (SS-TSB112) pour BDV-N790W

Dimensions (approx.)	98 mm × 318 mm × 103 mm (l/h/p)
Poids (approx.)	0,7 kg

### Surround (SS-TSB114) pour BDV-N990W

Dimensions (approx.)	106 mm × 649 mm × 86 mm (l/h/p) (partie fixée au mur) 256 mm × 1 200 mm × 256 mm (l/h/p) (intégralité de l'enceinte)
Poids (approx.)	1,2 kg (partie fixée au mur) 2,8 kg (intégralité de l'enceinte)

### Surround (SS-TSB111) pour BDV-N890W/BDV-N790W

Dimensions (approx.)	98 mm × 255 mm × 91 mm (l/h/p)
Poids (approx.)	0,6 kg

### Centrale (SS-CTB111)

Dimensions (approx.)	331 mm × 59 mm × 57 mm (l/h/p)
Poids (approx.)	0,5 kg

### Subwoofer (SS-WSB112) pour BDV-N990W

Dimensions (approx.)	211 mm × 337 mm × 411 mm (l/h/p)
Poids (approx.)	7,2 kg

### Subwoofer (SS-WSB111) pour BDV-N890W/BDV-N790W

Dimensions (approx.)	191 mm × 326 mm × 376 mm (l/h/p)
Poids (approx.)	5,6 kg

## Caractéristiques générales

Puissance de raccordement	
Modèles de Taïwan :	120 V CA, 50/60 Hz
Autres modèles :	220 V - 240 V CA, 50/60 Hz
Consommation électrique	Marche : 115 W Veille : 0,3 W (en mode d'économie d'énergie)
Dimensions (approx.)	460 mm × 74 mm × 226 mm (l/h/p) parties saillantes comprises 460 mm × 74 mm × 239 mm (l/h/p) (avec l'émetteur-récepteur sans fil inséré) 460 mm × 148 mm × 226 mm (l/h/p) (avec socle et cache de cordon fixé) (BDV-N990W uniquement)
Poids (approx.)	3,6 kg

### Amplificateur surround (TA-SA300WR)

Partie amplificateur	
PUISSANCE DE SORTIE (référence)	
Surround G/Surround D	125 W (par canal sous 3 ohms, 1 kHz)
Impédance nominale :	3 - 16 Ω
Puissance de raccordement	
Modèles de Taïwan :	120 V CA, 50/60 Hz
Autres modèles :	220 V - 240 V CA, 50/60 Hz
Consommation électrique	Marche : 50 W
Consommation électrique en veille	0,5 W (mode veille) 0,2 W (hors tension)
Dimensions (approx.)	206 mm × 60 mm × 236 mm (l/h/p) avec émetteur-récepteur sans fil inséré
Poids (approx.)	1,3 kg

## **Emetteur-récepteur sans fil (EZW-RT50)**

Système de communication

	Spécification audio sans fil version 1.0
Bande de fréquences	5,725 GHz - 5,875 GHz
Méthode de modulation	DSSS
Puissance de raccordement	3,3 V CC, 300 mA
Dimensions (approx.)	30 mm × 9 mm × 60 mm (l/h/p)
Poids (approx.)	10 g

La conception et les spécifications sont sujettes à modification sans préavis.

- Consommation électrique en veille 0,3 W (unité principale), 0,2 W (amplificateur surround).
- Plus de 85 % de la puissance de l'amplificateur est obtenue grâce à l'amplificateur complètement numérique S-Master.

# Liste des codes de langue

L'orthographe des langues est conforme à la norme ISO 639 : 1988 (E/F).

Code Langue	Code Langue	Code Langue	Code Langue
1027 Afar	1183 Irish	1347 Maori	1507 Samoan
1028 Abkhazian	1186 Scots Gaelic	1349 Macedonian	1508 Shona
1032 Afrikaans	1194 Galician	1350 Malayalam	1509 Somali
1039 Amharic	1196 Guarani	1352 Mongolian	1511 Albanian
1044 Arabic	1203 Gujarati	1353 Moldavian	1512 Serbian
1045 Assamese	1209 Hausa	1356 Marathi	1513 Siswati
1051 Aymara	1217 Hindi	1357 Malay	1514 Sesotho
1052 Azerbaïjani	1226 Croatian	1358 Maltese	1515 Sundanese
1053 Bashkir	1229 Hungarian	1363 Burmese	1516 Swedish
1057 Byelorussien	1233 Armenian	1365 Nauru	1517 Swahili
1059 Bulgarian	1235 Interlingua	1369 Nepali	1521 Tamil
1060 Bihari	1239 Interlingue	1376 Dutch	1525 Telugu
1061 Bislama	1245 Inupiak	1379 Norwegian	1527 Tajik
1066 Bengali;	1248 Indonesian	1393 Occitan	1528 Thai
Bangla	1253 Icelandic	1403 (Afan)Oromo	1529 Tigrinya
1067 Tибетан	1254 Italian	1408 Oriya	1531 Turkmen
1070 Breton	1257 Hebrew	1417 Punjabi	1532 Tagalog
1079 Catalan	1261 Japanese	1428 Polish	1534 Setswana
1093 Corsican	1269 Yiddish	1435 Pashto;	1535 Tonga
1097 Czech	1283 Javanese	1436 Portuguese	1538 Turkish
1103 Welsh	1287 Georgian	1463 Quechua	1539 Tsonga
1105 Danish	1297 Kazakh	1481 Rhaeto-	1540 Tatar
1109 German	1298 Greenlandic	Romance	1543 Twi
1130 Bhutani	1299 Cambodian	1482 Kirundi	1557 Ukrainian
1142 Greek	1300 Kannada	1483 Romanian	1564 Urdu
1144 English	1301 Korean	1489 Russian	1572 Uzbek
1145 Esperanto	1305 Kashmiri	1491 Kinyarwanda	1581 Vietnamese
1149 Spanish	1307 Kurdish	1495 Sanskrit	1587 Volapük
1150 Estonian	1311 Kirghiz	1498 Sindhi	1613 Wolof
1151 Basque	1313 Latin	1501 Sangho	1632 Xhosa
1157 Persian	1326 Lingala	1502 Serbo-Croatian	1665 Yoruba
1165 Finnish	1327 Laothian	1503 Singhalese	1684 Chinese
1166 Fiji	1332 Lithuanian	1505 Slovak	1697 Zulu
1171 Faroese	1334 Latvian; Lettish	1506 Slovenian	
1174 French	1345 Malagasy		
1181 Frisian			1703 Non spécifiée

## Contrôle parental/Liste des codes de régions

Code Région	Code Région	Code Région	Code Région
2109 Allemagne	2115 Danemark	2363 Malaisie	2501 Singapour
2044 Argentine	2165 Finlande	2362 Mexique	2499 Suède
2047 Australie	2174 France	2379 Norvège	2086 Suisse
2046 Autriche	2200 Grèce	2390 Nouvelle-Zélande	2543 Taïwan
2057 Belgique	2219 Hong Kong	2427 Pakistan	2528 Thaïlande
2070 Brésil	2248 Inde	2376 Pays-Bas	
2090 Chili	2238 Indonésie	2424 Philippines	
2092 Chine	2239 Irlande	2428 Pologne	
2093 Colombie	2254 Italie	2436 Portugal	
2304 Corée	2276 Japon	2184 Royaume-Uni	
2149 Espagne	2333 Luxembourg	2489 Russie	

# Index

## Valeurs numériques

3D 28

## A

Affichage automatique 52  
Affichage de la façade 12  
Amplificateur surround 13  
Atténuez - AUDIO 49  
Audio DRC 49  
Audio Return Channel 52

## B

BD-LIVE 28  
BONUSVIEW 28  
BRAVIA Sync 39

## C

Canaux de lecture Super  
  Audio CD 51  
Capteur de télécommande 51  
CD 62  
Code local 62  
Code zone contrôle parental 51  
Commande pour HDMI 39, 52  
Connexion audio sans fil 51  
Connexion Internet BD 50  
Contenu Internet 31  
Contrôle d'accès Renderer 53  
Contrôle parental BD 51  
Contrôle parental DVD 51  
Contrôle parental Vidéo  
  Internet 51  
Couche lecture disque  
  hybride BD 50  
Couche lecture Super  
  Audio CD 51

## D

D.C.A.C. (Digital Cinema  
  Auto Calibration) 40  
Diagnostic de connexion  
  au réseau 53  
Diaporama 34  
Dispositifs Media Remote  
  enregistrés 53  
Disques compatibles 62  
DLNA 31, 53  
Dolby Digital 36  
DTS 36  
DVD 62  
Démarrage auto PARTY 53  
Démarrage à distance 53

## E

Eclairage/Affichage 51  
Economiseur d'écran 52  
Effet sonore 50  
Enregistrement dispositif  
  Media Remote 53  
Etalonnage automatique 40, 50

## F

Façade 11  
Format de l'écran 48  
Format de la sortie vidéo 48  
Format image DVD 48

## H

HDMI  
  YCbCr/RGB (HDMI) 49

## I

Informations de lecture 29  
Informations sur les licences  
  de logiciel 52  
Informations système 52  
Initialiser informations  
  personnelles 54

## L

Langue audio 50  
Langue des sous-titres 50  
Langue du menu BD/DVD 50  
Langue OSD 51  
Lecteur économiseur  
  d'énergie 52  
Liste des codes de langue 67

## M

Mettre à jour 47  
Mise en veille auto 52  
Mise à jour réseau 47  
Mode Conversion cinéma 48  
Mode de démarrage rapide 52  
Mode de pause 49  
Mode FM 37  
Mot de passe 50

## P

Panneau arrière 12  
Paramètres Réseau 53

## R

RDS 38  
Retour aux réglages par  
  défaut d'usine 54  
Régl. facile 25, 54  
Réglage de Renderer 53  
Réglage de sortie 3D 48  
Réglage initial facile 54  
Réglage MIX Audio BD 49  
Réglage taille d'écran TV  
  pour 3D 48  
Réglages Audio 49  
Réglages Contrôle parental 50  
Réglages de l'entrée externe 53  
Réglages Ecran 48  
Réglages Enceintes 40, 50  
  Distance 41  
  Niveau 41  
Réglages Gracenote 52  
Réglages Musique 51  
Réglages Réseau 53  
Réglages réseau faciles 54  
Réglages serveur de  
  connexion 53  
Réglages Visualisation BD/  
  DVD 50  
Réinitialisation 54

## S

SBM 49  
SLEEP 42  
Son diffusé en multiplex 36  
Sortie audio 49  
Sortie BD-ROM 24p 48  
Sortie Deep Colour HDMI 49  
Sortie DVD-ROM 24p 48  
SYNC A/V 35

## **T**

Tonalité d'essai 41  
Type TV 48  
Télécommande 14

## **U**

USB 29

## **V**

Verrouillage enfant 42  
Vidéo Internet sans  
restriction 51

## **W**

WEP 23  
WPA2-PSK (AES) 23  
WPA2-PSK (TKIP) 23  
WPA-PSK (AES) 23  
WPA-PSK (TKIP) 23

Le logiciel de ce système peut faire l'objet de mises à jour. Pour plus d'informations sur les mises à jour disponibles, accédez à l'URL suivante.

Clients en Europe et en Russie :  
<http://support.sony-europe.com/hub/hub.html>

Clients des autres pays/régions :  
<http://www.sony-asia.com/section/support>



<http://www.sony.net/>



\* 4 4 1 8 1 4 1 1 2 \* (2)