

**Canon**

***PowerShot SX230 HS***

***PowerShot SX220 HS***

## **Guida dell'utente della fotocamera**

- Leggere con attenzione la presente guida, inclusa la sezione "Precauzioni per la sicurezza", prima di utilizzare la fotocamera.
- La lettura della presente guida consente di ottenere informazioni per un utilizzo corretto della fotocamera.
- Conservare la guida in un luogo sicuro per riferimento futuro.

**ITALIANO**

## Contenuto della confezione

Controllare che la confezione della fotocamera contenga gli elementi riportati di seguito.

In caso di elementi mancanti, contattare il rivenditore presso il quale è stata acquistata la fotocamera.

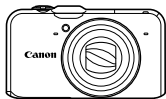

**Fotocamera**

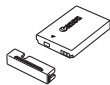

**Batteria ricaricabile NB-5L  
(con copriterminale)**



**Carica batteria  
CB-2LX/CB-2LXE**

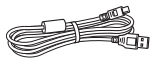

**Cavo interfaccia  
IFC-400PCU**

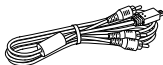

**Cavo AV stereo  
AVC-DC400ST**



**Cinghietta da polso  
WS-DC11**



**Guida introduttiva**



**CD DIGITAL CAMERA  
Solution Disk**



**Libretto della  
garanzia Canon**

### Uso dei manuali

Fare riferimento anche ai manuali contenuti nel CD DIGITAL CAMERA Manuals Disk.

- **Guida dell'utente della fotocamera (questa guida)**

Dopo avere appreso le nozioni fondamentali, utilizzare le varie funzioni della fotocamera per scattare foto di qualità professionale.

- **Guida al software**

Contiene informazioni relative all'uso del software incluso.



- La scheda di memoria non è inclusa.
- Per visualizzare i manuali in formato PDF, è necessario Adobe Reader. Per visualizzare i manuali in Word, è possibile installare Microsoft Word/Word Viewer (necessario solo per i manuali per il Medio Oriente).

### Scatti di prova e dichiarazione di non responsabilità

Effettuare alcuni scatti di prova e riprodurre il risultato per essere sicuri che le immagini vengano registrate in modo corretto. Canon Inc., le sue affiliate e consociate e i distributori non possono essere considerati responsabili per danni indiretti dovuti al malfunzionamento di una fotocamera o di un accessorio, incluse le schede di memoria, che comportino la mancata registrazione di un'immagine o la registrazione in un modo non adatto alla fotocamera.

### Avvertenza sulle violazioni del copyright

Le immagini registrate con questa fotocamera sono destinate all'uso personale. Non registrare immagini che possono violare le leggi sul copyright senza la previa autorizzazione del titolare del copyright. L'acquisizione di immagini durante spettacoli, mostre o immagini di proprietà di altre società effettuata utilizzando una macchina fotografica o dispositivi di altro tipo potrebbe violare il copyright o altri diritti legali, anche in caso di immagini scattate per uso personale.

### Limitazioni della garanzia

Per informazioni sulla garanzia della fotocamera, consultare il Libretto della garanzia Canon fornito con la fotocamera.

Per informazioni sui contatti del Supporto Clienti Canon, consultare il Libretto della garanzia Canon.

### Monitor LCD (schermo)

- Il monitor LCD viene prodotto utilizzando tecniche di fabbricazione di alta precisione. Oltre il 99,99% dei pixel funziona secondo le specifiche, ma occasionalmente è possibile che alcuni pixel appaiano come punti luminosi o scuri. Ciò non costituisce un malfunzionamento e non ha alcuna conseguenza sull'immagine registrata.
- Il monitor LCD potrebbe essere coperto da una sottile pellicola di plastica per proteggerlo da eventuali graffi durante il trasporto. In tal caso, rimuovere la pellicola prima di utilizzare la fotocamera.

### Temperatura del corpo della fotocamera

Prestare particolare attenzione quando si utilizza la fotocamera per lunghi periodi di tempo in quanto il corpo della fotocamera potrebbe surriscaldarsi. Ciò non costituisce un malfunzionamento.

# Istruzioni per usi specifici

## Scatto



- Scatto con impostazioni automatiche della fotocamera ..... 24
- Scatto di fotografie (modalità Facile)..... 29

### Foto di persone



Ritratti  
(pag. 65)



Bambini e  
animali (pag. 65)



Sulla spiaggia  
(pag. 67)



Sulla neve  
(pag. 67)



Espressioni del  
volto (pag. 78)

### Altri tipi di scene



Paesaggio  
(pag. 65)



Notturmo  
(pag. 66)



Luce scarsa  
(pag. 66)



Subacqueo  
(pag. 67)



Fogliame  
(pag. 67)



Fuochi d'artificio  
(pag. 67)

### Scatto con effetti speciali



Colori Extra vivaci  
(pag. 69)



Effetto poster  
(pag. 69)



Effetto fish-eye  
(pag. 70)



Effetto miniatura  
(pag. 70)



Effetto fotocamera  
giocattolo (pag. 71)



Monocromatico  
(pag. 72)

- Mettere a fuoco i visi ..... 24, 65, 91
- Scattare in luoghi in cui non è consentito l'uso del flash (disattivazione del flash)..... 54
- Scattare foto di cui si è soggetti (autoscatto) ..... 58, 77
- Inserire la data e l'ora degli scatti..... 57
- Scattare una foto durante la ripresa di un filmato ..... 64

## Visualizzazione

- Osservare le foto scattate ..... 27
- Riprodurre con facilità (modalità Facile)..... 29
- Riprodurre automaticamente le foto (presentazione)..... 126
- Visualizzare le foto sul televisore ..... 132
- Visualizzare le foto su un computer ..... 33
- Cercare rapidamente le foto..... 124
- Eliminare le foto ..... 28, 138



## Ripresa/visualizzazione di filmati

- Riprendere i filmati ..... 30, 114
- Visualizzare i filmati..... 32
- Riprendere soggetti che si muovono velocemente e riprodurli in visione rallentata ..... 117

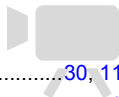

## Stampa

- Stampare le foto con facilità..... 152

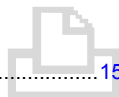

## Salvataggio

- Salvare le immagini in un computer ..... 33

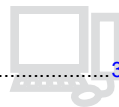

## Altro

- Disattivare i suoni..... 48
- Utilizzare la fotocamera all'estero ..... 15, 169
- Comprendere cosa viene visualizzato sullo schermo ..... 184
- Utilizzare la funzione GPS **SX230 HS** ..... 102

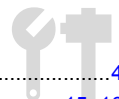

# Sommario

Nei Capitoli da 1 a 3 vengono descritte le operazioni di base e le funzioni di uso frequente della fotocamera. Nel Capitolo 4 e in quelli successivi vengono descritte le funzioni avanzate della fotocamera e introdotte nuove nozioni man mano che si procede nella lettura di ogni capitolo.

|  |    |
|--|----|
| Contenuto della confezione .....             | 2  |
| Informazioni preliminari .....               | 3  |
| Istruzioni per usi specifici .....           | 4  |
| Sommario .....                               | 6  |
| Convenzioni utilizzate in questa guida ..... | 9  |
| Precauzioni per la sicurezza .....           | 10 |

## 1 Introduzione ..... 13

|   |    |
|---|----|
| Carica della batteria .....   | 14 |
| Schede di memoria compatibili<br>(vendute separatamente).....           | 16 |
| Inserimento della batteria e della<br>scheda di memoria.....            | 16 |
| Impostazione di data e ora .....  | 19 |
| Impostazione della lingua di<br>visualizzazione.....                    | 21 |
| Formattazione delle schede di memoria ..                                | 22 |
| Pressione del pulsante dell'otturatore .....                            | 23 |
| Scatto di fotografie (Smart Auto).....                                  | 24 |
| Visualizzazione delle immagini.....                                     | 27 |
| Eliminazione delle immagini .....                                       | 28 |
| Ripresa o visualizzazione di immagini<br>in modalità Facile .....       | 29 |
| Ripresa di filmati.....   | 30 |
| Visualizzazione di filmati .....  | 32 |
| Trasferimento di immagini su un computer<br>per la visualizzazione..... | 33 |
| Accessori.....  | 38 |
| Accessori venduti separatamente .....                                   | 38 |

## 2 Approfondimenti ..... 41

|                                     |    |
|-------------------------------------|----|
| Guida ai componenti .....           | 42 |
| Visualizzazione sullo schermo ..... | 44 |
| Indicatore.....                     | 45 |

|   |    |
|---|----|
| Menu FUNC. – Operazioni di base.....                                | 46 |
| MENU – Operazioni di base.....                                      | 47 |
| Modifica delle impostazioni sonore.....                             | 48 |
| Regolazione della luminosità dello<br>schermo .....                 | 50 |
| Ripristino delle impostazioni predefinite<br>della fotocamera ..... | 51 |
| Funzione di risparmio batteria<br>(AutoSpegnimento).....            | 52 |
| Funzioni dell'orologio.....   | 52 |

## 3 Scatto con le funzioni di uso comune ..... 53

|   |    |
|---|----|
| Disattivazione del flash.....   | 54 |
| Zoom avanti ravvicinato sui soggetti<br>(Zoom Digitale) .....                   | 55 |
| Inserimento della data e dell'ora.....  | 57 |
| Utilizzo dell'autoscatto .....  | 58 |
| Modifica dell'impostazione Pixel di<br>registrazione (Dimensioni immagine)..... | 60 |
| Modifica del rapporto di compressione<br>(Qualità immagine).....                | 60 |

## 4 Aggiunta di effetti e scatto in condizioni diverse..... 63

|   |    |
|---|----|
| Creazione automatica di brevi filmati<br>(Video Diario).....                          | 64 |
| Scatto in condizioni diverse .....  | 65 |
| Scatto di scene particolari .....   | 66 |
| Aggiunta di effetti e scatto<br>(Filtri Effetto Luce).....                            | 69 |
| Rilevamento di un viso e scatto<br>(Otturatore intelligente) .....                    | 75 |
| Acquisizione delle espressioni del volto<br>migliori (Selezione immagine migliore) .. | 78 |

|   |    |
|---|----|
| Scatto continuo ad alta velocità<br>(Raffica alta velocità) ..... | 79 |
| Scatto di immagini in modalità<br>Unione Guidata .....            | 80 |

## **5 Scelta personalizzata delle impostazioni..... 81**

|  |     |
|--|-----|
| Scatto in Programma AE .....   | 82  |
| Attivazione del flash .....  | 82  |
| Regolazione della luminosità<br>(Compensazione dell'esposizione) ..... | 83  |
| Regolazione del bilanciamento<br>del bianco .....                      | 83  |
| Modifica della sensibilità ISO .....                                   | 85  |
| Modifica del formato immagine .....                                    | 86  |
| Scatto continuo.....   | 87  |
| Modifica della tonalità di un'immagine<br>(My Colors) .....            | 88  |
| Correzione della luminosità e scatto<br>(i-Contrast).....              | 89  |
| Modifica della modalità Cornice AF .....                               | 90  |
| Sceita del soggetto da mettere a fuoco<br>(AF tracking) .....          | 92  |
| Modifica del campo di messa a fuoco<br>(Macro) .....                   | 93  |
| Scatto con Blocco AF .....   | 94  |
| Ingrandimento del punto di messa<br>a fuoco .....                      | 94  |
| Scatto con AF Servo .....  | 95  |
| Scatto in modalità Focus Manuale .....                                 | 96  |
| Modifica del metodo di lettura .....                                   | 97  |
| Scatto con Blocco AE.....  | 97  |
| Scatto con Blocco FE.....  | 98  |
| Regolazione della compensazione<br>dell'esposizione del flash .....    | 99  |
| Scatto con Sincro lenta .....  | 100 |
| Correzione occhi rossi.....  | 100 |
| Verifica degli occhi chiusi .....                                      | 101 |
| Scatto utilizzando un televisore come<br>schermo .....                 | 101 |

|   |     |
|---|-----|
| Utilizzo della funzione GPS <b>SX230 HS</b> ..... | 102 |
|---|-----|

## **6 Come ottenere il massimo dalla fotocamera..... 107**

|  |     |
|--|-----|
| Impostazione della velocità<br>dell'otturatore .....                 | 108 |
| Impostazione del diaframma .....                                     | 109 |
| Impostazione della velocità dell'otturatore<br>e del diaframma ..... | 110 |
| Regolazione della potenza del flash.....                             | 111 |

## **7 Utilizzo delle varie funzioni per la ripresa di filmati ..... 113**

|  |     |
|--|-----|
| Ripresa di filmati in modalità  ..... | 114 |
| Modifica della modalità Filmato .....  | 114 |
| Ripresa di vari tipi di filmati.....   | 115 |
| Modifica della qualità dell'immagine .....   | 116 |
| Ripresa di filmati rallentati .....  | 117 |
| Ripresa di filmati con l'aspetto di un modello<br>in miniatura (Effetto miniatura).....                                | 118 |
| Blocco AE/Modifica esposizione.....  | 119 |
| Utilizzo del Filtro Vento .....  | 120 |
| Altre funzioni di scatto .....   | 120 |
| Modifica .....   | 121 |

## **8 Utilizzo di varie funzioni di riproduzione e di modifica..... 123**

|   |     |
|---|-----|
| Ricerca rapida delle immagini .....                               | 124 |
| Visualizzazione delle immagini in<br>riproduzione filtrata .....  | 125 |
| Visualizzazione di presentazioni.....                             | 126 |
| Ingrandimento di immagini .....                                   | 128 |
| Visualizzazione di ogni immagine<br>in un gruppo .....            | 128 |
| Visualizzazione di varie immagini<br>(Shuffle intelligente) ..... | 130 |
| Verifica della messa a fuoco.....                                 | 131 |

|  |     |
|--|-----|
| Modifica delle transizioni delle immagini .....              | 131 |
| Visualizzazione delle immagini su un televisore .....        | 132 |
| Protezione delle immagini .....                              | 135 |
| Eliminazione di tutte le immagini .....                      | 138 |
| Immagini contrassegnate come preferite .....                 | 140 |
| Organizzazione delle immagini per categoria (Categoria)..... | 141 |
| Rotazione delle immagini .....                               | 145 |
| Ridimensionamento delle immagini .....                       | 146 |
| Ritaglio .....   | 147 |
| Aggiunta di effetti con la funzione My Colors .....          | 148 |
| Correzione della luminosità (i-Contrast) ...                 | 149 |
| Correzione dell'effetto occhi rossi .....                    | 150 |

### **9 Stampa ..... 151**

|  |     |
|--|-----|
| Stampa delle immagini .....                      | 152 |
| Scelta delle immagini per la stampa (DPOF) ..... | 159 |

### **10 Personalizzazione delle impostazioni della fotocamera ..... 163**

|  |     |
|--|-----|
| Modifica delle impostazioni della fotocamera .....         | 164 |
| Modifica delle impostazioni delle funzioni di scatto ..... | 171 |
| Modifica delle funzioni di riproduzione .....              | 174 |

### **11 Informazioni utili..... 175**

|  |     |
|--|-----|
| Utilizzo dell'alimentazione domestica .....                      | 176 |
| Utilizzo di una scheda Eye-Fi .....                              | 177 |
| Risoluzione dei problemi .....                                   | 179 |
| Elenco dei messaggi che vengono visualizzati sullo schermo ..... | 182 |
| Informazioni visualizzate sullo schermo ...                      | 184 |
| Funzioni disponibili in ciascuna modalità di scatto .....        | 188 |
| Menu .....   | 192 |
| Modalità Riproduzione Menu FUNC.....                             | 197 |
| Specifiche .....   | 198 |
| Indice .....   | 202 |
| Precauzioni di utilizzo .....                                    | 205 |



## Convenzioni utilizzate in questa guida

- Le icone vengono utilizzate nel testo per rappresentare i pulsanti e le ghiere della fotocamera.
- La lingua visualizzata sullo schermo è racchiusa fra [ ] (parentesi quadre).
- I pulsanti di direzione, la ghiera di controllo e il pulsante FUNC./SET vengono rappresentati con le seguenti icone.

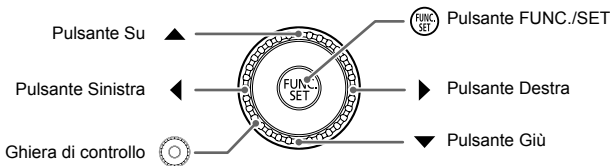

- ⓘ : particolari a cui prestare attenzione
- ? : suggerimenti per la risoluzione dei problemi
- 📷 : suggerimenti per ottenere il massimo dalla fotocamera
- 📖 : informazioni supplementari
- (pag. xx): pagine di riferimento ("xx" indica il numero di pagina)
- In questa guida si presuppone che siano state selezionate le impostazioni predefinite di tutte le funzioni.
- I vari tipi di schede di memoria che possono essere utilizzati con questa fotocamera vengono denominati collettivamente schede di memoria.
- Le funzioni che variano in base al modello di fotocamera sono indicate dalle seguenti icone:
  - SX230 HS** Funzioni e precauzioni esclusive di PowerShot SX230 HS.
  - SX220 HS** Funzioni e precauzioni esclusive di PowerShot SX220 HS.
- Le spiegazioni che non riportano queste icone si riferiscono a entrambi i modelli.
- Per le spiegazioni di questa guida vengono utilizzate le schermate e le figure di PowerShot SX230 HS.

## Precauzioni per la sicurezza

- Prima di utilizzare il prodotto, leggere attentamente le precauzioni per la sicurezza riportate di seguito. Accertarsi sempre che il prodotto venga utilizzato in modo corretto.
- Le precauzioni per la sicurezza delle seguenti pagine vengono fornite per evitare incidenti alle persone o danni all'apparecchiatura.
- Consultare anche le guide fornite con gli accessori in uso acquistati separatamente.



### Avvertenza

Indica la possibilità di lesioni gravi o di morte.

- **Non fare scattare il flash in prossimità degli occhi delle persone.**

L'esposizione alla luce intensa generata dal flash potrebbe causare danni alla vista. In particolare, quando si utilizza il flash è necessario mantenersi ad almeno un metro di distanza dai neonati.

- **Conservare l'apparecchiatura fuori della portata di bambini e neonati.**

Cinghia: l'avvolgimento della cinghia al collo di un bambino potrebbe causarne il soffocamento.

- **Utilizzare esclusivamente le sorgenti di alimentazione consigliate.**
- **Non smontare, modificare o esporre il prodotto a fonti di calore.**
- **Non lasciare cadere né sottoporre il prodotto a urti.**
- **Per evitare il rischio di lesioni, non toccare le parti interne del prodotto in caso di caduta o altro tipo di danneggiamento.**
- **Sospendere immediatamente l'uso del prodotto in caso di emissione di fumo o odori strani oppure di altro funzionamento anomalo.**
- **Non utilizzare solventi organici quali alcool, benzina o diluente per pulire l'apparecchiatura.**
- **Evitare che il prodotto venga a contatto con acqua, ad esempio l'acqua di mare, o con altri liquidi.**
- **Evitare che liquidi o corpi estranei penetrino all'interno della fotocamera.**

Ciò potrebbe provocare scosse elettriche o incendi.

In caso di contatto di liquidi o corpi estranei con le parti interne della fotocamera, spegnerla immediatamente e rimuovere la batteria.

Se il carica batteria viene a contatto con liquidi, scollegarlo dalla presa e rivolgersi al distributore della fotocamera oppure contattare un Help Desk del Supporto Clienti Canon.

- **Utilizzare soltanto la batteria consigliata.**
- **Non posizionare la batteria in prossimità di una fonte di calore né esporla a una fiamma diretta.**
- **Scollegare periodicamente il cavo di alimentazione e, con un panno asciutto, rimuovere la polvere e la sporcizia che si accumulano sulla spina, all'esterno della presa di alimentazione e nell'area circostante.**
- **Non toccare il cavo di alimentazione con le mani bagnate.**
- **Non utilizzare l'apparecchiatura in modo da superare la capacità nominale della presa elettrica o degli accessori di cablaggio. Non utilizzarla se il cavo di alimentazione o la spina risultano danneggiati oppure non inseriti completamente nella presa.**
- **Evitare che oggetti metallici (ad esempio graffette o chiavi) o sporcizia entrino in contatto con i terminali o con la spina.**

La batteria potrebbe esplodere o presentare fuoriuscite di liquido, con conseguente rischio di scosse elettriche o incendi. Ciò potrebbe causare lesioni personali e danni all'ambiente circostante. In caso di contatto dell'acido fuoriuscito dalla batteria con occhi, bocca, cute o abiti, sciacquare immediatamente con acqua.

---

- **Spegnere la fotocamera nei luoghi in cui l'uso di fotocamere è vietato.**

Le onde elettromagnetiche emesse dalla fotocamera potrebbero interferire con il funzionamento di strumenti elettronici e altri dispositivi. Prestare particolare attenzione quando si utilizza la fotocamera in luoghi in cui l'uso di dispositivi elettronici è vietato, ad esempio all'interno di aerei e strutture sanitarie.

---

- **Non utilizzare i CD-ROM forniti con lettori di CD che non supportano i CD-ROM di dati.**

L'ascolto in cuffia dei suoni alti provocati dalla riproduzione di un CD-ROM in un lettore di CD musicali potrebbe provocare la perdita di udito. La riproduzione dei CD-ROM in un lettore di CD audio (lettore musicale) potrebbe inoltre danneggiare gli altoparlanti.



## Attenzione

Indica la possibilità di lesioni.

---

- **Quando si tiene la fotocamera per la cinghia, prestare attenzione a non colpirla o farle subire forti scosse o urti.**

• **Fare attenzione a non urtare o spingere con forza l'obiettivo.**  
Ciò potrebbe provocare lesioni personali o danni alla fotocamera.

---

- **Prestare attenzione a non urtare lo schermo.**

In caso di rottura dello schermo, i frammenti potrebbero provocare lesioni.

---

- **Quando si utilizza il flash, prestare attenzione a non coprirlo con le dita o con gli abiti.**

Ciò potrebbe provocare ustioni o danneggiare il flash.

---

- **Non utilizzare, collocare o conservare il prodotto nei seguenti luoghi:**

- Luoghi esposti a luce del sole intensa
- Luoghi con temperatura superiore a 40 °C
- Ambienti umidi o polverosi

In caso contrario, si potrebbero verificare fuoriuscite di liquido, surriscaldamento o esplosione della batteria, con conseguente rischio di scosse elettriche, incendi, ustioni o altri tipi di lesioni.

Le temperature elevate potrebbero causare la distorsione dell'involucro della fotocamera o del carica batteria.

---

- **Gli effetti di transizione delle presentazioni potrebbero provocare disturbi se visualizzati per periodi prolungati.**

## Attenzione

Indica la possibilità di danni all'apparecchiatura.

---

- **Non puntare la fotocamera verso sorgenti luminose intense, ad esempio il sole in un giorno sereno.**

In caso contrario, il sensore immagine potrebbe danneggiarsi.

---

- **Quando si utilizza la fotocamera sulla spiaggia o in località particolarmente ventose, evitare che la polvere o la sabbia penetrino all'interno della fotocamera.**

Ciò potrebbe provocare il malfunzionamento del prodotto.

## Precauzioni per la sicurezza

• **Durante il normale utilizzo, il flash potrebbe emettere piccole quantità di fumo.**  
Ciò è dovuto all'elevata intensità del flash, che provoca la combustione di polvere e corpi estranei presenti sulla parte anteriore dell'unità. Utilizzare un batuffolo di cotone per rimuovere la sporcizia, la polvere o altri corpi estranei dal flash per evitare il surriscaldamento e il danneggiamento dell'unità.

• **Rimuovere e conservare la batteria quando la fotocamera non viene utilizzata.**  
Se la batteria viene lasciata nella fotocamera, potrebbero verificarsi danni dovuti a fuoriuscite di liquido.

• **Prima di smaltire la batteria, coprire i terminali con nastro adesivo o altro materiale isolante.**

Il contatto con altri materiali metallici potrebbe provocare incendi o esplosioni.

• **Scollegare il carica batteria dalla presa di corrente al termine della ricarica o quando non viene utilizzato.**

• **Durante la fase di ricarica, non coprire il carica batteria con tessuti di alcun tipo.**  
Se viene lasciata collegata per un periodo di tempo prolungato, l'unità potrebbe surriscaldarsi e deformarsi, con conseguente rischio di incendio.

• **Non posizionare la batteria in prossimità di animali domestici.**

Gli animali domestici potrebbero mordere la batteria provocando fuoriuscite di liquido, surriscaldamento o esplosioni, con conseguente rischio di incendi o danni.

• **Non sedersi dopo avere riposto la fotocamera in tasca.**

Questa azione potrebbe danneggiare lo schermo o provocarne il malfunzionamento.

• **Nel riporre la fotocamera nella borsa, assicurarsi che oggetti rigidi non urtino lo schermo.**

• **Non collegare alcun oggetto rigido alla fotocamera.**

Questa azione potrebbe danneggiare lo schermo o provocarne il malfunzionamento.



## Introduzione

In questo capitolo vengono descritte le operazioni da effettuare prima dello scatto, la procedura di scatto in modalità **AUTO**, nonché le modalità per visualizzare ed eliminare le immagini registrate. Nell'ultima parte del capitolo vengono descritte le operazioni da effettuare per scattare e visualizzare le immagini in modalità Facile, riprendere e visualizzare i filmati, nonché trasferire le immagini su un computer.

### Collegamento della cinghia/Come tenere la fotocamera

- Collegare la cinghia fornita e avvolgerla intorno al polso per evitare che la fotocamera possa cadere durante l'uso.
- Durante le riprese, tenere le braccia vicino al corpo e afferrare saldamente la fotocamera dai lati. Assicurarsi che le dita non blocchino il flash mentre è sollevato.

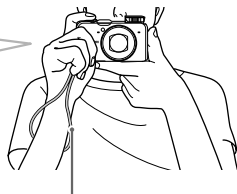
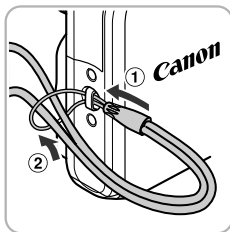

Cinghia

## Carica della batteria

Per caricare la batteria, utilizzare il carica batteria fornito. Caricare la batteria, poiché risulta scarica al momento dell'acquisto.

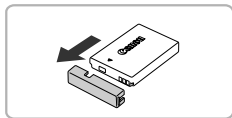

### 1 Rimuovere lo sportello.

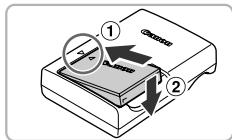

### 2 Inserire la batteria.

- Allineare i simboli ▲ sulla batteria e sul carica batteria, quindi inserire la batteria facendola scorrere all'interno (①) e verso il basso (②).

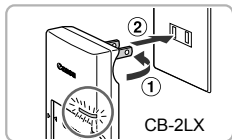

### 3 Caricare la batteria.

- **Per il modello CB-2LX:** Ruotare la spina verso l'esterno (①) e inserire il carica batteria in una presa di corrente (②).
- **Per il modello CB-2LXE:** inserire il cavo di alimentazione nel carica batteria, quindi inserirne l'altra estremità in una presa di corrente.
  - ▶ La spia di carica si accende in arancione e la carica ha inizio.
  - ▶ Al termine della carica la spia diventa verde. La carica richiede circa 2 ore e 5 minuti.

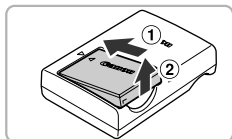
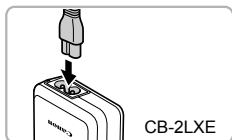

### 4 Rimuovere la batteria.

- Scollegare il carica batteria dalla presa di corrente, quindi rimuovere la batteria facendola scorrere all'interno (①) e verso l'alto (②).



Per proteggere la batteria e prolungarne la durata, l'operazione di carica non deve durare più di 24 ore consecutive.



## Numero di scatti possibili

|                            |             |
|----------------------------|-------------|
| <b>Numero di scatti</b>    | Circa 210   |
| <b>Durata riproduzione</b> | Circa 4 ore |

- Il numero di scatti che è possibile effettuare si basa sullo standard di misura dell'associazione CIPA (Camera & Imaging Products Association).
- Il numero di scatti potrebbe essere inferiore a quello indicato a seconda delle condizioni di scatto.

## Indicatore di carica della batteria

Sullo schermo appare un'icona o un messaggio che indica lo stato di carica della batteria.

| Schermo  | Riepilogo   |
|--|---|
|                       | Carica sufficiente.   |
|                       | Batteria parzialmente esaurita, ma sufficientemente carica. |
|  (Rosso lampeggiante) | Batteria quasi esaurita. Caricare la batteria.              |
| "Cambiare la batteria"   | Batteria esaurita. Ricaricare la batteria.                  |



### Utilizzo efficace della batteria e del carica batteria

- Caricare la batteria il giorno stesso dell'utilizzo o un giorno prima.  
Le batterie cariche si scaricano naturalmente anche se non utilizzate.

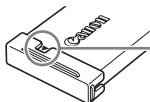

Collegare lo sportello a una batteria carica in modo che il simbolo ▲ sia visibile.

- Modalità di conservazione della batteria per lunghi periodi:  
Scaricare completamente e rimuovere la batteria dalla fotocamera. Collegare il copritermine e riporre la batteria. La conservazione di una batteria per lunghi periodi di tempo (circa un anno) senza averla precedentemente scaricata può abbreviarne la durata o incidere negativamente sulle prestazioni.
- Il carica batteria può essere utilizzato anche all'estero.  
Può essere utilizzato in regioni con corrente CA da 100 – 240 V (50/60 Hz). Se la spina non è adatta alla presa, utilizzare un apposito adattatore disponibile in commercio. Non utilizzare trasformatori elettrici per i viaggi all'estero perché potrebbero provocare danni.
- La batteria potrebbe presentare un rigonfiamento.  
Si tratta di una caratteristica normale della batteria e non indica un problema. Tuttavia, se la batteria si gonfia al punto da non poter essere più inserita nella fotocamera, contattare l'Help Desk del Supporto Clienti Canon.
- Se la batteria si scarica rapidamente anche dopo la ricarica, vuol dire che ha raggiunto la fine della durata di vita. Acquistare una nuova batteria.

## Schede di memoria compatibili (vendute separatamente)

È possibile utilizzare le schede sottostanti senza limiti sulle capacità.

- Schede di memoria SD\*
- Schede di memoria SDHC\*
- Schede di memoria SDXC\* 
- MultiMediaCards
- Schede di memoria MMC*plus*
- Schede di memoria HC MMC*plus*
- Schede Eye-Fi

\* Questa scheda di memoria soddisfa gli standard SD. Alcune schede potrebbero non funzionare correttamente in base alla marca scelta.



In base alla versione del sistema operativo in uso, le schede di memoria SDXC potrebbero non venire riconosciute perfino da un normale lettore disponibile in commercio. Assicurarsi preventivamente che il sistema operativo in uso supporti le schede di memoria SDXC.

## Informazioni sulle schede Eye-Fi

Non si garantisce la compatibilità di questo prodotto con le funzioni dell'Eye-Fi card (incluso il trasferimento wireless). In caso di problemi con l'Eye-Fi card, si prega di contattare il costruttore della scheda.

In molti paesi è richiesta un'approvazione per l'uso dell'Eye-Fi card. Senza la suddetta approvazione, la scheda non può essere utilizzata. Se ci fossero dubbi in merito all'utilizzo della scheda nelle zone d'interesse, si prega di controllare con il costruttore della scheda.

## Inserimento della batteria e della scheda di memoria

Inserire nella fotocamera la batteria inclusa e una scheda di memoria (venduta separatamente).

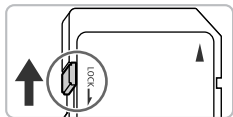

### 1 Controllare la linguetta di protezione dalla scrittura della scheda.

- Se la scheda di memoria dispone di una linguetta di protezione dalla scrittura, non sarà possibile registrare le immagini con la linguetta in posizione di blocco. Spostare la linguetta verso l'alto finché non scatta.



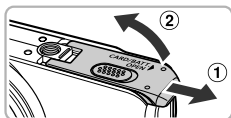

## 2 Aprire lo sportello.

- Fare scorrere lo sportello (1) e sollevarlo (2).

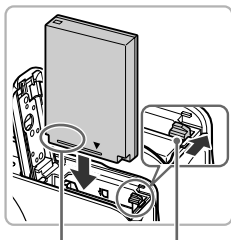

## 3 Inserire la batteria.

- Premere il blocco della batteria nella direzione della freccia, quindi inserire la batteria come mostrato finché non scatta in posizione.
- Assicurarsi di inserire la batteria con l'orientamento corretto, altrimenti non si bloccherà in posizione.

Terminali Blocco della batteria

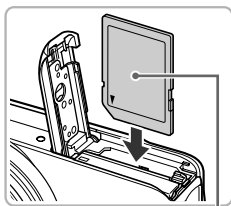

## 4 Inserire la scheda di memoria.

- Inserire la scheda di memoria come mostrato finché non scatta in posizione.
- Accertarsi che sia orientata in modo corretto. L'inserimento della scheda di memoria con orientamento errato può danneggiare la fotocamera.

Etichetta

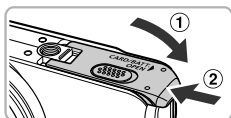

## 5 Chiudere lo sportello.

- Chiudere lo sportello (1) e premere verso il basso facendolo scorrere finché non scatta in posizione (2).

### ? Cosa fare se sullo schermo viene visualizzato [Scheda memoria bloccata]?

Le schede di memoria SD, SDHC, SDXC e le schede Eye-Fi dispongono di una linguetta di protezione dalla scrittura. Se la linguetta è in posizione di blocco, sullo schermo verrà visualizzato [Scheda memoria bloccata] e non sarà possibile scattare o eliminare le immagini.

## Rimozione della batteria e della scheda di memoria

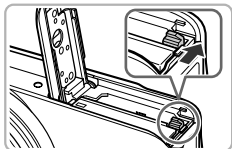

### Rimuovere la batteria.

- Aprire lo sportello e premere il blocco della batteria nella direzione indicata dalla freccia.
- ▶ La batteria verrà espulsa.

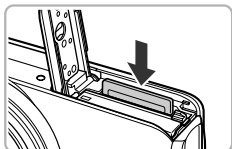

### Rimuovere la scheda di memoria.

- Spingere la scheda di memoria finché non si avverte uno scatto, quindi rilasciarla lentamente.
- ▶ La scheda di memoria verrà espulsa.

## Numero di scatti per scheda di memoria

| Scheda di memoria | 4 GB       | 16 GB      |
|-------------------|------------|------------|
| Numero di scatti  | Circa 1231 | Circa 5042 |

- I valori indicati sono basati sulle impostazioni predefinite.
- Il numero di scatti che è possibile effettuare dipende dalle impostazioni della fotocamera, dal soggetto e dalla scheda di memoria utilizzata.

### ❓ Può essere controllato il numero di scatti che è possibile effettuare?

Numero di scatti che è possibile effettuare



Il numero di scatti che è possibile effettuare può essere controllato quando la fotocamera è in una modalità di scatto ([pag. 24](#)).

# Impostazione di data e ora

La schermata delle impostazioni Data/Ora viene visualizzata alla prima accensione della fotocamera. Poiché la data e l'ora registrate nelle immagini si basano su queste impostazioni, assicurarsi di selezionarle.





## 1 Accendere la fotocamera.

- Premere il pulsante ON/OFF.
- ▶ Viene visualizzata la schermata Data/Ora.



## 2 Impostare la data e l'ora.

- Premere i pulsanti ◀▶ per scegliere un'opzione.
- Premere i pulsanti ▲▼ o ruotare la ghiera  per impostare un valore.
- Una volta completate tutte le impostazioni, premere il pulsante .



## 3 Impostare il fuso orario locale.

- Premere i pulsanti ◀▶ o ruotare la ghiera  per scegliere il fuso orario locale.



## 4 Completare l'impostazione.

- Premere  per completare l'impostazione. Dopo una schermata di conferma, viene nuovamente visualizzata la schermata di scatto.
- Premendo il pulsante ON/OFF la fotocamera si spegnerà.



## Visualizzazione ricorrente della schermata Data/Ora

Impostare la data e l'ora corrette. Se la data, l'ora e il fuso orario locale non vengono impostati, la schermata Data/Ora verrà visualizzata a ogni accensione della fotocamera.



### Impostazioni dell'ora legale

Se si sceglie ☀<sub>OFF</sub> nel passo 2 a [pag. 19](#) e si premono i pulsanti ▲▼ o si ruota la ghiera ⚙ per scegliere ☀, verrà impostata l'ora legale (un'ora in più rispetto all'ora corrente).

## Modifica della data e dell'ora

È possibile modificare le impostazioni correnti della data e dell'ora.

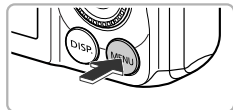

### 1 Visualizzare il menu.

- Premere il pulsante MENU.



### 2 Scegliere [Data/Ora].

- Spostare la leva dello zoom per scegliere la scheda ⏮⏭.
- Premere i pulsanti ▲▼ o ruotare la ghiera ⚙ per scegliere [Data/Ora], quindi premere il pulsante .

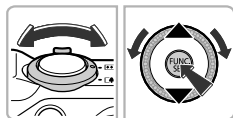

### 3 Modificare la data e l'ora.

- Attenersi alle istruzioni del passo 2 a [pag. 19](#) per regolare l'impostazione.
- Premere il pulsante MENU per chiudere il menu.



### Batteria data/ora

- La fotocamera è dotata di una batteria data/ora incorporata (batteria di riserva) che consente di conservare le impostazioni della data e dell'ora per circa tre settimane dopo la rimozione della batteria ricaricabile.
- Inserendo una batteria carica o collegando un Kit adattatore CA (venduto separatamente, [pag. 39](#)), è possibile caricare la batteria data/ora in circa 4 ore anche se la fotocamera non è accesa.
- Se la batteria data/ora è scarica, all'accensione della fotocamera viene visualizzata la schermata Data/Ora. Attenersi alla procedura riportata a [pag. 19](#) per impostare la data e l'ora.



È inoltre possibile aggiornare automaticamente la data e l'ora con la funzione GPS ([pag. 106](#)). **SX230 HS**

# Impostazione della lingua di visualizzazione

È possibile cambiare la lingua visualizzata sullo schermo.

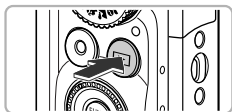

## 1 Attivare la modalità di riproduzione.

- Premere il pulsante .

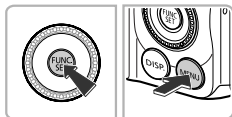







## 2 Visualizzare la schermata delle impostazioni.

- Tenere premuto il pulsante , quindi premere immediatamente il pulsante **MENU**.

|            |           |         |
|------------|-----------|---------|
| English    | Svenska   | Türkçe  |
| Deutsch    | Español   | 繁體中文    |
| Français   | 简体中文      | 한글      |
| Nederlands | Русский   | മലിന    |
| Dansk      | Português | العربية |
| Suomi      | Ελληνικά  | Română  |
| Italiano   | Polski    | فارسی   |
| Norsk      | Čeština   | 日本語     |
| Українська | Magyar    |         |

## 3 Impostare la lingua di visualizzazione.

- Premere i pulsanti     o ruotare la ghiera  per scegliere una lingua, quindi premere il pulsante .
- ▶ Una volta impostata la lingua di visualizzazione, la schermata delle impostazioni verrà chiusa.



### Cosa fare se viene visualizzato l'orologio quando si preme il pulsante ?

L'orologio viene visualizzato se intercorre troppo tempo fra la pressione del pulsante  e quella del pulsante **MENU** al passo 2. Se l'orologio viene visualizzato, premere il pulsante  per annullarne la visualizzazione e ripetere le operazioni del passo 2.



È possibile cambiare la lingua di visualizzazione anche premendo il pulsante **MENU** per scegliere [Lingua] dalla scheda .

# Formattazione delle schede di memoria

Prima di utilizzare una scheda di memoria nuova oppure una scheda già formattata con altri dispositivi, è necessario formattarla con la fotocamera in uso. La formattazione o inizializzazione di una scheda di memoria comporta l'eliminazione di tutti i dati in essa contenuti. Poiché non è possibile recuperare i dati eliminati, prestare particolare attenzione prima di formattare la scheda di memoria.

Prima di formattare una scheda Eye-Fi (pag. 177), assicurarsi di avere installato in un computer il software contenuto nella scheda.

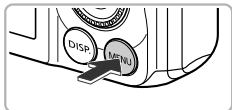



## 1 Visualizzare il menu.

- Premere il pulsante **MENU**.



## 2 Scegliere [Formattazione].

- Spostare la leva dello zoom per scegliere la scheda **YT**.
- Premere i pulsanti **▲▼** o ruotare la ghiera  per scegliere [Formattazione], quindi premere il pulsante .

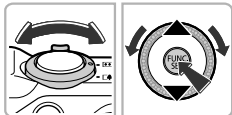

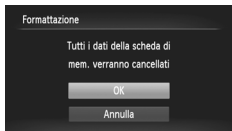

## 3 Scegliere [OK].

- Premere i pulsanti **◀▶** oppure ruotare la ghiera  per scegliere [OK], quindi premere il pulsante .



## 4 Formattare la scheda di memoria.

- Premere i pulsanti **▲▼** o ruotare la ghiera  per scegliere [OK], quindi premere il pulsante  per avviare la formattazione.
- Premere il pulsante  al termine della formattazione per visualizzare il messaggio [Formattazione scheda di memoria completata].



La formattazione o la cancellazione dei dati su una scheda di memoria modifica semplicemente le informazioni di gestione del file sulla scheda e non assicura la completa eliminazione del contenuto. Prestare attenzione durante il trasferimento o lo smaltimento di una scheda di memoria. Quando si smaltisce una scheda di memoria, è necessario adottare alcune precauzioni, ad esempio distruggere fisicamente la scheda per evitare che le informazioni personali in essa contenute possano essere utilizzate da terzi.



- La capacità totale della scheda di memoria visualizzata nella schermata di formattazione potrebbe essere inferiore a quella indicata sulla scheda di memoria.
- Eseguire una formattazione di basso livello (pag. 165) della scheda di memoria se la fotocamera non funziona correttamente, se si ritiene che la velocità di registrazione/lettura di una scheda di memoria sia notevolmente ridotta, se lo scatto continuo subisce rallentamenti o se la registrazione di un filmato si interrompe all'improvviso.

## Pressione del pulsante dell'otturatore

Per registrare le immagini a fuoco, premere leggermente (fino a metà corsa) il pulsante dell'otturatore per mettere a fuoco, quindi premerlo completamente per scattare.

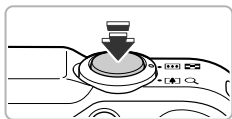

### 1 Premere fino a metà corsa (Premere leggermente per mettere a fuoco).

- Premere leggermente finché la fotocamera non emette due segnali acustici e non vengono visualizzate due cornici AF in corrispondenza dei punti di messa a fuoco.

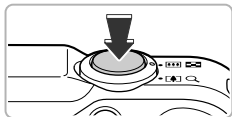

### 2 Premere completamente (Premere completamente per scattare).

- ▶ La fotocamera emette il suono dello scatto e scatta.
- Poiché lo scatto viene effettuato durante la riproduzione del suono dello scatto, fare attenzione a non muovere la fotocamera.



### La durata del suono dello scatto è variabile?

- Poiché il tempo necessario per scattare è diverso a seconda della scena da riprendere, la durata del suono dello scatto può variare.
- Se la fotocamera o il soggetto si muove durante la riproduzione del suono dello scatto, l'immagine registrata potrebbe risultare sfocata.



Se si scatta premendo il pulsante dell'otturatore senza osservare una pausa a metà corsa, l'immagine potrebbe non risultare a fuoco.

# Scatto di fotografie (Smart Auto)

La fotocamera è in grado di determinare le condizioni del soggetto e dello scatto e di selezionare automaticamente tutte le impostazioni appropriate per la scena in modo che sia possibile scattare premendo semplicemente il pulsante. Inoltre, la fotocamera rileva e mette a fuoco i visi impostando il colore e la luminosità su livelli ottimali.



## 1 Accendere la fotocamera.

- Premere il pulsante ON/OFF.
- ▶ Il flash si solleva automaticamente e viene visualizzata la schermata di avvio.
- È inoltre possibile sollevare e abbassare il flash manualmente (il flash non scatta quando è abbassato).

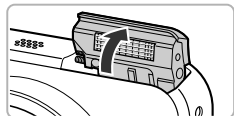

## 2 Attivare la modalità **AUTO**.

- Impostare la ghiera di selezione su **AUTO**.
- Quando la fotocamera viene puntata verso il soggetto, viene emesso un leggero suono mentre determina le condizioni della scena.
- ▶ L'icona della scena determinata verrà visualizzata in alto a destra dello schermo.
- ▶ La fotocamera effettua la messa a fuoco dei soggetti rilevati, racchiudendoli in cornici.
- ▶ A destra e a sinistra dello schermo vengono visualizzate delle barre nere. Tali aree non verranno registrate al momento dello scatto.



## 3 Comporre lo scatto.

- Spostare la leva dello zoom verso (teleobiettivo) per aumentarne il fattore e ingrandire il soggetto. Spostare la leva dello zoom verso (grandangolo) per diminuirne il fattore e rimpicciolire il soggetto. (Sullo schermo viene visualizzata la barra dello zoom con l'indicazione della posizione dello zoom.)

Campo della messa a fuoco (approssimativo)

Barra dello zoom





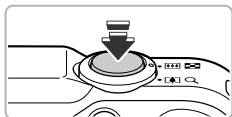

#### 4 Mettere a fuoco.

- Premere il pulsante dell'otturatore fino a metà corsa per mettere a fuoco.



Cornice AF

- ▶ Quando effettua la messa a fuoco, la fotocamera emette due segnali acustici e vengono visualizzate le cornici AF nel punto di messa a fuoco.  
Se la fotocamera effettua la messa a fuoco su più punti, verranno visualizzate varie cornici AF.

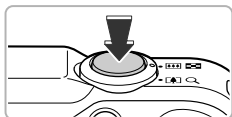

#### 5 Scattare.

- Premere completamente il pulsante dell'otturatore per scattare.
- ▶ La fotocamera riprodurrà il suono dello scatto ed effettuerà lo scatto. Se è stato sollevato, il flash scatterà automaticamente in condizioni di scarsa illuminazione.
- ▶ L'immagine viene visualizzata sullo schermo per circa due secondi.
- È possibile effettuare un secondo scatto premendo nuovamente il pulsante dell'otturatore anche durante la visualizzazione di un'immagine.



#### Cosa fare se...

- **Cosa fare se il colore e la luminosità delle immagini non vengono riprodotti come previsto?**

L'icona della scena (pag. 185) visualizzata sullo schermo potrebbe non corrispondere alla scena effettiva. In questo caso, provare a scattare in modalità **P** (pag. 81).

- **Cosa fare se vengono visualizzate cornici bianche e grigie quando si punta la fotocamera su un soggetto?**

Sul viso o sul soggetto rilevato come principale viene visualizzata una cornice bianca, mentre sugli altri visi vengono visualizzate cornici grigie. Le cornici seguiranno i soggetti fino a una certa distanza (pag. 91).

Tuttavia, se il soggetto si sposta, le cornici grigie non verranno più visualizzate e resterà solo quella bianca.

- **Cosa fare se non viene visualizzata una cornice sul soggetto che si desidera fotografare?**

È possibile che il soggetto non venga rilevato e le cornici potrebbero essere visualizzate sullo sfondo. In questo caso, provare a scattare in modalità **P** (pag. 81).



- **Cosa fare se viene visualizzata una cornice blu quando il pulsante dell'otturatore viene premuto fino a metà corsa?**

Quando viene rilevato un soggetto in movimento, viene visualizzata una cornice blu. La messa a fuoco e l'esposizione verranno costantemente regolate (AF Servo).



- **Cosa fare se viene visualizzata un'icona  lampeggiante?**

Fissare la fotocamera a un treppiede per impedire che si muova e provochi la sfocatura dell'immagine.



- **Cosa fare se la fotocamera non emette alcun segnale acustico?**

Se si preme il pulsante **DISP.** mentre si accende la fotocamera, tutti i segnali acustici, a eccezione di quelli di avvertimento, vengono disattivati. Per attivarli, premere il pulsante **MENU** per scegliere [Silenzioso] dalla scheda , quindi premere i pulsanti  per scegliere [Off].

- **Cosa fare se l'immagine risulta scura anche se il flash ha funzionato durante lo scatto?**

Il soggetto è troppo distante e l'effetto del flash viene annullato. La copertura effettiva del flash è compresa fra circa 75 cm – 3,5 m con l'impostazione massima del grandangolo () e fra circa 1,0 – 2,0 m con l'impostazione massima del teleobiettivo ()

- **Cosa fare se la fotocamera emette un segnale acustico quando si preme il pulsante dell'otturatore fino a metà corsa?**

Il soggetto potrebbe essere troppo vicino. Se nella fotocamera è attivata l'impostazione massima del grandangolo (), allontanarsi almeno di circa 5 cm dal soggetto e scattare. Allontanarsi almeno di circa 1 m se nella fotocamera è attivata l'impostazione massima del teleobiettivo ()

- **Cosa fare se la spia si accende quando si preme il pulsante dell'otturatore fino a metà corsa?**

Per ridurre l'effetto occhi rossi e facilitare la messa a fuoco, è possibile che la spia si accenda quando si scatta in ambienti scuri.

- **Cosa fare se l'icona  lampeggia quando si tenta di scattare?**

Il flash è in fase di carica. È possibile scattare quando è completamente carico.





### **Cosa fare se un'icona viene visualizzata in alto a destra dello schermo?**

L'icona della scena determinata verrà visualizzata in alto a destra dello schermo. Per ulteriori informazioni sulle icone visualizzate, vedere "Icane delle scene" (pag. 185).



### **Scelta del soggetto da mettere a fuoco (AF tracking)**

Dopo aver premuto il pulsante  e aver visualizzato , puntare la fotocamera in modo che  si trovi sul soggetto da mettere a fuoco. Tenere premuto il pulsante dell'otturatore fino a metà corsa in modo da visualizzare una cornice blu nella quale verranno mantenuti i valori della messa a fuoco e dell'esposizione (AF Servo). Premere completamente il pulsante dell'otturatore per scattare.

# Visualizzazione delle immagini

È possibile visualizzare sullo schermo le immagini riprese.

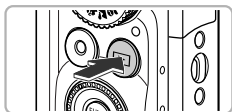







## 1 Attivare la modalità di riproduzione.

- Premere il pulsante .
- ▶ Viene visualizzata l'ultima immagine registrata.



## 2 Scegliere un'immagine.

- Premendo il pulsante  o ruotando la ghiera  in senso antiorario, le immagini vengono visualizzate da quella più recente a quella meno recente.
- Premendo il pulsante  o ruotando la ghiera  in senso orario, le immagini vengono visualizzate da quella meno recente a quella più recente.
- Se vengono tenuti premuti i pulsanti , le immagini scorreranno più rapidamente, ma risulteranno sgranate.
- Dopo circa 1 minuto l'obiettivo rientra. Se il flash è stato sollevato, si abbasserà.
- Premendo nuovamente il pulsante  con l'obiettivo rientrato si spegne la fotocamera.

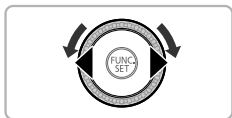

## Passaggio alla modalità di scatto

Premendo fino a metà corsa il pulsante dell'otturatore o ruotando la ghiera di selezione in modalità di riproduzione, la fotocamera passa alla modalità di scatto.

# Eliminazione delle immagini

È possibile scegliere ed eliminare singolarmente le immagini. Non è possibile recuperare le immagini eliminate. Prestare particolare attenzione nell'eliminazione delle immagini.

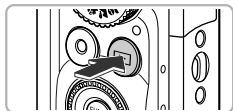

## 1 Attivare la modalità di riproduzione.

- Premere il pulsante .
- ▶ Viene visualizzata l'ultima immagine registrata.



## 2 Scegliere l'immagine da eliminare.

- Premere i pulsanti o ruotare la ghiera per visualizzare l'immagine da eliminare.



## 3 Eliminare l'immagine.





- Dopo avere premuto il pulsante , premere i pulsanti o ruotare la ghiera per scegliere , quindi premere nuovamente il pulsante .
- ▶ Sullo schermo viene visualizzato [Elimina?].
- Premere i pulsanti o ruotare la ghiera per scegliere [Elimina], quindi premere il pulsante .
- ▶ L'immagine visualizzata verrà eliminata.
- Per uscire, anziché procedere all'eliminazione dell'immagine, premere i pulsanti o ruotare la ghiera per scegliere [Annulla], quindi premere il pulsante .

# Ripresa o visualizzazione di immagini in modalità Facile

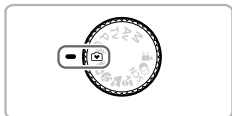

In modalità Facile, le istruzioni operative vengono visualizzate sullo schermo e la fotocamera viene impostata in modo che siano utilizzabili solo i pulsanti, la leva dello zoom e il pulsante del filmato (pag. 30) illustrati in questa pagina. Ciò garantisce un uso corretto della fotocamera e consente anche ai principianti di scattare e visualizzare foto senza problemi.

## Scatto











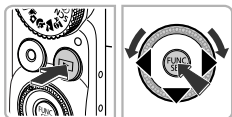



- Impostare la ghiera di selezione su .
- Attenersi a quanto indicato nei passi 3 – 5 alle [pagine 24 – 25](#) per scattare (non viene riprodotto alcun suono).
- Premere il pulsante  per disattivare il flash.  viene visualizzato sullo schermo. Premendo nuovamente il pulsante , si attiva il flash e sullo schermo viene visualizzato . Il flash scatterà automaticamente in condizioni di scarsa illuminazione.



Poiché il flash non scatta quando è abbassato, non è possibile modificare le impostazioni anche se si preme il pulsante . Per impostare il flash su , innanzitutto sollevarlo manualmente, quindi premere il pulsante  per modificare l'impostazione.

## Visualizzazione



- Premere il pulsante , quindi premere i pulsanti  o  o ruotare la ghiera  per alternare le immagini.
- Premere il pulsante , quindi premere il pulsante . Tutti gli scatti effettuati verranno visualizzati per circa 3 secondi ciascuno. Premere nuovamente il pulsante  per interrompere la presentazione.
- Per eliminare un'immagine, scegliere l'immagine da eliminare e premere il pulsante . Premere i pulsanti  o  o ruotare la ghiera  per scegliere [Elimina], quindi premere il pulsante .

# Ripresa di filmati

La fotocamera determina le condizioni del soggetto e dello scatto e seleziona automaticamente le impostazioni appropriate per la scena.



Tempo Disponibile



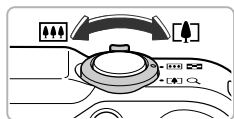

## 1 Scegliere la modalità **AUTO**.

- Impostare la ghiera di selezione su **AUTO**.



## 2 Comporre lo scatto.

- Spostare la leva dello zoom verso  per aumentarne il fattore e ingrandire il soggetto. Spostare la leva dello zoom verso  per diminuirne il fattore e rimpicciolire il soggetto.



## 3 Scattare.

- Premere il pulsante del filmato.
- Il display passerà alla modalità a schermo intero e l'area visualizzata sullo schermo verrà registrata.

Tempo trascorso



- ▶ La fotocamera emette un segnale acustico, la registrazione ha inizio e sullo schermo vengono visualizzati  **REC** e il tempo trascorso.
- Subito dopo l'inizio della ripresa, allontanare il dito dal pulsante del filmato.
- Se si modifica la composizione dello scatto nel corso della ripresa, la messa a fuoco, la luminosità e la tonalità verranno regolate automaticamente.

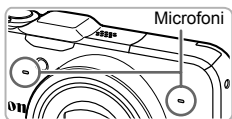

- Non toccare i microfoni durante la ripresa.
- Durante la ripresa, non premere altri pulsanti oltre a quello del filmato. Il suono prodotto dai pulsanti viene registrato nel filmato.



#### 4 Arrestare la ripresa.

- Premere nuovamente il pulsante del filmato.
- ▶ La fotocamera emetterà due segnali acustici e arresterà la ripresa del filmato.
- ▶ Il filmato viene registrato nella scheda di memoria.
- ▶ La ripresa si interrompe automaticamente quando la scheda di memoria è piena.



#### Utilizzo dello zoom durante la ripresa di filmati

Premere la leva dello zoom durante la ripresa per ingrandire o rimpicciolire il soggetto. Tuttavia, i suoni dei tasti verranno registrati.



- Se la ghiera di selezione è impostata su **AUTO**, verrà visualizzata l'icona della scena determinata (pag. 185). Tuttavia, le icone "In movimento" non verranno visualizzate. In determinate condizioni, l'icona visualizzata potrebbe non corrispondere alla scena effettiva.
- Se si modifica la composizione durante la ripresa e il bilanciamento del bianco non è ottimale, premere il pulsante Filmato per interrompere la registrazione, quindi riprenderla (solo quando la qualità dell'immagine è fissata su **FINE** (pag. 116)).
- Per riprendere un filmato, premere il relativo pulsante anche se la ghiera di selezione si trova in una posizione diversa da **AUTO** (pag. 113).
- Se la ghiera di selezione è impostata su **M**, è possibile regolare ciascuna impostazione per la ripresa di filmati (pag. 113).

### Tempo di ripresa

|                          |                       |                       |
|--------------------------|-----------------------|-----------------------|
| <b>Scheda di memoria</b> | 4 GB                  | 16 GB                 |
| <b>Tempo di ripresa</b>  | Circa 14 min. 34 sec. | Circa 59 min. 40 sec. |



- I tempi di ripresa indicati sono basati sulle impostazioni predefinite.
- La lunghezza massima del filmato è di circa 29 min. 59 sec.
- Su alcune schede di memoria, la registrazione potrebbe interrompersi anche se non viene raggiunta la durata massima del filmato. Si consiglia di utilizzare schede di memoria SD Speed Class 6 o superiori.

# Visualizzazione di filmati

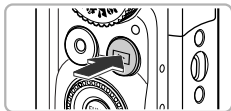
È possibile visualizzare sullo schermo i filmati ripresi.





## 1 Attivare la modalità di riproduzione.

- Premere il pulsante .
- ▶ Viene visualizzata l'ultima immagine registrata.
- ▶ **SET**  viene visualizzato sui filmati.







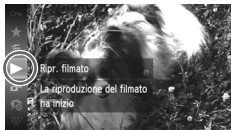





## 2 Scegliere un filmato.

- Premere i pulsanti  o ruotare la ghiera  per scegliere un filmato, quindi premere il pulsante .



## 3 Riprodurre il filmato.

- Premere i pulsanti  o ruotare la ghiera  per scegliere  (Ripr. filmato), quindi premere il pulsante .
- ▶ Il filmato verrà riprodotto.
- Se si preme il pulsante , il filmato verrà sospeso e verrà visualizzato il pannello di controllo del filmato. Premere i pulsanti  o ruotare la ghiera  per scegliere  (Play), quindi premere il pulsante  per avviare nuovamente la riproduzione.
- Premere i pulsanti  per regolare il volume.
- ▶ Al termine del filmato, viene visualizzato **SET** .



## Come è possibile riprodurre i filmati su un computer?

Installare il software fornito (pag. 34).

- Durante la visualizzazione di un filmato su un computer e a seconda delle capacità del computer in uso, è possibile che i fotogrammi si blocchino e non vengano riprodotti con la necessaria fluidità e che l'audio si interrompa improvvisamente.
- Se si utilizza il software fornito per copiare il filmato nella scheda di memoria, è possibile riprodurre facilmente il filmato con la fotocamera. Per una riproduzione avanzata è anche possibile collegare la fotocamera a un televisore.



# Trasferimento di immagini su un computer per la visualizzazione

È possibile utilizzare il software fornito per trasferire e visualizzare su un computer le immagini riprese con la fotocamera. Se si utilizza già il software fornito con un'altra fotocamera digitale compatta Canon, installare il software disponibile nel CD-ROM fornito, sovrascrivendo l'installazione corrente.

## Requisiti di sistema

### Windows

|                        |   |
|------------------------|---|
| Sistema operativo      | Windows 7<br>Windows Vista Service Pack 1 e 2<br>Windows XP Service Pack 3  |
| Modello di computer    | È necessario che i sistemi operativi riportati sopra siano preinstallati su computer dotati di porte USB incorporate.   |
| CPU                    | Pentium 1,3 GHz o superiore (foto),<br>Core2 Duo 2,6 GHz o superiore (filmati)  |
| RAM                    | Windows 7 (64 bit): almeno 2 GB<br>Windows 7 (32 bit), Windows Vista (64 bit, 32 bit): almeno 1 GB (foto), almeno 2 GB (filmati)<br>Windows XP: almeno 512 MB (foto), almeno 2 GB (filmati) |
| Interfaccia            | USB   |
| Spazio libero su disco | ZoomBrowser EX: almeno 200 MB<br>CameraWindow: almeno 150 MB*<br>Map Utility: almeno 50 MB <b>SX230 HS</b><br>Movie Uploader per YouTube: almeno 30 MB<br>PhotoStitch: almeno 40 MB         |
| Schermo                | 1.024 x 768 pixel o superiore   |

\* Per Windows XP, è necessario avere installato Microsoft .NET Framework 3.0 o versione successiva (max. 500 MB). L'installazione potrebbe richiedere qualche minuto in base alle capacità del computer.

## Macintosh

|                        |  |
|------------------------|--|
| Sistema operativo      | Mac OS X (v10.5 – v10.6)   |
| Modello di computer    | È necessario che i sistemi operativi riportati sopra siano preinstallati su computer dotati di porte USB incorporate.  |
| CPU                    | Processore Intel (foto),<br>Core2 Duo 2,6 GHz o superiore (filmati)  |
| RAM                    | Mac OS X v10.6: almeno 1 GB (foto), almeno 2 GB (filmati)<br>Mac OS X v10.5: almeno 512 MB (foto), almeno 2 GB (filmati)   |
| Interfaccia            | USB  |
| Spazio libero su disco | ImageBrowser: almeno 250 MB<br>CameraWindow: almeno 150 MB<br>Map Utility: almeno 50 MB <b>SX230 HS</b><br>Movie Uploader per YouTube: almeno 30 MB<br>PhotoStitch: almeno 50 MB |
| Schermo                | 1.024 x 768 pixel o superiore  |

## Operazioni preliminari

Per le spiegazioni riportate di seguito vengono utilizzati i sistemi operativi Windows Vista e Mac OS X (v10.5).

### 1 Installare il software.

#### Windows

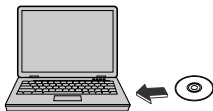

#### 1 Inserire il CD nell'unità CD-ROM del computer.

- Inserire il CD DIGITAL CAMERA Solution Disk fornito (pag. 2) nell'unità CD-ROM del computer.



#### 2 Iniziare l'installazione.

- Fare clic su [Installazione Standard] e attenersi alle istruzioni-visualizzate per procedere con l'installazione.
- Quando viene visualizzata la finestra [Controllo account utente], attenersi alle istruzioni visualizzate per procedere.



- 3 Al termine dell'installazione, fare clic su **[Riavvia]** o **[Fine]**.
- 4 **Estrarre il CD-ROM dall'unità.**
  - Quando viene visualizzata la schermata del desktop, estrarre il CD-ROM dall'unità.

## Macintosh

- 1 **Inserire il CD nell'unità CD-ROM del computer.**
  - Inserire il CD DIGITAL CAMERA Solution Disk fornito (pag. 2) nell'unità CD-ROM del computer.



- 2 **Iniziare l'installazione.**
  - Fare doppio clic sull'icona  del CD.
  - Fare clic su **[Installa]** e attenersi alle istruzioni visualizzate per procedere con l'installazione.

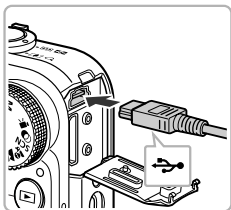

## 2 Collegare la fotocamera al computer.

- Spegnerla fotocamera.
  - Aprire lo sportello e inserire saldamente la spina più piccola del cavo interfaccia fornito (pag. 2) nel terminale della fotocamera nella direzione mostrata.
- 
- Inserire la spina più grande del cavo interfaccia nel computer. Per i dettagli di collegamento consultare la Guida dell'utente fornita con il computer.

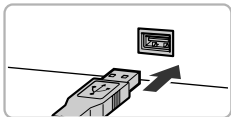

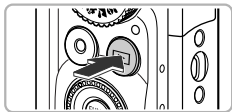

### 3 Accendere la fotocamera.

- Premere il pulsante  per accendere la fotocamera.

### 4 Aprire CameraWindow.



#### Windows

- Fare clic su [Scarica le immagini da Canon Camera utilizzando Canon CameraWindow].
- ▶ Verrà visualizzato CameraWindow.
- Se CameraWindow non viene visualizzato, fare clic sul menu [Start] e scegliere [Tutti i programmi], quindi [Canon Utilities], [CameraWindow] e [CameraWindow].

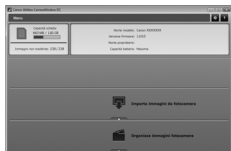



#### Macintosh

- ▶ Quando si stabilisce una connessione tra la fotocamera e il computer, viene visualizzato CameraWindow.
- Se CameraWindow non viene visualizzato, fare clic sull'icona CameraWindow sul Dock (la barra visualizzata nella parte inferiore del desktop).



In Windows 7, attenersi alla seguente procedura per visualizzare CameraWindow.

- ① Fare clic su  nella barra delle applicazioni.
- ② Nella schermata visualizzata, fare clic sul collegamento  per modificare il programma.
- ③ Scegliere [Scarica le immagini da Canon Camera utilizzando Canon CameraWindow], quindi fare clic su [OK].
- ④ Fare doppio clic su .

## Trasferimento e visualizzazione di immagini



- Fare clic su [Importa immagini da fotocamera], quindi su [Importa immagini non trasferite].
- ▶ Tutte le immagini non trasferite in precedenza verranno trasferite sul computer. Le immagini trasferite verranno ordinate in base alla data e salvate in cartelle separate nella cartella Immagini.
- Chiudere CameraWindow al termine del trasferimento delle immagini.
- Spegnere la fotocamera e scollegare il cavo.
- Per ulteriori informazioni sulla visualizzazione di immagini su un computer, consultare la *Guida al software*.



È possibile trasferire le immagini anche senza utilizzare la funzione di trasferimento delle immagini nel software fornito collegando semplicemente la fotocamera a un computer.

Tenere comunque presente che in questo caso vi sono delle limitazioni.

- Dopo avere collegato la fotocamera al computer, potrebbero trascorrere alcuni minuti prima di poter trasferire le immagini.
- È possibile che le immagini scattate in verticale vengano trasferite in orientamento orizzontale.
- Durante il trasferimento in un computer, le impostazioni di protezione delle immagini potrebbero andare perdute.
- Si potrebbero verificare problemi durante il trasferimento di immagini o delle informazioni relative alle immagini in base al sistema operativo in uso, alle dimensioni dei file o al software utilizzato.
- È possibile che i file di registro GPS (pag. 104) non vengano trasferiti correttamente. **SX230 HS**
- È possibile che alcune funzioni nel software fornito, ad esempio la modifica di filmati e il trasferimento di immagini alla fotocamera, non siano disponibili.

## Accessori

### Forniti con la fotocamera



Cinghietta da polso WS-DC11



Batteria ricaricabile NB-5L con copriterminale\*

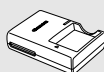

Carica batteria CB-2LX/CB-2LXE\*



CDDIGITAL CAMERA Solution Disk

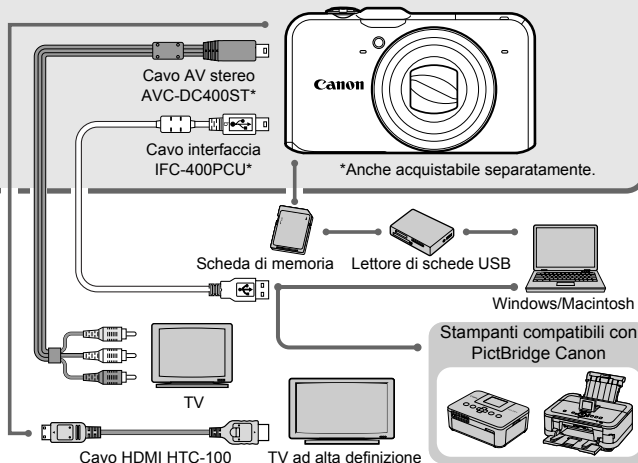

### Accessori venduti separatamente

I seguenti accessori della fotocamera sono venduti separatamente. Alcuni accessori non sono acquistabili o potrebbero non essere più disponibili in alcuni paesi.

### Alimentatori

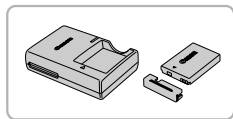

#### Carica batteria CB-2LX/CB-2LXE

- Carica batteria per la ricarica della batteria ricaricabile NB-5L.

#### Batteria ricaricabile NB-5L

- Batteria ricaricabile agli ioni di litio.

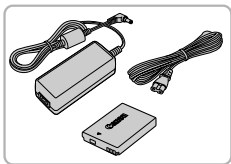

### Kit adattatore CA ACK-DC30

- Consente di alimentare la fotocamera utilizzando l'alimentazione domestica. Consigliato per alimentare la fotocamera per un periodo di tempo prolungato o durante il collegamento a un computer o a una stampante. Non può essere utilizzato per caricare la batteria della fotocamera.



### Utilizzo degli accessori all'estero

Il carica batteria e il Kit adattatore CA possono essere utilizzati in paesi con alimentazione CA a 100 – 240 V (50/60 Hz).

Se la spina non è adatta alla presa, utilizzare un apposito adattatore disponibile in commercio. Non utilizzare trasformatori elettrici per i viaggi all'estero perché potrebbero provocare danni.

## Flash



### Flash ad alta potenza HF-DC1

- Questo flash esterno può essere utilizzato per acquisire soggetti fotografici troppo distanti per essere illuminati dal flash incorporato.

## Altri accessori

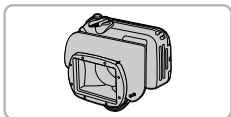

### Custodia subacquea WP-DC42

- Utilizzare la custodia per effettuare scatti subacquei a profondità fino a 40 metri oppure per riprese sotto la pioggia, alla spiaggia o sulla neve.

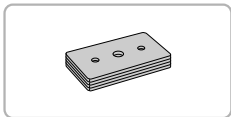

### Peso per custodia subacquea WW-DC1

- Quando si utilizza la custodia subacquea per scattare foto subacquee, i pesi impediscono alla custodia di tornare a galla.

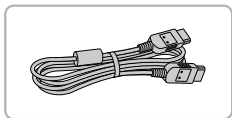

### Cavo HDMI HTC-100

- Utilizzare questo cavo per collegare la fotocamera al terminale HDMI™ di un apparecchio televisivo ad alta definizione.

## Stampanti

### Stampanti compatibili con PictBridge Canon

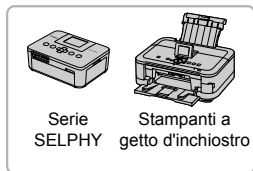

Serie  
SELPHY

Stampanti a  
getto d'inchiostro

- Collegando la fotocamera a una stampante compatibile con PictBridge Canon, è possibile stampare le immagini senza necessità di utilizzare un computer. Per ulteriori informazioni, rivolgersi al più vicino rivenditore Canon.

### Si consiglia di utilizzare accessori Canon originali.

Questa fotocamera è progettata per garantire prestazioni eccellenti quando viene utilizzata con accessori originali Canon. Canon non si assume alcuna responsabilità per danni alla fotocamera e/o incidenti, quali incendi o altro, provocati dal malfunzionamento di accessori non originali (ad esempio, fuoriuscite di liquido e/o esplosione della batteria ricaricabile). Questa garanzia non è valida per le riparazioni causate dal malfunzionamento di accessori non originali, anche in caso di richieste di riparazione a pagamento.



# 2

## Approfondimenti

In questo capitolo vengono descritte le parti della fotocamera, con spiegazioni relative a quanto viene visualizzato sullo schermo e alle operazioni di base.

---



## Guida ai componenti

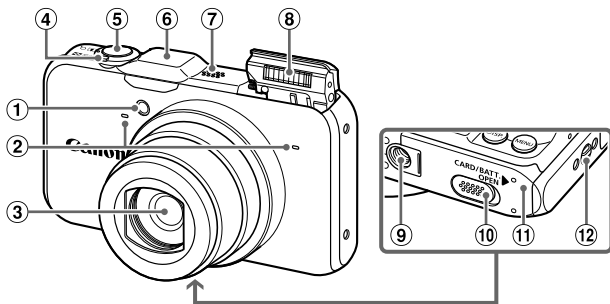

- ① Spia (pagine 58, 75, 171)
- ② Microfono (pag. 31)
- ③ Obiettivo
- ④ Leva dello zoom  
Scatto: [ ] (Teleobiettivo) / [ ] (Grandangolo) (pagine 24, 30, 55)  
Riproduzione: Q (Ingrandimento) / [ ] (Indice) (pagine 124, 128)
- ⑤ Pulsante dell'otturatore (pag. 23)
- ⑥ Ricevitore del segnale GPS (pag. 103) **SX230 HS**
- ⑦ Altoparlante
- ⑧ Flash (pagine 54, 82)
- ⑨ Attacco per il treppiede
- ⑩ Copraterminali dell'adattatore di alimentazione (pag. 176)
- ⑪ Slot della scheda di memoria / sportello del vano batteria (pag. 16)
- ⑫ Attacco della cinghia (pag. 13)

## Ghiera di selezione

Utilizzare la ghiera di selezione per cambiare la modalità di scatto.

### Modalità P, Tv, Av, M

È possibile scegliere personalmente le impostazioni per scattare vari tipi di immagini (pag. 82).

### Modalità Auto

È possibile fare in modo che la fotocamera selezioni automaticamente le impostazioni per lo scatto (pagine 24, 30).

### Modalità Facile

Per scattare, è sufficiente premere il pulsante dell'otturatore (pag. 29).

### Modalità Video Diario

È possibile creare un breve filmato di una giornata semplicemente con lo scatto di foto (pag. 64).

### Modalità filmato

Per la ripresa di filmati (pag. 114). È possibile utilizzare la parte più grande possibile dello schermo per riprendere i filmati (pag. 116). Anche se la ghiera di selezione si trova in una posizione diversa dalla modalità Filmato, è possibile riprendere i filmati premendo il relativo pulsante (pag. 115).

### Modalità Filtri Effetto Luce

Durante lo scatto, è possibile aggiungere vari effetti alle immagini (pag. 69).

### Modalità Scena

È possibile scattare con le impostazioni ottimali per la scena (pagine 65, 66).



Se si ruota la ghiera di selezione in modalità di riproduzione, la fotocamera passerà a quella di scatto.

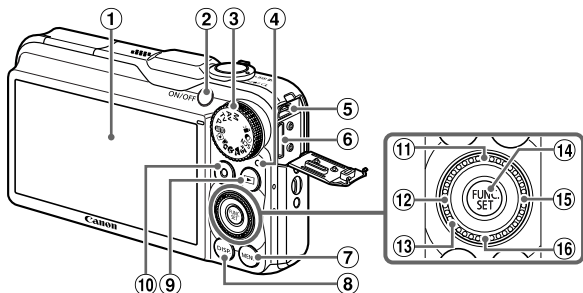

- ① Schermo (monitor LCD) (pagine 44, 184, 186)
- ② Pulsante ON/OFF (pag. 19)
- ③ Ghiera di selezione (pag. 42)
- ④ Indicatore (pag. 45)
- ⑤ Terminale A/V OUT (uscita audio/video) DIGITAL (pagine 35, 132, 152)
- ⑥ Terminale HDMI (pag. 133)
- ⑦ Pulsante **MENU** (pag. 47)
- ⑧ Pulsante **DISP.** (Visualizza) (pag. 44)
- ⑨ Pulsante **▶** (Riproduzione) (pagine 27, 123)
- ⑩ Pulsante **Filmato** (pagine 30, 113)
- ⑪ Pulsante **☒** (Compensazione esposizione) (pag. 83) / ▲
- ⑫ Pulsante **☞** (Macro) (pag. 93) / **MF** (Focus manuale) (pag. 96) / ◀
- ⑬ Ghiera di controllo (vedere di seguito)
- ⑭ Pulsante **FUNC./SET** (pag. 46)
- ⑮ Pulsante **⚡** (Flash) (pagine 82, 100) / ▶
- ⑯ Pulsante **⌚** (Autoscatto) (pag. 58) / ▼

## Ghiera di controllo



Ruotando la ghiera di controllo è possibile eseguire operazioni quali la scelta di voci o lo scorrimento delle immagini. Con alcune eccezioni, è possibile eseguire le stesse operazioni con i pulsanti ▲▼◀▶.

Se si tocca la ghiera di controllo in una modalità di scatto, sullo schermo verrà visualizzata la funzione assegnata alla posizione toccata.

# Visualizzazione sullo schermo

## Alternanza delle visualizzazioni

Con il pulsante **DISP.** è possibile modificare il tipo di visualizzazione sullo schermo. Per ulteriori informazioni su ciò che viene visualizzato sullo schermo, vedere a [pag. 184](#).

### Scatto



Visualizzazione informazioni



Visualizzazione senza informazioni

### Riproduzione



Visualizzazione senza informazioni



Visualizzazione semplice delle informazioni



Visualizzazione dettagliata delle informazioni

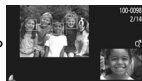

Visualizzazione verifica focus ([pag. 131](#))



È anche possibile passare a un'altra visualizzazione premendo il pulsante **DISP.** durante la riproduzione dell'immagine subito dopo lo scatto. Tuttavia, la funzione di visualizzazione semplice delle informazioni non sarà disponibile. Per modificare la visualizzazione è possibile premere il pulsante **MENU**, quindi scegliere [Rivedi info] dalla scheda  ([pag. 172](#)).

## Visualizzazione sullo schermo in condizioni di scarsa illuminazione durante la ripresa

Quando si scatta in condizioni di scarsa illuminazione, la luminosità del display aumenta automaticamente in modo da rendere possibile il controllo della composizione (funzione Scatti in notturno). La luminosità dell'immagine sullo schermo e quella dell'effettiva immagine registrata potrebbero tuttavia essere diverse. Potrebbero presentarsi disturbi indesiderati dello schermo e il movimento del soggetto sullo schermo potrebbe risultare irregolare. Ciò non ha alcuna conseguenza sull'immagine registrata.

## Avvertenza di sovrapposizione durante la riproduzione

In Visualizzazione dettagliata delle informazioni ([pag. 186](#)), le aree sovrapposte dell'immagine lampeggiano sullo schermo.

## Istogramma durante la riproduzione

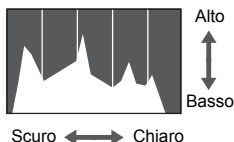

- Il grafico visualizzato in Visualizzazione dettagliata delle informazioni (pag. 186) viene definito istogramma. L'istogramma mostra la distribuzione della luminosità di un'immagine in senso orizzontale e la quantità di illuminazione in senso verticale. Quando il grafico si avvicina al lato destro, l'immagine è chiara, mentre quando si avvicina al lato sinistro l'immagine è scura: in questo modo è possibile verificare l'esposizione.

## Visualizzazione informazioni GPS **SX230 HS**



- Se si preme il pulsante ▲ in Visualizzazione dettagliata delle informazioni, è possibile verificare le informazioni sulla posizione (latitudine, longitudine, elevazione) e la data di scatto registrata sulle foto e i filmati (pag. 104) quando [GPS] è impostato su [On]. I contenuti visualizzati, dall'alto in basso, sono la latitudine, la longitudine, l'elevazione e l'UTC.



- Quando un segnale non viene ricevuto correttamente da un satellite GPS, viene visualizzato il simbolo [---] al posto dei valori numerici per le voci in cui i dati di posizionamento sono incompleti.
- UTC significa "Coordinated Universal Time" ed è all'incirca equivalente al Tempo Medio di Greenwich.

## Indicatore

Gli indicatori sulla parte posteriore della fotocamera (pag. 43) si accendono o lampeggiano in base allo stato della fotocamera.

| Colori | Stato      | Stato dell'operazione  |
|--------|------------|--|
| Verde  | Si accende | Quando è collegata a un computer (pag. 35), display spento (pag. 169)  |
|        | Lampeggia  | Durante l'avvio della fotocamera, con la registrazione/lettura/trasmissione dei dati immagine, durante lo scatto con esposizioni lunghe (pagine 108, 110) o quando è attiva la funzione di registro (pag. 104) <b>SX230 HS</b> . |



Quando l'indicatore lampeggia in verde, non disattivare l'alimentazione, non aprire lo slot della scheda di memoria/sportello del vano batteria, non scuotere né capovolgere la fotocamera. Queste azioni possono danneggiare i dati di immagine oppure provocare il malfunzionamento della fotocamera o della scheda di memoria.

# Menu FUNC. – Operazioni di base

È possibile impostare le funzioni di scatto di uso comune mediante il menu FUNC.

Le voci di menu e le opzioni variano in base alla modalità di scatto o a quella di riproduzione ([pagine 188 – 191, 197](#)).

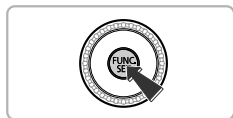



## 1 Visualizzare il menu FUNC.

- Premere il pulsante .



## 2 Scegliere una voce di menu.



- Premere i pulsanti ▲▼ o ruotare la ghiera  per scegliere una voce di menu, quindi premere il pulsante  o ►.
- Scegliendo alcune voci di menu, la schermata sul display cambia per consentire la scelta di ulteriori opzioni.

Opzioni disponibili

Voci di menu



## 3 Scegliere un'opzione.

- Premere i pulsanti ▲▼ o ruotare la ghiera  per scegliere un'opzione.
- È anche possibile scegliere le impostazioni premendo il pulsante DISP. sulle opzioni che visualizzano .
- Per tornare alle voci di menu, premere il pulsante ◀.

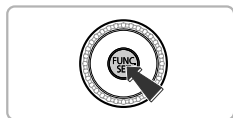

## 4 Completare l'impostazione.

- Premere il pulsante .
- ▶ Viene visualizzata nuovamente la schermata di scatto e sullo schermo viene visualizzata l'impostazione scelta.

# MENU – Operazioni di base

I menu consentono di impostare varie funzioni. Le voci di menu sono organizzate in schede, come ad esempio per le funzioni di scatto (📷) e riproduzione (▶). Le opzioni variano in base alla modalità di scatto e a quella di riproduzione (pagine 192 – 197).

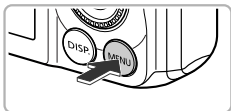

## 1 Visualizzare il menu.

- Premere il pulsante MENU.



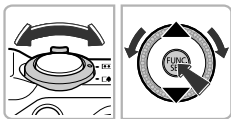

## 2 Scegliere una scheda.

- Spostare la leva dello zoom o premere i pulsanti ◀▶ per scegliere una scheda.



## 3 Scegliere una voce.

- Premere i pulsanti ▲▼ o ruotare la ghiera  per scegliere una voce.
- Per alcune voci è necessario premere il pulsante  o ▶ per visualizzare un sottomenu in cui modificare l'impostazione.



## 4 Scegliere un'opzione.

- Premere i pulsanti ◀▶ per scegliere un'opzione.

## 5 Completare l'impostazione.

- Premere il pulsante MENU per ripristinare la schermata normale.



## Modifica delle impostazioni sonore

È possibile disattivare o regolare il volume dei segnali acustici della fotocamera.

### Disattivazione dei suoni

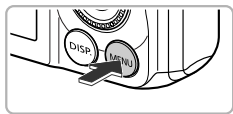

#### 1 Visualizzare il menu.

- Premere il pulsante **MENU**.



#### 2 Scegliere [Silenzioso].

- Spostare la leva dello zoom per scegliere la scheda **FT**.
- Premere i pulsanti **▲▼** o ruotare la ghiera  per scegliere [Silenzioso], quindi premere i pulsanti **◀▶** per scegliere [On].
- Premere il pulsante **MENU** per ripristinare la schermata normale.

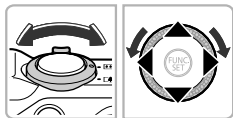

- Per disattivare i suoni della fotocamera è anche possibile tenere premuto il pulsante **DISP.** e accendere la fotocamera.
- Se si disattivano i suoni della fotocamera, l'audio sarà disattivato anche durante la riproduzione dei filmati ([pag. 32](#)). Se si preme il pulsante **▲** durante la riproduzione di un filmato, l'audio verrà riprodotto ed è possibile regolare il volume con i pulsanti **▲▼**.



## Regolazione del volume

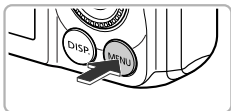

### 1 Visualizzare il menu.

- Premere il pulsante **MENU**.



### 2 Scegliere [Volume].

- Spostare la leva dello zoom per scegliere la scheda **YT**.
- Premere i pulsanti **▲▼** o ruotare la ghiera  per scegliere [Volume], quindi premere il pulsante **FUNC. SET**.

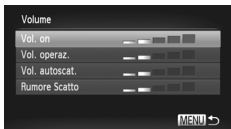
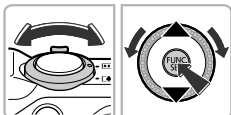

### 3 Regolare il volume.

- Premere i pulsanti **▲▼** o ruotare la ghiera  per scegliere una voce, quindi premere i pulsanti **◀▶** per regolare il volume.
- Premere due volte il pulsante **MENU** per ripristinare la schermata normale.



# Regolazione della luminosità dello schermo

La luminosità dello schermo può essere regolata nei due modi descritti di seguito.

## Utilizzo del menu

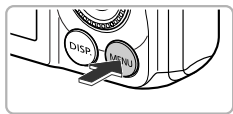

### 1 Visualizzare il menu.

- Premere il pulsante **MENU**.

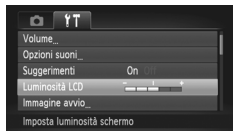

### 2 Scegliere [Luminosità LCD].

- Spostare la leva dello zoom per scegliere la scheda **☰☰**.
- Premere i pulsanti **▲▼** o ruotare la ghiera  per scegliere [Luminosità LCD].

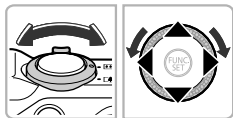

### 3 Regolare la luminosità.

- Premere i pulsanti **◀▶** per regolare la luminosità.
- Premere due volte il pulsante **MENU** per ripristinare la schermata normale.

## Utilizzo del pulsante DISP.

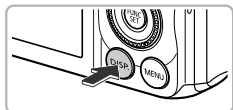

- Tenere premuto il pulsante **DISP.** per più di 2 secondi.
- ▶ La luminosità dello schermo aumenta al massimo indipendentemente dall'impostazione della scheda **☰☰**.
- Per ripristinare la luminosità originale, tenere di nuovo premuto il pulsante **DISP.** per più di 2 secondi.



- Alla successiva accensione della fotocamera, l'impostazione della luminosità dello schermo corrisponderà a quella scelta dalla scheda **☰☰**.
- Se la luminosità è stata impostata sul valore massimo nella scheda **☰☰**, non sarà possibile modificarla con il pulsante **DISP.**

# Ripristino delle impostazioni predefinite della fotocamera

In caso di errore durante la modifica delle impostazioni, è possibile ripristinare le impostazioni predefinite della fotocamera.

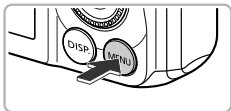



## 1 Visualizzare il menu.

- Premere il pulsante MENU.



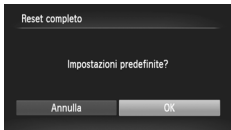
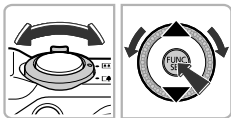

## 2 Scegliere [Reset completo].

- Spostare la leva dello zoom per scegliere la scheda **YT**.
- Premere i pulsanti ▲▼ o ruotare la ghiera  per scegliere [Reset completo], quindi premere il pulsante .



## 3 Ripristinare le impostazioni.

- Premere i pulsanti ◀▶ oppure ruotare la ghiera  per scegliere [OK], quindi premere il pulsante .
- ▶ Le impostazioni predefinite della fotocamera verranno ripristinate.



## Esistono funzioni che non possono essere ripristinate?

- Le funzioni [Data/Ora] (pag. 20), [Lingua] (pag. 21), [Sistema Video] (pag. 132), [Fuso Orario] (pag. 169) e l'immagine registrata in [Immagine avvio] (pag. 166) nella scheda **YT**.
- I dati di bilanciamento del bianco personalizzati registrati (pag. 84).
- I colori scelti in Risalto colore (pag. 73) o Scambio colore (pag. 74).
- La modalità scena scelta in **SCN** (pag. 66).
- La modalità di scatto scelta in  (pag. 69).
- La modalità Filmato (pag. 113).

## Funzione di risparmio batteria (AutoSpegnimento)

Per preservare la carica della batteria, lo schermo viene disattivato e la fotocamera si spegne automaticamente quando non viene utilizzata per un certo periodo di tempo.

### Risparmio batteria durante la fase di scatto

Lo schermo si spegne dopo circa 1 minuto dall'ultima operazione della fotocamera. Dopo circa altri 2 minuti, l'obiettivo rientra e la fotocamera si spegne. Se lo schermo è spento, ma l'obiettivo non è ancora rientrato, premendo il pulsante dell'otturatore fino a metà corsa (pag. 23) è possibile riaccendere lo schermo e continuare a scattare.

### Risparmio batteria durante la fase di riproduzione

La fotocamera si spegne dopo circa 5 minuti dall'ultima operazione.





- È possibile disattivare la funzione Risparmio bat. (pag. 168).
- È possibile regolare l'intervallo di tempo che deve trascorrere prima dello spegnimento dello schermo (pag. 169).

## Funzioni dell'orologio

È possibile controllare l'ora corrente.



- Tenere premuto il pulsante .
- ▶ Viene visualizzata l'ora corrente.
- Se si tiene la fotocamera in senso verticale mentre viene utilizzata la funzione dell'orologio, verrà attivata la visualizzazione verticale. Premere i pulsanti ◀▶ o ruotare la ghiera  per modificare il colore di visualizzazione.
- Premere nuovamente il pulsante  per disattivare la visualizzazione dell'orologio.



Se la fotocamera è spenta, tenere premuto il pulsante , quindi premere il pulsante ON/OFF per visualizzare l'orologio.

# 3

## Scatto con le funzioni di uso comune

In questo capitolo viene descritto come utilizzare le funzioni comuni, ad esempio l'autoscatto, e come disattivare il flash.

---



- In questo capitolo si presuppone che la fotocamera sia impostata sulla modalità **AUTO**. Quando si scatta in un'altra modalità, verificare le funzioni disponibili nella modalità in uso ([pagine 188 – 195](#)).

## Disattivazione del flash



È possibile scattare con il flash disattivato.



### 1 Premere il pulsante ►.



### 2 Scegliere ⚡.

- Premere i pulsanti ◀▶ o ruotare la ghiera per scegliere ⚡, quindi premere il pulsante .
- ▶ A impostazione effettuata, sullo schermo viene visualizzato .
- Per riattivare il flash, ripetere l'operazione del passo precedente per scegliere .



### ? Cosa fare se viene visualizzata un'icona lampeggiante?

Quando si preme il pulsante dell'otturatore fino a metà corsa in condizioni di illuminazione insufficiente in cui è probabile l'effetto fotocamera mossa, sullo schermo viene visualizzata un'icona  lampeggiante. Fissare la fotocamera a un treppiede per impedirne il movimento.



- È inoltre possibile abbassare il flash manualmente in modo da non farlo scattare (pag. 24).
- Se il flash è abbassato, non verrà visualizzata la schermata delle impostazioni anche se si preme il pulsante ►.

## Zoom avanti ravvicinato sui soggetti (Zoom Digitale)

È possibile utilizzare lo zoom digitale fino a un massimo di circa 56x per acquisire soggetti troppo lontani per essere ingranditi dallo zoom ottico. A seconda dell'impostazione dei pixel di registrazione (pag. 60) e del fattore di zoom, tuttavia, le immagini potrebbero risultare sgranate (il fattore di zoom viene visualizzato in blu).



### 1 Spostare la leva dello zoom verso [🌲].

- Tenere la leva finché lo zoom non si arresterà.
- ▶ Lo zoom si arresta quando raggiunge il fattore massimo possibile senza deterioramento dell'immagine. Il fattore di zoom verrà visualizzato sullo schermo quando si rilascia la leva dello zoom.

Fattore di zoom



### 2 Spostare nuovamente la leva dello zoom verso [🌲].

- ▶ Il soggetto verrà ingrandito ulteriormente con lo zoom digitale.



### Disattivazione dello zoom digitale

Per disattivare lo zoom digitale, premere il pulsante **MENU** per scegliere [Zoom Digitale] dalla scheda , quindi scegliere [Off].



La lunghezza focale quando si utilizza lo zoom ottico insieme allo zoom digitale è di 28 – 1.568 mm e di 28 – 392 mm quando si utilizza solo lo zoom ottico (in termini equivalenti a una pellicola da 35 mm).

## Tele-converter Digitale

La lunghezza focale dell'obiettivo può essere aumentata di circa 1,5x o di circa 2,0x. Ciò garantisce una maggiore velocità dell'otturatore e limita la possibilità dell'effetto fotocamera mossa rispetto all'utilizzo del solo zoom (compreso lo zoom digitale) con lo stesso fattore di zoom.

Tuttavia, se si utilizza un'impostazione dei pixel di registrazione (pag. 60) di **L** o **M1**, le immagini potrebbero risultare sgranate (il fattore di zoom viene visualizzato in blu).

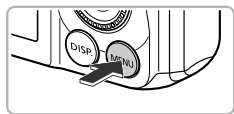

### 1 Visualizzare il menu.

- Premere il pulsante **MENU**.

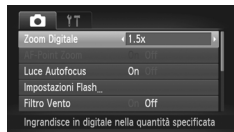

### 2 Scegliere [Zoom Digitale].

- Spostare la leva dello zoom per scegliere la scheda
- Premere i pulsanti o ruotare la ghiera per scegliere [Zoom Digitale].

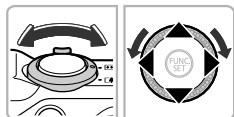

### 3 Scegliere l'impostazione.

- Premere i pulsanti per scegliere un ingrandimento.
- Premere il pulsante **MENU** per completare l'impostazione e ripristinare la schermata di scatto.
- ▶ La vista verrà ingrandita e sullo schermo verrà visualizzato il fattore di zoom.
- Per tornare allo zoom digitale standard, scegliere [Zoom Digitale] e l'opzione [Standard].



- Quando si usano le opzioni [1.5x] e [2.0x], la lunghezza focale è rispettivamente di 42,0 – 588 mm e 56,0 – 784 mm (in termini equivalenti a una pellicola da 35 mm).
- Il teleconvertitore digitale non può essere utilizzato con lo zoom digitale.
- Le velocità dell'otturatore potrebbero essere uguali se si utilizza l'impostazione massima del teleobiettivo () e se si ingrandisce il soggetto mediante la procedura indicata al passo 2 a pag. 55.



## Inserimento della data e dell'ora

È possibile inserire la data e l'ora di scatto nell'angolo in basso a destra di un'immagine. Dopo essere stati inseriti, tuttavia, i dati non potranno essere eliminati. Si consiglia pertanto di controllare che la data e l'ora impostate siano corrette (pag. 19).

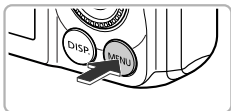

### 1 Visualizzare il menu.

- Premere il pulsante **MENU**.



### 2 Scegliere [Timbro data].

- Spostare la leva dello zoom per scegliere la scheda
- Premere i pulsanti o ruotare la ghiera per scegliere [Timbro data].

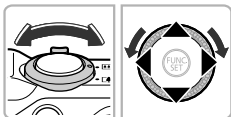

### 3 Scegliere l'impostazione.

- Premere i pulsanti per scegliere [Data] o [Data e ora].
- Premere il pulsante **MENU** per completare l'impostazione e ripristinare la schermata di scatto.
  - ▶ A impostazione effettuata, sullo schermo viene visualizzato [DATA].



### 4 Scattare.

- ▶ La data o l'ora di scatto vengono registrate nell'angolo in basso a destra dell'immagine.
- Per ripristinare l'impostazione originale, scegliere [Off] al passo 3.



Per inserire e stampare la data di scatto in immagini senza data e ora incorporate, procedere come indicato di seguito. Tuttavia, se la data e l'ora sono già incorporate nelle immagini, queste informazioni potrebbero venire stampate due volte.

- **Per stampare, utilizzare le impostazioni di stampa DPOF (pag. 159).**
- **Utilizzare il software fornito per la stampa.**  
Per ulteriori informazioni, consultare la *Guida al software*.
- **Stampare con le funzioni della stampante (pag. 151).**

# Utilizzo dell'autoscatto



L'autoscatto può essere utilizzato per scattare una foto di gruppo che include il fotografo. La fotocamera scatterà circa 10 secondi dopo che è stato premuto il pulsante dell'otturatore.

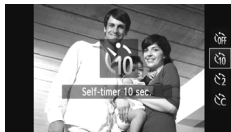

## 1 Premere il pulsante ▼.



## 2 Scegliere 10.

- Premere i pulsanti ▲▼ o ruotare la ghiera  per scegliere 10, quindi premere il pulsante .
- ▶ A impostazione effettuata, sullo schermo viene visualizzato 10.

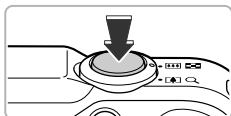

## 3 Scattare.

- Premere il pulsante dell'otturatore fino a metà corsa per mettere a fuoco il soggetto, quindi premere completamente.
- ▶ Quando la funzione autoscatto viene attivata, la spia lampeggia e viene riprodotto il suono dell'autoscatto.
- ▶ Due secondi prima del rilascio dell'otturatore, la frequenza di lampeggiamento della spia e di emissione del suono aumenta (la spia rimane accesa quando il flash scatta).
- Per annullare la ripresa con l'autoscatto dopo l'inizio del conto alla rovescia, premere il pulsante ▼.
- Per ripristinare l'impostazione originale, scegliere  al passo 2.

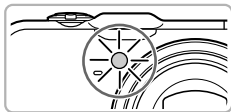



È possibile modificare il ritardo e il numero di scatti ([pag. 59](#)).

## Utilizzo dell'autoscatto per impedire l'effetto di fotocamera mossa

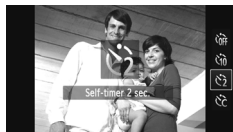
La fotocamera scatta circa 2 secondi dopo che viene premuto il pulsante dell'otturatore, impedendo l'effetto di fotocamera mossa dovuto alla pressione di tale pulsante.



### Scegliere

- Seguire la procedura indicata nel passo 2 a [pag. 58](#) per scegliere .
- ▶ A impostazione effettuata, sullo schermo viene visualizzato .
- Seguire la procedura indicata nel passo 3 a [pag. 58](#) per scattare.

## Personalizzazione dell'autoscatto



È possibile impostare il ritardo (0 – 30 secondi) e il numero di scatti (1 – 10).

### 1 Scegliere

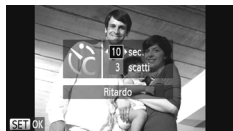
- Seguire la procedura indicata nel passo 2 a [pag. 58](#) per scegliere , quindi premere immediatamente il pulsante **MENU**.



### 2 Scegliere le impostazioni.

- Premere i pulsanti **▲▼** per scegliere [Ritardo] o [Fotogrammi].
- Premere i pulsanti **◀▶** o ruotare la ghiera  per scegliere un valore, quindi premere il pulsante .
- ▶ A impostazione effettuata, sullo schermo viene visualizzato .
- Seguire la procedura indicata nel passo 3 a [pag. 58](#) per scattare.



### Casa fare se il numero di scatti è impostato su un valore superiore a due?

- Le impostazioni di esposizione e bilanciamento del bianco vengono impostate con il primo scatto.
- Se il flash scatta o si imposta un numero superiore di scatti, l'intervallo fra gli scatti potrebbe richiedere più tempo del normale.
- Gli scatti si interrompono automaticamente se la scheda di memoria è piena.







Quando si imposta il ritardo su un valore superiore a 2 secondi, la frequenza di lampeggiamento della spia e di emissione del suono dell'autoscatto aumentano 2 secondi prima del rilascio dell'otturatore (la spia rimane accesa quando il flash scatta).

## Modifica dell'impostazione Pixel di registrazione (Dimensioni immagine)





È possibile scegliere fra 4 impostazioni dei pixel di registrazione.





### 1 Scegliere l'impostazione dei pixel di registrazione.

- Dopo avere premuto il pulsante , premere i pulsanti   o ruotare la ghiera  per scegliere **L**, quindi premere nuovamente il pulsante .

### 2 Scegliere un'opzione.







- Premere i pulsanti   o ruotare la ghiera  per scegliere un'opzione, quindi premere il pulsante .
- ▶ L'impostazione verrà visualizzata sullo schermo.
- Per ripristinare l'impostazione originale, scegliere **L** ai passi 1 – 2.

## Modifica del rapporto di compressione (Qualità immagine)





È possibile scegliere fra 2 livelli di rapporto di compressione (qualità dell'immagine):  (Fine),  (Normale).











### 1 Scegliere l'impostazione del rapporto di compressione.

- Dopo avere premuto il pulsante , premere i pulsanti   o ruotare la ghiera  per scegliere , quindi premere nuovamente il pulsante .

### 2 Scegliere un'opzione.

- Premere i pulsanti   o ruotare la ghiera  per scegliere un'opzione, quindi premere il pulsante .
- ▶ L'impostazione verrà visualizzata sullo schermo.
- Per ripristinare l'impostazione originale, scegliere  ai passi 1 – 2.

## Valori approssimativi dei pixel di registrazione e del rapporto di compressione (per il formato immagine 4:3)

| Pixel di registrazione                 | Rapporto di compressione  | Dimensione dati immagine singola (KB approssimativi) | Numero di scatti per scheda di memoria (numero di scatti approssimativo) |        |
|--|---|--|--|--------|
|  |   |  | 4 GB   | 16 GB  |
| <b>L</b> (Grande)<br>12 M/4000 x 3000  |  | 3.084  | 1231   | 5042   |
|  |  | 1.474  | 2514   | 10295  |
| <b>M1</b> (Media 1)<br>6 M/2816 x 2112 |  | 1.620  | 2320   | 9503   |
|  |  | 780  | 4641   | 19007  |
| <b>M2</b> (Media 2)<br>2 M/1600 x 1200 |  | 558  | 6352   | 26010  |
|  |  | 278  | 12069  | 49420  |
| <b>S</b> (Piccola)<br>0.3 M/640 x 480  |  | 150  | 20116  | 82367  |
|  |  | 84   | 30174  | 123550 |

- I valori riportati nella tabella sono conformi agli standard Canon. Possono tuttavia variare a seconda del soggetto, della scheda di memoria e delle impostazioni della fotocamera.
- I valori nella tabella sono basati sul formato immagine 4:3. Se il formato immagine viene modificato (pag. 86), è possibile scattare più immagini poiché le dimensioni dati per immagine saranno inferiori rispetto a quelle delle immagini in formato 4:3. Tuttavia, poiché le immagini in formato 16:9 **M2** hanno un'impostazione di 1920 x 1080 pixel, le rispettive dimensioni dati saranno superiori alle immagini in formato immagine 4:3.

## Valori approssimativi per il formato carta (per il formato immagine 4:3)

|  |          |           |
|--|----------|-----------|
| A2 (420 x 594 mm)                                | <b>L</b> |           |
| A3 - A5 (297 x 420 - 148 x 210 mm)               |          | <b>M1</b> |
| 130 x 180 mm<br>Formato Cartolina<br>90 x 130 mm |          | <b>M2</b> |

- **S** Per l'invio di immagini come allegati di posta elettronica.



# 4

## Aggiunta di effetti e scatto in condizioni diverse

In questo capitolo viene descritto come aggiungere effetti e come effettuare scatti in condizioni diverse.

---

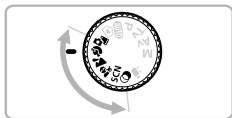

## Creazione automatica di brevi filmati (Video Diario)

È possibile creare un breve filmato di una giornata semplicemente con lo scatto di foto. Ogni volta che si scatta una foto, l'immagine immediatamente precedente viene registrata come un filmato. Tutti i filmati registrati in tale giornata vengono salvati come un unico file.



### 1 Attivare la modalità .

- Impostare la ghiera di selezione su .

### 2 Scattare.

- Premere completamente il pulsante dell'otturatore per scattare una foto.
- ▶ Viene registrato un filmato di circa 2 – 4 sec. subito prima dello scatto della foto.



### Cosa fare se non viene registrato il filmato?



Se si scatta una foto subito dopo l'accensione della fotocamera, scegliendo la modalità  o comunque utilizzando la fotocamera, il filmato potrebbe non venire registrato.



### Visualizzazione di filmati ripresi con Video Diario

È possibile selezionare i filmati ripresi in modalità  in base alla data per la visualizzazione ([pag. 125](#)).



- Poiché si riprendono anche filmati mentre si scattano immagini, la batteria si scarica più rapidamente rispetto alla modalità **AUTO**.
- La qualità dell'immagine viene fissata su **640** per i filmati ripresi in modalità .
- Nei casi seguenti, i filmati verranno salvati come file separati anche se sono stati ripresi nella stessa giornata in modalità .
  - Se la dimensione del file del filmato raggiunge 4 GB o il tempo di registrazione è di circa 1 ora
  - Se il filmato è protetto ([pag. 135](#))
  - Se l'impostazione Fuso Orario è stata modificata ([pag. 169](#))
  - Quando viene creata una nuova cartella ([pag. 168](#))
- Se si utilizza la fotocamera durante la ripresa di un filmato, i suoni emessi vengono registrati nel filmato.
- La fotocamera non emette suoni, ad esempio premendo fino a metà corsa il pulsante dell'otturatore, utilizzando i controlli o l'autoscatto ([pag. 58](#)).



# Scatto in condizioni diverse

La fotocamera seleziona le necessarie impostazioni per le condizioni in cui si desidera effettuare la ripresa quando viene scelta la modalità corrispondente.



## 1 Scegliere una modalità di scatto.

- Impostare la ghiera di selezione su una modalità di scatto.

## 2 Scattare.



### Ritratti (Ritratto)

- Consente di produrre un effetto soffuso nelle fotografie di persone.



### Foto di paesaggi (Paesaggio)

- Consente di riprendere bellissimi paesaggi con un senso realistico di profondità.



### Fotografie di bambini e animali (Bambini & Animali)

- Consente di riprendere senza problemi soggetti in movimento, ad esempio bambini e animali.
- Con l'impostazione massima del grandangolo, allontanarsi almeno di circa 1 m dal soggetto. Con l'impostazione massima del teleobiettivo, allontanarsi almeno di circa 3 m dal soggetto e scattare.



In modalità , le immagini possono apparire sgranate poiché la sensibilità ISO (pag. 85) viene aumentata per corrispondere alle condizioni di scatto.

## Scatto di scene particolari

La fotocamera seleziona le necessarie impostazioni per le condizioni in cui si desidera effettuare la ripresa quando viene scelta la modalità corrispondente.













### 1 Attivare la modalità SCN.

- Impostare la ghiera di selezione su **SCN**.



### 2 Scegliere una modalità di scatto.

- Dopo avere premuto il pulsante , premere i pulsanti   o ruotare la ghiera  per scegliere , quindi premere nuovamente il pulsante .
- Premere i pulsanti   o ruotare la ghiera  per scegliere una modalità di scatto, quindi premere il pulsante .



### 3 Scattare.

#### **Fotografie di paesaggi notturni senza l'utilizzo di un treppiede (Notturmo senza treppiede)**

- Consente di scattare eccellenti fotografie di paesaggi cittadini notturni combinando diversi scatti continui per ridurre l'effetto di fotocamera mossa ed eventuali disturbi.
- Quando si utilizza un treppiede, è necessario scattare in modalità **AUTO** (pag. 24).

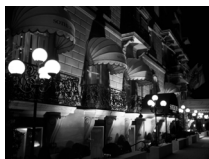

#### **Scatti in condizione di scarsa illuminazione (Luce scarsa)**

- Consente di scattare in luoghi bui, riducendo l'effetto di fotocamera mossa e la sfocatura del soggetto.

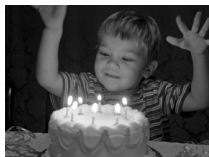



### **Fotografie di persone sulla spiaggia (Spiaggia)**

- Consente di riprendere le persone con colori luminosi su spiagge sabbiose, in luoghi dove la luce riflessa del sole è particolarmente forte.



### **Fotografie subacquee (Subacqueo)**

- Consente di effettuare scatti della vita marina e dei paesaggi subacquei e ottenere foto dai colori naturali se utilizzata con una custodia subacquea (venduta separatamente) ([pag. 39](#)).



### **Fotografie di foglie (Foglie)**

- Consente di riprendere alberi e foglie, ad esempio germogli, paesaggi autunnali o boccioli, con colori vivaci.



### **Fotografie di persone sulla neve (Neve)**



- Consente di riprendere le persone su sfondi innevati con colori luminosi e naturali.







### **Fotografie di fuochi d'artificio (Fuochi d'artif)**

- Consente di riprendere i fuochi d'artificio con colori vivaci.



- In modalità , tenere saldamente la fotocamera durante lo scatto poiché più immagini vengono acquisite in successione.
- In modalità , fissare la fotocamera a un treppiede per impedire che si muova e provochi la sfocatura dell'immagine. Inoltre, quando si scatta con un treppiede, impostare [Mod. IS] su [Off] (pag. 173).



- In modalità  o , le immagini possono apparire sgranate poiché la sensibilità ISO (pag. 85) viene aumentata per corrispondere alle condizioni di scatto.
- Se l'effetto di fotocamera mossa è troppo forte quando si scatta in modalità , la fotocamera potrebbe non essere in grado di combinare le immagini o è possibile che non si ottenga il risultato previsto a seconda delle condizioni di scatto.
- In modalità , l'impostazione dei pixel di registrazione verrà fissata su **M** (1984 x 1488 pixel).

# Aggiunta di effetti e scatto (Filtri Effetto Luce)

Durante lo scatto, è possibile aggiungere vari effetti alle immagini.













## 1 Attivare la modalità .

- Impostare la ghiera di selezione su .



## 2 Scegliere una modalità di scatto.

- Dopo avere premuto il pulsante , premere i pulsanti   o ruotare la ghiera  per scegliere , quindi premere nuovamente il pulsante .
- Premere i pulsanti   o ruotare la ghiera  per scegliere una modalità di scatto, quindi premere il pulsante .



## 3 Scattare.



### Ripresa di immagini con colori vivaci (Extra vivace)



- Consente di effettuare riprese con colori vivaci e intensi.



### Scatti posterizzati (Effetto poster)

- Consente di ottenere foto con l'aspetto di un poster o di un'immagine invecchiata.



Poiché potrebbe non essere possibile ottenere i risultati previsti con le immagini riprese in modalità  e , si consiglia di effettuare qualche scatto preliminare di prova.

## Scatto con gli effetti di un obiettivo fish-eye (Effetto fish-eye)

Consente di scattare con l'effetto di distorsione di un obiettivo fish-eye.

### 1 Scegliere .

- Seguire la procedura indicata nei passi 1 – 2 a [pag. 69](#) per scegliere .

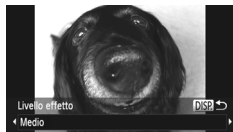

### 2 Scegliere il livello dell'effetto.

- Premere il pulsante **DISP.**
- ▶ Sullo schermo viene visualizzato [Livello effetto].
- Premere i pulsanti ◀▶ o ruotare la ghiera  per scegliere un livello dell'effetto, quindi premere il pulsante **DISP.**
- ▶ È possibile verificare l'effetto sullo schermo.

### 3 Scattare.



Poiché potrebbe non essere possibile ottenere i risultati previsti in base alle condizioni di ripresa, si consiglia di effettuare qualche scatto preliminare di prova.

## Scatti con l'aspetto di un modello in miniatura (Effetto miniatura)

Consente di sfocare le parti desiderate nella parte superiore e inferiore di un'immagine per produrre l'effetto di un modello in miniatura.

### 1 Scegliere .

- Seguire la procedura indicata nei passi 1 – 2 a [pag. 69](#) per scegliere .
- ▶ Sullo schermo viene visualizzata una cornice bianca (l'area che non verrà sfocata).



### 2 Scegliere l'area da mantenere a fuoco.

- Premere il pulsante **DISP.**
- Spostare la leva dello zoom per modificare le dimensioni della cornice, quindi premere i pulsanti ▲▼ per modificarne la posizione e premere il pulsante **DISP.**

### 3 Scattare.



- Se si preme il pulsante  nel passo 2, l'orientamento orizzontale/verticale della cornice cambierà, quindi è possibile premere i pulsanti ◀▶ per modificare la posizione della cornice quando viene visualizzata in senso verticale.
- Se la fotocamera viene tenuta in verticale, si cambierà l'orientamento della cornice.
- Poiché potrebbe non essere possibile ottenere i risultati previsti in base alle condizioni di ripresa, si consiglia di effettuare qualche scatto preliminare di prova.
- Assicurarsi di impostare una velocità di riproduzione prima di riprendere un filmato con effetto miniatura (pag. 118).

## Scatto con gli effetti di una fotocamera giocattolo (Effetto fotocamera giocattolo)

Questo effetto consente di scurire e sfocare gli angoli dell'immagine e di modificare il colore generale, in modo che sembri un'immagine scattata con una fotocamera giocattolo.

### 1 Scegliere .

- Seguire la procedura indicata nei passi 1 – 2 a pag. 69 per scegliere .

### 2 Scegliere un tono di colore.

- Premere il pulsante DISP.
- Viene visualizzato [Tono colore] sullo schermo.
- Premere i pulsanti ◀▶ o ruotare la ghiera  per scegliere un tono di colore, quindi premere il pulsante DISP.
- ▶ È possibile verificare il tono di colore sullo schermo.

### 3 Scattare.



|          |  |
|----------|--|
| Standard | Le immagini sembrano scattate con una fotocamera giocattolo.               |
| Caldo    | Consente di donare alle immagini un tono più caldo rispetto a [Standard].  |
| Freddo   | Consente di donare alle immagini un tono più freddo rispetto a [Standard]. |



Poiché potrebbe non essere possibile ottenere i risultati previsti in base alle condizioni di ripresa, si consiglia di effettuare qualche scatto preliminare di prova.

## Scatto in Monocromatico



È possibile scattare foto in bianco e nero, seppia o bianco e blu.

### 1 Scegliere .

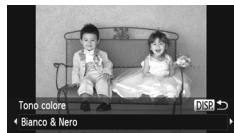
- Seguire la procedura indicata nei passi 1 – 2 a [pag. 69](#) per scegliere .



### 2 Scegliere un tono di colore.

- Premere il pulsante **DISP.**
- Viene visualizzato [Tono colore] sullo schermo.
- Premere i pulsanti   o ruotare la ghiera  per scegliere un tono di colore, quindi premere il pulsante **DISP.**
- ▶ È possibile verificare il tono di colore sullo schermo.

### 3 Scattare.

|               |                          |
|---------------|--------------------------|
| Bianco & Nero | Scatti in bianco e nero. |
| Seppia        | Scatti con toni seppia.  |
| Blu           | Scatti in bianco e blu.  |



## Modifica del colore e dello scatto

Quando si scatta è possibile modificare l'aspetto di un'immagine. In base alle condizioni di ripresa, tuttavia, l'immagine potrebbe apparire sgranata oppure i colori potrebbero non essere visualizzati come previsto.

### Risalto colore

È possibile scegliere di lasciare invariato un singolo colore e trasformare tutti gli altri colori in bianco e nero.

#### 1 Scegliere .

- Seguire la procedura indicata nei passi 1 – 2 a pag. 69 per scegliere .

#### 2 Premere il pulsante DISP.

- ▶ Vengono alternate l'immagine non modificata e l'immagine con Risalto colore.
- Il colore delle impostazioni predefinite è verde.



#### 3 Specificare il colore.

- Posizionare la cornice centrale in modo da riempirla con il colore desiderato e premere il pulsante .
- ▶ Viene registrato il colore specificato.



Colore registrato

#### 4 Specificare la gamma di colori.

- Premere i pulsanti   o ruotare la ghiera  per modificare la gamma di colori da mantenere.
- Scegliere un valore negativo per limitare la gamma di colori. Scegliere un valore positivo per estendere la gamma di colori a colori simili.
- Premere il pulsante DISP. per completare l'impostazione e ripristinare la schermata di scatto.



L'utilizzo del flash in questa modalità potrebbe produrre risultati non previsti.

## Scambio colore

Durante lo scatto è possibile scambiare un colore dell'immagine con un altro. È possibile scambiare un solo colore.



### 1 Scegliere $\frac{1}{s}$ .

- Seguire la procedura indicata nei passi 1 – 2 a pag. 69 per scegliere  $\frac{1}{s}$ .

### 2 Premere il pulsante DISP.

- ▶ Vengono alternate l'immagine non modificata e l'immagine con Scambio colore.
- Per impostazione predefinita viene cambiato il verde in grigio.

### 3 Specificare il colore da scambiare.

- Posizionare la cornice centrale in modo da riempirla con il colore desiderato e premere il pulsante ◀.
- ▶ Viene registrato il colore specificato.

### 4 Specificare il colore finale.

- Posizionare la cornice centrale in modo da riempirla con il colore desiderato e premere il pulsante ▶.
- ▶ Viene registrato il colore specificato.

### 5 Specificare la gamma di colori da scambiare.

- Premere i pulsanti ▲▼ o ruotare la ghiera  per regolare la gamma di colori da modificare.
- Scegliere un valore negativo per limitare la gamma di colori. Scegliere un valore positivo per estendere la gamma di colori a colori simili.
- Premere il pulsante DISP. per completare l'impostazione e ripristinare la schermata di scatto.



- L'utilizzo del flash in questa modalità potrebbe produrre risultati non previsti.
- In alcune condizioni di ripresa, le immagini potrebbero apparire sgranate.





# Rilevamento di un viso e scatto (Otturatore intelligente)

## Rilevamento di un sorriso e scatto

Quando viene rilevato un sorriso, la fotocamera scatta anche se non viene premuto il pulsante dell'otturatore.





### 1 Scegliere .

- Seguire la procedura indicata nei passi 1 – 2 a [pag. 66](#) per scegliere , quindi premere il pulsante **DISP.**
- Premere i pulsanti  o ruotare la ghiera  per scegliere , quindi premere il pulsante **DISP.**
- ▶ Nella fotocamera viene attivata la funzione di attesa prima dello scatto e sullo schermo viene visualizzato [Rilevamento sorriso on].





### 2 Puntare la fotocamera su una persona.

- Ogni volta che la fotocamera rileva un sorriso scatterà dopo l'accensione della spia.
- Per sospendere il rilevamento del sorriso, premere il pulsante . Per riprendere nuovamente il rilevamento del sorriso, premere il pulsante .

### Cosa fare se un sorriso non viene rilevato?

Risulta più semplice rilevare il sorriso se la persona è rivolta verso la fotocamera e sorride in modo ampio, mostrando una parte della dentatura.

### Modifica del numero di scatti

Dopo aver scelto , premere i pulsanti  .





- Al termine della ripresa, passare a un'altra modalità. In caso contrario, la fotocamera continuerà a scattare ogni volta che viene rilevato un sorriso.
- Per scattare, è anche possibile premere il pulsante dell'otturatore.

## Utilizzo della funzione Autoscatto occholino

Puntare la fotocamera verso una persona e premere completamente il pulsante dell'otturatore. La fotocamera scatterà circa due secondi dopo che viene rilevato un occholino.



### 1 Scegliere .

- Seguire la procedura indicata nei passi 1 – 2 a pag. 66 per scegliere , quindi premere il pulsante DISP.
- Premere i pulsanti ◀▶ o ruotare la ghiera  per scegliere , quindi premere il pulsante DISP.

### 2 Comporre lo scatto e premere il pulsante dell'otturatore fino a metà corsa.

- Verificare che intorno al viso della persona che farà l'occholino sia visualizzata una cornice verde.

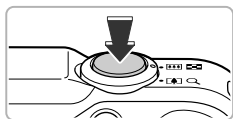

### 3 Premere completamente il pulsante dell'otturatore.

- ▶ Nella fotocamera viene attivata la funzione di attesa prima dello scatto, e sullo schermo viene visualizzato [Occholino e scattare].
- ▶ La spia lampeggia e viene riprodotto il suono dell'autoscatto.



### 4 Rivolgersi verso la fotocamera e fare l'occholino.

- ▶ L'otturatore verrà rilasciato circa 2 secondi dopo che viene rilevato un occholino da parte della persona all'interno della cornice.
- Per annullare il conto alla rovescia, premere il pulsante ▼.

## Cosa fare se un occholino non viene rilevato?

- Fare l'occholino più lentamente.
- È possibile che l'occholino non venga rilevato se gli occhi sono coperti dai capelli o da un cappello oppure se si indossano occhiali.

## Modifica del numero di scatti

Dopo aver scelto  nel passo 1, premere i pulsanti ▲▼.





- Anche la chiusura di entrambi gli occhi verrà considerata un occholino.
- Se non viene rilevato un occholino, l'otturatore verrà rilasciato circa 15 secondi più tardi.
- Se non vi sono persone nella scena quando il pulsante dell'otturatore viene premuto completamente, la fotocamera scatterà quando viene rilevata una persona che fa l'occholino.

### Utilizzo della funzione Autoscatto viso

L'otturatore verrà rilasciato circa due secondi dopo che la fotocamera rileva un nuovo viso (pag. 91). È possibile utilizzare questa funzione quando il fotografo desidera essere presente nell'immagine, ad esempio in una foto di gruppo.



#### 1 Scegliere .

- Seguire la procedura indicata nei passi 1 – 2 a pag. 66 per scegliere , quindi premere il pulsante DISP.
- Premere i pulsanti ◀▶ o ruotare la ghiera  per scegliere , quindi premere il pulsante DISP.

#### 2 Comporre lo scatto e premere il pulsante dell'otturatore fino a metà corsa.

- Accertarsi che sul viso messo a fuoco venga visualizzata una cornice verde e sui visi delle altre persone vengano visualizzate cornici bianche.

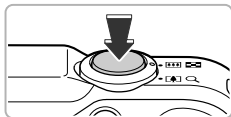

#### 3 Premere completamente il pulsante dell'otturatore.

- ▶ Nella fotocamera viene attivata la funzione di attesa prima dello scatto e sullo schermo viene visualizzato il messaggio [Guarda dritto in camera all'inizio del count down].
- ▶ La spia lampeggia e viene riprodotto il suono dell'autoscatto.



#### 4 Unirsi ai soggetti e guardare la fotocamera.

- ▶ Quando la fotocamera rileva il nuovo viso, la frequenza di lampeggiamento della spia e di emissione del suono dell'autoscatto aumenta (la spia rimane accesa quando il flash scatta) e due secondi più tardi l'otturatore viene rilasciato.

## Acquisizione delle espressioni del volto migliori (Selezione immagine migliore)

- Per annullare la ripresa dopo l'inizio del conto alla rovescia, premere il pulsante ▼.



### Modifica del numero di scatti

Dopo aver scelto  nel passo 1, premere i pulsanti ▲▼.



Se il viso della persona che si unisce ai soggetti non viene rilevato, il rilascio dell'otturatore si verificherà circa 15 secondi più tardi.

## Acquisizione delle espressioni del volto migliori (Selezione immagine migliore)

La fotocamera esegue 5 scatti continui, quindi rileva diversi aspetti dello scatto, ad esempio le espressioni del volto, e salva solo l'immagine rilevata come la migliore.



### 1 Scegliere .

- Seguire la procedura indicata nei passi 1 – 2 a [pag. 66](#) per scegliere .

### 2 Scattare.

- ▶ Quando il pulsante dell'otturatore è premuto completamente, la fotocamera esegue cinque scatti continui e salva una sola immagine.



- L'impostazione dei pixel di registrazione verrà fissata su **M** (1984 x 1488 pixel).
- La messa a fuoco, la luminosità e il bilanciamento del bianco vengono impostati con il primo scatto.
- A seconda delle condizioni di scatto, potrebbe non essere possibile ottenere i risultati previsti.

# Scatto continuo ad alta velocità (Raffica alta velocità)

È possibile scattare in modo continuo a una velocità massima di circa 8,1 immagini/secondo tenendo premuto completamente il pulsante dell'otturatore.



## 1 Scegliere .

- Seguire la procedura indicata nei passi 1 – 2 a [pag. 66](#) per scegliere .

## 2 Scattare.

- ▶ La fotocamera continuerà a scattare finché verrà tenuto premuto il pulsante dell'otturatore.



- L'impostazione dei pixel di registrazione verrà fissata su **M** (1984 x 1488 pixel).
- La messa a fuoco, la luminosità e il bilanciamento del bianco vengono impostati con il primo scatto.
- A seconda delle condizioni di scatto, delle impostazioni della fotocamera e della posizione dello zoom, la fotocamera potrebbe smettere momentaneamente di scattare o la velocità di scatto potrebbe rallentare.
- Con l'aumento del numero delle immagini acquisite, la velocità di scatto potrebbe rallentare.

## Immagini visualizzate durante la riproduzione

Poiché ciascun set di immagini continue diventerà un singolo gruppo, verrà visualizzata solo la prima immagine acquisita in tale gruppo. Per indicare che l'immagine fa parte di un gruppo, verrà visualizzato  nella parte superiore sinistra dello schermo.



Se si elimina un'immagine raggruppata ([pag. 138](#)), verranno anche eliminate tutte le immagini appartenenti a tale gruppo. Assicurarsi di prestare particolare attenzione.





- Se si desidera riprodurre singolarmente le immagini ([pag. 128](#)), è possibile annullare il raggruppamento ([pag. 129](#)).
- La protezione ([pag. 135](#)) di un'immagine raggruppata consente di proteggere tutte le immagini appartenenti al gruppo.
- Se si riproducono immagini raggruppate mediante Riproduzione filtrata ([pag. 125](#)) o Shuffle intelligente ([pag. 130](#)), il raggruppamento viene temporaneamente annullato e le immagini vengono riprodotte singolarmente.
- Non è possibile contrassegnare le immagini raggruppate come preferite ([pag. 140](#)), modificate ([pagine 146 – 150](#)), inserite in categorie ([pag. 141](#)), stampate ([pag. 152](#)) o disporre di un numero di copie da stampare impostato ([pag. 160](#)). Riprodurre singolarmente immagini raggruppate ([pag. 128](#)) o annullare il raggruppamento ([pag. 129](#)) prima di tentare la procedura descritta sopra.

# Scatto di immagini in modalità Unione Guidata

I soggetti di grandi dimensioni possono essere suddivisi in più scatti per poi essere uniti utilizzando il software incluso su un computer per creare un'immagine panoramica.

## 1 Scegliere o .

- Seguire la procedura indicata nei passi 1 – 2 a [pag. 66](#) per scegliere  o .

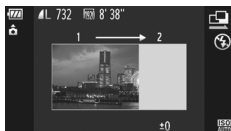

## 2 Effettuare il primo scatto.

- ▶ L'esposizione e il bilanciamento del bianco vengono impostati con il primo scatto.



## 3 Effettuare gli scatti successivi.

- Sovrapporre parte del primo scatto quando viene effettuato il secondo scatto.
- Eventuali piccole differenze nelle sezioni sovrapposte vengono corrette quando le immagini vengono unite.
- Con le stesse procedure è possibile registrare fino a 26 scatti.

## 4 Terminare la ripresa.

- Premere il pulsante .



## 5 Unire le immagini su un computer.

- Per ulteriori informazioni su come unire le immagini, consultare la *Guida al software*.



Questa funzione non è disponibile quando viene utilizzato un televisore come schermo ([pag. 101](#)).



# 5

## Scelta personalizzata delle impostazioni

In questo capitolo viene descritto l'uso di varie funzioni in modalità **P** che consentono di migliorare le capacità di ripresa.

---



- In questo capitolo si presuppone che la ghiera di selezione sia impostata sulla modalità **P**.
- **P** indica Programma AE.
- Prima di scattare utilizzando una funzione spiegata in questo capitolo in modalità diverse da quella **P**, verificare che la funzione sia disponibile in tali modalità (pagine 188 – 195).
- "Correzione del bilanciamento del bianco" (pag. 84) presuppone che la fotocamera sia in modalità .

## Scatto in Programma AE

È possibile scegliere le impostazioni per le varie funzioni della fotocamera per soddisfare delle preferenze specifiche.

AE è l'acronimo di "Auto Exposure".

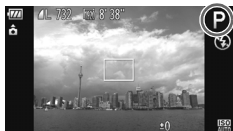

### 1 Attivare la modalità **P**.

- Impostare la ghiera di selezione su **P**.

### 2 Regolare le impostazioni in base alle proprie esigenze ([pagina 83 – 106](#)).

### 3 Scattare.



#### Cosa fare se la velocità dell'otturatore e il diaframma vengono visualizzati in arancione?

La velocità dell'otturatore e il diaframma vengono visualizzati in arancione se non è possibile ottenere l'esposizione corretta quando si preme il pulsante dell'otturatore fino a metà corsa. Per ottenere l'esposizione corretta, provare le seguenti impostazioni.



- Accendere il flash (vedere di seguito)
- Scegliere una sensibilità ISO più elevata ([pag. 85](#))

## Attivazione del flash

È possibile fare in modo che il flash scatti ogni volta che si scatta una foto. La copertura effettiva del flash è compresa fra circa 75 cm – 3,5 m con l'impostazione massima del grandangolo (☐☐☐) e fra circa 1,0 – 2,0 m con l'impostazione massima del teleobiettivo (☐☐).



### Scegliere ⚡.

- Dopo avere premuto il pulsante **▶**, premere i pulsanti **◀▶** o ruotare la ghiera  per scegliere **⚡**, quindi premere il pulsante .
- ▶ A impostazione effettuata, sullo schermo viene visualizzato **⚡**.



#### Cosa fare se la schermata delle impostazioni non viene visualizzata anche se si preme **▶**?

Il flash è abbassato. Sollevarlo manualmente.

# Regolazione della luminosità (Compensazione dell'esposizione)

È possibile regolare l'esposizione standard impostata dalla fotocamera con incrementi di un 1/3 di stop nell'intervallo compreso tra -2 e +2.

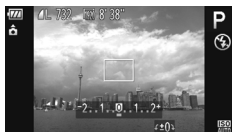

## 1 Attivare la modalità Compensazione esposizione.

- Premere il pulsante ▲.

## 2 Regolare la luminosità.



- Guardando lo schermo, ruotare la ghiera  per regolare la luminosità, quindi premere il pulsante ▲.
- ▶ La quantità di compensazione dell'esposizione verrà visualizzata sullo schermo.

# Regolazione del bilanciamento del bianco



La funzione del bilanciamento del bianco consente di impostare il bilanciamento del bianco ottimale per ottenere colori naturali che corrispondano alle condizioni di scatto.











## 1 Scegliere la funzione del bilanciamento del bianco.

- Dopo avere premuto il pulsante , premere i pulsanti ▲▼ o ruotare la ghiera  per scegliere AWB, quindi premere nuovamente il pulsante .

## 2 Scegliere un'opzione.

- Premere i pulsanti ▲▼ o ruotare la ghiera  per scegliere un'opzione, quindi premere il pulsante .
- ▶ L'impostazione verrà visualizzata sullo schermo.

|  |   |
|--|---|
|  Auto           | Imposta automaticamente il bilanciamento del bianco ottimale per le condizioni di scatto.                                       |
|  Luce diurna    | Per le riprese in esterni, con condizioni di tempo buone.   |
|  Nuvoloso       | Per le riprese con condizioni di tempo nuvoloso, ambienti ombreggiati o con luce crepuscolare.                                  |
|  Tungsteno      | Per le riprese con illuminazione al tungsteno, fluorescente con lampadine a 3 lunghezze d'onda.                                 |
|  Fluorescent    | Per le riprese con illuminazione fluorescente bianca calda, bianca fredda e bianca calda a fluorescenza (3 lunghezze d'onda).   |
|  Fluorescent H  | Per le riprese con illuminazione diurna fluorescente e diurna a fluorescenza (3 lunghezze d'onda).                              |
|  Subacqueo      | Consente di impostare il bilanciamento del bianco ottimale e attenua i blu per ottenere immagini subacquee con colori naturali. |
|  Personalizzato | Per l'impostazione manuale di un valore di bilanciamento del bianco personalizzato.   |

## Personalizzazione del bilanciamento del bianco

È possibile regolare il bilanciamento del bianco in modo che corrisponda alla sorgente luminosa della posizione di ripresa. Impostare il bilanciamento del bianco rispetto al tipo di luce della scena effettiva da riprendere.

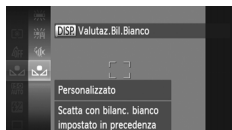

- Al passo 2 a [pag. 83](#), scegliere .
- Assicurarsi che un soggetto semplice di colore bianco occupi completamente lo schermo, quindi premere il pulsante **DISP**.
- ▶ Dopo l'impostazione dei dati del bilanciamento del bianco, la tinta dello schermo cambia.



Se vengono modificate le impostazioni della fotocamera dopo avere registrato i dati del bilanciamento del bianco, la tonalità potrebbe non essere corretta.

## Correzione del bilanciamento del bianco





È possibile regolare manualmente il bilanciamento del bianco in modalità  (pag. 67). Questa regolazione avrà lo stesso effetto di quando si utilizza un filtro di compensazione del colore disponibile in commercio.

### 1 Scegliere .

- Seguire la procedura indicata nei passi 1 – 2 a [pag. 66](#) per scegliere .



### 2 Scegliere la funzione del bilanciamento del bianco.

- Dopo avere premuto il pulsante , premere i pulsanti   o ruotare la ghiera  per scegliere **AWB**, quindi premere nuovamente il pulsante .



### 3 Regolare l'impostazione.

- Spostare la leva dello zoom e regolare la quantità di correzione per B o A.
- Premere il pulsante .









- B indica il colore blu e A il colore ambrato.
- È inoltre possibile correggere manualmente il bilanciamento del bianco registrando i dati del bilanciamento del bianco personalizzati (pag. 84) e seguendo quindi la procedura indicata a pag. 84.
- Anche se si modifica l'impostazione del bilanciamento del bianco nel passo 2 dopo aver effettuato le regolazioni nel livello di correzione, tali regolazioni verranno mantenute. Tuttavia, le regolazioni verranno reimpostate se i dati del bilanciamento del bianco personalizzato sono registrati.





## Modifica della sensibilità ISO











### 1 Scegliere la sensibilità ISO.

- Dopo avere premuto il pulsante , premere i pulsanti   o ruotare la ghiera  per scegliere , quindi premere nuovamente il pulsante .

### 2 Scegliere un'opzione.

- Premere i pulsanti   o ruotare la ghiera  per scegliere un'opzione, quindi premere il pulsante .
- ▶ L'impostazione verrà visualizzata sullo schermo.

|   |   |  |
|---|---|--|
|    | Regola automaticamente la sensibilità ISO sulla modalità e condizioni di scatto correnti.   |  |
|       | Basso   | Per le riprese in esterni, con condizioni di tempo buone.                |
|     | <br> | Per le riprese con condizioni di tempo nuvoloso o con luce crepuscolare. |
|   | Alto  | Per le riprese di paesaggi notturni o in interni scuri.                  |



### Modifica della sensibilità ISO

- La scelta di una sensibilità ISO più bassa garantisce immagini più nitide, ma aumenta le possibilità di sfocatura delle immagini in determinate condizioni di scatto.
- Aumentando la sensibilità ISO si ottiene una velocità superiore dell'otturatore, una riduzione della sfocatura delle immagini e una maggiore portata del flash rispetto al soggetto. Le immagini, tuttavia, potrebbero risultare sgranate.





Quando la fotocamera è impostata su , è possibile premere il pulsante dell'otturatore fino a metà corsa per visualizzare la sensibilità ISO impostata automaticamente.

# Modifica del formato immagine

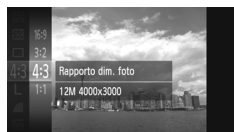

È possibile modificare il rapporto larghezza-altezza di un'immagine.



## 1 Scegliere 4:3.

- Dopo avere premuto il pulsante , premere i pulsanti ▲▼ o ruotare la ghiera  per scegliere 4:3, quindi premere nuovamente il pulsante .

## 2 Scegliere un'opzione.

- Premere i pulsanti ▲▼ o ruotare la ghiera  per scegliere un'opzione, quindi premere il pulsante .
- ▶ L'opzione impostata viene visualizzata sullo schermo.

|      |   |
|------|---|
| 16:9 | Lo stesso formato immagine dello schermo di questa fotocamera, utilizzato per la visualizzazione su televisori HD (ad alta definizione) widescreen. |
| 3:2  | Lo stesso formato immagine della pellicola da 35 mm, utilizzato per la stampa di immagini 130 x 180 mm o formato cartolina.                         |
| 4:3  | Lo stesso formato immagine dei televisori standard, utilizzato per la stampa di immagini su 90 x 130 mm su diversi tipi di carta formato A.         |
| 1:1  | Un formato immagine quadrato.   |



Lo zoom digitale (pag. 55) e il teleconverter digitale (pag. 56) non sono disponibili in formati immagine diversi da 4:3 poiché [Zoom Digitale] è fissato su [Off].



## Come è possibile scattare con il display a schermo intero?







Impostare il formato immagine su 16:9. Tuttavia, se si scattano foto con un formato immagine 16:9, durante la stampa il formato delle immagini non corrisponderà ai formati carta 130 x 180 mm, Cartolina, 90 x 130 mm o ai diversi formati di carta A. È possibile che sulla stampa restino dei margini bianchi e che alcune parti dell'immagine non vengano stampate.

# Scatto continuo





La fotocamera continuerà a scattare finché verrà tenuto premuto il pulsante dell'otturatore.



## 1 Scegliere un modo scatto.





- Dopo avere premuto il pulsante , premere i pulsanti   o ruotare la ghiera  per scegliere , quindi premere nuovamente il pulsante .



## 2 Scegliere un'opzione.

- Premere i pulsanti   o ruotare la ghiera  per scegliere un'opzione, quindi premere il pulsante .
- ▶ L'opzione impostata viene visualizzata sullo schermo.

## 3 Scattare.

- ▶ La fotocamera continuerà a scattare finché verrà tenuto premuto il pulsante dell'otturatore.

| Modalità   | Velocità massima (immagini/sec. circa) | Descrizione   |
|--|--|---|
|  Scatto continuo      | 3,2                                    | La fotocamera scatta continuamente con la messa a fuoco e l'esposizione impostate quando si tiene premuto il pulsante dell'otturatore fino a metà corsa.  |
|  AF Scatto Continuo   | 0,8                                    | La fotocamera scatta in modo continuo e mette a fuoco. [Cornice AF] è impostato su [Centro].  |
|  Scatto Continuo LV* | 1,0                                    | La fotocamera scatta in modo continuo con la messa a fuoco fissata nella posizione impostata nella messa a fuoco manuale. In modalità  , la messa a fuoco viene bloccata sul primo scatto. |

\* In modalità  (pag. 67), Blocco AF (pag. 94) o Focus Manuale (pag. 96),  verrà modificato in .







- Non utilizzabile con l'autoscatto (pag. 58).
- La velocità di scatto continuo aumenta nella modalità  (pag. 66).
- A seconda delle condizioni di scatto e delle impostazioni della fotocamera, la fotocamera potrebbe smettere momentaneamente di scattare o la velocità di scatto potrebbe rallentare.
- Con l'aumento del numero delle immagini acquisite, la velocità di scatto potrebbe rallentare.
- Se il flash scatta, la velocità di scatto potrebbe rallentare.

# Modifica della tonalità di un'immagine (My Colors)



È possibile convertire la tonalità di un'immagine, ad esempio in seppia o in bianco e nero, quando si scatta.















## 1 Scegliere My Colors.





- Dopo avere premuto il pulsante , premere i pulsanti ▲▼ o ruotare la ghiera  per scegliere , quindi premere nuovamente il pulsante .

## 2 Scegliere un'opzione.

- Premere i pulsanti ▲▼ o ruotare la ghiera  per scegliere un'opzione, quindi premere il pulsante .
- ▶ L'impostazione verrà visualizzata sullo schermo.

|   |  |
|---|--|
|  My Colors Off      | —  |
|  Contrasto          | Enfatizza il contrasto e la saturazione dei colori per garantire un'impressione più vivace.  |
|  Neutro             | Riduce il contrasto e la saturazione dei colori per garantire tonalità naturali.   |
|  Seppia             | Modifica i toni dell'immagine in seppia.   |
|  Bianco & Nero      | Trasforma l'immagine in bianco e nero.   |
|  Diapositiva        | Combina gli effetti Blu vivace, Verde vivace e Rosso vivace per produrre colori intensi di aspetto naturale come quelli ottenuti con le diapositive. |
|  Carnagione chiara  | Rende più chiare le tonalità della carnagione.   |
|  Carnagione scura   | Rende più scure le tonalità della carnagione.  |
|  Blu vivace       | Enfatizza i blu. Rende più vivaci il cielo, il mare e gli altri soggetti di colore blu.  |
|  Verde vivace     | Enfatizza i verdi. Rende più vivaci le montagne, il fogliame e gli altri soggetti di colore verde.   |
|  Rosso vivace     | Enfatizza i rossi. Rende più vivaci i soggetti di colore rosso.  |
|  Colore personale | Consente di regolare il contrasto, la nitidezza, la saturazione dei colori e così via in base alle proprie preferenze (pag. 89).                     |





- Il bilanciamento del bianco non può essere impostato nelle modalità  e  (pag. 83).
- In  e , i colori diversi da quelli della carnagione delle persone potrebbero cambiare. Con alcune tonalità di carnagione, potrebbe non essere possibile ottenere i risultati previsti.



## Colore personale

In un'immagine è possibile scegliere e impostare 5 livelli diversi di contrasto, nitidezza, saturazione dei colori, rosso, verde, blu e carnagione.





- Attenersi a quanto indicato al passo 2 a [pag. 88](#) per scegliere , quindi premere il pulsante DISP.
- Premere i pulsanti ▲▼ per scegliere un'opzione, quindi premere i pulsanti ◀▶ o ruotare la ghiera  per scegliere un valore.
- Più a destra si ottiene un effetto forte e più scuro (carnagione), mentre più a sinistra si ottiene un effetto debole e più chiaro (carnagione).
- Premere il pulsante DISP. per completare l'impostazione.

## Correzione della luminosità e scatto (i-Contrast)

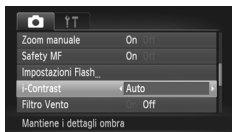
La fotocamera è in grado di rilevare aree della scena, come visi o sfondi, troppo luminosi o scuri e regolarli automaticamente per ottenere la luminosità ottimale al momento dello scatto. Inoltre, se il contrasto dell'immagine è insufficiente, la fotocamera correggerà automaticamente l'immagine per ottenere una maggiore nitidezza al momento dello scatto.



### Scegliere [i-Contrast].

- Premere il pulsante MENU per scegliere [i-Contrast] dalla scheda , quindi premere i pulsanti ◀▶ per scegliere [Auto].
- ▶ A impostazione effettuata, sullo schermo viene visualizzato .





- In alcune condizioni di ripresa, le immagini potrebbero apparire sgranate oppure potrebbero non venire corrette in modo appropriato.
- È possibile correggere le immagini registrate ([pag. 149](#)).

## Modifica della modalità Cornice AF

È possibile modificare la modalità Cornice AF (Autofocus) in base alla scena da riprendere.



### Scegliere [Cornice AF].

- Premere il pulsante **MENU** per scegliere [Cornice AF] dalla scheda , quindi premere i pulsanti   per scegliere un'opzione.

### Centro

La cornice AF è bloccata al centro. Questa funzione risulta utile per la messa a fuoco di un punto specifico.



### È possibile ridurre le dimensioni della cornice AF

- Premere il pulsante **MENU** per scegliere [Mis. Fotogr. AF] dalla scheda , quindi scegliere [Piccola].
- La cornice AF viene impostata su [Normale] se si utilizza la funzione Zoom Digitale (pag. 55), Tele-converter Digitale (pag. 56) o Focus Manuale (pag. 96).



Se la fotocamera non riesce a mettere a fuoco quando si preme il pulsante dell'otturatore fino a metà corsa, la cornice AF diventa gialla e viene visualizzato .

## Modifica della composizione con il blocco della messa a fuoco

Quando si tiene premuto il pulsante dell'otturatore fino a metà corsa, la messa a fuoco e l'esposizione vengono bloccate. È quindi possibile effettuare di nuovo la composizione e scattare. Questa funzione è denominata blocco della messa a fuoco.



### 1 Mettere a fuoco.

- Centrare il soggetto da mettere a fuoco e premere il pulsante dell'otturatore fino a metà corsa.
- Verificare che la Cornice AF sul soggetto sia di colore verde.

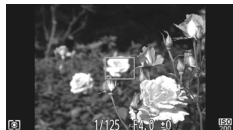

### 2 Ripetere la composizione.

- Tenere premuto il pulsante dell'otturatore fino a metà corsa e spostare la fotocamera per ricomporre la scena.

### 3 Scattare.

- Premere completamente il pulsante dell'otturatore.

## Rilevamento viso

- Con questa funzione è possibile rilevare i visi delle persone e impostare la messa a fuoco, l'esposizione (solo in modalità di lettura valutativa) e il bilanciamento del bianco (solo **AWB**).
- Quando la fotocamera è puntata direttamente sui soggetti, sul viso del soggetto ritenuto principale dalla fotocamera viene visualizzata una cornice bianca e sugli altri visi vengono visualizzate cornici grigie (fino a un massimo di 2).
- Una cornice seguirà il soggetto in movimento fino a una certa distanza.
- Quando il pulsante dell'otturatore viene premuto fino a metà corsa, vengono visualizzate fino a 9 cornici verdi sui visi messi a fuoco dalla fotocamera.



- Se non viene rilevato alcun viso e vengono visualizzate solo cornici grigie (nessuna cornice bianca), quando il pulsante dell'otturatore viene premuto fino a metà corsa viene visualizzata una cornice AF al centro dello schermo.
- Se non viene rilevato alcun viso quando AF Servo (pag. 95) è impostato su [On], la cornice AF viene visualizzata al centro dello schermo se si preme il pulsante dell'otturatore fino a metà corsa.
- Esempi di visi che non possono essere rilevati:
  - Soggetti troppo distanti o estremamente vicini
  - Soggetti scuri o chiari
  - Visi di profilo o inclinati oppure parzialmente nascosti
- La fotocamera potrebbe erroneamente identificare soggetti non umani come visi.
- Se la fotocamera non riesce a mettere a fuoco quando si preme il pulsante dell'otturatore fino a metà corsa, la cornice AF non viene visualizzata.

## AF tracking



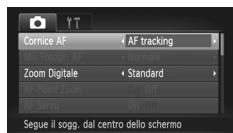

È anche possibile scegliere il soggetto da mettere a fuoco e scattare (pag. 92).

# Scelta del soggetto da mettere a fuoco (AF tracking)

È anche possibile scegliere il soggetto da mettere a fuoco e scattare.







## 1 Scegliere [AF tracking].

- Premere il pulsante **MENU** per scegliere [Cornice AF] dalla scheda , quindi premere i pulsanti   per scegliere [AF tracking].
- ▶ Al centro dello schermo viene visualizzato .





## 2 Scegliere il soggetto da mettere a fuoco.

- Puntare la fotocamera in modo che  si trovi sul soggetto da mettere a fuoco e premere il pulsante .
- ▶ La fotocamera emette un segnale acustico e, quando un soggetto viene rilevato, viene visualizzato . La fotocamera continuerà a seguire il soggetto fino a una determinata distanza anche se il soggetto si muove.
- ▶ Se la fotocamera non rileva il soggetto, sullo schermo viene visualizzato .
- Per annullare la funzione di puntamento, premere nuovamente il pulsante .



## 3 Scattare.

- Premere il pulsante dell'otturatore fino a metà corsa.  si trasforma in un  blu che segue il soggetto mentre la fotocamera continua a regolare la messa a fuoco e l'esposizione (AF Servo) (pag. 95).
- Premere completamente il pulsante dell'otturatore per scattare.
- ▶ Anche al termine dello scatto, verrà visualizzato  e la fotocamera continuerà a seguire il soggetto.



- La fotocamera rileva il soggetto anche se si preme il pulsante dell'otturatore fino a metà corsa senza premere il pulsante ◀. Al termine dello scatto, al centro dello schermo viene visualizzato □.
- La funzione AF Servo (pag. 95) è fissata su [On].
- La fotocamera potrebbe non essere in grado di seguire il soggetto se quest'ultimo è troppo piccolo, si sposta troppo velocemente o se il contrasto tra il soggetto e lo sfondo è scarso.
- Quando si scatta in MF (pag. 96), premere il pulsante ◀ per almeno 1 secondo.
- Non disponibile in 🌸.

## Modifica del campo di messa a fuoco (Macro)

Se la messa a fuoco risulta difficile poiché lo scatto include soggetti vicini, è possibile modificare il campo di messa a fuoco in modo da mettere a fuoco in modo più affidabile.



### Scegliere 🌸.

- Dopo avere premuto il pulsante ◀, premere i pulsanti ◀▶ o ruotare la ghiera ⚙ per scegliere 🌸, quindi premere il pulsante (FUNC. SET).
- ▶ A impostazione effettuata, sullo schermo viene visualizzato 🌸.

|   | Campo di messa a fuoco | Descrizione   |
|---|------------------------|---|
| 🌸 | Circa 5 – 50 cm*       | Consente la messa a fuoco solo dei soggetti vicini. |

\* Con impostazione massima del grandangolo (📷).



Se il flash scatta, è possibile che i lati dell'immagine risultino più scuri.



### Come è possibile ottenere primi piani migliori?

Si consiglia di fissare la fotocamera a un treppiede e di scattare in modalità 📷, in modo da evitare l'effetto fotocamera mossa e la sfocatura dell'immagine (pag. 59).



🌸 diventerà grigio nell'area visualizzata nella barra gialla sotto quella dello zoom e la fotocamera non effettuerà la messa a fuoco.

## Scatto con Blocco AF

La messa a fuoco può essere bloccata. Dopo avere bloccato la messa a fuoco, la distanza focale non cambia anche se si toglie il dito dal pulsante dell'otturatore.

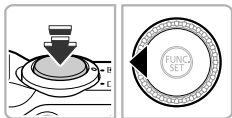

### 1 Bloccare la messa a fuoco.

- Tenere il pulsante dell'otturatore premuto fino a metà corsa e premere il pulsante ◀.
- ▶ La messa a fuoco si blocca, quindi **MF** e l'indicatore MF vengono visualizzati sullo schermo.
- Dopo avere rilasciato il pulsante dell'otturatore, premere nuovamente il pulsante ◀, quindi premere i pulsanti ◀▶ o ruotare la ghiera  per scegliere ▲. La messa a fuoco viene sbloccata.

### 2 Comporre la scena e scattare.

## Ingrandimento del punto di messa a fuoco

Se si preme il pulsante dell'otturatore fino a metà corsa, la cornice AF verrà visualizzata ingrandita e sarà possibile controllare la messa a fuoco.



### 1 Scegliere [AF-Point Zoom].

- Premere il pulsante **MENU** per scegliere [AF-Point Zoom] dalla scheda , quindi premere i pulsanti ◀▶ per scegliere [On].



### 2 Verificare la messa a fuoco.

- Premere il pulsante dell'otturatore fino a metà corsa.
- ▶ In modalità [Rilevam.viso] (pag. 91), il viso rilevato come soggetto principale verrà visualizzato ingrandito.
- ▶ In modalità [Centro] (pag. 90), il contenuto della cornice AF centrale verrà visualizzato ingrandito.

## ? Cosa fare se la visualizzazione non viene ingrandita?

In modalità [Rilevam.viso], se un viso non può essere rilevato oppure è troppo grande rispetto alla schermata, la visualizzazione non viene ingrandita. In modalità [Centro], la visualizzazione non viene ingrandita in caso di mancata messa a fuoco.





La visualizzazione non viene ingrandita se si utilizza la funzione Zoom Digitale (pag. 55), Tele-converter Digitale (pag. 56), AF tracking (pag. 92), AF Servo (vedere di seguito) o quando si utilizza un televisore come schermo (pag. 101).

## Scatto con AF Servo

Quando si tiene premuto il pulsante dell'otturatore fino a metà corsa, la regolazione della messa a fuoco e dell'esposizione rimane attiva in modo da poter scattare foto di soggetti in movimento senza perdere alcuno scatto.



### 1 Scegliere [AF Servo].

- Premere il pulsante **MENU** per scegliere [AF Servo] dalla scheda , quindi premere i pulsanti   per scegliere [On].

### 2 Mettere a fuoco.

- La messa a fuoco e l'esposizione vengono mantenute dove viene visualizzata la cornice AF blu mentre si preme il pulsante dell'otturatore fino a metà corsa.



- In alcune condizioni, la fotocamera potrebbe non riuscire a mettere a fuoco.
- In condizioni di scarsa illuminazione, le cornici AF potrebbero non diventare blu anche se il pulsante dell'otturatore viene premuto fino a metà corsa. In questo caso, è possibile impostare la messa a fuoco e l'esposizione con l'impostazione Cornice AF.
- Se non è possibile ottenere la corretta esposizione, la velocità dell'otturatore e il diaframma verranno visualizzati in arancione. Togliere il dito dal pulsante dell'otturatore, quindi premerlo nuovamente fino a metà corsa.
- Non è possibile scattare con Blocco AF in questa modalità.
- L'opzione [AF-Point Zoom] della scheda  non è disponibile nella modalità AF Servo.
- Non disponibile se si utilizza l'autoscatto (pag. 58).

# Scatto in modalità Focus Manuale

È possibile utilizzare la messa a fuoco manuale se non è possibile utilizzare quella automatica. Se si preme il pulsante dell'otturatore fino a metà corsa dopo avere effettuato la messa a fuoco manuale, è possibile regolarla in modo fine.



## 1 Scegliere MF.

- Dopo avere premuto il pulsante ◀, premere i pulsanti ◀▶ o ruotare la ghiera ⚙ per scegliere MF, quindi premere il pulsante FINIS SET.
- ▶ Vengono visualizzati MF e l'indicatore MF.



Indicatore MF

## 2 Mettere a fuoco in modo approssimativo.

- La barra laterale mostra il punto di messa a fuoco e la distanza per l'indicatore MF. Osservando l'area ingrandita, ruotare la ghiera ⚙ per trovare una messa a fuoco approssimativa.

## 3 Regolare in modo fine la messa a fuoco.

- Se si preme il pulsante dell'otturatore fino a metà corsa, è possibile regolare in modo fine la messa a fuoco (Safety MF).



- Non è possibile modificare la modalità o le dimensioni della cornice AF durante la messa a fuoco manuale (pag. 90). Se si desidera modificare la modalità o le dimensioni della Cornice AF, annullare innanzitutto la modalità Focus Manuale.
- Per mettere a fuoco in modo accurato, fissare la fotocamera a un treppiede.
- Quando si utilizza la funzione Zoom Digitale (pag. 55), Tele-converter Digitale (pag. 56) o si visualizzano le immagini su un televisore (pag. 101), sarà possibile mettere a fuoco, ma l'area ingrandita non verrà visualizzata.
- Se si preme il pulsante MENU per visualizzare la scheda [Zoom manuale] è impostato su [Off], la visualizzazione ingrandita non sarà disponibile.
- Se si preme il pulsante MENU per visualizzare la scheda [Safety MF] su [Off], non sarà possibile effettuare la regolazione in modo fine della messa a fuoco anche se si preme il pulsante dell'otturatore fino a metà corsa.









## Modifica del metodo di lettura





È possibile modificare il metodo di lettura (funzione di misurazione della luminosità) in base alle condizioni di scatto.





### 1 Scegliere il metodo di lettura.

- Dopo avere premuto il pulsante , premere i pulsanti   o ruotare la ghiera  per scegliere , quindi premere nuovamente il pulsante .

### 2 Scegliere un'opzione.

- Premere i pulsanti   o ruotare la ghiera  per scegliere un'opzione, quindi premere il pulsante .
- ▶ L'impostazione verrà visualizzata sullo schermo.



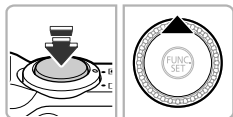

|  |  |
|--|--|
|  Valutativa           | Per condizioni di scatto standard, inclusi gli scatti in controluce. Regola automaticamente l'esposizione per corrispondere alle condizioni di scatto. |
|  Media ponder. centro | Calcola la media della luce misurata per tutta l'inquadratura, ma attribuisce maggior peso al centro.  |
|  Spot                 | Misura solo l'area all'interno della cornice [ ] (Punto AE Spot) che viene visualizzata al centro dello schermo.                                       |

## Scatto con Blocco AE

È possibile bloccare l'esposizione e scattare oppure impostare separatamente la messa a fuoco e l'esposizione per scattare. AE è l'acronimo di "Auto Exposure".



### 1 Bloccare l'esposizione.

- Puntare la fotocamera verso il soggetto e, tenendo premuto il pulsante dell'otturatore fino a metà corsa, premere il pulsante .
- ▶ Quando viene visualizzato , l'esposizione viene bloccata.
- Quando si rilascia il pulsante dell'otturatore, premendo nuovamente il pulsante ,  non viene più visualizzato e AE viene sbloccato.
- Quando si scatta un'immagine,  non viene più visualizzato e AE viene sbloccato.

### 2 Comporre la scena e scattare.



## Cambiamento del programma

Se si blocca l'esposizione e si ruota la ghiera , è possibile modificare la combinazione di velocità dell'otturatore e diaframma.

## Scatto con Blocco FE

Analogamente al Blocco AE (pag. 97), è possibile bloccare l'esposizione per scattare con il flash. FE è l'acronimo di "Flash Exposure".

### 1 Assicurarsi che il flash sia sollevato, quindi scegliere (pag. 82).

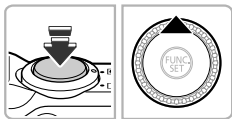

### 2 Bloccare l'esposizione del flash.

- Puntare la fotocamera verso il soggetto e, tenendo premuto il pulsante dell'otturatore fino a metà corsa, premere il pulsante ▲.
- ▶ Il flash scatta e quando appare ✖, la potenza del flash viene mantenuta.
- Quando si rilascia il pulsante dell'otturatore, premendo nuovamente il pulsante ▲, ✖ non viene più visualizzato e FE viene sbloccato.
- Quando si scatta un'immagine, ✖ non viene più visualizzato e FE viene sbloccato.



### 3 Comporre la scena e scattare.

# Regolazione della compensazione dell'esposizione del flash



Analogamente alla compensazione dell'esposizione (pag. 83), è possibile regolare gli stop  $\pm 2$  dell'esposizione con incrementi di un 1/3 di stop quando si utilizza il flash.



## 1 Scegliere $\pm 1/3$ .

- Dopo avere premuto il pulsante , premere i pulsanti  $\blacktriangle$ / $\blacktriangledown$  o ruotare la ghiera  per scegliere  $\pm 1/3$ , quindi premere nuovamente il pulsante .

## 2 Scegliere un'impostazione.

- Premere i pulsanti  $\blacktriangle$ / $\blacktriangledown$  o ruotare la ghiera  per scegliere la quantità di compensazione dell'esposizione del flash, quindi premere il pulsante .
- A impostazione effettuata, sullo schermo viene visualizzato  $\pm 1/3$ .



## Controllo FE

La fotocamera modifica automaticamente la velocità dell'otturatore o il diaframma quando il flash scatta per evitare di sovraesporre e rovinare la composizione. Tuttavia, se si preme il pulsante **MENU** per visualizzare la scheda  e si imposta [Controllo FE] in [Impostazioni Flash] su [Off], la velocità dell'otturatore e il diaframma non verranno regolati automaticamente.







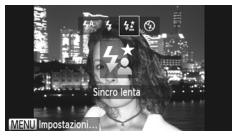

- È possibile impostare la compensazione dell'esposizione del flash anche premendo il pulsante **MENU** per scegliere [Impostazioni Flash] (pag. 100) dalla scheda , quindi scegliere [Comp.esp.flash] e premere i pulsanti  $\blacktriangleleft$ / $\blacktriangleright$  per scegliere un'impostazione.
- Se si preme il pulsante  $\blacktriangleright$  e si preme immediatamente il pulsante **MENU** quando il flash è sollevato, verrà visualizzata la schermata delle impostazioni.

## Scatto con Sincro lenta

Questa funzione consente di riprendere i soggetti principali, cioè le persone, con la luminosità appropriata grazie all'illuminazione adatta fornita dal flash della fotocamera. Allo stesso tempo, è possibile utilizzare una ridotta velocità dell'otturatore per illuminare lo sfondo che la luce del flash non riesce a raggiungere.



### 1 Scegliere .

- Assicurarsi che il flash sia sollevato (pag. 24). Dopo avere premuto il pulsante , premere i pulsanti  o ruotare la ghiera  per scegliere , quindi premere il pulsante .
- ▶ A impostazione effettuata, sullo schermo viene visualizzato .

### 2 Scattare.

- Anche se il flash scatta, assicurarsi che il soggetto principale non si muova fino al termine del suono dello scatto.





Collegare la fotocamera a un treppiede per impedire che si muova e provochi la sfocatura dell'immagine. Inoltre, quando si scatta con un treppiede, impostare [Mod. IS] su [Off] (pag. 173).

## Correzione occhi rossi

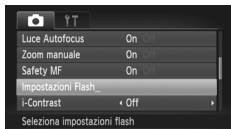
È possibile correggere automaticamente gli occhi rossi presenti in immagini riprese con il flash.







### 1 Scegliere [Impostazioni Flash].

- Premere il pulsante **MENU** per scegliere [Impostazioni Flash] dalla scheda , quindi premere il pulsante .



### 2 Scegliere l'impostazione.

- Premere i pulsanti  o ruotare la ghiera  per scegliere [Occhi rossi], quindi premere i pulsanti  per scegliere [On].
- ▶ A impostazione effettuata, sullo schermo viene visualizzato .



Tale correzione può essere applicata ad altre aree diverse dagli occhi rossi. Ad esempio, al trucco rosso eventualmente utilizzato intorno agli occhi.



- È anche possibile correggere le immagini registrate (pag. 150).
- Se si preme il pulsante ►, quindi si preme immediatamente il pulsante MENU quando il flash è sollevato, verrà visualizzata la schermata del passo 2.

## Verifica degli occhi chiusi

Se la fotocamera rileva la possibilità che le persone abbiano gli occhi chiusi, sullo schermo viene visualizzato



### 1 Scegliere [Ril. occhi ch.].

- Premere il pulsante MENU per scegliere [Ril. occhi ch.] dalla scheda , quindi premere i pulsanti ◀▶ per scegliere [On].

### 2 Scattare.

- ▶ Se viene rilevata una persona con gli occhi chiusi, sullo schermo vengono visualizzati una cornice e .



- Questa funzione è disponibile solo per l'ultima immagine ripresa quando la fotocamera è impostata su 2 o più scatti nella modalità o .
- Non disponibile nella modalità , , o mode.

## Scatto utilizzando un televisore come schermo

Durante gli scatti, è possibile utilizzare un televisore per visualizzare il contenuto dello schermo della fotocamera.

- Per collegare la fotocamera a un televisore, seguire la procedura in "Visualizzazione delle immagini su un televisore" (pag. 132).
- Le procedure per lo scatto sono identiche a quelle effettuate quando si utilizza lo schermo della fotocamera.



La visualizzazione sul televisore non è disponibile quando si utilizza il cavo HDMI HTC-100 (venduto separatamente) per collegare la fotocamera a un televisore HD.

## Utilizzo della funzione GPS **SX230 HS**

Questa funzione utilizza i segnali ricevuti da più satelliti GPS per registrare le informazioni sulla posizione (latitudine, longitudine, elevazione) in foto e filmati. È inoltre possibile registrare i dati delle informazioni sulla posizione separatamente da immagini e filmati. È inoltre possibile utilizzare questa funzione per aggiornare automaticamente l'orologio della fotocamera.

Prima di utilizzare la funzione GPS, assicurarsi di impostare prima la data/ora e il fuso orario locale (pag. 19) correttamente.

GPS significa "Global Positioning System".



Durante l'utilizzo della funzione GPS tenere presente quanto segue.

- In alcuni Paesi e Regioni, l'utilizzo del GPS potrebbe essere soggetto a limitazioni. Assicurarsi perciò di usare il GPS nel rispetto delle leggi e disposizioni del proprio Paese o Regione. Prestare particolare attenzione nel caso si viaggi al di fuori del proprio Paese.
- Prestare attenzione quando si utilizza questa funzione in luoghi in cui l'uso di dispositivi elettronici è soggetto a limitazioni, poiché la fotocamera riceve segnali da satelliti GPS.
- Le informazioni sulla posizione della fotocamera registrate in immagini e filmati con la funzione GPS potrebbero contenere dati utilizzabili per determinare la posizione fisica dell'utente. Assicurarsi di prendere le precauzioni adeguate quando si trasferiscono le immagini contenenti dati di posizionamento della fotocamera e file di registro GPS ad altri o quando si caricano tali file su Internet, dove possono essere visualizzati da più persone.
- Poiché è possibile che i segnali del satellite GPS non vengano ricevuti correttamente nelle seguenti situazioni, i dati di posizionamento della fotocamera potrebbero non essere registrati o la posizione registrata potrebbe variare rispetto alla posizione effettiva.

In interni, sottoterra, sott'acqua (mediante l'utilizzo della custodia subacquea venduta separatamente) (pag. 39), in tunnel o foreste, in prossimità di edifici, vallate, linee elettriche ad alta tensione o telefoni cellulari che utilizzano una frequenza di 1,5 GHz.

Poiché è possibile che la posizione dei satelliti GPS venga modificata nel tempo, i dati di posizionamento della fotocamera potrebbero non essere registrati o la posizione registrata potrebbe variare rispetto alla posizione effettiva anche in situazioni diverse da quelle citate in precedenza.

- Dopo il cambio della batteria o se la funzione GPS non viene utilizzata per lunghi periodi, è possibile che la ricezione del segnale dai satelliti GPS richieda del tempo.
- Con la presente Canon Inc. dichiara che questo SPG-DF605 è conforme ai requisiti essenziali ed alle altre disposizioni pertinenti stabilite dalla direttiva 1999/5/CE.

## Attivazione della funzione GPS

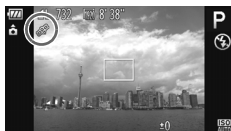
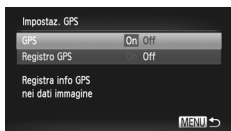

### 1 Visualizzare la schermata [Impostaz. GPS].

- Premere il pulsante **MENU** per scegliere [Impostaz. GPS] nella scheda **YT**, quindi premere il pulsante **FUNC SET**.



### 2 Scegliere un'impostazione.

- Premere i pulsanti **▲▼** o ruotare la ghiera **⊙** per scegliere [GPS], quindi premere i pulsanti **◀▶** per scegliere [On].
- Quando si preme il pulsante **MENU**, sullo schermo viene visualizzato un messaggio relativo alla funzione GPS. Una volta verificato il messaggio, premere il pulsante **FUNC SET**.
- Premere il pulsante **MENU** per tornare alla modalità di scatto.

### 3 Verificare lo stato di ricezione.

- Premere il pulsante **DISP.** per attivare la visualizzazione delle informazioni (pag. 44).
- È possibile verificare lo stato di ricezione GPS visualizzato sullo schermo.

## Visualizzazione dello stato di ricezione

|  |   |
|--|---|
|  (Visualizzato)   | Segnale del satellite GPS ricevuto. È possibile registrare i dati di posizionamento della fotocamera o la data di scatto. |
|  (Lampeggiante) | Ricerca del satellite GPS in corso.   |
|  (Visualizzato) | Impossibile ricevere il segnale del satellite GPS.  |



**Cosa fare se  viene visualizzato sullo schermo e non è possibile ricevere un segnale del satellite GPS?**



Se si utilizza la fotocamera all'aperto, dove il cielo è chiaramente visibile, la ricezione di un segnale del satellite GPS è facilitata. Assicurarsi di non bloccare il ricevitore del segnale GPS con le dita o altri oggetti e tenere presente che la ricezione del segnale potrebbe migliorare se si punta il ricevitore verso il cielo.

## Registrazione delle informazioni sulla posizione e della data di scatto nelle immagini

È possibile registrare e verificare le informazioni sulla posizione (latitudine, longitudine, elevazione) e la data di scatto nelle immagini e nei filmati (pagine 45, 104). Se si utilizza il software incluso (pag. 2), è inoltre possibile visualizzare le foto e i filmati effettuati su una mappa, utilizzando le informazioni sulla posizione registrate durante le riprese.

### 1 Impostare [GPS] su [On].

- Attenersi alle istruzioni dei passi 1 e 2 a pag. 103 per regolare l'impostazione.

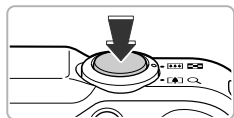

### 2 Scattare.

- ▶ Le informazioni sulla posizione e la data di scatto vengono registrate nell'immagine o nel filmato.
- È possibile verificare le informazioni sulla posizione registrate (latitudine, longitudine, elevazione) e la data di scatto delle immagini in "Visualizzazione informazioni GPS" (pag. 45).



- Nei filmati vengono registrate solo le informazioni sulla posizione e la data di scatto all'inizio delle riprese.
- Per filmati effettuati in modalità Video Diario (pag. 64), vengono registrate solo le informazioni sulla posizione e la data di scatto del primo filmato della giornata.

## Registrazione delle informazioni sulla posizione della fotocamera (Funzione di registro)

Quando è spenta, la fotocamera continuerà a ricevere un segnale dai satelliti GPS per un determinato intervallo di tempo e registrerà il percorso effettuato. In base ai segnali ricevuti, le informazioni sulla posizione e la data di scatto per un singolo giorno verranno registrate in un file di registro GPS, separato dalle immagini. È possibile utilizzare i file di registro con il software incluso (pag. 2) per visualizzare il percorso effettuato su una mappa.

Poiché questa funzione consuma la carica della batteria anche a fotocamera spenta, il livello della batteria potrebbe essere inferiore a quello previsto durante l'utilizzo della fotocamera. Caricare la batteria in base alle necessità o tenere a portata una batteria di ricambio carica (venduta separatamente) per le riprese.



## 1 Impostare [GPS] su [On].

- Attenersi alle istruzioni dei passi 1 e 2 a [pag. 103](#) per modificare l'impostazione.

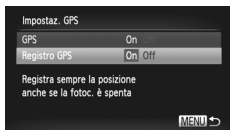

## 2 Scegliere un'impostazione.

- Premere i pulsanti ▲▼ o ruotare la ghiera  per scegliere [Registro GPS], quindi premere i pulsanti ◀▶ per scegliere [On].

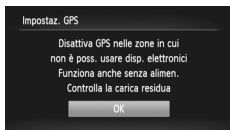

## 3 Completare l'impostazione.

- Quando si preme il pulsante **MENU**, sullo schermo viene visualizzato un messaggio relativo alla funzione di registro. Una volta verificato il messaggio, premere il pulsante .



## 4 Spegnere la fotocamera.

- ▶ Una volta visualizzato un messaggio relativo alla funzione di registro sullo schermo, la fotocamera si spegne.
- ▶ Anche quando la fotocamera è spenta, l'indicatore lampeggerà per avvisare che la funzione di registro è attiva.
- ▶ A intervalli determinati, i dati di posizionamento e la data/ora basati sul segnale del satellite GPS verranno registrati in un file di registro GPS.

### Come è possibile verificare se un file di registro GPS è stato creato?

Quando viene creato un file di registro GPS, l'icona  verrà visualizzata in alto a destra dello schermo nel passo 2. Se questa icona viene visualizzata, prestare attenzione quando si esegue la formattazione di una scheda di memoria ([pagine 22, 165](#)), poiché con tale operazione verranno eliminati anche tutti i file di registro GPS.

### Quando non si desidera utilizzare la funzione di registro, impostarla su [Off].

Se [Registro GPS] è impostato su [On], la carica della batteria verrà consumata anche quando la fotocamera è spenta. Se la fotocamera si trova in un ambiente in cui è impossibile ricevere un segnale GPS (al chiuso, eccetera) la batteria potrebbe esaurirsi in messa giornata anche se non si fanno fotografie. Assicurarsi di impostare [Registro GPS] su [Off] nel passo 2 per evitare il consumo della batteria quando non si utilizza la funzione di registro.



- Se si rimuove la batteria dopo il passo 4 a [pag. 105](#), la funzione di registro verrà temporaneamente disattivata. Dopo il cambio della batteria, accendere la fotocamera e spegnerla nuovamente per attivare la funzione di registro.
- Le schede di memoria SD, SDHC e SDXC dispongono di una linguetta di protezione dalla scrittura. Se la linguetta è in posizione di blocco o nella fotocamera è inserita una scheda Eye-Fi, non sarà possibile salvare i file di registro GPS.
- La funzione di registro potrebbe interrompersi se la fotocamera è collegata a un computer o a una stampante con il cavo interfaccia incluso ([pag. 2](#)) o a un televisore con il cavo AV incluso ([pag. 2](#)) o con il cavo HDMI venduto separatamente. In tal caso, scollegare il cavo dalla fotocamera, quindi accendere la fotocamera e spegnerla nuovamente.

## Aggiornamento automatico della data e dell'ora

La data e l'ora per i fusi orari impostati ([pagine 19, 169](#)) verranno aggiornate automaticamente quando la fotocamera riceve un segnale del satellite GPS.

### 1 Impostare [GPS] su [On].

- Attenersi alle istruzioni dei passi 1 e 2 a [pag. 103](#) per regolare l'impostazione.

### 2 Scegliere un'impostazione.

- Premere i pulsanti ▲▼ o ruotare la ghiera  per scegliere [Agg. data/ora], quindi premere i pulsanti ◀▶ per scegliere [On].
- Attenersi alla procedura riportata a [pag. 169](#) per impostare l'ora legale.



### Come è possibile verificare se l'ora è stata aggiornata automaticamente?

Se la data e l'ora vengono aggiornate automaticamente, [Agg. completato] verrà visualizzato nella schermata Data/Ora nel passo 3 a [pag. 20](#). Inoltre, [Agg. data/ora: on] verrà visualizzato se il segnale non è stato ancora ricevuto da un satellite GPS.



Se [Agg. data/ora] è impostato su [On], la data/ora verrà automaticamente aggiornata e non è possibile modificare la data e l'ora anche se si visualizza la schermata Data/Ora utilizzando la procedura indicata a [pag. 20](#).

# 6

## Come ottenere il massimo dalla fotocamera

In questo capitolo viene descritto come effettuare scatti nelle modalità **Tv**, **Av** e **M**.

---

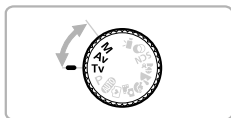

- In questo capitolo si presuppone che la fotocamera sia impostata sulla modalità corrispondente.

# Impostazione della velocità dell'otturatore

È possibile impostare l'otturatore sulla velocità che si desidera utilizzare per scattare. La fotocamera imposta il diaframma appropriato per la velocità dell'otturatore impostata.

**Tv** è l'acronimo di "Time Value".

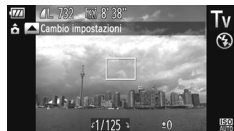

**1** Impostare la ghiera di selezione su **Tv**.

**2** Regolare l'impostazione.

- Ruotare la ghiera  per impostare la velocità dell'otturatore.

**3** Scattare.

## Velocità dell'otturatore disponibili

15", 13", 10", 8", 6", 5", 4", 3"2, 2"5, 2", 1"6, 1"3, 1", 0"8, 0"6, 0"5, 0"4, 0"3, 1/4, 1/5, 1/6, 1/8, 1/10, 1/13, 1/15, 1/20, 1/25, 1/30, 1/40, 1/50, 1/60, 1/80, 1/100, 1/125, 1/160, 1/200, 1/250, 1/320, 1/400, 1/500, 1/640, 1/800, 1/1000, 1/1250, 1/1600, 1/2000, 1/2500, 1/3200

- 2" indica 2 secondi, 0"3 indica 0,3 secondi e 1/160 indica 1/160 di secondo.
- La velocità dell'otturatore più alta quando si utilizza il flash è di 1/2000 di secondo. La fotocamera reimposta automaticamente la velocità dell'otturatore su 1/2000 di secondo se viene scelta una velocità dell'otturatore più elevata.
- A seconda della posizione dello zoom, alcune velocità dell'otturatore potrebbero non essere disponibili.



- Quando vengono utilizzate velocità dell'otturatore di 1,3 secondi o inferiori, le immagini vengono elaborate per eliminare il disturbo dopo lo scatto. Potrebbe essere necessario un certo tempo di elaborazione prima di poter effettuare lo scatto successivo.
- Impostare [Mod. IS] su [Off] quando si riduce la velocità dell'otturatore e si scatta con un treppiede ([pag. 173](#)).
- Quando vengono utilizzate velocità dell'otturatore di 1,3 secondi o inferiori, la sensibilità ISO è fissata su  $\frac{ISO}{100}$ .



## Cosa fare se il diaframma viene visualizzato in arancione?

Se il diaframma viene visualizzato in arancione quando si preme il pulsante dell'otturatore fino a metà corsa, la scena ha superato i limiti per un'esposizione corretta. Regolare la velocità dell'otturatore finché il diaframma non viene visualizzato in bianco (È anche possibile utilizzare la funzione di sicurezza ([pag. 109](#))).

## Impostazione del diaframma

È possibile impostare il diaframma su un valore che si desidera utilizzare per scattare. La fotocamera imposta la velocità dell'otturatore appropriata per il valore impostato.

**Av** è l'acronimo di "Aperture value" (Diaframma), che indica le dimensioni del diaframma all'interno dell'obiettivo.

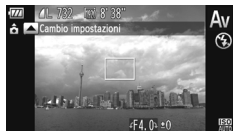

- 1 **Impostare la ghiera di selezione su Av.**
- 2 **Regolare l'impostazione.**
  - Ruotare la ghiera  per impostare il diaframma.
- 3 **Scattare.**

### Valori del diaframma disponibili

F3.1, F3.5, F4.0, F4.5, F5.0, F5.6, F5.9, F6.3, F7.1, F8.0

- A seconda della posizione dello zoom, alcuni valori del diaframma potrebbero non essere disponibili.



### Cosa fare se la velocità dell'otturatore viene visualizzata in arancione?

Se la velocità dell'otturatore viene visualizzata in arancione quando si preme il pulsante dell'otturatore fino a metà corsa, la scena ha superato i limiti per un'esposizione corretta. Regolare il diaframma finché la velocità dell'otturatore non viene visualizzata in bianco. È anche possibile utilizzare la funzione di sicurezza (vedere di seguito).



### Funzioni di sicurezza

Nelle modalità **Tv** and **Av**, se si preme il pulsante **MENU** per visualizzare la scheda  e [Funz.sicurezza] è impostato su [On], la velocità dell'otturatore o il diaframma vengono regolati automaticamente per la corretta esposizione, se non è possibile farlo diversamente.

La funzione di sicurezza è disattivata quando è attivato il flash.

# Impostazione della velocità dell'otturatore e del diaframma

È possibile impostare manualmente la velocità dell'otturatore e il diaframma per scattare le foto con l'esposizione desiderata. **M** è l'acronimo di "Manual".

## 1 Impostare la ghiera di selezione su **M**.

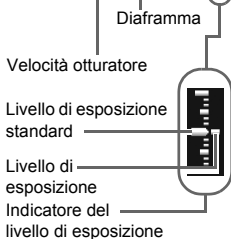

## 2 Scegliere un'impostazione.

- Premere il pulsante ▲ per scegliere la velocità dell'otturatore o il diaframma.
- Ruotare la ghiera  per impostare un valore.
- ▶ Il livello di esposizione impostato viene visualizzato sull'indicatore. È possibile verificare la differenza rispetto al livello di esposizione standard.
- ▶ Quando tale differenza è superiore a  $\pm 2$  stop, il livello di esposizione impostato viene visualizzato in arancione. Se il pulsante dell'otturatore viene premuto fino a metà corsa, "-2" o "+2" vengono visualizzati in arancione.



- L'esposizione standard viene calcolata in base al metodo di lettura scelto (pag. 97).
- Se si usa lo zoom dopo avere effettuato le impostazioni o avere modificato la composizione, il livello di esposizione potrebbe variare.
- A seconda della velocità dell'otturatore o del diaframma impostati, la luminosità dello schermo potrebbe variare. Se il flash è sollevato e impostato su , la luminosità dello schermo non cambia.
- Se si preme il pulsante ▲ tenendo premuto il pulsante dell'otturatore fino a metà corsa, la velocità dell'otturatore o il diaframma (quello non impostato nel passo 2), si regolerà automaticamente fino a ottenere l'esposizione corretta. A seconda delle impostazioni, tuttavia, potrebbe non essere possibile ottenerla.







# Regolazione della potenza del flash

Nella modalità **M**, è possibile scegliere 3 livelli di potenza del flash.





## 1 Impostare la ghiera di selezione su **M**.







## 2 Scegliere il livello di potenza del flash.

- Dopo avere premuto il pulsante , premere i pulsanti   o ruotare la ghiera  per scegliere , quindi premere il pulsante .

## 3 Completare l'impostazione.

- Premere i pulsanti   o ruotare la ghiera  per scegliere la potenza del flash, quindi premere il pulsante .
- ▶ A impostazione effettuata, sullo schermo viene visualizzato .



- È possibile impostare la potenza del flash anche premendo il pulsante **MENU** per scegliere [Impostazioni Flash] (pag. 100) dalla scheda , quindi scegliere [Potenza flash] e premere i pulsanti   per scegliere un'impostazione.
- Nelle modalità **Tv** e **Av**, è possibile impostare la potenza del flash se si preme il pulsante **MENU** per scegliere [Impostazioni Flash] dalla scheda , quindi impostare [Modalità Flash] su [Manuale].
- Con il flash sollevato, se si preme il pulsante  e si preme immediatamente il pulsante **MENU**, verrà visualizzata la schermata delle impostazioni.





# 7

## Utilizzo delle varie funzioni per la ripresa di filmati

Questo capitolo rappresenta la versione avanzata delle sezioni "Ripresa di filmati" e "Visualizzazione di filmati" del capitolo 1 e illustra l'utilizzo delle varie funzioni per la ripresa e la visualizzazione di filmati.

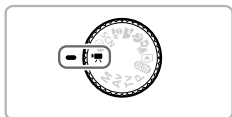

---

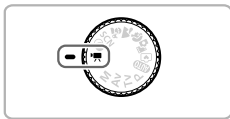

- In questo capitolo si presuppone che la ghiera di selezione sia impostata su . Tuttavia, anche se la ghiera di selezione si trova in una posizione diversa da , è possibile riprendere i filmati premendo il relativo pulsante.
- Nella seconda metà del capitolo, in cui vengono illustrate la riproduzione e la modifica dei filmati, si presuppone che sia stato premuto il pulsante per l'attivazione della modalità di riproduzione.

## Ripresa di filmati in modalità









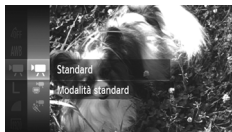



- 1 Attivare la modalità .**
  - Impostare la ghiera di selezione su .
- 2 Regolare le impostazioni in base alle proprie esigenze (pagine 114 – 120).**
- 3 Scattare.**
  - Premere il pulsante del filmato.
  - Per arrestare la ripresa del filmato, premere nuovamente il pulsante del filmato.





## Modifica della modalità Filmato

È possibile scegliere fra 3 diverse modalità Filmato.



### Scegliere una modalità Filmato.



- Dopo avere premuto il pulsante , premere i pulsanti   o ruotare la ghiera  per scegliere , quindi premere nuovamente il pulsante .
- Premere i pulsanti   o ruotare la ghiera  per scegliere una modalità Filmato, quindi premere il pulsante .

|  |  |
|--|--|
|  Standard             | Per la ripresa di filmati standard.  |
|  Filmato iFrame      | Riprende filmati che è possibile modificare mediante software*2 o dispositivi compatibili iFrame*1. L'impostazione dei pixel di registrazione verrà fissata su  (pag. 116). |
|  Filmato rallentato | Riprendere soggetti che si muovono velocemente e riprodurli in visione rallentata (pag. 117).  |

\*1 Tipo di video consigliato da Apple.

\*2 È possibile modificare e salvare rapidamente filmati iFrame con la versione 6.7.2 o successiva di ZoomBrowser EX o ImageBrowser. Se si utilizza una versione del software precedente, scaricare la versione più recente dalla home page di Canon. È possibile verificare la versione del software incluso sulla parte superiore del CD-ROM (pag. 2).



In modalità ,  e , è possibile scattare foto se si preme il pulsante dell'otturatore. Tuttavia, ciò non è possibile durante la ripresa di un filmato.

# Ripresa di vari tipi di filmati

Proprio come per le foto, la fotocamera è in grado di selezionare tutte le impostazioni appropriate per la scena oppure è possibile aggiungere vari effetti durante la ripresa di filmati.

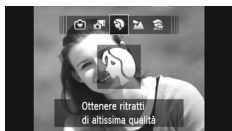













## 1 Scegliere una modalità di scatto.

- Seguire la procedura indicata nel passo 1 a [pag. 65](#), nei passi 1 – 2 a [pag. 66](#) o nei passi 1 – 2 a [pag. 69](#) per scegliere una modalità di scatto.

## 2 Scattare.

- Premere il pulsante del filmato.
- ▶ In base alla modalità di ripresa o alla qualità dell'immagine del filmato ([pag. 116](#)) scelta, potrebbero essere visualizzate delle barre nere nella parte sinistra e destra dello schermo. Queste sezioni non verranno registrate.
- Per arrestare la ripresa del filmato, premere nuovamente il pulsante del filmato.

|   |                         |   |                         |
|---|-------------------------|---|-------------------------|
|  Ritratto          | <a href="#">pag. 65</a> |  Scambio colore  | <a href="#">pag. 74</a> |
|  Paesaggio         | <a href="#">pag. 65</a> |  Spiaggia        | <a href="#">pag. 67</a> |
|  Effetto miniatura | <a href="#">pag. 70</a> |  Subacqueo       | <a href="#">pag. 67</a> |
|  Monocrom.         | <a href="#">pag. 72</a> |  Fogliame        | <a href="#">pag. 67</a> |
|  Extra vivace      | <a href="#">pag. 69</a> |  Neve            | <a href="#">pag. 67</a> |
|  Effetto poster   | <a href="#">pag. 69</a> |  Fuochi d'artif | <a href="#">pag. 67</a> |
|  Rialto colore   | <a href="#">pag. 73</a> |   |                         |









- È inoltre possibile riprendere filmati in altre modalità di ripresa premendo il relativo pulsante.
- Alcune impostazioni selezionate nei menu FUNC. e di scatto potrebbero cambiare automaticamente per corrispondere a quelle per la ripresa dei filmati.

# Modifica della qualità dell'immagine





È possibile scegliere fra 4 impostazioni di qualità dell'immagine diverse.





## 1 Scegliere l'impostazione della qualità dell'immagine.

- Dopo avere premuto il pulsante , premere i pulsanti   o ruotare la ghiera  per scegliere , quindi premere nuovamente il pulsante .

## 2 Scegliere un'opzione.





- Premere i pulsanti   o ruotare la ghiera  per scegliere un'opzione, quindi premere il pulsante .
- ▶ L'opzione impostata viene visualizzata sullo schermo.

## Qualità dell'immagine e tempo di ripresa per scheda di memoria



| Qualità immagine  | Pixel di registrazione, Velocità fotogrammi | Contenuto  | Capacità della scheda di memoria |                              |
|---|---|--|----------------------------------|------------------------------|
|   |   |  | 4 GB                             | 16 GB                        |
|   | 1920 x 1080 pixel, 24 fotogrammi/sec.       | Per la ripresa di filmati ad alta-definizione completa.  | Circa 14 min. 34 sec.            | Circa 59 min. 40 sec.        |
|   | 1280 x 720 pixel, 30 fotogrammi/sec.        | Per la ripresa di filmati ad alta-definizione.   | Circa 20 min. 43 sec.*1          | Circa 1 h. 24 min. 54 sec.*2 |
|   | 640 x 480 pixel, 30 fotogrammi/sec.         | Le immagini risulteranno di qualità superiore rispetto alla modalità  , ma la durata della registrazione sarà minore. | Circa 43 min. 43 sec.            | Circa 2 h. 59 min. 3 sec.    |
|  | 320 x 240 pixel, 30 fotogrammi/sec.         | Poiché le dimensioni del file sono ridotte, la durata della registrazione aumenterà, ma la qualità delle immagini sarà inferiore.  | Circa 1 h. 58 min. 19 sec.       | Circa 8 h. 4 min. 30 sec.    |

\*1 13 min. 35 sec. per filmati iFrame (pag. 114).

\*2 55 min. 38 sec. per filmati iFrame (pag. 114).

- Dati basati sugli standard di test Canon.
- La registrazione si interrompe automaticamente quando le dimensioni del file del filmato raggiungono i 4 GB o quando il tempo di registrazione raggiunge 29 minuti e 59 secondi durante le riprese in modalità  o  e circa 1 ora durante le riprese in modalità  o .
- Su alcune schede di memoria, la registrazione potrebbe interrompersi anche se non viene raggiunta la durata massima del filmato. Si consiglia di utilizzare schede di memoria SD Speed Class 6 o superiori.



In  e , ai lati dello schermo vengono visualizzate delle barre nere. Non è possibile registrare tali aree.

# Ripresa di filmati rallentati











È possibile riprendere soggetti che si muovono velocemente e riprodurli in visione rallentata. L'audio non verrà registrato.

## 1 Scegliere .

- Seguire la procedura per "Modifica della modalità Filmato" a pag. 114 per scegliere .
- ▶ A destra e a sinistra dello schermo vengono visualizzate delle barre nere. Tali aree non verranno registrate al momento dello scatto.



## 2 Scegliere la velocità dei fotogrammi.



- Dopo avere premuto il pulsante , premere i pulsanti   o ruotare la ghiera  per scegliere , quindi premere nuovamente il pulsante .
- Premere i pulsanti   o ruotare la ghiera  per scegliere un'opzione, quindi premere il pulsante .
- ▶ L'opzione impostata viene visualizzata sullo schermo.



## 3 Scattare.

- Premere il pulsante del filmato.
- ▶ Viene visualizzata la barra della velocità di scatto. La lunghezza massima del filmato è di circa 30 sec.
- Per arrestare la ripresa del filmato, premere nuovamente il pulsante del filmato.

## Velocità fotogrammi e tempi di riproduzione (per filmati di 30 secondi)

| Velocità fotogrammi   | Durata riproduzione |
|---|---------------------|
|  120 fotogrammi/sec. | Circa 4 min.        |
|  240 fotogrammi/sec. | Circa 2 min.        |



### Visualizzazione di filmati rallentati

- Se si segue la procedura indicata nei passi 1 – 3 a pag. 32, il filmato verrà riprodotto in visione rallentata.
- È possibile utilizzare il software fornito per modificare la velocità di riproduzione dei filmati ripresi in . Per ulteriori informazioni, consultare la *Guida al software*.



- L'impostazione dei pixel di registrazione viene fissata su 1320 durante la ripresa in modalità 1240 e su 640 durante la ripresa in modalità 1120.
- Anche se si preme la leva dello zoom, lo zoom non funzionerà durante le riprese.
- La messa a fuoco, l'esposizione e il bilanciamento del bianco verranno impostati quando si preme il pulsante del filmato.

## Ripresa di filmati con l'aspetto di un modello in miniatura (Effetto miniatura)

È possibile riprendere filmati con l'aspetto di modelli in miniatura in movimento. È possibile creare l'effetto di modello in miniatura scegliendo le aree superiore e inferiore della scena per renderle sfocate e la velocità di riproduzione, che consente di velocizzare il movimento delle persone e degli oggetti nella scena durante la riproduzione. L'audio non verrà registrato.

### 1 Scegliere

- Seguire la procedura indicata nei passi a pag. 69 per scegliere
- ▶ Sullo schermo viene visualizzata una cornice bianca (l'area che non verrà sfocata).



### 2 Scegliere l'area da mantenere a fuoco.

- Premere il pulsante **DISP.**
- Spostare la leva dello zoom per modificare le dimensioni della cornice e premere i pulsanti ▲▼ per modificarne la posizione.



### 3 Scegliere una velocità di riproduzione.

- Premere il pulsante **MENU**.
- Premere i pulsanti ◀▶ o ruotare la ghiera
- Premere il pulsante **MENU** per completare l'impostazione e ripristinare la schermata di scatto.



### 4 Scattare.

- Premere il pulsante del filmato.
- Per arrestare la ripresa del filmato, premere nuovamente il pulsante del filmato.

## Velocità di riproduzione e tempi di riproduzione stimati (per filmati di 1 minuto)

| Velocità | Durata riproduzione |
|----------|---------------------|
| 5x       | Circa 12 sec.       |
| 10x      | Circa 6 sec.        |
| 20x      | Circa 3 sec.        |





- La qualità dell'immagine viene fissata su  $\overline{640}$  se viene scelto un formato immagine di 4:3 e  $\overline{1280}$  un formato immagine di 16:9 (pag. 116).
- Se si preme il pulsante  nel passo 2, l'orientamento orizzontale/verticale della cornice cambierà, quindi è possibile premere i pulsanti   per modificare la posizione della cornice quando viene visualizzata in senso verticale.
- Se la fotocamera viene tenuta in verticale, si cambierà l'orientamento della cornice.
- Poiché potrebbe non essere possibile ottenere i risultati previsti in base alle condizioni di ripresa, si consiglia di effettuare qualche scatto preliminare di prova.

## Blocco AE/Modifica esposizione

È possibile bloccare l'esposizione oppure modificarla con incrementi di 1/3 in un intervallo di  $\pm 2$  prima dello scatto.



### 1 Bloccare l'esposizione.

- Premere il pulsante  per bloccare l'esposizione. Viene visualizzata la barra di modifica dell'esposizione.
- Premere nuovamente il pulsante  per rilasciare il blocco.

### 2 Modificare l'esposizione.

- Guardando lo schermo, ruotare la ghiera  per regolare l'esposizione.

### 3 Scattare.

- Premere il pulsante del filmato.
- Per arrestare la ripresa del filmato, premere nuovamente il pulsante del filmato.

## Utilizzo del Filtro Vento

La funzione Filtro Vento consente di eliminare i disturbi audio causati dal vento forte. Tuttavia, se questa funzione viene utilizzata in ambienti privi di vento, si potrebbero avere risultati sonori innaturali.



- Premere il pulsante **MENU** per scegliere [Filtro Vento] dalla scheda , quindi premere i pulsanti ◀▶ per scegliere [On].

## Altre funzioni di scatto

Le funzioni riportate di seguito possono essere utilizzate nello stesso modo in cui vengono utilizzate per le foto. Tuttavia, in base alla modalità di scatto, alcune impostazioni potrebbero non essere disponibili o non avere alcun effetto.

- **Zoom avanti ravvicinato sui soggetti**  
Il suono delle operazioni dello zoom verrà registrato.
- **Utilizzo dell'autoscatto (pag. 58)**
- **Regolazione del bilanciamento del bianco (pag. 83)**
- **Modifica della tonalità di un'immagine (My Colors) (pag. 88)**
- **Scatto utilizzando un televisore come schermo (pag. 101)**
- **Scatto con Blocco AF (pag. 94)**
- **Scatto in modalità Focus Manuale (pag. 96)**
- **Disattivazione della Luce Autofocus (pag. 171)**
- **Visualizzazione della griglia (pag. 173)**
- **Modifica delle impostazioni della modalità IS (pag. 173)**



# Modifica

È possibile ritagliare le parti iniziali e finali dei filmati registrati.



Pannello di modifica dei filmati

















Barra di modifica dei filmati





## 1 Scegliere ✂.

- Seguire la procedura indicata nei passi 1 – 3 a pag. 32 per scegliere ✂, quindi premere il pulsante .
- ▶ Vengono visualizzati il pannello e la barra di modifica dei filmati.

## 2 Impostare l'intervallo di modifica.



- Premere i pulsanti ▲▼ e scegliere  o .
- Se si premono i pulsanti ◀▶ o si ruota la ghiera  per spostare , ✂ verrà visualizzato nei punti in cui è possibile modificare il filmato. Se si sceglie , è possibile ritagliare l'inizio del filmato dal punto . Se si sceglie , è possibile ritagliare la fine del filmato dal punto .
- Anche se si sposta  in un punto diverso da , verrà ritagliata solo la parte dal punto  più vicino verso sinistra quando viene scelto . Verrà ritagliata solo la parte dal punto  più vicino verso destra quando viene scelto .

## 3 Controllare il filmato modificato.

- Premere i pulsanti ▲▼ per scegliere ▶ (Play), quindi premere il pulsante . Il filmato modificato verrà riprodotto.
- Per modificare nuovamente il filmato, ripetere il passo 2.
- Per annullare la modifica, premere i pulsanti ▲▼ per scegliere ◀. Dopo avere premuto il pulsante , premere i pulsanti ◀▶ o ruotare la ghiera  per scegliere [OK], quindi premere nuovamente il pulsante .



## 4 Salvare il filmato modificato.

- Premere i pulsanti ▲▼ per scegliere [↵], quindi premere il pulsante .
- Premere i pulsanti ▲▼◀▶ o ruotare la ghiera  per scegliere [Nuovo file], quindi premere il pulsante .
- ▶ Il filmato verrà salvato come un nuovo file.



- Quando viene scelto [Sovrascrivere] nel passo 4, il filmato non modificato viene sostituito da quello modificato e il filmato originale viene eliminato.
- Se nella scheda di memoria non vi è spazio libero sufficiente, è possibile scegliere solo [Sovrascrivere].
- Se la carica della batteria si esaurisce mentre il salvataggio è in corso, i filmati modificati potrebbero non venire salvati.
- Quando vengono modificati i filmati si consiglia di utilizzare una batteria completamente carica o il Kit adattatore CA (venduto separatamente) [\(pag. 39\)](#).

# 8

## Utilizzo di varie funzioni di riproduzione e di modifica

In questo capitolo vengono descritti i vari metodi di riproduzione e di modifica delle immagini.

---

- Premere il pulsante  per attivare la modalità di riproduzione prima di utilizzare la fotocamera.



- Potrebbe non essere possibile riprodurre o modificare le immagini modificate su un computer, quelle a cui è stato cambiato il nome oppure quelle che sono state scattate con una fotocamera diversa.
- Se la scheda di memoria non dispone di spazio libero sufficiente, la funzione di modifica ([pagine 146 – 150](#)) non può essere utilizzata.

## Ricerca rapida delle immagini

### Ricerca delle immagini utilizzando la visualizzazione indice

La visualizzazione contemporanea di più immagini alla volta consente di trovare rapidamente l'immagine desiderata.

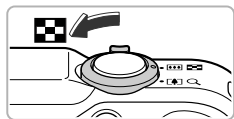

#### 1 Spostare la leva dello zoom verso

- ▶ Le immagini verranno visualizzate in un indice.
- Il numero di immagini aumenta ogni volta che si sposta la leva verso .
- Il numero di immagini diminuisce ogni volta che si sposta la leva verso .



#### 2 Scegliere un'immagine.

- Ruotare la ghiera per alternare tra le immagini.
- Premere i pulsanti per scegliere un'immagine.
- ▶ Sull'immagine scelta viene visualizzata una cornice arancione.
- Premere il pulsante per visualizzare la singola immagine scelta.

### Ricerca delle immagini utilizzando la ghiera di controllo

Ruotando la ghiera , le immagini vengono visualizzate in fila, consentendo una rapida ricerca di quelle desiderate. È anche possibile effettuare la ricerca in base alla data di scatto (Scorrimento).



#### Scegliere un'immagine.

- Se si imposta la fotocamera sulla riproduzione di singole immagini e si ruota rapidamente la ghiera , le immagini vengono visualizzate come mostrato a sinistra. Ruotare la ghiera per scegliere un'immagine.
- Premere il pulsante per ripristinare la riproduzione di singole immagini.
- Premere i pulsanti quando è attivata la funzione Scorrimento per effettuare la ricerca delle immagini in base alla data di scatto.





Per disattivare questo effetto, premere il pulsante **MENU** per scegliere [Scorrimento] dalla scheda , quindi scegliere [Off].

## Visualizzazione di filmati ripresi con Video Diario

È possibile selezionare i filmati ripresi in modalità  (pag. 64) in base alla data per la visualizzazione.



### 1 Scegliere .

- Dopo avere premuto il pulsante , premere i pulsanti ▲▼ per scegliere , quindi premere nuovamente il pulsante .

### 2 Scegliere la data di un filmato.

- Premere i pulsanti ▲▼ o ruotare la ghiera .

### 3 Riprodurre il filmato.





- Premere il pulsante .
- ▶ Il filmato verrà riprodotto.

## Visualizzazione delle immagini in riproduzione filtrata

Quando su una scheda di memoria sono presenti molte immagini, è possibile filtrarle e visualizzarle tramite un filtro specificato. È anche possibile proteggere (pag. 135) o eliminare (pag. 138) tutte le immagini contemporaneamente mentre vengono filtrate.





### 1 Scegliere .

- Dopo avere premuto il pulsante , premere i pulsanti ▲▼ oppure ruotare la ghiera  per scegliere , quindi premere nuovamente il pulsante .



### 2 Scegliere un filtro.

- Premere i pulsanti ▲▼ oppure ruotare la ghiera  per scegliere un filtro, quindi premere il pulsante .





### 3 Visualizzare le immagini filtrate.

- Premere i pulsanti ▲▼ oppure ruotare la ghiera  per scegliere un filtro per la riproduzione, quindi premere il pulsante  (a eccezione di ★).
- ▶ Viene avviata la riproduzione filtrata e viene visualizzata una cornice gialla.



- Premendo i pulsanti ◀▶ o ruotando la ghiera  vengono visualizzate solo le immagini di destinazione scelte.
- Se nel passo 2 si sceglie , la riproduzione filtrata viene annullata.

## Filtri di ricerca

|  |  |
|--|--|
|  Preferiti            | Consente di visualizzare le immagini contrassegnate come preferite (pag. 140).   |
|  Salta data           | Consente di visualizzare le immagini scattate in una data specifica.   |
|  Categoria            | Consente di visualizzare le immagini di una categoria specifica (pag. 141).  |
|  Immagine/<br>filmato | Vengono visualizzate le immagini, i filmati o i filmati ripresi in modalità  (pag. 64). |

### Cosa fare se non è possibile scegliere un filtro?

Non è possibile scegliere i filtri che non dispongono di immagini corrispondenti.

### Riproduzione filtrata





Nella modalità riproduzione filtrata (passo 3), è possibile visualizzare le immagini a cui è stato applicato un filtro con "Ricerca rapida delle immagini" (pag. 124), "Visualizzazione di presentazioni" (vedere di seguito) e "Ingrandimento di immagini" (pag. 128). Per elaborare contemporaneamente tutte le immagini filtrate mentre si eseguono operazioni in "Protezione delle immagini" (pag. 135), "Eliminazione di tutte le immagini" (pag. 138) o "Scelta delle immagini per la stampa (DPOF)" (pag. 159), scegliere tutte le immagini filtrate. Tuttavia, se si modifica la categoria (pag. 141) o si modifica un'immagine e la si salva come nuova immagine (pag. 146), viene visualizzato un messaggio e la riproduzione filtrata viene annullata.

## Visualizzazione di presentazioni

È possibile riprodurre automaticamente le immagini registrate in una scheda di memoria. Ciascuna immagine viene visualizzata per circa 3 secondi.





### 1 Scegliere .

- Dopo avere premuto il pulsante , premere i pulsanti ▲▼ o ruotare la ghiera  per scegliere , quindi premere nuovamente il pulsante .

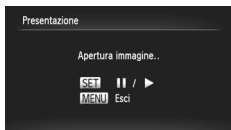
## 2 Scegliere un effetto di transizione.



- Premere i pulsanti ▲▼ o ruotare la ghiera  per scegliere un effetto, quindi premere il pulsante .
- ▶ La presentazione viene avviata alcuni secondi dopo la visualizzazione di [Apertura immagine...].
- Nella modalità riproduzione filtrata (pag. 125), vengono riprodotte solo le immagini che corrispondono a un filtro.
- Per mettere in pausa o riavviare una presentazione, premere nuovamente il pulsante .
- Premere il pulsante **MENU** per interrompere la presentazione.



- Premendo i pulsanti ◀▶ o ruotando la ghiera  durante la riproduzione, l'immagine viene alternata. Tenendo premuti i pulsanti ◀▶ è possibile avanzare rapidamente da un'immagine all'altra.
- Durante le presentazioni, la funzione Risparmio bat. (pag. 52) non funziona.

## Modifica delle impostazioni



È possibile impostare la presentazione da ripetere oppure modificare gli effetti di transizione e la durata di visualizzazione delle immagini. È possibile scegliere tra 6 effetti di transizione per lo scorrimento delle immagini.

### 1 Scegliere [Presentazione].

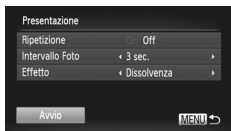
- Premere il pulsante **MENU** per scegliere [Presentazione] dalla scheda , quindi premere il pulsante .



### 2 Scegliere un'impostazione.

- Premere i pulsanti ▲▼ oppure ruotare la ghiera  per scegliere una voce, quindi premere i pulsanti ◀▶ per regolare l'impostazione.
- Scegliendo [Avvio] e premendo il pulsante , la presentazione viene avviata con le impostazioni personalizzate.
- Premere il pulsante **MENU** per ripristinare la schermata del menu.



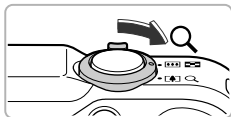

Non è possibile modificare [Intervallo Foto] se si sceglie [Bolla] in [Effetto].

## Ingrandimento di immagini



Posizione approssimativa dell'area visualizzata

### Spostare la leva dello zoom verso Q.

- L'immagine verrà ingrandita. Se si continua a tenere la leva dello zoom, verrà ingrandita fino a un fattore massimo di 10x circa.
- Premendo i pulsanti ▲▼◀▶, è possibile spostare la posizione dell'area visualizzata.
- Spostare la leva dello zoom verso  per ridurre le dimensioni o tenerla premuta per ritornare alla riproduzione di immagini singole.
- Se si ruota la ghiera , è possibile alternare le immagini ingrandite.





- Nella visualizzazione ingrandita, premere il pulsante MENU per ripristinare la riproduzione di singole immagini.
- Non è possibile ingrandire i filmati.

## Visualizzazione di ogni immagine in un gruppo

Le immagini raggruppate scattate in modalità  (pag. 79) possono essere visualizzate anche singolarmente.





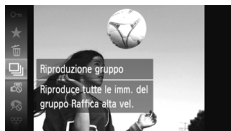

### 1 Scegliere un gruppo di immagini.

- Premere i pulsanti ◀▶ o ruotare la ghiera  per scegliere un'immagine in cui viene visualizzato .







### 2 Scegliere .

- Dopo avere premuto il pulsante , premere i pulsanti ▲▼ o ruotare la ghiera  per scegliere , quindi premere nuovamente il pulsante .





### 3 Visualizzare ogni immagine nel gruppo.

- Se si premono i pulsanti ◀▶ o si ruota la ghiera , vengono visualizzate solo le immagini nel gruppo.
- Dopo avere premuto il pulsante , premere i pulsanti ▲▼ o ruotare la ghiera  per scegliere , quindi premere nuovamente il pulsante  o annullare la riproduzione gruppo.



### Riproduzione gruppo

Nella riproduzione gruppo (passo 3 riportato sopra), è possibile utilizzare le funzioni di menu FUNC. visualizzate quando si preme il pulsante , nonché cercare (pag. 124) e ingrandire (pag. 128) le immagini.

Per elaborare contemporaneamente tutte le immagini in un gruppo mentre si eseguono operazioni in "Protezione delle immagini" (pag. 135), "Eliminazione di tutte le immagini" (pag. 138) o "Scelta delle immagini per la stampa (DPOF)" (pag. 159), scegliere un insieme di immagini raggruppate.

## Separazione delle immagini raggruppate

Le immagini raggruppate scattate in modalità  possono essere separate e visualizzate singolarmente.

### 1 Scegliere [Raggruppa imm.].

- Premere il pulsante **MENU** per scegliere [Raggruppa imm.] dalla scheda .

### 2 Regolare le impostazioni.

- Premere i pulsanti ◀▶ per scegliere [Off].
- Premere il pulsante **MENU** per completare l'impostazione e ripristinare la riproduzione delle immagini singole.
- ▶ Le immagini raggruppate scattate in modalità  possono essere separate e visualizzate singolarmente.
- ▶ Per raggruppare nuovamente le immagini, ripetere i passi precedenti e scegliere [On].

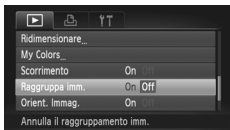







Non è possibile separare le immagini raggruppate visualizzate singolarmente (pag. 128).

# Visualizzazione di varie immagini (Shuffle intelligente)

La fotocamera sceglierà quattro immagini in base a quella visualizzata. Se si sceglie una di queste immagini, la fotocamera ne selezionerà altre quattro per consentirne la riproduzione casuale. Per sfruttare al meglio questa funzione, scegliere più foto di varie scene.







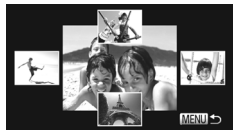

## 1 Scegliere .

- Dopo avere premuto il pulsante , premere i pulsanti   o ruotare la ghiera  per scegliere , quindi premere nuovamente il pulsante .
- ▶ Verranno visualizzate quattro immagini fra cui scegliere quella desiderata.



## 2 Scegliere un'immagine.

- Premere i pulsanti     per scegliere l'immagine da visualizzare come successiva.
- ▶ L'immagine scelta verrà visualizzata al centro e ne verranno visualizzate altre quattro.
- Premere il pulsante  per visualizzare l'immagine centrale a tutto schermo. Premere nuovamente il pulsante  per ripristinare la visualizzazione originale.
- Premere il pulsante **MENU** per ripristinare la riproduzione di singole immagini.



- Shuffle intelligente consente di visualizzare solo le foto riprese con questa fotocamera.
-  non è disponibile nei seguenti casi:
  - Se nella scheda di memoria vi sono meno di 50 immagini riprese con questa fotocamera
  - Se si tenta di riprodurre immagini non supportate da Shuffle intelligente
  - Se si utilizza la funzione riproduzione filtrata

## Verifica della messa a fuoco

È possibile ingrandire l'area di un'immagine registrata all'interno della cornice AF per controllare la messa a fuoco.

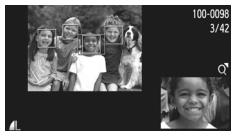

### 1 Premere il pulsante **DISP.** per attivare la visualizzazione della verifica della messa a fuoco (pag. 44).

- ▶ Viene visualizzata una cornice bianca nel punto in cui si trovava la cornice AF o un viso quando è stata impostata la messa a fuoco.
- ▶ Una cornice grigia viene visualizzata su un viso rilevato durante la riproduzione.
- ▶ L'area all'interno della cornice arancione appare ingrandita.

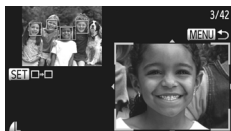

### 2 Alternare le cornici.

- Spostare una volta la leva dello zoom verso **Q**.
- ▶ Viene visualizzata la schermata mostrata a sinistra.
- Premere il pulsante **FUNC SET** per spostarsi su un'altra cornice quando vengono visualizzate più cornici.

### 3 Modificare il livello di ingrandimento o la posizione.

- Utilizzare la leva dello zoom per modificare le dimensioni della visualizzazione e i pulsanti **▲▼◀▶** per modificare la posizione della visualizzazione mentre viene verificata la messa a fuoco.
- Premere il pulsante **MENU** per ripristinare la visualizzazione del passo 1.



La funzione di visualizzazione della verifica di messa a fuoco non è disponibile per i filmati.

## Modifica delle transizioni delle immagini

È possibile scegliere fra 3 effetti di transizione quando si alternano le varie immagini nella riproduzione di singole immagini.

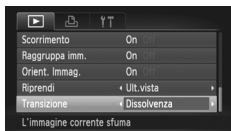

### Scegliere [Transizione].

- Premere il pulsante **MENU** per scegliere [Transizione] dalla scheda **▣**, quindi premere i pulsanti **◀▶** per scegliere un effetto di transizione.

## Visualizzazione delle immagini su un televisore

### Visualizzazione delle immagini su un televisore standard

Utilizzando il cavo AV stereo in dotazione (pag. 2), è possibile collegare la fotocamera a un televisore per visualizzare le immagini riprese.

#### 1 Spegnere la fotocamera e il televisore.

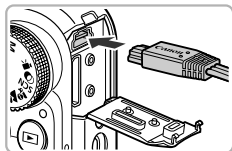

#### 2 Collegare la fotocamera al televisore.

- Aprire il copritermine della fotocamera e inserire completamente la spina del cavo nel terminale della fotocamera.
- Inserire completamente la spina del cavo nei terminali di ingresso video come mostrato.

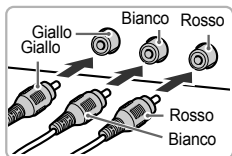

#### 3 Accendere il televisore e attivare l'ingresso a cui è collegato il cavo.

#### 4 Accendere la fotocamera.

- Premere il pulsante  per accendere la fotocamera.
- ▶ L'immagine viene visualizzata sul televisore (sullo schermo della fotocamera non viene visualizzato alcun elemento).
- Al termine, spegnere la fotocamera e il televisore e scollegare il cavo.

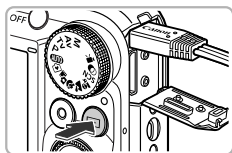

#### Cosa fare se le immagini non vengono visualizzate correttamente sul televisore?

Le immagini non vengono visualizzate correttamente se l'impostazione dell'uscita video della fotocamera (NTSC/PAL) non corrisponde a quella del sistema del televisore. Premere il pulsante **MENU** e scegliere [Sistema Video] dalla scheda **⏏** [Sistema Video] per passare al sistema video corretto.

## Visualizzazione delle immagini su un televisore ad alta definizione

Utilizzando il cavo HDMI HTC-100 venduto separatamente, è possibile collegare la fotocamera a un televisore HD per visualizzare le immagini riprese.

### 1 Spegnere la fotocamera e il televisore.

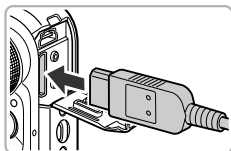

### 2 Collegare la fotocamera al televisore.

- Aprire il copritermine della fotocamera e inserire completamente la spina del cavo nel terminale della fotocamera.

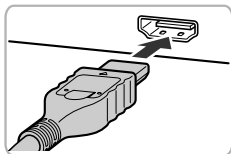

- Inserire completamente la spina del cavo nel terminale HDMI del televisore.

### 3 Visualizzare le immagini.

- Attenersi alle istruzioni dei passi 3 e 4 a pag. 132 per visualizzare le immagini.



Non è possibile collegare alla fotocamera contemporaneamente il cavo AV stereo e i cavi interfaccia in dotazione e il cavo HDMI HTC-100 venduto separatamente. Ciò potrebbe provocare il malfunzionamento della fotocamera.



I suoni dei tasti non vengono riprodotti se la fotocamera è collegata a un televisore HD.

## Utilizzo di un telecomando per controllare la fotocamera

Quando si collega la fotocamera a un televisore compatibile HDMI CEC, è possibile utilizzare il telecomando per azionare la fotocamera e riprodurre immagini o visualizzare presentazioni.

In alcuni televisori potrebbe essere necessario definire le impostazioni. Per i dettagli consultare la Guida dell'utente fornita con il televisore.

### 1 Scegliere [Contr. via HDMI].

- Premere il pulsante **MENU** per scegliere [Contr. via HDMI] dalla scheda **YT**, quindi premere i pulsanti **◀▶** per scegliere [Attiva].







## 2 Collegare la fotocamera al televisore.

- Attenersi a quanto indicato ai passi 1 – 2 a [pag. 133](#) per collegare la fotocamera al televisore.







## 3 Visualizzare le immagini.

- Accendere il televisore e premere il pulsante  della fotocamera.
- ▶ L'immagine viene visualizzata sul televisore (sullo schermo della fotocamera non viene visualizzato alcun elemento).

## 4 Utilizzare il telecomando del televisore.

- Premere i pulsanti   del telecomando per scegliere un'immagine.
- Premere il pulsante OK/Selezione per visualizzare il pannello di controllo della fotocamera. Premere i pulsanti   per scegliere un elemento, quindi premere nuovamente il pulsante OK/Selezione.

## Riepilogo del pannello di controllo della fotocamera visualizzato sul televisore

|  |                     |  |
|--|---------------------|--|
|    | Indietro            | Chiude il menu.  |
|    | Riproduzione gruppo | Vengono visualizzati gruppi di immagini Raffica alta velocità (visualizzati solo quando si sceglie l'opzione delle immagini raggruppate).  |
|  | Ripr. filmato       | Riproduce un filmato (viene visualizzato solo quando si sceglie un filmato).   |
|  | Presentazione       | Consente di riprodurre automaticamente le immagini. Durante la riproduzione, è possibile premere i pulsanti   del telecomando per alternare le immagini. |
|  | Riproduzione indice | Visualizza le immagini in un indice.   |
| <b>DISP.</b>   | Cambia display      | Cambia la schermata visualizzata ( <a href="#">pag. 44</a> ).  |









- Se si utilizzano i controlli della fotocamera, non sarà possibile controllare la fotocamera con il telecomando fino a quando non si ripristina la modalità di riproduzione di singole immagini.
- Alcuni televisori potrebbero non essere in grado di controllare la fotocamera in modo appropriato anche se sono compatibili HDMI CEC.

## Protezione delle immagini

È possibile proteggere immagini importanti per evitare il rischio di eliminarle involontariamente con la fotocamera (pagine 28, 138).



### Proteggere l'immagine.

- Dopo avere premuto il pulsante , premere i pulsanti ▲▼ o ruotare la ghiera  per scegliere , quindi premere nuovamente il pulsante .
- ▶ [Protetto] verrà visualizzato sullo schermo.
- Per sbloccare un'immagine, ripetere l'operazione del passo precedente per scegliere nuovamente , quindi premere il pulsante .

## Utilizzo del menu

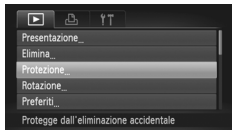

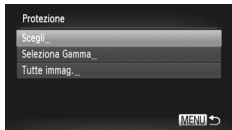

### 1 Scegliere [Protezione].

- Premere il pulsante MENU per scegliere [Protezione] dalla scheda , quindi premere il pulsante .



### 2 Scegliere un metodo di selezione.

- Premere i pulsanti ▲▼ o ruotare la ghiera  per scegliere un metodo di selezione, quindi premere il pulsante .
- Premere il pulsante MENU per completare l'impostazione e ripristinare la schermata del menu.





## Scelta delle immagini singole

### 1 Selezionare [Scegli].

- Attenersi a quanto indicato al passo 2 riportato sopra per selezionare [Scegli], quindi premere il pulsante .



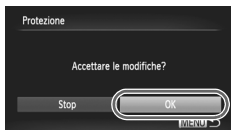

## 2 Scegliere le immagini.

- Premere i pulsanti ◀▶ o ruotare la ghiera  per scegliere un'immagine, quindi premere il pulsante .
- ▶  viene visualizzato sullo schermo.
- Premere nuovamente il pulsante  per deselegionare l'immagine.  non verrà più visualizzato.
- Per scegliere altre immagini, ripetere la procedura descritta sopra.



## 3 Proteggere l'immagine.

- Se si preme il pulsante **MENU**, viene visualizzata una schermata di conferma.
- Premere i pulsanti ◀▶ oppure ruotare la ghiera  per scegliere [OK], quindi premere il pulsante .



Se si passa alla modalità di scatto o si spegne la fotocamera prima di eseguire le operazioni del passo 3, le immagini non verranno protette.



## Selezione della gamma

### 1 Scegliere [Selezione Gamma].

- Attenersi a quanto indicato al passo 2 a [pag. 135](#) per scegliere [Selezione Gamma], quindi premere il pulsante .



### 2 Scegliere un'immagine iniziale.



- Premere il pulsante .
- Premere i pulsanti ◀▶ o ruotare la ghiera  per scegliere un'immagine, quindi premere il pulsante .







### 3 Scegliere un'immagine finale.

- Premere il pulsante ► per scegliere [Ultima immagine], quindi premere il pulsante .
- Premere i pulsanti ◀▶ o ruotare la ghiera  per scegliere un'immagine, quindi premere il pulsante .
- Non è possibile scegliere immagini precedenti alla prima immagine.



### 4 Proteggere le immagini.

- Premere il pulsante ▼ per scegliere [Protezione], quindi premere il pulsante .



#### Scegliere le immagini tramite la ghiera

È anche possibile scegliere la prima o l'ultima immagine ruotando la ghiera  quando viene visualizzata la schermata in alto nei passi 2 e 3.



## Scelta di tutte le immagini

### 1 Scegliere [Tutte immag.].

- Attenersi a quanto indicato al passo 2 a [pag. 135](#) per scegliere [Tutte immag.], quindi premere il pulsante .



### 2 Proteggere le immagini.

- Premere i pulsanti ▲▼ o ruotare la ghiera  per scegliere [Protezione], quindi premere il pulsante .



È possibile sbloccare i gruppi di immagini protette se si sceglie [Sblocco] al passo 4 se si è scelto [Selezione Gamma] o al passo 2 se si è selezionato [Tutte immag.].



## Eliminazione di tutte le immagini

È possibile scegliere le immagini ed eliminarle in gruppi. Poiché le immagini eliminate non possono essere recuperate, prestare particolare attenzione prima di eseguire l'eliminazione. Non è possibile eliminare le immagini protette (pag. 135).

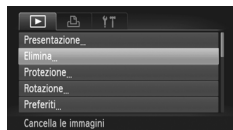
### Scegliere un metodo di selezione





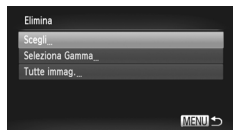

#### 1 Scegliere [Elimina].

- Premere il pulsante **MENU** per scegliere [Elimina] dalla scheda , quindi premere il pulsante .



#### 2 Scegliere un metodo di selezione.

- Premere i pulsanti   o ruotare la ghiera  per scegliere un metodo di selezione, quindi premere il pulsante .
- Premere il pulsante **MENU** per ripristinare la schermata del menu.



### Scelta delle immagini singole

#### 1 Selezionare [Scegli].

- Attenersi a quanto indicato al passo 2 riportato sopra per selezionare [Scegli], quindi premere il pulsante .





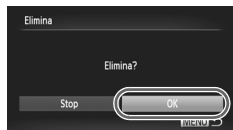

#### 2 Scegliere un'immagine.

- Se è stato seguito il passo 2 a pag. 136 per scegliere le immagini, sullo schermo viene visualizzato .
- Premere nuovamente il pulsante  per deselegare l'immagine.  non verrà più visualizzato.
- Per scegliere altre immagini, ripetere la procedura descritta sopra.



#### 3 Eliminare.

- Se si preme il pulsante **MENU**, viene visualizzata una schermata di conferma.
- Premere i pulsanti   oppure ruotare la ghiera  per scegliere [OK], quindi premere il pulsante .

## Selezione della gamma

### 1 Scegliere [Seleziona Gamma].

- Attenersi a quanto indicato al passo 2 a [pag. 138](#) per scegliere [Seleziona Gamma], quindi premere il pulsante .

### 2 Scegliere le immagini.

- Attenersi alle istruzioni dei passi 2 e 3 a [pag. 136](#) per scegliere le immagini.

### 3 Eliminare.

- Premere il pulsante ▼ per scegliere [Elimina], quindi premere il pulsante .





## Scelta di tutte le immagini

### 1 Scegliere [Tutte immag.].

- Attenersi a quanto indicato al passo 2 a [pag. 138](#) per scegliere [Tutte immag.], quindi premere il pulsante .

### 2 Eliminare.

- Premere i pulsanti ◀▶ oppure ruotare la ghiera  per scegliere [OK], quindi premere il pulsante .

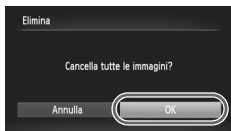





# Immagini contrassegnate come preferite

Quando si contrassegnano le immagini come preferite, è possibile inserire in categorie solo tali immagini. È anche possibile applicare un filtro a tali immagini per visualizzarle, proteggerle o eliminarle (pag. 125).





## Effettuare l'impostazione.

- Dopo avere premuto il pulsante , premere i pulsanti ▲▼ o ruotare la ghiera  per scegliere ★, quindi premere nuovamente il pulsante .
- ▶ Sullo schermo viene visualizzato [Aggiunto a pref.].
- Per sbloccare un'immagine ripetere l'operazione del passo precedente per scegliere nuovamente ★, quindi premere il pulsante .

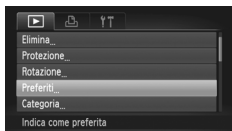

## Utilizzo del menu





### 1 Scegliere [Preferiti].

- Premere il pulsante MENU per scegliere [Preferiti] dalla scheda , quindi premere il pulsante .

### 2 Scegliere un'immagine.

- Premere i pulsanti ◀▶ o ruotare la ghiera  per scegliere un'immagine, quindi premere il pulsante .
- ▶ ★ viene visualizzato sullo schermo.
- Premere nuovamente il pulsante  per eliminare il contrassegno dall'immagine. ★ non verrà più visualizzato.
- Per scegliere altre immagini, ripetere la procedura descritta sopra.

### 3 Completare l'impostazione.

- Se si preme il pulsante MENU, viene visualizzata una schermata di conferma.
- Premere i pulsanti ◀▶ oppure ruotare la ghiera  per scegliere [OK], quindi premere il pulsante .

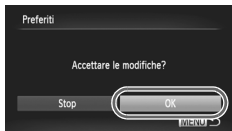



Se si passa alla modalità di scatto o si spegne la fotocamera prima di completare l'impostazione nel passo 3, le immagini non verranno contrassegnate come preferite.



Se si utilizza Windows 7 o Windows Vista e si trasferiscono le immagini contrassegnate nel computer, a tali immagini verranno attribuite 3 stelle (★★★☆☆) (a eccezione dei filmati).

## Organizzazione delle immagini per categoria (Categoria)

È possibile organizzare le immagini in categorie. In modalità riproduzione filtrata (pag. 125), è possibile visualizzare tutte le immagini di una categoria ed elaborarle contemporaneamente utilizzando le funzioni riportate di seguito.

- "Visualizzazione di presentazioni" (pag. 126), "Protezione delle immagini" (pag. 135), "Eliminazione di tutte le immagini" (pag. 138), "Scelta delle immagini per la stampa (DPOF)" (pag. 159)







Le immagini vengono organizzate automaticamente in categorie in base alle condizioni di scatto.

- 👁️: le immagini con visi rilevati oppure quelle scattate in modalità 👁️ o 👁️.
- 🌄: le immagini rilevate come 🌄, 🌄 o 🌄 in modalità AUTO o 📷, oppure quelle scattate in modalità 🌄, 🌿 o 📷.
- 🔍: le immagini scattate in modalità 📷, 📷, 📷, 📷.





### 1 Scegliere .

- Dopo avere premuto il pulsante , premere i pulsanti ▲▼ o ruotare la ghiera  per scegliere , quindi premere nuovamente il pulsante .



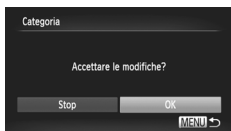

### 2 Scegliere una categoria.

- Premere i pulsanti ▲▼ per scegliere una categoria, quindi premere il pulsante .
- ▶ ✓ viene visualizzato sullo schermo.
- Premere nuovamente il pulsante  per deselegionare l'immagine. ✓ non verrà più visualizzato.



### 3 Completare l'impostazione.

- Se si preme il pulsante **MENU**, viene visualizzata una schermata di conferma.
- Premere i pulsanti ◀▶ oppure ruotare la ghiera  per scegliere [OK], quindi premere il pulsante .



Se si passa alla modalità di scatto o si spegne la fotocamera prima di completare l'impostazione nel passo 3, le immagini non verranno contrassegnate come Categoria.

## Utilizzo del menu

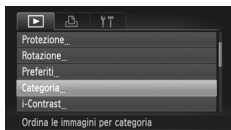



### 1 Scegliere [Categoria].

- Premere il pulsante **MENU** per scegliere [Categoria] dalla scheda , quindi premere il pulsante .



### 2 Scegliere un metodo di selezione.

- Premere i pulsanti ▲▼ o ruotare la ghiera  per scegliere un metodo di selezione, quindi premere il pulsante .
- Premere il pulsante **MENU** per ripristinare la schermata del menu.

## Scelta delle immagini singole

### 1 Selezionare [Scegli].



- Attenersi a quanto indicato al passo 2 a pag. 142 per selezionare [Scegli], quindi premere il pulsante .



### 2 Scegliere un'immagine.



- Premere i pulsanti ◀▶ oppure ruotare la ghiera  per scegliere un'immagine.

### 3 Scegliere una categoria.

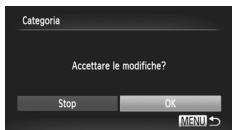
- Premere i pulsanti ▲▼ per scegliere una categoria, quindi premere il pulsante .
- ▶ ✓ viene visualizzato sullo schermo.
- Premere nuovamente il pulsante  per deselegionare l'immagine. ✓ non verrà più visualizzato.
- Per scegliere altre immagini, ripetere la procedura descritta sopra.



### 4 Completare l'impostazione.

- Se si preme il pulsante MENU, viene visualizzata una schermata di conferma.
- Premere i pulsanti ◀▶ oppure ruotare la ghiera  per scegliere [OK], quindi premere il pulsante .



Se si passa alla modalità di scatto o si spegne la fotocamera prima di completare l'impostazione nel passo 4, le immagini non verranno contrassegnate come Categoria.

## Selezione della gamma

### 1 Scegliere [Selezione Gamma].

- Attenersi a quanto indicato al passo 2 a [pag. 142](#) per scegliere [Selezione Gamma], quindi premere il pulsante .

### 2 Scegliere le immagini.

- Attenersi alle istruzioni dei passi 2 e 3 a [pag. 136](#) per scegliere le immagini.



### 3 Scegliere una categoria.

- Premere i pulsanti ▼ per scegliere una voce, quindi premere i pulsanti ◀▶ o ruotare la ghiera  per scegliere una categoria.

### 4 Completare l'impostazione.

- Premere il pulsante ▼ per selezionare [Selezione], quindi premere il pulsante .



Se si sceglie [Deseleziona] nel passo 4, è possibile deselezionare tutte le immagini nella categoria [Selezione Gamma].







# Rotazione delle immagini

È possibile modificare l'orientamento di un'immagine e salvarla.



## 1 Scegliere .

- Dopo avere premuto il pulsante , premere i pulsanti ▲▼ o ruotare la ghiera  per scegliere , quindi premere nuovamente il pulsante .



## 2 Ruotare l'immagine.

- Premere i pulsanti ◀▶ per ruotare l'immagine di 90° nella direzione desiderata.
- Premere il pulsante  per completare l'impostazione.

## Utilizzo del menu

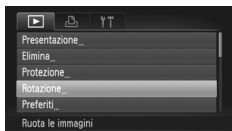



## 1 Scegliere [Rotazione].



- Premere il pulsante MENU per scegliere [Rotazione] dalla scheda , quindi premere il pulsante .



## 2 Ruotare l'immagine.

- Premere i pulsanti ◀▶ oppure ruotare la ghiera  per scegliere un'immagine.
- L'immagine viene ruotata di 90° ogni volta che si preme il pulsante .
- Premere il pulsante MENU per ripristinare la schermata del menu.





- Non è possibile ruotare i filmati con una impostazione della qualità dell'immagine di  o .
- Non è possibile ruotare le immagini se si imposta [Orient. Immag.] su [Off] (pag. 174).

# Ridimensionamento delle immagini

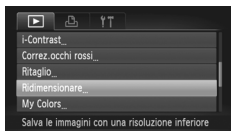

È possibile ridimensionare le immagini scattate con un valore di pixel inferiore e salvare l'immagine ridimensionata come file nuovo.



## 1 Scegliere [Ridimensionare].



- Premere il pulsante **MENU** per scegliere [Ridimensionare] dalla scheda , quindi premere il pulsante .

## 2 Scegliere un'immagine.

- Premere i pulsanti  o ruotare la ghiera  per scegliere un'immagine, quindi premere il pulsante .



## 3 Scegliere le dimensioni dell'immagine.

- Premere i pulsanti  o ruotare la ghiera  per scegliere un'opzione, quindi premere il pulsante .
- ▶ [Salva una nuova immagine?] viene visualizzato sullo schermo.



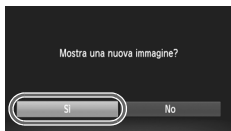

## 4 Salvare la nuova immagine.

- Premere i pulsanti  oppure ruotare la ghiera  per scegliere [OK], quindi premere il pulsante .
- ▶ L'immagine verrà salvata come nuovo file.



## 5 Visualizzare la nuova immagine.

- Quando si preme il pulsante **MENU**, sullo schermo viene visualizzato [Mostra una nuova immagine?].
- Premere i pulsanti  o ruotare la ghiera  per scegliere [Sì], quindi premere il pulsante .
- ▶ L'immagine salvata verrà visualizzata.



- Non è possibile aumentare le dimensioni di un'immagine.
- Le immagini salvate come **XS** nel passo 3 non possono essere modificate.
- Non è possibile modificare i filmati.

# Ritaglio

È possibile ritagliare una parte di un'immagine registrata e salvarla come nuovo file immagine.



Area di ritaglio

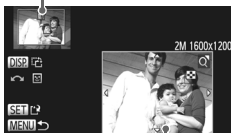

Visualizzazione area di ritaglio

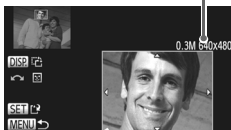

Pixel registrati dopo il ritaglio









## 1 Scegliere [Ritaglio].

- Premere il pulsante **MENU** per scegliere [Ritaglio] dalla scheda , quindi premere il pulsante .

## 2 Scegliere un'immagine.

- Premere i pulsanti  o ruotare la ghiera  per scegliere un'immagine, quindi premere il pulsante .

## 3 Regolare l'area di ritaglio.

- ▶ Intorno alla parte dell'immagine da ritagliare viene visualizzata una cornice.
- ▶ L'immagine originale viene visualizzata in alto a sinistra e l'immagine ritagliata viene visualizzata in basso a destra.
- Spostando la leva dello zoom, è possibile modificare le dimensioni della cornice.
- Premendo i pulsanti    , è possibile spostare la cornice.
- Premendo il pulsante **DISP.**, è possibile modificare l'orientamento della cornice.
- In un'immagine con visi rilevati, vengono visualizzate cornici grigie intorno ai visi posizionati nell'immagine superiore sinistra. È possibile utilizzare le cornici per il ritaglio. È possibile passare da una cornice all'altra ruotando la ghiera .
- Premere il pulsante .

## 4 Salvare come nuova immagine e visualizzare.

- Attenersi alla procedura indicata ai passi 4 e 5 a [pag. 146](#).





- Non è possibile modificare le immagini registrate con un'impostazione pixel pari a **S** ([pag. 61](#)), né le immagini ridimensionate su **XS** ([pag. 146](#)).
- Le immagini che possono essere ritagliate avranno lo stesso rapporto larghezza-altezza dopo il ritaglio.
- Il numero dei pixel registrati in un'immagine ritagliata sarà inferiore rispetto a quello precedente il ritaglio.
- Non è possibile modificare i filmati.

# Aggiunta di effetti con la funzione My Colors

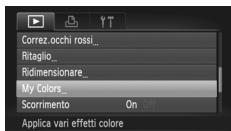



È possibile modificare il colore di un'immagine e salvarla come immagine nuova. Per ulteriori informazioni su ciascuna voce di menu, vedere a [pag. 88](#).







## 1 Scegliere [My Colors].

- Premere il pulsante **MENU** per scegliere [My Colors] della scheda , quindi premere il pulsante .

## 2 Scegliere un'immagine.

- Premere i pulsanti   o ruotare la ghiera  per scegliere un'immagine, quindi premere il pulsante .

## 3 Scegliere un'opzione.

- Premere i pulsanti   o ruotare la ghiera  per scegliere un'opzione, quindi premere il pulsante .

## 4 Salvare come nuova immagine e visualizzare.

- Attenersi alla procedura indicata ai passi 4 e 5 a [pag. 146](#).



Se si modifica ripetutamente il colore della stessa immagine, la qualità peggiorerà gradualmente ed è possibile che non si ottenga il colore previsto.



- Il colore delle immagini modificate con questa funzione può essere diverso da quello delle immagini registrate con la funzione My Colors ([pag. 88](#)).
- L'impostazione My Colors non può essere applicata ai filmati.

# Correzione della luminosità (i-Contrast)

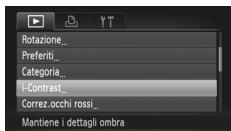

La fotocamera è in grado di rilevare aree di un'immagine, come visi o sfondi, troppo scure e di regolarle automaticamente per ottenere la luminosità ottimale al momento dello scatto. Inoltre, se il contrasto dell'immagine è insufficiente, la fotocamera correggerà automaticamente l'immagine per ottenere una maggiore nitidezza. È possibile scegliere fra 4 livelli di correzione e salvare l'immagine come nuovo file.



## 1 Scegliere [i-Contrast].



- Premere il pulsante **MENU** per scegliere [i-Contrast] dalla scheda , quindi premere il pulsante .

## 2 Scegliere un'immagine.

- Premere i pulsanti  o ruotare la ghiera  per scegliere un'immagine, quindi premere il pulsante .



## 3 Scegliere un'opzione.

- Premere i pulsanti  o ruotare la ghiera  per scegliere un'opzione, quindi premere il pulsante .

## 4 Salvare come nuova immagine e visualizzare.

- Attenersi alla procedura indicata ai passi 4 e 5 a [pag. 146](#).



- In alcune condizioni di ripresa, le immagini potrebbero apparire sgranate oppure non venire corrette in modo appropriato.
- La regolazione ripetuta della stessa immagine potrebbe sgranarla.



### Cosa fare se l'immagine non viene corretta dall'opzione [Auto] come desiderato?

Scegliere [Basso], [Medio] o [Alto] e regolare l'immagine.





Non è possibile correggere i filmati.

# Correzione dell'effetto occhi rossi

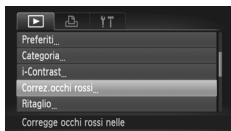

È possibile correggere automaticamente le immagini con occhi rossi e salvarle come file nuovi.



## 1 Scegliere [Correz.occhi rossi].

- Premere il pulsante **MENU** per scegliere [Correz.occhi rossi] dalla scheda , quindi premere il pulsante .

## 2 Scegliere un'immagine.







- Premere i pulsanti   oppure ruotare la ghiera  per scegliere un'immagine.

## 3 Correggere l'immagine.

- Premere il pulsante .
- ▶ Gli occhi rossi rilevati dalla fotocamera vengono corretti e viene visualizzata una cornice intorno alla parte corretta.
- È possibile ingrandire o ridurre le dimensioni dell'immagine attenendosi alle procedure indicate in "Ingrandimento di immagini" ([pag. 128](#)).



## 4 Salvare come nuova immagine e visualizzare.

- Premere i pulsanti     o ruotare la ghiera  per scegliere [Nuovo file], quindi premere il pulsante .
- ▶ L'immagine verrà salvata come nuovo file.
- Attenersi alla procedura indicata al passo 5 a [pag. 146](#).



- Alcune immagini potrebbero non essere corrette in modo appropriato.
- Quando viene scelto [Sovrascrivere] nel passo 4, l'immagine non corretta viene sostituita dai dati corretti e l'immagine originale viene eliminata.
- Non è possibile sovrascrivere le immagini protette.



Non è possibile correggere i filmati.

## Stampa

In questo capitolo viene illustrato come scegliere le immagini per la stampa e come stampare con una stampante compatibile con PictBridge Canon (venduta separatamente).

---

### Stampanti compatibili con PictBridge Canon

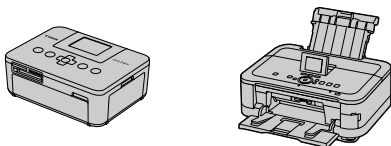

- Le spiegazioni di questo capitolo fanno riferimento alle stampanti Canon serie SELPHY CP. Le schermate visualizzate e le funzioni disponibili variano a seconda della stampante. Consultare anche la Guida dell'utente della stampante.



# Stampa delle immagini

## Stampa facile

È possibile stampare con facilità le immagini riprese collegando la fotocamera a una stampante compatibile con PictBridge (venduta separatamente) utilizzando il cavo interfaccia in dotazione (pag. 2).

### 1 Spegnere la fotocamera e la stampante.

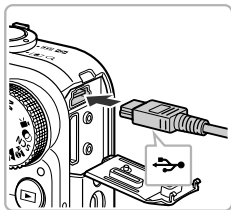

### 2 Collegare la fotocamera alla stampante.

- Aprire lo sportello e inserire saldamente la spina piccola del cavo nel terminale della fotocamera nella direzione mostrata.
- Inserire la spina grande del cavo nella stampante. Per i dettagli di collegamento consultare la Guida dell'utente fornita con la stampante.

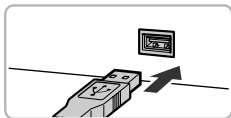

### 3 Accendere la stampante.

### 4 Accendere la fotocamera.

- Premere il pulsante  per accendere la fotocamera.

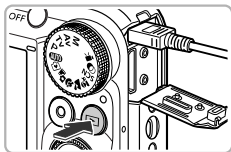

### 5 Scegliere un'immagine.



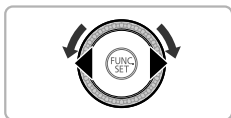

- Premere i pulsanti  oppure ruotare la ghiera  per scegliere un'immagine.







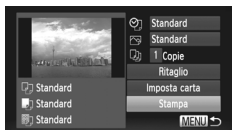

## 6 Scegliere .

- Dopo avere premuto il pulsante , premere i pulsanti ▲▼ oppure ruotare la ghiera  per scegliere , quindi premere nuovamente il pulsante .



## 7 Stampare le immagini.

- Premere i pulsanti ▲▼ o ruotare la ghiera  per scegliere [Stampa], quindi premere il pulsante .
- ▶ Viene avviato il processo di stampa.
- Per stampare altre immagini, ripetere le operazioni dei passi 5 e 6 una volta conclusa la stampa in corso.
- Al termine della stampa, spegnere la fotocamera e la stampante e scollegare il cavo interfaccia.



- Per informazioni sulle stampanti compatibili con PictBridge Canon, vedere [pag. 40](#).
- Con alcune stampanti compatibili con PictBridge Canon (vendute separatamente), la funzione di stampa indice non è disponibile.

## Configurazione delle impostazioni di stampa

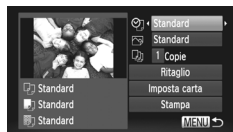

### 1 Collegare la fotocamera alla stampante.





- Attenersi alle istruzioni dei passi 1 – 6 a [pag. 152](#) per visualizzare la schermata a sinistra.

### 2 Scegliere un'opzione di menu.

- Premere i pulsanti ▲▼ o ruotare la ghiera  per scegliere una voce.

### 3 Scegliere le impostazioni per le opzioni.

- Premere i pulsanti ◀▶ per scegliere l'impostazione dell'opzione.

|  |   |  |
|--|---|--|
|           | Standard  | Utilizza le impostazioni della stampante.  |
|  | Data  | Stampa la data.  |
|  | Nr.File   | Consente di stampare il numero del file.   |
|  | Entrambi  | Stampa sia la data e il numero di file.  |
|  | Off   | —  |
|          | Standard  | Utilizza le impostazioni della stampante.  |
|  | Off   | —  |
|  | On  | Utilizza le informazioni sullo scatto per ottimizzare le impostazioni di stampa.   |
|  | O.rossi1  | Corregge gli occhi rossi.  |
|  | O.rossi2*   | Utilizza [NR], [Viso  ] e [O.rossi1] per correggere l'immagine. |
|  | Contrasto*  | I verdi degli alberi e i blu di cielo e mare sono migliorati per un maggiore contrasto.  |
|  | NR*   | Riduce il disturbo dell'immagine.  |
|  | Contrasto+NR*   | Utilizza sia [Contrasto] sia [NR] per correggere l'immagine.   |
| Viso  * | Corregge la luminosità dei visi bui, ad esempio negli scatti in controluce. |  |
|         | Num. Di scatti  | Scegliere il numero di copie.  |
| <b>Ritaglio</b>  | —   | Scegliere l'area per la stampa ( <a href="#">pag. 155</a> ).   |
| <b>Imposta carta</b>   | —   | Imposta il formato carta e il layout ( <a href="#">pag. 156</a> ).   |

\* Viene visualizzato solo quando la fotocamera è collegata a una stampante a getto d'inchiostro.

## Ritaglio e stampa (Ritaglio)

È possibile ritagliare una parte di un'immagine per la stampa.

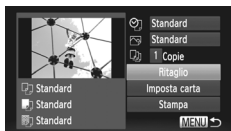





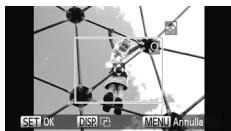

### 1 Scegliere [Ritaglio].

- Seguire la procedura indicata nei passi 1 – 2 a [pag. 154](#) per scegliere [Ritaglio], quindi premere il pulsante .
- ▶ Intorno alla parte dell'immagine da ritagliare viene visualizzata una cornice.



### 2 Scegliere l'area di ritaglio.

- Spostare la leva dello zoom o ruotare la ghiera  per modificare le dimensioni della cornice.
- Premere i pulsanti     per modificare la posizione della cornice.
- Premere il pulsante **DISP.** per ruotare la cornice.
- Premere il pulsante  per completare l'impostazione.

### 3 Stampare le immagini.

- Seguire la procedura indicata nel passo 7 a [pag. 153](#) per stampare.



- Potrebbe non essere possibile ritagliare le immagini a seconda del formato o se sono troppo piccole.
- Se si ritagliano foto con date incorporate, è possibile che le date vengano visualizzate in modo errato.

## Sceita del formato carta e del layout per la stampa

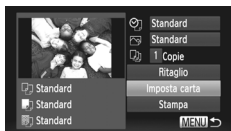

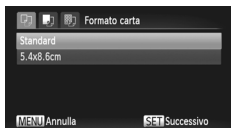

### 1 Scegliere [Imposta carta].

- Seguire la procedura indicata nei passi 1 – 2 a [pag. 154](#) per scegliere [Imposta carta], quindi premere il pulsante .





### 2 Scegliere un formato carta.

- Premere i pulsanti ▲▼ o ruotare la ghiera  per scegliere un'opzione, quindi premere il pulsante .





### 3 Scegliere il tipo di carta.

- Premere i pulsanti ▲▼ o ruotare la ghiera  per scegliere un'opzione, quindi premere il pulsante .



### 4 Scegliere il layout.

- Premere i pulsanti ▲▼ o ruotare la ghiera  per scegliere un layout, quindi premere il pulsante .
- Premere i pulsanti ◀▶ per impostare il numero di stampe quando si sceglie [N°imm.xpag].

### 5 Stampare le immagini.

## Opzioni di layout disponibili

|                          |   |
|--------------------------|---|
| Impostazione predefinita | Utilizza le impostazioni della stampante.   |
| Con bordi                | Stampa con un bordo.  |
| No bordi                 | Stampa senza bordo.   |
| N°imm.xpag               | Scegliere il numero di copie di un'immagine da stampare su un foglio.   |
| ID foto                  | Stampa gli ID foto.<br>È possibile scegliere solo le immagini con la stessa risoluzione dell'impostazione dei pixel di registrazione L (Grande) della fotocamera e il formato immagine 4:3. |
| Form.fisso               | Scegliere il formato di stampa.<br>Scegliere tra i formati 90 x 130 mm, cartolina e grandi formati.   |



## Stampa di ID foto

### 1 Scegliere [ID foto].

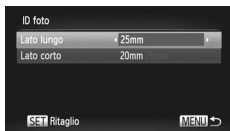
- Seguire la procedura indicata nei passi 1 – 4 a [pag. 156](#) per scegliere [ID foto], quindi premere il pulsante .



### 2 Scegliere la lunghezza del lato lungo e del lato corto.

- Premere i pulsanti ▲▼ o ruotare la ghiera  per scegliere una voce.
- Premere i pulsanti ◀▶ per scegliere la lunghezza, quindi premere il pulsante .



### 3 Scegliere l'area di stampa.

- Attenersi a quanto indicato al passo 2 a [pag. 155](#) per scegliere l'area di stampa.

### 4 Stampare le immagini.

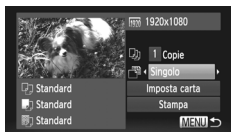

## Stampa di filmati



### 1 Collegare la fotocamera alla stampante.

- Attenersi alle istruzioni dei passi 1 – 6 a [pag. 152](#) per visualizzare la schermata a sinistra.

### 2 Scegliere un metodo di stampa.

- Premere i pulsanti ▲▼ o ruotare la ghiera  per scegliere , quindi premere i pulsanti ◀▶ per scegliere un metodo di stampa.

### 3 Stampare le immagini.

## Metodi di stampa per i filmati

|          |   |
|----------|---|
| Singola  | Stampa la scena visualizzata al momento come foto.  |
| Sequenza | Stampa una sequenza di immagini da una scena specificata su un solo foglio. Se l'opzione [Didascalia] è impostata su [On], è possibile stampare il numero di cartella, il numero di file e il tempo trascorso per il fotogramma contemporaneamente. |



- Se si preme il pulsante  durante la stampa, l'operazione viene annullata.
- Non è possibile scegliere [ID foto] e [Sequenza] sulle stampanti compatibili con PictBridge Canon da CP720/CP730 e modelli precedenti.

## Scelta delle immagini per la stampa (DPOF)

È possibile scegliere fino a 998 immagini da stampare da una scheda di memoria e specificare impostazioni quali il numero di copie da effettuare in modo che possano essere stampate insieme (pag. 162) oppure elaborate da un centro di sviluppo fotografico. Questi metodi di selezione sono compatibili con gli standard DPOF (Digital Print Order Format).





### Aggiunta di immagini a un elenco stampa con il menu FUNC.

Immediatamente dopo lo scatto o durante la riproduzione, nel menu FUNC. è possibile aggiungere immagini all'elenco (DPOF).

#### 1 Scegliere un'immagine.



- Premere i pulsanti ◀▶ oppure ruotare la ghiera  per scegliere un'immagine.

#### 2 Scegliere (i filmati saranno esclusi).

- Dopo avere premuto il pulsante , premere i pulsanti ▲▼ oppure ruotare la ghiera  per scegliere , quindi premere nuovamente il pulsante .



#### 3 Aggiungere le immagini all'elenco stampa.



- Premere i pulsanti ▲▼ per scegliere il numero di stampe, quindi premere i pulsanti ◀▶ o ruotare la ghiera  per scegliere [Aggiungi] e premere il pulsante .

### Impostazioni di stampa

È possibile impostare il tipo di stampa, la data e il numero di file. Queste impostazioni vengono applicate a tutte le immagini scelte per la stampa.



#### 1 Scegliere [Impostaz.di Stampa].

- Premere il pulsante MENU per scegliere [Impostaz.di Stampa] dalla scheda , quindi premere il pulsante .

## 2 Regolare le impostazioni.

- Premere i pulsanti ▲▼ o ruotare la ghiera  per scegliere una voce di menu, quindi premere i pulsanti ◀▶ per scegliere un'opzione.
- Premere il pulsante **MENU** per completare l'impostazione e ripristinare la schermata del menu.

|                       |          |   |
|-----------------------|----------|---|
| <b>Tipo di stampa</b> | Standard | Consente di stampare 1 immagine per pagina.                           |
|                       | Indice   | Consente di stampare più immagini di dimensioni ridotte per pagina.   |
|                       | Entrambi | Consente di stampare in entrambi i formati, standard e indice.        |
| <b>Data</b>           | On       | Consente di stampare la data di scatto.                               |
|                       | Off      | —   |
| <b>Nr.File</b>        | On       | Consente di stampare il numero del file.                              |
|                       | Off      | —   |
| <b>Elim.Dati DPOF</b> | On       | Consente di rimuovere tutte le impostazioni di stampa dopo la stampa. |
|                       | Off      | —   |



- La resa grafica di alcune stampanti o laboratori di sviluppo fotografico potrebbe non corrispondere alle impostazioni specificate.
- È possibile che venga visualizzata l'icona  quando si utilizza una scheda di memoria con impostazioni di stampa selezionate su un'altra fotocamera. Tali impostazioni verranno sovrascritte da quelle selezionate nella fotocamera in uso.
- Se [Data] è impostata su [On], alcune stampanti potrebbero riportare la data due volte.



- Quando viene scelto [Indice], le opzioni [Data] e [Nr.File] non possono essere impostate contemporaneamente su [On].
- La data verrà stampata con lo stile impostato nella funzione [Data/Ora] nella scheda , selezionabile dopo aver premuto il pulsante **MENU** (pag. 19).
- Non è possibile scegliere i filmati.

## Scelta del numero di copie





### 1 Scegliere [Selez.Immag&Q.tà].

- Premere il pulsante **MENU** per scegliere [Selez.Immag&Q.tà] dalla scheda , quindi premere il pulsante .



## 2 Scegliere un'immagine.

- Premere i pulsanti ◀▶ o ruotare la ghiera  per scegliere un'immagine, quindi premere il pulsante .
- ▶ È quindi possibile impostare il numero di copie da stampare.
- Se si scelgono le immagini in [Indice], sullo schermo viene visualizzata l'icona ✓. Premere nuovamente il pulsante  per deselezionare l'immagine. ✓ non verrà più visualizzato.



## 3 Impostare il numero di stampe.

- Premere i pulsanti ▲▼ o ruotare la ghiera  per impostare il numero di stampe (massimo 99).
- Attenersi alle istruzioni dei passi 2 e 3 per scegliere le immagini.
- Per la stampa in modalità Indice, non è possibile impostare il numero di copie. È possibile scegliere solo le immagini da stampare, come mostrato nel passo 2.
- Premere il pulsante **MENU** per completare l'impostazione e ripristinare la schermata del menu.

## Selezione della gamma



## 1 Scegliere [Selezione Gamma].

- Attenersi a quanto indicato al passo 1 a [pag. 160](#) per scegliere [Selezione Gamma], quindi premere il pulsante .

## 2 Scegliere le immagini.

- Attenersi alle istruzioni dei passi 2 e 3 a [pag. 136](#) per scegliere le immagini.



## 3 Effettuare le impostazioni di stampa.

- Premere i pulsanti ▲▼ per scegliere [Ordine], quindi premere il pulsante .

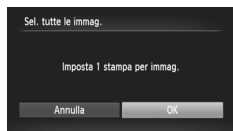
## Impostazione di tutte le immagini da stampare una volta





- 1 Scegliere [Sel. tutte le immag.].**
  - Attenersi a quanto indicato al passo 1 a [pag. 160](#) per scegliere [Sel. tutte le immag.], quindi premere il pulsante .

- 2 Effettuare le impostazioni di stampa.**
  - Premere i pulsanti ◀▶ oppure ruotare la ghiera  per scegliere [OK], quindi premere il pulsante .

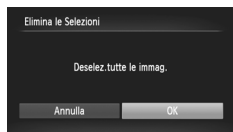
## Eliminazione di tutte le selezioni



- 1 Scegliere [Elimina le Selezioni].**
  - Seguire il passo 1 a [pag. 160](#) per scegliere [Elimina le Selezioni], quindi premere il pulsante .

- 2 Tutte le selezioni verranno eliminate.**
  - Premere i pulsanti ◀▶ oppure ruotare la ghiera  per scegliere [OK], quindi premere il pulsante .



## Stampa delle immagini scelte (DPOF)



- Se sono presenti immagini aggiunte all'elenco stampa ([pagine 159 – 162](#)), verrà visualizzata la schermata a sinistra quando si collega la fotocamera a una stampante compatibile con PictBridge. Premere i pulsanti ▲▼ per scegliere [Stampa ora], quindi premere il pulsante  per stampare facilmente le immagini aggiunte all'elenco stampa.
- Se la stampante viene arrestata durante la stampa e quindi viene riavviata, viene stampata la successiva immagine in coda.

# 10

## **Personalizzazione delle impostazioni della fotocamera**

È possibile personalizzare varie impostazioni della fotocamera per soddisfare specifiche preferenze di ripresa.

Nella prima parte di questo capitolo vengono descritte alcune comode funzioni di uso comune. Nella seconda parte vengono fornite le istruzioni per modificare le impostazioni di scatto e riproduzione adattandole a scopi particolari.

---



## Modifica delle impostazioni della fotocamera

La scheda **FT** (pag. 47) consente di personalizzare alcune comode funzioni di uso comune.

### Modifica dei suoni

È possibile modificare il suono dei singoli tasti della fotocamera.



- Scegliere [Opzioni suoni], quindi premere il pulsante **FUNC. SET**.
- Premere i pulsanti **▲▼** o ruotare la ghiera **○** per scegliere una voce di menu.
- Premere i pulsanti **◀▶** per scegliere un'opzione.

|   |   |
|---|---|
| 1 | Suoni preimpostati<br>(non possono essere modificati)   |
| 2 | Suoni preimpostati<br>Per modificare i suoni è possibile utilizzare il software incluso (pag. 2). |



Anche se si modifica il suono scatto, non avrà alcun effetto in modalità **H** (pag. 79).

### Disattivazione dei suggerimenti

Quando si sceglie una voce nel menu **FUNC.** (pag. 46) o **MENU** (pag. 47), viene visualizzata una descrizione della funzione **Suggerimenti**. È possibile disattivare questa funzione.

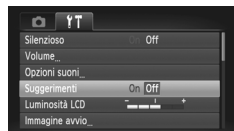





- Scegliere [Suggerimenti], quindi premere i pulsanti **◀▶** per scegliere [Off].

## Formattazione di basso livello della scheda di memoria

Eseguire la formattazione di basso livello quando viene visualizzato il messaggio [Errore memory card], se la fotocamera non funziona correttamente, se si ritiene che la velocità di registrazione/lettura di una scheda di memoria sia notevolmente ridotta oppure se la registrazione si interrompe all'improvviso durante la ripresa di un filmato. Poiché non è possibile recuperare i dati eliminati, prestare particolare attenzione prima di formattare la scheda di memoria.



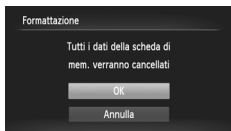

### 1 Scegliere [Formatt. basso liv.].

- Scegliere [Formattazione], quindi premere il pulsante .
- Premere i pulsanti  $\blacktriangle$   $\blacktriangledown$  o ruotare la ghiera  per scegliere [Formatt. basso liv.], quindi premere i pulsanti  $\blacktriangleleft$   $\blacktriangleright$  per visualizzare  $\checkmark$ .
- Premere i pulsanti  $\blacktriangle$   $\blacktriangledown$   $\blacktriangleleft$  o ruotare la ghiera  per scegliere [OK], quindi premere il pulsante .



### 2 Avviare la formattazione di basso livello.

- Premere i pulsanti  $\blacktriangle$   $\blacktriangledown$  o ruotare la ghiera  per scegliere [OK], quindi premere il pulsante .
- ▶ La formattazione di basso livello viene avviata.
- ▶ Al termine della formattazione di basso livello, verrà visualizzato il messaggio [Formattazione scheda di memoria completata].

### 3 Completare la formattazione di basso livello.

- Premere il pulsante .





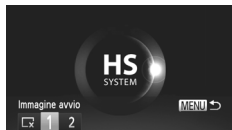

- La formattazione di basso livello potrebbe richiedere più tempo di quella standard (pag. 22), poiché prevede l'eliminazione di tutti i dati registrati.
- Per arrestare la formattazione di basso livello di una scheda di memoria, scegliere [Stop]. Quando viene interrotta la formattazione di una scheda di memoria, i dati in essa contenuti verranno eliminati ma sarà possibile utilizzare la scheda senza problemi.

## Modifica della schermata di avvio

È possibile cambiare la schermata di avvio che appare quando si accende la fotocamera.











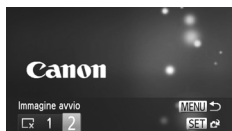





- Scegliere [Immagine avvio], quindi premere il pulsante .
- Premere i pulsanti   o ruotare la ghiera  per scegliere un'opzione.

|                          |   |
|--------------------------|---|
| <input type="checkbox"/> | Nessuna immagine di avvio   |
| 1                        | Immagini preimpostate (non possono essere modificate)   |
| 2                        | Immagini preimpostate<br>È possibile impostare le immagini registrate e utilizzare il software incluso per modificarle. |

## Impostazione di immagini registrate come schermata di avvio

Quando si preme il pulsante  e si imposta la fotocamera sulla modalità di riproduzione, è possibile registrare un'immagine.



- Scegliere [Immagine avvio], quindi premere il pulsante .
- Premere i pulsanti   o ruotare la ghiera  per scegliere [2], quindi premere il pulsante .
- Premere i pulsanti   o ruotare la ghiera  per scegliere un'immagine, quindi premere il pulsante .
- Premere i pulsanti   o ruotare la ghiera  per scegliere [OK], quindi premere il pulsante  per completare la registrazione.



Quando si registra una nuova immagine di avvio, quelle registrate in precedenza verranno sovrascritte.



## Registrare l'immagine di avvio o i suoni tramite il software incluso

È possibile registrare nella fotocamera i suoni dei tasti dedicati e le immagini di avvio presenti nel software incluso. Per ulteriori informazioni, consultare la *Guida al software*.

## Modifica dell'assegnazione del numero di file

Alle immagini acquisite vengono assegnati automaticamente, secondo l'ordine di scatto, numeri di file progressivi compresi tra 0001 e 9999. Le immagini vengono quindi salvate in cartelle che possono contenere fino a 2.000 esemplari. È possibile modificare l'assegnazione dei numeri di file.

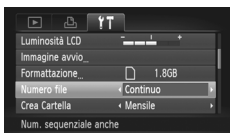

- Scegliere [Numero file], quindi premere i pulsanti ◀▶ per scegliere un'opzione.

Continuo

I numeri di file vengono assegnati consecutivamente finché non verrà ripresa o salvata un'immagine con il numero 9999, anche se si utilizza una scheda di memoria nuova.

Auto reset

Se si sostituisce la scheda di memoria corrente con una nuova o si crea una cartella nuova, la numerazione dei file ricomincia da 0001.



- Se si utilizza una scheda di memoria che contiene già immagini, sia con l'impostazione [Continuo] che con [Auto reset], i nuovi numeri di file potrebbero venire assegnati a partire dalla numerazione esistente. Se si desidera ricominciare dal numero file 0001, formattare la scheda di memoria prima dell'uso ([pag. 22](#)).
- Per informazioni sulla struttura delle cartelle o sui tipi di immagini, consultare la *Guida al software*.

## Creazione di cartelle in base alla data di scatto

Le immagini vengono salvate in cartelle create con cadenza mensile. Tuttavia, è possibile creare cartelle in base alla data di scatto.

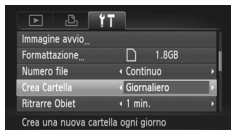

- Scegliere [Crea Cartella], quindi premere i pulsanti ◀▶ per scegliere [Giornaliero].
- Le immagini verranno salvate in cartelle create in corrispondenza di ciascuna data di scatto.

## Modifica dell'intervallo di rientro dell'obiettivo

Per ragioni di sicurezza, l'obiettivo rientra per circa 1 minuto dopo avere premuto il pulsante ▶ quando è attiva una modalità di scatto (pag. 27). Se si desidera che l'obiettivo rientri immediatamente dopo la pressione del pulsante ▶, impostare il tempo di rientro su [0 sec.].



- Scegliere [Ritrarre Obiet], quindi premere i pulsanti ◀▶ per scegliere [0 sec.].

## Disattivazione della funzione Risparmio batteria

È possibile impostare la funzione Risparmio batteria (pag. 52) su [Off]. Si consiglia di impostare la funzione su [On] per preservare la durata della batteria.

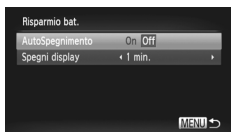



- Scegliere [Risparmio bat.], quindi premere il pulsante FUNC SET.
- Premere i pulsanti ▲▼ o ruotare la ghiera per scegliere [AutoSpegnimento], quindi premere i pulsanti ◀▶ per scegliere [Off].
- Quando si imposta la funzione Risparmio batteria su [Off], assicurarsi di spegnere la fotocamera dopo l'uso.

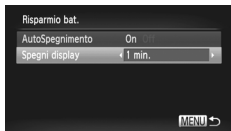

## Impostazione dell'ora di spegnimento dello schermo

È possibile regolare l'intervallo di tempo che dovrà trascorrere prima dello spegnimento automatico dello schermo (pag. 52). Questa funzione viene applicata anche quando [AutoSpegnimento] è impostato su [Off].



- Scegliere [Risparmio bat.], quindi premere il pulsante .
- Premere i pulsanti ▲▼ o ruotare la ghiera  per scegliere [Spegni display], quindi premere i pulsanti ◀▶ per scegliere un intervallo di tempo.
- Per ottenere un risparmio efficace, scegliere un valore inferiore a [1 min.].





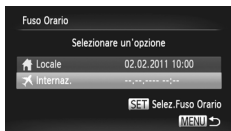

## Uso dell'orologio globale

Quando si viaggia all'estero, è possibile registrare le immagini con la data e l'ora locale selezionando semplicemente l'impostazione del fuso orario. Se si registrano preventivamente i fusi orari di destinazione, non è necessario modificare le impostazioni Data/Ora.



Per utilizzare l'orologio globale, assicurarsi di impostare prima la data/ora e il fuso orario locale (pag. 19).



### 1 Impostare il fuso orario globale.

- Scegliere [Fuso Orario], quindi premere il pulsante .
- Premere i pulsanti ▲▼ o ruotare la ghiera  per scegliere [  Internaz. ], quindi premere il pulsante .
- Premere i pulsanti ◀▶ o ruotare la ghiera  per scegliere il fuso orario globale.
- Per impostare l'ora legale (aggiunta di un'ora), premere i pulsanti ▲▼ per scegliere .
- Premere il pulsante .

### 2 Scegliere il fuso orario globale.

- Premere i pulsanti ▲▼ o ruotare la ghiera  per scegliere [  Internaz. ], quindi premere il pulsante **MENU**.
- ▶  viene visualizzato nella schermata di scatto (pag. 184).

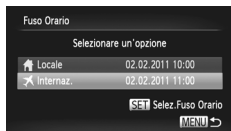



Se si modificano la data e l'ora nell'impostazione ✈ (pag. 20), la data e l'ora [ 🏠 Locale] verranno modificate automaticamente.

### Modifica delle unità di misura visualizzate

È possibile modificare le unità di misura visualizzate nell'indicatore MF (pag. 96) e nella barra dello zoom (pag. 24), nonché l'altitudine registrata con la funzione GPS (pag. 45) **SX230 HS**, da m/cm a ft/in.



- Scegliere [UDM], quindi premere i pulsanti ◀▶ per scegliere [ft/in].

## Modifica delle impostazioni delle funzioni di scatto

Se si imposta la ghiera di selezione su **P**, è possibile modificare le impostazioni nella scheda  (pag. 47).



Prima di scattare utilizzando una funzione spiegata in questa sezione in modalità diverse da **P**, verificare che la funzione sia disponibile in tali modalità (pagg. 192 – 195).

## Alternanza dell'impostazione di messa a fuoco

Anche se il pulsante dell'otturatore non viene premuto, la fotocamera attiva la messa a fuoco sulla persona o sull'oggetto inquadrato. Tuttavia, è possibile impostarlo in modo che la fotocamera esegua la messa a fuoco solo quando il pulsante di scatto viene premuto a metà corsa.



- Scegliere [AF continuo], quindi premere i pulsanti ◀▶ per scegliere [Off].

On

Poiché la fotocamera esegue continuamente la messa a fuoco finché il pulsante dell'otturatore non viene premuto fino a metà corsa, questa funzione consente di scattare cogliendo sempre l'attimo migliore.

Off

La fotocamera non esegue la messa a fuoco continua, consentendo di preservare la carica della batteria.

## Disattivazione della Luce Autofocus

La spia si accende automaticamente per facilitare l'operazione di messa a fuoco con poca luce quando si preme il pulsante di scatto a metà corsa. È possibile disattivare la spia.





- Scegliere [Luce Autofocus], quindi premere i pulsanti ◀▶ per scegliere [Off].

## Disattivazione della funzione di riduzione occhi rossi

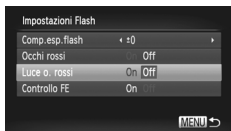
La spia di riduzione occhi rossi si accende per ridurre l'effetto occhi rossi che si produce quando si scatta in ambienti bui con il flash. È possibile disattivare questa funzione.



- Scegliere [Impostazioni Flash], quindi premere il pulsante .
- Premere i pulsanti ▲▼ o ruotare la ghiera  per scegliere [Luce o. rossi], quindi premere i pulsanti ◀▶ per scegliere [Off].

## Modifica del tempo di visualizzazione dell'immagine subito dopo lo scatto

È possibile modificare la durata del tempo di visualizzazione delle immagini subito dopo lo scatto.



- Scegliere [Visualizza], quindi premere i pulsanti ◀▶ per scegliere un'opzione.

|             |   |
|-------------|---|
| 2 – 10 sec. | Consente di visualizzare le immagini per la durata impostata.   |
| Mantieni    | L'immagine resta visualizzata finché non viene premuto il pulsante dell'otturatore fino a metà corsa. |
| Off         | Le immagini non verranno visualizzate.  |

## Modifica della visualizzazione dell'immagine subito dopo lo scatto

È possibile modificare la visualizzazione dell'immagine che appare subito dopo lo scatto.



- Scegliere [Rivedi info], quindi premere i pulsanti ◀▶ per scegliere un'opzione.

|              |   |
|--------------|---|
| Off          | Consente di visualizzare solo l'immagine.   |
| Dettaglio    | Visualizza informazioni dettagliate ( <a href="#">pag. 186</a> ).   |
| Verif. Focus | L'area contenuta nella cornice AF viene ingrandita per consentire di verificare la messa a fuoco. La procedura è analoga a quella di "Verifica della messa a fuoco" ( <a href="#">pag. 131</a> ). |

## Visualizzazione della griglia

È possibile visualizzare una griglia sullo schermo per l'orientamento verticale e orizzontale durante la ripresa.

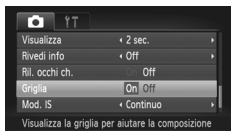

- Scegliere [Griglia], quindi premere i pulsanti ◀▶ per scegliere [On].



La griglia non verrà registrata sull'immagine.

## Modifica delle impostazioni della modalità IS





- Scegliere [Mod. IS], quindi premere i pulsanti ◀▶ per scegliere un'opzione.

|              |  |
|--------------|--|
| Continuo     | La stabilizzazione delle immagini è sempre attivata. È possibile verificare gli effetti direttamente sul display per semplificare il controllo della composizione o della messa a fuoco. Durante la ripresa di filmati, la fotocamera riduce anche un forte effetto di fotocamera mossa, che si verifica ad esempio quando si cammina (modalità Dinamico). |
| Scatto Sing. | La stabilizzazione delle immagini è attiva solo al momento dello scatto.   |
| Panning      | La stabilizzazione delle immagini bilancia solo il movimento verticale. Si consiglia di selezionare questa opzione per la ripresa di oggetti che si spostano in senso orizzontale.   |
| Off          | –  |



- Se l'effetto di fotocamera mossa è troppo forte, fissare la fotocamera a un treppiede. Quando si scatta con un treppiede, è inoltre necessario impostare [Mod. IS] su [Off].
- Quando si usa l'opzione [Panning], tenere la fotocamera in senso orizzontale per scattare. La stabilizzazione delle immagini non funziona se la fotocamera viene tenuta in senso verticale.

## Modifica delle funzioni di riproduzione

È possibile regolare le impostazioni nella scheda  premendo il pulsante  (pag. 47).

### Disattivazione della funzione Orientamento immagini

Quando si riproducono immagini sulla fotocamera, le immagini scattate in verticale vengono automaticamente ruotate e visualizzate in verticale. È possibile disattivare questa funzione.

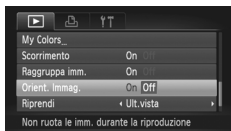

- Scegliere [Orient. Immag.], quindi premere i pulsanti ◀▶ per scegliere [Off].



- Non è possibile ruotare le immagini (pag. 145) se si imposta [Orient. Immag.] su [Off]. Le immagini ruotate verranno anche visualizzate nell'orientamento originale.
- In Shuffle intelligente (pag. 130), anche se la funzione [Orient. Immag.] è impostata su [Off], le immagini scattate in verticale verranno visualizzate in verticale, mentre quelle ruotate verranno visualizzate nell'orientamento ruotato.

### Scelta dell'immagine visualizzata per prima in Riproduzione

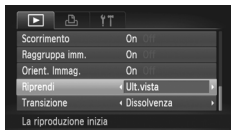

- Scegliere [Riprendi], quindi premere i pulsanti ◀▶ per scegliere un'opzione.

|            |  |
|------------|--|
| Ult.vista  | Riprende la riproduzione dall'ultima immagine visualizzata.  |
| Ult.scatto | Riprende la riproduzione dall'immagine scattata più recente. |

## Informazioni utili

In questo capitolo vengono illustrate le procedure per utilizzare il Kit adattatore CA e la scheda Eye-Fi (entrambi venduti separatamente) e vengono forniti suggerimenti per la risoluzione dei problemi e gli elenchi delle funzioni e delle voci visualizzate sullo schermo.

---

# Utilizzo dell'alimentazione domestica

Il Kit adattatore CA ACK-DC30 (venduto separatamente) consente di utilizzare la fotocamera senza preoccuparsi della carica rimanente nella batteria.

## 1 Spegnere la fotocamera.

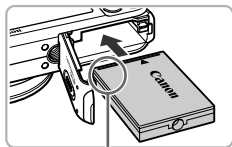

Terminali

## 2 Inserire l'adattatore di alimentazione.

- Seguire il passo 2 a [pag. 17](#) per aprire lo sportello, quindi inserire l'adattatore come mostrato finché non scatta in posizione.
- Seguire il passo 5 a [pag. 17](#) per chiudere lo sportello.

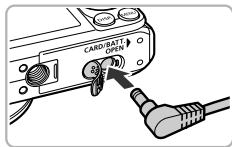

## 3 Inserire il cavo nell'adattatore di alimentazione.

- Aprire lo sportello e inserire completamente la spina nell'adattatore di alimentazione.

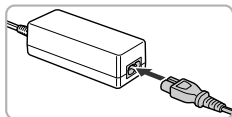

## 4 Collegare il cavo di alimentazione.

- Collegare il cavo di alimentazione all'adattatore compatto CA e inserire l'altra estremità nella presa di corrente.
- Accendere la fotocamera per utilizzarla.
- Dopo avere finito di utilizzare la fotocamera, spegnerla e scollegare il cavo di alimentazione dalla presa di corrente.



Non scollegare la spina o il cavo di alimentazione con la fotocamera accesa. Ciò potrebbe causare l'eliminazione delle immagini riprese o danni alla fotocamera.



## Utilizzo di una scheda Eye-Fi

Prima di utilizzare una scheda Eye-Fi, assicurarsi che l'uso di tale tipo di scheda sia autorizzato nel paese o nel territorio in cui si desidera utilizzarla (pag. 16).

Inserendo una scheda Eye-Fi preparata nella fotocamera, è possibile trasferire automaticamente le immagini in modalità wireless in un computer o caricarle in un servizio Web.

Il trasferimento delle immagini è una funzione della scheda Eye-Fi. Per informazioni dettagliate sull'installazione e sull'utilizzo della scheda nonché sui problemi relativi al trasferimento delle immagini, fare riferimento alla Guida dell'utente della scheda Eye-Fi oppure contattare il produttore.



Durante l'utilizzo della scheda Eye-Fi tenere presente quanto segue.



- Se [Trasf. Eye-Fi] è impostato su [Disatt.] (pag. 178), dalla scheda Eye-Fi possono essere trasmesse onde radio. Assicurarsi di rimuovere la scheda Eye-Fi dalla fotocamera prima di accedere ad aree in cui non è autorizzata la trasmissione di onde radio, ad esempio ospedali e aerei.
- In caso di problemi nel trasferimento delle immagini, controllare le impostazioni della scheda o del computer.  
Per i dettagli consultare la Guida dell'utente fornita con la scheda.
- Il trasferimento delle immagini può richiedere tempo o venire interrotto a seconda dello stato di connessione della rete wireless.
- Durante la funzione di trasferimento la scheda Eye-Fi può surriscaldarsi.
- Il consumo della batteria sarà più rapido rispetto all'uso normale.
- Le operazioni della fotocamera saranno più lente rispetto all'uso normale.  
Questo problema può essere risolto impostando [Trasf. Eye-Fi] su [Disatt.].

Se si inserisce una scheda Eye-Fi nella fotocamera, è possibile verificare lo stato di connessione nella schermata di scatto (Visualizzazione informazioni) e nella schermata di riproduzione (Visualizzazione semplice delle informazioni).

|                       |   |
|-----------------------|---|
| (Grigio)              | Non connesso  |
| (Bianco lampeggiante) | Connessione   |
| (Bianco)              | Trasferimento in standby  |
| (Animato)             | Trasferimento in corso  |
|                       | Interrotto  |
|                       | Errore nel recupero delle informazioni della scheda Eye-Fi (spegnere la fotocamera e riaccenderla. Se l'errore persiste, il problema potrebbe essere nella scheda). |

apparirà sulle immagini trasferite.









- Durante il trasferimento delle immagini la funzione Risparmio bat. non funziona (pag. 52).
- Se si sceglie la modalità , la connessione Eye-Fi verrà interrotta. Se si sceglie un'altra modalità di scatto o si attiva la modalità di riproduzione, la connessione Eye-Fi verrà riaperta, ma i filmati realizzati con la modalità  potrebbero essere ritrasferiti.

## Verifica delle informazioni di connessione

È possibile verificare il SSID punto di accesso della scheda Eye-Fi card o lo stato di connessione.



### Scegliere [Info connessione].

- Premere il pulsante **MENU** per scegliere [Impostazioni Eye-Fi] dalla scheda , quindi premere il pulsante .
- Premere i pulsanti   o ruotare la ghiera  per scegliere [Info connessione], quindi premere il pulsante .
- Verrà visualizzata la schermata Info connessione.

## Disattivazione del trasferimento Eye-Fi

È possibile impostare la scheda in modo da disattivare il trasferimento Eye-Fi.

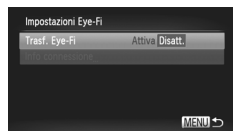

### Scegliere [Disatt.] in [Trasf. Eye-Fi].

- Premere il pulsante **MENU** per scegliere [Impostazioni Eye-Fi] dalla scheda , quindi premere il pulsante .
- Premere i pulsanti   o ruotare la ghiera  per scegliere [Trasf. Eye-Fi], quindi premere i pulsanti   per scegliere [Disatt.].



### Cosa fare se non viene visualizzata l'opzione [Impostazioni Eye-Fi]?

[Impostazioni Eye-Fi] non verrà visualizzato se nella fotocamera non è inserita una scheda Eye-Fi o se la linguetta di protezione dalla scrittura della scheda Eye-Fi è in posizione di blocco. Per tale motivo, non è possibile modificare le impostazioni per le schede Eye-Fi dotate di una linguetta di protezione dalla scrittura se tale linguetta è in posizione di blocco.

# Risoluzione dei problemi

In caso di problemi relativi alla fotocamera, controllare prima quanto segue. Se le indicazioni riportate di seguito non consentono di risolvere il problema, contattare l'Help Desk del Supporto Clienti Canon facendo riferimento all'elenco dei contatti fornito con il prodotto.

## Alimentazione

**Quando si preme il pulsante ON/OFF non accade nulla.**

- Verificare che la batteria sia del tipo corretto e che non sia esaurita (pag. 15).
- Verificare che la batteria sia correttamente inserita (pag. 17).
- Verificare che lo sportello della scheda di memoria/sportello del vano batteria sia chiuso correttamente (pag. 17).
- Se i terminali delle batterie sono sporchi, le prestazioni delle batterie possono risultare inferiori. Pulire i terminali con un batuffolo di cotone e reinserire la batteria più volte.

**La batteria si scarica rapidamente.**

- Alle basse temperature, le prestazioni delle batterie possono risultare inferiori. Riscaldare la batteria, riponendola ad esempio in una tasca con il copritermine inserito.

**L'obiettivo non rientra.**

- Non aprire lo sportello del vano batteria o della scheda di memoria quando la fotocamera è accesa. Dopo avere chiuso lo sportello della scheda di memoria/sportello del vano batteria, accendere e spegnere la fotocamera (pag. 17).

## Visualizzazione su un televisore

**L'immagine risulta distorta o non viene visualizzata sul televisore (pag. 132).**

## Scatto

**Non è possibile scattare.**

- Impostare la ghiera di selezione su una modalità di scatto (pag. 42).
- In modalità di riproduzione (pag. 21), premere il pulsante di scatto a metà corsa (pag. 23).

**Le immagini sullo schermo non sono ben visibili in luoghi bui (pag. 44).**

**Le immagini sullo schermo non vengono visualizzate correttamente durante le riprese.**

Quanto riportato di seguito non viene registrato nelle foto ma solo nei filmati.

- Quando si scatta in ambienti illuminati con lampade fluorescenti o LED potrebbe verificarsi uno sfarfallio dello schermo e la visualizzazione di una barra orizzontale.

**Non è possibile scattare a schermo intero (pag. 86).**

**Viene visualizzata un'icona  lampeggiante sullo schermo e lo scatto non può essere effettuato anche se l'otturatore viene premuto completamente (pag. 26).**

**L'icona  viene visualizzata quando si preme l'otturatore a metà corsa (pag. 54).**

- Impostare [Mod. IS] su [Continuo] (pag. 173).
- Impostare il flash su  (pag. 82).
- Aumentare la sensibilità ISO (pag. 85).
- Fissare la fotocamera a un treppiede. Inoltre, quando si scatta con un treppiede, impostare [Mod. IS] su [Off] (pag. 173).

**L'immagine è sfocata.**

- Premere il pulsante di scatto a metà corsa per mettere a fuoco il soggetto, quindi premere completamente per scattare (pag. 23).

## Risoluzione dei problemi

- Scattare quando il soggetto rientra nella distanza di messa a fuoco (pag. 198).
- Impostare [Luce Autofocus] su [On] (pag. 171).
- Verificare che le funzioni che non si desidera utilizzare (macro e così via) non siano impostate.
- Scattare utilizzando il blocco della messa a fuoco o il Blocco AF (pagine 90, 94).

### **Anche se si preme il pulsante di scatto a metà corsa, la cornice AF non viene visualizzata e la fotocamera non mette a fuoco.**

- Se si punta sull'area con contrasti chiari e scuri del soggetto e si preme il pulsante di scatto a metà corsa o si preme ripetutamente il pulsante di scatto a metà corsa, la cornice AF verrà visualizzata e la messa a fuoco funzionerà.

### **Il soggetto è troppo scuro.**

- Impostare il flash su  (pag. 82).
- Correggere la luminosità con la compensazione dell'esposizione (pag. 83).
- Regolare l'immagine con i-Contrast (pagine 89, 149).
- Utilizzare la funzione di lettura spot o il blocco AE per scattare (pag. 97).

### **Il soggetto è troppo chiaro (sovraesposto).**

- Impostare il flash su  (pag. 54).
- Correggere la luminosità con la compensazione dell'esposizione (pag. 83).
- Utilizzare la funzione di lettura spot o il blocco AE per scattare (pag. 97).
- Ridurre la quantità di luce che illumina il soggetto.

### **L'immagine è scura anche se il flash è scattato (pag. 26).**

- Per effettuare fotografie con il flash, scattare a una distanza appropriata (pag. 82).
- Correggere l'entità della compensazione dell'esposizione o la potenza del flash (pagine 99, 111).
- Aumentare la sensibilità ISO (pag. 85).

### **L'immagine ripresa utilizzando il flash è troppo luminosa (sovraesposta).**

- Per effettuare fotografie con il flash, scattare a una distanza appropriata (pag. 82).
- Impostare il flash su  (pag. 54).
- Correggere l'entità della compensazione dell'esposizione o la potenza del flash (pagine 99, 111).

### **Quando si scatta con il flash, sull'immagine compaiono puntini bianchi.**

- La luce prodotta dal flash riflette nella fotocamera le particelle di polvere o altri oggetti nell'aria.

### **L'immagine appare poco definita o sgranata.**

- Scattare con la sensibilità ISO impostata su un valore inferiore (pag. 85).
- A seconda della modalità di scatto, quando si scatta con una sensibilità ISO elevata l'immagine potrebbe apparire poco definita o sgranata (pagine 66, 68).

### **Gli occhi appaiono rossi nell'immagine (pag. 100).**

- Impostare la funzione [Luce o. rossi] su [On] (pag. 172). Quando si scatta con il flash, la lampadina sulla parte anteriore della fotocamera si accende (pag. 42) e per circa 1 secondo, durante il quale viene ridotto l'effetto occhi rossi, non è possibile scattare. Questa funzione è più efficace quando il soggetto guarda direttamente la lampadina. Se si aumenta l'illuminazione negli ambienti chiusi o ci si avvicina al soggetto, si possono ottenere risultati ancora migliori.
- Correggere le immagini con la correzione occhi rossi (pag. 150).

### **La registrazione delle immagini nella scheda di memoria richiede molto tempo o lo scatto continuo subisce rallentamenti.**

- Eseguire una formattazione di basso livello della scheda di memoria nella fotocamera (pag. 165).

**Non è possibile effettuare le impostazioni per le funzioni di scatto o per il menu FUNC.**

- Le voci per le quali è possibile selezionare le impostazioni variano in base alla modalità di scatto. Fare riferimento a "Funzioni disponibili in ciascuna modalità di scatto" e a "Menu Scatto" (pagine 188 – 195).

**Non è possibile utilizzare i pulsanti.**

- Quando la ghiera di selezione è impostata su , non è possibile utilizzare alcuni pulsanti (pag. 29).

**Ripresa di filmati****Il tempo di ripresa corretto non viene visualizzato o si ferma.**

- Formattare la scheda di memoria nella fotocamera o utilizzare una scheda di memoria in grado di registrare ad alta velocità. Anche se il tempo di ripresa non viene visualizzato correttamente, la lunghezza del video registrato corrisponderà a quella effettiva di ripresa (pagine 22, 31).

**Sullo schermo è stato visualizzato  e la ripresa è terminata automaticamente.**

La memoria interna della fotocamera era insufficiente. Attenersi a una delle seguenti procedure:

- Eseguire una formattazione di basso livello della scheda di memoria nella fotocamera (pag. 165).
- Modificare l'impostazione della qualità dell'immagine (pag. 116).
- Utilizzare una scheda di memoria in grado di registrare ad alta velocità (pag. 116).

**Il soggetto appare distorto.**

- Il soggetto può apparire distorto se passa rapidamente davanti alla fotocamera durante lo scatto.

**Riproduzione****Non è possibile riprodurre immagini o filmati.**

- Se si modifica il nome del file o la struttura della cartella su un computer, la riproduzione di immagini o filmati potrebbe non essere disponibile. Per informazioni sulla struttura delle cartelle o sui nomi di file, consultare la *Guida al software*.

**La riproduzione si arresta o l'audio viene interrotto.**





- Utilizzare una scheda di memoria che sia stata formattata a basso livello con questa fotocamera (pag. 165).
- Se si copia un filmato su una scheda di memoria che legge lentamente, la riproduzione potrebbe interrompersi momentaneamente.
- Durante la riproduzione di filmati su un computer e a seconda delle capacità di quest'ultimo, è possibile che i fotogrammi si blocchino e che l'audio venga interrotto.

**Non è possibile utilizzare i pulsanti.**

- Quando la ghiera di selezione è impostata su , non è possibile utilizzare alcuni pulsanti (pag. 29).

**Computer****Non è possibile trasferire le immagini a un computer.**

Il problema potrebbe essere risolto diminuendo la velocità di trasferimento se la fotocamera è collegata a un computer tramite un cavo.

- Premere il pulsante  per inserire la modalità di riproduzione. Quindi, tenere premuto il pulsante MENU e premere i pulsanti  e  contemporaneamente. Nella schermata visualizzata, premere i pulsanti  per scegliere [B] e premere il pulsante .

## Scheda Eye-Fi

Non è possibile trasferire le immagini (pag. 177).

## Elenco dei messaggi che vengono visualizzati sullo schermo

Se sullo schermo vengono visualizzati i messaggi di errore riportati di seguito, provare una delle relative soluzioni consigliate.

### Memory card assente

- La scheda di memoria non è installata con l'orientamento corretto. Installarla correttamente (pag. 17).

### Scheda memoria bloccata

- La linguetta di protezione dalla scrittura della scheda di memoria SD, SDHC o SDXC o della scheda Eye-Fi è in posizione "LOCK". Sbloccare la linguetta di protezione dalla scrittura (pagine 16, 17).

### Impossibile registrare!

- Si è tentato di riprendere un'immagine senza aver inserito la scheda di memoria. Installare la scheda di memoria nella direzione corretta per scattare (pag. 17).

### Errore memory card (pag. 165)

- Se il messaggio viene visualizzato anche quando viene correttamente installata una scheda di memoria formattata, contattare l'Help Desk del Supporto Clienti Canon (pag. 17).

### Spazio scheda insuff.

- Lo spazio libero sulla scheda di memoria è insufficiente per scattare (pagine 24, 29, 30, 53, 81, 114) o per modificare le immagini (pagine 146 – 150). Eliminare le immagini (pagine 28, 138) per liberare spazio per le nuove immagini o inserire una scheda di memoria vuota (pag. 16).

### Cambiare la batteria (pag. 16)

### Nessuna Immagine.

- Nella scheda di memoria non sono presenti immagini registrate da visualizzare.

### Elemento protetto! (pag. 135)

### Immagine non identificata./JPEG Incompatibile/Immagine troppo grande./Impossibile riprodurre AVI/RAW

- Le immagini non sono supportate oppure non è possibile visualizzare immagini con dati danneggiati.
- Le immagini gestite su un computer che presentano il nome di file modificato oppure quelle che sono state scattate con un'altra fotocamera potrebbero non essere visualizzate.

### Impossibile ingrandire!/Imposs. riprod. conten. in Smart Shuffle/Impossibile ruotare/Imposs. modificare l'immag./Immagine non registrabile!/Imposs. modificare/Impos.assegn.a categoria/Immagine non selezionabile.

- Le immagini non compatibili non possono essere ingrandite (pag. 128), riprodotte in Smart Shuffle (pag. 130), contrassegnate come preferiti (pag. 140), ruotate (pag. 145), modificate (pagine 146 – 150), registrate sulla schermata di avvio (pag. 166), inserite in categorie (pag. 141) o aggiunta a una lista di stampa (pag. 159).
- Non è possibile elaborare le immagini raggruppate (pag. 128).

- Potrebbe non essere possibile ingrandire, riprodurre in Smart Shuffle, contrassegnare come preferite, ruotare, modificare, registrare sulla schermata di avvio, inserire in categorie o aggiungere a una lista di stampa le immagini gestite su un computer che presentano il nome di file modificato oppure quelle che sono state scattate con un'altra fotocamera.
- I filmati non possono essere ingranditi (pag. 128), riprodotti in Smart Shuffle (pag. 130), modificati (pagine 146 – 150), aggiunti a una lista di stampa (pag. 159) o registrati sulla schermata di avvio (pag. 166).

### Int. selezione non valido

- Per scegliere un intervallo di selezione (pagine 136, 139, 144, 161), si è tentato di scegliere un'immagine iniziale successiva all'ultima immagine oppure un'immagine finale precedente all'immagine iniziale.

### Limite selez. superato

- Sono state scelte più di 998 immagini nelle impostazioni di stampa. Scegliere meno di 998 immagini (pag. 160).
- Non è stato possibile salvare correttamente le impostazioni di stampa. Ridurre il numero delle immagini selezionate e riprovare (pag. 160).
- Sono state scelte 501 o più immagini in Protezione (pag. 135), Elimina (pag. 138), Preferiti (pag. 140), Categoria (pag. 141) o Impostazioni di stampa (pag. 159).

### Errore di comunicazione

- Non è possibile trasferire le immagini sul computer o stamparle a causa dell'elevata quantità di immagini (circa 1.000) memorizzate sulla scheda di memoria. Per trasferire le immagini, utilizzare un lettore di schede USB disponibile in commercio. Per stampare, inserire la scheda di memoria nel relativo slot della stampante.

### Errore nome!

- Non è stato possibile creare la cartella o l'immagine poiché esiste già un'immagine con lo stesso nome della cartella o dell'immagine che la fotocamera tenta di creare oppure è già stato raggiunto il numero massimo di file consentito. Nel menu **FF**, impostare [Numero file] su [Auto reset] (pag. 167) o formattare la scheda di memoria (pag. 22).

### Errore obiettivo

- Questo errore si può verificare se si trattiene l'obiettivo mentre è in movimento oppure quando lo si utilizza in ambienti eccessivamente polverosi.
- Se questo messaggio di errore continua a essere visualizzato, contattare l'Help Desk del Supporto Clienti Canon poiché l'obiettivo potrebbe essere difettoso.

### Rilevato errore fotocamera (numero errore)

- Se subito dopo lo scatto di un'immagine viene visualizzato un codice di errore, è possibile che lo scatto non sia stato registrato. Verificare l'immagine in modalità di riproduzione.
- Se questo codice di errore continua a essere visualizzato, prendere nota del numero dell'errore (Exx) e contattare l'Help Desk del Supporto Clienti Canon poiché la fotocamera potrebbe essere difettosa.

### Errore file

- Potrebbe non essere possibile stampare foto scattate con altre fotocamere o immagini modificate utilizzando un software per computer.

### Errore di stampa

- Verificare le impostazioni del formato carta. Se questo messaggio viene visualizzato con le impostazioni corrette, spegnere e riaccendere la stampante, quindi configurare di nuovo le impostazioni.

### Assorb. inchiostro pieno

- Contattare l'Help Desk del Supporto Clienti Canon per la sostituzione di un assorbitore inchiostro.

## Scatto (Visualizzazione informazioni)

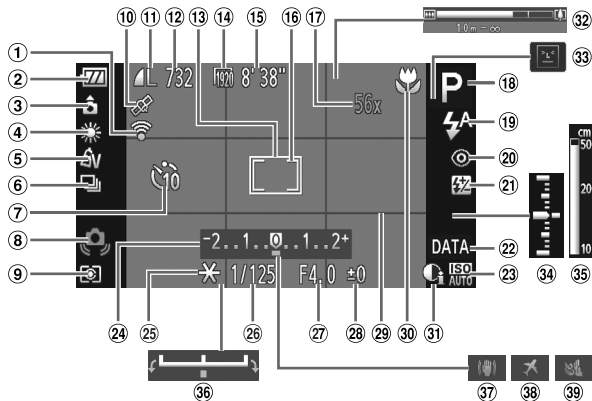

- |  |   |   |
|--|---|---|
| ① Stato connessione Eye-Fi (pag. 177)                      | ⑫ Foto: scatti registrabili (pag. 18)                                       | ⑳ Correzione dell'effetto occhi rossi (pag. 150)                            |
| ② Indicatore di carica della batteria (pag. 15)            | ⑬ Cornice AF (pag. 90)  | ㉑ Compensazione dell'esposizione flash / Potenza del flash (pagine 99, 111) |
| ③ Orientamento fotocamera*                                 | ⑭ Filmati: pixel di registrazione (pag. 116)                                | ㉒ Timbro data (pag. 57)   |
| ④ Bilanciamento del bianco (pag. 83)                       | ⑮ tempo disponibile (pag. 30)   | ㉓ Sensibilità ISO (pag. 85)   |
| ⑤ My Colors (pag. 88)                                      | ⑯ Cornice Punto AE Spot (pag. 97)   | ㉔ Barra di compensazione dell'esposizione (pag. 83)                         |
| ⑥ Modo scatto (pag. 87)                                    | ⑰ Ingrandimento Zoom Digitale (pag. 55) / Tele-converter Digitale (pag. 56) | ㉕ Blocco AE (pag. 97), Blocco FE (pag. 98)                                  |
| ⑦ Autoscatto (pag. 58)                                     | ⑱ Modalità di scatto (pag. 188), Icona delle scene (pag. 185)               | ㉖ Velocità otturatore (pagina 108, 110)                                     |
| ⑧ Avvertenza di effetto fotocamera mossa (pag. 26)         | ㉑ Modalità Flash (pagine 54, 82, 100)                                       | ㉗ Diaframma (pagine 109, 110)   |
| ⑨ Metodo di lettura (pag. 97)                              |   |   |
| ⑩ Stato di ricezione GPS (pag. 103) <b>SX230 HS</b>        |   |   |
| ⑪ Compressione (pag. 60), Pixel di registrazione (pag. 60) |   |   |































- 28 Entità della compensazione esposizione (pag. 83)  
 29 Griglia (pag. 173)  
 30 Campo di messa a fuoco (pagine 93, 96)
- 31 i-Contrast (pag. 89)  
 32 Barra dello zoom (pag. 24)  
 33 Rilevamento occhi chiusi (pag. 101)  
 34 Livello di esposizione (pag. 110)  
 35 Indicatore MF (pag. 96)
- 36 Barra di modifica dell'esposizione (pag. 119)  
 37 Stabilizzazione delle immagini (pag. 173)  
 38 Fuso orario (pag. 169)  
 39 Filtro Vento (pag. 120)

\*  Standard,   in posizione verticale

Quando si scatta, la fotocamera rileva se viene tenuta in posizione verticale o orizzontale e regola le impostazioni di conseguenza per uno scatto ottimale. La fotocamera rileva l'orientamento anche durante la riproduzione: è quindi possibile tenerla indifferentemente in una delle due posizioni poiché le immagini vengono ruotate automaticamente per garantire la visualizzazione corretta. Questa funzione potrebbe non garantire i risultati previsti se la fotocamera viene puntata direttamente in basso o in alto.

## Icone delle scene

In modalità **AUTO** la fotocamera visualizza un'icona per la scena determinata ed effettua automaticamente la messa a fuoco e la selezione delle impostazioni ottimali per la luminosità e il colore del soggetto.

| Sfondo                | Soggetto  |   |   | Soggetti non umani  |   |   | Colore di sfondo dell'icona |
|-----------------------|---|---|---|---|---|---|-----------------------------|
|                       |   | Gente   |   |   | In movimento  | Da vicino   |                             |
|                       |   | In movimento  | Con forti ombre del viso  |   | In movimento  | Da vicino   |                             |
| Chiaro                |      |    |  | AUTO  |    |    | Grigio                      |
| Controluce            |      |    | —   |      |    |    |                             |
| Cieli blu             |      |    |  | AUTO  |    |    | Blu chiaro                  |
| Controluce            |    |  | —   |    |  |  |                             |
| Tramonti              | —   |   |   |    | —   |   | Aranzone                    |
| Luci spot             |    |   |   |    |  |   | Blu scuro                   |
| Scuro                 |    |  |   | AUTO  |  |   |                             |
| Con uso del treppiede |  * | —   |   |  * | —   |   |                             |





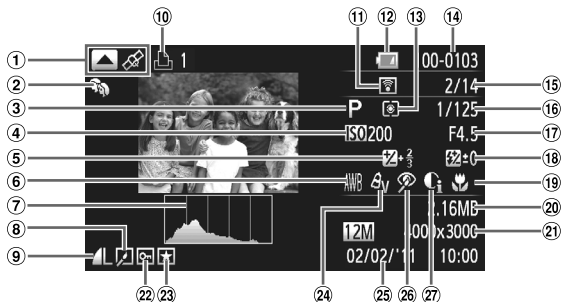









\* Appare quando la scena è scura e la fotocamera è collegata a un treppiede.

## Riproduzione (visualizzazione dettagliata delle informazioni)



- |   |   |   |
|---|---|---|
| ① Alternanza della visualizzazione (Visualizzazione informazioni GPS) (pag. 45) <b>SX230 HS</b>         | ⑪ Trasferimento Eye-Fi completato (pag. 177)  | ⑳ Foto: pixel di registrazione (pag. 60)                |
| ② Categoria (pag. 141)  | ⑫ Indicatore di carica della batteria (pag. 15)   | ㉑ Filmati: lunghezza filmato (pag. 116)                 |
| ③ Modalità di scatto (pag. 188)   | ⑬ Metodo di lettura (pag. 97)   | ㉒ Protezione (pag. 135)                                 |
| ④ Sensibilità ISO (pag. 85), Velocità di riproduzione (pagine 117, 119)                                 | ⑭ Numero cartella - Numero file (pag. 167)  | ㉓ Preferiti (pag. 140)                                  |
| ⑤ Entità della compensazione dell'esposizione (pag. 83), Entità di modifica dell'esposizione (pag. 119) | ⑮ Numero immagine visualizzata / Numero totale di immagini                                | ㉔ My Colors (pagine 88, 148)                            |
| ⑥ Bilanciamento del bianco (pag. 83)  | ⑯ Velocità otturatore (Foto), Qualità immagine / Velocità fotogrammi (filmati) (pag. 116) | ㉕ Data e ora di scatto (pag. 19)                        |
| ⑦ Istogramma (pag. 45)  | ⑰ Diaframma (pagine 109, 110)   | ㉖ Correzione dell'effetto occhi rossi (pagine 100, 150) |
| ⑧ Riproduzione gruppo (pag. 128), Modifica di immagini (pagine 146 - 150)                               | ⑱ Flash (pagine 82, 100), Compensazione dell'esposizione del flash (pag. 99)              | ㉗ i-Contrast (pagine 89, 149)                           |
| ⑨ Compressione (Qualità immagini) (pag. 60) / Pixel di registrazione (pag. 60), MOV (filmati)           | ㉑ Campo di messa a fuoco (pagine 93, 96)  |   |
| ⑩ Filmati (pagine 30, 114), Raffica alta velocità (pag. 79), Lista di stampa (pag. 159)                 | ㉒ Dimensioni file (pagine 61, 116)  |   |

## Riepilogo del pannello di controllo dei filmati in "Visualizzazione di filmati" (pag. 32)

|   |   |
|---|---|
|  | Esci  |
|  | Riproduzione  |
|  | Riproduzione visione rallentata (È possibile utilizzare i pulsanti ◀▶ o ruotare la ghiera  per regolare la velocità. Il suono non verrà riprodotto). |
|  | Salta indietro* (Continua a saltare indietro se si tiene premuto il pulsante  .  |
|  | Precedente (Riavvolgimento se si tiene premuto il pulsante  .  |
|  | Successivo (Avanzamento veloce se si tiene premuto il pulsante  .  |
|  | Salta avanti* (Continua ad avanzare velocemente se si tiene premuto il pulsante  .   |
|  | Modifica (pag. 121)   |
|  | Viene visualizzato quando la fotocamera è collegata a una stampante compatibile con PictBridge (pag. 152).  |

\* Visualizza il fotogramma per circa 4 secondi prima o dopo il fotogramma corrente.



È possibile saltare avanti e indietro durante la riproduzione di filmati premendo i pulsanti ◀▶.

## Funzioni disponibili in ciascuna modalità di scatto

| Funzione  | Modalità di scatto                 | M  | Av | Tv | P | AUTO |    |   |   |    |
|---|------------------------------------|--|----|----|---|------|----|---|---|----|
|   |                                    | Compensazione dell'esposizione (pag. 83) |    | —  | ○ | ○    | ○  | — | — | ○  |
| Autoscatto (pag. 58)                                |                                    | ○  | ○  | ○  | ○ | ○    | ○  | ○ | ○ | ○  |
|   |                                    | ○  | ○  | ○  | ○ | ○    | —  | ○ | ○ | ○  |
| Impostazioni dell'autoscatto (pag. 59)              | Ritardo*1                          | ○  | ○  | ○  | ○ | ○    | —  | ○ | ○ | ○  |
|   | Fotogrammi*2                       | ○  | ○  | ○  | ○ | ○    | —  | — | ○ | ○  |
| Flash (pagine 54, 82, 100)                          |                                    | —  | —  | —  | ○ | ○    | ○  | ○ | ○ | ○  |
|   |                                    | ○  | ○  | ○  | ○ | —    | —  | ○ | ○ | ○  |
|   |                                    | —  | ○  | —  | ○ | *3   | *3 | ○ | — | *4 |
|   |                                    | ○  | ○  | ○  | ○ | ○    | ○  | ○ | ○ | ○  |
| Impostazioni Av/Tv (pag. 107)                       | Av                                 | ○  | ○  | —  | — | —    | —  | — | — | —  |
|   | Tv                                 | ○  | —  | ○  | — | —    | —  | — | — | —  |
| Cambiamento del programma (pag. 98)                 |                                    | —  | ○  | ○  | ○ | —    | —  | ○ | — | —  |
| Blocco AE/Blocco FE (pagine 97, 98)*5               |                                    | —  | ○  | ○  | ○ | —    | —  | ○ | — | —  |
| Blocco AE (Filmato)/Modifica esposizione (pag. 119) |                                    | —  | —  | —  | — | —    | —  | — | — | —  |
| Campo di messa a fuoco (pag. 93)                    |                                    | ○  | ○  | ○  | ○ | ○    | ○  | ○ | ○ | ○  |
|   |                                    | ○  | ○  | ○  | ○ | —    | —  | ○ | ○ | ○  |
|   | (pag. 96) / Blocco AF (pag. 94)    | ○  | ○  | ○  | ○ | —    | —  | ○ | ○ | ○  |
| Visualizzazione sullo schermo (pag. 44)             | Visualizzazione senza informazioni | ○  | ○  | ○  | ○ | ○    | —  | ○ | ○ | ○  |
|   | Visualizzazione informazioni       | ○  | ○  | ○  | ○ | ○    | ○  | ○ | ○ | ○  |

\*1 Non può essere impostato su 0 secondi se in una modalità in cui non è possibile impostare il numero di scatti.

\*2 Impostato su 1 scatto se in una modalità in cui non è possibile impostare il numero di scatti. \*3 Impossibile selezionarlo, ma passa a a seconda delle circostanze. \*4 Impossibile selezionarlo, ma passa a quando il flash scatta.

## Funzioni disponibili in ciascuna modalità di scatto

| Modo | SCN |   |   |   |   |   |   |   |   |   |   |   |   | ● |   |   |   |   |   |   | 🗨 |   |   |   |
|------|-----|---|---|---|---|---|---|---|---|---|---|---|---|---|---|---|---|---|---|---|---|---|---|---|
|      |     |   |   |   |   |   |   |   |   |   |   |   |   |   |   |   |   |   |   |   |   |   |   |   |
| ○    | ○   | ○ | ○ | ○ | — | ○ | ○ | ○ | ○ | ○ | ○ | ○ | ○ | ○ | ○ | ○ | ○ | ○ | ○ | ○ | — | — | — | — |
| ○    | ○   | ○ | ○ | ○ | ○ | ○ | ○ | ○ | ○ | ○ | ○ | ○ | ○ | ○ | ○ | ○ | ○ | ○ | ○ | ○ | ○ | ○ | ○ | ○ |
| ○    | —   | — | — | — | — | ○ | ○ | ○ | ○ | ○ | ○ | ○ | ○ | ○ | ○ | ○ | ○ | ○ | ○ | ○ | ○ | ○ | ○ | ○ |
| ○    | —   | — | — | — | — | ○ | ○ | ○ | ○ | ○ | ○ | ○ | ○ | — | ○ | ○ | ○ | ○ | ○ | ○ | ○ | ○ | — | — |
| ○    | ○   | ○ | ○ | — | — | — | ○ | ○ | ○ | ○ | ○ | — | ○ | ○ | ○ | ○ | ○ | ○ | ○ | ○ | ○ | ○ | — | — |
| —    | —   | — | — | — | — | — | — | — | — | — | — | ○ | — | — | — | — | — | — | — | — | — | — | — |   |
| ○    | ○   | ○ | ○ | ○ | ○ | ○ | ○ | ○ | ○ | ○ | ○ | ○ | ○ | ○ | ○ | ○ | ○ | ○ | ○ | ○ | ○ | ○ | ○ | ○ |
| —    | —   | — | — | ○ | ○ | ○ | ○ | ○ | ○ | ○ | ○ | — | ○ | ○ | ○ | ○ | ○ | ○ | ○ | ○ | ○ | ○ | ○ | ○ |
| —    | —   | — | — | ○ | ○ | ○ | ○ | ○ | ○ | ○ | ○ | — | — | ○ | ○ | ○ | ○ | ○ | ○ | ○ | ○ | ○ | ○ | ○ |
| ○    | —   | — | — | ○ | ○ | ○ | ○ | ○ | ○ | ○ | ○ | ○ | — | — | — | — | ○ | ○ | — | ○ | ○ | ○ | ○ |   |
| ○    | ○   | ○ | ○ | ○ | ○ | ○ | ○ | ○ | ○ | ○ | ○ | ○ | ○ | ○ | ○ | ○ | ○ | ○ | ○ | ○ | ○ | ○ | ○ | ○ |

\*5 Blocco FE non disponibile quando impostato su

○ Selezionabile o impostato automaticamente. — Non selezionabile.

## Funzioni disponibili in ciascuna modalità di scatto

### Menu FUNC.

| Modalità di scatto   |   | M | Av | Tv | P | AUTO |   |   |   |   |
|--|---|---|----|----|---|------|---|---|---|---|
|  |   |   |    |    |   |      |   |   |   |   |
| Funzione   |   |   |    |    |   |      |   |   |   |   |
| Metodo di lettura (pag. 97)  |   | ○ | ○  | ○  | ○ | ○    | ○ | ○ | ○ | ○ |
|  |   | ○ | ○  | ○  | ○ | —    | — | ○ | — | — |
| My Colors (pag. 88)  | OFF   | ○ | ○  | ○  | ○ | ○    | ○ | ○ | ○ | ○ |
|  |   | ○ | ○  | ○  | ○ | —    | — | ○ | — | — |
| Bilanciamento del bianco (pag. 83)   | AWB   | ○ | ○  | ○  | ○ | ○    | ○ | ○ | ○ | ○ |
|  |   | ○ | ○  | ○  | ○ | —    | — | ○ | — | — |
| Compensazione del bilanciamento del bianco nelle riprese subacquee (pag. 84) |   | — | —  | —  | — | —    | — | — | — | — |
| Sensibilità ISO (pag. 85)  | ISO AUTO  | — | ○  | ○  | ○ | ○    | ○ | ○ | ○ | ○ |
|  | ISO 100 ISO 200 ISO 400 ISO 800 ISO 1600 ISO 3200 | ○ | ○  | ○  | ○ | —    | — | ○ | — | — |
| Compensazione dell'esposizione del flash (pag. 99)                           |   | — | ○  | ○  | ○ | —    | — | ○ | — | — |
| Impostazioni della potenza del flash (pag. 111)                              |   | ○ | ○  | ○  | — | —    | — | — | — | — |
| Modo scatto (pag. 87)  |   | ○ | ○  | ○  | ○ | ○    | ○ | ○ | ○ | ○ |
|  |   | ○ | ○  | ○  | ○ | —    | — | — | ○ | ○ |
| Formato immagine foto (pag. 86)  | AF <sub>1</sub> *4                                | ○ | ○  | ○  | ○ | —    | — | — | ○ | ○ |
|  | 16:9 3:2 4:3 1:1                                  | ○ | ○  | ○  | ○ | ○    | — | — | ○ | ○ |
| Pixel di registrazione (pag. 60)   | L   | ○ | ○  | ○  | ○ | ○    | ○ | ○ | ○ | ○ |
|  | M1 M2   | ○ | ○  | ○  | ○ | ○    | — | ○ | ○ | ○ |
|  | M   | — | —  | —  | — | —    | — | — | — | — |
|  | S   | ○ | ○  | ○  | ○ | ○    | — | ○ | ○ | ○ |
| Rapporto di compressione (pag. 60)   |   | ○ | ○  | ○  | ○ | ○    | ○ | ○ | ○ | ○ |
|  |   | ○ | ○  | ○  | ○ | ○    | — | ○ | ○ | ○ |
| Qualità filmato (pag. 116)   | F120  | ○ | ○  | ○  | ○ | ○    | ○ | ○ | ○ | ○ |
|  | F120  | ○ | ○  | ○  | ○ | ○    | — | ○ | ○ | ○ |
|  | F60   | ○ | ○  | ○  | ○ | ○    | — | ○ | ○ | ○ |
|  | F30   | ○ | ○  | ○  | ○ | ○    | — | ○ | ○ | ○ |
|  | F24 F120  | — | —  | —  | — | —    | — | — | — | — |

\*1 Il bilanciamento del bianco non è selezionabile. \*2 È possibile impostare 5 livelli diversi di contrasto, nitidezza, saturazione dei colori, rosso, verde, blu e carnagione. \*3 Non disponibile in e . \*4 è impostato quando è in modalità MF, Blocco AF o .



































































































































































































































































































































































































## Menu Scatto

| Funzione   |                                     | Modalità di scatto |    |    |   |      |    |   |   |   |   |   |
|--|-------------------------------------|--------------------|----|----|---|------|----|---|---|---|---|---|
|  |                                     | M                  | Av | Tv | P | AUTO |    |   |   |   |   |   |
| Cornice AF (pag. 90)                             | Rilevam.viso*1                      | ○                  | ○  | ○  | ○ | ○    | ○  | ○ | ○ | ○ | ○ |   |
|  | AF tracking                         | ○                  | ○  | ○  | ○ | *2   | —  | — | ○ | ○ | ○ |   |
|  | Centro                              | ○                  | ○  | ○  | ○ | —    | —  | ○ | ○ | ○ | ○ |   |
| Mis.Fotogr. AF (pag. 90)*3                       | Normale                             | ○                  | ○  | ○  | ○ | —    | —  | ○ | ○ | ○ | ○ |   |
|  | Piccola                             | ○                  | ○  | ○  | ○ | —    | —  | ○ | ○ | ○ | ○ |   |
| Zoom Digitale (pag. 55)                          | Standard                            | ○                  | ○  | ○  | ○ | ○    | ○  | ○ | ○ | ○ | ○ |   |
|  | Off                                 | ○                  | ○  | ○  | ○ | ○    | —  | ○ | ○ | ○ | ○ |   |
|  | Tele-converter Digitale (1.5x/2.0x) | ○                  | ○  | ○  | ○ | ○    | —  | ○ | ○ | ○ | ○ |   |
| AF-Point Zoom (pag. 94)                          | Sì                                  | ○                  | ○  | ○  | ○ | ○    | —  | — | ○ | ○ | ○ |   |
|  | Off                                 | ○                  | ○  | ○  | ○ | ○    | ○  | ○ | ○ | ○ | ○ |   |
| AF Servo (pag. 95)                               | Sì                                  | ○                  | ○  | ○  | ○ | —    | —  | — | ○ | ○ | ○ |   |
|  | Off*4                               | ○                  | ○  | ○  | ○ | ○    | ○  | ○ | ○ | ○ | ○ |   |
| AF continuo (pag. 171)                           | Sì                                  | ○                  | ○  | ○  | ○ | ○    | ○  | ○ | ○ | ○ | ○ |   |
|  | Off                                 | ○                  | ○  | ○  | ○ | —    | —  | — | ○ | ○ | ○ |   |
| Luce Autofocus (pag. 171)                        | Sì                                  | ○                  | ○  | ○  | ○ | ○    | *5 | ○ | ○ | ○ | ○ |   |
|  | Off                                 | ○                  | ○  | ○  | ○ | ○    | —  | ○ | ○ | ○ | ○ |   |
| Zoom manuale (pag. 96)                           | Sì                                  | ○                  | ○  | ○  | ○ | —    | —  | — | ○ | ○ | ○ |   |
|  | Off                                 | ○                  | ○  | ○  | ○ | ○    | ○  | ○ | ○ | ○ | ○ |   |
| Safety MF (pag. 96)                              | Sì                                  | ○                  | ○  | ○  | ○ | —    | —  | ○ | ○ | ○ | ○ |   |
|  | Off                                 | ○                  | ○  | ○  | ○ | ○    | ○  | ○ | ○ | ○ | ○ |   |
| Impostazioni Flash<br>(pagine 99, 100, 111, 172) | Modalità Flash                      | AUTO               | —  | ○  | ○ | ○    | ○  | ○ | ○ | ○ | ○ | ○ |
|  |                                     | Manuale            | ○  | ○  | ○ | —    | —  | — | — | — | — | — |
|  | Comp.esp. flash                     | —                  | ○  | ○  | ○ | —    | —  | ○ | — | — | — |   |
|  | Potenza flash                       | ○                  | ○  | ○  | — | —    | —  | — | — | — | — |   |
|  | Occhi rossi                         | Sì                 | ○  | ○  | ○ | ○    | ○  | — | ○ | ○ | ○ | ○ |
|  |                                     | Off                | ○  | ○  | ○ | ○    | ○  | ○ | ○ | ○ | ○ | ○ |
|  | Luce o. rossi                       | Sì                 | ○  | ○  | ○ | ○    | ○  | ○ | ○ | ○ | ○ | ○ |
|  |                                     | Off                | ○  | ○  | ○ | ○    | ○  | — | ○ | ○ | ○ | ○ |
| Controllo FE                                     | Sì                                  | —                  | ○  | ○  | ○ | ○    | ○  | ○ | ○ | ○ | ○ |   |
|  | Off                                 | ○                  | ○  | ○  | ○ | —    | —  | ○ | — | — | — |   |
| i-Contrast (pag. 89)                             | AUTO                                | ○                  | ○  | ○  | ○ | ○    | ○  | ○ | ○ | — | — |   |
|  | Off                                 | ○                  | ○  | ○  | ○ | —    | —  | ○ | ○ | ○ | ○ |   |
| Funz.sicurezza (pag. 109)                        | Sì                                  | —                  | ○  | ○  | — | —    | —  | — | — | — | — |   |
|  | Off                                 | ○                  | ○  | ○  | ○ | ○    | ○  | ○ | ○ | ○ | ○ |   |
| Filtro Vento (pag. 120)                          | On/Off                              | ○                  | ○  | ○  | ○ | ○    | —  | ○ | ○ | ○ | ○ |   |

\*1 Il funzionamento varia in base alla modalità di scatto quando non vengono rilevati visi. \*2 Disponibile solo premendo il pulsante (pag. 26). \*3 Disponibile quando la cornice AF è impostata su [Centro]. \*4 [On] quando vengono rilevate persone in movimento in **AUTO**.



|  | SCN   |   |   |   |   |   |   |   |   |   |   |   |   |   |  |   |   |   |   |   |   |  |   |   |   |   |   |   |   |   |   |   |   |   |   |   |   |   |   |   |   |   |   |   |   |   |   |   |   |   |   |   |   |   |   |   |   |   |   |   |   |   |   |   |   |   |   |   |   |   |   |   |   |   |   |   |   |   |   |   |   |   |   |   |   |   |   |   |   |   |   |   |   |   |   |   |   |   |   |   |   |   |   |   |   |   |   |   |   |   |   |   |   |   |   |   |   |   |   |   |   |   |   |   |   |   |   |   |   |   |   |   |   |   |   |   |   |   |   |   |   |   |   |   |   |   |   |   |   |   |   |   |   |   |   |   |   |   |   |   |   |   |   |   |   |   |   |   |   |   |   |   |   |   |   |   |   |   |   |   |   |   |   |   |   |   |   |   |   |   |   |   |   |   |   |   |   |   |   |   |   |   |   |   |   |   |   |   |   |   |   |   |   |   |   |   |   |   |   |   |   |   |   |   |   |   |   |   |   |   |   |   |   |   |   |   |   |   |   |   |   |   |   |   |   |   |   |   |   |   |   |   |   |   |   |   |   |   |   |   |   |   |   |   |   |   |   |   |   |   |   |   |   |   |   |   |   |   |   |   |   |   |   |   |   |   |   |   |   |   |   |   |   |   |   |   |   |   |   |   |   |   |   |   |   |   |   |   |   |   |   |   |   |   |   |   |   |   |   |   |   |   |   |   |   |   |   |   |   |   |   |   |   |   |   |   |   |   |   |   |   |   |   |   |   |   |   |   |   |   |   |   |   |   |   |   |   |   |
|---|---|---|---|---|---|---|---|---|---|---|---|---|---|---|---|---|---|---|---|---|---|---|---|---|---|---|---|---|---|---|---|---|---|---|---|---|---|---|---|---|---|---|---|---|---|---|---|---|---|---|---|---|---|---|---|---|---|---|---|---|---|---|---|---|---|---|---|---|---|---|---|---|---|---|---|---|---|---|---|---|---|---|---|---|---|---|---|---|---|---|---|---|---|---|---|---|---|---|---|---|---|---|---|---|---|---|---|---|---|---|---|---|---|---|---|---|---|---|---|---|---|---|---|---|---|---|---|---|---|---|---|---|---|---|---|---|---|---|---|---|---|---|---|---|---|---|---|---|---|---|---|---|---|---|---|---|---|---|---|---|---|---|---|---|---|---|---|---|---|---|---|---|---|---|---|---|---|---|---|---|---|---|---|---|---|---|---|---|---|---|---|---|---|---|---|---|---|---|---|---|---|---|---|---|---|---|---|---|---|---|---|---|---|---|---|---|---|---|---|---|---|---|---|---|---|---|---|---|---|---|---|---|---|---|---|---|---|---|---|---|---|---|---|---|---|---|---|---|---|---|---|---|---|---|---|---|---|---|---|---|---|---|---|---|---|---|---|---|---|---|---|---|---|---|---|---|---|---|---|---|---|---|---|---|---|---|---|---|---|---|---|---|---|---|---|---|---|---|---|---|---|---|---|---|---|---|---|---|---|---|---|---|---|---|---|---|---|---|---|---|---|---|---|---|---|---|---|---|---|---|---|---|---|---|---|---|---|---|---|---|---|---|---|---|---|---|---|---|---|---|---|---|---|---|---|---|---|---|
|   |  |   |   |  |   |   |  |   |   |  |   |   |  |   |   |  |   |   |  |   |   |  |   |   |  |   |   |  |   |   |  |   |   |  |   |   |  |   |   |  |   |   |  |   |   |  |   |   |  |   |   |  |   |   |  |   |   |  |   |   |   |   |   |   |   |   |   |   |   |   |   |   |   |   |   |   |   |   |   |   |   |   |   |   |   |   |   |   |   |   |   |   |   |   |   |   |   |   |   |   |   |   |   |   |   |   |   |   |   |   |   |   |   |   |   |   |   |   |   |   |   |   |   |   |   |   |   |   |   |   |   |   |   |   |   |   |   |   |   |   |   |   |   |   |   |   |   |   |   |   |   |   |   |   |   |   |   |   |   |   |   |   |   |   |   |   |   |   |   |   |   |   |   |   |   |   |   |   |   |   |   |   |   |   |   |   |   |   |   |   |   |   |   |   |   |   |   |   |   |   |   |   |   |   |   |   |   |   |   |   |   |   |   |   |   |   |   |   |   |   |   |   |   |   |   |   |   |   |   |   |   |   |   |   |   |   |   |   |   |   |   |   |   |   |   |   |   |   |   |   |   |   |   |   |   |   |   |   |   |   |   |   |   |   |   |   |   |   |   |   |   |   |   |   |   |   |   |   |   |   |   |   |   |   |   |   |   |   |   |   |   |   |   |   |   |   |   |   |   |   |   |   |   |   |   |   |   |   |   |   |   |   |   |   |   |   |   |   |   |   |   |   |   |   |   |   |   |   |   |   |   |   |   |   |   |   |   |   |   |   |   |   |   |   |   |   |   |   |   |   |   |   |   |   |   |   |   |   |
|   |  |  |  |  |  |  |  |  |  |  |  |  |  |  |  |  |  |  |  |  |  |  |  |  |  |  |  |  |  |  |  |  |  |  |  |  |  |  |  |  |  |  |  |  |  |  |  |  |  |  |  |  |  |  |  |  |  |  |  |  |  |  |  |  |  |  |  |  |  |  |  |  |  |  |  |  |  |  |  |  |  |  |  |  |  |  |  |  |  |  |  |  |  |  |  |  |  |  |  |  |  |  |  |  |  |  |  |  |  |  |  |  |  |  |  |  |  |  |  |  |  |  |  |  |  |  |  |  |  |  |  |  |  |  |  |  |  |  |  |  |  |  |  |  |  |  |  |  |  |  |  |  |  |  |  |  |  |  |  |  |  |  |  |  |  |  |  |  |  |  |  |  |  |  |  |  |  |  |  |  |  |  |  |  |  |  |  |  |  |  |  |  |  |  |  |  |  |  |  |  |  |  |  |  |  |  |  |  |  |  |  |  |  |  |  |  |  |  |  |  |  |  |  |  |  |  |  |  |  |  |  |  |  |  |  |  |  |  |  |  |  |  |  |  |  |  |  |  |  |  |  |  |  |  |  |  |  |  |  |  |  |  |  |  |  |  |  |  |  |  |  |  |  |  |  |  |  |  |  |  |  |  |  |  |  |  |  |  |  |  |  |  |  |  |  |  |  |  |  |  |  |  |  |  |  |  |  |  |  |  |  |  |  |  |  |  |  |  |  |  |  |  |  |  |  |  |  |  |  |  |  |  |  |  |  |  |  |  |  |  |  |  |  |  |  |  |  |  |  |  |  |  |  |  |  |  |  |  |

| Funzione                            |                         | Modalità di scatto |    |    |   |      |   |   |   |   |  |
|-------------------------------------|-------------------------|--------------------|----|----|---|------|---|---|---|---|--|
|                                     |                         | M                  | Av | Tv | P | AUTO |  |  |  |  |  |
| Visualizza (pag. 172)               | Off                     | ○                  | ○  | ○  | ○ | ○    | —   | ○   | ○   | ○   |  |
|                                     | 2 sec.                  | ○                  | ○  | ○  | ○ | ○    | ○   | ○   | ○   | ○   |  |
|                                     | 3 – 10 secondi/Mantieni | ○                  | ○  | ○  | ○ | ○    | —   | ○   | ○   | ○   |  |
| Rivedi info (pag. 172)              | Off                     | ○                  | ○  | ○  | ○ | ○    | ○   | ○   | ○   | ○   |  |
|                                     | Dettaglio/Verif. Focus  | ○                  | ○  | ○  | ○ | ○    | —   | ○   | ○   | ○   |  |
| Rilevamento occhi chiusi (pag. 101) | Sì                      | ○                  | ○  | ○  | ○ | ○    | —   | ○   | ○   | ○   |  |
|                                     | Off                     | ○                  | ○  | ○  | ○ | ○    | ○   | ○   | ○   | ○   |  |
| Griglia (pag. 173)                  | Sì                      | ○                  | ○  | ○  | ○ | ○    | —   | ○   | ○   | ○   |  |
|                                     | Off                     | ○                  | ○  | ○  | ○ | ○    | ○   | ○   | ○   | ○   |  |
| Mod. IS (pag. 173)                  | Off                     | ○                  | ○  | ○  | ○ | —    | —   | ○   | ○   | ○   |  |
|                                     | Continuo                | ○                  | ○  | ○  | ○ | ○    | ○   | ○   | ○   | ○   |  |
|                                     | Scatto Sing./Panning    | ○                  | ○  | ○  | ○ | —    | —   | ○   | ○   | ○   |  |
| Timbro data (pag. 57)               | Off                     | ○                  | ○  | ○  | ○ | ○    | ○   | ○   | ○   | ○   |  |
|                                     | Data/Data e ora         | ○                  | ○  | ○  | ○ | ○    | —   | ○   | ○   | ○   |  |



## Menu Impostazione

| Voce di menu                  | Contenuto   | Pagina di rif.      |
|-------------------------------|---|---------------------|
| Silenzioso                    | On/Off*   | pag. 48             |
| Volume                        | Consente di impostare i suoni di tutti i tasti (5 livelli).                           | pag. 49             |
| Opzioni suoni                 | Consente di impostare il suono di ciascun tasto della fotocamera.                     | pag. 164            |
| Suggerimenti                  | On*/Off   | pag. 164            |
| Luminosità LCD                | Imposta luminosità (5 livelli).   | pag. 50             |
| Immagine avvio                | Consente di aggiungere un'immagine come immagine di avvio.                            | pag. 166            |
| Formattazione                 | Consente di formattare la scheda di memoria, eliminando tutti i dati.                 | pagine 22, 165      |
| Numero file                   | Continuo*/Auto reset  | pag. 167            |
| Crea Cartella                 | Mensile*/Giornaliero  | pag. 168            |
| Ritrarre Obiet                | 1 min.*/0 sec.  | pag. 168            |
| Risparmio bat.                | AutoSpegnimento: On*/Off<br>Spegni display: 10, 20 o 30 sec./1*, 2 o 3 min.           | pagine 52, 168, 169 |
| Fuso Orario                   | Home*/World   | pag. 169            |
| Data/Ora                      | Impostazioni di data e ora  | pag. 20             |
| Agg. data/ora <b>SX230 HS</b> | On/Off*   | pag. 106            |
| Impostaz. GPS <b>SX230 HS</b> | Funzione GPS e impostazioni di registro.  | pag. 102            |
| UDM                           | m/cm*/ft/in   | pag. 170            |
| Sistema Video                 | NTSC/PAL  | pag. 132            |
| Contr. via HDMI               | Attiva/Disattiva*   | pag. 133            |
| Impostazioni Eye-Fi           | Impostazioni connessione Eye-Fi (appare solo quando viene inserita la scheda Eye-Fi). | pag. 177            |
| Lingua                        | Consente di scegliere la lingua di visualizzazione.                                   | pag. 21             |
| Reset completo                | Consente di ripristinare le impostazioni predefinite della fotocamera.                | pag. 51             |

\* Impostazione predefinita

## Menu di stampa

| Voce di menu         | Contenuto  | Pagina di rif. |
|----------------------|--|----------------|
| Stampa               | Consente di visualizzare la schermata di stampa (quando connessi a una stampante). | —              |
| Selez.Immag&Q.tà     | Consente di scegliere singolarmente le immagini da stampare.                       | pag. 160       |
| Seleziona Gamma      | Consente di scegliere le immagini iniziali e finali da stampare.                   | pag. 161       |
| Sel. tutte le immag. | Consente di stampare tutte le immagini.  | pag. 162       |
| Elimina le Selezioni | Consente di annullare tutte le impostazioni di stampa.                             | pag. 162       |
| Impostaz.di Stampa   | Consente di impostare lo stile di stampa.  | pag. 159       |

## **Menu Riproduzione**

| Voce di menu       | Contenuto  | Pagina di rif.           |
|--------------------|--|--------------------------|
| Presentazione      | Consente di riprodurre automaticamente le immagini.                                    | <a href="#">pag. 126</a> |
| Elimina            | Consente di eliminare delle immagini (Scegli, Seleziona Gamma, Tutte immag.).          | <a href="#">pag. 138</a> |
| Protezione         | Consente di proteggere delle immagini (Scegli, Seleziona Gamma, Tutte immag.).         | <a href="#">pag. 135</a> |
| Rotazione          | Consente di ruotare le immagini.   | <a href="#">pag. 145</a> |
| Preferiti          | Consente di contrassegnare le immagini come preferite o di eliminarne il contrassegno. | <a href="#">pag. 140</a> |
| Categoria          | Consente di organizzare le immagini in categorie (Scegli, Seleziona Gamma).            | <a href="#">pag. 141</a> |
| i-Contrast         | Consente di correggere le parti scure e il contrasto nelle foto.                       | <a href="#">pag. 149</a> |
| Correz.occhi rossi | Consente di correggere l'effetto occhi rossi nelle foto.                               | <a href="#">pag. 150</a> |
| Ritaglio           | Consente di ritagliare parti delle foto.   | <a href="#">pag. 147</a> |
| Ridimensionare     | Consente di ridimensionare e salvare le foto.  | <a href="#">pag. 146</a> |
| My Colors          | Consente di regolare i colori nelle foto.  | <a href="#">pag. 148</a> |
| Scorrimento        | On*/Off  | <a href="#">pag. 124</a> |
| Raggruppa imm.     | On*/Off  | <a href="#">pag. 129</a> |
| Orient. Immag.     | On*/Off  | <a href="#">pag. 174</a> |
| Riprendi           | Ult.vista*/Ult.scatto  | <a href="#">pag. 174</a> |
| Transizione        | Dissolvenza*/Scorrimento/Slide/Off   | <a href="#">pag. 131</a> |

\* Impostazione predefinita

## **Modalità Riproduzione Menu FUNC.**

| Voce di menu              | Contenuto  | Pagina di rif.           |
|---------------------------|--|--------------------------|
| Rotazione                 | Consente di ruotare l'immagine visualizzata.   | <a href="#">pag. 145</a> |
| Lista di stampa           | Consente di selezionare o di cancellare le impostazioni per la stampa dell'immagine selezionata ([Stampa] viene visualizzato quando la fotocamera è collegata alla stampante). | <a href="#">pag. 159</a> |
| Protezione                | Consente di proteggere/sbloccare l'immagine visualizzata.  | <a href="#">pag. 135</a> |
| Preferiti                 | Consente di contrassegnare l'immagine visualizzata come preferita o di eliminarne il contrassegno.   | <a href="#">pag. 140</a> |
| Elimina                   | Consente di eliminare l'immagine visualizzata.   | <a href="#">pag. 138</a> |
| Riproduzione gruppo       | Riproduce immagini scattate con Raffica alta velocità una alla volta.  | <a href="#">pag. 128</a> |
| Riproduzione filmati      | Consente di avviare la riproduzione di filmati.  | <a href="#">pag. 32</a>  |
| Riproduzione Video Diario | Riproduce filmati realizzati in modalità Video Diario.   | <a href="#">pag. 125</a> |
| Shuffle intell.           | Consente di avviare Shuffle intell.  | <a href="#">pag. 130</a> |
| Riproduzione filtrata     | Consente di filtrare l'immagine visualizzata o di annullarne il filtro.  | <a href="#">pag. 125</a> |
| Presentazione             | Consente di riprodurre automaticamente le immagini.  | <a href="#">pag. 126</a> |
| Categoria                 | Consente di organizzare le immagini in categorie.  | <a href="#">pag. 141</a> |

# Specifiche

## Sensore immagine

Pixel effettivi della fotocamera ..... Circa 12,1 milioni di pixel

## Obiettivo

Lunghezza focale ..... Zoom 14x: 5.0 (G) – 70.0 (T) mm  
(in termini equivalenti a una pellicola da 35 mm:  
28 (G) – 392 (T) mm)

Campo di messa a fuoco ..... 5 cm – infinito (G), 1 m – infinito (T)  
• Macro 5 – 50 cm (G)

Stabilizzazione delle  
immagini (IS) ..... Tipo a spostamento dell'obiettivo

Processore immagini ..... DIGIC 4

## Monitor LCD

Tipo ..... TFT a colori (tipo a visualizzazione grandangolare)

Dimensioni ..... 7,5 cm (3,0 in)

Pixel effettivi ..... Circa 461.000 punti

Formato dell'immagine ..... 16:9

Funzioni ..... Regolazione della luminosità (5 livelli), LCD Quick-bright

## Messa a fuoco

Sistema controllo ..... Autofocus: Singolo, Continuo, AF Servo/AE Servo  
Focus Manuale

Cornice AF ..... Rilevamento viso, AF tracking, Centro

Sistema di lettura ..... Valutativa, Media ponderata al centro o Spot

## Compensazione dell'esposizione

(foto) /

Modifica esposizione (filmati) .....  $\pm 2$  stop con incrementi di un 1/3 di stop

## Sensibilità ISO

(Sensibilità di uscita standard,

indice di esposizione consigliato) ..... Auto, ISO 100/200/400/800/1600/3200

Bilanciamento del bianco ..... Auto, Luce diurna, Nuvoloso, Tungsteno, Fluorescent,  
Fluorescent H, Subacqueo, Personalizzato

Velocità otturatore ..... 1 – 1/3200 sec.

15 – 1/3200 sec. (intervallo totale di velocità  
dell'otturatore)

## Diaframma

Tipo ..... Iris

f/numero ..... f/3.1 / f/8.0 (G), f/5.9 / f/8.0 (T)

## Flash

Modalità ..... AUTO, On, Sincro lenta, Off

Intervallo ..... 75 cm – 3,5 m (G), 1,0 – 2,0 m (T)

|   |   |
|---|---|
| Modalità di scatto.....                                     | M, Av, Tv, P, Auto* <sup>1</sup> , Facile, Video Diario, Ritratto, Paesaggio, Bambini & Animali, SCN* <sup>2</sup> , Filtro Effetto Luce* <sup>3</sup> , Filmato* <sup>4</sup><br>• I filmati vengono registrati premendo il pulsante del filmato.<br>*1 Smart Auto disponibile anche per i filmati<br>*2 Otturatore intelligente* <sup>5</sup> , Raffica alta velocità, Selezione immagine migliore, Notturno senza treppiede, Luce scarsa, Spiaggia, Subacqueo, Fogliame, Neve, Fuochi d'artificio, Unione Guidata<br>*3 Effetto fish-eye, Effetto miniatura* <sup>6</sup> , Effetto fotocamera giocattolo, Monocromatico, Extra vivace, Effetto poster, Risalto colore, Scambio colore<br>*4 Standard, Filmato iFrame, Filmato rallentato<br>*5 Sorriso, Autoscatto occholino, Autoscatto viso<br>*6 Disponibile anche per i filmati |
| Zoom Digitale .....   | Foto/Filmati: circa 4,0x (fino a circa 56x in combinazione con lo zoom ottico)<br>Zoom di sicurezza, Tele-converter Digitale  |
| Scatto continuo   |   |
| Modalità .....  | Scatto continuo, AF Scatto Continuo, Scatto Continuo LV   |
| Velocità (Scatto continuo)<br>ad alta velocità .....        | Circa 3,2 scatti/sec. (In modalità P)<br>Circa 8,1 scatti/sec. (In modalità Raffica alta velocità)  |
| Numero di scatti (approssimativo)<br>(Conforme a CIPA)..... | Circa 210   |
| Supporto di registrazione.....                              | Scheda di memoria SD, SDHC, SDXC, MultiMediaCard, MMC <i>plus</i> , HC MMC <i>plus</i>  |
| Formato File .....  | Compatibile con DCF (Design rule for Camera File system) e DPOF versione 1.1  |
| Tipo dati   |   |
| Foto.....   | Exif 2.3 (JPEG)   |
| Filmati .....   | MOV (dati immagine: H.264, dati audio: PCM lineare (Stereo))  |
| File di registro GPS.....                                   | Conforme al formato messaggio NMEA 0183 <b>SX230 HS</b>   |
| Numero di pixel di registrazione                            |   |
| Foto.....   | 16:9<br>Grande: 4000 x 2248, Media 1: 2816 x 1584, Media 2: 1920 x 1080, Piccola: 640 x 360<br>3:2<br>Grande: 4000 x 2664, Media 1: 2816 x 1880, Media 2: 1600 x 1064, Piccola: 640 x 424<br>4:3<br>Grande: 4000 x 3000, Media 1: 2816 x 2112, Media 2: 1600 x 1200, Piccola: 640 x 480   |

## Specifiche

|                                    |  |
|------------------------------------|--|
|                                    | 1:1  |
|                                    | Grande: 2992 x 2992, Media 1: 2112 x 2112, Media 2: 1200 x 1200, Piccola: 480 x 480  |
| Filmati .....                      | Smart Auto, Standard: 1920 x 1080 pixel (24 fps* <sup>1</sup> ), 1280 x 720 (30 fps* <sup>2</sup> ), 640 x 480 (30 fps* <sup>2</sup> ), 320 x 240 (30 fps* <sup>2</sup> )<br>Filmato rallentato: 640 x 480 (120 fps* <sup>3</sup> ), 320 x 240 (240 fps* <sup>4</sup> )<br>Effetto miniatura: 1280 x 720 * <sup>5</sup> , 640 x 480* <sup>5</sup><br>Filmato iFrame: 1280 x 720 (30 fps* <sup>2</sup> )<br>*1 La velocità effettiva è di 23,976 fps.<br>*2 La velocità effettiva è di 29,97 fps.<br>*3 La velocità effettiva è di 119,88 fps.<br>*4 La velocità effettiva è di 239,76 fps.<br>*5 Scatto: 6 fps/3 fps/1,5 fps, Riproduzione: 30 fps* <sup>2</sup> |
| Interfaccia .....                  | Hi-Speed USB<br>Output HDMI<br>Output audio analogico (stereo)<br>Output video analogico (NTSC/PAL)  |
| Standard stampa dirette.....       | PictBridge   |
| Alimentazione .....                | Batteria ricaricabile NB-5L<br>Kit adattatore CA ACK-DC30  |
| Dimensioni (conforme a CIPA) ..... | 105,7 x 61,6 x 33,2 mm <b>SX230 HS</b><br>105,7 x 59,3 x 33,2 mm <b>SX220 HS</b>   |
| Peso (conforme a CIPA) .....       | Circa 223 g (inclusa la batteria/e la scheda di memoria incluse) <b>SX230 HS</b><br>Circa 195 g (solo corpo fotocamera) <b>SX230 HS</b><br>Circa 215 g (inclusa la batteria e la scheda di memoria) <b>SX220 HS</b><br>Circa 187 g (solo corpo fotocamera) <b>SX220 HS</b>   |



**Batteria ricaricabile NB-5L**

|  |  |
|--|--|
| Tipo.....                                    | Batteria ricaricabile agli ioni di litio |
| Voltaggio.....                               | 3,7 V CC                                 |
| Capacità .....                               | 1.120 mAh                                |
| Durata della batteria (cicli di carica) .... | Circa 300 volte                          |
| Temperatura di funzionamento.....            | 0 – 40 °C                                |
| Dimensioni.....                              | 32,0 x 44,9 x 7,9 mm                     |
| Peso .....                                   | Circa 25 g                               |

**Carica batteria CB-2LX/CB-2LXE**

|                                   |  |
|-----------------------------------|--|
| Input nominale.....               | 100 – 240 V CA (50/60 Hz), 0,085 A (100 V) – 0,05 A<br>(240 V)                 |
| Output nominale .....             | 4,2 V CC, 0,7 A  |
| Tempo di carica .....             | Circa 2 ore e 5 minuti (se si utilizza NB-5L)                                  |
| Indicatore di carica .....        | In carica: arancione, completamente carica: verde                              |
| Temperatura di funzionamento..... | 0 – 40 °C  |
| Dimensioni.....                   | 57,5 x 81,6 x 21,0 mm  |
| Peso .....                        | Circa 65 g (CB-2LX)<br>Circa 59 g (CB-2LXE) (escluso il cavo di alimentazione) |

- Tutti i dati si basano sui test eseguiti da Canon.
- Le specifiche e l'aspetto della fotocamera sono soggetti a modifiche senza preavviso.

## A

|   |     |
|---|-----|
| Accessori.....                                      | 38  |
| AF → Messa a fuoco                                  |     |
| AF Servo.....                                       | 95  |
| AF tracking.....                                    | 92  |
| AF tracking (modalità Cornice AF).....              | 26  |
| Alimentazione domestica.....                        | 176 |
| Alimentazione → Batterie, kit adattatore CA         |     |
| Autoscatto  |     |
| Autoscatto occholino<br>(modalità di scatto).....   | 76  |
| Autoscatto viso (modalità di scatto).....           | 77  |
| Modifica del ritardo e del<br>numero di scatti..... | 59  |
| Self-timer 10 sec.....                              | 58  |
| Self-Timer 2 sec.....                               | 59  |
| Autoscatto occholino (modalità di scatto).....      | 76  |
| Autoscatto viso (modalità di scatto).....           | 77  |
| Av (modalità di scatto).....                        | 109 |

## B

|   |              |
|---|--------------|
| Bambini & Animali (modalità di scatto)..... | 65           |
| Batteria                                    |              |
| Indicatore di carica.....                   | 15           |
| Ricarica.....                               | 14           |
| Risparmio bat.....                          | 52, 168, 169 |
| Bilanciamento del bianco.....               | 83           |
| Blocco AE.....                              | 97, 119      |
| Blocco AF.....                              | 94, 184      |
| Blocco della messa a fuoco.....             | 90           |
| Blocco FE.....                              | 98, 184      |

## C

|                                      |            |
|--------------------------------------|------------|
| Campo di messa a fuoco               |            |
| Focus Manuale.....                   | 96         |
| Macro.....                           | 93         |
| Categoria.....                       | 141        |
| Cavo AV.....                         | 132        |
| Cavo AV stereo.....                  | 2, 132     |
| Cavo interfaccia.....                | 2, 35, 152 |
| CD DIGITAL CAMERA Solution Disk..... | 2          |
| Centro (modalità Cornice AF).....    | 90         |
| Cinghia.....                         | 2, 13      |

|   |          |
|---|----------|
| Cinghietta da polso → Cinghia                     |          |
| Compressione (Qualità immagine).....              | 60       |
| Contrassegnare le immagini come<br>preferite..... | 140      |
| Cornice.....                                      | 117      |
| Cornici AF.....                                   | 25, 90   |
| Correzione occhi rossi.....                       | 100, 150 |

## D

|                            |     |
|----------------------------|-----|
| Data e ora → Data/Ora      |     |
| Data/Ora                   |     |
| Aggiunta all'immagine..... | 57  |
| Impostazione.....          | 19  |
| Modifica.....              | 20  |
| Orologio globale.....      | 169 |
| DPOF.....                  | 159 |

## E

|  |         |
|--|---------|
| Effetto fish-eye (modalità di scatto).....                 | 70      |
| Effetto fotocamera giocattolo<br>(modalità di scatto)..... | 71      |
| Effetto fotocamera mossa.....                              | 173     |
| Effetto miniatura (modalità di scatto).....                | 70, 118 |
| Effetto poster (modalità di scatto).....                   | 69      |
| Elementi inclusi → Accessori                               |         |
| Eliminazione delle immagini.....                           | 28      |
| Eliminazione di tutte le immagini.....                     | 138     |
| Esposizione  |         |
| Blocco AE.....   | 97, 119 |
| Blocco FE.....   | 98      |
| Correzione.....  | 83      |
| Modifica.....  | 119     |
| Extra vivace (modalità di scatto).....                     | 69      |

## F

|  |          |
|--|----------|
| Facile (modalità di scatto/riproduzione).....                          | 29       |
| Filmati  |          |
| Modalità.....  | 114      |
| Modifica.....  | 121      |
| Qualità immagine (Pixel di registrazione/<br>Velocità fotogrammi)..... | 116, 117 |
| Tempo di ripresa.....  | 31, 116  |
| Visualizzazione (riproduzione).....                                    | 32       |
| Filmato iFrame.....  | 114      |
| Filtri Effetto Luce (Modalità di scatto).....                          | 69       |

|   |          |
|---|----------|
| Flash   |          |
| Compensazione dell'esposizione del flash .....                      | 99       |
| Off .....   | 54       |
| Sincro lenta .....  | 100      |
| SI .....  | 82       |
| Focus Manuale (Messa a fuoco) .....                                 | 96       |
| Fogliame (modalità di scatto) .....                                 | 67       |
| Formato immagine .....  | 86       |
| Formattazione (scheda di memoria) .....                             | 22, 165  |
| Formattazione → Schede di memoria, formattazione                    |          |
| Fotocamera  |          |
| Come tenere la fotocamera .....                                     | 13       |
| Impostazioni predefinite .....                                      | 51       |
| Funzioni dell'orologio .....  | 52       |
| Fuochi d'artif (modalità di scatto) .....                           | 67       |
| <b>G</b>  |          |
| GPS <b>SX230 HS</b> .....   | 45, 102  |
| Griglia .....   | 173, 185 |
| Guida ai componenti .....   | 42       |
| <b>I</b>  |          |
| i-Contrast .....  | 89, 149  |
| Immagini  |          |
| Eliminazione delle immagini .....                                   | 28, 138  |
| Modifica → Modifica   |          |
| Protezione .....  | 135      |
| Riproduzione → Visualizzazione                                      |          |
| Tempo di visualizzazione .....                                      | 172      |
| Immagini in bianco e nero .....                                     | 88       |
| Impostazioni di fabbrica → Impostazioni predefinite                 |          |
| Impostazioni predefinite .....                                      | 51       |
| Impostazioni sonore .....   | 48       |
| Indicatore .....  | 43, 45   |
| <b>K</b>  |          |
| Kit adattatore CA .....   | 39, 176  |
| <b>L</b>  |          |
| Lingua di visualizzazione .....                                     | 21       |
| Luce scarsa (modalità di scatto) .....                              | 66       |
| <b>M</b>  |          |
| M (Modalità di scatto) .....  | 110      |
| Macro (Messa a fuoco) .....   | 93       |
| Menu  |          |
| Elenco .....  | 192      |
| Operazioni di base .....  | 47       |
| Menu FUNC.  |          |
| Elenco .....  | 190, 197 |
| Operazioni di base .....  | 46       |
| Messa a fuoco   |          |
| AF Point Zoom .....   | 94       |
| AF Servo .....  | 95       |
| Blocco AF .....   | 94       |
| Cornici AF .....  | 90       |
| Messaggi di errore .....  | 182      |
| Metodo di lettura .....   | 97       |
| Modalità AUTO (modalità di scatto) .....                            | 24, 42   |
| Modalità Dinamico .....   | 173      |
| Modifica  |          |
| Correzione occhi rossi .....  | 150      |
| i-Contrast .....  | 149      |
| My Colors .....   | 148      |
| Ridimensionamento delle immagini (riduzione delle dimensioni) ..... | 146      |
| Ritaglio .....  | 147      |
| Modo scatto .....   | 87       |
| Monitor LCD → Schermo   |          |
| Monocromatico (modalità di scatto) .....                            | 72       |
| MultiMediaCard/MMC <i>plus</i> → Schede di memoria                  |          |
| My Colors (riproduzione) .....                                      | 148      |
| My Colors (scatto) .....  | 88       |
| <b>N</b>  |          |
| Neve (modalità di scatto) .....                                     | 67       |
| Notturmo senza treppiede (modalità di scatto) ...                   | 66       |
| Numero file .....   | 167      |
| <b>O</b>  |          |
| Orologio globale .....  | 169      |
| Otturatore intelligente (Modalità di scatto) .....                  | 75       |
| <b>P</b>  |          |
| P (modalità di scatto) .....  | 82       |
| Paesaggio (modalità di scatto) .....                                | 65       |
| Personalizzazione del bilanciamento del bianco .....                | 84       |
| PictBridge .....  | 40, 152  |
| Pixel di registrazione (Dimensioni immagine) ...                    | 60       |
| Presentazione .....   | 126      |
| Programma AE .....  | 82       |
| Protezione .....  | 135      |

**Q**

Qualità immagine → Rapporto di compressione

**R**

|  |              |
|--|--------------|
| Raffica alta velocità (modalità di scatto).....                        | 79           |
| Ridimensionamento delle immagini<br>(riduzione delle dimensioni) ..... | 146          |
| Rilevamento occhi chiusi.....  | 101          |
| Rilevamento viso (modalità Cornice AF).....                            | 91           |
| Riproduzione con effetti di transizione .....                          | 131          |
| Riproduzione → Visualizzazione   |              |
| Risalto colore (modalità di scatto) .....                              | 73           |
| Risoluzione dei problemi .....   | 179          |
| Risparmio bat. ....  | 52, 168, 169 |
| Ritaglio .....   | 147          |
| Ritratto (modalità di scatto) .....                                    | 65           |
| Rotazione .....  | 145          |

**S**

|  |            |
|--|------------|
| Scambio colore (modalità di scatto) .....                | 74         |
| Scatto   |            |
| Data e ora di scatto → Data/Ora                          |            |
| Info scatto .....  | 184        |
| Numero di scatti.....                                    | 15, 18, 61 |
| Tempo di ripresa.....                                    | 31         |
| Scatto con un televisore .....                           | 101        |
| Scatto continuo .....                                    | 87         |
| Scatto continuo  |            |
| Raffica alta velocità .....                              | 79         |
| Selezione immagine migliore.....                         | 78         |
| Scheda di memoria SD/SDHC/SDXC → Schede di<br>memoria    |            |
| Scheda Eye-Fi.....                                       | 16, 177    |
| Schede di memoria .....                                  | 16         |
| Formattazione.....                                       | 22, 165    |
| Scatti disponibili.....                                  | 18, 61     |
| Tempo di ripresa.....                                    | 31         |
| Schermo  |            |
| Alternanza delle visualizzazioni.....                    | 44         |
| Lingua di visualizzazione.....                           | 21         |
| Menu → Menu FUNC., Menu                                  |            |
| Visualizzazione informazioni .....                       | 184, 186   |
| SCN (Modalità di scatto) .....                           | 66         |
| Selezione immagine migliore<br>(modalità di scatto)..... | 78         |

|  |          |
|--|----------|
| Sensibilità ISO.....   | 85, 184  |
| Shuffle intelligente.....  | 130      |
| Software   |          |
| CD DIGITAL CAMERA Solution Disk.....                                     | 2        |
| Guida al software.....   | 2        |
| Installazione.....   | 34       |
| Trasferimento di immagini su un computer<br>per la visualizzazione ..... | 33       |
| Sorriso (modalità di scatto) .....                                       | 75       |
| Spia.....  | 171, 172 |
| Spiaggia (modalità di scatto).....                                       | 67       |
| Stampa.....  | 152      |
| Subacqueo (modalità di scatto).....                                      | 67       |
| Super Slow Motion (modalità Filmato).....                                | 117      |

**T**

|                               |                        |
|-------------------------------|------------------------|
| Tele-converter Digitale ..... | 56                     |
| Terminale .....               | 35, 132, 133, 152, 176 |
| Toni seppia.....              | 88                     |
| Tv (modalità di scatto).....  | 108                    |

**U**

|  |    |
|--|----|
| Unione Guidata (modalità di scatto)..... | 80 |
|--|----|

**V**

|   |             |
|---|-------------|
| Verif. Focus .....                                      | 131         |
| Viaggi all'estero.....                                  | 15, 39, 169 |
| Video Diario (modalità di ripresa).....                 | 64          |
| Video → Filmati   |             |
| Visualizzazione   |             |
| Immagini su un televisore.....                          | 132         |
| Presentazione.....                                      | 126         |
| Riproduzione di singole immagini.....                   | 27          |
| Riproduzione filtrata.....                              | 125         |
| Scorrimento .....                                       | 124         |
| Shuffle intelligente .....                              | 130         |
| Visualizzazione indice .....                            | 124         |
| Visualizzazione ingrandita .....                        | 128         |
| Visualizzazione delle immagini su<br>un televisore..... | 132         |
| Visualizzazione ingrandita.....                         | 128         |

**Z**

|                     |            |
|---------------------|------------|
| Zoom .....          | 24, 30, 55 |
| Zoom Digitale ..... | 55         |

## Precauzioni di utilizzo

- Questa fotocamera è un dispositivo elettronico di alta precisione. Non lasciarla cadere né sottoporla a urti.
- Non posizionare la fotocamera vicino a magneti, motori o altri dispositivi che generano forti campi elettromagnetici. Tale esposizione può causare malfunzionamenti o danneggiare i dati delle immagini.
- Per rimuovere goccioline d'acqua o sporizia dalla fotocamera o dallo schermo, pulire con un panno morbido asciutto o con una salvietta per la pulizia degli occhiali. Non strofinare né forzare eccessivamente.
- Non utilizzare detersivi contenenti solventi organici per pulire la fotocamera o lo schermo.
- Per rimuovere la polvere dall'obiettivo, utilizzare l'apposito pennello a pompetta disponibile in commercio. Per rimuovere lo sporco più resistente, contattare l'Help Desk del Supporto Clienti Canon riportato nel Libretto della garanzia Canon.
- Il passaggio rapido da temperature basse a temperature elevate può determinare la formazione di condensa sulle superfici esterne e interne della fotocamera. Per evitare questo inconveniente, riporre l'apparecchiatura in un sacchetto di plastica a tenuta ermetica e attendere che si adatti alle variazioni di temperatura prima di rimuoverla dal sacchetto.
- In caso si formasse condensa sulla fotocamera, interrompere immediatamente l'utilizzo della fotocamera in quanto potrebbe rimanere danneggiata. Rimuovere dalla fotocamera la scheda di memoria e la batteria e attendere che l'umidità sia completamente evaporata prima di riutilizzarla.

## **Dichiarazione di non responsabilità**

- È vietata la riproduzione, la trasmissione o la memorizzazione in un sistema di ricerca delle informazioni, anche parziali, contenute in questa guida senza la previa autorizzazione di Canon.
- Canon si riserva il diritto di modificare in qualsiasi momento e senza preavviso il contenuto del presente documento.
- Le figure e le schermate riportate in questa guida potrebbero risultare leggermente diverse da quelle effettivamente visualizzate nell'apparecchiatura.
- Indipendentemente da quanto stabilito sopra, Canon declina qualsiasi responsabilità in caso di danni dovuti a un utilizzo improprio dei prodotti.
- Il logo e il simbolo iFrame sono marchi di Apple Inc.