

WF-4720 / WF-4730 Series

Guide d'utilisation

Copyright

Aucune partie de ce manuel ne peut être reproduite, stockée dans un système documentaire ou transmise sous quelque forme ou de quelque manière que ce soit, électronique, mécanique, par photocopie, enregistrement ou autre, sans l'accord préalable écrit de Seiko Epson Corporation. Aucune responsabilité en matière de brevets ne s'applique à l'utilisation des renseignements contenus dans le présent manuel, ou aux dommages pouvant résulter d'une telle utilisation. Les informations contenues dans ce document sont conçues uniquement pour une utilisation avec ce produit Epson. Epson n'est responsable d'aucune utilisation de ces informations pour l'application à d'autres produits.

Ni Seiko Epson Corporation, ni ses filiales ne peuvent être tenus pour responsables envers l'acheteur de ce produit ou les tiers pour tous dommages, pertes, coûts et dépenses encourus par l'acheteur ou les tiers résultant d'un accident, d'une utilisation abusive ou incorrecte de ce produit ou de modifications, réparations ou altérations non autorisées de ce produit, ou (à l'exception des États-Unis) de la non-conformité avec les instructions d'utilisation et de maintenance.

Seiko Epson Corporation et ses filiales ne pourront être tenues responsables des dommages ou problèmes survenus par suite de l'utilisation de produits optionnels ou consommables autres que ceux désignés par Seiko Epson Corporation comme étant des Produits d'origine Epson ou des Produits approuvés par Epson.

Seiko Epson Corporation ne pourra être tenue responsable des dommages résultant des interférences électromagnétiques se produisant à la suite de l'utilisation de câbles d'interface autres que ceux désignés par Seiko Epson Corporation comme étant des Produits approuvés par Epson.

© 2016 Seiko Epson Corporation. All rights reserved.

Le contenu de ce manuel et les caractéristiques de ce produit sont sujets à modification sans préavis.

Marques commerciales

❑ EPSON® est une marque commerciale déposée et EPSON EXCEED YOUR VISION ou EXCEED YOUR VISION est une marque commerciale de Seiko Epson Corporation.

❑ Epson Scan 2 software is based in part on the work of the Independent JPEG Group.

❑ libtiff

Copyright © 1988-1997 Sam Leffler

Copyright © 1991-1997 Silicon Graphics, Inc.

Permission to use, copy, modify, distribute, and sell this software and its documentation for any purpose is hereby granted without fee, provided that (i) the above copyright notices and this permission notice appear in all copies of the software and related documentation, and (ii) the names of Sam Leffler and Silicon Graphics may not be used in any advertising or publicity relating to the software without the specific, prior written permission of Sam Leffler and Silicon Graphics.

THE SOFTWARE IS PROVIDED "AS-IS" AND WITHOUT WARRANTY OF ANY KIND, EXPRESS, IMPLIED OR OTHERWISE, INCLUDING WITHOUT LIMITATION, ANY WARRANTY OF MERCHANTABILITY OR FITNESS FOR A PARTICULAR PURPOSE.

IN NO EVENT SHALL SAM LEFFLER OR SILICON GRAPHICS BE LIABLE FOR ANY SPECIAL, INCIDENTAL, INDIRECT OR CONSEQUENTIAL DAMAGES OF ANY KIND, OR ANY DAMAGES WHATSOEVER RESULTING FROM LOSS OF USE, DATA OR PROFITS, WHETHER OR NOT ADVISED OF THE POSSIBILITY OF DAMAGE, AND ON ANY THEORY OF LIABILITY, ARISING OUT OF OR IN CONNECTION WITH THE USE OR PERFORMANCE OF THIS SOFTWARE.

❑ Microsoft®, Windows®, and Windows Vista® are registered trademarks of Microsoft Corporation.

❑ Apple, Macintosh, Mac OS, OS X, Bonjour, Safari, iPad, iPhone, iPod touch, and iTunes are trademarks of Apple Inc., registered in the U.S. and other countries. AirPrint and the AirPrint logo are trademarks of Apple Inc.

❑ Google Cloud Print™, Chrome™, Chrome OS™, and Android™ are trademarks of Google Inc.

❑ Adobe and Adobe Reader are either registered trademarks or trademarks of Adobe Systems Incorporated in the United States and/or other countries.

❑ The N-Mark is a trademark or registered trademark of NFC Forum, Inc. in the United States and in other countries.

❑ Intel® is a registered trademark of Intel Corporation.

❑ Avis général : les autres noms de produit utilisés dans ce manuel sont donnés uniquement à titre d'identification et peuvent être des noms de marque de leur détenteur respectif. Epson dénie toute responsabilité vis-à-vis de ces marques.

Table des matières

Copyright

Marques commerciales

À propos de ce manuel

Présentation des manuels.	9
Repères et symboles.	9
Descriptions utilisées dans ce manuel.	10
Références du système d'exploitation.	10

Consignes importantes

Consignes de sécurité.	11
Conseils et avertissements concernant l'imprimante.	12
Conseils et avertissements relatifs à la configuration et à l'utilisation de l'imprimante.	12
Conseils et avertissements relatifs à l'utilisation de l'imprimante avec une connexion sans fil.	13
Conseils et avertissements relatifs à l'utilisation de l'écran tactile.	13
Protection de vos informations personnelles.	14

Informations de base sur l'imprimante

Nom et fonction des pièces.	15
Panneau de commande.	18
Touches et voyants.	18
Configuration de base de l'écran.	19
Opérations sur l'écran tactile.	19
Icônes affichées sur l'écran LCD.	20
Saisie de caractères.	21
Visualisation des animations.	22
Enregistrement de vos paramètres favoris comme une prédéfiniion.	23
Options de menus pour Prédéfinir.	23

Paramètres réseau

Types de connexion réseau.	24
Connexion Ethernet.	24
Connexion Wi-Fi.	24
Connexion Wi-Fi Direct (Simple AP).	25
Connexion à un ordinateur.	25
Connexion à un périphérique connecté.	27

Définition des paramètres Wi-Fi sur l'imprimante.	27
Réglage manuel des paramètres Wi-Fi.	28
Réglage des paramètres Wi-Fi par pression sur une touche (WPS).	29
Réglage des paramètres Wi-Fi via PIN Code Setup (WPS).	30
Réglage des paramètres de connexion Wi-Fi Direct (Simple AP).	31
Effectuer des réglages réseau avancés.	32
Vérification de l'état de la connexion réseau.	34
Icône réseau.	34
Vérification des informations détaillées liées au réseau à partir du panneau de commande.	34
Impression d'un rapport de connexion réseau.	35
Impression d'une feuille d'état du réseau.	39
Remplacement ou ajout de nouveaux points d'accès.	40
Modification de la méthode de connexion à un ordinateur.	40
Modification de la connexion réseau vers Ethernet à partir du Panneau de commande.	42
Désactivation du Wi-Fi à partir du panneau de commande.	42
Déconnexion de Wi-Fi Direct (Simple AP) depuis le panneau de commande.	42
Rétablissement des paramètres réseau à partir du panneau de commande.	43

Chargement du papier

Précautions de manipulation du papier.	44
Papiers disponibles et capacité.	45
Liste des types de papier.	46
Chargement de papier dans le Bac papier.	47

Positionnement des originaux

Documents originaux disponibles pour le chargeur automatique de documents.	51
Positionnement des originaux dans le chargeur automatique de documents.	51
Mise en place de documents originaux dans le ADF pour la copie 2 en 1.	53
Positionnement des originaux sur la Vitre du scanner.	53

Table des matières

Gestion des contacts

Enregistrement ou modification de contacts.	56
Enregistrement ou modification de contacts groupés.	56
Enregistrement de contacts sur un ordinateur.	57
Éléments de configuration de la destination.	57
Enregistrement des destinations en tant que groupe.	59
Exportation et importation de contacts à l'aide d'un ordinateur.	59
Exportation des contacts.	59
Importation des contacts.	60

Impression

Impression à partir du panneau de commande.	61
Impression de fichiers JPEG à partir d'un dispositif mémoire.	61
Impression de fichiers TIFF à partir d'un dispositif mémoire.	62
Options de menus pour Dispos mém.	62
Impression à partir d'un ordinateur.	64
Informations de base sur l'impression — Windows.	64
Informations de base sur l'impression — Mac OS X.	66
Impression recto verso.	68
Impression de plusieurs pages sur une seule feuille.	70
Adaptation à la taille du papier.	71
Impression de plusieurs fichiers ensemble (Windows uniquement).	73
Impression d'une image sur plusieurs feuilles pour créer une affiche (pour Windows uniquement).	74
Impression à l'aide des fonctions avancées.	80
Impression de photos à l'aide de l'application Epson Easy Photo Print.	83
Impression depuis des dispositifs intelligents.	84
Utilisation d'Epson iPrint.	84
Utilisation d'AirPrint.	87
Annulation d'une impression.	87
Annulation d'une impression — Panneau de configuration.	87
Annulation d'une impression - Windows.	88
Annulation d'une impression - Mac OS X.	88

Copie

Principes de base de la copie.	89
--	----

Options de menu de base pour la copie.	89
Options de menu avancées pour la copie.	90

Numérisation

Numérisation à l'aide du panneau de commande.	93
Numérisation vers un dossier réseau ou un serveur FTP.	93
Numérisation vers un email.	95
Numérisation vers un ordinateur (Event Manager).	98
Numérisation vers un dispositif mémoire.	102
Numérisation vers le Cloud.	104
Numérisation vers un ordinateur (WSD).	106
Numérisation à partir d'un ordinateur.	108
Numérisation à l'aide de Epson Scan 2.	108
Numérisation depuis des dispositifs connectés.	111
Installation de l'application Epson iPrint.	111
Numérisation à l'aide de Epson iPrint.	111
Numérisation par contact des dispositifs connectés avec Étiquette NFC.	112

Télécopie

Configuration d'un fax.	114
Connexion à une ligne téléphonique.	114
Définition des paramètres fax de base.	117
Envoi de télécopies.	121
Opérations de base d'envoi de fax.	121
Diverses manières d'envoyer des fax.	123
Réception de télécopies.	126
Définition du mode de réception.	126
Diverses manières de recevoir des fax.	127
Enregistrement des télécopies reçues.	129
Utilisation des autres fonctionnalités de fax.	133
Impression d'un rapport de fax et d'une liste de fax.	133
Paramétrage de la sécurité pour la fonction fax.	134
Options de menus pour le mode Fax.	134
Destinataire.	134
Param. fax.	134
Plus.	136
Options de menus pour Param. fax.	137
Vérif. connex fax.	137
Assistant param fax.	137
Param. de réception.	137
Paramètres de rapports.	139
Param de base.	140
Param. de sécurité.	141
Options de menus pour Paramètres utilisateur.	142

Table des matières

Options de menus pour Boîte de réception. 142

Remplacement des cartouches d'encre et autres consommables

Vérification du niveau des cartouches d'encre et du boîtier de maintenance. 143

Vérification du niveau des cartouches d'encre et du boîtier de maintenance — Panneau de commande. 143

Vérification du niveau des cartouches d'encre et du boîtier de maintenance - Windows. 143

Vérification du niveau d'encre restant et du boîtier de maintenance Mac OS X. 143

Codes des cartouches d'encre. 144

Précautions de manipulation des cartouches d'encre. 144

Remplacement des cartouches d'encre. 147

Code du boîtier de maintenance. 147

Précautions de manipulation du boîtier de maintenance. 148

Remplacement du boîtier de maintenance. 148

Impression temporaire avec de l'encre noire. 148

Impression temporaire avec de l'encre noire - Windows. 149

Impression temporaire avec de l'encre noire — Mac OS X. 150

Préservation de l'encre noire lorsque son niveau est faible (uniquement pour Windows). 151

Entretien de l'imprimante

Vérification et nettoyage de la tête d'impression. . . 152

Vérification et nettoyage de la tête d'impression — Panneau de commande. 152

Vérification et nettoyage de la tête d'impression — Windows. 153

Vérification et nettoyage de la tête d'impression — Mac OS X. 153

Alignement de la tête d'impression. 154

Alignement de la tête d'impression — Panneau de commande. 154

Nettoyage du trajet du papier en cas de traces d'encre. 155

Nettoyage du chargeur automatique de documents 156

Nettoyage de la Vitre du scanner. 157

Économies d'énergie. 158

Économies d'énergie — Panneau de commande 159

Options de menus pour Param.

Options de menus pour Réglages généraux. 160

Param de base. 160

Param imprim. 161

Paramètres réseau. 163

Paramètres du service Web. 164

Options de menus pour État de l'alimentation. . . . 165

Options de menus pour Entretien. 165

Tête d'impr Vérification des buses :. 166

Nettoyage tête d'impr. :. 166

Alignement de la tête :. 166

Remplact des cartouches :. 166

Nettoyage guide papier :. 166

Options de menus pour Impr.feui.d'état. 166

Fiche d'état de config. :. 166

Fiche d'état des consommables :. 166

Fiche d'historique d'utilisation :. 167

Options de menus pour Compteur d'impressions. . 167

Options de menus pour Paramètres utilisateur. . . 167

Options de menus pour Rest param défaut. 167

Options de menus pour Mise à jour firmware. . . . 168

Mise à jour :. 168

Notification :. 168

Informations sur les services réseau et les logiciels

Service Epson Connect. 169

Web Config. 169

Exécution de Web Config sur un navigateur

Web. 170

Exécution de Web Config sous Windows. 170

Exécution de Web Config sous Mac OS X. 171

Pilote d'imprimante Windows. 171

Restriction des paramètres disponibles pour

le pilote d'impression Windows. 172

Configuration des paramètres de

fonctionnement pour le pilote de

l'imprimante Windows. 173

Pilote de l'imprimante Mac OS X. 173

Configuration des paramètres de

fonctionnement pour le pilote de

l'imprimante Mac OS X. 174

Epson Scan 2 (Pilote du scanner). 174

Epson Event Manager. 175

Pilote PC-FAX (pilote de fax). 176

FAX Utility. 176

Epson Easy Photo Print. 177

Table des matières

EPSON Software Updater.	177	Apparition de bandes ou de couleurs inattendues.	195
EpsonNet Config.	178	Des bandes colorées apparaissent à intervalles de 3.3 cm environ.	195
Désinstallation des applications.	178	Impressions floues, bandes verticales ou problème d'alignement.	196
Désinstallation des applications — Windows.	179	La qualité d'impression est mauvaise.	196
Désinstallation d'applications - Mac OS X.	179	Le papier est taché ou éraflé.	197
Installation des applications.	180	Le papier est taché lors de l'impression recto verso automatique.	198
Mise à jour des applications et du firmware.	181	Les photos imprimées sont collantes.	198
Mise à jour du micrologiciel de l'imprimante à l'aide du panneau de commande.	181	Des images ou des photos sont imprimées dans des couleurs imprévues.	199
		Impression sans marges impossible.	199
		Les bords de l'image sont rognés lors de l'impression sans marges.	199
		La position, la taille ou les marges de l'impression sont incorrectes.	200
		Les caractères imprimés sont incorrects ou déformés.	200
		L'image imprimée est inversée.	200
		Motifs de mosaïque dans les impressions.	201
		Apparition de couleurs irrégulières, de taches, points ou lignes droites sur l'image copiée.	201
		Des motifs moirés (hachures croisées) apparaissent sur l'image copiée.	201
		Une image du verso du document original apparaît sur l'image copiée.	201
		Le problème d'impression n'a pas pu être résolu.	202
		Autres problèmes d'impression.	202
		L'impression est trop lente.	202
		L'impression ralentit fortement lors d'une impression en continu.	203
		Annulation de l'impression impossible à partir d'un ordinateur exécutant Mac OS X version 10.6.8.	203
		Impossible de lancer la numérisation.	203
		Problèmes relatifs aux images numérisées.	204
		Couleurs inégales, salissure, taches et autres apparaissent lors de la numérisation sur la vitre du scanner.	204
		Des lignes droites apparaissent lors de la numérisation avec le ADF.	204
		Image de qualité insuffisante.	204
		Apparition d'un décalage dans l'arrière-plan des images.	205
		Le texte est flou.	205
		Des effets de moiré (ombres type toile) s'affichent.	205
		Impossible de numériser la zone adéquate sur la vitre du scanner.	206
Résolution de problèmes			
Vérification du statut de l'imprimante.	183		
Vérification des messages sur l'écran LCD.	183		
Vérification du statut de l'imprimante — Windows.	184		
Vérification du statut de l'imprimante — Mac OS X.	184		
Vérification du statut du logiciel.	184		
Retrait du papier coincé.	185		
Le papier ne s'alimente pas correctement.	185		
Bourrage papier.	186		
Le papier est entraîné de travers.	186		
Plusieurs feuilles de papier sont entraînées en même temps.	186		
Les documents originaux ne sont pas entraînés dans le chargeur automatique de documents.	186		
Problèmes d'alimentation et du panneau de configuration.	187		
L'imprimante ne s'allume pas.	187		
L'imprimante n'est pas mise hors tension.	187		
Mise hors tension automatique.	188		
L'écran LCD devient noir.	188		
L'écran tactile ne répond pas.	188		
Impression à partir d'un ordinateur impossible.	188		
Vous ne pouvez pas définir de paramètres réseau.	189		
Impossible de se connecter depuis des appareils alors que l'état du réseau est normal.	189		
Vérification du SSID connecté à l'imprimante.	191		
Vérification du SSID pour l'ordinateur.	192		
Soudain, l'imprimante ne peut plus imprimer sur le réseau.	193		
Soudain, l'imprimante ne peut plus imprimer via une connexion USB.	194		
Impossible d'imprimer depuis un iPhone ou un iPad.	194		
Problèmes d'impression.	194		
L'impression est rayée ou une couleur manque.	194		

Table des matières

Le texte n'est pas reconnu correctement lors de l'enregistrement en tant que Searchable PDF 206

Impossible de résoudre les problèmes liés à l'image numérisée. 206

Autres problèmes de numérisation. 207

La vitesse de numérisation est lente. 207

Impossible d'envoyer l'image numérisée par e-mail. 207

La numérisation s'arrête en cas de numérisation vers PDF/Multi-TIFF. 208

Problèmes lors de l'envoi ou de la réception de fax 208

Impossible d'envoyer ou de recevoir des fax. 208

Impossible d'envoyer des fax. 209

Impossible d'envoyer des fax à un destinataire spécifié. 210

Impossible d'envoyer des fax à un moment spécifié. 210

Réception de télécopies impossible. 210

Impossible d'enregistrer les fax reçus sur un dispositif mémoire. 211

Une erreur de mémoire pleine survient. 211

La qualité des fax envoyés est mauvaise. 212

Les fax sont envoyés à la mauvaise taille. 212

La qualité des fax reçus est mauvaise. 212

Les fax reçus ne sont pas imprimés. 213

Les pages des fax reçus sont blanches ou une petite quantité de texte seulement est imprimée sur la deuxième page. 213

Autres problèmes relatifs aux fax. 213

Impossible de passer des appels sur le téléphone connecté. 213

Le répondeur ne peut répondre aux appels vocaux. 213

Le numéro de fax de l'expéditeur ne s'affiche pas sur les fax reçus ou le numéro est erroné. . . 214

Autres problèmes. 214

Electrocution légère lorsque l'on touche l'imprimante. 214

Le fonctionnement est bruyant. 214

La date et l'heure sont incorrectes. 214

Le périphérique mémoire n'est pas reconnu. . . . 214

Impossible d'enregistrer des données sur un dispositif mémoire. 215

L'application est bloquée par un pare-feu (uniquement pour Windows). 215

« ! » s'affiche sur l'écran de sélection des photos. 215

Spécifications du scanner. 217

Caractéristiques de l'interface. 217

Spécifications du fax. 218

Liste des fonctions réseau. 218

Caractéristiques Wi-Fi. 220

Spécifications Ethernet. 220

Protocole de sécurité. 221

Services tiers pris en charge. 221

Caractéristiques des périphériques USB externes. 221

Caractéristiques des données prises en charge. . 221

Dimensions. 222

Caractéristiques électriques. 223

Caractéristiques environnementales. 224

Configuration requise. 224

Informations réglementaires. 225

Normes et conformité. 225

Ange bleu allemand. 226

Restrictions relatives à la copie. 226

Transport de l'imprimante. 227

Accès à un dispositif USB externe depuis un ordinateur. 228

Restriction de l'accès à un dispositif USB externe depuis un ordinateur. 229

Utiliser un serveur de messagerie. 230

Configuration du serveur de messagerie. 230

Éléments de configuration du serveur de messagerie. 231

Vérification de la connexion à un serveur de messagerie. 231

Où trouver de l'aide. 233

Site Web du support technique. 233

Contacteur l'assistance Epson. 234

Annexe

Caractéristiques techniques. 216

Spécifications de l'imprimante. 216

À propos de ce manuel

Présentation des manuels

Les manuels suivants sont fournis avec votre imprimante Epson. En plus des manuels, vous pouvez consulter les différents types d'informations d'aide disponibles à partir de l'imprimante ou des applications logicielles Epson.

Consignes de sécurité importantes (manuel imprimé)

Fournit des consignes de sécurité pour une utilisation sûre de cette imprimante.

Démarrez ici (manuel imprimé)

Ce manuel contient des informations relatives à la configuration de l'imprimante, à l'installation des logiciels, à l'utilisation de l'imprimante, etc.

Guide d'utilisation (manuel au format numérique)

Le présent manuel. Fournit des informations et des instructions relatives à l'utilisation de l'imprimante, aux paramètres réseau requis pour utiliser l'imprimante en réseau, et à la résolution des problèmes.

Vous pouvez procéder comme suit pour obtenir les dernières versions des manuels susmentionnés.

Manuel papier

Consultez le site Web d'assistance de Epson Europe à l'adresse <http://www.epson.eu/Support> ou le site Web d'assistance de Epson international à l'adresse <http://support.epson.net/>.

Manuel numérique

Lancez l'application EPSON Software Updater sur votre ordinateur. L'application EPSON Software Updater identifie les mises à jour disponibles pour les manuels numériques et les applications logicielles Epson et vous permet de télécharger les dernières versions.

Informations connexes

➔ [« EPSON Software Updater » à la page 177](#)

Repères et symboles



Attention:

Instructions à suivre à la lettre pour éviter des blessures corporelles.



Important:

Mises en garde à respecter pour éviter d'endommager votre équipement.

Remarque:

Fournis des informations complémentaires et de référence.

➔ Informations connexes

Liens vers les sections correspondantes.

Descriptions utilisées dans ce manuel

- Les captures d'écran du pilote de l'imprimante et les écrans d'Epson Scan 2 (pilote du scanner) proviennent de Windows 10 ou Mac OS X v10.11.x. Le contenu affiché sur les écrans dépend du modèle et de la situation.
- Les illustrations de l'imprimante utilisées dans ce manuel sont fournies à titre d'exemple seulement. Bien qu'il puisse y avoir de légères différences selon le modèle, la méthode de fonctionnement est identique.
- Certaines options de menu affichées sur l'écran LCD varient selon le modèle et les paramètres.

Références du système d'exploitation

Windows

Dans ce manuel, les termes comme « Windows 10 », « Windows 8.1 », « Windows 8 », « Windows 7 », « Windows Vista », « Windows XP », « Windows Server 2012 R2 », « Windows Server 2012 », « Windows Server 2008 R2 », « Windows Server 2008 », « Windows Server 2003 R2 » et « Windows Server 2003 » font référence aux systèmes d'exploitation suivants. De plus, « Windows » est utilisé pour faire référence à toutes les versions.

- Système d'exploitation Microsoft® Windows® 10
- Système d'exploitation Microsoft® Windows® 8.1
- Système d'exploitation Microsoft® Windows® 8
- Système d'exploitation Microsoft® Windows® 7
- Système d'exploitation Microsoft® Windows Vista®
- Système d'exploitation Microsoft® Windows® XP
- Système d'exploitation Microsoft® Windows® XP Professional x64 Edition
- Système d'exploitation Microsoft® Windows Server® 2012 R2
- Système d'exploitation Microsoft® Windows Server® 2012
- Système d'exploitation Microsoft® Windows Server® 2008 R2
- Système d'exploitation Microsoft® Windows Server® 2008
- Système d'exploitation Microsoft® Windows Server® 2003 R2
- Système d'exploitation Microsoft® Windows Server® 2003

Mac OS X

Dans ce manuel, « Mac OS X v10.11.x » fait référence à OS X El Capitan, « Mac OS X v10.10.x » fait référence à OS X Yosemite, « Mac OS X v10.9.x » fait référence à OS X Mavericks et « Mac OS X v10.8.x » fait référence à OS X Mountain Lion. De plus, « Mac OS X » est utilisé pour faire référence à « Mac OS X v10.11.x », « Mac OS X v10.10.x », « Mac OS X v10.9.x », « Mac OS X v10.8.x », « Mac OS X v10.7.x » et « Mac OS X v10.6.8 ».

Consignes importantes

Consignes de sécurité

Lisez et suivez ces instructions pour garantir une utilisation sûre de l'imprimante. Veillez à conserver ce manuel pour pouvoir vous y reporter ultérieurement. Veillez également à suivre l'ensemble des avertissements et des instructions figurant sur l'imprimante.

- Certains des symboles utilisés sur votre imprimante sont destinés à garantir la sécurité et l'utilisation correcte de l'imprimante. Rendez-vous sur le site Web suivant pour connaître la signification des symboles.
<http://support.epson.net/symbols>
- Utilisez uniquement le cordon d'alimentation fourni avec l'imprimante et ne l'utilisez avec aucun autre équipement. L'utilisation d'autres cordons avec cette imprimante ou l'utilisation de ce cordon d'alimentation avec un autre équipement pourrait vous exposer à des risques d'incendie ou d'électrocution.
- Veillez à ce que votre cordon d'alimentation soit conforme aux normes de sécurité locales applicables.
- Sauf indication contraire spécifique dans les guides de l'imprimante, ne procédez jamais à des travaux de démontage, de modification ou de réparation au niveau du cordon d'alimentation, de sa fiche, du module imprimante, du module scanner ou des accessoires.
- Débranchez l'imprimante et faites appel à un technicien qualifié dans les circonstances suivantes :
Le cordon d'alimentation ou sa fiche est endommagé, du liquide a coulé dans l'imprimante, l'imprimante est tombée ou le boîtier a été endommagé, l'imprimante ne fonctionne pas normalement ou ses performances ont changé de manière sensible. N'ajustez pas les commandes non traitées dans les instructions de fonctionnement.
- Placez l'imprimante à proximité d'une prise de courant permettant un débranchement facile du cordon d'alimentation.
- Ne placez et ne rangez pas l'imprimante à l'extérieur, dans des lieux particulièrement sales ou poussiéreux, à proximité de points d'eau ou de sources de chaleur, ou dans des lieux soumis à des chocs, des vibrations, des températures élevées ou de l'humidité.
- Veillez à ne pas renverser de liquide sur l'imprimante et à ne pas la manipuler les mains mouillées.
- Maintenez l'imprimante à au moins 22 cm de distance des stimulateurs cardiaques. Les ondes radio générées par l'imprimante peuvent affecter de manière négative le fonctionnement des stimulateurs cardiaques.
- Si l'écran LCD est endommagé, contactez votre revendeur. En cas de contact de la solution à base de cristaux liquides avec vos mains, lavez-les soigneusement avec de l'eau et du savon. En cas de contact de la solution à base de cristaux liquides avec vos yeux, rincez-les abondamment avec de l'eau. Si une gêne ou des problèmes de vision subsistent après un nettoyage approfondi, consultez immédiatement un médecin.
- Évitez de téléphoner pendant un orage. Les éclairs pourraient provoquer un risque d'électrocution.
- Ne téléphonez pas pour signaler une fuite de gaz lorsque vous êtes à proximité de la fuite.
- Manipulez les cartouches d'encre usagées avec précaution, le port d'alimentation en encre pouvant être légèrement taché d'encre.
 - En cas de contact de l'encre avec la peau, nettoyez énergiquement la région à l'eau et au savon.
 - En cas de contact avec les yeux, rincez-les abondamment avec de l'eau. Si une gêne ou des problèmes de vision subsistent après un nettoyage approfondi, consultez immédiatement un médecin.
 - En cas de contact de l'encre avec l'intérieur de votre bouche, consultez un médecin dans les plus brefs délais.
- Ne démontez pas la cartouche d'encre ni la boîte de maintenance, car de l'encre pourrait être projetée dans vos yeux ou sur votre peau.

Consignes importantes

- ❑ Ne secouez pas les cartouches d'encre trop vigoureusement et ne les laissez pas tomber. En outre, veillez à ne pas les serrer ou déchirer leurs étiquettes. Faute de quoi vous risquez de provoquer une fuite.
- ❑ Conservez les cartouches et la boîte de maintenance hors de portée des enfants.



Conseils et avertissements concernant l'imprimante

Lisez et suivez ces consignes pour éviter d'endommager l'imprimante ou vos installations. Veillez à conserver ce manuel pour pouvoir le consulter ultérieurement.

Conseils et avertissements relatifs à la configuration et à l'utilisation de l'imprimante

- ❑ Veillez à ne pas obstruer ou recouvrir les ouvertures de l'imprimante.
- ❑ Utilisez uniquement le type de source d'alimentation électrique indiquée sur l'étiquette de l'imprimante.
- ❑ Évitez l'utilisation de prises de courant reliées au même circuit que les photocopieurs ou les systèmes de climatisation qui sont fréquemment arrêtés et mis en marche.
- ❑ Évitez d'utiliser des prises de courant commandées par un interrupteur mural ou une temporisation automatique.
- ❑ Placez l'ensemble du système informatique à l'écart des sources potentielles de parasites électromagnétiques telles que les haut-parleurs ou les bases fixes des téléphones sans fil.
- ❑ Les cordons d'alimentation électrique doivent être placés de manière à éviter tout phénomène d'abrasion, de coupure, de frottement, de recourbement ou de pliure. Ne placez aucun objet sur les cordons d'alimentation électrique et faites en sorte que l'on ne puisse pas marcher ou rouler sur les cordons d'alimentation électrique. Veillez à ce que tous les cordons d'alimentation électrique soient bien droits aux extrémités et aux points d'entrée et de sortie du transformateur.
- ❑ Si vous utilisez une rallonge avec l'imprimante, veillez à ce que l'ampérage maximum des périphériques reliés à la rallonge ne dépasse pas celui du cordon. De même, veillez à ce que l'ampérage total des périphériques branchés sur la prise de courant ne dépasse pas le courant maximum que celle-ci peut supporter.
- ❑ Si vous devez utiliser l'imprimante en Allemagne, le réseau électrique de l'immeuble doit être protégé par un disjoncteur de 10 ou 16 ampères pour assurer une protection adéquate contre les courts-circuits et les surintensités.
- ❑ Lors du raccordement de l'imprimante à un ordinateur ou un autre périphérique à l'aide d'un câble, assurez-vous que les connecteurs sont orientés correctement. Les connecteurs ne disposent que d'une seule orientation correcte. Si les connecteurs ne sont pas insérés correctement, les deux périphériques reliés par le câble risquent d'être endommagés.
- ❑ Placez l'imprimante sur une surface plane et stable sensiblement plus grande que la base du produit. L'imprimante ne fonctionnera pas correctement si elle est placée dans une position inclinée.
- ❑ Lors du stockage ou du transport de l'imprimante, évitez de l'incliner, de la placer verticalement ou de la renverser, faute de quoi de l'encre risque de fuir.
- ❑ Laissez suffisamment d'espace au-dessus de l'imprimante pour pouvoir entièrement lever le capot de documents.
- ❑ Laissez suffisamment de place devant l'imprimante pour que le papier puisse être éjecté sans problème.
- ❑ Évitez les emplacements soumis à des variations rapides de température et d'humidité. Maintenez également l'imprimante à l'écart du rayonnement solaire direct, des fortes lumières et des sources de chaleur.

Consignes importantes

- ❑ N'insérez aucun objet à travers les orifices de l'imprimante.
- ❑ Ne placez pas vos mains à l'intérieur de l'imprimante au cours de l'impression.
- ❑ Ne touchez pas le câble plat blanc situé à l'intérieur de l'imprimante.
- ❑ N'utilisez pas de produits en aérosol contenant des gaz inflammables à l'intérieur ou autour de l'imprimante, faute de quoi vous risquez de provoquer un incendie.
- ❑ Ne retirez pas la tête d'impression manuellement. Vous pourriez endommager l'imprimante.
- ❑ Veillez à ne pas coincer vos doigts lorsque vous fermez le module scanner.
- ❑ N'appuyez pas trop fort sur la vitre du scanner lors de la mise en place des documents originaux.
- ❑ Mettez toujours l'imprimante hors tension en appuyant sur le bouton . Ne débranchez pas l'imprimante et ne la mettez pas hors tension au niveau de la prise tant que le voyant  clignote.
- ❑ Avant de transporter l'imprimante, assurez-vous que la tête d'impression est en position initiale (à l'extrême droite) et que les cartouches d'encre sont en place.
- ❑ Si vous ne comptez pas utiliser l'imprimante pendant une période de temps prolongée, veillez à retirer le cordon d'alimentation de la prise électrique.

Conseils et avertissements relatifs à l'utilisation de l'imprimante avec une connexion sans fil

- ❑ Les ondes radio générées par l'imprimante peuvent avoir un effet négatif sur le fonctionnement des équipements électroniques médicaux et entraîner des dysfonctionnements. Lors de l'utilisation de l'imprimante dans des établissements médicaux ou à proximité d'équipements médicaux, respectez les consignes du personnel autorisé représentant l'établissement et l'ensemble des avertissements et des consignes figurant sur l'équipement médical.
- ❑ Les ondes radio générées par l'imprimante peuvent avoir un effet négatif sur le fonctionnement des dispositifs contrôlés de manière automatique, tels que les portes automatiques ou les alarmes incendie, par exemple, et causer des accidents liés à des dysfonctionnements. Lors de l'utilisation de l'imprimante à proximité de dispositifs contrôlés de manière automatique, respectez l'ensemble des avertissements et des consignes figurant sur les dispositifs.

Conseils et avertissements relatifs à l'utilisation de l'écran tactile

- ❑ Il est possible que quelques petits points lumineux ou noirs apparaissent sur l'écran LCD. De même, il est possible que la luminosité de l'écran LCD soit irrégulière en raison de ses caractéristiques. Il s'agit de phénomènes normaux, qui n'indiquent absolument pas que l'écran est endommagé.
- ❑ Utilisez uniquement un chiffon sec et doux pour le nettoyage. N'utilisez pas de nettoyeurs liquides ou chimiques.
- ❑ Le couvercle extérieur de l'écran tactile peut se briser en cas d'impact important. Contactez votre revendeur en cas de craquelure ou de fissure de l'écran. Ne le touchez pas et ne tentez pas de retirer le verre brisé.
- ❑ Avec votre doigt, appuyez délicatement sur l'écran tactile. N'exercez pas une forte pression et ne le touchez pas avec vos ongles.
- ❑ N'utilisez pas d'objets pointus tels que des stylos bille ou des crayons pointus pour effectuer les opérations.
- ❑ La présence de condensation à l'intérieur de l'écran tactile causée par des changements brusques de température ou du taux d'humidité peut entraîner la détérioration de ses performances.

Protection de vos informations personnelles

Si vous donnez l'imprimante à une autre personne ou que vous la mettez au rebut, effacez toutes les informations personnelles enregistrées dans la mémoire de l'imprimante en sélectionnant **Param. > Rest param défaut > Eff** **ttes données et param** sur le panneau de commande.

Informations de base sur l'imprimante

Nom et fonction des pièces

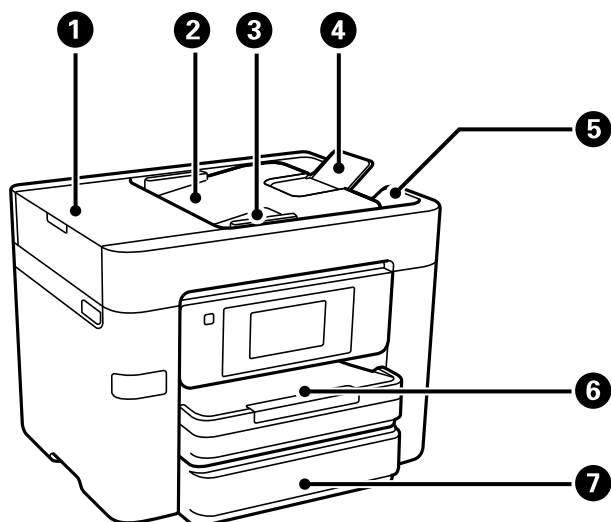

①	Couvercle du chargeur automatique de documents	Ouvrez-le pour retirer les originaux coincés dans le chargeur.
②	Bac d'alimentation du chargeur	Permet d'insérer automatiquement les documents originaux.
③	Guide latéral du chargeur	Permet d'insérer les documents originaux droit dans l'imprimante. Faites glisser contre les bords des originaux.
④	support de document du chargeur	Prise en charge des originaux à un format supérieur à A4.
⑤	Bac de sortie du chargeur	Contient les originaux éjectés depuis le chargeur automatique de documents.
⑥	Bac papier 1 ou Bac papier	Charge le papier.
⑦	Bac papier 2	Modèles disponibles seulement. Charge le papier.

Informations de base sur l'imprimante

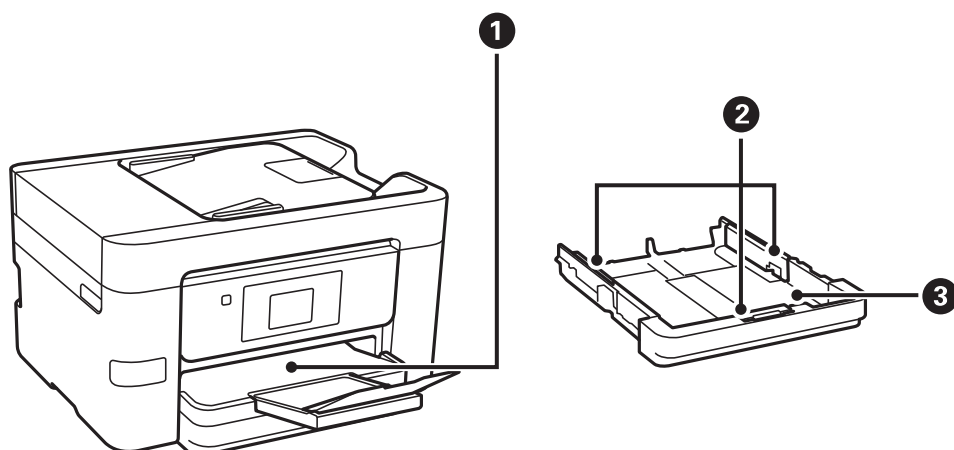

❶	Bac de sortie	Contient le papier éjecté.
❷	Guides latéraux	Permet d'insérer le papier droit dans l'imprimante. Faites glisser les guides latéraux contre les bords du papier.
❸	Bac papier	Charge le papier.

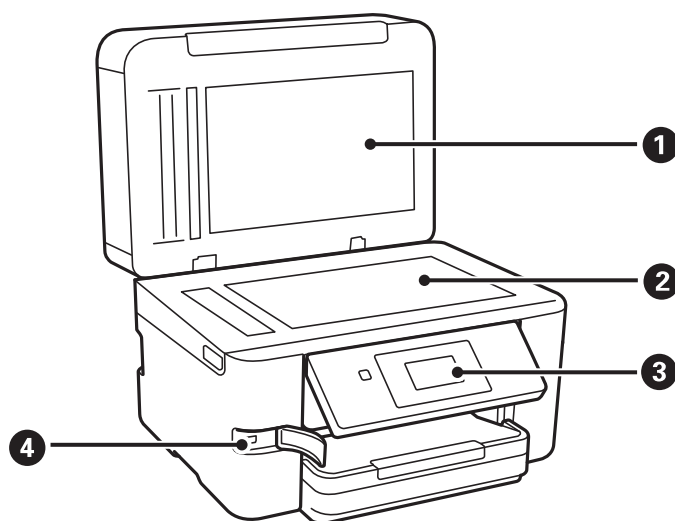

❶	Couvercle de documents	Bloque la lumière externe pendant la numérisation.
❷	Vitre du scanner	Placez les documents originaux.
❸	Panneau de commande	Indique l'état de l'imprimante et vous permet d'effectuer les paramètres d'impressions.
❹	Port USB de l'interface externe	Connecte les dispositifs mémoire.

Informations de base sur l'imprimante

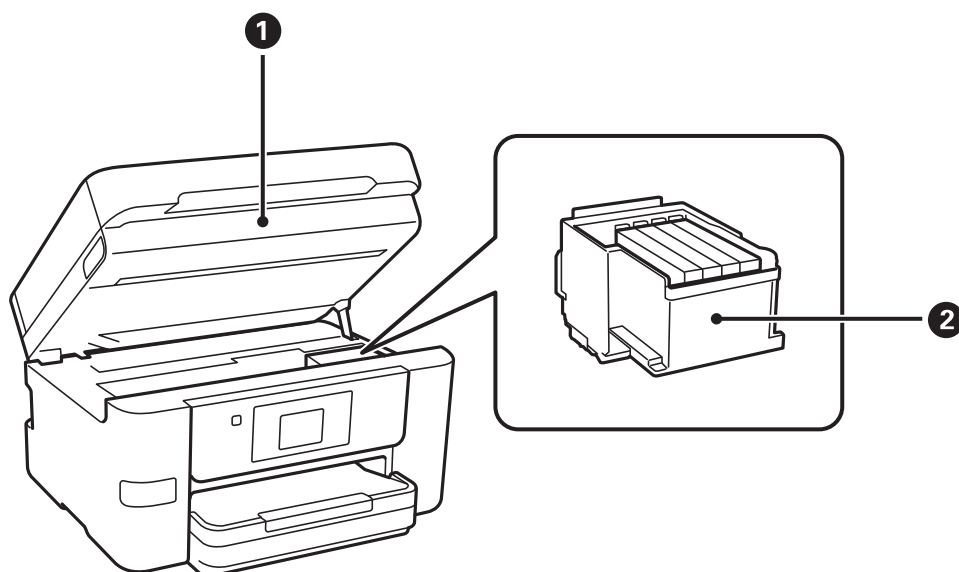

❶	Scanner	Permet de numériser les documents originaux mis en place. Ouvrez-le pour remplacer les cartouches d'encre ou retirer le papier coincé dans l'imprimante.
❷	Porte-cartouche	Installez les cartouches d'encre. L'encre est éjectée par les buses de la tête d'impression situées en dessous.

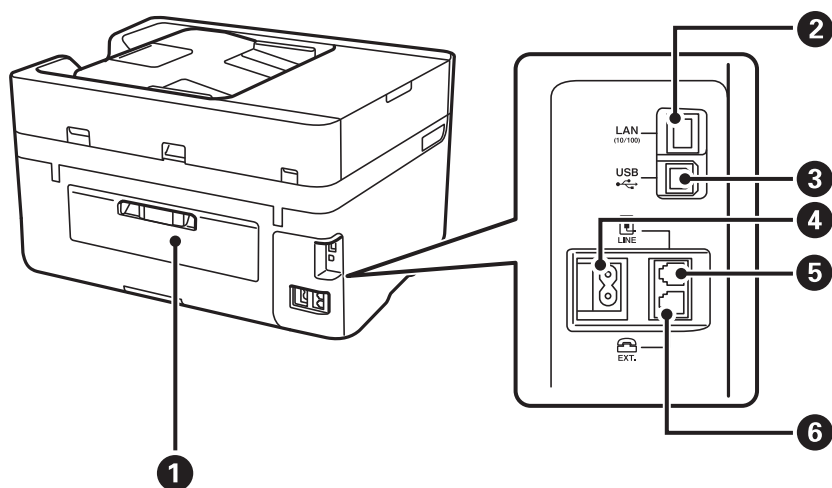

❶	Couvercle arrière	Retirez-le pour dégager le papier coincé.
❷	Port LAN	Connecte un câble LAN.
❸	Port USB	Connecte un câble USB.
❹	Prise CA	Permet de connecter le cordon d'alimentation.
❺	Port LINE	Permet de connecter une ligne téléphonique.
❻	Port EXT.	Connexion de dispositifs téléphoniques externes.

Panneau de commande

Touches et voyants

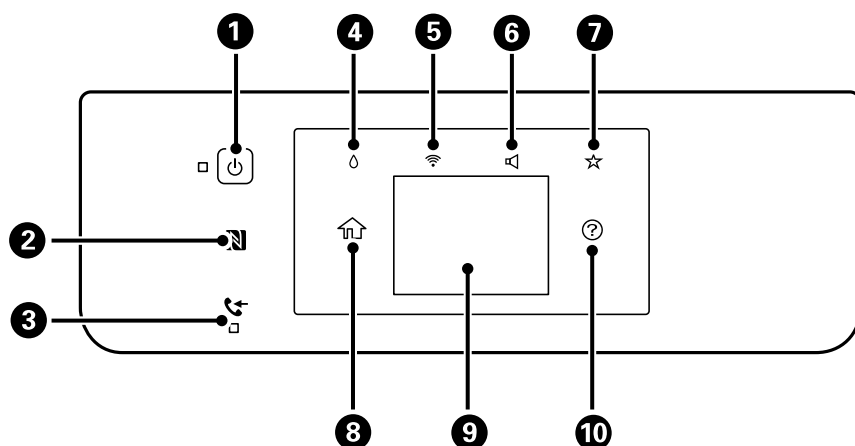

<p>❶</p>	<p>Permet de mettre le produit sous ou hors tension. Débranchez le cordon d'alimentation lorsque le voyant d'alimentation est éteint.</p>
<p>❷</p>	<p>Passez un dispositif intelligent au-dessus de cette marque pour imprimer ou numériser directement à partir du dispositif intelligent.</p>
<p>❸</p>	<p>S'allume lorsque les documents reçus qui n'ont pas encore été lus, imprimés ou enregistrés sont stockés dans la mémoire de l'imprimante.</p>
<p>❹</p>	<p>Affiche l'écran État de l'alimentation.</p> <div data-bbox="683 1301 1034 1563" data-label="Image"> <p>The screenshot shows a 'Supply Status' screen with a 'Close' button at the top left. Under 'Ink Level', there are four color-coded bars: BK (black), C (cyan), M (magenta), and Y (yellow). Below this is a 'Remaining capacity of Maintenance box.' bar. At the bottom, there are two buttons: 'Replace Ink Cartridge(s)' and 'Print Supply Status Sheet'.</p> </div> <p>Vous pouvez consulter les niveaux d'encre approximatifs et la durée de vie approximative du boîtier de maintenance. Vous pouvez également remplacer les cartouches d'encre ou imprimez le Fiche d'état des consommables.</p>
<p>❺</p>	<p>Affiche l'écran Paramètres de connexion réseau. Appuyez sur l'icône pour vérifier et modifier les paramètres actuels.</p>
<p>❻</p>	<p>Affiche l'écran Paramètres audio de l'appareil. Vous pouvez définir Muet et Mode silencieux. Vous pouvez également accéder au menu Son à partir de cet écran.</p>
<p>❼</p>	<p>Affiche la liste des paramètres enregistrés sur le Prédéfinir. Vous pouvez également enregistrer de nouveaux paramètres favoris.</p>
<p>❽</p>	<p>Affiche l'écran d'accueil.</p>

Informations de base sur l'imprimante

9	Affiche les menus et les messages.
10	Affiche les solutions lorsque vous avez des problèmes.

Informations connexes

➔ « Son : » à la page 160

➔ « Enregistrement de vos paramètres favoris comme une prédéfinition » à la page 23

Configuration de base de l'écran

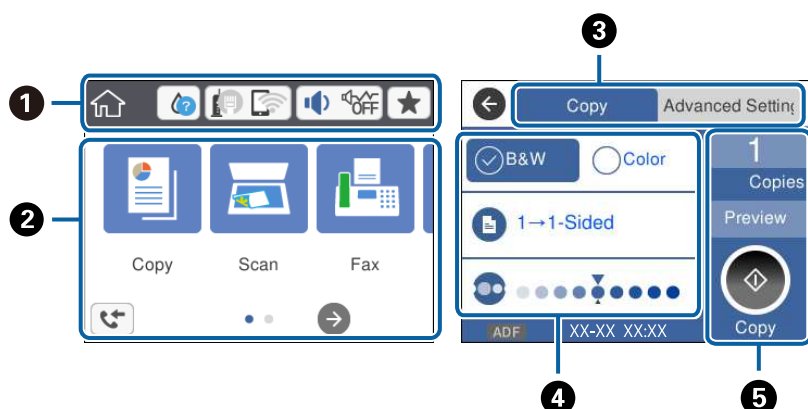

1	Indique sous forme d'icônes les éléments qui ont été configurés pour l'imprimante. Appuyez pour vérifier les paramètres actuels ou pour accéder à chaque menu de configuration. Cette barre d'actions ne s'affiche que sur l'écran d'accueil.
2	Affiche chaque mode.
3	Changement d'onglet.
4	Indique les éléments de configuration. Tapez sur chaque élément pour configurer ou modifier la configuration. Les éléments en grisé ne sont pas disponibles. Tapez sur l'élément pour vérifier pourquoi il n'est pas disponible.
5	Applique les paramètres actuels. Les fonctions disponibles varient en fonction de chaque mode. Cette barre d'actions ne s'affichent que sur l'onglet des paramètres de base.

Opérations sur l'écran tactile

L'écran tactile est compatible avec les opérations suivantes.





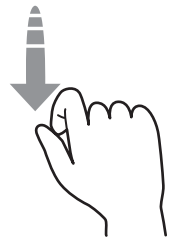
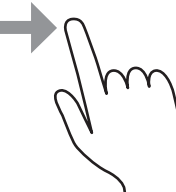

















Pression		Pour appuyer sur ou sélectionner les éléments ou les icônes.
----------	--	--

Informations de base sur l'imprimante









Effleurement		Pour faire défiler rapidement les données à l'écran.
Glissement		Pour déplacer les éléments.

Icônes affichées sur l'écran LCD

Les icônes suivantes sont affichées sur l'écran LCD selon l'état de l'imprimante.

	<p>Indique le statut des consommables.</p> <p>Appuyez sur l'icône pour vérifier les niveaux d'encre approximatifs. Vous pouvez également remplacer les cartouches d'encre ou imprimez le Fiche d'état des consommables.</p>														
	<p>Indique le statut de connexion réseau.</p> <p>Appuyez sur l'icône pour vérifier et modifier les paramètres actuels. Il s'agit du raccourci vers le menu suivant.</p> <p>Param. > Réglages généraux > Paramètres réseau > Configuration Wi-Fi</p> <table border="1" data-bbox="359 1220 1441 1809"> <tr> <td data-bbox="359 1220 430 1288">  </td> <td data-bbox="430 1220 1441 1288">L'imprimante n'est pas connectée à un réseau filaire (Ethernet) ou n'y est pas branchée.</td> </tr> <tr> <td data-bbox="359 1288 430 1366">  </td> <td data-bbox="430 1288 1441 1366">L'imprimante est connectée à un réseau filaire (Ethernet).</td> </tr> <tr> <td data-bbox="359 1366 430 1444">  </td> <td data-bbox="430 1366 1441 1444">L'imprimante n'est pas connectée à un réseau sans fil (Wi-Fi).</td> </tr> <tr> <td data-bbox="359 1444 430 1523">  </td> <td data-bbox="430 1444 1441 1523">L'imprimante recherche un SSID, une adresse IP non connectée ou a un problème avec un réseau sans fil (Wi-Fi).</td> </tr> <tr> <td data-bbox="359 1523 430 1657">  </td> <td data-bbox="430 1523 1441 1657"> <p>L'imprimante est connectée à un réseau sans fil (Wi-Fi).</p> <p>Le nombre de barres indique la force du signal de la connexion. Plus le nombre de barres est élevé, plus le signal est fort.</p> </td> </tr> <tr> <td data-bbox="359 1657 430 1736">  </td> <td data-bbox="430 1657 1441 1736">L'imprimante n'est pas connectée à un réseau sans fil (Wi-Fi) en mode Wi-Fi Direct (Simple AP).</td> </tr> <tr> <td data-bbox="359 1736 430 1809">  </td> <td data-bbox="430 1736 1441 1809">L'imprimante est connectée à un réseau sans fil (Wi-Fi) en mode Wi-Fi Direct (Simple AP).</td> </tr> </table>		L'imprimante n'est pas connectée à un réseau filaire (Ethernet) ou n'y est pas branchée.		L'imprimante est connectée à un réseau filaire (Ethernet).		L'imprimante n'est pas connectée à un réseau sans fil (Wi-Fi).		L'imprimante recherche un SSID, une adresse IP non connectée ou a un problème avec un réseau sans fil (Wi-Fi).		<p>L'imprimante est connectée à un réseau sans fil (Wi-Fi).</p> <p>Le nombre de barres indique la force du signal de la connexion. Plus le nombre de barres est élevé, plus le signal est fort.</p>		L'imprimante n'est pas connectée à un réseau sans fil (Wi-Fi) en mode Wi-Fi Direct (Simple AP).		L'imprimante est connectée à un réseau sans fil (Wi-Fi) en mode Wi-Fi Direct (Simple AP).
	L'imprimante n'est pas connectée à un réseau filaire (Ethernet) ou n'y est pas branchée.														
	L'imprimante est connectée à un réseau filaire (Ethernet).														
	L'imprimante n'est pas connectée à un réseau sans fil (Wi-Fi).														
	L'imprimante recherche un SSID, une adresse IP non connectée ou a un problème avec un réseau sans fil (Wi-Fi).														
	<p>L'imprimante est connectée à un réseau sans fil (Wi-Fi).</p> <p>Le nombre de barres indique la force du signal de la connexion. Plus le nombre de barres est élevé, plus le signal est fort.</p>														
	L'imprimante n'est pas connectée à un réseau sans fil (Wi-Fi) en mode Wi-Fi Direct (Simple AP).														
	L'imprimante est connectée à un réseau sans fil (Wi-Fi) en mode Wi-Fi Direct (Simple AP).														

Informations de base sur l'imprimante

	<p>Affiche l'écran Paramètres audio de l'appareil. Vous pouvez définir Muet et Mode silencieux.</p> <p>Vous pouvez également accéder au menu Son à partir de cet écran. Il s'agit du raccourci vers le menu suivant.</p> <p>Param. > Réglages généraux > Param de base > Son</p>
 	<p>Indique si le mode Mode silencieux est défini pour l'imprimante. Lorsque cette fonctionnalité est activée, le bruit produit par l'imprimante est réduit, mais son fonctionnement peut être ralenti. Il se peut cependant que les bruits ne soient pas réduits, selon le type de papier et la qualité d'impression sélectionnés.</p>
	<p>Indique si Muet est défini pour l'imprimante.</p>
	<p>Affiche la liste des paramètres enregistrés sur le Prédéfinir.</p> <p>Vous pouvez également enregistrer de nouveaux paramètres favoris.</p>
	<p>Affiche l'écran Infos données fax.</p>
	<p>Indique l'existence d'informations supplémentaires. Appuyez sur l'icône pour afficher le message.</p>
	<p>Indique un problème avec les éléments. Appuyez sur l'icône pour voir comment résoudre le problème.</p>
	<p>Indique que des données n'ont pas encore été lues, imprimées ou enregistrées. Le nombre affiché indique le nombre d'éléments de données.</p>

Informations connexes

➔ « Son : » à la page 160

➔ « Enregistrement de vos paramètres favoris comme une prédéfinition » à la page 23

Saisie de caractères

Vous pouvez saisir des caractères et des symboles en utilisant le clavier visuel lorsque vous enregistrez un contact, définissez les paramètres réseau, et ainsi de suite.

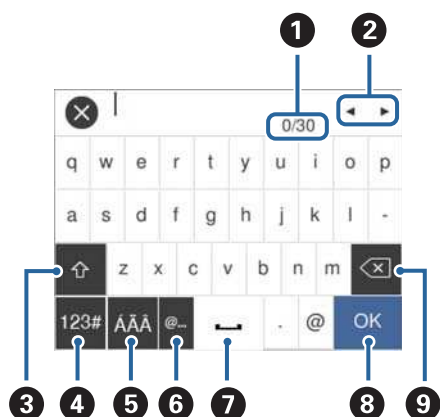



Remarque:

Les icônes disponibles varient selon l'élément de paramétrage.

<p>1</p>	<p>Indique le nombre de caractères.</p>
<p>2</p>	<p>Permet de déplacer le curseur vers la position de saisie.</p>

Informations de base sur l'imprimante

3	Passes des majuscules aux minuscules ou aux chiffres et symboles.
4	Permet de modifier le type de caractères.  : vous pouvez saisir des chiffres et des symboles.  : vous pouvez saisir des lettres.  : vous pouvez sélectionner ceci pour basculer entre les caractères spéciaux, les chiffres, les symboles et les lettres.
5	Permet de modifier le type de caractères. Vous pouvez saisir des caractères alphanumériques, spéciaux et des symboles tels que des trémas et des accents.
6	Saisie des adresses de domaine email ou des URL fréquentes par simple sélection.
7	Saisit un espace.
8	Saisit un caractère.
9	Supprime un caractère à gauche.

Visualisation des animations

Vous pouvez visualiser sur l'écran LCD des animations sur des consignes d'utilisation telles que le chargement du papier ou le retrait du papier coincé.

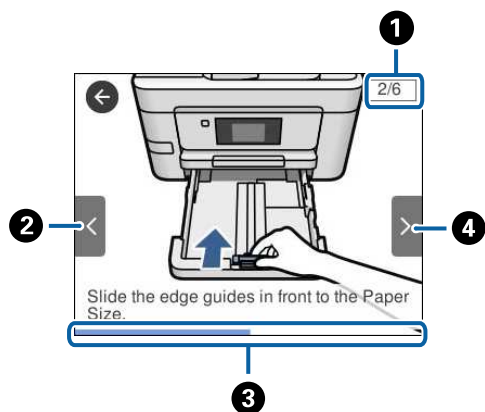

- Appuyez sur  sur la droite de l'écran LCD : affiche l'écran d'aide. Appuyez sur **Comment faire pour** et sélectionnez les éléments que vous voulez visualiser.
- Appuyez sur **Comment faire pour** au bas de l'écran : affiche l'animation correspondant au contexte.



1	Indique le nombre total d'étapes et le numéro de l'étape en cours. Dans l'exemple ci-dessus, montre l'étape 2 sur 3 étapes.
2	Permet de revenir à l'étape précédente.
3	Indique votre progression dans l'étape courante. L'animation est répétée lorsque la barre de progression atteint la fin.
4	Va à l'étape suivante.

Enregistrement de vos paramètres favoris comme une prédéfinition

Vous pouvez enregistrer dans vos prédéfinitions les paramètres de copie, de fax et de numérisation fréquemment utilisés.

Pour enregistrer une prédéfinition, appuyez sur  à partir de l'écran d'accueil, appuyez sur **Ajouter nouveau**, puis sélectionnez la fonctionnalité pour laquelle vous souhaitez enregistrer une prédéfinition. Définissez les paramètres nécessaires, appuyez sur , puis entrez un nom pour la prédéfinition.

Pour charger une prédéfinition enregistrée, sélectionnez la prédéfinition à partir de la liste.

Vous pouvez également enregistrer l'adresse et les paramètres actuels en appuyant sur  du panneau de commande de l'imprimante sur l'écran de chaque fonction.

Pour modifier les paramètres enregistrés, modifiez à l'écran les paramètres pour chaque fonctionnalité puis appuyez sur  du panneau de commande de l'imprimante. Appuyez sur **Enregistrer les paramètres actuels** > **Enreg. ds prédéfini** et sélectionnez la cible que vous voulez écraser.

Options de menus pour Prédéfinir

Appuyez sur  sur les prédéfinitions enregistrées pour afficher les détails des paramètres enregistrés. Vous pouvez modifier le nom enregistré en appuyant sur le nom dans l'écran des détails.



Supprime la prédéfinition enregistrée.

Utilisez ce param. :

Charge la prédéfinition enregistrée.

Paramètres réseau

Types de connexion réseau

Vous pouvez utiliser les méthodes de connexion suivantes.

Connexion Ethernet

Connectez l'imprimante à un concentrateur à l'aide d'un câble Ethernet.

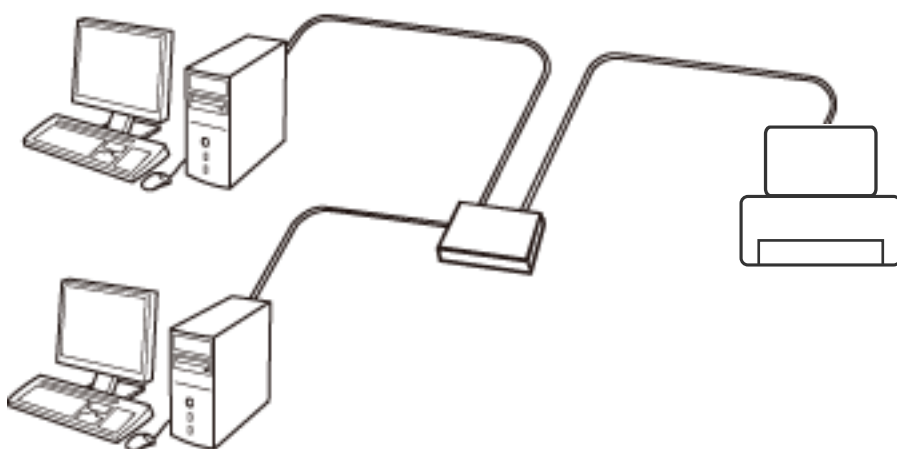

Informations connexes

➔ [« Effectuer des réglages réseau avancés » à la page 32](#)

Connexion Wi-Fi

Connectez l'imprimante et l'ordinateur, le smartphone ou la tablette au point d'accès. Il s'agit de la méthode de connexion habituelle pour les réseaux privés et professionnels dans lesquels les ordinateurs sont reliés par Wi-Fi via un point d'accès.

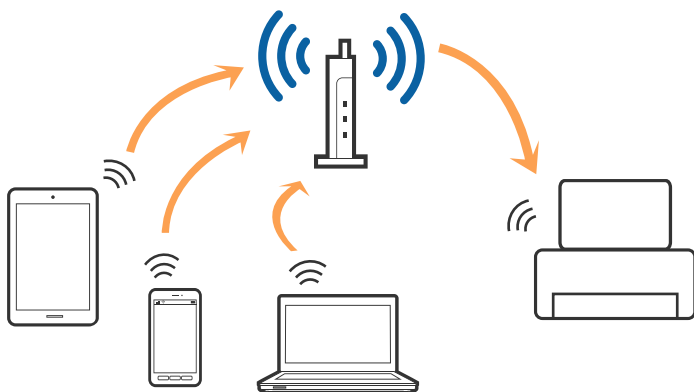

Informations connexes

- ➔ « Connexion à un ordinateur » à la page 25
- ➔ « Connexion à un périphérique connecté » à la page 27
- ➔ « Définition des paramètres Wi-Fi sur l'imprimante » à la page 27

Connexion Wi-Fi Direct (Simple AP)

Cette méthode de connexion est recommandée lorsque vous n'utilisez pas le Wi-Fi chez vous ou au bureau, ou lorsque vous voulez connecter directement l'imprimante et l'ordinateur ou le périphérique intelligent. En mode Simple AP, l'imprimante fait office de point d'accès, et vous pouvez y connecter un maximum de quatre périphériques, sans utiliser de point d'accès standard. Les périphériques directement connectés à l'imprimante ne peuvent cependant communiquer les uns avec les autres via l'imprimante.

Remarque:

Le Wi-Fi Direct (Simple AP) est une méthode de connexion conçue pour remplacer le mode Ad Hoc.

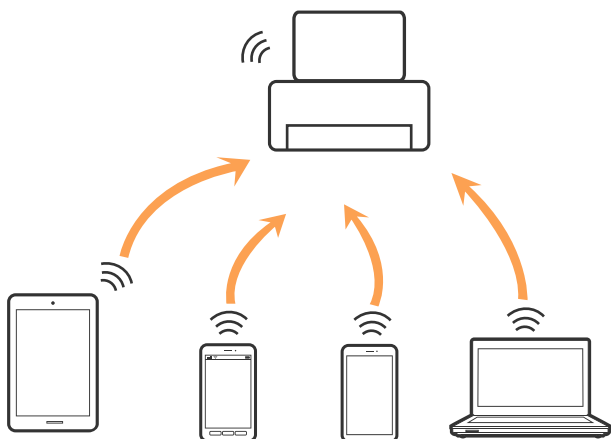

L'imprimante peut être connectée simultanément via Wi-Fi ou Ethernet et Wi-Fi Direct (Simple AP). Cependant, si vous initiez une connexion réseau en mode Wi-Fi Direct (Simple AP) lorsque l'imprimante est connectée en Wi-Fi, le Wi-Fi est temporairement déconnecté.

Informations connexes

- ➔ « Réglage des paramètres de connexion Wi-Fi Direct (Simple AP) » à la page 31

Connexion à un ordinateur

Nous recommandons d'utiliser le programme d'installation pour connecter l'imprimante à un ordinateur. Vous pouvez exécuter le programme d'installation en utilisant l'une des méthodes suivantes.

- Configuration à partir du site Web

Accédez au site web suivant, puis saisissez le nom du produit. Accédez à **Installation**, puis démarrez la configuration.

<http://epson.sn>

- Configuration à partir du disque de logiciels (uniquement pour les modèles livrés avec un disque de logiciels et les utilisateurs ayant un ordinateur équipé d'un lecteur de disques.)

Insérez le disque de logiciels dans l'ordinateur, puis suivez les instructions affichées à l'écran.

Paramètres réseau

Sélection des méthodes de connexion

Suivez les instructions affichées à l'écran jusqu'à ce que l'écran suivant soit affiché, puis sélectionnez la méthode de connexion de l'imprimante à l'ordinateur.

Windows

Sélectionnez le type de connexion, puis cliquez sur **Suivant**.

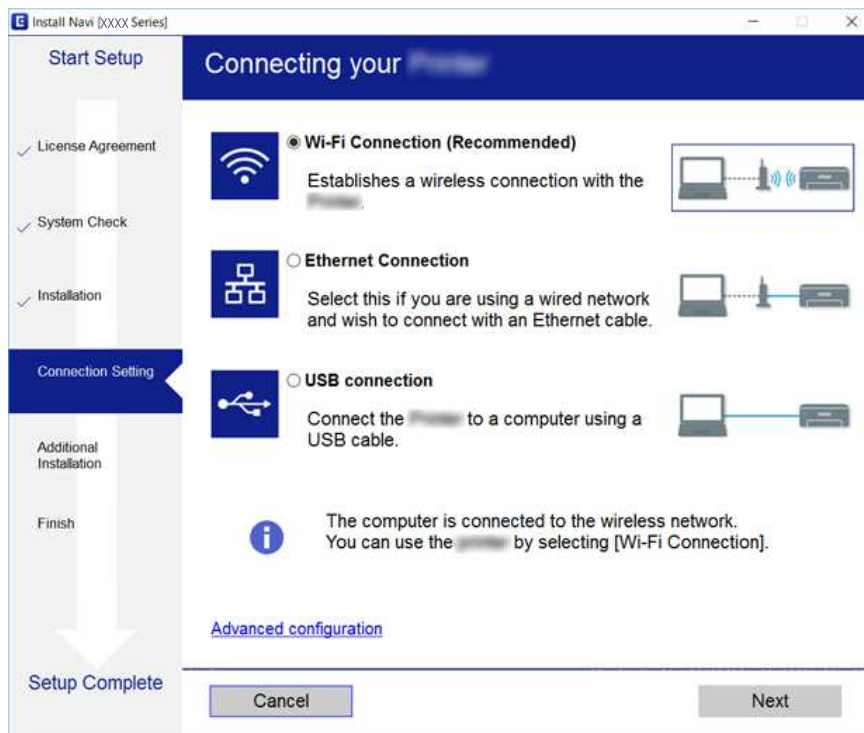

Paramètres réseau

❑ Mac OS X

Sélectionnez le type de connexion.

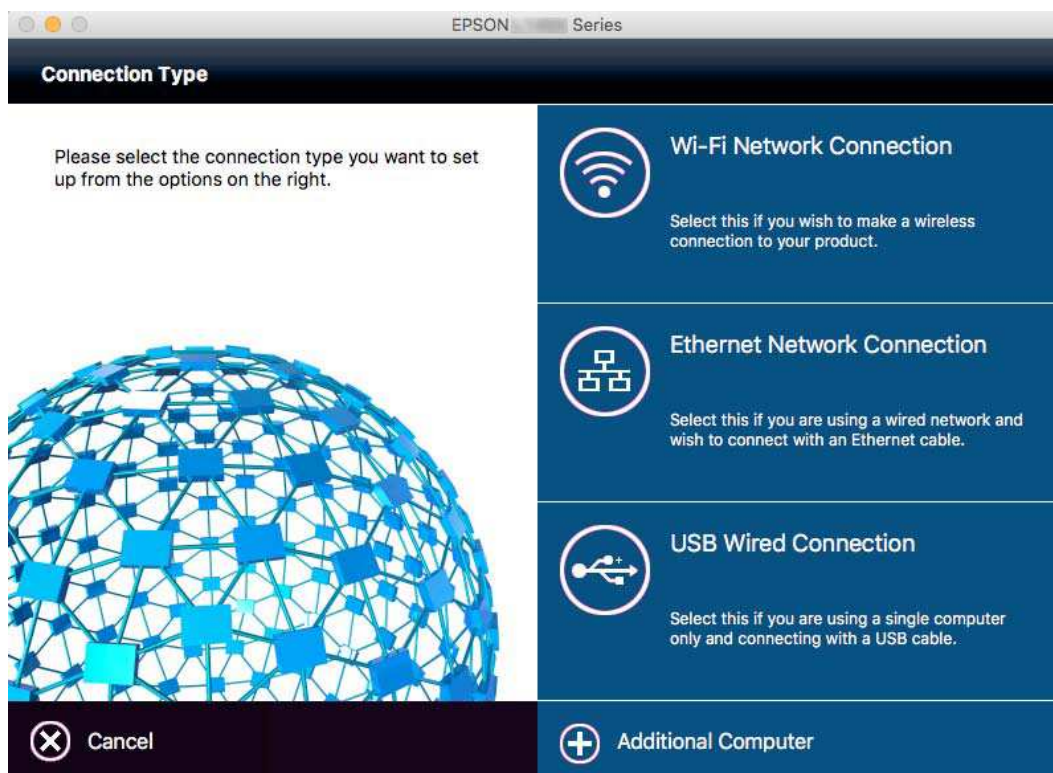

Suivez les instructions affichées à l'écran. Le logiciel nécessaire est installé.

Connexion à un périphérique connecté

Vous pouvez utiliser l'imprimante à partir d'un périphérique connecté lorsqu'elle est connectée au même réseau Wi-Fi (SSID) que lui. Pour utiliser l'imprimante depuis un périphérique connecté, installez-la depuis le site web suivant. Accédez au site web depuis le périphérique connecté que vous voulez relier à l'imprimante.

<http://epson.sn> > **Installation**

Remarque:

Si vous voulez connecter simultanément un ordinateur et un autre périphérique à l'imprimante, nous vous recommandons de commencer par connecter l'ordinateur.

Définition des paramètres Wi-Fi sur l'imprimante

Vous pouvez définir les paramètres réseau à partir du panneau de contrôle de l'imprimante, et ce de différentes façons. Choisissez la méthode de connexion correspondant à l'environnement et aux conditions que vous utilisez. Si vous connaissez les informations de point d'accès, comme le SSID et le mot de passe, vous pouvez définir les paramètres manuellement. Si le point d'accès prend en charge WPS, vous pouvez définir les paramètres en utilisant un paramétrage par pression sur une touche.

Après avoir connecté l'imprimante au réseau, connectez-vous à l'imprimante à partir du dispositif que vous voulez utiliser (ordinateur, périphérique intelligent, tablette, etc.)

Informations connexes

- ➔ « Réglage manuel des paramètres Wi-Fi » à la page 28
- ➔ « Réglage des paramètres Wi-Fi par pression sur une touche (WPS) » à la page 29
- ➔ « Réglage des paramètres Wi-Fi via PIN Code Setup (WPS) » à la page 30
- ➔ « Réglage des paramètres de connexion Wi-Fi Direct (Simple AP) » à la page 31

Réglage manuel des paramètres Wi-Fi

Vous pouvez configurer manuellement les informations nécessaires à la connexion à un point d'accès à partir du panneau de commande de l'imprimante. Pour procéder à la configuration manuellement, vous devez disposer du SSID et du mot de passe du point d'accès.

Remarque:

Si vous utilisez un point d'accès dont les paramètres par défaut n'ont pas été modifiés, le SSID et le mot de passe figurent sur l'étiquette. Si vous ne connaissez pas le SSID et le mot de passe, contactez la personne qui a configuré le point d'accès ou reportez-vous à la documentation fournie avec le point d'accès.

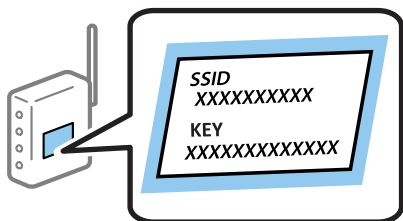

1. Appuyez sur  sur l'écran d'accueil.
2. Appuyez sur l'icône **Wi-Fi (Recommandé)** ou **Routeur**.
3. Appuyez sur **Commencer la configuration**.
Si la connexion réseau est déjà configurée, les informations de connexion s'affichent. Appuyez sur **Passez en connexion Wi-Fi**, ou **Modifier les param.** pour modifier les paramètres.
4. Appuyez sur **Assistant de configuration Wi-Fi**.
5. Sélectionnez le SSID du point d'accès.

Remarque:

- Si le SSID auquel vous voulez vous connecter n'est pas affiché sur le panneau de commande de l'imprimante, appuyez sur **Rechercher à nouveau**, pour actualiser la liste. S'il ne s'affiche toujours pas, appuyez sur **Entrez manuellement**, puis saisissez directement le SSID.
- Si vous ne connaissez pas le SSID, déterminez s'il figure sur l'étiquette du point d'accès. Si vous utilisez un point d'accès dont les paramètres par défaut n'ont pas été modifiés, le SSID à utiliser figure sur l'étiquette.

Paramètres réseau

- Appuyez sur le champ **Entrez Mot de passe**, puis saisissez un mot de passe.

Remarque:

- Le mot de passe est sensible à la casse.
- Si vous ne connaissez pas le mot de passe, déterminez s'il figure sur l'étiquette du point d'accès. Si vous utilisez un point d'accès dont les paramètres par défaut n'ont pas été modifiés, le mot de passe à utiliser figure sur l'étiquette. Le mot de passe peut également être appelé une clé, une phrase de passe, etc.
- Si vous ne connaissez pas le mot de passe du point d'accès, reportez-vous à la documentation fournie avec le point d'accès ou contactez la personne qui a configuré le point d'accès.

- Une fois la configuration terminée, appuyez sur **Démarrer configuration**.

- Appuyez sur **OK** pour terminer.

Remarque:

Si vous ne parvenez pas à vous connecter, chargez du papier ordinaire au format A4 et appuyez sur **Imprimer le rapport de vérification** pour imprimer un rapport de connexion.

- Appuyez sur **Fermer** sur l'écran des paramètres de connexion réseau.

Informations connexes

- ➔ [« Saisie de caractères » à la page 21](#)
- ➔ [« Vérification de l'état de la connexion réseau » à la page 34](#)
- ➔ [« Vous ne pouvez pas définir de paramètres réseau » à la page 189](#)

Réglage des paramètres Wi-Fi par pression sur une touche (WPS)

Vous pouvez configurer automatiquement un réseau Wi-Fi en appuyant sur une touche au niveau du point d'accès. Vous pouvez procéder à la configuration de cette manière si les conditions suivantes sont remplies.

- Le point d'accès prend en charge WPS (Wi-Fi Protected Setup).
- L'actuelle connexion Wi-Fi a été établie en appuyant sur une touche au niveau du point d'accès.

Remarque:

Si vous ne parvenez pas à trouver la touche ou si vous procédez à la configuration à l'aide du logiciel, reportez-vous à la documentation fournie avec le point d'accès.

- Appuyez sur  sur l'écran d'accueil.

- Appuyez sur l'icône **Wi-Fi (Recommandé)** ou **Routeur**.

- Appuyez sur **Commencer la configuration**.

Si la connexion réseau est déjà configurée, les informations de connexion s'affichent. Appuyez sur **Passez en connexion Wi-Fi**, ou **Modifier les param.** pour modifier les paramètres.

- Appuyez sur **Config. boutons poussoirs (WPS)**.

Paramètres réseau

- Maintenez la touche [WPS] du point d'accès enfoncée jusqu'à ce que le voyant de sécurité clignote.



Si vous ne savez pas où se trouve la touche [WPS] ou s'il n'y a pas de touches sur le point d'accès, reportez-vous à la documentation fournie avec le point d'accès pour plus de détails.

- Appuyez sur **Démarrer configuration**.

- Appuyez sur **Fermer**.

L'écran se ferme automatiquement après une durée déterminée si vous n'appuyez pas sur **Fermer**.

Remarque:

En cas d'échec de la connexion, redémarrez le point d'accès, rapprochez-le de l'imprimante et réessayez. Si cela ne fonctionne toujours pas, imprimez un rapport de connexion réseau et consultez la solution.

- Appuyez sur **Fermer** sur l'écran des paramètres de connexion réseau.

Informations connexes

- ➔ « [Vérification de l'état de la connexion réseau](#) » à la page 34
- ➔ « [Vous ne pouvez pas définir de paramètres réseau](#) » à la page 189

Réglage des paramètres Wi-Fi via PIN Code Setup (WPS)

Vous pouvez automatiquement vous connecter à un point d'accès en utilisant un code PIN. Vous pouvez utiliser cette méthode de configuration si le point d'accès prend en charge WPS (Wi-Fi Protected Setup). Utilisez un ordinateur pour saisir un code PIN au niveau du point d'accès.

- Appuyez sur  sur l'écran d'accueil.
- Appuyez sur l'icône **Wi-Fi (Recommandé)** ou **Routeur**.
- Appuyez sur **Commencer la configuration**.

Si la connexion réseau est déjà configurée, les informations de connexion s'affichent. Appuyez sur **Passez en connexion Wi-Fi**, ou **Modifier les param.** pour modifier les paramètres.

- Appuyez sur **Autres > Config. code PIN (WPS)**

Paramètres réseau

- Utilisez votre ordinateur pour saisir le code PIN (un numéro à huit chiffres) affiché sur le panneau de commande de l'imprimante au niveau du point d'accès dans les deux minutes.

Remarque:

Reportez-vous à la documentation fournie avec votre point d'accès pour plus de détails concernant la saisie du code PIN.

- Appuyez sur **Démarrer configuration**.

- Appuyez sur **Fermer**.

L'écran se ferme automatiquement après une durée déterminée si vous n'appuyez pas sur **Fermer**.

Remarque:

En cas d'échec de la connexion, redémarrez le point d'accès, rapprochez-le de l'imprimante et réessayez. Si cela ne fonctionne toujours pas, imprimez un rapport de connexion et consultez la solution.

- Appuyez sur **Fermer** sur l'écran des paramètres de connexion réseau.

Informations connexes

- ➔ « Vérification de l'état de la connexion réseau » à la page 34
- ➔ « Vous ne pouvez pas définir de paramètres réseau » à la page 189

Réglage des paramètres de connexion Wi-Fi Direct (Simple AP)

Cette méthode vous permet de connecter directement l'imprimante aux périphériques sans point d'accès. L'imprimante fait office de point d'accès.

Important:

Lorsque vous vous connectez depuis un ordinateur ou un périphérique à l'imprimante via la connexion Wi-Fi Direct (Simple AP), l'imprimante est reliée au même réseau Wi-Fi (SSID) que l'ordinateur ou le périphérique connecté, et la communication est établie entre les deux. Si l'imprimante est éteinte, l'ordinateur ou le périphérique est connecté automatiquement à l'autre réseau Wi-Fi disponible, il n'est donc pas reconnecté au précédent réseau Wi-Fi si l'imprimante est remise sous tension. Connectez-vous à nouveau au SSID de l'imprimante pour la connexion Wi-Fi Direct (Simple AP) depuis l'ordinateur ou le périphérique intelligent. Si vous ne voulez pas vous connecter à chaque fois que vous éteignez et rallumez l'imprimante, nous vous conseillons d'utiliser le réseau Wi-Fi en connectant l'imprimante à un point d'accès.

- Appuyez sur  sur l'écran d'accueil.

- Appuyez sur l'icône **Wi-Fi Direct**.

- Appuyez sur **Commencer la configuration**.

Si vous avez configuré les paramètres Wi-Fi, le détail des informations de connexion est affiché. Passez à l'étape 5.

- Appuyez sur **Démarrer configuration**.

Paramètres réseau

- Vérifiez le SSID et le mot de passe affichés sur le panneau de commande de l'imprimante. Au niveau de l'écran de connexion réseau de l'ordinateur ou de l'écran Wi-Fi du périphérique intelligent, sélectionnez le SSID affiché sur le panneau de commande de l'imprimante pour vous connecter.

Remarque:

Vous pouvez vérifier la méthode de connexion sur le site web. Pour accéder au site web, scannez le code QR code affiché sur le panneau de contrôle de l'imprimante en utilisant le périphérique intelligent ou saisissez l'URL (<http://epson.sn>) sur l'ordinateur, puis allez à **Installation**.

- Saisissez dans l'ordinateur ou l'appareil connecté le mot de passe affiché sur le panneau de commande de l'imprimante.
- Une fois la connexion établie, appuyez sur **OK** ou **Fermer** sur le panneau de commande de l'imprimante.

Remarque:

Vous pouvez également définir les paramètres de connexion Wi-Fi Direct (Simple AP) à partir d'un périphérique intelligent. Reportez-vous à *Conseils sur le site web* suivant.

<http://epson.sn> > **Support**

Informations connexes

- ➔ « Vérification de l'état de la connexion réseau » à la page 34
- ➔ « Vous ne pouvez pas définir de paramètres réseau » à la page 189

Effectuer des réglages réseau avancés

Vous pouvez modifier le nom du périphérique réseau, la configuration TCP/IP, le serveur de proxy, etc. Vérifiez votre environnement réseau avant de procéder aux modifications.

- Appuyez sur **Param.** sur l'écran d'accueil.
- Appuyez sur **Réglages généraux > Paramètres réseau > Avancé.**
- Appuyez sur l'option de menu appropriée, puis sélectionnez ou spécifiez les valeurs du paramètre.

Informations connexes

- ➔ « Configuration des options des Paramètres réseau avancés » à la page 32

Configuration des options des Paramètres réseau avancés

Sélectionnez les paramètres de l'option de menu, puis sélectionnez ou spécifiez les valeurs du paramètre.

Nom dispositif

Vous pouvez saisir les caractères suivants.

- Limites de caractères : 2 à 15 (vous devez saisir au moins deux caractères)
- Caractères utilisables : A à Z, a à z, 0 à 9, -.
- Caractères ne pouvant être utilisés au début : 0 à 9, -.
- Caractères ne pouvant être utilisés à la fin : -

Paramètres réseau

TCP/IP

Auto

Sélectionnez cette option si vous utilisez un point d'accès chez vous ou si vous autorisez l'obtention automatique de l'adresse IP via DHCP.

Manuel

Sélectionnez cette option si vous ne souhaitez pas que l'adresse IP de l'imprimante soit modifiée. Saisissez les adresses pour Adresse IP, Masque de s-réseau, et Passerelle par défaut, puis définissez les paramètres de Serveur DNS en fonction de votre environnement réseau.

Serveur Proxy

Ne pas utiliser

Sélectionnez cette option lorsque vous utilisez l'imprimante dans un environnement réseau domestique.

Utiliser

Sélectionnez cette option si vous utilisez un serveur proxy dans votre environnement réseau et souhaitez le configurer au niveau de l'imprimante. Saisissez le numéro de port et l'adresse du serveur proxy.

Serveur d'email

Param. serveur

Vous pouvez sélectionner les options Arrêt, POP avant SMTP, ou SMTP-AUTH du serveur.

Vérification connexion

Vous pouvez vérifier la connexion au serveur de messagerie. Si une erreur survient lors que l'exécution de la **Vérification connexion**, reportez-vous au message d'explication de Vérification connexion.

Adresse IPv6

Activer

Sélectionnez cette option si vous utilisez une adresse IPv6.

Désactiver

Sélectionnez cette option si vous utilisez une adresse IPv4.

Partage réseau MS

Activer

Utilisez le service réseau MS.

Désactiver

Désactive le service réseau MS.

Partage fich.

Active ou désactive la fonction de partage de fichier.

Paramètres réseau

Liaison Speed & Duplex

Sélectionnez une valeur appropriée pour la vitesse Ethernet et le mode duplex. Si vous sélectionnez un paramètre autre que Auto, assurez-vous que le paramètre correspond aux paramètres du concentrateur que vous utilisez.

- Auto
- 10BASE-T Half Duplex
- 10BASE-T Full Duplex
- 100BASE-TX Half Duplex
- 100BASE-TX Full Duplex

Informations connexes

➔ [« Messages affichés lors de Vérification connexion » à la page 232](#)

Vérification de l'état de la connexion réseau

Vous pouvez vérifier l'état de la connexion réseau de la façon suivante.

Icône réseau

Vous pouvez vérifier le statut de la connexion réseau et la puissance du signal radio à l'aide de l'icône réseau de l'écran d'accueil de l'imprimante.



Informations connexes

➔ [« Icônes affichées sur l'écran LCD » à la page 20](#)

Vérification des informations détaillées liées au réseau à partir du panneau de commande

Si votre imprimante est connectée au réseau, vous pouvez également afficher d'autres informations liées au réseau en sélectionnant les menus réseau que vous souhaitez consulter.

1. Appuyez sur **Param.** sur l'écran d'accueil.

Paramètres réseau

- Appuyez sur **Réglages généraux** > **Paramètres réseau** > **État réseau**.
- Pour consulter les informations, sélectionnez les menus que vous souhaitez afficher.
 - État LAN câblé/Wi-Fi
Affiche les informations liées au réseau (nom du périphérique, connexion, force du signal, obtenir l'adresse IP, etc.) pour les connexions Ethernet ou Wi-Fi.
 - État Wi-Fi Direct
Indique si Wi-Fi Direct est activé ou désactivé, le SSID, le mot de passe etc. pour les connexions Wi-Fi Direct.
 - État serveur de messagerie
Affiche les informations liées au réseau pour le serveur de messagerie électronique.
 - feuille. état
Permet d'imprimer une feuille d'état réseau. Les informations concernant Ethernet, le Wi-Fi, Wi-Fi Direct, etc. sont imprimées sur deux pages ou plus.

Impression d'un rapport de connexion réseau

Vous pouvez imprimer un rapport de connexion réseau pour contrôler l'état entre l'imprimante et le point d'accès.

- Chargez du papier.
- Appuyez sur **Param.** au niveau de l'écran d'accueil.
- Appuyez sur **Réglages généraux** > **Paramètres réseau** > **Vérification de la connexion au réseau**.
La vérification de la connexion démarre.
- Appuyez sur **Imprimer le rapport de vérification**.
- Appuyez sur **Imprimer** pour imprimer le rapport de connexion réseau.
En cas d'erreur, consultez le rapport de connexion réseau, puis suivez les solutions imprimées.
- Appuyez sur **Fermer**.
L'écran se ferme automatiquement après une durée spécifique si vous n'appuyez pas sur **Fermer**.

Informations connexes

➔ [« Messages et solutions sur le rapport de connexion réseau » à la page 36](#)

Paramètres réseau

Messages et solutions sur le rapport de connexion réseau

Vérifiez les messages et les codes d'erreur dans le rapport de connexion réseau, puis suivez les solutions.

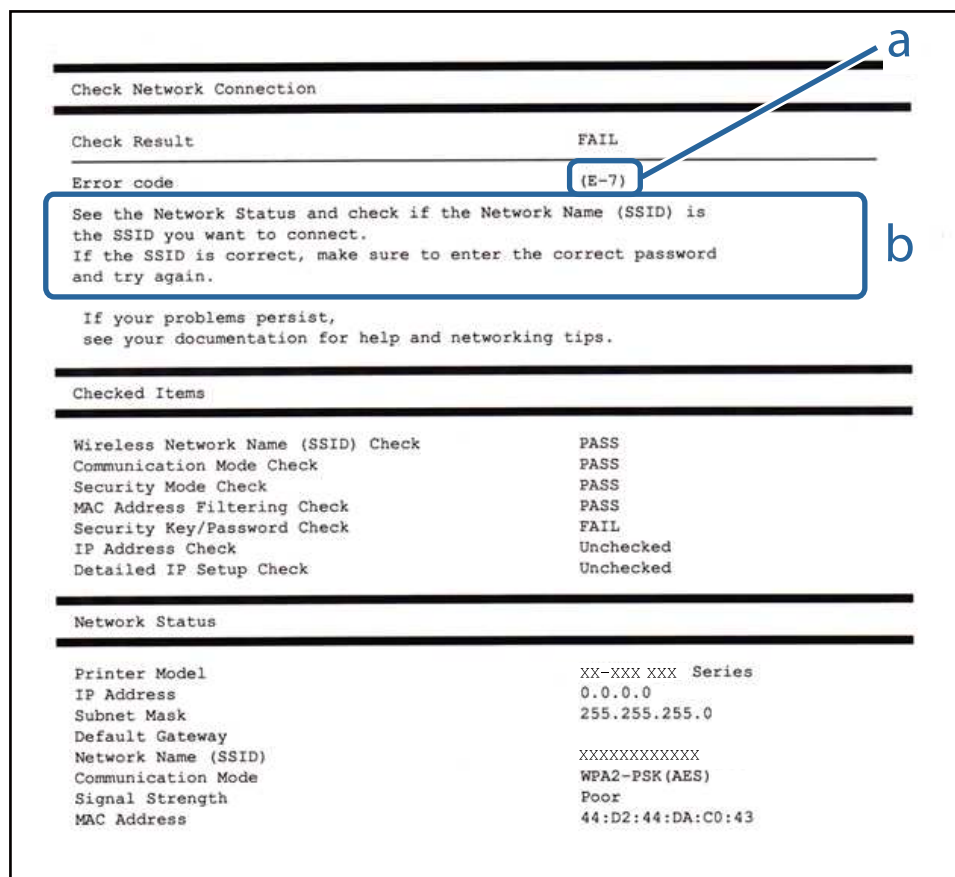

a. Code d'erreur

b. Messages dans l'environnement réseau

a. Code d'erreur

Code	Solution
E-1	<ul style="list-style-type: none"> <input type="checkbox"/> Assurez-vous que le câble Ethernet est connecté à l'imprimante, à un concentrateur ou à d'autres périphériques réseau. <input type="checkbox"/> Assurez-vous que le concentrateur ou autres périphériques réseau sont sous tension.

Paramètres réseau

Code	Solution
E-2	<ul style="list-style-type: none"> <input type="checkbox"/> Assurez-vous que le point d'accès est sous tension.
E-3	<ul style="list-style-type: none"> <input type="checkbox"/> Vérifiez que l'ordinateur ou les autres périphériques sont correctement connectés au point d'accès.
E-7	<ul style="list-style-type: none"> <input type="checkbox"/> Placez l'imprimante à proximité du point d'accès. Retirez les obstacles entre eux. <input type="checkbox"/> Si vous avez saisi le SSID manuellement, vérifiez qu'il est correct. Vérifiez le SSID dans la partie État réseau du rapport de connexion réseau. <input type="checkbox"/> Pour créer un réseau à l'aide de la configuration via une touche, vérifiez que le point d'accès gère le WPS. Si ce n'est pas le cas, vous ne pouvez pas créer un réseau WPS à l'aide de la configuration via une touche. <input type="checkbox"/> Vérifiez que seuls des caractères ASCII (caractères alphanumériques et symboles) sont utilisés pour le SSID. L'imprimante ne peut afficher un SSID qui contient des caractères autres que ASCII. <input type="checkbox"/> Avant de vous connecter au point d'accès, vérifiez le SSID et le mot de passe. Si vous utilisez un point d'accès dont les paramètres par défaut n'ont pas été modifiés, le SSID et le mot de passe figurent sur l'étiquette. Si vous ne connaissez pas le SSID et le mot de passe, contactez la personne qui a configuré le point d'accès ou reportez-vous à la documentation fournie avec le point d'accès. <input type="checkbox"/> Lorsque vous voulez vous connecter à un SSID généré à l'aide de la fonction d'affiliation d'un appareil connecté, vérifiez le SSID et le mot de passe dans la documentation fournie avec l'appareil connecté. <input type="checkbox"/> Si la connexion Wi-Fi est soudainement coupée, vérifiez les éléments suivants. Si vous êtes dans l'un des cas suivants, réinitialisez les paramètres réseau à l'aide du programme d'installation. Vous pouvez l'exécuter depuis le site web suivant. http://epson.sn > Installation <input type="checkbox"/> Un autre appareil connecté a été ajouté au réseau par configuration via une touche. <input type="checkbox"/> Le réseau Wi-Fi a été configuré en utilisant une méthode autre que la configuration via une touche.
E-5	<p>Assurez-vous que le type de sécurité du point d'accès est réglé sur l'un des éléments suivants. Si ce n'est pas le cas, modifiez le type de sécurité sur le point d'accès, puis réinitialisez les paramètres réseau de l'imprimante.</p> <ul style="list-style-type: none"> <input type="checkbox"/> WEP 64 bits (40 bits) <input type="checkbox"/> WEP 128 bits (104 bits) <input type="checkbox"/> WPA PSK (TKIP/AES)* <input type="checkbox"/> WPA2 PSK (TKIP/AES)* <input type="checkbox"/> WPA (TKIP/AES) <input type="checkbox"/> WPA2 (TKIP/AES) <p>* : WPA PSK est également appelé WPA Personal. WPA2 PSK est également appelé WPA2 Personal.</p>
E-6	<ul style="list-style-type: none"> <input type="checkbox"/> Vérifiez que le filtrage d'adresse MAC est désactivé. S'il est activé, enregistrez l'adresse MAC de l'imprimante de manière à ce qu'elle ne soit pas filtrée. Reportez-vous à la documentation fournie avec le point d'accès pour plus de détails. Vous pouvez vérifier l'adresse MAC dans la partie État réseau du rapport de connexion réseau. <input type="checkbox"/> Si l'authentification partagée du point d'accès est activée au niveau de la méthode de sécurité WEP, assurez-vous que la clé d'authentification et l'index sont corrects.
E-8	<ul style="list-style-type: none"> <input type="checkbox"/> Activez la fonction DHCP sur le point d'accès lorsque l'option Obtenir l'adresse IP de l'imprimante est réglée sur Auto. <input type="checkbox"/> Si l'option Obtenir l'adresse IP de l'imprimante est réglée sur Manual, l'adresse IP définie manuellement est hors de la plage (par exemple 0.0.0.0), et est désactivée. Définissez une adresse IP valide depuis le panneau de commande de l'imprimante ou Web Config.

Paramètres réseau

Code	Solution
E-9	<p>Vérifiez les éléments suivants.</p> <ul style="list-style-type: none"> <input type="checkbox"/> Les périphériques sont sous tension. <input type="checkbox"/> Vous pouvez accéder à Internet et aux autres ordinateurs ou périphériques réseau sur le même réseau à partir des périphériques que vous souhaitez connecter à l'imprimante. <p>Si le problème persiste après les vérifications précédentes, réinitialisez les paramètres réseau via le programme d'installation. Vous pouvez l'exécuter depuis le site web suivant.</p> <p>http://epson.sn > Installation</p>
E-10	<p>Vérifiez les éléments suivants.</p> <ul style="list-style-type: none"> <input type="checkbox"/> Les autres périphériques réseau sont sous tension. <input type="checkbox"/> Les adresses réseau (adresse IP, masque de sous-réseau et passerelle par défaut) sont correctes si vous avez réglé l'option Obtenir l'adresse IP de l'imprimante sur Manual. <p>Réinitialisez les adresses réseau si elles sont incorrectes. Vous pouvez vérifier l'adresse IP, le masque de sous-réseau et la passerelle par défaut dans la partie État réseau du rapport de connexion réseau.</p> <p>Lorsque la fonction DHCP est activée, réglez l'option Obtenir l'adresse IP de l'imprimante sur Auto. Si vous voulez définir l'adresse IP manuellement, vérifiez-la dans IP la partie État réseau du rapport de connexion réseau puis sélectionnez Manual dans l'écran des paramètres réseau. Réglez le masque de sous-réseau sur [255.255.255.0].</p>
E-11	<p>Vérifiez les éléments suivants.</p> <ul style="list-style-type: none"> <input type="checkbox"/> L'adresse de la passerelle par défaut est correcte lorsque vous réglez la configuration TCP/IP de l'imprimante sur Manual. <input type="checkbox"/> L'appareil réglé en tant que passerelle par défaut est sous tension. <p>Sélectionnez une adresse correcte pour la passerelle par défaut. Vous pouvez vérifier l'adresse de la passerelle par défaut dans la partie État réseau du rapport de connexion réseau.</p>
E-12	<p>Vérifiez les éléments suivants.</p> <ul style="list-style-type: none"> <input type="checkbox"/> Les autres périphériques réseau sont sous tension. <input type="checkbox"/> Les adresses réseau (adresse IP, masque de sous-réseau et passerelle par défaut) sont correctes si vous les saisissez manuellement. <input type="checkbox"/> Les adresses réseau pour les autres périphériques (masque de sous-réseau et passerelle par défaut) sont les mêmes. <input type="checkbox"/> L'adresse IP n'est pas en conflit avec d'autres périphériques. <p>Si vous ne pouvez toujours pas vous connecter après avoir vérifié les points ci-dessus, essayez ce qui suit.</p> <ul style="list-style-type: none"> <input type="checkbox"/> Définissez les paramètres réseau de l'ordinateur appartenant au même réseau que l'imprimante, en vous servant du programme d'installation. Vous pouvez l'exécuter depuis le site web suivant. <p>http://epson.sn > Installation</p> <ul style="list-style-type: none"> <input type="checkbox"/> Vous pouvez enregistrer plusieurs mots de passe sur un point d'accès qui utilise le type de sécurité WEP. Si plusieurs mots de passe sont enregistrés, vérifiez que le premier mot de passe enregistré est configuré sur l'imprimante.

Paramètres réseau

Code	Solution
E-13	<p>Vérifiez les éléments suivants.</p> <ul style="list-style-type: none"> <input type="checkbox"/> Les périphériques réseau (point d'accès, concentrateur, routeur, etc.) sont sous tension. <input type="checkbox"/> La configuration TCP/IP pour les périphériques réseau n'a pas été effectuée manuellement. (Si la configuration TCP/IP de l'imprimante est effectuée automatiquement alors que la configuration TCP/IP d'autres périphériques réseau est manuelle, il se peut que le réseau de l'imprimante ne corresponde pas à celui des autres périphériques) <p>Si vous ne pouvez toujours pas vous connecter après avoir vérifié les points ci-dessus, essayez ce qui suit.</p> <ul style="list-style-type: none"> <input type="checkbox"/> Définissez les paramètres réseau de l'ordinateur appartenant au même réseau que l'imprimante, en vous servant du programme d'installation. Vous pouvez l'exécuter depuis le site web suivant. http://epson.sn > Installation <input type="checkbox"/> Vous pouvez enregistrer plusieurs mots de passe sur un point d'accès qui utilise le type de sécurité WEP. Si plusieurs mots de passe sont enregistrés, vérifiez que le premier mot de passe enregistré est configuré sur l'imprimante.

b. Messages dans l'environnement réseau

Message	Solution
*Plusieurs noms de réseaux (SSID) correspondant au nom de réseau (SSID) saisi ont été détectés. Vérifiez le nom de réseau (SSID).	Le même SSID peut être configuré sur plusieurs points d'accès. Vérifiez les paramètres sur les points d'accès, puis modifiez le SSID.
L'environnement Wi-Fi doit être amélioré. Éteignez le routeur sans fil puis allumez-le. Si la connexion ne s'améliore pas, consultez la documentation du routeur sans fil.	Après avoir rapproché l'imprimante du point d'accès et retiré tout obstacle entre les deux, allumez le point d'accès. S'il ne se connecte toujours pas, consultez la documentation qui l'accompagne.
*Aucun périphérique supplémentaire ne peut être connecté. Déconnecter un des périphériques connectés pour en ajouter un autre.	Vous pouvez connecter simultanément jusqu'à quatre ordinateurs et périphériques connectés via Wi-Fi Direct (Simple AP). Pour ajouter un autre ordinateur ou périphérique, déconnectez d'abord l'un des périphériques connectés.

Informations connexes

- ➔ « Connexion à un ordinateur » à la page 25
- ➔ « Web Config » à la page 169
- ➔ « Vous ne pouvez pas définir de paramètres réseau » à la page 189

Impression d'une feuille d'état du réseau

Vous pouvez vérifier les informations réseau détaillées en les imprimant.

1. Chargez du papier.
2. Appuyez sur **Param.** au niveau de l'écran d'accueil.
3. Appuyez sur **Réglages généraux > Paramètres réseau > État réseau.**

Paramètres réseau

4. Appuyez sur **feuille. état**.
5. Consultez le message, puis appuyez sur **Imprimer**.
La feuille d'état du réseau est imprimée.
6. Appuyez sur **Fermer**.
L'écran se ferme automatiquement après une durée spécifique si vous n'appuyez pas sur **Fermer**.

Remplacement ou ajout de nouveaux points d'accès

Si le SSID change suite au remplacement d'un point d'accès, ou si un point d'accès est ajouté et qu'un nouvel environnement réseau est mis en place, redéfinissez les paramètres Wi-Fi.

Informations connexes

➔ [« Modification de la méthode de connexion à un ordinateur » à la page 40](#)

Modification de la méthode de connexion à un ordinateur

Utilisation du programme d'installation pour indiquer une méthode de connexion différente.

Configuration à partir du site Web

Accédez au site web suivant, puis saisissez le nom du produit. Accédez à **Installation**, puis démarrez la configuration.

<http://epson.sn>

Configuration à partir du disque de logiciels (uniquement pour les modèles livrés avec un disque de logiciels et les utilisateurs ayant un ordinateur équipé d'un lecteur de disques.)

Insérez le disque de logiciels dans l'ordinateur, puis suivez les instructions affichées à l'écran.

Sélection de la modification des méthodes de connexion

Suivez les instructions affichées à l'écran jusqu'à ce que l'écran suivant s'affiche.

Paramètres réseau

Windows

Sélectionnez **Modifiez ou redéfinissez la méthode de connexion** sur l'écran Sélectionner les logiciels à installer, puis cliquez sur **Suivant**.

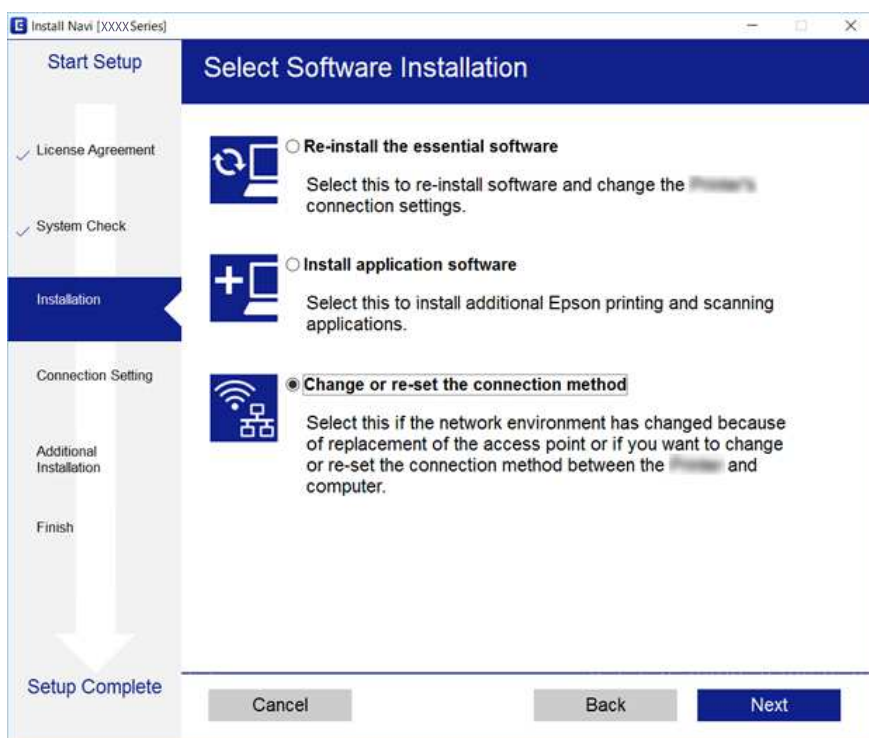

Mac OS X

Sélectionnez comment vous voulez connecter l'imprimante à votre ordinateur.

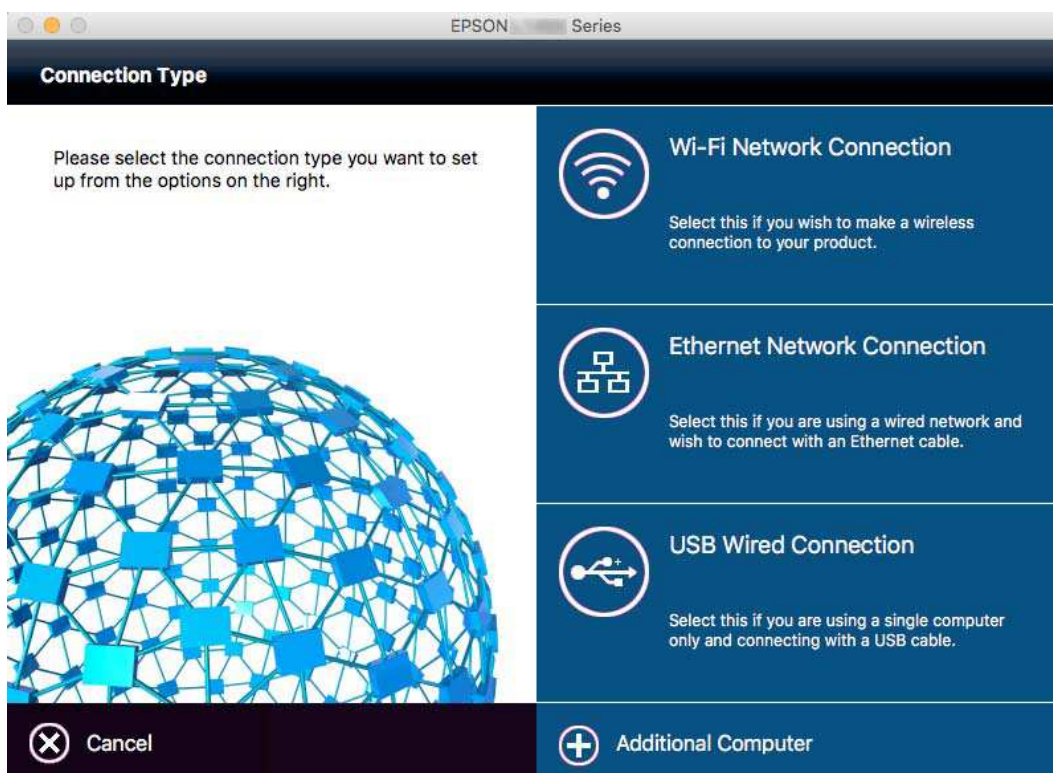

Modification de la connexion réseau vers Ethernet à partir du Panneau de commande

Pour modifier la connexion réseau et passer du Wi-Fi à Ethernet, suivez les étapes ci-dessous dans le panneau de commande.

1. Appuyez sur **Param.** sur l'écran d'accueil.
2. Appuyez sur **Réglages généraux > Paramètres réseau > Config LAN filaire.**
3. Consultez le message, puis appuyez sur **Démarrer configuration.**
4. Consultez le message, puis appuyez sur **OK.**
L'écran se ferme automatiquement après une durée déterminée si vous n'appuyez pas sur **OK.**
5. Connectez l'imprimante à un routeur à l'aide d'un câble Ethernet.

Désactivation du Wi-Fi à partir du panneau de commande

La connexion Wi-Fi est coupée lorsque le Wi-Fi est désactivé.

1. Appuyez sur  sur l'écran d'accueil.
2. Appuyez sur l'icône **Wi-Fi (Recommandé).**
L'état du réseau est affiché.
3. Appuyez sur **Modifier les param..**
4. Appuyez sur **Autres > Désactiver le Wi-Fi.**
5. Consultez le message, puis appuyez sur **Démarrer configuration.**
6. Lorsqu'un message de finalisation s'affiche, appuyez sur **Fermer.**
L'écran se ferme automatiquement après une durée déterminée si vous n'appuyez pas sur **Fermer.**

Déconnexion de Wi-Fi Direct (Simple AP) depuis le panneau de commande

Remarque:

Le fait de désactiver la connexion par Wi-Fi Direct (Simple AP) déconnecte tous les ordinateurs et autres périphériques reliés à l'imprimante via Wi-Fi Direct (Simple AP). Si vous souhaitez déconnecter un périphérique spécifique, procédez à la déconnexion à partir du périphérique plutôt que de l'imprimante.

Paramètres réseau

1. Appuyez sur  sur l'écran d'accueil.
2. Appuyez sur l'icône **Wi-Fi Direct**.
Les informations du Wi-Fi Direct sont affichées.
3. Appuyez sur **Modifier les param..**
4. Appuyez sur **Désactiver Wi-Fi Direct**.
5. Consultez le message, puis appuyez sur **Désactivez les paramètres**.
6. Lorsqu'un message de finalisation s'affiche, appuyez sur **Fermer**.
L'écran se ferme automatiquement après une durée déterminée si vous n'appuyez pas sur **Fermer**.

Rétablissement des paramètres réseau à partir du panneau de commande

Vous pouvez réinitialiser tous les paramètres réseau.

1. Appuyez sur **Param.** sur l'écran d'accueil.
2. Appuyez sur **Rest param défaut > Paramètres réseau**.
3. Consultez le message, puis appuyez sur **Oui**.
4. Lorsqu'un message de finalisation s'affiche, appuyez sur **Fermer**.
L'écran se ferme automatiquement après une durée déterminée si vous n'appuyez pas sur **Fermer**.

Chargement du papier

Précautions de manipulation du papier

- ❑ Lisez les fiches d'instruction fournies avec le papier.
- ❑ Ventilez et alignez les bords du papier avant de le charger. Ne ventilez pas et ne gondolez pas le papier photo. Vous risquez sinon d'endommager la surface d'impression.

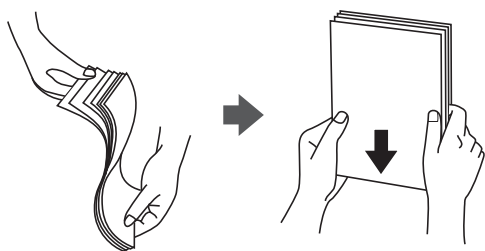

- ❑ Si le papier gondole, aplatissez-le ou courbez-le légèrement dans le sens inverse avant de le charger. Une impression sur papier gondolé peut provoquer des bourrages papier et maculer le tirage.

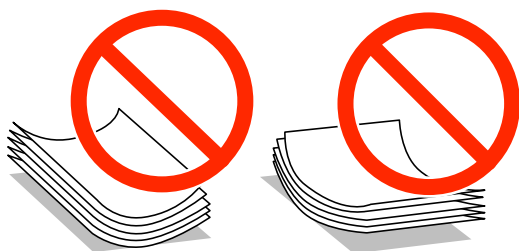

- ❑ N'utilisez pas de papier ondulé, déchiré, coupé, plié, humide, trop épais, trop fin, ni du papier sur lequel des autocollants sont apposés. L'utilisation de ces types de papier peut provoquer des bourrages papier et maculer le tirage.
- ❑ Ventilez et alignez les enveloppes avant de les charger. Lorsque les enveloppes empilées sont gonflées d'air, appuyez dessus pour les aplatir avant de les charger.



- ❑ N'utilisez pas des enveloppes gondolées ou pliées. L'utilisation de ces types d'enveloppes peut provoquer des bourrages papier et maculer le tirage.
- ❑ N'utilisez pas des enveloppes comportant des surfaces collantes sur les rabats, ni des enveloppes à fenêtres.
- ❑ Évitez d'utiliser des enveloppes trop fines. Elles risquent de gondoler pendant l'impression.

Informations connexes

➔ [« Spécifications de l'imprimante » à la page 216](#)

Papiers disponibles et capacité

Epson vous recommande d'utiliser du papier d'origine Epson pour obtenir des impressions de haute qualité.

Papier Epson authentique

Nom du support	Taille	Capacité de chargement (feuilles)		Impression recto verso	Impression sans marges
		Bac papier ou Bac papier 1	Bac papier 2 (Modèles disponibles uniquement)		
Epson Bright White Ink Jet Paper	A4	200	200	Auto, Manuel*1	-
Epson Ultra Glossy Photo Paper	A4, 13×18 cm (5×7 po), 10×15 cm (4×6 po)	20*2	-	-	✓
Epson Premium Glossy Photo Paper	A4, 13×18 cm (5×7 po), format 16:9 (102×181 mm), 10×15 cm (4×6 po)	20*2	-	-	✓
Epson Premium Semigloss Photo Paper	A4, 10×15 cm (4×6 po)	20*2	-	-	✓
Epson Photo Paper Glossy	A4, 13×18 cm (5×7 po), 10×15 cm (4×6 po)	20*2	-	-	✓
Epson Matte Paper-Heavyweight	A4	20	-	-	✓
Epson Photo Quality Ink Jet Paper	A4	80	-	-	✓

*1 Vous pouvez charger un maximum de 30 feuilles pour le papier dont un côté est déjà imprimé.

*2 Chargez une seule feuille de papier à la fois si le papier n'est pas entraîné correctement ou si l'impression présente des couleurs irrégulières ou des taches.

Remarque:

- ❑ La disponibilité du papier varie selon les régions. Pour les informations les plus récentes sur le papier disponible dans votre région, contactez le support Epson.
- ❑ Lorsque vous imprimez sur du papier Epson authentique dans une taille personnalisée, seuls les paramètres de qualité d'impression **Standard** ou **Normal** sont disponibles. Bien que certains pilotes d'imprimante vous permettent de sélectionner une qualité d'impression supérieure, les documents sont imprimés en mode **Standard** ou **Normal**.

Chargement du papier

Papier disponible dans le commerce

Nom du support	Taille	Capacité de chargement (feuilles ou enveloppes)		Impression recto verso	Impression sans marges
		Bac papier ou Bac papier 1	Bac papier 2 (Modèles disponibles uniquement)		
Papier ordinaire de haute qualité Papier ordinaire	Letter ^{*3} , A4, Executive ^{*3} , B5	Jusqu'à la ligne indiquée par le symbole triangulaire sur le guide latéral.		Auto, Manuel ^{*1}	-
Papier de copie En tête Papier recyclé Papier couleur Papier pré-imprimé	A5, Half letter ^{*3} , A6, B6 ^{*3}	Jusqu'à la ligne indiquée par le symbole triangulaire sur le guide latéral.	-	Manuel ^{*1}	-
	Legal ^{*3}	30	30	Manuel ^{*2}	-
	Défini par l'utilisateur (mm) ^{*3} 89 × 127 à 182 × 257	1	-	Manuel	-
	Défini par l'utilisateur (mm) ^{*3} 182 × 257 à 215,9 × 297	1	1	Auto, Manuel	-
	Défini par l'utilisateur (mm) ^{*3} 215,9 × 297 à 215,9 × 1200	1	1	Manuel	-
Enveloppe	Enveloppe #10, Enveloppe DL, Enveloppe C6	10	-	-	-

*1 Vous pouvez charger un maximum de 30 feuilles pour le papier dont un côté est déjà imprimé.

*2 Vous pouvez charger un maximum de 1 feuille pour le papier dont un côté est déjà imprimé.

*3 Seule l'impression à partir de l'ordinateur ou d'un périphérique intelligent est disponible.

Informations connexes

➔ « Nom et fonction des pièces » à la page 15

➔ « Site Web du support technique » à la page 233

Liste des types de papier

Pour des résultats optimaux, sélectionnez le type de papier adapté au papier.

Chargement du papier

Nom du support	Type de support	
	Panneau de commande	Pilote de l'imprimante
Papier de copie, Papier ordinaire Epson Bright White Ink Jet Paper	Papier ordinaire	Papier ordinaire
En tête	En tête	En tête
Papier recyclé	Recyclé	Recyclé
Papier en couleur	Couleur	Couleur
Papier pré-imprimé	Pré-imprimé	Pré-imprimé
Papier ordinaire de haute qualité	Papier uni de haute qualité	Papier ordinaire haute qualité
Epson Ultra Glossy Photo Paper	Ultra Glacé	Epson Ultra Glacé
Epson Premium Glossy Photo Paper	Prem. Glacé	Epson Premium Glacé
Epson Premium Semigloss Photo Paper	Premium Semi-Glacé	Epson Premium Semi-Glacé
Epson Photo Paper Glossy	Glacé	Papier Photo Glacé
Epson Matte Paper-Heavyweight Epson Photo Quality Ink Jet Paper	Mat	Epson Mat
Enveloppe	Enveloppe	Enveloppe

Chargement de papier dans le Bac papier

1. Assurez-vous que l'imprimante n'est pas en état de fonctionnement, puis retirez le bac papier.

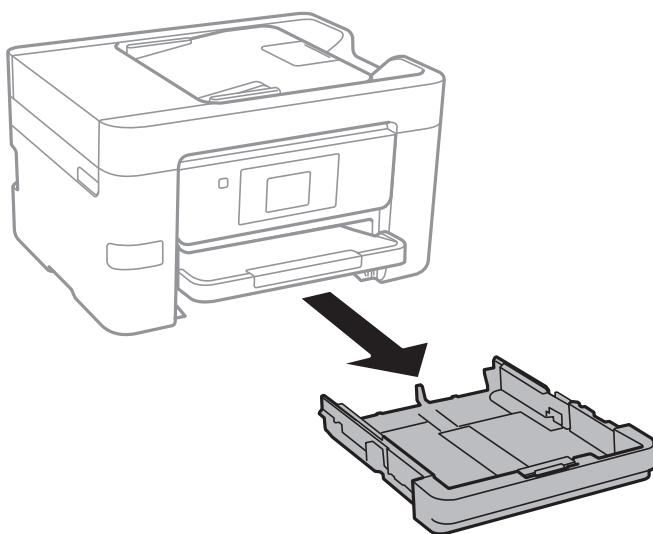

Chargement du papier

2. Faites glisser les guides latéraux en position maximale.

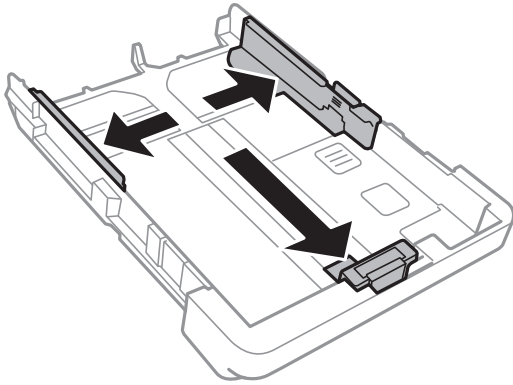

Remarque:

Si vous utilisez du papier d'une taille supérieure au format A4, déployez le bac papier.

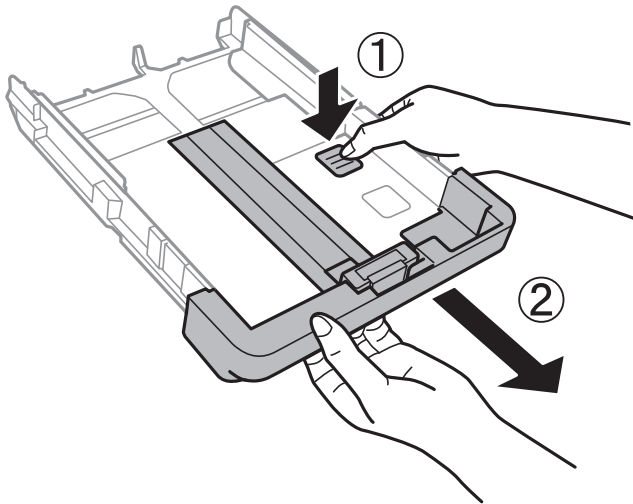

3. Ajustez la position du guide latéral avant au format du papier que vous souhaitez utiliser.

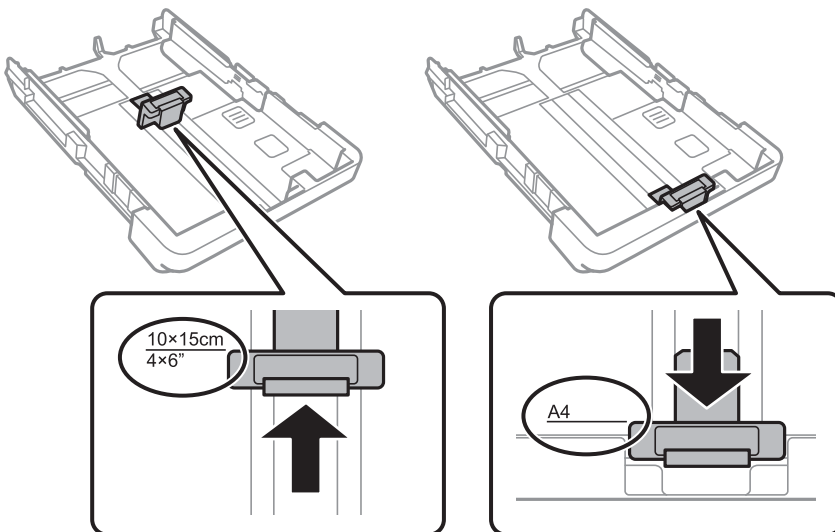

Chargement du papier

4. Côté à imprimer vers le bas, chargez du papier contre le guide latéral avant.

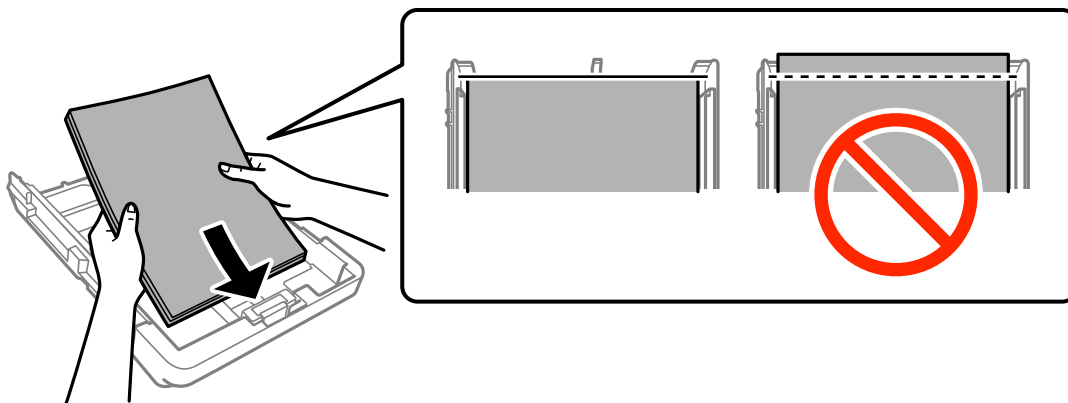

! *Important:*

- ❑ *Veillez à ce que la pile de papier ne dépasse pas le symbole triangulaire au niveau de l'extrémité du bac papier.*
- ❑ *Ne chargez pas plus de feuilles que le nombre maximum indiqué pour le papier. Si vous utilisez du papier ordinaire, ne chargez pas le papier au-delà de la ligne indiquée par le symbole triangulaire sur le guide latéral.*

❑ Enveloppes

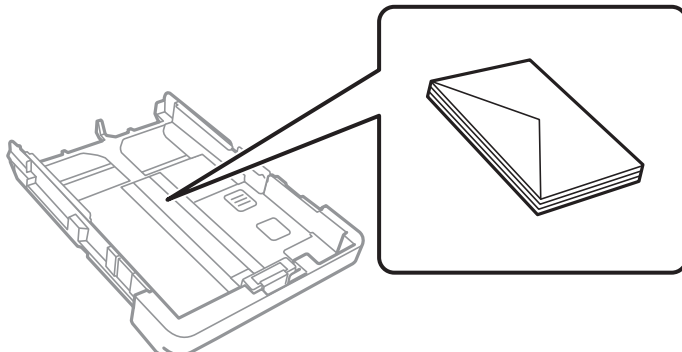

❑ Papier pré-perforé

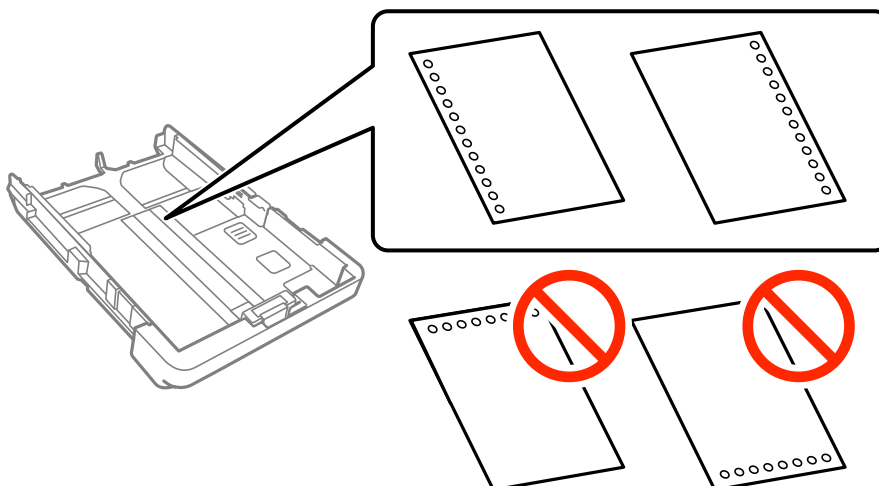

Chargement du papier

Remarque:

- Chargez une feuille simple de papier courant au format défini, en positionnant les perforations sur la droite ou sur la gauche.
 - Ajustez la position d'impression de votre fichier pour éviter d'imprimer sur les trous.
 - L'impression recto verso automatique n'est pas disponible pour le papier pré-imprimé.
5. Faites glisser les guides latéraux contre les bords des documents originaux.

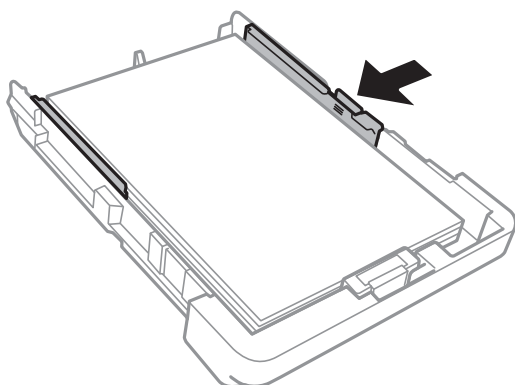

6. Insérez le bac papier tout au fond.
7. Dans le panneau de commande, définissez la taille et le type du papier chargé dans l'bac papier. Si la taille du papier n'est pas affichée, sélectionnez **Personnalisée**.

Remarque:

Vous pouvez également afficher l'écran des paramètres de taille et de type du papier en appuyant sur **Param.** > **Réglages généraux** > **Param imprim** > **Réglages source papier** > **Réglage papier**.

8. Faites coulisser le bac de sortie.

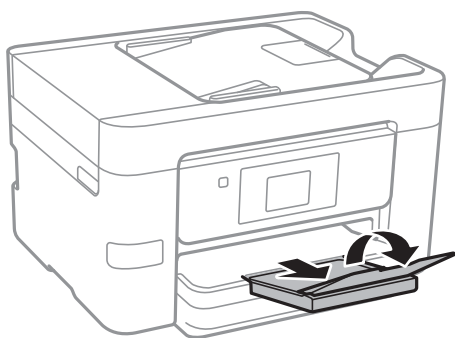

Informations connexes

- ➔ « Précautions de manipulation du papier » à la page 44
- ➔ « Papiers disponibles et capacité » à la page 45

Positionnement des originaux

Placez les documents originaux sur la vitre du scanner ou dans le chargeur automatique de documents. Utilisez la vitre du scanner pour les documents originaux non pris en charge par le chargeur.

Vous pouvez utiliser le chargeur pour numériser plusieurs originaux à la fois.

Documents originaux disponibles pour le chargeur automatique de documents

Tailles de papier disponibles	A4, Letter, Legal
Type de papier	Papier ordinaire
Épaisseur du papier (grammage du papier)	64 à 95 g/m ²
Capacité de chargement	A4, Letter : 35 feuilles ou 3.85 mm Legal : 10 feuilles

Même lorsque l'original est conforme aux caractéristiques du média qui peut être placés dans l'ADF, il ne peut être alimenté depuis l'ADF ou la qualité de numérisation peut être inférieure en fonction des propriétés ou de la qualité du papier.



Important:

N'insérez pas de photos ou d'œuvres d'art originales de valeur dans l'ADF. Une mauvaise alimentation pourrait froisser ou endommager l'original. Numérisez plutôt ces documents sur la vitre du scanner.

Pour éviter les bourrages papier, évitez de placer les documents originaux suivants dans le chargeur automatique de documents. Pour ces types, utilisez la vitre du scanner.

- Documents originaux déchirés, froissés, détériorés ou gondolés
- Documents originaux avec trous de reliure
- Originaux fixés ensemble avec un adhésif, des agrafes, des trombones, etc.
- Documents originaux sur lesquels des autocollants ou des étiquettes sont collés
- Documents originaux au découpage irrégulier ou non droits
- Documents originaux reliés
- Transparents, papier à transfert thermique ou papier carbone

Positionnement des originaux dans le chargeur automatique de documents

1. Aligned les bords des originaux.

Positionnement des originaux

2. Faites glisser le guide latéral du chargeur.

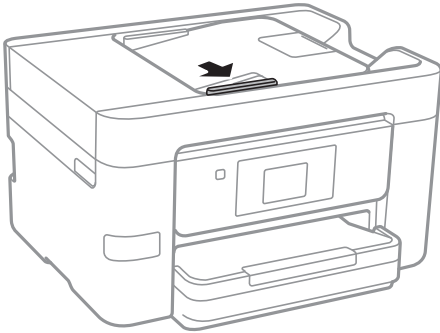

3. Placez les originaux face vers le haut dans le chargeur.

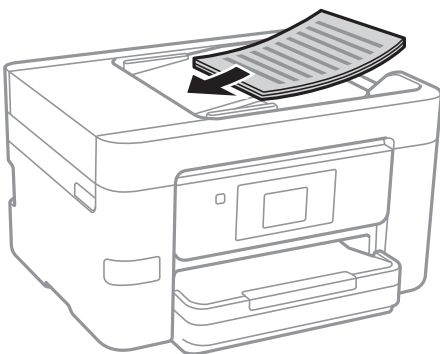

! *Important:*

- ❑ *Ne chargez pas les documents originaux au-delà de la ligne indiquée par le symbole triangulaire sur le chargeur automatique.*

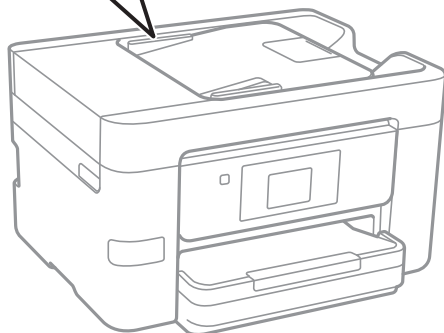
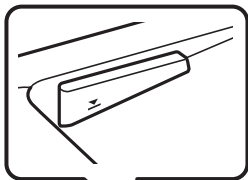

- ❑ *N'ajoutez pas de documents originaux lors de la numérisation.*
- ❑ *Lorsque vous placez des originaux d'un format supérieur à A4, ouvrez le support de document ADF.*

Positionnement des originaux

4. Faites glisser le guide latéral du chargeur contre le bord des documents originaux.

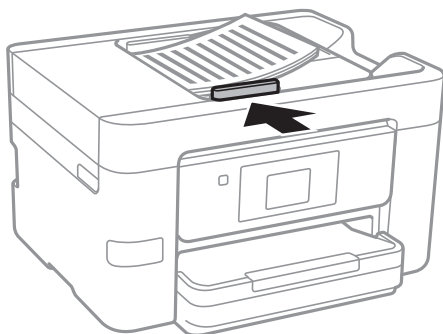

Informations connexes

➔ « Documents originaux disponibles pour le chargeur automatique de documents » à la page 51

Mise en place de documents originaux dans le ADF pour la copie 2 en 1

Placez les originaux dans le sens indiqué par l'illustration et sélectionnez le paramètre d'orientation.

- Placement des originaux dans la direction vers le haut : sélectionnez **Vers le haut** sur le panneau de commande comme décrit ci-dessous.

Copie > Paramètres avancés > Sens (original) > Vers le haut

Placez les originaux dans le chargeur automatique de documents, dans le sens de la flèche.



- Placement des originaux dans la direction vers la gauche : sélectionnez **Vers la gauche** sur le panneau de commande comme décrit ci-dessous.

Copie > Paramètres avancés > Sens (original) > Vers la gauche

Placez les originaux dans le chargeur automatique de documents, dans le sens de la flèche.



Positionnement des originaux sur la Vitre du scanner

 **Attention:**

*Veillez à ne pas coincer vos mains ou vos doigts lors de l'ouverture ou de la fermeture du couvercle de document.
Vous risqueriez de vous blesser.*

Positionnement des originaux

! *Important:*

Lorsque vous placez des originaux épais, par exemple des livres, évitez que la lumière extérieure tombe directement sur la vitre du scanner.

1. Ouvrez le couvercle de documents.

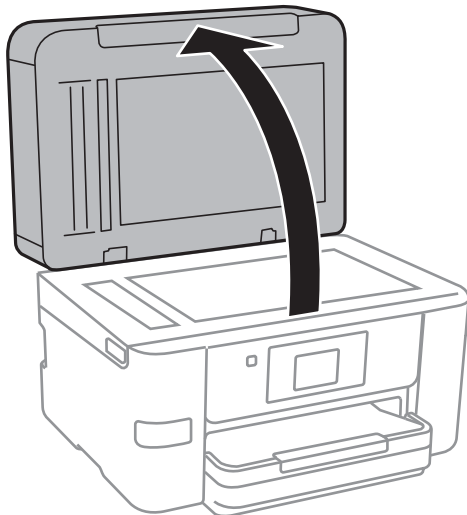

2. Retirez la poussière ou les taches présentes sur la vitre du scanner.
3. Placez l'original avec la face vers bas et faites-le glisser vers la marque au coin.

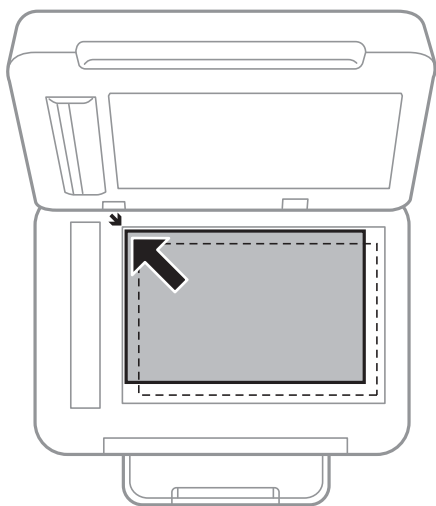

Remarque:

- Une bande de 1,5 mm à partir des bords de la vitre du scanner n'est pas numérisée.
- Lorsque des originaux sont placés dans le chargeur et sur la vitre du scanner, la priorité est donnée aux originaux qui se trouvent dans le chargeur.

Positionnement des originaux

4. Fermez le couvercle délicatement.



Important:

Ne forcez pas excessivement sur la vitre du scanner ou le couvercle de document. Cela pourrait les endommager.

5. Retirez les documents originaux après la numérisation.

Remarque:

Si vous laissez les documents originaux sur la vitre du scanner pendant une période prolongée, ils risquent de coller à la surface de la vitre.

Gestion des contacts

L'enregistrement d'une liste de contacts vous permet de saisir des destinataires plus facilement. Vous pouvez enregistrer jusqu'à 100 entrées et vous pouvez utiliser les listes de contacts lorsque vous saisissez un numéro de fax, précisez une destination pour joindre une image numérisée à un courrier électronique et enregistrez une image numérisée dans un dossier du réseau.

Enregistrement ou modification de contacts

Remarque:

Avant d'enregistrer des contacts, assurez-vous que vous avez également configuré les paramètres du serveur de messagerie de façon à utiliser l'adresse e-mail.

1. Entrez dans le menu dans lequel vous souhaitez enregistrer les contacts.
 - Fax : appuyez sur **Fax** sur l'écran d'accueil.
 - Email : appuyez sur **Numériser** sur l'écran d'accueil > **Email**.
 - Dossier réseau/FTP : appuyez sur **Numériser** sur l'écran d'accueil > **Dossier réseau/FTP**.
2. Appuyez sur **Contacts**.
3. Procédez de l'une des manières suivantes.
 - Pour enregistrer un nouveau contact, appuyez sur **Ajout entrée**.
 - Pour modifier un contact, appuyez sur **>** sur le contact cible et appuyez sur **Modifier**.
 - Pour supprimer un contact, appuyez sur **>** sur le contact cible, appuyez sur **Supprimer**, puis sur **Oui**. Vous n'avez pas à effectuer les procédures suivantes.
4. Appuyez sur **Ajouter contact**.
Si vous voulez enregistrer un contact de **Dossier réseau/FTP** ou modifier un contact, ignorez cette procédure.
5. Définissez les paramètres nécessaires.

Remarque:

Lorsque vous entrez un numéro de fax, saisissez un code d'accès externe au début du numéro de fax si votre système téléphonique est de type PBX et que vous avez besoin d'un code d'accès pour obtenir une ligne externe. Si le code d'accès a été défini dans le paramètre **Type de ligne**, saisissez un dièse (#) au lieu du code d'accès. Pour ajouter une pause (pause de trois secondes) pendant la numérotation, saisissez un tiret (-).

6. Appuyez sur **OK**.

Enregistrement ou modification de contacts groupés

L'ajout de contacts à un groupe vous permet d'envoyer un fax ou une image numérisée par email à plusieurs destinataires simultanément.

1. Entrez dans le menu dans lequel vous souhaitez enregistrer les contacts groupés.
 - Fax : appuyez sur **Fax** sur l'écran d'accueil.

Gestion des contacts

- Email : appuyez sur **Numériser** sur l'écran d'accueil > **Email**.
- 2. Appuyez sur **Contacts**.
- 3. Procédez de l'une des manières suivantes.
 - Pour enregistrer de nouveaux contacts groupés, appuyez sur **Ajout entrée**, puis sur **Ajouter groupe**.
 - Pour modifier des contacts groupés, appuyez sur **>** sur les contacts groupés cibles et appuyez sur **Modifier**.
 - Pour supprimer des contacts groupés, appuyez sur **>** sur les contacts groupés cibles, appuyez sur **Supprimer**, puis sur **Oui**. Vous n'avez pas à effectuer les procédures suivantes.
- 4. Saisissez ou modifiez **Nom groupe** et **Mot d'index**, puis appuyez sur **Contacts ajoutés au Groupe (requis)**.
- 5. Sélectionnez les contacts que vous voulez enregistrer dans le groupe, puis appuyez sur **Fermer**.

Remarque:

 - Vous pouvez enregistrer jusqu'à 99 contacts.
 - Pour désélectionner un contact, appuyez à nouveau.
- 6. Appuyez sur **OK**.

Enregistrement de contacts sur un ordinateur

Grâce à Web Config, vous pouvez créer une liste de contacts sur votre ordinateur et l'importer dans l'imprimante.

1. Accédez à Web Config et sélectionnez **Contacts**.
2. Sélectionnez le numéro à enregistrer, puis cliquez sur **Modifier**.
3. Saisissez le **Nom** et l'**Mot d'index**.
4. Sélectionnez le type de destination pour l'option **Type**.

Remarque:

*Vous ne pouvez pas modifier l'option **Type** une fois l'enregistrement terminé. Si vous voulez changer le type, supprimez la destination avant de la réenregistrer.*

5. Saisissez une valeur pour chaque élément, puis cliquez sur **Appliquer**.

Informations connexes

- ➔ [« Web Config » à la page 169](#)
- ➔ [« Exécution de Web Config sur un navigateur Web » à la page 170](#)

Éléments de configuration de la destination

Éléments	Paramètres et explication
Paramètres communs	

Gestion des contacts

Éléments	Paramètres et explication
Nom	Saisissez un nom d'utilisateur à afficher dans les contacts en Unicode (UTF-8) et en moins de 30 caractères. Laissez le champ vide si vous ne voulez pas en spécifier.
Mot d'index	Saisissez des mots à rechercher en Unicode (UTF-8) et en moins de 30 caractères. Laissez le champ vide si vous ne voulez pas en spécifier.
Type	Sélectionnez le type d'adresse que vous souhaitez enregistrer.
Affect à l'util fréquente	Sélectionnez pour définir l'adresse enregistrée comme adresse fréquemment utilisée. Une fois l'adresse configurée comme fréquemment utilisée, elle s'affiche en haut de l'écran des fax et des numérisations et vous pouvez spécifier la destination sans afficher les contacts.
Fax	
Num. fax	Saisissez entre 1 et 64 caractères en utilisant 0-9 - * # et l'espace.
Vitesse fax	Sélectionnez une vitesse de communication pour une destination.
Email	
Adresse de la messagerie	Saisissez l'adresse e-mail entre 1 et 255 caractères.
Dossier réseau (SMB)	
Enregistrer	Saisissez l'emplacement dans lequel le dossier cible est situé entre 1 et 253 caractères Unicode (UTF-8), sans « \ ».
Nom d'utilisateur	Saisissez un nom d'utilisateur pour accéder à un dossier sur le réseau en Unicode (UTF-8) et en moins de 30 caractères. Évitez toutefois d'utiliser des caractères de contrôle (0x00-0x1f, 0x7F).
Mot de passe	Saisissez un mot de passe pour accéder à un dossier sur le réseau en Unicode (UTF-8) et en moins de 20 caractères. Évitez toutefois d'utiliser des caractères de contrôle (0x00-0x1f, 0x7F).
FTP	
Enregistrer	Saisissez le nom du serveur entre 1 et 253 caractères ASCII (0x20-0x7E), sans « ftp:// ».
Nom d'utilisateur	Saisissez un nom d'utilisateur pour accéder au serveur FTP en Unicode (UTF-8) et en moins de 30 caractères. Évitez toutefois d'utiliser des caractères de contrôle (0x00-0x1f, 0x7F). Si le serveur autorise les connexions anonymes, saisissez un nom d'utilisateur tel qu'Anonymous et FTP. Laissez le champ vide si vous ne voulez pas en spécifier.
Mot de passe	Saisissez un mot de passe pour accéder à un serveur FTP en Unicode (UTF-8) et en moins de 20 caractères. Évitez toutefois d'utiliser des caractères de contrôle (0x00-0x1f, 0x7F). Laissez le champ vide si vous ne voulez pas en spécifier.
Mode de connexion	Sélectionnez le mode de connexion dans le menu. Si un pare-feu est configuré entre l'imprimante et le serveur FTP, sélectionnez Mode passif .
Numéro de port	Saisissez le numéro de port du serveur FTP entre 1 et 65535.

Enregistrement des destinations en tant que groupe

Si le type de destination est défini sur **Fax** ou **Email**, vous pouvez enregistrer les destinations en tant que groupe.

1. Accédez à Web Config et sélectionnez **Contacts**.
2. Sélectionnez le numéro à enregistrer, puis cliquez sur **Modifier**.
3. Sélectionnez un groupe dans **Type**.
4. Cliquez sur **Sélectionner** pour **Contact(s) pour Groupe**.
Les destinations disponibles s'affichent.
5. Sélectionnez les destinations que vous voulez enregistrer dans le groupe, puis cliquez sur **Sélectionner**.
6. Saisissez le **Nom** et l'**Mot d'index**.
7. Sélectionnez si vous souhaitez assigner ou non le groupe enregistré dans le groupe fréquemment utilisé.

Remarque:

Les destinations peuvent être enregistrées dans plusieurs groupes.

8. Cliquez sur **Appliquer**.

Exportation et importation de contacts à l'aide d'un ordinateur

Avec Web Config, vous pouvez exporter sur l'ordinateur les contacts stockés dans l'imprimante. Vous pouvez également importer les contacts exportés dans d'autres imprimantes.

Les données de contact risquent d'être perdues suite à une anomalie de fonctionnement de l'imprimante. Il est conseillé d'effectuer une sauvegarde des données à chaque mise à jour des données. Epson ne sera pas tenue responsable de la perte de données, de la sauvegarde ou de la restauration de données et/ou paramètres et ce, même pendant une période de garantie.

Informations connexes

➔ [« Web Config » à la page 169](#)

Exportation des contacts

Exportez chaque paramètre de l'imprimante.

1. Accédez à Web Config, puis sélectionnez **Exporter et importer valeur de paramètre > Exporter**.
2. Sélectionnez **Contacts**.
3. Saisissez un mot de passe pour déchiffrer le fichier exporté.

Vous avez besoin du mot de passe pour importer le fichier. Laissez le champ vide si vous ne souhaitez pas chiffrer le fichier.

Gestion des contacts

4. Cliquez sur **Exporter**.

Informations connexes

➔ [« Exécution de Web Config sur un navigateur Web » à la page 170](#)

Importation des contacts

Importez le fichier Web Config exporté dans l'imprimante.

1. Accédez à Web Config, puis sélectionnez **Exporter et importer valeur de paramètre > Importer**.
2. Sélectionnez le fichier exporté, puis saisissez le mot de passe chiffré.
3. Cliquez sur **Suivant**.
4. Sélectionnez **Contacts**, puis cliquez **Suivant**.
5. Cliquez sur **OK**.

Informations connexes

➔ [« Exécution de Web Config sur un navigateur Web » à la page 170](#)

Impression

Impression à partir du panneau de commande

Vous pouvez imprimer des données à partir d'un dispositif USB connecté à votre imprimante.

Impression de fichiers JPEG à partir d'un dispositif mémoire





Remarque:

Si vous avez plus de 999 images dans votre dispositif mémoire, les images sont automatiquement divisées en groupes et l'écran de sélection des groupes s'affiche. Les images sont triées en fonction de la date où elles ont été prises.

1. Connectez le dispositif mémoire au port USB de l'interface externe de l'imprimante.
2. Appuyez sur **Dispos mém** sur l'écran d'accueil.
3. Appuyez sur **JPEG**.

La liste des images se trouvant sur le dispositif mémoire est affichée sous forme de miniatures.



Appuyez sur  pour modifier l'**Ordre d'affichage** ou effectuez des réglages pour **Sélectionner toutes les photos**, **Annuler la sélection d'image**, et **Sélect. un groupe**.

4. Appuyez sur les fichiers que vous souhaitez imprimer.
Sur les images sélectionnées figurent des coches et le nombre d'impressions (1 initialement).
Pour prévisualiser une image, appuyez sur **Affichage unique**. Vous pouvez définir le nombre d'impressions de chaque image en appuyant sur - ou +. Vous pouvez agrandir l'image en appuyant sur . Saisissez  ou  pour prévisualiser l'image précédente ou suivante.
5. Appuyez sur **Paramètres d'impression**.
6. Définissez les éléments dans la mesure requise.
Pour plus d'informations sur les réglages détaillés, consultez les menus pour **Dispos mém**.
7. Appuyez sur **Aperçu et Imprimer**.
8. Définissez le nombre de copies en saisissant la valeur appropriée.
9. Appuyez sur  pour démarrer l'impression.
10. Retirez le dispositif mémoire de l'imprimante.

Informations connexes

- ➔ « Chargement de papier dans le Bac papier » à la page 47
- ➔ « Nom et fonction des pièces » à la page 15
- ➔ « Paramètres JPEG » à la page 62

Impression de fichiers TIFF à partir d'un dispositif mémoire

1. Connectez le dispositif mémoire au port USB de l'interface externe de l'imprimante.
2. Appuyez sur **Dispos mém** sur l'écran d'accueil.
3. Appuyez sur **TIFF**.
La liste des fichiers se trouvant sur le dispositif mémoire est affichée.
Pour modifier l'ordre des fichiers, appuyez sur .
4. Appuyez sur le fichier que vous souhaitez imprimer.
5. Appuyez sur **Réglages et Imprimer**.
6. Définissez les éléments dans la mesure requise.
Pour plus d'informations sur les réglages détaillés, consultez les menus pour Dispos mém.
7. Appuyez sur **Pour vérifier l'impression**, vérifiez les paramètres tels que  (**Ordre d'impr**), et modifiez-les si nécessaire.
8. Définissez le nombre d'impressions en saisissant la valeur appropriée.
9. Appuyez sur  pour démarrer l'impression.
10. Retirez le dispositif mémoire de l'imprimante.

Informations connexes

- ➔ « Chargement de papier dans le Bac papier » à la page 47
- ➔ « Nom et fonction des pièces » à la page 15
- ➔ « Paramètres TIFF » à la page 63

Options de menus pour Dispos mém

Appuyez sur **Dispos mém** sur l'écran d'accueil de l'imprimante afin d'effectuer divers paramétrages d'impression pour le fichier se trouvant sur le dispositif mémoire.

Paramètres JPEG



(Sélectionnez le menu Photo) :

Définissez les paramètres pour trier, sélectionner et désélectionner les données de l'image.

Paramètre papier :

Spécifiez les paramètres de source de papier que vous voulez utiliser pour l'impression.

Mode coul :

Sélectionnez un paramétrage de couleur, que vous imprimiez normalement en **N&B** ou en **Couleur**.

Impression

Mise en page :

Sélectionnez la disposition des fichiers JPEG. **Sans bordure** permet d'imprimer un fichier par feuille sans marges sur les bords. L'image est légèrement agrandie pour supprimer les marges des bords du papier. **Avec bordures** permet d'imprimer un fichier par feuille avec des marges sur les bords. **20-haut** permet d'imprimer 20 fichiers par feuille. **Index** permet d'associer des informations à l'impression de l'index.

Adapter au cadre :

Sélectionnez **Marche** pour rogner l'image afin qu'elle s'ajuste automatiquement à la disposition sélectionnée pour l'impression. Si le rapport hauteur/largeur des données de l'image et de la taille du papier est différent, l'image est automatiquement agrandie ou réduite de manière à ce que le côté court corresponde au côté court du papier. Le côté long de l'image est rogné s'il dépasse le côté long du papier. Il est possible que cette fonctionnalité ne fonctionne pas pour les photos panoramiques.

Qualité :

Sélectionnez **Meilleur** pour obtenir une impression de meilleure qualité, l'impression peut cependant être plus lente.

Date :

Sélectionnez le format de la date à laquelle la photo a été prise ou enregistrée. La date n'est pas imprimée dans le cadre de certaines dispositions.

Améliorer :

Sélectionnez ce mode pour améliorer automatiquement la luminosité, le contraste et la saturation de la photo. Pour désactiver l'amélioration automatique, sélectionnez **Amélior. désact.**.

Corr. yeux rouges :

Sélectionnez **On** pour corriger automatiquement l'effet yeux rouges sur les photos. Les corrections ne sont pas appliquées au fichier original, seulement aux impressions. Selon le type de photo, des parties de l'image autres que les yeux seront peut-être corrigées.

Eff tout param. :

Permet de réinitialiser tous les paramètres.

Paramètres TIFF

Vous pouvez effectuer des paramètres d'impression pour les fichiers au format TIFF se trouvant dans vos dispositifs mémoire.



Modifie l'ordre des fichiers.



(Paramètre papier) :

Spécifiez les paramètres de source de papier que vous voulez utiliser pour l'impression.

Mise en page :

Sélectionnez la disposition du fichier Multi-TIFF. **Sans bordure** permet d'imprimer une page par fichier sans marges sur les bords. L'image est légèrement agrandie pour supprimer les marges des bords du papier. **Avec bordures** permet d'imprimer une page par feuille avec des marges sur les bords. **20-**

Impression

haut permet d'imprimer 20 pages par feuille. **Index** permet d'associer des informations à l'impression de l'index.

Adapter au cadre :

Sélectionnez **Marche** pour rogner la photo afin qu'elle s'ajuste automatiquement à la disposition sélectionnée pour les photos. Si le rapport hauteur/largeur des données de l'image et de la taille du papier est différent, l'image est automatiquement agrandie ou réduite de manière à ce que le côté court corresponde au côté court du papier. Le côté long de l'image est rogné s'il dépasse le côté long du papier. Il est possible que cette fonctionnalité ne fonctionne pas pour les photos panoramiques.

Qualité :

Sélectionnez **Meilleur** pour obtenir une impression de meilleure qualité, l'impression peut cependant être plus lente.

Date :

Sélectionnez le format de la date à laquelle la photo a été prise ou enregistrée. La date n'est pas imprimée dans le cadre de certaines dispositions.

Eff tout param. :

Permet de réinitialiser tous les paramètres.



(Ordre d'impr) :

Sélectionnez l'ordre pour imprimer des fichiers TIFF sur plusieurs pages.

Mode coul :

Sélectionnez un paramétrage de couleur, que vous imprimiez normalement en **N&B** ou en **Couleur**.

Impression à partir d'un ordinateur

Informations de base sur l'impression — Windows

Remarque:

- Reportez-vous à l'aide en ligne pour plus d'explications sur les éléments de paramétrage. Cliquez sur un élément avec le bouton droit de la souris, puis cliquez sur **Aide**.
- Le fonctionnement peut varier selon l'application. Pour plus de détails, reportez-vous à l'aide de l'application.

1. Chargez du papier dans l'imprimante.
2. Ouvrez le fichier que vous souhaitez imprimer.
3. Sélectionnez **Imprimer** ou **Configuration de l'impression** dans le menu **Fichier**.
4. Sélectionnez votre imprimante.

Impression

5. Sélectionnez **Préférences** ou **Propriétés** pour ouvrir la fenêtre du pilote d'impression.

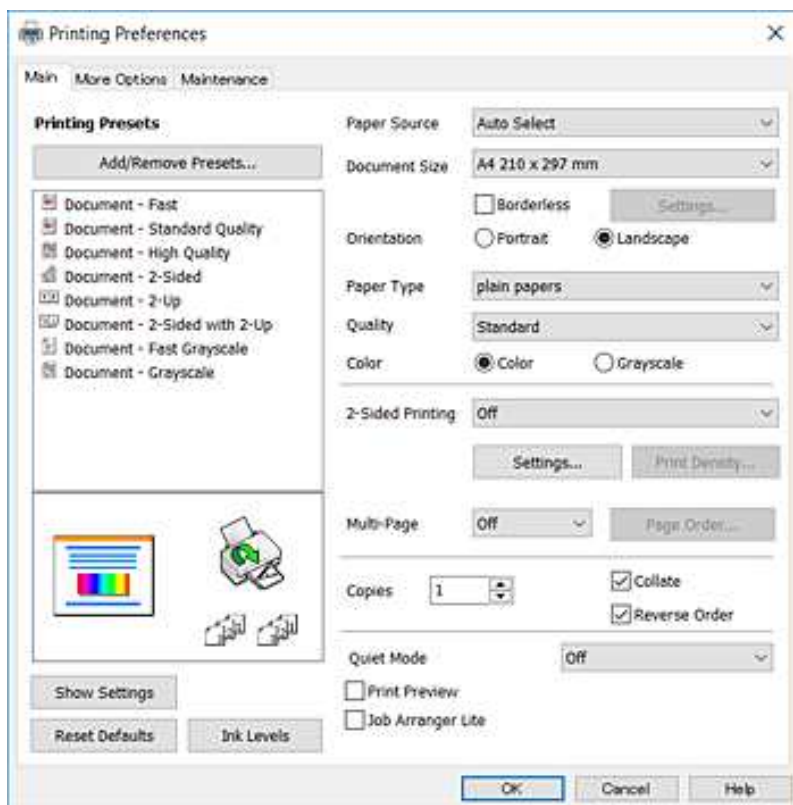

6. Définissez les paramètres suivants.

- Alimentation : sélectionnez la source de papier dans laquelle vous avez chargé le papier. Si l'imprimante ne dispose que d'une alimentation papier, cet élément n'est pas affiché.
- Format document : sélectionnez la taille du papier chargé dans l'imprimante.
- Sans marges : sélectionnez cette option si vous ne souhaitez pas imprimer de marges autour de l'image.
- Orientation : sélectionnez l'orientation de papier définie dans l'application.
- Type de papier : sélectionnez le type de papier chargé.
- Qualité : sélectionnez la qualité d'impression. L'option **Supérieure** permet d'obtenir une impression de meilleure qualité, l'impression peut cependant être plus lente.
- Couleur : sélectionnez **Niveaux de gris** si vous souhaitez imprimer en noir ou en nuances de gris.

Remarque:

- Si vous imprimez des données à haute densité sur du papier ordinaire, du papier à en-tête ou du papier pré-imprimé, sélectionnez **Standard - vif** comme paramètre **Qualité** pour une impression plus nette.
- Lors de l'impression sur des enveloppes, sélectionnez **Paysage** pour le paramètre **Orientation**.

7. Cliquez sur **OK** pour fermer la fenêtre du pilote d'impression.
8. Cliquez sur **Imprimer**.

Informations connexes

- ➔ « Papiers disponibles et capacité » à la page 45
- ➔ « Chargement de papier dans le Bac papier » à la page 47

Impression

➔ « Liste des types de papier » à la page 46

Informations de base sur l'impression — Mac OS X

Remarque:

Les explications de la section sont basées sur TextEdit. Le fonctionnement et les écrans varient en fonction de l'application. Pour plus de détails, reportez-vous à l'aide de l'application.

1. Chargez du papier dans l'imprimante.
2. Ouvrez le fichier que vous souhaitez imprimer.
3. Sélectionnez **Imprimer** dans le menu **Fichier** ou une autre commande pour accéder à la zone de dialogue d'impression.

Si nécessaire, cliquez sur **Afficher les détails** ou ▼ pour agrandir la fenêtre d'impression.

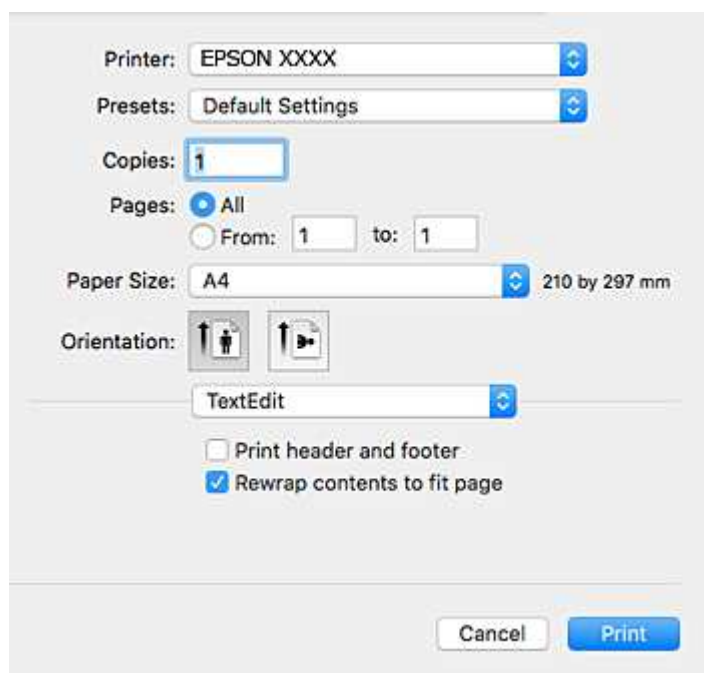

4. Définissez les paramètres suivants.
 - Imprimante : sélectionnez votre imprimante.
 - Paramètres prédéfinis : sélectionnez cette option lorsque vous souhaitez utiliser les paramètres enregistrés.
 - Taille papier : sélectionnez la taille du papier chargé dans l'imprimante.
Lors de l'impression sans marges, sélectionnez une taille de papier sans marges.
 - Orientation : sélectionnez l'orientation de papier définie dans l'application.

Remarque:

- Si les menus ci-dessus ne sont pas affichés, fermez la fenêtre d'impression, sélectionnez **Format d'impression** dans le menu **Fichier**, puis définissez les paramètres.
- Lors de l'impression sur des enveloppes, sélectionnez l'orientation paysage.

Impression

5. Sélectionnez **Configuration Imprimante** dans le menu contextuel.

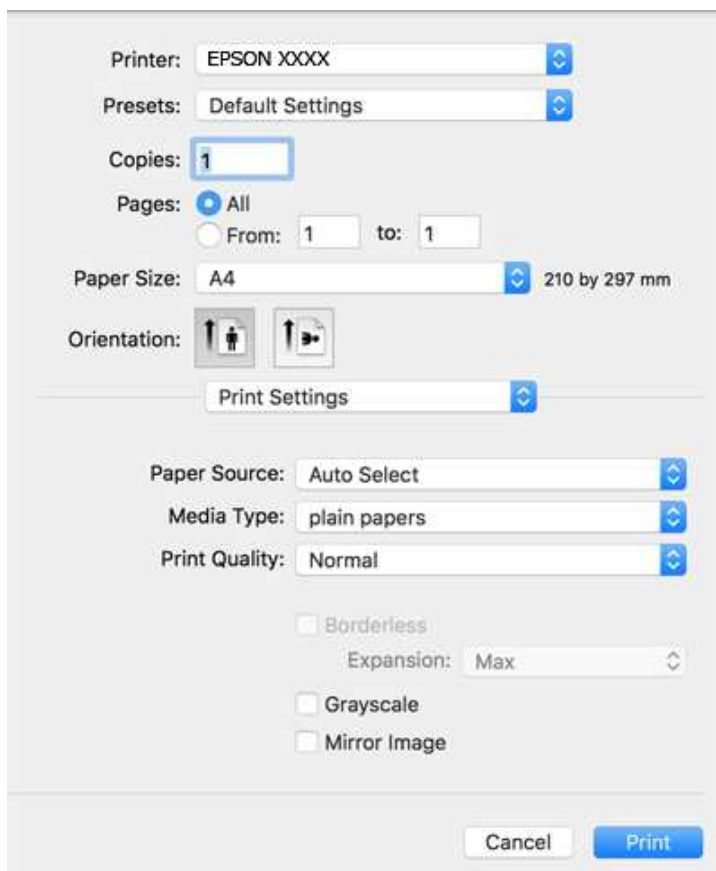

Remarque:

Sous Mac OS X v10.8.x ou ultérieur, si le menu **Configuration Imprimante** ne s'affiche pas, le pilote d'impression Epson n'a pas été installé correctement.

Sélectionnez **Préférences système** à partir du menu  > **Imprimantes et fax** (ou **Impression et numérisation, Impression et fax**), supprimez l'imprimante, puis ajoutez-la de nouveau. Voir la section suivante pour savoir comment ajouter une imprimante.

<http://epson.sn>

6. Définissez les paramètres suivants.
- Alimentation : sélectionnez la source de papier dans laquelle vous avez chargé le papier. Si l'imprimante ne dispose que d'une alimentation papier, cet élément n'est pas affiché.
 - Support : sélectionnez le type de papier chargé.
 - Qualité : sélectionnez la qualité d'impression.
Sélectionner un paramètre de qualité supérieur peut réduire la vitesse d'impression.
 - Extension : disponible lorsque vous sélectionnez une taille de papier sans marges.
Lors de l'impression sans marges, les données d'impression dépassent légèrement du format du papier de manière à ce qu'il n'y ait pas de marges imprimées autour des bords du papier. Sélectionnez le taux d'agrandissement.
 - Niveaux de gris : sélectionnez cette option pour imprimer en noir ou en nuances de gris.
7. Cliquez sur **Imprimer**.

Impression

Informations connexes

- ➔ « Papiers disponibles et capacité » à la page 45
- ➔ « Chargement de papier dans le Bac papier » à la page 47
- ➔ « Liste des types de papier » à la page 46

Impression recto verso

Vous pouvez utiliser l'une des méthodes suivantes pour imprimer sur les deux faces du papier.

- Impression recto verso automatique
- Impression recto verso manuelle (uniquement pour Windows)

Lorsque l'imprimante a terminé d'imprimer le premier côté, retournez le papier afin que l'impression se poursuive de l'autre côté.

Vous pouvez également imprimer un livret qui peut être créé en pliant l'impression. (Uniquement pour Windows)

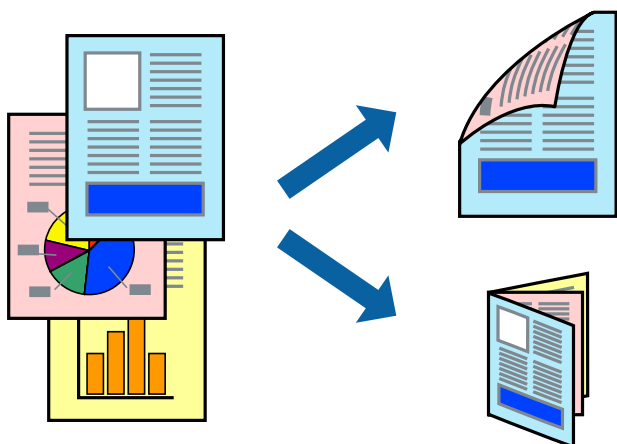

Remarque:

- Cette fonction n'est pas disponible pour l'impression sans marges.
- Si vous utilisez un papier qui n'est pas adapté à l'impression recto verso, la qualité d'impression peut diminuer et des bourrages papier survenir.
- Selon le papier et les données, il est possible que l'encre traverse le papier.

Informations connexes

- ➔ « Papiers disponibles et capacité » à la page 45

Impression recto verso - Windows

Remarque:

- L'impression recto verso manuelle est disponible lorsque **EPSON Status Monitor 3** est activé. Si **EPSON Status Monitor 3** est désactivé, accédez au pilote de l'imprimante, cliquez sur **Paramètres étendus** dans l'onglet **Utilitaire**, puis sélectionnez **Activer EPSON Status Monitor 3**.
- Il se peut que la fonctionnalité d'impression recto verso ne soit pas disponible lorsque l'imprimante est utilisée en réseau ou en tant qu'imprimante partagée.

1. Chargez le papier dans l'imprimante.

Impression

2. Ouvrez le fichier que vous voulez imprimer.
3. Ouvrez la fenêtre du pilote de l'imprimante.
4. Sélectionnez **Auto (reliure côté long)**, **Auto (reliure côté court)**, **Manuel (reliure côté long)** ou **Manuel (reliure côté court)** à partir de **Impression recto verso** sur l'onglet **Principal**.
5. Cliquez sur **Configuration**, définissez les paramètres appropriés, puis cliquez sur **OK**.

Remarque:

*Pour imprimer un livret plié, sélectionnez **Livret**.*

6. Cliquez sur **Densité d'impression**, sélectionnez le type de document sous **Sélectionner le type de document**, puis cliquez sur **OK**.

Le pilote de l'imprimante sélectionne automatiquement les options **Réglages** adaptées à ce type de document.

Remarque:

*L'impression peut être lente selon la combinaison d'options sélectionnées pour **Sélectionner le type de document** dans la fenêtre **Réglage de la densité d'impression** et pour **Qualité** dans l'onglet **Principal**.*

*En cas d'impression recto verso manuelle, le paramètre **Réglage de la densité d'impression** n'est pas disponible.*

7. Définissez d'autres éléments dans les onglets **Principal** et **Plus d'options** selon vos besoins, puis cliquez sur **OK**.

8. Cliquez sur **Imprimer**.

Dans le cas de l'impression recto verso manuelle, une fois le premier côté imprimé, une fenêtre contextuelle s'affiche sur l'ordinateur. Suivez les instructions qui s'affichent à l'écran.

Informations connexes

- ➔ [« Chargement de papier dans le Bac papier » à la page 47](#)
- ➔ [« Informations de base sur l'impression — Windows » à la page 64](#)

Impression recto verso - Mac OS X

1. Chargez le papier dans l'imprimante.
2. Ouvrez le fichier que vous voulez imprimer.
3. Accédez à la boîte de dialogue d'impression.
4. Sélectionnez **Param. d'impr. recto verso** dans le menu contextuel.
5. Sélectionnez les reliures et le **Type de document**.

Remarque:

*Selon le paramètre **Type de document**, l'impression peut être lente.*

*Si vous imprimez des données à haute densité telles que des photos ou des graphiques, sélectionnez **Texte & Graphiques** ou **Texte & Photos comme paramètre Type de document**. Si des rayures apparaissent ou si l'image transparait sur le verso, ajustez la densité d'impression et le temps de séchage de l'encre en cliquant sur la flèche en regard de **Réglages**.*

6. Définissez les autres éléments selon les besoins.

Impression

7. Cliquez sur **Imprimer**.

Informations connexes

- ➔ « Chargement de papier dans le Bac papier » à la page 47
- ➔ « Informations de base sur l'impression — Mac OS X » à la page 66

Impression de plusieurs pages sur une seule feuille

Vous pouvez imprimer deux ou quatre pages de données sur une seule feuille de papier.

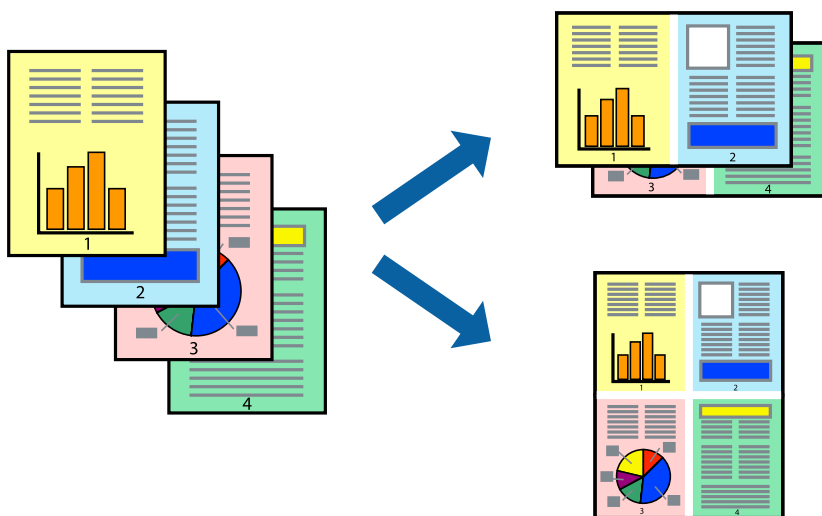

Impression de plusieurs pages sur une seule feuille - Windows

Remarque:

Cette fonction n'est pas disponible pour l'impression sans marges.

1. Chargez le papier dans l'imprimante.
2. Ouvrez le fichier que vous voulez imprimer.
3. Ouvrez la fenêtre du pilote de l'imprimante.
4. Sélectionnez **2 en 1** ou **4 en 1** comme paramètre **Multi-Pages** dans l'onglet **Principal**.
5. Cliquez sur **Ordre page**, effectuez les réglages appropriés, puis cliquez sur **OK** pour fermer la fenêtre.
6. Définissez d'autres éléments dans les onglets **Principal** et **Plus d'options** selon vos besoins, puis cliquez sur **OK**.
7. Cliquez sur **Imprimer**.

Informations connexes

- ➔ « Chargement de papier dans le Bac papier » à la page 47
- ➔ « Informations de base sur l'impression — Windows » à la page 64

Impression de plusieurs pages sur une seule feuille - Mac OS X

1. Chargez le papier dans l'imprimante.
2. Ouvrez le fichier que vous voulez imprimer.
3. Accédez à la boîte de dialogue d'impression.
4. Sélectionnez **Mise en page** dans le menu contextuel.
5. Définissez le nombre de pages dans **Pages par feuille**, et les options **Sens de la mise en page** (ordre des pages) et **Bordure**.
6. Définissez les autres éléments selon les besoins.
7. Cliquez sur **Imprimer**.

Informations connexes

- ➔ « [Chargement de papier dans le Bac papier](#) » à la page 47
- ➔ « [Informations de base sur l'impression — Mac OS X](#) » à la page 66

Adaptation à la taille du papier

Vous pouvez imprimer de telle sorte que l'impression s'adapte à la taille du papier chargé dans l'imprimante.



Adaptation à la taille du papier - Windows

Remarque:

Cette fonction n'est pas disponible pour l'impression sans marges.

1. Chargez le papier dans l'imprimante.
2. Ouvrez le fichier que vous voulez imprimer.
3. Ouvrez la fenêtre du pilote de l'imprimante.

Impression

4. Définissez les paramètres suivants dans l'onglet **Plus d'options** :
 - Format document : sélectionnez la taille de papier définie dans l'application.
 - Sortie papier : sélectionnez la taille du papier chargé dans l'imprimante.
Ajuster à la page est automatiquement sélectionné.

Remarque:

*Si vous souhaitez imprimer une image réduite au centre de la page, sélectionnez **Centre**.*

5. Définissez d'autres éléments dans les onglets **Principal** et **Plus d'options** selon vos besoins, puis cliquez sur **OK**.
6. Cliquez sur **Imprimer**.

Informations connexes

- ➔ [« Chargement de papier dans le Bac papier » à la page 47](#)
- ➔ [« Informations de base sur l'impression — Windows » à la page 64](#)

Adaptation à la taille du papier - Mac OS X

1. Chargez le papier dans l'imprimante.
2. Ouvrez le fichier que vous voulez imprimer.
3. Accédez à la boîte de dialogue d'impression.
4. Sélectionnez la taille de papier définie dans l'application comme paramètre **Taille papier**.
5. Sélectionnez **Gestion du papier** dans le menu contextuel.
6. Sélectionnez **Adapter à la taille du papier**.
7. Sélectionnez la taille du papier chargé dans l'imprimante comme paramètre **Taille du papier de destination**.
8. Définissez les autres éléments selon les besoins.
9. Cliquez sur **Imprimer**.

Informations connexes

- ➔ [« Chargement de papier dans le Bac papier » à la page 47](#)
- ➔ [« Informations de base sur l'impression — Mac OS X » à la page 66](#)

Impression de plusieurs fichiers ensemble (Windows uniquement)

L'**Arrangeur d'impressions simple** vous permet de combiner plusieurs fichiers créés par différentes applications et de les imprimer comme une tâche d'impression unique. Vous pouvez définir les paramètres d'impression pour les fichiers combinés, comme la mise en page, l'ordre d'impression et l'orientation.

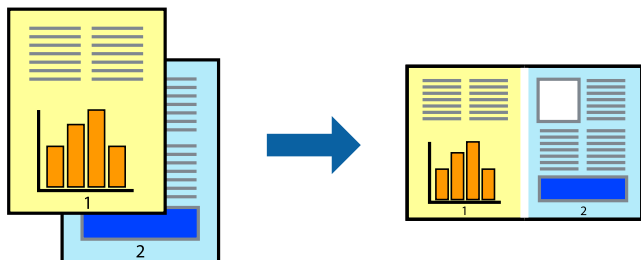

1. Chargez du papier dans l'imprimante.
2. Ouvrez le fichier que vous souhaitez imprimer.
3. Accédez à la fenêtre du pilote d'impression.
4. Sélectionnez **Arrangeur d'impressions simple** dans l'onglet **Principal**.
5. Cliquez sur **OK** pour fermer la fenêtre du pilote d'impression.
6. Cliquez sur **Imprimer**.

La fenêtre **Arrangeur d'impressions simple** s'affiche et le travail d'impression est ajouté au **Projet d'impression**.

7. Avec la fenêtre **Arrangeur d'impressions simple** ouverte, ouvrez le fichier que vous souhaitez combiner avec le fichier actuel, puis répétez les étapes 3 à 6.

Remarque:

- Si vous fermez la fenêtre **Arrangeur d'impressions simple**, le **Projet d'impression** non enregistré est supprimé. Pour imprimer ultérieurement, sélectionnez **Enregistrer** à partir du menu **Fichier**.
- Pour ouvrir un **Projet d'impression** enregistré dans l'**Arrangeur d'impressions simple**, cliquez sur **Arrangeur d'impressions simple** dans l'onglet **Utilitaire** du pilote de l'imprimante. Sélectionnez ensuite **Ouvrir** dans le menu **Fichier** pour sélectionner le fichier. L'extension des fichiers enregistrés est « ecl ».

8. Sélectionnez les menus **Organisation** et **Modifier** dans **Arrangeur d'impressions simple** pour modifier le **Projet d'impression** comme nécessaire. Reportez-vous à l'aide **Arrangeur d'impressions simple** pour des informations détaillées.
9. Sélectionnez **Imprimer** dans le menu **Fichier**.

Informations connexes

- ➔ « **Chargement de papier dans le Bac papier** » à la page 47
- ➔ « **Informations de base sur l'impression — Windows** » à la page 64

Impression d'une image sur plusieurs feuilles pour créer une affiche (pour Windows uniquement)

Cette fonctionnalité vous permet d'imprimer une image sur plusieurs feuilles de papier. Vous pouvez créer une affiche plus grande en les assemblant.

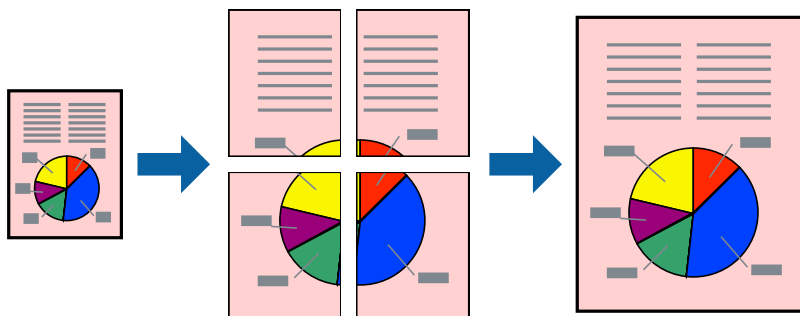

Remarque:

Cette fonction n'est pas disponible pour l'impression sans marges.

1. Chargez du papier dans l'imprimante.
2. Ouvrez le fichier que vous souhaitez imprimer.
3. Accédez à la fenêtre du pilote d'impression.
4. Sélectionnez **Poster 2 x 1**, **Poster 2 x 2**, **Poster 3 x 3** ou **Poster 4 x 4** à partir de **Multi-Pages** sur l'onglet **Principal**.
5. Cliquez sur **Configuration**, définissez les paramètres appropriés, puis cliquez sur **OK**.

Remarque:

Imprimer les marques de coupe vous permet d'imprimer un guide pour le découpage.

6. Définissez d'autres éléments dans les onglets **Principal** et **Plus d'options** selon vos besoins, puis cliquez sur **OK**.
7. Cliquez sur **Imprimer**.

Informations connexes

- ➔ « Chargement de papier dans le Bac papier » à la page 47
- ➔ « Informations de base sur l'impression — Windows » à la page 64

Création de posters à l'aide des Guides de recouvrement

Voici un exemple de la procédure de création d'un poster lorsque **Poster 2 x 2** est sélectionné, et **Guides de recouvrement** est sélectionné dans **Imprimer les marques de coupe**.

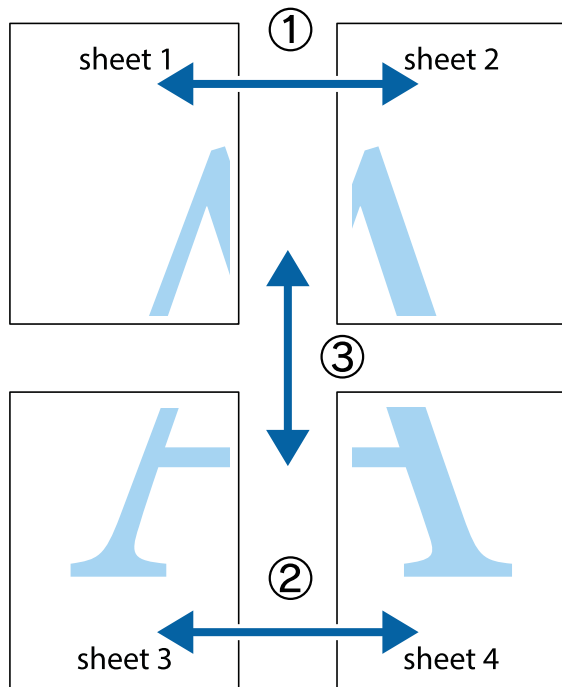

1. Préparez Sheet 1 et Sheet 2. Coupez les marges de Sheet 1 le long de la ligne bleue verticale en passant par le centre des croix inférieure et supérieure.

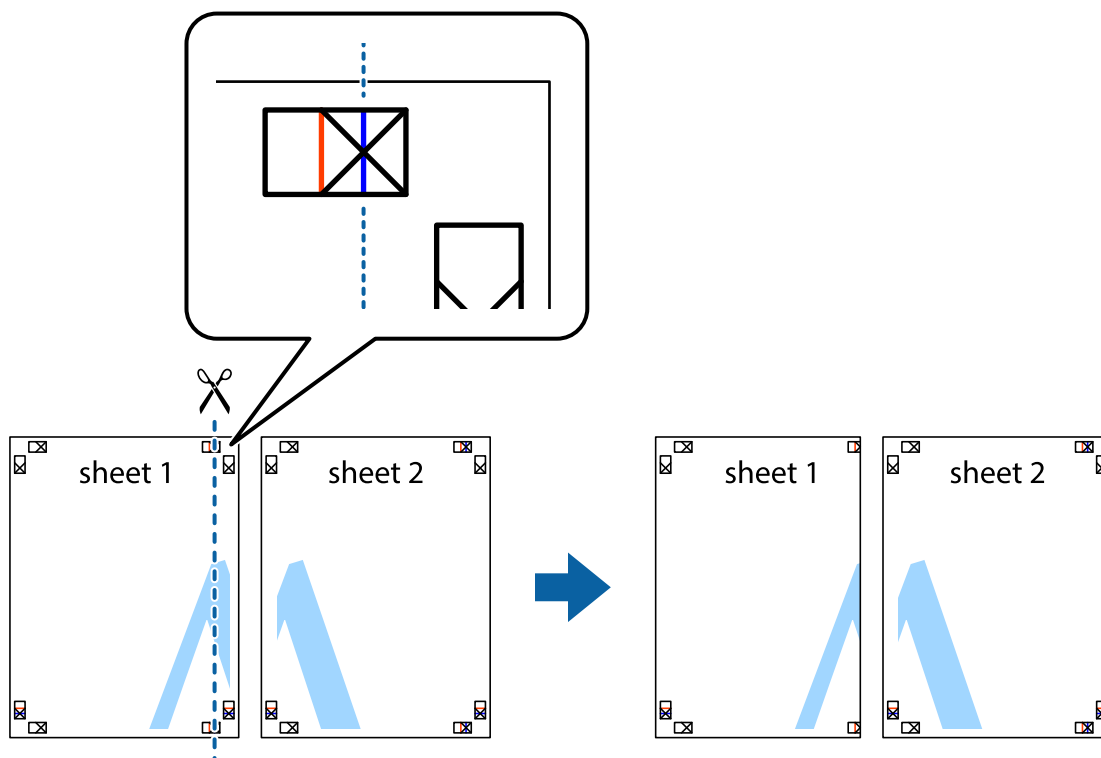

Impression

2. Placez le bord de Sheet 1 en haut de Sheet 2 et alignez les croix, puis collez temporairement les deux feuilles ensemble par l'arrière.

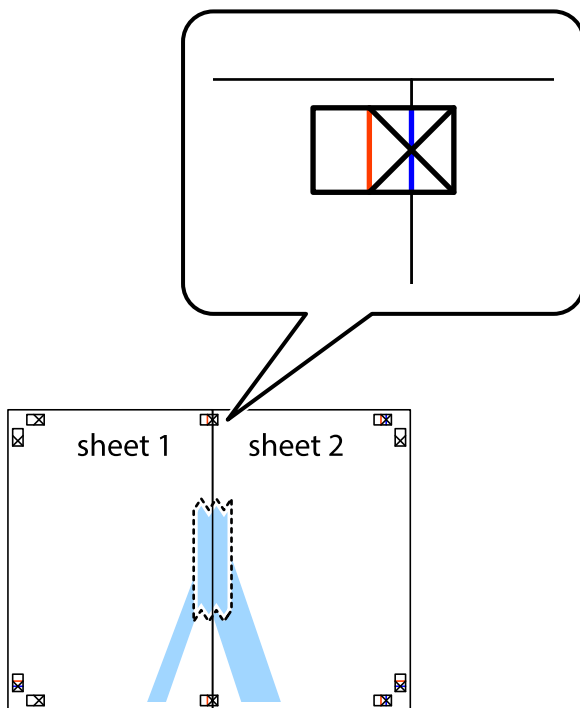

3. Coupez les feuilles collées en deux le long de la ligne rouge verticale en passant par les guides de recouvrement (cette fois, la ligne à gauche des croix).

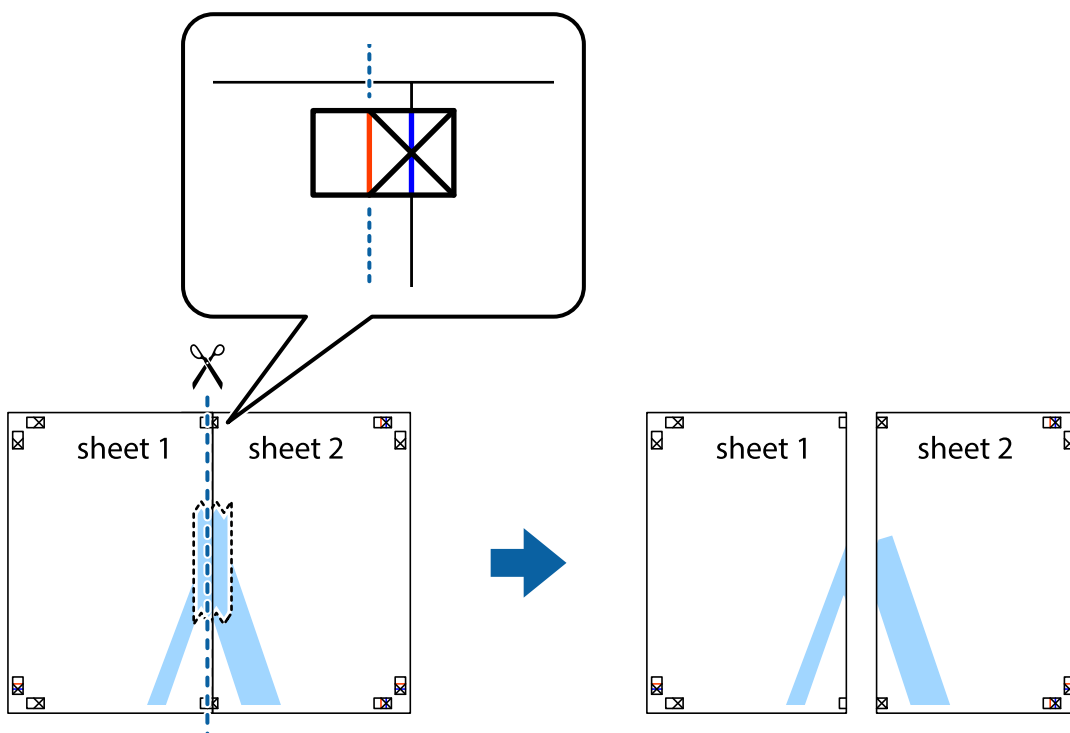

Impression

- Collez les feuilles ensemble par l'arrière.

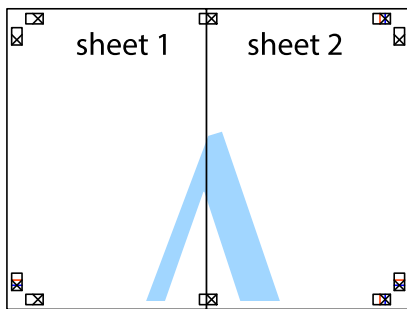

- Répétez les étapes 1 à 4 pour coller Sheet 3 à Sheet 4.
- Coupez les marges des Sheet 1 et Sheet 2 le long de la ligne bleue horizontale en passant par le centre des croix gauche et droite.

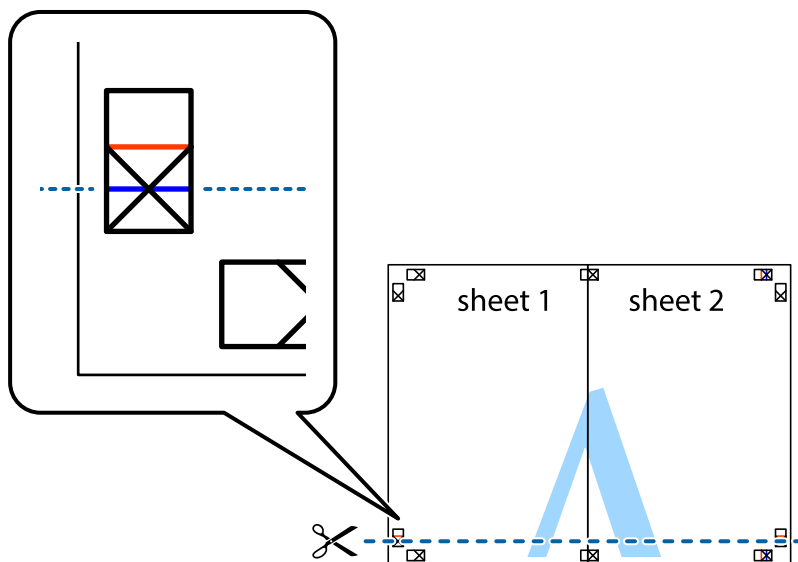

Impression

7. Placez le bord de Sheet 1 et Sheet 2 en haut de Sheet 3 et Sheet 4, et alignez les croix, puis collez-les temporairement par l'arrière.

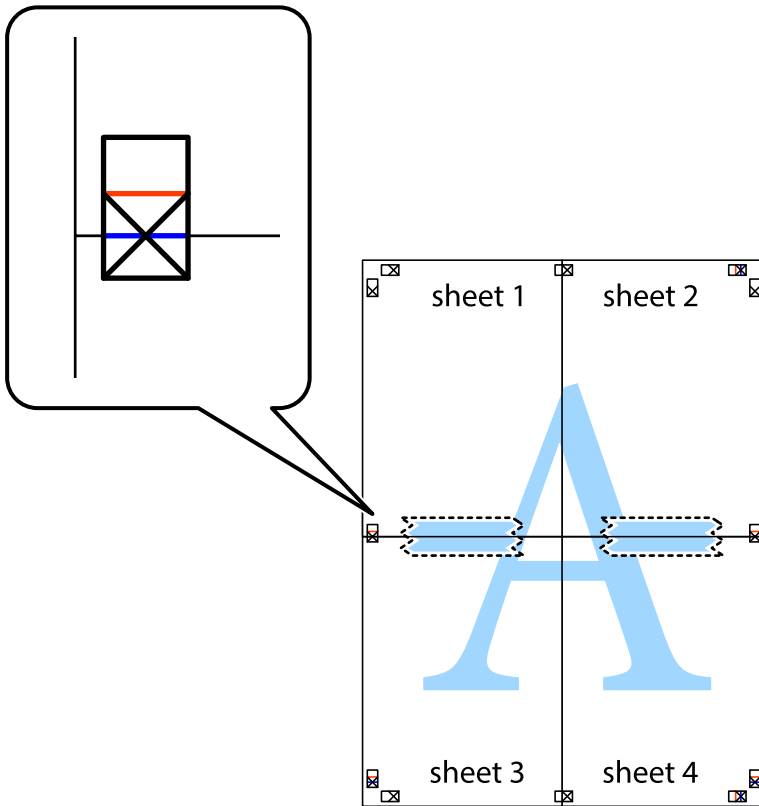

Impression

- Coupez les feuilles collées en deux le long de la ligne rouge horizontale en passant par les guides de recouvrement (cette fois, la ligne au dessus des croix).

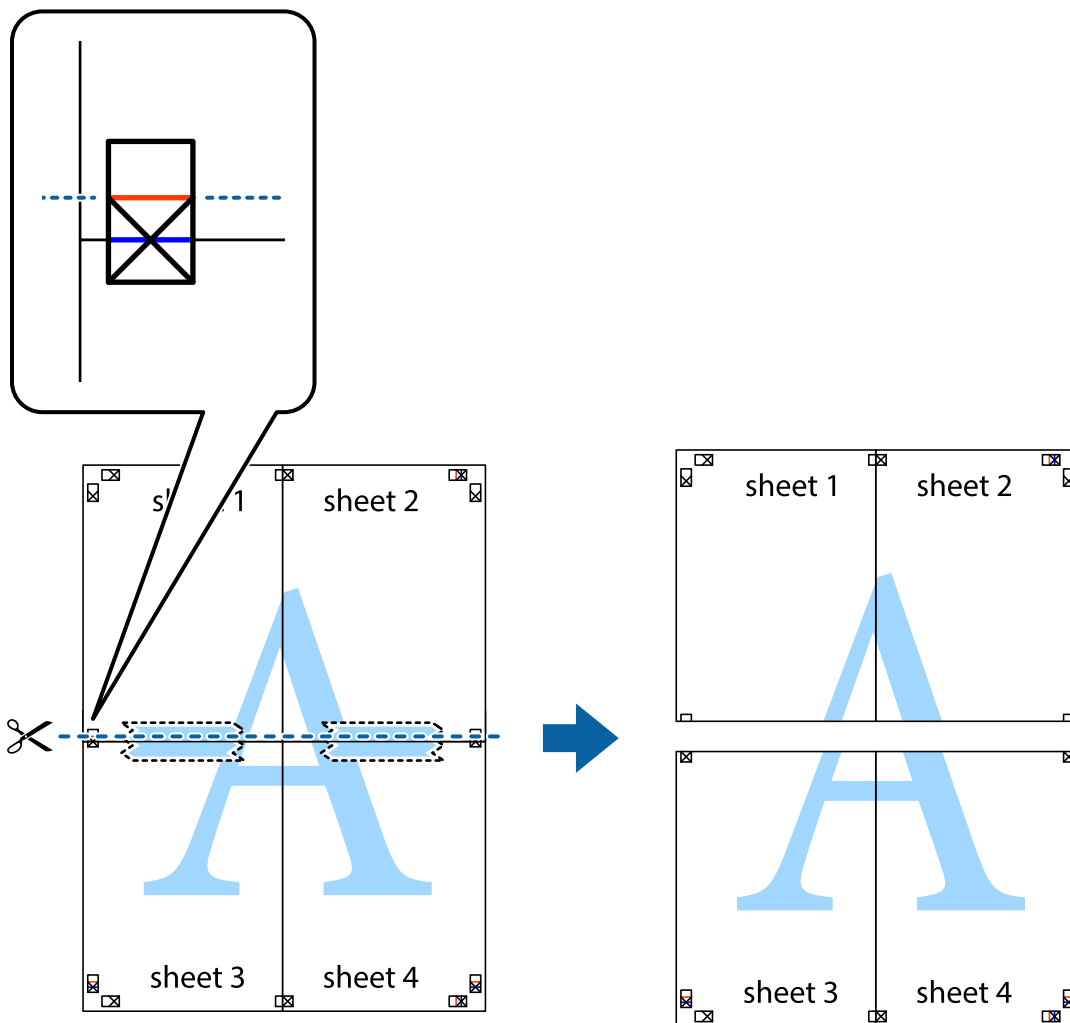

- Collez les feuilles ensemble par l'arrière.

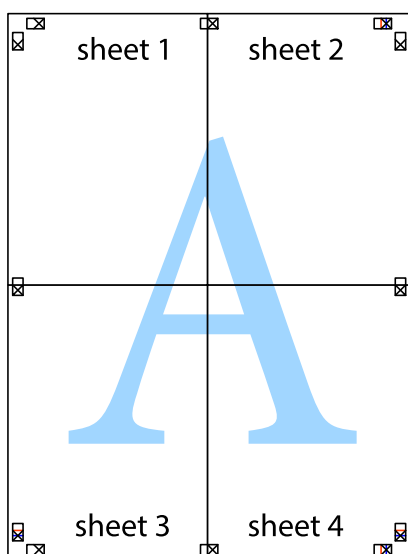

Impression

10. Coupez les bords restants le long du guide extérieur.

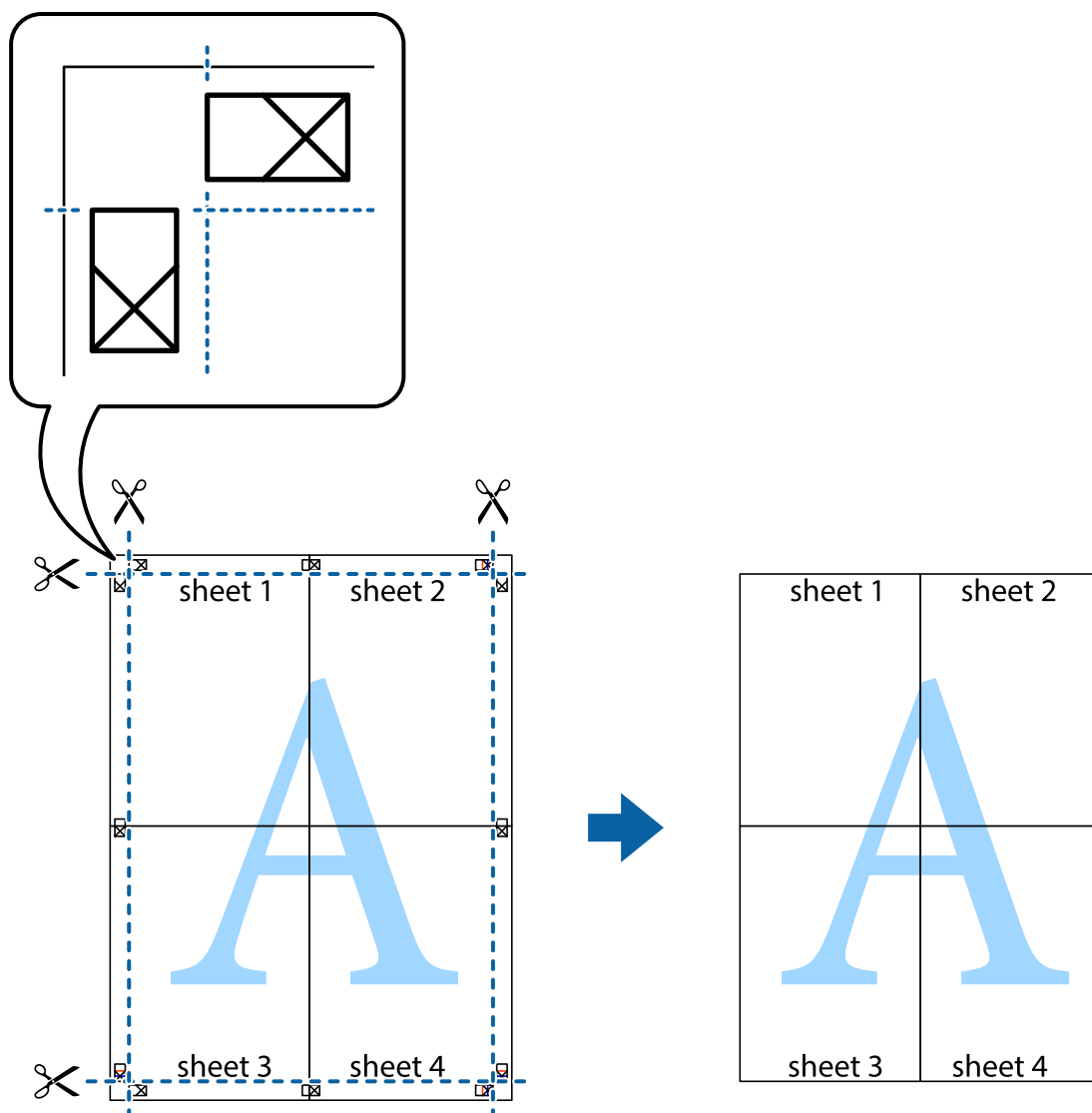

Impression à l'aide des fonctions avancées

Cette section présente de nombreuses mises en page et fonctions d'impression supplémentaires disponibles sur le pilote de l'imprimante.

Informations connexes

- ➔ « Pilote d'imprimante Windows » à la page 171
- ➔ « Pilote de l'imprimante Mac OS X » à la page 173

Ajout d'un ensemble de paramètres d'impression prédéfinis pour faciliter l'impression

Si vous créez votre propre présélection de paramètres d'impression fréquemment utilisés sur le pilote d'impression, vous pouvez facilement procéder à l'impression en sélectionnant la présélection dans une liste.

Impression

Windows

Pour ajouter vos propres préférences, définissez des éléments tels que le **Format document** et le **Type de papier** dans l'onglet **Principal** ou **Plus d'options**, puis cliquez sur **Ajouter/supprimer les éléments prédéfinis** dans **Préférences impression**.

Remarque:

*Pour supprimer un ensemble de paramètres prédéfinis ajouté, cliquez sur **Ajouter/supprimer les éléments prédéfinis**, sélectionnez le nom de l'ensemble que vous souhaitez supprimer de la liste et supprimez-le.*

Mac OS X

Accédez à la zone de dialogue d'impression. Pour ajouter vos propres préférences, définissez des éléments tels que le **Taille papier** et le **Support**, puis enregistrez les paramètres actuels en tant que préférences dans le paramètre **Préférence**.

Remarque:

*Pour supprimer un ensemble de paramètres prédéfinis ajouté, cliquez sur **Préférences** > **Afficher les préférences**, sélectionnez le nom de l'ensemble que vous souhaitez supprimer de la liste et supprimez-le.*

Impression d'un document agrandi ou réduit

Vous pouvez réduire ou agrandir la taille d'un document d'une valeur en pourcentage donnée.

Windows

Remarque:

Cette fonction n'est pas disponible pour l'impression sans marges.

Définissez le **Format document** sur l'onglet **Plus d'options**. Sélectionnez **Réduire/Agrandir le document**, **Zoom**, puis saisissez un pourcentage.

Mac OS X

Remarque:

Les opérations varient selon l'application. Pour plus de détails, reportez-vous à l'aide de l'application.

Sélectionnez **Configuration de la page** (ou **Imprimer**) dans le menu **Fichier**. Sélectionnez l'imprimante dans **Format pour**, sélectionnez la taille du papier, puis saisissez un pourcentage dans **Echelle**. Fermez la fenêtre, puis imprimez conformément aux instructions d'impression standard.

Informations connexes

➔ [« Informations de base sur l'impression — Mac OS X » à la page 66](#)

Ajustement de la couleur d'impression

Vous pouvez ajuster les couleurs utilisées pour le travail d'impression.

PhotoEnhance produit des images plus nettes aux couleurs plus vives en ajustant automatiquement le contraste, la saturation et la luminosité des données d'image d'origine.

Impression

Remarque:

- Ces ajustements ne sont pas appliqués aux données d'origine.
- PhotoEnhance** ajuste la couleur en analysant l'emplacement du sujet. Par conséquent, si vous avez modifié l'emplacement du sujet en réduisant, agrandissant, rognant ou faisant pivoter l'image, la couleur peut changer de manière inattendue. La sélection de l'option d'impression sans bordure change également l'emplacement du sujet, ce qui peut entraîner des modifications de la couleur. Si l'image est floue, la tonalité peut sembler artificielle. Si les couleurs sont modifiées ou prennent des tons peu naturels, imprimez avec un autre mode que **PhotoEnhance**.

Windows

Sélectionnez la méthode de correction des couleurs de **Correction des couleurs** sur l'onglet **Plus d'options**.

Si vous sélectionnez **Automatique**, les couleurs sont automatiquement ajustées pour correspondre au type de papier et aux paramètres de qualité d'impression. Si vous sélectionnez **Perso.** et cliquez sur **Plus d'options**, vous pouvez effectuer vos propres réglages.

Mac OS X

Accédez à la boîte de dialogue d'impression. Sélectionnez **Correspondance des couleurs** dans le menu contextuel, puis sélectionnez **Calibration EPSON**. Sélectionnez **Options couleur** dans le menu contextuel, puis sélectionnez l'une des options disponibles. Cliquez sur la flèche en regard de **Avancé** et appliquez les paramètres appropriés.

Impression d'un motif de protection contre la copie (uniquement pour Windows)

Vous pouvez imprimer des documents avec des lettres invisibles comme "Copie". Ces lettres apparaissent lorsque le document est photocopie, afin de distinguer les copies de l'original. Vous pouvez également ajouter votre propre motif de protection contre la copie.

Remarque:

Cette fonctionnalité est uniquement disponible lorsque les paramètres suivants sont sélectionnés.

- Type de papier: Papier ordinaire
- Qualité: Standard
- Impression recto verso automatique : Désactivé
- Impression sans marges : Désactivé
- Correction des couleurs: Automatique

Cliquez sur **Caractéristiques des filigranes** sur l'onglet **Plus d'options**, puis sélectionnez un motif de protection contre la copie. Cliquez sur **Configuration** pour modifier des détails tels que la taille et la densité.

Impression de filigrane (Windows uniquement)

Vous pouvez imprimer un filigrane, par exemple "Confidentiel", sur vos impressions. Vous pouvez également ajouter votre propre filigrane.

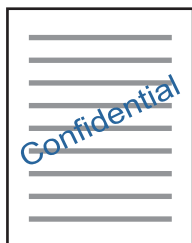

Remarque:

Cette fonction n'est pas disponible pour l'impression sans marge.

Cliquez sur **Caractéristiques des filigranes** sur l'onglet **Plus d'options**, puis sélectionnez un filigrane. Cliquez sur **Configuration** pour modifier des détails tels que la densité et la position du filigrane.

Impression d'un en-tête et d'un bas de page (uniquement pour Windows)

Vous pouvez imprimer des informations comme le nom d'utilisateur ou la date d'impression sur l'en-tête ou le bas de page.

Cliquez sur **Caractéristiques des filigranes** dans l'onglet **Plus d'options**, puis sélectionnez **En-tête/Pied de page**. Cliquez sur **Configuration** et sélectionnez les éléments nécessaires à partir du menu déroulant.

Impression de codes barre bien lisibles (Windows seulement)

Vous pouvez imprimer un code barre bien lisible et facile à scanner. N'activez cette fonctionnalité que si le code barre que vous avez imprimé ne peut pas être scanné. Vous pouvez utiliser cette fonctionnalité dans les conditions suivantes.

- Type de papier : Papier ordinaire, En tête, Recyclé, Couleur, Pré-imprimé, Enveloppe, Papier ordinaire haute qualité
- Qualité : Standard

Remarque:

Selon les circonstances, il est possible que l'amélioration de l'impression ne puisse pas toujours être effectuée.

Dans l'onglet **Utilitaire**, cliquez sur **Paramètres étendus**, puis sélectionnez **Mode code à barres**.

Impression de photos à l'aide de l'application Epson Easy Photo Print

L'application Epson Easy Photo Print vous permet d'organiser et d'imprimer facilement des photos sur différents types de papier. Pour plus de détails, reportez-vous à l'aide de l'application.

Impression

Remarque:

- ❑ *L'utilisation de papier photo d'origine Epson permet de bénéficier d'une qualité d'encre optimale, les impressions sont en outre vives et lumineuses.*
- ❑ *Sélectionnez les paramètres suivants pour procéder à l'impression sans marges à l'aide d'une application disponible dans le commerce.*
 - ❑ Créez les données de l'image de manière à ce qu'elles soient ajustées à la taille du papier et si un paramètre de marge est disponible dans l'application que vous utilisez, réglez la marge sur 0 mm.
 - ❑ Activez le paramètre d'impression sans marges dans le pilote de l'imprimante.

Informations connexes

- ➔ « [Epson Easy Photo Print](#) » à la page 177
- ➔ « [Installation des applications](#) » à la page 180

Impression depuis des dispositifs intelligents

Utilisation d'Epson iPrint

Epson iPrint est une application qui vous permet d'imprimer des photos, documents et pages Web à partir d'un dispositif intelligent, tel qu'un smartphone ou une tablette. Vous pouvez utiliser l'impression locale (impression depuis un appareil intelligent connecté au même réseau sans fil que l'imprimante) ou l'impression à distance (impression depuis un site distant via Internet). Pour utiliser l'impression distante, enregistrez votre imprimante dans le service Epson Connect.



Informations connexes

- ➔ « [Service Epson Connect](#) » à la page 169

Installation de l'application Epson iPrint

Vous pouvez installer Epson iPrint sur votre dispositif intelligent à partir de l'URL ou du code QR suivant.

<http://ipr.to/c>



Impression

Impression à l'aide de l'application Epson iPrint

Lancez Epson iPrint depuis votre dispositif connecté et sélectionnez l'élément à utiliser à partir de l'écran d'accueil. Les écrans suivants peuvent être modifiés sans avis préalable.

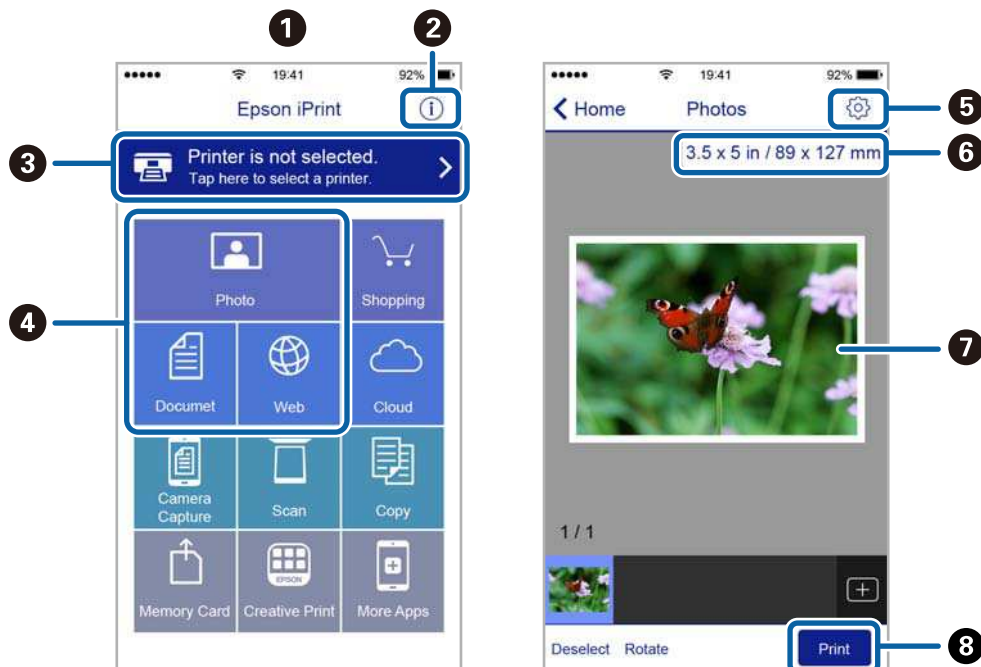

①	Écran d'accueil affiché au démarrage de l'application.
②	Affiche des informations concernant la configuration de l'imprimante ainsi qu'un FAQ.
③	Affiche l'écran permettant de sélectionner l'imprimante et de définir ses paramètres. Une fois que vous avez sélectionné l'imprimante, vous n'avez pas besoin de la sélectionner à nouveau la fois suivante.
④	Sélectionnez ce que vous souhaitez imprimer, par exemple photos, documents, et pages Web.
⑤	Affiche l'écran permettant de définir les paramètres d'impression tels que la taille et le type de papier.
⑥	Affiche la taille du papier. Lorsque la taille est affichée sous forme de touche, appuyez sur la touche pour afficher les paramètres papier définis au niveau de l'imprimante.
⑦	Affiche les photos et documents que vous avez sélectionnés.
⑧	Lance l'impression.

Remarque:

Pour imprimer à partir du menu document avec un iPhone, iPad ou iPod touch exécutant iOS, lancez Epson iPrint après avoir transféré le document que vous souhaitez imprimer à l'aide de la fonction de partage de fichiers dans iTunes.

Impression par contact d'un périphérique intelligent avec Étiquette NFC

Vous pouvez connecter automatiquement l'imprimante et votre périphérique intelligent et imprimer par contact de l'antenne NFC d'un périphérique intelligent fonctionnant sous Android 4.0 ou ultérieur et prenant en charge NFC (Near Field Communication) avec étiquette NFC sur l'imprimante.

Impression

L'emplacement de l'antenne NFC varie selon le périphérique connecté. Reportez-vous aux manuels fournis avec le périphérique intelligent pour plus de détails.

Important:

- ❑ Assurez-vous que le paramètre de connexion Wi-Fi Direct (Simple AP) est activé.
- ❑ Activez la fonction NFC sur votre périphérique connecté.
- ❑ Assurez-vous que Epson iPrint est installé sur le périphérique connecté. Si ce n'est pas le cas, effectuez un contact de l'antenne NFC du périphérique intelligent avec étiquette NFC sur l'imprimante et installez-le.

Remarque:

- ❑ Si l'imprimante ne communique pas avec le périphérique intelligent même après le contact avec l'étiquette, essayez d'ajuster la position du périphérique intelligent et effectuez un nouveau contact avec l'étiquette.
- ❑ En présence d'obstacles, par exemple du métal, entre étiquette NFC et l'antenne NFC du périphérique intelligent, il se peut que l'imprimante ne soit pas en mesure de communiquer avec le périphérique intelligent.
- ❑ Cette fonctionnalité utilise la connexion Wi-Fi Direct (Simple AP) pour se connecter à l'imprimante. Vous pouvez connecter jusqu'à quatre périphériques à l'imprimante en même temps.
- ❑ Vous ne pouvez pas utiliser cette fonctionnalité si vous avez modifié le mot de passe de la connexion Wi-Fi Direct (Simple AP). Rétablissez le mot de passe initial pour utiliser cette fonctionnalité.

1. Chargez du papier dans l'imprimante.
2. Effectuez un contact de l'antenne NFC de votre périphérique connecté avec étiquette NFC sur l'imprimante.

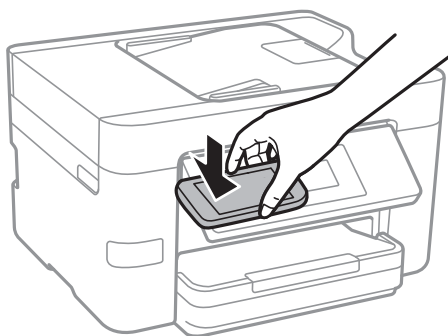

Epson iPrint démarre.

3. Sur l'écran d'accueil Epson iPrint, effectuez un nouveau contact de l'antenne NFC de votre périphérique intelligent avec étiquette NFC sur l'imprimante.
L'imprimante et le périphérique intelligent sont connectés.
4. Sélectionnez l'image que vous souhaitez imprimer, puis sélectionnez **Suivant** en haut à droite de l'écran.
5. Effectuez à nouveau un contact de l'antenne NFC de votre périphérique connecté avec étiquette NFC sur l'imprimante.
L'impression démarre.

Informations connexes

- ➔ « Réglage des paramètres de connexion Wi-Fi Direct (Simple AP) » à la page 31
- ➔ « Chargement de papier dans le Bac papier » à la page 47

Utilisation d'AirPrint

L'application AirPrint permet l'impression sans fil instantanée depuis un iPhone, un iPad ou un iPod touch avec la dernière version du système iOS et depuis un Mac avec la dernière version du système OS X.



Remarque:

Vous ne pouvez pas utiliser AirPrint si vous avez désactivé les messages de configuration du papier sur le panneau de commande votre produit. Reportez-vous au lien ci-dessous pour activer les messages si nécessaire.

1. Chargez du papier dans le produit.
2. Configurez le produit pour l'impression sans fil. Reportez-vous au lien ci-dessous.
<http://epson.sn>
3. Connectez votre périphérique Apple au même réseau sans fil que celui utilisé par le produit.
4. Imprimez depuis votre périphérique sur votre produit.

Remarque:

Pour plus de détails, reportez-vous à la page AirPrint du site Web Apple.

Informations connexes

➔ « Chargement de papier dans le Bac papier » à la page 47

Annulation d'une impression

Remarque:

- Dans Windows, vous ne pouvez pas annuler une tâche d'impression une fois que celle-ci est entièrement envoyée à l'imprimante. Dans ce cas, vous devez annuler la tâche d'impression à l'aide du panneau de commande sur l'imprimante.
- Lors de l'impression de plusieurs pages à partir de Mac OS X, vous ne pouvez pas annuler toutes les tâches d'impression à partir du panneau de commande. Vous devez alors annuler le travail d'impression depuis l'ordinateur.
- Si vous avez envoyé un travail d'impression à partir de Mac OS X v10.6.8 via un réseau, il est possible que vous ne puissiez pas l'annuler à partir de l'ordinateur. Dans ce cas, vous devez annuler le travail d'impression à l'aide du panneau de commande sur l'imprimante.

Annulation d'une impression — Panneau de configuration

Appuyez sur  sur le panneau de commande de l'imprimante pour annuler la tâche d'impression en cours.

Annulation d'une impression - Windows

1. Ouvrez la fenêtre du pilote de l'imprimante.
2. Sélectionnez l'onglet **Utilitaire**.
3. Cliquez sur **File d'attente**.
4. Cliquez avec le bouton droit de la souris sur le travail que vous souhaitez annuler et sélectionnez **Annuler**.

Informations connexes

➔ [« Pilote d'imprimante Windows » à la page 171](#)

Annulation d'une impression - Mac OS X

1. Cliquez sur l'icône de l'imprimante dans le **Dock**.
2. Sélectionnez le travail que vous souhaitez annuler.
3. Annulez la tâche.
 - Mac OS X v10.8.x ou ultérieur
Cliquez sur  à côté de l'indicateur de progression.
 - Mac OS X v10.6.8 à v10.7.x
Cliquez sur **Supprimer**.



Copie

Principes de base de la copie

Cette section détaille les étapes de base pour la copie.

1. Placez les documents originaux.
Si vous souhaitez copier plusieurs documents originaux, placez tous les documents originaux sur l'ADF.
2. Appuyez sur **Copie** sur l'écran d'accueil.
3. Vérifiez les paramètres dans l'onglet **Copie**.
Appuyez sur l'élément à modifier si nécessaire.

Remarque:

- Si vous appuyez sur **Paramètres avancés**, vous pouvez effectuer des réglages comme **Multi-Pages** ou **Type de document**.
 - Si vous appuyez sur , vous pouvez enregistrer en tant que paramètres prédéfinis les paramètres de copie fréquemment utilisés.
 - Si la combinaison de paramètres que vous demandez n'est pas disponible,  est affiché. Appuyez sur l'icône pour vérifier les détails, puis modifiez les paramètres.
 - Appuyez sur **Aperçu** pour consulter l'image numérisée avant de commencer la copie.
4. Appuyez sur la valeur du nombre de copies, puis saisissez le nombre de copies à l'aide du clavier visuel.
 5. Appuyez sur .

Informations connexes

- ➔ [« Positionnement des originaux » à la page 51](#)
- ➔ [« Options de menu de base pour la copie » à la page 89](#)
- ➔ [« Options de menu avancées pour la copie » à la page 90](#)

Options de menu de base pour la copie

Remarque:

Certaines options peuvent ne pas être disponibles selon les autres paramètres sélectionnés.

N&B :

Permet de copier le document original en noir et blanc (monochrome).

Couleur :

Permet de copier le document original en couleur.

Copie

(Rec/Ver) :

Sélectionnez la mise en page recto verso.

1 > 1-Faces

Permet de copier une copie du document d'origine sur un côté du papier.

1 > 2-Faces

Permet de copier deux documents originaux recto sur les deux côtés d'une feuille de papier. Sélectionnez l'orientation de votre original et la position de reliure du papier.

(Densité) :

Augmentez le niveau de densité si les copies sont pâles. Réduisez le niveau de densité en cas de taches d'encre.

Options de menu avancées pour la copie

Remarque:

Certaines options peuvent ne pas être disponibles selon les autres paramètres sélectionnés.

Paramètre papier :

Sélectionnez la taille et le type de papier. Si votre imprimante dispose de deux bacs papier, sélectionnez la source de papier que vous souhaitez utiliser.

Zoom :

Configure le taux d'agrandissement pour l'agrandissement ou la réduction. Si vous désirez réduire ou augmenter la taille de l'original en fonction d'un pourcentage spécifique, appuyez sur la valeur et saisissez un pourcentage compris entre 25 et 400 %.

Taille réelle

Permet de réaliser des copies avec un taux d'agrandissement de 100 %.

Aj page auto

Permet de détecter la zone de numérisation et d'agrandir ou de réduire automatiquement le document original en fonction de la taille de papier sélectionnée. S'il y a des marges blanches autour du document original, les marges blanches à partir de la marque dans le coin de la vitre de numérisation sont détectées en tant que zone de numérisation, il est cependant possible que les marges de l'autre côté soient rognées.

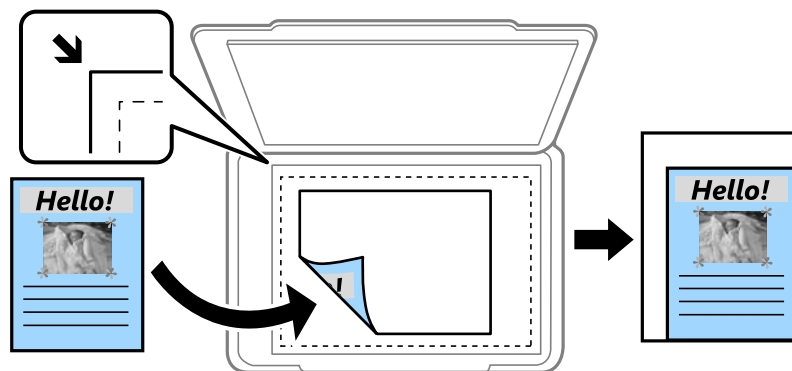

Copie

A4->A5 et autres

Permet d'agrandir ou de réduire automatiquement le document original en fonction d'une taille de papier spécifique.

Taille document :

Sélectionnez la taille de votre original. Lorsque vous copiez des documents de taille non standard, sélectionnez la taille la plus proche de celle de votre original.

Multi-Pages :

Page unique

Copie un original recto sur une feuille unique.

2-haut

Permet de copier deux documents originaux recto sur une feuille unique selon la disposition 2 en 1. Sélectionnez l'ordre de mise en page et l'orientation de votre original.

4-haut

Permet de copier quatre documents originaux recto sur une feuille unique selon la disposition 4 en 1. Sélectionnez l'ordre de mise en page et l'orientation de votre original.

Type de document :

Sélectionnez le type de votre original. Effectue une copie en qualité optimale en fonction du type d'original.

Finition :

Sélectionnez comment éjecter le papier pour plusieurs copies de plusieurs originaux.

Group (mêmes pages)

Copie les originaux par page en tant que groupe.

Assemblées (ordre des pages)

Copie les originaux assemblés dans l'ordre et organisés par groupes.

Sens (original) :

Sélectionnez l'orientation de votre document original.

Enlever ombre :

Supprime les ombres qui apparaissent autour des copies lorsqu'on copie du papier épais ou qui apparaissent au centre des copies lorsqu'on copie un livret.

Retirer perforations :

Supprime les trous de reliure lors de la copie.

Copie Carte d'identité :

Numérise les deux côtés d'une carte d'identité et les copie sur un côté d'une feuille A4.

Sans bordure Copie :

Permet de réaliser des copies sans marges sur les bords. L'image est légèrement agrandie pour supprimer les marges des bords du papier. Sélectionnez le taux d'agrandissement dans le paramètre **Extension**.

Copie

Eff tout param. :

Permet de réinitialiser les paramètres de copie.

Numérisation

Numérisation à l'aide du panneau de commande

Numérisation vers un dossier réseau ou un serveur FTP

Vous pouvez enregistrer l'image numérisée vers un dossier spécifique sur un réseau. Vous pouvez indiquer le dossier en saisissant directement un chemin de dossier, mais il peut être plus pratique de commencer par enregistrer les informations du dossier dans votre liste de contacts.

Remarque:

- ❑ Avant d'utiliser cette fonctionnalité, assurez-vous que les paramètres **Date/Heure** et **Décalage horaire** de l'imprimante sont corrects. Accédez aux menus depuis **Param.** > **Réglages généraux** > **Param de base** > **Régl. Date/Heure**.
- ❑ Vous pouvez vérifier la destination avant de numériser. Sélectionnez **Param.** > **Réglages généraux** > **Param. de numér.**, puis activez **Confirmer destinataire**.

1. Placez les documents originaux.
2. Appuyez sur **Numériser** sur l'écran d'accueil.
3. Appuyez sur **Dossier réseau/FTP**.
4. Indiquez le dossier.
 - ❑ Pour saisir directement le chemin d'accès du dossier : appuyez sur **Clavier**. Sélectionnez **Mode de communication**, saisissez le chemin de dossier comme **Emplacement**, puis définissez les autres paramètres de dossier.
Saisissez l'emplacement du dossier dans le format suivant.
En cas d'utilisation de SMB comme mode de communication :
\\nom de l'hôte (nom de l'ordinateur)\nom du dossier
En cas d'utilisation de FTP comme mode de communication :
ftp://nom de l'hôte (nom du serveur)/nom du dossier
 - ❑ Pour sélectionner dans la liste des contacts : appuyez sur **Contacts**, sélectionnez un contact, puis appuyez sur **Fermer**.
Vous pouvez rechercher un dossier à partir de la liste des contacts. Saisissez le mot-clé recherché dans la boîte située en haut de l'écran.

Remarque:

Vous pouvez imprimer l'historique du dossier dans lequel des documents ont été enregistrés en appuyant sur .

5. Appuyez sur **Param. de numér.**, puis vérifiez des paramètres tels que le format d'enregistrement et modifiez-les si nécessaire.

Remarque:

Appuyez sur  pour enregistrements vos paramètres en tant que prédéfinition.

6. Appuyez sur **Destination**, puis sur .

Numérisation

Informations connexes

- ➔ « Gestion des contacts » à la page 56
- ➔ « Positionnement des originaux » à la page 51

Options de menu pour la numérisation vers un dossier

Remarque:

Certaines options peuvent ne pas être disponibles selon les autres paramètres sélectionnés.

Modifier Emplacement :

- Mode de communication :
Sélectionnez le mode de communication.
- Emplacement :
Saisissez le chemin du dossier dans lequel enregistrer l'image numérisée.
- Nom utilisateur :
Saisissez un nom d'utilisateur pour le dossier indiqué.
- Mot de passe :
Saisissez un mot de passe pour le dossier indiqué.
- Mode de connexion :
Sélectionnez le mode de connexion.
- Num. port :
Entrez un numéro de port.

Mode coul :

Permet d'indiquer s'il faut numériser en couleur ou en noir et blanc.

Format fichier :

Permet de sélectionner le format d'enregistrement de l'image numérisée.

- Taux de compression :
Permet de sélectionner le niveau de compression de l'image numérisée.
- PDF Réglages :
Si vous avez sélectionné **PDF** comme paramètre de format d'enregistrement, utilisez ces paramètres pour protéger les fichiers PDF.
Pour créer un fichier PDF qui nécessite un mot de passe à l'ouverture, définissez MdPasse d'ouvert de doc. Pour créer un fichier PDF qui nécessite un mot de passe pour l'impression ou la modification, définissez MdPasse autorisations.

Qualité :

- Résolution :
Permet de sélectionner la résolution de numérisation.
- Type de document :
Permet de sélectionner le type de votre original.

Numérisation

Zone numéri. :

Zone de numér. :

Sélectionnez la taille de numérisation. Sélectionnez **Recadr auto** pour rogner l'espace blanc situé autour du texte ou de l'image lors de la numérisation. Pour numériser sur toute la surface de la vitre du scanner, sélectionnez **Zone Max**.

Sens (original) :

Permet de sélectionner l'orientation du document original.

Densité :

Permet de sélectionner le contraste de l'image numérisée.

Enlever ombre :

Permet de supprimer les ombres du document original qui apparaissent dans l'image numérisée.

Surround :

Permet de supprimer les ombres se trouvant sur les bords du document original.

Centre :

Permet de supprimer les ombres se trouvant sur marge de reliure du livret.

Retirer perforations :

Supprime les trous de perforation qui apparaissent dans l'image numérisée. Vous pouvez indiquer la zone où supprimer les trous de perforation en saisissant une valeur dans la boîte située à droite.

Effacement position :

Sélectionnez la position pour supprimer les trous de perforations.

Sens du document :

Sélectionnez l'orientation du document original.

Nom du fichier :

Préfixe nom de fichier :

Saisissez un préfixe pour le nom des images en caractères alphanumériques et symboles.

Ajouter date :

Ajouter la date au nom du fichier.

Ajouter l'heure :

Ajouter l'heure au nom du fichier.

Eff tout param.

Permet de réinitialiser les paramètres de numérisation.

Numérisation vers un email

Vous pouvez envoyer des fichiers image numérisés par email directement à partir de l'imprimante via un serveur email préconfiguré. Avant d'utiliser cette fonctionnalité, vous devez configurer le serveur email.

Vous pouvez indiquer l'adresse email en la saisissant directement, mais il peut être plus pratique de commencer par enregistrer l'adresse email dans votre liste de contacts.

Numérisation

Remarque:

- Avant d'utiliser cette fonctionnalité, assurez-vous que les paramètres **Date/Heure** et **Décalage horaire** de l'imprimante sont corrects. Accédez aux menus depuis **Param.** > **Réglages généraux** > **Param de base** > **Régl. Date/Heure**.
- Au lieu de cette fonction, vous pouvez sélectionner **Email** comme format lorsque vous numérisez vers l'ordinateur à partir du panneau de commande. Vous pouvez envoyer un e-mail en saisissant l'adresse sur un ordinateur connecté à cette imprimante. Lorsque vous numérisez vers un ordinateur, assurez-vous que l'ordinateur est allumé.
- Vous pouvez vérifier la destination avant de numériser. Sélectionnez **Param.** > **Réglages généraux** > **Param. de numér.**, puis activez **Confirmer destinataire**.

1. Placez les documents originaux.
2. Appuyez sur **Numériser** sur l'écran d'accueil.
3. Appuyez sur **Email**.
4. Indiquez les adresses.
 - Pour saisir manuellement l'adresse e-mail : appuyez sur **Clavier**, saisissez l'adresse e-mail, puis appuyez sur **OK**.
 - Pour sélectionner dans la liste des contacts : appuyez sur **Contacts**, sélectionnez un contact ou un groupe, puis appuyez sur **Fermer**.
Vous pouvez rechercher des adresses à partir de la liste des contacts. Saisissez le mot-clé recherché dans la boîte situé en haut de l'écran.
 - Pour sélectionner dans la liste de l'historique : appuyez sur **Historique**, sélectionnez un contact, puis appuyez sur **Fermer**.

Remarque:

- Le nombre de destinataires que vous avez sélectionnées s'affiche sur la droite de l'écran. Vous pouvez envoyer des e-mails à un maximum de 10 adresses et groupes.

Si les groupes sont inclus dans les destinataires, vous pouvez sélectionner un total maximal de 200 adresses individuelles (adresses des groupes incluses).

- Appuyez sur la boîte d'adresse en haut de l'écran afin d'afficher la liste des adresses sélectionnées.
- Appuyez sur  pour afficher ou imprimer l'historique d'envoi, ou modifier les paramètres du serveur de messagerie.

5. Appuyez sur **Param. de numér.**, puis vérifiez des paramètres tels que le format d'enregistrement et modifiez-les si nécessaire.

Remarque:

Appuyez sur  pour enregistrer vos paramètres en tant que prédéfinition.

6. Appuyez sur **Adresse**, puis sur .

Informations connexes

- ➔ « Gestion des contacts » à la page 56
- ➔ « Numérisation vers un ordinateur (Event Manager) » à la page 98
- ➔ « Positionnement des originaux » à la page 51

Options de menu pour joindre un élément à un e-mail

Remarque:

Certaines options peuvent ne pas être disponibles selon les autres paramètres sélectionnés.

Mode coul :

Permet d'indiquer s'il faut numériser en couleur ou en noir et blanc.

Format fichier :

Permet de sélectionner le format d'enregistrement de l'image numérisée.

Taux de compression :

Permet de sélectionner le niveau de compression de l'image numérisée.

PDF Réglages :

Si vous avez sélectionné **PDF** comme paramètre de format d'enregistrement, utilisez ces paramètres pour protéger les fichiers PDF.

Pour créer un fichier PDF qui nécessite un mot de passe à l'ouverture, définissez MdPasse d'ouvert de doc. Pour créer un fichier PDF qui nécessite un mot de passe pour l'impression ou la modification, définissez MdPasse autorisations.

Qualité :

Résolution :

Permet de sélectionner la résolution de numérisation.

Type de document :

Permet de sélectionner le type de votre original.

Zone numéri. :

Zone de numér. :

Sélectionnez la taille de numérisation. Sélectionnez **Recadr auto** pour rogner l'espace blanc situé autour du texte ou de l'image lors de la numérisation. Pour numériser sur toute la surface de la vitre du scanner, sélectionnez **Zone Max**.

Sens (original) :

Permet de sélectionner l'orientation du document original.

Densité :

Permet de sélectionner le contraste de l'image numérisée.

Enlever ombre :

Permet de supprimer les ombres du document original qui apparaissent dans l'image numérisée.

Surround :

Permet de supprimer les ombres se trouvant sur les bords du document original.

Centre :

Permet de supprimer les ombres se trouvant sur marge de reliure du livret.

Retirer perforations :

Supprime les trous de perforation qui apparaissent dans l'image numérisée. Vous pouvez indiquer la zone où supprimer les trous de perforation en saisissant une valeur dans la boîte située à droite.

Numérisation

- Effacement position :
Sélectionnez la position pour supprimer les trous de perforations.
- Sens du document :
Sélectionnez l'orientation du document original.

Sujet :

Saisissez l'objet de l'e-mail en caractères alphanumériques et symboles.

Taille max fichier joint :

Sélectionnez la taille de fichier maximale qui peut être jointe à l'email.

Nom du fichier :

- Préfixe nom de fichier :
Saisissez un préfixe pour le nom des images en caractères alphanumériques et symboles.
- Ajouter date :
Ajouter la date au nom du fichier.
- Ajouter l'heure :
Ajouter l'heure au nom du fichier.

Eff tout param.

Permet de réinitialiser les paramètres de numérisation.

Numérisation vers un ordinateur (Event Manager)

Remarque:

Avant de numériser, installez Epson Scan 2 et Epson Event Manager sur votre ordinateur.

1. Placez les documents originaux.
2. Appuyez sur **Numériser** sur l'écran d'accueil.
3. Appuyez sur **Ordinateur**.
4. Appuyez sur  pour sélectionner l'ordinateur sur lequel vous souhaitez enregistrer les images numérisées.

Remarque:

- Si l'imprimante est connectée à un réseau, vous pouvez sélectionner l'ordinateur sur lequel vous souhaitez enregistrer les images numérisées. Vous pouvez afficher jusqu'à 20 ordinateurs sur le panneau de commande de l'imprimante. Si vous réglez **Nom de la numérisation réseau (alphanumérique)** sur Epson Event Manager, le nom s'affiche sur le panneau de commande.

5. Appuyez sur  pour sélectionner le mode d'enregistrement de l'image numérisée sur ordinateur.
 - Enr en JPEG : enregistre l'image numérisée au format JPEG.
 - Enr en PDF : enregistre l'image numérisée au format PDF.
 - Joindre à e-mail : lance le client de messagerie électronique sur votre ordinateur, et joint automatiquement l'image à un courrier électronique.

Numérisation

- ❑ Suivre param perso : enregistre l'image numérisée en utilisant les paramètres d'Epson Event Manager. Vous pouvez modifier les paramètres de numérisation tels que le format de numérisation, le dossier d'enregistrement ou le format d'enregistrement.

6. Appuyez sur .

Informations connexes

- ➔ « Positionnement des originaux » à la page 51
- ➔ « Epson Event Manager » à la page 175

Définition de paramètres personnalisés dans Epson Event Manager

Vous pouvez définir les paramètres de numérisation pour **Suivre param perso** dans Epson Event Manager. Reportez-vous à l'aide de l'application Epson Event Manager pour plus de détails.

1. Lancez l'application Epson Event Manager.
2. Assurez-vous que votre scanner est sélectionné comme **Scanner** dans l'onglet **Paramètres de la touche** de l'écran principal.

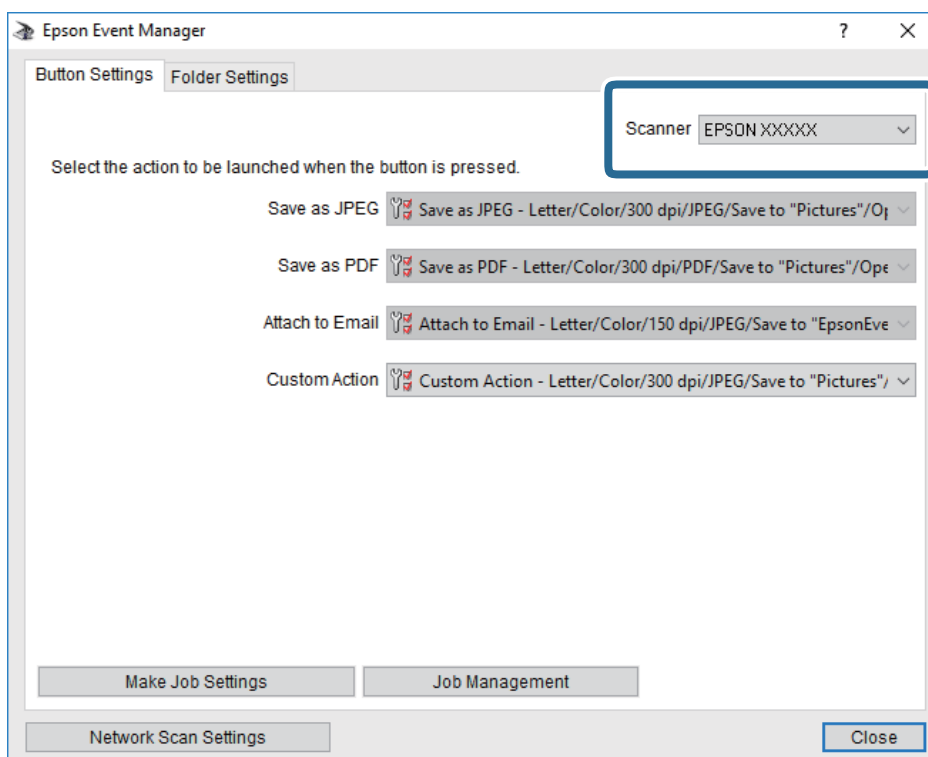

Numérisation

3. Cliquez sur **Définir les paramètres du travail**.

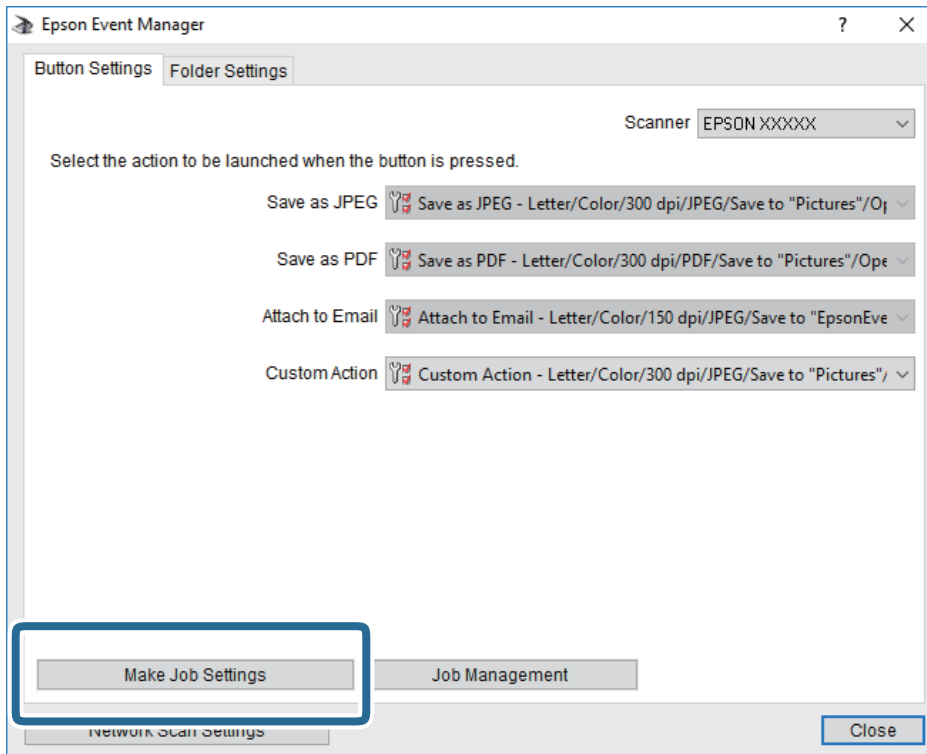

Numérisation

4. Définissez les paramètres de numérisation dans l'écran **Paramètres du travail**.

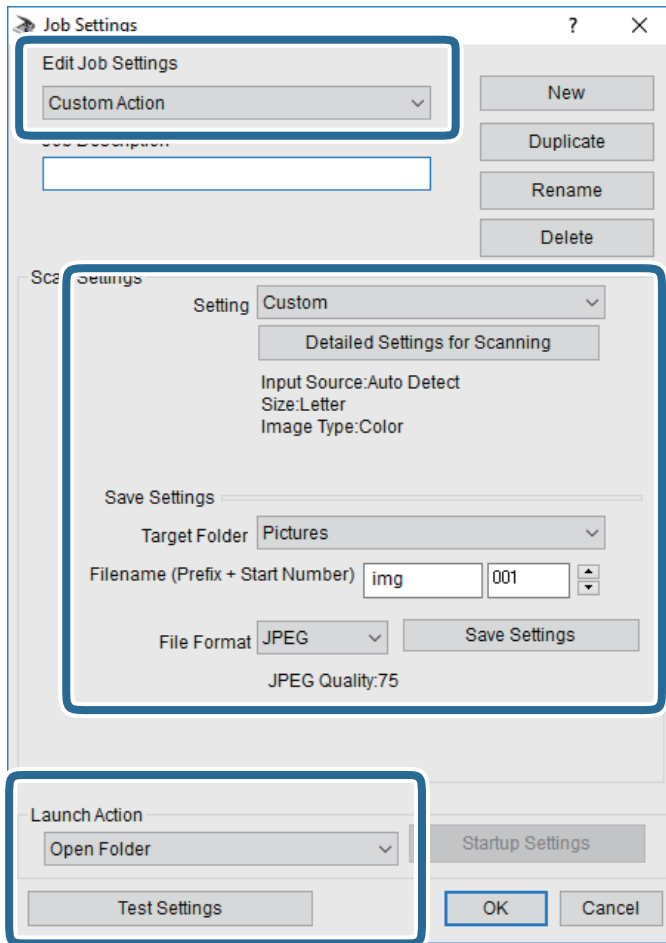

- Modifier les paramètres du travail : sélectionnez **Action personnalisée**.
- Paramètre : numérisez en utilisant les meilleurs paramètres pour le type d'original sélectionné. Cliquez sur **Paramètres de numérisation détaillés** pour définir différents éléments, tels que la résolution ou la couleur, pour enregistrer l'image numérisée.
- Dossier cible : sélectionnez le dossier d'enregistrement de l'image numérisée.
- Nom du fichier (préfixe + numéro de début) : modifiez les paramètres pour le nom de fichier que vous souhaitez enregistrer.
- Format du fichier : sélectionnez le format de sauvegarde.
- Lancer l'action : sélectionnez l'action lors de la numérisation.
- Paramètres de test : démarre la numérisation de test en utilisant les paramètres actuels.

5. Cliquez sur **OK** pour revenir à l'écran principal.

Numérisation

- Assurez-vous que **Action personnalisée** est sélectionné dans la liste **Action personnalisée**.

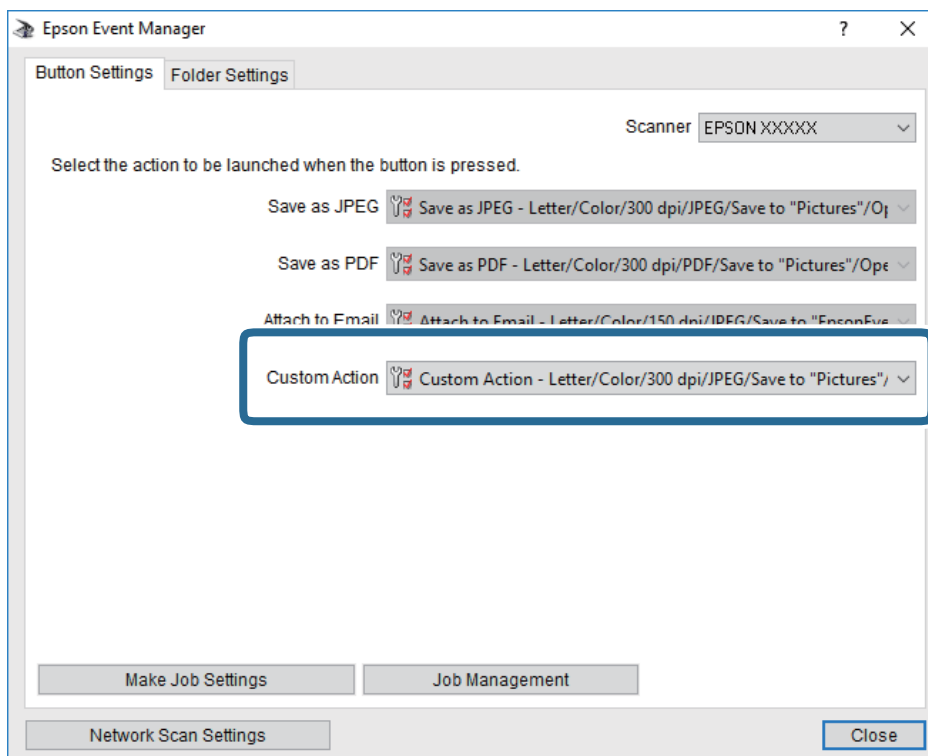

- Cliquez sur **Fermer** pour fermer Epson Event Manager.

Numérisation vers un dispositif mémoire

Vous pouvez enregistrer l'image numérisée sur un dispositif mémoire.

- Insérez un dispositif mémoire dans le port USB de l'interface externe de l'imprimante.
- Placez les documents originaux.
- Appuyez sur **Numériser** sur l'écran d'accueil.
- Appuyez sur **Dispos mém.**
- Définissez les éléments dans l'onglet **Numériser**, tels que le format d'enregistrement.
- Appuyez sur **Paramètres avancés**, puis vérifiez les paramètres et modifiez-les si nécessaire.

Remarque:

Appuyez sur  pour enregistrer vos paramètres en tant que prédéfinition.

- Appuyez sur **Numériser**, puis sur .

Informations connexes

- ➔ « Nom et fonction des pièces » à la page 15
- ➔ « Positionnement des originaux » à la page 51

Options de menu de base pour la numérisation vers un dispositif mémoire

Remarque:

Certaines options peuvent ne pas être disponibles selon les autres paramètres sélectionnés.

N&B/Couleur :

Permet d'indiquer s'il faut numériser en couleur ou en noir et blanc.

(Format fichier) :

Permet de sélectionner le format d'enregistrement de l'image numérisée.

Taux de compression :

Permet de sélectionner le niveau de compression de l'image numérisée.

PDF Réglages :

Si vous avez sélectionné **PDF** comme paramètre de format d'enregistrement, utilisez ces paramètres pour protéger les fichiers PDF.

Pour créer un fichier PDF qui nécessite un mot de passe à l'ouverture, définissez MdPasse d'ouvert de doc. Pour créer un fichier PDF qui nécessite un mot de passe pour l'impression ou la modification, définissez MdPasse autorisations.

(Qualité) :

Résolution :

Permet de sélectionner la résolution de numérisation.

Type de document :

Permet de sélectionner le type de votre original.

Options de menu avancées pour la numérisation vers un dispositif mémoire

Remarque:

Certaines options peuvent ne pas être disponibles selon les autres paramètres sélectionnés.

Zone numéri. :

Zone de numér. :

Sélectionnez la taille de numérisation. Sélectionnez **Recadr auto** pour rogner l'espace blanc situé autour du texte ou de l'image lors de la numérisation. Pour numériser sur toute la surface de la vitre du scanner, sélectionnez **Zone Max**.

Sens (original) :

Permet de sélectionner l'orientation du document original.

Densité :

Permet de sélectionner le contraste de l'image numérisée.

Enlever ombre :

Permet de supprimer les ombres du document original qui apparaissent dans l'image numérisée.

Surround :

Permet de supprimer les ombres se trouvant sur les bords du document original.

Numérisation

Centre :

Permet de supprimer les ombres se trouvant sur marge de reliure du livret.

Retirer perforations :

Supprime les trous de perforation qui apparaissent dans l'image numérisée. Vous pouvez indiquer la zone où supprimer les trous de perforation en saisissant une valeur dans la boîte située à droite.

Effacement position :

Sélectionnez la position pour supprimer les trous de perforations.

Sens du document :

Sélectionnez l'orientation du document original.

Nom du fichier :

Préfixe nom de fichier :

Saisissez un préfixe pour le nom des images en caractères alphanumériques et symboles.

Ajouter date :

Ajouter la date au nom du fichier.

Ajouter l'heure :

Ajouter l'heure au nom du fichier.

Eff tout param.

Permet de réinitialiser les paramètres de numérisation.

Numérisation vers le Cloud

Vous pouvez envoyer les images numérisées aux services de cloud. Avant d'utiliser cette fonctionnalité, définissez les paramètres à l'aide de l'application Epson Connect. Pour plus de détails, reportez-vous au site Web du portail Epson Connect.

<https://www.epsonconnect.com/>

<http://www.epsonconnect.eu> (Europe uniquement)

1. Veillez à bien définir les paramètres à l'aide de l'application Epson Connect.
2. Placez les documents originaux.
3. Appuyez sur **Numériser** sur l'écran d'accueil.
4. Appuyez sur **Cloud**.
5. Appuyez sur  sur la partie supérieure de l'écran, puis sélectionnez une destination.
6. Définissez les éléments dans l'onglet **Numériser**, tels que le format d'enregistrement.
7. Appuyez sur **Paramètres avancés**, puis vérifiez les paramètres et modifiez-les si nécessaire.

Remarque:

Appuyez sur  pour enregistrer vos paramètres en tant que prédéfinition.

Numérisation

8. Appuyez sur **Numériser**, puis sur .

Informations connexes

➔ « [Positionnement des originaux](#) » à la page 51

Option de menu pour la numérisation vers le Cloud

Remarque:

Certaines options peuvent ne pas être disponibles selon les autres paramètres sélectionnés.

N&B/Couleur :

Permet d'indiquer s'il faut numériser en couleur ou en noir et blanc.

JPEG/PDF :

Permet de sélectionner le format d'enregistrement de l'image numérisée.

Option de menu avancées pour la numérisation vers le Cloud

Remarque:

Certaines options peuvent ne pas être disponibles selon les autres paramètres sélectionnés.

Zone numéri. :

- Zone de numér. :

Sélectionnez la taille de numérisation. Sélectionnez **Recadr auto** pour rogner l'espace blanc situé autour du texte ou de l'image lors de la numérisation. Pour numériser sur toute la surface de la vitre du scanner, sélectionnez **Zone Max**.

- Sens (original) :

Permet de sélectionner l'orientation du document original.

Type de document :

Permet de sélectionner le type de votre original.

Densité :

Permet de sélectionner le contraste de l'image numérisée.

Enlever ombre :

Permet de supprimer les ombres du document original qui apparaissent dans l'image numérisée.

- Surround :

Permet de supprimer les ombres se trouvant sur les bords du document original.

- Centre :

Permet de supprimer les ombres se trouvant sur marge de reliure du livret.

Retirer perforations :

Supprime les trous de perforation qui apparaissent dans l'image numérisée. Vous pouvez indiquer la zone où supprimer les trous de perforation en saisissant une valeur dans la boîte située à droite.

Numérisation

- Effacement position :
Sélectionnez la position pour supprimer les trous de perforations.
- Sens du document :
Sélectionnez l'orientation du document original.

Eff tout param.

Permet de réinitialiser les paramètres de numérisation.

Numérisation vers un ordinateur (WSD)

Remarque:

- Cette fonctionnalité est uniquement disponible pour les ordinateurs exécutant Windows 10/Windows 8.1/Windows 8/Windows 7/Windows Vista.
- Si vous utilisez Windows 7/Windows Vista, vous devez configurer votre ordinateur au préalable à l'aide de cette fonctionnalité.

1. Placez les documents originaux.
2. Appuyez sur **Numériser** sur l'écran d'accueil.
3. Appuyez sur **Ordi (WSD)**.
4. Sélectionnez un ordinateur.
5. Appuyez sur .

Informations connexes

➔ [« Positionnement des originaux » à la page 51](#)

Configuration d'un port WSD

Cette section indique comment configurer un port WSD sous Windows 7/Windows Vista.

Remarque:

Sous Windows 10/Windows 8.1/Windows 8, le port WSD est automatiquement configuré.

La configuration d'un port WSD nécessite les éléments suivants.

- L'imprimante et l'ordinateur sont connectés au réseau.
 - Le pilote d'impression est installé sur l'ordinateur.
1. Mettez l'imprimante sous tension.
 2. Cliquez sur Démarrer, puis cliquez sur **Réseau** au niveau de l'ordinateur.
 3. Cliquez avec le bouton droit de la souris sur l'imprimante, puis cliquez sur **Installer**.
Cliquez sur **Continuer** lorsque l'écran **Contrôle de compte d'utilisateur** s'affiche.

Numérisation

Cliquez sur **Désinstaller** et redémarrez si l'écran **Désinstaller** s'affiche.

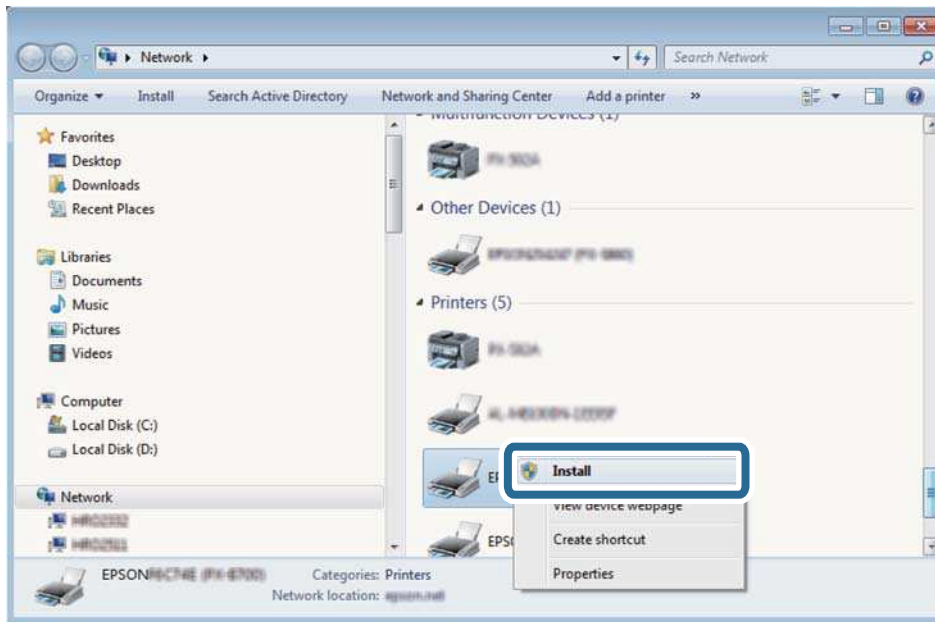

Remarque:

Le nom de l'imprimante définie pour le nom de réseau et de modèle (EPSON XXXXXX (XX-XXXX)) est affiché sur l'écran réseau. Vous pouvez vérifier le nom de l'imprimante à partir du panneau de commande de l'imprimante ou en imprimant une feuille d'état du réseau.

4. Cliquez sur **Votre périphérique est prêt à être utilisé.**

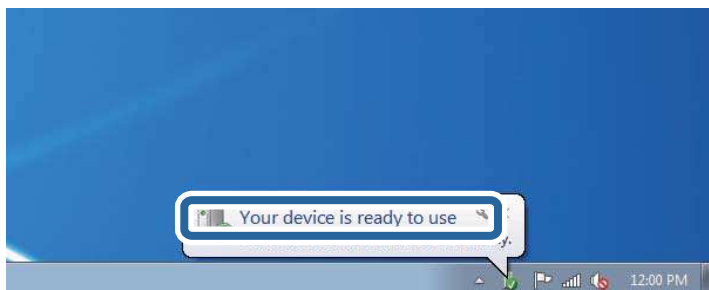

5. Consultez le message, puis cliquez sur **Fermer.**

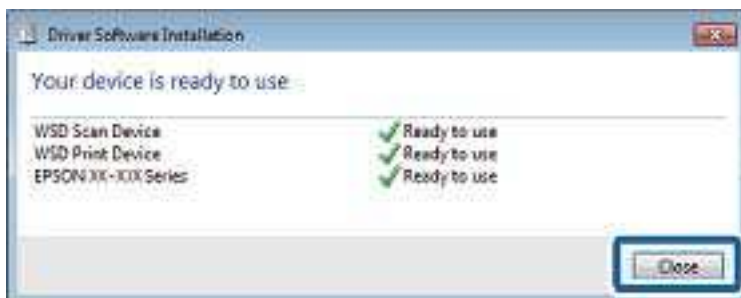

Numérisation

6. Ouvrez l'écran **Périphériques et imprimantes**.

Windows 7

Cliquez sur **Panneau de configuration > Matériel et audio (ou Matériel) > Périphériques et imprimantes**.

Windows Vista

Cliquez sur Démarrer > **Panneau de configuration > Matériel et audio > Imprimantes**.

7. Vérifiez qu'une icône avec le nom réseau de l'imprimante est affichée.

Sélectionnez le nom de l'imprimante lors de l'utilisation d'un port WSD.

Informations connexes

➔ [« Impression d'une feuille d'état du réseau » à la page 39](#)

Numérisation à partir d'un ordinateur

Numérisation à l'aide de Epson Scan 2

Vous pouvez numériser à l'aide du pilote de scanner Epson Scan 2. Vous pouvez numériser des originaux avec des réglages détaillés adaptés aux documents texte.

Reportez-vous à l'aide d'Epson Scan 2 pour plus d'explications sur chaque élément de paramétrage.

1. Placez l'original.

Remarque:

Si vous souhaitez numériser plusieurs documents originaux, placez-les dans le ADF.

2. Lancez l'application Epson Scan 2.

Numérisation

3. Définissez les paramètres suivants dans l'onglet **Paramètres principaux** :

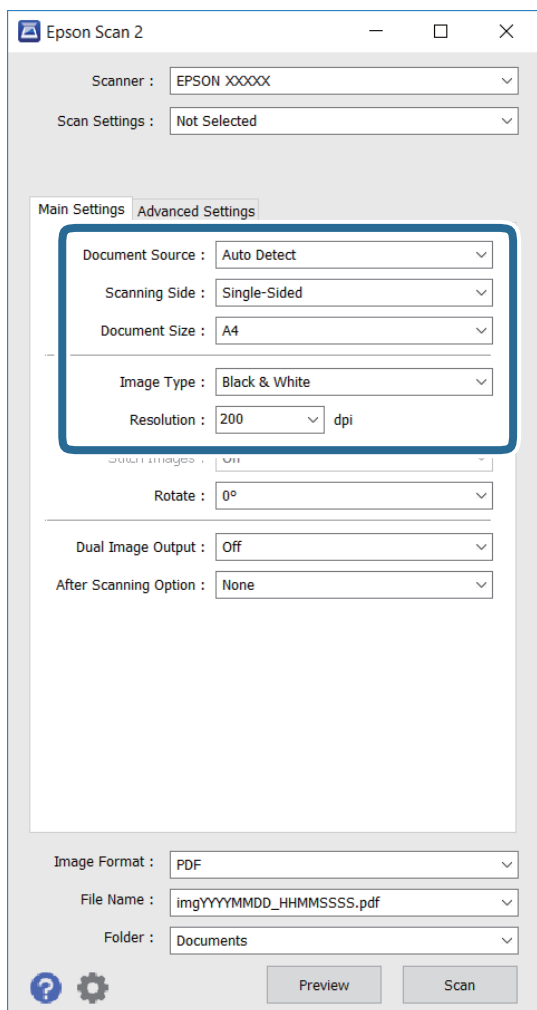

- Source du document** : sélectionnez la source où l'original est placé.
 - Face de numérisation** : sélectionnez la face de l'original que vous souhaitez numériser lorsque vous numérisez depuis le ADF.
 - Taille du document** : sélectionnez le format de l'original que vous avez placé.
 - Type d'image** : sélectionnez la couleur pour l'enregistrement de l'image numérisée.
 - Résolution** : sélectionnez la résolution.
4. Définissez d'autres paramètres de numérisation si nécessaire.
- Vous pouvez prévisualiser l'image numérisée en cliquant sur le bouton **Aperçu**. La fenêtre de prévisualisation s'ouvre avec l'image d'aperçu.
Lorsque vous effectuez un aperçu avec le ADF, l'original est éjecté du ADF. Placez à nouveau l'original éjecté.

Numérisation

- ❑ Dans l'onglet **Paramètres avancés**, vous pouvez effectuer des réglages d'image détaillés adaptés aux documents texte, notamment les suivants.
 - ❑ **Netteté** : Vous pouvez améliorer et affiner les contours de l'image.
 - ❑ **Détramage** : Vous pouvez supprimer les motifs de moiré (ombres en toile) qui apparaissent lors de la numérisation de documents imprimés tels que les magazines.
 - ❑ **Optimisation du texte** : Vous pouvez rendre les lettres floues de l'original claires et nettes.
 - ❑ **Segmentation zone auto** : Vous pouvez rendre les lettres claires et les images lisses lorsque vous numérisez en noir et blanc un document qui contient des images.

Remarque:

Ces éléments peuvent ne pas être disponibles en fonction des autres réglages effectués.

5. Définissez les paramètres d'enregistrement des fichiers.

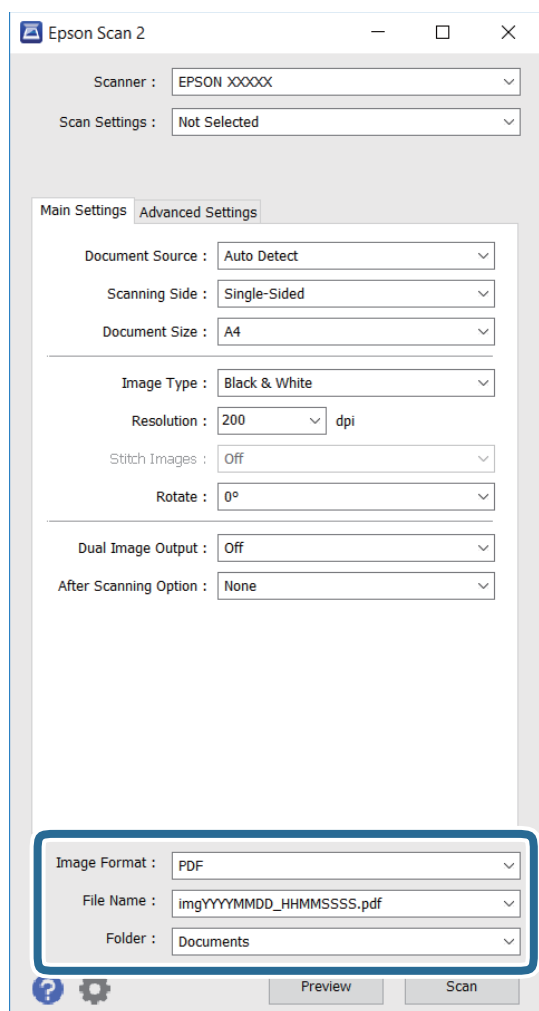

- ❑ **Format de l'image** : Sélectionnez le format d'enregistrement dans la liste. Vous pouvez effectuer des réglages détaillés pour chaque format d'enregistrement, sauf BITMAP et PNG. Sélectionnez **Options** dans la liste après avoir sélectionné le format d'enregistrement.
- ❑ **Nom de fichier** : Confirmez le nom d'enregistrement du fichier affiché. Vous pouvez modifier les paramètres pour le nom du fichier en sélectionnant **Paramètre** dans la liste.

Numérisation

❑ **Dossier** : Sélectionnez le dossier d'enregistrement de l'image numérisée dans la liste.

Vous pouvez sélectionner un autre dossier ou créer un nouveau dossier en sélectionnant **Sélectionner** dans la liste.

6. Cliquez sur **Numériser**.

Informations connexes

➔ « Positionnement des originaux » à la page 51

➔ « Epson Scan 2 (Pilote du scanner) » à la page 174

Numérisation depuis des dispositifs connectés

L'application Epson iPrint vous permet de numériser des photos et des documents à partir d'un dispositif intelligent, tel qu'un smartphone ou une tablette, connecté au même réseau sans fil que l'imprimante. Vous pouvez enregistrer les données numérisées sur un dispositif intelligent ou des services de cloud, les envoyer par email ou encore les imprimer.



Installation de l'application Epson iPrint

Vous pouvez installer Epson iPrint sur votre dispositif intelligent à partir de l'URL ou du code QR suivant.

<http://ipr.to/c>



Numérisation à l'aide de Epson iPrint

Lancez Epson iPrint depuis votre dispositif connecté et sélectionnez l'élément à utiliser à partir de l'écran d'accueil.

Numérisation

Les écrans suivants peuvent être modifiés sans avis préalable.

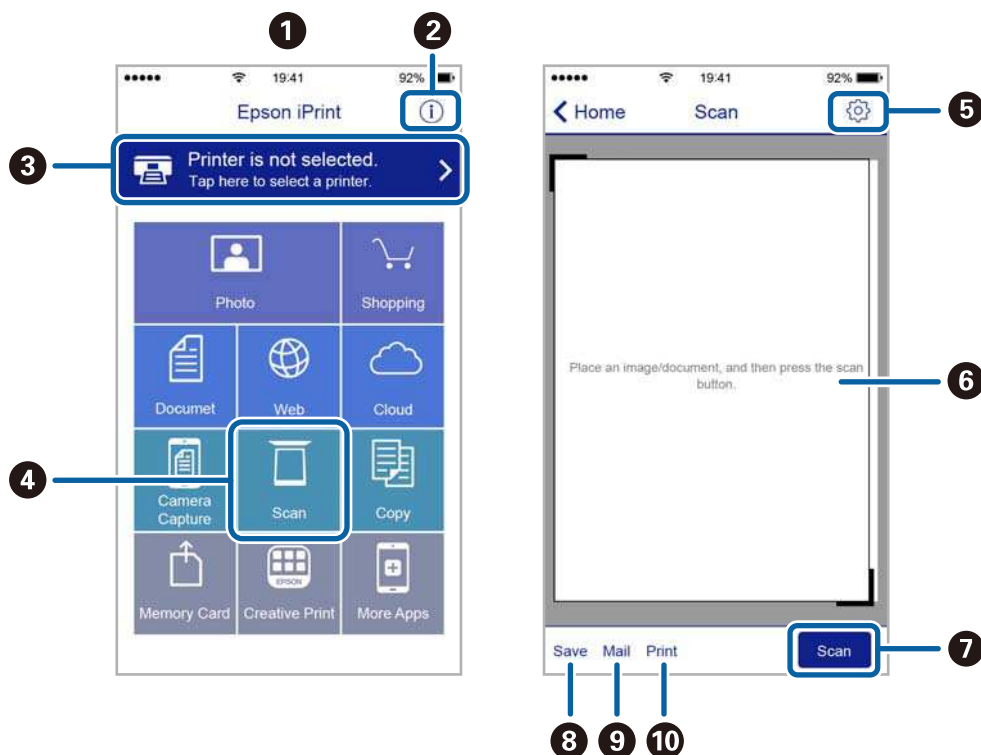

1	Écran d'accueil affiché au démarrage de l'application.
2	Affiche des informations concernant la configuration de l'imprimante ainsi qu'un FAQ.
3	Affiche l'écran permettant de sélectionner l'imprimante et de définir ses paramètres. Une fois que vous avez sélectionné l'imprimante, vous n'avez pas besoin de la sélectionner à nouveau la fois suivante.
4	Affiche l'écran de numérisation.
5	Affiche l'écran où vous pouvez définir les paramètres de numérisation tels que la résolution.
6	Affiche les images numérisées.
7	Lance la numérisation.
8	Affiche l'écran où vous pouvez enregistrer les données numérisées sur un dispositif intelligent ou des services de cloud.
9	Affiche l'écran vous permettant d'envoyer les données numérisées par email.
10	Affiche l'écran vous permettant d'imprimer les données numérisées.

Numérisation par contact des dispositifs connectés avec Étiquette NFC

Même si votre périphérique intelligent n'a pas les paramètres nécessaires à l'utilisation de l'imprimante, vous pouvez le connecter automatiquement et numériser en mettant en contact son antenne NFC à la Étiquette NFC de l'imprimante.

Pour utiliser cette fonctionnalité, assurez d'avoir effectué ce qui suit.

Numérisation

- ❑ Activez la fonction NFC sur votre périphérique connecté.
- ❑ Epson iPrint est installé sur votre périphérique intelligent. Si ce n'est pas le cas, effectuez un contact de l'antenne de l'étiquette NFC du périphérique intelligent avec l'étiquette NFC sur l'imprimante pour l'installer.

Remarque:

- ❑ *Android 4.0 et ses versions ultérieures prennent en charge le NFC (Near Field Communication)*
- ❑ *L'emplacement de l'antenne NFC varie selon le périphérique connecté. Reportez-vous aux manuels fournis avec le périphérique intelligent pour plus de détails.*
- ❑ *L'imprimante ne peut pas communiquer avec le périphérique s'il y a des obstacles, comme du métal, entre la l'étiquette NFC de l'imprimante et l'antenne NFC du périphérique intelligent.*

1. Placez les originaux dans l'imprimante.
2. Effectuez un contact de l'antenne NFC de votre périphérique connecté avec l'étiquette NFC sur l'imprimante.

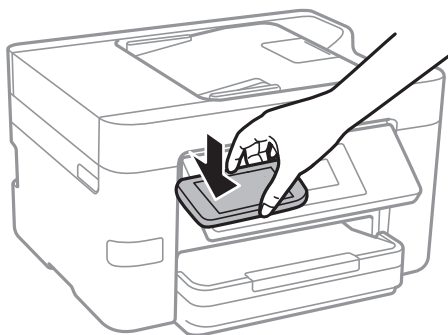

Epson iPrint démarre.

3. Sélectionnez le menu numérisation dans Epson iPrint.
4. Effectuez à nouveau un contact de l'antenne NFC de votre périphérique connecté avec l'étiquette NFC sur l'imprimante.

La numérisation démarre.

Télécopie

Configuration d'un fax

Connexion à une ligne téléphonique

Lignes téléphoniques compatibles

Vous pouvez utiliser l'imprimante via des lignes téléphoniques analogiques standard (RTC = réseau téléphonique commuté) et des systèmes téléphoniques PBX (PBX = commutateur téléphonique privé).

Vous pouvez rencontrer des problèmes si vous utilisez l'imprimante avec les lignes et systèmes de lignes téléphoniques suivants.

- Ligne téléphonique VoIP telle une ligne DSL ou un service numérique de fibre optique
- Ligne téléphonique numérique (RNIS)
- Certains systèmes téléphoniques PBX
- Lorsque des adaptateurs tels des adaptateurs de terminal, des adaptateurs VoIP, des séparateurs, ou des routeurs DSL sont connectés entre la prise téléphonique murale et l'imprimante.

Connexion de l'imprimante à la ligne téléphonique

Connectez l'imprimante à une prise téléphonique murale à l'aide d'un câble téléphonique RJ-11 (6P2C). Lors de la connexion d'un téléphone à l'imprimante, utilisez un deuxième câble téléphonique RJ-11 (6P2C).

Selon la zone, un câble de téléphone peut être livré avec l'imprimante. Si le câble est inclus, utilisez celui-ci.

Il est possible que deviez connecter le câble de téléphone à un adaptateur fourni pour votre région ou pays.

Remarque:

Retirez le cache du port EXT. de l'imprimante uniquement lorsque vous connectez votre téléphone à l'imprimante. Ne retirez pas le cache si vous ne connectez pas votre téléphone.

Dans les zones où les risques de foudroiement sont élevés, nous vous recommandons d'utiliser un parasurtenseur.

Télécopie

Connexion à la ligne téléphonique standard (RTC) ou à la ligne PBX

Branchez un câble de téléphone à la prise téléphonique murale ou au port PBX, puis branchez-le au port LINE situé à l'arrière de l'imprimante.

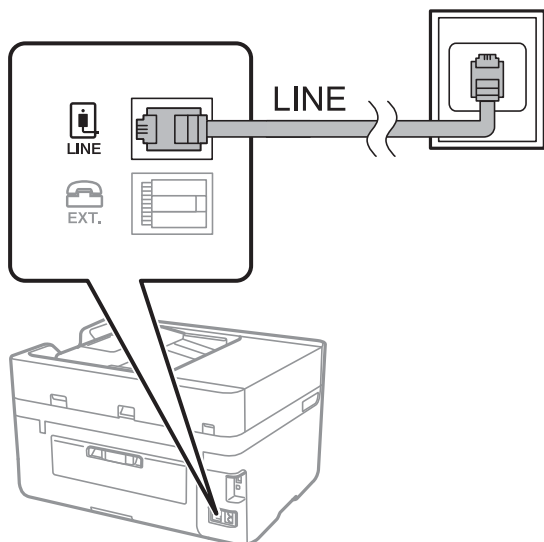
**Informations connexes**

➔ [« Définition des paramètres pour un système téléphonique PBX » à la page 119](#)

Connexion à la ligne DSL ou RNIS

Branchez un câble de téléphone au modem DSL ou à l'adaptateur de terminal RNIS, puis branchez-le au port LINE situé à l'arrière de l'imprimante. Reportez-vous aux manuels fournis avec le modem ou l'adaptateur pour plus de détails.

Remarque:

Si aucun filtre DSL n'est intégré à votre modem DSL, branchez un filtre DSL distinct.

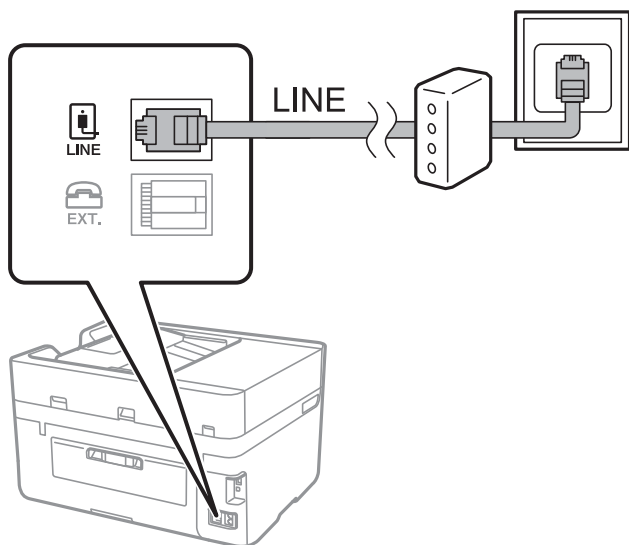

Connexion de votre dispositif téléphonique à l'imprimante

Si vous utilisez l'imprimante et votre téléphone sur une même ligne téléphonique, connectez le téléphone à l'imprimante.

Remarque:

- ❑ Si votre dispositif téléphonique est doté d'une fonction fax, désactivez la fonction fax avant la connexion. Reportez-vous aux manuels fournis avec le dispositif téléphonique pour plus de détails.
- ❑ Si vous connectez un répondeur, assurez-vous que le paramètre **Sonneries avant réponse** de l'imprimante est réglé sur un nombre supérieur au nombre de sonneries sur lequel votre répondeur est réglé pour répondre à un appel.

1. Retirez le cache du port EXT. à l'arrière de l'imprimante.

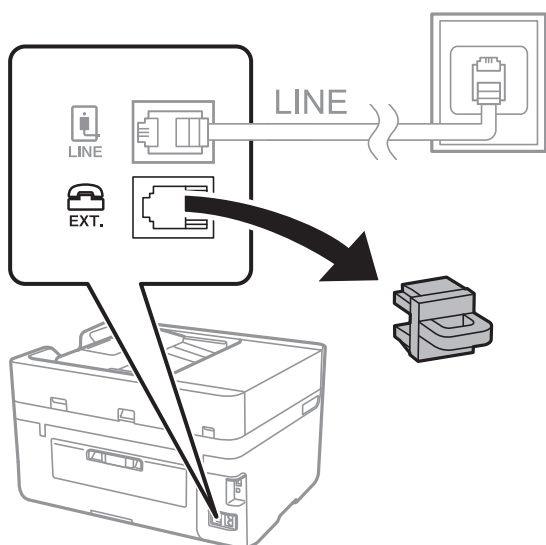

2. Connectez le dispositif téléphonique au port EXT. à l'aide d'un câble téléphonique.

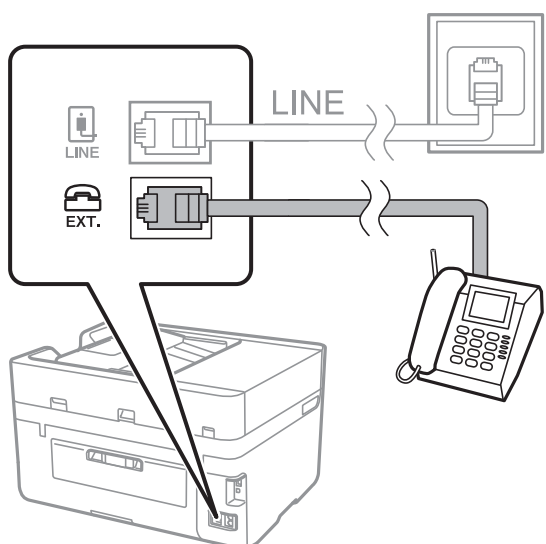

Remarque:

Lorsque vous partagez une unique ligne téléphonique, assurez-vous de brancher le dispositif téléphonique au port EXT. de l'imprimante. Si vous séparez la ligne pour connecter le dispositif téléphonique et l'imprimante séparément, le téléphone et l'imprimante ne fonctionnent pas correctement.

Télécopie

- Appuyez sur **Fax** sur l'écran d'accueil.
- Décrochez le combiné.

La connexion est établie lorsque  (**Envoyer**) est activé, tel qu'illustré dans l'écran suivant.



Informations connexes

➔ « Définition des paramètres pour un système téléphonique PBX » à la page 119

Définition des paramètres fax de base

Commencez par définir les paramètres fax de base comme **Mode réception** à l'aide du **Assistant param fax**, puis configurez les autres paramètres comme requis.

Le **Assistant param fax** est automatiquement affiché lorsque l'imprimante est mise sous tension pour la première fois. Une fois que vous avez défini les paramètres, il n'est pas nécessaire de les redéfinir, sauf si l'environnement de connexion est modifié.

Définition des paramètres fax de base à l'aide du Assistant param fax

Définissez les paramètres fax de base en suivant les instructions qui s'affichent à l'écran.

- Connectez l'imprimante à la ligne téléphonique.

Remarque:

Une vérification automatique de la connexion fax est exécutée à la fin de l'assistant, c'est pourquoi vous devez vous assurer de connecter l'imprimante à la ligne téléphonique avant de lancer l'assistant.

- Appuyez sur **Param.** sur l'écran d'accueil.
- Appuyez sur **Réglages généraux > Param. fax > Assistant param fax.**
- Sur l'écran **Assistant param fax**, appuyez sur **Continu.**

L'assistant démarre.

- Sur l'écran de saisie de l'en-tête du fax, saisissez votre nom d'expéditeur, comme le nom de votre entreprise, et appuyez sur **OK.**

Remarque:

Votre nom d'expéditeur et votre numéro de fax apparaissent comme en-tête des fax envoyés.

Télécopie

6. Sur l'écran de saisie du numéro de téléphone, saisissez votre numéro de fax, et appuyez sur **OK**.
7. Sur l'écran **Réglage Distinctive Ring Detection (DRD)**, définissez les paramètres suivants.
 - Si vous êtes inscrit à un service de sonnerie distincte auprès de votre fournisseur téléphonique : appuyez sur **Paramètres**, et sélectionnez le modèle de sonnerie à utiliser pour les fax entrants.
 - Si vous sélectionnez **Tout**, allez à l'étape 8.
 - Si vous sélectionnez un autre paramètre, **Mode réception** est défini automatiquement sur **Auto**. Passez à l'étape 10.
 - Si vous n'avez pas défini cette option : appuyez sur **Sauter**, et passez à l'étape 10.

Remarque:

- Les services de sonnerie distincte, proposés par plusieurs fournisseurs téléphoniques (le nom diffère selon les fournisseurs) vous permettent de concentrer plusieurs numéros de téléphone sur une seule ligne téléphonique. Un modèle de sonnerie différent est attribué à chaque numéro. Vous pouvez utiliser un numéro pour les appels vocaux et un autre pour les appels de télécopie. Sélectionnez le modèle de sonnerie attribué aux appels fax dans **DRD**.
 - Selon la région, **Marche** et **Arrêt** sont affichés dans les options **DRD**. Sélectionnez **Marche** pour utiliser la fonctionnalité de sonnerie distincte.
8. Sur l'écran **Réglage Mode réception**, indiquez si vous utilisez le dispositif téléphonique connecté à l'imprimante.
 - Lorsque vous êtes connecté, appuyez sur **Oui**, puis passez à l'étape suivante.
 - Lorsque vous n'êtes pas connecté, appuyez sur **Non**, puis passez à l'étape 10. **Mode réception** est défini sur **Auto**.
 9. Sur l'écran **Réglage Mode réception**, indiquez si vous souhaitez recevoir les fax automatiquement.
 - Pour recevoir automatiquement les fax : appuyez sur **Oui**. **Mode réception** est défini sur **Auto**.
 - Pour recevoir manuellement les fax : appuyez sur **Non**. **Mode réception** est défini sur **Manuel**.
 10. Sur l'écran **Continu**, vérifiez les paramètres que vous avez définis, puis appuyez sur **Continu**.

Pour corriger ou modifier des paramètres, appuyez sur .

11. Appuyez sur **Lancer vérification** pour vérifier la connexion fax, puis lorsque l'écran vous invite à imprimer le résultat de la vérification, appuyez sur **Imprimer**.

Un rapport du résultat de la vérification indiquant l'état de la connexion est imprimé.

Remarque:

- Si des erreurs sont identifiées, suivez les instructions sur le rapport pour les résoudre.
- Si l'écran **Sélect. type de ligne** s'affiche, sélectionnez le type de ligne.
 - Lorsque vous connectez l'imprimante à un système PBX ou à un adaptateur de terminal, sélectionnez **PBX**.
 - Lorsque vous connectez l'imprimante à une ligne téléphonique standard (PSTN), sélectionnez **Désactiver** sur l'écran **Confirmation** qui s'affiche. Toutefois, la définition de ce paramètre sur **Désactiver** risque de pousser l'imprimante à sauter le premier chiffre d'un numéro de télécopie et envoyer ainsi la télécopie à un mauvais numéro.

Informations connexes

- ➔ « Connexion de l'imprimante à la ligne téléphonique » à la page 114
- ➔ « Définition des paramètres pour un système téléphonique PBX » à la page 119
- ➔ « Définition du mode de réception » à la page 126
- ➔ « Options de menus pour Param. fax » à la page 137

Définition individuelle des paramètres fax de base

Vous pouvez définir les paramètres fax sans utiliser l'assistant de paramétrage fax en sélectionnant chaque menu de paramètres individuellement. Les paramètres configurés à l'aide de l'assistant peuvent également être modifiés. Pour plus de détails, affichez la liste des menus de fax dans les paramètres fax.

Informations connexes

➔ « Param. fax » à la page 134

Définition des paramètres pour un système téléphonique PBX

Définissez les paramètres suivants lorsque vous utilisez l'imprimante dans un bureau qui utilise des extensions et nécessite des codes d'accès externes, comme le 0 ou le 9, pour accéder à une liste externe.

1. Appuyez sur **Param.** sur l'écran d'accueil.
2. Appuyez sur **Réglages généraux > Param. fax > Param de base.**
3. Appuyez sur **Type de ligne**, puis sur **PBX.**
4. Lors de l'envoi d'un fax à un numéro de fax externe à l'aide d'un # (dièse) au lieu du code d'accès externe réel, appuyez sur la boîte **Code d'accès** pour la définir sur **Utiliser.**

Le #, remplaçant le code d'accès réel, est remplacé par le code d'accès stocké lors de la numérotation. L'utilisation du caractère # permet d'éviter les problèmes lors de la connexion à une ligne externe.

Remarque:

*Il est impossible d'envoyer des fax à des destinataires issus des **Contacts** qui ont des codes d'accès externes tels que 0 et 9.*

*Si vous avez enregistré des destinataires dans **Contacts** qui utilisent un code d'accès externe tel que 0 et 9, définissez **Code d'accès** sur **Ne pas utiliser.** Autrement, définissez le code sur # dans **Contacts.***

5. Appuyez sur la boîte de saisie **Code d'accès**, saisissez le code d'accès externe utilisé pour votre système téléphonique, puis appuyez sur **OK.**

Le code d'accès est stocké dans l'imprimante.

Définir les paramètres de source de papier pour la réception de télécopies (pour les modèles équipés de deux sources de papier ou plus)

Vous pouvez paramétrer l'imprimante de façon à ce que des sources papier spécifique ne soient pas utilisées pour imprimer les documents reçus et les rapports de fax. Par défaut, toutes les sources de papier sont utilisables pour l'impression de fax. Utilisez cette fonctionnalité si vous ne voulez pas utiliser une source papier particulière pour l'impression de fax.

1. Appuyez sur **Param.** sur l'écran d'accueil.
2. Appuyez sur **Réglages généraux > Param imprim > Réglages source papier > Sélect. auto param. > Fax.**
3. Appuyez sur chaque boîte de source de papier que vous ne voulez pas utiliser pour l'impression de fax.

Le paramètre de source papier est modifié à **Arrêt** et désactivé pour l'impression de fax.

Définir les paramètres de sorte à imprimer des informations sur les fax reçus

Vous pouvez paramétrer l'impression des informations de réception dans le pied de page du fax reçu, même si l'expéditeur n'a pas défini les informations d'en-tête. Les informations de réception comprennent la date et l'heure de la réception, l'ID de l'expéditeur, l'ID de réception (comme « #001 »), et un numéro de page (comme « P1 »). Lorsque **Param. Partage pages** est activé, le numéro de la page de séparation est également compris.

1. Appuyez sur **Param.** sur l'écran d'accueil.
2. Appuyez sur **Réglages généraux > Param. fax > Param. de réception.**
3. Appuyez sur **Paramètres d'impression**, puis sur **Ajouter infos réception** afin d'établir ce paramètre à **On**.

Informations connexes

➔ [« Paramètres d'impression » à la page 138](#)

Définir les paramètres de sorte à imprimer les fax recto-verso

Vous pouvez imprimer plusieurs pages des documents reçus sur les deux côtés du papier.

1. Appuyez sur **Param.** sur l'écran d'accueil.
2. Appuyez sur **Réglages généraux > Param. fax > Param. de réception.**
3. Appuyez sur **Paramètres d'impression**, puis sur **Rec/Ver.**
4. Appuyez sur la boîte **Rec/Ver** pour définir ce paramètre à **On**.
5. Dans **Reliure (copie)**, sélectionnez **Côté court** ou **Côté long**.
6. Appuyez sur **OK**.

Informations connexes

➔ [« Paramètres d'impression » à la page 138](#)

Définir les paramètres de sorte à imprimer les fax reçus en fractionnant les pages

Permet d'effectuer des réglages de séparation de page lorsque le document reçu est plus grand que la taille du papier chargé dans l'imprimante.

1. Appuyez sur **Param.** sur l'écran d'accueil.
2. Appuyez sur **Réglages généraux > Param. fax > Param. de réception.**
3. Appuyez sur **Paramètres d'impression > Param. Partage pages > Supprimer données impr apr partage.**
4. Sélectionnez les options pour supprimer les données d'impression après fractionnement.

Télécopie

5. Si vous sélectionnez **Arrêt** à l'étape 4, appuyez sur **OK** et allez à l'étape 7. Si vous sélectionnez **Supprimer le haut** ou **Supprimer le bas**, allez à l'étape 6.
6. Dans **Seuil**, définissez le seuil et appuyez sur **OK**.
7. Appuyez sur **Recouvrir si partagé**.
8. Appuyez sur la boîte **Recouvrir si partagé** pour définir ce paramètre à **On**.
9. Dans **Largeur de recouvrement**, définissez la largeur et appuyez sur **OK**.

Informations connexes

➔ [« Paramètres d'impression » à la page 138](#)

Envoi de télécopies

Opérations de base d'envoi de fax

Envoyez des fax en couleurs ou monochromes (N&B).

Remarque:

Lors de l'envoi de fax en monochrome, vous pouvez prévisualiser l'image numérisée sur l'écran LCD avant l'envoi.

Envoi de fax à l'aide du panneau de commande

Vous pouvez utiliser le panneau de commande pour saisir des numéros de fax de destinataires et leur envoyer des fax. L'imprimante appelle automatiquement le destinataire et envoie le fax.

Remarque:

Lors de l'envoi de fax en monochrome, vous pouvez prévisualiser l'image numérisée sur l'écran LCD avant l'envoi.

Si le numéro de fax est occupé ou en cas de problème, l'imprimante recompose automatiquement le numéro après une minute.

1. Placez les documents originaux.

Remarque:

Vous pouvez envoyer jusqu'à 100 pages en une seule transmission. Toutefois, selon la quantité de mémoire restante, vous ne pourrez peut-être pas envoyer de fax, même s'ils font moins de 100 pages.

2. Appuyez sur **Fax** sur l'écran d'accueil.
3. Indiquez le destinataire.

Vous pouvez envoyer le même fax monochrome à un maximum de 100 destinataires ou 99 groupes dans **Contacts**. Cependant, un fax en couleurs ne peut être envoyé qu'à un seul destinataire à la fois.

Pour une saisie manuelle : appuyez sur **Clavier**, saisissez un numéro de fax sur l'écran affiché, puis appuyez sur **OK**.

- Pour ajouter une pause (pause de trois secondes pendant la numérotation), saisissez un tiret (-).

- Si vous avez défini un code d'accès externe dans **Type de ligne**, saisissez le caractère # (dièse) au lieu du code d'accès externe réel au début du numéro de fax.

Télécopie

- Pour sélectionner à partir de la liste des contacts : appuyez sur **Contacts** et cochez un contact. Si les destinataires que vous avez choisi ne sont pas encore enregistrés dans **Contacts**, vous pouvez d'abord enregistrer le destinataire en appuyant sur **Ajout entrée**.
- Pour sélectionner à partir de l'historique des fax envoyés : appuyez sur **Récent**, puis sélectionnez un destinataire.

Remarque:

- Lorsque **Restrictions de numérotation directe** dans **Param. de sécurité** est activé, vous pouvez sélectionner uniquement les destinataires de fax à partir de la liste de contacts ou de l'historique des fax envoyés. Vous ne pouvez pas saisir de numéro de fax manuellement.

Pour effacer les destinataires que vous avez entrés, affichez la liste des destinataires en appuyant sur le champ qui affiche un numéro de fax ou le nombre de destinataires sur l'écran LCD, sélectionnez le destinataire dans la liste, puis sélectionnez **Retirer**.

4. Appuyez sur l'onglet **Param. fax**, puis définissez les paramètres tels que la résolution et la méthode d'envoi selon vos besoins.



Remarque:



Appuyez sur  sur l'écran principal de fax pour enregistrer les paramètres et destinataires actuels dans **Prédéfinir**.

5. Lors de l'envoi d'un fax monochrome, appuyez sur **Aperçu** dans l'onglet **Destinataire** pour confirmer le document numérisé.

Pour envoyer le fax tel quel, appuyez sur **Début d'envoi**, puis allez à l'étape 7. Autrement, annulez l'aperçu en appuyant sur **Annuler**, puis rendez-vous à l'étape 3.

-     : permet de déplacer l'écran dans le sens des flèches.

-   : permet de réduire ou d'agrandir.

-   : permet d'afficher la page précédente ou la page suivante.

Remarque:

- Vous ne pouvez pas envoyer de fax en couleurs après prévisualisation.
- Lorsque **Envoi direct** est activé, vous ne pouvez pas prévisualiser.
- Si vous ne touchez pas l'écran de prévisualisation pendant 20 secondes, le fax est automatiquement envoyé.
- La qualité d'image d'un fax envoyé peut être différente de celle de la prévisualisation selon les capacités de la machine du destinataire.

6. Appuyez sur .

Remarque:

- Pour annuler l'envoi, appuyez sur .
- L'envoi d'un fax en couleurs demande plus de temps car l'imprimante effectue la numérisation en même temps que l'envoi. Vous ne pouvez pas utiliser les autres fonctionnalités pendant que l'imprimante envoie un fax en couleurs.

7. Une fois l'envoi effectué, retirez les documents originaux.

Informations connexes

- ➔ « Enregistrement de vos paramètres favoris comme une prédéfinition » à la page 23
- ➔ « Gestion des contacts » à la page 56
- ➔ « Positionnement des originaux » à la page 51

Télécopie

➔ « Options de menus pour le mode Fax » à la page 134

Envoi de télécopies via la numérotation sur un périphérique téléphonique externe

Vous pouvez envoyer un fax en numérotant via le téléphone connecté lorsque vous souhaitez parler au téléphone avant d'envoyer un fax, ou lorsque le télécopieur du destinataire ne passe pas automatiquement en mode fax.

1. Placez les documents originaux.

Remarque:

Vous pouvez envoyer jusqu'à 100 pages au cours d'une même transmission.

2. décrochez le combiné du téléphone connecté puis numérotez le numéro de fax du destinataire à l'aide du téléphone.
3. Appuyez sur **Fax** sur l'écran d'accueil.
4. Appuyez sur l'onglet **Param. fax**, puis définissez les paramètres tels que la résolution et la méthode d'envoi selon vos besoins.

5. Lorsque vous entendez une tonalité de fax, appuyez sur , puis raccrochez le combiné.

Remarque:

Lorsqu'un numéro est composé à l'aide du téléphone connecté, l'envoi d'un fax demande plus de temps car l'imprimante effectue la numérisation en même temps que l'envoi. Vous ne pouvez pas utiliser les autres fonctionnalités lors de l'envoi du fax.

6. Une fois l'envoi effectué, retirez les documents originaux.

Informations connexes

➔ « Positionnement des originaux » à la page 51

➔ « Param. fax » à la page 134

Diverses manières d'envoyer des fax

Envoi de plusieurs pages d'un document monochrome (Envoi direct)

Lors de l'envoi d'un fax monochrome, le document numérisé est stocké temporairement dans la mémoire de l'imprimante. De ce fait, l'envoi de plusieurs pages peut saturer la mémoire de l'imprimante et interrompre l'envoi de fax. Vous pouvez éviter ce problème en activant la fonctionnalité **Envoi direct**. Toutefois, l'envoi du fax demande plus de temps car l'imprimante effectue la numérisation en même temps que l'envoi. Vous pouvez utiliser cette fonctionnalité pour un seul destinataire.

Appuyez sur **Fax** sur l'écran d'accueil, appuyez sur l'onglet **Param. fax**, puis appuyez sur la boîte **Envoi direct** pour la définir sur **On**.

Informations connexes

➔ « Positionnement des originaux » à la page 51

Télécopie

➔ « Param. fax » à la page 134

Envoi de fax à un moment donné (Envoi différé fax)

Vous pouvez paramétrer l'envoi d'un fax à un moment donné. Seuls les fax monochromes peuvent être programmés pour être envoyés à un moment donné.

1. Appuyez sur **Fax** sur l'écran d'accueil.
2. Indiquez le destinataire.
3. Cliquez sur l'onglet **Param. fax**.
4. Appuyez sur **Envoi différé fax**, puis sur la boîte **Envoi différé fax** afin d'établir ce paramètre à **On**.
5. Appuyez sur la boîte **Heure**, définissez l'heure à laquelle vous souhaitez envoyer le fax, puis appuyez sur **OK**.
6. Appuyez sur **OK** pour appliquer les paramètres.

Remarque:

*Vous devez attendre que le fax soit envoyé à l'heure indiquée avant de pouvoir envoyer d'autres fax. Si vous voulez envoyer un autre fax, vous devez d'abord annuler le fax planifié en appuyant sur **Fax** sur l'écran d'accueil et en le supprimant.*

Informations connexes

- ➔ « Positionnement des originaux » à la page 51
- ➔ « Envoi de fax à l'aide du panneau de commande » à la page 121
- ➔ « Param. fax » à la page 134

Envoi d'un fax avec un en-tête sélectionné

Vous pouvez envoyer un fax avec des informations sur l'expéditeur qui seront appropriées au destinataire. Vous devez auparavant enregistrer dans l'imprimante plusieurs en-tête d'informations sur l'expéditeur, en suivant les instructions ci-dessous.

Enregistrement de plusieurs en-têtes pour l'envoi des télécopies

Vous pouvez enregistrer jusqu'à 21 en-têtes de télécopie contenant des informations d'envoi.

1. Appuyez sur **Param.** sur l'écran d'accueil.
2. Appuyez sur **Réglages généraux > Param. fax > Param de base**.
3. Appuyez sur **En-tête**, appuyez sur la boîte **Votre num de phone**, saisissez votre numéro de téléphone, puis appuyez sur **OK**.
4. Appuyez sur l'une des boîtes sous la liste **En-tête télécopie**, saisissez les informations d'en-tête de télécopie, puis appuyez sur **OK**.

Télécopie

Informations connexes

➔ [« Param. fax » à la page 134](#)

Envoi d'un fax avec un en-tête sélectionné

Lorsque vous envoyez un fax, vous pouvez sélectionner des informations d'en-tête pour le destinataire. Pour utiliser cette fonction, vous devez avoir auparavant enregistré plusieurs en-têtes.

1. Appuyez sur **Fax** sur l'écran d'accueil.
2. Appuyez sur **Param. fax > Ajouter infos d'expéditeur**.
3. Sélectionnez l'endroit où vous voulez ajouter vos informations d'émetteur.
 - Arrêt** : envoie une télécopie sans informations d'en-tête.
 - À l'extérieur de l'image** : envoie un fax avec des informations d'en-tête dans la marge vide en haut de la télécopie. Cela empêche l'en-tête de recouvrir l'image numérisée, mais la télécopie reçue par le destinataire risque de s'imprimer sur deux pages, selon la taille des originaux.
 - À l'intérieur de l'image** : envoie un fax avec des informations d'en-tête se trouvant environ 7 mm sous le haut de l'image numérisée. L'en-tête risque de chevaucher l'image, mais la télécopie reçue par le destinataire ne sera pas divisée en deux documents.
4. Appuyez sur la boîte **En-tête télécopie**, puis sélectionnez l'en-tête que vous souhaitez utiliser.
5. Appuyez sur l'une des options **Informations supplémentaires** dans la mesure requise.
6. Appuyez sur **OK** pour appliquer les paramètres.

Informations connexes

➔ [« Param. fax » à la page 134](#)

Envoi de documents de tailles différentes à l'aide du chargeur (Numérisation continue (ADF))

Si vous disposez des originaux de tailles différentes dans le chargeur, tous les originaux sont envoyés à la taille du plus grand d'entre eux. Vous pouvez les envoyer dans leur taille originale en les triant et les disposant par taille, ou en les disposant un par un.

Avant de placer les documents originaux, effectuez les réglages suivants.

Appuyez sur **Fax** sur l'écran d'accueil, appuyez sur l'onglet **Param. fax**, puis appuyez sur la boîte **Numérisation continue (ADF)** pour la définir sur **On**. Suivez les instructions qui s'affichent à l'écran pour disposer les originaux.

L'imprimante stocke les documents numérisés et les envoie comme un seul document.

Remarque:

Si vous n'utilisez pas l'imprimante pendant plus de 20 secondes après avoir été invité à disposer les originaux suivants, l'imprimante interrompt le stockage et lance l'envoi de documents.

Informations connexes

➔ [« Param. fax » à la page 134](#)

Envoi d'un fax à partir d'un ordinateur

Vous pouvez envoyer des fax à partir de l'ordinateur à l'aide du pilote FAX Utility et PC-FAX. Reportez-vous à la rubrique d'aide relative au pilote FAX Utility et PC-FAX pour obtenir des instructions de fonctionnement.

Informations connexes

- ➔ « Pilote PC-FAX (pilote de fax) » à la page 176
- ➔ « FAX Utility » à la page 176

Réception de télécopies

Définition du mode de réception

Vous pouvez définir **Mode réception** à l'aide de **Assistant param fax**. Lorsque vous paramétrez la fonctionnalité de fax pour la première fois, nous vous recommandons d'utiliser le **Assistant param fax**. Si vous souhaitez modifier les paramètres **Mode réception** individuellement, suivez les étapes ci-dessous.

1. Appuyez sur **Param.** sur l'écran d'accueil.
2. Appuyez sur **Réglages généraux > Param. fax > Param de base > Mode réception.**
3. Sélectionnez le mode de réception.
 - Pour les utilisateurs souhaitant recevoir un fax après avoir répondu à des appels avec le téléphone connecté, ou qui ne faxent pas souvent : sélectionnez **Manuel**. L'imprimante ne reçoit jamais les fax de manière automatique. Elle vous permet de répondre aux appels vocaux par téléphone ou d'allumer l'imprimante pour recevoir la télécopie.

Remarque:

Si vous activez la fonctionnalité **Réception à distance**, vous pouvez commencer à recevoir une télécopie à l'aide du téléphone connecté.

- Uniquement pour les utilisateurs utilisant une ligne téléphonique pour l'imprimante (fax) : sélectionnez le mode **Auto**. L'imprimante reçoit automatiquement un fax après le nombre de sonneries que vous avez spécifié.

Informations connexes

- ➔ « Définition des paramètres fax de base à l'aide du Assistant param fax » à la page 117
- ➔ « Réception manuelle de fax » à la page 127
- ➔ « Réception de fax à l'aide d'un téléphone connecté (Réception à distance) » à la page 127

Paramètres du répondeur

Vous devez paramétrer le répondeur pour pouvoir l'utiliser.

- Définissez le **Mode réception** de l'imprimante sur **Auto**.

Télécopie

- ❑ Définissez le paramètre **Sonneries avant réponse** de l'imprimante sur un nombre supérieur au nombre de sonneries pour le répondeur. Sinon le répondeur ne peut pas recevoir d'appels vocaux pour enregistrer des messages vocaux. Reportez-vous aux manuels fournis avec le répondeur pour des informations sur ses paramètres.

Le paramètre **Sonneries avant réponse** peut ne pas s'afficher selon la région.

Informations connexes

- ➔ « Param de base » à la page 140

Diverses manières de recevoir des fax

Réception manuelle de fax

Lorsque vous connectez un téléphone et définissez le paramètre **Mode réception** de l'imprimante sur **Manuel**, suivez les étapes ci-dessous pour recevoir des fax.

1. Lorsque le téléphone sonne, décrochez le combiné.
2. Lorsque vous entendez une tonalité de fax, appuyez sur **Fax** sur l'écran d'accueil de l'imprimante.

Remarque:

*Si vous activez la fonctionnalité **Réception à distance**, vous pouvez commencer à recevoir une télécopie à l'aide du téléphone connecté.*

3. Appuyez sur **Envoyer/ Recevoir**.
4. Appuyez sur **Récept**.
5. Appuyez , puis raccrochez le combiné.

Informations connexes

- ➔ « Définir les paramètres de source de papier pour la réception de télécopies (pour les modèles équipés de deux sources de papier ou plus) » à la page 119
- ➔ « Réception de fax à l'aide d'un téléphone connecté (Réception à distance) » à la page 127
- ➔ « Enregistrement des fax reçus dans la boîte de réception » à la page 130

Réception de fax à l'aide d'un téléphone connecté (Réception à distance)

Pour recevoir un fax manuellement, vous devez utiliser l'imprimante après avoir décroché le combiné du téléphone. En utilisant la fonctionnalité **Réception à distance**, vous pouvez commencer à recevoir un fax uniquement à l'aide du téléphone.

La fonctionnalité **Réception à distance** est disponible pour les téléphones qui prennent en charge la numérotation à tonalité.

Informations connexes

- ➔ « Réception manuelle de fax » à la page 127

Télécopie

Configuration de Réception à distance

1. Appuyez sur **Param.** sur l'écran d'accueil.
2. Appuyez sur **Réglages généraux > Param. fax > Param de base > Réception à distance.**
3. Après l'activation de **Réception à distance**, saisissez un code à deux chiffres (vous pouvez utiliser les chiffres entre 0 et 9 ainsi que les caractères * et #) dans le champ **Code de démarr.**
4. Appuyez sur **OK**, puis à nouveau sur **OK**.

Informations connexes

➔ « Param de base » à la page 140

Utilisation de Réception à distance

1. Lorsque le téléphone sonne, décrochez le combiné.
2. Lorsque vous entendez une tonalité de fax, saisissez le code de démarrage à l'aide du téléphone.
3. Après confirmation que l'imprimante a commencé à recevoir le fax, raccrochez le combiné.

Réception de fax par invitation (Réception vote)

Vous pouvez recevoir une télécopie stockée sur un autre télécopieur en composant le numéro de télécopieur. Utilisez cette fonctionnalité pour recevoir un document à partir d'un service d'information par télécopie. Cependant, si le service d'information par télécopie dispose d'une fonctionnalité d'instructions audio que vous devez suivre pour recevoir un document, vous ne pouvez pas utiliser cette fonctionnalité.

Remarque:

Pour recevoir un document à partir d'un service d'information par télécopie avec guidage audio, il vous suffit de composer le numéro du télécopieur utilisant le téléphone connecté et d'utiliser le téléphone et l'imprimante conformément aux instructions audio.

1. Appuyez sur **Fax** sur l'écran d'accueil.
2. Appuyez sur .
3. Appuyez sur la boîte **Réception vote** pour définir ce paramètre à **On**.
4. Appuyez sur **Fermer**.
5. Entrez le numéro de fax.

Remarque:

*Lorsque **Restrictions de numérotation directe** dans **Param. de sécurité** est activé, vous pouvez sélectionner uniquement les destinataires de fax à partir de la liste de contacts ou de l'historique des fax envoyés. Vous ne pouvez pas saisir de numéro de fax manuellement.*

6. Appuyez sur .

Télécopie

Informations connexes

➔ « Envoi de télécopies via la numérotation sur un périphérique téléphonique externe » à la page 123

Configuration des paramètres pour bloquer les fax non désirés

Vous pouvez bloquer les fax non désirés.

1. Appuyez sur **Param.** sur l'écran d'accueil.
2. Appuyez sur **Réglages généraux > Param. fax > Param de base > Fax rejeté.**
3. Appuyez sur **Fax rejeté** et activez les options suivantes.
 - Liste des numéros refusés : rejette les fax provenant de la liste des numéros rejetés.
 - Blanc en-tête télécopie bloqué : rejette les fax sans informations d'en-tête.
 - Contacts désenregistrés : rejette les fax qui n'ont pas été enregistrés dans la liste des contacts.
4. Si vous utilisez la liste **Liste des numéros refusés**, appuyez sur , puis sur **Modifier liste numéros refusés** et modifiez la liste.

Informations connexes

➔ « Param de base » à la page 140

Enregistrement des télécopies reçues

L'imprimante propose les fonctionnalités suivantes pour l'enregistrement des télécopies reçues.

- Enregistrement dans la boîte de réception de l'imprimante
- Enregistrement sur un périphérique mémoire externe
- Enregistrement sur un ordinateur

Remarque:

- Toutes ces fonctionnalités peuvent être utilisées en même temps. Si vous les utilisez toutes en même temps, les documents reçus sont enregistrés dans la boîte de réception, sur un périphérique mémoire externe et sur un ordinateur.
- Lorsque des documents reçus n'ont pas encore été lus ou enregistrés, le nombre de tâches non traitées s'affiche sur l'icône  de l'écran d'accueil.

Informations connexes

- ➔ « Enregistrement des fax reçus dans la boîte de réception » à la page 130
- ➔ « Enregistrement des télécopies reçues sur un périphérique mémoire externe » à la page 131
- ➔ « Enregistrement des télécopies reçues sur un ordinateur » à la page 132

Télécopie

Enregistrement des fax reçus dans la boîte de réception

Vous pouvez régler l'imprimante pour recevoir les fax dans la boîte de réception. Vous pouvez enregistrer jusqu'à 100 documents. Si vous utilisez cette fonctionnalité, les documents reçus ne sont pas automatiquement imprimés. Vous pouvez les afficher sur l'écran LCD de l'imprimante et les imprimer si nécessaire.

Remarque:

Il peut ne pas être possible d'enregistrer 100 documents en fonction des conditions d'utilisation, par exemple la taille de fichier des documents enregistrés et l'utilisation de plusieurs fonctionnalités d'enregistrement de fax à la fois.

Informations connexes

➔ « Vérification des télécopies reçues sur l'écran LCD » à la page 130

Réglage de l'enregistrement des télécopies reçues dans la boîte de réception

1. Appuyez sur **Param.** sur l'écran d'accueil.
2. Appuyez sur **Réglages généraux > Param. fax > Param. de réception > Sortie fax.**
3. Si un message de confirmation s'affiche, confirmez-le, puis appuyez sur **OK.**
4. Appuyez sur **Enreg. dans boîte de réception.**
5. Appuyez sur **Enreg. dans boîte de réception** pour définir ce paramètre sur **On**
6. Appuyez sur **Options si mémoire pleine**, sélectionnez l'option à utiliser lorsque la boîte de réception est pleine, puis appuyez sur **Fermer.**
 - Recevoir et imprimer les fax** : l'imprimante imprime tous les documents reçus qui ne peuvent pas être enregistrés dans la boîte de réception.
 - Rejeter les fax entrants** : l'imprimante ne répond pas aux appels de fax entrants.
7. Vous pouvez définir un mot de passe pour la boîte de réception. Appuyez sur **Rég MdPasse de Bte récep**, puis saisissez le mot de passe.

Remarque:

*Vous ne pouvez pas définir de mot de passe quand **Recevoir et imprimer les fax** est sélectionné.*

Vérification des télécopies reçues sur l'écran LCD



1. Appuyez sur  sur l'écran d'accueil.

Remarque:

Lorsque des fax reçus non lus sont présents, le nombre de documents non lus s'affiche sur l'icône du mode fax sur l'icône  de l'écran d'accueil.

2. Appuyez sur **Ouvr Boîte de réception/confid. (XX n'a pas lu).**
3. Si la boîte de réception est protégée par mot de passe, saisissez le mot de passe de la boîte de réception.
4. Sélectionnez dans la liste la télécopie que vous souhaitez afficher.
Le contenu du fax s'affiche.

Télécopie

-  : permet de déplacer l'écran dans le sens des flèches.
 -  : permet de réduire ou d'agrandir.
 -  : permet d'afficher la page précédente ou la page suivante.
 - Pour cacher les icônes de commande, appuyez n'importe où sur l'écran de prévisualisation (mais pas sur les icônes). Appuyez à nouveau pour afficher les icônes.
5. Choisissez d'imprimer ou de supprimer les documents que vous avez consultés, puis suivez les instructions affichées à l'écran.



Important:

Si l'imprimante manque de mémoire, la réception et l'envoi de télécopies sont désactivés. Supprimez les documents que vous avez déjà lus ou imprimés.

Informations connexes

➔ « Réglage de l'enregistrement des télécopies reçues dans la boîte de réception » à la page 130

Enregistrement des télécopies reçues sur un périphérique mémoire externe

Vous pouvez régler l'imprimante pour convertir les documents reçus au format PDF et les enregistrer dans le périphérique mémoire connecté à l'imprimante. Vous pouvez également régler l'imprimante de manière à imprimer automatiquement les documents tout en les enregistrant sur un périphérique mémoire.



Important:

Les documents reçus sont temporairement enregistrés dans la mémoire de l'imprimante avant que les documents soient enregistrés dans le dispositif mémoire connecté à l'imprimante. Une erreur de mémoire pleine désactive l'envoi et la réception des télécopies, par conséquent laissez le dispositif mémoire connecté à l'imprimante. Le nombre de documents enregistrés temporairement dans la mémoire de l'imprimante s'affiche sur  de l'écran d'accueil.

1. Connectez un périphérique mémoire externe à l'imprimante.
2. Appuyez sur **Param.** sur l'écran d'accueil.
3. Appuyez sur **Réglages généraux > Param. fax > Param. de réception > Sortie fax.**
4. Si un message s'affiche, vérifiez le contenu, puis appuyez sur **OK.**
5. Appuyez sur **Enreg. sur le dispos mém.**
6. Sélectionnez **Oui.** Pour imprimer automatiquement les documents pendant que vous les enregistrez sur le dispositif mémoire, sélectionnez **Oui et Imprimer.**
7. Vérifiez le message à l'écran, puis appuyez sur **Créer.**

Un dossier est créé sur le périphérique mémoire pour enregistrer les documents reçus.

Télécopie

Informations connexes

➔ « Sortie fax » à la page 138

Enregistrement des télécopies reçues sur un ordinateur

Vous pouvez régler l'imprimante pour convertir les documents reçus au format PDF et les enregistrer sur un ordinateur connecté à l'imprimante. Vous pouvez également régler l'imprimante de manière à imprimer automatiquement les documents tout en les enregistrant sur l'ordinateur.

Vous devez utiliser FAX Utility pour effectuer le réglage. Installez FAX Utility sur l'ordinateur.

Les instructions FAX Utility de Windows varient en fonction de la version utilisée. Ce document fournit les instructions pour la Version 1.XX. Pour FAX Utility Version 2.XX de Windows, consultez la section **Opérations de base** de l'aide en ligne FAX Utility. Pour connaître la version utilisée, cliquez avec le bouton droit sur la barre de titre FAX Utility, puis cliquez sur **Informations sur la version**.

Remarque:

- Réglez le mode de réception de l'imprimante sur **Auto**.
- Les documents reçus sont temporairement enregistrés dans la mémoire de l'imprimante avant que les documents soient enregistrés sur l'ordinateur défini pour l'enregistrement des télécopies. Une erreur de mémoire pleine désactive l'envoi et la réception des télécopies, par conséquent laissez allumé l'ordinateur défini pour l'enregistrement des télécopies. Le nombre de documents enregistrés temporairement dans la mémoire de l'imprimante s'affiche sur  de l'écran d'accueil.

1. Démarrez FAX Utility sur l'ordinateur connecté à l'imprimante.
2. Ouvrez l'écran de configuration de FAX Utility.
 - Windows
Sélectionnez **Paramètres fax pour l'imprimante** > **Paramètres de sortie des fax reçus**.
 - Mac OS X
Cliquez sur **Moniteur de réception de fax**, sélectionnez l'imprimante, puis cliquez sur **Paramètres de réception**.
3. Cliquez sur **Enregistrer des fax sur cet ordinateur** et spécifiez le dossier dans lequel enregistrer les documents reçus.
4. Définissez les autres paramètres comme vous le souhaitez.

Remarque:

Pour plus de détails sur les éléments de configuration et la procédure, consultez l'écran d'aide des paramètres de FAX Utility.

5. Envoyez les informations de configuration sur votre imprimante.
 - Windows
Cliquez sur **OK**.
 - Mac OS X
Cliquez sur **Envoyer**.

Rendez-vous à l'étape suivante si vous voulez sauvegarder et imprimer en même temps.

6. Sur le panneau de commande de l'imprimante, appuyez sur **Param.** > **Réglages généraux** > **Param. fax** > **Param. de réception**.

Télécopie

- Appuyez sur **Sortie fax > Enreg. sur ordi**, puis sélectionnez **Oui et Imprimer**.

Remarque:

Pour arrêter d'enregistrer les documents reçus sur l'ordinateur, réglez **Enreg. sur ordi** sur **Non**. Vous pouvez également utiliser **FAX Utility** pour modifier le réglage, cependant, les changements depuis **FAX Utility** ne sont pas autorisés lorsque des télécopies reçues qui n'ont pas été enregistrées sur l'ordinateur sont présentes.

Informations connexes

- ➔ « Définition du mode de réception » à la page 126
- ➔ « FAX Utility » à la page 176

Utilisation des autres fonctionnalités de fax

Impression d'un rapport de fax et d'une liste de fax

Impression manuelle d'un rapport de fax

- Appuyez sur **Fax** sur l'écran d'accueil.
- Appuyez sur  (Plus).
- Appuyez sur **Rapport de fax**.
- Sélectionnez le rapport que vous souhaitez imprimer, puis suivez les instructions affichées à l'écran.

Remarque:

Vous pouvez modifier le format du rapport. À partir de l'écran d'accueil, sélectionnez **Param. > Réglages généraux > Param. fax > Paramètres de rapports**, puis modifiez les paramètres **Joindre l'image au rapport** ou **Format rapport**.

Informations connexes

- ➔ « Paramètres d'impression » à la page 138
- ➔ « Paramètres de rapports » à la page 139

Paramétrage automatique de l'impression des rapports de fax

Vous pouvez définir les paramètres afin d'imprimer automatiquement les rapports de fax suivants.

Rapp. Transmiss.

À partir de l'écran d'accueil, appuyez sur **Fax > Param. fax > Rapp. Transmiss.**, puis sélectionnez **Imprimer** ou **Imprimer sur erreur**.

Journal fax

À partir de l'écran d'accueil, appuyez sur **Param. > Réglages généraux > Param. fax > Paramètres de rapports > Impr auto journal fax**, puis sélectionnez **Le(Chaque 30)** ou **A(Heure)**.

Informations connexes

- ➔ « Paramètres de rapports » à la page 139
- ➔ « Options de menus pour Paramètres utilisateur » à la page 142

Paramétrage de la sécurité pour la fonction fax

Vous pouvez définir des paramètres de sécurité pour empêcher l'envoi de fax au mauvais destinataire, ou empêcher la fuite ou la perte de documents reçus. Vous pouvez également supprimer les données de fax sauvegardées.

1. Appuyez sur **Param.** sur l'écran d'accueil.
2. Appuyez sur **Réglages généraux > Param. fax > Param. de sécurité.**
3. Sélectionnez le menu, puis définissez les paramètres.

Informations connexes

- ➔ « Param. de sécurité » à la page 141

Options de menus pour le mode Fax

Destinataire

Sélectionnez les menus sur le panneau de commande comme indiqué ci-dessous.

Fax > Destinataire Clavier

Saisissez manuellement un numéro de télécopieur.

 Contacts

Sélectionnez un destinataire dans la liste des contacts. Vous pouvez également ajouter ou modifier un contact.

 Récent

Sélectionnez un destinataire à partir de l'historique des télécopies envoyées. Vous pouvez également ajouter le destinataire à la liste de contacts.

Param. fax

Sélectionnez les menus sur le panneau de commande comme indiqué ci-dessous.

Fax > Param. fax

Param. de numér. :

 Taille initiale (Vitre)

Sélectionnez la taille et l'orientation de l'original que vous avez placé sur le vitre du scanner.

Télécopie

Mode coul

Permet d'indiquer s'il faut numériser en couleur ou en noir et blanc.

Résolution

Sélectionnez la résolution de la télécopie à envoyer.

Densité

Permet de définir la densité de la télécopie à envoyer.

Supprimer arrière-plan

Permet de détecter la couleur du papier (couleur de l'arrière-plan) du document original et de supprimer ou d'éclaircir la couleur. Selon la luminosité et la vivacité de la couleur, il est possible qu'elle ne puisse être supprimée ou éclaircie

Numérisation continue (ADF)

Lorsque vous envoyez une télécopie depuis le chargeur automatique de documents, vous ne pouvez pas ajouter d'originaux dans le chargeur automatique de documents après le début de la numérisation. Si vous disposez des originaux de tailles différentes dans le chargeur, tous les originaux sont envoyés à la taille du plus grand d'entre eux. Activez cette option pour que l'imprimante vous demande si vous souhaitez numériser une autre page après la fin de la numérisation d'un original dans le chargeur automatique de documents. Ensuite, vous pouvez trier et numériser vos originaux par format et les envoyer en une seule télécopie.

Rég. envoi fax :

Envoi direct

Permet d'envoyer des télécopies en noir et blanc à un destinataire dès que la connexion est établie, sans enregistrer l'image numérisée en mémoire. Si vous n'activez pas cette option, l'imprimante commence la transmission après avoir enregistré l'image numérisée en mémoire et peut causer une erreur de mémoire pleine lors de l'envoi d'un grand nombre de pages. En utilisant cette option, vous pouvez éviter l'erreur, mais l'envoi de la télécopie prend plus de temps. Vous ne pouvez pas utiliser cette option lors de l'envoi d'une télécopie à plusieurs destinataires.

Envoi différé fax

Permet d'envoyer la télécopie à une heure que vous avez définie. Seule une télécopie monochrome est disponible avec cette option.

Télécopie

- Ajouter infos d'expéditeur
 - Ajouter infos d'expéditeur :
Sélectionnez la position où vous voulez faire apparaître les informations d'en-tête (nom et numéro de fax de l'émetteur) dans la télécopie sortante, ou choisissez de ne pas faire apparaître ces informations.
Sélectionnez **Arrêt** pour envoyer une télécopie dans informations d'en-tête.
Sélectionnez **À l'extérieur de l'image** pour envoyer une télécopie avec des informations d'en-tête dans la marge vide en haut de la télécopie. Cela empêche l'en-tête de recouvrir l'image numérisée, mais la télécopie reçue par le destinataire risque de s'imprimer sur deux pages, selon la taille des originaux.
Sélectionnez **À l'intérieur de l'image** pour envoyer une télécopie avec des informations d'en-tête se trouvant environ 7 mm sous le haut de l'image numérisée. L'en-tête risque de chevaucher l'image, mais la télécopie reçue par le destinataire ne sera pas divisée en deux documents.
 - En-tête télécopie :
Sélectionnez l'en-tête pour le destinataire. Pour utiliser cette fonction, vous devez avoir auparavant enregistré plusieurs en-têtes.
 - Informations supplémentaires :
Sélectionnez l'information que vous voulez ajouter.
- Rapp. Transmiss.
Permet d'imprimer automatiquement un rapport de transmission après l'envoi d'une télécopie. Sélectionnez **Imprimer sur erreur** pour imprimer le rapport uniquement en cas d'erreur.
- Eff tout param.
Permet de restaurer tous les paramètres dans **Param. fax** aux valeurs par défaut.

Plus

Sélectionnez les menus sur le panneau de commande comme indiqué ci-dessous.

Fax >  (Plus)

Journal de transmission :

Vous pouvez vérifier l'historique des tâches de fax envoyés ou reçus.

Rapport de fax :

- Dernière transmission
Imprime un rapport pour la dernière télécopie envoyée ou reçue par invitation à émettre.
- Journal fax
Imprime un rapport de transmission. Vous pouvez définir les paramètres de manière à imprimer automatiquement ce rapport à l'aide du menu suivant.
Param. > Réglages généraux > Param. fax > Paramètres de rapports > Impr auto journal fax
- Liste param fax
Imprime les paramètres actuellement définis pour la télécopie.
- Trace protocole
Permet d'imprimer un rapport détaillé pour la dernière télécopie envoyée ou reçue.

Télécopie

Réception vote :

Permet de se connecter au numéro de télécopieur saisi et de recevoir la télécopie stockée dans le télécopieur. Vous pouvez utiliser cette option pour la réception d'une télécopie depuis un service d'information par télécopie.

Boîte de réception :

Ouvre la boîte de réception où les fax reçus sont stockés.

Réimprimez le fax reçu :

Réimprime les fax reçus.

Param. fax :

Ouvre **Param. fax**. Vous pouvez également appuyer sur cet écran en appuyant sur **Param.** sur l'écran, puis sur **Réglages généraux > Param. fax**. Pour plus de détails, reportez-vous à la page qui décrit la fonction **Param. fax**.

Informations connexes

➔ [« Options de menus pour Param. fax » à la page 137](#)

Options de menus pour Param. fax

Sélectionnez les menus sur le panneau de commande comme indiqué ci-dessous.

Param. > Réglages généraux > Param. fax

Vérif. connex fax

Sélectionnez les menus sur le panneau de commande comme indiqué ci-dessous.

Param. > Réglages généraux > Param. fax > Vérif. connex fax

Permet de vérifier que l'imprimante est connectée à la ligne téléphonique et prête pour la transmission de la télécopie et d'imprimer le résultat de la vérification sur du papier ordinaire au format A4.

Assistant param fax

Sélectionnez les menus sur le panneau de commande comme indiqué ci-dessous.

Param. > Réglages généraux > Param. fax > Assistant param fax

Définissez les paramètres de fax de base en suivant les instructions qui s'affichent à l'écran. Pour plus de détails, reportez-vous à la page qui décrit les paramètres de base du fax.

Param. de réception

Sélectionnez les menus sur le panneau de commande comme indiqué ci-dessous.

Télécopie

Param. > Réglages généraux > Param. fax > Param. de réception

Sortie fax

Les documents reçus peuvent être enregistrés dans la boîte de réception, sur un périphérique mémoire ou sur un ordinateur. Sélectionnez les menus sur le panneau de commande comme indiqué ci-dessous.

Enreg. dans boîte de réception :

Enregistre les fax reçus dans la boîte de réception de l'imprimante.

Enreg. sur ordi :

Convertit les documents reçus au format PDF et les enregistre sur un ordinateur connecté à l'imprimante.

Enreg. sur le dispos mém :

Convertit les documents reçus au format PDF et les enregistre dans un dispositif mémoire externe connecté à l'imprimante.

Paramètres d'impression

Sélectionnez les menus sur le panneau de commande comme indiqué ci-dessous.

Réduction automatique :

Permet de réduire les documents reçus de grande taille en fonction du papier de la source de papier. Selon les données reçues, il est possible que la réduction ne puisse pas toujours être effectuée. Si cette fonctionnalité est désactivée, les documents de grande taille sont imprimés selon leur taille originale sur plusieurs feuilles ou une deuxième page blanche est éjectée.

Param. Partage pages :

Permet d'effectuer des réglages de séparation de page lorsque le document reçu est plus grand que la taille du papier chargé dans l'imprimante.

Rotation auto :

Fait pivoter les télécopies reçues avec une mise en page en paysage au format A5 afin de les imprimer au bon format de papier.

Pour les modèles à deux sources de papier ou plus :

Ce paramètre est appliqué lorsque le paramètre de taille de papier est défini sur A5 pour au moins une source de papier utilisée pour l'impression de télécopie. Vérifiez les paramètres de source papier pour l'impression de télécopie et le format de papier pour les sources de papier dans les menus suivants.

Param. > Réglages généraux > Param imprim > Réglages source papier > Sélect. auto param.

Param. > Réglages généraux > Param imprim > Réglages source papier > Réglage papier

Pour les modèles à une seule source de papier :

Ce paramètre est appliqué lorsque le paramètre de taille de papier est défini sur A5. Vérifiez le menu suivant.

Param. > Réglages généraux > Param imprim > Réglages source papier > Réglage papier

Télécopie

Ajouter infos réception :

Imprime des informations de réception dans l'en-tête du fax reçu, même si l'expéditeur n'a pas défini d'informations d'en-tête. Les informations de réception comprennent la date et l'heure de la réception, l'ID de l'expéditeur, l'ID de réception (comme « #001 »), et un numéro de page (comme « P1 »). Lorsque **Param. Partage pages** est activé, le numéro de la page de séparation est également compris.

Rec/Ver :

Vous pouvez imprimer plusieurs pages des documents reçus sur les deux côtés du papier.

Minuterie début d'impression :

Sélectionnez les options pour démarrer l'impression des documents reçus.

Toutes les pages reçues : après réception de toutes les pages, l'impression démarre à partir de la première page.

Première page reçue : démarre l'impression lorsque la première page est reçue, puis imprime dans l'ordre de réception des pages. Si l'imprimante ne peut pas démarrer l'impression, par exemple lorsqu'elle imprime d'autres documents, l'imprimante démarre en lot l'impression des pages reçues, dès qu'elle est disponible.

Pile de collecte :

Permet d'imprimer les documents reçus à partir de la dernière page (impression par ordre décroissant) de manière à ce que les documents imprimés soient empilés dans l'ordre de pages correct. Si l'imprimante manque de mémoire, il est possible que cette fonctionnalité ne soit pas disponible.

Temps suspension impr :

Permet d'enregistrer les documents reçus au cours de la période de temps définie dans la mémoire de l'imprimante sans les imprimer. À l'heure définie pour le redémarrage de l'impression, les documents sont automatiquement imprimés. Cette fonctionnalité peut être utilisée pour réduire le bruit la nuit ou pour empêcher la divulgation de documents confidentiels en votre absence. Avant d'utiliser cette fonctionnalité, assurez-vous de disposer de suffisamment de mémoire.

Mode silencieux :

Réduit le bruit produit pendant l'impression des fax. Cela risque cependant de réduire la vitesse d'impression.

Paramètres de rapports

Sélectionnez le menu sur le panneau de commande comme indiqué ci-dessous.

Param. > Réglages généraux > Param. fax > Paramètres de rapports

Impr auto journal fax :

Permet d'imprimer automatiquement le journal de télécopie. Sélectionnez **Le(Chaque 30)** pour imprimer un journal tous les 30 travaux de télécopie effectués. Sélectionnez **A(Heure)** pour imprimer le journal à une heure définie. Toutefois, si le nombre de travaux de télécopie est supérieur à 30, le journal est imprimé avant l'heure indiquée.

Télécopie

Joindre l'image au rapport :

Imprime un **Rapp. Transmiss.** avec une image de la première page du document envoyé. Sélectionnez **Marche (grande image)** pour imprimer la partie supérieure de la page sans réduction. Sélectionnez **Marche (petite image)** pour imprimer l'intégralité de la page en la réduisant en fonction du rapport.

Format rapport :

Sélectionnez un format pour les rapports de fax. Sélectionnez **Détail** pour imprimer avec les codes d'erreur.

Param de base

Sélectionnez les menus sur le panneau de commande comme indiqué ci-dessous.

Param. > Réglages généraux > Param. fax > Param de base

Vitesse fax :

Sélectionnez la vitesse de transmission des télécopies. Nous vous recommandons de sélectionner l'option **Faible(9 600bps)** en cas d'erreurs de communication fréquentes, lors de l'envoi/la réception d'une télécopie de l'étranger ou lorsque vous utilisez un service téléphonique IP (VoIP).

ECM :

Permet de corriger automatiquement les erreurs dans la transmission de télécopies (mode de correction des erreurs), généralement causées par du bruit sur la ligne téléphonique. Si cette fonctionnalité est désactivée, vous ne pouvez pas recevoir ou envoyer de documents en couleur.

Détection de tonalité :

Permet de détecter une tonalité avant de commencer la numérotation. Si l'imprimante est connectée à un autocommutateur privé ou une ligne téléphonique numérique, il est possible que l'imprimante ne parvienne pas à procéder à la numérotation. Vous devez alors régler le paramètre **Type de ligne** sur **PBX**. Si cela ne fonctionne pas, désactivez cette fonctionnalité. La désactivation de cette fonctionnalité peut toutefois supprimer le premier chiffre du numéro de télécopieur et envoyer la télécopie à un mauvais numéro.

Type de ligne :

Sélectionnez le type de ligne à laquelle l'imprimante est connectée. Lors de l'utilisation de l'imprimante dans un environnement qui utilise des extensions et nécessite un code d'accès externe, tel que 0 et 9, pour obtenir une ligne extérieure, sélectionnez **PBX** et enregistrez le code d'accès. Une fois le code d'accès enregistré, saisissez # (dièse) à la place du code d'accès lors de l'envoi d'une télécopie à un numéro de télécopieur extérieur. Pour les environnements utilisant un modem DSL ou un adaptateur de terminal, un réglage sur **PBX** est également recommandé.

En-tête :

Saisissez votre nom d'expéditeur et votre numéro de télécopieur. Ceux-ci apparaissent dans l'en-tête des télécopies sortantes. Vous pouvez saisir jusqu'à 40 caractères pour votre nom et jusqu'à 20 chiffres pour votre numéro de télécopieur.

Mode réception :

Sélectionnez le mode de réception.

Télécopie

DRD :

Si vous êtes inscrit à un service de sonnerie distincte auprès de votre fournisseur téléphonique, sélectionnez le modèle de sonnerie à utiliser pour les télécopies entrantes. Les services de sonnerie distincte, proposés par plusieurs fournisseurs téléphoniques (le nom du service diffère selon les fournisseurs), vous permettent de concentrer plusieurs numéros de téléphone sur une seule ligne téléphonique. Un modèle de sonnerie différent est attribué à chaque numéro. Vous pouvez utiliser un numéro pour les appels vocaux et un autre pour les appels de télécopie. Selon la région, cette option est réglée sur **On** ou **Arrêt**.

Sonneries avant réponse :

Sélectionnez le nombre de sonneries effectives avant la réception automatique d'une télécopie par l'imprimante.

Réception à distance :

Lorsque vous répondez à un appel de télécopie entrant sur un téléphone connecté à l'imprimante, vous pouvez lancer la réception de la télécopie en saisissant le code à l'aide du téléphone.

Fax rejeté :

Sélectionnez les options pour rejeter les fax non désirés.

Param. de sécurité

Sélectionnez les menus sur le panneau de commande comme indiqué ci-dessous.

Param. > Réglages généraux > Param. fax > Param. de sécurité

Restrictions de numérotation directe :

Activez cette option pour désactiver la saisie manuelle des numéros de fax des destinataires, ce qui permet à l'opérateur de ne sélectionner que des destinataires présents dans la liste de contacts ou dans l'historique des envois. Sélectionnez **Entrez deux fois** pour demander à l'opérateur de saisir le numéro de fax à nouveau lorsque le numéro a été saisi manuellement.

Confirmer liste d'adresses :

Affiche un écran de confirmation de destinataire avant le lancement de la transmission.

Effac auto donn. sauveg :

L'imprimante stocke temporairement en mémoire des copies de sauvegarde des documents envoyés et reçus pour parer aux coupures de courant imprévues liées à une panne électrique ou un fonctionnement incorrect. Activez cette option pour effacer automatiquement les sauvegardes lorsque l'envoi ou la réception d'un document sont effectués avec succès et que les sauvegardes deviennent inutiles.

Effac. données sauvegarde :

Permet d'effacer toutes les copies de sauvegarde temporairement stockées dans la mémoire de l'imprimante. Exécutez cette fonctionnalité avant de donner l'imprimante ou de la mettre au rebut.

Options de menus pour Paramètres utilisateur

Sélectionnez les menus sur le panneau de commande comme indiqué ci-dessous.

Param. > Paramètres utilisateur > Fax

Les paramètres définis dans ce menu deviennent vos paramètres par défaut pour l'envoi de télécopies. Pour plus d'explications sur les éléments de paramétrage, reportez-vous à **Param. fax** en mode **Fax**.

Options de menus pour Boîte de réception

Appuyez sur  sur l'écran d'accueil.

Remplacement des cartouches d'encre et autres consommables

Vérification du niveau des cartouches d'encre et du boîtier de maintenance

Vous pouvez vérifier les niveaux approximatifs d'encre et la durée de vie approximative de la boîte de maintenance à partir du panneau de configuration de votre ordinateur.

Vérification du niveau des cartouches d'encre et du boîtier de maintenance — Panneau de commande

Appuyez sur  sur l'écran d'accueil.

Vérification du niveau des cartouches d'encre et du boîtier de maintenance - Windows

1. Ouvrez la fenêtre du pilote de l'imprimante.
2. Cliquez sur **EPSON Status Monitor 3** sur l'onglet **Utilitaire**, puis cliquez sur **Détails**.

Remarque:

Si **EPSON Status Monitor 3** est désactivé, cliquez sur **Paramètres étendus** dans l'onglet **Utilitaire**, puis sélectionnez **Activer EPSON Status Monitor 3**.

Informations connexes

➔ [« Pilote d'imprimante Windows » à la page 171](#)

Vérification du niveau d'encre restant et du boîtier de maintenance Mac OS X

1. Sélectionnez **Préférences Système** à partir du menu  > **Imprimantes et fax** (ou **Impression et numérisation**, **Impression et fax**), puis sélectionnez l'imprimante.
2. Cliquez sur **Options et fournitures** > **Utilitaire** > **Ouvrir l'utilitaire de l'imprimante**.
3. Cliquez sur **EPSON Status Monitor**.

Codes des cartouches d'encre

Les codes suivants correspondent aux cartouches d'encre d'origine Epson.

Icône	BK : Black (Noir)	C : Cyan	M : Magenta	Y : Yellow (Jaune)
Cadenas 	35 35XL*	35 35XL*	35 35XL*	35 35XL*

* La mention « XL » fait référence à des cartouches grand format.

Pour l'Australie et la Nouvelle-Zélande

BK : Black (Noir)	C : Cyan	M : Magenta	Y : Yellow (Jaune)
802 802XL*	802 802XL*	802 802XL*	802 802XL*

* La mention « XL » fait référence à des cartouches grand format.

Epson vous recommande d'utiliser des cartouches d'encre d'origine Epson. Epson ne saurait garantir la qualité ou la fiabilité de cartouches d'encre non authentiques. Leur utilisation peut causer des dommages non couverts par les garanties Epson et l'imprimante peut fonctionner de manière imprévisible, selon les circonstances. Les informations relatives aux niveaux d'encre des cartouches non authentiques peuvent ne pas s'afficher.

Remarque:

- Toutes les cartouches ne sont pas disponibles dans toutes les régions.
- Les utilisateurs européens peuvent consulter le site Web suivant pour plus d'informations concernant le rendement des cartouches d'encre Epson.

<http://www.epson.eu/pageyield>

Informations connexes

➔ « Site Web du support technique » à la page 233

Précautions de manipulation des cartouches d'encre

Lisez les instructions suivantes avant de procéder au remplacement des cartouches d'encre

Précautions de manipulation

- Conservez les cartouches d'encre à une température ambiante normale et à l'abri de la lumière directe du soleil.
- Epson vous recommande d'utiliser la cartouche d'encre avant la date indiquée sur l'emballage.
- Pour obtenir des résultats optimaux, utilisez la cartouche d'encre dans les six mois qui suivent l'ouverture de l'emballage.
- Pour obtenir des résultats optimaux, stockez les emballages de cartouches d'encre avec la base en bas.

Remplacement des cartouches d'encre et autres consommables

- ❑ Lorsque vous apportez à l'intérieur d'un local une cartouche d'encre précédemment stockée dans un endroit froid, laissez-la se conditionner à la température de la pièce pendant trois heures au moins avant de l'utiliser.
- ❑ N'ouvrez pas l'emballage de la cartouche d'encre tant que vous n'êtes pas prêt à l'installer dans l'imprimante. La cartouche est conditionnée sous vide afin de conserver ses performances. Si vous laissez la cartouche hors de son emballage pendant une longue durée avant de l'utiliser, il se peut que l'impression normale ne soit pas possible.
- ❑ Veillez à ne pas casser les crochets sur le côté de la cartouche d'encre lorsque vous la retirez de l'emballage.
- ❑ Vous devez retirer l'adhésif jaune de la cartouche avant de l'installer. La qualité d'impression risque sinon de diminuer, ou vous risquez de ne plus pouvoir imprimer. Ne retirez pas et ne déchirez pas l'étiquette apposée sur la cartouche. Cela pourrait provoquer une fuite d'encre.



- ❑ Ne retirez pas le sceau transparent de la base de la cartouche. Cette dernière pourrait devenir inutilisable.

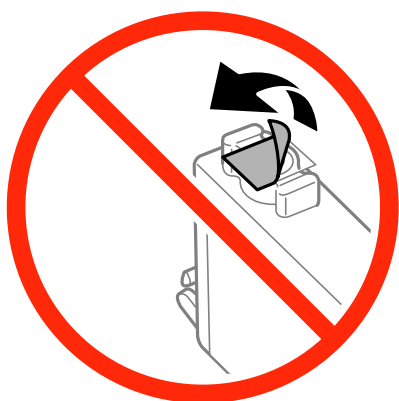

Remplacement des cartouches d'encre et autres consommables

- ❑ Ne touchez pas aux parties indiquées sur l'illustration. Cela pourrait perturber le fonctionnement normal et l'impression.



- ❑ Installez toutes les cartouches d'encre, sinon vous ne pourrez pas imprimer.
- ❑ Ne remplacez pas les cartouches d'encre alors que l'appareil est hors tension. Ne retirez pas la tête d'impression manuellement. Vous pourriez endommager l'imprimante.
- ❑ Ne mettez pas l'imprimante hors tension pendant le chargement de l'encre. Si le chargement de l'encre est incomplet, vous risquez de ne pas pouvoir imprimer.
- ❑ Pendant le remplacement des cartouches, ne laissez l'imprimante avec les cartouches d'encre retirées et ne mettez pas l'imprimante hors tension. Sinon, l'encre restante dans les buses de la tête d'impression sèchera et vous risquez de ne pas pouvoir imprimer.
- ❑ Si vous avez besoin de retirer temporairement une cartouche d'encre, veillez à protéger la zone d'alimentation de l'encre contre les saletés et les poussières. Stockez la cartouche d'encre dans le même environnement que l'imprimante, en orientant le port d'alimentation de l'encre vers le bas ou sur le côté. Ne stockez pas les cartouches d'encre avec le port d'alimentation de l'encre orienté vers le haut. Le port d'alimentation en encre est équipé d'une valve conçue pour recueillir les résidus d'encre. Vous n'avez donc pas besoin de fournir vos propres capuchons ou bouchons.
- ❑ Les cartouches d'encre retirées peuvent être maculées d'encre autour de l'orifice d'alimentation en encre. Veillez donc à ne pas mettre d'encre sur la zone qui l'entoure pendant le remplacement des cartouches.
- ❑ Cette imprimante utilise des cartouches d'encre équipées d'une puce verte qui surveille les informations telles que le niveau d'encre restant pour chaque cartouche. Cela signifie que même si la cartouche est retirée de l'imprimante avant d'être épuisée, vous pouvez continuer d'utiliser la cartouche après l'avoir réinsérée dans l'imprimante. Toutefois, la réinsertion de la cartouche peut entraîner une certaine consommation d'encre afin de garantir les performances de l'imprimante.
- ❑ Pour obtenir un rendement maximal de l'encre, ne retirez une cartouche d'encre que lorsque vous êtes prêt à la remplacer. Il se peut que les cartouches d'encre affichant un faible niveau d'encre ne puissent pas être utilisées après réinsertion.
- ❑ Afin d'obtenir une qualité d'impression optimale et de protéger la tête d'impression, il reste encore une quantité variable d'encre dans la cartouche lorsque l'imprimante indique qu'il est temps de la remplacer. Les rendements estimés excluent cette réserve.
- ❑ Les cartouches d'encre peuvent contenir des matériaux recyclés. Cela n'affecte cependant pas le fonctionnement ou les performances de l'imprimante.

Remplacement des cartouches d'encre et autres consommables

- ❑ Les spécifications et l'apparence de la cartouche d'encre peuvent être modifiées sans notification préalable à des fins d'amélioration.
- ❑ Ne démontez pas ou ne modifiez pas la cartouche d'encre, faute de quoi l'impression risque de ne pas fonctionner normalement.
- ❑ Vous ne pouvez pas utiliser la cartouche d'encre fournie avec l'imprimante comme cartouche de remplacement.
- ❑ Les rendements indiqués peuvent varier en fonction des images imprimées, du type de papier utilisé, de la fréquence des impressions et des conditions environnementales, telles que la température.

Consommation d'encre

- ❑ Pour conserver des performances optimales de tête d'impression, une certaine quantité d'encre est consommée depuis toutes les cartouches non seulement pendant l'impression, mais également lors des opérations de maintenance telles que le remplacement des cartouches d'encre et le nettoyage de la tête d'impression.
- ❑ Lorsque vous imprimez en monochrome ou en niveaux de gris, les encres couleur au lieu de l'encre noire peuvent être utilisées en fonction du paramètre de type de papier ou de qualité d'impression. Ceci est dû au fait que plusieurs encres couleur sont utilisées pour créer du noir.
- ❑ L'encre des cartouches fournies avec l'imprimante est partiellement utilisée lors de la configuration initiale. Afin de produire des impressions de haute qualité, la tête d'impression est chargée d'encre. Ce processus unique consomme une certaine quantité d'encre. Par conséquent, il se peut que ces cartouches impriment moins de pages par rapport aux cartouches d'encres suivantes.

Remplacement des cartouches d'encre

Lorsqu'un message vous demande de remplacer les cartouches d'encre, appuyez sur **Comment faire pour** et regardez les animations affichées sur le panneau de contrôle afin d'apprendre comment remplacer les cartouches d'encre.

Si vous devez remplacer les cartouches d'encre avant qu'elles ne soient épuisées, appuyez sur **Entretien > Remplacement des cartouches** sur l'écran d'accueil, puis suivez les instructions à l'écran. Appuyez sur **Comment faire pour** pour plus de détails.

Informations connexes

- ➔ [« Codes des cartouches d'encre » à la page 144](#)
- ➔ [« Précautions de manipulation des cartouches d'encre » à la page 144](#)

Code du boîtier de maintenance

Nous vous recommandons d'utiliser une boîte de maintenance d'origine Epson.

Le code suivant correspond au boîtier de maintenance Epson authentique.

T6715

Précautions de manipulation du boîtier de maintenance

Lisez les instructions suivantes avant de procéder au remplacement du boîtier de manipulation.

- Ne touchez pas la puce verte située sur le côté de la boîte de maintenance. Cela pourrait perturber le fonctionnement normal et l'impression.
- N'inclinez pas la boîte de maintenance usagée avant de l'avoir placée dans le sac en plastique fermé hermétiquement, car cela pourrait provoquer une fuite.
- Maintenez la boîte de maintenance à l'abri de la lumière directe du soleil.
- Ne remplacez pas la boîte de maintenance au cours de l'impression, car cela pourrait provoquer une fuite.
- Ne réutilisez pas une boîte de maintenance qui a été retirée et laissée de côté pendant une longue période. L'encre contenue dans la boîte se sera solidifiée, empêchant l'absorption d'encre supplémentaire.
- Ne retirez pas le boîtier de maintenance ni son couvercle (sauf lors de son remplacement) afin d'éviter tout risque de fuite.

Remplacement du boîtier de maintenance

Au cours de certains cycles d'impression, une infime quantité d'encre en surplus peut être récupérée dans le boîtier de maintenance. Pour éviter la fuite d'encre depuis le boîtier de maintenance, l'imprimante est conçue pour stopper l'impression lorsque la capacité d'absorption du boîtier de maintenance a atteint ses limites. La nécessité et la fréquence de cette procédure dépendent du nombre de pages imprimées, du type de support et du nombre de cycles de nettoyage effectués par l'imprimante.

Lorsqu'un message vous demande de remplacer le boîtier de maintenance, reportez-vous aux animations affichées sur le panneau de contrôle. La nécessité de remplacer le boîtier ne signifie pas que votre imprimante ne fonctionne plus conformément aux spécifications. La garantie Epson ne couvre pas le coût de ce remplacement. L'utilisateur peut procéder lui-même à l'entretien de cette pièce.

Remarque:

Lorsque celui-ci est plein, vous ne pouvez pas imprimer avant de l'avoir remplacé pour éviter les fuites d'encre. Toutefois, vous pouvez effectuer des opérations comme l'envoi de fax et l'enregistrement de données sur un dispositif USB externe.

Informations connexes

- ➔ [« Code du boîtier de maintenance » à la page 147](#)
- ➔ [« Précautions de manipulation du boîtier de maintenance » à la page 148](#)

Impression temporaire avec de l'encre noire

S'il n'y a plus d'encre de couleur mais qu'il reste de l'encre noire, vous pouvez poursuivre temporairement l'impression avec de l'encre noire uniquement.

- Type de papier : Papier ordinaire, Enveloppe
- Couleur : **Niveaux de gris**
- Sans marges : non sélectionné
- EPSON Status Monitor 3 : activé (Windows uniquement)

Remplacement des cartouches d'encre et autres consommables

Cette fonction est uniquement disponible pendant environ cinq jours, remplacez donc la cartouche d'encre épuisée le plus tôt possible.

Remarque:

- ❑ Si **EPSON Status Monitor 3** est désactivé, accédez au pilote de l'imprimante, cliquez sur **Paramètres étendus** dans l'onglet **Utilitaire**, puis sélectionnez **Activer EPSON Status Monitor 3**.
- ❑ La période de disponibilité dépend des conditions d'utilisation.

Impression temporaire avec de l'encre noire - Windows

1. Si la fenêtre suivante s'affiche, annulez l'impression.

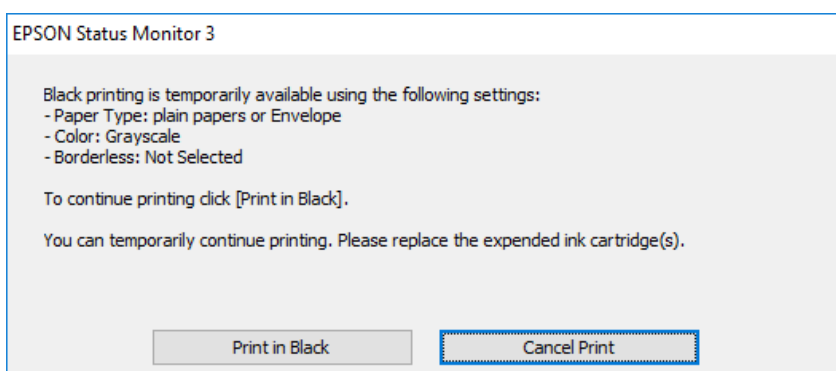
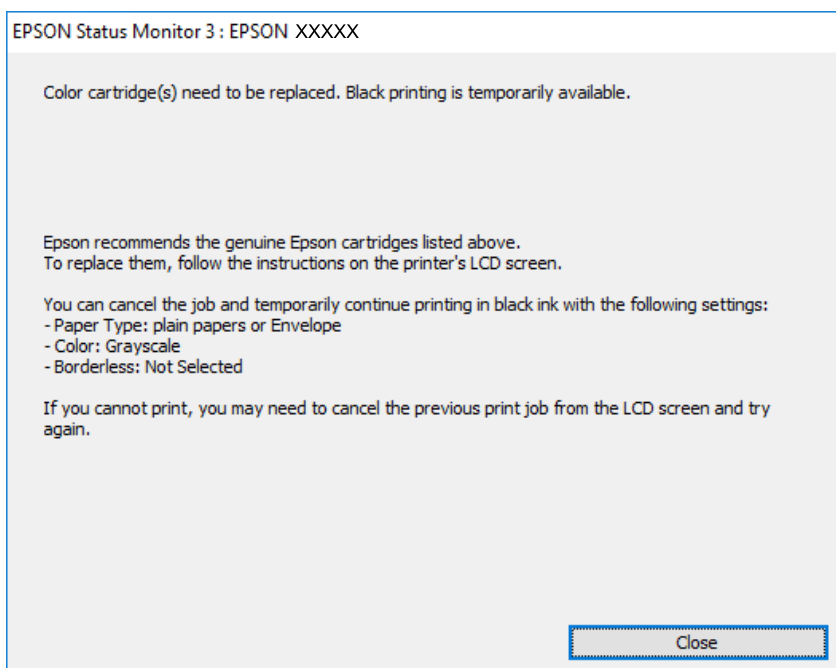

Remarque:

Si vous ne pouvez pas annuler l'impression depuis l'ordinateur, faites-le depuis le panneau de configuration de l'imprimante.

2. Ouvrez la fenêtre du pilote de l'imprimante.
3. Désélectionnez **Sans marges** dans l'onglet **Principal**.

Remplacement des cartouches d'encre et autres consommables

4. Sélectionnez **Papier ordinaire** ou **Enveloppe** comme paramètre **Type de papier** dans l'onglet **Principal**.
5. Sélectionnez **Niveaux de gris**.
6. Définissez d'autres éléments dans les onglets **Principal** et **Plus d'options** selon vos besoins, puis cliquez sur **OK**.
7. Cliquez sur **Imprimer**.
8. Cliquez sur **Imprimer en noir** dans la fenêtre affichée.

Informations connexes

- ➔ « [Chargement de papier dans le Bac papier](#) » à la page 47
- ➔ « [Informations de base sur l'impression — Windows](#) » à la page 64

Impression temporaire avec de l'encre noire — Mac OS X

Remarque:

Pour utiliser cette fonctionnalité via un réseau, connectez-vous à l'aide du protocole **Bonjour**.

1. Cliquez sur l'icône de l'imprimante dans le **Dock**.
2. Annulez la tâche.

Remarque:

Si vous ne parvenez pas à annuler l'impression depuis l'ordinateur, procédez à l'annulation à l'aide du panneau de commande de l'imprimante.

3. Sélectionnez **Préférences système** à partir du menu  > **Imprimantes et scanners** (ou **Impression et numérisation, Imprimantes et fax**), puis sélectionnez l'imprimante. Cliquez sur **Options et fournitures** > **Options** (ou **Pilote**).
4. Sélectionnez **Oui** pour le paramètre **Autoriser l'impression en noir temporaire**.
5. Accédez à la zone de dialogue d'impression.
6. Sélectionnez **Configuration Imprimante** dans le menu contextuel.
7. Sélectionnez n'importe quelle taille de papier, sauf une taille sans marges, pour le paramètre **Taille papier**.
8. Sélectionnez **Papier ordinaire** ou **Enveloppe** pour le paramètre **Support**.
9. Sélectionnez **Niveaux de gris**.
10. Définissez les autres éléments dans la mesure requise.
11. Cliquez sur **Imprimer**.

Informations connexes

- ➔ « [Chargement de papier dans le Bac papier](#) » à la page 47
- ➔ « [Informations de base sur l'impression — Mac OS X](#) » à la page 66

Préservation de l'encre noire lorsque son niveau est faible (uniquement pour Windows)

Lorsque l'encre noire est presque épuisée et qu'il reste suffisamment d'encre de couleur, vous pouvez utiliser un mélange d'encres de couleur pour créer du noir. Vous pouvez poursuivre l'impression tout en préparant une cartouche d'encre noire de remplacement.

Cette fonctionnalité est uniquement disponible lorsque vous sélectionnez les paramètres ci-après dans le pilote d'impression.

- Type de papier: **Papier ordinaire**
- Qualité: **Standard**
- EPSON Status Monitor 3 : activé

Remarque:

- Si **EPSON Status Monitor 3** est désactivé, accédez au pilote de l'imprimante, cliquez sur **Paramètres étendus** dans l'onglet **Utilitaire**, puis sélectionnez **Activer EPSON Status Monitor 3**.
- Le noir composite est légèrement différent du noir pur. En outre, la vitesse d'impression est réduite.
- Pour préserver la qualité de la tête d'impression, de l'encre noire est également utilisée.

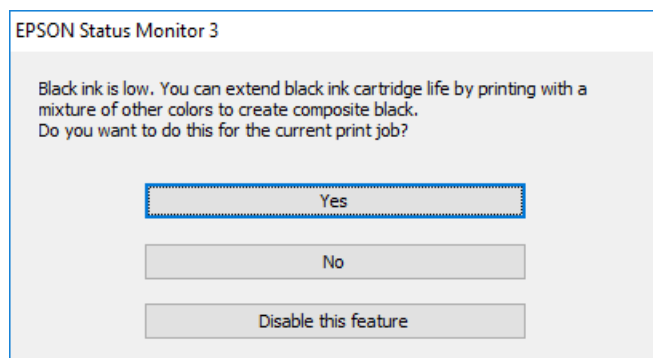

Options	Description
Oui	Sélectionnez cette option pour utiliser un mélange d'encres de couleur pour créer la couleur noire. Cette fenêtre s'affiche la fois suivante où vous imprimez un travail similaire.
Non	Sélectionnez cette option pour continuer à utiliser l'encre noire restante. Cette fenêtre s'affiche la fois suivante où vous imprimez un travail similaire.
Désactivez cette fonction	Sélectionnez cette option pour continuer à utiliser l'encre noire restante. Cette fenêtre ne s'affiche plus jusqu'à ce que vous remplaciez la cartouche d'encre noire et qu'elle soit de nouveau pratiquement épuisée.

Entretien de l'imprimante

Vérification et nettoyage de la tête d'impression

Si les buses sont obstruées, les impressions deviennent pâles, des bandes sont visibles ou des couleurs inattendues apparaissent. Lorsque la qualité d'impression diminue, utilisez la fonction de vérification des buses pour vérifier si ces dernières sont obstruées. Si c'est le cas, nettoyez la tête d'impression.

 **Important:**

- N'ouvrez pas le scanner et ne mettez pas l'imprimante hors tension pendant le nettoyage de la tête d'impression. Si le nettoyage de la tête d'impression est incomplet, vous risquez de ne pas pouvoir imprimer.*
- Dans la mesure où le nettoyage de la tête utilise de l'encre, il est conseillé d'effectuer cette opération uniquement en cas de diminution de la qualité.*
- Si le niveau d'encre est faible, il est possible que vous ne puissiez pas nettoyer la tête d'impression. Commencez par remplacer la cartouche d'encre.*
- Si la qualité d'impression ne s'est pas améliorée après avoir vérifié les buses et nettoyé la tête environ quatre fois, mettez le produit hors tension et attendez au moins six heures avant de lancer une impression. Exécutez ensuite un autre test de vérification des buses, ainsi qu'un nouveau nettoyage de la tête, si nécessaire. Nous vous recommandons de mettre l'imprimante hors tension. Si la qualité d'impression ne s'améliore pas, contactez le support Epson.*
- Pour éviter que la tête d'impression ne sèche, ne débranchez pas l'imprimante lorsqu'elle est allumée.*

Vérification et nettoyage de la tête d'impression — Panneau de commande

1. Chargez du papier ordinaire de format A4 dans l'imprimante.
Si votre imprimante a deux bacs papier, chargez du papier dans le bac papier 1.
2. Appuyez sur **Entretien** sur l'écran d'accueil.
3. Appuyez sur **Tête d'impr Vérification des buses**.
4. Suivez les instructions à l'écran pour imprimer le motif de vérification des buses.

Entretien de l'imprimante

- Examinez le motif imprimé. En cas de lignes incomplètes ou de segments manquants, comme indiqué sur le motif « NG », il est possible que les buses de la tête d'impression soient obstruées. Passez à l'étape suivante. Si vous ne voyez aucune ligne incomplète ou aucun segment manquant comme indiqué sur le motif « OK », les buses ne sont pas obstruées. Appuyez sur  pour fermer l'utilitaire de nettoyage des buses.

OK

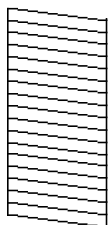

NG

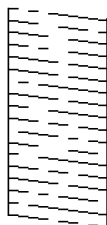

- Appuyez sur , puis suivez les instructions à l'écran pour nettoyer la tête d'impression.
- Une fois le nettoyage terminé, imprimez à nouveau le motif de vérification des buses. Répétez le nettoyage et l'impression du motif jusqu'à ce que toutes les lignes s'impriment correctement.

Informations connexes

- ➔ « [Chargement de papier dans le Bac papier](#) » à la page 47

Vérification et nettoyage de la tête d'impression — Windows

- Chargez du papier ordinaire de format A4 dans l'imprimante.
Si votre imprimante a deux bacs papier, chargez du papier dans le bac papier 1.
- Accédez à la fenêtre du pilote d'impression.
- Cliquez sur **Vérification des buses** au niveau de l'onglet **Utilitaire**.
- Suivez les instructions affichées à l'écran.

Informations connexes

- ➔ « [Chargement de papier dans le Bac papier](#) » à la page 47
- ➔ « [Pilote d'imprimante Windows](#) » à la page 171

Vérification et nettoyage de la tête d'impression — Mac OS X

- Chargez du papier ordinaire de format A4 dans l'imprimante.
Si votre imprimante a deux bacs papier, chargez du papier dans le bac papier 1.
- Sélectionnez **Préférences système** à partir du menu  > **Imprimantes et scanners** (ou **Impression et numérisation, Imprimantes et fax**), puis sélectionnez l'imprimante.
- Cliquez sur **Options et consommables** > **Utilitaire** > **Ouvrir l'utilitaire de l'imprimante**.

Entretien de l'imprimante

4. Cliquez sur **Vérification des buses**.
5. Suivez les instructions affichées à l'écran.

Informations connexes

➔ « [Chargement de papier dans le Bac papier](#) » à la page 47

Alignement de la tête d'impression

Si vous constatez un désalignement des lignes verticales ou des images floues, alignez la tête d'impression.

Alignement de la tête d'impression — Panneau de commande

1. Chargez du papier ordinaire de format A4 dans l'imprimante.
Si votre imprimante a deux bacs papier, chargez du papier dans le bac papier 1.
2. Appuyez sur **Entretien** sur l'écran d'accueil.
3. Appuyez sur **Alignement de la tête**.
4. Sélectionnez l'un des menus d'alignement.
 - Alignement ligne règle** : sélectionnez cette option si les lignes verticales apparaissent mal alignées.
 - Alignement vertical** : sélectionnez cette option si vos impressions apparaissent floues.
 - Alignement horizontal** : sélectionnez cette option si vous constatez la présence de bandes horizontales à intervalles réguliers.
Si l'écran de sélection de couleur est affiché, sélectionnez **Couleur** ou **N&B** en fonction des paramètres d'impression.
5. Suivez les instructions à l'écran pour imprimer un motif d'alignement, puis alignez la tête d'impression.
 - Alignement ligne règle** : recherchez et saisissez le numéro du motif qui présente la ligne verticale la moins mal alignée.

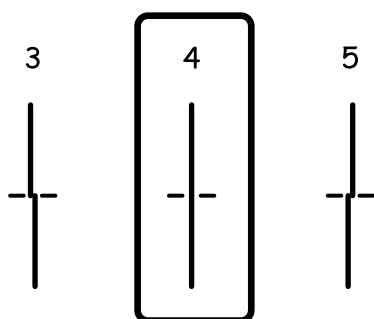

Entretien de l'imprimante

- ☐ Alignement vertical : recherchez et saisissez le numéro du motif le plus régulier de chaque groupe.

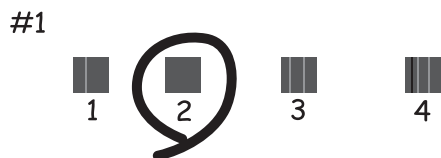

- ☐ Alignement horizontal : recherchez et saisissez le numéro pour le motif le moins séparé et qui se chevauche le moins.



Informations connexes

- ➔ « [Chargement de papier dans le Bac papier](#) » à la page 47

Nettoyage du trajet du papier en cas de traces d'encre

Si les impressions sont tachées ou rayées, nettoyez le rouleau à l'intérieur.

! Important:

N'utilisez pas de mouchoir en papier pour nettoyer l'intérieur de l'imprimante. Il est possible que les buses de la tête d'impression soient obstruées par de la poussière.

1. Chargez du papier ordinaire de format A4 dans l'imprimante.
2. Appuyez sur **Entretien** sur l'écran d'accueil.
3. Appuyez sur **Nettoyage guide papier**.
4. Suivez les instructions qui s'affichent à l'écran pour nettoyer le trajet du papier.

Remarque:

Répétez cette procédure jusqu'à ce que le papier ne soit plus taché d'encre. Si votre imprimante a deux bacs papier et que les impressions sont encore tachées ou égratignées, nettoyez l'autre source de papier.

Informations connexes

➔ « Chargement de papier dans le Bac papier » à la page 47

Nettoyage du chargeur automatique de documents

Si les images copiées ou numérisées depuis le chargeur automatique de documents sont tachées ou si les documents originaux ne sont pas insérés correctement dans le chargeur, nettoyez le chargeur.



Important:

Ne nettoyez jamais l'imprimante avec de l'alcool ou des diluants. Ces produits chimiques peuvent endommager l'imprimante.

1. Ouvrez le couvercle du chargeur automatique de documents.

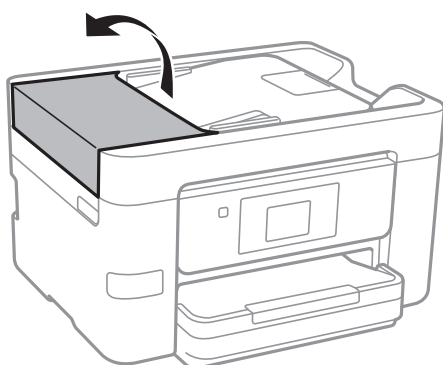

2. Nettoyez le rouleau et l'intérieur du chargeur à l'aide d'un chiffon doux et humide.

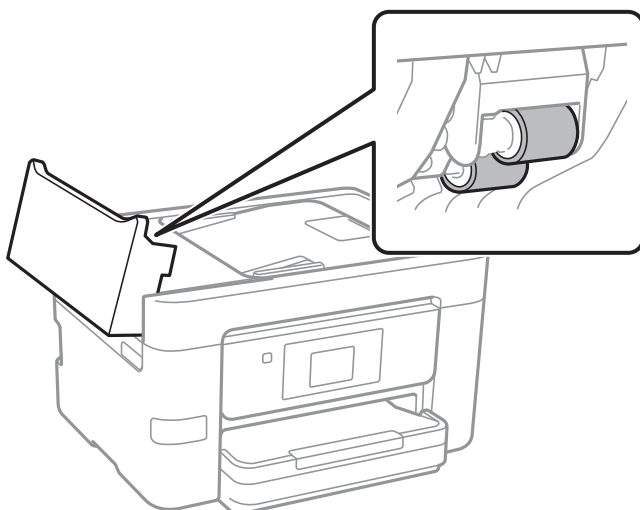

Important:

L'utilisation d'un chiffon sec risque d'endommager la surface du rouleau. N'utilisez le chargeur que lorsque le rouleau a séché.

Entretien de l'imprimante

3. Ouvrez le couvercle de documents.

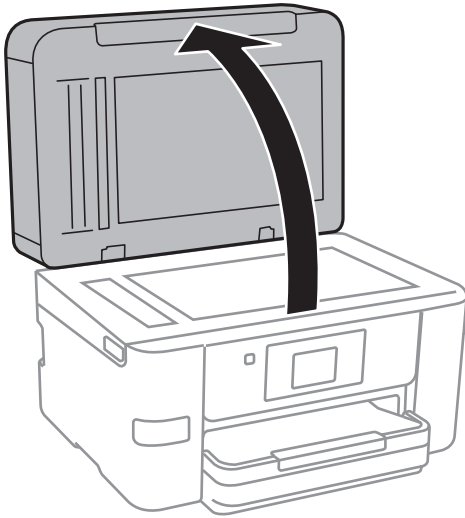

4. Nettoyez la partie indiquée sur l'illustration.

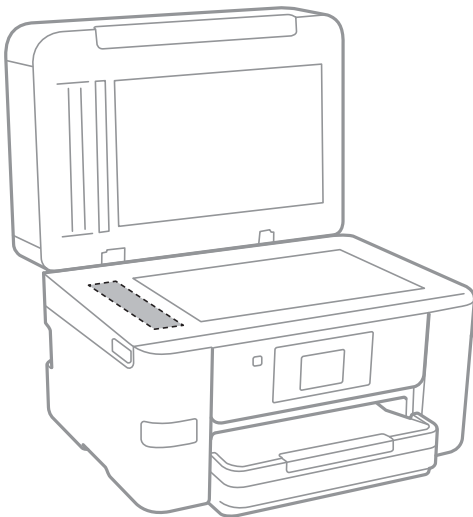

! **Important:**

- Si la surface de la vitre est tachée avec de la graisse ou autre substance difficile à ôter, retirez la tache à l'aide d'une faible quantité de produit nettoyant pour les vitres et d'un chiffon doux. Essuyez l'excédent de liquide.
- N'appuyez pas trop fort sur la surface de la vitre.
- Veillez à ne pas rayer ou endommager la surface de la vitre. Si la surface de la vitre est endommagée, la qualité de numérisation risque de baisser.

Nettoyage de la Vitre du scanner

Si les copies ou les images numérisées sont tachées, nettoyez la vitre du scanner.

Entretien de l'imprimante

⚠ Attention:

Veillez à ne pas coincer vos mains ou vos doigts lors de l'ouverture ou de la fermeture du couvercle de document. Vous risqueriez de vous blesser.

⚠ Important:

Ne nettoyez jamais l'imprimante avec de l'alcool ou des diluants. Ces produits chimiques peuvent endommager l'imprimante.

1. Ouvrez le couvercle de documents.

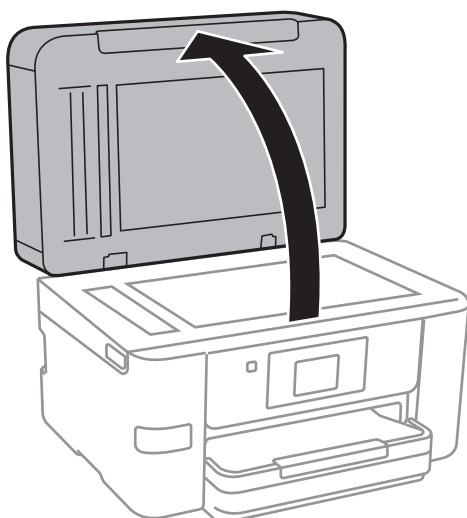

2. Nettoyez la surface de la vitre du scanner à l'aide d'un chiffon doux, sec et propre.

⚠ Important:

- ❑ Si la surface de la vitre est tachée avec de la graisse ou autre substance difficile à ôter, retirez la tache à l'aide d'une faible quantité de produit nettoyant pour les vitres et d'un chiffon doux. Essayez l'excédent de liquide.
- ❑ N'appuyez pas trop fort sur la surface de la vitre.
- ❑ Veillez à ne pas rayer ou endommager la surface de la vitre. Si la surface de la vitre est endommagée, la qualité de numérisation risque de baisser.

Économies d'énergie

Le mode de veille de l'imprimante est activé ou l'imprimante est automatiquement désactivée si aucune opération n'est effectuée pendant une période donnée. Vous pouvez régler la durée avant application de la fonction de gestion de l'énergie. Toute augmentation affectera l'efficacité énergétique du produit. Prenez en compte l'environnement avant d'apporter une modification.

Selon le lieu d'achat, l'imprimante peut disposer d'une fonction qui l'éteint automatiquement si elle n'est pas connectée au réseau pendant 30 minutes.

Économies d'énergie — Panneau de commande

1. Appuyez sur **Param.** sur l'écran d'accueil.
2. Appuyez sur **Réglages généraux > Param de base.**
3. Procédez de l'une des manières suivantes.
 - Sélectionnez **Minut. veille, Réglages d'arrêt > Arrêt si inactif** ou **Arrêt si déconnecté**, puis définissez les paramètres.
 - Sélectionnez **Minut. veille** ou **Temporisation arrêt**, puis définissez les paramètres.

Remarque:

*Votre produit peut disposer de la fonction **Réglages d'arrêt** ou **Temporisation arrêt** selon le lieu d'achat.*

Options de menus pour Param.

Appuyez sur **Param.** sur l'écran d'accueil de l'imprimante afin d'effectuer divers paramétrages.

Options de menus pour Réglages généraux

Sélectionnez les menus sur le panneau de commande comme indiqué ci-dessous.

Param. > Réglages généraux

Param de base

Sélectionnez les menus sur le panneau de commande comme indiqué ci-dessous.

Param. > Réglages généraux > Param de base

Luminosité LCD :

Règle la luminosité de l'écran LCD.

Son :

Règle le volume et sélectionne le type de son.

Minut. veille :

Définissez le délai avant d'entrer en mode veille (mode d'économie d'énergie) lorsque l'imprimante n'a effectué aucune opération. L'écran LCD devient noir lorsque le temps défini est écoulé.

Temporisation arrêt :

Votre produit peut disposer de cette fonction ou de la fonction Réglages d'arrêt selon le lieu d'achat.

Sélectionnez ce paramètre pour que l'imprimante s'éteigne automatiquement lorsqu'elle n'est pas utilisée pendant une durée spécifiée. Vous pouvez régler la durée avant application de la fonction de gestion de l'énergie. Toute augmentation affecte l'efficacité énergétique du produit. Prenez en compte l'environnement avant d'apporter une modification.

Réglages d'arrêt :

Votre produit peut disposer de cette fonction ou de la fonction Temporisation arrêt selon le lieu d'achat.

Arrêt si inactif

Sélectionnez ce paramètre pour que l'imprimante s'éteigne automatiquement lorsqu'elle n'est pas utilisée pendant une durée spécifiée. Toute augmentation affecte l'efficacité énergétique du produit. Prenez en compte l'environnement avant d'apporter une modification.

Arrêt si déconnecté

Sélectionnez ce paramètre pour éteindre l'imprimante après 30 minutes si tous les ports réseau y compris le port LINE sont déconnectés. Selon votre région, cette fonction peut ne pas être disponible.

Options de menus pour Param.

Régl. Date/Heure :

Date/Heure

Saisissez la date et l'heure actuelles.

Heure d'été

Sélectionnez le paramètre d'heure d'été qui s'applique à votre région.

Décalage horaire

Saisissez le décalage horaire entre votre heure locale et l'heure UTC (Temps Universel Coordonné).

Pays/Région :

Sélectionnez le pays ou la région où vous utilisez l'imprimante. Si vous modifiez le pays ou la région, vos paramètres de télécopie sont remis à leur valeur par défaut et vous devez à nouveau les définir.

Langue/Language :

Sélectionnez la langue utilisée sur l'écran LCD.

Papier peint :

Modifiez la couleur de fond de l'écran LCD.

Expiration opération :

Sélectionnez **On** pour revenir à l'écran initial lorsqu'aucune opération n'a été réalisée dans le délai spécifié.

Clavier :

Modifiez la disposition du clavier sur l'écran LCD.

Informations connexes

➔ « Économies d'énergie — Panneau de commande » à la page 159

➔ « Saisie de caractères » à la page 21

Param imprim

Sélectionnez les menus sur le panneau de commande comme indiqué ci-dessous.

Param. > Réglages généraux > Param imprim

Réglages source papier :

Réglage papier :

Sélectionnez la taille et le type du papier chargé dans la source de papier. Vous définir la taille et le type du papier dans **Réglages papier fav.**

Modif auto A4/Lettre :

Sélectionnez **On** pour alimenter à partir de la source définie comme papier au format A4 lorsqu'aucune source de papier n'est définie au format Lettre, ou alimente à partir de la source de papier définie comme papier au format Lettre lorsqu'aucune source n'est définie au format A4.

Options de menus pour Param.

Sélect. auto param.

Cette fonctionnalité n'est disponible que pour les modèles équipés de deux sources de papier.

Sélectionnez **On** pour tous les paramètres suivants afin d'imprimer automatiquement sur du papier provenant de toute source qui contient du papier correspondant à vos paramètres papier.

- Copie
- Fax
- Autre

Avis d'erreur :

Sélectionnez **On** pour afficher un message d'erreur lorsque la taille ou le type de papier sélectionné ne correspond pas au papier chargé.

Affichage auto Config. papier :

Sélectionnez **On** pour afficher l'écran **Réglage papier** lors du chargement de papier dans la source de papier. Si vous désactivez cette fonction, vous ne pouvez pas imprimer depuis un iPhone ou un iPad avec AirPrint.

Param. d'impr univ :

Ces paramètres d'impression sont appliqués lorsque vous imprimez à l'aide d'un dispositif externe sans utiliser le pilote de l'imprimante.

Décalage supérieur :

Définissez la marge supérieure du papier.

Décal. gauche :

Définissez la marge gauche du papier.

Décalage supérieur en arrière :

Définissez la marge supérieure pour l'arrière de la page en cas d'impression recto verso.

Décal. gauche en arrière :

Définissez la marge de gauche pour la marge arrière de la page en cas d'impression recto verso.

Vérifiez largeur papier :

Sélectionnez **On** pour vérifier la largeur du papier avant l'impression. Ceci empêche l'impression au-delà des bords du papier lorsque le paramètre de taille du papier est erroné, mais l'impression peut alors être ralentie.

Sauter pages blanches :

Saute automatiquement les pages blanches dans les données d'impression.

Solveur d'erreur auto :

Sélectionnez une action à effectuer en cas d'erreur d'impression recto verso ou d'erreur de mémoire pleine.

Options de menus pour Param.

On

Affiche un message d'avertissement et imprime en mode recto lorsqu'une erreur se produit pendant une impression recto verso, ou n'imprime que ce que l'imprimante peut traiter lorsque se produit une erreur de mémoire pleine.

Arrêt

L'imprimante affiche un message d'erreur et annule l'impression.

Interface dispositif mém :

Dispos mém :

Sélectionnez **Activer** pour permettre à l'imprimante d'accéder à un dispositif mémoire inséré. Si **Désactiver** est sélectionné, vous ne pouvez pas enregistrer des données sur le dispositif mémoire avec l'imprimante. Cela empêche de supprimer illégalement des documents confidentiels.

Partage fich. :

Choisissez de donner l'accès en écriture au dispositif mémoire à partir d'un ordinateur connecté par USB ou d'un ordinateur connecté par réseau.

Pap. épais :

Sélectionnez **Marche** pour empêcher l'encre de tacher vos impressions. Cela peut cependant ralentir l'impression.

Mode silencieux :

Sélectionnez **On** pour réduire le bruit pendant l'impression. Cela risque cependant de réduire la vitesse d'impression. Selon les paramètres sélectionnés pour le type de papier et la qualité d'impression, il est possible qu'il n'y ait pas de différence au niveau du bruit de l'imprimante.

Temps de séchage de l'encre :

Sélectionnez le temps de séchage de l'encre que vous désirez employer pour les impressions recto verso. L'imprimante imprime l'autre côté après avoir imprimé un côté. Si votre impression est tachée, augmentez le temps de séchage.

Bidirectionnelle :

Sélectionnez **Marche** pour modifier la direction de l'impression ; imprime pendant que la tête d'impression se déplace vers la gauche et vers la droite. Si des lignes verticales ou horizontales de votre impression semblent floues ou mal alignées, la désactivation de cette fonctionnalité peut permettre de résoudre le problème, la vitesse d'impression risque cependant d'être réduite.

PC Connexion via USB :

Sélectionnez **Activer** pour permettre à un ordinateur d'accéder à l'imprimante lorsqu'on la connecte par USB. Lorsque **Désactiver** est sélectionné, l'impression et la numérisation qui ne sont pas envoyés via une connexion réseau sont limités.

Informations connexes

➔ « [Chargement du papier](#) » à la page 44

Paramètres réseau

Sélectionnez les menus sur le panneau de commande comme indiqué ci-dessous.

Options de menus pour Param.**Param. > Réglages généraux > Paramètres réseau**

Configuration Wi-Fi :

Paramétrez ou modifiez les paramètres du réseau sans fil. Sélectionnez la méthode de connexion à partir de ce qui suit et suivez les instructions affichées sur le panneau LCD.

- Wi-Fi (Recommandé)
- Wi-Fi Direct

Config LAN filaire :

Paramétrez ou modifiez une connexion réseau utilisant un câble LAN et un routeur. Lorsque cette option est utilisée, les connexions Wi-Fi sont désactivées.

État réseau :

Affiche ou imprime les paramètres réseau actuels.

Vérification de la connexion au réseau :

Contrôle la connexion réseau actuelle et imprime un rapport. Si la connexion rencontre des problèmes, consultez le rapport pour les résoudre.

Avancé :

Définissez les paramètres détaillés suivants.

- Nom dispositif
- TCP/IP
- Serveur Proxy
- Serveur d'email
- Adresse IPv6
- Partage réseau MS
- Liaison Speed & Duplex

Informations connexes

- ➔ « Réglage manuel des paramètres Wi-Fi » à la page 28
- ➔ « Réglage des paramètres Wi-Fi par pression sur une touche (WPS) » à la page 29
- ➔ « Réglage des paramètres Wi-Fi via PIN Code Setup (WPS) » à la page 30
- ➔ « Réglage des paramètres de connexion Wi-Fi Direct (Simple AP) » à la page 31
- ➔ « Impression d'une feuille d'état du réseau » à la page 39
- ➔ « Vérification de l'état de la connexion réseau » à la page 34
- ➔ « Modification de la connexion réseau vers Ethernet à partir du Panneau de commande » à la page 42
- ➔ « Effectuer des réglages réseau avancés » à la page 32

Paramètres du service Web

Sélectionnez les menus sur le panneau de commande comme indiqué ci-dessous.

Param. > Réglages généraux > Paramètres du service Web

Options de menus pour Param.

Services Epson Connect :

Indique si l'imprimante est enregistrée et connectée à Epson Connect.

Vous pouvez vous inscrire au service en appuyant **S'inscrire**, puis en suivant les instructions.

Lorsque vous avez procédé à l'enregistrement, vous pouvez modifier les paramètres suivants.

Suspendre/Reprendre

Désenregistrer

Pour plus de détails, veuillez vous reporter au site web suivant.

<https://www.epsonconnect.com/>

<http://www.epsonconnect.eu> (Europe uniquement)

Services Impression Google Cloud :

Indique si l'imprimante est enregistrée et connectée aux services Google Cloud Print.

Lorsque vous avez procédé à l'enregistrement, vous pouvez modifier les paramètres suivants.

Activer/Désactiver

Désenregistrer

Pour les détails sur l'enregistrement aux services à Google Cloud Print, veuillez vous reporter au site web suivant.

<https://www.epsonconnect.com/>

<http://www.epsonconnect.eu> (Europe uniquement)

Informations connexes

➔ « Service Epson Connect » à la page 169

Options de menus pour État de l'alimentation

Sélectionnez le menu sur le panneau de commande comme indiqué ci-dessous.

Param. > État de l'alimentation

Affiche le niveau approximatif des cartouches d'encre et de la durée de vie du boîtier de maintenance.

Si la coche ! s'affiche, la cartouche d'encre est presque vide ou le boîtier de maintenance est presque plein. Si la coche X s'affiche, vous devez remplacer l'élément, car la cartouche d'encre est vide ou le boîtier de maintenance est plein.

Options de menus pour Entretien

Sélectionnez les menus sur le panneau de commande comme indiqué ci-dessous.

Param. > Entretien

Options de menus pour Param.

Tête d'impr Vérification des buses :

Sélectionnez cette fonctionnalité pour vérifier que les buses de la tête d'impression ne sont pas obstruées. L'imprimante un motif de vérification des buses.

Nettoyage tête d'impr. :

Sélectionnez cette fonctionnalité pour nettoyer les buses obstruées dans la tête d'impression.

Alignement de la tête :

Utilisez cette fonctionnalité pour ajuster la tête d'impression pour améliorer la qualité de l'impression.

Alignement ligne règle

Sélectionnez cette fonctionnalité pour aligner les lignes verticales.

Alignement vertical

Sélectionnez cette fonctionnalité si vos impressions sont floues ou si le texte et les lignes ne sont pas correctement alignés.

Alignement horizontal

Sélectionnez cette fonctionnalité si des bandes horizontales s'affichent à intervalles réguliers dans vos impressions.

Remplact des cartouches :

Utilisez cette fonctionnalité pour remplacer les cartouches d'encre avant qu'elles ne soient vides.

Nettoyage guide papier :

Sélectionnez cette fonctionnalité s'il y a des taches d'encre sur les rouleaux intérieurs. L'imprimante alimente en papier afin de nettoyer les rouleaux intérieurs.

Informations connexes

- ➔ « Vérification et nettoyage de la tête d'impression » à la page 152
- ➔ « Alignement de la tête d'impression » à la page 154
- ➔ « Remplacement des cartouches d'encre » à la page 147
- ➔ « Nettoyage du trajet du papier en cas de traces d'encre » à la page 155

Options de menus pour Impr.feui.d'état

Sélectionnez les menus sur le panneau de commande comme indiqué ci-dessous.

Param. > Impr.feui.d'état

Fiche d'état de config. :

Permet d'imprimer des feuilles d'information indiquant l'état et les paramètres actuels de l'imprimante.

Fiche d'état des consommables :

Imprime une feuille d'information indiquant l'état des consommables.

Options de menus pour Param.

Fiche d'historique d'utilisation :

Permet d'imprimer des feuilles d'information indiquant l'historique de l'utilisation de l'imprimante.

Options de menus pour Compteur d'impressions

Sélectionnez les menus sur le panneau de commande comme indiqué ci-dessous.

Param. > Compteur d'impressions

Affiche le nombre total d'impressions, d'impressions en noir et blanc et d'impressions en couleur depuis le moment où vous avez acheté l'imprimante. Appuyez sur **Imprimer une feuille** lorsque vous voulez imprimer le résultat.

Options de menus pour Paramètres utilisateur

Sélectionnez les menus sur le panneau de commande comme indiqué ci-dessous.

Param. > Paramètres utilisateur

Vous pouvez modifier les paramètres par défaut des menus suivants.

- Copie
- Numér. vers dossier réseau/FTP
- Numériser vers ordinateur (Email)
- Numér. vers ordi (WSD)
- Numér. vers dispos mém
- Numér. vers Cloud
- Fax

Options de menus pour Rest param défaut

Sélectionnez les menus sur le panneau de commande comme indiqué ci-dessous.

Param. > Rest param défaut

Permet de réinitialiser les menus suivants.

- Paramètres réseau
- Param de copie
- Param. de numér.
- Param. fax
- Eff ttes données et param

Options de menus pour Mise à jour firmware

Sélectionnez les menus sur le panneau de commande comme indiqué ci-dessous.

Param. > Mise à jour firmware

Mise à jour :

Déterminez si la dernière version du micrologiciel a été téléchargée au niveau du serveur réseau. Si une mise à jour est disponible, vous pouvez décider de lancer ou non la mise à jour.

Notification :

Sélectionnez **On** pour recevoir une notification si une mise à jour du micrologiciel est disponible.

Informations sur les services réseau et les logiciels

Cette partie présente les services réseau et les produits logiciels disponibles pour votre imprimante depuis le site Web Epson ou le disque de logiciel fourni.

Service Epson Connect

Grâce au service Epson Connect disponible sur Internet, vous pouvez imprimer depuis votre smartphone, votre tablette PC ou votre ordinateur portable, à tout moment et quasiment partout.

Les fonctionnalités disponibles sur Internet sont les suivantes.

Email Print	Impression à distance Epson iPrint	Scan to Cloud	Remote Print Driver
✓	✓	✓	✓

Pour plus de détails, reportez-vous au site Web du portail Epson Connect.

<https://www.epsonconnect.com/>

<http://www.epsonconnect.eu> (Europe uniquement)

Web Config

Web Config est une application qui fonctionne dans un navigateur Web, tel que Internet Explorer ou Safari, sur un ordinateur ou un périphérique intelligent. Vous pouvez vérifier le statut de l'imprimante ou modifier les paramètres du service réseau et de l'imprimante. Pour utiliser l'application Web Config, connectez l'imprimante et l'ordinateur ou le périphérique au même réseau.

Remarque:

Les navigateurs suivants sont pris en charge.

Système d'exploitation	Navigateur
Windows XP SP3 ou ultérieur	Internet Explorer 8 ou version supérieure, Firefox*, Chrome*
Mac OS X v10.6.8 ou ultérieur	Safari*, Firefox*, Chrome*
iOS*	Safari*
Android 2.3 ou ultérieur	Navigateur par défaut
Chrome OS*	Navigateur par défaut

* Utilisez la version la plus récente.

Exécution de Web Config sur un navigateur Web

1. Vérifiez l'adresse IP de l'imprimante.

Appuyez sur l'icône réseau affichée sur l'écran d'accueil de l'imprimante, puis appuyez sur la méthode de connexion active pour confirmer l'adresse IP de l'imprimante.

Remarque:

Vous pouvez également vérifier l'adresse IP en imprimant le rapport de connexion réseau.

2. Lancez un navigateur Web depuis un ordinateur ou un périphérique connecté, puis saisissez l'adresse IP de l'imprimante.

Format :

IPv4 : http://adresse IP de l'imprimante/

IPv6 : http://[adresse IP de l'imprimante]/

Exemples :

IPv4 : http://192.168.100.201/

IPv6 : http://[2001:db8::1000:1]/

Remarque:

Grâce au périphérique connecté, vous pouvez également exécuter Web Config depuis l'écran de maintenance de l'application Epson iPrint.

Informations connexes

- ➔ [« Utilisation d'Epson iPrint » à la page 84](#)
- ➔ [« Impression d'un rapport de connexion réseau » à la page 35](#)

Exécution de Web Config sous Windows

Lors de la connexion d'un ordinateur à l'imprimante avec WSD, suivez les étapes ci-dessous pour exécuter Web Config.

1. Accédez à l'écran des périphériques et des imprimantes dans Windows.

- Windows 10

Faites un clic droit sur le bouton Démarrer ou appuyez dessus et maintenez-le enfoncé, puis sélectionnez **Panneau de configuration > Afficher les périphériques et imprimantes** sous **Matériel et audio**.

- Windows 8.1/Windows 8/Windows Server 2012 R2/Windows Server 2012

Sélectionnez **Bureau > Paramètres > Panneau de configuration > Afficher les périphériques et imprimantes** dans **Matériel et audio** (ou **Matériel**).

- Windows 7/Windows Server 2008 R2

Cliquez sur le bouton Démarrer, puis sélectionnez **Panneau de configuration > Afficher les périphériques et imprimantes** sous **Matériel et audio**.

- Windows Vista/Windows Server 2008

Cliquez sur le bouton Démarrer, puis sélectionnez **Panneau de configuration > Imprimantes** (sous **Matériel et audio**).

2. Cliquez avec le bouton droit de la souris sur l'imprimante, puis sélectionnez **Propriétés**.

Informations sur les services réseau et les logiciels

3. Sélectionnez l'onglet **Services Web** et cliquez sur l'URL.

Exécution de Web Config sous Mac OS X

1. Sélectionnez **Préférences système** à partir du menu  > **Imprimantes et fax** (ou **Impression et numérisation, Impression et fax**), puis sélectionnez l'imprimante.
2. Cliquez sur **Options et fournitures** > **Afficher la page Web de l'imprimante**.

Pilote d'imprimante Windows

Le pilote de l'imprimante contrôle l'imprimante en fonction des commandes d'une application. La définition des paramètres du pilote de l'imprimante permet d'obtenir des résultats d'impression optimaux. Vous pouvez également vérifier le statut de l'imprimante ou préserver son fonctionnement à l'aide de l'utilitaire du pilote de l'imprimante.

Remarque:

*Vous pouvez modifier la langue du pilote de l'imprimante. Sélectionnez la langue que vous souhaitez utiliser sous le paramètre **Langue** au niveau de l'onglet **Utilitaire**.*

Accès au pilote de l'imprimante à partir des applications

Pour définir des paramètres qui s'appliquent uniquement à l'application que vous utilisez, vous devez accéder au pilote de l'imprimante depuis l'application en question.

Sélectionnez **Imprimer** ou **Configuration de l'impression** dans le menu **Fichier**. Sélectionnez votre imprimante, puis cliquez sur **Préférences** ou **Propriétés**.

Remarque:

Le fonctionnement varie selon l'application. Pour plus de détails, reportez-vous à l'aide de l'application.

Accès au pilote d'impression à partir du panneau de commande

Pour configurer les paramètres qui s'appliquent à toutes les applications, accédez-y à partir du panneau de commande.

Windows 10

Faites un clic droit sur le bouton Démarrer ou appuyez dessus et maintenez-le enfoncé, puis sélectionnez **Panneau de configuration** > **Afficher les périphériques et imprimantes** sous **Matériel et audio**. Cliquez avec le bouton droit de la souris sur l'imprimante, ou maintenez-le enfoncé et sélectionnez **Options d'impression**.

Windows 8.1/Windows 8/Windows Server 2012 R2/Windows Server 2012

Sélectionnez **Bureau** > **Paramètres** > **Panneau de configuration** > **Afficher les périphériques et imprimantes** sous **Matériel et audio**. Cliquez avec le bouton droit de la souris sur l'imprimante, ou maintenez-le enfoncé et sélectionnez **Options d'impression**.

Windows 7/Windows Server 2008 R2

Cliquez sur le bouton Démarrer, puis sélectionnez **Panneau de configuration** > **Afficher les périphériques et imprimantes** sous **Matériel et audio**. Cliquez avec le bouton droit de la souris sur votre imprimante, puis sélectionnez **Options d'impression**.

Informations sur les services réseau et les logiciels

Windows Vista/Windows Server 2008

Cliquez sur le bouton Démarrer, puis sélectionnez **Panneau de configuration > Imprimantes** (sous **Matériel et audio**). Cliquez avec le bouton droit de la souris sur votre imprimante, puis sélectionnez **Sélectionnez les préférences d'impression**.

Windows XP/Windows Server 2003 R2/Windows Server 2003

Cliquez sur le bouton Démarrer, puis sélectionnez **Panneau de configuration > Imprimantes et autre matériel > Imprimantes et télécopieurs**. Cliquez avec le bouton droit de la souris sur votre imprimante, puis sélectionnez **Options d'impression**.

Accès au pilote d'impression à partir de l'icône de l'imprimante dans la barre des tâches

L'icône de l'imprimante dans la barre des tâches du bureau est une icône de raccourci vous permettant d'accéder rapidement au pilote de l'imprimante.

Si vous cliquez sur l'icône de l'imprimante et sélectionnez **Paramètres imprimante**, vous pouvez accéder à la même fenêtre de paramètres de l'imprimante que celle affichée sur le panneau de commande. Vous pouvez vérifier le statut de l'imprimante si vous double-cliquez sur cette icône.

Remarque:

*Si l'icône de l'imprimante n'est pas affichée dans la barre des tâches, accédez à la fenêtre du pilote de l'imprimante, cliquez sur **Préférences du contrôle** au niveau de l'onglet **Utilitaire** et sélectionnez **Enregistrez l'icône du raccourci dans la barre des tâches**.*

Démarrage de l'utilitaire

Accédez à la fenêtre du pilote d'impression. Cliquez sur l'onglet **Utilitaire**.

Restriction des paramètres disponibles pour le pilote d'impression Windows

Vous pouvez verrouiller certains paramètres du pilote d'impression de manière à ce que les autres utilisateurs ne puissent pas les modifier.

Remarque:

Connectez-vous à votre ordinateur en tant qu'administrateur.

1. Ouvrez l'onglet **Paramètres optionnels** dans les propriétés de l'imprimante.

Windows 10

Faites un clic droit sur le bouton Démarrer ou appuyez dessus et maintenez-le enfoncé, puis sélectionnez **Panneau de configuration > Afficher les périphériques et imprimantes** sous **Matériel et audio**. Cliquez avec le bouton droit de la souris sur l'imprimante, ou maintenez-le enfoncé et sélectionnez **Options d'imprimante**. Cliquez sur l'onglet **Paramètres optionnels**.

Windows 8.1/Windows 8/Windows Server 2012R2/Windows Server 2012

Sélectionnez **Bureau > Paramètres > Panneau de configuration > Afficher les périphériques et imprimantes** sous **Matériel et audio**. Cliquez avec le bouton droit de la souris sur l'imprimante, ou maintenez-le enfoncé et sélectionnez **Options d'imprimante**. Cliquez sur l'onglet **Paramètres optionnels**.

Windows 7/Windows Server 2008 R2

Cliquez sur le bouton Démarrer, puis sélectionnez **Panneau de configuration > Afficher les périphériques et imprimantes** sous **Matériel et audio**. Cliquez avec le bouton droit de la souris sur l'imprimante, puis sélectionnez **Options d'imprimante**. Cliquez sur l'onglet **Paramètres optionnels**.

Informations sur les services réseau et les logiciels

❑ Windows Vista/Windows Server 2008

Cliquez sur le bouton Démarrer, puis sélectionnez **Panneau de configuration > Imprimantes sous Matériel et audio**. Cliquez avec le bouton droit de la souris sur l'imprimante, puis sélectionnez **Propriétés**. Cliquez sur l'onglet **Paramètres optionnels**.

❑ Windows XP/Windows Server 2003 R2/Windows Server 2003

Cliquez sur le bouton Démarrer, puis sélectionnez **Panneau de configuration > Imprimantes et autre matériel > Imprimantes et télécopieurs**. Cliquez avec le bouton droit de la souris sur l'imprimante, puis sélectionnez **Propriétés**. Cliquez sur l'onglet **Paramètres optionnels**.

2. Cliquez sur **Paramètres du pilote**.
3. Sélectionnez la fonctionnalité que vous souhaitez restreindre.
Reportez-vous à l'aide en ligne pour plus d'explications sur les éléments de paramétrage.
4. Cliquez sur **OK**.

Configuration des paramètres de fonctionnement pour le pilote de l'imprimante Windows

Vous pouvez définir des paramètres tels que l'activation d'**EPSON Status Monitor 3**.

1. Ouvrez la fenêtre du pilote de l'imprimante.
2. Cliquez sur **Paramètres étendus** dans l'onglet **Utilitaire**.
3. Définissez les paramètres appropriés, puis cliquez sur **OK**.
Reportez-vous à l'aide en ligne pour plus d'explications sur les éléments de paramétrage.

Informations connexes

➔ « [Pilote d'imprimante Windows](#) » à la page 171

Pilote de l'imprimante Mac OS X

Le pilote de l'imprimante contrôle l'imprimante en fonction des commandes d'une application. Le réglage des paramètres du pilote de l'imprimante permet d'obtenir des résultats d'impression optimaux. Vous pouvez également vérifier le statut de l'imprimante ou préserver son fonctionnement à l'aide de l'utilitaire du pilote de l'imprimante.

Accès au pilote de l'imprimante à partir d'applications

Cliquez sur **Configuration de la page** ou **Imprimer** dans le menu **Fichier** de votre application. Si nécessaire, cliquez sur **Afficher les détails** (ou ▼) pour agrandir la fenêtre d'impression.

Remarque:

En fonction de l'application utilisée, **Configuration de la page** peut ne pas s'afficher dans le menu **Fichier** et les opérations pour afficher l'écran d'impression peuvent différer. Pour plus de détails, reportez-vous à l'aide de l'application.

Informations sur les services réseau et les logiciels

Démarrage de l'utilitaire

Sélectionnez **Préférences Système** dans le  menu > **Imprimantes et fax** (ou **Impression et numérisation, Impression et fax**), puis sélectionnez l'imprimante. Cliquez sur **Options et fournitures** > **Utilitaire** > **Ouvrir l'utilitaire de l'imprimante**.

Configuration des paramètres de fonctionnement pour le pilote de l'imprimante Mac OS X

Accès à la fenêtre des paramètres de fonctionnement du pilote d'imprimante Mac OS X

Sélectionnez **Préférences Système** dans le menu  > **Imprimantes et scanners** (ou **Impression et numérisation, Impression et fax**), puis sélectionnez l'imprimante. Cliquez sur **Options et fournitures** > **Options** (ou **Pilote**).

Paramètres de fonctionnement du pilote de l'imprimante Mac OS X

- Papier épais et enveloppes : permet d'éviter que l'encre le tache le papier lors de l'impression sur du papier épais. Cette option peut cependant réduire la vitesse d'impression.
- Sauter page blanche : permet de ne pas imprimer les pages blanches.
- Mode silencieux : permet de limiter le bruit produit par l'imprimante, il est cependant possible que la vitesse d'impression soit réduite.
- Autoriser l'impression en noir temporaire : permet d'imprimer temporairement avec de l'encre noire uniquement.
- Imprimer les documents pour le classement : alimente le papier de manière à ce qu'il soit facile à classer lorsqu'on imprime en mode paysage ou en recto verso. L'impression d'enveloppes n'est pas prise en charge.
- Supprimer les bordures blanches : supprime les marges inutiles lors de l'impression sans marges.
- Impression vitesse rapide : permet de procéder à l'impression avec la tête d'impression qui se déplace dans les deux sens. La vitesse d'impression est plus élevée mais la qualité peut décliner.
- Notifications d'avertissement : permet au pilote d'impression d'afficher des notifications d'avertissement.
- Etablir la communication bidirectionnelle : cette option doit généralement être réglée sur **Oui**. Il n'est pas possible de sélectionner **Non** lors de l'acquisition des informations de l'imprimante en raison du partage de l'imprimante avec les ordinateurs Windows d'un réseau ou pour toute autre raison.

Epson Scan 2 (Pilote du scanner)

Epson Scan 2 est une application pour le contrôle de la numérisation. Vous pouvez définir la taille, la résolution, la luminosité, le contraste et la qualité de l'image numérisée.

Remarque:

Vous pouvez également démarrer Epson Scan 2 à partir d'une application de numérisation compatible TWAIN.

Informations sur les services réseau et les logiciels

Démarrage sous Windows

Remarque:

Pour les systèmes d'exploitation Windows Server, vous devez installer la fonctionnalité *Expérience utilisateur*.

Windows 10

Cliquez sur le bouton Démarrer, puis sélectionnez **EPSON > Epson Scan 2**.

Windows 8.1/Windows 8/Windows Server 2012 R2/Windows Server 2012

Entrez le nom de l'application dans l'icône Rechercher, puis sélectionnez l'icône affichée.

Windows 7/Windows Vista/Windows XP/Windows Server 2008 R2/Windows Server 2008/Windows Server 2003 R2/Windows Server 2003

Cliquez sur le bouton Démarrer, puis sélectionnez **Tous les programmes** ou **Programmes > EPSON > Epson Scan 2 > Epson Scan 2**.

Démarrage sous Mac OS X

Remarque:

Epson Scan 2 ne prend pas en charge la fonctionnalité de changement rapide de compte utilisateur du système Mac OS X. Désactivez la fonctionnalité de changement rapide de compte d'utilisateur.

Sélectionnez **Aller > Applications > Epson Software > Epson Scan 2**.

Informations connexes

➔ [« Installation des applications » à la page 180](#)

Epson Event Manager

Epson Event Manager est une application qui vous permet de gérer la numérisation à partir du panneau de commande et d'enregistrer des images sur un ordinateur. Vous pouvez ajouter vos propres paramètres en tant que paramètres prédéfinis, par exemple le type de document, l'emplacement du dossier d'enregistrement et le format d'image. Pour plus de détails, reportez-vous à l'aide de l'application.

Remarque:

Les systèmes d'exploitation Windows Server ne sont pas pris en charge.

Démarrage sous Windows

Windows 10

Appuyez sur le bouton Démarrer, puis sélectionnez **Epson Software > Event Manager**.

Windows 8.1/Windows 8

Entrez le nom de l'application dans l'icône Rechercher, puis sélectionnez l'icône affichée.

Windows 7/Windows Vista/Windows XP

Cliquez sur le bouton Démarrer, puis sélectionnez **Tous les programmes** ou **Programmes > Epson Software > Event Manager**.

Démarrage sous Mac OS X

Sélectionnez **Aller > Applications > Epson Software > Event Manager**.

Informations connexes

➔ « [Installation des applications](#) » à la page 180

Pilote PC-FAX (pilote de fax)

Le pilote PC-FAX est une application qui permet d'envoyer un document, créé sur une application séparée, directement en tant que fax à partir de l'ordinateur. Le pilote PC-FAX est installé lorsque vous installez Fax Utility. Pour plus de détails, reportez-vous à l'aide de l'application.

Remarque:

- Les systèmes d'exploitation Windows Server ne sont pas pris en charge.
- Le fonctionnement est différent en fonction de l'application utilisée pour créer le document. Pour plus de détails, reportez-vous à l'aide de l'application.

Accès sous Windows

Dans l'application, sélectionnez **Imprimer** ou **Configuration de l'impression** dans le menu **Fichier**. Sélectionnez votre imprimante (FAX), puis cliquez sur **Préférences** ou **Propriétés**.

Accès sous Mac OS X

Dans l'application, sélectionnez **Imprimer** dans le menu **Fichier**. Sélectionnez votre imprimante (FAX) comme paramètre **Imprimante**, puis sélectionnez **Paramètres fax** or **Paramètres du destinataire** dans le menu contextuel.

Informations connexes

➔ « [FAX Utility](#) » à la page 176

FAX Utility

FAX Utility est une application qui vous permet de configurer divers paramètres pour l'envoi de fax à partir d'un ordinateur. Vous pouvez créer ou modifier la liste des contacts à utiliser lors de l'envoi d'un fax, configurer l'enregistrement des fax reçus au format PDF sur l'ordinateur, et plus encore. Pour plus de détails, reportez-vous à l'aide de l'application.

Remarque:

- Les systèmes d'exploitation Windows Server ne sont pas pris en charge.
- Assurez-vous d'avoir installé le pilote d'impression avant d'installer FAX Utility.

Démarrage sous Windows

- Windows 10

Cliquez sur le bouton Démarrer, puis sélectionnez **Epson Software > FAX Utility**.

- Windows 8.1/Windows 8

Entrez le nom de l'application dans l'icône Rechercher, puis sélectionnez l'icône affichée.

- Windows 7/Windows Vista/Windows XP

Cliquez sur le bouton Démarrer, puis sélectionnez **Tous les programmes** (ou **Programmes**) > **Epson Software > FAX Utility**.

Informations sur les services réseau et les logiciels

Démarrage sous Mac OS X

Sélectionnez **Préférences système** à partir du menu  > **Imprimantes et scanners** (ou **Impression et numérisation, Impression et fax**), puis sélectionnez l'imprimante (FAX). Cliquez sur **Options et consommables** > **Utilitaire** > **Ouvrir l'utilitaire de l'imprimante**.

Informations connexes

➔ [« Installation des applications » à la page 180](#)

Epson Easy Photo Print

Epson Easy Photo Print est une application qui vous permet d'imprimer facilement des photos avec différentes mises en page. Vous pouvez prévisualiser l'image de la photo et ajuster les images ou la position. Vous pouvez également imprimer des photos avec un cadre. Pour plus de détails, reportez-vous à l'aide de l'application.

Remarque:

- Les systèmes d'exploitation Windows Server ne sont pas pris en charge.
- Vous devez installer le pilote de l'imprimante pour pouvoir utiliser cette application.

Démarrage sous Windows

- Windows 10

Cliquez sur le bouton Démarrer, puis sélectionnez **Epson Software** > **Epson Easy Photo Print**.

- Windows 8.1/Windows 8

Entrez le nom de l'application dans l'icône Rechercher, puis sélectionnez l'icône affichée.

- Windows 7/Windows Vista/Windows XP

Cliquez sur le bouton Démarrer, puis sélectionnez **Tous les programmes** ou **Programmes** > **Epson Software** > **Epson Easy Photo Print**.

Démarrage sous Mac OS X

Sélectionnez **Aller** > **Applications** > **Epson Software** > **Epson Easy Photo Print**.

Informations connexes

➔ [« Installation des applications » à la page 180](#)

EPSON Software Updater

EPSON Software Updater est une application qui recherche les logiciels nouveaux ou mis à jour sur Internet et les installe. Vous pouvez également mettre à jour le firmware et le manuel de l'imprimante.

Remarque:

Les systèmes d'exploitation Windows Server ne sont pas pris en charge.

Démarrage sous Windows

- Windows 10

Cliquez sur le bouton Démarrer, puis sélectionnez **Epson Software** > **EPSON Software Updater**.

Informations sur les services réseau et les logiciels

Windows 8.1/Windows 8

Entrez le nom de l'application dans l'icône Rechercher, puis sélectionnez l'icône affichée.

Windows 7/Windows Vista/Windows XP

Cliquez sur le bouton Démarrer, puis sélectionnez **Tous les programmes** (ou **Programmes**) > **Epson Software** > **EPSON Software Updater**.

Remarque:

*Vous pouvez également lancer EPSON Software Updater en cliquant sur l'icône de l'imprimante dans la barre des tâches du bureau et en sélectionnant **Mise à jour du logiciel**.*

Démarrage sous Mac OS X

Sélectionnez **Aller** > **Applications** > **Epson Software** > **EPSON Software Updater**.

Informations connexes

➔ [« Installation des applications » à la page 180](#)

EpsonNet Config

EpsonNet Config est une application qui vous permet de définir les adresses et protocoles d'interface réseau. Reportez-vous au mode d'emploi de EpsonNet Config ou à l'aide de l'application pour plus d'informations.

Démarrage sous Windows

Windows 10

Cliquez sur le bouton Démarrer, puis sélectionnez **EpsonNet** > **EpsonNet Config**.

Windows 8.1/Windows 8/Windows Server 2012 R2/Windows Server 2012

Entrez le nom de l'application dans l'icône Rechercher, puis sélectionnez l'icône affichée.

Windows 7/Windows Vista/Windows XP/Windows Server 2008 R2/Windows Server 2008/Windows Server 2003 R2/Windows Server 2003

Cliquez sur le bouton Démarrer, puis sélectionnez **Tous les programmes** (ou **Programmes**) > **EpsonNet** > **EpsonNet Config V4** > **EpsonNet Config**.

Démarrage sous Mac OS X

Sélectionnez **Aller** > **Applications** > **Epson Software** > **EpsonNet** > **EpsonNet Config V4** > **EpsonNet Config**.

Informations connexes

➔ [« Installation des applications » à la page 180](#)

Désinstallation des applications

Connectez-vous à votre ordinateur comme administrateur. Saisissez le mot de passe d'administrateur si l'ordinateur vous y invite.

Désinstallation des applications — Windows

1. Appuyez sur la touche  pour mettre l'imprimante hors tension.
2. Quittez toutes les applications en cours d'exécution.
3. Ouvrez le **Panneau de configuration** :
 - Windows 10
Faites un clic droit sur le bouton Démarrer ou appuyez dessus et maintenez-le enfoncé, puis sélectionnez **Panneau de configuration**.
 - Windows 8.1/Windows 8/Windows Server 2012 R2/Windows Server 2012
Sélectionnez **Bureau > Paramètres > Panneau de configuration**.
 - Windows 7/Windows Vista/Windows XP/Windows Server 2008 R2/Windows Server 2008/Windows Server 2003 R2/Windows Server 2003
Cliquez sur le bouton Démarrer et sélectionnez **Panneau de configuration**.
4. Ouvrez **Désinstaller un programme** (ou **Ajouter ou supprimer des programmes**) :
 - Windows 10/Windows 8.1/Windows 8/Windows 7/Windows Vista/Windows Server 2012 R2/Windows Server 2012/Windows Server 2008 R2/Windows Server 2008
Sélectionnez **Désinstaller un programme** sous **Programmes**.
 - Windows XP/Windows Server 2003 R2/Windows Server 2003
Cliquez sur **Ajouter ou supprimer des programmes**.
5. Sélectionnez l'application à désinstaller.
6. Désinstallation des applications :
 - Windows 10/Windows 8.1/Windows 8/Windows 7/Windows Vista/Windows Server 2012 R2/Windows Server 2012/Windows Server 2008 R2/Windows Server 2008
Cliquez sur **Désinstaller/Modifier** ou **Désinstaller**.
 - Windows XP/Windows Server 2003 R2/Windows Server 2003
Cliquez sur **Modifier/Supprimer** ou **Supprimer**.

Remarque:
Si la fenêtre **Contrôle de compte d'utilisateur** s'affiche, cliquez sur **Continuer**.
7. Suivez les instructions affichées à l'écran.

Désinstallation d'applications - Mac OS X

1. Téléchargez le Uninstaller à l'aide de EPSON Software Updater.
Une fois que vous avez téléchargé le Uninstaller, il n'est pas nécessaire de le télécharger de nouveau chaque fois que vous désinstallez l'application.
2. Appuyez sur le bouton  pour mettre l'imprimante hors tension.

Informations sur les services réseau et les logiciels

3. Pour désinstaller le pilote d'impression ou le pilote PC-FAX, sélectionnez **Préférences Système** dans le menu > **Imprimantes et fax** (ou **Impression et numérisation**, **Impression et fax**), puis supprimer l'imprimante de la liste des imprimantes activées.
4. Quittez toutes les applications en cours d'exécution.
5. Sélectionnez **Aller > Applications > Epson Software > Uninstaller**.
6. Sélectionnez l'application à désinstaller, puis cliquez sur **Désinstaller**.



Important:

Le Uninstaller supprime tous les pilotes d'impression à jet d'encre Epson de l'ordinateur. Si vous utilisez plusieurs imprimantes à jet d'encre Epson et que vous souhaitez uniquement supprimer certains pilotes, commencez par supprimer tous les pilotes, puis réinstallez les pilotes d'impression nécessaires.

Remarque:

*Si vous ne trouvez pas l'application que vous voulez désinstaller dans la liste des applications, vous ne pouvez pas procéder à la désinstallation à l'aide du Uninstaller. Dans ce cas, sélectionnez **Aller > Applications > Epson Software**, sélectionnez l'application à désinstaller, puis faites-la glisser sur l'icône de la corbeille.*

Informations connexes

➔ « [EPSON Software Updater](#) » à la page 177

Installation des applications

Connectez votre ordinateur au réseau et installez la dernière version des applications depuis le site web.

Remarque:

- Connectez-vous à votre ordinateur en tant qu'administrateur. Saisissez le mot de passe d'administrateur si l'ordinateur vous y invite.
- Si vous réinstallez une application, vous devez d'abord la désinstaller.

1. Quittez toutes les applications en cours d'exécution.
2. Lorsque vous installez le pilote de l'imprimante ou Epson Scan 2, débranchez temporairement l'imprimante et l'ordinateur.

Remarque:

Ne connectez pas l'imprimante et l'ordinateur avant d'y être invité.

3. Installez les applications en suivant les instructions du site Web ci-dessous.

<http://epson.sn>

Remarque:

Si vous utilisez un ordinateur Windows et si vous ne pouvez pas télécharger les applications à partir du site Web, installez-les à partir du CD de logiciels fourni avec l'imprimante.

Mise à jour des applications et du firmware

Parfois, mettre à jour les applications et le firmware permet de résoudre certains problèmes et d'améliorer ou d'ajouter des fonctions. Veillez à utiliser la dernière version des applications et du firmware.

1. Assurez-vous que l'imprimante et l'ordinateur sont connectés, et que l'ordinateur est connecté à Internet.
2. Lancez EPSON Software Updater, puis mettez à jour les applications ou le firmware.

**Important:**

Ne mettez pas l'imprimante hors tension et ne la débranchez pas avant la fin de la mise à jour, faute de quoi l'imprimante risque de ne pas fonctionner correctement.

Remarque:

Si vous ne trouvez pas l'application que vous voulez mettre à jour dans la liste, vous ne pouvez pas procéder à sa mise à jour à l'aide de EPSON Software Updater. Recherchez la dernière version des applications sur votre site Web Epson local.

<http://www.epson.com>

Informations connexes

➔ « EPSON Software Updater » à la page 177

Mise à jour du micrologiciel de l'imprimante à l'aide du panneau de commande

Si l'imprimante est connectée à Internet, vous pouvez mettre le micrologiciel de l'imprimante à jour à l'aide du panneau de commande. Vous pouvez également configurer l'imprimante de manière à ce qu'elle vérifie régulièrement les mises à jour du micrologiciel et vous informe lorsque des mises à jour sont disponibles.

1. Appuyez sur **Param.** sur l'écran d'accueil.
2. Appuyez sur **Mise à jour firmware > Mise à jour.**

Remarque:

*Appuyez sur **Notification > On** de manière à ce que l'imprimante vérifie régulièrement les mises à jour du micrologiciel disponibles.*

3. Vérifiez le message à l'écran, puis appuyez sur **Début de vérification.**

L'imprimante lance la recherche des mises à jour disponibles.

Informations sur les services réseau et les logiciels

4. Si un message vous indiquant qu'une mise à jour du micrologiciel est disponible s'affiche sur l'écran LCD, suivez les instructions affichées à l'écran pour lancer la mise à jour.



Important:

- Ne mettez pas l'imprimante hors tension et ne la débranchez pas avant la fin de la mise à jour, faute de quoi l'imprimante risque de ne pas fonctionner correctement.*
- Si la procédure de mise à jour du micrologiciel n'est pas terminée ou échoue, l'imprimante ne redémarre pas normalement et le message Recovery Mode s'affiche sur l'écran LCD lors de la mise sous tension suivante de l'imprimante. Vous devez alors procéder de nouveau à la mise à jour du micrologiciel à l'aide d'un ordinateur. Connectez l'imprimante à l'ordinateur à l'aide d'un câble USB. Vous ne pouvez pas mettre le micrologiciel à jour via une connexion réseau si le message Recovery Mode s'affiche sur l'imprimante. Sur l'ordinateur, accédez à votre site Web Epson local, puis téléchargez le dernier micrologiciel de l'imprimante. Reportez-vous aux instructions du site Web pour les étapes suivantes.*

Résolution de problèmes

Vérification du statut de l'imprimante

Vérification des messages sur l'écran LCD

Si un message d'erreur est affiché sur l'écran LCD, suivez les instructions à l'écran ou les solutions ci-dessous pour résoudre le problème.

Messages d'erreur	Solutions
Err impr Allumez l'imprimante. Consultez votre documentation pour plus de détails.	Retirez tout le papier et tout le matériel de protection dans l'imprimante. Si le message d'erreur s'affiche toujours, contactez le support Epson.
Manque de papier dans XX.	Chargez le papier, puis insérez à fond le bac papier.
Vous devez remplacer les cartouches d'encre suivantes.	Afin d'obtenir une qualité d'impression optimale et de protéger la tête d'impression, il reste une réserve d'encre variable dans la cartouche lorsque l'imprimante indique qu'il est temps de la remplacer. Remplacez la cartouche lorsque vous y êtes invité.
La Configuration papier est désactivée. Certaines fonctions peuvent ne pas être disponibles. Pour plus de détails, consultez la documentation.	Si l'option Affichage auto Config. papier est désactivée, vous ne pouvez pas utiliser l'application AirPrint.
Aucune tonalité détectée.	Le problème peut être résolu en sélectionnant Param. > Réglages généraux > Param. fax > Param de base > Type de ligne , puis en sélectionnant PBX . Si votre système téléphonique nécessite un code d'accès externe pour accéder à une ligne externe, définissez le code d'accès après avoir sélectionné PBX . Saisissez # (dièse) au lieu du code d'accès réel pour saisir un numéro de fax externe. La connexion est ainsi plus sûre. Si le message d'erreur s'affiche toujours, désactivez les paramètres Détection de tonalité . La désactivation de cette fonctionnalité peut toutefois supprimer le premier chiffre du numéro de télécopieur et envoyer la télécopie à un mauvais numéro.
La combinaison de l'adresse IP et du masque de sous-réseau est invalide. Consultez la documentation pour plus de détails.	Saisissez l'adresse IP adéquate ou la passerelle par défaut. Pour obtenir de l'aide, contactez la personne qui a mis en place le réseau.
Mettez à jour le certificat racine pour utiliser les services cloud.	Exécutez Web Config et mettez le certificat racine à jour.
Vérifiez si les paramètres de port de l'imprimante (comme l'Adresse IP) ou le pilote d'imprimante sont corrects par ordinateur.	Assurez-vous que le port de l'imprimante est bien sélectionné sous Propriété > Port dans le menu Imprimante comme suit.
Vérifiez si les réglages de ports ou si le pilote d'impression sont corrects avec l'ordinateur. Consultez votre documentation pour les détails.	Sélectionnez USBXXX pour une connexion USB ou EpsonNet Print Port pour une connexion réseau.

Résolution de problèmes

Messages d'erreur	Solutions
Recovery Mode	<p>L'imprimante a démarré en mode de récupération, la mise à jour du micrologiciel ayant échoué. Procédez comme suit pour tenter de nouveau de mettre le micrologiciel à jour.</p> <ol style="list-style-type: none"> 1. Connectez l'ordinateur à l'imprimante à l'aide d'un câble USB. (En mode de récupération, vous ne pouvez pas mettre le micrologiciel à jour via une connexion réseau.) 2. Pour en savoir plus, consultez votre site Web Epson local.

Informations connexes

- ➔ « [Contacter l'assistance Epson](#) » à la page 234
- ➔ « [Installation des applications](#) » à la page 180
- ➔ « [Mise à jour des applications et du firmware](#) » à la page 181

Vérification du statut de l'imprimante — Windows

1. Accédez à la fenêtre du pilote d'impression.
2. Cliquez sur **EPSON Status Monitor 3** dans l'onglet **Utilitaire**, puis cliquez sur **Détails**.

Vous pouvez vérifier le statut de l'imprimante, les niveaux d'encre et le statut d'erreur.

Remarque:

Si **EPSON Status Monitor 3** est désactivé, cliquez sur **Paramètres étendus** dans l'onglet **Utilitaire**, puis sélectionnez **Activer EPSON Status Monitor 3**.

Informations connexes

- ➔ « [Pilote d'imprimante Windows](#) » à la page 171

Vérification du statut de l'imprimante — Mac OS X

1. Sélectionnez **Préférences système** à partir du menu  > **Imprimantes et scanners** (ou **Impression et numérisation, Imprimantes et fax**), puis sélectionnez l'imprimante.
2. Cliquez sur **Options et consommables** > **Utilitaire** > **Ouvrir l'utilitaire de l'imprimante**.
3. Cliquez sur **EPSON Status Monitor**.

Vous pouvez vérifier le statut de l'imprimante, les niveaux d'encre et le statut d'erreur.

Vérification du statut du logiciel

Vous devez pouvoir régler le problème en mettant à jour le logiciel vers la dernière version. Pour vérifier le statut du logiciel, utilisez l'outil de mise à jour du logiciel.

Informations connexes

- ➔ « EPSON Software Updater » à la page 177
- ➔ « Mise à jour des applications et du firmware » à la page 181

Retrait du papier coincé

Suivez les instructions affichées sur le panneau de commande de l'imprimante pour localiser et retirer le papier coincé, y compris les bouts déchirés. L'écran LCD affiche une animation vous montrant comment retirer le papier coincé.

⚠ Attention:

Ne touchez jamais les touches du panneau de commande lorsque votre main se trouve à l'intérieur de l'imprimante. Si l'imprimante se met à fonctionner, vous pourriez être blessé. Veillez à ne pas toucher les parties saillantes pour éviter les blessures.

⚠ Important:

Retirez le papier coincé avec précaution. Si vous le retirez vigoureusement, vous risquez d'endommager l'imprimante.

Remarque:

WF-4720 Series :

Si l'erreur de bourrage papier est toujours présente, il est possible qu'il reste des bouts de papier déchirés dans le couvercle arrière. Ouvrez le couvercle arrière, puis retirez le papier coincé.

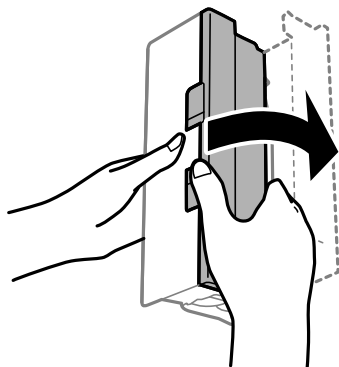

Le papier ne s'alimente pas correctement

Vérifiez les points suivants, puis effectuez les actions appropriées pour résoudre le problème.

- Placez l'imprimante sur une surface plane et utilisez-la dans les conditions ambiantes recommandées.
- Utilisez du papier pris en charge par cette imprimante.
- Observez les précautions de manipulation du papier.
- Ne chargez pas plus de feuilles que le nombre maximum indiqué pour le papier. Si vous utilisez du papier ordinaire, ne chargez pas le papier au-delà de la ligne indiquée par le symbole triangulaire sur le guide latéral.

Résolution de problèmes

- Assurez-vous que les paramètres de format et de type de papier correspondent au format et au type réels du papier chargé dans l'imprimante.

Informations connexes

- ➔ « Caractéristiques environnementales » à la page 224
- ➔ « Précautions de manipulation du papier » à la page 44
- ➔ « Papiers disponibles et capacité » à la page 45
- ➔ « Liste des types de papier » à la page 46

Bourrage papier

Chargez le papier dans le sens correct, et faites glisser les guides latéraux contre les bords du papier.

Informations connexes

- ➔ « Retrait du papier coincé » à la page 185
- ➔ « Chargement de papier dans le Bac papier » à la page 47

Le papier est entraîné de travers

Chargez le papier dans le sens correct, et faites glisser les guides latéraux contre les bords du papier.

Informations connexes

- ➔ « Chargement de papier dans le Bac papier » à la page 47

Plusieurs feuilles de papier sont entraînées en même temps

Si plusieurs feuilles sont entraînées en même temps lors de l'impression recto verso manuelle, retirez tout le papier chargé dans l'imprimante avant de le recharger.

Les documents originaux ne sont pas entraînés dans le chargeur automatique de documents

- Utilisez des originaux pris en charge par le chargeur automatique de documents.
- Chargez les originaux dans le sens correct, et faites glisser les guides latéraux du chargeur contre les bords des originaux.
- Nettoyez l'intérieur du chargeur automatique de documents.

Résolution de problèmes

- ❑ Ne chargez pas les documents originaux au-delà de la ligne indiquée par le symbole triangulaire sur le chargeur automatique.

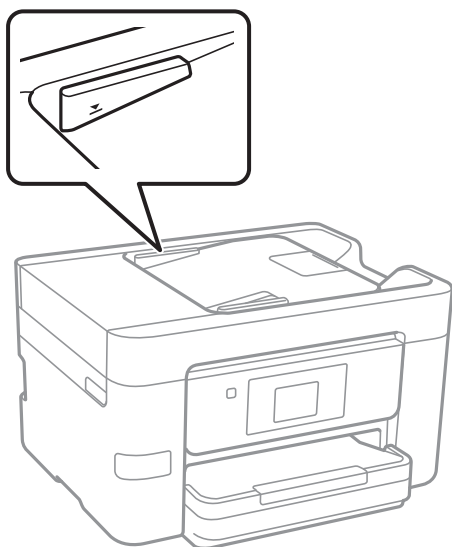

- ❑ Vérifiez que l'icône ADF est allumée au bas de l'écran. Si tel n'est pas le cas, placez à nouveau les originaux.

Informations connexes



- ➔ [« Documents originaux disponibles pour le chargeur automatique de documents » à la page 51](#)
- ➔ [« Positionnement des originaux dans le chargeur automatique de documents » à la page 51](#)
- ➔ [« Nettoyage du chargeur automatique de documents » à la page 156](#)

Problèmes d'alimentation et du panneau de configuration

L'imprimante ne s'allume pas

- ❑ Assurez-vous que le cordon d'alimentation est fermement branché.
- ❑ Maintenez le bouton  enfoncé un peu plus longtemps.

L'imprimante n'est pas mise hors tension

Maintenez le bouton  enfoncé un peu plus longtemps. Si vous ne pouvez toujours pas mettre l'imprimante hors tension, débranchez le cordon d'alimentation. Pour éviter que la tête d'impression ne sèche, mettez de nouveau l'imprimante sous tension, puis hors tension en appuyant sur le bouton .

Mise hors tension automatique

- Appuyez sur **Param.** > **Réglages généraux** > **Param de base** > **Réglages d'arrêt**, puis désactivez les paramètres **Arrêt si inactif** et **Arrêt si déconnecté**.
- Appuyez sur **Param.** > **Réglages généraux** > **Param de base**, puis désactivez le paramètre **Temporisation arrêt**.

Remarque:

Votre produit peut disposer de la fonction **Réglages d'arrêt** ou **Temporisation arrêt** selon le lieu d'achat.

L'écran LCD devient noir

L'imprimante est en mode de veille. Appuyez n'importe où sur l'écran LCD pour rétablir le statut antérieur de l'imprimante.

L'écran tactile ne répond pas

- Si vous avez collé une étiquette de protection sur l'écran tactile, il se peut que l'écran tactile optique ne réponde pas.
- Éteignez l'imprimante, puis essuyez l'écran à l'aide d'un chiffon doux et sec. Si l'écran est taché, il se peut qu'il ne répond pas.

Impression à partir d'un ordinateur impossible

Vérification de la connexion

- Connectez fermement le cordon USB à l'imprimante et à l'ordinateur.
- Si vous utilisez un concentrateur USB, essayez de connecter directement l'imprimante à l'ordinateur.
- Si vous ne pouvez pas imprimer via le réseau, consultez la page décrivant comment se connecter au réseau depuis l'ordinateur.

Vérification du logiciel et des données

- Installez le pilote d'impression.
- Il est possible que l'imprimante ne dispose pas de suffisamment de mémoire si vous imprimez une image comportant beaucoup de données. Sélectionnez une plus faible résolution ou une taille plus petite pour imprimer l'image.

Vérification de l'état de l'imprimante à partir de l'ordinateur (Windows)

Cliquez sur **File d'attente** au niveau de l'onglet **Utilitaire** du pilote de l'imprimante, et effectuez les vérifications suivantes.

- Vérifiez qu'il n'y a pas de travaux d'impression en attente.
Annulez l'impression si nécessaire.
- Assurez-vous que l'imprimante n'est pas hors ligne ou en veille.
Si c'est le cas, désactivez les paramètres correspondants dans le menu **Imprimante**.

Résolution de problèmes

- ❑ Assurez-vous que l'imprimante est sélectionnée comme imprimante par défaut dans le menu **Imprimante** (une coche doit apparaître sur l'élément de menu).

Si l'imprimante n'est pas sélectionnée comme imprimante par défaut, définissez-la comme imprimante par défaut.

- ❑ Assurez-vous que le port de l'imprimante est bien sélectionné sous **Propriété > Port** dans le menu **Imprimante** comme suit.

Sélectionnez **USBXXX** pour une connexion USB ou **EpsonNet Print Port** pour une connexion réseau.

Vérification de l'état de l'imprimante à partir de l'ordinateur (Mac OS X)

Assurez-vous que l'état de l'imprimante n'est pas **Pause**.

Sélectionnez **Préférences système** à partir du menu  > **Imprimantes et fax** (ou **Impression et numérisation, Impression et fax**), puis double-cliquez sur l'imprimante. Si le fonctionnement de l'imprimante est interrompu, cliquez sur **Reprendre** (ou **Relancer l'imprimante**).

Informations connexes

- ➔ [« Connexion à un ordinateur » à la page 25](#)
- ➔ [« Installation des applications » à la page 180](#)
- ➔ [« Annulation d'une impression » à la page 87](#)

Vous ne pouvez pas définir de paramètres réseau

- ❑ Éteignez les périphériques que vous voulez connecter au réseau. Attendez 10 secondes puis allumez les appareils dans l'ordre suivant : point d'accès, ordinateur ou appareil connecté, puis imprimante. Rapprochez l'imprimante et l'ordinateur ou l'appareil connecté du point d'accès, pour faciliter les communications radio, puis essayez de redéfinir les paramètres réseau.
- ❑ Appuyez sur **Param. > Réglages généraux > Paramètres réseau > Vérification de la connexion au réseau**, puis imprimez le rapport de connexion réseau. En cas d'erreur, consultez le rapport de connexion réseau, puis suivez les solutions imprimées.

Informations connexes

- ➔ [« Impression d'un rapport de connexion réseau » à la page 35](#)
- ➔ [« Messages et solutions sur le rapport de connexion réseau » à la page 36](#)

Impossible de se connecter depuis des appareils alors que l'état du réseau est normal

Si vous n'arrivez pas à vous connecter à l'imprimante depuis votre ordinateur ou périphérique connecté alors que le rapport de connexion réseau ne montre aucun problème, veuillez consulter ce qui suit.

Résolution de problèmes

- ❑ Lors vous utilisez des points d'accès multiples en même temps, il se peut que vous ne puissiez pas utiliser l'imprimante depuis l'ordinateur ou le périphérique connecté, tout dépend de la configuration des points d'accès. Connectez l'ordinateur ou le périphérique connecté au même point d'accès que l'imprimante.

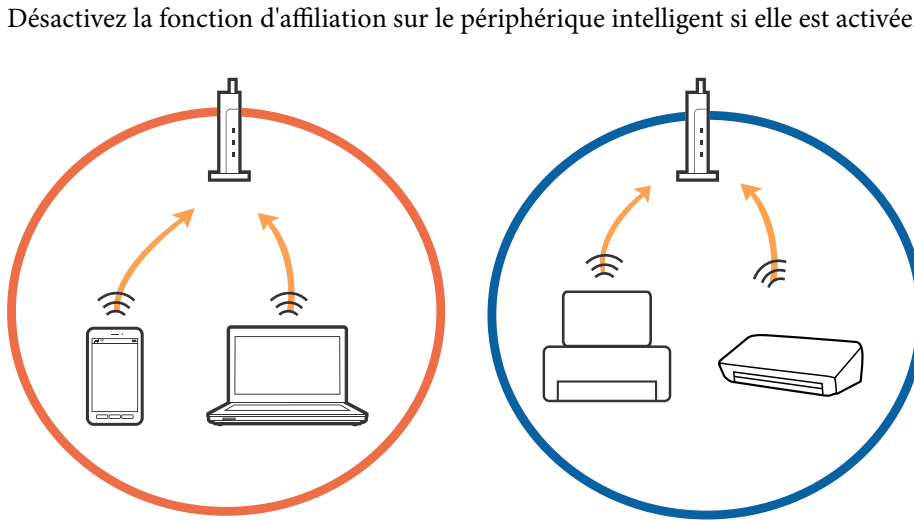

- ❑ Il se peut que vous ne puissiez pas vous connecter au point d'accès lorsque celui-ci présente plusieurs SSID et que des appareils sont connectés à différents SSID du même point d'accès. Connectez l'ordinateur ou le périphérique connecté au même SSID que l'imprimante.

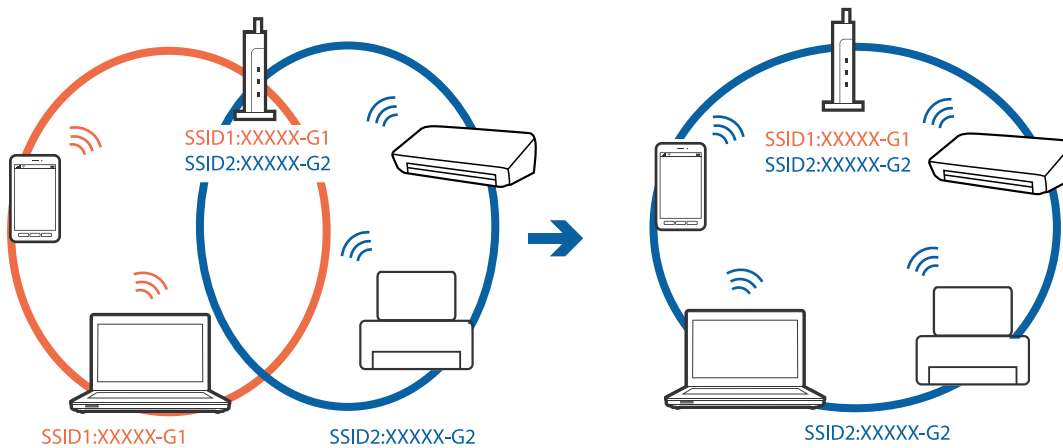

Résolution de problèmes

- ❑ Un point d'accès conforme aux normes IEEE802.11a et IEEE802.11g propose des SSID 2,4 et 5 GHz. Si vous connectez votre ordinateur ou périphérique connecté à un SSID de 5 GHz, vous ne pourrez pas y connecter l'imprimante car celle-ci ne peut communiquer qu'à 2,4 GHz. Connectez l'ordinateur ou le périphérique connecté au même SSID que l'imprimante.

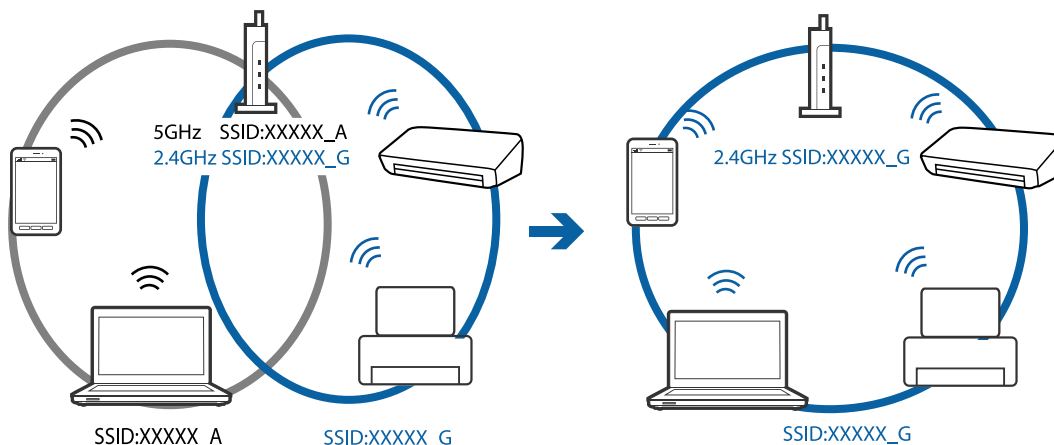

- ❑ La plupart des points d'accès présentent une fonctionnalité d'isolation qui empêche les appareils connectés de communiquer entre eux. Si vous ne parvenez pas à établir de communication entre l'imprimante et l'ordinateur ou le périphérique connecté, pourtant sur le même réseau, désactivez cette isolation au niveau du point d'accès. Reportez-vous au manuel fourni avec le point d'accès pour plus de détails.

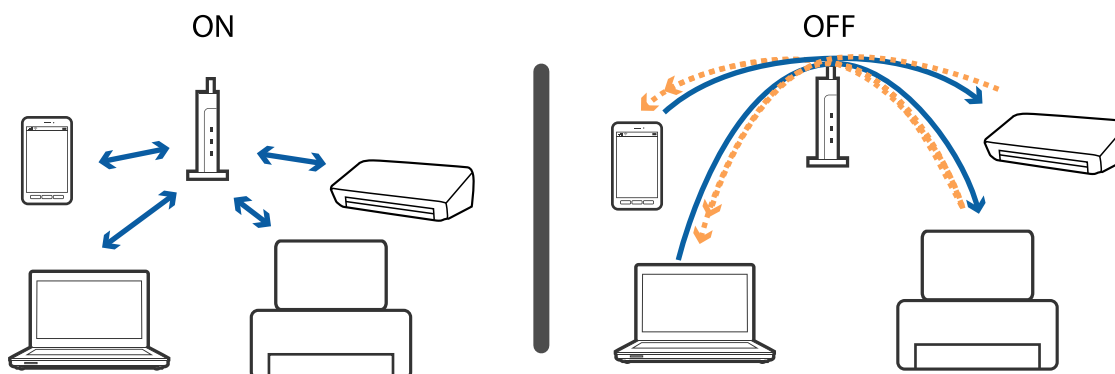

Informations connexes

- ➔ « Vérification du SSID connecté à l'imprimante » à la page 191
- ➔ « Vérification du SSID pour l'ordinateur » à la page 192

Vérification du SSID connecté à l'imprimante

Appuyez sur **Param.** > **Réglages généraux** > **Paramètres réseau** > **État réseau**. Vous pouvez vérifier le SSID pour Wi-Fi et Wi-Fi Direct à partir de chaque menu.

Vérification du SSID pour l'ordinateur

Windows

Cliquez sur  dans la barre des tâches sur le bureau. Dans la liste affichée, vérifiez le nom pour le SSID connecté.



Mac OS X

Cliquez sur l'icône Wi-Fi se trouvant en haut de l'écran. Une liste de SSID est affichée et le SSID est indiqué par une coche.



Soudain, l'imprimante ne peut plus imprimer sur le réseau

Vérification de l'environnement réseau

- Si vous avez changé de point d'accès ou de fournisseur, essayez de redéfinir les paramètres réseau de l'imprimante. Connectez l'ordinateur ou le périphérique connecté au même SSID que l'imprimante.
- Éteignez les périphériques que vous voulez connecter au réseau. Attendez 10 secondes puis allumez les appareils dans l'ordre suivant : point d'accès, ordinateur ou appareil connecté, puis imprimante. Rapprochez l'imprimante et l'ordinateur ou l'appareil connecté du point d'accès, pour faciliter les communications radio, puis essayez de redéfinir les paramètres réseau.

Vérification de l'ordinateur

Sous Windows, cliquez sur **File d'attente** au niveau de l'onglet **Utilitaire** de l'imprimante, puis vérifiez les éléments suivants.

- Vérifiez qu'il n'y a pas de travaux d'impression en attente.
Annulez l'impression si nécessaire.
- Assurez-vous que l'imprimante n'est pas hors ligne ou en veille.
Si c'est le cas, désactivez les paramètres correspondants dans le menu **Imprimante**.
- Assurez-vous que l'imprimante est sélectionnée comme imprimante par défaut dans le menu **Imprimante** (une coche doit apparaître sur l'élément de menu).
Si l'imprimante n'est pas sélectionnée comme imprimante par défaut, définissez-la comme imprimante par défaut.
- Vérifiez si le port sélectionné est correct dans **Propriétés de l'imprimante > Port**.

Vérification du rapport de connexion réseau

Appuyez sur **Param. > Réglages généraux > Paramètres réseau > Vérification de la connexion au réseau**, puis imprimez le rapport de connexion réseau. Si le rapport indique que la connexion radio a échoué, lisez-le et appliquez les solutions qu'il préconise.

Vérification de la connexion réseau de l'ordinateur

Essayez d'accéder à un site web depuis votre ordinateur, et vérifiez que ses paramètres réseau sont corrects. Si vous n'arrivez pas à accéder au Web, le problème vient de l'ordinateur. Vérifiez de la connexion réseau de l'ordinateur.

Informations connexes

- ➔ [« Vérification du SSID connecté à l'imprimante » à la page 191](#)
- ➔ [« Impression d'un rapport de connexion réseau » à la page 35](#)
- ➔ [« Messages et solutions sur le rapport de connexion réseau » à la page 36](#)
- ➔ [« Pilote d'imprimante Windows » à la page 171](#)

Soudain, l'imprimante ne peut plus imprimer via une connexion USB

- Débranchez le câble USB de l'ordinateur. Faites un clic droit sur l'icône d'imprimante affichée sur l'ordinateur et sélectionnez **Retirer le périphérique**. Ensuite, branchez le câble USB à l'ordinateur et imprimez une page de test. Si vous arrivez à imprimer, la configuration est terminée.
- Réinitialisez la connexion USB en suivant les indications de l'étape [Modification du mode de connexion à un ordinateur] du présent manuel.

Informations connexes

- ➔ [« Modification de la méthode de connexion à un ordinateur » à la page 40](#)

Impossible d'imprimer depuis un iPhone ou un iPad

- Connectez l'iPhone ou l'iPad au même réseau (SSID) que l'imprimante.
- Activez **Affichage auto Config. papier** dans les menus suivants.
Param. > **Réglages généraux** > **Param imprim** > **Réglages source papier** > **Affichage auto Config. papier**
- Activez le paramètre AirPrint dans l'application Web Config.

Informations connexes

- ➔ [« Connexion à un périphérique connecté » à la page 27](#)
- ➔ [« Web Config » à la page 169](#)

Problèmes d'impression

L'impression est rayée ou une couleur manque

Si vous n'avez pas utilisé l'imprimante pendant une longue période, les buses des têtes d'impression peuvent être obstruées et les gouttes d'encre peuvent ne pas être libérées. Lancez une procédure de vérification des buses, puis nettoyez la tête d'impression si l'une des buses de la tête d'impression est obstruée.

Informations connexes

- ➔ [« Vérification et nettoyage de la tête d'impression » à la page 152](#)

Apparition de bandes ou de couleurs inattendues

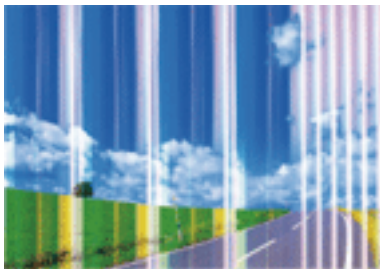

Il est possible que les buses de la tête d'impression soient obstruées. Procédez à une vérification des buses pour vérifier si les buses de la tête d'impression sont obstruées. Nettoyez la tête d'impression si des buses de la tête d'impression sont obstruées.

Informations connexes

➔ [« Vérification et nettoyage de la tête d'impression »](#) à la page 152

Des bandes colorées apparaissent à intervalles de 3.3 cm environ

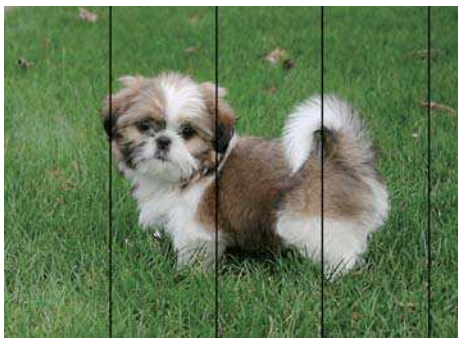

- Sélectionnez le paramètre de type de papier adapté en fonction du type de papier chargé dans l'imprimante.
- Alignez la tête d'impression avec la fonction **Alignement horizontal**.
- Lors de l'impression sur du papier ordinaire, sélectionnez un paramètre de qualité plus élevé.

Informations connexes

- ➔ [« Liste des types de papier »](#) à la page 46
- ➔ [« Alignement de la tête d'impression »](#) à la page 154

Impressions floues, bandes verticales ou problème d'alignement



enthalten alle
Aufdruck. W
5008 "Regel

Alignez la tête d'impression avec la fonction **Alignement vertical**.

Informations connexes

➔ « [Alignement de la tête d'impression](#) » à la page 154

La qualité d'impression ne s'améliore pas, même une fois la tête d'impression alignée

Lors de l'impression bidirectionnelle (ou à haute vitesse), la tête d'impression imprime tout en se déplaçant dans les deux sens et il est possible que les lignes verticales ne soient pas alignées. Si la qualité d'impression ne s'améliore pas, désactivez le paramètre d'impression bidirectionnelle (ou à haute vitesse). La désactivation de ce paramètre peut réduire la vitesse d'impression.

Panneau de commande

Désactivez **Bidirectionnelle** dans **Param. > Réglages généraux > Param imprim.**

Windows

Désélectionnez **Vitesse Rapide** au niveau de l'onglet **Plus d'options** du pilote d'impression.

Mac OS X

Sélectionnez **Préférences système** à partir du menu  > **Imprimantes et scanners** (ou **Impression et numérisation, Imprimantes et fax**), puis sélectionnez l'imprimante. Cliquez sur **Options et fournitures > Options** (ou **Pilote**). Sélectionnez **Non** pour le paramètre **Impression vitesse rapide**.

Informations connexes

➔ « [Options de menus pour Dispos mém](#) » à la page 62

La qualité d'impression est mauvaise

Vérifiez les éléments suivants si la qualité d'impression est insuffisante : flou, bandes, couleurs manquantes, couleurs passées et problèmes d'alignement sur les impressions.

Vérification de l'imprimante

- Lancez une procédure de vérification des buses, puis nettoyez la tête d'impression si l'une des buses de la tête d'impression est obstruée.
- Alignez la tête d'impression.

Résolution de problèmes

Vérification du papier

- Utilisez du papier pris en charge par cette imprimante.
- N'imprimez pas sur du papier humide, endommagé ou trop vieux.
- Si le papier est déformé ou si l'enveloppe est gonflée, vous devez l'aplatir.
- N'empilez pas le papier immédiatement après l'impression.
- Laissez sécher complètement les impressions avant de les classer ou de les afficher. Lors du séchage des impressions, évitez la lumière directe du soleil, n'utilisez pas de sècheuse et ne touchez pas le côté imprimé du papier.
- Lorsque vous imprimez des images ou des photos, Epson recommande d'utiliser du papier d'origine Epson plutôt que du papier ordinaire. Imprimez sur le côté imprimable du papier d'origine Epson.

Vérification des paramètres d'impression

- Sélectionnez le paramètre de type de papier adapté en fonction du type de papier chargé dans l'imprimante.
- Procédez à l'impression à l'aide d'un paramètre de qualité plus élevé.
- Si vous sélectionnez **Standard - vif** comme paramètres de qualité dans le pilote d'impression Windows, modifiez sur **Standard**. Si vous sélectionnez **Normal - vif** comme paramètres de qualité dans le pilote d'impression Mac OS X, modifiez sur **Normal**.

Vérification de la cartouche d'encre

- Epson vous recommande d'utiliser la cartouche d'encre avant la date indiquée sur l'emballage.
- Pour obtenir des résultats optimaux, utilisez la cartouche d'encre dans les six mois qui suivent l'ouverture de l'emballage.
- Utilisez des cartouches d'origine Epson. Ce produit est conçu pour ajuster les couleurs en fonction de l'utilisation de cartouches d'encre Epson d'origine. L'utilisation de cartouches d'encre non d'origine peut entraîner une diminution de la qualité d'impression.

Informations connexes

- ➔ [« Vérification et nettoyage de la tête d'impression » à la page 152](#)
- ➔ [« Alignement de la tête d'impression » à la page 154](#)
- ➔ [« Papiers disponibles et capacité » à la page 45](#)
- ➔ [« Liste des types de papier » à la page 46](#)
- ➔ [« Précautions de manipulation du papier » à la page 44](#)

Le papier est taché ou éraflé

- Si des bandes horizontales apparaissent ou si la partie supérieure ou inférieure du papier est tachée, chargez le papier dans le sens correct et faites glisser les guides latéraux contre les bords du papier.

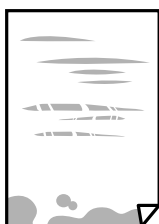

Résolution de problèmes

- Si des bandes horizontales apparaissent ou si le papier est taché, nettoyez le trajet du papier.



- Placez le papier sur une surface plane pour voir s'il est gondolé. Si c'est le cas, aplatissez-le.
- Si le papier épais est rayé, activez le paramètre de réduction des rayures. Si vous activez cette fonctionnalité, la qualité d'impression peut décliner ou la vitesse d'impression peut être réduite.
 - Panneau de commande
Appuyez sur **Param.** > **Réglages généraux** > **Param imprim** à partir de l'écran d'accueil, puis activez **Pap. épais**.
 - Windows
Cliquez sur **Paramètres étendus** au niveau de l'onglet **Utilitaire** du pilote d'impression, puis sélectionnez **Papier épais et enveloppes**.
 - Mac OS X
Sélectionnez **Préférences système** à partir du menu  > **Imprimantes et scanners** (ou **Impression et numérisation, Imprimantes et fax**), puis sélectionnez l'imprimante. Cliquez sur **Options et fournitures** > **Options** (ou **Pilote**). Sélectionnez **Oui** pour le paramètre **Papier épais et enveloppes**.
- Lorsque vous effectuez une impression recto verso manuelle, vérifiez que l'encre est complètement sèche avant de charger de nouveau du papier.

Informations connexes

- ➔ [« Chargement de papier dans le Bac papier » à la page 47](#)
- ➔ [« Nettoyage du trajet du papier en cas de traces d'encre » à la page 155](#)

Le papier est taché lors de l'impression recto verso automatique

Lors de l'utilisation de la fonctionnalité d'impression recto verso automatique et de l'impression de données haute densité telles que des images et des graphiques, réduisez la densité d'impression et augmentez la durée de séchage.

Informations connexes

- ➔ [« Impression recto verso » à la page 68](#)
- ➔ [« Param imprim » à la page 161](#)

Les photos imprimées sont collantes

Vous imprimez peut-être sur la mauvaise face de votre papier photo. Vérifiez que vous imprimez sur la face imprimable.

En cas d'impression sur la mauvaise face du papier photo, vous devez nettoyer le trajet du papier.

Informations connexes

➔ [« Nettoyage du trajet du papier en cas de traces d'encre » à la page 155](#)

Des images ou des photos sont imprimées dans des couleurs imprévues

En cas d'impression depuis le panneau de commande ou depuis le pilote d'impression Windows, le paramètre d'ajustement automatique de photo Epson est appliqué par défaut en fonction du type de papier. Essayez de modifier le paramètre.

 Panneau de commande

Remplacez le paramètre **Améliorer** de **Auto** par n'importe quelle autre option. Si la modification du paramètre ne fonctionne pas, sélectionnez **Amélior. désact.** comme paramètre pour **Améliorer**.

 Pilote d'imprimante Windows

Dans l'onglet **Plus d'options**, sélectionnez **Perso.** dans **Correction des couleurs**, puis cliquez sur **Plus d'options**. Remplacez le paramètre **Correction de la scène** de **Correction autom.** par n'importe quelle autre option. Si la modification du paramètre ne fonctionne pas, utilisez un mode de correction des couleurs autre que **PhotoEnhance** dans **Couleur**.

Informations connexes

➔ [« Options de menus pour Dispos mém » à la page 62](#)

➔ [« Ajustement de la couleur d'impression » à la page 81](#)

Impression sans marges impossible

Sélectionnez le paramètre sans marges dans les paramètres d'impression. Si vous sélectionnez un type de papier qui ne prend pas en charge l'impression sans marges, vous ne pouvez pas sélectionner l'option **Sans marges**. Sélectionnez un type de papier qui prend en charge l'impression sans marges.

Informations connexes

➔ [« Options de menu avancées pour la copie » à la page 90](#)

➔ [« Informations de base sur l'impression — Windows » à la page 64](#)

➔ [« Informations de base sur l'impression — Mac OS X » à la page 66](#)

Les bords de l'image sont rognés lors de l'impression sans marges

Lors de l'impression sans marges, l'image est légèrement agrandie et les parties qui dépassent sont rognées. Sélectionnez un paramètre d'agrandissement moins élevé.

 Panneau de commande

Modifiez le paramètre **Extension**.

 Windows

Cliquez sur **Configuration** à côté de la case à cocher **Sans marges** au niveau de l'onglet **Principal**, puis modifiez les paramètres.

Résolution de problèmes

Mac OS X

Modifiez le paramètre **Extension** dans le menu **Configuration Imprimante** de la zone de dialogue d'impression.

Informations connexes

➔ [« Options de menu avancées pour la copie » à la page 90](#)

La position, la taille ou les marges de l'impression sont incorrectes

- Chargez le papier dans le sens correct, et faites glisser les guides latéraux contre les bords du papier.
- Lorsque vous placez des originaux sur la vitre du scanner, alignez le coin de l'original avec le coin indiqué par un symbole sur le cadre de la vitre du scanner. Si les bords de la copie sont rognés, éloignez légèrement le document original du coin.
- Lors de la mise en place de documents originaux sur la vitre du scanner, nettoyez la vitre du scanner et le couvercle de documents. En cas de poussière ou de taches sur la vitre, il est possible que la poussière ou les taches soient incluses dans la zone de copie, ce qui entraîne une position de copie incorrecte ou une réduction des images.
- Sélectionnez le bon **Taille document** dans les paramètres de copie.
- Sélectionnez le paramètre de taille de papier adapté.
- Réglez les marges dans l'application de manière à ce qu'elles soient incluses dans la zone imprimable.

Informations connexes

- ➔ [« Chargement de papier dans le Bac papier » à la page 47](#)
- ➔ [« Positionnement des originaux sur la Vitre du scanner » à la page 53](#)
- ➔ [« Nettoyage de la Vitre du scanner » à la page 157](#)
- ➔ [« Zone imprimable » à la page 216](#)

Les caractères imprimés sont incorrects ou déformés

- Connectez fermement le cordon USB à l'imprimante et à l'ordinateur.
- Annulez toutes les tâches d'impression en attente.
- Ne mettez pas l'ordinateur en mode **Hibernation** ou **Veille** manuellement lors de l'impression. Des pages de texte éraflé peuvent être imprimées la prochaine fois que vous démarrez l'ordinateur.
- Si vous utilisez le pilote d'imprimante que vous utilisiez auparavant, les caractères imprimés peuvent être déformés. Assurez-vous que le pilote d'imprimante que vous utilisez est bien pour cette imprimante. Vérifiez le nom de l'imprimante en haut de la fenêtre du pilote d'imprimante.

Informations connexes

➔ [« Annulation d'une impression » à la page 87](#)

L'image imprimée est inversée

Désactivez les paramètres d'images miroir dans le pilote de l'imprimante ou l'application.

Résolution de problèmes

Windows

Désélectionnez **Image miroir** dans l'onglet **Plus d'options** du pilote de l'imprimante.

Mac OS X

Désélectionnez **Image miroir** dans le menu **Configuration Imprimante** de la boîte de dialogue d'impression.

Motifs de mosaïque dans les impressions

Si vous imprimez des images ou des photos, utilisez des données haute résolution. Si elles s'affichent bien sur un écran, les images provenant de sites Web ont souvent une faible résolution, ce qui peut diminuer la qualité d'impression.

Apparition de couleurs irrégulières, de taches, points ou lignes droites sur l'image copiée

- Nettoyez le trajet du papier.
- Nettoyez la vitre du scanner.
- Nettoyez le chargeur automatique de documents.
- N'appuyez pas trop fortement sur l'original ou sur le couvercle de documents lorsque vous placez les originaux sur la vitre du scanner.
- Si le papier est taché, diminuez le paramètre de densité de copie.

Informations connexes

- ➔ [« Nettoyage du trajet du papier en cas de traces d'encre » à la page 155](#)
- ➔ [« Nettoyage de la Vitre du scanner » à la page 157](#)
- ➔ [« Nettoyage du chargeur automatique de documents » à la page 156](#)
- ➔ [« Options de menu de base pour la copie » à la page 89](#)

Des motifs moirés (hachures croisées) apparaissent sur l'image copiée

Changez le paramètre d'agrandissement ou de réduction, ou disposez l'original sous un angle légèrement différent.

Informations connexes

- ➔ [« Options de menu de base pour la copie » à la page 89](#)

Une image du verso du document original apparaît sur l'image copiée

- Si le document original est fin, placez-le sur la vitre du scanner puis placez un papier noir au-dessus.
- Réduisez le paramètre de densité de copie sur le panneau de configuration.

Informations connexes

➔ « Options de menu de base pour la copie » à la page 89

Le problème d'impression n'a pas pu être résolu.



Si vous avez essayé toutes les solutions mais que le problème n'est pas résolu, essayez de désinstaller, puis réinstaller le pilote d'impression.

Informations connexes

➔ « Désinstallation des applications » à la page 178

➔ « Installation des applications » à la page 180

Autres problèmes d'impression**L'impression est trop lente**

- Fermez les applications dont vous n'avez pas besoin.
- Réduisez le paramètre de qualité. Plus la qualité d'impression est élevée, plus la vitesse d'impression baisse.
- Activez le paramètre bidirectionnel (ou haute vitesse). Lorsque ce paramètre est activé, la tête d'impression imprime tout en se déplaçant dans les deux sens et la vitesse d'impression augmente.
 - Panneau de commande
Au niveau de l'écran d'accueil, appuyez sur **Param.** > **Réglages généraux** > **Param imprim** > **Bidirectionnelle**, et activez cette option.
 - Windows
Sélectionnez **Vitesse Rapide** au niveau de l'onglet **Plus d'options** du pilote d'impression.
 - Mac OS X
Sélectionnez **Préférences système** à partir du menu  > **Imprimantes et scanners** (ou **Impression et numérisation, Imprimantes et fax**), puis sélectionnez l'imprimante. Cliquez sur **Options et fournitures** > **Options** (ou **Pilote**). Sélectionnez **Oui** pour le paramètre **Impression vitesse rapide**.
- Désactivez le mode silencieux. Cette fonction ralentit la vitesse d'impression.
 - Panneau de commande
Appuyez sur  **ON** dans l'écran d'accueil, puis désactivez **Mode silencieux**.
 - Windows
Sélectionnez **Non** comme paramètre **Mode silencieux** dans l'onglet **Principal** du pilote de l'imprimante.
 - Mac OS X
Sélectionnez **Préférences système** à partir du menu  > **Imprimantes et scanners** (ou **Impression et numérisation, Imprimantes et fax**), puis sélectionnez l'imprimante. Cliquez sur **Options et fournitures** > **Options** (ou **Pilote**). Sélectionnez **Non** pour le paramètre **Mode silencieux**.

L'impression ralentit fortement lors d'une impression en continu

L'impression ralentit pour éviter que le mécanisme de l'imprimante ne surchauffe et ne soit endommagé. Cependant, vous pouvez continuer à imprimer. Pour revenir à une vitesse d'impression normale, laissez l'imprimante inactive pendant au moins 30 minutes. La vitesse d'impression ne redevient pas normale si l'imprimante est hors tension.

Annulation de l'impression impossible à partir d'un ordinateur exécutant Mac OS X version 10.6.8

Si vous souhaitez arrêter l'impression à partir de votre ordinateur, définissez les paramètres suivants.

Exécutez Web Config, puis sélectionnez **Port9100** pour le paramètre **Protocole prioritaire** sous **Configuration AirPrint**. Sélectionnez **Préférences système** à partir du menu  > **Imprimantes et fax** (ou **Impression et numérisation, Impression et fax**), supprimez l'imprimante, puis ajoutez-la de nouveau.

Impossible de lancer la numérisation

- Si vous numérisez avec l'ADF, vérifiez que le capot de documents et le capot de l'ADF sont fermés.
- Connectez fermement le cordon USB à l'imprimante et à l'ordinateur. Si vous utilisez un concentrateur USB, essayez de connecter directement l'imprimante à l'ordinateur.
- Si vous numérisez avec une résolution élevée via un réseau, une erreur de communication peut se produire. Diminuez la résolution.
- Vérifiez que l'imprimante (scanner) correcte est sélectionnée dans Epson Scan 2.

Vérifiez que l'imprimante est reconnue par Windows

Sous Windows, assurez-vous que l'imprimante (le scanner) apparaît sous **Scanneurs et appareils photo**. L'imprimante (le scanner) doit apparaître comme « EPSON XXXXX (nom de l'imprimante) ». Si l'imprimante (le scanner) n'est pas affichée, désinstallez puis réinstallez Epson Scan 2. Reportez-vous à la procédure suivante pour accéder à **Scanneurs et appareils photo**.

- Windows 10

Faites un clic droit sur le bouton Démarrer ou appuyez dessus et maintenez-le, sélectionnez **Panneau de configuration**, saisissez « Scanneur et appareil photo » dans la zone de recherche, cliquez sur **Afficher les scanneurs et les appareils photo**, puis regardez si l'imprimante est affichée.

- Windows 8.1/Windows 8/Windows Server 2012 R2/Windows Server 2012

Sélectionnez **Bureau** > **Paramètres** > **Panneau de configuration**, saisissez « Scanneur et appareil photo » dans la zone de recherche, cliquez sur **Afficher les scanneurs et les appareils photo**, puis regardez si l'imprimante est affichée.

- Windows 7/Windows Server 2008 R2

Cliquez sur le bouton Démarrer, puis sélectionnez **Panneau de configuration**, saisissez « Scanneur et appareil photo » dans la zone de recherche, cliquez sur **Afficher les scanneurs et les appareils photo**, puis regardez si l'imprimante est affichée.

- Windows Vista/Windows Server 2008

Cliquez sur le bouton Démarrer, sélectionnez **Panneau de configuration** > **Matériel et audio** > **Scanneurs et appareils photo**, puis regardez si l'imprimante est affichée.

Résolution de problèmes

- Windows XP/Windows Server 2003 R2/Windows Server 2003

Cliquez sur le bouton Démarrer, sélectionnez **Panneau de configuration > Imprimantes et autres périphériques > Scanneurs et appareils photo**, puis regardez si l'imprimante est affichée.

Informations connexes

- ➔ [« Désinstallation des applications » à la page 178](#)
- ➔ [« Installation des applications » à la page 180](#)

Problèmes relatifs aux images numérisées

Couleurs inégales, salissure, taches et autres apparaissent lors de la numérisation sur la vitre du scanner

- Nettoyez la vitre du scanner.
- Enlevez la salissure qui adhère à l'original.
- N'appuyez pas avec trop de force sur l'original ou sur la couverture du document. Si vous appuyez avec trop de force, des zones floues et taches peuvent apparaître.

Informations connexes

- ➔ [« Nettoyage de la Vitre du scanner » à la page 157](#)

Des lignes droites apparaissent lors de la numérisation avec le ADF

- Nettoyez le ADF.
Des lignes droites peuvent apparaître sur l'image lorsque de la salissure entre dans le ADF.
- Enlevez la salissure qui adhère à l'original.

Informations connexes

- ➔ [« Nettoyage du chargeur automatique de documents » à la page 156](#)

Image de qualité insuffisante

- Dans Epson Scan 2, ajustez l'image en utilisant les options de l'onglet **Paramètres avancés**, puis procédez à la numérisation.
- Si la résolution est faible, essayez de l'augmenter puis numérisez.

Informations connexes

- ➔ [« Numérisation à l'aide de Epson Scan 2 » à la page 108](#)

Apparition d'un décalage dans l'arrière-plan des images

Les illustrations situées au dos de l'original peuvent apparaître sur l'image numérisée.

- Dans Epson Scan 2, sélectionnez l'onglet **Paramètres avancés** et ajustez la **Luminosité**.
Cette fonctionnalité peut ne pas être disponible en fonction des paramètres de l'onglet **Paramètres principaux** > **Type d'image** ou de l'onglet **Paramètres avancés**.
- Dans Epson Scan 2, sélectionnez l'onglet **Paramètres avancés** puis **Option image** > **Optimisation du texte**.
- Lorsque vous numérisez depuis la vitre du scanner, positionnez un papier noir ou un sous-main sur l'original.

Informations connexes

- ➔ « Numérisation à l'aide de Epson Scan 2 » à la page 108
- ➔ « Positionnement des originaux » à la page 51

Le texte est flou

- Dans Epson Scan 2, sélectionnez l'onglet **Paramètres avancés** puis **Option image** > **Optimisation du texte**.
- Dans Epson Scan 2, lorsque **Type d'image** de l'onglet **Paramètres principaux** est défini sur **Noir & Blanc**, ajustez le **Seuil Noir/Blanc** dans l'onglet **Paramètres avancés**. En augmentant le **Seuil Noir/Blanc**, le noir devient plus foncé.
- Si la résolution est faible, essayez de l'augmenter et numérisez.

Informations connexes

- ➔ « Numérisation à l'aide de Epson Scan 2 » à la page 108

Des effets de moiré (ombres type toile) s'affichent

Si l'original est un document imprimé, des effets de moiré (ombres type toile) peuvent apparaître sur l'image numérisée.

- Dans l'onglet **Paramètres avancés** d'Epson Scan 2, réglez **Détramage**.

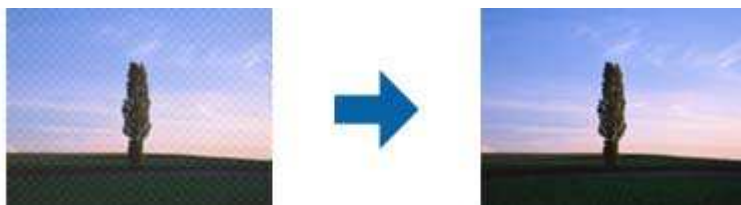

- Modifiez la résolution, puis relancez la numérisation.

Informations connexes

- ➔ « Numérisation à l'aide de Epson Scan 2 » à la page 108

Impossible de numériser la zone adéquate sur la vitre du scanner

- Assurez-vous que l'original est placé correctement contre les repères d'alignement.
- Si le bord de l'image numérisée est manquant, éloignez légèrement l'original du bord de la vitre du scanner.
- En cas de numérisation depuis le panneau de commande et de sélection de la fonction de rognage automatique de la zone de numérisation, retirez tout débris ou trace de saleté présent sur la vitre du scanner ou sur le capot de document. Lorsque le scanner détecte la présence d'un élément autour de l'original, il étend la zone de numérisation pour l'inclure.

Informations connexes

- ➔ [« Positionnement des originaux » à la page 51](#)
- ➔ [« Nettoyage de la Vitre du scanner » à la page 157](#)

Le texte n'est pas reconnu correctement lors de l'enregistrement en tant que Searchable PDF

- Dans la fenêtre **Options Format d'image** de Epson Scan 2, vérifiez que **Langue du texte** est correctement paramétré dans l'onglet **Texte**.
- Vérifiez que l'original est positionné bien droit.
- Utilisez un original dont le texte est clair. La qualité de la reconnaissance de caractères peut diminuer pour les types d'originaux suivants.
 - Originaux copiés plusieurs fois
 - Originaux reçus par télécopie (à basse résolution)
 - Originaux dont l'espacement des caractères et des lignes est trop faible
 - Originaux dont le texte est souligné ou écrit sur des lignes
 - Originaux manuscrits
 - Originaux plissés ou froissés
- Dans Epson Scan 2, lorsque **Type d'image** de l'onglet **Paramètres principaux** est défini sur **Noir & Blanc**, ajustez le **Seuil Noir/Blanc** dans l'onglet **Paramètres avancés**. En augmentant le **Seuil Noir/Blanc**, la zone de couleur noire s'étend.
- Dans Epson Scan 2, sélectionnez l'onglet **Paramètres avancés** puis **Option image > Optimisation du texte**.

Informations connexes

- ➔ [« Numérisation à l'aide de Epson Scan 2 » à la page 108](#)

Impossible de résoudre les problèmes liés à l'image numérisée

Si vous avez essayé toutes les solutions mais que le problème n'est pas résolu, initialisez les paramètres Epson Scan 2 en utilisant Epson Scan 2 Utility.

Remarque:

Epson Scan 2 Utility est une application livrée avec Epson Scan 2.

Résolution de problèmes

1. Lancez l'application Epson Scan 2 Utility.

Windows 10

Appuyez sur le bouton Démarrer, puis sélectionnez **EPSON > Epson Scan 2 Utility**.

Windows 8.1/Windows 8/Windows Server 2012 R2/Windows Server 2012

Entrez le nom de l'application dans l'icône Rechercher, puis sélectionnez l'icône affichée.

Windows 7/Windows Vista/Windows XP/Windows Server 2008 R2/Windows Server 2008/Windows Server 2003 R2/Windows Server 2003

Cliquez sur le bouton Démarrer, puis sélectionnez **Tous les programmes** (ou **Programmes**) > **EPSON > Epson Scan 2 > Epson Scan 2 Utility**.

Mac OS X

Sélectionnez **Aller > Applications > Epson Software > Epson Scan 2 Utility**.

2. Sélectionnez l'onglet **Autre**.

3. Cliquez sur **Réinitialiser**.

Remarque:

Si l'initialisation ne résout pas le problème, désinstallez puis réinstallez Epson Scan 2.

Informations connexes

➔ [« Désinstallation des applications » à la page 178](#)

➔ [« Installation des applications » à la page 180](#)

Autres problèmes de numérisation

La vitesse de numérisation est lente

Réduisez la résolution, puis numérisez à nouveau. Lorsque la résolution est élevée, la numérisation peut prendre un certain temps.

La vitesse de numérisation peut être réduite en fonction des propriétés de réglage d'image dans Epson Scan 2.

Sur l'écran **Configuration** qui s'affiche en cliquant sur le bouton  dans Epson Scan 2, si vous définissez **Mode silencieux** dans l'onglet **Numériser**, la vitesse de numérisation peut être réduite.

Informations connexes

➔ [« Numérisation à l'aide de Epson Scan 2 » à la page 108](#)

Impossible d'envoyer l'image numérisée par e-mail

Vérifiez que vous avez configuré les paramètres du serveur de messagerie.

La numérisation s'arrête en cas de numérisation vers PDF/Multi-TIFF

- ❑ Lors de la numérisation à l'aide d'Epson Scan 2, vous pouvez numériser en continu jusqu'à 999 pages au format PDF et jusqu'à 200 pages au format Multi-TIFF. Lors de la numérisation à partir du panneau de commande, vous pouvez numériser en continu jusqu'à 50 pages en numérisation recto avec le ADF, et jusqu'à 100 pages en numérisation recto verso avec le ADF et lors de la numérisation avec la vitre du scanner.
- ❑ Si vous numérisez des volumes importants, nous vous conseillons de numériser en échelle de gris.
- ❑ Augmentez l'espace disponible sur le disque dur de l'ordinateur. La numérisation peut s'arrêter si l'espace libre est insuffisant.
- ❑ Essayez de numériser à une résolution plus faible. La numérisation s'arrête si la taille totale des données atteint la limite.

Informations connexes

- ➔ [« Numérisation à l'aide de Epson Scan 2 » à la page 108](#)
- ➔ [« Numérisation à l'aide de Epson Scan 2 » à la page 108](#)

Problèmes lors de l'envoi ou de la réception de fax

Impossible d'envoyer ou de recevoir des fax

- ❑ Utilisez **Vérif. connex fax** sur le panneau de commande pour exécuter la vérification automatique de connexion fax. Essayez les solutions imprimées sur le rapport.
- ❑ Vérifiez le paramètre **Type de ligne**. Le paramétrage de **PBX** peut résoudre le problème. Si votre système téléphonique nécessite un code d'accès externe pour accéder à une ligne externe, enregistrez le code d'accès sur l'imprimante et tapez # (dièse) au début du numéro de fax lors de l'envoi.
- ❑ Si une erreur de communication survient, modifiez le paramètre **Vitesse fax** en **Faible(9 600bps)** dans le panneau de commande.
- ❑ Vérifiez que la prise téléphonique murale fonctionne en branchant un téléphone et en l'essayant. Si vous ne pouvez ni recevoir, ni passer d'appels, contactez votre opérateur téléphonique.
- ❑ Pour la connexion à une ligne téléphonique DSL, vous devez utiliser un modem DSL équipé d'un filtre DSL intégré, ou installer un filtre DSL séparé sur la ligne. Contactez votre fournisseur DSL.
- ❑ Si vous vous connectez à une ligne téléphonique DSL, connectez directement l'imprimante à une prise téléphonique murale, pour vérifier si l'imprimante peut envoyer des fax. Si cela fonctionne, le problème peut être provoqué par le filtre DSL. Contactez votre fournisseur DSL.
- ❑ Activez le paramètre **ECM** dans le panneau de commande. Les fax en couleur ne peuvent pas être envoyés et reçus lorsque la fonction **ECM** est désactivée.
- ❑ Pour envoyer ou recevoir des fax à l'aide d'un ordinateur, assurez-vous que l'imprimante est connectée via un câble USB ou un réseau, et que le pilote PC-FAX a été installé sur l'ordinateur. Le pilote PC-FAX est installé en même temps que FAX Utility.

Résolution de problèmes



- ❑ Sous Windows, assurez-vous que l'imprimante (fax) apparaît sous **Périphériques et imprimantes, Imprimante ou Imprimantes et autres périphériques**. L'imprimante (fax) apparaît comme « EPSON XXXXX (FAX) ». Si l'imprimante (fax) n'est pas affichée, désinstallez puis réinstallez FAX Utility. Reportez-vous à la procédure suivante pour accéder à **Périphériques et imprimantes, Imprimante ou Imprimantes et autres périphériques**.
 - ❑ Windows 10

Faites un clic droit sur le bouton Démarrer ou appuyez dessus et maintenez-le enfoncé, puis sélectionnez **Panneau de configuration > Afficher les périphériques et imprimantes** sous **Matériel et audio**.
 - ❑ Windows 8.1/Windows 8

Sélectionnez **Bureau > Paramètres > Panneau de configuration > Afficher les périphériques et imprimantes** dans **Matériel et audio** ou **Matériel**.
 - ❑ Windows 7

Cliquez sur le bouton Démarrer, puis sélectionnez **Panneau de configuration > Afficher les périphériques et imprimantes** sous **Matériel et audio** ou **Matériel**.
 - ❑ Windows Vista

Cliquez sur le bouton Démarrer, puis sélectionnez **Panneau de configuration > Imprimantes** (sous **Matériel et audio**).
 - ❑ Windows XP

Cliquez sur le bouton Démarrer, puis sélectionnez **Paramètres > Panneau de configuration > Imprimantes et autres matériel > Imprimantes et télécopieurs**.
- ❑ Sous Mac OS X, vérifiez les points suivants.
 - ❑ Sélectionnez **Préférences système** à partir du menu  > **Imprimantes et scanners** (ou **Impression et numérisation, Impression et fax**), puis assurez-vous que l'imprimante (fax) s'affiche. L'imprimante (fax) apparaît comme « FAX XXXX (USB) » ou « FAX XXXX (IP) ». Si l'imprimante (fax) ne s'affiche pas, cliquez sur [+] puis enregistrez l'imprimante (fax).
 - ❑ Sélectionnez **Préférences système** à partir du menu  > **Imprimantes et scanners** (ou **Impression et numérisation, Impression et fax**), puis double-cliquez sur l'imprimante (fax). Si le fonctionnement de l'imprimante est interrompu, cliquez sur **Reprendre** (ou **Relancer l'imprimante**).

Informations connexes

- ➔ [« Connexion de l'imprimante à la ligne téléphonique » à la page 114](#)
- ➔ [« Définition des paramètres pour un système téléphonique PBX » à la page 119](#)
- ➔ [« Vérif. connex fax » à la page 137](#)
- ➔ [« Param de base » à la page 140](#)
- ➔ [« Désinstallation des applications » à la page 178](#)
- ➔ [« Installation des applications » à la page 180](#)

Impossible d'envoyer des fax

- ❑ Définissez les paramètres d'en-tête pour les fax envoyés sur le panneau de commande. Certains télécopieurs rejettent automatiquement les télécopies qui en sont dépourvues.
- ❑ Si vous avez bloqué votre ID d'appel, débloquez-le. Certains téléphones ou télécopieurs rejettent automatiquement les appels anonymes.
- ❑ Demandez au destinataire si le numéro de fax est correct et si son télécopieur est prêt à recevoir un fax.

Résolution de problèmes

Informations connexes

- ➔ « Param de base » à la page 140
- ➔ « Impossible d'envoyer ou de recevoir des fax » à la page 208

Impossible d'envoyer des fax à un destinataire spécifié

Vérifiez ce qui suit si vous ne pouvez pas envoyer de fax à un destinataire spécifié à cause d'une erreur.

- Si la machine du destinataire ne répond pas à votre appel dans les 50 secondes qui suivent la fin de l'appel émis par votre imprimante, une erreur survient. Composez le numéro à l'aide d'un téléphone connecté pour voir quel est le délai avant d'entendre une tonalité de fax. Si cela prend plus de 50 secondes, ajoutez des pauses après le numéro de fax pour envoyer le fax. Appuyez sur  pour entrer la pause. Un tiret est saisi comme marque de la pause. Une pause dure environ trois secondes. Ajoutez plusieurs pauses comme nécessaire.
- Si vous avez sélectionné le destinataire dans la liste des contacts, vérifiez que les informations enregistrées sont correctes. Si les informations sont correctes, sélectionnez le destinataire à partir de la liste des contacts, appuyez sur **Modifier** et modifiez le paramètre **Vitesse fax** sur **Faible(9 600bps)**.

Informations connexes

- ➔ « Envoi de télécopies via la numérotation sur un périphérique téléphonique externe » à la page 123
- ➔ « Gestion des contacts » à la page 56
- ➔ « Impossible d'envoyer ou de recevoir des fax » à la page 208

Impossible d'envoyer des fax à un moment spécifié

Définissez la date et l'heure correctement dans le panneau de configuration.

Informations connexes

- ➔ « Envoi de fax à un moment donné (Envoi différé fax) » à la page 124
- ➔ « Param de base » à la page 160

Réception de télécopies impossible

- Si vous êtes abonné à un service de redirection d'appel, l'imprimante risque de ne pas recevoir les fax. Contactez le prestataire de service.
- Si vous n'avez pas connecté de téléphone à l'imprimante, définissez le paramètre **Mode réception** sur **Auto** dans le panneau de commande.
- Sous les conditions suivantes, l'imprimante manque de mémoire et ne peut pas recevoir de fax. Voir la section dépannage pour plus d'informations sur la gestion d'une erreur de mémoire pleine.
 - Le nombre de documents reçus a atteint le seuil maximal de 100 documents.
 - La mémoire de l'imprimante est pleine (100 %).
- Vérifiez si numéro de fax de l'expéditeur a été enregistré dans la **Liste des numéros refusés**. Les fax envoyés depuis des numéros se trouvant dans cette liste sont bloqués lorsque **Liste des numéros refusés** dans **Fax rejeté** est activé.

Résolution de problèmes

- ❑ Demandez à l'expéditeur si les informations d'en-tête sont définies sur leur télécopieur. Les fax qui ne comprennent pas d'informations d'en-tête sont bloqués lorsque **Blanc en-tête télécopie bloqué** dans **Fax rejeté** est activé.
- ❑ Vérifiez si le numéro de fax de l'expéditeur est enregistré dans la liste des contacts. Les fax envoyés depuis des numéros ne se trouvant pas dans cette liste sont bloqués lorsque **Contacts désenregistrés** dans **Fax rejeté** est activé.

Informations connexes

- ➔ « Param de base » à la page 140
- ➔ « Impossible d'envoyer ou de recevoir des fax » à la page 208
- ➔ « Une erreur de mémoire pleine survient » à la page 211

Impossible d'enregistrer les fax reçus sur un dispositif mémoire

Vérifiez si le dispositif mémoire est connecté à l'imprimante, puis vérifiez les **Param. de réception**.

Informations connexes

- ➔ « Enregistrement des télécopies reçues sur un périphérique mémoire externe » à la page 131

Une erreur de mémoire pleine survient

- ❑ Si l'imprimante a été paramétrée pour recevoir des fax dans sa boîte de réception, supprimez de la boîte de réception les fax que vous avez déjà lus.
- ❑ Si l'imprimante a été paramétrée pour recevoir des fax sur un ordinateur, mettez sous tension l'ordinateur défini pour la réception des fax. Une fois enregistrés sur l'ordinateur, les fax sont supprimés de la mémoire de l'imprimante.
- ❑ Si l'imprimante a été paramétrée pour recevoir des fax sur un dispositif mémoire, connectez à l'imprimante le dispositif dans lequel vous avez créé un dossier pour enregistrer les fax. Une fois les fax enregistrés sur le dispositif, ils sont supprimés de la mémoire de l'imprimante. Assurez-vous que le dispositif dispose de suffisamment de mémoire et qu'il n'est pas protégé contre l'écriture.
- ❑ Même si la mémoire est pleine, vous pouvez envoyer un fax monochrome à l'aide de la fonctionnalité **Envoi direct**. Ou vous pouvez envoyer un fax en composant depuis le dispositif téléphonique externe.
- ❑ Si l'imprimante ne peut pas imprimer de fax du fait d'une erreur d'imprimante, comme un bourrage papier ou une cartouche d'encre vide, une erreur de mémoire pleine risque de survenir. Résolvez le problème d'imprimante, puis contactez le destinataire et demandez-lui de renvoyer le fax.

Informations connexes

- ➔ « Envoi de télécopies via la numérotation sur un périphérique téléphonique externe » à la page 123
- ➔ « Envoi de plusieurs pages d'un document monochrome (Envoi direct) » à la page 123
- ➔ « Enregistrement des fax reçus dans la boîte de réception » à la page 130
- ➔ « Enregistrement des télécopies reçues sur un périphérique mémoire externe » à la page 131
- ➔ « Enregistrement des télécopies reçues sur un ordinateur » à la page 132
- ➔ « Retrait du papier coincé » à la page 185

La qualité des fax envoyés est mauvaise

- Nettoyez le vitre du scanner.
- Nettoyez le chargeur automatique de documents.
- Modifiez le paramètre **Type de document** dans le panneau de commande. Si vos originaux contiennent à la fois du texte et des photos, sélectionnez **Photo**.
- Modifiez le paramètre **Densité** dans le panneau de commande.
- Si vous n'êtes pas certain des capacités du télécopieur du destinataire, activez la fonctionnalité **Envoi direct** ou sélectionnez **Fin** comme paramètre **Résolution**.
Si vous sélectionnez **Super Fin** ou **Ultra-fin** pour le fax monochrome, et que vous envoyez le fax à l'aide de la fonctionnalité **Envoi direct**, l'imprimante risque de réduire automatiquement la résolution.
- Activez le paramètre **ECM** dans le panneau de commande.

Informations connexes

- ➔ [« Nettoyage de la Vitre du scanner » à la page 157](#)
- ➔ [« Param. fax » à la page 134](#)
- ➔ [« Nettoyage du chargeur automatique de documents » à la page 156](#)

Les fax sont envoyés à la mauvaise taille

- Lors de l'envoi d'un fax à l'aide de vitre du scanner, placez l'original en alignant correctement le coin avec la marque originale. Sélectionnez la taille de votre original sur le panneau de commande.
- Nettoyez la vitre du scanner ainsi que le couvercle de documents. Si la vitre présente de la poussière ou des taches, la zone de numérisation peut s'étendre et inclure la poussière ou les taches, ce qui entraîne une position de numérisation incorrecte ou une réduction de l'image.

Informations connexes

- ➔ [« Positionnement des originaux » à la page 51](#)
- ➔ [« Param. fax » à la page 134](#)
- ➔ [« Nettoyage de la Vitre du scanner » à la page 157](#)

La qualité des fax reçus est mauvaise

- Activez le paramètre **ECM** dans le panneau de commande.
- Contactez l'expéditeur et demandez-lui d'utiliser un mode de qualité supérieure pour l'envoi.
- Imprimez le fax reçu à nouveau. Sélectionnez **Fax** >  > **Réimprimez le fax reçu** pour réimprimer le fax.

Informations connexes

- ➔ [« Param. fax » à la page 134](#)

Les fax reçus ne sont pas imprimés

- ❑ Si une erreur s'est produite sur l'imprimante, par exemple un bourrage papier, l'imprimante ne peut pas recevoir de fax. Vérifiez l'imprimante.
- ❑ Si l'imprimante a été paramétrée pour recevoir des fax dans sa boîte de réception, les fax reçus ne sont pas automatiquement imprimés. Vérifiez les **Param. de réception**.

Informations connexes

- ➔ « [Enregistrement des fax reçus dans la boîte de réception](#) » à la page 130
- ➔ « [Retrait du papier coincé](#) » à la page 185

Les pages des fax reçu sont blanches ou une petite quantité de texte seulement est imprimée sur la deuxième page

Vous pouvez imprimer sur une page en utilisant la fonction **Supprimer données impr apr partage** dans **Param. Partage pages**.

Sélectionnez **Supprimer le haut** ou **Supprimer le bas** dans **Supprimer données impr apr partage**, puis réglez **Seuil**. Augmenter le seuil augmente le montant supprimé ; un seuil plus élevé vous donne plus de possibilités d'imprimer sur une seule page.

Autres problèmes relatifs aux fax

Impossible de passer des appels sur le téléphone connecté

Connectez le téléphone sur le port EXT. sur l'imprimante, et décrochez le récepteur. Si vous ne pouvez pas entendre de tonalité via le récepteur, connectez directement le câble téléphonique.

Informations connexes

- ➔ « [Connexion de votre dispositif téléphonique à l'imprimante](#) » à la page 116

Le répondeur ne peut répondre aux appels vocaux

Sur le panneau de commande, définissez le paramètre **Sonneries avant réponse** de l'imprimante sur un chiffre supérieur au nombre de sonneries de votre répondeur.

Informations connexes

- ➔ « [Paramètres du répondeur](#) » à la page 126
- ➔ « [Param de base](#) » à la page 140

Le numéro de fax de l'expéditeur ne s'affiche pas sur les fax reçus ou le numéro est erroné

Le destinataire n'a peut-être pas défini les informations d'en-tête de fax ou les a peut-être définies de manière erronée. Contactez l'expéditeur.

Autres problèmes

Electrocution légère lorsque l'on touche l'imprimante

Si de nombreux périphériques sont connectés à l'ordinateur, il est possible que vous receviez une légère décharge électrique lorsque vous touchez l'imprimante. Installez un câble de terre sur l'ordinateur connecté à l'imprimante.

Le fonctionnement est bruyant

Activez **Mode silencieux** si l'imprimante est trop bruyante. L'activation de cette fonctionnalité peut réduire la vitesse d'impression.

- Panneau de commande

Appuyez sur  dans l'écran d'accueil, puis activez **Mode silencieux**.

- Pilote d'imprimante Windows

Activez **Mode silencieux** au niveau de l'onglet **Principal**.

- Pilote d'imprimante Mac OS X

Sélectionnez **Préférences système** à partir du menu  > **Imprimantes et scanners** (ou **Impression et numérisation, Imprimantes et fax**), puis sélectionnez l'imprimante. Cliquez sur **Options et fournitures** > **Options** (ou **Pilote**). Sélectionnez **Oui** pour le paramètre **Mode silencieux**.

- Epson Scan 2

Cliquez sur le bouton  pour ouvrir la fenêtre **Configuration**. Ensuite, définissez le **Mode silencieux** sur l'onglet **Numériser**.

La date et l'heure sont incorrectes

Définissez la date et l'heure correctement dans le panneau de configuration. Après une coupure de courant causée par un orage ou si l'imprimante reste hors tension pendant une période prolongée, l'horloge peut afficher une heure incorrecte.

Informations connexes

➔ [« Param de base » à la page 160](#)

Le périphérique mémoire n'est pas reconnu

Activez le périphérique mémoire dans les paramètres **Interface dispositif mém** du panneau de commande.

Informations connexes

➔ [« Param imprim » à la page 161](#)

Impossible d'enregistrer des données sur un dispositif mémoire

- Vérifiez que le dispositif mémoire n'est pas protégé contre l'écriture.
- Vérifiez que le dispositif mémoire dispose de suffisamment de mémoire. Si la mémoire disponible est faible, les données ne peuvent pas être enregistrées.

Informations connexes

➔ [« Caractéristiques des périphériques USB externes » à la page 221](#)

L'application est bloquée par un pare-feu (uniquement pour Windows)

Ajoutez l'application au programme autorisé de pare-feu Windows dans les paramètres de sécurité dans le **Panneau de configuration**.

« ! » s'affiche sur l'écran de sélection des photos

Un point d'exclamation (« ! ») s'affiche sur l'écran LCD si le fichier image n'est pas pris en charge par le produit.

Informations connexes

➔ [« Caractéristiques des données prises en charge » à la page 221](#)

Annexe

Caractéristiques techniques

Spécifications de l'imprimante

Placement des buses de la tête d'impression		Buses d'encre noire : 400×2 Buses d'encre couleur : 400×2 lignes pour chaque couleur
Grammage du papier*	Papier ordinaire	64 à 90 g/m ² (17 à 24 lb)
	Enveloppes	Enveloppe #10, DL, C6 : 75 à 90 g/m ² (20 à 24 lb)

* Même lorsque l'épaisseur du papier fait partie de cette plage, le papier peut ne pas s'alimenter dans l'imprimante ou la qualité d'impression peut décliner en fonction des propriétés ou de la qualité du papier.

Zone imprimable

Zone imprimable des feuilles simples

Il est possible que la qualité d'impression décline dans les zones foncées en raison du mécanisme de l'imprimante.

Impression avec bordures

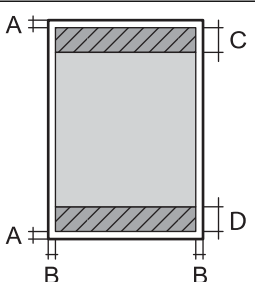
	A	3.0 mm (0.12 po.)
	B	3.0 mm (0.12 po.)
	C	47.0 mm (1.85 po.)
	D	45.0 mm (1.77 po.)

Impression sans marges

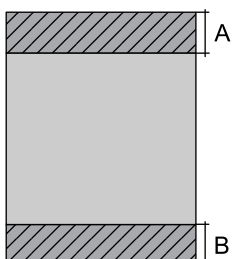
	A	50.0 mm (1.97 po.)
	B	48.0 mm (1.89 po.)

Annexe

Zone imprimable pour enveloppes

Il est possible que la qualité d'impression décline dans les zones foncées en raison du mécanisme de l'imprimante.

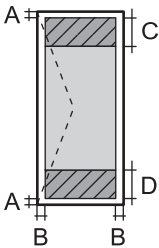
	A	3.0 mm (0.12 po.)
	B	5.0 mm (0.20 po.)
	C	18.0 mm (0.71 po.)
	D	47.0 mm (1.85 po.)

Spécifications du scanner

Type de scanner	Plateau
Dispositif photoélectrique	CIS
Pixels effectifs	10200×14040 pixels (1200 ppp)
Taille de document maximale	216×297 mm (8.5×11.7 po.) A4, Letter
Résolution de numérisation	1200 ppp (numérisation principale) 2400 ppp (numérisation secondaire)
Résolution de sortie	50 à 9600 ppp par pas de 1 ppp
Profondeur des couleurs	Couleur <input type="checkbox"/> 48 bits par pixel par couleur interne (16 bits par pixel par couleur interne) <input type="checkbox"/> 24 bits par pixel par couleur externe (8 bits par pixel par couleur externe) Échelle de gris <input type="checkbox"/> 16 bits par pixel par couleur interne <input type="checkbox"/> 8 bits par pixel par couleur externe Noir et blanc <input type="checkbox"/> 16 bits par pixel par couleur interne <input type="checkbox"/> 1 bits par pixel par couleur externe
Source lumineuse	DEL

Caractéristiques de l'interface

Pour l'ordinateur	USB Hi-Speed
Pour les dispositifs USB externes	USB Hi-Speed

Annexe

Spécifications du fax

Type de fax	Fax en couleur et en noir et blanc (ITU-T Super Group 3)
Lignes prises en charge	Lignes téléphoniques analogiques standard, systèmes téléphoniques PBX (commutateur téléphonique privé)
Vitesse	Jusqu'à 33.6 kbps
Résolution	<p>Monochrome</p> <ul style="list-style-type: none"> <input type="checkbox"/> Standard : 8 pixels/mm×3,85 lignes/mm (203 pixels/po×98 lignes/po) <input type="checkbox"/> Fin : 8 pixels/mm×7,7 lignes/mm (203 pixels/po×196 lignes/po) <input type="checkbox"/> Super Fin : 8 pixels/mm×15,4 lignes/mm (203 pixels/po×392 lignes/po) <input type="checkbox"/> Ultra-fin : 16 pixels/mm×15,4 lignes/mm (406 pixels/po×392 lignes/po) <input type="checkbox"/> Photo : 8 pixels/mm×7,7 lignes/mm (203 pixels/po×196 lignes/po) <p>Couleur</p> <p>200×200 ppp</p>
Mémoire pages	Jusqu'à 180 pages (lors de la réception du graphique ITU-T No.1 en mode brouillon monochrome)
Renumérotation*	2 fois (par intervalle de 1 minute)
Interface	Ligne téléphonique RJ-11, connexion du poste téléphonique RJ-11

* Les spécifications peuvent varier selon les pays ou les régions.

Liste des fonctions réseau

Fonctions		Gérées	Remarques	
Interfaces réseau	Ethernet	✓	-	
	Wi-Fi	Infrastructure	✓	-
		Ad hoc	-	-
		Wi-Fi Direct (Simple AP)	✓	-
Connexion simultanée	Ethernet et Wi-Fi Direct (Simple AP)	✓	-	
	Wi-Fi (Infrastructure) et Wi-Fi Direct (Simple AP)	✓	-	

Annexe

Fonctions		Gérées	Remarques	
Opérations depuis le panneau de commande	Configuration Wi-Fi	Assistant de configuration Wi-Fi	✓	-
		Configuration via une touche (WPS)	✓	-
		Configuration du code PIN	✓	-
		Connexion automatique du Wi-Fi	✓	-
		Connexion à Epson iPrint	-	-
		Configuration de Wi-Fi Direct	✓	-
	Configuration réseau générale (nom du périphérique, adresse TCP/IP, serveur DNS, serveur proxy)		✓	-
	Vérification de la connexion réseau		✓	-
	État du réseau		✓	-
	Impression de la feuille d'état du réseau		✓	-
	Désactiver le Wi-Fi		✓	-
	Rétablissement des paramètres par défaut		✓	-
Configuration du partage de fichiers		✓	Stockage USB externe seul	
Impression réseau	EpsonNet Print (Windows)	IPv4	✓	-
	Standard TCP/IP (Windows)	IPv4, IPv6	✓	-
	Impression WSD (Windows)	IPv4, IPv6	✓	Windows Vista ou ultérieur
	Impression Bonjour (Mac OS X)	IPv4, IPv6	✓	-
	Impression IPP (Windows, Mac OS X)	IPv4, IPv6	✓	-
	Impression UPnP	IPv4	-	Appareil informatique
	Impression PictBridge (Wi-Fi)	IPv4	-	Appareil photo numérique
	Epson Connect (Impression dans un e-mail)	IPv4	✓	-
	AirPrint (iOS, Mac OS X)	IPv4, IPv6	✓	iOS 5 ou ultérieur, Mac OS X v10.7 ou ultérieur
	Google Cloud Print	IPv4, IPv6	✓	-

Annexe

Fonctions		Gérées	Remarques	
Numérisation via le réseau	Epson Scan 2	IPv4, IPv6	✓	-
	Event Manager	IPv4	✓	-
	Epson Connect (Numérisation vers le Cloud)	IPv4	✓	-
	AirPrint (Numérisation)	IPv4, IPv6	✓	Mac OS X v10.9 ou ultérieur
	Chargeur automatique de documents (numérisation recto verso)		-	-
Fax	Envoi d'un fax	IPv4	✓	-
	Réception d'un fax	IPv4	✓	-
	AirPrint (émission de fax)	IPv4, IPv6	✓	Mac OS X v10.8 ou ultérieur

Caractéristiques Wi-Fi

Normes	IEEE802.11b/g/n*1, *2
Plage de fréquences	2,4 GHz
Puissance maximale transmise par la fréquence radio	19.8 dBm (EIRP)
Modes de coordination	Infrastructure, Wi-Fi Direct (Simple AP)*3
Sécurités sans fil	WEP (64/128bit), WPA2-PSK (AES)*4

*1 Conforme à IEEE 802.11b/g/n ou IEEE 802.11b/g selon le lieu d'achat.

*2 IEEE802.11n n'est disponible que pour le HT20.

*3 Non géré pour l'IEEE 802.11b.

*4 Conforme WPA2 avec gestion de WPA/WPA2 Personal.

Spécifications Ethernet

Normes	IEEE802.3i (10BASE-T)*1 IEEE802.3u (100BASE-TX) IEEE802.3az (Green Ethernet)*2
Mode de communication	Auto, 10 Mbps Full duplex, 10 Mbps Half duplex, 100 Mbps Full duplex, 100 Mbps Half duplex
Connecteur	RJ-45

*1 Utilisez un câble STP (paire torsadée blindée) de catégorie 5e or ou supérieure pour éviter le risque d'interférence radio.

*2 Le dispositif connecté doit être conforme aux normes IEEE802.3az.

Protocole de sécurité

SSL/TLS	Serveur/Client HTTPS, IPPS
SMTPS (STARTTLS, SSL/TLS)	

Services tiers pris en charge

AirPrint	Impression	iOS 5 ou ultérieur/Mac OS X v10.7.x ou ultérieur
	Numérisation	Mac OS X v10.9.x ou ultérieur
	Fax	Mac OS X v10.8.x ou ultérieur
Google Cloud Print		

Caractéristiques des périphériques USB externes

Périphériques	Capacités maximales
Lecteur MO*	1,3 Go
Disque dur* Clé USB	2 To (formaté en FAT, FAT32 ou exFAT.)

* Il est déconseillé d'utiliser des dispositifs USB externes alimentés par USB. Utilisez uniquement des dispositifs USB externes reliés au secteur via un adaptateur.

Vous ne pouvez pas utiliser les périphériques suivants :

- Les périphériques nécessitant un pilote dédié
- Les périphériques avec des paramètres de sécurité (mot de passe, chiffrement, etc.)
- Les périphériques avec un concentrateur USB intégré

Epson ne peut garantir le fonctionnement complet de dispositifs externes connectés.

Caractéristiques des données prises en charge

Format de fichier	JPEG pris par des appareils photo numériques compatible DCF* ¹ version 1.0 ou 2.0* ² Images conformes TIFF 6.0 comme indiquées ci-dessous <input type="checkbox"/> Images en couleurs RGB (non compressées) <input type="checkbox"/> Images binaires (non compressées ou encodées CCITT)
Taille de l'image	Horizontal : 80 à 10200 pixels Vertical : 80 à 10200 pixels

Annexe

Taille de fichier	Moins de 2 Go
Nombre de fichiers maximal	JPEG : 9990* ³ TIFF : 999

*1 DCIM.

*2 Les données photo stockées sur des appareils photo numériques avec mémoire intégrée ne sont pas prises en charge.

*3 Jusqu'à 999 fichiers peuvent s'afficher en même temps. (Si le nombre de fichiers dépasse 999, les fichiers sont regroupés.)

Remarque:

« ! » s'affiche sur l'écran LCD lorsque l'imprimante ne reconnaît pas le fichier image. Dans ce cas, si vous sélectionnez plusieurs images, des zones blanches apparaîtront à l'impression.

Dimensions

WF-4720 Series

Dimensions	<p>Stockage</p> <ul style="list-style-type: none"> <input type="checkbox"/> Largeur : 425 mm (16.7 po) <input type="checkbox"/> Profondeur : 378 mm (14.9 po) <input type="checkbox"/> Hauteur : 249 mm (9.8 po) <p>Impression</p> <ul style="list-style-type: none"> <input type="checkbox"/> Largeur : 425 mm (16.7 po) <input type="checkbox"/> Profondeur : 493 mm (19.4 po) <input type="checkbox"/> Hauteur : 249 mm (9.8 po)
Poids*	Environ 9.1 kg (20.1 lb)

* Sans les cartouches d'encre et le cordon d'alimentation.

WF-4730 Series

Dimensions	<p>Stockage</p> <ul style="list-style-type: none"> <input type="checkbox"/> Largeur : 425 mm (16.7 po) <input type="checkbox"/> Profondeur : 388 mm (15.3 po) <input type="checkbox"/> Hauteur : 324 mm (12.8 po) <p>Impression</p> <ul style="list-style-type: none"> <input type="checkbox"/> Largeur : 425 mm (16.7 po) <input type="checkbox"/> Profondeur : 503 mm (19.8 po) <input type="checkbox"/> Hauteur : 324 mm (12.8 po)
Poids*	Environ 11.1 kg (24.5 lb)

* Sans les cartouches d'encre et le cordon d'alimentation.

Caractéristiques électriques

WF-4720 Series

Tension d'alimentation nominale	100 à 240 V
Plage de fréquences nominales	50 à 60 Hz
Courant nominal	0.6 à 0.4 A
Consommation électrique (avec la connexion USB)	Copie autonome : environ 15 W (ISO/IEC24712) Mode prêt : environ 6.1 W Mode veille : environ 1.2 W Hors tension : environ 0.2 W

Remarque:

- Reportez-vous à l'étiquette présente sur l'imprimante pour connaître la tension du produit.
- Pour les utilisateurs européens, consultez le site Web suivant pour plus de détails concernant la consommation électrique.
<http://www.epson.eu/energy-consumption>

WF-4730 Series

Tension d'alimentation nominale	100 à 240 V
Plage de fréquences nominales	50 à 60 Hz
Courant nominal	0.6 à 0.4 A
Consommation électrique (avec la connexion USB)	Copie autonome : environ 15 W (ISO/IEC24712) Mode prêt : environ 6.6 W Mode veille : environ 1.2 W Hors tension : environ 0.2 W

Remarque:

- Reportez-vous à l'étiquette présente sur l'imprimante pour connaître la tension du produit.
- Pour les utilisateurs européens, consultez le site Web suivant pour plus de détails concernant la consommation électrique.
<http://www.epson.eu/energy-consumption>

Caractéristiques environnementales

Fonctionnement	<p>Utilisez l'imprimante dans la plage de températures indiquée dans le graphique ci-après.</p> <p>Température : 10 à 35 °C (50 à 95 °F) Humidité : 20 à 80 % d'humidité relative (sans condensation)</p>
Stockage	<p>Température : -20 à 40 °C (-4 à 104 °F)* Humidité : 5 à 85% d'humidité relative (sans condensation)</p>

* Stockage possible pendant un mois à 40 °C (104 °F).

Caractéristiques environnementales pour les cartouches d'encre

Température de stockage	-30 à 40 °C (-22 à 104 °F)*
Température de congélation	-16 °C (3.2 °F) À 25 °C (77 °F), l'encre dégèle en 3 heures environ et est ensuite utilisable.

* Stockage possible pendant un mois à 40 °C (104 °F).

Configuration requise

- Windows 10 (32 bits, 64 bits) / Windows 8.1 (32 bits, 64 bits) / Windows 8 (32 bits, 64 bits) / Windows 7 (32 bits, 64 bits) / Windows Vista (32 bits, 64 bits) / Windows XP SP3 ou version ultérieure (32 bits) / Windows XP Professional x64 Edition SP2 ou version ultérieure / Windows Server 2012 R2 / Windows Server 2012 / Windows Server 2008 R2 / Windows Server 2008 / Windows Server 2003 R2 / Windows Server 2003 SP2 ou version ultérieure
- Mac OS X v10.11.x/Mac OS X v10.10.x/Mac OS X v10.9.x/Mac OS X v10.8.x/Mac OS X v10.7.x/Mac OS X v10.6.8

Remarque:

- Il se peut que Mac OS X ne prenne pas en charge certaines applications et fonctionnalités.
- Le système de fichiers Unix (UFS) pour Mac OS X n'est pas pris en charge.

Informations réglementaires

Normes et conformité

Normes et conformité pour le modèle États-Unis

Sécurité	UL60950-1 CAN/CSA-C22.2 No.60950-1
EMC	FCC Part 15 Subpart B Class B CAN/CSA-CEI/IEC CISPR 22 Class B

Cet équipement contient le module sans fil suivant.

Fabricant : Askey Computer Corporation

Type : WLU6320-D69 (RoHS)

Ce produit est conforme à la section 15 de la réglementation FCC et à la section RSS-210 de la réglementation IC. Epson ne peut être tenue responsable en cas de non-respect des exigences de protection suite à une modification non recommandée du produit. Le fonctionnement est soumis aux deux conditions suivantes : (1) le périphérique ne peut occasionner d'interférences nuisibles et (2) le périphérique doit accepter toutes les interférences reçues, y compris les interférences pouvant entraîner un fonctionnement indésirable du périphérique.

Afin d'éviter les interférences radio au niveau du service proposé sous licence, le périphérique est conçu pour fonctionner à l'intérieur et à l'écart des fenêtres, de manière à offrir un blindage maximal. Les équipements (ou leur antenne de transmission) installés à l'extérieur sont soumis à une licence.

Cet équipement est conforme aux limites d'exposition aux rayonnements de la FCC/IC pour un environnement non contrôlé, ainsi qu'aux Directives d'exposition aux fréquences radio de la FCC du Supplément C de OET65 et RSS-102 de la Réglementation de l'exposition aux fréquences radio de l'IC. Cet équipement doit être installé et utilisé de façon à ce que le radiateur soit distant d'au moins 20 cm du corps d'une personne (à l'exception de ses extrémités : mains, poignets, pieds et chevilles).

Normes et conformité pour le modèle européen

Pour les utilisateurs européens

Seiko Epson Corporation déclare par la présente que le modèle d'équipement radio suivant est conforme à la Directive 2014/53/EU. Le texte complet de la déclaration de conformité de l'UE est disponible sur le site web suivant.

<http://www.epson.eu/conformity>

C582A, C582B

Pour utilisation dans les pays suivants uniquement : Irlande, Royaume-Uni, Autriche, Allemagne, Liechtenstein, Suisse, France, Belgique, Luxembourg, Pays-Bas, Italie, Portugal, Espagne, Danemark, Finlande, Norvège, Suède, Islande, Croatie, Chypre, Grèce, Slovaquie, Malte, Bulgarie, République tchèque, Estonie, Hongrie, Lettonie, Lituanie, Pologne, Roumanie et Slovaquie.

Annexe

Epson ne peut être tenue responsable en cas de non-respect des exigences de protection suite à une modification non recommandée du produit.



Normes et approbations pour le modèle australien

EMC	AS/NZS CISPR22 Class B
-----	------------------------

Epson déclare par la présente que l'équipement suivant est conforme aux exigences essentielles et autres dispositions pertinentes de la directive AS/NZS4268 :

C582A, C582B

Epson ne peut être tenue responsable en cas de non-respect des exigences de protection suite à une modification non recommandée du produit.

Ange bleu allemand

Reportez-vous au site suivant afin de vérifier si cette imprimante répond aux normes de l'Ange bleu allemand.

<http://www.epson.de/blauerengel>

Restrictions relatives à la copie

Respectez les restrictions suivantes de manière à garantir une utilisation responsable et légale de l'imprimante.

La copie des éléments suivants est interdite par la loi :

- Billets de banque, pièces, titres négociables émis par le gouvernement, titres de gage du gouvernement et titres municipaux
- Timbres-poste inutilisés, cartes postales préimprimées et autres envois postaux timbrés au tarif en vigueur
- Timbres fiscaux émis par le gouvernement et titres émis selon des procédures légales

Faites preuve de circonspection lors de la copie des éléments suivants :

- Titres négociables privés (certificats d'action, billets au porteur, chèques, etc.), abonnements mensuels, billets de réduction, etc.
- Passeports, permis de conduire, certificats médicaux, titres de transport, bons d'alimentation, billets, etc.

Remarque:

Il est également possible que la copie de tels documents soit interdite par la loi.

Utilisation responsable de documents soumis à droits d'auteur :

Les imprimantes peuvent être utilisées incorrectement en cas de copie de documents soumis à droits d'auteur. À moins d'agir sur les conseils d'un avocat bien informé, prenez vos responsabilités et faites preuve de respect en sollicitant l'autorisation du détenteur des droits d'auteur avant de copier des documents publiés.

Transport de l'imprimante

Si vous devez transporter l'imprimante en cas de déménagement ou si des réparations sont nécessaires, suivez la procédure ci-dessous pour emballer l'imprimante.

! **Important:**

- Lors du stockage ou du transport de l'imprimante, évitez de l'incliner, de la placer verticalement ou de la renverser, faute de quoi de l'encre risque de fuir.
- Laissez les cartouches d'encre installées. Le retrait des cartouches peut assécher la tête d'impression et empêcher le bon fonctionnement de l'imprimante.

1. Mettez l'imprimante hors tension en appuyant sur la touche .
2. Assurez-vous que l'imprimante est éteinte et débranchez le cordon d'alimentation.

! **Important:**

Débranchez le cordon d'alimentation lorsque le voyant d'alimentation est éteint. Sinon, la tête d'impression ne revient pas en position initiale. L'encre risque alors de sécher et il peut être impossible d'imprimer.

3. Assurez-vous qu'il n'y a pas de périphériques de stockage externes connectés.
4. Débranchez tous les câbles, par exemple le cordon d'alimentation et le câble USB.
5. Retirez tout le papier de l'imprimante.
6. Vérifiez qu'il ne reste pas d'originaux dans l'imprimante.
7. Ouvrez le scanner avec le couvercle de documents fermé. Fixez le support de la cartouche d'encre au boîtier avec de l'adhésif.

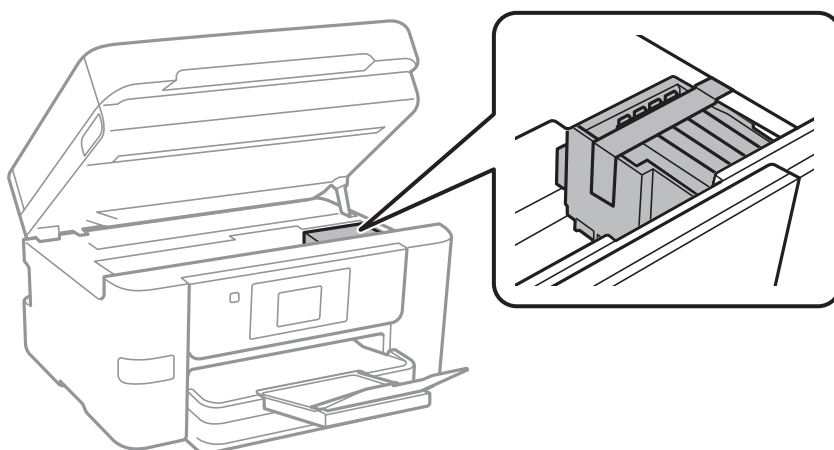

8. Fermez le scanner.

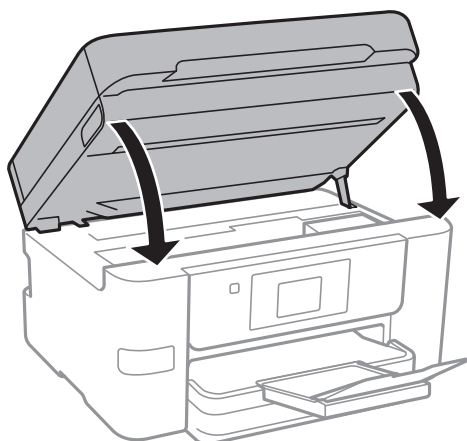

9. Préparez l'emballage de l'imprimante comme montré ci-dessous.

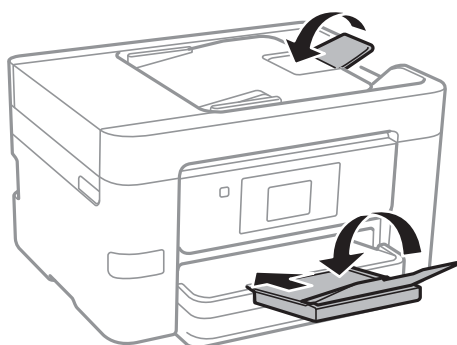

10. Emballez l'imprimante dans sa boîte en utilisant les matériaux de protection.

Lorsque vous utilisez à nouveau l'imprimante, veillez à retirer l'adhésif qui sécurise le support de la cartouche d'encre. Si la qualité d'impression a diminué lors de la prochaine impression, procédez à un nettoyage et un alignement de la tête d'impression.

Informations connexes

- ➔ « Vérification et nettoyage de la tête d'impression » à la page 152
- ➔ « Alignement de la tête d'impression » à la page 154

Accès à un dispositif USB externe depuis un ordinateur

Vous pouvez écrire ou lire des données situées sur un dispositif USB externe (tel qu'un lecteur flash) relié à l'imprimante depuis un ordinateur.

! **Important:**

Lors du partage d'un dispositif externe relié à l'imprimante entre des ordinateurs connectés via USB et en réseau, l'accès à la fonction d'écriture n'est autorisé que sur les ordinateurs connectés selon la méthode sélectionnée sur l'imprimante. Pour écrire sur le dispositif USB externe, sélectionnez une méthode de connexion dans le menu suivant du panneau de commande de l'imprimante.

Param. > **Réglages généraux** > **Param imprim** > **Interface dispositif mém** > **Partage fich..**

Remarque:

La reconnaissance des données à partir d'un ordinateur peut prendre du temps si un dispositif USB externe de grande capacité (tel qu'un disque dur 2 To) est connecté.

Windows

Sélectionnez un dispositif USB externe dans **Ordinateur** ou **Poste de travail**. Les données situées sur le dispositif USB externe s'affichent.

Remarque:

Si vous avez connecté l'imprimante au réseau sans utiliser le CD d'installation ou Web Installer, définissez un port USB en tant que pilote réseau. Ouvrez **Exécuter** et saisissez un nom d'imprimante \\XXXXXX ou une adresse IP d'imprimante \XXX.XXX.XXX.XXX pour **Ouvrir** :. Cliquez avec le bouton droit de la souris sur l'icône affichée d'un dispositif pour attribuer le réseau. Le pilote réseau apparaît dans **Ordinateur** ou **Poste de travail**.

Mac OS X

Sélectionnez l'icône du dispositif correspondant. Les données situées sur le dispositif USB externe s'affichent.

Remarque:

- Pour retirer un dispositif USB externe, faites glisser et déposez l'icône du dispositif sur l'icône de la corbeille. Sinon, les données situées sur le lecteur partagé peuvent ne pas s'afficher correctement lorsqu'un autre dispositif USB externe est connecté.
- Pour accéder à un dispositif de stockage externe par l'intermédiaire du réseau, sélectionnez **Go** > **Connect to Server** depuis le menu sur le bureau. Saisissez un nom d'imprimante cifs://XXXXXX ou smb://XXXXXX (« xxxxx » désignant le nom de l'imprimante) dans **Adresse du serveur**, puis cliquez sur **Connexion**.

Restriction de l'accès à un dispositif USB externe depuis un ordinateur

Vous pouvez effectuer des réglages pour authentifier l'utilisateur pour les opérations suivantes.

- Accéder depuis un ordinateur à un périphérique USB externe, comme une clé USB, connecté à l'imprimante.
- Enregistrer des télécopies reçues sur un ordinateur avec FAX Utility.

Utilisez Web Config ou Epson Net Config pour faire les réglages. Ce qui suit décrit la procédure pour Web Config.

1. Démarrez Web Config sur l'ordinateur connecté au même réseau que l'imprimante.
2. Dans la fenêtre **Web Config**, sélectionnez **Services** > **Réseau MS**.
3. Sélectionnez **Utiliser le partage réseau Microsoft**.
4. Sélectionnez **Activer** pour **Partage des fichiers**.

5. Saisissez un nom d'utilisateur et un mot de passe pour l'authentification de l'utilisateur, puis cliquez sur **Suivant**.
6. Confirmez l'entrée puis cliquez **OK**.

Remarque:

Vous pouvez vérifier les paramètres actuels à l'aide d'une feuille d'état réseau.

Informations connexes

➔ « Impression d'une feuille d'état du réseau » à la page 39

Utiliser un serveur de messagerie

Pour utiliser les fonctionnalités de-mail, vous devez configurer le serveur email.

Configuration du serveur de messagerie

Vérifiez les éléments suivants avant de configurer le serveur de messagerie électronique.

- L'imprimante est connectée au réseau.
- Les informations relatives au serveur de messagerie électronique, telles que les documents du fournisseur de services utilisés pour configurer la messagerie électronique sur votre ordinateur.

Remarque:

Si vous utilisez un service de messagerie électronique gratuit, tel qu'une messagerie électronique Internet, recherchez les informations relatives au serveur de messagerie électronique dont vous avez besoin sur Internet.

1. Appuyez sur **Param.** sur l'écran d'accueil.
2. Appuyez sur **Réglages généraux > Paramètres réseau > Avancé**.
3. Appuyez sur **Serveur d'email > Param. serveur**.
4. Sélectionnez le mode d'authentification du serveur de messagerie électronique que vous utilisez.



Important:

Les modes d'authentification suivants sont disponibles.

- Désactivé
- POP avant SMTP
- SMTP-AUTH

Contactez votre fournisseur de services Internet pour vérifier le mode d'authentification du serveur de messagerie électronique.

Il est possible que l'imprimante ne puisse communiquer avec le serveur de messagerie électronique même si le mode d'authentification est disponible parce que la sécurité a été améliorée (communication SSL nécessaire, par exemple). Consultez le site Web d'assistance d'Epson pour obtenir les dernières informations.

<http://www.epson.eu/Support> (Europe)

<http://support.epson.net/> (hors d'Europe)

Annexe

5. Définissez les paramètres adaptés.

Les paramètres nécessaires varient en fonction du mode d'authentification. Saisissez les informations qui correspondent au serveur de messagerie électronique que vous utilisez.

6. Appuyez sur **Continu**.**Remarque:**

- Si un message d'erreur s'affiche, vérifiez que les paramètres du serveur de messagerie électronique sont corrects.
- Si vous ne pouvez pas envoyer un courrier électronique alors que la vérification de la connexion a réussi, vérifiez le mode d'authentification pour le serveur de messagerie électronique que vous utilisez.

Informations connexes

➔ « [Éléments de configuration du serveur de messagerie](#) » à la page 231

Éléments de configuration du serveur de messagerie

Éléments	Instructions
Compte authentifié	Si vous sélectionnez SMTP-AUTH ou POP avant SMTP en tant que Méthode d'authentification , saisissez le nom d'utilisateur (adresse e-mail) enregistré sur le serveur de messagerie avec 255 caractères ou moins.
MdPasse authentifié	Si vous sélectionnez SMTP-AUTH ou POP avant SMTP en tant que Méthode d'authentification , saisissez le mot de passe du compte authentifié, de 20 caractères ou moins.
Adr e-mail expéditeur	Spécifiez l'adresse e-mail que l'imprimante utilise pour envoyer des e-mails. Vous pouvez spécifier l'adresse e-mail existante. Pour bien faire comprendre que l'e-mail est envoyé depuis l'imprimante, vous pouvez acquérir une adresse propre à l'imprimante et la saisir ici.
Adresse serveur SMTP	Saisissez l'adresse du serveur qui envoie l'e-mail (serveur SMTP).
Num. port serveur SMTP	Saisissez le numéro de port du serveur qui envoie l'e-mail (serveur SMTP).
Adresse serveur POP3	Si vous sélectionnez POP avant SMTP en tant que Méthode d'authentification , saisissez l'adresse du serveur qui reçoit l'e-mail (serveur POP3).
Num. port serveur POP3	Si vous sélectionnez POP avant SMTP en tant que Méthode d'authentification , saisissez le numéro de port du serveur de messagerie qui reçoit l'e-mail (serveur POP3).
Connexion sécurisée	Si vous sélectionnez SMTP-AUTH ou Arrêt en tant que Méthode d'authentification , sélectionnez la méthode de la connexion sécurisée.

Vérification de la connexion à un serveur de messagerie1. Appuyez sur **Param.** sur l'écran d'accueil.

Annexe

2. Appuyez sur **Réglages généraux > Paramètres réseau > Avancé.**
3. Appuyez sur **Serveur d'email > Vérification connexion** pour vérifier que l'imprimante est connectée au serveur de messagerie électronique.

Remarque:

- Si un message d'erreur s'affiche, vérifiez que les paramètres du serveur de messagerie électronique sont corrects.
- Si vous ne pouvez pas envoyer un courrier électronique alors que la vérification de la connexion a réussi, vérifiez le mode d'authentification pour le serveur de messagerie électronique que vous utilisez.

Messages affichés lors de Vérification connexion

Les messages suivants sont affichés lorsque vous effectuez une Vérification connexion au serveur de messagerie. Si une erreur survient, consultez le message et l'explication pour confirmer le statut.

Messages	Explication
Le test de connexion a réussi.	Ce message apparaît lorsque la connexion avec le serveur est réussie.
Erreur de communication avec le serveur SMTP. Vérifiez l'élément suivant. - Paramètres réseau	Ce message s'affiche lorsque <ul style="list-style-type: none"> <input type="checkbox"/> L'imprimante n'est pas connectée à un réseau <input type="checkbox"/> Le serveur SMTP est arrêté <input type="checkbox"/> La connexion au réseau est interrompue lors de la communication <input type="checkbox"/> Les données reçues sont incomplètes
Erreur de communication avec le serveur POP3. Vérifiez l'élément suivant. - Paramètres réseau	Ce message s'affiche lorsque <ul style="list-style-type: none"> <input type="checkbox"/> L'imprimante n'est pas connectée à un réseau <input type="checkbox"/> Le serveur POP3 est arrêté <input type="checkbox"/> La connexion au réseau est interrompue lors de la communication <input type="checkbox"/> Les données reçues sont incomplètes
Une erreur est survenue lors de la connexion au serveur SMTP. Vérifiez les éléments suivants. - Adresse du serveur SMTP - Serveur DNS	Ce message s'affiche lorsque <ul style="list-style-type: none"> <input type="checkbox"/> La connexion à un serveur DNS a échoué <input type="checkbox"/> La résolution de nom d'un serveur SMTP a échoué
Une erreur est survenue lors de la connexion au serveur POP3. Vérifiez les éléments suivants. - Adresse du serveur POP3 - Serveur DNS	Ce message s'affiche lorsque <ul style="list-style-type: none"> <input type="checkbox"/> La connexion à un serveur DNS a échoué <input type="checkbox"/> La résolution de nom d'un serveur POP3 a échoué
Erreur authentification sur serveur SMTP. Vérifiez les éléments suivants. - Méthode d'authentification - Compte authentifié - Mot de passe authentifié	Ce message s'affiche lorsque l'authentification au serveur SMTP a échoué.
Erreur authentification sur serveur POP3. Vérifiez les éléments suivants. - Méthode d'authentification - Compte authentifié - Mot de passe authentifié	Ce message s'affiche lorsque l'authentification au serveur POP3 a échoué.
Méthode de communication non prise en charge. Vérifiez ce qui suit. - Adresse du serveur SMTP - Numéro port serveur SMTP	Ce message s'affiche lorsque vous essayez de communiquer avec des protocoles non pris en charge.

Annexe

Messages	Explication
La connexion au serveur SMTP a échoué. Remplacez Connexion sécurisée par Aucun.	Ce message s'affiche lorsqu'une incompatibilité SMTP survient entre un serveur et un client, ou lorsque le serveur ne prend pas en charge la connexion sécurisée SMTP (connexion SSL).
La connexion au serveur SMTP a échoué. Remplacez Connexion sécurisée par SSL/TLS.	Ce message s'affiche lorsqu'une incompatibilité SMTP survient entre un serveur et un client, ou lorsque le serveur demande d'utiliser une connexion SSL/TLS pour une connexion SMTP sécurisée.
La connexion au serveur SMTP a échoué. Remplacez Connexion sécurisée par STARTTLS.	Ce message s'affiche lorsqu'une incompatibilité SMTP survient entre un serveur et un client, ou lorsque le serveur demande d'utiliser une connexion STARTTLS pour une connexion SMTP sécurisée.
La connexion n'est pas de confiance. Vérifiez ce qui suit. - Date et heure	Ce message s'affiche lorsque le paramètre de date et d'heure de l'imprimante est incorrect, ou lorsque le certificat est expiré.
La connexion n'est pas de confiance. Vérifiez ce qui suit. - Certificat CA	Ce message s'affiche lorsque l'imprimante ne dispose pas d'un certificat racine correspondant au serveur, ou qu'un Certificat CA n'a pas été importé.
La connexion n'est pas de confiance.	Ce message s'affiche lorsque le certificat obtenu est endommagé.
Échec de l'authentification au serveur SMTP. Remplacez Méthode d'authentification par SMTP-AUTH.	Ce message s'affiche lorsqu'une incompatibilité de la méthode d'authentification survient entre un serveur et un client. Le serveur prend en charge SMTP-AUTH.
Échec de l'authentification au serveur SMTP. Remplacez Méthode d'authentification par POP avant SMTP.	Ce message s'affiche lorsqu'une incompatibilité de la méthode d'authentification survient entre un serveur et un client. Le serveur ne prend pas en charge SMTP-AUTH.
Adr. messagerie expéditeur est incorrect. Modifiez l'adresse e-mail pour votre service e-mail.	Ce message s'affiche lorsque l'adresse e-mail de l'expéditeur spécifiée est erronée.
Accès à l'imprimante impossible avant que le traitement soit terminé.	Ce message s'affiche lorsque l'imprimante est occupée.

Informations connexes

➔ « Vérification de la connexion à un serveur de messagerie » à la page 231

Où trouver de l'aide

Site Web du support technique

Si vous avez besoin d'aide supplémentaire, visitez le site Web du support technique Epson indiqué ci-dessous. Sélectionnez votre pays ou votre région et accédez à la section d'assistance de votre site Web Epson local. Les pilotes les plus récents, foires aux questions, manuels et autres ressources pouvant être téléchargées sont également disponibles sur le site.

<http://support.epson.net/>

<http://www.epson.eu/Support> (Europe)

Si votre produit Epson ne fonctionne pas correctement et que vous ne pouvez pas résoudre le problème, contactez le service d'assistance Epson.

Contactez l'assistance Epson

Avant de contacter Epson

Si votre produit Epson ne fonctionne pas correctement et que vous ne pouvez résoudre le problème à l'aide des informations de dépannage contenues dans les manuels de votre produit, contactez le service d'assistance Epson. Si le service d'assistance Epson de votre région n'est pas répertorié ci-dessous, contactez le revendeur auprès de qui vous avez acheté votre produit.

Pour nous permettre de vous aider plus rapidement, merci de nous fournir les informations ci-dessous :

- Numéro de série du produit
(l'étiquette portant le numéro de série se trouve habituellement au dos du produit)
- Modèle
- Version du logiciel
Cliquez sur **À propos**, **Info version**, ou un bouton similaire dans le logiciel du produit.
- Marque et modèle de votre ordinateur
- Nom et version de votre système d'exploitation
- Nom et version des applications que vous utilisez habituellement avec votre produit

Remarque:

Selon le produit, les données de liste de numérotation et/ou les paramètres réseau peuvent être stockés dans la mémoire du produit. Les données et/ou paramètres peuvent être perdus suite à une panne ou une réparation d'un produit. Epson ne sera pas tenue responsable de la perte de données, de la sauvegarde ou de la restauration de données et/ou paramètres et ce, même pendant une période de garantie. Nous vous recommandons d'effectuer votre propre sauvegarde de données ou de prendre des notes.

Aide pour les utilisateurs d'Europe

Consultez votre document de garantie paneuropéenne pour obtenir des informations relatives à la procédure à suivre pour contacter l'assistance Epson.

Aide pour les utilisateurs d'Australie

Epson Australie souhaite vous proposer un service clientèle de niveau élevé. Parallèlement aux manuels de votre produit, nous mettons à votre disposition les sources d'information suivantes :

Adresse URL Internet

<http://www.epson.com.au>

Consultez le site Internet de Epson Australie. Un site qui vaut le coup d'œil ! Le site contient une zone de téléchargement de pilotes, une liste de points de contact Epson, des informations relatives aux nouveaux produits et une assistance technique (par courrier électronique).

Bureau d'assistance Epson

Téléphone : 1300-361-054

Le bureau d'assistance Epson sert de point de contact final, il permet de garantir que les clients ont accès à des conseils. Les opérateurs du bureau d'assistance vous aident à installer, configurer et utiliser votre produit Epson. Le

Annexe

personnel de notre bureau d'assistance préventes vous propose de la documentation relative aux nouveaux produits Epson et vous indique où se trouve le revendeur ou agent d'entretien le plus proche. Le bureau d'assistance répond à de nombreux types de requêtes.

Nous vous invitons à recueillir toutes les informations nécessaires avant d'appeler. Plus les informations recueillies sont nombreuses et plus le problème peut être résolu rapidement. Les informations concernées incluent les manuels de votre produit Epson, le type d'ordinateur, le système d'exploitation, les programmes utilisés et toutes les informations jugées utiles.

Transport du produit

Epson conseille de conserver l'emballage du produit pour tout transport ultérieur.

Aide pour les utilisateurs de Nouvelle-Zélande

Epson Nouvelle-Zélande souhaite vous proposer un service clientèle de niveau élevé. Parallèlement à la documentation de votre produit, nous mettons à votre disposition les sources d'information suivantes :

Adresse URL Internet

<http://www.epson.co.nz>

Consultez le site Internet de Epson Nouvelle-Zélande. Un site qui vaut le coup d'œil ! Le site contient une zone de téléchargement de pilotes, une liste de points de contact Epson, des informations relatives aux nouveaux produits et une assistance technique (par courrier électronique).

Bureau d'assistance Epson

Téléphone : 0800 237 766

Le bureau d'assistance Epson sert de point de contact final, il permet de garantir que les clients ont accès à des conseils. Les opérateurs du bureau d'assistance vous aident à installer, configurer et utiliser votre produit Epson. Le personnel de notre bureau d'assistance préventes vous propose de la documentation relative aux nouveaux produits Epson et vous indique où se trouve le revendeur ou agent d'entretien le plus proche. Le bureau d'assistance répond à de nombreux types de requêtes.

Nous vous invitons à recueillir toutes les informations nécessaires avant d'appeler. Plus les informations recueillies sont nombreuses et plus le problème peut être résolu rapidement. Les informations concernées incluent la documentation de votre produit Epson, le type d'ordinateur, le système d'exploitation, les programmes utilisés et toutes les informations jugées utiles.

Transport du produit

Epson conseille de conserver l'emballage du produit pour tout transport ultérieur.