

# Panasonic

## Operating Instructions (Household) AC/Rechargeable Beard/Hair Trimmer Model No. ER-GB80/ER-GB70/ER-GB60

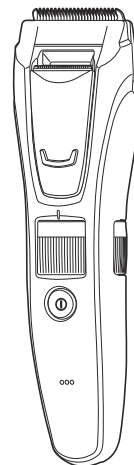

The illustrations in these operating instructions are of the ER-GB80 model.

<u>English</u>	<u>3</u>	<u>Dansk</u>	<u>109</u>	<u>Česky</u>	<u>209</u>
<u>Deutsch</u>	<u>21</u>	<u>Português</u>	<u>125</u>	<u>Slovensky</u>	<u>225</u>
<u>Français</u>	<u>39</u>	<u>Norsk</u>	<u>143</u>	<u>Magyar</u>	<u>243</u>
<u>Italiano</u>	<u>57</u>	<u>Svenska</u>	<u>159</u>	<u>Română</u>	<u>261</u>
<u>Nederlands</u>	<u>73</u>	<u>Suomi</u>	<u>175</u>		
<u>Español</u>	<u>91</u>	<u>Polski</u>	<u>191</u>		

Operating Instructions  
(Household) AC/Rechargeable Beard/Hair Trimmer  
Model No. ER-GB80/ER-GB70/ER-GB60

## Contents

---

<b>Safety precautions.....</b>	<b>6</b>	<b>Cleaning the trimmer.....</b>	<b>15</b>
Intended use .....	9	Troubleshooting .....	17
Parts identification .....	9	Frequently asked questions .....	17
Charging the trimmer .....	10	Blade life.....	18
Using the trimmer.....	10	Battery life .....	18
Using the comb attachment .....	11	Removing the built-in rechargeable battery.....	18
Trimming beard.....	12	Specifications .....	19
Trimming hair.....	14		
Trimming body hair .....	15		

Thank you for purchasing this Panasonic product.

Before operating this unit, please read these instructions completely and save them for future use.

## Warning

- This appliance can be used by children aged from 8 years and above and persons with reduced physical, sensory or mental capabilities or lack of experience and knowledge if they have been given supervision or instruction concerning use of the appliance in a safe way and understand the hazards involved. Children shall not play with the appliance. Cleaning and user maintenance shall not be made by children without supervision.
- The supply cord cannot be replaced. If the cord is damaged, the AC adaptor should be scrapped.



- The following symbol means suitable for cleaning under an open water tap.



- Do not clean with water when the AC adaptor is attached.
- Do not use anything other than the supplied AC adaptor.

## Safety precautions

To reduce the risk of injury, loss of life, electric shock, fire, and damage to property, always observe the following safety precautions.

### Explanation of symbols

The following symbols are used to classify and describe the level of hazard, injury, and property damage caused when the denotation is disregarded and improper use is performed.



## DANGER

Denotes a potential hazard that will result in serious injury or death.



## WARNING

Denotes a potential hazard that could result in serious injury or death.



## CAUTION

Denotes a hazard that could result in minor injury.

The following symbols are used to classify and describe the type of instructions to be observed.



This symbol is used to alert users to a specific operating procedure that must not be performed.



This symbol is used to alert users to a specific operating procedure that must be followed in order to operate the unit safely.



## WARNING



**Do not connect or disconnect the adaptor to a household outlet with a wet hand.**

- Doing so may cause electric shock or injury.

**Never use the appliance if the AC adaptor is damaged or if the power plug fits loosely in a household outlet.**



**Do not damage or modify, or forcefully bend, pull, or twist the cord.**

**Also, do not place anything heavy on or pinch the power cord.**

- Doing so may cause electric shock or fire due to a short circuit.



**Do not use in a way exceeding the rating of the household outlet or the wiring.**

- Exceeding the rating by connecting too many plugs to one household outlet may cause fire due to overheating.



**This product has a built-in rechargeable battery. Do not throw into flame or heat.**

- Doing so may cause fluid leak, overheating, or explosion.



**Do not modify or repair.**

- Doing so may cause fire, electric shock, or injury.  
Contact an authorized service centre for repair (battery change, etc.).



**Never disassemble except when disposing of the product.**

- Doing so may cause fire, electric shock, or injury.

## WARNING

**Do not immerse the AC adaptor in water or wash it with water.**

 **Do not place the AC adaptor over or near water filled sink or bathtub.**

- Doing so may cause electric shock or fire due to a short circuit.

 **Do not store within the reach of children or infants. Do not let them use it.**

- Putting the blade, the cleaning brush and/or oil container in the mouth may cause accidents and injury.

**Always ensure the appliance is operated on an electric power source matched to the rated voltage indicated on the AC adaptor.**

 **Fully insert the adaptor.**

- Failure to do so may cause fire or electric shock.

**Immediately stop using and remove the adaptor if there is an abnormality or malfunction.**

- Failure to do so may cause fire, electric shock, or injury.

<Abnormality or malfunction cases>

-  **• The main unit or AC adaptor is deformed or abnormally hot.**
- The main unit or AC adaptor smells of burning.**
- There is abnormal sound during use or charging of the main unit or AC adaptor.**

- Immediately request inspection or repair at an authorized service centre.

 **Always unplug the adaptor from a household outlet when cleaning.**

- Failure to do so may cause electric shock or injury.

**Regularly clean the power plug and the appliance plug to prevent dust from accumulating.**

-  - Failure to do so may cause fire due to insulation failure caused by humidity.  
Disconnect the adaptor and wipe with a dry cloth.

**If the oil is consumed accidentally, do not induce vomiting, drink a large amount of water, and contact a physician.**

-  **If the oil comes into contact with eyes, immediately wash thoroughly with running water, and contact a physician.**

- Failure to do so may result in physical problems.

## CAUTION

**Do not press the blade against the skin.**

**Do not use this product for any purpose other than trimming beard, hair and body hair.**

-  **Do not directly apply the blades on ears or rough skin (such as swellings, injuries or blemishes).**

- Doing so may cause skin injury.

**Do not allow pins or trash to adhere to the power plug or the appliance plug.**

-  - Doing so may cause electric shock or fire due to a short circuit.

 **Do not drop or subject to shock.**

- Doing so may cause injury.

**Do not wrap the cord around the adaptor when storing.**

-  - Doing so may cause the wire in the cord to break with the load, and may cause fire due to short circuit.



## CAUTION



**Check that the blades are not damaged or deformed before use.**

- Failure to do so may cause skin injury.



**Disconnect the adaptor from the household outlet when not using.**

- Failure to do so may cause electric shock or fire due to electrical leakage resulting from insulation deterioration.



**Disconnect the adaptor or the appliance plug by holding onto the adaptor or the appliance plug instead of the cord.**

- Failure to do so may cause electric shock or injury.

### ► Disposing of the rechargeable battery



## DANGER

The rechargeable battery is exclusively for use with this trimmer. Do not use the battery with other products.

Do not charge the battery after it has been removed from the product.

- Do not throw into fire or apply heat.
  - Do not solder, disassemble, or modify the battery.
  - Do not let the positive and negative terminals of the battery get in contact with each other through metallic objects.
  - Do not carry or store the battery together with metallic jewellery such as necklaces and hairpins.
  - **Never peel off the tube.**
- Doing so may cause fluid leak, overheating, or explosion.



## WARNING

After removing the rechargeable battery, do not keep it within reach of children and infants.



- The battery will harm the body if accidentally swallowed. If this happens, consult a physician immediately.

# ⚠ WARNING

If the battery fluid leaks out, take the following procedures. Do not touch the battery with your bare hands.



- The battery fluid may cause blindness if it comes in contact with your eyes. Do not rub your eyes. Wash immediately with clean water and consult a physician.
- The battery fluid may cause inflammation or injury if it comes in contact with the skin or clothes. Wash it off thoroughly with clean water and consult a physician.

## Intended use

- Before and after each use, apply oil at the places marked with arrows. (See page 16.)
- The trimmer may become warm during operation and/or charging. This is normal.
- Clean the housing only with a soft cloth slightly dampened with tap water or soapy tap water. Do not use thinner, benzene, alcohol or other chemicals.
- Before using an attachment, check that it has been installed correctly. Failure to do so may cause hair to be cut too short.
- Store the trimmer in a place with low humidity after use.
- The appliance should not be used on animals.

## Parts identification

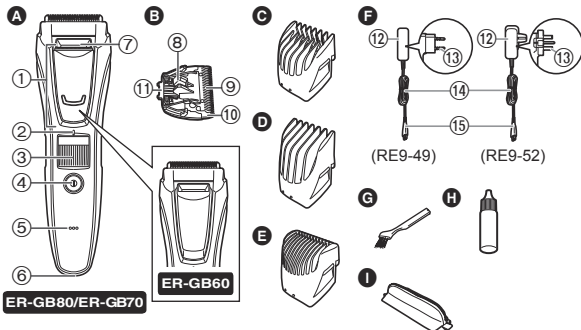

### A Main body

- ① Precision trimmer **ER-GB80/ER-GB70**
- ② Trimming height indication mark
- ③ Dial (Height adjustment control)
- ④ Power switch
- ⑤ Charge status lamp
- ⑥ Appliance socket
- ⑦ Water inlet

### B Blade

- ⑧ Cleaning lever
- ⑨ Moving blade
- ⑩ Stationary blade
- ⑪ Mounting hook

### C Comb attachment for beard [A] (1 mm to 10 mm)

- D Comb attachment for hair [B] (11 mm to 20 mm)
- E Comb attachment for body hair **ER-GB80**
- F AC adaptor (RE9-49) (RE9-52 for the United Kingdom) (The shape of the AC adaptor differs depending on the area.)
  - ⑫ Adaptor
  - ⑬ Power plug
  - ⑭ Cord
  - ⑮ Appliance plug

### Accessories

- G Cleaning brush
- H Oil
- I Pouch

## Charging the trimmer

- Make sure that the trimmer is turned off.

### 1 Connect the appliance plug to the appliance socket.

### 2 Plug in the adaptor into a household outlet.

- Check that the charge status lamp glows.
- Charging is completed after approx. 1 hour.

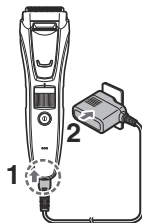

### 3 Disconnect the adaptor when the charge status lamp stops glowing.

- Recommended ambient temperature for charging is 0 – 35 °C. Battery performance may decrease under extremely low or high temperatures, and the battery may not be charged properly.
- A full charge supplies enough power for approximately 50 minutes of use.  
The operating time may differ depending on the frequency of use, the operating method and the ambient temperature.
- When charging the trimmer for the first time or when it has not been in use for more than 6 months, the lamp on the main body may not glow for a few minutes, or the operating time may shorten. Please charge it for more than 8 hours in such cases.

## AC operation

If you connect the AC adaptor to the trimmer in the same way as for charging, and turn on the power, you can use it.

- If the remaining battery is too low, the blades may move slowly or stop, even with the AC operation. In this case, charge the battery for 1 minute or more.
- The battery will be discharged, even with the AC operation.

## Using the trimmer

- Make sure that the trimmer is turned off.
- We recommend using the trimmer in an ambient temperature range of 0 – 35 °C. If used outside this range, the appliance may stop operating.

### 1 Mount the desired comb attachment and adjust the trimming height as needed. (See page 11.)

- It can also be used without the comb attachment.  
(Trimming height: approx. 0.5 mm)
- Actual hair length will be a little longer than the height you set.

### 2 Press the power switch to turn on the power.

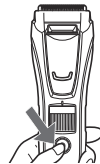

## Using the comb attachment

- Be careful not to cut your hand with the blade when attaching or removing the comb attachment.
- Make sure that the trimmer is turned off.

### 1 Mount the comb attachment to the main body until it clicks.

Trimming height (estimate)	Comb attachment
1 mm to 10 mm	Comb attachment for beard [A]
11 mm to 20 mm	Comb attachment for hair [B]

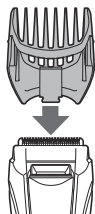

- Setting of 10.5 mm is unavailable.
- The trimming height of the comb attachment for body hair cannot be adjusted.

This comb attachment trims to a length of approximately 1.5 mm.

### 2 Turn the dial and adjust the trimming height indication mark to the desired height.

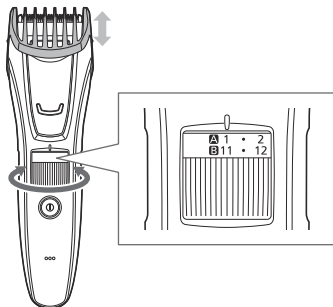

### ► Comb attachment for beard [A]

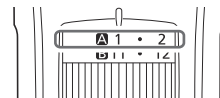

Indicator	1	•	2	•	3	•	4	•	5	•
Trimming height (mm) (estimate)	1	1.5	2	2.5	3	3.5	4	4.5	5	5.5

Indicator	6	•	7	•	8	•	9	•	10
Trimming height (mm) (estimate)	6	6.5	7	7.5	8	8.5	9	9.5	10

### ► Comb attachment for hair [B]

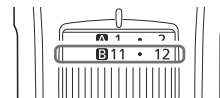

Indicator	11	•	12	•	13	•	14	•	15	•
Trimming height (mm) (estimate)	11	11.5	12	12.5	13	13.5	14	14.5	15	15.5

Indicator	16	•	17	•	18	•	19	•	20
Trimming height (mm) (estimate)	16	16.5	17	17.5	18	18.5	19	19.5	20

### Removing the comb attachment

Remove the comb attachment from the main body.



## Trimming beard

- Do not use with shaving foam applied or when the beard is wet. A wet beard may stick to the skin or bunch up, making it difficult to trim.

### Adjusting the beard length



- Make sure that the trimmer is turned off.

**1** Attach the comb attachment for beard to the main body. (See page 11.)

**2** Set the trimming height.

**3** Holding the trimmer with the power switch facing upward, trim by bringing the blade in contact with the skin and moving the trimmer against the flow of the beard.

- Hair trimmings may collect inside the attachment when a large volume of beard is cut, so discard hair trimmings after each use.

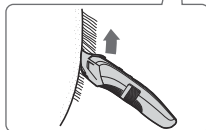

### Trimming without the comb attachment/ trimming the downy hair

**1** Remove the comb attachment.

**2** Holding the trimmer with the power switch facing outwards, trim by bringing the blade in contact with the skin.

- The trimmer cannot trim hair to lengths less than 0.5 mm.



### Beard shaping

Use the trimmer without any comb attachments to properly shape your beard.

- Use the precision trimmer for trimming narrow areas and for detailed trimming. (See page 13.)

#### ► Above and below lips

Holding the trimmer with the power switch at the bottom, cut across a line with the blade at a 90° angle to the skin.

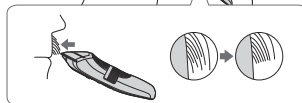
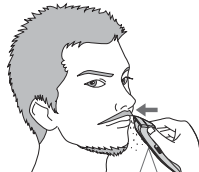



### ► Ends of moustache

Holding the trimmer with the power switch facing outward, trim gradually from the ends by bringing the blade in contact with the skin.



### ► Sideburns

Holding the trimmer with the power switch at the bottom, trim by moving the trimmer downward with the blade at a 90° angle to the sideburns.

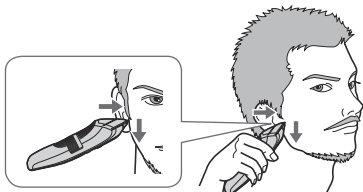

### ► Beard

Holding the trimmer with the power switch facing outward, trim by bringing the blade in contact with the skin and cutting along a line while moving the trimmer forward.



## Using the precision trimmer **ER-GB80/ER-GB70**

Use the precision trimmer for trimming narrow areas and for detailed trimming.

- 1 Remove the comb attachment.
- 2 Slide the precision trimmer up to its maximum height.

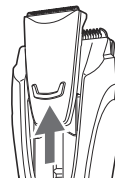

- 3 Holding the trimmer with the power switch facing the skin, trim by bringing the blade in contact with the skin.



## Trimming hair

- Make sure that the trimmer is turned off.
- To maintain sharpness, remove hair trimmings between usages.

### Trimming to an even length



- 1** Attach the comb attachment for hair to the main body. (See page 11.)
- 2** Set the trimming height.
- 3** Holding the trimmer with the power switch upward, trim by moving the trimmer slowly against the flow of hair and toward the crown of your head.



- 4** Trim slowly while crisscrossing from various directions to avoid missing any spots.

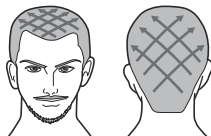

### Adjusting the length around the ears and neckline



- 1** Attach the comb attachment for hair to the main body. (See page 11.)
- 2** Set the trimming height.
- 3** Holding the trimmer with the power switch upward, trim around the ears and neckline (  ) by lifting the tip of the comb attachment little by little from the hairline.

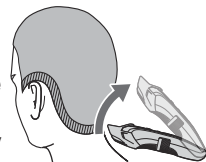

- When trimming the entire area to 12 mm, use 9 mm as a rough standard trimming height for the neckline.
- When trimming the entire area to 9 mm, use 6 mm as a rough standard trimming height for the neckline.

### Trimming the downy hair around the neckline

- 1** Remove the comb attachment.
- 2** Holding the trimmer with the power switch at the bottom, touching the blade perpendicular to the area of downy hair, and move the trimmer downward along the skin.

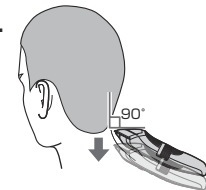

- It is recommended to ask someone else to trim around your own ears and neckline.

## Trimming body hair



Trim armpits and bikini lines with the comb attachment for body hair. **ER-GB80**

- The trimming height is approximately 1.5 mm.
- Do not use when body hair is wet.
- Wet body hair may stick to the skin or bunch up, making it difficult to trim.

**1** Attach the comb attachment for body hair to the main body. (See page 11.)

**2** Holding the trimmer with the power switch at the bottom, trim by bringing the blade in contact with the skin and slowly moving the trimmer in the direction as illustrated.



- The desired results may not be achieved if hair is too long. In this case, trim the hair to a length of about 10 mm before using the trimmer.

## Cleaning the trimmer

- It is recommended to clean after every use.

1. Remove the trimmer from the AC adaptor.

### To remove light dirt

2. Remove the comb attachment and turn the trimmer on.
3. Run water down the water inlet at the front of the main body, rinse thoroughly for approximately 20 seconds, and then turn the trimmer off.

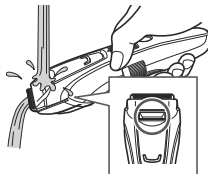

- Rinse with water and shake up and down several times to remove the water.

### To remove heavy dirt

2. Remove the comb attachment and blade.
3. Clean the trimmer, the blade and the comb attachments with running water.

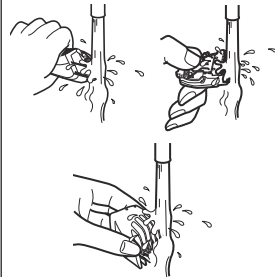

- Rinse with water and shake up and down several times to remove the water.

4. Wipe off the water with a towel and let it dry naturally.

- It will dry faster with the blade removed.

5. Apply the oil to the blade after drying.

6. Attach the comb attachment and blade to the trimmer.

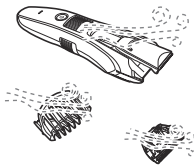

## Cleaning with the brush

1. Remove the trimmer from the AC adaptor.

- Make sure that the trimmer is turned off.

2. Remove the comb attachment.

3. Hold the main body, place your thumb against the blades and then push them away from the main body.

4. Brush off any hair trimmings from the main body and from around the blade.



5. Brush any hair trimmings out from between the stationary blade and the moving blade while pressing down the cleaning lever to raise the moving blade.

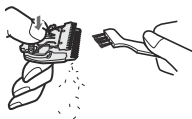

6. Apply the oil to the blade.

7. Attach the comb attachment and blade to the trimmer.

## Lubrication

Apply the oil to the trimmer before and after each use.

Apply a drop of the oil to the points indicated by the arrows.

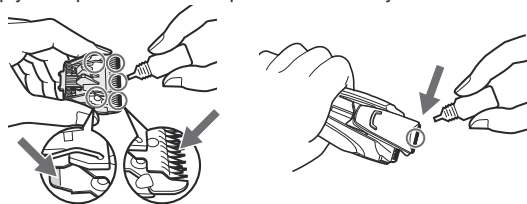

## Remounting the blade

Fit the mounting hook into the blade mounting on the trimmer and then push in until you hear a click.

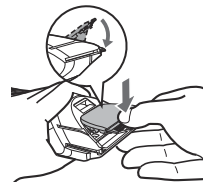

## Troubleshooting

Problem	Action
The trimmer has become blunt.	▶ Charge the trimmer. (See page 10.)
	▶ Clean the blade and apply oil. (See pages 15 and 16.)
	▶ Replace the blade. (See page 16.)
Trimmer stopped functioning.	▶ Charge the trimmer. Or use with the AC operation. (See page 10.)
	▶ Charge the battery for approximately 8 hours continuously to rejuvenate it. If few uses remain even after charging, the battery has reached the end of its life. (Fluid may be leaking due to degradation at the end of battery life.) Contact an authorized service centre for repair.
The trimmer cannot be charged.	▶ Push the appliance plug into the main body all the way and make sure the charge status lamp glows.
	▶ Charge within the recommended charging temperature of 0 °C to 35 °C.
Trimmer can be used for only about 10 minutes even after charging.	▶ Have the battery replaced by an authorized service centre.

Problem	Action
The trimmer cannot be properly cleaned even after water is poured from the water inlet.	▶ When the trimmer is very dirty, remove the blade and wash with water. (See page 15.)
Makes a loud sound.	▶ Confirm that the blade is properly attached.

If the problems still cannot be solved, contact the store where you purchased the unit or a service centre authorized by Panasonic for repair.

## Frequently asked questions

Question	Answer
Will the battery be exhausted after a long period of disuse?	▶ When the appliance is not used for 6 months or more, the battery will weaken (leak battery fluid, etc.). Fully charge the battery once every 6 months.
Can the battery be charged before every use?	▶ Yes, but it is recommended that you charge the battery when it is empty. The life of the battery will vary depending upon usage and storage conditions.

## Blade life

Blade life varies according to the frequency and period of use of the trimmer.

For example, the blade life is approximately 3 years when using the trimmer for 5 minutes 10 times a month. Replace the blades if cutting efficiency reduces substantially despite proper maintenance.

## Battery life

Battery life will vary according to the frequency and length of use. If the battery is charged once a month, the service life will be approximately 3 years.

If the operating time is significantly shorter even after a full charge, the battery has reached the end of its life.

## Removing the built-in rechargeable battery

**Remove the built-in rechargeable battery before disposing of the trimmer.**

Please make sure that the battery is disposed of at an officially designated location if there is one.

This figure must only be used when disposing of the trimmer, and must not be used to repair it. If you dismantle the trimmer yourself, it will no longer be waterproof, which may cause it to malfunction.

- Remove the trimmer from the AC adaptor.
- Press the power switch to turn on the power and then keep the power on until the battery is completely discharged.

- Perform steps ① to ⑮ and lift the battery, and then remove it.
- Please take care not to short-circuit the battery.

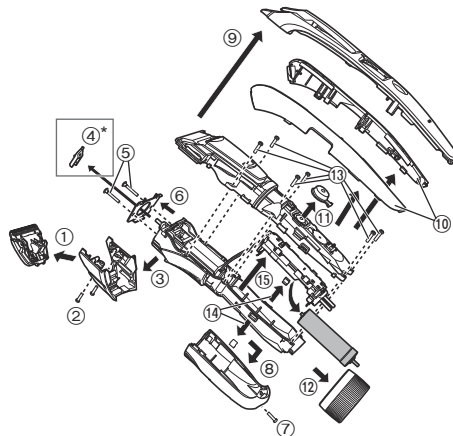

\*for ER-GB80/ER-GB70 only

### For environmental protection and recycling of materials

This trimmer contains a Nickel-Metal Hydride battery. Please make sure that the battery is disposed of at an officially assigned location, if there is one in your country.

## Specifications

Power source	See the name plate on the AC adaptor. (Automatic voltage conversion)
Motor voltage	1.2 V---
Charging time	Approx. 1 hour
Airborne Acoustical Noise	In trimmer mode: 64 (dB (A) re 1 pW) In precision trimmer mode <b>ER-GB80/ER-GB70</b> : 63 (dB (A) re 1 pW)

This product is intended for household use only.

## Information for Users on Collection and Disposal of Old Equipment and used Batteries



These symbols on the products, packaging, and/or accompanying documents mean that used electrical and electronic products and batteries should not be mixed with general household waste.



For proper treatment, recovery and recycling of old products and used batteries, please take them to applicable collection points, in accordance with your national legislation and the Directives 2002/96/EC and 2006/66/EC.



By disposing of these products and batteries correctly, you will help to save valuable resources and prevent

any potential negative effects on human health and the environment which could otherwise arise from inappropriate waste handling.

For more information about collection and recycling of old products and batteries, please contact your local municipality, your waste disposal service or the point of sale where you purchased the items. Penalties may be applicable for incorrect disposal of this waste, in accordance with national legislation.

### For business users in the European Union

If you wish to discard electrical and electronic equipment, please contact your dealer or supplier for further information.

### [Information on Disposal in other Countries outside the European Union]

These symbols are only valid in the European Union. If you wish to discard these items, please contact your local authorities or dealer and ask for the correct method of disposal.





Bedienungsanleitung  
(Haushalt) Bart-/Haarschneider Akku-/Netzbetrieb  
Modellnr. ER-GB80/ER-GB70/ER-GB60

## Inhalt

<b>Sicherheitsvorkehrungen .....</b>	<b>24</b>	<b>Körperhaar schneiden .....</b>	<b>33</b>
<b>Beabsichtigter Gebrauch.....</b>	<b>27</b>	<b>Reinigung des Bart-/Haartrimmers .....</b>	<b>34</b>
<b>Bezeichnung der Bauteile.....</b>	<b>27</b>	<b>Fehlersuche .....</b>	<b>35</b>
<b>Aufladen des Bart-/Haartrimmers .....</b>	<b>28</b>	<b>Häufig gestellte Fragen.....</b>	<b>36</b>
<b>Verwendung des Bart-/Haartrimmers .....</b>	<b>28</b>	<b>Lebensdauer der Klinge.....</b>	<b>36</b>
<b>Gebrauch des Kammaufsatzes .....</b>	<b>29</b>	<b>Lebensdauer des Akkus .....</b>	<b>36</b>
<b>Bart schneiden.....</b>	<b>30</b>	<b>Entnehmen des integrierten Akkus .....</b>	<b>37</b>
<b>Haare schneiden.....</b>	<b>32</b>	<b>Technische Daten .....</b>	<b>37</b>

Vielen Dank, dass Sie sich für den Kauf dieses Panasonic-Produkts entschieden haben.

**Bevor Sie dieses Gerät in Betrieb nehmen, lesen Sie sich bitte diese Anleitung vollständig durch und bewahren Sie sie für ein späteres Nachschlagen auf.**

## Warnung

- Dieses Gerät kann von Kindern ab 8 Jahren und von Personen mit eingeschränkten physischen, sensorischen oder mentalen Fähigkeiten verwendet werden, oder von Personen, denen entsprechende Kenntnisse und Erfahrungen fehlen. Voraussetzung ist, dass sie dabei beaufsichtigt werden oder ihnen eine Einweisung gegeben wurde, wie sie das Gerät sicher verwenden können, und sie die damit verbundenen Risiken verstanden haben. Kinder dürfen nicht mit dem Gerät spielen. Die Reinigung und Wartung sollte nicht von Kindern ohne Aufsicht durchgeführt werden.
- Das Netzkabel kann nicht ersetzt werden. Wenn das Kabel beschädigt ist, muss der Netzadapter verschrottet werden.

- Das folgende Symbol bedeutet, dass das Gerät für die Reinigung unter einem offenen Wasserhahn geeignet ist.



- Nicht mit Wasser reinigen, wenn der Netzadapter angeschlossen ist.
- Keinen anderen als den mitgelieferten Netzadapter verwenden.

## Sicherheitsvorkehrungen

Um das Risiko von Verletzungen, Tod, elektrischem Schlag, Brand und Sachschäden zu reduzieren, beachten Sie immer die folgenden Sicherheitsmaßnahmen.

### Erklärung der Symbole

Die folgenden Symbole werden verwendet, um die Größe der Gefahr, Verletzung und Schäden am Eigentum zu beschreiben, die verursacht werden, wenn die Beschreibung nicht beachtet wird und ein unsachgemäßer Gebrauch erfolgt.



## GEFAHR

Bezeichnet eine mögliche Gefahr, die zu ernsthaften Verletzungen oder zum Tod führt.



## WARNUNG

Bezeichnet eine mögliche Gefahr, die zu ernsthaften Verletzungen oder zum Tod führen könnte.



## VORSICHT

Bezeichnet eine Gefahr, die zu kleineren Verletzungen führen kann.

Die folgenden Symbole werden verwendet, um die Art der Anleitungen, die beachtet werden müssen, zu klassifizieren und zu beschreiben.



Dieses Symbol wird verwendet, um die Benutzer auf einen speziellen Betriebsablauf aufmerksam zu machen, der nicht ausgeführt werden darf.



Dieses Symbol wird verwendet, um die Benutzer auf einen bestimmten Betriebsablauf aufmerksam zu machen, der befolgt werden muss, um das Gerät sicher zu betreiben.



## WARNUNG



**Nicht den Adapter mit nassen Händen weder in die Steckdose stecken noch von ihr abziehen.**

- Sonst kann zu einem elektrischem Schlag oder Verletzungen kommen.

**Benutzen Sie den Apparat auf keinen Fall, wenn der Netzadapter beschädigt ist oder falls der Netzstecker lose in einer Steckdose sitzt.**



**Das Netzkabel nicht beschädigen oder verändern oder gewaltsam biegen, ziehen oder verdrehen.**

**Stellen Sie auch nichts Schweres auf das Netzkabel und klemmen Sie es nicht ein.**

- Ansonsten kann es durch einen Kurzschluss zu einem elektrischen Schlag oder Brand kommen.

**Nicht auf eine Art verwenden, welche die Nennleistung der Steckdose oder der Kabel übersteigt.**



- Wird die Nennleistung überschritten, weil zu viele Stecker in einer Steckdose stecken, kann dies zu Brand durch Überhitzung führen.



**Dieses Produkt hat einen eingebauten, wiederaufladbaren Akku. Nicht Akku in Flamme oder Wärmequelle werfen.**

- Nichtbeachtung führt zu Überhitzung, Zündung oder Explosion.

**Nicht verändern oder reparieren.**



- Sonst kann zu Brand, elektrischem Schlag oder Verletzungen kommen.

Zur Reparatur setzen Sie sich mit einem autorisierten Kundenzentrum in Verbindung (Akku austausch, usw.).



**Zerlegen Sie niemals das Produkt, außer wenn Sie es entsorgen.**

- Sonst kann zu Brand, elektrischem Schlag oder Verletzungen kommen.



## WARNUNG

**Nicht den Netzadapter unter Wasser tauchen und nicht mit Wasser abwaschen.**



**Stellen Sie den Netzadapter nicht über oder in die Nähe mit Wasser gefüllter Waschbecken oder Badewannen.**

- Ansonsten kann es durch einen Kurzschluss zu einem elektrischen Schlag oder Brand kommen.



**Nicht in Reichweite von Kindern oder Kleinkindern lagern. Lassen Sie es nicht benutzen.**

- Steckt man die Klinge, die Reinigungsbürste und/oder den Ölbehälter in den Mund, kann dies zu Unfällen und Verletzungen führen.

**Stellen Sie immer sicher, dass das Gerät mit einer elektrischen Stromquelle betrieben wird, die zu der Nennspannung passt, die auf dem Netzadapter angegeben ist.**



**Stecken Sie den Adapter vollständig hinein.**

- Andernfalls kann es zu Brand oder einem elektrischen Schlag kommen.

**Stoppen Sie sofort den Gebrauch und entfernen Sie den Adapter, wenn sich das Gerät ungewöhnlich verhält oder eine Fehlfunktion auftritt.**

- Andernfalls kann es zu Brand, einem elektrischen Schlag oder Verletzungen kommen.

**<Anomalität oder Störungsfälle>**



- **Das Gerät oder der Netzadapter ist deformiert oder ungewöhnlich heiß.**
  - **Das Gerät oder der Netzadapter riecht verbrannt.**
  - **Während des Gebrauchs oder Aufladens des Geräts oder Netzadapters ist ein ungewöhnlicher Ton zu hören.**
- Fordern Sie augenblicklich eine Überprüfung oder Reparatur bei einem autorisierten Kundenzentrum an.



**Trennen Sie immer den Adapter von der Steckdose, wenn Sie ihn reinigen.**

- Andernfalls kann es zu elektrischem Schlag oder Verletzungen kommen.

**Reinigen Sie regelmäßig Netzstecker und Gerätestecker, um zu verhindern, dass sich Staub ansammelt.**



- Andernfalls kann es aufgrund eines Isolationsfehlers durch Feuchtigkeit zu Brand kommen.

Stecken Sie den Adapter ab, und reinigen Sie ihn mit einem trockenen Tuch.

**Wenn versehentlich das Öl verschluckt wird, regen Sie nicht Erbrechen an, sondern trinken Sie eine große Menge Wasser und suchen Sie einen Arzt auf.**



**Wenn die Augen in Kontakt mit dem Öl kommen, waschen Sie sie sofort unter laufendem Wasser aus und suchen Sie einen Arzt auf.**

- Andernfalls kann es zu körperlichen Problemen kommen.



## VORSICHT

**Drücken Sie die Klinge nicht gegen die Haut.**

**Verwenden Sie dieses Produkt nicht für andere Zwecke als das Schneiden von Bart-, Kopf- und Körperhaar.**



**Verwenden Sie die Klängen nicht direkt auf den Ohren oder auf rauer Haut (wie zum Beispiel auf Schwellungen, Verletzungen oder Flecken).**

- Andernfalls kann es zu Hautverletzungen kommen.

**Nicht erlauben, dass sich an Netzstecker und**



**Gerätestecker keine Nadeln oder Schmutz befinden.**

- Ansonsten kann es durch einen Kurzschluss zu einem elektrischen Schlag oder Brand kommen.

## VORSICHT

 **Nicht das Gerät und Adapter fallen lassen und setzen Sie sie keinen Schlägen aus.**

- Andernfalls kann es zu Verletzungen kommen.

 **Nicht das Netzkabel um den Adapter wickeln, wenn Sie ihn aufbewahren.**

- Andernfalls kann es passieren, dass das Netzkabel unter der Last bricht und es so zu einem Brand durch Kurzschluss kommt.

 **Überprüfen Sie vor dem Gebrauch, dass die Klingen unbeschädigt und nicht verformt sind.**

- Geschieht das nicht, kann es zu Hautverletzungen kommen.

**Ziehen Sie den Adapter aus der Steckdose, wenn Sie das Gerät nicht verwenden.**

 - Eine Zuwiderhandlung kann einen elektrischen Schlag oder Brand aufgrund eines elektrischen Leckstroms durch die Verschlechterung der Isolierung verursachen.

**Ziehen Sie den Adapter oder den Gerätestecker vom Strom ab, indem Sie den Adapter oder den Gerätestecker statt des Netzkabels festhalten.**

 - Andernfalls kann es zu elektrischem Schlag oder Verletzungen kommen.

## ► Entsorgung des Akkus

### GEFAHR

Der Akku ist ausschließlich für die Benutzung mit diesem Bart-/Haartrimmer bestimmt. Verwenden Sie den Akku nicht für andere Geräte.

Laden Sie den Akku nicht mehr auf, nachdem diese entfernt wurde.

- Werfen Sie den Akku nicht ins Feuer und setzen Sie sie nicht Hitze aus.
  - Den Akku nicht löten, zerlegen oder modifizieren.
  - Lassen Sie die positiv und negativ geladenen Pole nicht mittels metallener Objekte miteinander in Berührung kommen.
  - Bewahren Sie keinen metallenen Schmuck oder Haarnadeln in der Nähe des Akkus auf.
  - Ziehen Sie niemals die Hülsen ab.
- Nichtbeachtung führt zu Überhitzung, Zündung oder Explosion.

### WARNUNG

**Nach der Entfernung des Akkus bewahren Sie diesen außer Reichweite von Kindern auf.**

-  - Wird der Akku versehentlich verschluckt, kann sie körperlichen Schaden verursachen.
- Sollte es dazu kommen, verständigen Sie bitte sofort einen Arzt.

# ! WARNUNG

Sollte Flüssigkeit austreten, sind folgende Maßnahmen zu ergreifen. Fassen Sie den Akku nicht mit bloßen Händen an.

- Flüssigkeit kann bei Augenkontakt zu Blindheit führen.



Fassen Sie sich nicht an die Augen. Waschen Sie die Stelle mit klarem Wasser aus und verständigen Sie einen Arzt.

- Flüssigkeit kann bei Kontakt mit Kleidung oder Hautkontakt zu Entzündungen und Verletzungen führen.

Waschen Sie die Stelle gründlich mit klarem Wasser aus und verständigen Sie einen Arzt.

## Beabsichtigter Gebrauch

- Vor und nach jedem Gebrauch Öl an den mit Pfeilen markierten Stellen auftragen. (Siehe Seite 35.)
- Der Bart-/Haartrimmer kann während des Gebrauchs und/oder des Ladens warm werden. Das ist normal.
- Reinigen Sie das Gehäuse nur mit einem weichen Tuch, das leicht mit Leitungswasser oder Seifenwasser getränkt wurde. Verwenden Sie niemals Verdünner, Benzin, Alkohol oder andere Chemikalien.
- Bevor Sie Zubehör verwenden, prüfen Sie, dass es richtig montiert wurde. Ansonsten kann es passieren, dass die Haare zu kurz geschnitten werden.
- Lagern Sie den Bart-/Haartrimmer nach dem Gebrauch an einem Ort mit niedriger Luftfeuchtigkeit.
- Das Gerät sollte nicht an Tieren angewendet werden.

## Bezeichnung der Bauteile

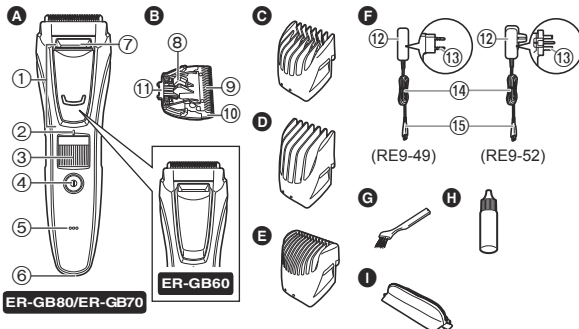

### A Haarschneider

① Präzisions-Bart-/Haartrimmer  
**ER-GB80/ER-GB70**

- ② Schnitthöhe-Anzeigemarkierung
- ③ Wahlschalter (Schnittlänge)
- ④ Netzschalter
- ⑤ Ladezustandsanzeige
- ⑥ Steckeranschluss
- ⑦ Wassereingang

### B Klingen

- ⑧ Reinigungshebel
- ⑨ Bewegliche Klinge
- ⑩ Feststehende Klinge
- ⑪ Befestigungshaken

C **Kammaufsatz für Bart [A]**  
(1 mm bis 10 mm)

D **Kammaufsatz für Haar [B]**  
(11 mm bis 20 mm)

E **Kammaufsatz für Körperhaar**  
**ER-GB80**

F **Netzadapter (RE9-49)**  
(RE9-52 für Großbritannien)  
(Die Form des Netzadapters unterscheidet sich je nach Bereich.)

- ⑫ Adapter
- ⑬ Netzstecker
- ⑭ Netzkabel
- ⑮ Anschlussstecker

Zubehör

G **Reinigungsbürste**

H **Öl**

I **Tasche**

## Aufladen des Bart-/Haartrimmers

- Achten Sie darauf, dass der Bart-/Haartrimmer ausgeschaltet ist.

### 1 Schließen Sie den Anschlussstecker am Steckeranschluss an.

### 2 Schließen Sie den Adapter an einer Wandsteckdose an.

- Überprüfen Sie, ob die Ladezustandsanzeige leuchtet.
- Das Aufladen ist etwa nach 1 Stunde abgeschlossen.

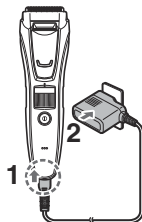

### 3 Trennen Sie den Adapter, wenn die Ladezustandsanzeige nicht mehr leuchtet.

- Die empfohlene Umgebungstemperatur zum Laden beträgt 0 bis 35 °C. Bei extrem niedrigen oder hohen Temperaturen kann es vorkommen, dass die Akkuleistung abnimmt und dass der Akku nicht richtig aufgeladen werden kann.
- Ein vollständig aufgeladenes Gerät hat genug Strom für eine Anwendung von etwa 50 Minuten. Die Betriebszeit kann unterschiedlich sein und hängt von der Häufigkeit des Gebrauchs, der Betriebsmethode und der Umgebungstemperatur ab.
- Beim erstmaligen Laden des Bart-/Haartrimmers oder wenn er seit mehr als 6 Monaten nicht verwendet wurde, leuchtet die Leuchte des Haarschneiders möglicherweise ein paar Minuten lang nicht, oder die Betriebszeit verkürzt sich. In solchen Fällen laden Sie ihn bitte länger als 8 Stunden.

## Netzbetrieb

Wenn Sie den Netzadapter an den Bart-/Haartrimmer anschließen, so wie Sie dies auch im Falle der Aufladung tun, und das Gerät einschalten, können Sie es verwenden.

- Wenn die verbleibende Akkuleistung niedrig ist, kann es sein, dass sich die Klingen langsam bewegen oder stoppen, selbst mit Netzstrom. In diesem Fall laden Sie den Akku 1 Minute oder länger auf.
- Der Akku wird trotz Netzstrom entladen.

## Verwendung des Bart-/Haartrimmers

- Achten Sie darauf, dass der Bart-/Haartrimmer ausgeschaltet ist.
- Wir empfehlen, dass Sie den Bart-/Haartrimmer bei einer Umgebungstemperatur von 0 – 35 °C verwenden. Wenn es außerhalb dieses Bereichs verwendet wird, kann es sein, dass das Gerät nicht mehr funktioniert.

### 1 Montieren Sie den gewünschten Kammaufsatz und stellen Sie die Schnitthöhe je nach Bedarf ein. (Siehe Seite 29.)

- Es kann auch ohne Kammaufsatz verwendet werden. (Schnitthöhe: etwa 0,5 mm)
- Die tatsächliche Haarlänge wird etwas länger sein als die von Ihnen eingestellte Höhe.

### 2 Betätigen Sie den Netzschalter, um den Strom einzuschalten.





## Gebrauch des Kammaufsatzes

- Seien Sie vorsichtig, dass Sie beim Anbringen oder Entfernen des Kammaufsatzes nicht die Hand mit der Klinge schneiden.
- Achten Sie darauf, dass der Bart-/Haartrimmer ausgeschaltet ist.

### 1 Montieren Sie den Kammaufsatz auf das Gehäuse, bis es klickt.

Schnitthöhe (Schätzung)	Kammaufsatz
1 mm bis 10 mm	Kammaufsatz für Bart [A]
11 mm bis 20 mm	Kammaufsatz für Haar [B]

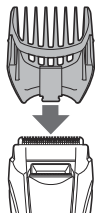

- Die Einstellung von 10,5 mm ist nicht möglich.
  - Die Schnitthöhe des Kammaufsatzes für Körperhaar kann nicht eingestellt werden.
- Dieser Kammaufsatz schneidet auf einer Länge von etwa 1,5 mm.

### 2 Drehen Sie den Wahlschalter und stellen Sie die Schnitthöhe-Anzeigemarkierung auf die gewünschte Höhe ein.

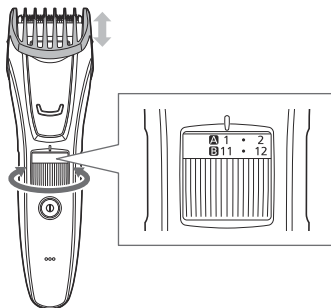

### ► Kammaufsatz für Bart [A]

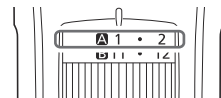

Anzeige	1	•	2	•	3	•	4	•	5	•
Schnitthöhe (mm) (Schätzung)	1	1,5	2	2,5	3	3,5	4	4,5	5	5,5

Anzeige	6	•	7	•	8	•	9	•	10
Schnitthöhe (mm) (Schätzung)	6	6,5	7	7,5	8	8,5	9	9,5	10

### ► Kammaufsatz für Haar [B]

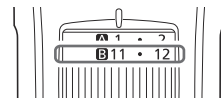

Anzeige	11	•	12	•	13	•	14	•	15	•
Schnitthöhe (mm) (Schätzung)	11	11,5	12	12,5	13	13,5	14	14,5	15	15,5

Anzeige	16	•	17	•	18	•	19	•	20
Schnitthöhe (mm) (Schätzung)	16	16,5	17	17,5	18	18,5	19	19,5	20

### Entfernen des Kammaufsatzes

Entfernen Sie den Kammaufsatz vom Haarschneider.



## Bart schneiden

- Verwenden Sie das Gerät nicht mit Rasierschaum oder wenn der Bart nass ist.  
Ein nasser Bart kann auf der Haut kleben bleiben oder Ansammlungen bilden, so dass es schwierig wird, ihn zu schneiden.

### Einstellen der Bartlänge



- Achten Sie darauf, dass der Bart-/Haartrimmer ausgeschaltet ist.

**1 Befestigen Sie den Kammaufsatz für den Bart am Haarschneider. (Siehe Seite 29.)**

**2 Stellen Sie die Schnitthöhe ein.**

**3 Halten Sie den Bart-/Haartrimmer so, dass der Netzschalter nach oben ausgerichtet ist, und schneiden Sie, indem Sie die Klinge in Kontakt mit der Haut bringen und den Bart-/Haartrimmer gegen die Bartwuchsrichtung bewegen.**

- Es kann sein, dass sich Haarabschnitte innerhalb des Aufsatzes ansammeln, wenn eine große Menge Bart geschnitten wird. Sie sollten also die Haarabschnitte nach jedem Gebrauch entfernen.

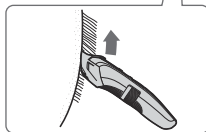

## Trimmen ohne den Kammaufsatz/Trimmen des Flaums

**1 Entfernen Sie den Kammaufsatz.**

**2 Halten Sie den Bart-/Haartrimmer so, dass der Netzschalter nach außen gerichtet ist, während die Klinge Kontakt mit der Haut hat.**

- Der Bart-/Haartrimmer kann kein Haar auf kürzere Längen als 0,5 mm schneiden.



## Bart in Form schneiden

Verwenden Sie den Bart-/Haartrimmer ohne einen Kammaufsatz, um Ihren Bart richtig in Form zu bringen.

- Verwenden Sie den Präzisions-Bart-/Haartrimmer, um schmale Bereiche zu schneiden und für ein detailliertes Schneiden. (Siehe Seite 31.)

### ► Oberhalb und unterhalb von Lippen

Halten Sie den Bart-/Haartrimmer so, dass der Netzschalter nach unten gerichtet ist, schneiden Sie über eine Linie mit der Klinge im 90°-Winkel zur Haut.

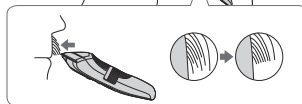
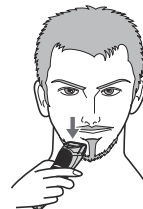
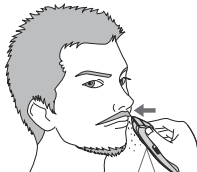

► **Enden des Schnurrbarts**  
Halten Sie den Bart-/Haartrimmer so, dass der Netzschalter nach außen gerichtet ist, schneiden Sie schrittweise von den Enden ab, indem Sie die Klinge in Kontakt mit der Haut bringen.



► **Koteletten**  
Halten Sie den Bart-/Haartrimmer so, dass der Netzschalter nach unten gerichtet ist, schneiden Sie, indem Sie den Bart-/Haartrimmer nach unten bewegen, wobei die Klinge in einem 90°-Winkel zu den Koteletten ausgerichtet ist.

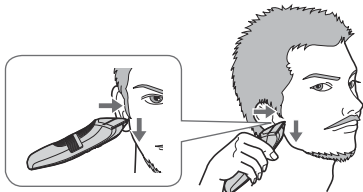

► **Bart**  
Halten Sie den Bart-/Haartrimmer so, dass der Netzschalter nach außen gerichtet ist, schneiden Sie so, dass die Klinge in Kontakt mit der Haut ist und schneiden Sie entlang einer Linie, während Sie den Bart-/Haartrimmer nach vorn bewegen.



## Verwendung des Präzisions-Bart-/Haartrimmers

ER-GB80/ER-GB70

Verwenden Sie den Präzisions-Bart-/Haartrimmer, um schmale Bereiche zu schneiden und für ein detailliertes Schneiden.

- 1** Entfernen Sie den Kammaufsatz.
- 2** Schieben Sie den Präzisions-Bart-/Haartrimmer auf seine maximale Höhe.
- 3** Halten Sie den Bart-/Haarschneider so, dass der Netzschalter zur Haut zeigt, schneiden Sie, indem Sie die Klinge in Kontakt mit der Haut bringen.

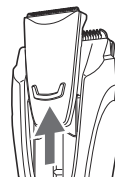

## Haare schneiden

- Achten Sie darauf, dass der Bart-/Haartrimmer ausgeschaltet ist.
- Um die Schärfe zu erhalten, entfernen Sie die Haarabschnitte zwischen den Anwendungen.

### Auf gleiche Länge schneiden



- 1** Bringen Sie den Kammaufsatz für Haare am Haarschneider an. (Siehe Seite 29.)
- 2** Stellen Sie die Schnitthöhe ein.
- 3** Halten Sie den Bart-/Haartrimmer so, dass der Netzschalter nach oben gerichtet ist, schneiden Sie, indem Sie den Bart-/Haartrimmer langsam gegen den Haarwuchs und in Richtung Scheitel bewegen.



- 4** Schneiden Sie langsam kreuz und quer aus verschiedenen Richtungen über den Kopf, um zu vermeiden, dass Stellen ausgelassen werden.

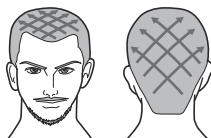

## Die Länge um die Ohren und Nackenlinie einstellen



- 1** Bringen Sie den Kammaufsatz für Haare am Haarschneider an. (Siehe Seite 29.)
- 2** Stellen Sie die Schnitthöhe ein.
- 3** Halten Sie den Bart-/Haartrimmer so, dass der Netzschalter nach oben gerichtet ist, schneiden Sie um die Ohren herum und die Nackenlinie (  ), indem Sie die Spitze des Kammaufsatzes immer ein kleines Bisschen von der Haarlinie anheben.

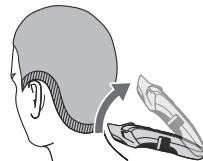

- Wenn Sie den gesamten Bereich auf 12 mm schneiden, verwenden Sie 9 mm als grobe Standard-Schnitthöhe für die Nackenlinie.
- Wenn Sie den gesamten Bereich auf 9 mm schneiden, verwenden Sie 6 mm als grobe Standard-Schnitthöhe für die Nackenlinie.

## Das flaumige Haar um die Nackenlinie herum schneiden

**1** Entfernen Sie den Kammaufsatz.

**2** Halten Sie den Bart-/Haartrimmer so, dass der Netzschalter nach unten gerichtet ist, berühren Sie die Klinge senkrecht zu dem Bereich des flaumigen Haars und bewegen Sie den Bart-/Haartrimmer nach unten entlang der Haut.

- Es wird empfohlen, eine andere Person zu bitten, die Bereiche um Ohren und Nackenlinie zu schneiden.

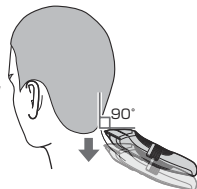

## Körperhaar schneiden



Achselhöhlen und Bikinizone mit dem Kammaufsatz für Körperhaar schneiden. **ER-GB80**

- Die Schnitthöhe beträgt etwa 1,5 mm.
- Nicht verwenden, wenn das Körperhaar nass ist. Nasses Körperhaar bleibt an der Haut kleben oder bildet Ansammlungen, so dass es schwierig wird, es zu schneiden.

**1** Bringen Sie den Kammaufsatz für Körperhaar am Haarschneider an. (Siehe Seite 29.)

**2** Halten Sie den Bart-/Haartrimmer so, dass der Netzschalter nach unten gerichtet ist, schneiden Sie, indem Sie die Klinge in Kontakt mit der Haut bringen und bewegen Sie den Bart-/Haartrimmer in die abgebildete Richtung.



- Die gewünschten Ergebnisse können nicht erzielt werden, wenn das Haar zu lang ist. In diesem Fall, schneiden Sie das Haar auf eine Länge von etwa 10 mm, bevor Sie den Bart-/Haartrimmer verwenden.

## Reinigung des Bart-/Haartrimmers

- Es wird empfohlen, das Gerät nach jedem Gebrauch zu reinigen.

1. Trennen Sie den Bart-/Haartrimmer vom Netzadapter.

### Um leichten Schmutz zu entfernen

2. Entfernen Sie den Kammaufsatz und schalten Sie den Bart-/Haartrimmer ein.
3. Lassen Sie Wasser in den Wassereingang auf der Vorderseite des Haarschneiders herunterlaufen, spülen Sie sorgfältig etwa 20 Sekunden und dann schalten Sie den Bart-/Haartrimmer aus.

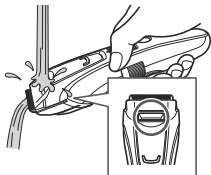

- Spülen Sie ihn mit Wasser ab und schütteln Sie ihn mehrmals auf und ab, um das Wasser zu entfernen.

### Um schwere Verschmutzung zu entfernen

2. Entfernen Sie den Kammaufsatz und Klinge.
3. Reinigen Sie den Bart-/Haartrimmer, die Klinge und die Kammaufsätze unter laufendem Wasser.

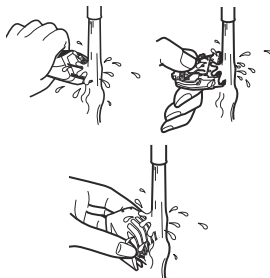

- Spülen Sie ihn mit Wasser ab und schütteln Sie ihn mehrmals auf und ab, um das Wasser zu entfernen.

4. Wischen Sie das Wasser mit einem Handtuch ab und lassen Sie das Gerät natürlich trocknen.

- Es trocknet schneller, wenn die Scherfolie entfernt wird.

5. Tragen Sie das Öl nach dem Trocknen auf die Klinge auf.
6. Bringen Sie den Kammaufsatz und Klinge am Bart-/Haartrimmer an.

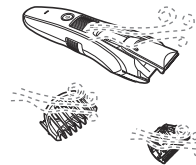

## Reinigung unter Verwendung einer Bürste

1. Trennen Sie den Bart-/Haartrimmer vom Netzadapter.
  - Achten Sie darauf, dass der Bart-/Haartrimmer ausgeschaltet ist.
2. Entfernen Sie den Kammaufsatz.
3. Halten Sie das Hauptgehäuse fest, legen Sie Ihren Daumen gegen die Klingen und schieben Sie sie dann vom Hauptgehäuse ab.
4. Bürsten Sie Bartreste vom Hauptgehäuse und vom Klingensbereich ab.



5. Bürsten Sie Haarreste vom Bereich zwischen der feststehenden und der beweglichen Klinge ab, indem Sie den Reinigungshebel herunterdrücken, um die bewegliche Klinge anzuheben.



6. Tragen Sie das Öl auf die Klinge auf.
7. Bringen Sie den Kammaufsatz und Klinge am Bart-/Haartrimmer an.

## Einfettung

Tragen Sie das Öl vor und nach jedem Gebrauch auf das Bart-/Haartrimmer auf.

Bringen Sie einen Tropfen Öl auf die Spitzen auf, die von den Pfeilen angezeigt werden.

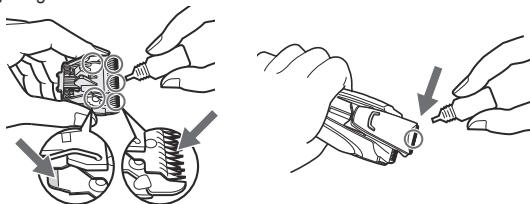

### Wiedereinsetzen der Klinge

Stecken Sie die Hakenbefestigung in die Klinge, wenn Sie sie am Bart-/Haartrimmer anbringen und dann drücken Sie sie hinein, bis Sie ein Klicken hören.

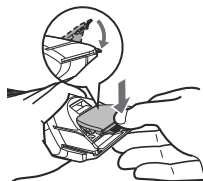

## Fehlersuche

Problem	Handlung
Der Bart-/Haartrimmer ist stumpf geworden.	▶ Laden Sie den Bart-/Haartrimmer auf. (Siehe Seite 28.)
	▶ Reinigen Sie die Klinge und bringen Sie Öl auf. (Siehe Seiten 34 und 35.)
	▶ Ersetzen Sie die Klinge. (Siehe Seiten 34 und 35.)
Der Bart-/Haartrimmer funktioniert nicht mehr.	▶ Laden Sie den Bart-/Haartrimmer auf. Oder benutzen Sie das Gerät im Netzbetrieb. (Siehe Seite 28.)
	▶ Laden Sie den Akku etwa 8 Stunden kontinuierlich, um ihn wieder zu regenerieren. Wenn nur noch wenige Anwendungen nach dem Laden verbleiben, hat der Akku sein Lebensende erreicht. (Es kann sein, dass Flüssigkeit aufgrund Zersetzung zum Akku-Lebensende austritt.) Kontaktieren Sie ein autorisiertes Kundenzentrum zur Reparatur.
Der Bart-/Haartrimmer kann nicht geladen werden.	▶ Drücken Sie den Anschlussstecker vollständig in den Haarschneider hinein und achten Sie darauf, dass die Ladezustandsanzeige leuchtet.
	▶ Laden Sie innerhalb der empfohlenen Ladetemperatur von 0 °C bis 35 °C.

Problem	Handlung
Der Bart-/Haartrimmer kann nur etwa 10 Minuten verwendet werden, selbst nach dem Laden.	▶ Lassen Sie den Akku durch einen autorisierten Kundendienst austauschen.
Der Bart-/Haartrimmer kann nicht richtig gereinigt werden, selbst nachdem Wasser aus dem Wassereingang abgelassen wurde.	▶ Wenn der Bart-/Haartrimmer sehr schmutzig ist, entfernen Sie die Klinge und waschen Sie ihn mit Wasser ab. (Siehe Seite 34.)
Er macht ein lautes Geräusch.	▶ Bestätigen Sie, dass die Klinge richtig angebracht wurde.

Wenn die Probleme immer noch nicht gelöst werden können, wenden Sie sich an das Geschäft, wo Sie das Gerät erworben haben, oder an einen Kundendienst, der von Panasonic zur Reparatur autorisiert wurde.

## Häufig gestellte Fragen

Frage	Antwort
Verbraucht sich der Akku, wenn er lange Zeit nicht in Gebrauch ist?	▶ Wenn das Gerät 6 Monate oder länger nicht verwendet wird, wird der Akku schwächer (Akkuflüssigkeit läuft aus usw.). Laden Sie den Akku alle 6 Monate vollständig auf.
Kann der Akku vor jedem Gebrauch aufgeladen werden?	▶ Ja, aber es wird empfohlen, den Akku, wenn er leer ist aufzuladen. Die Lebensdauer des Akkus variiert je nach Verwendung und Lagerung.

## Lebensdauer der Klinge

Die Lebensdauer der Klinge hängt davon ab, wie häufig und wie lange Sie das Bart-/Haartrimmer verwenden.

So beträgt zum Beispiel die Lebensdauer der Klinge ca. 3 Jahre, wenn Sie das Bart-/Haartrimmer 10 Mal im Monat für 5 Minuten verwenden. Tauschen Sie die Klingen aus, wenn die Qualität des Schneidens trotz richtiger Pflege des Geräts wesentlich abnimmt.

## Lebensdauer des Akkus

Die Lebensdauer des Akkus hängt davon ab, wie häufig und wie lange Sie das Gerät verwenden. Wenn der Akku einmal im Monat geladen wird, beträgt die Betriebsdauer etwa 3 Jahre.

Wenn die Betriebszeit deutlich kürzer ist, auch nach einer vollen Ladung, hat der Akku das Ende seiner Lebensdauer erreicht.



## Entnehmen des integrierten Akkus

### Entfernen Sie den eingebauten, wiederaufladbaren Akku vor der Entsorgung des Bart-/Haartrimmers.

Achten Sie darauf, dass der Akku an einem offiziell dafür vorgesehenen Ort entsorgt wird, wenn es einen in Ihrem Land gibt.

Diese Abbildung darf nur so verwendet werden, wenn man den Bart-/Haartrimmer entsorgt, und darf nicht verwendet werden, um ihn zu reparieren. Wenn Sie den Bart-/Haartrimmer selbst auseinandernehmen, ist er nicht mehr wasserfest, was zu einer Fehlfunktion führen kann.

- Trennen Sie den Bart-/Haartrimmer vom Netzadapter.
- Drücken Sie den Netzschalter, um den Strom einzuschalten und lassen Sie ihn dann eingeschaltet, bis der Akku vollständig entladen ist.
- Führen Sie die Schritte ① bis ⑮ aus und heben Sie den Akku an und dann entfernen Sie ihn.
- Schließen Sie den Akku keinesfalls kurz.

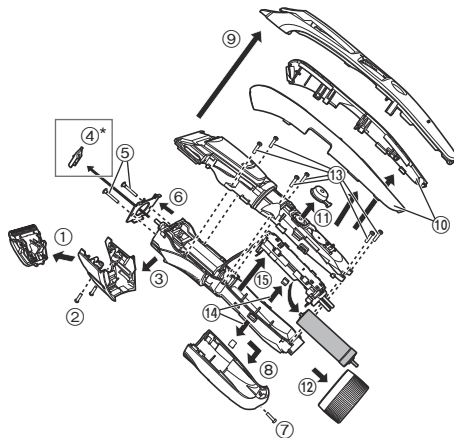

\*nur für ER-GB80/ER-GB70

## Umweltschutz und Recycling

Dieses Bart-/Haartrimmer beinhaltet einen Nickel-Metallhydrid-Akku. Bitte sorgen Sie dafür, dass der Akku von einer offiziell anerkannten Stelle entsorgt wird, wenn es eine in Ihrem Land gibt.

## Technische Daten

Stromquelle	Siehe Etikett auf dem Netzadapter. (automatische Spannungskonvertierung)
Motorspannung	1,2 V $\overline{\text{---}}$
Ladezeit	Etwa 1 Stunde
Durch die Luft übertragener akustischer Schall	Im Bart-/Haartrimmer-Modus: 64 (dB (A) bei 1 pW) Im Präzisions-Bart-/Haartrimmer-Modus <b>ER-GB80/ER-GB70</b> : 63 (dB (A) bei 1 pW)

Dieses Gerät ist ausschließlich für die private Verwendung vorgesehen.

## Benutzerinformation zur Sammlung und Entsorgung von veralteten Geräten und benutzten Batterien



Diese Symbole auf den Produkten, Verpackungen und/oder Begleitdokumenten bedeuten, dass benutzte elektrische und elektronische Produkte und Batterien nicht in den allgemeinen Hausmüll gegeben werden sollen.



Bitte bringen Sie diese alten Produkte und Batterien zur Behandlung, Aufarbeitung bzw. zum Recycling gemäß Ihrer Landesgesetzgebung und den Richtlinien 2002/96/EG und 2006/66/EG zu Ihren zuständigen Sammelpunkten.

Indem Sie diese Produkte und Batterien

ordnungsgemäß entsorgen, helfen Sie dabei, wertvolle Ressourcen zu schützen und eventuelle negative Auswirkungen auf die menschliche Gesundheit und die Umwelt zu vermeiden, die anderenfalls durch eine unsachgemäße Abfallbehandlung auftreten können.

Wenn Sie ausführlichere Informationen zur Sammlung und zum Recycling alter Produkte und Batterien wünschen, wenden Sie sich bitte an Ihre örtlichen Verwaltungsbehörden, Ihren Abfallentsorgungsdienstleister oder an die Verkaufseinrichtung, in der Sie die Gegenstände gekauft haben.

Gemäß Landesvorschriften können wegen nicht ordnungsgemäßer Entsorgung dieses Abfalls Strafgeelder verhängt werden.

### Für geschäftliche Nutzer in der Europäischen Union

Wenn Sie elektrische oder elektronische Geräte entsorgen möchten, wenden Sie sich wegen genauerer Informationen bitte an Ihren Händler oder Lieferanten.

### [Informationen zur Entsorgung in Ländern außerhalb der Europäischen Union]

Diese Symbole gelten nur innerhalb der Europäischen Union. Wenn Sie solche Gegenstände entsorgen möchten, erfragen Sie bitte bei den örtlichen Behörden oder Ihrem Händler, welches die ordnungsgemäße Entsorgungsmethode ist.

## Table des matières

<b>Consignes de sécurité</b> .....	<b>42</b>	<b>Nettoyage de la tondeuse</b> .....	<b>51</b>
Usage prévu .....	45	Dépannage .....	53
Identification des composants .....	45	Questions - Réponses .....	53
Recharge de la tondeuse .....	46	Durée de vie de la lame .....	54
Utilisation de la tondeuse .....	46	Durée de vie de la batterie .....	54
Utilisation du sabot .....	47	Retrait de la batterie rechargeable intégrée .....	54
Taille de la la barbe .....	48	Caractéristiques .....	55
Coupe des cheveux .....	50		
Taille des poils du corps .....	51		

Merci d'avoir choisi ce produit Panasonic.

Avant de faire fonctionner cet appareil, veuillez lire toutes les instructions et les conserver pour une utilisation ultérieure.

## Avertissement

- Cet appareil peut être utilisé par des enfants d'au moins 8 ans et des personnes aux capacités physiques, sensorielles ou mentales réduites ou manquant d'expérience et de connaissances s'ils sont sous surveillance ou si des instructions leur ont été données concernant l'utilisation de l'appareil d'une manière sûre et s'ils comprennent les dangers impliqués. Les enfants ne doivent pas jouer avec l'appareil. Les procédures de nettoyage et d'entretien ne doivent pas être effectuées par des enfants sans surveillance.
- Le cordon d'alimentation ne peut pas être remplacé. Si le cordon est endommagé, l'adaptateur CA doit être mis au rebut.

- Le symbole suivant signifie qu'un nettoyage sous un robinet d'eau ouvert est approprié.



- Ne pas nettoyer avec de l'eau quand l'adaptateur CA est fixé.
- Ne pas utiliser un autre adaptateur que l'adaptateur CA fourni.

## Consignes de sécurité

Afin de réduire le risque de blessure, de choc électrique, d'incendie ou de dégâts à la propriété, respectez toujours les consignes de sécurité suivantes.

### Explication des symboles

Les symboles suivants sont utilisés pour répertorier et décrire le niveau de risque, de blessures et de dommages à la propriété pouvant être causés lorsque les consignes sont ignorées et que l'appareil n'est pas utilisé de manière conforme.



## DANGER

Signale un danger potentiel pouvant entraîner des blessures graves ou la mort.



## AVERTISSEMENT

Signale un danger potentiel qui peut entraîner des blessures graves ou la mort.



## ATTENTION

Signale un danger susceptible d'entraîner des blessures mineures.

Les symboles suivants sont utilisés pour répertorier et décrire le type de consignes à observer.



Ce symbole est utilisé pour avertir les utilisateurs qu'il s'agit d'une procédure de fonctionnement spécifique qui ne doit pas être effectuée.



Ce symbole est utilisé pour avertir les utilisateurs qu'il s'agit d'une procédure de fonctionnement spécifique qui doit être suivie afin de pouvoir utiliser l'appareil en toute sécurité.



## AVERTISSEMENT



**Ne pas brancher l'adaptateur à une prise secteur ou le débrancher avec les mains humides.**

- Ceci pourrait entraîner un choc électrique ou des blessures.

**Ne jamais utiliser l'appareil si l'adaptateur CA est endommagé ou si la fiche d'alimentation n'est pas correctement insérée dans une prise secteur.**



**Ne pas endommager ni modifier, ni plier excessivement, ni tirer, ni tordre le cordon.**

**Et ne pas placer d'objet lourd sur le cordon d'alimentation, ni le pincer.**

- Ceci pourrait provoquer un choc électrique ou un incendie dû à un court-circuit.

**Ne pas utiliser une tension nominale supérieure à celle de la prise ou du câble secteur.**



- Un dépassement de tension nominale en connectant une quantité trop importante de fiches dans une prise secteur peut entraîner un incendie dû à une surchauffe.

**Ce produit dispose d'une batterie rechargeable intégrée.**



**Ne pas la jeter dans le feu ni l'exposer à la chaleur.**

- Tout manquement à ce qui précède peut entraîner une surchauffe, une inflammation ou une explosion de l'appareil.

**Ne pas modifier, ni réparer l'appareil.**



- Ceci pourrait provoquer un incendie, un choc électrique ou des blessures.

Contactez un centre de service agréé pour les réparations (remplacement de la batterie, etc.).



**Ne jamais démonter l'appareil, sauf lors de sa mise au rebut.**

- Ceci pourrait provoquer un incendie, un choc électrique ou des blessures.

## **AVERTISSEMENT**

**Ne pas tremper l'adaptateur CA dans l'eau ou le nettoyer avec de l'eau.**

-  **Ne pas placer l'adaptateur CA au-dessus ou à proximité d'un lavabo ou d'une baignoire remplie.**  
- Ceci pourrait provoquer un choc électrique ou un incendie dû à un court-circuit.

**Ne pas le ranger dans un endroit à portée des enfants. Ne pas les laisser l'utiliser.**

-  - Mettre la lame, la brosse de nettoyage et/ou le récipient d'huile dans la bouche peut causer des accidents et des blessures.

**S'assurer de toujours faire fonctionner l'appareil par le biais d'une source d'alimentation électrique dont la tension correspond à la tension nominale indiquée sur l'adaptateur CA.**

-  **Insérer complètement l'adaptateur.**  
- Sinon, ceci pourrait provoquer un incendie ou choc électrique.

**Cesser immédiatement d'utiliser l'appareil et retirer l'adaptateur en cas d'anomalie ou de dysfonctionnement.**

- Sinon, ceci pourrait provoquer un incendie, un choc électrique ou des blessures.

**<En cas d'anomalie ou de défaillance>**

-  **L'unité principale ou l'adaptateur CA est déformé ou anormalement chaud.**
- L'unité principale ou l'adaptateur CA sent le brûlé.**
- Un bruit anormal est constaté au cours de l'utilisation ou du chargement de l'unité principale ou de l'adaptateur CA.**  
- Faire immédiatement vérifier ou réparer l'appareil dans un centre de service agréé.

-  **Toujours débrancher l'adaptateur de la prise secteur avant de le nettoyer.**  
- Sinon, ceci pourrait provoquer un choc électrique ou des blessures.

-  **Nettoyer régulièrement la fiche d'alimentation et la fiche de l'appareil pour éviter l'accumulation de poussière.**  
- Sinon, ceci pourrait provoquer un incendie dû à un défaut d'isolement provoqué par l'humidité.  
Débrancher l'adaptateur et l'essuyer avec un chiffon sec.

**Si l'huile est ingérée accidentellement, ne provoquez pas le vomissement, buvez une grande quantité d'eau et contactez un médecin.**



-  **Si l'huile entre en contact avec les yeux, rincez-les immédiatement à l'eau courante et consultez un médecin.**  
- Dans le cas contraire, vous pourriez rencontrer des complications physiques.

## **ATTENTION**

**Ne pas appuyer la lame contre la peau.  
Ne pas utiliser ce produit dans un quelconque autre but que la taille de la barbe, des cheveux et des poils du corps.**

-  **N'appliquez pas les lames directement sur les oreilles ou une peau irritée (gonflements, blessures ou tâches).**  
- Ceci pourrait endommager votre peau.

**Évitez que des broches ou des déchets adhèrent à la fiche d'alimentation ou à la fiche de l'appareil.**

-  - Ceci pourrait provoquer un choc électrique ou un incendie dû à un court-circuit.
-  **Ne pas le laisser tomber ou le soumettre à un choc.**  
- Ceci pourrait provoquer des blessures.

## ATTENTION

**Ne pas serrer le cordon en l'enroulant autour de l'adaptateur avant de le ranger.**



- Ceci risque de rompre le fil du cordon avec la charge, et causer un incendie dû à un court-circuit.

**Vérifiez que les lames ne sont pas endommagées ni déformées avant utilisation.**



- Sinon, ceci pourrait blesser la peau.

**Débranchez l'adaptateur de la prise secteur lorsque vous ne l'utilisez pas.**



- Sinon, ceci pourrait provoquer un choc électrique ou un incendie dû à une fuite électrique résultant d'une détérioration de l'isolement.

**Débranchez l'adaptateur ou la fiche de l'appareil en les maintenant plutôt qu'en tirant sur le cordon.**



- Sinon, ceci pourrait provoquer un choc électrique ou des blessures.

## Mise au rebut de la batterie rechargeable

## DANGER

**Cette batterie rechargeable s'utilise uniquement avec cette tondeuse. Ne pas utiliser la batterie avec un quelconque autre appareil.**

**Ne pas recharger la batterie une fois qu'elle a été retirée de l'appareil.**

• **Ne pas la jeter au feu ou la soumettre à une source de chaleur.**

• **Ne pas souder, démonter, ou modifier la batterie.**



• **Ne pas laisser les bornes positives et négatives de la batterie entrer en contact l'une avec l'autre via des objets en métal.**

• **Ne pas ranger ou transporter la batterie avec des bijoux métalliques, comme des colliers ou des épingles à cheveux.**

• **Ne jamais décoller le revêtement de la batterie.**

- Tout manquement à ce qui précède peut entraîner une surchauffe, une inflammation ou une explosion de l'appareil.

## AVERTISSEMENT

**Une fois la batterie rechargeable retirée, ne pas la laisser à portée des enfants ou des nourrissons.**



- En cas d'absorption accidentelle, la batterie est nocive pour le corps.

En pareil cas, consulter un médecin immédiatement.



# AVERTISSEMENT

Si du liquide en provenance de la batterie fuit, prendre les mesures suivantes. Ne pas toucher la batterie à mains nues.

- Le liquide en provenance de la batterie peut rendre aveugle en cas de contact avec les yeux.

Ne pas se frotter les yeux. Laver immédiatement avec de l'eau propre et consulter un médecin.

- Le liquide en provenance de la batterie peut causer une inflammation ou des blessures en cas de contact avec la peau ou des vêtements.

Le rincer complètement avec de l'eau propre et consulter un médecin.



## Usage prévu

- Avant et après chaque utilisation, appliquez de l'huile aux endroits indiqués par des flèches. (Voir page 52.)
- La tondeuse peut chauffer durant le fonctionnement et/ou le chargement. Ceci est normal.
- Nettoyez le boîtier uniquement avec un tissu imbibé d'eau courante ou d'eau courante savonneuse. Ne pas utiliser de solvant, d'essence, d'alcool ou d'autres produits chimiques.
- Avant d'utiliser un accessoire, vérifiez qu'il a été installé correctement. Sinon ceci pourrait couper trop court les cheveux.
- Après utilisation, rangez la tondeuse dans un endroit sec.
- L'appareil ne doit pas être utilisé sur des animaux.

## Identification des composants

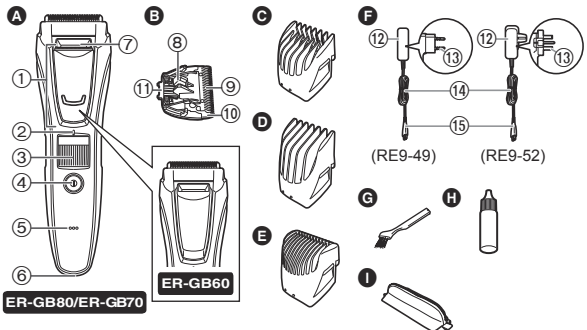

### A Corps principal

- ① Tondeuse de précision  
**ER-GB80/ER-GB70**
- ② Repère d'indication de hauteur de coupe
- ③ Molette (Commande de réglage de hauteur)
- ④ Bouton de mise en marche
- ⑤ Témoin d'état de charge
- ⑥ Prise
- ⑦ Entrée d'eau

### B Lame

- ⑧ Levier de nettoyage
- ⑨ Lame mobile
- ⑩ Lame fixe
- ⑪ Crochet de fixation

### C Sabot pour la barbe [A] (1 mm à 10 mm)

### D Sabot pour les cheveux [B] (11 mm à 20 mm)

### E Sabot pour les poils du corps **ER-GB80**

### F Adaptateur CA (RE9-49) (RE9-52 pour le Royaume-Uni) (La forme de l'adaptateur CA est différente suivant la région.)

- ⑫ Adaptateur
- ⑬ Fiche d'alimentation
- ⑭ Cordon
- ⑮ Fiche du cordon d'alimentation

### Accessoires

- G Brosse de nettoyage
- H Huile
- I Pochette de rangement

## Recharge de la tondeuse

- Vérifiez que la tondeuse est éteinte.

### 1 Raccordez la fiche du cordon d'alimentation à la prise.

### 2 Branchez l'adaptateur sur une prise du secteur.

- Vérifiez que le témoin d'état de charge est allumé.
- La recharge s'achève au bout de 1 heure environ.

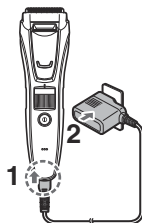

### 3 Débranchez l'adaptateur lorsque le témoin d'état de charge cesse de briller.

- La température ambiante recommandée pour la charge est de 0 – 35 °C. Les performances de la batterie peuvent se dégrader en cas de températures extrêmement basses ou élevées et la batterie risque de ne pas se charger correctement.
- Une recharge complète fournit assez d'énergie pour environ 50 minutes utilisation. La durée de fonctionnement peut varier selon la fréquence d'utilisation, le mode opératoire et la température ambiante.
- Lorsque vous chargez la tondeuse pour la première fois ou si elle n'a pas été utilisée pendant plus de 6 mois, le témoin sur le corps principal risque de ne pas s'allumer pendant quelques minutes, et la durée de fonctionnement pourrait être réduite. Veuillez charger la tondeuse pendant plus de 8 heures dans ce cas.

## Fonctionnement sur courant CA du secteur

Il est possible d'utiliser la tondeuse en branchant l'adaptateur CA comme pour une recharge classique.

- Si la batterie est trop faible, les lames peuvent se déplacer lentement ou s'arrêter, même branché sur secteur. Dans ce cas, rechargez la batterie pendant au moins 1 minute.
- La batterie sera déchargée, même branchée sur secteur.

## Utilisation de la tondeuse

- Vérifiez que la tondeuse est éteinte.
- Nous conseillons d'utiliser la tondeuse à une température ambiante comprise entre 0 et 35 °C. En dehors de cette plage, elle risque de ne plus fonctionner.

### 1 Installez le sabot souhaité et réglez la hauteur de coupe au besoin. (Voir page 47.)

- Vous pouvez également l'utiliser sans le sabot. (Hauteur de coupe : environ 0,5 mm)
- La longueur du cheveu sera à peine plus longue que la hauteur sélectionnée.

### 2 Appuyez sur le bouton de mise en marche pour mettre l'appareil sous tension.

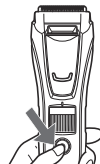

## Utilisation du sabot

- Faites attention à ne pas vous couper la main avec la lame lors de l'installation et du retrait du sabot.
- Vérifiez que la tondeuse est éteinte.

### 1 Montez le sabot sur le corps principal de l'appareil jusqu'à ce qu'il s'encliquète.

Hauteur de coupe (estimation)	Sabot
1 mm à 10 mm	Sabot pour la barbe [A]
11 mm à 20 mm	Sabot pour les cheveux [B]

- Le réglage sur 10,5 mm n'est pas disponible.
  - Il n'est pas possible d'ajuster la hauteur de coupe du sabot pour les poils du corps.
- Ce sabot coupe à une longueur d'environ 1,5 mm.

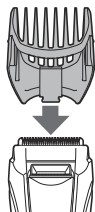

### 2 Tournez la molette et ajustez le repère d'indication de hauteur de coupe à la hauteur souhaitée.

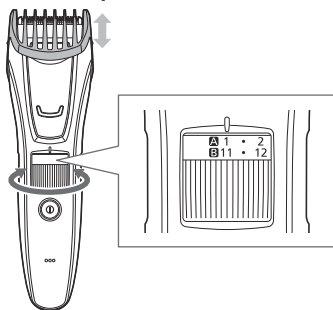

### ► Sabot pour la barbe [A]

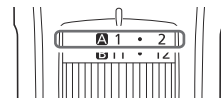

Indicateur	1	•	2	•	3	•	4	•	5	•
Hauteur de coupe (mm) (estimation)	1	1,5	2	2,5	3	3,5	4	4,5	5	5,5

Indicateur	6	•	7	•	8	•	9	•	10
Hauteur de coupe (mm) (estimation)	6	6,5	7	7,5	8	8,5	9	9,5	10

### ► Sabot pour les cheveux [B]

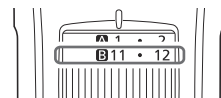

Indicateur	11	•	12	•	13	•	14	•	15	•
Hauteur de coupe (mm) (estimation)	11	11,5	12	12,5	13	13,5	14	14,5	15	15,5

Indicateur	16	•	17	•	18	•	19	•	20
Hauteur de coupe (mm) (estimation)	16	16,5	17	17,5	18	18,5	19	19,5	20

#### Retrait du sabot

Retirez le sabot du corps principal de l'appareil.



## Taille de la la barbe

- Ne pas utiliser avec de la mousse à raser ou lorsque la barbe est humide.  
Une barbe humide risque de coller à la peau ou de faire des touffes, la rendant difficile à couper.

### Réglage de la la longueur de barbe



- Vérifiez que la tondeuse est éteinte.

**1** Fixez le sabot pour la barbe au corps principal. (Voir page 47.)

**2** Réglez la hauteur de coupe.

**3** Tout en maintenant la tondeuse avec le bouton de mise en marche face vers le haut, taillez la barbe en mettant la lame au contact de la peau et en déplaçant la tondeuse à contresens du poil de la barbe.

- Des poils de barbe peuvent s'accumuler à l'intérieur du sabot lorsqu'une barbe volumineuse est coupée. Éliminez donc tous les poils de barbe du sabot après chaque utilisation.

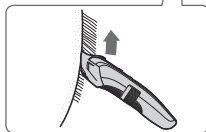

## Tailler sans le sabot/tailler le duvet

**1** Retirez le sabot du corps de la tondeuse.

**2** Tout en maintenant la tondeuse avec le bouton de mise en marche face vers l'extérieur, taillez la barbe en mettant la lame au contact de la peau.

- La tondeuse ne peut pas couper les poils à des longueurs inférieures à 0,5 mm.



## Mise en forme de la barbe

Utilisez la tondeuse sans sabot pour donner de belles formes à votre barbe.

- Utilisez la tondeuse de précision pour tailler les zones étroites et pour une taille détaillée. (Voir page 49.)

► **Au-dessus et en-dessous des lèvres**

Tout en maintenant la tondeuse avec le bouton de mise en marche face vers le bas, coupez le long d'une ligne avec la lame perpendiculaire à la peau.

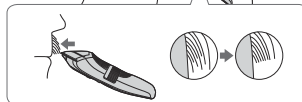
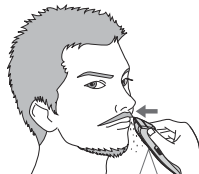

### ► Extrémités de la moustache

Tout en maintenant la tondeuse avec le bouton de mise en marche face vers l'extérieur, taillez graduellement depuis les extrémités en mettant la lame au contact de la peau.



### ► Pattes

Tout en maintenant la tondeuse avec le bouton de mise en marche face vers le bas, taillez la barbe en déplaçant la tondeuse vers le bas avec la lame perpendiculaire aux pattes.

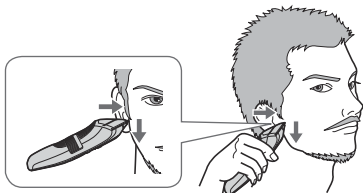

### ► Barbe

Tout en maintenant la tondeuse avec le bouton de mise en marche face vers l'extérieur, taillez la barbe en mettant la lame au contact de la peau et en coupant le long d'une ligne tout en déplaçant la tondeuse vers l'avant.



## Utilisation de la tondeuse de précision

ER-GB80/ER-GB70

Utilisez la tondeuse de précision pour tailler les zones étroites et pour une taille détaillée.

**1** Retirez le sabot du corps de la tondeuse.

**2** Faites glisser la tondeuse de précision jusqu'à sa hauteur maximale.

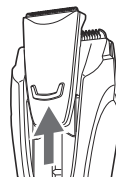

**3** Tout en maintenant la tondeuse avec le bouton de mise en marche face à la peau, taillez la barbe en mettant la lame au contact de la peau.



## Coupe des cheveux

- Vérifiez que la tondeuse est éteinte.
- Pour un travail de précision, retirer les dépôts de cheveux entre les utilisations.

### Coupe à une longueur égale



- 1** Fixez le sabot pour cheveux au corps principal. (Voir page 47.)
- 2** Réglez la hauteur de coupe.
- 3** Tout en maintenant le bouton de mise en marche de la tondeuse vers le haut, coupez les cheveux en déplaçant lentement la tondeuse dans le sens inverse de la pousse des cheveux et en vous dirigeant vers le centre de votre tête.



- 4** Coupez en entrecroisant doucement dans plusieurs directions afin de ne pas oublier de zone.

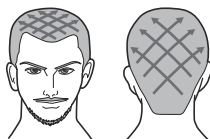

## Réglage de la longueur autour des oreilles et de la nuque



- 1** Fixez le sabot pour cheveux au corps principal. (Voir page 47.)
- 2** Réglez la hauteur de coupe.
- 3** Tout en maintenant le bouton de mise en marche de la tondeuse vers le haut, coupez autour des oreilles et de la nuque (  ) en soulevant petit à petit l'extrémité du sabot de la ligne des cheveux.

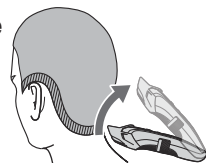

- Pour couper toute la zone à 12 mm, utilisez 9 mm comme hauteur de coupe sommaire standard pour la nuque.
- Pour couper toute la zone à 9 mm, utilisez 6 mm comme hauteur de coupe sommaire standard pour la nuque.

### Coupe du duvet autour de la nuque

- 1** Retirez le sabot du corps de la tondeuse.
- 2** Maintenez le bouton de mise en marche de la tondeuse vers le bas, en positionnant la lame perpendiculairement à la zone de duvet et déplacez la tondeuse vers le bas, le long de la peau.

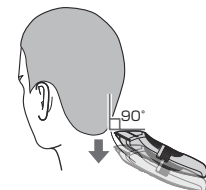

- Il est conseillé de demander à une autre personne pour la coupe autour de vos oreilles et de la nuque.

## Taille des poils du corps



Taillez les aisselles et la ligne du bikini avec le sabot pour poils du corps.

### ER-GB80

- La hauteur de coupe est d'environ 1,5 mm.
- Ne pas utiliser lorsque les poils du corps sont humides.
- Les poils humides du corps risquent de coller à la peau ou de faire des touffes, les rendant difficile à couper.

**1** Fixez le sabot pour les poils du corps au corps principal. (Voir page 47.)

**2** Tout en maintenant le bouton de mise en marche de la tondeuse vers le bas, taillez les poils en mettant la lame au contact de la peau et en déplaçant la tondeuse dans le sens indiqué dans l'illustration.



- Les résultats escomptés risquent de ne pas être atteints si les poils sont trop longs. Dans ce cas, coupez les poils à une longueur d'environ 10 mm avant d'utiliser la tondeuse.

## Nettoyage de la tondeuse

- Un nettoyage est recommandé après chaque utilisation de l'appareil.

1. Enlevez la tondeuse de l'adaptateur CA.

### Pour enlever les petites impuretés

2. Retirez le sabot et allumez la tondeuse.
3. Faites couler de l'eau dans l'entrée d'eau située à l'avant du corps principal de l'appareil, rincez soigneusement pendant environ 20 secondes, puis éteignez la tondeuse.

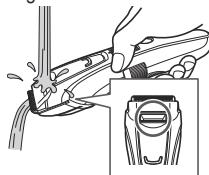

- Rincez avec de l'eau et secouez plusieurs fois pour enlever l'eau.

### Pour enlever les grosses impuretés

2. Retirez le sabot et la lame.
3. Nettoyez la tondeuse, la lame et les sabots à l'eau courante.

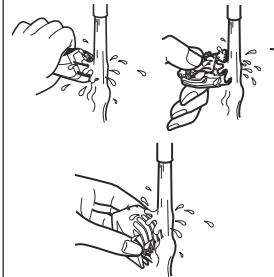

- Rincez avec de l'eau et secouez plusieurs fois pour enlever l'eau.

4. Essayez la tondeuse à l'aide d'une serviette, puis laissez sécher naturellement.
  - La lame séchera plus rapidement si elle est retirée.
5. Appliquez quelques gouttes d'huile sur la lame une fois sèche.
6. Fixez le sabot et la lame à la tondeuse.

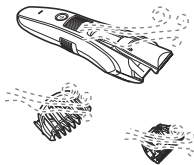

## Nettoyage avec la brosse

1. Enlevez la tondeuse de l'adaptateur CA.
  - Vérifiez que la tondeuse est éteinte.
2. Retirez le sabot du corps de la tondeuse.
3. Tenez le corps principal, placez votre pouce contre les lames et les pousser vers l'extérieur par rapport au corps principal.
4. Brossez pour enlever tous les poils du corps principal et des alentours de la lame.

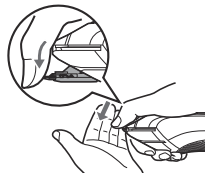

5. Brossez pour enlever tous les poils qui ont été taillés entre la lame fixe et la lame mobile tout en pressant sur le clapet de nettoyage pour relever la lame mobile.

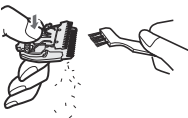

6. Appliquez quelques gouttes d'huile sur la lame.
7. Fixez le sabot et la lame à la tondeuse.

## Lubrification

Appliquez quelques gouttes d'huile sur la tondeuse avant et après chaque utilisation.

Appliquez une goutte d'huile sur les points indiqués par les flèches.

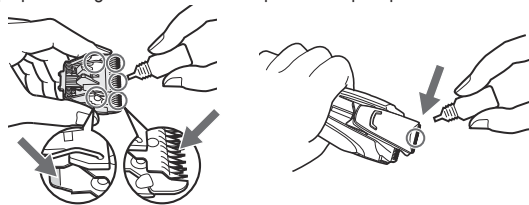

## Remonter la lame

Fixez le crochet de montage dans le montage de lame sur la tondeuse et le poussez jusqu'à ce qu'il s'enclenche.

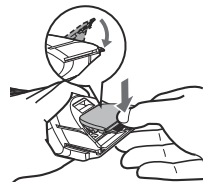



## Dépannage

Problème	Action
La tondeuse n'est plus aussi aiguisée.	▶ Chargez la tondeuse. (Voir page 46.)
	▶ Nettoyez la lame et huilez-la. (Voir les pages 51 et 52.)
	▶ Remplacez la lame. (Voir page 52.)
La tondeuse a cessé de fonctionner.	▶ Chargez la tondeuse. Ou bien utilisez l'adaptateur CA. (Voir page 46.)
	▶ Mettez en charge la batterie pendant environ 8 heures en continu pour la recharger complètement. S'il ne reste que quelques utilisations même après le chargement, la batterie est en fin de vie. (une fuite de liquide engendré par la dégradation de la batterie en fin de vie est possible.) Veuillez contacter un service après-vente agréé pour réparation.
Impossible de charger la batterie.	▶ Poussez entièrement la fiche du cordon d'alimentation dans le corps principal et veillez à ce que le témoin d'état de chargement soit allumé.
	▶ Chargez à la température de chargement recommandée de 0 °C à 35 °C.

Problème	Action
La tondeuse peut être utilisée pendant seulement environ 10 minutes, même après chargement.	▶ Faites remplacer la batterie par un centre de service agréé.
La tondeuse ne peut pas être nettoyée correctement même après avoir fait couler de l'eau depuis l'entrée d'eau.	▶ Lorsque la tondeuse est très sale, retirez la lame et lavez l'appareil à l'eau. (Voir page 51.)
Émet un bruit fort.	▶ Vérifiez que la lame est bien fixée.

Si vous ne parvenez toujours pas à résoudre les problèmes, contactez le magasin où vous avez acheté l'unité ou un centre de service autorisé par Panasonic pour la réparation.

## Questions - Réponses

Question	Réponse
La batterie sera-t-elle épuisée après une longue période sans utilisation?	▶ Lorsque l'appareil n'est pas utilisé pendant 6 mois ou plus, la batterie s'affaiblit (fuite de liquide de batterie, etc.). Rechargez entièrement la batterie une fois tous les 6 mois.
La batterie peut-elle être chargée avant chaque utilisation?	▶ Oui, mais il est recommandé que vous rechargez la batterie lorsqu'elle est vide. La durée de vie de la batterie varie selon les conditions d'utilisation et de stockage.

## Durée de vie de la lame

La durée de vie de la lame varie selon la fréquence et la durée d'utilisation de la tondeuse.

Par exemple, la durée de la lame est approximativement de 3 ans lorsque la tondeuse est utilisée pendant 5 minutes, 10 fois par mois. Même avec un entretien approprié, remplacer les lames si l'efficacité de la coupe réduit de façon considérable.

## Durée de vie de la batterie

La durée de vie de la batterie varie en fonction de la fréquence et de la durée d'utilisation. Si la batterie est rechargée une fois par mois, la durée de vie sera d'environ 3 ans.

Si le délai de fonctionnement est sensiblement plus court même après une recharge complète, cela signifie que la batterie a atteint la fin de sa vie.

## Retrait de la batterie rechargeable intégrée

**Retirer la batterie rechargeable intégrée avant de jeter la tondeuse.**

Veillez vous assurer que la batterie est mise au rebut dans un endroit officiellement prévu à cet effet, le cas échéant.

Cette illustration peut uniquement être utilisée lors de la mise au rebut de la tondeuse, et ne doit pas être utilisée pour sa réparation. Si vous démontez vous-même la tondeuse, elle ne sera plus étanche, ce qui pourrait engendrer son dysfonctionnement.

- Enlevez la tondeuse de l'adaptateur CA.
- Appuyez sur le commutateur d'alimentation pour mettre l'appareil sous tension, puis laissez-le sous tension jusqu'à ce que la pile soit entièrement déchargée.

- Effectuez les étapes ① à ⑮ et soulevez la batterie, puis l'enlevez.
- Faites très attention à ne pas court-circuiter la batterie.

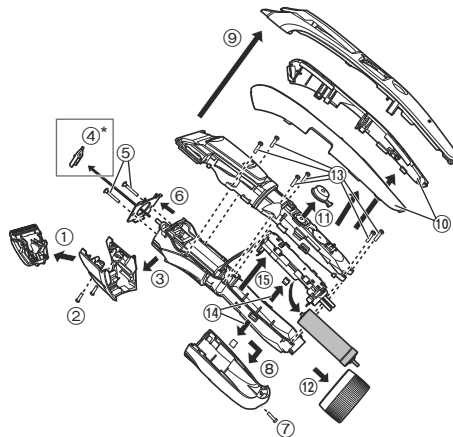

\*ER-GB80/ER-GB70 uniquement

### Protection de l'environnement et recyclage des matériaux

La tondeuse contient une batterie au Nickel-Métal-Hydrure.

Veillez vous assurer que la batterie est jetée dans un emplacement officiellement destiné à cet usage, s'il en existe dans votre pays.

## Caractéristiques

Source d'alimentation	Voir la plaque signalétique sur l'adaptateur CA. (Conversion de tension automatique)
Tension du moteur	1,2 V===
Temps de chargement	Env. 1 heure
Perturbation acoustique	En mode tondeuse: 64 (dB (A) re 1 pW) En mode tondeuse de précision <b>ER-GB80/ER-GB70</b> : 63 (dB (A) re 1 pW)

Ce produit est destiné uniquement à l'usage domestique.

## Avis aux utilisateurs concernant la collecte et l'élimination des piles et des appareils électriques et électroniques usagés



Apposé sur le produit lui-même, sur son emballage, ou figurant dans la documentation qui l'accompagne, ce pictogramme indique que les piles et appareils électriques et électroniques usagés doivent être séparés des ordures ménagères.



Afin de permettre le traitement, la valorisation et le recyclage adéquats des piles et des appareils usagés, veuillez les porter à l'un des points de collecte prévus, conformément à la législation nationale en vigueur ainsi qu'aux directives 2002/96/CE et 2006/66/CE.

En éliminant piles et appareils usagés conformément à la réglementation en vigueur, vous contribuez à prévenir le gaspillage de ressources précieuses ainsi qu'à protéger la santé humaine et l'environnement contre les effets potentiellement nocifs d'une manipulation inappropriée des déchets.

Pour de plus amples renseignements sur la collecte et le recyclage des piles et appareils usagés, veuillez vous renseigner auprès de votre mairie, du service municipal d'enlèvement des déchets ou du point de vente où vous avez acheté les articles concernés.

Le non-respect de la réglementation relative à l'élimination des déchets est passible d'une peine d'amende.

### Pour les utilisateurs professionnels au sein de l'Union européenne

Si vous souhaitez vous défaire de pièces d'équipement électrique ou électronique, veuillez vous renseigner directement auprès de votre détaillant ou de votre fournisseur.

### [Information relative à l'élimination des déchets dans les pays extérieurs à l'Union européenne]

Ce pictogramme n'est valide qu'à l'intérieur de l'Union européenne. Pour connaître la procédure applicable dans les pays hors Union Européenne, veuillez vous renseigner auprès des autorités locales compétentes ou de votre distributeur.



## Indice

<b>Precauzioni di sicurezza.....</b>	<b>60</b>	<b>Pulizia del regolabarba/tagliacapelli.....</b>	<b>69</b>
Uso previsto.....	62	Risoluzione dei problemi.....	70
Identificazione dei componenti.....	63	Domande frequenti.....	71
Ricarica del regolabarba/tagliacapelli ....	63	Durata della lama.....	71
Utilizzo del regolabarba/tagliacapelli.....	64	Durata della batteria.....	71
Utilizzo dell'accessorio pettine .....	64	Rimozione della batteria ricaricabile incorporata.....	71
Taglio della barba .....	65	Caratteristiche .....	72
Taglio dei capelli.....	67		
Taglio dei peli del corpo.....	68		

Grazie per aver acquistato questo prodotto Panasonic.

Prima di utilizzare questa unità, leggere le presenti istruzioni per intero e conservarle per eventuale consultazione futura.

## Avvertenza

- Questo dispositivo può essere utilizzato da bambini di età pari o superiore a 8 anni e da persone con capacità fisiche, sensoriali o mentali ridotte, o prive di esperienza e delle necessarie conoscenze, soltanto sotto supervisione o dietro istruzioni relative all'uso sicuro del dispositivo e a condizione che ne comprendano i relativi rischi. Tenere fuori dalla portata dei bambini. Senza supervisione, i bambini non devono effettuare operazioni di pulizia e manutenzione del dispositivo.
- Non è possibile sostituire il cavo di alimentazione. Se il cavo è danneggiato, gettare l'adattatore CA.

- Il simbolo seguente indica che l'apparecchio può essere pulito sotto il rubinetto con acqua corrente.



- Non pulire con acqua quando l'adattatore CA è collegato.
- Non utilizzare oggetti diversi dall'adattatore CA fornito in dotazione.

## Precauzioni di sicurezza

Per ridurre il rischio di lesioni, decesso, scosse elettriche, incendi e danni a oggetti, osservare sempre le precauzioni di sicurezza seguenti.

### Spiegazione dei simboli

I simboli seguenti sono utilizzati per classificare e descrivere il livello di rischio, di lesioni e di danni a oggetti causati in caso di mancato rispetto delle indicazioni e di uso improprio.



## PERICOLO

Denota un rischio potenziale che può provocare gravi lesioni o decesso.



## AVVERTENZA

Denota un rischio potenziale che potrebbe portare a gravi lesioni o al decesso.



## ATTENZIONE

Denota un rischio che potrebbe provocare lesioni di minore entità.

I simboli seguenti sono utilizzati per classificare e descrivere il tipo di istruzioni da osservare.



Questo simbolo è utilizzato per avvisare gli utenti circa le modalità d'uso del prodotto da non seguire.



Questo simbolo è utilizzato per avvisare gli utenti circa le modalità d'uso del prodotto che devono essere seguite per consentire il funzionamento sicuro dell'unità.



## AVVERTENZA



**Non collegare né scollegare l'adattatore a una presa a muro con le mani bagnate.**

- Si potrebbero causare scosse elettriche o lesioni.

**Non utilizzare l'apparecchio se l'adattatore CA è danneggiato o se la spina di alimentazione si muove liberamente all'interno della presa elettrica.**



**Non danneggiare, modificare, né piegare, tirare o attorcigliare il cavo.**

**Inoltre, non collocare oggetti pesanti sul cavo di alimentazione, né schiacciarlo.**

- Si potrebbero causare scosse elettriche o incendi a causa di un corto circuito.

**Non utilizzarlo in modo tale da superare la corrente nominale della presa a muro o del cablaggio.**



- Il superamento della corrente nominale mediante l'uso di un numero eccessivo di spine su una presa a muro potrebbe causare incendi dovuti al surriscaldamento.



**Questo prodotto è dotato di una batteria ricaricabile integrata. Non esporla a fiamme o a calore.**

- Così facendo potrebbe surriscaldarsi, incendiarsi o esplodere.

**Non modificarlo né ripararlo.**



- Si potrebbero causare incendi, scosse elettriche o lesioni.

Per la riparazione (sostituzione della batteria ecc.), contattare un centro di assistenza autorizzato.



**Non smontare mai il prodotto fatta eccezione per il caso in cui si procede al suo smaltimento.**

- Si potrebbero causare incendi, scosse elettriche o lesioni.



## **AVVERTENZA**

**Non immergere l'adattatore CA in acqua, né lavarlo con acqua.**

-  **Non utilizzare mai l'adattatore CA vicino ai rubinetti in bagno o nella cabina doccia.**  
- Si potrebbero causare scosse elettriche o incendi a causa di un corto circuito.

**Non conservare alla portata di bambini e neonati. Non lasciare che ci giochino.**

-  - Si raccomanda di non mettere in bocca la lama, la spazzola per la pulizia e/o il contenitore dell'olio, per evitare incidenti o lesioni.

**Verificare sempre che l'apparecchio sia alimentato da una fonte elettrica il cui voltaggio corrisponda a quello indicato sull'adattatore CA.**

-  **Inserire completamente l'adattatore.**  
- Altrimenti si potrebbero causare incendi o scosse elettriche.

**In caso di anomalie o malfunzionamento, interrompere immediatamente l'uso e rimuovere l'adattatore.**



- Altrimenti, si potrebbero causare incendi, scosse elettriche o lesioni.

**<Casi di anomalie o guasti>**

-  • L'unità principale o l'adattatore CA sono deformati o surriscaldati in modo anomalo.
  - L'unità principale o l'adattatore CA emanano odore di bruciato.
  - Durante l'uso o la ricarica dell'unità principale o dell'adattatore CA, si avverte un rumore anomalo.
- Rivolgersi immediatamente a un centro di assistenza autorizzato per un controllo o una riparazione.

-  **Scollegare sempre l'adattatore dalla presa a muro durante la pulizia.**  
- Altrimenti, si potrebbero causare scosse elettriche o lesioni.

-  **Pulire regolarmente la spina di alimentazione e la spina dell'apparecchio per evitare l'accumulo di polvere.**  
- Altrimenti si possono causare incendi a causa di un mancato isolamento dovuto all'umidità.  
Scollegare l'adattatore e strofinarlo con un panno asciutto.

-  **Se l'olio viene ingerito accidentalmente, non provocare il vomito, bere molta acqua e contattare un medico.**
-  **In caso di contatto dell'olio con gli occhi, lavare immediatamente con acqua corrente e contattare un medico.**  
- Altrimenti si possono provocare lesioni fisiche.

## **ATTENZIONE**

**Non premere la lama contro la pelle.**

**Non utilizzare questo prodotto per scopi diversi dal taglio della barba, dei capelli e dei peli del corpo.**

-  **Non applicare direttamente le lame sulle orecchie o sulla pelle con imperfezioni (come gonfiori, lesioni o foruncoli).**  
- Così facendo si possono provocare lesioni alla pelle.

**Non fare in modo che spilli o sporcizia si attacchino alla spina di alimentazione o alla spina dell'apparecchio.**

-  - Si potrebbero causare scosse elettriche o incendi a causa di un corto circuito.

-  **Non farlo cadere né sottoporlo a urti.**  
- Così facendo si possono provocare lesioni.

-  **Non avvolgere il cavo intorno all'adattatore per riporlo.**  
- Così facendo si potrebbe rompere il filo all'interno del cavo e si potrebbero causare incendi dovuti a cortocircuiti.

## **ATTENZIONE**

 **Prima dell'uso, verificare che le lame non siano danneggiate o deformate.**

- Altrimenti si potrebbero causare lesioni alla pelle.

 **Scollegare l'adattatore dalla presa a muro quando non lo si utilizza.**

- Altrimenti si possono causare scosse elettriche o incendi a causa di dispersioni elettriche dovute al deterioramento dell'isolamento.

 **Scollegare l'adattatore o la spina dell'apparecchio afferrando l'adattatore o la spina invece del cavo.**

- Altrimenti, si potrebbero causare scosse elettriche o lesioni.

### ► Smaltimento della batteria ricaricabile

## **PERICOLO**

La batteria ricaricabile va usata esclusivamente con questo regolabarba/tagliacapelli. Non utilizzare la batteria con altri prodotti.

Non caricare la batteria dopo che è stata rimossa dal prodotto.

• **Non gettarla nel fuoco né riscaldarla.**

 • **Non saldare, smontare o modificare la batteria.**

• **Non lasciare che i contatti positivi e negativi della batteria entrino in contatto l'uno con l'altro mediante oggetti metallici.**

• **Non trasportare né conservare la batteria insieme a bigiotteria in metallo come collane e spille per capelli.**

• **Non rimuovere la pellicola esterna.**

- Così facendo potrebbe surriscaldarsi, incendiarsi o esplodere.

## **AVVERTENZA**

**Una volta rimossa la batteria ricaricabile, non tenerla a portata di mano di bambini e neonati.**



- Se ingerita accidentalmente, la batteria può arrecare danni alla persona.

Se ciò avviene, consultare immediatamente un medico.

**Se dalla batteria fuoriesce fluido, seguire la procedura seguente. Non toccare la batteria a mani nude.**

- Se entra a contatto con gli occhi, il liquido della batteria può causare cecità.



Non strofinarsi gli occhi. Lavare immediatamente con acqua pulita e consultare un medico.

- Se entra a contatto con la pelle o con i vestiti, il liquido della batteria può causare infiammazioni o lesioni.

Lavare immediatamente via con acqua pulita e consultare un medico.

## **Uso previsto**

- Prima e dopo ogni utilizzo, applicare dell'olio nei punti indicati dalle frecce. (far riferimento alla pagina 70.)
- Il regolabarba/tagliacapelli può riscaldarsi durante il funzionamento e/o la ricarica. Ciò è normale.
- Pulire l'alloggiamento esclusivamente con un panno morbido leggermente inumidito con acqua corrente o acqua corrente saponata. Non utilizzare diluente, benzina, alcol o altre sostanze chimiche.
- Prima di utilizzare un accessorio, controllare che sia stato installato correttamente. Non facendolo si rischia che i capelli siano tagliati troppo corti.
- Dopo l'utilizzo, riporre il regolabarba/tagliacapelli in un luogo con basso livello di umidità.
- L'apparecchio non dev'essere utilizzato su animali.

## Identificazione dei componenti

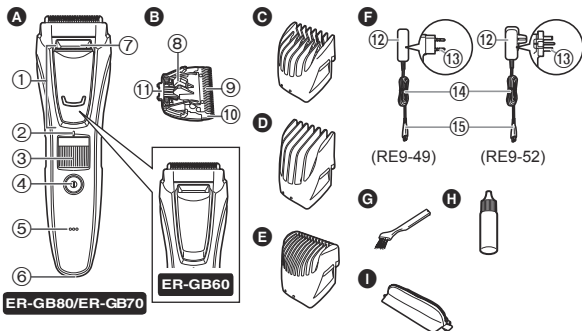

### A Corpo principale

- ① Rifinitore di precisione  
**ER-GB80/ER-GB70**
- ② Segno di indicazione altezza di taglio
- ③ Quadrante (Controllo di regolazione dell'altezza)
- ④ Interruttore di accensione
- ⑤ Spia stato di carica
- ⑥ Ingresso della spina
- ⑦ Ingresso acqua

### B Lama

- ⑧ Leva di pulizia
- ⑨ Lama mobile
- ⑩ Lama fissa
- ⑪ Gancio di montaggio

### C Accessorio pettine per barba [A] (da 1 a 10 mm)

### D Accessorio pettine per capelli [B] (da 11 a 20 mm)

### E Accessorio pettine per i peli del corpo **ER-GB80**

### F Adattatore CA (RE9-49) (RE9-52 per il Regno Unito) (La forma dell'adattatore CA cambia a seconda delle zone.)

- ⑫ Adattatore
- ⑬ Spina di alimentazione
- ⑭ Cavo
- ⑮ Spina dell'apparecchio

### Accessori

- G Spazzola per la pulizia
- H Olio
- I Custodia

## Ricarica del regolabarba/tagliacapelli

- Assicurarsi che il regolabarba/tagliacapelli sia spento.

### 1 Connettere la spina dell'apparecchio all'ingresso della spina.

### 2 Collegare l'adattatore in una presa di corrente domestica.

- Verificare che la spia stato di carica si illumini.
- La ricarica termina dopo circa 1 ora.

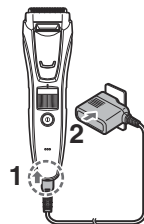

### 3 Scollegare l'adattatore quando la spia stato di carica si sarà spenta.

- La temperatura ambiente consigliata per la carica è compresa tra 0 – 35 °C. La batteria potrebbe offrire prestazioni ridotte o non ricaricarsi adeguatamente a temperature eccessivamente basse o elevate.
- Una carica completa fornisce alimentazione sufficiente per circa 50 minuti di utilizzo.

Il tempo di funzionamento può differire a seconda della frequenza d'uso, della modalità operativa e della temperatura dell'ambiente.

- Se si carica il regolabarba/tagliacapelli per la prima volta o se non è stato utilizzato per più di 6 mesi, la spia sul corpo principale non si accende per qualche minuto o il tempo di funzionamento può ridursi. In questi casi deve essere ricaricato per almeno 8 ore.

## Funzionamento CA

È possibile utilizzare il prodotto con l'adattatore CA collegato al regolabarba/tagliacapelli, nello stesso modo che per la ricarica, dopo aver premuto l'interruttore di accensione.

- Se la batteria residua è troppo bassa, le lame potrebbero muoversi lentamente o fermarsi, anche con il cavo di alimentazione CA collegato. In questo caso, ricaricare la batteria per 1 altro minuto o più.
- La batteria si scaricherà, anche con la fonte di alimentazione CA collegata.

## Utilizzo del regolabarba/tagliacapelli

- Assicurarsi che il regolabarba/tagliacapelli sia spento.
- Si consiglia di utilizzare il regolabarba/tagliacapelli a una temperatura ambiente compresa tra 0 e 35 °C. Se utilizzato a temperature diverse da quelle sopra specificate, l'apparecchio potrebbe smettere di funzionare.

### 1 Montare l'accessorio pettine desiderato e regolare l'altezza di taglio secondo le necessità. (Vedere pagina.)

- Si può utilizzare anche senza l'accessorio pettine. (Altezza di taglio: 0,5 mm circa)
- La lunghezza effettiva dei capelli risulterà leggermente superiore rispetto a quella impostata.

### 2 Premere l'interruttore di accensione per accendere l'apparecchio.

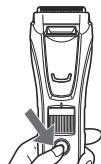

## Utilizzo dell'accessorio pettine

- Fare attenzione a non ferirsi la mano con la lama quando si fissa o si rimuove l'accessorio pettine.
- Assicurarsi che il regolabarba/tagliacapelli sia spento.

### 1 Montare l'accessorio pettine sul corpo principale finché non emette un clic.

Altezza di taglio (valore approssimativo)	Accessorio pettine
da 1 a 10 mm	Accessorio pettine per barba [A]
da 11 a 20 mm	Accessorio pettine per capelli [B]

- Il settaggio di 10,5 mm non è disponibile.
- Non è possibile regolare l'altezza di taglio dell'accessorio pettine per i peli del corpo. Questo accessorio pettine taglia a una lunghezza di circa 1,5 mm.

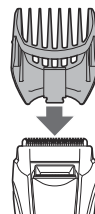

### 2 Ruotare il quadrante e regolare il segno di indicazione altezza di taglio all'altezza desiderata.

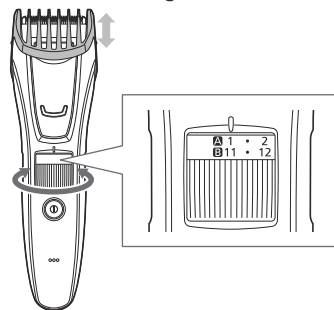

## ► Accessorio pettine per barba [A]

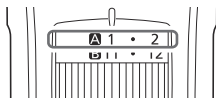

Indicatore	1	•	2	•	3	•	4	•	5	•
Altezza di taglio (mm) (valore approssimativo)	1	1,5	2	2,5	3	3,5	4	4,5	5	5,5

Indicatore	6	•	7	•	8	•	9	•	10
Altezza di taglio (mm) (valore approssimativo)	6	6,5	7	7,5	8	8,5	9	9,5	10

## ► Accessorio pettine per capelli [B]

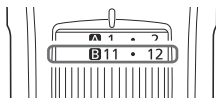

Indicatore	11	•	12	•	13	•	14	•	15	•
Altezza di taglio (mm) (valore approssimativo)	11	11,5	12	12,5	13	13,5	14	14,5	15	15,5

Indicatore	16	•	17	•	18	•	19	•	20
Altezza di taglio (mm) (valore approssimativo)	16	16,5	17	17,5	18	18,5	19	19,5	20

### Rimozione dell'accessorio pettine

Rimuovere l'accessorio pettine dal corpo principale.



## Taglio della barba

- Non utilizzare se si sono applicate schiume da barba o quando la barba è umida.  
La barba umida potrebbe aderire alla pelle o creare dei ciuffi rendendo difficile la rasatura.

## Regolazione della lunghezza della barba



- Assicurarsi che il regolabarba/tagliacapelli sia spento.

- 1** Fissare l'accessorio pettine per barba al corpo principale. (far riferimento alla pagina 64.)
- 2** Impostare l'altezza di taglio.
- 3** Tenendo il regolabarba/tagliacapelli con l'interruttore di accensione rivolto verso l'alto, tagliare portando la lama a contatto con la pelle e facendo scorrere il regolabarba/tagliacapelli contropelo.

- Quando si taglia un volume consistente di barba, è possibile che i peli tagliati si accumulino all'interno dell'accessorio; dopo ogni utilizzo è quindi necessario eliminare tutti i peli residui.



## Taglio senza l'accessorio pettine/taglio della peluria

**1** Rimuovere l'accessorio pettine.

**2** Tenendo il regolabarba/tagliacapelli con l'interruttore di accensione rivolto verso l'esterno, tagliare portando la lama a contatto con la pelle.

- Il regolabarba/tagliacapelli non consente di tagliare peli di lunghezza inferiore a 0,5 mm.



## Modellare la barba

Utilizzare il regolabarba/tagliacapelli senza alcun accessorio pettine per modellare adeguatamente la barba.

- Utilizzare il rifinitore di precisione per rifinire aree limitate e ottenere una rasatura accurata. (far riferimento alla pagina 67.)

### ► Baffi e contorno labbra

Tenendo il regolabarba/tagliacapelli con l'interruttore di accensione rivolto verso il basso, tagliare con la lama posizionata a 90° rispetto alla pelle.

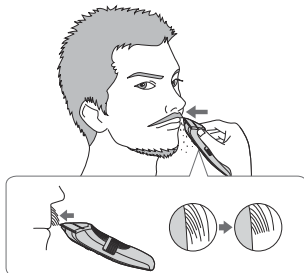

### ► Estremità dei baffi

Tenendo il regolabarba/tagliacapelli con l'interruttore di accensione rivolto verso l'esterno, tagliare gradualmente partendo dalle estremità portando la lama a contatto con la pelle.



### ► Basette

Tenendo il regolabarba/tagliacapelli con l'interruttore di accensione nella parte inferiore, tagliare spostando il regolabarba/tagliacapelli verso il basso con la lama posizionata a 90° rispetto alle basette.

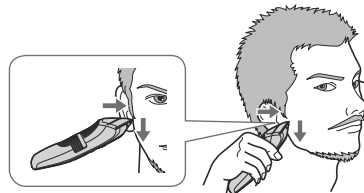

### ► Barba

Tenendo il regolabarba/tagliacapelli con l'interruttore di accensione rivolto verso l'esterno, tagliare portando la lama a contatto con la pelle e tagliando orizzontalmente spostando in avanti il regolabarba/tagliacapelli.



## Utilizzo del rifinitore di precisione **ER-GB80/ER-GB70**

Utilizzare il rifinitore di precisione per rifinire aree limitate e ottenere una rasatura accurata.

- 1** Rimuovere l'accessorio pettine.
- 2** Far scorrere il rifinitore di precisione posizionandolo alla sua massima estensione.
- 3** Tenendo il regolabarba/tagliacapelli con l'interruttore di accensione rivolto verso la pelle, tagliare portando la lama a contatto con la pelle.

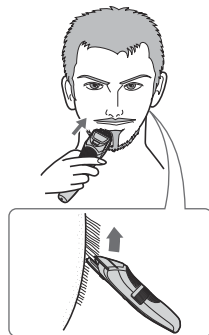
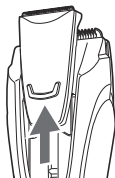

## Taglio dei capelli

- Assicurarsi che il regolabarba/tagliacapelli sia spento.
- Per mantenere le lame affilate, rimuovere i residui di peli/capelli dopo ciascun utilizzo.

### Taglio a una lunghezza uniforme



- 1** Fissare l'accessorio pettine per capelli al corpo principale. (far riferimento alla pagina 64.)
- 2** Impostare l'altezza di taglio.
- 3** Tenendo il regolabarba/tagliacapelli con l'interruttore di accensione rivolto verso l'alto, tagliare spostando lentamente il regolabarba/tagliacapelli contropelo e verso la parte più alta della testa.



- 4** Tagliare lentamente andando avanti e indietro da varie direzioni per evitare di mancare dei punti.

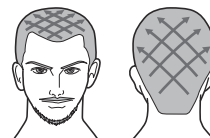

## Regolare la lunghezza intorno alle orecchie e alla linea del collo



**1** Fissare l'accessorio pettine per capelli al corpo principale. (far riferimento alla pagina 64.)

**2** Impostare l'altezza di taglio.

**3** Tenendo il regolabarba/tagliacapelli con l'interruttore di accensione rivolto verso l'alto, tagliare intorno alle orecchie e alla linea del collo (  ) sollevando la punta dell'accessorio pettine un po' alla volta dall'attaccatura dei capelli.

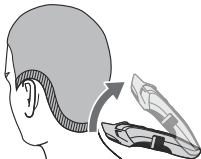

- Quando si taglia l'intera area a 12 mm, utilizzare 9 mm come altezza di taglio standard approssimativa per la linea del collo.
- Quando si taglia l'intera area a 9 mm, utilizzare 6 mm come altezza di taglio standard approssimativa per la linea del collo.

## Tagliare la peluria intorno alla linea del collo

**1** Rimuovere l'accessorio pettine.

**2** Tenere il regolabarba/tagliacapelli con l'interruttore di accensione nella parte inferiore, toccando la lama in direzione perpendicolare all'area della peluria e spostare il regolabarba/tagliacapelli verso il basso lungo la pelle.

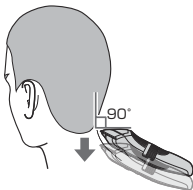

- Si consiglia di chiedere a qualcun altro di tagliare i capelli intorno alle orecchie e alla linea del collo.

## Taglio dei peli del corpo



Tagliare i peli delle ascelle e della zona bikini con l'accessorio pettine per i peli del corpo. **ER-GB80**

- L'altezza di taglio è di circa 1,5 mm.
  - Non utilizzare quando i peli del corpo sono umidi.
- Peli del corpo umidi potrebbero aderire alla pelle o creare dei ciuffi rendendo difficile il taglio.

**1** Fissare l'accessorio pettine per i peli del corpo al corpo principale. (far riferimento alla pagina 64.)

**2** Tenendo il regolabarba/tagliacapelli con l'interruttore di accensione nella parte inferiore, tagliare portando la lama a contatto con la pelle e spostando lentamente il regolabarba/tagliacapelli nella direzione illustrata.



- Se i peli sono troppo lunghi, potrebbe non essere possibile ottenere i risultati desiderati. In tal caso tagliare i peli a una lunghezza di circa 10 mm prima di utilizzare il regolabarba/tagliacapelli.



## Pulizia del regolabarba/tagliacapelli

- Si consiglia di pulire il regolabarba/tagliacapelli dopo ogni utilizzo.

### 1. Rimuovere il regolabarba/tagliacapelli dall'adattatore CA.

#### Per rimuovere lo sporco leggero

2. Rimuovere l'accessorio pettine e accendere il regolabarba/tagliacapelli.
3. Far scorrere l'acqua nell'ingresso acqua posto sul lato anteriore del corpo principale, sciacquare abbondantemente per circa 20 secondi, quindi spegnere il regolabarba/tagliacapelli.

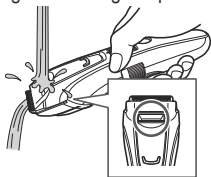

- Sciacquare con acqua e scuotere ripetutamente per eliminare eventuali gocce.

#### Per rimuovere lo sporco consistente

2. Rimuovere l'accessorio pettine e la lama.
3. Pulire il regolabarba/tagliacapelli, la lama e gli accessori pettine con acqua corrente.

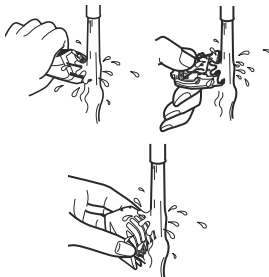

- Sciacquare con acqua e scuotere ripetutamente per eliminare eventuali gocce.

4. Rimuovere l'acqua con un asciugamano e far asciugare naturalmente.

- Si asciugherà più velocemente con la lama rimossa.

5. Applicare l'olio alla lama una volta asciutta.
6. Collegare l'accessorio pettine e la lama al regolabarba/tagliacapelli.

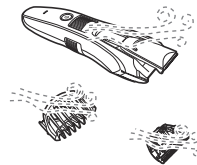

## Pulizia con la spazzola

1. Rimuovere il regolabarba/tagliacapelli dall'adattatore CA.
  - Assicurarsi che il regolabarba/tagliacapelli sia spento.
2. Rimuovere l'accessorio pettine.
3. Afferrare il corpo principale, posizionare il pollice vicino alle lame e spingerle in direzione opposta rispetto al corpo principale.
4. Spazzolare via eventuali residui di capelli dal corpo principale e intorno alle lame.

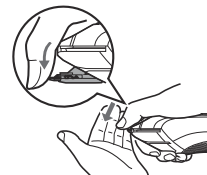

5. Spazzolare via eventuali residui di capelli tra la lama fissa e la lama mobile, premendo allo stesso tempo la levetta per la pulizia verso il basso in modo da sollevare le lama mobile.



6. Applicare l'olio alla lama.
7. Collegare l'accessorio pettine e la lama al regolabarba/tagliacapelli.

## Lubrificazione

Applicare l'olio al regolabarba/tagliacapelli prima e dopo ogni uso.  
Applicare qualche goccia d'olio nei punti indicati dalle frecce.

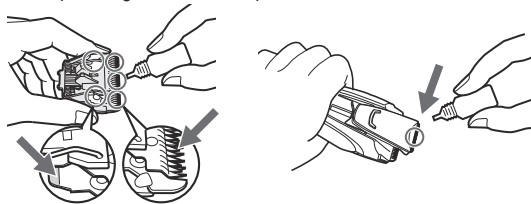

## Montaggio della lama

Inserire il gancio di montaggio nell'attacco della lama sul regolabarba/tagliacapelli e premerlo fino a quando si avvertirà uno scatto.

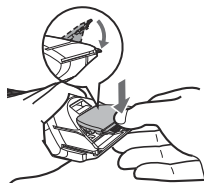

## Risoluzione dei problemi

Problema	Azione
Il regolabarba/tagliacapelli non taglia più.	▶ Ricaricare il regolabarba/tagliacapelli. (far riferimento alla pagina 63.)
	▶ Pulire la lama e applicare dell'olio. (Vedere pagine 69 e 70.)
	▶ Sostituire la lama. (Vedere pagine 69 e 70.)

Problema	Azione
Il regolabarba/tagliacapelli ha smesso di funzionare.	▶ Ricaricare il regolabarba/tagliacapelli. O utilizzarlo collegandolo all'adattatore CA. (far riferimento alla pagina 63.)
	▶ Caricare la batteria per 8 ore circa senza interruzioni per rinnovarla. Se anche dopo la ricarica rimangono pochi usi, la batteria ha raggiunto la sua durata finale. (Alla fine della durata della batteria, del liquido potrebbe fuoriuscire a causa del suo degrado.) Contattare un centro di assistenza autorizzato per la riparazione.
Non è possibile caricare il regolabarba/tagliacapelli.	▶ Spingere la spina dell'apparecchio nel corpo principale fino in fondo e assicurarsi che la spia stato di carica si accenda.
	▶ Caricare entro la temperatura di carica consigliata di 0 – 35 °C.
Il regolabarba/tagliacapelli può essere usato per soli 10 minuti circa dopo la ricarica.	▶ Far sostituire la batteria da un centro di servizi autorizzato.
	▶ Quando il regolabarba/tagliacapelli è molto sporco, rimuovere la lama e lavarla con acqua. (far riferimento alla pagina 69.)
Non è possibile pulire adeguatamente il regolabarba/tagliacapelli anche dopo che si versa l'acqua dall'ingresso acqua.	▶ Assicurarsi che la lama sia collegata correttamente.
Emette un rumore elevato.	▶ Assicurarsi che la lama sia collegata correttamente.

Se non è possibile risolvere i problemi precedenti tramite le azioni indicate, contattare il negozio in cui si è acquistata l'unità o un centro di servizi autorizzato da Panasonic per la riparazione.

## Domande frequenti

Domanda	Risposta
La batteria si scarica dopo un lungo periodo di mancato utilizzo?	▶ Se l'apparecchio non viene utilizzato per 6 mesi o più, la batteria si indebolisce (perdita di fluido dalla batteria, ecc.). Caricare completamente la batteria una volta ogni 6 mesi.
La batteria può essere caricata prima di ogni utilizzo?	▶ Sì, ma si consiglia di ricaricare la batteria quando è completamente scarica. La vita utile della batteria varia a seconda dell'utilizzo e delle condizioni di conservazione.

## Durata della lama

La durata della lama varia in base alla frequenza e ai tempi d'utilizzo del regolabarba/tagliacapelli.

Ad esempio, la durata della lama è di circa 3 anni se si utilizza il regolabarba/tagliacapelli per 5 minuti 10 volte al mese. Sostituire le lame se l'efficacia di taglio diminuisce notevolmente nonostante un'adeguata manutenzione.

## Durata della batteria

La durata della batteria varia in base alla frequenza e ai tempi di utilizzo. Se la batteria viene caricata una volta al mese, la durata di servizio sarà di circa 3 anni.

Se il tempo di funzionamento è significativamente ridotto anche dopo una ricarica completa, la batteria è esaurita.

## Rimozione della batteria ricaricabile incorporata

Rimuovere la batteria ricaricabile incorporata prima di procedere allo smaltimento del regolabarba/tagliacapelli.

Assicurarsi che la batteria venga smaltita presso un centro autorizzato, se presente.

Questa figura va utilizzata soltanto quando si getta il regolabarba/tagliacapelli e non va utilizzata per ripararlo. Se si smonta il regolabarba/tagliacapelli da soli, non è più resistente all'acqua, e ciò può provocare malfunzionamenti.

- Rimuovere il regolabarba/tagliacapelli dall'adattatore CA.
- Premere l'interruttore di alimentazione per accendere l'apparecchio e tenerlo acceso finché la batteria non è completamente scarica.
- Seguire i passaggi da ① a ⑮ e sollevare la batteria, quindi rimuoverla.
- Prestare attenzione a non mettere la batteria in corto circuito.

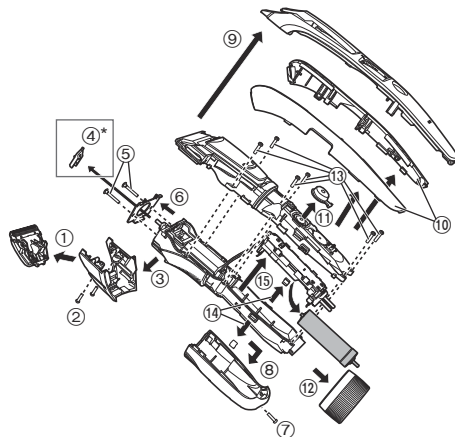

\*solo per ER-GB80/ER-GB70

### Per la salvaguardia dell'ambiente e il riciclo dei materiali

Il regolabarba/tagliacapelli contiene una batteria al Nichel Metal Idrato. Assicurarsi che la batteria venga smaltita presso un centro autorizzato, se presente nel proprio Paese di residenza.

## Caratteristiche

Sorgente di alimentazione	Fare riferimento all'etichetta sull'adattatore CA. (Conversione tensione automatica)
Tensione motore	1,2 V $\text{---}$
Tempo di carica	1 ora circa
Rumore acustico via aria	In modalità regolabarba/tagliacapelli: 64 (dB (A) re 1 pW) In modalità rifinitore di precisione <b>ER-GB80/ER-GB70</b> : 63 (dB (A) re 1 pW)

Questo prodotto è progettato esclusivamente per uso domestico.

italiano

## Informazioni per gli utenti sulla raccolta e l'eliminazione di vecchie apparecchiature e batterie usate



Questi simboli sui prodotti, sull'imballaggio, e/o sulle documentazioni o manuali accompagnanti i prodotti indicano che i prodotti elettrici, elettronici e le batterie usate non devono essere buttati nei rifiuti domestici generici.



Per un trattamento adeguato, recupero e riciclaggio di vecchi prodotti e batterie usate, vi preghiamo di portarli negli appositi punti di raccolta, secondo la legislazione vigente nel vostro Paese e le Direttive 2002/96/EC e 2006/66/EC.

Smaltendo correttamente questi prodotti e le batterie, contribuirete a salvare importanti risorse e ad evitare i potenziali effetti negativi sulla salute umana e sull'ambiente che altrimenti potrebbero verificarsi in seguito ad un trattamento inappropriato dei rifiuti.

Per ulteriori informazioni sulla raccolta e sul riciclaggio di vecchi prodotti e batterie, vi preghiamo di contattare il vostro comune, i vostri operatori per lo smaltimento dei rifiuti o il punto vendita dove avete acquistato gli articoli.

Sono previste e potrebbero essere applicate sanzioni qualora questi rifiuti non siano stati smaltiti in modo corretto ed in accordo con la legislazione nazionale.

### Per utenti commerciali nell'Unione Europea

Se desiderate eliminare apparecchiature elettriche ed elettroniche, vi preghiamo di contattare il vostro commerciante od il fornitore per maggiori informazioni.

### [Informazioni sullo smaltimento rifiuti in altri Paesi fuori dall'Unione Europea]

Questi simboli sono validi solo all'interno dell'Unione Europea. Se desiderate smaltire questi articoli, vi preghiamo di contattare le autorità locali od il rivenditore ed informarvi sulle modalità per un corretto smaltimento.

## Inhoud

<b>Veiligheidsmaatregelen.....</b>	<b>76</b>	Reinigen van de trimmer.....	85
Beoogd gebruik .....	79	Problemen oplossen .....	87
Benaming van de onderdelen .....	79	Veelgestelde vragen.....	87
Opladen van de trimmer .....	80	Levensduur van het mes .....	88
De trimmer gebruiken .....	80	Levensduur van de batterij.....	88
Het kamhulpstuk gebruiken .....	81	De ingebouwde oplaadbare batterij verwijderen.....	88
Knippen van de baard.....	82	Specificaties.....	89
Knippen van het hoofdhaar .....	84		
Knippen van de lichaamsbehair .....	85		

Hartelijk dank voor uw aankoop van dit Panasonic product.  
Lees voor gebruik van dit apparaat deze instructies en bewaar ze om ze later te raadplegen.

## Waarschuwing

- Dit toestel kan worden gebruikt door kinderen van 8 jaar en ouder, en door personen met beperkte fysieke, zintuiglijke of mentale capaciteit, of met een gebrek aan ervaring en kennis, indien dit onder toezicht gebeurt of als ze aangeleerd werd hoe het toestel op een veilige manier te gebruiken en ze de betrokken gevaren begrijpen. Kinderen mogen niet met het apparaat spelen. Reiniging en gebruiksonderhoud mag niet zonder toezicht door kinderen worden uitgevoerd.
- Het snoer kan niet worden vervangen. Als het snoer beschadigd is, moet de wisselstroomadapter worden weggegooid.

- De volgende symbolen betekenen dat het apparaat onder stromend kraanwater kan worden schoongemaakt.



- Maak het apparaat niet schoon wanneer de wisselstroomadapter is aangekoppeld.
- Gebruik nooit iets anders dan de meegeleverde wisselstroomadapter.

## Veiligheidsmaatregelen

Hanteer altijd de volgende veiligheidsmaatregelen om het risico op letsel, dood, elektrische schokken, brand en beschadiging aan eigendommen te voorkomen.

### Verklaring van de symbolen

De volgende symbolen worden gebruikt voor het beschrijven en indelen van het niveau van gevaar, letsel en schade aan eigendommen wat kan ontstaan wanneer deze maatregelen niet worden nageleefd en het apparaat verkeerd wordt gebruikt.



## GEVAAR

Duidt een potentieel gevaar aan dat tot ernstig letsel of de dood leidt.



## WAARSCHUWING

Duidt een potentieel gevaar aan dat tot ernstig letsel of de dood kan leiden.



## OPGELET

Duidt een gevaar aan dat tot licht letsel kan leiden.

De volgende symbolen worden gebruikt om het soort na te leven instructies te beschrijven en in te delen.



Dit symbool wordt gebruikt om de aandacht van de gebruiker te trekken op een bedieningsprocedure die niet mag worden uitgevoerd.



Dit symbool wordt gebruikt om de aandacht van de gebruiker te trekken op een bedieningsprocedure die moet worden uitgevoerd om het apparaat in alle veiligheid te gebruiken.



## WAARSCHUWING



**Steek de adapter niet in een stopcontact of trek hem er niet uit met een natte hand.**

- Anders kan dit elektrische schokken of letsel veroorzaken.

**Gebruik het apparaat nooit als de wisselstroomadapter beschadigd is, of als de stroomstekker loszit in een stopcontact.**



**Het netsnoer niet beschadigen of wijzigen, of met kracht verbuigen, uitrekken of verdraaien. Zorg er ook voor dat het snoer niet bekneld raakt door er bijvoorbeeld zware voorwerpen op te plaatsen.**

- Anders kan dit leiden tot elektrische schokken als gevolg van kortsluiting.



**Niet gebruiken op een manier waarop het vermogen van het stopcontact of de huisbedrading wordt overschreden.**

- Dit vermogen overschrijden door teveel apparaten op één stopcontact aan te sluiten, kan door overhitting tot brand leiden.



**Dit product heeft een ingebouwde, herlaadbare batterij. Gooi deze niet in vuur en stel deze niet bloot aan hitte.**

- Anders kan dit leiden tot oververhitting, ontbranding of explosie.

**Niet wijzigen of repareren.**



- Anders kan dit brand, elektrische schokken of een letsel veroorzaken.

Neem voor reparatie (batterij vervangen, enz.) contact op met een erkende reparateur.



**Nooit demonteren, tenzij bij het weggooien van het product.**

- Anders kan dit brand, elektrische schokken of een letsel veroorzaken.



## WAARSCHUWING

**Dompel de wisselstroomadapter niet onder in water of was hem niet met water.**

 **Plaats de wisselstroomadapter niet boven of in de buurt van een met water gevulde wastafel of badkuip.**

- Anders kan dit leiden tot elektrische schokken als gevolg van kortsluiting.

 **Buiten het bereik van kinderen bewaren. Laat hen het apparaat niet gebruiken.**

- Stop het mesje, de reinigingsborstel en/of het olieflesje niet in de mond. Dit kan letsel of ongevallen veroorzaken.

**Zorg ervoor dat het apparaat altijd is aangesloten op een stopcontact met dezelfde spanningswaarden als de waarden die op de wisselstroomadapter vermeld staan.**

 **Zorg dat de adapter stevig is aangesloten.**

- Indien u dit niet doet, kan dit brand of elektrische schokken veroorzaken.

**Stop onmiddellijk met het gebruik van het apparaat en verwijder de adapter, bij een ongebruikelijke situatie of een defect.**

- Indien u dit niet doet, kan dit brand, elektrische schokken of letsel veroorzaken.

**<Ongebruikelijke situatie of defect>**

 **• Het apparaat of de wisselstroomadapter is vervormd of abnormaal heet.**

**• Het apparaat of de wisselstroomadapter smelt of staat in brand.**

**• Er is een abnormaal geluid hoorbaar tijdens het gebruik of het opladen van het apparaat of de wisselstroomadapter.**

- Laat het apparaat onmiddellijk controleren of repareren bij een erkende reparateur.

 **Trek de adapter altijd uit het stopcontact wanneer u het apparaat reinigt.**

- Indien u dit niet doet, kan dit elektrische schokken of letsel veroorzaken.

**Reinig regelmatig de stroomstekker en de apparaatstekker om te voorkomen dat stof zich opstapelt.**

 - Indien u dit niet doet, kan dit brand veroorzaken door een gebrekkige isolatie die veroorzaakt wordt door vochtigheid. Trek de adapter uit het stopcontact en wrijf hem schoon met een droge doek.

**Als de olie per ongeluk wordt ingeslikt, niet braken, een grote hoeveelheid water drinken en contact opnemen met een arts.**

 **Als de olie in contact komt met de ogen, deze onmiddellijk grondig uitwassen met stromend water en contact opnemen met een arts.**

- Indien u dit niet doet, kunnen er fysieke problemen optreden.

## OPGELET

**Druk het blad niet tegen de huid.**

**Gebruik dit product niet voor andere doeleinden dan voor het trimmen van de baard, het hoofdhaar en de lichaamsbehairing.**



**De messen niet direct gebruiken op de oren of ruwe huid (zoals zwellingen, verwondingen of moedervlekken).**

- Alle andere toepassingen kunnen leiden tot huidbeschadigingen.

**Laat vuil of naalden zich niet aan de stroomstekker of apparaatstekker hechten.**



- Anders kan dit leiden tot elektrische schokken als gevolg van kortsluiting.

## **OPGELET**



**Laat het apparaat niet vallen of stel het niet bloot aan schokken.**

- Dit kan letsel veroorzaken.



**Wikkel het netsnoer bij het opbergen niet rond de adapter.**

- Indien u dit doet, kan de draad in het netsnoer bij belasting breken, hetgeen brand kan veroorzaken door kortsluiting.



**Controleer voor gebruik of het blad niet beschadigd of vervormd is.**

- Anders kan dit letsel aan de huid veroorzaken.



**Verwijder de adapter uit het stopcontact wanneer u het apparaat niet gebruikt.**

- Anders kan dit elektrische schok of brand veroorzaken, door elektrische lekkage als gevolg van beschadiging van de isolatie.



**Houd bij het loskoppelen altijd de adapter of apparaatstekker zelf vast en nooit het netsnoer.**

- Indien u dit niet doet, kan dit elektrische schokken of letsel veroorzaken.

## ► De oplaadbare batterij inleveren



## **GEVAAR**

De oplaadbare batterij kan uitsluitend met deze trimmer worden gebruikt. Gebruik de batterij niet met andere producten.

Laad de batterij niet op nadat deze uit het apparaat werd verwijderd.

• Gooi de batterij niet in het vuur en stel de batterij niet bloot aan hitte.

• Soldeer, demonteer of modificeer de batterij niet.

• Laat de positieve en negatieve polen van de batterij niet met elkaar in contact komen via metalen voorwerpen.

• Vervoer of bewaar de batterij niet samen met metalen juwelen, zoals halskettingen en haarspelden.

• Verwijder nooit het omhulsel van de batterij.

- Anders kan dit leiden tot oververhitting, ontbranding of explosie.



## **WAARSCHUWING**

Na het verwijderen van de oplaadbare batterij, moet deze buiten het bereik van kinderen en peuters worden bewaard.

- De batterij is schadelijk voor het lichaam als deze per ongeluk wordt ingeslikt.

Als dit gebeurt, raadpleeg dan onmiddellijk een arts.

# WAARSCHUWING

Voer de volgende procedures uit als de batterijvloeistof lekt. Raak de batterij niet aan met de blote hand.

- De batterijvloeistof kan blindheid veroorzaken als de ogen hiermee in contact komen.



Wrijf niet in uw ogen. Spoel onmiddellijk met schoon water en raadpleeg een arts.

- De batterijvloeistof kan een ontsteking of letsel veroorzaken als het in contact komt met de huid of kleding.

Spoel de vloeistof onmiddellijk af met schoon water en raadpleeg een arts.

## Beoogd gebruik

- Breng voor en na gebruik altijd olie aan op de plaatsen die zijn aangeduid met pijlen. (Zie pagina 86.)
- De trimmer kan warm worden tijdens gebruik en/of het opladen. Dit is normaal.
- Reinig de behuizing alleen met een zachte doek die enigszins bevochtigd is met kraanwater of kraanwater met zeep. Gebruik geen thinner, benzine, alcohol of andere chemicaliën.
- Alvorens een opzetstuk te gebruiken, controleer of dit goed is bevestigd. Als u dit niet doet, kan het haar te kort worden geknipt.
- Bewaar de trimmer na gebruik op een plaats met lage vochtigheid.
- Het apparaat mag niet op dieren worden gebruikt.

## Benaming van de onderdelen

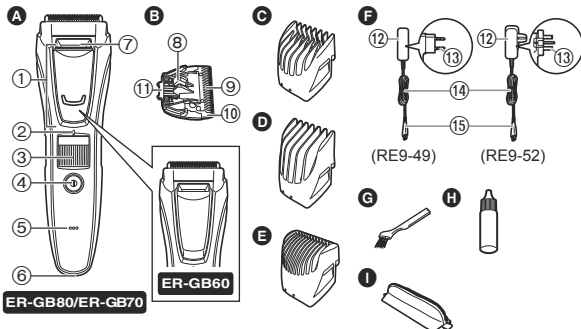

### A Hoofdbehuizing

- ① Precisiestrimmer
- ② Kniphoogte indicatormerkpunt
- ③ Rotatieknop (afstelling van de hoogte)
- ④ Stroomschakelaar
- ⑤ Oplaadstatuslampje
- ⑥ Stroomaansluiting
- ⑦ Waterinlaat

### B Mesje

- ⑧ Reinigingshendel
- ⑨ Bewegend mesje
- ⑩ Stationair mesje
- ⑪ Bevestigingshaak

### C Kamhulpstuk voor baard [A] (1 mm tot 10 mm)

### D Kamhulpstuk voor hoofdhaar [B] (11 mm tot 20 mm)

### E Kamhulpstuk voor lichaamsbeharing [ER-GB80]

### F Wisselstroomadapter (RE9-49) (RE9-52 voor het Verenigd Koninkrijk) (De vorm van de wisselstroomadapter hangt af van het gebied.)

- ⑫ Adapter
- ⑬ Stekker
- ⑭ Netsnoer
- ⑮ Apparaatstekker

### Accessoires

- G Reinigingsborstel
- H Olie
- I Houder

## Opladen van de trimmer

- Zorg ervoor dat de trimmer is uitgeschakeld.

### 1 Sluit de apparaatstekker op de stroomaansluiting aan.

### 2 Sluit de adapter aan op een stopcontact.

- Controleer of het oplaadstatuslampje brandt.
- Het opladen is na ongeveer 1 uur volledig beëindigd.

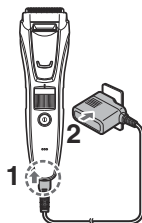

### 3 Ontkoppel de adapter wanneer het oplaadstatuslampje niet meer brandt.

- De aanbevolen omgevingstemperatuur voor het opladen is 0 – 35 °C. De batterij kan minder goed presteren of niet opladen bij extreem lage of hoge temperaturen.
- Volledig opgeladen levert de batterij voldoende vermogen voor ongeveer 50 minuten gebruik. De werksduur hangt af van de frequentie en de manier waarop het apparaat wordt gebruikt, en van de omgevingstemperatuur.
- Wanneer de trimmer voor de eerste keer wordt opgeladen, of wanneer hij meer dan 6 maanden niet is gebruikt, kan het zijn dat het lampje op de hoofdbehuizing enkele minuten niet gaat branden, of dat de werktijd verkort. Laad de trimmer in dergelijke situaties langer op dan 8 uur.

## Gebruik op wisselstroom

Wanneer u de wisselstroomadapter aansluit op de trimmer, zoals bij het opladen, en u schakelt de stroom in, dan kunt u het apparaat gebruiken.

- Als het overblijvende vermogen van de batterij te laag is, kunnen de mesjes traag draaien of stoppen, zelfs als het apparaat op de wisselstroomadapter aangesloten is. Laad in een dergelijke situatie de batterij gedurende 1 minuut of langer op.
- De batterij zal worden ontladen, zelfs wanneer aangesloten op een wisselstroombron.

## De trimmer gebruiken

- Zorg ervoor dat de trimmer is uitgeschakeld.
- Wij raden aan de trimmer te gebruiken bij een temperatuur van 0 – 35 °C. Buiten deze reikwijdte kan het apparaat stoppen met functioneren.

### 1 Monteer het gewenste kamhulpstuk en stel de gewenste kniphoogte in. (Zie pagina 81.)

- Het apparaat kan ook zonder kamhulpstuk worden gebruikt. (Trimhoogte: ca. 0,5 mm)
- De werkelijke haarlengte zal iets langer zijn dan de ingestelde hoogte.

### 2 Druk op de stroomschakelaar om de stroom in te schakelen.

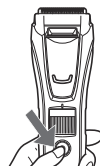

## Het kamhulpstuk gebruiken

- Pas op dat u zich niet met het mesje in uw handen snijdt wanneer u het kamhulpstuk monteert of demonteert.
- Zorg ervoor dat de trimmer is uitgeschakeld.

### 1 Monteer het kamhulpstuk op de hoofdbehuizing tot het vastklikt.

Trimhoogte (ongeveer)	Kamhulpstuk
1 mm tot 10 mm	Kamhulpstuk voor baard [A]
11 mm tot 20 mm	Kamhulpstuk voor hoofdhaar [B]

- 10,5 mm stand is niet beschikbaar.
- De kniphogte van het kamhulpstuk voor lichaamsbehaaring kan niet worden ingesteld. Dit kamhulpstuk knipt tot een lengte van ongeveer 1,5 mm.

### 2 Draai de rotatieknop totdat het indicatormerkpunt op de gewenste kniphogte komt te staan.

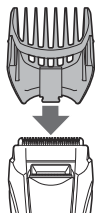
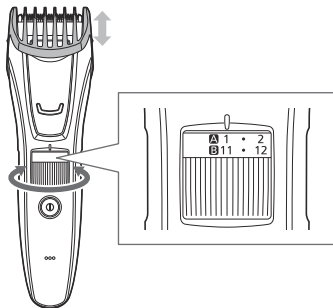

### ► Kamhulpstuk voor baard [A]

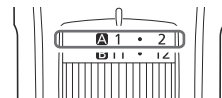

Indicator	1	·	2	·	3	·	4	·	5	·
Trimhoogte (mm) (ongeveer)	1	1,5	2	2,5	3	3,5	4	4,5	5	5,5

Indicator	6	·	7	·	8	·	9	·	10
Trimhoogte (mm) (ongeveer)	6	6,5	7	7,5	8	8,5	9	9,5	10

### ► Kamhulpstuk voor hoofdhaar [B]

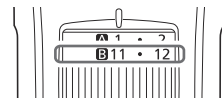

Indicator	11	·	12	·	13	·	14	·	15	·
Trimhoogte (mm) (ongeveer)	11	11,5	12	12,5	13	13,5	14	14,5	15	15,5

Indicator	16	·	17	·	18	·	19	·	20
Trimhoogte (mm) (ongeveer)	16	16,5	17	17,5	18	18,5	19	19,5	20

### Verwijderen van het kamhulpstuk

Verwijder het kamhulpstuk van de hoofdbehuizing.



## Knippen van de baard

- Niet gebruiken met aangebracht scheerschuim of wanneer de baard nat is. Natte baardharen kunnen aan de huid vastplakken of samenklonten waardoor ze moeilijk te knippen zijn.

### De baardlengte instellen



- Zorg ervoor dat de trimmer is uitgeschakeld.

**1** Monteer het kamhulpstuk voor de baard op de hoofdbehuizing. (Zie pagina 81.)

**2** Stel de kniplengte in.

**3** Houd de trimmer vast met de stroomschakelaar naar boven gericht en knip de baard door de trimmer in contact te brengen met de huid en te bewegen tegen de richting van de baardgroei in.

- Geknipt haar kan zich in het opzetstuk ophopen wanneer een grote hoeveelheid baardhaar wordt geknipt, verwijder dus geknipt haar na elk gebruik.

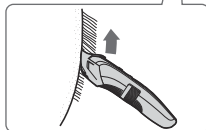

## Knippen zonder kamhulpstuk/knippen van donshaar

**1** Verwijder het kamhulpstuk.

**2** Houd de trimmer vast met de stroomschakelaar van u af gericht en knip door het mesje in contact met de huid te brengen.

- De trimmer kan geen haar knippen met lengtes van minder dan 0,5 mm.



## Baard vormgeven

Gebruik de trimmer zonder kamhulpstuk om uw baard goed vorm te geven.

- Gebruik de precisietrimmer voor het knippen van moeilijk bereikbare plekjes en voor detaillering. (Zie pagina 83.)

► **Boven en onder de lippen**

Houd de trimmer vast met de stroomschakelaar naar beneden gericht en snijd langs een lijn met het mesje in een hoek van 90° ten opzichte van de huid.

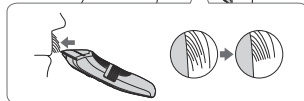
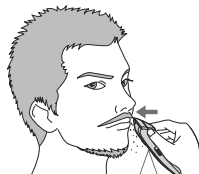

### ► Uiteinden van de snor

Houd de trimmer vast met de stroomschakelaar van u af gericht en knip geleidelijk vanaf de uiteinden door het mesje in contact met de huid te brengen.



### ► Bakkebaarden

Houd de trimmer vast met de stroomschakelaar naar beneden gericht en knip door de trimmer naar omlaag te bewegen met het mesje in een hoek van 90° ten opzichte van de bakkebaarden.

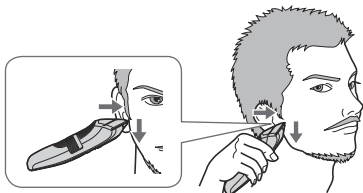

### ► Baard

Houd de trimmer vast met de stroomschakelaar van u af gericht en knip door het mesje in contact met de huid te brengen en langs en lijn te snijden terwijl u de trimmer naar voren beweegt.



## Het gebruik van de precisietrimmer ER-GB80/ER-GB70

Gebruik de precisietrimmer voor het knippen van moeilijk bereikbare plekjes en voor detaillering.

**1** Verwijder het kamhulpstuk.

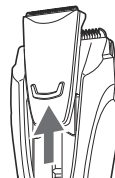

**2** Schuif de precisietrimmer naar de maximale hoogte.

**3** Houd de trimmer vast met de stroomschakelaar naar de huid toe gericht en knip door het mesje in contact met de huid te brengen.



## Knippen van het hoofdhaar

- Zorg ervoor dat de trimmer is uitgeschakeld.
- Om ervoor te zorgen dat het mesje scherp blijft, moeten achtergebleven haartjes na elk gebruik verwijderd worden.

### Knippen tot een gelijke lengte



- 1** Monteer het kamhulpstuk voor hoofdhaar op de hoofdbehuizing. (Zie pagina 81.)
- 2** Stel de kniplengte in.
- 3** Houd de trimmer vast met de stroomschakelaar naar boven gericht en knip door de trimmer langzaam tegen de haargroei in richting de kruin van uw haar te bewegen.



- 4** Trim langzaam kriskras vanuit verschillende richtingen om te voorkomen dat er plekken worden gemist.

## De lengte rondom de oren en voor de nekhaartjes instellen



- 1** Monteer het kamhulpstuk voor hoofdhaar op de hoofdbehuizing. (Zie pagina 81.)
- 2** Stel de kniplengte in.
- 3** Houd de trimmer vast met de stroomschakelaar naar boven gericht en knip rondom de oren en de nekhaartjes (  ) door de punt van het kamhulpstuk beetje voor beetje van de haarlijn omhoog te tillen.

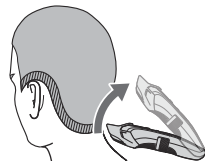

- Als het hele gebied tot op 12 mm wordt geknipt, gebruik dan 9 mm als een ruwe standaard trimlengte voor de hals.
- Als het hele gebied tot op 9 mm wordt geknipt, gebruik dan 6 mm als een ruwe standaard trimlengte voor de hals.

## Het knippen van de nekhaartjes

- 1** Verwijder het kamhulpstuk.
- 2** Houd de trimmer vast met de stroomschakelaar naar beneden gericht, plaats het mesje loodrecht op het gedeelte van de nekhaaren en beweeg de trimmer naar beneden langs de huid.

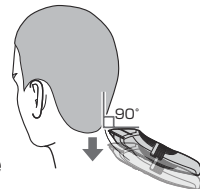

- Het wordt aanbevolen om iemand anders rondom uw oren en hals te laten knippen.



## Knippen van de lichaamsbehairing



Knip okselhaar en de bikinilijn met het kamhulpstuk voor lichaamsbehairing.

### ER-GB80

- De kniphoopte is ongeveer 1,5 mm.
- Niet gebruiken wanneer de lichaamsbehairing nat is. Natte lichaamsbehairing kan aan de huid vastplakken of met andere haren samenklonten, zodat het knippen ervan moeilijk is.

**1** Monteer het kamhulpstuk voor lichaamsbehairing op de hoofdbehairing. (Zie pagina 81.)

**2** Houd de trimmer vast met de stroomschakelaar naar beneden gericht en knip door het mesje in contact met de huid te brengen en de trimmer langzaam in de afgebeelde richting te bewegen.



- Het gewenste resultaat wordt mogelijk niet behaald als het haar te lang is. Knip het haar in dat geval tot een lengte van ongeveer 10 mm voordat u de trimmer gebruikt.

## Reinigen van de trimmer

- Het wordt aanbevolen om de trimmer na elk gebruik te reinigen.

1. Koppel de trimmer los van de wisselstroomadapter.

### Verwijderen van lichte vervuiling

2. Verwijder het kamhulpstuk en zet de trimmer aan.
3. Laat water in de waterinlaat lopen aan de voorkant van de hoofdbehairing. Spoel gedurende 20 seconden goed na en zet de trimmer uit.

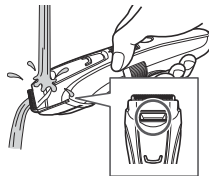

- Spoel het scheerapparaat af met water en schud het verschillende keren naar boven en naar beneden om het water te verwijderen.

### Om sterke vervuiling te verwijderen

2. Verwijder het kamhulpstuk en het mes.
3. Reinig de trimmer, het mesje en de kamhulpstukken onder de kraan.

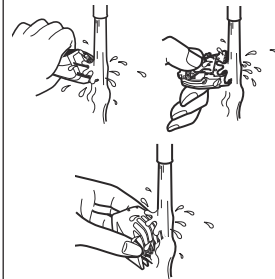

- Spoel het scheerapparaat af met water en schud het verschillende keren naar boven en naar beneden om het water te verwijderen.

4. Veeg het water af met een handdoek en laat het natuurlijk drogen.
  - Het droogt sneller met het mesje verwijderd.
5. Breng na het drogen van het mes wat olie aan.
6. Bevestig het kamhulpstuk en het mes op de trimmer.

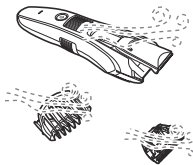

## Reinigen met het borsteltje

1. Koppel de trimmer los van de wisselstroomadapter.
  - Zorg ervoor dat de trimmer is uitgeschakeld.
2. Verwijder het kamhulpstuk.
3. Houd de hoofdbehuizing vast, plaats uw duim tegen de messen en druk ze van de hoofdbehuizing weg.
4. Borstel afgeknipte haartjes op de hoofdbehuizing en rond de messen weg.

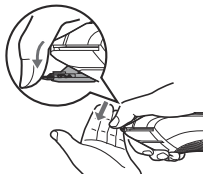

5. Druk de reinigingshendel omlaag om het bewegende mes omhoog te zetten en borstel afgeknipte haartjes tussen het vaste mes en het bewegende mes weg.

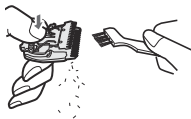

6. Breng wat olie aan op het mes.
7. Bevestig het kamhulpstuk en het mes op de trimmer.

## Smering

Breng voor en na het gebruik van de trimmer wat olie aan. Breng een druppeltje olie aan op de punten die door de pijlen zijn aangegeven.

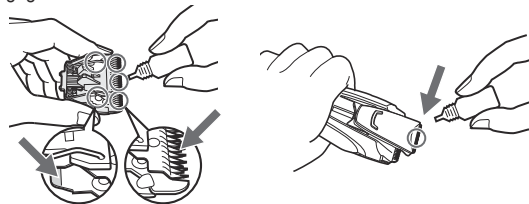

## Het mes terugplaatsen

Plaats het bevestigingshaakje in de bevestigde mesjes op de trimmer en druk erop totdat u een klik hoort.

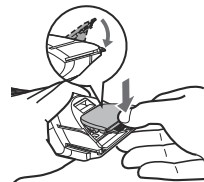

## Problemen oplossen

Probleem	Actie
De trimmer is bot geworden.	▶ Laad de trimmer op. (Zie pagina 80.)
	▶ Reinig het mes en breng olie aan. (Zie pagina's 85 en 86.)
	▶ Vervang het mes. (Zie pagina 86.)
De trimmer werkt niet meer.	▶ Laad de trimmer op. Of gebruik de trimmer op wisselstroom. (Zie pagina 80.)
	Laad de batterij ongeveer 8 uur op zonder onderbreking om deze te regenereren. ▶ Als er na het opladen weinig gebruiksbeurten overblijven, heeft de batterij het einde van de levensduur bereikt. (Op het einde van de levensduur van de batterij kan er vloeistof lekken door de ontarding.) Neem voor reparatie contact op met een erkend servicebedrijf.
De trimmer kan niet worden opgeladen.	▶ Duw de apparaatstekker helemaal in de hoofdbehuizing en zorg ervoor dat het oplaadstatuslampje brandt. ▶ Laad op binnen de aanbevolen temperatuur van 0 °C tot 35 °C.
De trimmer kan maar ongeveer 10 minuten worden gebruikt, zelfs na het opladen.	▶ Laad de batterij van de trimmer vervangen door een erkend service center.

Probleem	Actie
De trimmer kan niet goed worden gereinigd, zelfs nadat de waterinlaat is geleegd.	▶ Verwijder het mesje en spoel het af met water als de trimmer zeer vuil is. (Zie pagina 85.)
Maakt veel lawaai.	▶ Controleer of het mes goed is bevestigd.

Als de problemen nog steeds niet zijn opgelost, neem contact op met de winkel waar u het apparaat hebt gekocht of met een door Panasonic erkend service center voor reparatie.

## Veelgestelde vragen

Vraag	Antwoord
Zal de batterij uitgeput zijn na een lange periode van niet gebruik?	▶ Wanneer het apparaat gedurende 6 maanden of langer niet wordt gebruikt, zal de batterij verzwakken (lekkage van de batterijvloeistof, enz.). Laad om de 6 maanden de batterij volledig op.
Kan de batterij voor elk gebruik worden opgeladen?	▶ Ja, maar het wordt aanbevolen om de batterij op te laden als deze leeg is. De levensduur van de batterij hangt af van het gebruik en hoe ze wordt opgeborgen na gebruik.

## Levensduur van het mes

De levensduur van het mes varieert afhankelijk van de frequentie en de duur van het gebruik van de trimmer.

De levensduur van het mes is bijvoorbeeld ongeveer 3 jaar wanneer de trimmer 10 maal per maand 5 minuten wordt gebruikt. Vervang de messen als het knipvermogen ondanks juist onderhoud aanzienlijk afneemt.

## Levensduur van de batterij

De levensduur van de batterij varieert afhankelijk van hoe vaak en hoe lang deze per keer wordt gebruikt. Als de batterij eenmaal per maand wordt opgeladen, zal deze ongeveer 3 jaar meegaan.

Als de gebruiksduur aanzienlijk korter is, zelfs wanneer de batterij volledig is opgeladen, heeft de batterij het einde van zijn levensduur bereikt.

## De ingebouwde oplaadbare batterij verwijderen

**Verwijder de ingebouwde, oplaadbare batterij voordat de trimmer wordt weggegooid.**

Lever de batterij in op een speciaal daarvoor bestemd verzamelpunt bij u in de buurt.

Onderstaande afbeelding is bestemd voor het inleveren van de trimmer bij een inzamelpunt en mag niet worden gebruikt voor reparaties aan de trimmer. Als u de trimmer zelf demonteert, is deze niet langer meer waterdicht, wat storingen kan veroorzaken.

- Koppel de trimmer los van de wisselstroomadapter.
- Druk op de stroomschakelaar om de spanning in te schakelen en houdt de spanning ingeschakeld totdat de batterij volledig ontladen is.

- Voer de stappen ① t/m ⑮ uit, til de batterij op en haal deze eruit.
- Zorg ervoor dat de batterij geen kortsluiting kan maken.

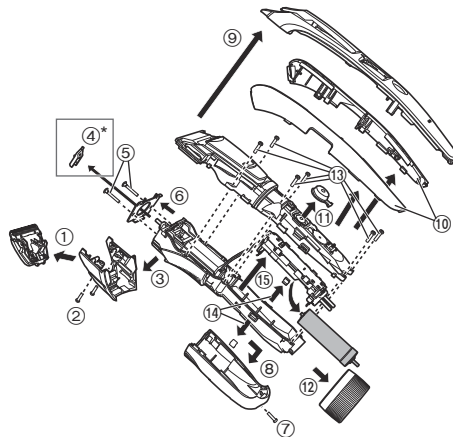

\*enkel voor ER-GB80/ER-GB70

### Bescherming van het milieu en hergebruik van materialen

Deze trimmer beschikt over een Nikkelmetalen hydride accu.

Lever de accu in op een speciaal daarvoor bestemd verzamelpunt bij u in de buurt.

## Specificaties

Voedingsbron	Zie het naamplaatje op de wisselstroomadapter. (automatische spanningsomzetting)
Motorspanning	1,2 V---
Oplaadtijd	Ongeveer 1 uur
Geluidsniveau	In trimmerstand: 64 (dB (A) re 1 pW) In precisietrimmerstand <b>ER-GB80/ER-GB70</b> : 63 (dB (A) re 1 pW)

Dit product is uitsluitend bestemd voor huishoudelijk gebruik.

## Informatie voor gebruikers betreffende het verzamelen en verwijderen van oude uitrustingen en lege batterijen



Deze symbolen op de producten, verpakkingen, en/of begeleidende documenten betekenen dat gebruikte elektrische en elektronische producten en batterijen niet met het algemene huishoudelijke afval gemengd mogen worden.



Voor een correcte behandeling, recuperatie en recyclage van oude producten en lege batterijen moeten zij naar de bevoegde verzamelpunten gebracht worden in overeenstemming met uw nationale wetgeving en de Richtlijnen 2002/96/EC en 2006/66/EC.



Door deze producten en batterijen correct te verwijderen draagt u uw steentje bij tot het beschermen van waardevolle middelen en tot de preventie van potentiële negatieve effecten op de gezondheid van de mens en op het milieu die anders door een onvakkundige afvalverwerking zouden kunnen ontstaan.

Voor meer informatie over het verzamelen en recycleren van oude producten en batterijen, gelieve contact op te nemen met uw plaatselijke gemeente, uw afvalverwijderingsdiensten of de winkel waar u de goederen gekocht hebt.

Voor een niet-correcte verwijdering van dit afval kunnen boetes opgelegd worden in overeenstemming met de nationale wetgeving.

### Voor zakengebruikers in de Europese Unie

Indien u elektrische en elektronische uitrusting wilt verwijderen, neem dan contact op met uw dealer voor meer informatie.

### [Informatie over de verwijdering in andere landen buiten de Europese Unie]

Deze symbolen zijn enkel geldig in de Europese Unie. Indien u wenst deze producten te verwijderen, neem dan contact op met uw plaatselijke autoriteiten of dealer, en vraag informatie over de correcte wijze om deze producten te verwijderen.



Instrucciones de funcionamiento  
(Electrodoméstico) Recortadora de cabello/barba recargable/CA  
Modelo n.º ER-GB80/ER-GB70/ER-GB60

## Contenido

<b>Precauciones de seguridad.....</b>	<b>94</b>	Limpieza del recortador.....	103
Uso previsto.....	97	Solución de problemas.....	105
Identificación de las piezas.....	97	Preguntas más frecuentes.....	105
Carga de el recortador.....	98	Duración de la cuchilla.....	106
Utilización del recortador.....	98	Vida de la batería.....	106
Uso del peine.....	99	Extracción de la batería recargable interna.....	106
Recorte de la barba.....	100	Especificaciones.....	107
Corte de pelo.....	102		
Recortar el vello corporal.....	103		

Gracias por comprar este producto Panasonic.

Antes de poner esta unidad en funcionamiento, lea las instrucciones en su totalidad y guárdelas para su uso en el futuro.

## Advertencia

- Este aparato puede ser utilizado por niños mayores de 8 años y personas con capacidades físicas, sensoriales o mentales reducidas o con falta de conocimiento y experiencia sólo si se encuentran bajo supervisión o se les han dado instrucciones acerca del uso seguro de este aparato y entienden los peligros existentes. Los niños no deben jugar con el aparato. La limpieza y mantenimiento no debe realizarse por niños sin supervisión.
- El cable de alimentación no se puede sustituir. Si se daña el cable, el adaptador de CA debe desecharse.



- El símbolo que figura a continuación indica que el aparato puede limpiarse bajo un chorro de agua del grifo.



- No limpie el aparato con agua si el adaptador de CA está acoplado.
- No utilice otro adaptador distinto al adaptador de CA suministrado.

## Precauciones de seguridad

Para reducir el riesgo de sufrir lesiones, descargas eléctricas, o incluso el fallecimiento, y de provocar un incendio o daños en la propiedad, cumpla siempre las precauciones de seguridad que figuran a continuación.

### Explicación de los símbolos

Los siguientes símbolos se usan para clasificar y describir el nivel de peligro, lesión y daño a la propiedad que pueden provocarse debido al incumplimiento de las instrucciones y al uso indebido.



## PELIGRO

Denota un peligro potencial que resultará en una lesión grave o la muerte.



## ADVERTENCIA

Denota un peligro potencial que podría resultar en una lesión grave o la muerte.



## PRECAUCIÓN

Denota un peligro que podría resultar en una lesión leve.

Los siguientes símbolos se usan para clasificar y describir el tipo de instrucciones que deben cumplirse.



Este símbolo se utiliza para advertir a los usuarios de un procedimiento específico de funcionamiento que no debe realizarse.



Este símbolo se utiliza para advertir a los usuarios de un procedimiento específico de funcionamiento que debe seguirse para hacer funcionar la unidad de forma segura.



## ADVERTENCIA



**No conecte ni desconecte el adaptador a una toma de corriente si tiene las manos mojadas.**

- De lo contrario, podría sufrir descargas eléctricas o lesiones.

**No utilice el aparato si el adaptador de CA está dañado o si la clavija de alimentación queda floja al conectarla en una toma de corriente.**



**No dañe ni modifique, doble energicamente, tire o retuerza el cable.**

**Además, no coloque objetos pesados sobre el mismo ni lo pellizque.**

- De lo contrario, podría provocar una descarga eléctrica o un incendio debido a un cortocircuito.

**No lo utilice de manera que supere la capacidad nominal de la toma de corriente o del cableado.**



- Superar el valor nominal al conectar demasiados enchufes a una toma de corriente puede causar un incendio debido al sobrecalentamiento.

**Este producto tiene una batería recargable integrada. No lo arroje al fuego o a una llama.**



- De lo contrario, podría provocar un sobrecalentamiento, un incendio o una explosión.

**No lo modifique ni lo repare.**



- De lo contrario, podría provocar un incendio, una descarga eléctrica o sufrir lesiones.

Póngase en contacto con un centro de servicio autorizado para su reparación (cambio de batería, etc.).



**Nunca lo desmonte, excepto cuando se deshaga del producto.**

- De lo contrario, podría provocar un incendio, una descarga eléctrica o sufrir lesiones.

## **ADVERTENCIA**

**No sumerja el adaptador de CA en agua ni lo lave con agua. No coloque el adaptador de CA sobre o cerca de un fregadero o una bañera llenos de agua.**

- De lo contrario, podría provocar una descarga eléctrica o un incendio debido a un cortocircuito.

**Guárdelo fuera del alcance de los niños o bebés. No les permita utilizarlo.**

- Ponerse la cuchilla, el cepillo de limpieza y/o el recipiente del aceite en la boca puede provocar accidentes y lesiones.

**Asegúrese siempre de que el aparato esté operando desde una fuente de energía eléctrica acorde con la tensión nominal indicada en el adaptador de CA. Introduzca completamente el adaptador.**

- De lo contrario, podría provocar un incendio o sufrir una descarga eléctrica.

**Suspenda inmediatamente el uso y retire el adaptador si hay una anomalía o un funcionamiento incorrecto.**

- De lo contrario, podría provocar un incendio, sufrir una descarga eléctrica o lesiones.

**<Casos de anomalía o avería>**

- **La unidad principal o el adaptador de CA están deformados o anormalmente calientes.**
  - **La unidad principal o el adaptador de CA huelen a quemado.**
  - **Se escucha un ruido extraño durante el uso o la carga procedente de la unidad principal o del adaptador de CA.**
- Solicite inmediatamente una revisión o reparación en un centro de servicio autorizado.

**Desenchufe siempre el adaptador de la toma de corriente antes de limpiar el aparato.**

- De lo contrario, podría sufrir una descarga eléctrica o lesiones.

**Limpie regularmente la clavija del cable de alimentación y del aparato para evitar la acumulación de polvo.**

- De lo contrario, podría provocar un incendio debido a un fallo del aislamiento provocado por la humedad.  
Desconecte el adaptador y límpielo con un paño seco.

**Si se ingiere accidentalmente el aceite, no induzca el vómito. Beba una gran cantidad de agua y póngase en contacto con un médico.**

**Si el aceite entra en contacto con los ojos, enjuáguelos inmediatamente con abundante agua y póngase en contacto con un médico.**

- De lo contrario, podría sufrir problemas físicos.

## **PRECAUCIÓN**

**No empuje la cuchilla contra la piel.**

**No utilice este producto con ningún fin distinto de recortar barba, pelo y vello corporal.**

**No aplique las cuchillas directamente sobre las orejas o la piel áspera (como, por ejemplo, inflamaciones, heridas o manchas).**

- De lo contrario, puede sufrir lesiones cutáneas.

**No permita que alfileres o porquería se peguen a la clavija del cable de alimentación o del aparato.**

- De lo contrario, podría provocar una descarga eléctrica o un incendio debido a un cortocircuito.

**No permita que el aparato sufra caídas e impactos.**

- De lo contrario, puede provocar lesiones.



## PRECAUCIÓN

**No enrolle el cable alrededor del adaptador cuando guarde el aparato.**



- De lo contrario, puede causar que el alambre del cable de alimentación se rompa y provocar un incendio debido a un cortocircuito.



**Antes de utilizar el aparato, compruebe que las cuchillas no estén ni dañadas ni deformadas.**

- De lo contrario, podría sufrir lesiones cutáneas.



**Desconecte el adaptador de la toma de corriente cuando no lo esté utilizando.**

- De lo contrario, podría provocar descarga eléctrica o un incendio debido a una fuga eléctrica resultante de un deterioro del aislamiento.



**Desconecte el adaptador o la clavija del aparato sujetándolos, evitando tirar del cable.**

- De lo contrario, podría sufrir una descarga eléctrica o lesiones.

## ► Eliminación de la batería recargable



## PELIGRO

**La batería recargable debe utilizarse exclusivamente con este recortador. No utilice la batería con otros productos. No cargue la batería una vez retirada del producto.**

- No la arroje al fuego ni le aplique calor.
- No suelde, desmonte ni modifique la batería.
- No permita que los terminales positivo y negativo de la batería entren en contacto entre ellos a través de objetos metálicos.
- No transporte ni almacene la batería junto con joyas metálicas como por ejemplo collares u horquillas para el pelo.
- No pele el tubo.



- De lo contrario, podría provocar un sobrecalentamiento, un incendio o una explosión.



## ADVERTENCIA

**Tras retirar la batería recargable, manténgala fuera del alcance de los bebés y los niños.**



- La batería produciría lesiones corporales si se ingiriera accidentalmente.

Si esto sucediera, consulte con un médico inmediatamente.

# ADVERTENCIA

Si el líquido de la batería se filtra hacia fuera, siga los procedimientos que se indican a continuación. No toque la batería con las manos desnudas.

- El líquido de la batería puede producir ceguera si entra en contacto con los ojos. No se frote los ojos. Lávelos inmediatamente con agua limpia y consulte con un médico.
- El líquido de la batería puede producir inflamación o heridas si entra en contacto con la piel o la ropa. Lave inmediatamente con agua limpia y consulte con un médico.

## Uso previsto

- Antes y después de cada uso, aplique aceite en todas las partes marcadas con flechas. (consulte la página 104.)
- El recortador puede calentarse durante el uso y/o la carga. Se trata de algo normal.
- Limpie la carcasa sólo con un paño suave ligeramente humedecido con agua corriente o con agua corriente y jabón. No utilice disolvente, bencina, alcohol ni otros productos químicos.
- Antes de utilizar un accesorio, compruebe que lo ha instalado correctamente. De lo contrario, podría recortar el pelo demasiado corto.
- Guarde el recortador en un lugar poco húmedo después de utilizarlo.
- El aparato no se debe utilizar en animales.

## Identificación de las piezas

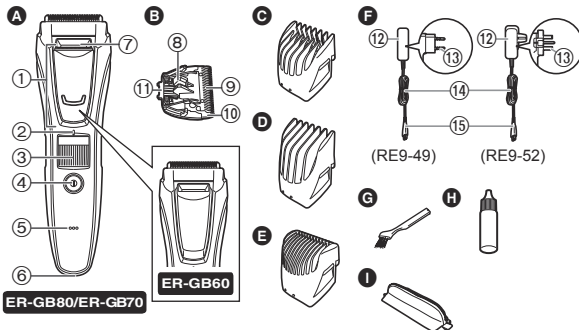

### A Cuerpo principal

- 1 Recortador de precisión  
**ER-GB80/ER-GB70**
- 2 Marca indicativa de longitud de corte
- 3 Dial (Control de ajuste de altura)
- 4 Interruptor de encendido
- 5 Piloto indicador de estado de carga
- 6 Receptáculo de clavija

### B Cuchilla

- 8 Palanca de limpieza
- 9 Cuchilla de movimiento
- 10 Cuchilla estacionaria
- 11 Gancho de montaje

### C Peine para barba [A]

(de 1 mm a 10 mm)

### D Peine para pelo [B]

(de 11 mm a 20 mm)

### E Peine para vello corporal

**ER-GB80**

### F Adaptador de CA (RE9-49)

(RE9-52 para el Reino Unido)  
(La forma del adaptador de CA difiere dependiendo del área.)

- 12 Adaptador
- 13 Clavija del cable de alimentación
- 14 Cable
- 15 Clavija del aparato

### Accesorios

### G Cepillo de limpieza

### H Aceite

### I Estuche

## Carga de el recortador

- Asegúrese de que el recortador esté apagado.

### 1 Conecte la clavija del aparato en el receptáculo de clavija.

### 2 Conecte el adaptador en la toma de corriente.

- Compruebe que el piloto indicador de estado de carga se ilumine.
- La carga se completa tras 1 hora aproximadamente.

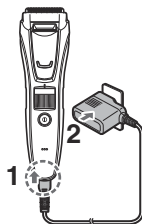

### 3 Desconecte el adaptador cuando el piloto indicador de estado de carga se apague.

- La temperatura ambiente recomendada para la carga es de 0 – 35 °C. El rendimiento de la batería podría disminuir bajo condiciones de temperatura extremadamente baja o alta y la batería podría no cargarse correctamente.
- Una carga completa suministra suficiente potencia para aproximadamente 50 minutos de uso. El tiempo de funcionamiento puede variar en función de la frecuencia de uso, el método de funcionamiento y la temperatura ambiente.
- Cuando cargue el recortador por primera vez o cuando no lo haya utilizado durante más de 6 meses, el piloto indicador del cuerpo principal podría no iluminarse durante unos minutos o el tiempo de funcionamiento podría acortarse. En tales casos, cárguelo durante más de 8 horas.

## Funcionamiento con CA

Si conecta el adaptador de CA en el recortador del mismo modo que para cargar, y enciende la alimentación, puede utilizarlo.

- Si el nivel de carga de la batería es demasiado bajo, las cuchillas pueden moverse lentamente o detenerse, incluso con la fuente de alimentación de CA. En este caso, cargue la batería durante un mínimo de 1 minuto.
- La batería se descargará, incluso con la fuente de alimentación de CA.

## Utilización del recortador

- Asegúrese de que el recortador esté apagado.
- Recomendamos que se use el recortador en un rango de temperatura ambiente de 0 a 35 °C. Si se utiliza fuera de este rango, el aparato puede dejar de funcionar.

### 1 Coloque el peine deseado y ajuste la longitud de corte. (consulte la página 99.)

- También se puede utilizar sin el peine. (Longitud de corte: aprox. 0,5 mm)
- La longitud real del pelo será un poco superior a la altura que defina.

### 2 Pulse el interruptor de encendido para encender el aparato.

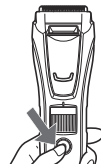

## Uso del peine

- Tenga cuidado de no producirse cortes en las manos con la cuchilla cuando coloque o retire el peine.
- Asegúrese de que el recortador esté apagado.

### 1 Coloque el peine en el cuerpo principal hasta que se oiga un clic.

Longitud de corte (estimación)	Peine
de 1 mm a 10 mm	Peine para barba [A]
de 11 mm a 20 mm	Peine para pelo [B]

- Nivel de 10,5 mm no disponible.
- La longitud de corte del peine para el vello corporal no puede ajustarse.

Este peine corta a una longitud de aproximadamente 1,5 mm.

### 2 Gire el dial y ajuste la marca indicativa de longitud de corte en la posición deseada.

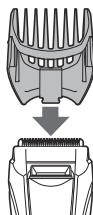
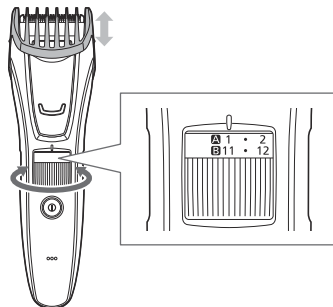

### ► Peine para barba [A]

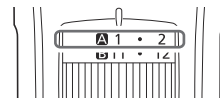

Indicador	1	•	2	•	3	•	4	•	5	•
Longitud de corte (mm) (estimación)	1	1,5	2	2,5	3	3,5	4	4,5	5	5,5

Indicador	6	•	7	•	8	•	9	•	10
Longitud de corte (mm) (estimación)	6	6,5	7	7,5	8	8,5	9	9,5	10

### ► Peine para pelo [B]

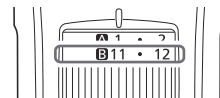

Indicador	11	•	12	•	13	•	14	•	15	•
Longitud de corte (mm) (estimación)	11	11,5	12	12,5	13	13,5	14	14,5	15	15,5

Indicador	16	•	17	•	18	•	19	•	20
Longitud de corte (mm) (estimación)	16	16,5	17	17,5	18	18,5	19	19,5	20

### Retirar el peine

Retire el peine del cuerpo principal.



## Recorte de la barba

- No lo utilice cuando aplique espuma de afeitar o cuando la barba esté mojada.  
La barba mojada puede pegarse a la piel o amontonarse, dificultando el corte.

### Ajuste de la longitud de la barba



- Asegúrese de que el recortador esté apagado.

**1** Coloque el peine para barba en el cuerpo principal. (consulte la página 99.)

**2** Ajuste la altura de recorte.

**3** Sujete el recortador con el interruptor de encendido mirando hacia arriba y recorte la barba tocando la piel con la cuchilla y moviendo el recortador en contra de la dirección del pelo.

- Pueden acumularse restos de pelo dentro del peine cuando se corta una gran cantidad de barba, por lo que deben retirarse los restos de pelo después de cada uso.

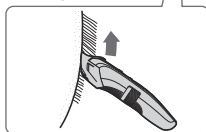

## Corte sin peine/corte del vello

**1** Quite el accesorio de peinado.

**2** Sujete el recortador con el interruptor de encendido mirando hacia fuera y toque la piel con la cuchilla para recortar.

- El recortador no puede cortar pelo con una longitud inferior a los 0,5 mm.



## Dar forma a la barba

Utilice el recortador sin el peine para dar forma a la barba.

- Utilice el recortador de precisión para recortar zonas estrechas y para un recorte minucioso. (consulte la página 101.)

► Por encima y por debajo de los labios

Sujete el recortador con el interruptor de encendido en la parte inferior, corte a lo largo de una línea, con la cuchilla en un ángulo de 90° con respecto a la piel.

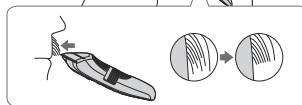
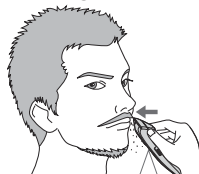



### ► Extremos del bigote

Sujete el recortador con el interruptor de encendido mirando hacia fuera y recorte gradualmente desde los extremos tocando la piel con la cuchilla.



### ► Patillas

Sujete el recortador con el interruptor de encendido en la parte inferior y recorte desplazando el recortador en dirección descendente, con la cuchilla en un ángulo de 90° con respecto a las patillas.

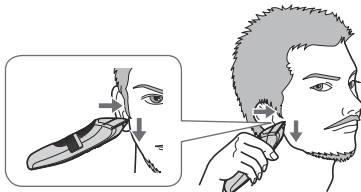

### ► Barba

Sujete el recortador con el interruptor de encendido mirando hacia fuera y recorte tocando la piel con la cuchilla, a lo largo de una línea mientras mueve el recortador hacia delante.



## Uso del recortador de precisión ER-GB80/ER-GB70

Utilice el recortador de precisión para recortar zonas estrechas y para un recorte minucioso.

**1** Quite el accesorio de peinado.

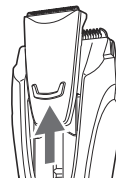

**2** Deslice el recortador de precisión hasta su máxima altura.

**3** Sujete el recortador con el interruptor de encendido mirando hacia la piel y recorte tocando la piel con la cuchilla.



## Corte de pelo

- Asegúrese de que el recortador esté apagado.
- Para mantener la precisión, retire los recortes de pelo después de cada uso.

### Corte de pelo a una longitud uniforme



- 1** Coloque el peine para pelo en el cuerpo principal. (consulte la página 99.)
- 2** Ajuste la altura de recorte.
- 3** Sujete el recortador con el interruptor de encendido mirando hacia arriba y recorte desplazando el recortador lentamente contra la dirección del pelo y hacia la coronilla.



- 4** Corte lentamente mientras desplaza el cortador desde distintas direcciones, para evitar cualquier parte que no se haya cortado.

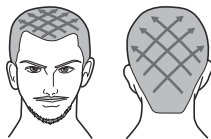

### Ajuste de la longitud alrededor de las orejas y la línea de la nuca



- 1** Coloque el peine para pelo en el cuerpo principal. (consulte la página 99.)
- 2** Ajuste la altura de recorte.
- 3** Sujete el recortador con el interruptor de encendido mirando hacia arriba y corte alrededor de las orejas y la línea de la nuca (  ) levantando la punta del peine de la línea del pelo gradualmente.

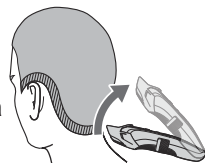

- Cuando corte una zona entera a 12 mm, utilice los 9 mm como longitud de corte estándar aproximada para la línea de la nuca.
- Cuando corte una zona entera a 9 mm, utilice los 6 mm como longitud de corte estándar aproximada para la línea de la nuca.

### Cortar el vello alrededor de la línea de la nuca

- 1** Quite el accesorio de peinado.
- 2** Sujete el recortador con el interruptor de encendido en la parte inferior, aplique la cuchilla en dirección perpendicular a la zona del vello y mueva el recortador en dirección descendente a lo largo de la piel.

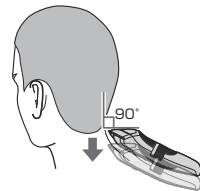

- Se recomienda que otra persona se ocupe de cortar el pelo alrededor de las orejas y la línea de la nuca.

## Recortar el vello corporal



Recorte el vello de las axilas y la línea del bikini con el peine para vello corporal: **ER-GB80**

- La longitud de recorte es de aproximadamente 1,5 mm.
- No utilice el recortador cuando el vello corporal esté mojado. El vello corporal mojado puede pegarse a la piel o amontonarse, dificultando el corte.

**1** Coloque el peine para vello corporal en el cuerpo principal. (consulte la página 99.)

**2** Sujete el recortador con el interruptor de encendido en la parte inferior y recorte tocando la piel con la cuchilla y desplazando lentamente el recortador en la dirección que se indica en la ilustración.



- Es posible que no se obtengan los resultados deseados si el pelo es demasiado largo. En tal caso, corte el pelo hasta una longitud de 10 mm antes de utilizar el recortador.

## Limpieza del recortador

- Se recomienda limpiar después de cada uso.

1. Retire el recortador del adaptador de CA.

Para eliminar pequeñas manchas

2. Retire el peine y encienda el recortador.
3. Deje correr el agua por la entrada de agua en la parte frontal del cuerpo principal, lave durante aproximadamente 20 segundos, y a continuación, apague el recortador.

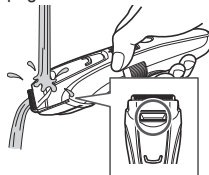

- Enjuague con agua y agite varias veces para eliminar el agua.

Para eliminar una gran cantidad de suciedad

2. Retire el peine y la cuchilla.
3. Lave el recortador, la cuchilla y los peines con agua corriente.

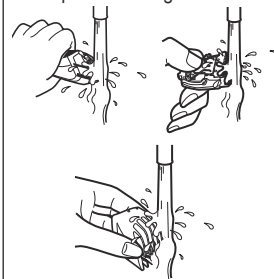

- Enjuague con agua y agite varias veces para eliminar el agua.

4. Limpie el agua con una toalla y deje que seque de forma natural.
  - Se secará más rápido si se retira la cuchilla.
5. Aplique el aceite a la cuchilla después de que se seque.
6. Coloque el peine y la cuchilla en el recortador.

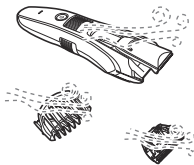

## Limpeza con la escobilla

1. Retire el recortador del adaptador de CA.
  - Asegúrese de que el recortador esté apagado.
2. Quite el accesorio de peinado.
3. Sostenga el cuerpo principal, coloque sus dedos contra las cuchillas y enseguida apártelos del cuerpo principal.
4. Cepille y quite cualquier cabello del cuerpo principal y alrededor de la cuchilla.

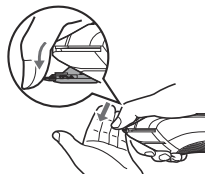

5. Cepille y quite cualquier cabello entre la cuchilla estacionaria y la móvil presionando hacia abajo la palanca de limpieza para alcanzar la cuchilla móvil.
6. Aplique el aceite a la cuchilla.
7. Coloque el peine y la cuchilla en el recortador.

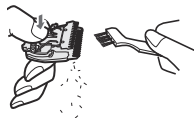

## Lubricación

Aplique el aceite en el recortador antes y después de cada uso.  
Aplique una gota de aceite a las puntas como indican las flechas.

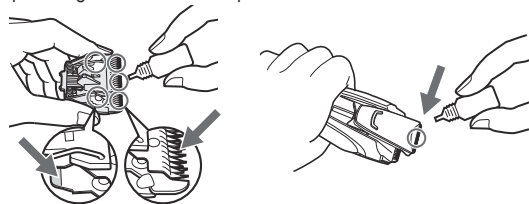

## Reinstalación de la cuchilla

Coloque el gancho de montaje en la montura de la cuchilla del recortador y, a continuación, empuje hacia dentro hasta que oiga un clic.

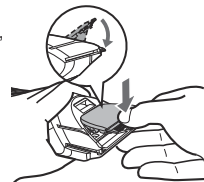

## Solución de problemas

Problema	Acción
El recortador ha perdido eficacia de corte.	▶ Cargue el recortador. (consulte la página 98.)
	▶ Limpie la cuchilla y aplique aceite. (Consulte las páginas 103 y 104.)
	▶ Sustituya la cuchilla. (consulte la página 104.)
El recortador ha dejado de funcionar.	Cargue el recortador. ▶ O utilícelo con el adaptador de CA. (consulte la página 98.)
	Cargue la batería durante 8 horas aproximadamente de forma continua para optimizar su estado. Si quedan pocos usos, incluso tras haber efectuado la carga, la batería ha llegado al final de su vida útil. (Es posible que haya fugas de líquido debido a la degradación al final de la vida útil de la batería). Póngase en contacto con un servicio autorizado para su reparación.
El recortador no carga.	▶ Introduzca completamente la clavija del aparato en el cuerpo principal y asegúrese de que el piloto indicador de estado de carga se ilumine.
	▶ Cargue en un entorno con la temperatura de carga recomendada de entre 0 °C y 35 °C.

Problema	Acción
El recortador puede utilizarse únicamente 10 minutos, incluso después de haberlo cargado.	▶ Solicite a un servicio técnico autorizado que sustituyan la batería.
El recortador no puede limpiarse correctamente, incluso después de verter agua desde la entrada de agua.	▶ Cuando el recortador esté muy sucio, retire la cuchilla y lávela con agua. (consulte la página 103.)
Emite un sonido agudo.	▶ Confirme que la cuchilla están correctamente colocadas.

Si los problemas persisten, póngase en contacto con el establecimiento en el que adquirió la unidad o con un servicio técnico autorizado por Panasonic para su reparación.

## Preguntas más frecuentes

Pregunta	Respuesta
¿La batería se agotará tras un periodo de tiempo prolongado sin utilizar el aparato?	▶ Cuando el aparato no se utilice durante 6 meses o un periodo de tiempo superior, la batería se debilitará (fugas de líquido de la batería, etc.). Cargue la batería por completo una vez cada 6 meses.
¿La batería puede cargarse antes de cada uso?	▶ Sí, pero se recomienda cargar la batería cuando esté completamente descargada. La vida de la batería variará en función de las condiciones de uso y almacenamiento.

## Duración de la cuchilla

La duración de la cuchilla varía de acuerdo con la frecuencia de uso del recortador.

Por ejemplo, la duración de la cuchilla es aproximadamente de 3 años cuando utiliza el recortador por 5 minutos 10 veces al mes. Sustituya las cuchillas si la eficiencia de corte se reduce a pesar de un mantenimiento adecuado.

## Vida de la batería

La vida de la batería variará según la frecuencia y la duración del uso. Si la batería se carga una vez al mes, su vida útil será de aproximadamente 3 años.

Si el tiempo de funcionamiento es significativamente más corto, incluso después de una carga completa, esto indica que la batería ha alcanzado el final de su vida.

## Extracción de la batería recargable interna

**Extraiga la batería recargable incorporada antes de desechar el recortador.**

Por favor asegúrese de que la batería sea desechada en un lugar oficialmente designado, si existe alguno.

Esta figura solo debe utilizarse en el momento de desechar el recortador; no debe utilizarse para repararlo. Si desmonta usted mismo el recortador, este dejará de ser hermético, lo que puede provocar un funcionamiento incorrecto.

- Retire el recortador del adaptador de CA.
- Pulse el interruptor de encendido para encender el aparato y déjelo encendido hasta que la batería este completamente descargada.

- Siga los pasos ① a ⑮, levante la batería, y a continuación extráigala.
- Tenga cuidado de no causar un cortocircuito en la batería.

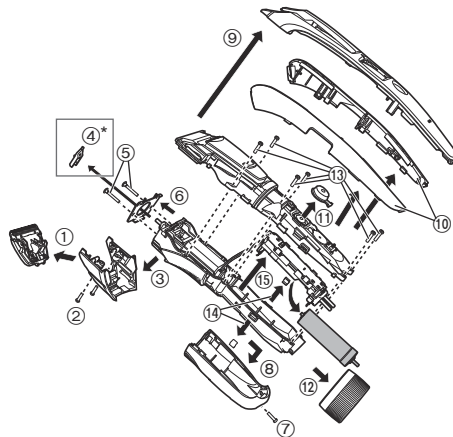

\*sólo para ER-GB80/ER-GB70

### Para protección ambiental y reciclaje de materiales

Este recortador contiene una batería de Hidruro Metal-Níquel.

Asegúrese de que la batería sea desechada en algún lugar oficialmente designado, si es que existe alguno en su país.

## Especificaciones

Fuente de energía	Anote el número de placa que se encuentra en el adaptador de CA. (Conversión de voltaje automática)
Voltaje del motor	1,2 V---
Tiempo de carga	Aprox. 1 hora
Ruido acústico aerotransportado	En modo recortador: 64 (dB (A) re 1 pW) En modo recortador de precisión <b>ER-GB80/ER-GB70</b> : 63 (dB (A) re 1 pW)

Este producto está destinado solamente para su uso doméstico.

## Información para Usuarios sobre la Recolección y Eliminación de aparatos viejos y baterías usadas



Estos símbolos en los productos, embalajes y/o documentos adjuntos, significan que los aparatos eléctricos y electrónicos y las baterías no deberían ser mezclados con los desechos domésticos.



Para el tratamiento apropiado, la recuperación y el reciclado de aparatos viejos y baterías usadas, por favor, observe las normas de recolección aplicables, de acuerdo a su legislación nacional y a las Directivas 2002/96/CE y 2006/66/CE.



Al desechar estos aparatos y baterías correctamente, Usted estará ayudando a preservar recursos valiosos y

a prevenir cualquier potencial efecto negativo sobre la salud de la humanidad y el medio ambiente que, de lo contrario, podría surgir de un manejo inapropiado de los residuos.

Para mayor información sobre la recolección y el reciclado de aparatos y baterías viejos, por favor, contacte a su comunidad local, su servicio de eliminación de residuos o al comercio donde adquirió estos aparatos.

Podrán aplicarse penas por la eliminación incorrecta de estos residuos, de acuerdo a la legislación nacional.

### Para usuarios empresariales en la Unión Europea

Si usted desea descartar aparatos eléctricos y electrónicos, por favor contacte a su distribuidor o proveedor a fin de obtener mayor información.

### [Información sobre la Eliminación en otros Países fuera de la Unión Europea]

Estos símbolos sólo son válidos dentro de la Unión Europea. Si desea desechar estos objetos, por favor contacte con sus autoridades locales o distribuidor y consulte por el método correcto de eliminación.





## Indhold

---

<b>Sikkerhedsforanstaltninger .....</b>	<b>112</b>	Sådan rengøres trimmeren.....	121
Tilsigtet brug.....	114	Fejlfinding .....	122
Identifikation af dele.....	115	Ofte stillede spørgsmål.....	123
Opladning af trimmeren .....	115	Bladets levetid .....	123
Brug af trimmeren .....	116	Batterilevetid.....	123
Brug af kamaggregatet .....	116	Udtagelse af det indbyggede genopladelige batteri .....	123
Trimning af skæg.....	117	Specifikationer.....	124
Trimning af hår.....	119		
Trimning af kropshåret.....	120		

Tak fordi du valgte dette Panasonic-produkt.

Læs venligst alle instruktioner inden brug, og opbevar denne brugsanvisning på et sikkert sted.

## Advarsel

- Dette apparat kan anvendes af børn i alderen fra 8 år og opefter samt af personer med reducerede fysiske, sensoriske eller mentale evner eller manglende erfaring og viden, såfremt de har fået vejledning eller instruktioner i, hvordan de skal bruge apparatet på en sikker måde og forstår de farer, der kan opstå. Børn må ikke lege med apparatet. Rengøring og brugervedligeholdelse må ikke foretages af børn uden opsyn.
- Ledningen kan ikke udskiftes. Hvis ledningen er beskadiget, bør AC-adaptoren kasseres.

- Følgende symbol betyder egnet til rengøring under rindende vand.



- Rengør ikke klipperen, når AC-adaptoren er tilsluttet el-nettet.
- Brug ikke noget andet end den medfølgende AC-adaptor.

## Sikkerhedsforanstaltninger

For at reducere risikoen for personskade, tab af menneskeliv, elektrisk stød, brand og tingsskade skal følgende sikkerhedsforanstaltninger altid overholdes.

### Symbolforklaring

Følgende symboler anvendes til at klassificere og beskrive fareniveauet samt graden af person- eller tingsskade, der kan forekomme, hvis betegnelsen tilsidesættes, og der forekommer forkert anvendelse.



### FARE

Angiver en potentiel fare, der vil resultere i alvorlig tilskadekomst eller dødsfald.



### ADVARSEL

Angiver en potentiel fare, der kan resultere i alvorlig tilskadekomst eller dødsfald.



### FORSIGTIG

Angiver en fare, der kan resultere i mindre tilskadekomst.

Følgende symboler anvendes til at klassificere og beskrive typen af anvisninger, der skal overholdes.



Dette symbol bruges til at advare brugere om en bestemt anvendelsesmetode, der ikke må udføres.



Dette symbol bruges til at advare brugere om en bestemt fremgangsmåde, der skal overholdes for at bruge apparatet på sikker vis.



## ADVARSEL



**Adaptoren må aldrig sættes i stikkontakten eller tages ud med våde hænder.**

- Dette kan resultere i elektrisk stød eller personskade.

**Benyt aldrig apparatet, hvis AC-adaptoren er beskadiget, eller hvis strømstikket sidder løst i stikkontakten.**

**Ledningen må ikke beskadiges eller ændres, ej heller bøjes, trækkes eller snoes med kraft.**



**Ydermere må ledningen ikke klemmes eller ligge under noget tungt.**

- Dette kan resultere i elektrisk stød eller brand som følge af kortslutning.

**Produktet må ikke anvendes på nogen måde der overstiger den angivne kapacitet for stikkontakten eller ledningsnettet.**



- Hvis den angivne kapacitet overskrides ved at der tilsluttes for mange stik til én kontakt, kan det forårsage brand som følge af overophedning.

**Dette produkt har et indbygget, genopladeligt batteri. Må ikke udsættes for ild eller høj varme.**



- Dette kan det resultere i overophedning, antændelse eller eksplosion.

**Produktet må ikke ændres eller repareres.**



- Dette kan resultere i brand, elektrisk stød eller personskade. Kontakt et autoriseret servicecenter for at få foretaget reparationer (udskiftning af batteri, m.m.).



**Produktet må aldrig skilles ad, på nær ved bortskaffelse.**

- Dette kan resultere i brand, elektrisk stød eller personskade.

## **ADVARSEL**

**AC-adaptoren må ikke nedsænkes i vand eller vaskes med vand.**

-  **Anbring ikke AC-adaptoren over eller i nærheden af en håndvask eller et badekar, der er fyldt med vand.**  
- Dette kan resultere i elektrisk stød eller brand som følge af kortslutning.

-  **Må ikke opbevares inden for rækkevidde af børn eller babyer. Lad ikke børn bruge produktet.**  
- Det kan forårsage ulykker og tilskadekomst, hvis bladet, rensbørsten og/eller olieholderen puttes i munden.

**Sørg altid for, at apparatet anvendes med en elektrisk strømkilde, der passer til den normerede spænding, som er angivet på AC-adaptoren.**

-  **Sæt adaptoren helt ind.**  
- Undladelse heraf kan resultere i brand eller elektrisk stød.

**Afbryd omgående enhver anvendelse og tag adaptoren fra, hvis der forekommer en uregelmæssighed eller funktionsfejl.**

- Undladelse heraf kan resultere i brand, elektrisk stød eller tilskadekomst.

-  **<Tilfælde af uregelmæssighed eller fejl>**
  - **Hovedkomponenten eller AC-adaptoren er deform eller unormalt varm.**
  - **Hovedkomponenten eller AC-adaptoren lugter brændt.**
  - **Der forekommer en unormal lyd ved anvendelse eller opladning af hovedkomponenten eller AC-adaptoren.**  
- Anmod omgående om eftersyn eller reparation hos et autoriseret servicecenter.

-  **Tag altid adaptoren ud af stikkontakten ved rengøring.**  
- Undladelse heraf kan resultere i elektrisk stød eller personskade.

**Rengør strømstikket og stikket til apparatet regelmæssigt for at forhindre støvansamling.**

-  - Undladelse heraf kan resultere i brand som følge af isoleringsfejl forårsaget af fugt.  
Afbryd adaptoren, og tør den af med en tør klud.

**Hvis olien indtages ved et uheld, må der ikke fremkaldes opkastning. Drik en stor mængde vand, og kontakt en læge.**

-  **Hvis olien kommer i kontakt med øjnene, skal der omgående skylles grundigt med rindende vand. Kontakt derefter en læge.**  
- Undladelse heraf kan resultere i fysiske problemer.

## **FORSIGTIG**

**Pres ikke bladet mod huden.**

**Brug ikke dette produkt til andre formål end at trimme skæg, hår og kropshår.**

-  **Anvend ikke bladene direkte på ørerne eller på ujævn hud (f.eks. hævelser, skader eller skønhedspletter).**  
- Gøres dette, kan det resultere i hudskader.

**Lad ikke nåle eller affald sidde på strømstikket eller stikket til apparatet.**

-  - Dette kan resultere i elektrisk stød eller brand som følge af kortslutning.

**Må ikke tabes eller udsættes for stød.**

- Gøres dette, kan det resultere i personskade.

**Ledningen må ikke vikles rundt om adaptoren ved opbevaring.**

-  - Dette kan forårsage, at ledningstråden afbryder ved belastning, og kan resultere i brand som følge af kortslutning.

## **FORSIGTIG**

 Tjek, at bladene ikke er beskadigede eller deformerede inden brug.

- Undladelse heraf kan resultere i hudskader.

 Tag adaptoren ud af stikkontakten, når den ikke anvendes.

- Undladelse heraf kan forårsage elektrisk stød eller brand på grund af overgang som følge af isoleringsforringelse.

 Tag adaptoren eller stikket til apparatet fra ved at holde fast i adaptoren eller apparatet frem for i ledningen.

- Undladelse heraf kan resultere i elektrisk stød eller personskade.

### ► **Bortskaffelse af det genopladelige batteri**

## **FARE**

Det genopladelige batteri må kun benyttes til denne trimmer. Brug ikke batteriet til andre produkter. Oplad ikke batteriet, efter det er blevet fjernet fra produktet.

- Må ikke brændes eller udsættes for varme.
  - Batteriet må ikke loddes, adskilles eller ændres.
  -  Lad ikke de positive og negative poler på batteriet få kontakt med hinanden ved brug af metalgenstande.
  - Bær og opbevar ikke batteriet sammen med metalliske smykker, såsom halskæder og hårnåle.
  - Fjern aldrig røret.
- Dette kan det resultere i overophedning, antændelse eller eksplosion.

## **ADVARSEL**

 Efter det genopladelige batteri er taget ud, må det ikke opbevares inden for børn og spædbørns rækkevidde.

- Batteriet vil skade kroppen, hvis det sluges ved et uheld.

Hvis dette sker, skal en læge kontaktes med det samme.

**Hvis batteriet lækker væske, skal følgende procedurer følges. Rør ikke ved batteriet med dine bare hænder.**

- Batteriets væske kan medføre blindhed, hvis det kommer i kontakt med dine øjne.
  -  Gnid ikke dine øjne. Vask omgående med rent vand, og kontakt en læge.
  - Batteriets væske kan forårsage betændelse eller skade, hvis det kommer i kontakt med huden eller tøjet.
- Vask det omhyggeligt af med rent vand, og kontakt en læge.

## **Tilsigtet brug**

- Inden og efter brug skal du hver gang påføre olie på de steder, der er markeret med pile. (Se side 122.)
- Trimmeren kan blive varm under brug og/eller opladning. Dette er normalt.
- Rengør kun kabinettet med en blød klud, som er let fugtet med vand fra vandhanen eller vand fra vandhanen tilsat sæbe. Brug ikke fortynder, rensbenzin, alkohol eller andre kemikalier.
- Inden brug af et tilbehør skal det kontrolleres, at det er monteret korrekt. Undladelse af dette kan medføre, at håret bliver klippet for kort.
- Opbevar trimmeren et sted med lav luftfugtighed efter brug.
- Apparatet bør ikke bruges på dyr.

## Identifikation af dele

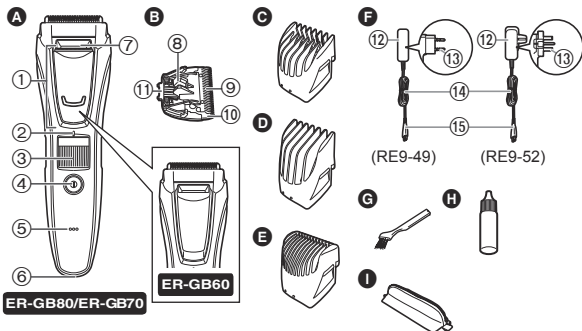

### A Apparatets krop

- 1 Præcisionstrimmer  
**ER-GB80/ER-GB70**
- 2 Indikatormarkering for trimmelængde
- 3 Skive  
(højdejusteringskontrol)
- 4 Afbryderkontakt
- 5 Lampe for opladningsstatus
- 6 Udskiftning af stik
- 7 Vandindtag

### B Blad

- 8 Rensepind
- 9 Bevægeligt blad
- 10 Det fastsiddende blad
- 11 Monteringskrog

### C Kamaggregat til skæg [A] (1 mm til 10 mm)

### D Kamaggregat til hår [B] (11 mm til 20 mm)

### E Kamaggregat til kropshår **ER-GB80**

### F AC-adaptor (RE9-49) (RE9-52 for Storbritannien) (AC-adaptorens udformning er forskellig afhængigt af området.)

- 12 Adaptor
- 13 Strømskik
- 14 Ledning
- 15 Stik til apparat

### Tilbehør

- G Rensebørste
- H Olie
- I Pose

## Opladning af trimmeren

• Sørg for, at trimmeren er slukket.

### 1 Sæt stikket til apparatet ind i apparatets kontakt.

### 2 Sæt adaptoren i en stikkontakt.

- Kontrollér, at lampen for opladningsstatus lyser.
- Opladningen er gennemført efter ca. 1 time.

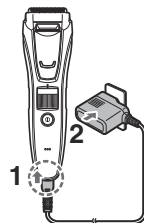

### 3 Tag stikket til adaptoren ud af stikkontakten, når lampen for opladningsstatus stopper med at lyse.

- Den anbefalede omgivelsestemperatur til opladning er 0 – 35 °C. Batteriets ydeevne kan falde under ekstremt lave eller høje temperaturer, og batteriet oplades muligvis ikke korrekt.
- En fuld opladning giver nok strøm til cirka 50 minutters brug. Brugstiden varierer muligvis afhængigt af anvendelsesfrekvensen, driftsmetoden og omgivelsestemperaturen.
- Når trimmeren oplades første gang, eller når den ikke har været brugt i over 6 måneder, lyser lampen på apparatets krop muligvis ikke i et par minutter, eller driftstiden kan være reduceret. Hvis dette sker, skal den oplades i mere end 8 timer.

## AC-funktion

Hvis du slutter AC-adaptoren til trimmeren på samme måde som ved opladning og tænder for strømmen, kan du bruge den.

- Hvis batteriniveaue er for lavt, bevæger bladene sig muligvis langsomt eller stopper, selv med AC-strømkilden. I dette tilfælde skal du oplade batteriet i 1 minut eller mere.
- Batteriet vil blive afladet, selv med AC-strømkilden.

## Brug af trimmeren

- Sørg for, at trimmeren er slukket.
- Vi anbefaler, at du bruger trimmeren ved omgivelsestemperaturer mellem 0 – 35 °C. Bruges apparatet uden for dette interval, kunne det holde op med at virke.

### 1 Monter det ønskede kamaggregat på trimmeren og justér trimmelængden efter behov. (Se denne side.)

- Den kan også bruges uden afstandskam.  
(Trimmelængde: ca. 0,5 mm)
- Den reelle hårlængde vil være en smule længere end den længde, du har indstillet.

### 2 Tryk på afbryderkontakten for at tænde for strømmen.



## Brug af kamaggregatet

- Sørg for, at du ikke skærer din hånd på bladet under montering og aftagning af kamaggregatet.
- Sørg for, at trimmeren er slukket.

### 1 Monter kamaggregatet på hoveddelen, indtil det klikker.

Trimmelængde (cirka)	Kamaggregat
1 mm til 10 mm	Kamaggregat til skæg [A]
11 mm til 20 mm	Kamaggregat til hår [B]

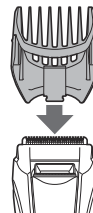

- Det er ikke muligt at foretage en indstilling på 10,5 mm.
- Trimmelængden for kamaggregatet til kropshår kan ikke justeres.  
Dette kamaggregat trimmer håret til en længde på ca. 1,5 mm.

### 2 Drej skiven og juster indikatormarkeringen for trimmelængde til den ønskede længde.

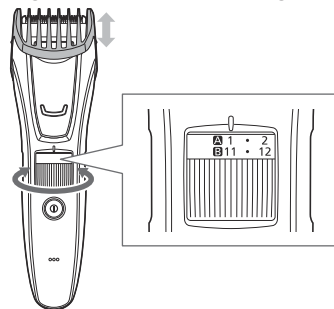



## ► Kamaggregat til skæg [A]

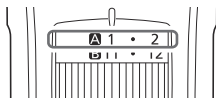

Indikator	1	•	2	•	3	•	4	•	5	•
Trimmelængde (mm) (cirka)	1	1,5	2	2,5	3	3,5	4	4,5	5	5,5

Indikator	6	•	7	•	8	•	9	•	10
Trimmelængde (mm) (cirka)	6	6,5	7	7,5	8	8,5	9	9,5	10

## ► Kamaggregat til hår [B]

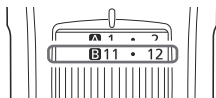

Indikator	11	•	12	•	13	•	14	•	15	•
Trimmelængde (mm) (cirka)	11	11,5	12	12,5	13	13,5	14	14,5	15	15,5

Indikator	16	•	17	•	18	•	19	•	20
Trimmelængde (mm) (cirka)	16	16,5	17	17,5	18	18,5	19	19,5	20

### Aftagning af kamaggregatet

Tag kamaggregatet af apparatets krop.



## Trimning af skæg

- Brug ikke med nogen former for barberskum, eller når skægget er vådt. Et vådt skæg kan klistre til huden eller klumpe sig, hvilket kan gøre det svært at trimme.

## Justering af skæglængden



- Sørg for, at trimmeren er slukket.

**1** Sæt kamaggregatet til skæg på apparatets krop. (Seside 116.)

**2** Indstil trimmehøjden.

**3** Hold fast på trimmeren med afbryderkontakten opad, og trim ved at sætte bladet mod huden og skubbe trimmeren imod skægretningen.

- Hårrester kan samle sig inden i aggregatet, når større mængder skæg er klippet, så tøm for hårrester efter hver brug.



## Trimning uden kamaggregat/trimning af de små hår

**1** Tag afstandskammen af.

**2** Hold fast på trimmeren med afbryderkontakten udad, og trim ved at sætte bladet mod huden.

- Trimmeren kan ikke trimme hår til længder kortere end 0,5 mm.



## Formning af skæg

Brug trimmeren uden kamaggregat til at forme dit skæg korrekt.

- Brug præcisionstrimmeren til trimning af snævre områder og en mere grundig trimning. (Se side 119.)

► **Over og under læberne**

Hold fast på trimmeren med afbryderkontakten nederst, og klip på tværs af en linje med bladet vinkelret på huden.

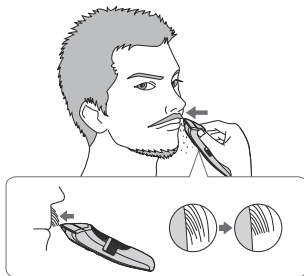

► **Enderne af overskægget**  
Hold fast på trimmeren med afbryderkontakten udad, og trim gradvist fra enderne ved at sætte bladet mod huden.



► **Bakkenbarter**

Hold fast på trimmeren med afbryderkontakten nederst, og trim ved at skubbe trimmeren nedad med bladet vinkelret på bakkenbarterne.

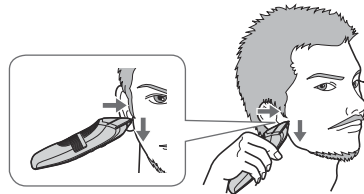

► **Skæg**

Hold fast på trimmeren med afbryderkontakten udad, og trim ved at sætte bladet mod huden og klip langs en linje, mens trimmeren skubbes fremad.



## Brug af præcisionstrimmeren **ER-GB80/ER-GB70**

Brug præcisionstrimmeren til trimning af snævre områder og en mere grundig trimning.

**1** Tag afstandskammen af.

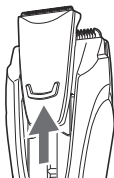

**2** Skub præcisionstrimmeren op til dens maksimale længde.

**3** Hold fast på trimmeren med afbryderkontakten mod huden, og trim ved at sætte bladet mod huden.

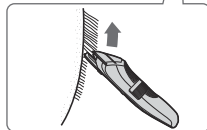

## Trimning af hår

- Sørg for, at trimmeren er slukket.
- Fjern hårresterne mellem hver trimning for at holde bladet skarpt.

### Trimning til en lige længde



- 1** Monter kamaggregatet til hår på apparatets krop. (Se side 116.)
- 2** Indstil trimmehøjden.
- 3** Hold fast på trimmeren med afbryderkontakten opad, og trim ved at skubbe trimmeren langsomt imod hårets retning og mod toppen af hovedet.



- 4** Bevæg maskinen langsomt på kryds og tværs fra forskellige retninger for, så alle steder klippes.

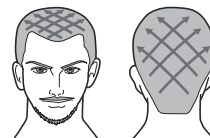

## Justering af længden omkring ørerne og halsudskæringen



- 1** Monter kamaggregatet til hår på apparatets krop. (Se side 116.)
- 2** Indstil trimmehøjden.
- 3** Hold fast på trimmeren med afbryderkontakten opad, og trim omkring ørerne og halsudskæringen (  ) ved at løfte kamaggregatets spids lidt efter lidt fra hårgrensens.

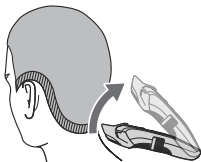

- Hvis hele området skal trimmes til 12 mm, bruges 9 mm som en omtrentlig standardlængde til trimning af halsudskæringen.
- Hvis hele området skal trimmes til 9 mm, bruges 6 mm som en omtrentlig standardlængde til trimning af halsudskæringen.

## Trimning af de små hår omkring halsudskæringen

- 1** Tag afstandskammen af.
- 2** Hold fast på trimmeren med afbryderkontakten nederst, så bladet rører området med de små hår vinkelret, og bevæg trimmeren ned ad huden.

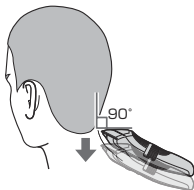

- Det anbefales, at du beder en anden person om at trimme omkring ørerne og halsudskæringen.

## Trimning af kropshåret



Trim armhuler og bikinilinjler med kamaggregatet til kropshår. **ER-GB80**

- Trimmelængden er cirka 1,5 mm.
- Brug ikke, når kropshåret er vådt.  
Et vådt kropshår kan klistre til huden eller klumpe sig, hvilket gør det svært at trimme.

- 1** Monter kamaggregatet til kropshår på apparatets krop. (Se side 116.)
- 2** Hold fast på trimmeren med afbryderkontakten nederst, og trim ved at sætte bladet mod huden og langsomt bevæge trimmeren i den anviste retning.



- Det ønskede resultat kan muligvis ikke fås, hvis håret er for langt. I dette tilfælde skal du trimme håret til en længde på ca. 10 mm, før trimmeren anvendes.

## Sådan rengøres trimmeren

- Det anbefales, at rengøre trimmeren efter hver brug.

### 1. Fjern trimmeren fra AC-adaptoren.

#### For at fjerne let snavs

2. Fjern kamaggregatet, og tænd for trimmeren.
3. Kom vand ind gennem vandindtaget foran på apparatets krop, skyl grundigt i ca. 20 sekunder, og sluk derefter trimmeren.

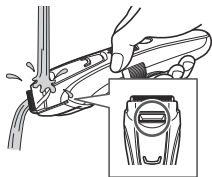

- Skyl med vand, og ryst op og ned flere gange for at fjerne vandet.

#### Sådan fjerner du meget snavs

2. Fjern kamaggregatet og bladet.
3. Rengør trimmeren, bladet og kamaggregatet under rindende vand.

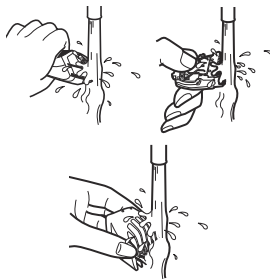

- Skyl med vand, og ryst op og ned flere gange for at fjerne vandet.

4. Tør vandet af med et håndklæde, og lad den lufttørre.
  - Det tørrer hurtigere, når bladet er afmonteret.
5. Påfør olie på bladet efter tørring.
6. Fastgør kamaggregatet og bladet på trimmeren.

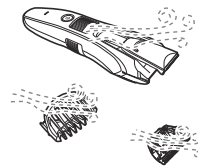

## Rengøring med børsten

1. Fjern trimmeren fra AC-adaptoren.
  - Sørg for, at trimmeren er slukket.
2. Tag afstandskammen af.
3. Hold ved apparatets krop, placer tommelfingeren mod bladene og skub dem derefter væk fra apparatets krop.

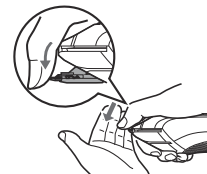

4. Børst eventuelle hårrester af apparatets krop og omkring bladet.



5. Børst eventuelle hårrester ud fra mellem det stationære blad og det bevægelige blad, mens du trykker rengøringshåndtaget ned for at hæve det bevægelige blad.



6. Påfør olie på bladet.
7. Fastgør kamaggregatet og bladet på trimmeren.

## Smøring

Påfør olie, både før og efter hvert brug af trimmeren.  
Påfør en dråbe olie på de punkter der angives af pilene.

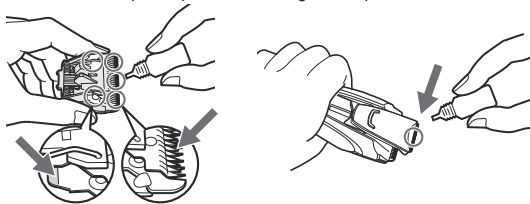

## Genmontering af bladet

Sæt monteringshagen ind i bladrammen på trimmeren og tryk på den indtil du hører et klik.

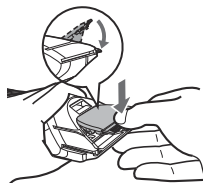

## Fejlfinding

Problem	Handling
Trimmeren er blevet sløv.	▶ Opladning af trimmeren. (Se side 115.)
	▶ Rens bladet, og smør det med olie. (Se siderne 121 og 122.)
	▶ Skift bladet ud. (Se siderne 121 og 122.)

Problem	Handling
Trimmeren er holdt op med at virke.	▶ Opladning af trimmeren. Eller benyt netledningen i stedet for. (Se side 115.)
	▶ Oplad batteriet i ca. 8 timer uden afbrydelse for at genopfriske det. Hvis der stadig kun er få anvendelsesgange tilbage efter opladning, er batteriet slidt op. (Der kan forekomme væskelækage som følge af nedbrydning ved udgangen af batteriets levetid.) Kontakt en autoriseret forhandler for reparation.
Trimmeren kan ikke oplades.	▶ Skub stikket til apparatet helt ind i apparatets krop, og sørg for, at lampen for opladningsstatus lyser.
	▶ Oplad inden for den anbefalede opladningstemperatur på mellem 0 °C og 35 °C.
Trimmeren kan kun bruges i ca. 10 minutter selv efter opladning.	▶ Få batteriet udskiftet af et autoriseret servicecenter.
	▶ Hvis trimmeren er meget snavset, skal bladet fjernes og vaskes med vand. (Se side 121.)
Trimmeren kan ikke rengøres ordentligt, selv efter at vandet hældes ud af vandindtaget.	▶ Kontrollér, at bladet er sat rigtigt på.
Laver en høj lyd.	

Hvis problemerne stadig ikke kan løses, skal du kontakte den butik, hvor du købte enheden eller et autoriseret Panasonic-servicecenter, angående reparation.

## Ofte stillede spørgsmål

Spørgsmål	Svar
Vil batteriet være tømt for strøm, når det ikke har været anvendt i længere tid?	▶ Når apparatet ikke anvendes i 6 måneder eller mere, vil batteriet blive svækket (lække batterivæske osv.). Lad batteriet helt op én gang hver 6. måned.
Kan batteriet oplades inden hver anvendelse?	▶ Ja, men det anbefales, at du oplader batteriet, når det er fladt. Batteriets levetid afhænger af brugs- og opbevaringsforhold.

## Bladets levetid

Skærets levetid varierer i henhold til hvor ofte og hvor længe trimmeren bruges.

For eksempel er bladets levetid ca. 3 år ved brug af trimmeren i 5 minutter 10 gange om måneden. Udskift bladene, hvis deres skæreevne reduceres betydeligt på trods af korrekt vedligeholdelse.

## Batterilevetid

Batteriets levetid vil variere alt efter hyppighed og længde af anvendelse. Hvis batteriet oplades én gang månedligt, vil produktlevetiden være ca. 3 år. Hvis driftstiden er væsentlig kortere, selv efter en fuld opladning, er batteriets levetid slut.

## Udtagelse af det indbyggede genopladelige batteri

Fjern det indbyggede genopladelige batteri, før trimmeren bortskaffes. Sørg venligst for, at batteriet indleveres på et sted, der er officielt beregnet til dette formål, hvis der findes et sådant.

Denne figur må kun bruges ved bortskaffelse af trimmeren, og må ikke bruges til reparation. Hvis du selv skiller trimmeren ad, vil den ikke længere være vandtæt, hvilket kan medføre fejlfunktion.

- Fjern trimmeren fra AC-adaptoren.
- Tænd for apparatet ved at trykke på afbryderknappen, og lad det være tændt, indtil batteriet er helt afladet.
- Udfør trin ① til ⑮ og løft batteriet op, og fjern det herefter.
- Pas på, at du ikke kortslutter batteriet.

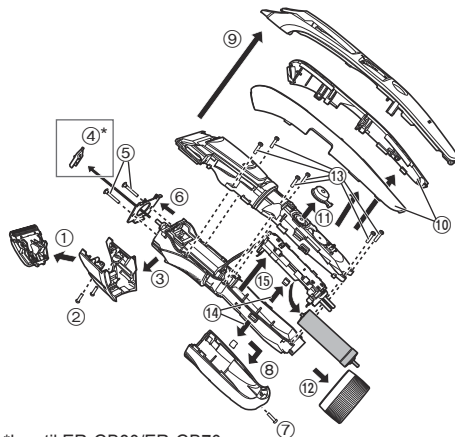

\*kun til ER-GB80/ER-GB70

### For miljømæssig beskyttelse og genbrug af materialer

Denne trimmer indeholder et Nikkel-Metalhydrid batteri. Vær venligst sikker på at batteriet bortskaffes på en officielt udvalgt lokation, hvis der er en i dit land.

## Specifikationer

Strømforsyning	Se navnepladen på AC-adapteren. (Automatisk spændingskonvertering)
Motorspænding	1,2 V---
Opladningstid	Ca. 1 time
Luftbåren akustisk støj	I trimmerfunktion: 64 (dB (A) re 1 pW) I præcisionstrimmerfunktion <b>ER-GB80/ER-GB70</b> : 63 (dB (A) re 1 pW)

Dette produkt er kun beregnet til hjemmebrug.

## Brugerinformation om indsamling og bortskaffelse af elektronskrot og brugte batterier



Disse symboler på produkter, emballage og/eller ledsagedokumenter betyder, at brugte elektriske og elektroniske produkter og batterier ikke må smides ud som almindeligt husholdningsaffald.



Sådanne gamle produkter og batterier skal indleveres til behandling, genvinding resp. recycling i henhold til gældende nationale bestemmelser samt direktiverne 2002/96/EF og 2006/66/EF.



Ved at bortskaffe sådanne produkter og batterier på korrekt vis hjælper du med til at beskytte værdifulde ressourcer og imødegå de negative påvirkninger af det

menneskelige helbred og miljøet, som vil kunne være følgen af usagkyndig affaldsbehandling.

Ønsker du mere udførlig information om indsamling og recycling af gamle produkter og batterier, kan du henvende dig til din kommune, deponeringssselskabet eller stedet, hvor du har købt produkterne. Usagkyndig bortskaffelse af elektronskrot og batterier kan eventuelt udløse bødeforlæg.

### For kommercielle brugere i Den Europæiske Union

Når du ønsker at kassere elektriske eller elektroniske apparater, bedes du henvende dig til din forhandler eller leverandør for nærmere information.

### [Information om bortskaffelse i lande uden for Den Europæiske Union]

Disse symboler gælder kun inden for Den Europæiske Union. Ønsker du at kassere sådanne produkter, bedes du forhøre dig hos din forhandler eller kommune med henblik på en hensigtsmæssig bortskaffelse.



### Índice

---

<b>Precauções de segurança.....</b>	<b>128</b>	Limpeza do aparador .....	137
Utilização prevista .....	131	Resolução de problemas.....	139
Identificação das peças .....	131	Perguntas Frequentes.....	139
Carregamento do aparador .....	132	Tempo de vida da lâmina .....	140
Utilização do aparador.....	132	Vida da bateria .....	140
Utilizar o acessório pente .....	133	Remoção da bateria recarregável incorporada.....	140
Aparar a barba .....	134	Especificações.....	141
Aparar o cabelo .....	136		
Aparar os pêlos do corpo.....	137		

Obrigado por adquirir este produto Panasonic.

Antes de utilizar este aparelho, leia estas instruções completamente e guarde-as para futuras consultas.

## Advertência

- Este aparelho pode ser utilizado por crianças a partir dos 8 anos e pessoas com capacidades físicas, sensoriais ou mentais reduzidas ou sem experiência e conhecimento de utilização caso tenham recebido supervisão ou instruções relativas à utilização segura do aparelho e compreendam os perigos envolvidos. As crianças não devem brincar com o aparelho. A limpeza e manutenção não devem ser realizadas por crianças sem supervisão.
- O cabo de alimentação não pode ser substituído. Se o cabo ficar danificado, o transformador de CA terá de ser eliminado.

- O símbolo seguinte significa que é adequado para limpeza sob uma torneira de água aberta.



- Não utilize água enquanto o transformador CA estiver encaixado.
- Não utilize qualquer outro transformador além do transformador de CA incluído.

## Precauções de segurança

Para reduzir o risco de ferimentos, morte, choque elétrico, incêndio e danos materiais, respeite sempre as precauções de segurança apresentadas em seguida.

### Explicação dos símbolos

Os símbolos seguintes são utilizados para classificar e descrever o nível de perigo, ferimentos e danos materiais causados quando as instruções não são respeitadas e o aparelho é utilizado incorretamente.



## PERIGO

Indica um perigo potencial que resultará em ferimentos graves ou morte.



## ADVERTÊNCIA

Indica um perigo potencial que poderá resultar em ferimentos graves ou morte.



## CUIDADO

Indica um perigo que poderá resultar em ferimentos menores.

Os símbolos seguintes são utilizados para classificar e descrever o tipo de instruções a respeitar.



Este símbolo alerta os utilizadores para um procedimento de funcionamento específico que não deve ser realizado.



Este símbolo alerta os utilizadores para um procedimento de funcionamento específico que tem de ser seguido para utilizar o aparelho em segurança.



## ADVERTÊNCIA



**Não conete ou desconete o transformador da tomada elétrica com uma mão molhada**

- Caso contrário, poderá ocorrer um choque elétrico ou ferimentos.

**Nunca utilize o aparelho se o transformador de CA estiver danificado ou se a ficha de alimentação encaixar com folga na tomada elétrica.**



**Não danifique ou modifique nem dobre, puxe ou torça com força o cabo.**

**Além disso, não coloque nada pesado em cima do cabo de alimentação nem o comprima.**

- Caso contrário, poderá ocorrer um choque elétrico ou incêndio devido a um curto-circuito.

**Não utilize o aparelho de forma que exceda a potência nominal da tomada elétrica ou da instalação elétrica.**



- Exceder a potência nominal ao ligar demasiadas fichas à tomada elétrica poderá causar um incêndio devido a sobreaquecimento.

**Este produto possui uma bateria recarregável incorporada.**



**Não o atire para chamas ou outras fontes de calor.**

- Caso contrário, poderá ocorrer sobreaquecimento, ignição ou explosão.

**Não modifique nem repare o aparelho pelos seus próprios meios.**



- Caso contrário, poderá ocorrer um incêndio, choque elétrico ou ferimentos.

Contacte um centro de assistência autorizado para reparar o aparelho (substituição da bateria, etc.).



# ADVERTÊNCIA



**Nunca desmonte o aparelho, exceto quando proceder à sua eliminação.**

- Caso contrário, poderá ocorrer um incêndio, choque elétrico ou ferimentos.



**Não mergulhe o transformador de CA em água nem o lave com água.**

**Não coloque o transformador CA sobre ou perto de um lavatório ou banheira com água.**

- Caso contrário, poderá ocorrer um choque elétrico ou incêndio devido a um curto-circuito.



**Não o guarde ao alcance de crianças ou bebês. Não os deixe utilizar o aparelho.**

- Aplicar a lâmina, a escova de limpeza e/ou o recipiente de óleo na boca poderá causar acidentes e ferimentos.



**Certifique-se sempre de que o aparelho é utilizado numa fonte de alimentação que corresponda à tensão nominal indicada no transformador de CA.**

**Insira completamente o transformador.**

- Se não o fizer, poderá ocorrer um incêndio ou choque elétrico.

**Pare imediatamente de utilizar o aparelho e remova o transformador se ocorrer uma anormalidade ou avaria.**

- Se não o fizer, poderá ocorrer um incêndio, choque elétrico ou ferimentos.

**<Casos de anormalidade ou falha>**

**• A unidade principal ou o transformador de CA está deformado ou anormalmente quente.**

**• A unidade principal ou o transformador de CA cheira a queimado.**

**• É emitido um som anormal durante a utilização ou carregamento da unidade principal ou a partir do transformador de CA.**

- Solicite imediatamente a inspeção ou reparação num centro de assistência autorizado.



**Desligue sempre o transformador da tomada elétrica quando limpar o aparelho.**

- Se não o fizer, poderá ocorrer um choque elétrico ou ferimentos.



**Limpe periodicamente a ficha de alimentação e a ficha do aparelho para impedir a acumulação de pó.**

- Se não o fizer, poderá ocorrer um incêndio devido a uma falha de isolamento causada por humidade.

Desligue o transformador e limpe com um pano seco.



**Se ingerir óleo acidentalmente, não induza vômito, beba uma grande quantidade de água e contacte um médico.**

**Se o óleo entrar em contacto com os olhos, lave imediatamente com água corrente em abundância e contacte um médico.**

- Se não o fizer, poderão ocorrer problemas físicos.

## CUIDADO

**Não prima a lâmina contra a pele.**

**Não utilize este aparelho para outros fins que não para aparar a barba, o cabelo e os pêlos do corpo.**

 **Não aplique as lâminas directamente sobre as orelhas ou pele áspera (como, por exemplo, inchaços, ferimentos ou manchas).**

- Caso contrário, poderão ocorrer ferimentos na pele.

**Não permita que alfinetes ou lixo adiram à ficha de alimentação ou à ficha do aparelho.**

 - Caso contrário, poderá ocorrer um choque elétrico ou incêndio devido a um curto-circuito.

**Não deixe cair nem sujeite o aparelho a choques.**

 - Caso contrário, poderão ocorrer ferimentos.

**Não enrole o cabo à volta do transformador quando o arrumar.**

 - Caso contrário, o fio no cabo poderá partir-se com a carga e ocorrer um incêndio devido a um curto-circuito.

**Verifique se as lâminas não estão danificadas ou deformadas antes de usar.**

 - Se não o fizer, poderão ocorrer ferimentos na pele.

**Desligue o transformador da tomada elétrica quando não estiver a utilizá-lo.**

 - Se não o fizer, poderá ocorrer um choque elétrico ou incêndio devido à fuga elétrica resultante da deterioração do isolamento.

**Quando desligar o transformador ou a ficha do aparelho, segure no transformador ou na ficha e não no cabo.**

 - Se não o fizer, poderá ocorrer um choque elétrico ou ferimentos.

## ► Eliminação da bateria recarregável

### PERIGO

A bateria recarregável destina-se a ser utilizada apenas com este aparador. Não use a bateria com outros aparelhos.

Não carregue a bateria depois de esta ter sido retirada do aparelho.

• Não deite a bateria para o fogo nem a aqueça.

• Não solde, desmonte ou modifique a bateria.

 • Evite que os terminais positivo e negativo da bateria entrem em contacto através de objectos metálicos.

• Não transporte nem guarde a bateria juntamente com peças metálicas, tal como colares e ganchos de cabelo.

• Nunca retire o revestimento do tubo.

- Caso contrário, poderá ocorrer sobreaquecimento, ignição ou explosão.

### ADVERTÊNCIA

Depois de retirar a bateria recarregável, mantenha-a fora do alcance de crianças e bebés.

 - A bateria irá prejudicar o organismo se for ingerida acidentalmente. Se isso acontecer, consulte imediatamente um médico.

# ⚠️ ADVERTÊNCIA

Se ocorrer uma fuga do líquido da bateria, tome as medidas indicadas a seguir. Não toque na bateria com as mãos desprotegidas.



- O líquido da bateria poderá provocar cegueira se entrar em contacto com os olhos. Não esfregue os olhos. Lave imediatamente com água limpa e consulte um médico.
- O líquido da bateria poderá provocar inflamação ou ferimentos se entrar em contacto com a pele ou vestuário. Lave abundantemente com água limpa e consulte um médico.

## Utilização prevista

- Antes e depois de cada utilização, aplique óleo nos locais assinalados com setas. (Veja a pág. 138.)
- O aparador poderá aquecer durante o funcionamento e/ou carregamento. Esta situação é normal.
- Limpe o revestimento apenas com um pano macio ligeiramente embebido em água da torneira ou água um pouco ensaboada. Não utilize diluente, benzina, álcool ou outros químicos.
- Antes de utilizar um acessório, verifique se este foi corretamente instalado. Se não o fizer, o cabelo poderá ser cortado demasiado curto.
- Após a utilização, guarde o aparador num local com pouca humidade.
- O aparelho não deve ser usado em animais.

## Identificação das peças

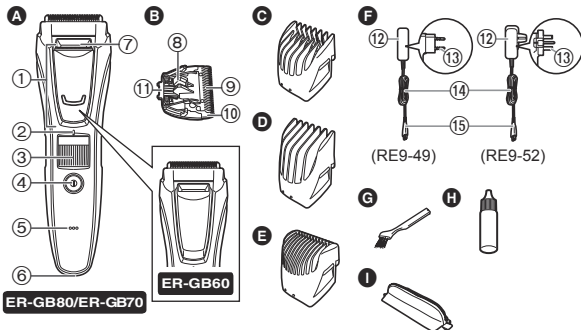

### A Corpo principal

- 1 Aparador de precisão  
**ER-GB80/ER-GB70**
- 2 Marca de indicação da altura de corte
- 3 Disco (Controlo de ajuste de comprimento)
- 4 Interruptor de funcionamento
- 5 Indicador do estado de carga
- 6 Receptáculo da ficha
- 7 Entrada de água

### B Lâmina

- 8 Alavanca de limpeza
- 9 Lâmina móvel
- 10 Lâmina estacionária
- 11 Gancho de montagem

### C Acessório pente para a barba [A] (1 mm a 10 mm)

### D Acessório pente para o cabelo [B] (11 mm a 20 mm)

### E Acessório pente para os pêlos do corpo [ER-GB80]

### F Transformador CA (RE9-49) (A forma do transformador de CA difere consoante a região.)

- 12 Transformador
- 13 Ficha de alimentação
- 14 Cabo
- 15 Ficha do aparelho

### G Acessórios

- G Escova de limpeza
- H Óleo
- I Bolsa

## Carregamento do aparador

- Certifique-se de que o aparador está desligado.

### 1 Ligue a ficha do aparelho ao receptáculo da ficha.

### 2 Ligue o transformador a uma tomada com corrente.

- Verifique se o indicador do estado de carga está aceso.
- O carregamento estará concluído após aproximadamente 1 hora.

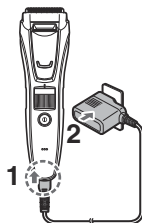

### 3 Desligue o transformador quando o indicador do estado de carga se apagar.

- A temperatura ambiente recomendada para o carregamento é de 0 – 35 °C. O desempenho da bateria pode diminuir, e esta pode não carregar corretamente, se sujeita a temperaturas extremamente baixas ou elevadas.
- Um carregamento completo fornece energia suficiente para aproximadamente 50 minutos de uso. O tempo de funcionamento poderá diferir em função da frequência de utilização, do método de funcionamento e da temperatura ambiente.
- Quando carregar o aparador pela primeira vez, ou quando não o utilizar há mais de 6 meses, o indicador situado no corpo principal poderá não se acender durante alguns minutos, ou o tempo de funcionamento poderá diminuir. Nesses casos, carregue o aparador durante mais de 8 horas.

## Utilização com CA

Se ligar o transformador CA ao aparador da mesma forma que quando efetua o carregamento, e ligar a alimentação, pode utilizá-lo.

- Se a carga restante da bateria for demasiado baixa, as lâminas poderão mover-se lentamente ou parar, mesmo com a fonte de alimentação CA. Nesta situação, carregue a bateria durante 1 minuto ou mais.
- A bateria ficará descarregada, mesmo com a fonte de alimentação CA.

## Utilização do aparador

- Certifique-se de que o aparador está desligado.
- Recomendamos que utilize o aparador num intervalo de temperatura ambiente de 0 – 35 °C. Se utilizado fora deste intervalo, o aparelho poderá deixar de funcionar.

### 1 Monte o acessório pente pretendido e ajuste a altura de corte conforme necessário. (Veja a pág. 133.)

- É também possível utilizar sem o acessório pente.  
(Altura de corte: aprox. 0,5 mm)
- O comprimento real do cabelo será um pouco mais longo que a altura definida.

### 2 Prima o interruptor de funcionamento para ligar o aparelho.

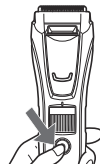



## Utilizar o acessório pente

- Tenha cuidado para não se cortar na mão com a lâmina quando encaixar ou remover o acessório pente.
- Certifique-se de que o aparador está desligado.

### 1 Monte o acessório pente no corpo principal até ouvir um estalido.

Altura de corte (estimado)	Acessório pente
1 mm a 10 mm	Acessório pente para a barba [A]
11 mm a 20 mm	Acessório pente para o cabelo [B]

- A definição de 10,5 mm está indisponível.
- Não é possível ajustar a altura de corte do acessório pente para os pêlos do corpo. Este acessório pente apara até um comprimento de aproximadamente 1,5 mm.

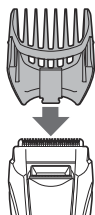

### 2 Rode o disco e ajuste a marca de indicação da altura de corte para a altura pretendida.

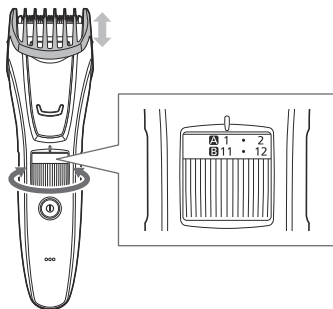

### ► Acessório pente para a barba [A]

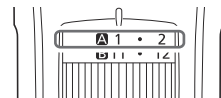

Indicador	1	•	2	•	3	•	4	•	5	•
Altura de corte (mm) (estimado)	1	1,5	2	2,5	3	3,5	4	4,5	5	5,5

Indicador	6	•	7	•	8	•	9	•	10
Altura de corte (mm) (estimado)	6	6,5	7	7,5	8	8,5	9	9,5	10

### ► Acessório pente para o cabelo [B]

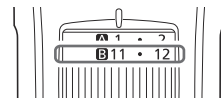

Indicador	11	•	12	•	13	•	14	•	15	•
Altura de corte (mm) (estimado)	11	11,5	12	12,5	13	13,5	14	14,5	15	15,5

Indicador	16	•	17	•	18	•	19	•	20
Altura de corte (mm) (estimado)	16	16,5	17	17,5	18	18,5	19	19,5	20

### Remover o acessório pente

Remova o acessório pente do corpo principal.



## Aparar a barba

- Não utilize com espuma de barbear aplicada na cara ou quando a barba está molhada.  
Se a barba estiver molhada, pode aderir à pele ou acumular e será mais difícil aparar.

### Ajustar o comprimento da barba



- Certifique-se de que o aparador está desligado.

- 1 Encaixe o acessório pente para a barba no corpo principal. (Veja a pág. 133.)**
- 2 Defina a altura de corte.**
- 3 Ao mesmo tempo que segura no aparador com o interruptor de funcionamento voltado para cima, apare encostando a lâmina à pele e movendo o aparador no sentido contrário ao do crescimento dos pêlos da barba.**

- Ao cortar um grande volume de barba, poderão acumular-se pêlos aparados no interior do acessório, pelo que deverá limpá-lo após cada utilização.

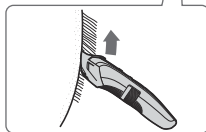

## Aparar sem o acessório pente/aparar o cabelo mais curto

- 1 Remova o acessório pente.**
- 2 Ao mesmo tempo que segura no aparador com o interruptor de funcionamento voltado para fora, apare encostando a lâmina à pele.**
  - O aparador não tem capacidade para aparar o cabelo para comprimentos inferiores a 0,5 mm.



### Moldar a barba

Utilize o aparador sem acessórios pentes para moldar corretamente a barba.

- Utilize o aparador de precisão para aparar áreas pequenas e de forma minuciosa. (Veja a pág. 135.)

#### ► Acima e abaixo dos lábios

Ao mesmo tempo que segura no aparador com o interruptor de funcionamento voltado para baixo, corte em linha com a lâmina num ângulo de 90° em relação à pele.

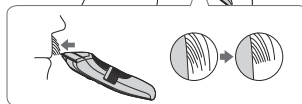
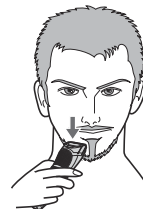
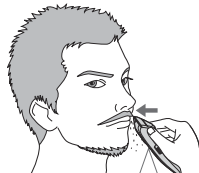

### ► Pontas do bigode

Ao mesmo tempo que segura no aparador com o interruptor de funcionamento voltado para fora, apare gradualmente as pontas do bigode encostando a lâmina à pele.



### ► Patilhas

Ao mesmo tempo que segura no aparador com o interruptor de funcionamento voltado para baixo, apare movendo o aparador para baixo com a lâmina num ângulo de 90° em relação às patilhas.

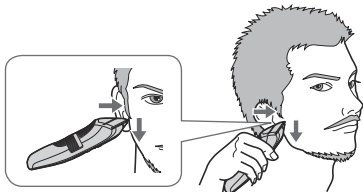

### ► Barba

Ao mesmo tempo que segura no aparador com o interruptor de funcionamento voltado para fora, apare encostando a lâmina à pele e cortando em linha enquanto move o aparador para a frente.



## Utilizar o aparador de precisão ER-GB80/ER-GB70

Utilize o aparador de precisão para aparar áreas pequenas e de forma minuciosa.

- 1** Remova o acessório pente.
- 2** Faça deslizar o aparador de precisão para cima, até à altura máxima.
- 3** Ao mesmo tempo que segura no aparador com o interruptor de funcionamento voltado para a pele, apare encostando a lâmina à pele.

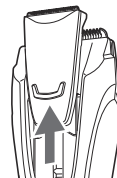

## Aparar o cabelo

- Certifique-se de que o aparador está desligado.
- Para manter a intensidade de corte, remova os cabelos aparados entre as utilizações.

### Aparar um comprimento uniforme



- 1** Encaixe o acessório pente para o cabelo no corpo principal. (Veja a pág. 133.)
- 2** Defina a altura de corte.
- 3** Ao mesmo tempo que segura no aparador com o interruptor de funcionamento voltado para cima, apare movendo lentamente o aparador no sentido contrário ao do crescimento do cabelo e em direcção ao topo da cabeça.



- 4** Apare lentamente cruzando em várias direcções para evitar falhar algum ponto.

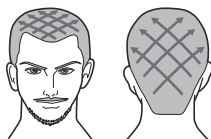

### Ajustar o comprimento à volta das orelhas e da linha do pescoço



- 1** Encaixe o acessório pente para o cabelo no corpo principal. (Veja a pág. 133.)
- 2** Defina a altura de corte.
- 3** Ao mesmo tempo que segura no aparador com o interruptor de funcionamento voltado para cima, apare à volta das orelhas e da linha do pescoço (  ) levantando pouco a pouco a ponta do acessório pente da linha do cabelo.

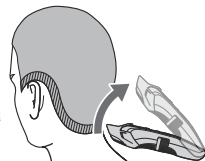

- Quando estiver a aparar toda a área para 12 mm, utilize 9 mm como altura de corte padrão para a linha do pescoço.
- Quando estiver a aparar toda a área para 9 mm, utilize 6 mm como altura de corte padrão para a linha do pescoço.

### Aparar o cabelo mais curto à volta da linha do pescoço

- 1** Remova o acessório pente.
- 2** Segure no aparador com o interruptor de funcionamento voltado para baixo, com a lâmina a tocar perpendicularmente na área do cabelo mais curto, e mova o aparador para baixo ao longo da pele.

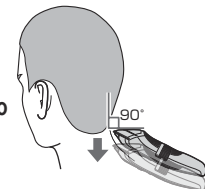

- Recomenda-se que peça a outra pessoa que apare à volta das suas orelhas e linha do pescoço.

## Aparar os pêlos do corpo



Apare as axilas e as virilhas utilizando o acessório pente para os pêlos do corpo. **ER-GB80**

- A altura de corte é de aproximadamente 1,5 mm.
- Não utilize quando os pêlos do corpo estiverem molhados.  
Se os pêlos do corpo estiverem molhados, podem aderir à pele ou acumular e será mais difícil aparar.

**1** Encaixe o acessório pente para os pêlos do corpo no corpo principal. (Veja a pág. 133.)

**2** Ao mesmo tempo que segura no aparador com o interruptor de funcionamento voltado para baixo, apare encostando a lâmina à pele e movendo lentamente o aparador na direcção indicada na ilustração.



- Se o cabelo for demasiado comprido, poderão não ser obtidos os resultados pretendidos. Neste caso, apare o cabelo até um comprimento de cerca de 10 mm antes de utilizar o aparador.

## Limpeza do aparador

- Recomenda-se a limpeza após cada utilização.

1. Remova o aparador do transformador de CA.

### Para remover sujidade ligeira

2. Remova o acessório pente e ligue o aparador.
3. Deixe correr água pela entrada de água na parte frontal do corpo principal, enxague abundantemente durante cerca de 20 segundos e depois desligue o aparador.

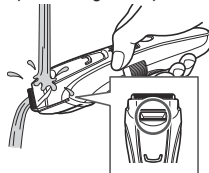

- Lave-a com água e agite-a várias vezes para remover a água.

### Para retirar sujidade abundante

2. Remova o acessório pente e a lâmina.
3. Limpe o aparador, a lâmina e os acessórios pentes com água corrente.

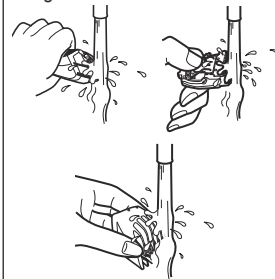

- Lave-a com água e agite-a várias vezes para remover a água.

- Limpe a água com uma toalha e deixe o aparador secar naturalmente.
  - Secará mais rápido com a lâmina removida.
- Aplique o óleo na lâmina depois de secar.
- Monte o acessório pente e a lâmina no aparador.

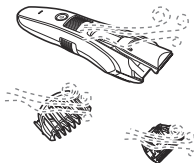

## Limpeza com o pincel

- Remova o aparador do transformador de CA.
  - Certifique-se de que o aparador está desligado.
- Remova o acessório pente.
- Segure o corpo principal, ponha o polegar sobre as lâminas e empurre afastando-as do corpo principal.
- Retire com o pincel quaisquer cabelos cortados do corpo principal e da proximidade das lâminas.

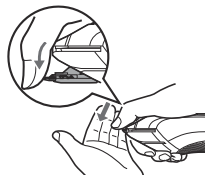

- Escove quaisquer cabelos cortados de entre a lâmina estacionária e a lâmina móvel enquanto prime a alavanca para limpeza para elevar a lâmina móvel.

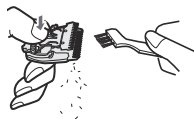

- Aplique o óleo na lâmina.
- Monte o acessório pente e a lâmina no aparador.

## Lubrificação

Aplique o óleo no aparador antes e depois de cada utilização.  
Aplique uma gota do óleo nos pontos indicados pelas setas.

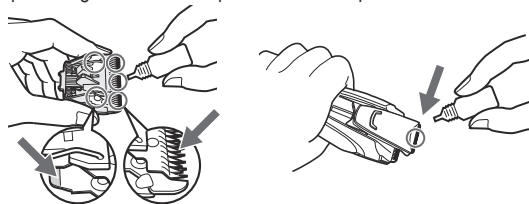

## Remontagem da lâmina

Encaixe o gancho de montagem no suporte da lâmina situado no aparador e empurre-o até ouvir um clique.

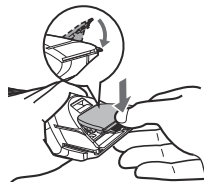

## Resolução de problemas

Problema	Acção
O aparador ficou rombo.	<ul style="list-style-type: none"> <li>▶ Carregue o aparador. (Veja a pág. 132.)</li> <li>▶ Limpe a lâmina e aplique óleo. (Ver páginas 137 e 138.)</li> <li>▶ Substitua a lâmina. (Veja a pág. 138.)</li> </ul>
O aparador deixou de funcionar.	<ul style="list-style-type: none"> <li>▶ Carregue o aparador. Ou use a operação CA. (Veja a pág. 132.)</li> </ul> <p>Carregue a bateria de forma contínua e durante aproximadamente 8 horas para a renovar. Se, mesmo depois de carregar a bateria, restarem poucas utilizações, isso significa que a bateria chegou ao fim do respectivo tempo de vida. (A bateria poderá verter líquido devido à degradação que ocorre no final do respectivo tempo de vida.) Contacte um centro de assistência autorizado para efeitos de reparação.</p>
Não é possível carregar o aparador.	<ul style="list-style-type: none"> <li>▶ Encaixe totalmente a ficha do aparelho no corpo principal e certifique-se de que o indicador do estado de carga se acende.</li> <li>▶ Carregue o aparador dentro do intervalo de temperatura de carregamento recomendado de 0 a 35 °C.</li> </ul>

Problema	Acção
O aparador pode ser utilizado por apenas cerca de 10 minutos, mesmo depois de ser carregado.	▶ A bateria deve ser substituída num centro de assistência autorizado.
Não é possível limpar corretamente o aparador, mesmo depois de introduzir água através da entrada de água.	▶ Quando o aparador estiver muito sujo, remova a lâmina e lave com água. (Veja a pág. 137.)
É emitido um som elevado.	▶ Verifique se a lâmina está corretamente montada.

Se mesmo assim não conseguir resolver os problemas, contacte a loja onde adquiriu a unidade ou um centro de assistência autorizado pela Panasonic para reparação.

## Perguntas Frequentes

Pergunta	Resposta
A bateria ficará desgastada após um longo período de tempo sem ser utilizada?	▶ Quando o aparelho não é utilizado durante 6 meses ou mais, a bateria irá enfraquecer (fuga de fluido da bateria, etc.). Carregue totalmente a bateria uma vez a cada 6 meses.
A bateria pode ser carregada antes de cada utilização?	▶ Sim, mas recomenda-se que carregue a bateria quando esta estiver sem carga. O tempo de vida da bateria irá variar dependendo das condições de utilização e de armazenamento.

## Tempo de vida da lâmina

O tempo de vida da lâmina varia conforme a frequência e duração do uso do aparador.

Por exemplo, o tempo de vida da lâmina é de cerca de 3 anos se o aparador for usado durante 5 minutos 10 vezes por mês. Substitua as lâminas se a eficiência de corte diminuir consideravelmente apesar de uma manutenção correta.

## Vida da bateria

O tempo de vida da bateria irá variar conforme a frequência e tempo de uso. Se a bateria for carregada uma vez por mês, a vida útil rondará os 3 anos.

Se o tempo de funcionamento for significativamente inferior, mesmo depois de um carregamento completo, isso significa que a bateria chegou ao fim da respectiva vida útil.

## Remoção da bateria recarregável incorporada

**Remova a bateria recarregável incorporada antes de deitar fora o aparador.**

Certifique-se de que a bateria é eliminada num local designado oficialmente para o efeito, se existir um.

Este diagrama deve ser utilizado apenas quando deitar fora o aparador e nunca para o reparar. Se desmontar o aparador sozinho, este deixará de ser à prova de água, o que poderá provocar problemas de funcionamento.

- Remova o aparador do transformador de CA.
- Prima o interruptor de alimentação para ligar o aparelho e mantenha o aparelho ligado até que a bateria esteja completamente descarregada.

- Execute as operações dos pontos ① ao ⑮, levante a bateria e, em seguida, remova-a.
- Tome cuidado para não provocar curto-circuito na bateria.

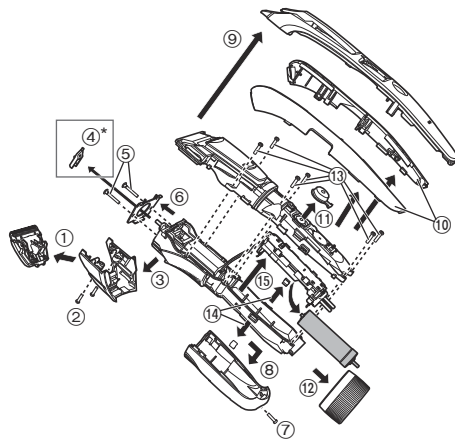

\*apenas para o ER-GB80/ER-GB70

### Para protecção ambiental e reciclagem dos materiais

Este aparador contém uma bateria de Níquel hidreto metálico. Certifique-se de que a bateria é eliminada num local designado oficialmente, se existir um no seu país.



## Especificações

Fonte de alimentação	Veja a placa identificativa no transformador de CA. (Conversão automática de voltagem)
Voltagem do motor	1,2 V---
Tempo de carregamento	Aprox. 1 hora
Ruído acústico aéreo	Em modo de aparador: 64 (dB (A) re 1 pW) Em modo de aparador de precisão <b>ER-GB80/ER-GB70</b> : 63 (dB (A) re 1 pW)

Este produto foi concebido apenas para utilização doméstica.

## Informações para Utilizadores referentes à Recolha e Eliminação de Equipamentos Velhos e Baterias.



Estes símbolos nos produtos, embalagens e documentos significam que os produtos elétricos e eletrónicos usados não podem ser misturados com os resíduos urbanos.



Para o tratamento apropriado, recuperação e reciclagem de produtos velhos e baterias usadas, solicitamos que os coloque em pontos de recolha próprios, de acordo com a Legislação Nacional e com as Directivas Europeias 2002/96/EC e 2006/66/EC. A eliminação correta deste produto ajudará a poupar recursos valiosos e evitar quaisquer potenciais efeitos

negativos na saúde humana e no ambiente, os quais poderiam resultar de um tratamento incorreto de Resíduos.

Para mais informações sobre a recolha e reciclagem de produtos velhos e baterias, por favor, contacte as autoridades locais responsáveis pela recolha de resíduos ou o ponto de venda onde o produto foi adquirido.

De acordo com a legislação nacional, podem ser aplicadas muitas caso seja feita a eliminação incorreta destes resíduos.

### Para Utilizadores Não Particulares da União Europeia

Se pretender eliminar equipamentos elétricos e eletrónicos, por favor, contacte o seu Distribuidor ou Produtor para obter mais informações.

### [Informação sobre a eliminação noutros países fora da União Europeia]

Estes símbolos são válidos, apenas, na União Europeia. Se pretender eliminar este produto contacte, por favor, as autoridades locais responsáveis pela recolha de resíduos ou o ponto de venda onde o produto foi adquirido e solicite informação sobre o método de eliminação correto.



Brukerinstruksjoner  
(Husholdnings-) Strømnett/Oppladbar skjegg-/hårtrimmer  
Modellnr. ER-GB80/ER-GB70/ER-GB60

## Innhold

---

<b>Sikkerhetsforholdsregler</b> .....	<b>146</b>	Rengjøre trimmeren .....	155
Tiltenkt bruksområde .....	148	Problemløsning .....	156
Identifisere deler.....	149	Ofte stilte spørsmål.....	157
Lade trimmeren.....	149	Bladets levetid .....	157
Bruke trimmeren.....	150	Batteriets levetid.....	157
Bruk av kamtilbehør .....	150	Ta ut det innebygde oppladbare batteriet .....	157
Trimming av skjegg .....	151	Spesifikasjoner .....	158
Trimming av hår.....	153		
Trimming av kroppshår.....	154		

Takk for at du har kjøpt dette Panasonic-produktet.

Før du begynner å bruke produktet ber vi deg lese godt igjennom denne informasjonen og ta vare på den for senere bruk.

## Advarsel

- Dette apparatet kan brukes av barn som er 8 år eller eldre og av personer med redusert fysiske, sensoriske eller mentale funksjoner eller manglende erfaring og kunnskap når de får tilsyn og opplæring i bruk av apparatet på en sikker måte og forstår farene. Barn må ikke leke med apparatet. Rengjøring og brukervedlikehold skal ikke utføres av barn uten opplæring.
- Strømledningen kan ikke byttes. Hvis ledningen blir ødelagt, må vekselstrømsadapteren kastes.

- Det følgende symbolet betyr at apparatet er egnet for rengjøring under en rennende vannkran.



- Ikke rengjør med vann når vekselstrømsadapteren er koblet til.
- Ikke bruk andre vekselstrømsadaptere til dette apparatet.

## Sikkerhetsforholdsregler

For å redusere risiko for skade, død, elektrisk støt, brann, og skade på eiendom bør man alltid ta hensyn til følgende sikkerhetsforholdsregler.

### Symbolforklaring

Følgende symboler er brukt for å klassifisere og beskrive nivået for risiko, skade og skade på eiendom forårsaket når betegnelser blir ignorert og utstyret ikke brukes riktig.



## FARE

Betegner en potensiell risiko som medfører alvorlig skade eller død.



## ADVARSEL

Betegner en potensiell risiko som kan medføre alvorlig skade eller død.



## FORSIKTIG

Betegner en risiko som kan medføre lettere skade.

Følgende symboler brukes for å klassifisere og beskrive hvilken type instruksjoner som skal følges.



Dette symbolet brukes for å varsle brukerne om en bestemt prosedyre som ikke må utføres.



Dette symbolet brukes for å varsle brukerne om en bestemt prosedyre som må følges for å bruke apparatet på en trygg måte.



## ADVARSEL



**Ikke koble til/fra adapteren med våte hender.**  
- Dette kan medføre elektrisk støt eller skade.

**Aldri bruk apparatet hvis vekselstrømadapteren er skadet eller overopphetet eller hvis støpselet sitter løst i stikkkontakten.**



**Ikke skad, endre, trekk, vri eller bruk makt for å bøye strømkabelen.**

**Ikke sette noe tungt oppå eller klem strømkabelen.**  
- Dette kan føre til elektrisk støt eller brann grunnet kortslutning.



**Ikke bruk på en måte som overbelaster strømmettet eller ledningsnettet.**

- Overbelastning av strømmettet ved å koble til for mange støpsler til en stikkontakt kan medføre brann grunnet overoppheting.



**Dette produktet har et innebygget ladbart batteri. Ikke brenn eller utsett batteriet for sterk varme.**

- Dette kan medføre overoppheting, antennelse eller eksplosjon.



**Ikke gjør endringer eller reparasjoner på apparatet.**

- Dette kan medføre brann, elektrisk støt eller skade.  
Kontakt autorisert serviceverksted for reparasjoner (skifting batteri osv.)



**Ta aldri apparatet fra hverandre, dette skal kun gjøres når apparatet skal kastes.**

- Dette kan medføre brann, elektrisk støt eller skade.



**Ikke senk eller vask vekselstrømsadapteren i vann. Ikke plasser vekselstrømsadapteren over eller i nærheten av håndvask eller badekar som er fylt med vann.**

- Dette kan føre til elektrisk støt eller brann grunnet kortslutning.



## ADVARSEL



**Ikke oppbevar batteriet tilgjengelig for spedbarn og små barn. Må heller ikke brukes av spedbarn og små barn.**

- Å putte bladet, rensbørsten og/eller oljebeholderen i munnen kan forårsake ulykker og skade.



**Sørg alltid for at apparatet er koblet til en elektrisk strømkilde. Den må være kompatibel med den angitte spenningen for vekselstrømsadapteren.**

**Pass på at adapteret er satt helt inn.**

- Hvis ikke kan det medføre brann eller elektrisk støt.

**Man må slutte å bruke apparatet og fjerne adapteren umiddelbart dersom det oppstår en unormalitet eller feil.**

- Hvis ikke kan dette medføre brann, elektrisk støt eller skade.

**<Tilfeller med unormalitet og feil>**



• **Hoveddelen eller vekselstrømsadapteren er ødelagt eller unormalt varme.**

• **Hoveddelen eller vekselstrømsadapteren lukter brent.**

• **Det er en unormal lyd under bruk eller lading av hoveddelen eller vekselstrømadapteren.**

- Be umiddelbart om en gjennomgang eller reparasjon av apparatet hos et autorisert verksted.



**Koble alltid fra adapteren fra stikkkontakten når den skal rengjøres.**

- Hvis ikke kan dette medføre elektrisk støt eller skade.



**Apparatpluggen og støpselet skal rengjøres med jevne mellomrom for å unngå oppsamling av støv.**

- Hvis man unnlater å gjøre dette kan det forårsake brann på grunn av isolasjonsfeil som skyldes fuktighet.

Koble fra adapteren og tørk med en tørr klut.

**Dersom oljen svelges ved et uhell må man ikke tvinges til å kaste opp, man skal heller drikke store mengder vann og kontakte lege.**



**Dersom oljen kommer i kontakt med øynene skal man umiddelbart skylde dem grundig med rennende vann og kontakte lege.**

- Hvis ikke kan det medføre fysiske problemer.



## FORSIKTIG

**Ikke press bladet mot huden.**

**Ikke bruk produktet til andre formål enn trimming av skjegg, hår og kroppshår.**



**Ikke sett bladene direkte på ørene eller ru hud (så som hevelser, skader eller eksem).**

- Det kan føre til skade på huden.



**Ikke tillat at nåler eller søppel feste seg til støpsel og apparatplugg.**

- Dette kan føre til elektrisk støt eller brann grunnet kortslutning.



**Må ikke slippes i gulvet eller utsettes for støt.**

- Dette kan medføre skade.



**Ikke snurr strømkabelen rundt adapteren ved oppbevaring.**

- Det kan medføre at ledningen i strømkabelen ryker grunnet belastningen, det kan igjen føre til brann på grunn av kortslutning.



**Kontroller at bladene ikke er skadet eller deformert før bruk.**

- Å unnlate å gjøre dette kan føre til skade på huden.

## FORSIKTIG

 Adapteren skal tas ut av stikkkontakten når den ikke er i bruk.

- Hvis man ikke gjør det kan dette føre til elektrisk støt eller brann grunnet elektrisk lekkasje som følge av isolasjonsdefekt.

 Adapteren eller apparatpluggen skal kobles fra ved holde i pluggen/støpselet, ikke ved å dra i strømkabelen.

- Hvis ikke kan dette medføre elektrisk støt eller skade.

### ► Avfallshåndtering av det oppladbare batteriet

## FARE

Det oppladbare batteriet er kun til bruk med denne trimmeren. Ikke bruk batteriet i andre produkter.

Ikke lad batteriet etter at det er fjernet fra produktet.

- **Må ikke kastes i åpne flammer eller tilføres varme.**
  - **Ikke lodd, demonter eller gjør endringer på batteriet.**
  - **Den positive og den negative polen må ikke komme i kontakt med hverandre eller i kontakt via andre metallgjenstander.**
  - **Batteriet skal ikke bæres eller lagres sammen med smykker av metall som for eksempel halskjeder og hårnåler.**
  - **Den ytre emballasjen skal aldri tas av.**
- Dette kan medføre overoppheting, antennelse eller eksplosjon.

## ADVARSEL

 Når man har tatt ut det oppladbare batteriet skal det lagres utilgjengelig for små barn og babyer.

- Batteriet er skadelig hvis det svelges.  
Hvis det skjer må man kontakte lege umiddelbart.

**Hvis batterivæsken renner ut må man ta følgende forholdsregler. Ikke berør batteriet med hendene.**

- Batterivæsken kan føre til at man blir blind hvis den kommer i kontakt med øynene.

 Ikke klø deg i øynene. Vas umiddelbart med rent vann og kontakt lege.

- Batterivæsken kan gi betennelse eller skade hvis den kommer i kontakt med hud eller klær.

Vask grundig med rent vann og kontakt lege.

## Tiltenkt bruksområde

- Påfør olje på stedene merket med piler før og etter trimmeren brukes. (Se side 156.)
- Trimmeren kan bli varm under bruk og/eller lading. Dette er vanlig.
- Rengjør bare utvendig med en myk, lettfuktet klut med vann fra springen eller med såpevann. Ikke bruk tynner, lettbensin, alkohol eller andre kjemikalier.
- Før tilbehør brukes, sjekk at det har blitt satt riktig på. Unnlattelse fra å gjøre det kan føre til at hår blir klippet for kort.
- Oppbevar trimmeren på en plass med lav luftfuktighet etter bruk.
- Apparatet skal ikke brukes på dyr.



## Identifisere deler

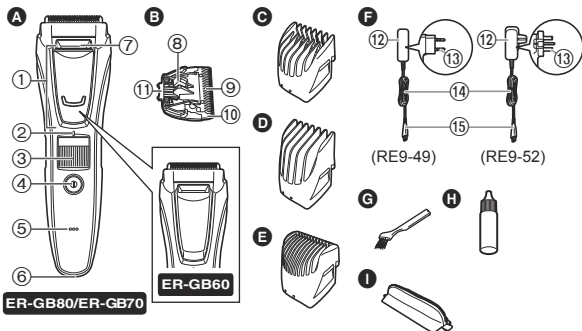

### A Hoveddeksel

- 1 Presisjonstrimmer  
**ER-GB80/ER-GB70**
- 2 Indikasjonsmerke for trimmehøyde
- 3 Skive (høydejusteringskontroll)
- 4 Strømbryter
- 5 Lampe for ladestatus
- 6 Stikkontakt
- 7 Vanninntak

### B Blad

- 8 Rensespake
- 9 Bevegelig blad
- 10 Fast blad
- 11 Festekrok

### C Kamtilbehør for skjegg [A] (1 mm til 10 mm)

### D Kamtilbehør for hår [B] (11 mm til 20 mm)

### E Kamtilbehør for kroppshår **ER-GB80**

### F Vekselstrømsadapter (RE9-49) (RE9-52 for Storbritannia) (Utseende på vekselstrømsadapteren varierer fra land til land.)

- 12 Adapter
- 13 Støpsel
- 14 Strømkabel
- 15 Utstysplugg

### Tilbehør

- G Rensebørste
- H Olje
- I Veske

## Lade trimmeren

- Pass på at trimmeren er avslått.

### 1 Koble utstyspluggen til stikkkontakten.

### 2 Plugg adapteren i strømnettets uttak.

- Sjekk at lampe for ladestatus lyser.
- Lading fullføres etter omtrent 1 time.

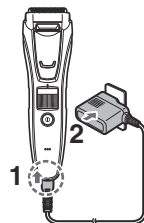

### 3 Koble fra adapteren når lampe for ladestatus slutter å lyse.

- Anbefalt omgivelsestemperatur for opplading er 0 – 35 °C. Batteriets ytelse kan bli dårligere ved svært lave eller høye temperaturer. Dette kan føre til at batteriet ikke blir tilstrekkelig ladet.
- Når batteriet er fulladet, har det nok batteristrøm til omtrent 50 minutters bruk. Driftstiden kan variere avhengig av bruksfrekvens, driftsmåte og omgivelsestemperatur.
- Når du lader trimmeren første gang eller dersom det er mer enn 6 måneder siden den ble brukt, kan det ta noen minutter før ladelampen på hoveddekslet lyser, eller brukstiden kan bli forkortet. I slike tilfeller skal trimmeren lades i mer enn 8 timer.

## Vekselstrømsdrift

Hvis du kobler vekselstrømsadapteren til trimmeren som ved lading og slår på strømmen, kan du bruke den.

- Hvis gjenstående batteri er for lavt, kan bladene bevege seg sakte eller stoppe, selv med vekselstrømkilde. I dette tilfellet lader du batteriet i 1 minutt eller mer.
- Batteriet vil tømmes selv med vekselstrømkilden.

## Bruke trimmeren

- Pass på at trimmeren er avslått.
- Vi anbefaler at trimmeren brukes ved temperaturer i området 0 – 35 °C. Hvis den brukes i temperaturer utenfor dette området kan det hende at den slutter å virke.

### 1 Fest ønsket kamtilbehør og juster til nødvendig trimmehøyde. (Se denne siden.)

- Den kan også brukes uten kamtilbehøret. (Trimmehøyde: ca. 0,5 mm)
- Virkelig hårlengde vil være litt lenger enn den høyden du stiller inn.

### 2 Trykk på strømbryteren for å slå på strømmen.

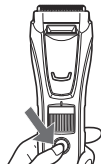

## Bruk av kamtilbehør

- Vær forsiktig sånn at du ikke kutter deg i hånden med bladet når du fester eller fjerner kamtilbehøret.
- Pass på at trimmeren er avslått.

### 1 Fest kamtilbehør til karosseriet helt til det klikker på plass.

Trimmehøyde (omtrentlig)	Kamtilbehør
1 mm til 10 mm	Kamtilbehør for skjegg [A]
11 mm til 20 mm	Kamtilbehør for hår [B]

- Innstilling på 10,5 mm er ikke tilgjengelig.
- Kamtilbehørets trimmelengde for kroppshår kan ikke justeres. Dette kamtilbehøret trimmer til en lengde på omtrent 1,5 mm.

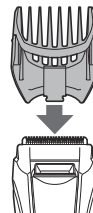

### 2 Vri skiven og juster indikasjonsmerket for trimmehøyde til ønsket lengde.

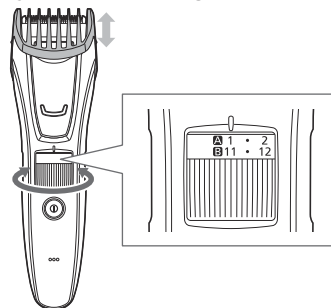

## ► Kamtilbehør for skjegg [A]

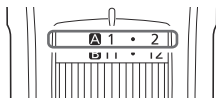

Indikator	1	•	2	•	3	•	4	•	5	•
Trimme­høyde (mm) (omtrentlig)	1	1,5	2	2,5	3	3,5	4	4,5	5	5,5

Indikator	6	•	7	•	8	•	9	•	10
Trimme­høyde (mm) (omtrentlig)	6	6,5	7	7,5	8	8,5	9	9,5	10

## ► Kamtilbehør for hår [B]

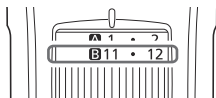

Indikator	11	•	12	•	13	•	14	•	15	•
Trimme­høyde (mm) (omtrentlig)	11	11,5	12	12,5	13	13,5	14	14,5	15	15,5

Indikator	16	•	17	•	18	•	19	•	20
Trimme­høyde (mm) (omtrentlig)	16	16,5	17	17,5	18	18,5	19	19,5	20

## Fjerning av kamtilbehøret

Fjern kamtilbehøret fra hoveddekslet.



## Trimming av skjegg

- Ikke bruk trimmeren når man har brukt barberskum eller dersom skjegget er vått. Et vått skjegg kan feste seg til huden eller hope seg opp, noe som gjør det vanskelig å trimme.

## Justering av skjegg­lengde



- Pass på at trimmeren er avslått.

- 1** Fest kamtilbehør for skjegg til hoveddekslet. (Se side 150.)
- 2** Still klippe­høyden.
- 3** Hold trimmeren slik at strømbryteren peker oppover, og trim ved å føre bladet i kontakt med huden, beveg deretter trimmeren mot skjegg­gets retning.

- Hårrester kan samle seg på innsiden av tilbehøret ved trimming av mye skjegg, fjern derfor håravfall hver gang du har brukt trimmeren.



## Trimming uten kamtilbehør/trimming av dunhår

**1** Ta av kamtilbehøret.

**2** Hold trimmeren slik at strømbryteren peker utover, og trim ved å føre bladet i kontakt med huden.

- Trimmeren kan ikke trimme hårlengder kortere enn 0,5 mm.



## Trimme skjegget i fasong

For å trimme skjegget i fasong på en god måte, brukes trimmeren uten kamtilbehør.

- Bruk presisjonstrimmeren for å trimme smale og detaljerte områder. (Se side 153.)

► **Over og under leppen**

Hold trimmeren med strømbryteren nederst, kutt en linje på tvers der bladet er i en vinkel på 90° mot huden.

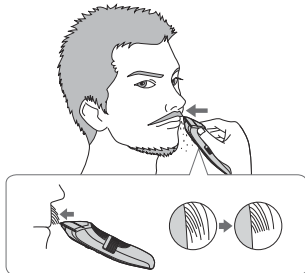

► **Endene på barten**

Hold trimmeren slik at strømbryteren peker utover, trim gradvis fra tuppene ved å føre bladet i kontakt med huden.



► **Kinnskjegg**

Hold trimmeren med strømbryteren nederst, trim ved å bevege trimmeren nedover med bladet i en vinkel på 90° mot kinnskjegget.

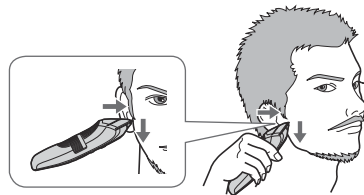

► **Skjegg**

Hold trimmeren slikt at strømbryteren peker utover, trim ved å føre bladet i kontakt med huden og kutt langs en linje mens trimmeren føres framover.



## Bruk av presisjonstrimmeren **ER-GB80/ER-GB70**

Bruk presisjonstrimmeren for å trimme smale og detaljerte områder.

**1** Ta av kamtilbehøret.

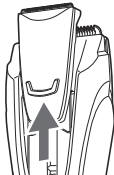

**2** Skyv presisjonstrimmeren til maksimal lengde.

**3** Hold trimmeren slik at strømbryteren peker mot huden, trim ved å føre bladet i kontakt med huden.



## Trimming av hår

- Pass på at trimmeren er avslått.
- Fjern hårrester mellom hver trimming for at trimmeren skal forbli skarp.

### Trimming til en jevn lengde



**1** Fest kamtilbehøret for hår til hoveddekslet.  
(Se side 150.)

**2** Still klippehøyden.

**3** Hold trimmeren slik at strømbryteren vender oppover. Trim deretter ved å bevege trimmeren sakte mot hårveksten og mot toppen av hodet.

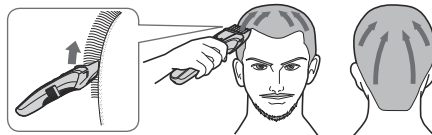

**4** Trim sakte mens du beveger klipper fra forskjellige retninger for å klippe jevnt over hele hodet.

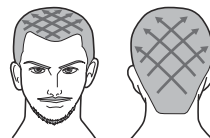

## Justering av lengden rundt ørene og nakken

**1** Fest kamtilbehøret for hår til hoveddekslet.  
(Se side 150.)

**2** Still klippehøyden.

**3** Hold trimmeren slik at strømbryteren er vendt oppover, trim rundt ørene og i nakken (  ) ved å løfte tuppen av kamtilbehøret litt etter litt fra hårfestet.

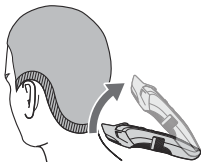

- Når man trimmer hele området til 12 mm skal man bruke 9 mm som grov standard for trimmehøyde i nakken.
- Når man trimmer hele området til 9 mm skal man bruke 6 mm som grov standard for trimmehøyde i nakken.

## Trimming av det dunete håret i nakken

**1** Ta av kamtilbehøret.

**2** Hold trimmeren ved strømbryteren nederst, plasser bladet vinkelrett på området med dunete hår og beveg trimmeren nedover langs huden.

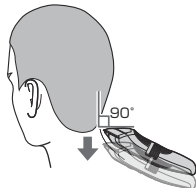

- Vi anbefaler at du får hjelp av noen til å trimme håret rundt ørene og i nakken.

## Trimming av kroppshår

Trim armhulene og bikinilinjene med kamtilbehøret for kroppshår.

### ER-GB80

- Trimmelengden er omtrent 1,5 mm.
- Skal ikke brukes mens kroppshåret er vått.  
Vått kroppshår kan feste seg til huden eller hope seg opp, noe som gjør det vanskelig å trimme.

**1** Fest kamtilbehøret for kroppshår til hoveddekslet.  
(Se side 150.)

**2** Hold trimmeren ved strømbryteren nederst, trim ved å føre bladet i kontakt med huden, før deretter trimmeren rolig i retningen som vist.



- Det er ikke sikkert at ønsket resultat oppnås dersom håret er for langt. I et slikt tilfelle, trim håret til en lengde på omtrent 10 mm før trimmeren brukes.

## Rengjøre trimmeren

- Det anbefales å rengjøre etter hver bruk.

1. Fjern trimmeren fra vekselstrømsadapteren.

### For å fjerne litt smuss

2. Fjern kamtilbehøret og slå på trimmeren.
3. La vannet renne inn i vanninntaket som er foran på hoveddekslet, rengjør grundig i ca. 20 sekunder, og slå deretter av trimmeren.

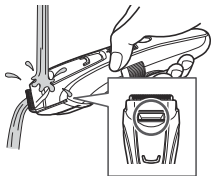

- Rens med vann og rist opp og ned for å fjerne vannet.

### Fjerne gjenstridig smuss

2. Fjern kamtilbehør og bladet.
3. Rengjør trimmeren, bladet og kamtilbehøret med rennende vann.

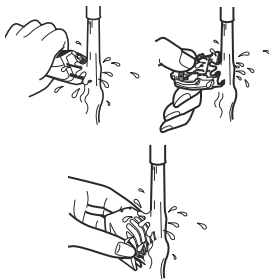

- Rens med vann og rist opp og ned for å fjerne vannet.

4. Tørk av med et håndkle og la den tørke av seg selv.
  - Det vil tørke raskere med skjærekniven fjernet.
5. Smør olje på bladet etter tørking.
6. Fest kamtilbehøret og bladet til trimmeren.

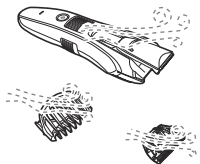

## Rengjøring med børste

1. Fjern trimmeren fra vekselstrømsadapteren.
  - Pass på at trimmeren er avslått.
2. Ta av kamtilbehøret.
3. Hold i hoveddelen, plasser tommelen mot bladene og skyv dem bort fra hoveddelen.

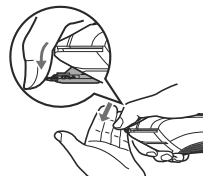

4. Børst bort eventuelle hårrester fra hoveddelen og fra rundt bladet.



5. Børst bort eventuelle hårrester mellom det stasjonære bladet og det bevegelige bladet, mens du trykker ned rengjøringsspaken for å heve det bevegelige bladet.



6. Smør olje på bladet.
7. Fest kamtilbehøret og bladet til trimmeren.

## Smøring

Smør med olje trimmeren før og etter hver gangs bruk.  
Tilsett en dråpe olje på punktene som er vist med pilene.

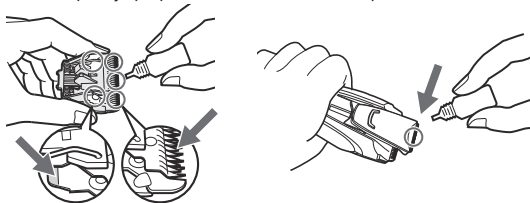

### Sette bladene på plass igjen

Sett monteringskroken i bladinnfatningen på trimmeren og press til du hører et klikk.

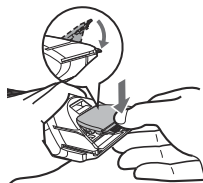

## Problemløsning

Problem	Handling
Trimmeren har blitt sløv.	▶ Lading av trimmeren. (Se side 149.)
	▶ Rengjør bladet og ha på olje. (Se sidene 155 og 156.)
	▶ Bytt blad. (Se sidene 155 og 156.)

Problem	Handling
Trimmeren sluttet å fungere.	▶ Lading av trimmeren. Eller bruk med strømledningen. (Se side 149.)
	▶ Lad batteriet kontinuerlig i ca. 8 timer for å revitalisere den. Dersom klipperen fremdeles bare fungerer få ganger etter lading er batteriet dødt og må byttes ut. (Det kan lekke væske fordi batteriet nærmer seg slutten på levetiden.) Kontakt autorisert servicesenter for reparasjon.
Trimmeren kan ikke lades.	▶ Skyv utstyrspiluggen helt inn i hoveddekslet og pass på at lampen for ladestatus lyser.
	▶ Lad innen anbefalt ladetemperatur, 0 °C til 35 °C.
Trimmeren kan bare brukes i ca. 10 minutter selv etter lading.	▶ Få batteriet byttet av et autorisert serviceverksted.
	▶ Hvis trimmeren er veldig skitten, fjern bladet og vask med vann. (Se side 155.)
Lager en lyd.	▶ Kontroller at bladet er montert riktig.

Hvis problemet ikke kan løses, kontakt butikken du kjøpte enheten fra eller et serviceverksted som er autorisert av Panasonic for reparasjon.



## Ofte stille spørsmål

Spørsmål	Svar
Blir batteriet uttømt etter en lang periode uten bruk?	▶ Når apparatet ikke brukes på 6 måneder eller mer, svekkes batteriet (lekke batterivæske osv.). Lad batteriet helt hver 6. måned.
Kan batteriet lades før hver bruk?	▶ Ja, men det er anbefalt at du lader batteriet når det er tomt. Batteriets levetid varierer etter bruk og oppbevaringsforhold.

## Bladets levetid

Bladets levetid varierer etter hvor hyppig og hvor lenge du bruker trimmeren.

Bladet levetid er for eksempel omtrent 3 år hvis trimmeren brukes i 5 minutter 10 ganger i måneden. Bytt bladene hvis klippe-effektiviteten reduseres sterkt til tross for riktig vedlikehold.

## Batteriets levetid

Batteriets levetid varierer med bruksfrekvens og -lengde. Hvis batteriene lades én gang hver måned vil levetiden være ca 3 år.

Dersom brukstid er betydelig kortere etter fullstendig opplading, betyr det at batteriet har nådd slutten av levetiden.

## Ta ut det innebygde oppladbare batteriet

**Fjern det innebygde oppladbare batteriet før du kasserer trimmeren.**

Pass på å kassere batteriet på en miljøstasjon hvis det finnes en.

Dette bildet må kun brukes til kassering av trimmeren, det skal ikke brukes til reparasjon. Dersom du demonterer trimmeren vil den ikke lenger være vanntett, noe som kan føre til funksjonssvikt.

- Fjern trimmeren fra vekselstrømsadapteren.
- Trykk på strømbryteren for å slå apparatet på, og la det være på helt til batteriet er fullstendig utladet.
- Utfør trinn ① til ⑮ og løft batteriet, og deretter ta det ut.
- Vær forsiktig så du ikke kortsletter batteriet.

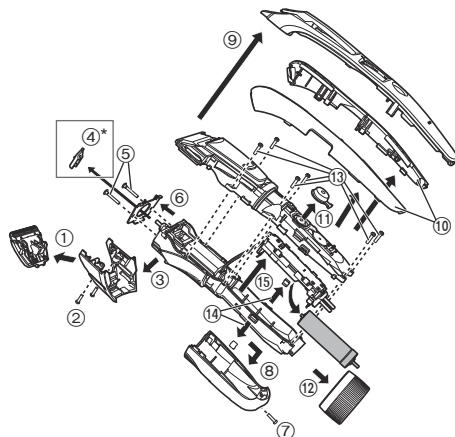

\*kun for ER-GB80/ER-GB70

### Miljøvern og gjenbruk av materialer

Trimmeren inneholder et batteri av typen nikkelmetallhybrid.

Påse at batteriet kasseres på en miljøstasjon, dersom det er en slik der du bor.

## Spesifikasjoner

Strømkilde	Se merkeplaten på vekselstrømsadapteren. (Automatisk spenningsomformer)
Motorspenning	1,2 V---
Ladetid	Omtrent 1 time.
Luftbåren akustisk støy	I trimmemodus: 64 (dB (A) re 1 pW) I presisjonstrimmemodus <b>ER-GB80/ER-GB70</b> : 63 (dB (A) re 1 pW)

Dette produktet er kun beregnet til husholdningsbruk.

## Brukerinformasjon om innsamling og håndtering av gammelt utstyr og brukte batterier



Slike symboler på produkter, emballasje, og/eller på medfølgende dokumenter betyr at brukte elektriske/elektroniske produkter og batterier ikke må blandes med vanlig husholdningsavfall.



For riktig håndtering og gjenvinning av gamle produkter og brukte batterier, vennligst lever dem til anvendelige innsamlingssteder, i samsvar med nasjonal lovgivning og direktivene 2002/96/EC og 2006/66/EC.



Ved riktig håndtering av disse produktene og batteriene, hjelper du til med å spare verdifulle ressurser og forhindre potensielle negative effekter på menneskers

helse og miljøet, som ellers kan oppstå ved uriktig avfallshåndtering.

For mer informasjon om innsamling og gjenvinning av gamle produkter og batterier, vennligst ta kontakt med kommunen, ditt renovasjonsselskap eller stedet der du kjøpte gjenstandene. Ukorrekt håndtering av dette avfallet kan medføre straffansvar, i overensstemmelse med nasjonal lovgivning.

### For forretningsdrivende brukere i EU

Dersom du ønsker å kaste elektrisk og elektronisk utstyr, vennligst ta kontakt med din forhandler eller leverandør for videre informasjon.

### [Informasjon om håndtering i land utenfor EU]

Disse symbolene gjelder bare innenfor EU. Ønsker du å kaste slike gjenstander, vennligst kontakt dine lokale myndigheter eller forhandler og spør etter riktig fremgangsmåte for håndtering.

Bruksanvisning  
(Hushåll) Skägg/hårtrimmer (uppladdningsbar/växelström)  
Modellnr. ER-GB80/ER-GB70/ER-GB60

## Innehåll

<b>Säkerhetsföreskrifter .....</b>	<b>162</b>	Rengöring av trimmern .....	171
Avsedd användning .....	164	Felsökning.....	172
Delidentifikation.....	165	Frågor och svar .....	173
Laddning av trimmern.....	165	Bladets livslängd.....	173
Använda trimmern.....	166	Batteriets livslängd .....	173
Använda kamtillbehöret.....	166	Ta ut det inbyggda uppladdningsbara batteriet .....	173
Trimning av skägg .....	167	Specifikationer.....	174
Trimma hår .....	169		
Trimning av kroppshår.....	170		

Tack för att du köpt denna produkt från Panasonic.

Läs igenom denna bruksanvisningen noga innan du börjar använda apparaten. Spara bruksanvisningen för framtida bruk.

## Varning

- Denna apparat kan användas av barn från 8 års ålder och personer med nedsatta fysiska, sensoriska eller mentala färdigheter, eller brist på erfarenhet eller kunskap, om de fått instruktioner eller övervakning avseende säker användning av apparaten och förstår de därtill kopplade riskerna. Barn får inte leka med apparaten. Rengöring och underhåll får inte utföras av barn utan övervakning av vuxen.
- Strömssladden kan inte bytas ut. Om strömssladden går sönder ska AC-adaptorn kasseras.

- Följande symbol anger att den är lämplig för rengöring under rinnande vatten.



- Rengör inte med vatten när nätadaptern är ansluten.
- Använd aldrig någon annan adapter än den medföljande AC-adaptern.

## Säkerhetsföreskrifter

För att minska risken för personskada, dödsfall, elstöt, brand och skada på egendom, måste du alltid följa säkerhetsföreskrifterna nedan.

### Förklaring av symboler

Följande symboler används för att klassificera och beskriva nivån av fara, personskada och egendomsskada som kan uppstå om säkerhetsföreskriften inte åtföljs och apparaten används på ett felaktigt sätt.

 **FARA**

Betecknar en potentiell risk som kommer att resultera i allvarlig personskada eller dödsfall.

 **VARNING**

Betecknar en potentiell risk som kan resultera i allvarlig personskada eller dödsfall.

 **FÖRSIKTIGHET**

Betecknar en fara som kan resultera i en mindre personskada.

Följande symboler används för att klassificera och beskriva den typ av instruktioner som ska beaktas.

 Denna symbol används för att uppmärksamma användaren på en specifik användningsprocedur som inte får utföras.

 Denna symbol används för att uppmärksamma användaren på en specifik användningsprocedur som måste utföras för säker användning av apparaten.

## VARNING

 **Anslut inte och koppla inte bort adaptern till ett vägguttag med fuktiga händer.**  
- Det kan det orsaka elstöt eller personskada.

**Använd aldrig apparaten om AC-adaptern är trasig eller om strömkontakten sitter alltför löst i vägguttaget.**  
**Du får inte skada eller modifiera, eller alltför kraftfullt böja, dra eller vrida strömsladden.**  
**Placera inga tunga föremål ovanpå strömsladden och se till att den inte kommer i kläm.**  
- I annat fall kan det resultera i elstöt eller brand pga. kortslutning.

 **Använd inte apparaten på ett sätt som överskrider graderingen för nätströmmen eller sladdragningen.**  
- Att överskrida graderingen genom att ansluta alltför många kontakter till ett och samma vägguttag kan orsaka brand pga. överhettning.

 **Denna apparat har ett inbyggt, laddningsbart batteri. Apparaten får inte kastas in i öppen eld eller hetta.**  
- Det kan i så fall orsaka överhettning, antändning eller explosion.

 **Modifiering eller reparation är inte tillåtet.**  
- Det kan orsaka brand, elstöt eller personskada.  
Kontakta ett auktoriserat servicecenter för reparation (batteribyte osv.).

 **Apparaten får inte monteras isär, med undantag för vid kassering.**  
- Det kan orsaka brand, elstöt eller personskada.

## VARNING

**Sänk inte ner AC-adaptorn i vatten och tvätta inte av den med vatten.**



**Placera inte nätadaptorn över eller nära ett vattenfyllt handfat eller badkar.**

- I annat fall kan det resultera i elstöt eller brand pga. kortslutning.

**Apparaten ska förvaras utom räckhåll för barn. Låt inga barn använda apparaten.**



- Om skärblad, rengöringsborste och/eller oljebehållare kommer in i munnen kan det orsaka olyckor och personskada.

**Se alltid till att apparaten används med en strömkälla som stämmer med märkspänningen som indikeras på AC-adaptorn.**



**För in adaptorn helt.**

- Underlåtenhet att göra detta kan resultera i brand eller elstöt.

**Avbryt genast användningen och koppla bort adaptorn från vägguttaget vid onormal eller felaktig funktion.**

- Underlåtenhet att göra detta kan resultera i brand, elstöt eller kroppsskada.

**<Onormal funktion eller fel>**



• **Huvudenheten eller AC-adaptorn är defomerad eller ovanligt varm.**

• **Huvudenheten eller AC-adaptorn luktar bränt.**

• **Det hörs konstiga ljud under användning eller laddning av huvudenheten eller AC-adaptorn.**

- Begär genast en kontroll eller reparation hos ett auktoriserat servicecenter.



**Koppla alltid bort adaptorn från vägguttaget inför rengöring.**

- I annat fall kan det resultera i elstöt eller personskada.

**Rengör regelbundet strömkontakten och apparatens kontakt för att förhindra att damm ansamlas.**



- I annat fall kan det uppstå brand på grund av isoleringsfel som orsakats av fukt.

Koppla bort adaptorn och torka av den med en torr trasa.

**Om oljan sväljs av misstag, framkalla inte kräkning utan drick rikligt med vatten och kontakta läkare.**



**Om oljan kommer i kontakt med ögonen, skölj genast grundligt under rinnande vatten och kontakta läkare.**

- Underlåtenhet att göra detta kan leda till fysiska problem.

## FÖRSIKTIGHET

**Tryck inte bladet mot huden.**

**Använd inte denna produkt för annat syfte än trimning av skägg, hår och kroppshår.**



**Placera inte bladen på öron eller grov hud (såsom svullnader, skador eller skönhetsfläckar).**

- Detta kan resultera i hudskada.

**Låt inte nålar eller skräp fastna på strömkontakt eller apparatkontakt.**



- I annat fall kan det resultera i elstöt eller brand pga. kortslutning.

**Apparaten får inte tappas eller utsättas för stötar.**



- Detta kan orsaka personskada.

**Linda inte strömsladden runt adapter vid förvaring.**





- Då kan strömsladden gå sönder av belastningen och orsaka brand pga. kortslutning.

**Kontrollera före bruk att bladen inte är skadade eller deformerade.**



- Underlåtenhet att göra detta kan resultera i skada på huden.

## FÖRSIKTIGHET

-  **Koppla bort adaptern från vägguttaget när den inte används.**  
- Om du inte gör detta kan det resultera i elstöt eller brand pga. läckström orsakad av försämrad isolering.
-  **Koppla bort adapter eller apparatkontakt genom att hålla i adapter eller apparatkontakt, inte i strömsladden.**  
- I annat fall kan det resultera i elstöt eller personskada.

### ► Kassera det laddningsbara batteriet

## FARA

Det laddningsbara batteriet är endast till för användning i denna trimmer. Använd inte batteriet med andra produkter.

Ladda inte batteriet när det har tagits bort från produkten.

-  **Kasta inte i eld eller applicera värme.**
- Varken löd, ta isär eller modifiera batteriet.**
- Låt inte batteriets positiva och negativa poler komma i kontakt med varandra genom något metallföremål.**
- Bär inte eller förvara inte batteriet tillsammans med metallsmucken, såsom halsband och hårnålar.**
- Ta aldrig av höljet på batteriet.**  
- Det kan i så fall orsaka överhettning, antändning eller explosion.

## VARNING

-  **Efter att du tagit bort batteriet, förvara det inte inom räckhåll för barn och spädbarn.**  
- Batteriet orsakar skador på kroppen om du råkar svälja det. Om detta inträffar, kontakta läkare omedelbart.

**Om batterivätska läcker ut, vidta följande åtgärder. Rör inte batteriet med dina bara händer.**



- Batterivätskan kan orsaka blindhet vid kontakt med ögonen. Gnugga dig inte i ögonen. Tvätta omedelbart med rent vatten och kontakta en läkare.
- Batterivätskan kan orsaka inflammation eller skador om den kommer i kontakt med huden eller kläder. Tvätta bort batterivätskan ordentligt med rent vatten och kontakta en läkare.

## Avsedd användning

- Applicera olja på punkterna markerade med pilar före och efter varje användning. (Se sidan 172.)
- Trimmern kan bli varm under användning och/eller laddning. Detta är normalt.
- Rengör endast höljet med en mjuk trasa som har fuktats lätt med kranvatten eller en blandning av kranvatten och rengöringsmedel. Använd inte thinner, bensin, alkohol eller andra kemikalier.
- Innan ett tillbehör används, kontrollera att det har monterats ordentligt. Om detta inte gör kan håret trimmas för kort.
- Förvara trimmern på en plats med låg luftfuktighet efter användning.
- Apparaten får inte användas på djur.



## Delidentifikation

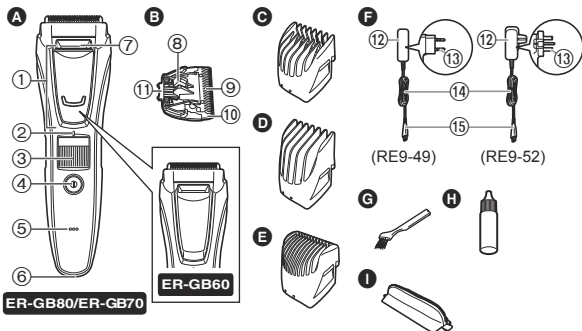

### A Huvuddel

- ① Precisionstrimmer

**ER-GB80/ER-GB70**

- ② Trimlängdens indikation  
③ Reglage (höjdstjustering)  
④ Strömbrytare  
⑤ Laddningsstatuslampa  
⑥ Kontakt  
⑦ Vatteninlopp

### B Skärblad

- ⑧ Rengöringsspak  
⑨ Rörligt skärblad  
⑩ Fast skärblad  
⑪ Monteringskrok

### C Kamtillbehör för skagg [A] (1 mm till 10 mm)

### D Kamtillbehör för hår [B] (11 mm till 20 mm)

### E Kamtillbehör för kroppshår **ER-GB80**

### F Nätadapter (RE9-49) (RE9-52 för Storbritannien) (Formen på AC-adaptern varierar beroende på område.)

- ⑫ Adapter  
⑬ Strömkontakt  
⑭ Strömssladd  
⑮ Stickpropp

Tillbehör

- G Rengöringsborste  
Holja  
I Väska

## Laddning av trimmern

- Försäkra att trimmern är avslagen.

### 1 Anslut stickproppen till kontakten.

### 2 Anslut adaptern till nätet.

- Kontrollera att laddningsstatuslampan lyser.
- Laddning är klar efter ca 1 timme.

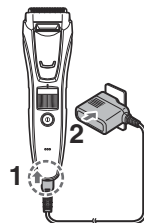

### 3 Koppla loss adaptern när laddningsstatuslampan slocknar.

- Rekommenderad omgivningstemperatur vid laddning är 0 – 35 °C. Batteriets förmåga kan minska i extremt låga eller höga temperaturer och det kan hända att batteriet inte laddas ordentligt.
- En full laddning ger tillräckligt med ström för ca. 50 minuters användning. Drifttiden kan variera beroende på hur ofta apparaten används, hur den används och omgivande temperatur.
- När man laddar trimmer för första gången eller när den inte har använts på mer än 6 månader kan det hända att lampan på huvuddelen inte lyser under ett par minuter, eller så kan driftstiden kortas. I dessa fall ska den laddas i minst 8 timmar.

## Nät drift

Om man kopplar in nätadaptern till trimmern på samma sätt som för laddning och slår på strömmen kan du använda den.

- Om återstående batteri är lågt kan skärbladen röra sig långsamt eller stanna, även med nätkraftkälla. Om detta är fallet, ladda batteriet 1 minut eller längre.
- Batteriet kommer att ladda ur även med nätkraftkälla.

## Använda trimmern

- Försäkra att trimmern är avslagen.
- Vi rekommenderar att du använder trimmern i ett omgivningstemperaturintervall på 0 – 35 °C. Om den används utanför detta kan det hända att apparaten slutar fungera.

### 1 Montera önskat kamtillbehör och justera trimningshöjden efter behov. (Se denna sida.)

- Det kan även användas utan kamtillbehöret. (Trimlängd: ca 0,5 mm)
- Den faktiska hårlängden kommer att vara lite längre än höjden du ställer in.

### 2 Tryck på strömbrytaren för att slå på strömmen.



## Använda kamtillbehöret

- Var försiktig så att du inte skär dig i handen med skärbladet när du sätter fast eller tar bort kamtillbehöret.
- Försäkra att trimmern är avslagen.

### 1 För ned kamtillbehöret på huvudenheten tills det att ett klick hörs.

Trimlängd (uppskattning)	Kamtillbehör
1 mm till 10 mm	Kamtillbehör för skägg [A]
11 mm till 20 mm	Kamtillbehör för hår [B]

- Inställning för 10,5 mm är ej möjlig.
- Trimningshöjden på kamtillbehöret för kroppshår kan inte justeras. Detta kamtillbehör trimmar till en längd av cirka 1,5 mm.

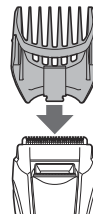

### 2 Vrid reglaget och justera trimlängdens indikation till önskad längd.

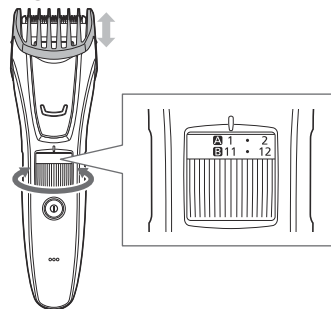

## ► Kamtillbehör för skägg [A]

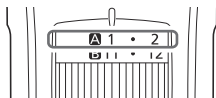

Indikator	1	•	2	•	3	•	4	•	5	•
Trimlängd (mm) (uppskattning)	1	1,5	2	2,5	3	3,5	4	4,5	5	5,5

Indikator	6	•	7	•	8	•	9	•	10
Trimlängd (mm) (uppskattning)	6	6,5	7	7,5	8	8,5	9	9,5	10

## ► Kamtillbehör för hår [B]

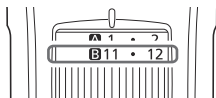

Indikator	11	•	12	•	13	•	14	•	15	•
Trimlängd (mm) (uppskattning)	11	11,5	12	12,5	13	13,5	14	14,5	15	15,5

Indikator	16	•	17	•	18	•	19	•	20
Trimlängd (mm) (uppskattning)	16	16,5	17	17,5	18	18,5	19	19,5	20

### Borttagning av kamtillbehör

Ta bort kamtillbehöret från huvuddelen.



## Trimning av skägg

- Använd inte med raktödder eller när skägget är blött. Ett blött skägg kan fastna på huden eller klumpa ihop sig vilket gör det svårt att trimma.

### Justering av skägglängd



- Försäkra att trimmern är avslagen.

**1** Fäst kamtillbehöret för skägg på huvuddelen. (Se sidan 166.)

**2** Ställ in trimhöjd.

**3** Håll trimmern med strömbrytaren uppåt, trimma genom att hålla skärbladet i kontakt med huden och rör trimmern mot skäggets riktning.

- Hårrester kan samlas inuti tillbehöret när stora mängder skägg klipps, så dessa bör avlägsnas efter varje användning.



## Trimning utan kamtillbehör/trimning av mjukt hår

**1** Ta bort kamtillbehöret.



**2** Håll trimmern med strömbrytaren vänd utåt, trimma genom att sätta skärbladet mot huden.

- Trimmern kan inte trimma hår till kortare än 0,5 mm.

## Forma skägget

Använd trimmern utan kamtillbehöret för att forma ditt skägg ordentligt.

- Använd precisionstrimmer för trimning av trånga områden och för detaljerad trimning. (Se sidan 169.)

### ► Över och under läppar

Håll trimmern med strömbrytaren i botten, klipp längs en linje med skärbladet i 90° vinkel mot huden.

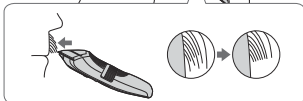
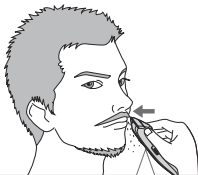

### ► Kanter på mustasch

Håll trimmern med strömbrytaren vänd utåt, trimma gradvis från kanterna genom att applicera skärbladet mot huden.



### ► Polisonger

Håll trimmern med strömbrytaren i botten, trimma genom att flytta trimmern neråt med skärbladet i 90° vinkel mot polisongerna.

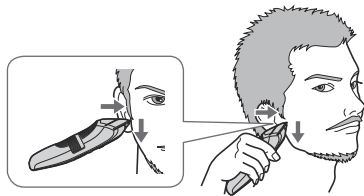

### ► Skägg

Håll trimmern med strömbrytaren vänd utåt, trimma genom att applicera skärbladet mot huden och kapa längs med en linje medan du flyttar trimmern framåt.



## Använda precisionstrimmern **ER-GB80/ER-GB70**

Använd precisionstrimmer för trimning av trånga områden och för detaljerad trimning.

**1** Ta bort kamtillbehöret.

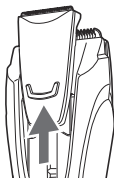

**2** Skjut precisionstrimmern uppåt till dess maximala längd.

**3** Håll trimmern med strömbrytaren vänd mot huden, trimma genom att applicera skärbladet mot huden.

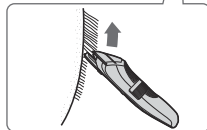

## Trimma hår

- Försäkra att trimmern är avslagen.
- För att hålla den vass, avlägsna trimmat hår mellan användningar.

### Trimma till en jämn längd



**1** Fäst kamtillbehöret för hår på huvuddelen.  
(Se sidan 166.)

**2** Ställ in trimhöjd.

**3** Håll trimmern med strömbrytaren uppåt, trimma genom att röra trimmern långsamt mot håret och mot mitten av huvudet.



**4** Trimma långsamt och rör klipparen i korsgående rörelser i olika riktningar för att inte missa några områden.

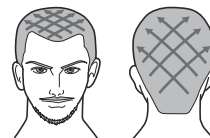

## Justera längden runt öronen och nacken



**1** Fäst kamtillbehöret för hår på huvuddelen.  
(Se sidan 166.)

**2** Ställ in trimhöjd.

**3** Håll trimmern med strömbrytaren uppåt, trimma runt öronen och nacken (  ) genom att lyfta kamtillbehörets spets lite i taget från hårfästet.

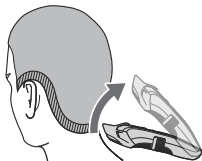

- Vid en trimning av hela området till 12 mm, använd 9 mm som en ungefärlig standardtrimlängd för nacken.
- Vid en trimning av hela området till 9 mm, använd 6 mm som en ungefärlig standardtrimlängd för nacken.

## Trimning av mjukt hår runt nacken

**1** Ta bort kamtillbehöret.

**2** Håll trimmern med strömbrytaren i botten, rör skärbladet lodrätt till området med mjukt hår och rör trimmern nedåt längs med huden.

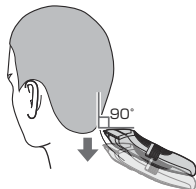

- Vi rekommenderar att du ber någon att trimma runt öronen och nacken.

## Trimning av kroppshår



Trimma armhålor och bikinilinjor med kamtillbehöret för kroppshår.

### ER-GB80

- Trimhöjden är cirka 1,5 mm.
  - Använd inte när kroppshåret är vått.
- Blött kroppshår kan fastna på huden eller klumpa ihop sig vilket gör det svårt att trimma.

**1** Fäst kamtillbehöret för kroppshår på huvuddelen.  
(Se sidan 166.)

**2** Håll trimmern med strömbrytaren i botten, trimma genom att föra skärbladet i kontakt med huden och långsamt röra trimmern i visade riktningar.



- Önskad resultat kanske inte uppnås om håret är för långt. Om det är det, trimma håret till ca 10 mm innan du använder trimmern.

## Rengöring av trimmern

- Rengöring rekommenderas efter varje användning.

### 1. Avlägsna trimmern från AC-adaptorn.

#### Avlägsna lätt smuts

2. Avlägsna kamtillbehöret och starta trimmern.
3. Håll vatten genom vatteninloppet på framsidan av huvuddelen och skölj grundligt under ca 20 sekunder och stäng sedan av trimmern.

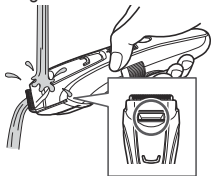

- Skölj med vatten och skaka bort vattnet.

#### Mycket smutsig rakapparat

2. Avlägsna kamtillbehöret och bladet.
3. Rengör trimmern, skärbladet och kamtillbehören under rinnande vatten.

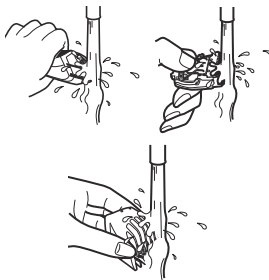

- Skölj med vatten och skaka bort vattnet.

4. Torka av vattnet med en handduk och låt den själtorka.
  - Den torkar snabbare med bladet borttaget.
5. Applicera olja på bladet när det är torrt.
6. Sätt på kamtillbehöret och bladet på trimmern.

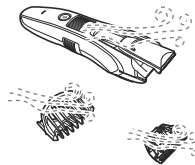

## Rengöring med borsten

1. Avlägsna trimmern från AC-adaptorn.
  - Försäkra att trimmern är avslagen.
2. Ta bort kamtillbehöret.
3. Håll i huvuddelen, placera tummen mot knivbladen och skjut sedan bort dem från huvuddelen.

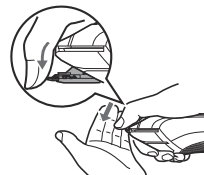

4. Borsta bort eventuellt hår från huvuddelen och runt knivbladen.



5. Borsta bort eventuellt hår mellan det fasta och rörliga knivbladet och tryck samtidigt ned rengöringsspaken för att lyfta det rörliga knivbladet.



6. Applicera olja på bladet.
7. Sätt på kamtillbehöret och bladet på trimmern.

## Smörjning

Applicera olja på trimmern före och efter varje användning.  
Stryk på en droppe olja på punkterna som visas med pilarna.

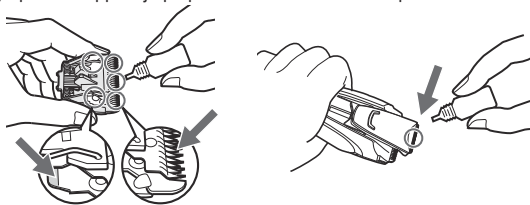

### Montera tillbaka knivbladet

Placera monteringskroken i bladet på trimmern och tryck sedan in tills du hör att det klickar till.

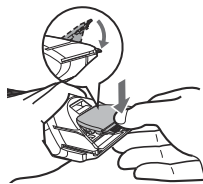

## Felsökning

Problem	Åtgärd
Trimmern är slö.	▶ Ladda trimmern. (Se sidan 165.)
	▶ Gör rent bladet och stryk på olja. (Se sidorna 171 och 172.)
	▶ Byt ut bladet. (Se sidorna 171 och 172.)

Problem	Åtgärd
Trimmern slutade att fungera.	▶ Ladda trimmern. Eller använd med nätsladden ansluten. (Se sidan 165.)
	▶ Ladda batteriet kontinuerligt under ungefär 8 timmar för att återställa det. Om få användningar återstår efter laddningen är batterilivet slut. (Det kan läcka vätska på grund av en försämring i slutet av batteriets livslängd.) ▶ Kontakta en auktoriserad serviceverkstad för reparation.
Trimmern kan inte laddas.	▶ Tryck in stickproppen helt i huvuddelen och se till att laddningsstatuslampan lyser.
	▶ Ladda inom rekommenderad laddningstemperatur på 0 °C till 35 °C.
Trimmern kan endast användas under ca 10 minuter efter laddning.	▶ Byt ut batteriet hos en auktoriserad serviceverkstad.
Trimmer kan inte rengöras ordentligt ens efter att vatten hållits ut från vatteninloppet.	▶ Ta bort skärbladet och spola med vatten när trimmern är mycket smutsig. (Se sidan 171.)
Ett högt ljud hörs.	▶ Se till att bladet monterats riktigt.

Om problemen inte kan lösas, kontakta butiken där du köpte enheten eller en serviceverkstad auktoriserad av Panasonic för reparation.



## Frågor och svar

Fråga	Svar
Kommer batteriet att bli uttömt efter lång tid utan användning?	▶ När apparaten inte används under 6 månader eller längre kommer batteriet att försvagas (läcka batterivätska, etc.). Ladda upp batteriet en gång var 6:e månad.
Kan batteriet laddas innan varje användning?	▶ Ja, men du rekommenderas att ladda batteriet när det är tomt. Batteriets livstid kommer att variera beroende på användning och förvaringsvillkor.

## Bladets livslängd

Bladets livslängd varierar beroende på hur ofta och länge trimmern används. Till exempel; knivbladets livslängd är cirka 3 år vid trimning i 5 minuter 10 gånger i månaden. Byt ut knivbladen om trimningens effektivitet minskar betydligt trots noggrant underhåll.

## Batteriets livslängd

Batteriets livslängd varierar beroende på hur ofta och länge trimmern används. Om batteriet laddas en gång per månad är dess livslängd ca 3 år. Om drifttiden är avsevärt kortare även efter en full laddning kan batteriet ha nått slutet av dess livslängd.

## Ta ut det inbyggda uppladdningsbara batteriet

**Ta bort det inbyggda uppladdningsbara batteriet innan du kasserar trimmern.**

Lämna in batteriet på en återvinningsstation för batterier om en sådan finns.

Den här bilden ska endast följas vid kassering av trimmern, och får inte användas för att reparera den. Om du monterar ned trimmern själv är den inte längre vattentät, vilket kan leda till funktionsfel.

- Avlägsna trimmern från AC-adaptorn.
- Tryck på strömbrytaren för att slå på strömmen och låt sedan strömmen vara på till dess att batteriet är helt urladdat.
- Gå igenom steg ① till ⑮ och lyft upp batteriet. Sedan tar du bort det.
- Var försiktig så att batteriet inte kortsluts.

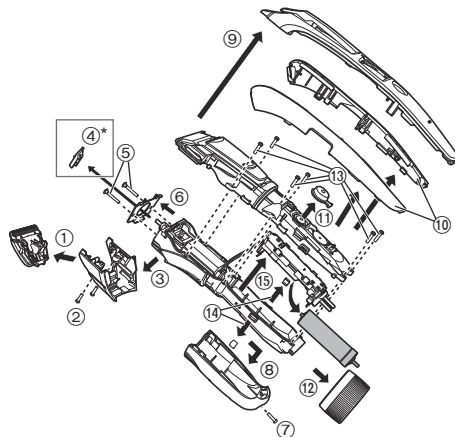

\*endast för ER-GB80/ER-GB70

### Miljöskydd och återvinningsbara material

Trimmern innehåller ett nickelhybridbatteri.

Lämna in batteriet på en återvinningsstation för batterier om en sådan finns där du bor.

## Specifikationer

Kraftkälla	Se AC-adaptorns märkplåt. (automatisk spänningskonvertering)
Motorspänning	1,2 V===
Laddningstid	Cirka 1 timme
Luftburet akustiskt buller	I läge trimmer: 64 (dB (A) re 1 pW) I läge precisionstrimmer <b>ER-GB80/ER-GB70</b> : 63 (dB (A) re 1 pW)

Produkten är endast avsedd för användning i hemmet.

### Information för användare om hopsamling och avfallshantering av gammalt material och använda batterier



Dessa symboler på produkter, förpackningar och/eller medföljande dokument betyder att man inte ska blanda elektriska och elektroniska produkter eller batterier med vanliga hushållssopor.



För att gamla produkter och använda batterier ska hanteras och återvinnas på rätt sätt ska man ta dem till passande uppsamlingsställe i enlighet med nationella bestämmelser och direktiven 2002/96/EC och 2006/66/EC.

När du kasserar dessa produkter och batterier på rätt sätt hjälper du till att spara på värdefulla resurser och förebygga en potentiell negativ inverkan på människors hälsa och på miljön som annars skulle kunna uppstå p.g.a. otillbörlig avfallshantering.

För mer information om uppsamling och återvinning av gamla produkter och batterier, var god kontakta din kommun, din avfallshanterare eller det försäljningsställe där du köpte din artikel. Olämplig avfallshantering kan beläggas med straff i enlighet med nationella bestämmelser.

#### För affärsanvändare inom den Europeiska Unionen

Om du vill kassera elektrisk eller elektronisk utrustning, var god kontakta din återförsäljare eller leverantör för ytterligare information.

#### [Information om avfallshantering i länder utanför den Europeiska unionen]

Dessa symboler är endast giltiga inom den Europeiska Unionen. Om du vill kassera dessa föremål, var god kontakta dina lokala myndigheter eller din lokala återförsäljare och fråga efter rätt metod för avfallshantering.

## Sisältö

<b>Turvatoimet.....</b>	<b>178</b>	<b>Vartalon ihokarvojen leikkaaminen.....</b>	<b>186</b>
Tarkoitettu käyttö.....	180	Trimmerin puhdistus.....	187
Osat.....	181	Vianmääritys .....	188
Trimmerin lataaminen .....	181	Usein kysytyt kysymykset.....	189
Trimmerin käyttö.....	182	Terän käyttöikä .....	189
Kampaosan käyttö.....	182	Akun käyttöikä.....	189
Parran leikkaaminen.....	183	Sisäänrakennetun akun poisto .....	189
Hiusten leikkaaminen.....	185	Tekniset tiedot .....	190

Kiitos että valitsit tämän Panasonic-tuotteen.

Lue ohjeet kokonaan ennen laitteen käyttämistä ja säästä ne myöhempää käyttöä varten.

## Varoitus

- Laitetta saavat käyttää yli 8-vuotiaat lapset ja henkilöt, joiden fyysiset, aistinvaraiset tai henkiset ominaisuudet ovat heikentyneet tai joilta puuttuu kokemus ja tieto, jos heitä valvotaan laitteen käytössä, ja heille on annettu ohjeet laitteen turvallisesta käytöstä, ja he ymmärtävät laitteeseen liittyvät vaarat. Lapset eivät saa leikkiä laitteella. Lapset eivät saa puhdistaa laitetta tai tehdä kunnossapitotoimia laitteelle ilman valvontaa.
- Virtajohtoa ei voi vaihtaa. Jos johto on vahingoittunut, verkkolaite tulee hävittää.

- Tämä symboli merkitsee sitä, että laite voidaan puhdistaa juoksevan veden alla.



- Älä puhdistu vedellä, jos verkkovirtaliitin on kiinnitettynä.
- Älä käytä mitään muuta kuin toimitettua verkkolaitetta.

## Turvatoimet

Jotta vältetään loukkaantumisen, hengen menetyksen, sähköiskun, tulipalon ja omaisuusvahinkojen vaaralta, seuraavia turvatoimia tulee aina noudattaa.

### Kuvakkeiden selitykset

Seuraavia kuvakkeita käytetään luokittelemaan ja kuvaamaan vaaran, loukkaantumisen ja omaisuuden vahingoittumisen taso, jos varoitukset jätetään huomiotta ja laitetta käytetään väärin.



## VAARA

Ilmaisee vakavaan loukkaantumiseen tai kuolemaan johtavan mahdollisen vaaran.



## VAROITUS

Ilmaisee mahdollisen vaaran joka voi aiheuttaa vakavan loukkaantumisen tai kuoleman.



## HUOMIO

Ilmaisee vaaran joka voi aiheuttaa lievän loukkaantumisen.

Seuraavia kuvakkeita käytetään luokittelemaan ja kuvaamaan noudatettavien ohjeiden tyyppiä.



Tätä kuvaketta käytetään hälyttämään käyttäjiä tietyistä käyttömenettelytavasta jota ei tule noudattaa.



Tätä kuvaketta käytetään hälyttämään käyttäjiä tietyistä käyttömenettelytavasta jota tulee noudattaa yksikön turvallisen käytön varmistamiseksi.



## VAROITUS



**Älä liitä muuntajaa pistorasiaan tai irrota sitä pistorasiasta jos kätesi ovat märät.**

- Näin toimiminen voi aiheuttaa sähköiskun tai loukkaantumisen.



**Älä koskaan käytä laitetta jos sen verkkolaite on vahingoittunut tai jos virtapistoke on pistorasiaan väljä.**

**Älä vahingoita tai muokkaa, taivuta, vedä tai väännä virtajohtoa.**

**Älä myöskään laita mitään painavaa virtajohdon päälle äläkä nipistä virtajohtoa.**

- Niin tekeminen voi aiheuttaa oikosulusta johtuvan sähköiskun tai tulipalon.



**Älä käytä tavalla jossa pistorasian tai johdotuksen nimellisteho ylittyy.**

- Nimellistehon ylittäminen, joka johtuu siitä että liian monta pistoketta on yhdistetty yhteen pistorasiaan, voi aiheuttaa ylikuumenemisestä johtuvan tulipalon.



**Tuotteessa on kiinteä ladattava akku. Älä heitä tuotetta tuleen tai kuumaan paikkaan.**

- Niin toimiminen voi aiheuttaa ylikuumenemisen, syttymisen tai räjähtämisen.



**Älä muuntele tai korjaa laitetta.**

- Niin tekeminen voi aiheuttaa tulipalon, sähköiskun tai loukkaantumisen.

Ota yhteyttä valtuutettuun huoltoliikkeeseen korjaamista varten (akun vaihto jne.)



**Älä pura laitetta koskaan, paitsi sitä hävittäessäsi.**

- Niin tekeminen voi aiheuttaa tulipalon, sähköiskun tai loukkaantumisen.

## VAROITUS

**Älä upota verkkolaitetta veteen tai pese sitä vedellä.**



**Verkkovirtaliitintä ei saa asettaa vedellä täytetyn pesualtaan tai ammeen yläpuolelle tai niiden lähelle.**

- Niin tekeminen voi aiheuttaa oikosulusta johtuvan sähköiskun tai tulipalon.

**Älä säilytä lasten ulottuvilla. Älä anna lasten käyttää laitetta.**



- Terän, puhdistusharjan ja/tai öljysäiliön laittaminen suuhun voi aiheuttaa onnettomuuksia ja vammoja.

**Varmista aina, että laitetta käytetään voimalähteellä, joka on yhteensopiva verkkolaitteen nimellissännitteen kanssa. Työnnä muuntaja kokonaan paikalleen.**



- Ohjeen noudattamatta jättäminen voi aiheuttaa tulipalon tai sähköiskun.

**Jos verkkolaitteen toiminta on tavallisuudesta poikkeavaa tai siinä on virhetoimintoja, lopeta muuntajan käyttö välittömästi ja irrota verkkolaite.**

- Ohjeen noudattamatta jättäminen voi aiheuttaa tulipalon, sähköiskun tai loukkaantumisen.

**<Poikkeavuus tai toimintahäiriöt>**



• **Pääyksikkö tai verkkolaite on epämuodostunut tai epätavallisen kuuma.**

• **Pääyksikkö tai verkkolaite haisee palaneelle.**

• **Pääyksiköstä tai verkkolaitteesta kuuluu epänormaali ääni käytön tai latauksen aikana.**

- Ota heti yhteyttä valtuutettuun huoltoliikkeeseen ja pyydä laitteen tarkistusta tai korjausta.

**Irrota muuntaja pistorasiasta aina ennen puhdistusta.**



- Ohjeen noudattamatta jättäminen voi aiheuttaa sähköiskun tai loukkaantumisen.

**Puhdista virtapistoke ja laitteen pistoke säännöllisesti estääksesi pölyn kerääntymisen.**



- Ohjeen noudattamatta jättäminen voi aiheuttaa tulipalon kosteudesta johtuvan eristyshäiriön seurauksena. Irrota muuntaja ja pyyhi se kuivalla kankaalla.

**Jos öljyä niellään vahingossa, älä yritä oksennuttaa sitä pois, juo paljon vettä ja ota yhteyttä lääkäriin.**



**Jos öljyä menee silmiin, pese ne välittömästi juoksevalle vedellä ja ota yhteys lääkäriin.**

- Ohjeen noudattamatta jättäminen voi johtaa terveysongelmiin.

## HUOMIO

**Älä paina terää ihoa vasten.**

**Älä käytä tätä tuotetta mihinkään muuhun tarkoitukseen kuin parran, hiusten ja vartalon ihokarvojen trimmaamiseen.**



**Älä laita terä suoraan korvien tai epätasaisen ihon päälle (esim. paisumien, vammojen tai kauneusvirheiden).**

- Niin tekeminen voi aiheuttaa vaurioita.

**Älä anna nastojen tai roskien kiinnittyä virtapistokkeeseen tai laitteen pistokkeeseen.**



- Niin tekeminen voi aiheuttaa oikosulusta johtuvan sähköiskun tai tulipalon.

**Älä pudota laitetta tai altista sitä tärinälle.**



- Niin tekeminen voi aiheuttaa loukkaantumisen.

**Älä kierrä virtajohtoa muuntajan ympärille säilytyksen ajaksi.**



- Niin tekeminen voi aiheuttaa virtajohtojen katkeamisen tai oikosulusta johtuvan tulipalon.

## HUOMIO



Tarkista ennen käyttöä, että terät eivät ole vahingoittuneet tai vääntyneet.

- Ohjeen noudattamatta jättäminen voi aiheuttaa ihovaurion.



**Irrota muuntaja pistorasiasta, kun laite ei ole käytössä.**

- Ohjeen noudattamatta jättäminen voi aiheuttaa sähköiskun tai tulipalon eristyksen heikkenemisestä aiheutuvan sähkövuodon vuoksi.



**Irrota muuntaja tai laitteen pistoke niin, että pidät kiinni muuntajan tai laitteen pistokkeesta, eikä virtajohdosta vetämällä.**

- Ohjeen noudattamatta jättäminen voi aiheuttaa sähköiskun tai loukkaantumisen.

### ► Ladattavan akun hävittäminen

## VAARA

Ladattava akku on tarkoitettu käytettäväksi vain tässä trimmerissä. Älä käytä akkua muiden tuotteiden kanssa.

Älä lataa akkua sen jälkeen kun se on poistettu laitteesta.

• Älä heitä tuleen tai altista kuumuudelle.

• Älä juota, pura tai muuta akkua.



• Älä anna akun positiivisen ja negatiivisen navan olla yhteydessä metallisten esineiden kautta.

• Älä kannata tai säilytä akkua yhdessä metallisten korujen, kuten kaulakorujen ja hiussolkien, kanssa.

• Älä koskaan kuori putkea.

- Niin toimiminen voi aiheuttaa ylikuumentumisen, syttymisen tai räjähtämisen.

## VAROITUS



**Pidä ladattava akku poissa lasten ja vauvojen ulottuvilta poistamisen jälkeen.**

- Akku vaurioittaa elimistöä jos sen niellään vahingossa.

Jos tämä tapahtuu, ota välittömästi yhteys lääkäriin.

**Jos akkunestettä vuotaa, tee seuraavat toimenpiteet. Älä koske akkuun paljain käsin.**

- Akkuneste saattaa sokeuttaa sinut jos sitä pääsee silmiin.



Älä hiero silmiäsi. Pese ne heti puhtaalla vedellä ja ota yhteys lääkäriin.

- Akkuneste saattaa aiheuttaa tulehduksen tai loukkaantumisen jos sitä pääsee iholle tai vaatteille.

Pese se pois runsaalla, puhtaalla vedellä ja ota yhteys lääkäriin.

## Tarkoitettu käyttö

- Laita öljyä nuolilla merkittyihin kohtiin ennen ja jälkeen käytön. (Katso sivu 188.)
- Trimmeri saattaa lämmentä käytön ja/tai latauksen aikana. Tämä on normaalia.
- Käytä kotelon puhdistukseen ainoastaan pehmeää liinaa, joka on kostutettu puhtaalla vesijohtovedellä tai saippuaa sisältävällä vesijohtovedellä. Älä käytä tinneriä, bensiiniä, alkoholia tai muita kemikaaleja.
- Tarkista ennen lisävarusteen käyttämistä, että se on kiinnitetty oikein. Tämän tekemättä jättäminen voi aiheuttaa liian lyhyet hiukset.
- Säilytä trimmeriä käytön jälkeen paikassa, jossa on alhainen ilmankosteus.
- Laitteella ei saa trimmata eläimiä.



## Osat

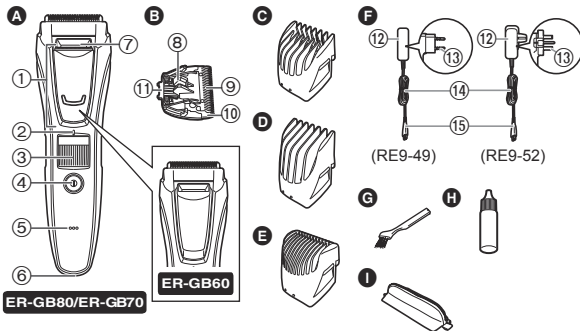

### A Runko

- 1 Tarkkuustrimmeri  
**ER-GB80/ER-GB70**
- 2 Leikkuukorkeuden osoitinmerkki
- 3 Valitsin (korkeuden säädin)
- 4 Käyttökytin
- 5 Lataustilan merkkivalo
- 6 Laitteen pistorasia
- 7 Vedentulo

### B Terä

- 8 Puhdistusvipu
- 9 Liikkuva terä
- 10 Kiinteä terä
- 11 Kiinnityskoukku

### C Kampaosa parralle [A]

(1–10 mm)

### D Kampaosa hiuksille [B]

(11–20 mm)

### E Kampaosa vartalon ihokarvoille [ER-GB80]

### F Verkkovirtaliitin (RE9-49)

(RE9-52 Isossa-Britanniassa)  
(Verkkolaitteen muoto vaihtelee alueesta riippuen.)

- 12 Muuntaja
- 13 Virtapistoke
- 14 Virtajohto
- 15 Pistoke

### Lisätarvikkeet

- G Puhdistusharja
- H Öljy
- I Pussi

## Trimmerin lataaminen

• Varmista, että trimmeri on kytketty pois päältä.

### 1 Yhdistä pistoke laitteen pistorasiaan.

### 2 Liitä verkkovirtaliitin pistorasiaan.

- Tarkista, että lataustilan merkkivalo palaa.
- Lataus päättyy noin 1 tunnin kuluttua.

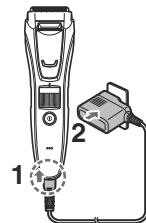

### 3 Irrota muuntaja, kun lataustilan merkkivalo lakkaa palamasta.

- Suositeltava latauslämpötila on 0 – 35 °C. Akun suorituskyky voi heikentyä äärimmäisen matalissa tai korkeissa lämpötiloissa ja akku ei ehkä lataudu kunnolla.
- Täydellä latauksella laitetta voi käyttää noin 50 minuuttia. Käyttöaika voi olla erilainen riippuen käyttötiheydestä, käytävästä ja ympäristön lämpötilasta.
- Jos lataat trimmeriä ensimmäistä kertaa tai laitetta ei ole käytetty yli 6 kuukauteen, rungon merkkivalo ei ehkä pala muutamaan minuuttiin tai laitteen toiminta-aika saattaa lyhentyä. Lataa laitetta tällöin yli 8 tuntia.

## Verkkovirtakäyttö

Jos liität verkkovirtaliittimen trimmeriin samalla tavalla kuin latausta varten, ja kytket laitteeseen virran, voit käyttää laitetta.

- Jos akun jäljellä oleva teho on liian alhainen, terät voivat liikkua hitaasti tai pysähtyä myös verkkovirtakäytössä. Lataa tässä tapauksessa akkua vähintään 1 minuutti.
- Akku purkautuu myös verkkovirtakäytössä.

## Trimmerin käyttö

- Varmista, että trimmeri on kytketty pois päältä.
- Suosittelemme käyttämään trimmeriä ympäristöissä, joiden lämpötila on 0 – 35 °C. Jos laitetta käytetään näiden lämpötilarajojen ulkopuolella, se saattaa lakata toimimasta.

### 1 Kiinnitä haluamasi kampaosa ja säädä leikkuukorkeus tarpeen mukaan. (Katso tämä sivu.)

- Sitä voi käyttää myös ilman kampaosaa. (Leikkuukorkeus: noin 0,5 mm)
- Todellinen hiusten pituus on hieman pidempi kuin säätämäsi korkeus.

### 2 Laita virta päälle käyttökyltkintä painamalla.

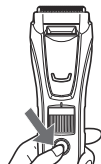

## Kampaosan käyttö

- Varo, ettei terä leikkaa kättäsi, kun kiinnität tai irrotat kampaosan.
- Varmista, että trimmeri on kytketty pois päältä.

### 1 Kiinnitä kampaosa päärunkoon niin, että se napsahtaa.

Leikkuukorkeus (arvio)	Kampaosa
1–10 mm	Kampaosa parralle [A]
11–20 mm	Kampaosa hiuksille [B]

- 10,5 mm:n asetus ei ole käytettävissä.
- Vartalon ioharvojen kampaosan leikkuukorkeutta ei voi säätää. Tämä kampaosa leikkaa noin 1,5 mm pituiseksi.

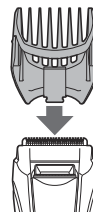

### 2 Käännä valitsinta ja säädä leikkuukorkeuden osoitinmerkki haluamaasi korkeuteen.

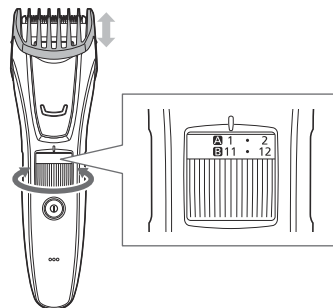

## ► Kampaosa parralle [A]

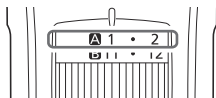

Osoitin	1	•	2	•	3	•	4	•	5	•
Leikkuukorkeus (mm) (arvio)	1	1,5	2	2,5	3	3,5	4	4,5	5	5,5

Osoitin	6	•	7	•	8	•	9	•	10
Leikkuukorkeus (mm) (arvio)	6	6,5	7	7,5	8	8,5	9	9,5	10

## ► Kampaosa hiuksille [B]

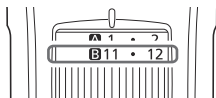

Osoitin	11	•	12	•	13	•	14	•	15	•
Leikkuukorkeus (mm) (arvio)	11	11,5	12	12,5	13	13,5	14	14,5	15	15,5

Osoitin	16	•	17	•	18	•	19	•	20
Leikkuukorkeus (mm) (arvio)	16	16,5	17	17,5	18	18,5	19	19,5	20

## Kampaosan irrottaminen

Irrota kampaosa rungosta.



## Parran leikkaaminen

- Älä käytä, jos olet laittanut partavaahtoa tai jos parta on märkä. Märkä parta voi tarttua ihoon tai kasaantua, mikä vaikeuttaa leikkaamista.

## Parran pituuden säätäminen



- Varmista, että trimmeri on kytketty pois päältä.

**1** Liitä parran kampaosa runkoon. (Katso sivu 182.)

**2** Aseta leikkuukorkeus.

**3** Pidä trimmeriä niin, että käyttökytkin on ylöspäin, leikkaa pitämällä terää ihoa vasten ja liikuttamalla trimmeriä vastakarvaan.

- Leikattuja partakarvoja voi kerääntyä laitteen sisään, jos partaa leikataan paljon, joten poista karvat jokaisen käytön jälkeen.



## Leikkaaminen ilman kampaosaa/nukkamaisen karvoituksen leikkaaminen

**1** Irrota kampaosa.

**2** Pidä trimmeriä niin, että käyttökytkin on ulospäin, ja leikkaa pitämällä terää ihoa vasten.

- Trimmerillä ei voi leikata alle 0,5 mm pituuksia.



## Parran muotoilu

Käytä trimmeriä ilman kampaosia parran kunnolliseen muotoiluun.

- Käytä tarkkuustrimmeriä kapeisiin kohtiin ja tarkkaan leikkaamiseen. (Katso sivu 185.)

► **Huulten yläpuolelta ja alapuolelta**

Pidä trimmeriä niin, että käyttökytkin on pohjan puolella, ja leikkaa rajaa pitkin pitäen terää 90° kulmassa ihoa vasten.

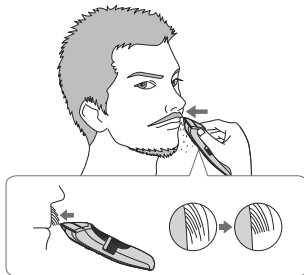

► **Viiksien päät**

Pidä trimmeriä niin, että käyttökytkin on ulospäin, leikkaa asteittain päistä alkaen ja pitämällä terää ihoa vasten.



► **Pulisongit**

Pidä trimmeriä niin, että käyttökytkin on pohjan puolella, ja leikkaa liikuttamalla trimmeriä alaspäin pitäen terää 90° kulmassa pulisonkeja vasten.

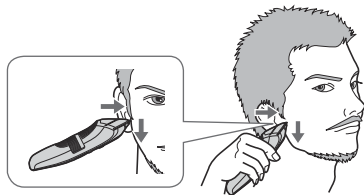

► **Parta**

Pidä trimmeriä niin, että käyttökytkin on ulospäin, leikkaa pitämällä terää ihoa vasten ja leikkaamalla rajaa pitkin ja liikuttamalla trimmeriä samalla eteenpäin.



## Tarkkuustrimmerin käyttö ER-GB80/ER-GB70

Käytä tarkkuustrimmeriä kapeisiin kohtiin ja tarkkaan leikkaamiseen.

**1** Irrota kampaosa.

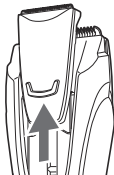

**2** Liu'uta tarkkuustrimmeri ylös maksimikorkeuteen.

**3** Pidä trimmeriä niin, että käyttökytkin on ihoon päin, ja leikkaa pitämällä terää ihoa vasten.



## Hiusten leikkaaminen

- Varmista, että trimmeri on kytketty pois päältä.
- Terävyyden säilyttääksesi poista leikkattu karva käyttökertojen välillä.

### Tasapituuteen leikkaaminen



**1** Kiinnitä kampaosa hiuksille runkoon. (Katso sivu 182.)

**2** Aseta leikkuukorkeus.

**3** Pidä trimmeriä niin, että käyttökytkin on ylöspäin, ja leikkaa liikuttaen trimmeriä hitaasti hiusten laskeutumissuuntaa vasten, kohti päälakea.



**4** Leikkaa hitaasti tehden ristikkäisiä liikkeitä eri suunnista niin, että vältät minkään kohdan huomiotta jättämisen.

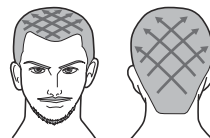

## Korvien ja niskan alueen pituuden säätäminen

**1** Kiinnitä kampaosa hiuksille runkoon.  
(Katso sivu 182.)

**2** Aseta leikkuukorkeus.

**3** Pidä trimmeriä niin, että käyttökytkin on ylöspäin, ja leikkaa korvien ja niskan ympäriltä (  ) nostamalla kampaosaa vähän kerrallaan hiusrajasta.

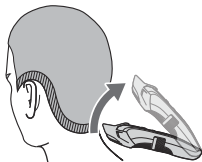

- Kun leikkaat koko aluetta 12 mm:n pituiseksi, käytä 9 mm:ä yleisenä niskan standardileikkauskorkeutena.
- Kun leikkaat koko aluetta 9 mm:n pituiseksi, käytä 6 mm:ä yleisenä niskan standardileikkauskorkeutena.

## Niskassa olevan nukkamaisen karvoituksen leikkaaminen

**1** Irrota kampaosa.

**2** Pidä trimmeriä niin, että käyttökytkin on pohjan puolella, ja laita terät kohtisuoraan nukkamaisen karvan aluetta vasten ja liikuta trimmeriä alaspäin ihoa pitkin.

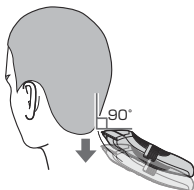

- Suosittelemme, että pyydät jotakuta toista leikkaamaan alueen korviesi ja niskasi ympäriltä.

## Vartalon ihokarvojen leikkaaminen

Leikkaa kainalot ja bikinirajat vartalon ihokarvojen kampaosalla.

### ER-GB80

- Leikkuukorkeus on noin 1,5 mm.
- Älä käytä, jos vartalon ihokarvat ovat märät.
- Märät vartalon ihokarvat voivat tarttua ihoon tai kasaantua, mikä vaikeuttaa leikkaamista.

**1** Kiinnitä vartalon ihokarvojen kampaosa runkoon.  
(Katso sivu 182.)

**2** Pidä trimmeriä niin, että käyttökytkin on pohjan puolella, leikkaa pitämällä terää ihoa vasten ja liikuttamalla trimmeriä hitaasti kuvassa esitettyihin suuntiin.



- Toivottuja tuloksia ei ehkä saavuteta, jos karva on liian pitkää. Leikkaa karva siinä tapauksessa 10 mm pituuteen ennen kuin käytät trimmeriä.

## Trimmerin puhdistus

- Suosittelemme puhdistusta jokaisen käyttökerran jälkeen.

1. Irrota trimmeri verkkolaitteesta.

### Kevyen lian puhdistaminen

2. Irrota kampaosa ja kytketä trimmeri päälle.
3. Laske vettä vedentuloon rungosta edessä, huuhtelee perusteellisesti noin 20 sekunnin ajan ja kytketä sitten trimmeri pois päältä.

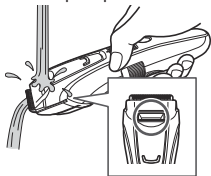

- Huuhtelee vedellä ja kääntelee ylös ja alas muutamia kertoja veden poistamiseksi.

### Suuren likamäärän poistamiseksi

2. Irrota kampaosa ja terä.
3. Puhdistat trimmeri, terä ja kampaosat juoksevilla vedellä.

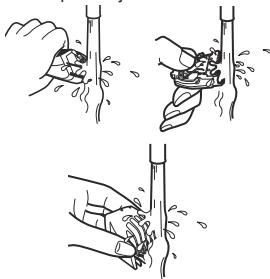

- Huuhtelee vedellä ja kääntelee ylös ja alas muutamia kertoja veden poistamiseksi.

4. Pyyhi vesi pois pyyhkeellä ja anna kuivua itseksensä.
  - Laite kuivuu nopeammin, jos terä on irrotettu.
5. Lisää terään öljyä kuivumisen jälkeen.
6. Kiinnitä kampaosa ja terä trimmeriin.

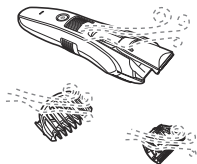

## Puhdistus harjalla

1. Irrota trimmeri verkkolaitteesta.
  - Varmista, että trimmeri on kytketty pois päältä.
2. Irrota kampaosa.
3. Pidä kiinni rungosta, aseta peukalosi teriä vasten ja työnnä teriä rungosta pois päin.

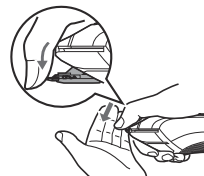

4. Harjaa irtohiukset rungosta ja terien ympäriltä.



5. Harjaa irtohiukset kiinteän ja liikkuvan terän välistä; nosta liikkuva terä pitämällä puhdistusvipua painettuna.



6. Lisää terään öljyä.
7. Kiinnitä kampaosa ja terä trimmeriin.

## Voitelu

Lisää öljyä trimmeriin ennen jokaista käyttökertaa sekä jokaisen käyttökerran jälkeen.

Lisää tippa öljyä nuolten osoittamiin kohtiin.

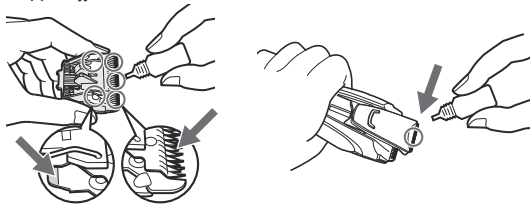

## Terän kiinnittäminen

Kiinnitä kiinnityskoukku trimmerin teränpitimeen ja työnnä kunnes kuulet napsahduksen.

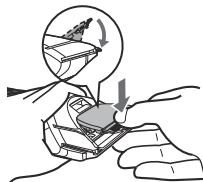

## Vianmääritys

Ongelma	Ratkaisu
Trimmeri on tylsynyt.	▶ Lataa trimmeri. (Katso sivu 181.)
	▶ Puhdista terä ja laita öljyä. (Katso sivut 187 ja 188.)
	▶ Vaihda terä. (Katso sivut 187 ja 188.)

Ongelma	Ratkaisu
Trimmeri lakkasi toimimasta.	▶ Lataa trimmeri. Tai käytä verkkovirralla. (Katso sivu 181.)
	▶ Lataa akkua noin 8 tunnin ajan yhtäjaksoisesti saadaksesi sen uudelleen toimimaan. Jos latauksen jälkeenkin jää vain muutama käyttökerta, akun käyttöikä on loppunut. (Nestettä saattaa vuotaa kulumisen takia akun käyttöiän lopussa.) Ota yhteyttä valtuutettuun huoltoliikkeeseen korjaamista varten.
Trimmeriä ei voi ladata.	▶ Työnnä pistoke runkoo koko matkalle ja varmista, että lataustilan merkkivalo palaa.
	▶ Lataa suositellussa latauslämpötilassa 0 °C – 35 °C.
Trimmeriä voidaan käyttää vain noin 10 minuutin ajan latauksen jälkeen.	▶ Akku on vaihdettava valtuutetussa huoltoliikkeessä.
	▶ Trimmeriä ei voida puhdistaa oikein senkään jälkeen, kun vettä valutetaan vedentulosta.
Aiheuttaa kovan äänen.	▶ Jos trimmeri on erittäin likainen, poista terä ja pese vedellä. (Katso sivu 187.)
	▶ Varmista, että terä on kiinnitetty oikein.

Jos ongelmat eivät vielä ratkea, ota yhteys liikkeeseen, josta ostit laitteen tai Panasonicin korjauksiin valtuuttamaan huoltoliikkeeseen.



## Usein kysytyt kysymykset

Kysymys	Vastaus
Tyhjeneekö akku, jos laitetta ei käytetä pitkään aikaan?	► Jos laitetta ei käytetä 6 kuukauteen tai pidempään, akku heikkenee (akkunestettä vuotaa jne.). Lataa akku täyteen joka 6. kuukausi.
Voiko akun ladata ennen jokaista käyttökertaa?	► Kyllä, mutta suosittelemme akun lataamista sen ollessa tyhjä. Akun käyttöikä riippuu käytöstä ja säilytysolosuhteista.

## Terän käyttöikä

Terän käyttöikä riippuu trimmerin käyttöiheydestä ja käytön pituudesta. Terän käyttöikä on esimerkiksi 3 vuotta, jos trimmeriä käytetään 5 minuutin ajan 10 kertaa kuussa. Vaihda terät, jos leikkuuteho laskee merkittävästi asianmukaisesta hoidosta huolimatta.

## Akun käyttöikä

Akkujen käyttöikä riippuu käyttöiheydestä ja käytön pituudesta. Jos akku ladataan kerran kuukaudessa, käyttöikä on noin kolme vuotta. Jos käyttöikä on merkittävästi lyhyempi jopa täyteen latauksen jälkeen, akku on tullut käyttöikänsä päähän.

## Sisäänrakennetun akun poisto

**Poista sisäänrakennettu, uudelleenladattava akku ennen trimmerin hävittämistä.**

Varmista, että akku hävitetään ongelmajätekeskuksen kautta, mikäli maassasi on sellainen.

Kuvaa tulee käyttää vain silloin kun trimmeriä poistetaan käytöstä, eikä sen korjaamiseen. Jos purat trimmerin itse, se ei enää ole vedenkestävä ja saattaa toimia väärin.

- Irrota trimmeri verkkolaitteesta.
- Laita virta päälle painamalla virtakytintä ja pidä virta päällä kunnes akku on purkautunut kokonaan.
- Suorita vaiheet ① – ⑮, nosta akkua ja poista se.
- Ole varovainen, etet aiheuta akkuun oikosulkuja.

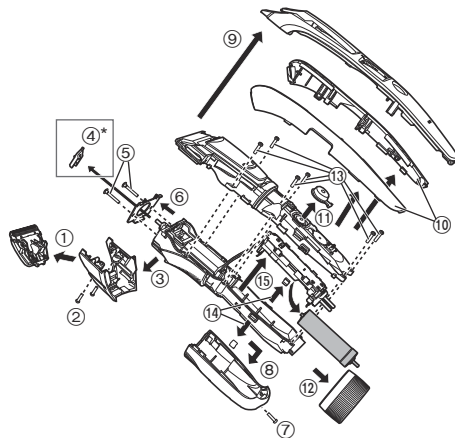

\*vain mallissa ER-GB80/ER-GB70

### Ympäristönsuojelu ja materiaalien kierrätys

Tässä trimmerissä on nikkelimetallihydridiakku.

Varmista, että akku hävitetään ongelmajätekeskuksen kautta, mikäli maassasi on sellainen.

## Tekniset tiedot

Virtalähde	Katso verkkolaitteen arvokilvestä. (automaattinen jännitteenvalinta)
Moottorin jännite	1,2 V---
Latausaika	Noin 1 tunti
Ilmääni	Trimmeritilassa: 64 (dB (A) re 1 pW) Tarkkuustrimmeritilassa <b>ER-GB80/ER-GB70</b> : 63 (dB (A) re 1 pW)

Tämä tuote on tarkoitettu vain kotitalouskäyttöön.

## Tietoja vanhojen laitteiden ja käytettyjen paristojen keräyksestä ja hävittämisestä



Nämä merkinnät tuotteissa, pakkauksissa ja/tai niihin liitetyissä dokumenteissa tarkoittavat, että käytettyjä sähkö- ja elektroniikkalaitteita sekä paristoja ei tule sekoittaa tavalliseen kotitalousjätteeseen.



Vanhojen tuotteiden ja käytettyjen paristojen asianmukainen käsittely, talteen ottaminen ja kierrätys edellyttävät niiden viemistä tarjolla oleviin keräyspisteisiin kansallisten määräysten sekä direktiivien 2002/96/EC ja 2006/66/EC mukaisesti. Kun hävität tuotteet ja paristot asianmukaisesti, autat säilyttämään arvokkaita luonnonvaroja sekä

ehkäisemään ihmisen terveydelle ja ympäristölle haitallisia vaikutuksia, joita vääränlainen jätteenkäsittely voi aiheuttaa. Ota yhteys asuinkuntasi viranomaisiin, jätteenkäsittelystä vastaavaan tahoon tai tuotteiden ostopaikkaan saadaksesi lisätietoja vanhojen tuotteiden ja paristojen keräyksestä ja kierrätyksestä. Tuotteiden epäasianmukaisesta hävittämisestä saattaa seurata kansallisessa lainsäädännössä määrätty rangaistus.

### Yrityksille Euroopan unionissa

Lisätietoja sähkö- ja elektroniikkalaitteiden hävittämisestä saat jälleenmyyjältä tai tavarantoimittajalta.

### [Tietoja hävittämisestä Euroopan unionin ulkopuolella]

Nämä merkinnät ovat voimassa ainoastaan Euroopan unionin alueella. Ota yhteys paikallisiin viranomaisiin tai jälleenmyyjään saadaksesi tietoja oikeasta jätteenkäsittelymenetelmästä.

### Spis treści

<b>Środki ostrożności</b> .....	<b>194</b>	<b>Czyszczenie maszynki</b> .....	<b>203</b>
<b>Przeznaczenie</b> .....	<b>197</b>	<b>Rozwiązywanie problemów</b> .....	<b>205</b>
<b>Opis części</b> .....	<b>197</b>	<b>Często zadawane pytania</b> .....	<b>205</b>
<b>Ładowanie maszynki</b> .....	<b>198</b>	<b>Trwałość ostrza</b> .....	<b>206</b>
<b>Używanie maszynki</b> .....	<b>198</b>	<b>Żywność akumulatora</b> .....	<b>206</b>
<b>Używanie końcówki grzebieniowej</b> .....	<b>199</b>	<b>Wyjmowanie wbudowanego akumulatora</b> .....	<b>206</b>
<b>Przycinanie zarostu</b> .....	<b>200</b>	<b>Dane techniczne</b> .....	<b>207</b>
<b>Przycinanie włosów</b> .....	<b>202</b>		
<b>Przycinanie włosów na ciele</b> .....	<b>203</b>		

## Ostrzeżenie

- To urządzenie może być używane przez dzieci w wieku powyżej 8 lat, przez osoby o ograniczonej sprawności ruchowej, sensorycznej lub intelektualnej oraz przez osoby nieposiadające odpowiedniego doświadczenia i umiejętności, jeśli są one odpowiednio nadzorowane lub zostały poinstruowane w zakresie używania urządzenia w bezpieczny sposób i rozumieją związane z tym ryzyko. Nie należy pozwalać dzieciom na zabawę urządzeniem. Czyszczenie oraz konserwacja urządzenia nie powinny być wykonywane przez dzieci pozostawione bez nadzoru.
- Przewód zasilający jest niewymienialny. Jeśli przewód zasilający ulegnie uszkodzeniu, zasilacz należy wymienić na nowy.

- Następujący symbol oznacza, że urządzenie może być czyszczone pod bieżącą wodą.





- Nie należy czyścić wodą, kiedy podłączony jest zasilacz.
- Nie używaj żadnego innego zasilacza niż ten dostarczony z produktem.

## Środki ostrożności

Aby zmniejszyć ryzyko urazu, utraty życia, porażenia prądem elektrycznym, pożaru i uszkodzenia mienia, zawsze należy przestrzegać następujących środków ostrożności.

### Wyjaśnienie użytych symboli

Poniższe symbole są używane do klasyfikacji i opisanie poziomu zagrożenia, urazu oraz uszkodzenia mienia w przypadku niezastosowania się do ostrzeżenia i nieprawidłowego użycia produktu.

 <b>NIEBEZPIECZEŃSTWO</b>	Sygnalizuje potencjalne zagrożenie, które spowoduje poważne obrażenia ciała lub śmierć.
 <b>OSTRZEŻENIE</b>	Sygnalizuje potencjalne zagrożenie, które może spowodować poważne obrażenia ciała lub śmierć.
 <b>PRZESTROGA</b>	Sygnalizuje zagrożenie, które może spowodować drobne urazy ciała.

Poniższe symbole są stosowane do klasyfikacji i opisanie typu instrukcji, których należy przestrzegać.

 Ten symbol ostrzega użytkownika, że nie wolno wykonywać określonej procedury.

 Ten symbol informuje użytkownika, że trzeba wykonać określoną procedurę, aby zapewnić bezpieczną obsługę urządzenia.

## OSTRZEŻENIE

 **Nie podłączaj ani nie odłączaj adaptora do/z gniazda elektrycznego mokrą ręką.**  
- Może to spowodować porażenie prądem lub obrażenia ciała.

**W żadnym wypadku nie używaj urządzenia, jeżeli zasilacz został uszkodzony, lub jeżeli wtyczka zasilania wetknięta do kontaktu jest poluzowana.**

 **Nie wolno niszczyć, modyfikować, ciągnąć, skręcać ani zginać na siłę przewodu.**  
**Nie wolno również kłaść ciężkich przedmiotów na przewodzie ani przytrząskiwać przewodu zasilającego.**  
- Może to spowodować porażenie prądem lub pożar z powodu zwarcia.

**Nie należy używać urządzenia niezgodnie z parametrami domowej instalacji lub sieci elektrycznej.**

 - Przekroczenie parametrów, poprzez podłączenie zbyt wielu wtyczek do jednego obwodu elektrycznego, może spowodować pożar w wyniku przegrzania.

 **Ten produkt posiada wbudowany akumulator. Nie należy wrzucać go do ognia ani umieszczać blisko źródeł ciepła.**  
- Może to spowodować przegrzanie, zapłon lub wybuch.

**Nie należy modyfikować ani naprawiać urządzenia.**

 - Może to spowodować pożar, porażenie prądem lub obrażenia ciała. Skontaktuj się z autoryzowanym serwisem w celu przeprowadzenia naprawy (wymiana akumulatora itp.).

 **Nigdy nie należy demontować produktu, z wyjątkiem sytuacji wyrzucania produktu.**

- Może to spowodować pożar, porażenie prądem lub obrażenia ciała.

## OSTRZEŻENIE

**Nie wolno zanurzać zasilacza w wodzie ani myć go wodą. Nie umieszczaj zasilacza w pobliżu zlewu czy wanny lub nad nimi, jeśli znajduje się w nich woda.**



- Może to spowodować porażenie prądem lub pożar z powodu zwarcia.

**Nie należy przechowywać w miejscu dostępnym dla dzieci lub niemowląt. Nie pozwól, aby dzieci używały tego urządzenia.**



- Włożenie do ust ostrza, szczoteczki do czyszczenia i/lub pojemnika na olej może być przyczyną wypadku i uszkodzenia ciała.

**Pamiętaj, aby urządzenie było zawsze zasilane ze źródła energii elektrycznej zgodnego z napięciem znamionowym wskazanym na zasilaczu.**



**Włóż do końca adaptor.**

- W przeciwnym razie może dojść do pożaru lub porażenia prądem.

**Natychmiast zaprzestań używania adaptoru i odłącz go, jeśli wystąpią jakiegokolwiek nieprawidłowości lub awaria.**

- W przeciwnym razie może dojść do pożaru, porażenia prądem lub uszkodzenia ciała.

**<Przypadki nieprawidłowości lub usterek>**



• **Urządzenie lub zasilacz są zdeformowane lub nietypowo gorące.**

• **Urządzenie lub zasilacz pachną spalenizną.**

• **Występują nietypowe odgłosy podczas ładowania lub używania urządzenia lub zasilacza.**

- Należy natychmiast zażądać sprawdzenia lub naprawy w autoryzowanym punkcie serwisowym.



**Zawsze należy wyjmować adaptor z gniazda elektrycznego podczas czyszczenia urządzenia.**

- W przeciwnym razie może dojść do porażenia prądem lub urazów ciała.

**Należy regularnie czyścić wtyczkę zasilacza oraz wtyczkę urządzenia, aby zapobiec gromadzeniu się kurzu.**



- Niezastosowanie się do tego zalecenia może spowodować pożar na skutek usterek izolacji spowodowanej wilgotnością. Odłącz adaptor i wytrzyj go suchą szmatką.

**W przypadku spożycia oleju nie wolno wywoływać wymiotów; należy wypić dużą ilość wody i skontaktować się z lekarzem.**



**Jeśli olej dostanie się do oczu, należy go natychmiast spłukać dokładnie bieżącą wodą i skontaktować się z lekarzem.**

- Niezastosowanie się do tego zalecenia może skutkować obrażeniami ciała.

## PRZESTROGA

**Nie przyciskaj ostrza do skóry.**

**Nie używaj tego produktu do celu innego niż przycinanie włosów, zarostu i włosów na ciele.**



**Ostrzy nie stosować bezpośrednio do uszu lub podrażnionej skóry (jak obrzęki, rany lub wypryski).**

- W przeciwnym razie może dojść do uszkodzenia skóry.

**Nie można dopuścić, aby jakiegokolwiek ciała obce przylegały do wtyczki zasilania lub wtyczki urządzenia.**



- Może to spowodować porażenie prądem lub pożar z powodu zwarcia.



**Nie należy upuszczać urządzenia ani narażać na wstrząsy.**

- Może to spowodować uszkodzenie ciała.

## PRZESTROGA

**Nie owijaj przewodu wokół adaptora w trakcie przechowywania.**



- W przeciwnym razie może dojść do wyrwania przewodu na skutek naprężenia i w rezultacie spowodować pożar z powodu zwarcia.

**Przed rozpoczęciem użytkowania sprawdź, czy ostrza nie są uszkodzone lub odkształcone.**



- W przeciwnym razie może dojść do uszkodzenia skóry.

**Odłącz adaptor od gniazda elektrycznego, gdy urządzenie nie jest używane.**



- W przeciwnym razie może dojść do porażenia prądem lub pożaru na skutek przebicia elektrycznego spowodowanego pogorszeniem stanu izolacji.

**Odcinaj wtyczkę adaptora lub urządzenia trzymając za nie. Nie ciągnij za przewód.**



- W przeciwnym razie może dojść do porażenia prądem lub urazów ciała.

## ► Utylizacja akumulatora

## NIEBEZPIECZEŃSTWO

**Akumulator jest przeznaczony do użytku wyłącznie z tą maszynką. Nie używaj akumulatora z innymi produktami. Nie ładuj akumulatora po wyjęciu go z produktu.**



- Nie wrzucaj go do ognia i nie podgrzewaj.
- Nie lutuj, nie demontuj ani nie modyfikuj akumulatora.
- Nie pozwalaj, aby dodatnie i ujemne styki akumulatora zetknęły się ze sobą poprzez inne metalowe obiekty.
- Nie przenoś ani nie przechowuj akumulatora wraz z metalową biżuterią, taką jak naszyjniki i spinki do włosów.
- **Nigdy nie zdejmaj powłoki.**

- Może to spowodować przegrzanie, zapłon lub wybuch.

## OSTRZEŻENIE

**Po wyjęciu akumulatora nie przechowuj go w zasięgu niemowląt i małych dzieci.**



- Przypadkowe połknięcie akumulatora może skutkować uszkodzeniem ciała.

W takim przypadku natychmiast skontaktuj się z lekarzem.

**W przypadku wycieku elektrolitu z akumulatora wykonaj poniższe procedury. Nie dotykaj akumulatora gołymi dłońmi.**

- Elektrolit może spowodować utratę wzroku w przypadku zetknięcia się z oczami.



Nie pocieraj oczu. Wypłucz natychmiast bieżącą wodą i skontaktuj się z lekarzem.

- Elektrolit może spowodować podrażnienie lub urazy w przypadku zetknięcia się ze skórą lub ubraniem.

Natychmiast wypłucz dokładnie bieżącą wodą i skontaktuj się z lekarzem.



## Przeznaczenie

- Przed i po każdym użyciu nałóż olej w miejscach oznaczonych strzałkami. (Patrz strona 204.)
- Maszynka może się nagrzewać podczas użycia i/lub ładowania. Jest to jednak normalne zjawisko.
- Obudowę należy czyścić tylko miękką ściereczką lekko zwilżoną bieżącą wodą lub wodą z dodatkiem mydła. Nie używaj rozpuszczalnika, benzyny, alkoholu ani innych środków chemicznych.
- Przed użyciem końcówki sprawdzić, czy jest poprawnie zainstalowana. Nieprawidłowy montaż może być przyczyną zbyt krótkiego przycięcia włosów.
- Po zakończeniu użytkowania maszynkę należy przechowywać w miejscu o niskiej wilgotności.
- Nie używaj urządzenia do strzyżenia zwierząt.

## Opis części

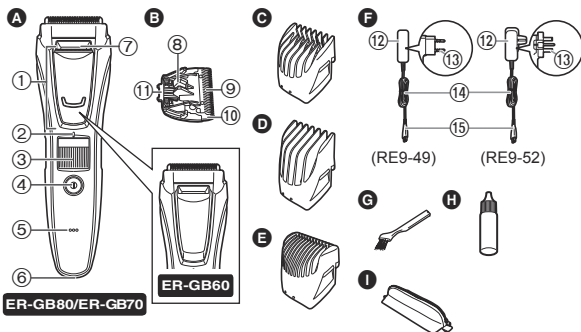

### A Korpus

- 1 Precyzyjny trymer  
**ER-GB80/ER-GB70**
- 2 Znak wskazujący długość strzyżenia
- 3 Pokrętło (Regulacja wysokości)
- 4 Włącznik zasilania
- 5 Kontrolka stanu naładowania
- 6 Gniazdko
- 7 Wlot wody

### B Ostrze

- 8 Dźwignia czyszczenia
- 9 Ruchołe ostrze
- 10 Ostrze nieruchome
- 11 Hak mocujący

### C Końcówka grzebieniowa do zarostu [A] (1 mm do 10 mm)

### D Końcówka grzebieniowa do włosów [B] (11 mm do 20 mm)

### E Końcówka grzebieniowa do włosów na ciele **ER-GB80**

### F Zasilacza (RE9-49) (RE9-52 dla W.Brytanii) (Kształt zasilacza różni się w zależności od miejsca użytkowania.)

- 12 Adaptor
- 13 Wtyczka zasilania
- 14 Przewód
- 15 Wtyczka

### G Akcesoria

### H Szczoteczka do czyszczenia

### I Olej

### J Pokrowiec

## Ładowanie maszynki

- Upewnij się, że maszynka jest wyłączona.

### 1 Podłącz wtyczkę do gniazdka.

### 2 Podłącz zasilacz do gniazdka elektrycznego.

- Sprawdź, czy kontrolka stanu naładowania świeci.
- Ładowanie trwa ok. 1 godziny.

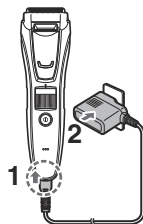

### 3 Odłącz adaptor, gdy kontrolka stanu naładowania przestanie świecić.

- Zalecana temperatura otoczenia podczas ładowania wynosi 0 – 35 °C. W przypadku bardzo niskiej lub bardzo wysokiej temperatury wydajność akumulatora może ulec obniżeniu lub akumulator może się nie ładować poprawnie.
- Całkowite naładowanie dostarcza energii na około 50 minut pracy. Czas pracy może się różnić w zależności od częstotliwości użytkowania, sposobu użytkowania oraz temperatury otoczenia.
- Kiedy maszynka jest ładowana po raz pierwszy lub jeśli nie była używana przez ponad 6 miesięcy, kontrolka na korpusie może nie świecić się przez kilka minut lub czas pracy może ulec skróceniu. W takich przypadkach należy ładować urządzenie przez ponad 8 godzin.

## Praca przy zasilaniu z sieci przez zasilacz

Maszynki można używać po podłączeniu do niej zasilacza w taki sposób jak do ładowania akumulatora.

- Jeśli stan naładowania akumulatora nie jest wystarczający, ostrza mogą poruszać się wolniej lub mogą zatrzymać się, nawet przy podłączonym zasilaniu sieciowym. W takim wypadku należy ładować akumulator jeszcze przez co najmniej 1 minutę.
- Akumulator rozładuje się, nawet przy podłączonym zasilaniu sieciowym.

## Używanie maszynki

- Upewnij się, że maszynka jest wyłączona.
- Zalecamy używanie maszynki w temperaturze otoczenia w przedziale 0 – 35 °C. W przypadku stosowania poza tym przedziałem urządzenie może przestać działać.

### 1 Zamocuj wybraną końcówkę grzebieniową i dostosuj odpowiednio długość przycinania. (Patrz strona 199.)

- Maszynka może też być używana bez końcówki grzebieniowej. (długość przycinania: ok. 0,5 mm)
- Rzeczywista długość włosów po stryżeniu będzie nieznacznie dłuższa od ustawionej.

### 2 Naciśnij włącznik zasilania, aby włączyć zasilanie.

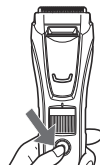

## Używanie końcówki grzebieniowej

- Uważaj, aby mocując i zdejmując końcówkę grzebieniową, nie skaleczyć ręki o ostrze.
- Upewnij się, że maszyna jest wyłączona.

### 1 Zamocuj końcówkę grzebieniową do korpusu, aż do usłyszenia kliknięcia.

długość przycinania (przybliżona)	Kończówka grzebieniowa
1 mm do 10 mm	Kończówka grzebieniowa do zarostu [A]
11 mm do 20 mm	Kończówka grzebieniowa do włosów [B]

- Ustawienie 10,5 mm jest nieosiągalne.
- Nie można regulować długości przycinania końcówki grzebieniowej do włosów na ciele. Ta końcówka grzebieniowa przycina włosy do długości około 1,5 mm.

### 2 Przekręć pokrętło i ustaw znak wskazujący długość strzyżenia na żądaną długość.

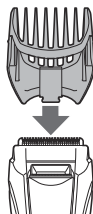
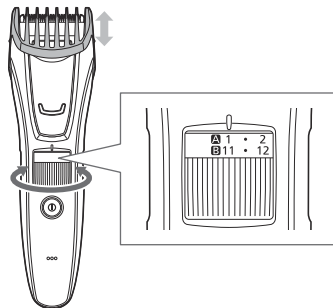

### ► Kończówka grzebieniowa do zarostu [A]

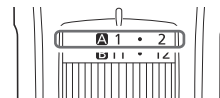

Wskaźnik	1	•	2	•	3	•	4	•	5	•
długość przycinania (mm) (przybliżona)	1	1,5	2	2,5	3	3,5	4	4,5	5	5,5

Wskaźnik	6	•	7	•	8	•	9	•	10
długość przycinania (mm) (przybliżona)	6	6,5	7	7,5	8	8,5	9	9,5	10

### ► Kończówka grzebieniowa do włosów [B]

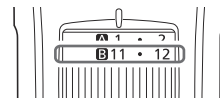

Wskaźnik	11	•	12	•	13	•	14	•	15	•
długość przycinania (mm) (przybliżona)	11	11,5	12	12,5	13	13,5	14	14,5	15	15,5

Wskaźnik	16	•	17	•	18	•	19	•	20
długość przycinania (mm) (przybliżona)	16	16,5	17	17,5	18	18,5	19	19,5	20

### Zdejmowanie końcówki grzebieniowej Zdejmij końcówkę grzebieniową z korpusu.



## Przycinanie zarostu

- Nie należy używać maszynki po nałożeniu pianki do golenia lub kiedy zarost jest wilgotny. Mokry zarost może przyklejać się do skóry lub tworzyć kępki, utrudniając przycinanie.

### Regulacja długości zarostu



- Upewnij się, że maszynka jest wyłączona.

- 1** Zamocuj na korpusie końcówkę grzebieniową do zarostu. (Patrz strona 199.)
- 2** Ustaw długość strzyżenia.
- 3** Przytrzymaj maszynkę z włącznikiem zasilania skierowanym ku górze, a następnie przytnij zarost, przytykając ostrze do skóry i przesuwając maszynką pod włos.

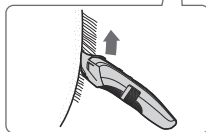

- W przypadku przycinania obfitego zarostu, obcięte włosy mogą gromadzić się wewnątrz końcówki, dlatego należy usuwać je po każdym użyciu.

## Przycinanie bez użycia końcówki grzebieniowej/ przycinanie meszku

- 1** Zdejmij końcówkę do przycinania.
- 2** Przytrzymaj maszynkę z włącznikiem zasilania skierowanym na zewnątrz, a następnie przytnij zarost, przytykając ostrze do skóry.
  - Maszynka nie umożliwia przycinania włosów poniżej 0,5 mm.



### Formowanie zarostu

Użyj maszynki bez żadnych końcówek grzebieniowych, aby odpowiednio uformować zarost.

- Użyj precyzyjnego trymera do przycinania wąskich miejsc i precyzyjnego przycinania. (Patrz strona 201.)

► **Powyżej i poniżej ust**  
Przytrzymaj maszynkę z włącznikiem zasilania skierowanym ku dołowi, a następnie przesunij wzdłuż linii z ostrzem umieszczonym pod kątem 90° do skóry.

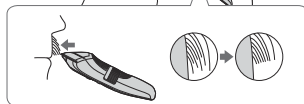
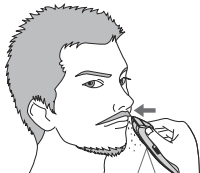

### ► Końce wąsów

Przytrzymaj maszynkę z włącznikiem zasilania skierowanym na zewnątrz, a następnie przycinaj stopniowo od końców, przytykając ostrze do skóry.



### ► Baki

Przytrzymaj maszynkę z włącznikiem zasilania skierowanym ku dołowi, a następnie przycinaj, przesuwając maszynkę w dół z ostrzem umieszczonym pod kątem 90° do baków.

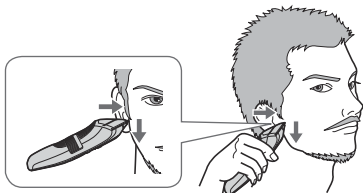

### ► Broda

Przytrzymaj maszynkę z włącznikiem zasilania skierowanym na zewnątrz, a następnie przytknij ostrze do skóry i przesuwaj wzdłuż linii, przesuwając maszynką do przodu.



## Użycie precyzyjnego trymera ER-GB80/ER-GB70

Użyj precyzyjnego trymera do przycinania wąskich miejsc i precyzyjnego przycinania.

- 1 Zdejmij końcówkę do przycinania.
- 2 Przesuń precyzyjny trymer do jego maksymalnej wysokości.

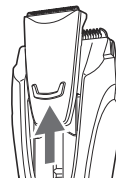

- 3 Przytrzymaj maszynkę z włącznikiem zasilania skierowanym w stronę skóry, a następnie przycinaj, przytykając ostrze do skóry.



## Przycinanie włosów

- Upewnij się, że maszynka jest wyłączona.
- Aby utrzymać ostrość ostrza, należy usuwać co jakiś czas resztki ściętych włosów.

### Przycinanie do równej długości



- 1** Zamocuj na korpusie końcówkę grzebieniową do włosów na ciele. (Patrz strona 199.)
- 2** Ustaw długość strzyżenia.
- 3** Trzymając maszynkę z włącznikiem zasilania skierowanym ku górze, przycinaj włosy przesuwając wolno maszynkę pod włos i w kierunku czubka głowy.



- 4** Przycinanie należy wykonywać powoli, przesuwając maszynkę w różnych kierunkach, aby upewnić się, że nie pozostały miejsca nieprzcięte.

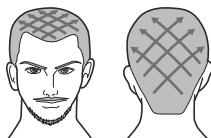

## Regulacja długości w okolicach uszu i szyi



- 1** Zamocuj na korpusie końcówkę grzebieniową do włosów na ciele. (Patrz strona 199.)
- 2** Ustaw długość strzyżenia.
- 3** Trzymając maszynkę z włącznikiem zasilania skierowanym ku górze, przycinaj włosy w okolicach uszu i szyi (  ), unosząc powoli czubek końcówki grzebieniowej nad linii włosów.

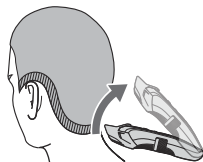

- Przycinając cały obszar do 12 mm, należy ustawić długość na 9 mm, jako długość przybliżoną do przycinania w okolicy szyi.
- Przycinając cały obszar do 9 mm, należy ustawić długość na 6 mm, jako długość przybliżoną do przycinania w okolicy szyi.

## Przycinanie meszku w okolicy szyi

- 1** Zdejmij końcówkę do przycinania.
- 2** Trzymając maszynkę z włącznikiem zasilania skierowanym ku dołowi, przyłóż ostrze prostopadle do obszaru z meszkiem i przesuwaj maszynkę wzdłuż skóry ku dołowi.

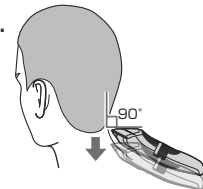

- Zaleca się, aby podczas przycinania w okolicach uszu i szyi poprosić o pomoc drugą osobę.

## Przycinanie włosów na ciele



Przytnij włosy pod pachami i linie bikini przy użyciu końcówki grzebieniowej do włosów na ciele. **ER-GB80**

- Długość przycinania wynosi około 1,5 mm.
  - Nie używaj, kiedy włosy na ciele są mokre.
- Mokre włosy na ciele mogą przyklejać się do skóry lub tworzyć kępki, utrudniając przycinanie.

**1** Zamocuj na korpusie końcówkę grzebieniową do włosów na ciele. (Patrz strona 199.)

**2** Przytrzymaj maszynkę z włącznikiem zasilania skierowanym ku dołowi, a następnie przytnij ostrze do skóry i przesuwaj powoli maszynkę w kierunku pokazanym na rysunku.



- Osiągnięcie żądanych wyników może być niemożliwe, jeśli włosy są zbyt długie. W takim przypadku przytnij włosy do długości około 10 mm przed użyciem maszynki.

## Czyszczenie maszynki

- Zaleca się czyszczenie po każdym użyciu.

1. Odłącz maszynkę od zasilacza.

Aby usunąć lekkie zabrudzenie

2. Zdejmij końcówkę grzebieniową i włącz maszynkę.
3. Wlej wodę przez wlot wody z przodu korpusu, płucz dokładnie przez około 20 sekund, a następnie wyłącz maszynkę.

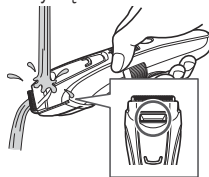

- Splucz wodą i potrząśnij kilka razy, aby usunąć wodę.

Aby usunąć poważne zabrudzenie

2. Zdejmij końcówkę grzebieniową i ostrze.
3. Umyj maszynkę, ostrze i końcówki grzebieniowe pod bieżącą wodą.

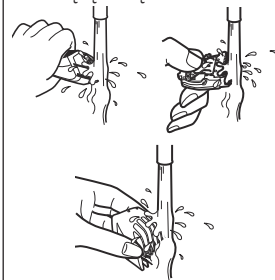

- Splucz wodą i potrząśnij kilka razy, aby usunąć wodę.

4. Zetrzyj wodę ręcznikiem i pozostaw do wyschnięcia.

- Urządzenie wyschnie szybciej po wyjęciu ostrza.

5. Po wysuszeniu nałóż olej na ostrze.

6. Zamocuj końcówkę grzebieniową i ostrze do maszynki.

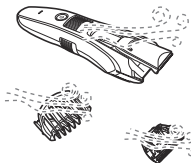

## Czyszczenie szczoteczką

1. Wyjmij maszynkę z zasilacza.

- Upewnij się, że maszynka jest wyłączona.

2. Zdejmij końcówkę do przycinania.

3. Trzymając za korpus maszynki, oprzyj kciuk o ostrze od dołu i wypchnij je z korpusu.

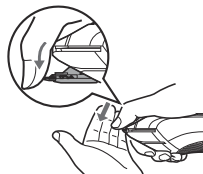

4. Usuń pędzlem wszelkie resztki włosów z korpusu i wokół ostrza.



5. Usuń pędzlem wszelkie resztki włosów z przestrzeni pomiędzy ostrzem ruchomym a ostrzem nieruchomym naciskając na dźwignię do czyszczenia w celu podniesienia ostrza ruchomego.

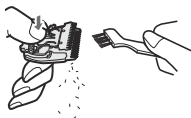

6. Nałóż olej na ostrze.

7. Zamocuj końcówkę grzebieniową i ostrze do maszynki.

## Smarowanie

Smaruj maszynkę olejem przed i po każdym użyciu.

Nanieś kroplę oleju na części wskazane strzałkami.

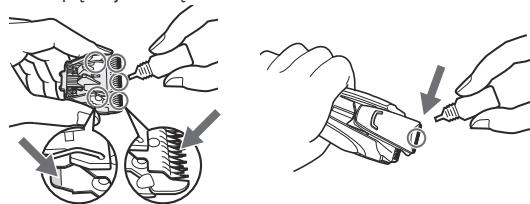

## Wkładanie ostrza na miejsce

Zamocuj hak ostrza w zaczepie maszynki, a następnie naciśnij go aż do usłyszenia kliknięcia.

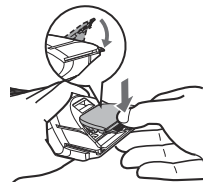



## Rozwiązywanie problemów

Problem	Działanie
Maszynka stępiła się.	<ul style="list-style-type: none"> <li>▶ Naładuj maszynkę. (Patrz strona 198.)</li> <li>▶ Wyczyść ostrze i nałóż na nie olej. (Patrz strony 203 i 204.)</li> <li>▶ Wymień ostrze. (Patrz strona 204.)</li> </ul>
Maszynka przestała działać.	<ul style="list-style-type: none"> <li>▶ Naładuj maszynkę. Lub podłącz maszynkę do sieci przez zasilacz. (Patrz strona 198.)</li> <li>Ładuj akumulator bez przerwy przez około 8 godzin w celu poprawienia jej działania. Jeżeli maszynka nadal działa krótko, nawet po naładowaniu akumulatora, oznacza to, że akumulator się zużył. (Oznaką zużycia się akumulatora może być wyciekający z niej płyn). W celu naprawy skontaktuj się z autoryzowanym serwisem.</li> </ul>
Nie można naładować maszyny.	<ul style="list-style-type: none"> <li>▶ Włóż dokładnie wtyczkę urządzenia do korpusu i sprawdź, czy świeci się kontrolka stanu naładowania.</li> <li>▶ Ładowanie należy przeprowadzać przy zalecanej temperaturze ładowania 0 °C do 35 °C.</li> </ul>
Maszynka działa tylko przez około 10 minut, nawet po naładowaniu.	<ul style="list-style-type: none"> <li>▶ Wymienić akumulator w autoryzowanym serwisie.</li> </ul>

Problem	Działanie
Maszynka nie może zostać właściwie wyczyszczona, nawet po nalaniu wody do wlotu wody.	▶ Gdy maszynka jest bardzo zabrudzona, zdejmij ostrze i umyj wodą. (Patrz strona 203.)
Pojawia się głośny dźwięk.	▶ Upewnij się, że ostrze jest właściwie zamocowane.

Jeżeli problemy nadal nie ustępują, należy skontaktować się z punktem zakupu urządzenia lub autoryzowanym centrum serwisowym Panasonic.

## Często zadawane pytania

Pytanie	Odpowiedź
Czy akumulator wyczerpie się po długim okresie nieużytkowania?	▶ Gdy urządzenie nie jest użytkowane przez ponad 6 miesięcy, akumulator rozładowuje się (wycieki płynu z akumulatora itp.). Co 6 miesięcy należy akumulator w pełni naładować.
Czy akumulator może być ładowany przed każdym użyciem?	▶ Tak, ale zaleca się naładowanie akumulatora, gdy jest rozładowany. Żywotność akumulatora będzie się różnić w zależności od warunków użycia i przechowywania.

## Trwałość ostrza

Trwałość ostrza zależy od częstotliwości i czasu korzystania z maszyny. Na przykład, w przypadku stosowania maszyny przez 5 minut 10 razy w miesiącu, trwałość ostrza wynosi około 3 lata. Wymień ostrza, jeśli wydajność cięcia znacznie spadnie mimo przeprowadzania odpowiedniej konserwacji.

## Żywotność akumulatora

Żywotność akumulatora będzie się różnić w zależności od częstotliwości i długości użycia. Jeśli akumulator jest ładowany raz na miesiąc, czas eksploatacji wyniesie około 3 lat.

Jeżeli czas działania urządzenia jest wyraźnie krótszy, nawet po pełnym naładowaniu, akumulator osiągnął kres swojej przydatności.

## Wyjmowanie wbudowanego akumulatora

Przed zutylizowaniem maszyny należy wyjąć wbudowany akumulator.

Upewnij się, że akumulator wyrzucany jest w oficjalnie wyznaczonym miejscu, jeżeli takie miejsce jest dostępne.

Ze wskazówek podanych na tym rysunku należy skorzystać tylko wówczas, gdy wyrzucamy maszynkę - nie można z nich korzystać przy naprawie maszyny. Jeżeli rozmontujesz maszynkę samodzielnie, przestanie ona być wodoszczelna, co może spowodować jej zepsucie.

- Wyjmij maszynkę z zasilacza.
- Naciśnij włącznik zasilania, aby wyłączyć zasilanie i nie włączaj go, aż akumulator rozładuje się całkowicie.

- Wykonaj kroki od ① do ⑮, unieś akumulator, a następnie wyjmij go.
- Zachowaj ostrożność, aby nie zewrzeć styków akumulatora.

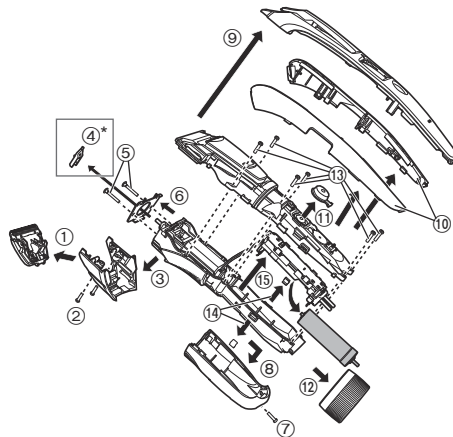

\*tylko do modelu ER-GB80/ER-GB70

### Ochrona środowiska i recykling materiałów

Maszynka zawiera akumulator nikielowo-metalowodorkowy.

Upewnij się, że akumulator wyrzucany jest w wyznaczonym punkcie gromadzenia odpadów, jeżeli takie miejsce znajduje się w Twoim kraju.

## Dane techniczne

Źródło zasilania	Patrz tabliczka znamionowa na zasilaczu. (automatyczna zmiana napięcia zasilania)
Napięcie pracy silnika	1,2 V---
Czas ładowania	Około 1 godziny
Poziom hałasu	W trybie trymera: 64 (dB (A) re 1 pW) W trybie precyzyjnego trymera <b>ER-GB80/ER-GB70</b> : 63 (dB (A) re 1 pW)

Ten produkt jest przeznaczony jedynie do użytku w gospodarstwach domowych.

## Informacja dla użytkowników o gromadzeniu i pozbywaniu się zużytych urządzeń i akumulatorów



Niniejsze symbole umieszczone na produktach, opakowaniach i/lub w dokumentacji towarzyszącej oznaczają, że nie wolno mieszać zużytych urządzeń elektrycznych i elektronicznych oraz akumulatorów z innymi odpadami domowymi.



W celu zapewnienia właściwego przetwarzania, utylizacji oraz recyklingu zużytych produktów i akumulatorów, należy oddawać je do wyznaczonych punktów gromadzenia odpadów zgodnie z przepisami prawa krajowego oraz postanowieniami Dyrektywy 2002/96/WE i 2006/66/WE.



Prawidłowe pozbywanie się w/w produktów i akumulatorów pomaga oszczędzać cenne zasoby naturalne i zapobiegać potencjalnemu negatywnemu wpływowi na zdrowie człowieka oraz stan środowiska naturalnego, który towarzyszy niewłaściwej gospodarce odpadami. Więcej informacji o zbiórce oraz recyklingu zużytych produktów i akumulatorów można otrzymać od władz lokalnych, miejscowego przedsiębiorstwa oczyszczania lub w punkcie sprzedaży, w którym użytkownik nabył przedmiotowe towary.

Za niewłaściwe pozbywanie się powyższych odpadów mogą grozić kary przewidziane przepisami prawa krajowego.

### Dotyczy użytkowników firmowych działających na terenie Unii Europejskiej

Chcąc w odpowiedni sposób pozbyć się urządzeń elektrycznych lub elektronicznych, należy skontaktować się ze sprzedawcą lub dostawcą, który udzieli dalszych informacji.

### [Informacje o pozbywaniu się w/w urządzeń w państwach trzecich]

Niniejsze symbole obowiązują wyłącznie na terenie Unii Europejskiej. Chcąc pozbyć się w/w urządzeń elektrycznych lub elektronicznych, należy skontaktować się z władzami lokalnymi lub sprzedawcą w sprawie właściwego sposobu pozbywania się tego rodzaju przedmiotów.



## Obsah

<b>Bezpečnostní opatření.....</b>	<b>212</b>	<b>Zastříhávání ochlupení těla .....</b>	<b>220</b>
Účel použití .....	214	Čištění zastříhovače.....	221
Identifikace dílů .....	215	Řešení potíží .....	222
Nabíjení zastříhovače.....	215	Často kladené otázky .....	223
Používání zastříhovače .....	216	Životnost čepele .....	223
Používání hřebenového nástavce.....	216	Životnost baterie.....	223
Zastříhávání vousů.....	217	Vyjmutí zabudované dobíjecí baterie ...	223
Zastříhávání vlasů .....	219	Specifikace.....	224

Děkujeme vám za zakoupení tohoto výrobku Panasonic.

Před zahájením provozu tohoto přístroje si přečtěte všechny tyto pokyny a uložte je pro budoucí použití.

## Varování

- Tento spotřebič mohou používat děti od 8 let výše a osoby s omezenými fyzickými, smyslovými nebo duševními schopnostmi nebo nedostatkem zkušeností a znalostí, pokud jsou pod dohledem nebo pokud obdržely informace o bezpečném používání spotřebiče a chápou možná rizika. Děti si se spotřebičem hrát nesmějí. Čištění a uživatelskou údržbu nesmějí děti provádět bez dohledu.
- Přívodní kabel nelze nahradit. Je-li kabel poškozen, je třeba síťový adaptér vyhodit.

- Následující symbol znamená, že je vhodný pro čištění pod tekoucí vodou.



- Nečistěte vodou, pokud je síťový adaptér připojen.
- Nepoužívejte žádný jiný, než dodaný síťový adaptér.

## Bezpečnostní opatření

Abyste snížili nebezpečí zranění, úmrtí, úrazu elektrickým proudem, požáru a poškození majetku, vždy dodržujte následující bezpečnostní opatření.

### Vysvětlení použitých symbolů

Následující symboly jsou použity pro označení a popis stupně nebezpečí, zranění a poškození majetku, způsobené ignorováním upozornění a nesprávným používáním.

 **NEBEZPEČÍ** Označuje potenciální riziko, které skončí vážným zraněním nebo úmrtím.

 **VAROVÁNÍ** Označuje potenciální riziko, které může skončit vážným zraněním nebo úmrtím.

 **UPOZORNĚNÍ** Označuje nebezpečí, které může vést k lehkému zranění.

Následující symboly jsou používány pro klasifikaci a popis typů instrukcí, které je nutno dodržovat.

 Tento symbol se používá pro upozornění uživatelů na konkrétní postup, který nesmí být prováděn.

 Tento symbol se používá pro upozornění uživatelů na konkrétní postup, který musí být dodržen v zájmu bezpečného provozu zařízení.

## VAROVÁNÍ

 **Napájecí adaptér do zásuvky nezapojujte ani jej neodpojujte mokřými rukama.**

- Takové chování může způsobit úraz elektrickým proudem nebo zranění.

**Přístroj nikdy nepoužívejte, je-li síťový adaptér poškozený nebo je-li napájecí vidlice připojena k zásuvce volně.**

**Kabel nepoškozujte, neupravujte jej ani silně neohýbejte, netahejte za něj ani s ním nekruťte.**

 **Na napájecí kabel také nepokládejte nic těžkého ani jej neskřípejte.**

- Takové chování může způsobit úraz elektrickým proudem nebo požár v důsledku zkratu.

**Nepoužívejte způsobem přesahujícím jmenovité napětí nebo vedení zásuvky elektrické sítě.**

 - Překročení napětí připojením příliš mnoha zástrček k jedné zásuvce elektrické sítě může způsobit požár v důsledku přehřátí.

 **Tento produkt má vestavěnou dobíjecí baterii. Nevhazujte ji do ohně a nevystavujte ji žáru.**

- Takové chování může způsobit přehřátí, vznícení nebo explozi.

**Výrobek neupravujte ani neopravujte.**

 - Takové chování může způsobit požár, úraz elektrickým proudem nebo zranění.  
Kvůli opravám (výměna baterie atd.) se obraťte na autorizované servisní středisko.

**S výjimkou jeho likvidace výrobek nikdy nerozebírejte.**

 - Takové chování může způsobit požár, úraz elektrickým proudem nebo zranění.



## VAROVÁNÍ

**Síťový adaptér neponožujte do vody, ani jej neomývejte vodou.**

-  **Síťový adaptér neumísťujte nad umývadlo nebo vanu, které jsou naplněny vodou, nebo do jejich blízkosti.**  
- Takové chování může způsobit úraz elektrickým proudem nebo požár v důsledku zkratu.

-  **Neskladujte v dosahu dětí nebo kojenců. Nedovolte jim přístroj používat.**  
- Vložení čepele, čistícího kartáčku a/nebo nádobky s olejem do úst může mít za následek nehody a zranění.

-  **Vždy se ujistěte, zda je přístroj zapojený do rozvodné sítě odpovídajícího napětí, které je uvedené na síťovém adaptéru. Adaptér zcela zasuňte.**  
- Nedodržení tohoto pokynu může způsobit požár nebo úraz elektrickým proudem.

**Adaptér přestaňte okamžitě používat a odpojte jej, pokud dojde k nějaké abnormalitě nebo k selhání.**

- Nedodržení tohoto pokynu může způsobit požár, úraz elektrickým proudem nebo zranění.

**<Případy abnormality nebo selhání>**

-  **Hlavní jednotka nebo síťový adaptér jsou zdeformované nebo abnormálně horké.**
- Z hlavní jednotky nebo síťového adaptéru je cítit spálená elektroinstalace.**
- Z hlavní jednotky nebo ze síťového adaptéru se během používání nebo nabíjení ozývají abnormální zvuky.**  
- Okamžitě vyžádejte kontrolu nebo opravu v autorizovaném servisním středisku.

-  **Při čištění adaptér vždy z elektrické zásuvky odpojte.**  
- Pokud tak neučiníte, může dojít k úrazu elektrickým proudem nebo zranění.

-  **Napájecí vidlici i zástrčku spotřebiče pravidelně čistěte, abyste zabránili hromadění prachu.**  
- Pokud tak neučiníte, může dojít ke vzniku požáru v důsledku závady izolace, způsobené vlhkostí.  
Adaptér odpojte a oťřete jej suchým hadříkem.

-  **Je-li náhodně požit olej, nevyvolávejte zvracení, vypijte velké množství vody a kontaktujte lékaře.**  
**Pokud se olej dostane do kontaktu s očima, okamžitě je důkladně propláchněte tekoucí vodou a kontaktujte lékaře.**  
- Nedodržení tohoto pokynu může způsobit fyzické problémy.

## UPOZORNĚNÍ

**Netlačte břit na kůži.**

-  **Nepoužívejte tento výrobek pro jiný účel, než pro zastřihávání vousů, vlasů a ochlupení těla.**  
**Planžetu nepřikládejte přímo na uši nebo drsnou kůži (např. jizvy, zranění nebo znaménka).**  
- Mohlo by dojít k poranění pokožky.

-  **Nedovolte, aby se do napájecí vidlice nebo do zástrčky spotřebiče dostaly například špendlíky nebo smetí.**  
- Takové chování může způsobit úraz elektrickým proudem nebo požár v důsledku zkratu.

-  **Přístroj nepouštějte na zem, ani jej nevystavujte nárazům.**  
- Mohlo by dojít ke zranění.

-  **Kabel během skladování neotáčejte kolem adaptéru.**  
- Takové počínání může způsobit zlomení drátů kabelu pod tlakem a následný požár v důsledku zkratu.



## UPOZORNĚNÍ



**Před použitím zkontrolujte, jestli břity nejsou poškozené nebo zdeformované.**

- Nedodržení tohoto pokynu může způsobit poranění pokožky.

**Odpojte adaptér od zásuvky elektrické sítě, pokud ho nepoužíváte.**



- Pokud tak neučiníte, můžete způsobit úraz elektrickým proudem nebo požár v důsledku probíjení elektřiny, způsobeného poškozením izolace.

**Odpojte adaptér nebo zástrčku spotřebiče, přičemž tahejte za adaptér nebo zástrčku spotřebiče, nikoli za kabel.**



- Pokud tak neučiníte, může dojít k úrazu elektrickým proudem nebo zranění.

### ► Likvidace nabíjecí baterie



## NEBEZPEČÍ

**Nabíjecí baterie je určena k použití výhradně s tímto zastříhávačem. Nepoužívejte baterii s žádnými jinými výrobky.**

**Baterii nenabíjejte po jejím vyjmutí z výrobku.**

• Nevhazujte do ohně a nevystavujte teplu.



• Baterii neletujte, nerozebírejte, ani neupravujte.

• Kladný a záporný pól baterie vzájemně nepropojujte pomocí jiných kovových předmětů.

• Baterii nepřeppravujte ani neskladujte společně s kovovými šperky, jako jsou náhrdelníky a vlásenky.

• Nikdy trubici nezbavujte pláště.

- Takové chování může způsobit přehřátí, vznícení nebo explozi.



## VAROVÁNÍ



**Po vyjmutí nabíjecí baterii nenechávejte v dosahu dětí či kojenců.**

- V případě náhodného požití baterie hrozí nebezpečí zranění. Pokud k tomu dojde, neprodleně se obraťte na lékaře.

**Jestliže vytéká kapalina baterie, přijměte následující opatření. Nedotýkejte se baterie holými rukama.**

- Kapalina baterie může zapříčinit ztrátu zraku, pokud přijde do kontaktu s očima.



- Nemněte si oči. Neprodleně propláchněte čistou vodou a vyhledejte lékaře.

- Kapalina baterie může způsobit zánět nebo zranění, pokud přijde do kontaktu s pokožkou nebo oděvem.

Pečlivě propláchněte čistou vodou a vyhledejte lékaře.

## Účel použití

- Před a po každém použití naneste na místa, označená šipkou, olej. (Viz str. 222.)
- Zastříhávač se může při provozu a/nebo nabíjení zahřát. To je normální.
- Plášť čistěte jen použitím měkkého hadříku, navlčeného ve vodě z vodovodu nebo mýdlové vodě z vodovodu. Nepoužívejte ředidlo, benzín, líh nebo jiné chemikálie.
- Před použitím nástavce zkontrolujte, zda je správně nasazen. Pokud tomu tak není, může dojít k příliš krátkému zastříhnutí vlasů.
- Po použití zastříhovač skladujte v místě s nízkou vlhkostí.
- Strojek nepoužívejte na zvířatech.

## Identifikace dílů

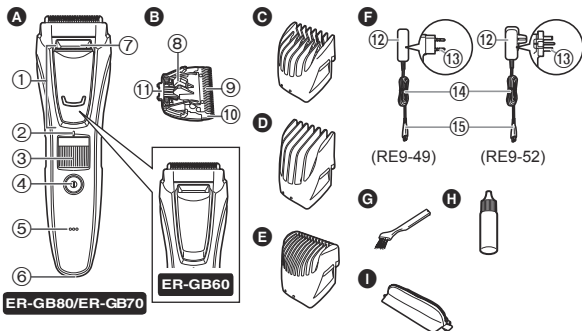

### A Hlavní část

- ① Přesný zastříhávač  
**ER-GB80/ER-GB70**
- ② Kontrolka výšky zastříhávání
- ③ Stupnice (pro výšku zastříhávání)
- ④ Spínač
- ⑤ Kontrolka stavu nabíjení
- ⑥ Zdíčka
- ⑦ Přívod vody

### B Čepel

- ⑧ Čisticí páčka
- ⑨ Pohyblivá čepel
- ⑩ Statická čepel
- ⑪ Připevňovací háček

### C Hřebenový nástavec pro vousy [A] (1 mm až 10 mm)

### D Hřebenový nástavec pro vlasy [B] (11 mm až 20 mm)

### E Hřebenový nástavec pro ochlupení těla [ER-GB80]

### F Síťový adaptér (RE9-49) (RE9-52 pro Spojené království) (Tvar síťového adaptéru se liší v závislosti na oblasti.)

- ⑫ Adaptér
- ⑬ Napájecí konektor
- ⑭ Kabel
- ⑮ Přípojka spotřebiče

### Příslušenství

- G Čisticí kartáček
- H Olej
- I Pouzdro

## Nabíjení zastříhovače

- Ujistěte se, že je zastříhovač vypnutý.

### 1 Připojte přípojku spotřebiče do zdířky.

### 2 Zapojte adaptér do zásuvky.

- Zkontrolujte, zda kontrolka stavu nabíjení svítí.
- Nabíjení se dokončí zhruba po 1 hodině.

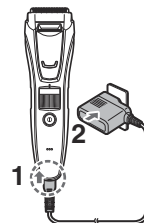

### 3 Až kontrolka stavu nabíjení přestane svítit, adaptér odpojte.

- Doporučená okolní teplota pro nabíjení je 0 – 35 °C. Výkon baterie se může snížit v extrémně nízkých nebo vysokých teplotách a baterie se nemusí správně nabít.
- Plně nabitý strojek vlastní dostatek energie pro přibližně 50 minut použití. Provozní doba se může lišit v závislosti na frekvenci použití, způsobu použití a okolní teplotě.
- Při prvním nabíjení zastříhávače, nebo pokud nebyl používán déle než 6 měsíců, se kontrolka na hlavní části nemusí několik minut rozsvítit, nebo se může zkrátit provozní doba přístroje. V těchto případech nabíjejte zastříhávač déle než 8 hodin.

### Provoz ze sítě

Pokud síťový adaptér do zastříhávače zapojíte stejně jako při nabíjení a zastříhávač zapnete, můžete jej používat.

- Je-li zbývající baterie příliš slabá, čepele se mohou pohybovat pomaleji nebo se zastavit, i s napájením ze sítě. V takovém případě dobíjejte baterii 1 minutu nebo více.
- Baterie se vybije i při nabíjení ze sítě.

## Používání zastříhovače

- Ujistěte se, že je zastříhovač vypnutý.
- Zastříhovač doporučujeme používat v rozsahu okolní teploty 0 – 35 °C. Při použití mimo tento rozsah může přístroj přestat pracovat.

### 1 Nasad'te požadovaný hřebenový nástavec a podle potřeby nastavte výšku zastřihávání. (Viz tato strana.)

- Můžete jej použít i bez hřebenového nástavce. (Výška zastřihávání: přibližně 0,5 mm)
- Skutečná délka vlasů bude poněkud delší než nastavená.

### 2 Spínač přepněte do pozice zapnuto.



## Používání hřebenového nástavce

- Buďte opatrní, abyste si při nasazování nebo sundávání hřebenového nástavce nepořezali čepeli ruce.
- Ujistěte se, že je zastříhovač vypnutý.

### 1 Nasad'te hřebenový nástavec na tělo přístroje, dokud nezacvakne.

Výška zastřihání (přibližně)	Hřebenový nástavec
1 mm až 10 mm	Hřebenový nástavec pro vousy [A]
11 mm až 20 mm	Hřebenový nástavec pro vlasy [B]

- Nastavení 10,5 mm není možné.
- Výšku zastřihávání hřebenového nástavce pro ochlupení těla nelze nastavit. Tento hřebenový nástavec zastřihuje přibližně na délku 1,5 mm.

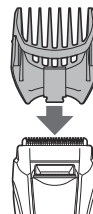

### 2 Otáčejte stupnici a seříd'te kontrolu výšky zastřihávání na požadovanou výšku.

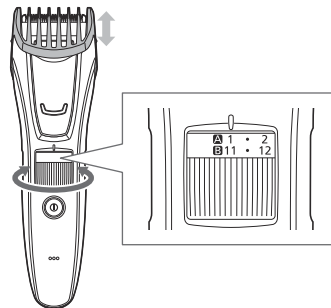

## ► Hřebenový nástavec pro vousy [A]

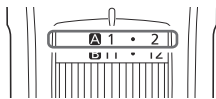

Indikátor	1	•	2	•	3	•	4	•	5	•
Výška zastřížení (mm) (přibližně)	1	1,5	2	2,5	3	3,5	4	4,5	5	5,5

Indikátor	6	•	7	•	8	•	9	•	10
Výška zastřížení (mm) (přibližně)	6	6,5	7	7,5	8	8,5	9	9,5	10

## ► Hřebenový nástavec pro vlasy [B]

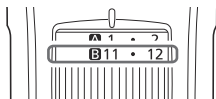

Indikátor	11	•	12	•	13	•	14	•	15	•
Výška zastřížení (mm) (přibližně)	11	11,5	12	12,5	13	13,5	14	14,5	15	15,5

Indikátor	16	•	17	•	18	•	19	•	20
Výška zastřížení (mm) (přibližně)	16	16,5	17	17,5	18	18,5	19	19,5	20

### Sundání hřebenového nástavce

Hřebenový nástavec sejměte z hlavní části.



## Zastřihávání vousů

- Pokud jste aplikovali pěnu na holení nebo máte-li vousy mokré, strojek nepoužívejte. Mokré vousy se mohou přilepit k pokožce nebo se slepit, což jejich zastřihávání ztěžuje.

## Nastavení délky vousů



- Ujistěte se, že je zastřihovač vypnutý.

- 1** Hřebenový nástavec pro vousy připevněte k hlavní části. (Viz str. 216.)
- 2** Nastavte výšku zastřihování.
- 3** Držte zastřihovač tak, aby spínač směřoval nahoru a stříhejte tak, aby se čepel dotýkala pokožky a zastřihovačem přejíždějte proti růstu vousů.

- Pokud stříháte delší vousy, mohou se kousky vousů nahromadit v nástavci, proto po každém použití kousky vousů vysypejte.



## Zastříhování bez použití hřebenového nástavce / zastříhování jemných vlasů

**1** Sejměte hřebenový nástavec.

**2** Držte zastříhávač tak, aby spínač směřoval ven, a zastříhávejte tak, aby se čepel dotýkala pokožky.

- Zastříhávač nemůže zastříhnout vlasy kratší než 0,5 mm.



## Tvarování vousů

Pro správné tvarování vousů použijte zastříhávač bez hřebenového nástavce.

- Pro zastříhávání úzkých oblastí a pro přesné zastříhávání použijte přesný zastříhávač. (Viz str. 219.)

► **Nad rty a pod rty**

Držte zastříhávač tak, aby spínač směřoval dolů, a stříhejte přes linii s čepelí v úhlu 90° k pokožce.

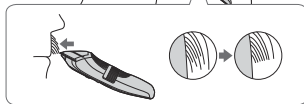
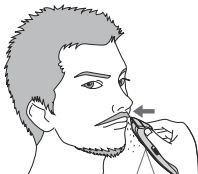

► **Konce vousů**

Držte zastříhávač tak, aby spínač směřoval ven, a zastříhávejte postupně od konců tak, aby se čepel dotýkala pokožky.



► **Kotlety**

Držte zastříhávač tak, aby spínač směřoval dolů, a zastříhávejte pohybem zastříhávače směrem dolů s čepelí v úhlu 90° ke kotletám.

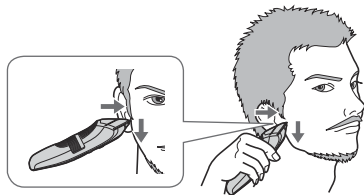

► **Vousy**

Držte zastříhávač tak, aby spínač směřoval ven, a zastříhávejte tak, aby se čepel dotýkala pokožky, a stříhejte podél linie tak, že přitom pohybujete zastříhávačem směrem dopředu.



## Použití přesného zastříhávače **ER-GB80/ER-GB70**

Pro zastřihávání úzkých oblastí a pro přesné zastřihávání použijte přesný zastříhávač.

**1** Sejměte hřebenový nástavec.

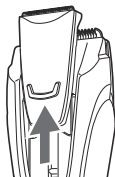

**2** Posuňte přesný zastříhávač až do jeho maximální výšky.

**3** Držte zastříhávač tak, aby spínač směřoval k pokožce a stříhejte tak, aby se čepel dotýkala pokožky.



## Zastřihávání vlasů

- Ujistěte se, že je zastříhovač vypnutý.
- Pro zachování ostroty břitů během zastřihování odstraňujte nahromaděné odstřížky vlasů.

### Zastřihávání do stejné délky



**1** Hřebenový nástavec pro vlasy připevněte k hlavní části. (Viz str. 216.)

**2** Nastavte výšku zastřihování.

**3** Zastříhávač držte tak, aby spínač směřoval nahoru a pomalu jím pohybujte proti růstu vlasů a k temeni hlavy.



**4** Pomalu zastříhujte a zastříhovačem pohybujte různými směry tak, abyste žádná místa nevynechali.

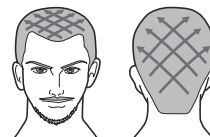



**1** Hřebenový nástavec pro vlasy připevněte k hlavní části. (Viz str. 216.)

**2** Nastavte výšku zastřihování.

**3** Zastřihávač držte tak, aby spínač směřoval nahoru, zastřihujte v okolí uší a krku (  ) tak, že hřebenový nástavec během zastřihávání mírně nadzvednete.

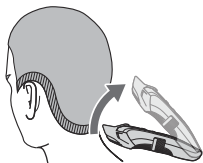

- Při zastřihování celé oblasti na 12 mm použijte jako standardní výšku pro zastřihování u krku 9 mm.
- Při zastřihování celé oblasti na 9 mm použijte jako standardní výšku pro zastřihování u krku 6 mm.

## Zastřihávání jemných vlasů v okolí krku

**1** Sejměte hřebenový nástavec.

**2** Zastřihávač držte tak, aby spínač směřoval dolů a aby čepel svírala pravý úhel s oblastí s jemnými vlasy, a přejíždějte jím po pokožce.

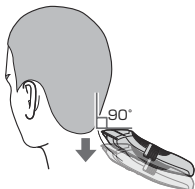

- Doporučujeme, abyste při zastřihování v oblasti uší a krku požádali o pomoc jinou osobu.



Podpaží a oblast bikin zastřihávejte s hřebenovým nástavcem pro ochlupení těla. **ER-GB80**

- Výška zastřihávání je přibližně 1,5 mm.
- Nepoužívejte, pokud je ochlupení těla vlhké. Vlhké ochlupení těla se může přilepit k pokožce, nebo se slepí, což zastřihávání ztíží.

**1** Hřebenový nástavec pro ochlupení těla připevněte k hlavní části. (Viz str. 216.)

**2** Zastřihávač držte tak, aby spínač byl dole a zastřihávejte tak, že čepel přivedete ke kontaktu s pokožkou a pomalu pohybujete ve směru uvedeném na obrázku.



- Je-li ochlupení příliš dlouhé, nemusí být požadovaných výsledků dosaženo. V tom případě předtím, než zastřihávač použijete, chlupy zastřihněte na délku asi 10 mm.



## Čištění zastříhovače

- Doporučujeme přístroj čistit po každém použití.

1. Odpojte zastříhovač od síťového adaptéru.

### Pro odstranění lehké špíny

2. Odpojte hřebenový nástavec a zapněte zastříhovač.
3. Do otvoru pro přívod vody na přední straně hlavní části přístroj důkladně oplachujte a potom zastříhovač vypněte.

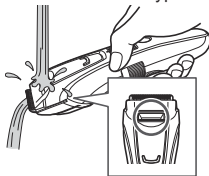

- Opláchněte jej vodou a několikrát jím zatřeste, abyste vodu odstranili.

### Odstranění větších nečistot

2. Odstraňte hřebenový nástavec a planžetu.
3. Zastříhovač, čepel a hřebenový nástavec očistěte pod tekoucí vodou.

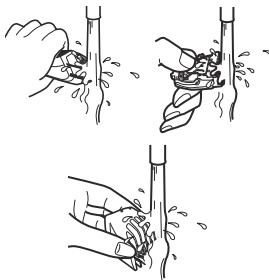

- Opláchněte jej vodou a několikrát jím zatřeste, abyste vodu odstranili.

4. Setřete vodu ručníkem a nechte oschnout.
  - Uschne rychleji, bude-li čepel vyjmuta.
5. Olej na planžetu aplikujte po uschnutí.
6. Připevněte hřebenový nástavec a planžetu k zastříhovači.

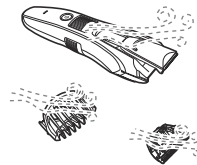

## Čištění pomocí kartáčku

1. Odpojte zastříhovač od síťového adaptéru.
  - Ujistěte se, že je zastříhovač vypnutý.
2. Sejměte hřebenový nástavec.
3. Uchopte hlavní část, palcem se zapřete proti čepelím a vytlačte je z hlavní části.

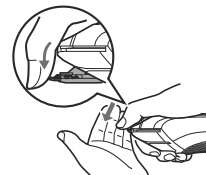

4. Smeťte všechny ústřížky vlasů z hlavní části a z okolí čepelí.



5. Smeťte všechny zbytky vlasů, které se nacházejí mezi nepohyblivou a pohyblivou čepelí, zatímco tlačíte na čisticí páčku, aby pohyblivá čepel byla zdvižena.



6. Aplikujte na planžetu olej.
7. Připevněte hřebenový nástavec a planžetu k zastříhovači.

## Mazání

Aplikujte olej na zastříhovač před a po každém použití.  
Na místa označená šipkou naneste kapku oleje.

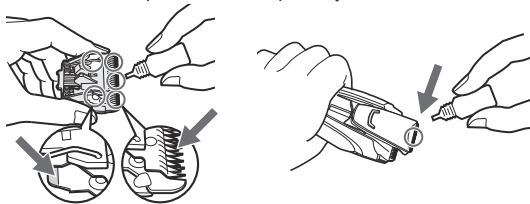

## Opětovné smontování čepele

Vložte montážní háček do držáku čepele na zastříhovači a poté zatlačte tak, abyste uslyšeli cvaknutí.

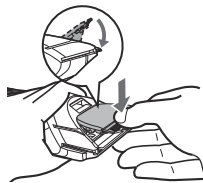

## Řešení potíží

Problém	Akce
Zastříhovač se může otupit.	<ul style="list-style-type: none"><li>▶ Zastříhovač nabijte. (Viz str. 215.)</li><li>▶ Planžetu očistěte a naneste na ni olej. (Viz strany 221 a 222.)</li><li>▶ Vyměňte břit. (Viz strany 221 a 222.)</li></ul>

Problém	Akce
Zastříhovač přestal fungovat.	<ul style="list-style-type: none"><li>▶ Zastříhávač nabijte. Nebo použijte zapojený do sítě. (Viz str. 215.)</li><li>▶ Baterii obnovíte nepřetržitým dobíjením po dobu zhruba 8 hodin. Pokud i po dobití zbývá několik použití, dosáhla baterie konce své životnosti. (Z důvodu ukončení životnosti může z baterie vytékat kapalina.) Pro opravu kontaktujte autorizované servisní centrum.</li></ul>
Zastříhávač nelze dobít.	<ul style="list-style-type: none"><li>▶ Konektor přístroje zcela zasuňte do hlavní části a přesvědčte se, zda kontrolka nabíjení svítí.</li><li>▶ Dobíjejte v rámci doporučené teploty pro dobíjení - 0 °C až 35 °C.</li></ul>
Zastříhávač lze použít jen zhruba 10 minut a to i po dobití.	<ul style="list-style-type: none"><li>▶ Baterii nechte vyměnit v autorizovaném servisním středisku.</li></ul>
Zastříhávač nelze správně vyčistit ani tehdy, když byla z přívodu vyлита voda.	<ul style="list-style-type: none"><li>▶ Pu zastříhávač hodně zašpiněný, vyjměte čepel a opláchněte ji vodou. (Viz str. 221.)</li></ul>
Vydává hlasitý zvuk.	<ul style="list-style-type: none"><li>▶ Zkontrolujte, zda je planžeta správně vložena.</li></ul>

Pokud problémy nelze vyřešit, kontaktujte obchod, kde jste výrobek zakoupili nebo servisní centrum autorizované společností Panasonic a požádejte o opravu.

## Často kladené otázky

Otázka	Odpověď
Vybije se baterie po dlouhém nepoužívání?	▶ Když se přístroj nepoužívá 6 měsíců nebo déle, baterie zeslábně (únik kapaliny, atd.). Baterii plně dobijte každých 6 měsíců.
Lze baterii dobít před každým použitím?	▶ Ano, ale doporučuje se baterii nabíjet, je-li vybitá. Životnost baterie liší podle podmínek použití a uskladnění.

## Životnost čepele

Životnost čepele se liší podle četnosti a délky používání zastříhovače. Například pokud zastříhovač používáte 10krát za měsíc po dobu 5 minut, vydrží čepel asi 3 roky. Pokud se i navzdory dobré údržbě významně sníží účinnost stříhu, čepele vyměňte.

## Životnost baterie

Životnost baterie závisí na četnosti a délce používání. Pokud se baterie nabíjí jednou měsíčně, provozní životnost bude přibližně 3 roky. Pokud je provozní doba podstatně kratší, a to i po plném nabití, znamená to, že baterie dosáhla konce své životnosti.

## Vyjmutí zabudované dobíjecí baterie

**Před likvidací zastříhovače vyjměte vestavěnou nabíjecí baterii.** Baterii prosím odevzdejte k likvidaci na oficiálně určené místo, pokud takové ve vaší zemi existuje. Tento obrázek slouží pouze pro likvidaci zastříhávače, a ne pro jeho opravu. Pokud zastříhovač sami rozeberete, nebude již vodotěsný, což může být příčinou jeho selhání.

- Odpojte zastříhovač od síťového adaptéru.
- Stisknutím spínače strojek zapněte a nechte jej zapnutý až do úplného vybití baterie.
- Postupujte dle kroků ① až ⑮, poté zvedněte baterii a vyjměte ji.
- Dbejte, prosím, na to, abyste baterii nezkratovali.

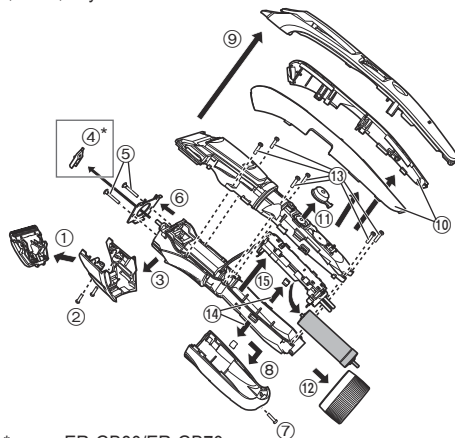

\*pouze ER-GB80/ER-GB70

### Ochrana životního prostředí a recyklace materiálů

Tento zastříhovač obsahuje nikl-metalhydrovou baterii. Baterii prosím odevzdejte k likvidaci na oficiálně určené místo, pokud takové ve vaší zemi existuje.

## Specifikace

Zdroj napájení	Viz typový štítek na síťovém adaptéru. (Automatický převod napětí)
Napětí motoru	1,2 V---
Doba nabíjení	Cca 1 hodina
Akustický hluk	V režimu zastřihovače: 64 (dB (A) re 1 pW) V režimu přesného zastřihovače <b>ER-GB80/ER-GB70</b> : 63 (dB (A) re 1 pW)

Tento výrobek je určen pouze pro domácí použití.

### Informace pro spotřebitele o sběru a likvidaci odpadu z elektrických a elektronických zařízení a použitých baterií z domácnosti



Tyto symboly na výrobcích, obalech nebo v průvodní dokumentaci znamenají, že použitá elektrická a elektronická zařízení a baterie nepatří do běžného domácího odpadu.



Správná likvidace, recyklace a opětovné použití jsou možné jen pokud odevzdáte tato zařízení a použité baterie na místech k tomu určených, za což neplatíte žádné poplatky, v souladu s platnými národními předpisy a se Směrnicemi 2002/96/EU a 2006/66/EU. Správnou likvidací přístrojů a baterií pomůžete šetřit cenné suroviny a předcházet možným negativním



účinkům na lidské zdraví a na přírodní prostředí, které jinak mohou vzniknout při nesprávném zacházení s odpady.

Další informace o sběru, likvidaci a recyklaci starých přístrojů a použitých baterií Vám poskytnou místní úřady, provozovny sběrných dvorů nebo prodejna, ve které jste toto zboží zakoupili.

Při nesprávné likvidaci odpadu vám hrozí pokuta v souladu s národní legislativou a místními předpisy.

### Informace pro právnické osoby se sídlem v zemích Evropské Unie (EU)

Pokud chcete likvidovat elektrická nebo elektronická zařízení, obraťte se na prodejce nebo dodavatele s žádostí o další informace.

### [Informace o likvidaci v zemích mimo Evropskou Unii (EU)]

Tyto symboly platí jen v zemích Evropské unie. Pokud chcete likvidovat tento produkt, obraťte se na místní úřady nebo prodejce a informujte se o správném způsobu likvidace.

## Obsah

<b>Bezpečnostné opatrenia.....</b>	<b>228</b>	Čistenie zastrihávača .....	237
Určené použitie .....	231	Riešenie problémov .....	239
Popis jednotlivých častí.....	231	Najčastejšie otázky.....	239
Nabíjanie zastrihávača .....	232	Životnosť čepelí.....	240
Používanie zastrihávača .....	232	Životnosť batérie .....	240
Používanie hrebeňového nástavca.....	233	Výmena zabudovanej nabíjateľnej batérie.....	240
Strihanie brady .....	234	Technické údaje.....	241
Strihanie vlasov .....	236		
Strihanie chĺpkov na tele .....	237		

Ďakujeme, že ste si zakúpili výrobok značky Panasonic.

Pred používaním tejto jednotky si v celom rozsahu prečítajte tento návod na obsluhu a uschovajte ho pre možnú potrebu v budúcnosti.

## Výstraha

- Deti vo veku 8 rokov a viac a osoby so zníženými fyzickými, zmyslovými alebo duševnými schopnosťami alebo nedostatočnými skúsenosťami a vedomosťami môžu používať tento prístroj pod dohľadom alebo ak boli oboznámené o používaní prístroja bezpečným spôsobom a poznajú riziká spojené s používaním prístroja. Deti sa nesmú s prístrojom hrať. Čistenie a používateľskú údržbu nesmú vykonávať deti bez dohľadu.
- Napájací kábel nemožno vymeniť. Ak dôjde k poškodeniu kábla, adaptér na striedavý prúd je nutné zneškodniť.

- Nasledovný symbol znamená možnosť čistenia pod tečúcou vodou z vodovodu.



- Nečist'íte vodou, ak je pripojený adaptér na striedavý prúd.
- Nepoužívajte iný, len dodaný adaptér na striedavý prúd.

## Bezpečnostné opatrenia

Na zníženie rizika poranení, smrti, zasiahnutia elektrickým prúdom, požiaru a poškodenia majetku vždy dodržiavajte nasledujúce bezpečnostné opatrenia.

### Vysvetlenie symbolov

Nasledujúce symboly sa používajú na klasifikovanie a opis stupňa rizika, poranenia a poškodenia majetku v dôsledku nerešpektovania označení a nesprávneho používania.



### NEBEZPEČENSTVO

Označuje potenciálne riziko s dôsledkom vážneho poranenia alebo smrti.



### VÝSTRAHA

Označuje potenciálne riziko, ktorého dôsledkom môže byť vážne poranenie alebo smrť.



### UPOZORNENIE

Označuje riziko, ktorého dôsledkom môže byť menšie poranenie.

Nasledujúce symboly sa používajú na klasifikovanie a opis typov pokynov, ktoré je nutné dodržiavať.



Tento symbol sa používa na upozornenie používateľov na špecifický prevádzkový postup, ktorý sa nesmie vykonať.



Tento symbol sa používa na upozornenie používateľov na špecifický prevádzkový postup, ktorý sa musí dodržiavať na bezpečné používanie jednotky.



## VÝSTRAHA



**Adaptér nepripájajte ani neodpájajte z elektrickej zásuvky mokrymi rukami.**

- V opačnom prípade môže dôjsť k zasiahnutiu elektrickým prúdom alebo poraneniu.

**Prístroj nikdy nepoužívajte, ak je adaptér na striedavý prúd poškodený alebo ak elektrická zástrčka nie je pevne zasunutá v elektrickej zásuvke.**



**Nepoškodzuje, neupravujte, nasilu neohýbajte, nenatáľhujte ani nestáčajte kábel.**

**Taktiež na napájací kábel nič ťažké nekladte a zabráňte jeho privretiu.**

- V opačnom prípade môže dôjsť k zasiahnutiu elektrickým prúdom alebo k požiaru v dôsledku skratu.

**Výrobok nikdy nepoužívajte pri prekročení menovitých hodnôt elektrickej zásuvky alebo kabeláže.**



- Prekročenie menovitých hodnôt pripojením veľmi veľa zástrčiek k jednej elektrickej zásuvke môže spôsobiť požiar v dôsledku prehrievania.

**Tento výrobok obsahuje zabudovanú nabíjateľnú batériu.**



**Nevhadzujte do ohňa ani nevystavujte účinkom tepla.**

- V opačnom prípade môže dôjsť k prehrievaniu, zapáleniu alebo explózií.

**Výrobok neupravujte ani neodpravujte.**



- V opačnom prípade môže dôjsť k požiaru, zasiahnutiu elektrickým prúdom alebo poraneniu.

O opravu požiadajte autorizované servisné stredisko (výmena batérie a pod.).



**Výrobok nikdy nerozoberajte, len pri jeho likvidácii.**

- V opačnom prípade môže dôjsť k požiaru, zasiahnutiu elektrickým prúdom alebo poraneniu.



## VÝSTRAHA

Adaptér na striedavý prúd neponárajte do vody, ani ho vodou neumývajte.

 Nepoužívajte adaptér na striedavý prúd nad alebo v blízkosti umývadla alebo vane napustenej vodou.

- V opačnom prípade môže dôjsť k zasiahnutiu elektrickým prúdom alebo k požiaru v dôsledku skratu.

 Neskladujte v dosahu detí a batoliat. Nenechajte ich prístroj používať.

- Vloženie čepele, čistiacej kefy a/alebo nádržky na olej do úst môže spôsobiť úrazy a poranenie.

Uistite sa, že zariadenie je vždy pripojené k zdroju elektrickej energie so zhodným menovitým napätím uvedeným na adaptéri na striedavý prúd.

 Dôkladne zasuňte adaptér.

- Opomenutím môže dôjsť k požiaru alebo k zasiahnutiu elektrickým prúdom.

V prípade výskytu nezrovnalostí alebo poruchy okamžite prestaňte prístroj používať a odpojte adaptér.

- Opomenutím môže dôjsť k požiaru, k zasiahnutiu elektrickým prúdom alebo k poraneniu.

<Prípady nezrovnalostí alebo porúch>

-  Hlavná jednotka alebo adaptér na striedavý prúd sú deformované alebo neštandardne horúce.
  - Z hlavnej jednotky alebo z adaptéra na striedavý prúd cítiť zápach spálenia.
  - Počas používania alebo nabíjania hlavnej jednotky alebo adaptéra na striedavý prúd počuť neštandardný zvuk.
- Okamžite požiadajte autorizované servisné stredisko o vykonanie kontroly alebo opravy.

 Počas čistenia vždy odpojte adaptér z elektrickej zásuvky.  
- Opomenutím môže dôjsť k zasiahnutiu elektrickým prúdom alebo poraneniu.

 Elektrickú zástrčku a zástrčku prístroja pravidelne čistite, aby sa zabránilo usádzaniu prachu.

- Opomenutím môže dôjsť k požiaru kvôli chybe izolácie spôsobenej vlhkosťou.  
Adaptér odpojte a utrite ho suchou tkaninou.

 V prípade náhodného požitia oleja nevyvolávajte zvracanie, vypite veľké množstvo vody a kontaktuje lekára.

 Ak sa olej dostane do kontaktu s očami, okamžite vypláchnite tečúcou vodou a kontaktuje lekára.  
- V opačnom prípade môže dôjsť k fyzickým problémom.

## UPOZORNENIE

Nepritláčajte čepele k pokožke.

Tento výrobok nepoužívajte na žiadny iný účel, len na strihanie brady, vlasov a chlpkov na tele.

 Čepele neprikladajte priamo na uši ani nerovnú kožu (ako sú opuchliny, poranenia alebo škvrny).  
- V opačnom prípade môže dôjsť k poraneniu pokožky.

Nedovoľte, aby sa na elektrickú zástrčku alebo zástrčku prístroja prilepili špendlíky alebo špina.

 - V opačnom prípade môže dôjsť k zasiahnutiu elektrickým prúdom alebo k požiaru v dôsledku skratu.

 Nevystavujte nárazom a zabráňte pádu.

- V opačnom prípade môže dôjsť k poraneniu.



## UPOZORNENIE



**Pri skladovaní kábel neovíjajte okolo adaptéra.**

- V opačnom prípade môže dôjsť v dôsledku namáhania k zlomeniu vodiča kábla, čo môže spôsobiť požiar, ktorého príčinou je skrat.



**Pred použitím skontrolujte, či čepele nie sú poškodené alebo deformované.**

- Opomenutím môže dôjsť k poraneniu pokožky.

**Ak prístroj nepoužívate, odpojte adaptér z elektrickej zásuvky.**



- Opomenutím môže dôjsť k zasiahnutiu elektrickým prúdom alebo k požiaru v dôsledku zvodu elektrického prúdu cez poškodenú izoláciu.

**Adaptér alebo zástrčku prístroja odpojte tak, že pridržíte za adaptér alebo zástrčku, nie za kábel.**



- Opomenutím môže dôjsť k zasiahnutiu elektrickým prúdom alebo poraneniu.

## ► Likvidácia nabijateľnej batérie



## NEBEZPEČENSTVO

Nabíjateľná batéria je určená výlučne na použitie s týmto zastrešovačom. Batériu nepoužívajte v iných výrobkoch. Batériu po vybratí z výrobku nenabíjajte.

- Nevhadzujte ju do ohňa ani ju nevystavujte účinkom tepla.
- Batériu nespájajte, nerozoberajte, ani ju neupravujte.
- Zabráňte vzájomnému spojeniu kladnej a zápornej koncovky batérie kovovými predmetmi.
- Neprenášajte ani neskladujte batériu spolu s bižutériou, ako sú retiazky či spony do vlasov.
- Nikdy neodlupujte tubus.



- V opačnom prípade môže dôjsť k prehrievaniu, zapáleniu alebo explózií.



## VÝSTRAHA

**Po vybratí nabíjateľnú batériu nenechávajte v dosahu detí a batoliat.**



- Batéria v prípade náhodného požitia ohrozí zdravie. Ak k tomu dôjde, okamžite sa poraďte s lekárom.

**Ak dochádza k unikaniu kvapaliny z batérie, prijmite nasledujúce opatrenia. Batérie sa nedotýkajte nechránenými rukami.**



- Kvapalina z batérie môže pri kontakte s očami spôsobiť slepotu. Oči si nešúchajte. Okamžite vymyte čistou vodou a poraďte sa s lekárom.

- Ak kvapalina z batérie príde do kontaktu s pokožkou alebo odevom, môže spôsobiť podráždenie alebo poranenie. Dôkladne odstráňte umytím čistou vodou a poraďte sa s lekárom.

## Určené použitie

- Pred a po každom použití nakvapajte olej na miesta označené šípkami. (pozrite stranu 238.)
- Počas používania a/alebo nabíjania sa môže zastrihávač zohrievať. To však neznamená poruchu.
- Kryt čistite iba mäkkou tkaninou mierne namočenou v čistej vode alebo v čistej vode s prídáním saponátu. Nepoužívajte riedidlo, benzín, alkohol ani iné chemikálie.
- Pred používaním nástavca skontrolujte jeho správne nainštalovanie. Nedodržanie môže mať za následok veľmi krátku dĺžku strihania vlasov.
- Po použití odložte zastrihávač na miesto s nízkou vlhkosťou.
- Spotrebič nemožno používať na strihanie zvierat.

## Popis jednotlivých častí

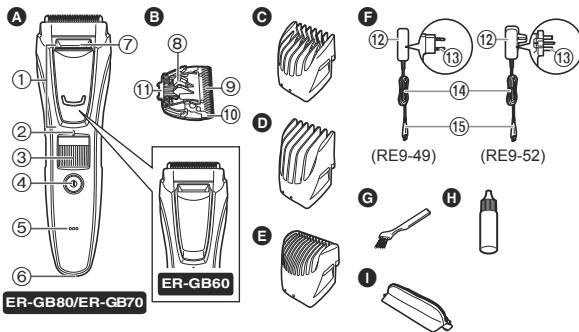

### A Hlavná časť

- 1 Precízny zastrihávač  
**ER-GB80/ER-GB70**
- 2 Značka dĺžky strihania
- 3 Otočný prepínač (ovládanie nastavenia výšky)
- 4 Hlavný vypínač
- 5 Kontrolka stavu nabíjania
- 6 Vstup pre zástrčku
- 7 Vtok vody

### B Čepeľ

- 8 Čistiaca páčka
- 9 Pohyblivá čepeľ
- 10 Nepohyblivá čepeľ
- 11 Západka čepele

### C Hrebeňový nástavec na strihanie brady [A] (1 mm až 10 mm)

### D Hrebeňový nástavec na strihanie vlasov [B] (11 mm až 20 mm)

### E Hrebeňový nástavec na strihanie chlpkov na tele [ER-GB80]

### F Adaptér na striedavý prúd (RE9-49) (RE9-52 – pre Spojené kráľovstvo) (Tvar adaptéra na striedavý prúd sa líši v závislosti na oblasti predaja.)

- 12 Adaptér
- 13 Elektrická zástrčka
- 14 Kábel
- 15 Zástrčka prístroja

Príslušenstvo

- G Čistiaca kefka
- H Olej
- I Vrečko

## Nabíjanie zastrihávača

- Uistite sa, že zastrihávač je vypnutý.

### 1 Pripojte zástrčku sieťového prívodu do prístrojovej zásuvky.

### 2 Adaptér zapojte do sieťovej zásuvky.

- Skontrolujte, či kontrolka stavu nabíjania svieti.
- Nabíjanie sa skončí po asi 1 hodine.

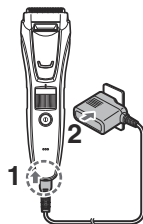

### 3 Keď kontrolka stavu nabíjania prestane svietiť, odpojte adaptér.

- Odporúčaná teplota okolia na nabíjanie je 0 – 35 °C. V prípade nabíjania pri veľmi nízkych alebo veľmi vysokých teplotách sa môže výkon batérie znížiť alebo sa batéria nemusí správne nabíjať.
- Pri plnom dobíť možno prístroj používať cca 50 minút. Prevádzkový čas sa môže líšiť v závislosti na frekvencii používania, spôsobe používania a okolitej teplote.
- Pri prvom nabíjaní zastrihávača alebo pokiaľ ste ho nepoužívali viac ako 6 mesiacov, sa kontrolka na hlavnej časti nemusí na niekoľko minút rozsvietiť alebo môže byť prevádzkový čas skrátený. V takom prípade ho nabíjajte viac ako 8 hodín.

## Prevádzka na striedavý prúd

Ak pripojíte adaptér na striedavý prúd k zastrihávaču rovnakým spôsobom ako pri nabíjaní a zapnete napájanie, môžete ho používať.

- Ak je zostávajúca kapacita batérie veľmi nízka, čepele sa môžu pohybovať pomaly alebo sa zastavia, aj ak je prístroj napájaný striedavým prúdom. V tomto prípade nechajte batériu 1 minútu alebo dlhšie nabíjať.
- Batéria sa vybije aj pri napájaní striedavým prúdom.

## Používanie zastrihávača

- Uistite sa, že zastrihávač je vypnutý.
- Odporúčame vám používať zastrihávač pri teplote okolia v rozsahu 0 – 35 °C. V prípade jeho používania mimo uvedeného rozsahu teplôt sa činnosť prístroja môže zastaviť.

### 1 Nasadte požadovaný hrebeňový nástavec a nastavte požadovanú dĺžku strihania. (pozrite stranu 233.)

- Môže sa používať aj bez hrebeňového nástavca.  
(Dĺžka strihania: približne 0,5 mm)
- Skutočná dĺžka vlasov bude o niečo dlhšia, než je nastavená dĺžka.

### 2 Pomocou hlavného vypínača zapnete napájanie.

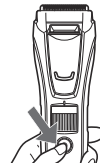

## Používanie hrebeňového nastavca

- Pri montovaní alebo snímaní hrebeňového nastavca dávajte pozor, aby ste si čepeľou neporezali ruku.
- Uistite sa, že zastríhávač je vypnutý.

### 1 Nasadte hrebeňový násadec na hlavnú časť, až kým nebudete počuť zacvaknutie.

Dĺžka strihania (približne)	Hrebeňový nastavec
1 mm až 10 mm	Hrebeňový nastavec na strihanie brady [A]
11 mm až 20 mm	Hrebeňový nastavec na strihanie vlasov [B]

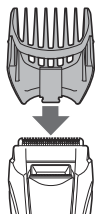

- Nastavenie 10,5 mm nie je možné.
  - Dĺžku strihania hrebeňového nastavca na strihanie chĺpkov na tele nemožno nastaviť.
- Tento hrebeňový nastavec strihá na dĺžku približne 1,5 mm.

### 2 Otáčajte otočným prepínačom a nastavte požadovanú dĺžku.

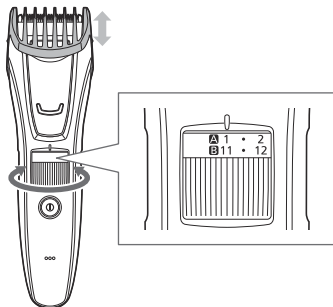

### ► Hrebeňový nastavec na strihanie brady [A]

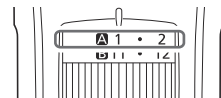

Ukazovateľ	1	•	2	•	3	•	4	•	5	•
Dĺžka strihania (mm) (približne)	1	1,5	2	2,5	3	3,5	4	4,5	5	5,5

Ukazovateľ	6	•	7	•	8	•	9	•	10
Dĺžka strihania (mm) (približne)	6	6,5	7	7,5	8	8,5	9	9,5	10

### ► Hrebeňový nastavec na strihanie vlasov [B]

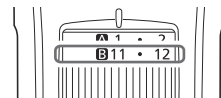

Ukazovateľ	11	•	12	•	13	•	14	•	15	•
Dĺžka strihania (mm) (približne)	11	11,5	12	12,5	13	13,5	14	14,5	15	15,5

Ukazovateľ	16	•	17	•	18	•	19	•	20
Dĺžka strihania (mm) (približne)	16	16,5	17	17,5	18	18,5	19	19,5	20

### Demontáž hrebeňového nastavca

Hrebeňový nastavec demontujte z hlavnej časti.



## Strihanie brady

- Nepoužívajte s holiacimi penami alebo ak je brada mokrá. Mokrá brada môže priľnúť k pokožke alebo môže vytvárať zhluky chlpkov a sťažovať strihanie.

### Nastavenie dĺžky brady



- Uistite sa, že zastrihávač je vypnutý.

- 1 Na hlavnú časť nasadíte hrebeňový nástavec na strihanie brady. (pozrite stranu 233.)**
- 2 Nastavte dĺžku strihania.**
- 3 Zastrihávač držte tak, aby hlavný vypínač smeroval nahor, čepeľ priložte k pokožke a strihajte bradu pohybom zastrihávača proti smeru rastu brady.**

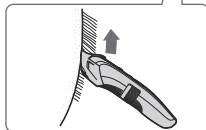

- Pri strihaní brady veľkého objemu sa môžu v nástavci nazhromaždiť zostrihané chlčky, preto po každom použití zostrihané chlčky z nástavca vysypte.

## Strihanie bez hrebeňového nástavca/strihanie jemných chlpkov

- 1 Demontujte strihací nástavec.**
- 2 Zastrihávač držte tak, aby hlavný vypínač smeroval von a strihajte priložením čepele k pokožke.**

- Zastrihávač nedokáže strihať chlčky na dĺžku kratšiu než 0,5 mm.



### Tvarovanie brady

Ak chcete správne vytvarovať svoju bradu, použite zastrihávač bez akéhokoľvek hrebeňového nástavca.

- Precízny zastrihávač používajte na strihanie úzkych plôch a na detailné strihanie. (pozrite stranu 235.)

- **Nad a pod perami**  
Zastrihávač držte tak, aby hlavný vypínač smeroval nadol a strihajte pozdĺž línie čepeľou pod 90° uhlom k pokožke.

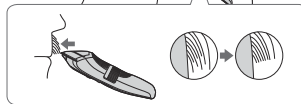
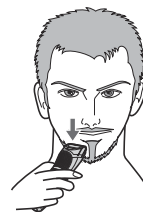
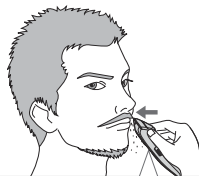

### ► Konce fúzov

Zastrihávač držte tak, aby hlavný vypínač smeroval von, a postupne strihajte od koncov priložením čepele k pokožke.



### ► Bokombrady

Zastrihávač držte tak, aby hlavný vypínač smeroval nadol a strihajte pohybvaním zastrihávača smerom nadol s čepeľou pod 90° uhlom k bokombradám.

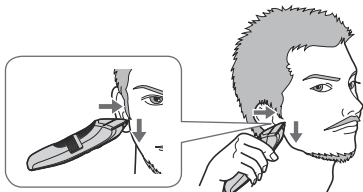

### ► Brada

Zastrihávač držte tak, aby hlavný vypínač smeroval von, strihajte priložením čepele k pokožke a strihajte pozdĺž línie, pričom zastrihávačom pohybujte dopredu.



## Používanie precízneho zastrihávača ER-GB80/ER-GB70

Precízny zastrihávač používajte na strihanie úzkych plôch a na detailné strihanie.

- 1** Demontujte strihací nástavec.
- 2** Precízny zastrihávač vysuňte nahor do jeho maximálnej výšky.
- 3** Zastrihávač držte tak, aby hlavný vypínač smeroval k pokožke a strihajte priložením čepele k pokožke.

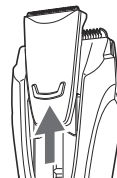

## Strihanie vlasov

- Uistite sa, že zastrihávač je vypnutý.
- Na zachovanie ostrosti odstraňujte medzi strihaniami odstrihnuté vlasy.

### Strihanie na rovnakú dĺžku



- 1** Na hlavnú časť nasadíte hrebeňový nástavec na strihanie vlasov. (pozrite stranu 233.)
- 2** Nastavte dĺžku strihania.
- 3** Držiac zastrihávač s hlavným vypínačom v hornej polohe strihajte pomalým pohybom zastrihávača proti smeru rastu vlasov a smerom ku temenu vašej hlavy.



- 4** Strihajte pomaly a krížom prechádzajte z rôznych smerov, aby ste nevynechali žiadne miesta.

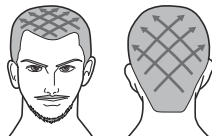

## Úprava dĺžky okolo uší a línie krku



- 1** Na hlavnú časť nasadíte hrebeňový nástavec na strihanie vlasov. (pozrite stranu 233.)
- 2** Nastavte dĺžku strihania.
- 3** Držiac zastrihávač s hlavným vypínačom v hornej polohe strihajte okolo uší a línie krku (  ) miernym zdvíhaním konca hrebeňového nástavca od línie vlasov.

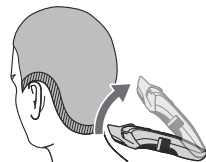

- Pri strihaní celej plochy na dĺžku 12 mm použite na líniu krku dĺžku 9 mm, ako približnú dĺžku štandardného zastrihnutia.
- Pri strihaní celej plochy na dĺžku 9 mm použite na líniu krku dĺžku 6 mm, ako približnú dĺžku štandardného zastrihnutia.

### Strihanie jemných vlasov okolo línie krku

- 1** Demontujte strihací nástavec.
- 2** Držiac zastrihávač s hlavným vypínačom v spodnej polohe, dotýkajte sa čepeľou kolmo na plochu s jemnými vlasmi a pohybujte zastrihávačom smerom nadol po pokožke.

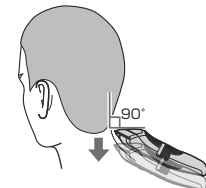

- Odporúčame, aby ste o strihanie okolo svojich uší a línie krku niekoho požiadali.



## Strihanie chĺpkov na tele



Podpazušie a oblasť bikín strihajte s hrebeňovým nástavcom na strihanie chĺpkov na tele. **ER-GB80**

- Dĺžka strihania je približne 1,5 mm.
- Nepoužívajte, ak sú chĺpky na tele mokré.

Mokr e chĺpky na tele m ožu prilhn t k pokožke alebo m ožu vytvárať zhluky chĺpkov a s a ozať strihanie.

**1** Na hlavn u  asť nasadte hrebeňov y n stavec na strihanie chĺpkov na tele. (pozrite stranu 233.)

**2** Zastrih va   r te tak, aby hlavn y vypina  smeroval nadol, strihajte prilo en m  epele k pokožke a pomaly pohybujte zastrih va om v smere podľa obr zka.



- V pr pade veľmi dlh ch chĺpkov sa nemus  podariť dosiahnuť po adovan  výsledky. V tomto pr pade ostrihajte chĺpky na dĺžku asi 10 mm a potom pou ite zastrih va .

##  istenie zastrih va a

- Odpor ujeme  istiť po ka dom pou it .

1. Odpojte zastrih va  od adapt ra na striedav  pr d.

Na odstr nenie jemn ch ne istot

2. Odpojte hrebeňov y n stavec a zapnite zastrih va .
3. Nechajte vodu tie  cez vtok vody na prednej strane hlavnej  asti, d kladne prepl chnite asi 20 sek nd a potom zastrih va  vypnite.

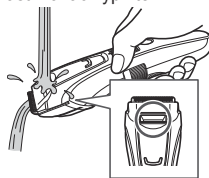

- Opl chnite vodou a zvyšn  vodu vytraste.

Odstr nenie siln ho zne istenia

2. Odpojte hrebeňov y n stavec a vyberte  epele.
3. Zastrih va ,  epele a hrebeňov  n stavce vy istite pod te  cou vodou.

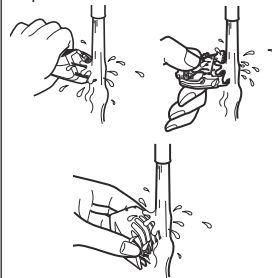

- Opl chnite vodou a zvyšn  vodu vytraste.

- Vodu utriete utierkou a nechajte vyschnúť.
  - Pokiaľ ostrie demontujete, dôjde k rýchlejšiemu vyschnutiu.
- Po vyschnutí naneste na čepele olej.
- Nasadíte hrebeňový nástavec a vložte čepele do zastrihávača.

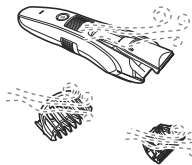

## Čistenie kefkou

- Odpojte zastrihávač od adaptéra na striedavý prúd.
  - Uistite sa, že zastrihávač je vypnutý.
- Demontujte strihací nástavec.
- Pridržte hlavné teleso, položte palec na čepele a posúvaním ich snímte z hlavnej časti.
- Odstráňte kefkou zvyšky vlasov z hlavného telesa a okolo čepeľí.

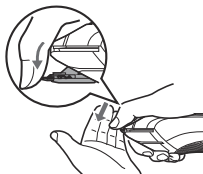

- Odstráňte kefkou vlasy medzi pevnou a pohyblivou čepeľou stlačením páčky čistenia, čím sa nadvihne pohyblivá čepeľ.
- Na čepele naneste olej.
- Nasadíte hrebeňový nástavec a vložte čepele do zastrihávača.

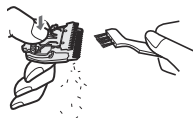

## Mazanie

Olej naneste pred a po každom použití zastrihávača.  
Nakvapkajte olej do miest označených šípkou.

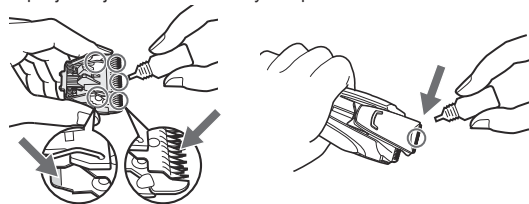

## Nainštalovanie čepele

Montážny háčik zasuňte do miesta montovania čepele na zastrihávači a zatlačte, kým nebudete počuť zacvaknutie.

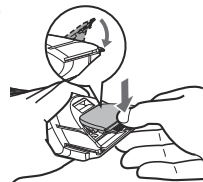

## Riešenie problémov

Problém	Činnosť
Zastrihávač sa otupil.	<ul style="list-style-type: none"> <li>▶ Zastrihávač nabite. (pozrite stranu 232.)</li> <li>▶ Vyčistíte čepeľ a naneste olej. (Pozrite si strany 237 a 238.)</li> <li>▶ Čepeľ vymeňte. (pozrite stranu 238.)</li> </ul>
Zastrihávač prestal fungovať.	<ul style="list-style-type: none"> <li>▶ Zastrihávač nabite. Alebo ho môžete použiť s napájaním zo siete. (pozrite stranu 232.)</li> <li>▶ Nechajte batériu nepretržite asi 8 hodín nabíjať, aby sa oživila. Ak aj po nabití zostáva len niekoľko použití, batéria je na konci svojej životnosti. (Vzhľadom na zhoršenie stavu na konci životnosti batérie môže z nej unikáť kvapalina.)</li> <li>▶ Spojte sa s autorizovaným servisným centrom a požiadajte o opravu.</li> </ul>
Zastrihávač nemožno nabíjať.	<ul style="list-style-type: none"> <li>▶ Zatiačte zástrčku prístroja do hlavnej časti na doraz a uistite sa, že svieti kontrolka stavu nabíjania.</li> <li>▶ Nabíte pri odporúčanom rozsahu teplôt na nabíjanie 0 °C až 35 °C.</li> </ul>
Aj po nabití možno zastrihávač používať len asi 10 minút.	<ul style="list-style-type: none"> <li>▶ Výmenu batérie zverte autorizovanému servisnému stredisku.</li> </ul>

Problém	Činnosť
Zastrihávač nemožno správne vyčistiť ani po naliatí vody do vtoku vody.	▶ Ak je zastrihávač veľmi znečistený, demontujte čepeľ a umyte ho vodou. (pozrite stranu 237.)
Vydáva hlasný zvuk.	▶ Skontrolujte správne namontovanie čepele.

Ak problém nemožno vyriešiť, kontaktujte predajňu, kde ste jednotku zakúpili alebo o opravu požiadajte servisné stredisko autorizované spoločnosťou Panasonic.

## Najčastejšie otázky

Otázka	Odpoveď
Vybije sa batéria počas dlhého obdobia nepoužívania?	▶ Ak prístroj nebudete 6 a viac mesiacov používať, batéria sa oslabí (unikanie tekutiny z batérie a pod.). Batériu úplne nabite raz za 6 mesiacov.
Možno batériu nabíjať pred každým použitím?	▶ Áno, ale ak je batéria vybitá, odporúčame ju nabíť. Životnosť batérie sa líši v závislosti od podmienok používania a skladovania.

## Životnosť čepelí

Životnosť čepelí sa mení v závislosti od dĺžky a frekvencie používania zastrihávača.

Napríklad, životnosť čepele je približne 3 roky pri používaní zastrihávača 5 minút 10-krát za mesiac. Čepele vymeňte, ak sa účinnosť strihania aj napriek správnej údržbe výrazne zníži.

## Životnosť batérie

Životnosť batérie sa líši v závislosti od frekvencie a dĺžky používania. Ak sa batéria nabíja raz za mesiac, jej prevádzková životnosť bude približne 3 roky.

Ak sa prevádzkový čas značne skráti aj po úplnom nabití, životnosť batérie sa skončila.

## Výmena zabudovanej nabíjateľnej batérie

Pred zneškodnením zastrihávača vyberte z neho zabudovanú nabíjateľnú batériu.

Zabezpečte, aby bola batéria zneškodnená na úradne ustanovenom mieste, ak také existuje.

Tento obrázok sa smie používať len pri likvidácii zastrihávača a nesmie sa používať na jeho opravu. Ak zastrihávač svojpomocne rozoberiete, nebude viac vodotesný, čo môže mať za následok jeho poruchu.

- Odpojte zastrihávač od adaptéra na striedavý prúd.
- Stlačením hlavného vypínača prístroj zapnite a potom nechajte bežať, kým sa batéria celkom nevybijie.

- Batériu vydvihnite a vyberte vykonaním krokov ① až ⑮.
- Dbajte na to, aby nedošlo ku skratovaniu batérie.

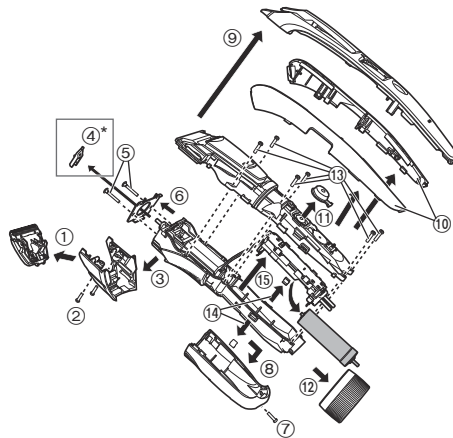

\*len pre model ER-GB80/ER-GB70

### Informácie o ochrane životného prostredia a recyklovaní materiálu

Tento zastrihávač obsahuje nikel-metal hydridovú batériu.

Zabezpečte, aby bola batéria zneškodnená na úradne ustanovenom mieste, ak také existuje.

## Technické údaje

Zdroj napájania	Pozrite štítok na adaptéri na striedavý prúd. (Automatický prevod napätia)
Napätie motora	1,2 V---
Čas nabíjania	Približne 1 hodina
Hluková hladina	V režime zastrihávača: 64 (dB (A) pri 1 pW) V režime precízneho zastrihávača <b>ER-GB80/ER-GB70</b> : 63 (dB (A) pri 1 pW)

Tento výrobok je určený iba na používanie v domácnosti.

## Informácie pre užívateľ'ov o likvidácii použitého elektrického a elektronického zariadenia (súkromné domácnosti)



Tieto symboly na prístrojoch, batériách a baleniach alebo v priložených návodoch na použitie znamenajú, že použité elektrické a elektronické zariadenia a batérie sa nesmú miešať so všeobecným domácim odpadom.



Pre správne zaobchádzanie, obnovu a recykláciu, odovzdajte prosím tieto produkty na určené zberné miesta, kde budú prijaté bez poplatku v súlade so Smernicami 2002/96/ES a 2006/66/ES. V niektorých krajinách je možné tieto produkty vrátiť priamo miestnemu maloobchodu v prípade, ak si objednáte podobný nový výrobok.

Správna likvidácia týchto produktov pomôže ušetriť hodnotné zdroje a zabrániť možným negatívnym vplyvom na ľudské zdravie a prostredie, ktoré môžu vzniknúť z nesprávneho zaobchádzania s odpadom.

Pre bližšie informácie o vašom najbližšom zbernom mieste kontaktujte, prosím, vaše miestne úrady.

V prípade nesprávnej likvidácie odpadu môžu byť uplatnené pokuty v súlade so štátnou legislatívou.

### Pre právnické osoby v Európskej únii

Ak potrebujete zlikvidovať opotrebované elektrické a elektronické produkty, pre bližšie informácie kontaktujte, prosím, svojho miestneho predajcu alebo dodávateľ'a.

### [Informácie o likvidácii elektrického a elektronického odpadu v krajinách mimo Európskej únie]

Tieto symboly platia iba v Európskej únii. Ak si prajete zlikvidovať tento produkt alebo batériu, pre bližšie informácie kontaktujte, prosím, vaše miestne úrady alebo predajcu a informujte sa o správnej metóde likvidácie.



## Tartalomjegyzék

<b>Biztonsági előírások .....</b>	<b>246</b>	<b>A nyírógép tisztítása .....</b>	<b>255</b>
<b>Rendeltetésszerű használat .....</b>	<b>248</b>	<b>Hibaelhárítás .....</b>	<b>256</b>
<b>Az alkatrészek azonosítása .....</b>	<b>249</b>	<b>Gyakran Ismételt Kérdések .....</b>	<b>257</b>
<b>A nyírógép töltése .....</b>	<b>249</b>	<b>A vágókés élettartama .....</b>	<b>257</b>
<b>A nyírógép használata .....</b>	<b>250</b>	<b>Akkumulátor élettartam .....</b>	<b>257</b>
<b>A fésűtoldalék használata.....</b>	<b>250</b>	<b>A beépített feltölthető akkumulátor eltávolítása .....</b>	<b>257</b>
<b>Szakáll nyírása.....</b>	<b>251</b>	<b>Műszaki adatok.....</b>	<b>258</b>
<b>Haj nyírása .....</b>	<b>253</b>		
<b>Testszörzet nyírása .....</b>	<b>254</b>		

Köszönjük, hogy megvásárolta ezt a Panasonic terméket.

A készülék használata előtt olvassa végig ezt a használati utasítást, és tegye el, mert később szüksége lehet rá.

## Figyelem

- A készüléket 8 éven aluli gyermekek, csökkent fizikai, érzékelési és szellemi képességekkel rendelkező, valamint az efféle készülékek használatában járatlan személyek csak felügyelet mellett, vagy a készülék biztonságos használatának és a használattal járó veszélyek ismertetése után használhatják. Gyermekek ne játsszanak a készülékkel. A tisztítást és a karbantartást ne végezze a gyermek felügyelet nélkül.
- A tápkábelt nem lehet kicserélni. Ha a kábel megsérült, a hálózati adaptert le kell selejtezni.



- A következő jelzés azt mutatja, hogy az eszköz csap alatt tisztítható.



- Ne tisztítsa vízzel, miközben a hálózati adapter csatlakoztatva van.
- A hálózati adapter helyett ne használjon más eszközt.

## Biztonsági előírások

A sérülések, a haláleset, az áramütés, a tűzveszély, és a vagyont érintő károk csökkentése érdekében mindig kövesse az alábbi biztonsági óvintézkedéseket.

### A szimbólumok jelentése

A következő szimbólumokkal osztályozzuk és írjuk le a jelölés figyelmen kívül hagyása és a nem megfelelő használat okozta veszély, a sérülés és a vagyoni kár mértékét.



## VESZÉLY

Súlyos sérülést vagy halált okozó veszélyt jelöl.



## FIGYELEM

Súlyos sérülést vagy halált okozó lehetséges veszélyt jelöl.



## VIGYÁZAT

Kisebbségi sérülést okozó lehetséges veszélyt jelöl.

A következő szimbólumokat használjuk a betartandó utasítások osztályozására és leírására.



Ezt a szimbólumot használjuk, hogy a felhasználót olyan specifikus működtetési eljárásra figyelmeztessük, amelyet nem szabad végrehajítani.



Ezt a szimbólumot használjuk, hogy figyelmeztessük a felhasználókat olyan specifikus működtetési eljárásra, amelyet követni kell a készülék biztonságos működtetéséhez.



## FIGYELEM



**Soha ne csatlakoztassa és ne húzza ki vizes kézzel az adaptert.**

- Ez elektromos áramütést vagy sérülést okozhat.

**Soha ne használja a készüléket, ha a hálózati adapter sérült, vagy ha a hálózati dugó laza a fali aljzatban.**



**Ne károsítsa, ne alakítsa át, ne húzza és ne csavarja a vezetéket.**

**Továbbá ne tegyen rá súlyos tárgyat, és ne csipje be a hálózati kábelt.**

- Ezzel elektromos áramütést, vagy a rövidzár miatt tüzet okozhat.

**Ne használja, ha túllépi a fali aljzat vagy a vezetékek maximális terhelhetőségét.**



- Ha túl sok csatlakozódugó csatlakoztatásával túllépi a fali aljzat terhelhetőségét, akkor a túlmelegedés miatt tüzet okozhat.

**Ez a termék beépített tölthető akkumulátorral rendelkezik. Ne dobja tűzbe vagy hőforrásba.**



- Ez túlmelegedést, öngyulladását vagy robbanást okozhat.

**Ne alakítsa át és ne javítsa a készüléket.**



- Ez tüzet, elektromos áramütést vagy sérülést okozhat.

A javításhoz (akkumulátorcseréhez stb.) vegye fel a kapcsolatot egy hivatalos szervizzel.

**Soha ne szerelje szét, kivéve, ha leselejtezi a terméket.**



- Ez tüzet, elektromos áramütést vagy sérülést okozhat.

**Ne merítse a hálózati adaptert vízbe, és ne mossa meg vízzel.**



**Ne helyezze a hálózati adaptert vízzel feltöltött mosdó vagy fürdőkád fölé illetve közelébe.**

- Ezzel elektromos áramütést, vagy a rövidzár miatt tüzet okozhat.

## FIGYELEM

-  Ne tárolja olyan helyen, ahol csecsemők vagy gyermekek elérhetik. Ne engedje, hogy használják a készüléket.
- A vágókés, a tisztítókefe és/vagy az olajtartály szájba helyezése balesetet és sérülést okozhat.



-  Minden esetben győződjön meg arról, hogy a készülék az hálózati adapteren feltüntetett névleges feszültségértékének megfelelő elektromos tápforrásra csatlakozik.
- Teljesen dugja be az adaptert.
- Ellenkező esetben fennáll az áramütés veszélye.

- Azonnal hagyja abba a használatot és húzza ki az adaptert abnormális működés vagy hiba esetén.
- Ellenkező esetben fennáll a tűz, az áramütés vagy sérülés veszélye.





-  **<Abnormális vagy hibás működés>**
- A főegység vagy az hálózati adapter eldeformálódott vagy abnormálisan forró.
- A főegység vagy az hálózati adapter égett szagú.
- Az hálózati adapter vagy a főegység használata vagy töltése közben abnormális hang hallható.
- Azonnal kérjen vizsgálatot vagy javítást egy hivatalos szervizben.

-  **Tisztításkor mindig húzza ki az adaptert a hálózati aljzatból.**
- Ellenkező esetben fennáll az áramütés vagy sérülés veszélye.

- A porlerakódás elkerülése érdekében rendszeresen tisztítsa meg a csatlakozódugót és a készülék csatlakozóját.
- Ennek elmulasztása a nedvesség okozta szigetelési hiba miatt tüzet okozhat.
- Húzza ki az adaptert és törölje le egy száraz kendővel.

-  Az olaj véletlen lenyelése esetén ne próbálkozzon hánytatással, hanem igyon nagy mennyiségű vizet és forduljon orvoshoz.
-  Ha az olaj szembe kerül, azonnal mossa ki folyó vízzel, és forduljon orvoshoz.
- Ennek elmulasztása fizikai sérülést okozhat.

## VIGYÁZAT

- Ne nyomja a vágókést a bőrhöz!
- Ne használja ezt a terméket más célra, csak szakáll, haj és testszőrzet nyírására.
-  Ne használja közvetlenül a vágókéseket a füleken vagy ráncos bőrön (mint például duzzanatok, sérülések vagy bőrhibák).
- Egyéb esetben megsérülhet a bőr.
-  Ne hagyja, hogy tű vagy szemét ragadjon a csatlakozódugóra vagy a készülék csatlakozójára.
- Ezzel elektromos áramütést, vagy a rövidzár miatt tüzet okozhat.
-  Ne ejtse le a készüléket, és ne tegye ki rázkódásnak.
- Sérüléseket szenvedhet.
-  Tárolás előtt ne tekerje a vezetékét az adapter köré.
- Ha ezt teszi, a terhelés miatt a vezeték megtörik, és a rövidzár tüzet okozhat.
-  **Használat előtt ellenőrizze, hogy a vágókések nem sérültek, vagy deformálódtak!**
- Ellenkező esetben megsérülhet a bőr.

## VIGYÁZAT

Amikor nem használja a készüléket, húzza ki az adaptert a fali aljzatból.



- Ellenkező esetben a szigetelés elhasználódása miatt fellépő elektromos szivárgás miatt elektromos áramütés vagy tűz veszélye áll fenn.



**Az adapter vagy a készülék csatlakozóját azok megfogásával húzza ki, és ne a vezetéknél fogva.**

- Ellenkező esetben fennáll az áramütés vagy sérülés veszélye.

### ► Az akkumulátor ártalmatlanítása

## VESZÉLY

Az akkumulátor kizárólag ehhez a nyírógéphez használható. Ne használja az akkumulátort más termékekhez.

Ne töltsé az akkumulátort, miután eltávolította termékünkéből.



- Ne dobja tűzbe és ne tegye ki hőnek.
  - Ne forrassa, ne szedje szét, illetve ne alakítsa át az akkumulátort.
  - Ügyeljen arra, hogy az akkumulátor negatív és pozitív pólusa ne kerüljön egymással kapcsolatba fémtárgyakon keresztül.
  - Ne szállítsa vagy tárolja az akkumulátort fém ékszerekkel együtt, mint például nyakláncok vagy hajtűk.
  - Soha ne távolítsa el a cső burkolatát.
- Ez túlmelegedést, öngyulladását vagy robbanást okozhat.

## FIGYELEM



Miután eltávolította az akkumulátort, tartsa távol azt a gyermekektől és csecsemőktől.

- Az akkumulátor sérülést okozhat, ha azt véletlenül lenyeli valaki. Amennyiben ez megtörténne, azonnal értesítsen egy orvost.

**Ha az akkumulátor-folyadék szivárog, hajtsa végre a következő lépéseket. Ne érintse meg az akkumulátort szabad kézzel.**



- Az akkumulátor-folyadék vakságot okozhat, ha szembe kerül. Ne dörzsölje a szemét. Azonnal mossa ki és vegye fel a kapcsolatot egy orvossal.
- Az akkumulátor-folyadék gyulladást vagy más sérülést okozhat, ha a bőrre vagy a ruhára kerül. Mossa ki bő vízzel és vegye fel a kapcsolatot egy orvossal.

## Rendeltetésszerű használat

- Használat előtt és után olajozza meg a nyíllal jelölt helyeket. (Lásd 256. oldal.)
- A nyírógép működés és töltés közben felmelegedhet. Ez normális.
- A burkolatot csak enyhén vizes vagy szappanos vizes puha kendővel tisztítsa. Ne használjon higítót, benzint, alkoholt vagy más vegyi anyagot.
- Toldalék használata előtt ellenőrizze, hogy megfelelően illesztette-e. Ellenkező esetben előfordulhat, hogy túl rövidre nyírja a haját.
- A nyírógépet használat után alacsony páratartalmú helyen tárolja.
- A készüléket nem szabad állatokon alkalmazni.

## Az alkatrészek azonosítása

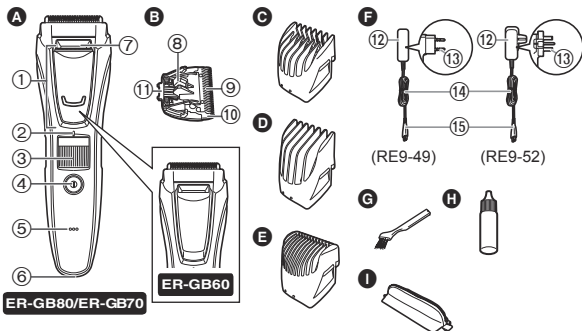

### A Törzs

- 1 Precíziós nyírógép  
**ER-GB80/ER-GB70**
- 2 Nyírási hosszjelző
- 3 Tárcsa (vágási hossz beállítása)
- 4 Üzemkapcsoló
- 5 Töltésjelző lámpa
- 6 Dugasz aljzata
- 7 Vízbeömlő

### B Vágókés

- 8 Tisztítási kioldókar
- 9 Mozgó-vágókés
- 10 Rögzített vágókés
- 11 Rögzítőhurok

### C Szakállhoz használandó fésűtoldalék [A] (1 mm - 10 mm)

### D Hajhoz használandó fésűtoldalék [B] (11 mm - 20 mm)

### E Testszőrzetehz használandó fésűtoldalék [ER-GB80]

### F Hálózati adapter (RE9-49) (RE9-52 az Egyesült Királyságban) (A hálózati adapter alakja országonként eltérő.)

- 12 Adapter
- 13 Csatlakozódugó
- 14 Vezeték
- 15 A készülék csatlakozója

Tartozékok

- G Tisztítókefe
- H Olaj
- I Tárolótáska

## A nyírógép töltése

- Győződjön meg a nyírógép kikapcsolt állapotáról.

### 1 Csatlakoztassa az adapter vezeték csatlakozódugaszát a készülék aljzatába.

### 2 Csatlakoztassa az adaptert a hálózati aljzatba!

- Kérjük, ellenőrizze, hogy a töltésjelző lámpa világít-e.
- A töltés kb. 1 óra után fejeződik be.

### 3 Szüntesse meg az adapter csatlakozását, ha a töltésjelző lámpa már nem világít.

- Töltéskor az ajánlott környezeti hőmérséklet 0 – 35 °C. Az akkumulátor teljesítménye csökkenhet különösen alacsony vagy magas hőmérséklet esetén, illetve előfordulhat, hogy az akkumulátor nem megfelelően töltődik fel.
- Teljes feltöltéssel hozzávetőlegesen 50 perc üzemidő áll rendelkezésre. A használati idő eltérhet a használat gyakoriságától, a használat módjától és a környezeti hőmérséklettől.
- Ha a nyírógépet először tölti, vagy ha több mint 6 hónapon keresztül nem használta, előfordulhat, hogy a törzsön található lámpa néhány percig nem világít, illetve a működési idő lerövidül. Ilyen esetben töltsa a készüléket 8 óránál tovább.

## Hálózatról történő működtetés

Amennyiben a hálózati adaptert a töltés kapcsán ismertetett módon csatlakoztatja a nyírógéphez, majd bekapcsolja az áramellátást, akkor használhatja a készüléket.

- Ha az akkumulátor hátralévő töltése túl alacsony, a vágókések lassan mozoghatnak vagy megállhatnak, akár hálózati áramforrás mellett is. Ebben az esetben töltsa az akkumulátort 1 percig vagy tovább.
- Az akkumulátor lemerül még hálózati áramforrás mellett is.

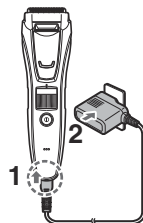

## A nyírógép használata

- Győződjön meg a nyírógép kikapcsolt állapotáról.
- A nyírógép használata 0 – 35 °C környezeti hőmérsékleten ajánlott. Ha a külső hőmérséklet kívül esik ezen a tartományon, a készülék kikapcsolhat.

### 1 Helyezze fel a kívánt fésűtoldalékot és állítsa be a szükséges nyírási hosszt. (Lásd az oldalon.)

- Használható fésűtoldalék nélkül is. (Nyírási hossz: kb. 0,5 mm)
- A haj tényleges hossza a beállított hosszértéknél kicsit nagyobb lesz.

### 2 Nyomja meg az üzemkapcsolót az áramellátás bekapcsolásához.

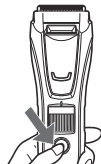

## A fésűtoldalék használata

- A fésűtoldalék felhelyezésekor illetve levételekor legyen óvatos, nehogy megvágja a kezét a vágókéssel.
- Győződjön meg a nyírógép kikapcsolt állapotáról.

### 1 Csatlakoztassa a fésűtoldalékot kattanásig a készüléktesthez.

Nyírási hossz (becsült)	Fésűtoldalék
1 mm - 10 mm	Szakállhoz használandó fésűtoldalék [A]
11 mm - 20 mm	Hajhoz használandó fésűtoldalék [B]

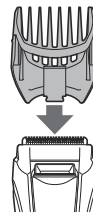

- A 10,5 mm-es beállítás nem lehetséges.
- A testszörzethez használandó fésűtoldalék nyírási hossza nem állítható. Ez a fésűtoldalék körülbelül 1,5 mm-es hosszra nyír.

### 2 Fordítsa el a tárcsát és állítsa a nyírási hosszjelzőt a kívánt hosszhoz.

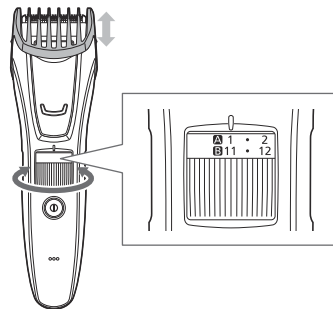

## ► Szakállhoz használandó fésűtoldalék [A]

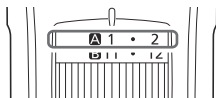

Jelzés	1	•	2	•	3	•	4	•	5	•
Nyírási hossz (mm) (becsült)	1	1,5	2	2,5	3	3,5	4	4,5	5	5,5

Jelzés	6	•	7	•	8	•	9	•	10
Nyírási hossz (mm) (becsült)	6	6,5	7	7,5	8	8,5	9	9,5	10

## ► Hajhoz használandó fésűtoldalék [B]

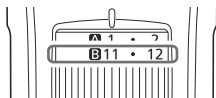

Jelzés	11	•	12	•	13	•	14	•	15	•
Nyírási hossz (mm) (becsült)	11	11,5	12	12,5	13	13,5	14	14,5	15	15,5

Jelzés	16	•	17	•	18	•	19	•	20
Nyírási hossz (mm) (becsült)	16	16,5	17	17,5	18	18,5	19	19,5	20

### A fésűtoldalék levétele

Húzza le a fésűtoldalékot a törzsről.



## Szakáll nyírása

- Ne használja borotvahabbal, illetve ha nedves a szakálla. A nedves szakáll a bőrhöz tapadhat vagy összezsomósodhat, ami megnehezíti a nyírást.

### A szakáll hosszának beállítása



- Győződjön meg a nyírógép kikapcsolt állapotáról.

- 1** Helyezze fel a törzsrre a szakállhoz használandó fésűtoldalékot. (Lásd 250. oldal.)
- 2** Állítsa be a nyírás magasságát.
- 3** Tartsa a nyírógépet úgy, hogy az üzempcsoló felfelé nézzen, és a vágókést a bőrhöz érintve nyírjon, miközben a nyírógépet a szakáll szőriránya ellenében mozgatja.

- Ha sokat vág a szakállából, akkor a toldalékban összegyűlhet a szőrzet, ezért használat után távolítsa el a levágott szőrzetet.



## Nyírás a fésűtoldalék nélkül/pelyhek nyírása

**1** Vegye le a fésűtartozékot.

**2** Tartsa a nyírógépet úgy, hogy az üzempcsoló kifelé nézzen, és a vágókést a bőrhöz érintve nyírjon.

- A nyírógéppel nem lehet a szőrzetet 0,5 mm-nél rövidebbre nyírni.



## A szakáll formázása

A nyírógépet fésűtoldalék nélkül használja a szakáll megfelelő formázásához.

- Használja a precíziós nyírógépet a szűk területekhez és az aprólékos nyíráshoz. (Lásd 253. oldal.)

► Az ajkak felett és alatt

Tartsa a nyírógépet az üzempcsolóval lefelé, és nyírjon egyenesen a vágókést a bőrhöz képest 90°-os szögben tartva.

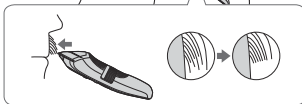
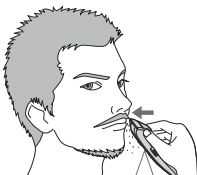

► A bajusz végei

Tartsa a nyírógépet az üzempcsolóval kifelé, és fokozatosan nyírjon a végek felől a vágókést a bőrhöz érintve.



► Oldalszakáll

Tartsa a nyírógépet az üzempcsolóval lefelé, nyírjon a nyírógépet lefelé mozgatva és a vágókést a oldalszakállhoz képest 90°-os szögben tartva.

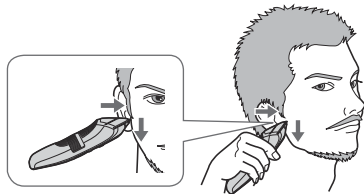

► Szakáll

Tartsa a nyírógépet az üzempcsolóval kifelé, nyírjon egy vonal mentén a vágókést a bőrhöz érintve a nyírógépet előre mozgatva.





## A precíziós nyírógép használata **ER-GB80/ER-GB70**

Használja a precíziós nyírógépet a szűk területekhez és az aprólékos nyíráshoz.

**1** Vegye le a fésűtartozékot.

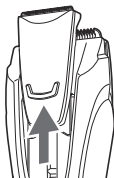

**2** Csúsztassa fel teljesen a precíziós nyírógépet.

**3** Tartsa a nyírógépet az üzempcsolóval a bőr felé, nyírjon a vágókést a bőrhöz érintve.

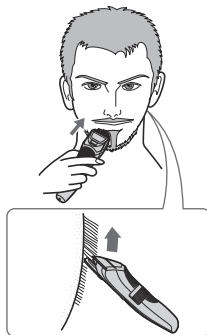

## Haj nyírása

- Győződjön meg a nyírógép kikapcsolt állapotáról.
- Az élesség megóvása érdekében két használat között távolítsa el a levágott haját.

### Egyenlő hosszra nyírás



- 1** Helyezze fel a hajhoz használandó fésűtoldaleket a tőrzsre. (Lásd 250. oldal.)
- 2** Állítsa be a nyírásmagasságot.
- 3** Tartsa a nyírógépet az üzempcsolóval felfelé, nyírjon a nyírógéppel lassan a haja szálirányával szemben és a fejtető irányába.



- 4** Nyírjon keresztezve több irányból, nehogy kihagyjon egy területet.

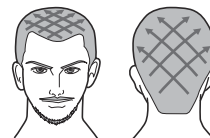

## A fülek és a nyakvonal körüli hossz igazítása

**1** Helyezze fel a hajhoz használandó fésütoldalékot a törzsre. (Lásd 250. oldal.)

**2** Állítsa be a nyírásmagasságot.

**3** Tartsa a nyírógépet az üzempcsolóval felfelé, nyírjon a fülek és a nyakvonal körül (  ) a fésütoldalék hegyének hajvonalától való emelésével kis lépésekben.

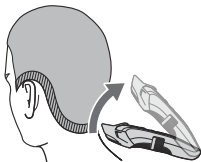

- Ha az egész területet 12 mm-esre nyírja, akkor általában használjon 9 mm-es nyírási hosszt a nyakvonalhoz.
- Ha az egész területet 9 mm-esre nyírja, akkor általában használjon 6 mm-es nyírási hosszt a nyakvonalhoz.

## A nyakvonal körüli pelyhek nyírása

**1** Vegye le a fésütartozékot.

**2** Tartsa a nyírógépet az üzempcsolóval lefelé, érintse meg merőlegesen a vágókéssel a pelyhes területet, majd mozgassa a nyírógépet a bőrön lefelé.

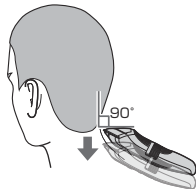

- Javasoljuk, hogy kérjen meg valakit a fülek és a nyakvonal körüli rész nyírására.

## Testszőrzet nyírása

Nyírja a hónaljait és a bikini vonalat testszőrzetéhez használandó fésütoldalék használatával. **ER-GB80**

- A nyírási hossz körülbelül 1,5 mm.
- Ne használja, ha nedves a testszőrzete.

A nedves testszőrzet a bőrhöz tapadhat vagy összezsomósodhat, ami megnehezíti a nyírást.

**1** Helyezze fel a testszőrzetéhez használandó fésütoldalékot a törzsre. (Lásd 250. oldal.)

**2** Tartsa a nyírógépet az üzempcsolóval lefelé, a vágókést a bőrhöz érintve nyírjon, majd mozgassa a nyírógépet a képen látható irányba.



- Amennyiben a szőr túl hosszú, a kívánt eredmény nem minden esetben érhető el. Ebben az esetben a nyírógép használata előtt vágja le a szőrt kb. 10 mm-esre.

# A nyírógép tisztítása

- Ajánlatos megtisztítani a készüléket minden használat után.

1. Válassza le a nyírógépet a hálózati adatterről.

## Az enyhe szennyeződések eltávolításához

2. Vegye le a fésütoldalékat és kapcsolja be a nyírógépet.
3. Folyassa le a vizet a törzs elülső oldalán található vízbeömlőn, öblítse le alaposan kb. 20 másodpercig, majd kapcsolja ki a nyírógépet.

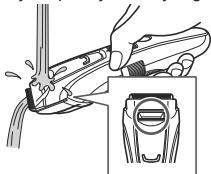

- Vízrel öblítse le, a víz eltávolításához többször is rázza meg felfelé és lefelé.

## A makacs szennyeződések eltávolításához

2. Távolítsa el a fésütoldalékat és a kést.
3. Tisztítsa meg a nyírógépet, a vágókést és a fésütoldalékokat folyó vízben.

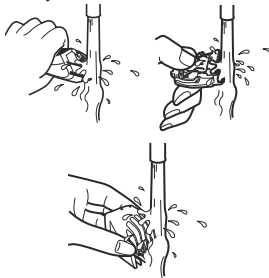

- Vízrel öblítse le, a víz eltávolításához többször is rázza meg felfelé és lefelé.

4. Törölje le a vizet törülközővel, és hagyja, hogy magától megszáradjon.
  - Gyorsabban megszárad, ha eltávolítja a kést.
5. Száradás után olajozza meg a kést.
6. Csatlakoztassa a fésütoldalékat és a kést a nyírógéphez.

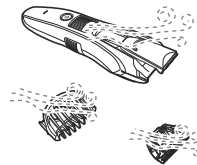

## Tisztítás a kefével

1. Válassza le a nyírógépet a hálózati adatterről.
  - Győződjön meg a nyírógép kikapcsolt állapotáról.
2. Vegye le a fésütartozékokat.
3. Fogja meg a készülék törzsét, nyomja hüvelykujját a vágókéseknek, majd nyomja el a vágókéseket a törzstől!
4. Az ecsettel seperje le a lenyírt szőrszalakat a nyírókészülék törzséről és a vágókés környékéről!

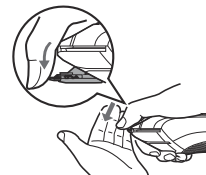

5. Seperje ki az ecsettel a lenyírt szőrszalakat a rögzített vágókés és a mozgó vágókés közül! Eközben nyomja le a mozgó vágókés tisztítási kioldókarját!



6. Olajozza meg a kést.
7. Csatlakoztassa a fésütoldalékat és a kést a nyírógéphez.

## Kenés

Minden használat előtt és után olajozza meg a nyírógépet.  
Cseppentsen olajat a nyilakkal jelölt pontokra.

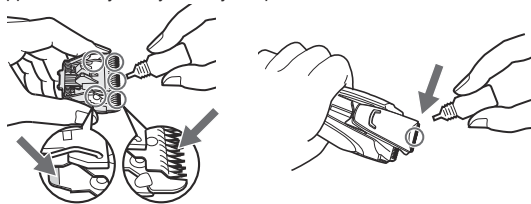

## A penge visszaserelése

Illessze a rögzítőelemet a nyírógépen levő vágókés-rögzítőbe, majd nyomja meg, amíg kattánót hangot nem hall.

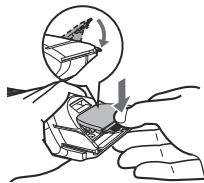

## Hibaelhárítás

Probléma	Művelet
A nyírógép életlenné vált.	▶ Töltse fel a nyírógépet. (Lásd 249. oldal.)
	▶ Tisztítsa meg a vágókést és használjon olajat. (Lásd 255 és 256 oldal.)
	▶ Cserélje ki a vágókést. (Lásd 255 és 256 oldal.)

Probléma	Művelet
A nyírógép nem működik.	<p>Töltse fel a nyírógépet. ▶ Vagy használja hálózati áramról. (Lásd 249. oldal.)</p> <p>Töltse az akkumulátort körülbelül 8 órán át, hogy megújítsa azt. Amennyiben töltés után is csak néhányszor használható a készülék, akkor az akkumulátornak lejárt az élettartama. (Előfordulhat, hogy folyadék szívárog az akkumulátorból annak élettartama végén az elhasználódás miatt.) ▶ Vegye fel a kapcsolatot a márkaszervizzel a javítással kapcsolatban.</p>
A nyírógépet nem lehet feltölteni.	<p>▶ Nyomja a készülék csatlakozóját a törzsbe ütközésig, és győződjön meg róla, hogy a töltésszelző lámpa világít.</p> <p>▶ Csak az ajánlott 0 °C és 35 °C közötti hőmérsékleten töltsen a készüléket.</p>
A nyírógépet töltés után is csak körülbelül 10 percig lehet használni.	<p>▶ Márkaszerviz-központban cseréltesse az akkumulátort.</p>
A nyírógépet nem lehet teljesen megtisztítani, még akkor sem, ha a vizet átengedte a vízbeömlőn.	<p>▶ Ha a nyírógép nagyon szennyezett, akkor távolítsa el a vágókést és mossa le vízzel. (Lásd 255. oldal.)</p>
Hangos zajt kelt.	<p>▶ Ellenőrizze, hogy helyesen csatlakoztatta a vágókést.</p>

Ha a problémákat továbbra sem sikerült elhárítani, akkor a javításért vegye fel a kapcsolatot azzal az üzlettel, ahol vásárolta a készüléket vagy egy Panasonic hivatalos márkaszerviz-központtal.

## Gyakran Ismételt Kérdések

Kérdés	Válasz
Lemerül az akkumulátor, ha sokáig nem használom a készüléket?	▶ Ha a készüléket több mint 6 hónapig nem használja, akkor az akkumulátor gyengülhet (akkumulátorsav kifolyhat stb.) 6 havonta egyszer tölts fel teljesen az akkumulátort.
Minden használat előtt fel lehet tölteni az akkumulátort?	▶ Igen, de ajánlott, hogy akkor töltsé az akkumulátort, ha az lemerült. Az akkumulátor élettartama változik a használat és tárolás körülményeitől függően.

## A vágókés élettartama

A vágókés élettartama a nyírógép használatának gyakoriságától és hosszától függ.

Például: a nyírógép havi 10 alkalommal történő, alkalmanként 5 percig tartó használata esetén a vágókés élettartama kb. 3 év. Ha a vágási teljesítmény a megfelelő karbantartás ellenére jelentősen csökken, cseréljen vágókést.

## Akkumulátor élettartam

Az akkumulátor élettartama a használat gyakoriságától és hosszától függ. Ha az akkumulátort havonta egyszer tölti fel, az élettartama nagyjából 3 év lesz.

Ha az üzemidő jelentősen megrövidült akár teljes feltöltés után is, akkor az akkumulátor élettartama lejárt.

## A beépített feltölthető akkumulátor eltávolítása

**A nyírógép leselejtezése előtt távolítsa el a beépített akkumulátort.** Az akkumulátort a hivatalosan kijelölt helyen ártalmatlanítsa, ha van ilyen. Ezeket a lépéseket csak a nyírógép leselejtezésekor szabad használni, tilos javítási célra használni. Ha Ön bontja szét a nyírógépet, akkor az többé már nem lesz vízálló, és meghibásodáshoz vezethet.

- Válassza le a nyírógépet a hálózati adapterről.
- Nyomja meg a főkapcsolót a bekapcsoláshoz, és hagyja bekapcsolva, amíg az akkumulátor teljesen lemerül.
- Végezze el az ① – ⑮. lépést, emelje ki az akkumulátort, majd távolítsa el.
- Vigyázzon, nehogy rövidzárlatot okozzon az akkumulátornak.

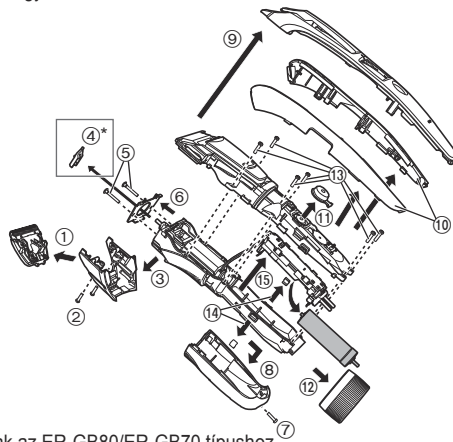

\*csak az ER-GB80/ER-GB70 típusúhoz

### Környezetvédelem és újrahasznosítás

A nyírógép nikkell-fémhibrid akkumulátort tartalmaz. Győződjön meg róla, hogy az akkumulátort hivatalosan kijelölt helyen ártalmatlanítják (ha országában van ilyen kijelölt hely).

## Műszaki adatok

Tápforrás	Lásd a hálózati adapteren levő adattáblát. (Automatikus feszültségátalakítás)
Motorfeszültség	1,2 V---
Töltési idő	Kb. 1 óra
Levegőben terjedő akusztikai zaj	Nyírógép üzemmódban: 64 dB (A) 1 pW teljesítménynél Precíziós nyírógép üzemmódban <b>ER-GB80/ER-GB70</b> : 63 dB (A) 1 pW teljesítménynél

A jelen készüléket kizárólag háztartási használatra tervezték.

### Tájékoztató felhasználók számára az elhasználtottt készülékek, szárazelemek és akkumulátorok begyűjtéséről és ártalmatlanításáról



A termékeken, a csomagoláson és/vagy a kísérő dokumentumokon szereplő szimbólumok azt jelentik, hogy az elhasználtottt elektromos és elektronikus termékeket, szárazelemeket és akkumulátorokat az általános háztartási hulladéktól külön kell kezelni.



Az elhasználtottt készülékek, szárazelemek és akkumulátorok megfelelő kezelése, hasznosítása és újrafelhasználása céljából, kérjük, hogy az ország törvényeinek, valamint a 2002/96/EK és a 2006/66/EK irányelveknek megfelelően juttassa el azokat a kijelölt gyűjtőhelyekre.

E termékek, szárazelemek és akkumulátorok előírászerű ártalmatlanításával Ön hozzájárul az értékes erőforrások megóvásához, és megakadályozza az emberi egészség és a környezet károsodását, amit egyébként a hulladékok nem megfelelő kezelése okozhat.

Az elhasználtottt termékek, szárazelemek és akkumulátorok begyűjtésével és újrafelhasználásával kapcsolatban, kérjük, érdeklődjön a helyi közösségénél, a területi hulladékártalmatlanító szolgálatnál vagy abban az üzletben, ahol a termékeket vásárolta. E hulladékok szabálytalan elhelyezését a nemzeti jogszabályok büntethetik.

#### Az Európai Unió üzleti felhasználói számára

Ha az elektromos vagy elektronikus berendezésétől meg kíván szabadulni, kérjük, további tájékoztatásért forduljon a forgalmazójához vagy a szállítójához.

#### [Hulladékkezelési tájékoztató az Európai Unión kívüli egyéb országokban]

Ezek a szimbólumok csak az Európai Unióban érvényesek. Ha meg kíván szabadulni a termékektől, kérjük, lépjen kapcsolatba a helyi hatóságokkal vagy a kereskedővel, és kérdezze meg őket a hulladékelhelyezés megfelelő módjáról.

Műszaki adatok:

Minőségtanúsítás

Motorfeszültség: 1,2 V DC egyenfeszültség

Töltési idő: 1 óra

Ezt a készüléket kizárólag háztartási használatra tervezték.

Tápellátás: beépített akkumulátor

Tápfeszültség: 1,2 V egyenfeszültség

Méreték (szélesség x magasság x mélység):

5,2 cm × 18,0 cm × 4,3 cm **ER-GB80/ER-GB70**

5,2 cm × 18,0 cm × 4,0 cm **ER-GB60**

Tömeg: 176 g **ER-GB80/ER-GB70**

172 g **ER-GB60**

Hálózati tápegység és akkumulátor töltő adatai:

Típus: RE9-49

Hálózati feszültség: 100 – 240 V AC, 50 – 60 Hz  
(Automatikus feszültségátalakítás)

Áramfelvétel: 85 mA

Kimenő feszültség: 1,9 V egyenfeszültség

Terhelhetőség: 1,4 A

Érintésvédelmi osztály: II.

Méreték (szélesség x magasság x mélység):

6,7 cm × 2,5 cm × 9,2 cm

Tömeg: 181 g

Megjegyzés: A műszaki adatok változtatásának jogát fenntartjuk.

A tömeg és méret adatok megközelítő értékek.





### Cuprins

<b>Măsuri de siguranță .....</b>	<b>264</b>	Curățarea mașinii de tuns.....	273
Domeniul de utilizare .....	267	Depanare .....	275
Identificarea componentelor .....	267	Întrebări adresate frecvent .....	275
Încărcarea mașinii de tuns .....	268	Durata de viață a lamei.....	276
Utilizarea mașinii de tuns .....	268	Durata de viață a acumulatorului .....	276
Utilizarea accesoriului pieptene.....	269	Îndepărtarea acumulatorului reîncărcabil încorporat.....	276
Tunderea bărbii.....	270	Specificații.....	277
Tunderea părului de pe cap.....	272		
Tunderea părului de pe corp .....	273		

Vă mulțumim că ați achiziționat acest produs Panasonic.

Înainte de a utiliza acest dispozitiv, vă rugăm să citiți toate aceste instrucțiuni și să le păstrați pentru referințe ulterioare.

## Avertisment

- Acest dispozitiv poate fi utilizat de copiii în vârstă de cel puțin 8 ani și de persoanele cu capacități fizice, senzoriale sau mintale reduse sau lipsite de experiență și cunoștințe, dacă sunt supravegheați și au fost instruiți referitor la modul de utilizare a dispozitivului în condiții de siguranță și înțeleg riscurile implicate. Copiii nu trebuie lăsați să se joace cu acest dispozitiv. Curățarea și întreținerea nu trebuie făcute de copii nesupravegheați.
- Cablul de alimentare nu poate fi înlocuit. În cazul în care cablul este deteriorat, adaptorul de c.a. trebuie aruncat.

- Simbolul următor arată că aparatul este potrivit pentru a fi curățat sub jet de apă de la robinet.



- Nu curățați cu apă dacă transformatorul de c.a. este conectat la aparat.
- Nu utilizați decât adaptorul de c.a. furnizat.

## Măsuri de siguranță

Pentru a reduce riscul de rănire, deces, electrocutare, incendiu și pagube aduse proprietății, trebuie respectate întotdeauna următoarele măsuri de siguranță.

### Explicarea simbolurilor

Următoarele simboluri sunt utilizate pentru a clasifica și descrie nivelul de risc, rănire și pagube aduse proprietății, care pot avea loc atunci când semnificația acestora nu este luată în considerare și are loc o utilizare necorespunzătoare.



## PERICOL

Indică un risc potențial care va cauza rănirea gravă sau decesul.



## AVERTISMENT

Indică un risc potențial care poate cauza rănirea gravă sau decesul.



## ATENȚIE

Indică un risc ce poate cauza rănirea ușoară.

Următoarele simboluri sunt utilizate pentru a clasifica și descrie tipul instrucțiunilor care trebuie respectate.



Acest simbol este utilizat pentru a alerta utilizatorii asupra unei proceduri specifice de utilizare care nu trebuie efectuată.



Acest simbol este utilizat pentru a alerta utilizatorii asupra unei proceduri specifice de utilizare care trebuie efectuată, astfel încât dispozitivul să poată fi utilizat în siguranță.



## AVERTISMENT



**Nu conectați sau deconectați adaptorul la/de la o priză dacă aveți mâna udă.**

- În caz contrar, există risc de electrocutare sau rănire.

**Nu utilizați niciodată aparatul în cazul în care adaptorul de c.a. este avariata sau dacă ștecărul de alimentare are joc în priză.**



**Nu deteriorați, modificați, îndoiți forțat, trageți sau răsușiți cablul.**

**De asemenea, nu ciupiți și nu așezați obiecte grele deasupra cablului de alimentare.**

- În caz contrar, există risc de electrocutare sau incendiu din cauza unui scurtcircuit.



**A nu se utiliza astfel încât să fie depășite valorile nominale ale prizei sau ale cablurilor.**

- Depășirea valorilor nominale prin conectarea prea multor ștecări la o singură priză poate provoca incendiu din cauza supraîncălzirii.



**Acest produs este prevăzut cu un acumulator încorporat.**

**A nu se arunca în flăcări sau în vecinătatea surselor de căldură.**

- În caz contrar, există risc de supraîncălzire, aprindere sau explozie.



**Nu efectuați modificări sau reparații.**

- În caz contrar, există risc de incendiu, electrocutare sau rănire.  
Contactați un centru de service autorizat pentru reparații (schimbarea acumulatorului etc.).



**Nu dezasamblați produsul decât atunci când doriți să-l aruncați.**

- În caz contrar, există risc de incendiu, electrocutare sau rănire.

## **AVERTISMENT**

**Nu introduceți adaptorul de c.a. în apă și nu-l spălați cu apă. Nu așezați niciodată transformatorul de c.a. pe sau lângă chiuveta sau cada plină cu apă.**

- În caz contrar, există risc de electrocutare sau incendiu din cauza unui scurtcircuit.

**A nu se păstra în locuri accesibile copiilor sau sugarilor.**

**Nu îi lăsați să folosească produsul.**

- Introducerea în gură a lamei, a periei de curățare și/sau a recipientului de ulei poate provoca accidente și rănire.

**Asigurați-vă întotdeauna că aparatul este conectat la o sursă de alimentare cu electricitate care să fie compatibilă cu tensiunea nominală menționată pe adaptorul de c.a.**

**Introduceți complet adaptorul.**

- Nerespectarea acestei instrucțiuni poate cauza incendiu sau electrocutare.

**Opriti imediat utilizarea și scoateți adaptorul dacă apar anomalii sau defecțiuni.**

- Nerespectarea acestei instrucțiuni poate cauza incendiu, electrocutare sau leziuni.

**<Anomalii sau defecțiuni>**

• **Unitatea principală sau adaptorul de c.a. sunt deformatate sau anormal de fierbinți.**

• **Unitatea principală sau adaptorul de c.a. miroși a ars.**

• **Se aude un sunet ciudat în timpul încărcării sau utilizării unității principale sau a adaptorului de c.a.**

- Solicitați imediat verificarea sau repararea la un centru de service autorizat.

**Când efectuați activități de curățenie, deconectați întotdeauna adaptorul de la priză.**

- Nerespectarea acestei instrucțiuni poate cauza electrocutare sau rănire.

**Curățați regulat ștecărul de alimentare și ștecărul aparatului pentru a preveni acumularea prafului.**

- Nerespectarea acestei instrucțiuni poate provoca incendiu din cauza problemelor de izolare provocate de umiditate. Deconectați adaptorul și ștergeți cu o cârpă uscată.

**Dacă uleiul este înghițit accidental, nu provocați vărsături, beți o cantitate mare de apă și consultați un medic.**

**Dacă uleiul vine în contact cu ochii, clătiți-i imediat sub jet de apă și consultați un medic.**

- Nerespectarea acestei instrucțiuni poate cauza leziuni corporale.

## **ATENȚIE**

**Nu apăsați lama pe piele.**

**Nu folosiți acest produs pentru niciun alt scop în afară de tunderea bărbii, a părului de pe cap și de pe corp.**

**Nu aplicați lamele direct pe urechi sau pe pielea cu probleme (precum umflături, leziuni sau semne).**

- În caz contrar, pielea poate suferi leziuni.

**Nu lăsați ace sau murdărie să adere la ștecărul de alimentare sau la ștecărul aparatului.**

- În caz contrar, există risc de electrocutare sau incendiu din cauza unui scurtcircuit.

**Nu-l scăpați pe jos și nu-l supuneți la șocuri.**

- În caz contrar, există risc de rănire.

## ATENȚIE

**Nu înfășurați cablul în jurul adaptorului atunci când depozitați aparatul.**



- Procedând astfel, există riscul ca firul din interiorul cablului să se rupă, putând provoca incendiu din cauza unui scurtcircuit.

**Înainte de utilizare, asigurați-vă că lamele nu sunt deteriorate sau deformat.**



- Nerespectarea acestei instrucțiuni poate cauza leziuni ale pielii.

**Deconectați adaptorul de la priză atunci când nu-l utilizați.**



- Nerespectarea acestei instrucțiuni poate provoca electrocutare sau incendiu din cauza scurgerilor de electricitate provocate de probleme de izolare.

**Deconectați adaptorul sau ștecărul aparatului prinzând direct de adaptor sau de ștecăr și nu de cablu.**



- Nerespectarea acestei instrucțiuni poate cauza electrocutare sau rănire.

## ► Eliminarea acumulatorului

### PERICOL

Acumulatorul este destinat exclusiv utilizării cu această mașină de tuns. Nu utilizați acumulatorul cu alte produse. Nu încărcați acumulatorul după ce a fost scos din produs.

- Nu-l aruncați în foc și nu aplicați căldură.
- Nu lipiți, dezasamblați sau modificați acumulatorul.
- Nu lăsați bornele pozitivă și negativă ale acumulatorului să intre în contact una cu cealaltă prin intermediul unor obiecte metalice.
- Nu transportați sau depozitați acumulatorul împreună cu bijuterii metalice precum coliere și agrafe de păr.
- Nu desfaceți niciodată tubul.



- În caz contrar, există risc de supraîncălzire, aprindere sau explozie.

### AVERTISMENT

După scoaterea acumulatorului, nu-l lăsați la îndemâna copiilor sau a bebelușilor.



- Acumulatorul va produce leziuni corpului dacă este înghițit accidental.  
Dacă se întâmplă acest lucru, consultați imediat un medic.

# AVERTISMENT

Dacă lichidul din acumulator se scurge în afară, aplicați următoarele proceduri. Nu atingeți acumulatorul cu mâinile goale.

- Lichidul din acumulator poate cauza orbire dacă intră în contact cu ochii.

Nu vă frecați ochii. Spălați imediat cu apă curată și consultați un medic.

- Lichidul acumulatorului poate cauza inflamații sau leziuni dacă intră în contact cu pielea sau hainele.

Spălați bine cu apă curată și consultați un medic.

## Domeniul de utilizare

- Înainte și după fiecare utilizare, aplicați ulei în locurile marcate cu săgeți. (Consultați pagina 274.)
- Mașina de tuns se poate încălzi în timpul utilizării și/sau încărcării. Reprezintă o stare normală a aparatului.
- Curățați carcasa numai cu o cârpă moale ușor umezită cu apă de la robinet sau apă cu săpun. Nu folosiți diluant, benzină, alcool sau alte substanțe chimice.
- Înainte de a utiliza un accesoriu, verificați dacă acesta a fost corect instalat. Nerespectarea acestei indicații poate avea ca rezultat un păr tăiat prea scurt.
- După utilizare, depozitați mașina de tuns într-un loc cu umiditate scăzută.
- Aparatul nu trebuie să fie folosit pe animale.

## Identificarea componentelor

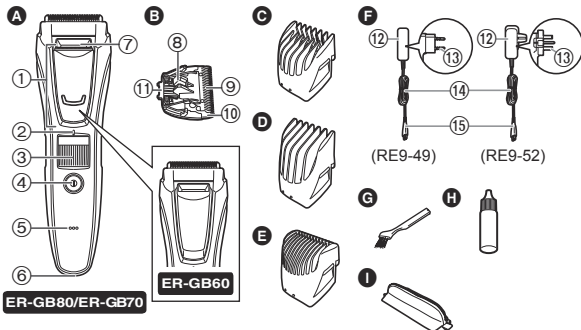

### A Corpul principal

- 1 Mașină de tuns de precizie **ER-GB80/ER-GB70**
- 2 Semnul indicator al lungimii tunsului
- 3 Disc (comandă de reglare a înălțimii)
- 4 Întrerupător de pornire
- 5 Indicator luminos al stării de încărcare
- 6 Mufă conectare
- 7 Alimentare cu apă

### B Lamă

- 8 Manetă de curățare
- 9 Lamă mobilă
- 10 Lamă fixă
- 11 Cârlig de montare

- ### C Accesoriu pieptene pentru barbă [A]
- (de la 1 mm până la 10 mm)

- ### D Accesoriu pieptene pentru părul de pe cap [B]
- (de la 11 mm până la 20 mm)

- ### E Accesoriu pieptene pentru părul de pe corp [ER-GB80]

- ### F Transformator de c.a. (RE9-49)
- (RE9-52 pentru Regatul Unit)  
(Forma adaptorului de c.a. diferă în funcție de regiune.)

- 12 Adaptor
- 13 Ștecăr de alimentare
- 14 Cablu
- 15 Ștecher aparat

Accesorii

- ### G Perie de curățare

- ### H Ulei

- ### I Săculeț

## Încărcarea mașinii de tuns

- Asigurați-vă că mașina de tuns este oprită.

### 1 Conectați ștecherul aparatului la mufa de conectare.

### 2 Conectați transformatorul la priza casnică.

- Verificați dacă indicatorul luminos al stării de încărcare este aprins.
- Încărcarea se finalizează după aproximativ 1 oră.

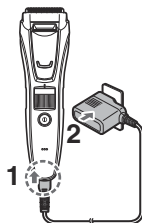

### 3 Deconectați adaptorul când indicatorul luminos al stării de încărcare încetează să mai lumineze.

- Temperatura ambientală recomandată pentru încărcare este de 0 – 35 °C. Este posibil ca performanța acumulatorului să scadă la temperaturi extrem de scăzute sau de ridicate, iar încărcarea acumulatorului să nu se efectueze în mod corespunzător.
- O încărcare completă asigură suficientă energie pentru aproximativ 50 de minute de utilizare. Durata de funcționare poate să difere în funcție de frecvența utilizării, metoda de utilizare și temperatura ambientală.
- La încărcarea mașinii de tuns pentru prima dată sau atunci când nu a mai fost folosită mai mult de 6 luni, este posibil ca indicatorul luminos de încărcare să nu se aprindă timp de câteva minute sau timpul de utilizare să se scurteze. În astfel de cazuri, vă rugăm să o încărcați mai mult de 8 ore.

## Funcționarea la c.a.

În cazul în care conectați transformatorul de c.a. la mașina de tuns în același mod ca pentru încărcare și porniți alimentarea, puteți folosi mașina.

- Dacă acumulatorul este descărcat aproape în totalitate, este posibil ca lamele să se miște încet sau să se oprească, chiar dacă mașina este conectată la sursa de alimentare cu c.a. În acest caz, încărcați acumulatorul cel puțin 1 minut.
- Acumulatorul se va descărca, chiar dacă mașina este conectată la sursa de alimentare cu c.a.

## Utilizarea mașinii de tuns

- Asigurați-vă că mașina de tuns este oprită.
- Vă recomandăm să utilizați mașina de tuns la o temperatură ambiantă cuprinsă între 0 și 35 °C. Dacă este folosită în afara acestor limite, este posibil ca aparatul să nu mai funcționeze.

### 1 Montați accesoriul pieptene dorit și ajustați lungimea de tuns, după cum este nevoie. (Consultați pagina 269.)

- Poate fi folosită și fără accesoriul pieptene.  
(Lungimea tunsului: aprox. 0,5 mm)
- Lungimea reală a părului va fi puțin mai mare decât înălțimea pe care ați setat-o.

### 2 Apăsăți întrerupătorul de pornire pentru a porni alimentarea.

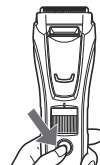



## Utilizarea accesoriului pieptene

- Aveți grijă să nu vă tăiați la mână cu lama, atunci când montați sau îndepărtați accesoriul pieptene.
- Asigurați-vă că mașina de tuns este oprită.

### 1 Montați accesoriul pieptene la corpul principal până când se aude un clic.

Lungimea tunsului (estimare)	Accesoriu pieptene
de la 1 mm până la 10 mm	Accesoriu pieptene pentru barbă [A]
de la 11 mm până la 20 mm	Accesoriu pieptene pentru părul de pe cap [B]

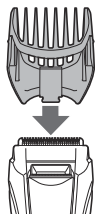

- Setarea de 10,5 mm nu este disponibilă.
  - Lungimea de tundere a accesoriului pieptene pentru părul de pe corp nu poate fi ajustată.
- Acest accesoriu pieptene taie la o lungime de aproximativ 1,5 mm.

### 2 Rotiți discul și ajustați semnul indicator al lungimii tunsului la lungimea dorită.

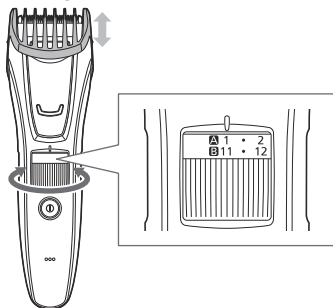

### ► Accesoriu pieptene pentru barbă [A]

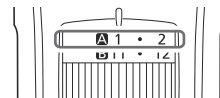

Indicator	1	•	2	•	3	•	4	•	5	•
Lungimea tunsului (mm) (estimare)	1	1,5	2	2,5	3	3,5	4	4,5	5	5,5

Indicator	6	•	7	•	8	•	9	•	10
Lungimea tunsului (mm) (estimare)	6	6,5	7	7,5	8	8,5	9	9,5	10

### ► Accesoriu pieptene pentru părul de pe cap [B]

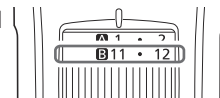

Indicator	11	•	12	•	13	•	14	•	15	•
Lungimea tunsului (mm) (estimare)	11	11,5	12	12,5	13	13,5	14	14,5	15	15,5

Indicator	16	•	17	•	18	•	19	•	20
Lungimea tunsului (mm) (estimare)	16	16,5	17	17,5	18	18,5	19	19,5	20

### Îndepărtarea accesoriului pieptene

Scoateți accesoriul pieptene de pe corpul principal.



## Tunderea bărbii

- Nu folosiți cu spume de ras aplicate sau atunci când barba este udă. O barbă udă poate să se lipească de piele sau firele de păr să se adune, făcând dificilă tunderea acesteia.

### Ajustarea lungimii bărbii



- Asigurați-vă că mașina de tuns este oprită.

**1** Atașați accesoriul pieptene pentru barbă la corpul principal. (Consultați pagina 269.)

**2** Setati înălțimea tunsului.

**3** Ținând mașina de tuns cu întrerupătorul de pornire îndreptat în sus, tundeți barba punând lama pe piele și deplasând mașina de tuns împotriva sensului de creștere a bărbii.

- Părul tuns se poate aduna în interiorul accesoriului atunci când se taie un volum mare de barbă, așadar îndepărtați părul tuns după fiecare utilizare.

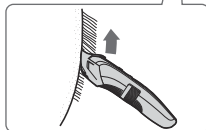

## Tunsul fără accesoriul pieptene/tunsul pufului

**1** Scoateți accesoriul pieptene.

**2** Ținând mașina de tuns cu întrerupătorul de pornire îndreptat spre exterior, tăiați barba punând lama pe piele.

- Mașina de tuns nu poate tunde păr a cărui lungime este mai mică de 0,5 mm.



### Aranjarea bărbii

Folosiți mașina de tuns fără accesorii pieptene pentru a da forma dorită bărbii dvs.

- Folosiți mașina de tuns de precizie pentru tunderea în zonele înguste și pentru tunsori fine. (Consultați pagina 271.)

► **Deasupra și dedesubtul buzelor**  
Ținând mașina de tuns cu întrerupătorul de pornire îndreptat în jos, tăiați de-a lungul unei linii cu lama în unghi de 90° față de piele.

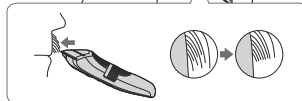
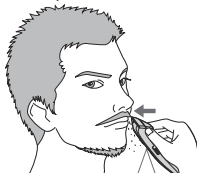

### ► Vârfurile mustății

Ținând mașina de tuns cu întrerupătorul de pornire îndreptat spre exterior, tundeți treptat vârfurile mustății aducând lama în contact cu pielea.



### ► Perciuni

Ținând mașina de tuns cu întrerupătorul de pornire îndreptat în jos, tundeți prin mișcarea mașinii de tuns în jos și cu lama în unghi de 90° față de perciuni.

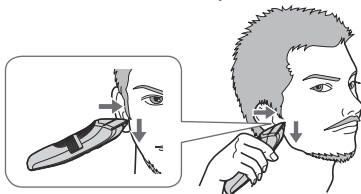

### ► Barbă

Ținând mașina de tuns cu întrerupătorul de pornire îndreptat spre exterior, tundeți aducând lama în contact cu pielea și tăind de-a lungul unei linii în timp ce mișcați mașina de tuns înainte.



## Utilizarea mașinii de tuns de precizie ER-GB80/ER-GB70

Folosiți mașina de tuns de precizie pentru tunderea în zonele înguste și pentru tunsori fine.

**1** Scoateți accesoriul pieptene.

**2** Glisați mașina de tuns de precizie la lungimea maximă a acesteia.

**3** Ținând mașina de tuns cu întrerupătorul de pornire îndreptat spre piele, tundeți aducând lama în contact cu pielea.

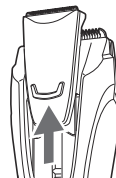

## Tunderea părului de pe cap

- Asigurați-vă că mașina de tuns este oprită.
- Pentru a menține finețea tunsului, îndepărtați părul tăiat după fiecare utilizare.

### Tunderea la o lungime egală



- 1** Atașați accesoriul pieptene pentru părul de pe cap la corpul principal. (Consultați pagina 269.)
- 2** Setati înălțimea tunsului.
- 3** Ținând mașina de tuns cu întrerupătorul de pornire îndreptat în sus, tundeți mișcând încet mașina de tuns, în direcția opusă creșterii părului și înspre creștetul capului.



- 4** Tundeți încet, în cruce, din diverse direcții, pentru ca toată suprafața să fie tunsă.

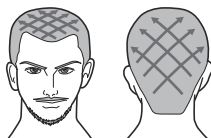

## Ajustarea lungimii în jurul urechilor și de-a lungul linei gâtului



- 1** Atașați accesoriul pieptene pentru părul de pe cap la corpul principal. (Consultați pagina 269.)
- 2** Setati înălțimea tunsului.
- 3** Ținând mașina de tuns cu întrerupătorul de pornire îndreptat în sus, tundeți în jurul urechilor și de-a lungul liniei gâtului (  ) ridicând vârful accesoriului pieptene, puțin câte puțin, de la linia părului.

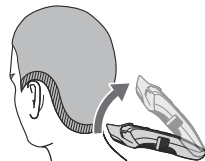

- Când tundeți întreaga suprafață la 12 mm, folosiți lungimea de 9 mm ca standard aproximativ pentru linia gâtului.
- Când tundeți întreaga suprafață la 9 mm, folosiți lungimea de 6 mm ca standard aproximativ pentru linia gâtului.

## Tunderea pufului de-a lungul linei gâtului

- 1** Scoateți accesoriul pieptene.
- 2** Ținând mașina de tuns cu întrerupătorul de pornire îndreptat în jos, cu lama perpendicular pe zona cu puf, și mișcați mașina de tuns în jos, de-a lungul pielii.

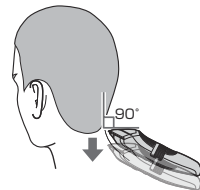

- Se recomandă să rugați pe altcineva să vă tundă în jurul urechilor și de-a lungul linei gâtului.

## Tunderea părului de pe corp



Tunderea părului de la subraț și a liniei de slip cu accesoriul pieptene pentru părul de pe corp. **ER-GB80**

- Lungimea pentru tuns este de aproximativ 1,5 mm.
  - Nu folosiți mașina de tuns când părul de pe corp este ud.
- Părul ud de pe corp poate să se lipească de piele sau să se aflească, fiind dificilă tunderea lui.

**1** Atașați accesoriul pieptene pentru părul de pe corp la corpul principal. (Consultați pagina 269.)

**2** Ținând mașina de tuns cu întrerupătorul de pornire îndreptat în jos, tundeți prin aducerea lamei în contact cu pielea și mișcând încet mașina de tuns în direcția prezentată în imagine.



- Este posibil să nu obțineți rezultatele dorite dacă părul este prea lung. În acest caz, tundeți părul până la o lungime de aproximativ 10 mm înainte de a folosi mașina de tuns.

## Curățarea mașinii de tuns

- Se recomandă curățarea mașinii de tuns după fiecare utilizare.

1. Scoateți mașina de tuns din adaptorul de c.a.

Pentru a îndepărta murdăria ușoară

2. Scoateți accesoriul pieptene și porniți mașina de tuns.
3. Lăsați apa să curgă în fața corpului principal, clătiți bine aproximativ 20 de secunde și apoi opriți mașina de tuns.

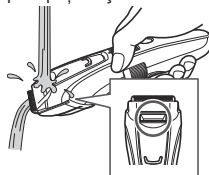

- Clătiți cu apă și scuturați în sus și în jos de mai multe ori pentru a îndepărta apa.

Pentru a îndepărta murdăria consistentă

2. Scoateți accesoriul pieptene și lama.
3. Curățați mașina de tuns, lama și accesoriile pieptene sub jet de apă.

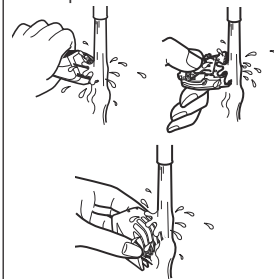

- Clătiți cu apă și scuturați în sus și în jos de mai multe ori pentru a îndepărta apa.

- Ștergeți apa cu un prosop și lăsați să se usuce natural.
  - Se va usca mai repede dacă lama este scoasă.
- Aplicați ulei pe lamă, după uscare.
- Atașați accesoriul pieptene și lama la mașina de tuns.

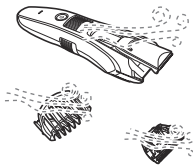

## Curățarea cu peria

- Scoateți mașina de tuns din adaptorul de c.a.
  - Asigurați-vă că mașina de tuns este oprită.
- Scoateți accesoriul pieptene.
- Țineți în mână corpul principal, puneți degetul mare pe lame și apoi împingeți-le afară din corpul principal.
- Îndepărtați cu peria toate resturile de păr de pe corpul principal și din jurul lamei.

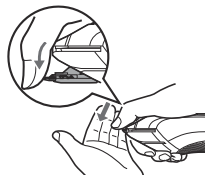

- Îndepărtați cu peria toate resturile de păr dintre lama staționară și lama mobilă apăsând în jos maneta de curățare pentru a ridica lama mobilă.

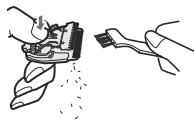

- Aplicați ulei pe lamă.
- Atașați accesoriul pieptene și lama la mașina de tuns.

## Lubrifiere

Aplicați ulei pe mașina de tuns înainte și după fiecare utilizare. Aplicați o picătură de ulei în punctele indicate de săgeți.

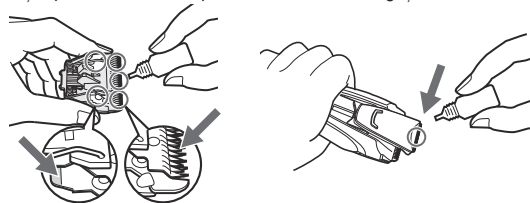

## Reinstalarea lamei

Fixați cârligul de montare în montajul lamei de pe mașina de tuns și apoi apăsați până când auziți un clic.

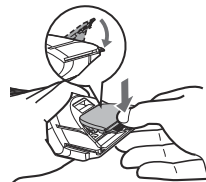

## Depanare

Problema	Măsura
Mașina de tuns nu mai taie.	▶ Încărcați mașina de tuns. (Consultați pagina 268.)
	▶ Curățați lama și aplicați ulei. (Consultați paginile 273 și 274.)
	▶ Înlocuiți lama. (Consultați pagina 274.)
Mașina de tuns nu mai funcționează.	▶ Încărcați mașina de tuns. Sau utilizați mașina cu alimentare de la c.a. (Consultați pagina 268.)
	▶ Încărcați acumulatorul aproximativ 8 ore continuu pentru a-l reîntineri. Dacă au mai puține câteva utilizări chiar și după încărcare, acumulatorul a ajuns la sfârșitul duratei sale de utilizare. (Este posibil ca la sfârșitul duratei de utilizare a acumulatorului, din cauza degradării, să aibă loc scurgeri de fluid.) Pentru reparații, contactați un centru de service autorizat.
	▶ Apăsăți ștecherul aparatului în corpul principal până la capăt și verificați dacă se aprinde indicatorul luminos al stării de încărcare.
Mașina de tuns nu poate fi încărcată.	▶ Încărcați în intervalul de temperatură recomandat, între 0 °C și 35 °C.

Problema	Măsura
Mașina de tuns poate fi utilizată doar aproximativ 10 minute, chiar și după încărcare.	▶ Duceți mașina la un centru service autorizat pentru a-i schimba acumulatorul.
Mașina de tuns nu poate fi curățată corespunzător nici după ce se spală sub jet de la alimentarea cu apă.	▶ Când mașina de tuns este foarte murdară, scoateți lama și spălați cu apă. (Consultați pagina 273.)
Scoate un zgomot strident.	▶ Verificați dacă lama este atașată corespunzător.

Dacă problemele tot nu pot fi rezolvate, contactați magazinul de unde ați achiziționat aparatul sau un centru service autorizat de Panasonic pentru reparații.

## Întrebări adresate frecvent

Întrebare	Răspuns
Va fi uzat complet acumulatorul după o perioadă lungă în care nu a fost folosit?	▶ Când aparatul nu este utilizat 6 luni sau mai mult, acumulatorul poate da semne de uzură (scurgeri ale lichidului acumulatorului, etc.). Încărcați complet acumulatorul o dată la 6 luni.
Poate fi încărcat acumulatorul înainte de fiecare utilizare?	▶ Da, însă se recomandă să încărcați acumulatorul când acesta este descărcat. Durata de funcționare a acumulatorului depinde de modul de utilizare și condițiile de depozitare.

## Durata de viață a lamei

Durata de viață a lamei variază în funcție de frecvența și durata de utilizare a mașinii de tuns.

De exemplu, durata de viață a lamei este de aproximativ 3 ani atunci când este folosită timp de 5 minute de 10 ori pe lună. Înlocuiți lamele dacă eficiența de tăiere scade substanțial în ciuda întreținerii corecte.

## Durata de viață a acumulatorului

Durata de viață a acumulatorului variază în funcție de frecvența și durata utilizării. Dacă acumulatorul este încărcat lunar, durata de funcționare va fi de aproximativ 3 ani.

Dacă timpul de funcționare este în mod semnificativ mai scurt chiar și după o încărcare completă, durata de viață a acumulatorului a fost atinsă.

## Îndepărtarea acumulatorului reîncărcabil încorporat

**Scoateți acumulatorul reîncărcabil încorporat înainte de a elimina mașina de tuns.**

Asigurați-vă că acumulatorul este predat la un centru desemnat oficial, dacă există.

Această figură trebuie folosită doar atunci când mașina de tuns este eliminată ca deșeu, și nu trebuie utilizată pentru a efectua lucrări de reparații. Dacă demontați singur mașina de tuns, aceasta își va pierde impermeabilitatea, ceea ce poate duce la defectarea aparatului.

- Scoateți mașina de tuns din adaptorul de c.a.
- Apăsăți întrerupătorul de pornire pentru a porni aparatul și lăsați-l să funcționeze până când acumulatorul este complet descărcat.

- Parcurgeți pașii de la ① la ⑮ și ridicați acumulatorul, apoi scoateți-l.
- Vă rugăm aveți grijă să nu scurtcircuitați acumulatorul.

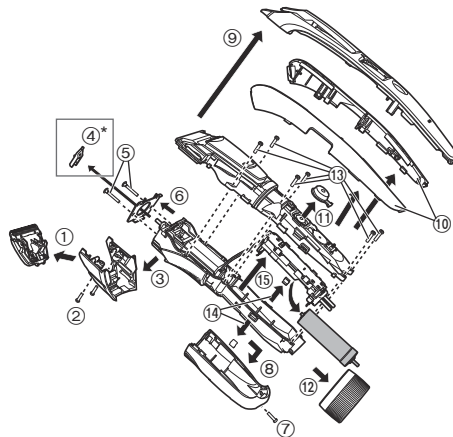

\*doar pentru ER-GB80/ER-GB70

### Pentru protecția mediului și reciclarea materialelor

Această mașină de tuns conține un acumulator nichel-metal hidrid.

Asigurați-vă că acumulatorul este eliminat la un centru desemnat oficial, dacă există unul în țara dumneavoastră.



## Specificații

Sursa de alimentare	Consultați plăcuța de identificare de pe adaptorul de c.a. (conversie automată a tensiunii)
Tensiunea motorului	1,2 V---
Timp de încărcare	Aprox. 1 oră
Zgomot acustic în aer	În modul mașină de tuns: 64 (dB (A) re 1 pW) În modul mașină de tuns de precizie <b>ER-GB80/ER-GB70</b> : 63 (dB (A) re 1 pW)

Acest produs este destinat numai utilizării casnice.

## Informații pentru utilizatori privind colectarea și debarasarea echipamentelor vechi și a bateriilor uzate



Aceste simboluri, de pe produse, ambalajele acestora și/sau documentele însoțitoare, au semnificația că produsele electrice și electronice uzate și bateriile nu trebuie amestecate cu deșeurile menajere generale.



În scopul aplicării unui tratament corespunzător, recuperării și reciclării produselor și bateriilor uzate, vă rugăm să le predați la punctele de colectare destinate, în concordanță cu legislația națională și directivele 2002/96/CEE și 2006/66/CEE.

Prin eliminarea corectă a acestor produse și a bateriilor uzate veți contribui la salvarea unor resurse valoroase

și la prevenirea oricăror efecte potențial negative asupra sănătății umane și a mediului înconjurător, care, în caz contrar ar putea fi cauzate prin manipularea necorespunzătoare a deșeurilor.

Pentru informații suplimentare privind colectarea și reciclarea aparatelor vechi și a bateriilor, vă rugăm să contactați autoritățile locale, firmele de salubritate sau unitatea de la care ați achiziționat produsele.

Pentru eliminarea incorectă a acestui tip de deșeuri se pot aplica amenzi, în conformitate cu legislația națională.

### Pentru utilizatorii comerciali din Uniunea Europeană

Dacă doriți să vă debarasați de echipamente electrice și electronice, vă rugăm să contactați distribuitorul sau furnizorul dumneavoastră pentru mai multe informații.

### [Informații privind eliminarea deșeurilor în țări din afara Uniunii Europene]

Aceste simboluri sunt valabile numai în Uniunea Europeană. Dacă doriți să eliminați acest tip de produse uzate, vă rugăm să contactați autoritățile locale sau distribuitorul și să aflați metoda corectă de eliminare.





Panasonic Corporation  
<http://panasonic.net/>  
© Panasonic Corporation 2014