

# Tech Line

**BEDIENUNGSANLEITUNG  
OPERATING INSTRUCTIONS**

**TL-20 LC 11**

**TFT-FARBFERNSEHGERÄT MIT FERNBEDIENUNG  
TFT COLOR TELEVISION WITH REMOTE CONTROL**

# Inhalt

|   |           |  |           |
|---|-----------|--|-----------|
| <b>Fernbedienungstasten</b> .....                           | <b>2</b>  | <b>Videotext</b> .....                                   | <b>18</b> |
| <b>Bedienfeldtasten am Gerät</b> .....                      | <b>3</b>  | Videotext aktivieren .....                               | 18        |
| <b>Vorbereitungen</b> .....                                 | <b>4</b>  | Videotextseite aufrufen .....                            | 19        |
| Wandmontage des TFT Fernsehgeräts                           | 4         | Indexseite aufrufen .....                                | 19        |
| Produktmerkmale .....                                       | 6         | Teletext zusammen mit TV-Programm anzeigen .....         | 19        |
| Merkmale des Bildschirms .....                              | 6         | Doppelte Texthöhe einstellen .....                       | 19        |
| <b>Sicherheitshinweise</b> .....                            | <b>6</b>  | „Versteckte“ Informationen zeigen .....                  | 19        |
| <b>Vor dem Einschalten des Fernsehgeräts</b>                | <b>8</b>  | Automatischen Seitenwechsel anhalten .....               | 19        |
| Stromanschluss .....  | 8         | Unterseite aufrufen .....                                | 19        |
| Anschlussmöglichkeiten an der HF-Eingangsbuchse .....       | 8         | Videotext beenden .....                                  | 20        |
| Andere Geräte anschließen .....                             | 8         | Uhrzeit anzeigen .....                                   | 20        |
| Einlegen der Batterien in die Fernbedienung .....           | 8         | Fasttext .....   | 20        |
| <b>Ein- und Ausschalten des Fernsehgeräts</b> .             | <b>9</b>  | <b>Externe Geräte anschließen</b> .....                  | <b>20</b> |
| Fernsehgerät einschalten: .....                             | 9         | PC-Tonanschluss .....                                    | 20        |
| Fernsehgerät ausschalten: .....                             | 9         | Über den Scart-Anschluss .....                           | 20        |
| <b>Bedienung des Fernsehgeräts</b> .....                    | <b>9</b>  | Antennenanschluss .....                                  | 20        |
| Starten des Automatischen Programmiersystems (A.P.S.) ..... | 9         | Decoder .....  | 22        |
| Bedienung mit den Tasten der Fernbedienung .....            | 10        | TV und Videorecorder .....                               | 22        |
| Bedienung mit den Tasten der Fernbedienung .....            | 10        | NTSC-Wiedergabe .....                                    | 22        |
| <b>Menüsystem</b> .....                                     | <b>11</b> | Testsignal des Videorecorders suchen und speichern ..... | 22        |
| Das Menü „Bild“ .....                                       | 11        | Kamera und Camcorder .....                               | 22        |
| Das Menü „Audio“ .....                                      | 12        | Anschluß an den S-VHS Eingang .....                      | 22        |
| Das Menü „Fenster“ .....                                    | 13        | Decoder am Videorecorder anschließen                     | 22        |
| Das Menü „Optionen“ .....                                   | 14        | Kopfhörer anschließen .....                              | 23        |
| Das Menü „Einstellungen“ .....                              | 15        | <b>Tipps</b> .....                                       | <b>23</b> |
| <b>Weitere Funktionen</b> .....                             | <b>17</b> | <b>Antennenanschlüsse</b> .....                          | <b>24</b> |
| TV-Status .....   | 17        | <b>PC EINGANG TYPISCHE BILDSCHIRMMODI</b>                | <b>26</b> |
| Vorheriges Programm .....                                   | 18        | <b>Technische Daten</b> .....                            | <b>27</b> |
| Tonanzeige .....  | 18        |  |           |
| Stummschalten-Anzeige .....                                 | 18        |  |           |
| AV-Betriebsarten .....                                      | 18        |  |           |
| PC-Modus .....  | 18        |  |           |

# Fernbedienungstasten

- ① = Bereitschaft
- ② = Cursor aufwärts
- ③ = Cursor rechts
- ④ **OK** = OK (Speichern)
- ⑤ = **Info**
- ⑥ **0 - 9** = Programmanwahl direkt
- ⑦ = Keine funktion
- ⑧ **P<P** =Voriges Programm
- ⑨ **P/CH +** = Programm aufwärts
- ⑩ = Lautstärke erhöhen
- ⑪ = TV / Menü verlassen
- ⑫ = Externe Quelle  
(AV-1, **RGB1**, AV-2, **SVHS**, PC)
- ⑬ Gelbe Taste
- ⑭ Blaue Taste
- ⑮ = Anhalten
- ⑯ = Aktualisieren, = Keine funktion
- ⑰ = Indexseite
- ⑱ = Zeigen / **PC** = Von TV auf PC umschalten
- ⑲ = Vergrößern, = Bildformat
- ⑲ = Mischen, = Keine funktion
- ⑲ = Teletext
- ⑲ = Zeit / Unterseite
- ⑲ Rote Taste
- ⑲ Grüne Taste
- ⑲ = Ton aus (Stummschalten)
- ⑲ **I-II** = Mono/Stereo - Dual I-II
- ⑲ = Lautstärke verringern
- ⑲ **- P/CH** = Programme Down
- ⑲ **PP** = Einstellung Farbtemperatur
- ⑲ **M** = Menü
- ⑲ = Cursor abwärts
- ⑲ = Cursor links

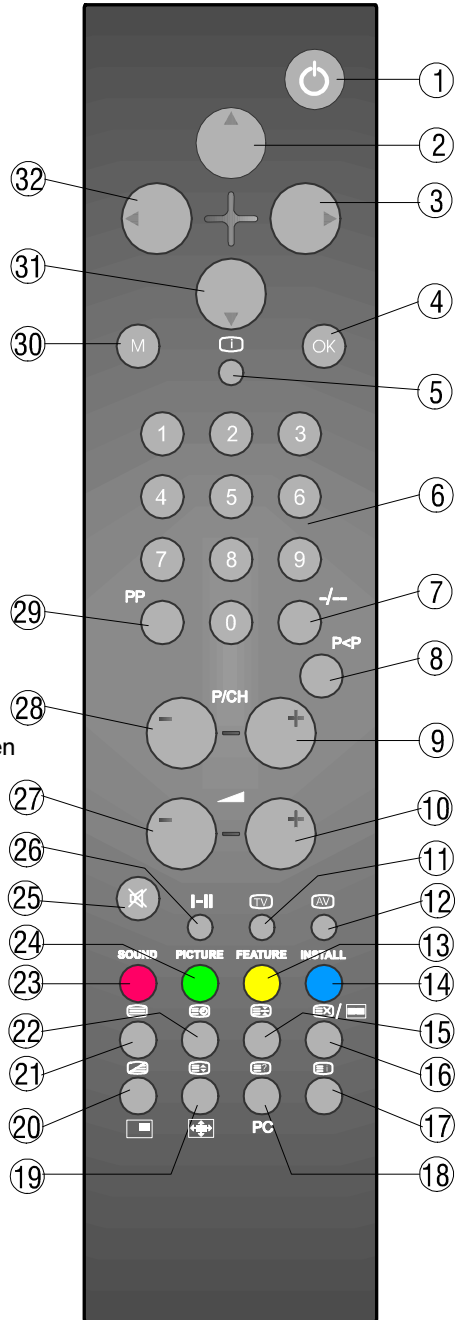

## Bedienfeldtasten am Gerät

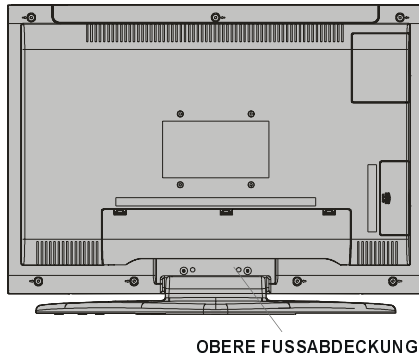
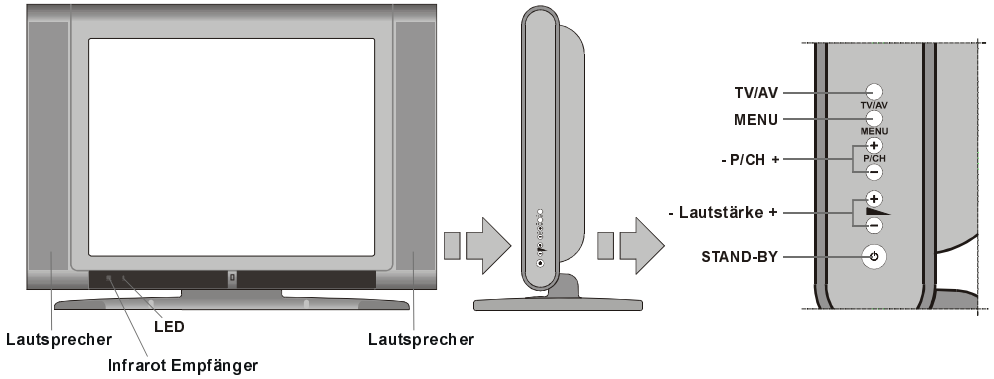

## Vorbereitungen

Stellen Sie den Bildschirm auf einer festen waagerechten Fläche auf (z.B. Tisch). Sorgen Sie für ausreichende Belüftung. Halten Sie nach allen Seiten des Gerätes mindestens 10 cm Abstand. Legen Sie keine Objekte auf das Gerät, um Störungen und Sicherheitsprobleme zu vermeiden.

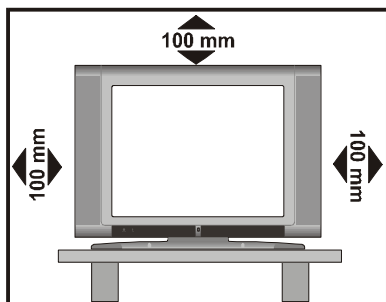

## Wandmontage des TFT Fernsehgeräts

1- Um das TFT Fernsehgerät an der Wand montieren zu können, entfernen Sie zunächst den Standfuß. Lösen und entfernen Sie die zwei Schrauben, mit denen die obere Fußabdeckung befestigt ist, und die 4 Schrauben, mit denen der Fuß am TFT-Bildschirm befestigt ist. Nehmen Sie dann den Standfuß vom TFT-Gerät ab.

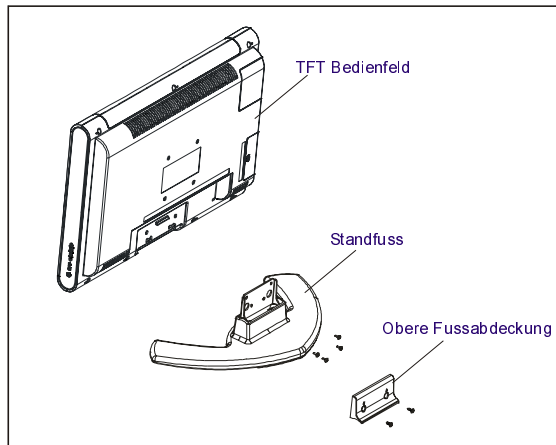

2- Setzen Sie die 4 Aufhänger in die runden Schraubenlöcher an der Rückseite des TFT ein und fixieren Sie sie mit 4 (M4 x 10) Schrauben am TFT-Gerät.

3- Entscheiden Sie, an welcher Stelle an der Wand Sie das TFT-Gerät anbringen wollen. Richten Sie den Wandhalter waagrecht an der Wand aus und markieren Sie die 4 Montagepunkte mit einem Bleistift. Bohren Sie Führungslöcher für die Plastikverankerungen und befestigen Sie anschließend den Wandhalter mit 4 Schrauben (4 x 30).

4- Heben Sie das TFT-Gerät hoch und hängen Sie es mit den 4 Halteschrauben an der Geräterückseite in die entsprechenden Löcher am Wandhalter ein.

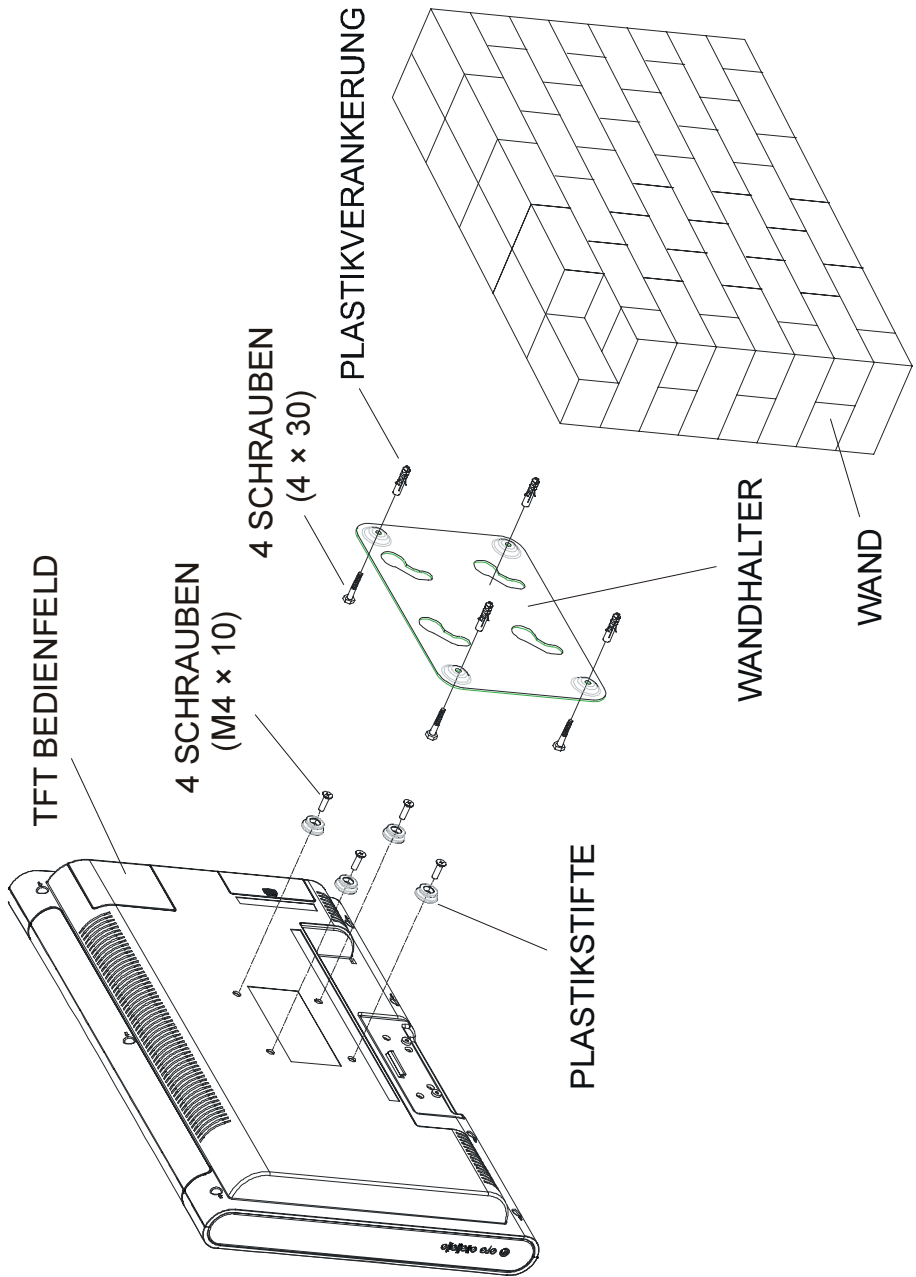

## Produktmerkmale

- Farbfernsehgerät mit Fernbedienung.
- Auf 100 Programmplätzen können VHF-, UHF- oder Kabelkanäle programmiert werden.
- Empfängt auch Kabelkanäle.
- Sehr einfache TV-Bedienung über benutzerfreundliche Menüführung.
- Verfügt über einen Scart-Anschluss für ein externes Gerät (wie zum Beispiel Videorecorder, Videospiele, Audiogeräte, usw.)
- Stereosystem (Deutsch + Nicam).
- Komplette Teletext-Funktion (Fastext)
- Kopfhöreranschluss.
- Direkter Zugriff auf Programme.
- A.P.S. (Automatisches Programmiersystem).
- Jedes Programm kann mit einem Namen bezeichnet werden.
- Programmtausch - Umschalten zwischen den beiden zuletzt gesehenen Programmen.
- Manueller Suchlauf, vorwärts und rückwärts
- Sleep timer.
- Kindersicherung
- Automatisches Abschalten der Lautsprecher, wenn kein Empfang stattfindet.
- Verfügbare Modi: Auto-, Ausfüllen und Breit-
- NTSC-Wiedergabe.
- BAV-Eingang verfügbar.
- SVHS verfügbar.
- VGA-Anschluss.
- AVL (Automatic Volume Limiting, Automatische Begrenzung des Lautstärkepegels)
- Wenn kein gültiges Signal empfangen wird, schaltet das Fernsehgerät nach 5 Minuten automatisch auf Bereitschaft.
- PLL (Frequenzsuche)
- PC-Eingang (unterstützt bis zu 800 x 600)
- Plug&Play für Windows 9X, ME, 2000, XP

## Merkmale des Bildschirms

- Hochauflösender (640x480) 20-Zoll TFT LCD display.
- Hoher Kontrastumfang (700:1 typisch)
- Helligkeit (typisch): 500 cd/m<sup>2</sup>
- Schnelle Ansprechzeit (typisch): 16 ms

## Sicherheitshinweise

### 1. Spannungsquelle

Dieses Gerät ist für den Betrieb an einer Spannungsquelle mit **230 V, 50 Hz** Wechselstrom ausgelegt. Vergewissern Sie sich, dass der korrekte Spannungswert eingestellt ist.

### 2. Netzkabel

Das Netzkabel muss so verlegt werden, dass niemand auf das Kabel treten kann. Darüber hinaus dürfen keine Objekte auf das Kabel gestellt oder mit dem Kabel in Kontakt gebracht werden. Achten Sie besonders auf die Stelle, an der das Kabel in den Stecker übergeht, auf die Steckdose und auf den Kabelausgang am Gerät.

### 3. Feuchtigkeit und Wasser

Das Gerät darf auf keinen Fall an feuchten oder nassen Orten betrieben werden (stellen Sie das Gerät weder im Badezimmer, am Spülbecken in der Küche, noch in der Nähe der Waschmaschine auf). Das Gerät darf keinem Regen oder sonstigen Wassereinwirkungen ausgesetzt sein. Es besteht die Gefahr elektrischer Schläge. Stellen Sie keine Behälter auf das Gerät, die mit Flüssigkeiten gefüllt sind. Vermeiden Sie die Einwirkung von Tropfen oder Spritzern.

### 4. Reinigung

Bevor Sie das Gerät reinigen, ziehen Sie den Netzstecker aus der Steckdose. Verwenden Sie keine flüssigen Reinigungsmittel und keine Sprays. Benutzen Sie ein sauberes und trockenes Tuch.

### 5. Belüftung

Die Lüftungsschlitze und Öffnungen am Gerät sind für die Luftzirkulation vorgesehen und sollen den zuverlässigen Betrieb gewährleisten. Damit eine Überhitzung vermieden wird, dürfen diese Öffnungen in keinerlei Weise verschlossen oder verdeckt werden.

### 6. Blitzschlag

Bei herannahenden Gewittern und bevor Sie in den Urlaub gehen, ziehen Sie den Netzstecker aus der Steckdose.

## 7. Ersatzteile

Wenn bestimmte Komponenten ausgetauscht werden müssen, vergewissern Sie sich, dass der Techniker die Ersatzteile verwendet, die vom Hersteller angegeben sind, oder Teile, die dieselben technischen Daten wie die Originalteile besitzen. Nicht zugelassene Ersatzteile können Brände, elektrische Schläge oder andere Gefahrensituationen herbeiführen.

## 8. Reparatur und Wartung

Alle Reparatur- und Wartungsmaßnahmen müssen von qualifiziertem Fachpersonal ausgeführt werden. Öffnen Sie auf keinen Fall das Gerät selbst, da die Gefahr elektrischer Schläge besteht.

## 9. Offene Flammen

Stellen Sie keine Objekte mit offenen Flammen auf das Gerät.

### **Warnhinweis!**

*Alle Eingriffe, die den Bestimmungen entgegenstehen, insbesondere Änderungen der Hochspannung oder das Austauschen der Bildröhre können zu erhöhter Röntgenstrahlung führen. Für derartig veränderte Geräte erlischt die Lizenz. Die Geräte dürfen dann nicht mehr betrieben werden.*

### **Anweisungen zur Abfallentsorgung:**

- Die Verpackung und Verpackungshilfen sind recyclingfähig und sollten prinzipiell der Wiederverwertung zugeführt werden. Verpackungsmaterialien wie Plastiktüten müssen von Kindern ferngehalten werden.
- Batterien dürfen nicht mit dem Hausmüll entsorgt werden, auch wenn sie keine Schwermetalle enthalten. Entsorgen Sie verbrauchte Batterien stets umweltfreundlich. Erkundigen Sie sich über die gesetzlichen Bestimmungen in Ihrer Region.

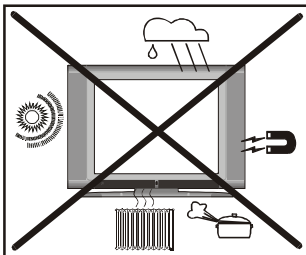

## Hinweise zum Betrieb des Gerätes

- Vermeiden Sie häufige Wiedergabe des gleichen Bildes. Nach längerer Wiedergabe eines statischen Inhaltes empfiehlt es sich, über mindestens die doppelte Dauer der vorherigen Wiedergabe ein bewegtes Bild anzusehen.
- Vermeiden Sie häufige Wiedergabe des 4:3 Formates auf Ihrem Bildschirm. Nach längerer Wiedergabe eines Bildes im 4:3 Format empfiehlt es sich, über mindestens die doppelte Dauer der vorherigen Wiedergabe ein Vollbild anzusehen.
- Teletext Inhalt, sowie OSD Einblendungen sollten nicht über lange Zeit wiedergegeben werden.
- Lassen sie das Bild nicht ohne Unterbrechungen auf Standbild oder Pause (z.B. bei DVD-Playern) geschaltet.
- Die Wiedergabe von Trailern sollte nicht über längere Zeiträume erfolgen.

**„LASSEN SIE IHR FERNSEHGERÄT WEDER IN BETRIEB NOCH IN BEREITSCHAFT, WENN SIE IHR HAUS VERLASSEN.“**

„Der LCD-Bildschirm ist Produkt mit modernster Technologie, in dem etwa eine Million dünner Folien-Transistoren eingebaut sind, die Ihnen gute Bilddetails liefern. Gelegentlich können einige nicht aktive Pixel als ein fester blauer, grüner oder roter Punkt auf dem Bildschirm erscheinen. Bitte nehmen Sie zur Kenntnis, dass dies nicht die Leistung Ihres Produktes beeinflusst.“

„Der Netzstecker der Spannungsversorgung dient als Trennglied, seine Funktion muss daher stets gewährleistet sein.“

„Verwenden Sie zum Anschluss an den Wechselstromadapter des Produktes das im Lieferumfang enthaltene Spannungsversorgungskabel.“



## Vor dem Einschalten des Fernsehgeräts

### Stromanschluss

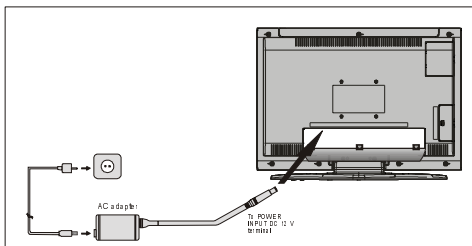

**WICHTIGER HINWEIS:** Das Fernsehgerät ist für eine Betriebsspannung von **230V, 50 Hz** Wechselstrom ausgelegt.

- Nach dem Auspacken warten Sie, bis das Gerät Raumtemperatur erreicht hat, bevor Sie es an den Netzstrom anschließen.

### Anschlussmöglichkeiten an der HF-Eingangsbuchse

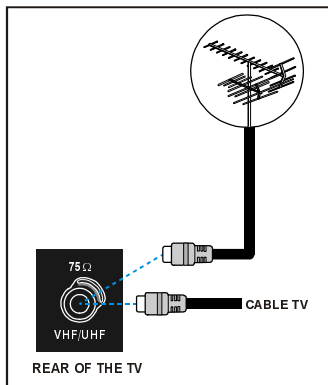

- Schließen Sie das Antennenkabel bzw. das Kabel für Kabel-TV an den HF-Anschluss an, der sich auf der Rückseite des TV-Geräts befindet. Schließen Sie die Kabel von den TV-Ausgängen der externen Geräte (VCR, DVB usw.) ebenfalls an diesen Anschluss an.

### Andere Geräte anschließen

**WICHTIGER HINWEIS:** Schalten Sie das Fernsehgerät aus, bevor Sie andere Geräte anschließen.

Einfassungen für Außenanschlüsse sind an der hinteren und linken Seite des Fernsehapparates. Der Anschluss anderer Geräte über den Scart-Anschluss erfolgt entsprechend der Bedienungsanleitungen der jeweiligen Geräte.

### Einlegen der Batterien in die Fernbedienung

- Legen Sie die Batterien in der korrekten Ausrichtung ein, wie nachfolgend abgebildet.
- Ziehen Sie die Batterieabdeckung auf der Rückseite der Fernbedienung vorsichtig in Pfeilrichtung nach oben, und nehmen Sie diese von dem Batteriefach ab.
- Legen Sie zwei **AAA (R03)**-Batterien oder gleichwertige Batterien ein.
- Befestigen Sie die Batterieabdeckung wieder auf dem Batteriefach.

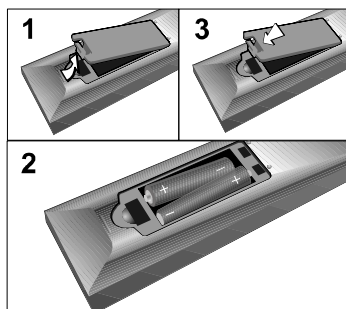

**HINWEIS:** Nehmen Sie die Batterien aus der Fernbedienung heraus, wenn das Gerät längere Zeit nicht benutzt wird. Die Fernbedienung könnte andernfalls durch auslaufende Batterien beschädigt werden.

## Ein- und Ausschalten des Fernsehgeräts

### Fernsehgerät einschalten:

Schalten Sie Ihr Fernsehgerät in zwei Schritten ein:

1- Schließen Sie das Netzkabel an das externe Netzteil an. Drücken Sie die Taste „“ an der rechten Seite des Fernsehgeräts. Das Fernsehgerät schaltet in den Bereitschaftsmodus, und die Kontrolllampe an der Gerätefront leuchtet rot.

2- Um das Gerät aus dem Bereitschaftsmodus einzuschalten:

Drücken Sie entweder eine der Zifferntasten auf der Fernbedienung, um eine bestimmte Programmnummer aufzurufen,

oder

Drücken Sie die Taste „-P/CH“ oder „P/CH+“ an der rechten Seite des Fernsehgeräts oder drücken Sie die Taste „-P/CH“ oder „P/CH+“ auf der Fernbedienung, um das zuletzt gesehene Programm auszuwählen.

Auf beide Arten schalten Sie das Fernsehgerät ein, und die LED leuchtet grün.

### Fernsehgerät ausschalten:

• Drücken Sie die Taste „“ auf der Fernbedienung. Das Fernsehgerät schaltet auf Bereitschaft und statt der **GRÜNEN LED** leuchtet die **ROTE**;

oder

• Drücken Sie die Taste „“ an der rechten Seite des Fernsehgeräts. Das Gerät wird ausgeschaltet und die **GRÜNE LED** erlischt.

HINWEIS: Um das Fernsehgerät vollständig auszuschalten, ziehen Sie den Netzstecker aus der Steckdose.









## Bedienung des Fernsehgeräts

Sie können Ihr Fernsehgerät sowohl mit der Fernbedienung als auch mit den Tasten am Gerät bedienen.

### Starten des Automatischen Programmiersystems (A.P.S.)

Wenn Sie das Fernsehgerät zum ersten Mal einschalten, wird das folgende Menü angezeigt. Das A.P.S.-System sucht und sortiert alle Kanäle, die in Ihrer Region verfügbar sind, und speichert diese automatisch in Ihrem Fernsehgerät.



Wenn Sie die A.P.S.-Funktion vor dem Start ausschalten möchten, betätigen Sie die Taste „“. Wählen Sie mit Hilfe der Tasten „“ / „“ und „“ / „“ zuerst **Sprache** und **Land**. Dadurch wird in der A.P.S.-Funktion der Sortierungsprozess aktiviert. Um die A.P.S.-Funktion zu starten, wählen Sie mit Hilfe der Tasten „“ / „“ **A.P.S.** und drücken die Taste „“. Folgende Warnung wird angezeigt:

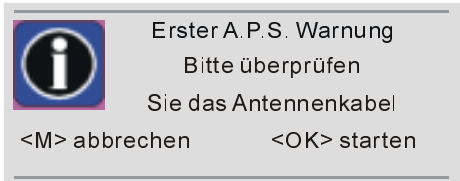

Wollen Sie die A.P.S.-Funktion abbrechen, drücken Sie die Taste „**M**“.

Durch Betätigen der Taste „**OK**“ starten Sie die A.P.S.-Funktion und folgende Warnung wird eingeblendet:



A.P.S. in Betrieb

Bitte warten

mit <menu> beenden

Nach Abschluss des A.P.S.-Vorgangs wird die Programmliste auf dem Bildschirm angezeigt. In der Programmliste finden Sie die Programmnummern mit den dazugehörigen Programmnamen.

## Bedienung mit den Tasten der Fernbedienung

Die Lautstärkeregelung und Programmwahl kann von der Nahbedienung aus auf der rechten Seite des Gerätes getätigt werden.

### Lautstärkeregelung

Drücken Sie die Taste **“- VOLUME”**, um die Lautstärke zu verringern oder die Taste **“VOLUME +”**, um die Lautstärke zu erhöhen. Eine Lautstärkeskala (Schieberegler) wird am Bildschirm eingeblendet.

### Programmwahl

Drücken Sie die Taste **„P/CH +“**, um das nächste Programm auszuwählen oder die Taste **„- P/CH“**, um das vorherige Programm auszuwählen.

### Hauptmenü aufrufen

Drücken Sie die Taste **MENU**, um das Hauptmenü aufzurufen. Im Hauptmenü wählen Sie durch Betätigen der Taste **„- P/CH“** bzw. **„P/CH +“** ein Untermenü und öffnen dieses durch Betätigen der Taste **“- VOLUME”** bzw. **“VOLUME +”**.

### AV Modus

Um Ihr Fernsehgerät in den AV-Modus zu schalten, drücken Sie die Taste **„TV / AV“** auf der Nahbedienung an der rechten Seite des Fernsehgeräts.

## Bedienung mit den Tasten der Fernbedienung

Mit der Fernbedienung können Sie alle Funktionen Ihres Fernsehgeräts steuern. Die Funktionen werden zusammen mit dem Menüsystem Ihres Fernsehgeräts beschrieben.

Lesen Sie dazu in dem Abschnitt „Menüsystem“ nach.

### Lautstärkeregelung

Drücken Sie die Taste **„▲+“**, um die Lautstärke zu erhöhen. Drücken Sie die Taste **„- ▼“**, um die Lautstärke zu verringern. Eine Lautstärkeskala (Schieberegler) wird auf dem Bildschirm eingeblendet.

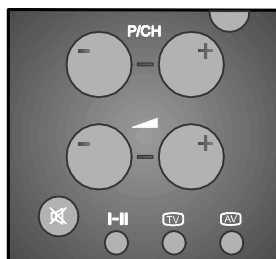

### Programmwahl

(Voriges oder nächstes Programm)

- Drücken Sie die Taste **„- P/CH“**, um das vorige Programm aufzurufen.
- Drücken Sie die Taste **„P/CH +“**, um das nächste Programm aufzurufen.

### Direkte Programmwahl:

Wählen Sie mit den Zifferntasten auf der Fernbedienung eine Programmnummer zwischen 0 und 9 aus. Nach kurzer Verzögerung schaltet das Fernsehgerät auf das gewählte Programm.

- Bei zweistelligen Programmnummern müssen Sie innerhalb von 2 Sekunden nach der ersten Zifferneingabe die nächste Zifferntaste drücken.

## Menüsystem

Ihr Fernsehgerät ist mit einer Menüführung ausgestattet, mit deren Hilfe Sie das multifunktionale System einfach bedienen können. Drücken Sie die Taste „**M**“ (**MENU**), um das Menü aufzurufen. Die Taste „**M**“ hat zwei Funktionen: Aufrufen und Beenden des Menüs sowie Beenden des jeweiligen Untermenüs und gleichzeitiges Aufrufen des übergeordneten Menüs.

Drücken Sie die Taste „◀/▶“, um ein Menü auszuwählen und anschließend die Taste „▲/▼“ zur Auswahl einer Menüoption und die Taste „◀/▶“, um die Menüoption aufzurufen. Um ein Menü zu verlassen, drücken sie die Taste „**M**“.

### Das Menü „Bild“

Wählen Sie das erste Symbol durch Betätigen der Taste „◀/▶“. Das Bildmenü erscheint auf dem Bildschirm.



### Helligkeit

Drücken Sie die Taste „▲/▼“, um die **Helligkeit** auszuwählen. Drücken Sie die Taste „▶“, um die Helligkeit zu erhöhen. Drücken Sie die Taste „◀“, um die Helligkeit zu verringern. Die Helligkeit kann im Bereich zwischen 0 und 100 eingestellt werden.

### Kontrast

Drücken Sie die Taste „▲/▼“, um den **Kontrast** auszuwählen. Drücken Sie die Taste „▶“, um den Kontrast zu erhöhen. Drücken Sie die Taste „◀“, um den Kontrast zu verringern. Der Kontrast kann im Bereich zwischen 0 und 100 eingestellt werden.

## Filter

Drücken Sie die Taste „▲/▼“, um **Filter** auszuwählen. Drücken Sie die Taste „◀/▶“, um die Filtereinstellungen auf **normal**, **scharf** oder **maxi. schärfe** einzustellen. Diese Funktion ermöglicht dem Benutzer eine Änderung der Bildschärfe und damit der Details der Bilddarstellung.

## Schärfe

Wählen Sie mit Hilfe der Taste „▲/▼“ die Option **Schärfe**. Mit der Taste „▶“ erhöhen Sie die Schärfe. Drücken Sie die Taste „◀“, um die Schärfe zu verringern. Die Schärfe kann im Bereich von 0 bis 100 eingestellt werden.

## Farbe

Drücken Sie die Taste „▲/▼“, um die **Farbe** auszuwählen. Drücken Sie die Taste „▶“, um die Farbe zu verstärken. Drücken Sie die Taste „◀“, um die Farbe zu verringern. Die Farbe kann im Bereich von 0 bis 100 eingestellt werden.

## Farbton (Tint)

Diese Option wird im Bildmenü angezeigt, wenn das Fernsehgerät ein NTSC-Signal empfängt. Drücken Sie die Taste „▲/▼“, um **Farbton** auszuwählen. Mit der Taste „▶“ verstärken Sie den Farbton. Mit der Taste „◀“ schwächen Sie den Farbton ab. Der Farbton kann im Bereich von 0 bis 100 eingestellt werden.



Befindet sich das Fernsehgerät im AV-Modus, müssen die Menüoptionen (Helligkeit, Kontrast, Schärfe und Farbe) angepasst werden.

## Beim Anschluss eines PC an das Fernsehgerät:

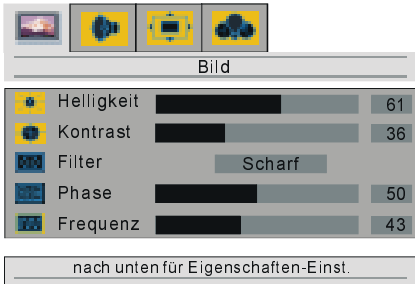

Die Optionen **Helligkeit**, **Kontrast** und **Filter** sind die gleichen wie im TV-Modus.

### Phase

Die Funktion Phase ermöglicht eine Einstellung der Phasenlage des Bildes.

Wählen Sie mit Hilfe der Taste „▲/„▼“ die Option **Phase**. Mit der Taste „▶“ erhöhen Sie die Phase. Mit der Taste „◀“ verringern Sie die Phase. Die Phaseneinstellung kann aus dem Bereich zwischen 0 und 100 gewählt werden.

### Frequenz

Mit Hilfe der Option Frequenz ändern Sie die horizontale Breite des Bildes, um das Bild auf den Bildschirm anzupassen.

Wählen Sie mit Hilfe der Taste „▲/„▼“ die Option **Frequenz**. Drücken Sie die Taste „▶“, um die Frequenz zu erhöhen. Drücken Sie die Taste „◀“, um die Frequenz zu verringern. Die Frequenz kann im Bereich 0 - 100 eingestellt werden.

## Das Menü „Audio“

Drücken Sie die Taste „◀/„▶“, um das zweite Symbol auszuwählen. Das Audiomenü erscheint auf dem Bildschirm.



## Lautstärke

Drücken Sie die Taste „▲/„▼“, um die Option **Lautstärke** auszuwählen. Drücken Sie die Taste „▶“, um die Lautstärke zu erhöhen. Drücken Sie die Taste „◀“, um die Lautstärke zu verringern. Die Lautstärke kann im Bereich zwischen 0 und 50 eingestellt werden.

## Balance

Drücken Sie die Taste „▲/„▼“, um die Option **Balance** auszuwählen. Drücken Sie die Taste „▶“, um die Balance nach rechts zu erhöhen. Drücken Sie die Taste „◀“, um die Balance nach links zu verringern. Die Balance kann im Bereich zwischen 0 und 100 eingestellt werden.

## AVL

Die Funktion Auto-Pegel oder AVL sorgt für eine normale gleichbleibende Lautstärke. Diese Funktion ist erforderlich, um unterschiedliche Lautstärkepegel während einer Übertragung auszugleichen (z.B. Werbung ist normalerweise lauter als der Rest der Übertragung).

Drücken Sie die Taste „▲/„▼“, um die Option **AVL** auszuwählen. Durch Betätigen der Taste „◀/„▶“ setzen Sie AVL auf **ein**, um die Funktion zu aktivieren bzw. auf **aus**, um die Funktion zu deaktivieren.

## erweiterte Audio Funktionen

Drücken Sie die Taste „▲/„▼“, um die Option **erweiterte Audio Funktionen** auszuwählen. Durch Betätigen der Taste „▶“ gelangen Sie in die Untermenüs. Folgende Untermenüs sind in der Option „erweiterte Audio Funktionen“ verfügbar:

### Das Menü „Funktion“

Wählen Sie das erste Symbol durch Betätigen der Taste „◀/„▶“. Das Menü „Funktion“ erscheint auf dem Bildschirm.

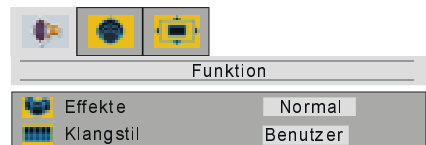

## Effekte

Mit Hilfe dieser Funktion schalten Sie den **Effekte** ein oder aus.

Drücken Sie die Taste „▲/„▼“, um **Effekte** auszuwählen. Drücken Sie die Taste „◀“ bzw. „▶“, um „Normal“ bzw. „Erweiterte“ auszuwählen.

Der erweiterte Effektemodus wird verwendet, um den Eindruck größerer räumlicher Tiefe von den Lautsprechern zu erzeugen.

## Klangstil

Drücken Sie die Taste „▲/„▼“, um die Option **Klangstil** auszuwählen. Um den Klangstil zu ändern, drücken Sie die Taste „◀“ bzw. „▶“. Folgende Klangarten stehen Ihnen zur Verfügung: Kino, Musik, Stimme und Benutzer.

Ein klangstil besteht aus Equalizer-Einstellungen.

### Das Menü „Equalizer“

Drücken Sie die Tasten „◀/„▶“, um das zweite Symbol auszuwählen. Das Menü „Equalizer“ erscheint auf dem Bildschirm.

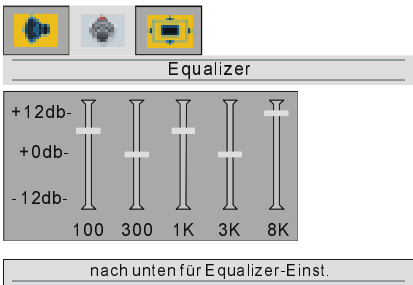

Drücken Sie die Taste „▼“, um das erste Frequenzband auszuwählen. Durch Betätigen der Taste „◀/„▶“ wählen Sie die anderen Frequenzbänder aus. Durch Betätigen der Taste „▲/„▼“ können Sie das ausgewählte Band einstellen.

Drücken Sie die Taste „◀“ auf dem ersten Band, um das Menü „Equalizer“ zu verlassen.

### Das Menü „Kopfhörer“

Wählen Sie mit Hilfe der Taste „▶“ das dritte Symbol. Das Menü „Kopfhörer“ erscheint auf dem Bildschirm.



nach unten für Kopfhörer-Einst.

## Lautstärke

Drücken Sie die Taste „▲/„▼“, um die Option **Lautstärke** auszuwählen. Drücken Sie die Taste „▶“, um die Lautstärke zu erhöhen. Drücken Sie die Taste „◀“, um die Lautstärke zu verringern. Die Lautstärke kann im Bereich zwischen 0 und 50 eingestellt werden.

## Balance

Drücken Sie die Taste „▲/„▼“, um die Option **Balance** auszuwählen. Drücken Sie die Taste „▶“, um die Balance nach rechts zu verschieben. Drücken Sie die Taste „◀“, um die Balance nach links zu verschieben. Die Balance kann im Bereich zwischen 0 und 100 eingestellt werden.

## Das Menü „Fenster“

Drücken Sie die Taste „◀/„▶“, um das dritte Symbol auszuwählen. Das Menü „Fenster“ erscheint auf dem Bildschirm.

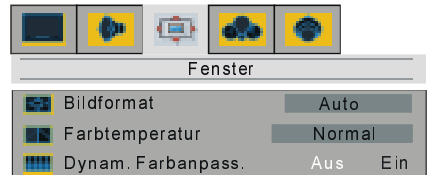

nach unten für Fenstereinstellungen

## Bildformat

Drücken Sie die Taste „▲/„▼“, um das **Bildformat** auszuwählen. Durch Betätigen der Taste „◀/„▶“ können Sie das Bildformat auf **Auto**, **Ausfüllen** und **Breit** einstellen.

Sie können das Bildformat auch direkt mit Hilfe der Taste „◀/„▶“ verändern.

## Farbtemperatur

Sie können die Farbtemperatur direkt mit Hilfe der Taste „PP“ verändern.

Mit dieser Option ändern Sie die Farbtemperatur des Bildes.

Drücken Sie die Taste „▲/▼“, um die Option **Farbtemperatur** auszuwählen. Durch Betätigen der Taste „◀/▶“ können Sie eine der folgenden Optionen wählen: **Normal**, **Warm** und **Kühl**.

## Dynam. Farbanpass.

Dynam. Farbanpass. korrigiert die zu den Hautfarben gehörigen Farbsättigungen.

Drücken Sie die Taste „▲/▼“, um die Option **Dynam. Farbanpass.** auszuwählen. Drücken Sie die Taste „◀/▶“, um die dynamische Farbanpassung **EIN/AUS**-zuschalten.

## Beim Anschluss eines PC an das Fernsehgerät:

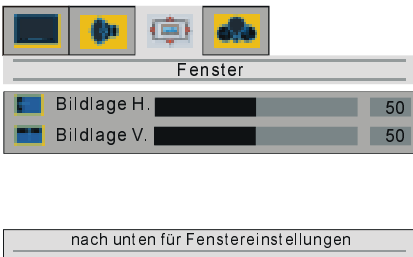

## Bildlage H.

Wählen Sie mit Hilfe der Taste „▲/▼“ die Option **Bildlage H.** Mit der Taste „▶“ verschieben Sie die Bildlage nach rechts. Mit der Taste „◀“ verschieben Sie die Bildlage nach links. Die Option **Bildlage H.** kann in einem Bereich zwischen 0 und 100 eingestellt werden.

## Bildlage V.

Wählen Sie mit Hilfe der Taste „▲/▼“ die Option **Bildlage V.** Mit der Taste „▶“ verschieben Sie die Bildlage nach oben. Mit der Taste „◀“ verschieben Sie die Bildlage nach unten. Die Option **Bildlage V.** kann in einem Bereich zwischen 0 und 100 eingestellt werden.

## Das Menü „Optionen“

Drücken Sie die Taste „◀/▶“, um das vierte Symbol auszuwählen. Das Menü „Optionen“ erscheint auf dem Bildschirm.

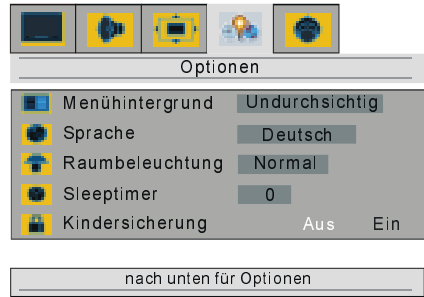

## Menühintergrund

Wählen Sie mit Hilfe der Taste „▲/▼“ die Option **Menühintergrund** Sie haben für den Menühintergrund die Wahl zwischen den Optionen **Transparent** bzw. **Undurchsichtig**. Drücken Sie hierzu die Taste „◀/▶“.

## Sprache

Drücken Sie die Taste „▲/▼“, um die Option **Sprache** auszuwählen. Wählen Sie die gewünschte Menüsprache mit Hilfe der Taste „◀/▶“.

## Raumbeleuchtung

Drücken Sie die Taste „▲/▼“, um die Option **Raumbeleuchtung** auszuwählen. Durch Betätigen der Taste „◀/▶“ können Sie eine der folgenden Optionen wählen: **Normal**, **Hell** und **Spielfilm**.

## Sleeptimer

Drücken Sie die Taste „▲/▼“, um die Option **Sleeptimer** auszuwählen. Sie können den Sleep-timer auf **0, 5, 10, 15, ..., 115** bzw. **120 Minuten** einstellen, indem Sie die Taste „◀/▶“ betätigen. Mit dem Sleeptimer können Sie das Fernsehgerät so programmieren, dass er nach einem vordefinierten Zeitraum automatisch abschaltet.

## Kindersicherung

Mit dieser Funktion verhindern Sie, dass Kinder ohne Fernbedienung das Fernsehgerät einschalten, Programme wechseln oder Einstellungen durchführen.

Wählen Sie die Option Kindersicherung mit

Hilfe der Taste „▲“/„▼“. Mit „◀“ bzw. „▶“ können Sie die Kindersicherung auf **ein** bzw. **aus** schalten.

In der Einstellung **Aus** kann Ihr Fernsehgerät auf herkömmliche Weise bedient werden. In der Einstellung **Ein** kann das Gerät nur über die Fernbedienung bedient werden. In diesem Fall sind alle Tasten an der Seite des Fernsehgeräts außer Betrieb (mit Ausnahme des Netzschalters).

### Beim Anschluss eines PC an das Fernsehgerät:



Die Optionen **Menühintergrund**, **Sprache** und **Kindersicherung** sind die gleichen wie im TV-Modus. Lediglich die Option **Raumbelichtung** muss bei Aktivierung des PC-Modus auf Normal eingestellt werden.

### Autom. Einstellungen

Drücken Sie die Taste „▲“/„▼“, um die Option **Autom. Einstellungen** auszuwählen. Nehmen Sie mit Hilfe der Taste „▶“ die Einstellung vor. Diese Funktion führt eine horizontale und vertikale Anpassung des Bildes auf den Bildschirm durch und stellt die entsprechenden Werte für Phase und Frequenz ein.

### Das Menü „Einstellungen“

Drücken Sie die Taste „◀“/„▶“, um das fünfte Symbol auszuwählen. Das Menü „Einstellungen“ erscheint auf dem Bildschirm.



### Das Menü „Installation“

Drücken Sie die Tasten „▲“/„▼“, wählen Sie „Installation“ und drücken Sie die Taste „▶“. Das Menü „Installation“ erscheint auf dem Bildschirm.

### Programmieren



### Prog. Nummer

Drücken Sie die Taste „▲“/„▼“, um die Option **Prog. Nummer** auszuwählen. Drücken Sie die Taste „▶“, um die erste oder zweite Ziffer auszuwählen. Geben Sie anschließend die gewünschte Prog. Nummer mit Hilfe der Zifferntasten auf der Fernbedienung ein. Drücken Sie die Taste „◀“ zum Beenden.

100 Programmspeicher zwischen 0 und 99 stehen zur Verfügung.

### Prog. Name

Drücken Sie die Taste „▲“/„▼“, um die Option **Prog. Name** auszuwählen. Programmennamen können aus maximal 5 Zeichen bestehen. Drücken Sie die Taste „▶“, um ein Zeichen auszuwählen und „▲“/„▼“, um es zu ändern. Nach erfolgter Eingabe des Programmnamens drücken Sie die Taste „◀“ zum Beenden.

### Manuelle Suche

Drücken Sie die Taste „▲“/„▼“, um die Option **Manuelle Suche** auszuwählen. Drücken Sie die Taste „◀“ bzw. „▶“, um die manuelle Programmsuche zu starten. Drücken Sie die Taste „M“, um die manuelle Programmsuche abzubrechen.



**Hinweis:** Wurde „Auto“ als Standard ausgewählt, erkennt die manuelle Suche keine SECAM L/L'-Kanäle. Für SECAM L/L'-Kanäle muss im Menü Standard „L/L“ ausgewählt sein.

### Das Menü „Standard“

Drücken Sie die Taste „▲“, „▼“, um das Menü **Standard** auszuwählen. Im Menü „Standard“ stehen die Optionen **AUTO**, **BG**, **I**, **DK** oder **L/L'** zur Verfügung, die Sie mit Hilfe der Taste „◀“, „▶“ einstellen können. Wurde die Option **AUTO** ausgewählt, wird der Sound Standard automatisch eingestellt.

### Speichern

Drücken Sie die Taste „▲“, „▼“, um die Option **Speichern** auszuwählen. Mit Hilfe der Taste „▶“ können Sie Programmeinstellungen Speichern.

Eine andere Möglichkeit, eine Einstellung zu speichern ist, die ausgewählte Einstellung mit der Taste „OK“ zu bestätigen.

Nach erfolgter Speicherung erscheint die Meldung „gespeich.“ auf dem Bildschirm.

### Frequenz

Wählen Sie mit Hilfe der Taste „▲“, „▼“ die Option **Frequenz**. Mit Hilfe der Taste „▶“ wählen sie die erste Ziffer und geben anschließend über die Zifferntasten der Fernbedienung die gewünschte Frequenz ein. Nach erfolgter Eingabe der Frequenz drücken Sie die Taste „◀“ zum Beenden.

### Feineinst. (Feineinstellung)

Wählen Sie mit Hilfe der Taste „▲“, „▼“ die Option **Feineinst. (Feineinstellung.)** Durch Betätigen der Taste „◀“, „▶“ können Sie den Frequenzwert ändern.

### Prog. überspr. (Programm überspringen)

Verwenden Sie diese Funktion nach Abschluss des A.P.S.-Vorgangs, um unerwünschte Programme zu überspringen.

Wählen Sie mit Hilfe der Taste „▲“, „▼“ die Option **Prog. überspr. (Programm überspringen.)** Drücken Sie die Taste „◀“, „▶“, um die Funktion **Ein-** bzw. **auszuschalten**. Ist

die Einstellung **Ein** aktiviert, kann das aktuelle Programm nicht mit Hilfe der Tasten „-P/CH“ oder „P/CH+“ aufgerufen werden. In diesem Fall kann das Programm nur durch Verwendung der Zifferntasten aufgerufen werden.

### Programmtabelle

Drücken Sie die Tasten „◀“, „▶“, um das zweite Symbol auszuwählen. Die Programmtabelle erscheint auf dem Bildschirm.

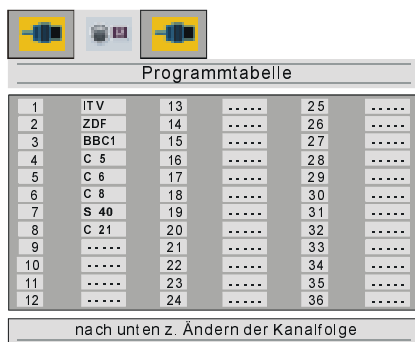

| Programmtabelle |       |    |       |    |       |
|-----------------|-------|----|-------|----|-------|
| 1               | ITV   | 13 | ..... | 25 | ..... |
| 2               | ZDF   | 14 | ..... | 26 | ..... |
| 3               | BBC1  | 15 | ..... | 27 | ..... |
| 4               | C 5   | 16 | ..... | 28 | ..... |
| 5               | C 6   | 17 | ..... | 29 | ..... |
| 6               | C 8   | 18 | ..... | 30 | ..... |
| 7               | S 40  | 19 | ..... | 31 | ..... |
| 8               | C 21  | 20 | ..... | 32 | ..... |
| 9               | ..... | 21 | ..... | 33 | ..... |
| 10              | ..... | 22 | ..... | 34 | ..... |
| 11              | ..... | 23 | ..... | 35 | ..... |
| 12              | ..... | 24 | ..... | 36 | ..... |

nach unten z. Ändern der Kanalfolge

Die Programmtabelle enthält die Programmnummern und die dazugehörigen Programme.

Hier können Sie die Reihenfolge der Kanäle einstellen, indem Sie Kanäle verschieben oder löschen.

Drücken Sie zunächst die Taste „▼“. Mit Hilfe der GRÜNEN Taste können Sie ein Programm an einen anderen Programmplatz verschieben. Wählen Sie mit Hilfe der Richtungstasten ein Programm aus und drücken Sie anschließend die GRÜNE Taste. Wählen Sie dann ein anderes Programm und drücken Sie erneut die GRÜNE Taste. Das zuerst ausgewählte Programm wird an den Platz des als zweites ausgewählten Programms verschoben.

Mit Hilfe der ROTEN Taste können sie jedes beliebige Programm löschen.

### A.P.S. (Automatisches Programmiersystem)

Wählen Sie mit Hilfe der Taste „▶“ das dritte Symbol. Das Menü „A.P.S.“ erscheint auf dem Bildschirm.

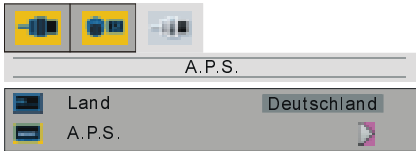

nach unten für A.P.S.

## Land

Drücken Sie die Taste „▲/▼“, um die Option **Land** auszuwählen. Durch Betätigen der Taste „◀/▶“ wählen Sie das Land aus, in dem Sie sich befinden.

## A.P.S.

Wählen Sie mit Hilfe der Taste „▲/▼“ die Option **A.P.S.** Wird die Taste „▶“ gedrückt, erscheint folgende Warnung:

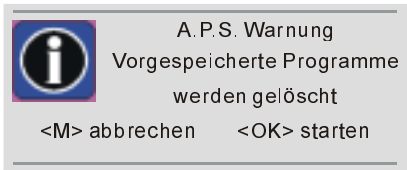

Wollen Sie die A.P.S.-Funktion abbrechen, drücken Sie die Taste „M“.

Durch Betätigen der Taste „OK“ starten Sie die A.P.S.-Funktion und folgende Warnung wird angezeigt:

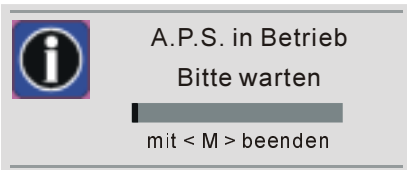

Durch Betätigen der Taste „M“ stoppt die A.P.S.-Funktion und die Programmtabelle wird am Bildschirm eingeblendet.

Nach erfolgreich abgeschlossenem A.P.S.-Vorgang wird die Programmtabelle mit allen gefundenen und zugeordneten Programmen angezeigt.

## Teletext Sprache

Drücken Sie im Menü „Einstellungen“ die Taste „▲/▼“, um die Option Teletext Sprache auszuwählen. Drei Optionen stehen zur Verfügung: Europa, Kyryllisch und Griechisch.

| TEXTSPRACHE | TEXTREGION   | SPRACHE  |
|-------------|--------------|--|
| Kyryllisch  | Ost          | POLNISCH<br>DEUTSCH<br>SLOWENISCH<br>TSCHECHISCH<br>RUMÄNISCH  |
| Kyryllisch  | Westen       | DEUTSCH<br>RUSSISCH<br>LETTISCH  |
| Griechisch  | Ost / Westen | ENGLISCH<br>DEUTSCH<br>ITALIENISCH<br>FRANZÖSISCH<br>SLOWENISCH<br>GRIECHISCH<br>TÜRKISCH                |
| Europa      | Ost          | POLNISCH<br>DEUTSCH<br>ESTNISCH<br>SERBISCH<br>KROATISCH<br>TSCHECHEI/SLOWAKEI<br>RUMÄNISCH              |
|             | Westen       | DEUTSCH<br>ENGLISCH<br>SCHWEDISCH<br>ITALIENISCH<br>SPANISCH<br>TÜRKISCH<br>PORTUGIESISCH<br>HOLLÄNDISCH |

## Teletext Region

Drücken Sie im Menü „Einstellungen“ die Taste „▲“ / „▼“, um die Option Teletext Region auszuwählen. Zwei Optionen stehen zur Verfügung: Westen und Ost.

## Weitere Funktionen

### TV-Status

**Programmnummer, Programmname und Tonanzeige** werden nach einem Programmwechsel für die Dauer von 3 Sekunden am Bildschirm eingeblendet.

**P 01** Programmnummer

**PR\_01** Programmname (5 Zeichen)

Diese Anzeigen werden eingeblendet, wenn Sie mit den Zifferntasten oder mit Hilfe der Tasten „P<P“, „TV“, „i“ oder „P/CH“ / „P/CH+“ ein neues Programm eingeben.

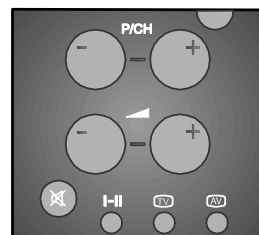

## Vorheriges Programm

- Durch Betätigen der Taste „P<P“ (Vorheriges Programm) können Sie zwischen den beiden zuletzt gesehenen Programmen umschalten.

Beispiel: Wählen Sie Programm 8. Rufen Sie anschließend Programm 2 auf. Durch Betätigen der Taste „P<P“ wird jetzt Programm 8 angezeigt. Durch erneutes Betätigen dieser Taste wird wieder Programm 2 angezeigt und so weiter.



## Tonanzeige

Die Taste „I-II“ wird zur Auswahl der Toneinstellungen **Mono**, **Stereo**, **Dual I** oder **Dual II** verwendet.

### Mono

Bei **Mono**-Übertragungen bzw. bei Mono-Einstellung in Stereo-Übertragungen.

### Stereo

Bei **Stereo**-Übertragungen.

### Ton I

Bei Zweikanalton-Übertragungen. **Ton I** ist als Standard eingestellt und kann über die Fernbedienung auf **Ton II** umgeschaltet werden.

### Ton II

Wenn **Ton II** über die Fernbedienung eingestellt wird.

## Stummschalten-Anzeige

Ist diese Anzeige aktiviert, wird das entsprechende Symbol in der rechten oberen Ecke des Bildschirms eingeblendet.



Um die Lautsprecher wieder einzuschalten, gibt es zwei Möglichkeiten: Betätigen Sie die

Taste „X“, um die Lautstärke wieder auf den vorherigen Wert zu setzen, oder verwenden Sie die Lautstärkeregelungstasten, um die Lautstärke ausgehend vom minimalen Wert zu erhöhen.

## AV-Betriebsarten

Mit Hilfe der Taste „AV“ können Sie Ihr Fernsehgerät in den AV-Modus umschalten (funktioniert nicht im Teletext-Modus). Die folgenden AV-Modi werden durch Drücken dieser Taste nacheinander aufgerufen: **AV1**, **RGB1**, **AV2**, **SVHS** und **PC**.

AV1 unterstützt den RGB-Modus.

Um den AV-Modus zu verlassen, drücken Sie die Taste „TV“, die Zifferntasten oder die Tasten „P/CH“ bzw. „P/CH+“.

## PC-Modus

Drücken Sie die Taste „PC“, um direkt in den PC-Modus zu schalten.

Durch Betätigen der Taste „TV“, „AV“, „P/CH“, „P/CH+“ oder der Zifferntasten verlassen Sie den PC-Modus.

## Videotext

Videotext ist ein Informationssystem, bei dem Texte auf Ihrem TV-Bildschirm angezeigt werden. Mit dem Videotext-Informationssystem können Sie sich Informationsseiten über die Themen anzeigen lassen, die Sie im Inhaltsverzeichnis (Index) finden.

Im Textmodus steht die Bildschirmanzeige nicht zur Verfügung.

Kontrast-, Helligkeit- und Farbreglung sind im Textmodus nicht verfügbar; Lautstärkeregelung ist möglich.

## Videotext aktivieren

- Um Videotext zu aktivieren, wählen Sie einen TV-Sender aus, der Videotext überträgt.
- Betätigen Sie die Taste „☰“. Normalerweise erscheint nun das Inhaltsverzeichnis (Index) am Bildschirm.

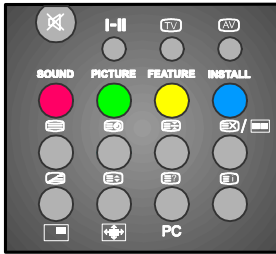

## Videotextseite aufrufen

- Geben Sie mit den Zifferntasten die Nummer der gewünschten Videotextseite ein.

Die gewählte Seitennummer wird oben links am Bildschirm angezeigt. Der Videotext-Seitenzähler sucht nun so lange, bis die ausgewählte Seite erreicht ist. Die gewünschte Seite wird am Bildschirm angezeigt.

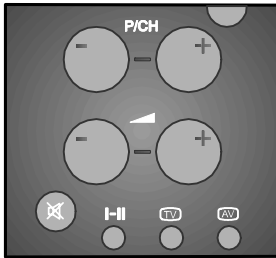

- Mit der Taste „P/CH +“ blättern Sie den Videotext jeweils eine Seite weiter.
- Mit der Taste „- P/CH“ blättern Sie den Videotext jeweils eine Seite zurück.

## Indexseite aufrufen

- Um die Seitennummer für den Index aufzurufen (normalerweise Seite 100), drücken Sie die Taste „E1“.

## Teletext zusammen mit TV-Programm anzeigen

- Drücken Sie die Taste „E“. Der Text überlagert nun das Programm auf dem Bildschirm.
- Drücken Sie nun die Taste „E“ erneut, um zu der Videotextseite zurückzukehren.

## Doppelte Texthöhe einstellen

- Drücken Sie die Taste „E“ (mit einem Pfeil nach unten), um die obere Hälfte der Seite in doppelter Schriftgröße anzuzeigen.
- Drücken Sie die Taste „E“ (mit einem Pfeil nach oben) erneut, um die untere Hälfte der Seite in doppelter Schriftgröße anzuzeigen.
- Um die gesamte Seite wieder in normaler Schriftgröße anzuzeigen, drücken Sie nochmals die Taste „E“ (mit einem Pfeil nach unten).

## „Versteckte“ Informationen zeigen

- Auf Quiz- oder Spielseiten rufen Sie mit der Taste „E“ (mit einem Fragezeichen) die versteckten Antworten/ Lösungen auf.
- Wenn Sie die Taste „E“ (mit einem Fragezeichen) nochmals drücken, sind die angezeigten Antworten wieder verborgen.

## Automatischen Seitenwechsel anhalten

Die ausgewählte Videotextseite enthält möglicherweise mehr Informationen, als der Bildschirm fassen kann. Die übrigen Informationen werden nach einer Verzögerungszeit angezeigt.

- Drücken Sie die Taste „E“ (mit einem X), um den automatischen Seitenwechsel anzuhalten.
- Drücken Sie die Taste „E“ (mit einem X) erneut, um die nächste Seite anzuzeigen.

## Unterseite aufrufen

Unterseiten sind Abschnitte von längeren Videotextseiten, die nur abschnittsweise am Bildschirm angezeigt werden können.

- Rufen Sie die gewünschte Videotextseite auf.
- Drücken Sie die Taste „E“ (mit einem Kreis um das E).
- Geben Sie mit den Zifferntasten vier Ziffern ein (z.B. 0001), um die gewünschte Unterseite aufzurufen.
- Wenn die ausgewählte Unterseite nicht nach kurzer Zeit angezeigt wird, drücken Sie die Taste „E“ (mit einem X). Das TV-Programm erscheint am Bildschirm.

- Wenn die gewählte Videotextseite aufgefunden ist, wird die Seitennummer links oben am Bildschirm angezeigt.
- Um die gewählte Videotextseite anzuzeigen, drücken Sie die Taste „**EX**“.

## Videotext beenden

- Drücken Sie die Taste „**TV**“. Der Bildschirm schaltet in den TV-Modus.

## Uhrzeit anzeigen

- Wenn Sie ein TV-Programm mit Videotext-Übertragung ansehen, drücken Sie die Taste „**EO**“. Die aktuelle Uhrzeit wird mit dem Videotextsignal übertragen und auf dem Bildschirm angezeigt.
- Wenn Sie ein Programm ohne Videotext-Übertragung ansehen, werden keine Zeitdaten angezeigt.
- Für die Dauer von 10 Sekunden wird die Zeitangabe am Bildschirm angezeigt. Wenn Sie die Anzeige abbrechen möchten, drücken Sie die Taste „**TV**“.

## Fasttext

Das Gerät unterstützt das Fasttext Videotextsystem. Wenn die Seitennummer von einer der in den Speicher eingetragen ist, wird das System nicht nach der Seite suchen; es zeigt die Seite automatisch an.

- Mit der Taste „**P/CH+**“ blättern Sie den Videotext jeweils eine Seite weiter.
- Mit der Taste „**-P/CH**“ blättern Sie den Videotext jeweils eine Seite zurück.

## Für Fasttext

Die Themenüberschrift für die Informationen ist möglicherweise farbig dargestellt.

- Betätigen Sie die entsprechende rote, grüne, gelbe oder blaue Farbtaste, um die gewünschte Seite schnell aufzurufen.

## Externe Geräte anschließen

Sie können eine breite Palette von Audio- und Videogeräten an Ihr Fernsehgerät anschließen.

Im folgenden Anschluss-Diagramm können Sie sehen, an welcher Stelle der Rückseite des Fernseh-Geräts die unterschiedlichen (optionalen) Geräte angeschlossen werden kann.

## PC-Tonanschluss

Verbinden Sie mit einem Stereokabel den Audioausgang (Line Out) Ihres PC mit den Audioeingängen Ihres Fernsehgeräts (siehe I und J auf der nächsten Seite).

## Über den Scart-Anschluss

Ihr Fernsehgerät ist mit einem Scart-Anschluss ausgestattet. Externe Geräte (z.B. Videorecorder, Decoder usw.), die über eigene Scart-Anschlüssen verfügen, schließen Sie am SCART-Eingang des Fernsehgeräts an.

Wenn an den Scart-Anschlüssen ein externes Gerät angeschlossen ist, schaltet das Fernsehgerät automatisch in den AV-Modus. Beim Anschluss eines externen Geräts an den SCART-Eingang und bei vorhandenem RGB-Signal wählen Sie RGB1 durch Betätigen der Taste „**AV**“.

## Antennenanschluss

Wenn Sie externe Geräte an Ihr Fernsehgerät anschließen möchten (z. B. Video, Decoder usw.), die nicht über Scart-Anschlüsse verfügen, schließen Sie diese am Antennen-eingang des Fernsehgeräts an.

**Wenn der Videorecorder am Antennen-eingang angeschlossen ist, sollten Sie Programm 0 für das Videosignal verwenden.**



## Decoder

Kabelfernsehen bietet Ihnen eine große Auswahl an Programmen. Einige Programme sind freigegeben, andere wiederum sind gebührenpflichtig. D.h. Sie schließen mit der Fernsehgesellschaft, deren Programme Sie empfangen möchten, einen Vertrag ab. Diese Gesellschaft liefert Ihnen einen passenden Decoder, der die Programme entschlüsselt.

Weitere Informationen erhalten Sie bei Ihrem Händler. Lesen Sie dazu auch in dem Decoder-Handbuch nach.

### Decoder mit Antennenanschluss an das Fernsehgerät anschließen

- Schließen Sie das Antennenkabel an.

### Decoder ohne Antennenanschluss an das Fernsehgerät anschließen

- Schließen Sie den Decoder mit einem Scartkabel an den **SCART 1-Eingang** des Fernsehgerätes an.

## TV und Videorecorder

- Schließen Sie die Antennenkabel an.

Sie erhalten eine bessere Bildqualität, wenn Sie das Gerät über ein Scart-Kabel an den **SCART**-Anschluss anschließen.

## NTSC-Wiedergabe

Um diese Option zu nutzen, schließen Sie den NTSC-Videorecorder

- Schließen Sie den NTSC-Videorecorder an den Scart-Anschluss auf der Rückseite des Fernsehgerätes an.

oder,

- Schließen Sie den NTSC-Videorecorder an die RCA-Buchsen an der rechten Seite des TV-Gerätes an.

Drücken Sie anschließend die Taste „**AV**“, um die richtige Signalquelle auszuwählen.

## Testsignal des Videorecorders suchen und speichern

- Ziehen Sie den Antennenstecker vom Antennenanschluss „**ANT**“ Ihres Videorecorders ab.
- Schalten Sie Ihr Fernsehgerät ein, und schalten Sie den Videorecorder auf Testsignal. (Lesen Sie dazu auch die Hinweise in Ihrem Videorecorder-Handbuch.)
- Rufen Sie im Menü **Einstellungen** das Untermenü **Installation** auf. Öffnen Sie das Untermenü **Programmieren** im Menü **Installation** und wählen Sie die Option **Manuelle Suche**.
- Suchen Sie das Testsignal Ihres Videorecorders auf dieselbe Weise, in der Sie auch die TV-Signale gesucht (und gespeichert) haben. Speichern Sie das Testsignal auf Programmplatz 0.
- Wenn Sie das Testsignal gespeichert haben, schließen Sie das Antennenkabel wieder an den Antennenanschluss „**ANT**“ des Videorecorders an.

## Kamera und Camcorder

### Anschluss an den AV-2-Eingang

Schließen Sie Ihre Kamera oder Ihren Camcorder an den AV-2 Eingang an der Rückseite des TV-Gerätes an.

- Schließen Sie Ihr Gerät an die AV2 Eingänge **VIDEO** (gelb), **AUDIO R** (rot) und **AUDIO L** (weiß) an. Achten Sie darauf, dass die Farben der Stecker und der Eingangsbuchsen übereinstimmen.

### Anschluß an den S-VHS Eingang

Schließen Sie Ihre Kamera oder Ihren Camcorder an den S-VHS Eingang an der Rückseite des TV-Gerätes an.

- Schließen Sie Ihr S-VHS Kabel am S-VHS Eingang und Ihre Audio Kabel am AV-2 Eingang an.

## Decoder am Videorecorder anschließen

Einige Videorecorder verfügen über spezielle Scart-Anschlüsse für Decoder.

- Schließen Sie ein Scart-Kabel an den Scart-Anschluss Ihres Decoders und an den speziellen Scart-Anschluss Ihres Videorecorders an. Lesen Sie dazu die Angaben in dem Videorecorder-Handbuch.
- Wenn Sie Ihren Videorecorder an das Fernsehgerät anschließen möchten, lesen die Informationen im Abschnitt „TV und Videorecorder“.

## Kopfhörer anschließen

Verwenden Sie die Stereo-Kopfhörerbuchse an der Rückseite Ihres TV-Gerätes (von vorne), um Kopfhörer anzuschließen.

## Tipps

### Wandhalterung

Es ist optional eine Wandhalterung für dieses Gerät erhältlich. Bitte wenden Sie sich im Bedarfsfall an unseren Technischen Kundendienst PROTECTIS. Die Telefon Nummer finden Sie auf der letzten Seite dieser Anleitung.

### Bildschirmpflege

Reinigen Sie den Bildschirm mit einem angefeuchteten, weichen Tuch. Verwenden Sie keine Scheuermittel, damit die Bildschirmbeschichtung nicht beschädigt wird.

### Schlechtes Bild

Haben Sie das korrekte TV-System eingestellt? Befindet sich Ihr Fernsehgerät oder Ihre Antennenanlage zu nah an Lautsprechern, nicht geerdeten Audiogeräten, Neonlampen usw.?

Berge oder hohe Gebäude in Ihrer Umgebung können doppelte Konturen oder Geisterbilder verursachen. Möglicherweise lässt sich die Bildqualität dadurch verbessern, dass Sie die Ausrichtung der Antenne korrigieren.

Sind Bild oder Videotext nicht zu erkennen? Vergewissern Sie sich, dass die richtige Frequenz eingestellt ist.

Die Bildqualität verschlechtert sich u.U.,

wenn zwei Peripheriegeräte gleichzeitig an das Fernsehgerät angeschlossen sind. In diesem Fall trennen Sie eines dieser Geräte ab.

### Kein Bild

Ist die Antenne korrekt angeschlossen? Sind die Stecker fest in die Antennenanschlüsse eingesteckt? Ist das Antennenkabel beschädigt? Werden für den Antennenanschluß geeignete Stecker verwendet? Falls Sie Zweifel haben, erkundigen Sie sich bei Ihrem Händler.

„**Kein Bild**“ bedeutet, dass Ihr Fernsehgerät kein Übertragungssignal empfängt. Haben Sie auf der Fernbedienung die richtigen Tasten gedrückt? Versuchen Sie es erneut.

### Ton

Sie hören keinen Ton. Haben Sie möglicherweise den Ton mit der Taste „“ ausgeschaltet?

Der Klang kommt nur aus einem der Lautsprecher. Ist die Balance extrem in eine Richtung geregelt? Siehe **Audio**-Menü.

### Fernbedienung

Ihr Fernsehgerät spricht nicht mehr auf die Fernbedienung an. Betätigen Sie die Taste „“ auf der Fernbedienung noch einmal. Möglicherweise sind die Batterien der Fernbedienung leer. In diesem Fall können Sie das Gerät über die Tasten an der Rückseite des Fernsehgeräts bedienen.

### Probleme bleiben bestehen:

Schalten Sie Ihr Fernsehgerät aus und anschließend wieder ein. Wenn das Problem dadurch nicht behoben wird, rufen Sie den Kundendienst an. Reparieren Sie das Gerät auf keinen Fall selbst.



# Antennenanschlüsse

## Antennenanschlüsse

VHF-Antenne

Methode 1

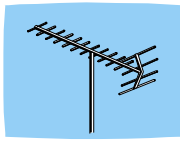

Koaxialrundkabel, 75 Ohm

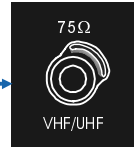

Geräterückseite

VHF/UHF-Antenne

Methode 2

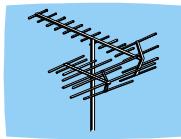

Doppeladriges Flachkabel, 300-Ohm

Koaxialrundkabel, 75 Ohm

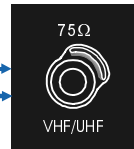

Geräterückseite

## Externe Geräte anschließen

### KOPFHÖRER



### VIDEO

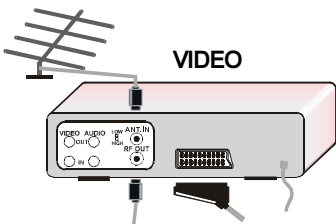

### AUDIO

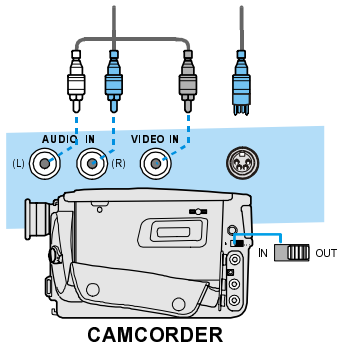
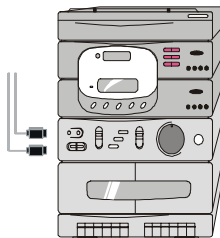

### CAMCORDER

### DECODER

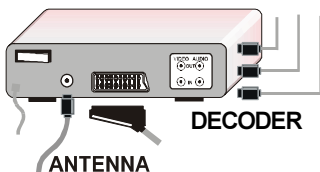

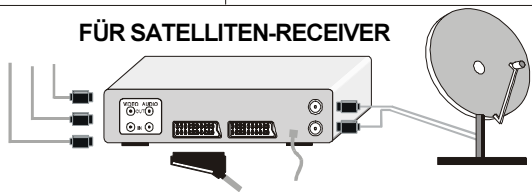

ANTENNA

### FÜR SATELLITEN-RECEIVER

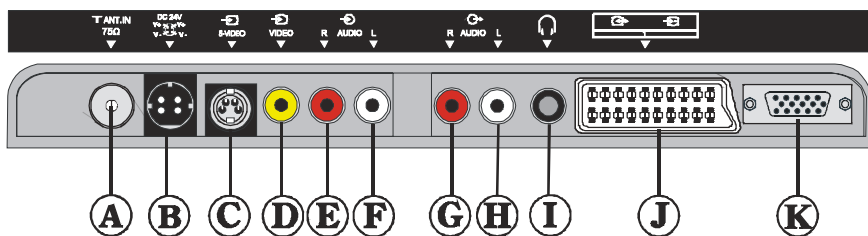
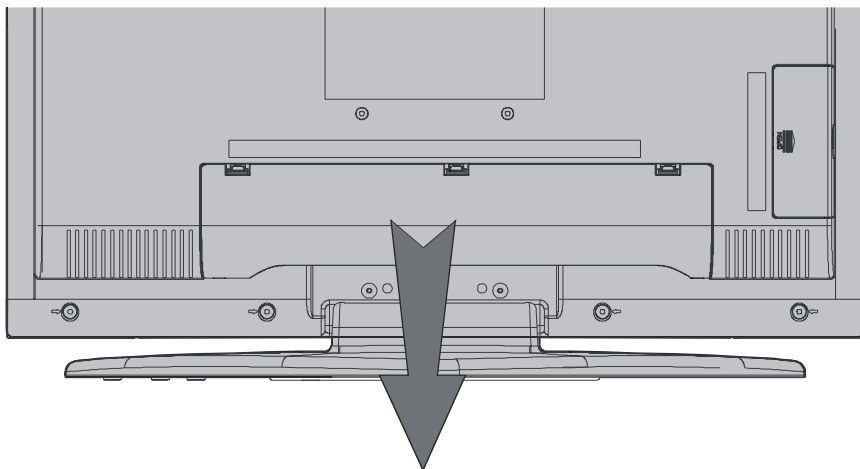

## Externe Geräte anschließen



- |   |                           |   |   |                        |
|---|---------------------------|---|---|------------------------|
| Ⓐ | Antenneneingang           |   | Ⓒ | AUDIOAUSGANG (R)       |
| Ⓑ | Netzteilanschluß (12V DC) |  | Ⓓ | AUDIOAUSGANG (L)       |
| Ⓒ | S-Video Eingang           |   | Ⓘ | KOPFHÖRER              |
| Ⓓ | Videoeingang              |  | ⓵ | SCART-ANSCHLUSS (AV-1) |
| Ⓔ | AUDIOEINGANG (R)          |   | ⓶ | PC-EINGANG             |
| Ⓕ | AUDIOEINGANG (L)          |   |   |                        |

## PC EINGANG TYPISCHE BILDSCHIRMMODI

Der Bildschirm hat eine maximale Auflösung von 800 x 600, einen vertikalen sync. Frequenzbereich von 50-72 Hz und einen horizontalen sync. Frequenzbereich von 30-57 KHz.

Die folgende Tabelle beinhaltet einige typische Video Bildschirmmodi.

| <i>Modus</i> | <i>Auflösung</i>    |                   | <i>Frequenz</i>   |                  |
|--------------|---------------------|-------------------|-------------------|------------------|
|              | <i>Horizontalen</i> | <i>Verticalen</i> | <i>Hor. (kHz)</i> | <i>Ver. (Hz)</i> |
| 1            | 640                 | 400               | 31,5              | 70               |
| 2            | 640                 | 480               | 31.5              | 60               |
| 3            | 640                 | 480               | 37.9              | 72               |
| 4            | 800                 | 600               | 35.2              | 56               |
| 5            | 800                 | 600               | 37.9              | 60               |

Die Standardauflösung des TFT-LCD Bildschirm ist 800 x 600. Deshalb ist es ratsam, als Modus 5 für die beste PC Eingang Bildschirmqualität zu wählen.

## Technische Daten

### TV-ÜBERTRAGUNGSNORM

PAL SECAM B/G D/K K' I/I' L/L'

### EMPFANGSKANÄLE

VHF (BAND I/III)

UHF (BAND U)

HYPERBAND

KABEL-TV (S1-S20/ S21-S41)

**PROGRAMMSPEICHERPLÄTZE 100**

### PROGRAMMANZEIGE

On Screen Display (Bildschirmanzeige)

### HF-ANTENNENANSCHLUSS

75 Ohm, asymmetrisch

### BETRIEBSSPANNUNG

230 V Wechselstrom, 50 Hz.

### AUDIO

German + Nicam Stereo

### AUDIO-AUSGANGSLEISTUNG

( $W_{RMS.}$ ) (%10 THD)

2 x 3

### LEISTUNGS-AUFNAHME (W)

54 W

< 3 W (Bereitschaft)

### BILDSCHIRM

4:3 Bildschirm, 20.1" Bildschirmgröße

### ABMESSUNGEN (mm)

| ABMESSUNGEN (mm) |     |     |              |          |
|------------------|-----|-----|--------------|----------|
| D                | L   | H   | Gewicht (kg) |          |
| 240              | 587 | 438 | 9,0          | Mit Fuß  |
| 88               | 587 | 408 | 7,6          | Ohne Fuß |

# Contents

|  |           |  |           |
|--|-----------|--|-----------|
| <b>Remote Control Buttons</b> .....      | <b>29</b> | <b>Teletext</b> .....                        | <b>44</b> |
| <b>Control Panel Buttons</b> .....       | <b>30</b> | To Operate Teletext .....                    | 44        |
| <b>Preparation</b> .....                 | <b>31</b> | To Select A Page Of Teletext .....           | 44        |
| Installation Of The TFT TV To The Wall   | 31        | To Select Index Page .....                   | 45        |
| Features .....                           | 33        | To Select Teletext With A TV Programme       | 45        |
| Panel Features .....                     | 33        | To Select Double Height Text .....           | 45        |
| <b>Safety Precautions</b> .....          | <b>33</b> | To Reveal "Concealed" Information ...        | 45        |
| <b>Before Switching On Your TV</b> ..... | <b>35</b> | To Stop Automatic Page Change .....          | 45        |
| Power Connection .....                   | 35        | To Select A Subcode Page .....               | 45        |
| Connections To The RF Input Socket       | 35        | To Exit Teletext .....                       | 45        |
| How To Connect Other Devices .....       | 35        | To Display The Time .....                    | 45        |
| Inserting Batteries In The Remote        |           | Fastext .....                                | 45        |
| Control Handset .....                    | 35        | <b>Connect Peripheral Equipment</b> .....    | <b>46</b> |
| <b>Switching The TV ON/OFF</b> .....     | <b>35</b> | PC Sound Connection .....                    | 46        |
| To switch the TV on: .....               | 35        | Via The Euroconnector .....                  | 46        |
| To switch the TV off: .....              | 36        | Via Ant Input .....                          | 46        |
| <b>Operating The TV</b> .....            | <b>36</b> | Decoder .....                                | 46        |
| Initial A.P.S. (Automatic Programming    |           | TV And Video Recorder .....                  | 46        |
| System) .....                            | 36        | Playback NTSC .....                          | 46        |
| Operating with the buttons on the TV set | 36        | Search For And Store The Test                |           |
| Operating With Remote Control .....      | 36        | Signal Of The Video Recorder .....           | 46        |
| <b>Menu System</b> .....                 | <b>37</b> | Camera And Camcorder .....                   | 47        |
| picture menu .....                       | 37        | Connect The Decoder To The Video             |           |
| audio menu .....                         | 38        | Recorder .....                               | 47        |
| window menu .....                        | 39        | Connecting Headphones .....                  | 47        |
| options menu .....                       | 40        | <b>Tips</b> .....                            | <b>47</b> |
| settings menu .....                      | 41        | <b>Peripheral Equipment Connections</b> .... | <b>48</b> |
| <b>Other Features</b> .....              | <b>43</b> | <b>Antenna Connections</b> .....             | <b>49</b> |
| TV Status .....                          | 43        | <b>PC Input Typical Display Modes</b> .....  | <b>50</b> |
| Previous Programme .....                 | 43        | <b>Specifications</b> .....                  | <b>51</b> |
| Sound Indicator .....                    | 43        |  |           |
| Mute Indicator .....                     | 44        |  |           |
| AV Modes .....                           | 44        |  |           |
| PC Mode .....                            | 44        |  |           |

## Remote Control Buttons

- ① = Stand By
- ② = Cursor Up
- ③ = Cursor Right
- ④ **OK** = Okay (Store)
- ⑤ = Info
- ⑥ **0 - 9** = Direct Programme
- ⑦ **-/-** = **No function**
- ⑧ **P<P** = Previous Programme
- ⑨ **P/CH +** = Programme Up
- ⑩ = Volume Up
- ⑪ = TV / Quit Menu
- ⑫ = External Source (AV-1, RGB-1, AV-2, SVHS, PC)
- ⑬ Yellow button
- ⑭ Blue button
- ⑮ = Hold
- ⑯ = Update, = **No function**
- ⑰ = Index Page
- ⑱ = Reveal, **PC** = Switch from TV to PC
- ⑲ = Expand, = Image size
- ⑳ = Mix, = **No function**
- ㉑ = Teletext
- ㉒ = Time / Subcode page
- ㉓ Red button
- ㉔ Green button
- ㉕ = Mute
- ㉖ **I-II** = Mono/Stereo - Dual I-II
- ㉗ = Volume Down
- ㉘ **- P/CH** = Programme Down
- ㉙ **PP** = Color temperature settings
- ㉚ **M** = Menu
- ㉛ = Cursor Down
- ㉜ = Cursor Left

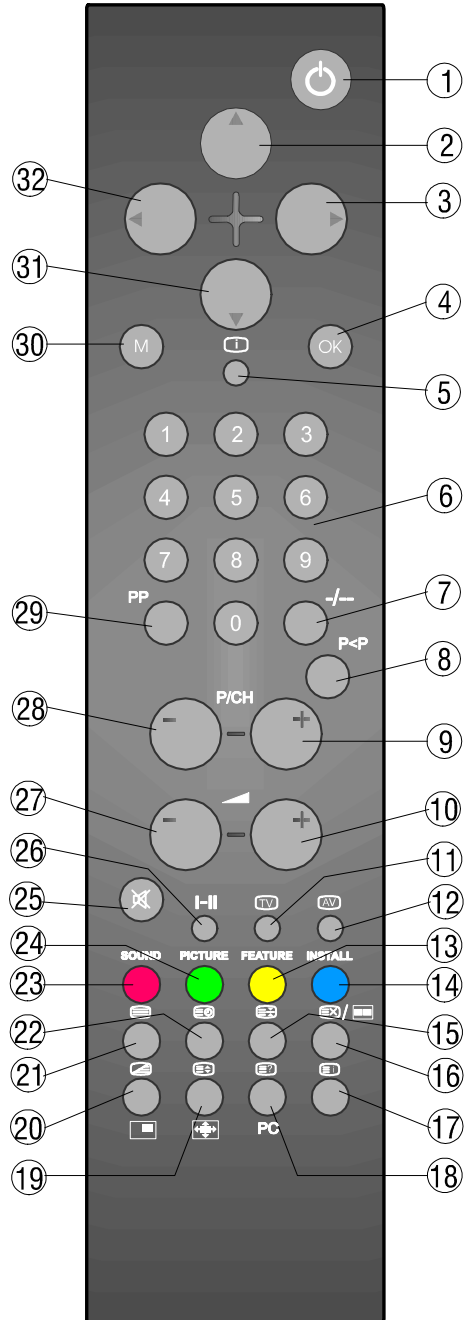

# Control Panel Buttons

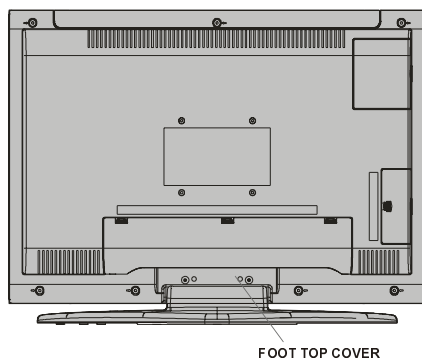
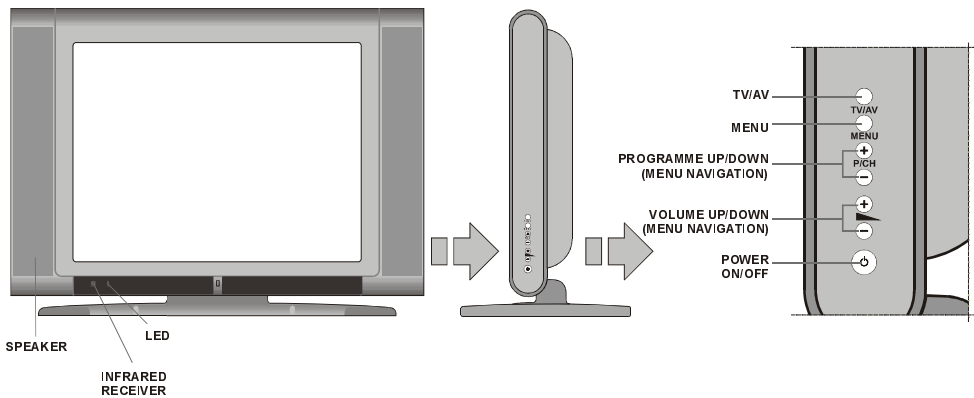

## Preparation

Install Display on solid horizontal surface such as a table or desk.

For ventilation, leave a space of at least 10 cm free all around the set. To prevent any fault and unsafe situations, please do not place any objects on top of the set.

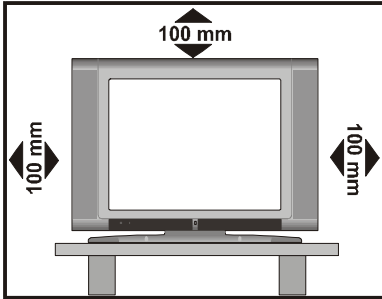

## Installation Of The TFT TV To The Wall

1- To install the TFT TV on the wall, first of all, foot assembly should be removed. Unscrew the 2 screws that attach the foot top cover and the 4 screws that attach the foot to the TFT panel and remove the foot assembly from the TFT panel.

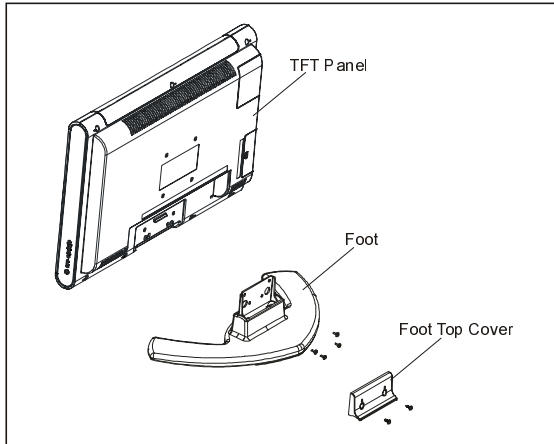

2- Place the 4 hangers to the circular screw holes at the rear of the TFT and screw them to the TFT panel with 4 (M4 x 10) screws.

3- Decide the place on the wall where the TFT panel would be placed. Level and mark with a pencil the 4 mounting points on the wall hanger. Drill pilot holes for the plastic anchors and then fix the wall hanger with 4 screws (4 x 30).

4- Raise the TFT panel and hang it to the holes on the wall bracket from the 4 hanging screws at the rear of the TFT panel.



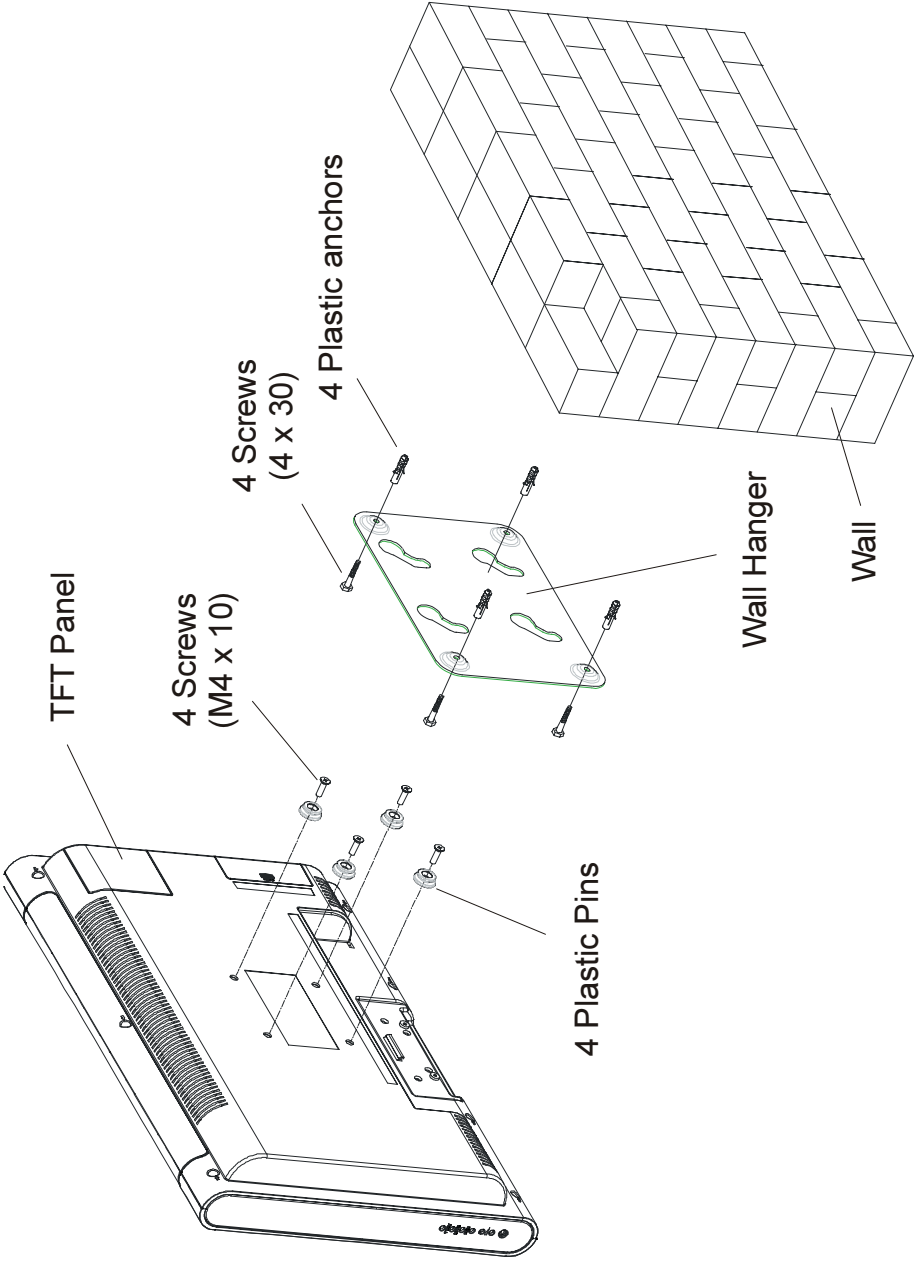

## Features

- Remote controlled color television.
- 100 programmes from VHF, UHF bands or cable channels can be preset.
- It can tune to cable channels.
- Controlling the TV is very easy by its menu driven system.
- It has an Euroconnector socket for an external device (such as video, video games, audio set, etc.)
- Stereo sound system (German+Nicam).
- Full function Teletext.  
Fastext .
- Headphone connection.
- Direct channel access.
- A.P.S. (Automatic Programming System).
- All programmes can be named.
- Programme swapping between the last two programmes.
- Forward or backward automatic tuning.
- Sleep timer.
- Child Lock
- Automatic sound mute when no transmission.
- **Auto, Fill all and Wide picture modes.**
- NTSC Playback.
- BAV in is available.
- SVHS is available.
- VGA connector.
- AVL (Automatic Volume Limiting)
- When no valid signal is detected, after 5 minutes the TV switches itself automatically to stand-by mode.
- PLL (Frequency Search)
- PC input (**supports up to 800x600 pixels**)
- Plug&Play for Windows 9X, ME, 2000, XP

## Panel Features

- High resolution (640x480), 20" TFT LCD display.
- Contrast ratio (typical): 700:1
- Brightness (typical): 500 cd/m<sup>2</sup>.
- Response time (typical): 16 msec.

## Safety Precautions

### 1. Power Source

The TV set is designed to operate on **12 V DC**. The adaptor should be operated from a **230V AC, 50 Hz.** outlet. Ensure you select the correct voltage setting for your convenience.

### 2. Power Cord

The power supply cord should be placed so that it is not likely to be walked on or pinched by items placed upon them or against it. Pay particular attention to cord where it enters the plug, power outlet, and the point where it exits from the receiver.

### 3. Moisture and Water

Do not use this equipment in a humid and damp place (avoid the bathroom, the sink in the kitchen, and near the washing machine). Do not expose this equipment to rain or water, as this may be dangerous and do not place objects filled with liquids on top. Avoid from dripping or splashing.

### 4. Cleaning

Before cleaning, unplug the receiver from the main supply, outlet. Do not use liquid or aerosol cleaners. Use soft and dry cloth.

### 5. Ventilation

The slots and openings on the receiver are intended for ventilation and to ensure reliable operation. To prevent overheating, these openings must not be blocked or covered in anyway.

### 6. Lightning

In case of storm and lightning or when going on holiday, disconnect the power cord from the wall outlet.

## 7. Replacement Part

When replacement parts are required, be sure the service technician has used replacement parts which are specified by the manufacturer or have the same specifications as the original one. Unauthorised substitutions may result in fire, electrical shock, or other hazards.

## 8. Servicing

Please refer all servicing to qualified personnel. Do not remove cover as this may result in electric shock.

## 9. Naked Flame Sources

Do not place naked flame sources on the apparatus.

**WARNING:** When the device is not in use for a long time, disconnect from power.

### Instructions for waste disposal:

- Packaging and packaging aids are recyclable and should principally be recycled. Packaging materials, such as foil bag, must be kept away from children.
- Battery, including those which is heavy metal-free, should not be disposed of with household waste. Please dispose of used battery in an environmentally sound manner. Find out about the legal regulations which apply in your area.

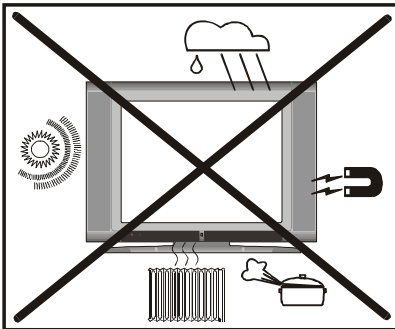

### Notes regarding the use of the equipment

- Avoid frequently displaying the same image. If static content has been displayed for a relatively long period of time, it is advisable to view

a moving image for a period at least twice as long as the previous image was displayed.

- Avoid frequently displaying the 4:3 format on your screen. If an image in 4:3 format has been displayed for a relatively long period of time, it is advisable to view a full-screen image for a period at least twice as long as the previous format was displayed.
- Teletext content as well as superimposed OSDs should not be displayed for long periods of time.
- Do not constantly leave the image in freeze mode or on pause (e.g. in the case of DVD players).
- Trailers should not be shown for long periods of time.

**"DO NOT LEAVE YOUR TV AT STAND-BY OR OPERATING WHEN YOU LEAVE YOUR HOUSE"**

**"The LCD panel is very high technology product with about a million thin film transistors, giving you fine picture details. Occasionally, a few non-active pixels may appear on the screen as a fixed point of blue, green or red. Please note that this does not affect the performance of your product."**

**" The mains plug of the power supply is used as disconnect device and therefore shall remain readily operable. "**

**"DO use the power cord given/supplied by the manufacturer for the AC adaptor of the product"**.

## Before Switching On Your TV

### Power Connection

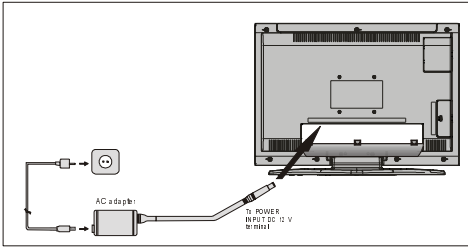

**IMPORTANT:** The TV set is designed to operate on 12 V DC. For this, an adaptor is used which gives 12V DC voltage. Connect this adaptor to a system that supplies **230V AC, 50 Hz.**

- After unpacking, allow the TV set to reach the ambient room temperature before you connect the set to the mains.

### Connections To The RF Input Socket

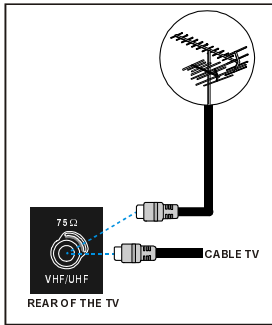

- Connect the aerial or cable TV plug to the RF input socket located at the rear of the TV and connect the cable plug coming out from the TV out socket located on the devices (VCR, DVB etc.) to this socket as well.

### How To Connect Other Devices

**IMPORTANT:** Switch off the TV before connecting any external device.

Sockets for external connections are at the rear side of the TV. For connection of other devices via Euroconnector refer to the manuals of the related devices.

### Inserting Batteries In The Remote Control Handset

- Remove the battery cover located on the back of the handset by gently pulling upwards from the indicated part.
- Insert two AAA (R03) or equivalent type of batteries inside.
- Replace the battery cover.

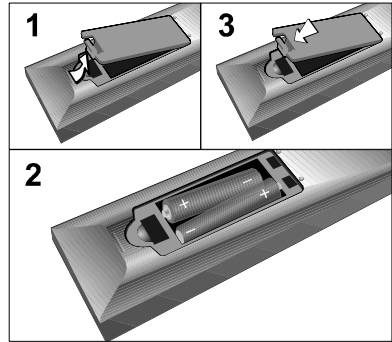

**NOTE:** Remove the batteries from remote control handset when it is not to be used for a long period. Otherwise it can be damaged due to any leakage of batteries.

## Switching The TV ON/OFF

### To switch the TV on:

Your TV will switch on in two steps:

- 1- Connect the power supply cord to the system. Press the “” button on the right side of the TV. Then the TV switches itself to stand-by mode and the led becomes red located on the front of the TV.
- 2- To switch on the TV from stand-by mode either:

Press a digit button on the remote control so that a programme number is selected, or,

Press the “-P/CH” or “P/CH+” button on the right side of the TV or press the “-P/CH” or “P/CH+” button on the remote control, so that the last programme switched off is selected.

Either way the TV will switch on and the LED becomes green.

## To switch the TV off:

- Press the “

or,

- Press the “

NOTE: To switch the TV off completely remove the mains plug from the socket.

## Operating The TV

You can operate your TV using both the remote control handset and onset buttons.

### Initial A.P.S. (Automatic Programming System)

The following menu will be displayed on the screen when you turn on your TV for the first time. A.P.S., searches and sorts all channels and stores them automatically on your TV, according to the transmission of programme systems in your area.

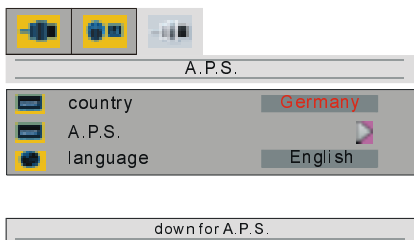

To cancel A.P.S. before starting, press the “

The image shows a warning screen with a grey background. On the left is a blue circle with a white 'i' icon. To the right of the icon, the text reads: "INITIAL APS WARNING", "Please Check", and "the Antenna Cable". At the bottom, there are two options: "<M> to cancel" and "<OK> to start".

If you want to cancel A.P.S. function, press the “**M**” button.

If “**OK**” button is pressed, A.P.S. starts and the following warning is displayed.

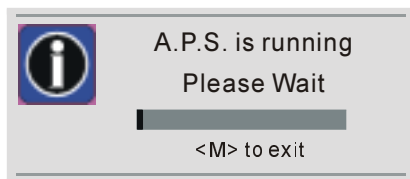

After A.P.S. is finalized, Program Table will be displayed on the screen. In the Program Table you will see the programme numbers and names assigned to the programmes.

### Operating with the buttons on the TV set

Volume setting and programme selection can be made by using the buttons at the control panel on the right side of the TV.

#### Volume Setting

Press the “- **VOLUME**” button to decrease volume or the “**VOLUME +**” button to increase volume, so a volume level scale (slider) will be displayed on the screen.

#### Programme Selecting

Press the “**P/CH +**” button to select the next programme or the “- **P/CH**” button to select the previous programme.

#### Entering Main Menu

Press “**MENU**” button to enter Main menu. In the Main menu select submenu using “- **P/CH**” or “**P/CH +**” button and enter the sub-menu using “- **VOLUME**” or “**VOLUME +**” button.

#### AV Mode

Press the “**TV / AV**” button at the control panel on the right side of the TV to switch your TV to AV modes.

### Operating With Remote Control

The remote control handset of your TV is designed to control all the functions of the model you selected. The functions will be

described in accordance with the menu system of your TV.

Functions of the menu system are described in Menu System section.

### Volume Setting

Press the “▲ +” button to increase volume. Press the “- ▼” button to decrease volume. A volume level scale (slider) will be displayed on the screen.

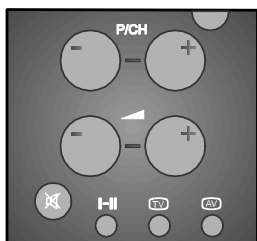

### Programme Selecting

(Previous or next programme)

- Press the “- P/CH” button to select the previous programme.
- Press the “P/CH +” button to select the next programme.

### Programme Selecting (direct access):

Press digit buttons on the remote control handset to select programmes between 0 and 9. The TV will switch to the selected programme after a short delay.

- For a two digit program number enter the second digit after pressing the first digit within 2 seconds.

## Menu System

Your TV has been designed with a menu system to provide easy manipulation of a multifunction system. Press the “M” (MENU) button to enter the menu. The “M” button has two functions; opening or closing the menu and closing the submenu and then opening its parent menu.

Press “◀” / “▶” button to select a menu title and then “▲” / “▼” button to select a menu item and “◀” / “▶” button to enter the menu item. To exit a menu press the “M” button.

## picture menu

By pressing “◀” / “▶” button, select the first icon. Picture menu appears on the screen.

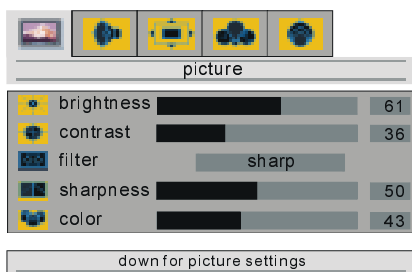

### brightness

By pressing “▲” / “▼” button, select **brightness**. Press “▶” button to increase brightness. Press “◀” button to decrease brightness. Brightness level can be adjusted between 0 and 100.

### contrast

By pressing “▲” / “▼” button, select **contrast**. Press “▶” button to increase contrast. Press “◀” button to decrease contrast. Contrast level can be adjusted between 0 and 100.

### filter

By pressing “▲” / “▼” button, select **filter**. Press “◀” / “▶” button to change filter setting to **normal**, **sharp** or **sharpest**. This function allows user to choose the level of image sharpness that changes the details of picture display.

### sharpness

By pressing “▲” / “▼” button, select **sharpness**. Press “▶” button to increase sharpness. Press “◀” button to decrease sharpness. Sharpness level can be adjusted between 0 and 100.

### color

By pressing “▲” / “▼” button, select **color**. Press “▶” button to increase color. Press “◀” button to decrease color. Color level can be adjusted between 0 and 100.

## tint (optional)

This item is displayed in picture menu when the TV receives an NTSC signal. By pressing “▲” / “▼” button, select **tint**. Press “▶” button to increase tint. Press “◀” button to decrease tint. Tint level can be adjusted between 0 and 100.



When the TV is in AV mode; picture menu items (brightness, contrast, sharpness and color) may require re-adjustment.

## When PC is Connected To TV:

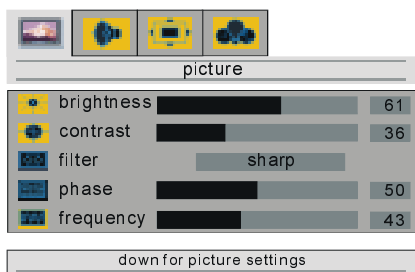

**brightness**, **contrast** and **filter** are identical to TV mode.

## phase

Phase function is used to adjust the focus of the display and allows you to clear or sharpen the image of the characters.

By pressing “▲” / “▼” button, select **phase**. Press “▶” button to increase phase. Press “◀” button to decrease phase. Phase level can be adjusted between 0 and 100.

## frequency

Frequency changes the horizontal width of picture to fix the picture on the screen.

By pressing “▲” / “▼” button, select **frequency**. Press “▶” button to increase frequency. Press “◀” button to decrease frequency. Frequency level can be adjusted between 0 and 100.

## audio menu

By pressing “◀” / “▶” button, select the second icon. Audio menu appears on the screen.

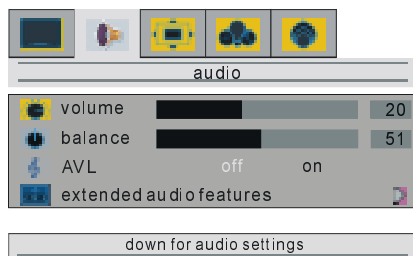

## volume

By pressing “▲” / “▼” button, select **volume**. Press “▶” button to increase volume level. Press “◀” button to decrease volume level. Volume level can be adjusted between 0 and 50.

## balance

By pressing “▲” / “▼” button, select **balance**. Press “▶” button to increase balance to the right. Press “◀” button to decrease balance to the left. Balance level can be adjusted between 0 and 100.

## AVL

Automatic Volume Level or AVL normalises the audio output level. This is required to compensate variations in sound level during a transmission (e.g. Commercials are normally louder than the rest of the transmission).

Press “▲” / “▼” button to select **AVL**. By pressing “◀” / “▶” button, set AVL **on** to activate it or **off** to deactivate it.

## extended audio features

By pressing “▲” / “▼” button, select **extended audio features**. Press “▶” button to enter sub-menus. Extended audio features menu has the following sub-menus:

### feature menu

By pressing “◀” / “▶” button, select the first icon. Feature menu appears on the screen.

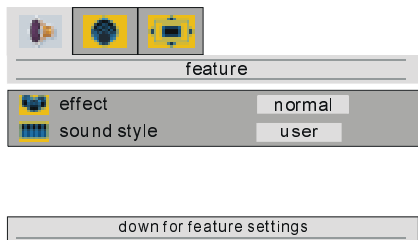

### effect

This feature turns on or off the surround effect.

By pressing “▲” / “▼” button, select **effect**. Press “◀” or “▶” button to select Normal or Extended.

Extended effect mode is used to get deep sound impression from loudspeakers.

### sound style

By pressing “▲” / “▼” button, select **sound style**. Press “◀” or “▶” button to change sound style setting. The available styles are: Theatre, Music, Voice and User.

A sound style consists of equalizer settings.

### equalizer menu

By pressing “◀” / “▶” button, select the second icon. Equalizer menu appears on the screen.

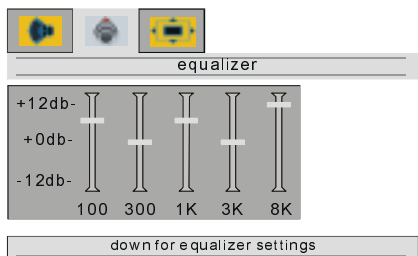

Press “▼” button to select the first frequency band. Press “◀” / “▶” button to select the other frequency bands. Selected band can be adjusted by pressing “▲” / “▼” button.

Press “◀” button on the first band to exit the equalizer menu.

### headphone menu

By pressing “▶” button, select the third icon. Headphone menu appears on the screen.

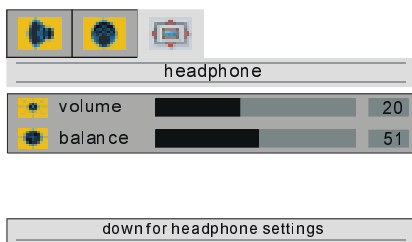

### volume

By pressing “▲” / “▼” button, select **volume**. Press “▶” button to increase volume level. Press “◀” button to decrease volume level. Volume level can be adjusted between 0 and 50.

### balance

By pressing “▲” / “▼” button, select **balance**. Press “▶” button to increase balance to the right. Press “◀” button to decrease balance to the left. Balance level can be adjusted between 0 and 100.

### window menu

By pressing “◀” / “▶” button, select the third icon. Window menu appears on the screen.

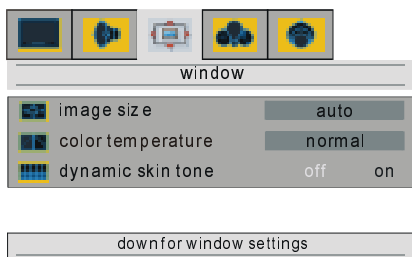



## image size

Press “▲” / “▼” button to select **image size**. By pressing “◀” / “▶” button, you can change image size to **auto, fill all and wide**.

You can enter image size directly by pressing the “” button.

## color temperature

You can enter color temperature directly by pressing “PP” button.

This feature is used to change the color temperature.

Press “▲” / “▼” button, to select **color temperature**. By pressing “◀” / “▶” button, you can select one of these options: **Normal, Warm and Cool**.

## dynamic skin tone

Dynamic skin tone effect corrects the hue of colours that matches to skin tones.

Press “▲” / “▼” button to select **dynamic skin tone**. By pressing “◀” / “▶” button, turn skin tone **ON/OFF**.

## When PC is Connected To TV:

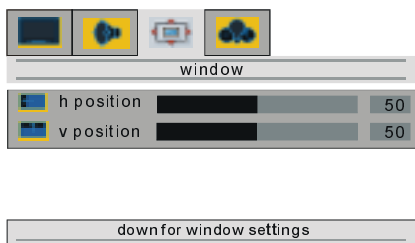

## h position

By pressing “▲” / “▼” button, select **h position**. Press “▶” button to slide screen to the left. Press “◀” button to slide screen to the right. **h position** can be adjusted between 0 and 100.

## v position

By pressing “▲” / “▼” button, select **v position**. Press “▶” button to slide screen up. Press “◀” button to slide screen down. **v position** can be adjusted between 0 and 100.

## options menu

By pressing “◀” / “▶” button, select the fourth icon. Options menu appears on the screen.

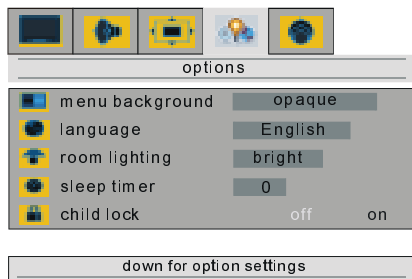

## menu background

By pressing “▲” / “▼” button, select **menu background**. You can change menu background to **translucent** or **opaque** by pressing “◀” / “▶” button.

## language

By pressing “▲” / “▼” button, select **language**. Press “◀” / “▶” button to select the menu language you want.

## room lighting

Press “▲” / “▼” button to select **room lighting**. By pressing “◀” / “▶” button, you can select one of these options: **Normal, Bright and Movie**.

## sleep timer

By pressing “▲” / “▼” button, select **sleep timer**. You can set the sleep time to **0, 5,10,15,...,115 or 120 minutes** by pressing “◀” / “▶” button. The sleep timer is used to turn the TV off after a pre-defined period.

## child lock

You can use this feature to prevent children turning the TV on or changing programs or adjustments etc. without remote control.

By pressing “▲” / “▼” button, select child lock. The child lock feature can be set to either **on** or **off** by pressing “◀” or “▶” button. When **off** is selected, there will be no difference in the operation of your TV. When **on** is

selected, the TV can only be controlled by the remote control handset. In this case, the side panel buttons on the TV (except the On/Off switch) will not work.

### When PC is Connected To TV:

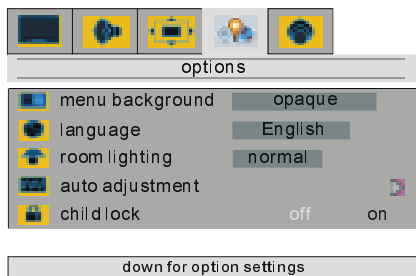

**menu background, language and child lock** is identical to TV mode except **room lighting** which should be set to normal when PC mode is enabled.

### auto adjustment

Press “▲” / “▼” button to select **auto adjustment**. By pressing “▶” button, auto adjustment can be made. This function fits the image on the screen horizontally and vertically and adjusts the appropriate phase and frequency.

### settings menu

By pressing “◀” / “▶” button, select the fifth icon. Settings menu appears on the screen.

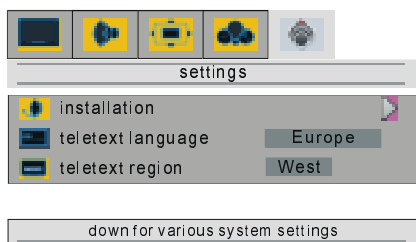

### Installation menu

By pressing “▲” / “▼” button, select installation and press “▶” button. Installation menu appears on the screen.

### programming

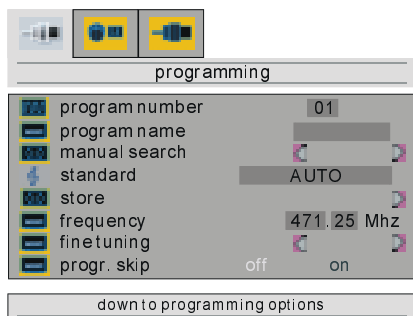

### program number

By pressing “▲” / “▼” button, select **program number**. Press “▶” button to select the first or the second digit. Then press digit buttons on remote control to enter the programme number you want. Press “◀” button to exit.

There are 100 program storage between 0 and 99.

### program name

By pressing “▲” / “▼” button, select **program name**. Program name has a name string with 5 characters. Press “▶” button to select a character and “▲” / “▼” button to change it. After the program name is entered, press “◀” button to exit.

### manual search

By pressing “▲” / “▼” button, select **manual search**. Press “◀” or “▶” button to start program searching manually. Press “M” button to cancel manual search process.

**Note:** When Standard is selected as Auto, manual search does not find SECAM L/L' channels. Therefore L/L' has to be selected in the Standard menu for SECAM L/L' channels.

### standard

Press “▲” / “▼” button to select **standard**. By pressing “◀” / “▶” button, you can change the standard to **AUTO, BG, I, DK or L/L'**. When **AUTO** is selected, the sound standard is adjusted automatically.

## store

Press “▲” / “▼” button to select **store**. By pressing “▶” button, you can store the program settings.

You can also store a setting by pressing “OK” button on the selected setting.

“STORED” is displayed on screen when a program is stored.

## frequency

By pressing “▲” / “▼” button, select **frequency**. Press “▶” button to select the first digit and digit buttons on remote control to enter the frequency you want. After the frequency is adjusted, press “◀” button to exit.

## fine tuning

By pressing “▲” / “▼” button, select **fine tuning**. Press “◀” / “▶” button to change the frequency value.

## program skip

Use this feature after you run A.P.S. to skip unwanted programs.

By pressing “▲” / “▼” button, select **program skip**. Press “◀” / “▶” button to select **on** or **off**. When **on** is selected, current program cannot be reached by pressing “-P/CH” or “P/CH+” button. But digit button can be used to reach it.

## program table

By pressing “◀” / “▶” button, select the second icon. Program table appears on the screen.

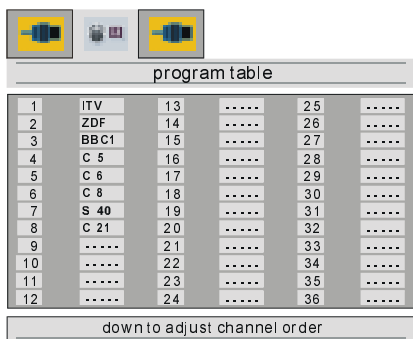

The screenshot shows the program table menu with three icons at the top. The second icon is selected. Below the icons is the text "program table". The main area contains a table with 12 rows and 5 columns. The first column contains numbers 1-12. The second column contains channel names: ITV, ZDF, BBC1, C 5, C 6, C 8, S 40, C 21, and four empty rows. The third column contains numbers 13-24. The fourth column contains numbers 25-36. The fifth column contains dashes. At the bottom, there is a button labeled "down to adjust channel order".

| 1  | ITV   | 13 | ----- | 25 | ----- |
|----|-------|----|-------|----|-------|
| 2  | ZDF   | 14 | ----- | 26 | ----- |
| 3  | BBC1  | 15 | ----- | 27 | ----- |
| 4  | C 5   | 16 | ----- | 28 | ----- |
| 5  | C 6   | 17 | ----- | 29 | ----- |
| 6  | C 8   | 18 | ----- | 30 | ----- |
| 7  | S 40  | 19 | ----- | 31 | ----- |
| 8  | C 21  | 20 | ----- | 32 | ----- |
| 9  | ----- | 21 | ----- | 33 | ----- |
| 10 | ----- | 22 | ----- | 34 | ----- |
| 11 | ----- | 23 | ----- | 35 | ----- |
| 12 | ----- | 24 | ----- | 36 | ----- |

down to adjust channel order

Program table shows the programme numbers and the names assigned to the programmes.

Here you can adjust the channel order by moving or deleting the channels.

First of all press the “▼” button.

Using the GREEN button you can move a programme into another programme’s location. Press the direction buttons to select a programme and press the GREEN button. Then select another programme and press the GREEN button again. The first selected programme moves into the location of the second selected programme.

Using the RED button you can delete any programme you want.

## A.P.S. (Auto Programming System)

By pressing “▶” button, select the third icon. A.P.S. menu appears on the screen.

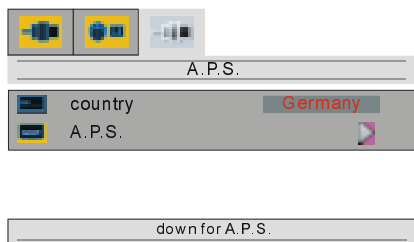

## country

By pressing “▲” / “▼” button, select **country**. Press “◀” / “▶” button to select the country where you are.

## A.P.S.

By pressing “▲” / “▼” button, select **A.P.S.** When “▶” button is pressed, the following warning is displayed.

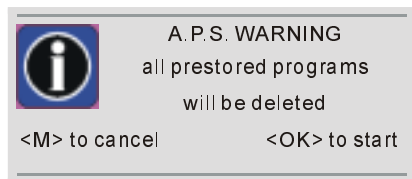

If you want to cancel A.P.S. function, press the “M” button.

If “OK” button is pressed, A.P.S. starts and the following warning is displayed.

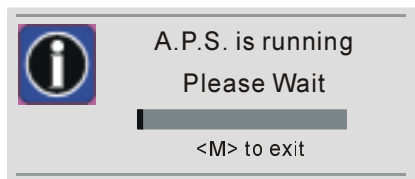

If you press the “M” button, A.P.S. function stops and Program table appears on the screen.

If you wait till A.P.S. is finalized, Program table is displayed with the programmes found and located.

### teletext language

By pressing “▲” / “▼” button in the Settings menu, select **teletext language**. There are three options to select : Europe, Cyrillic and Greek.

| TEXT LANGUAGE | TEXT REGION | LANGUAGE  |
|---------------|-------------|---|
| Cyrillic      | East        | POLISH  |
|               |             | GERMAN<br>SLOVENIAN<br>CZECH<br>ROMANIAN  |
| Cyrillic      | West        | GERMAN<br>RUSSIAN<br>LATVIAN  |
|               |             | ENGLISH<br>GERMAN<br>ITALIAN<br>FRENCH<br>SLOVENIAN<br>GREEK<br>TURKISH             |
| Greek         | East / West | POLISH<br>GERMAN<br>ESTONIAN<br>SERBIAN<br>CROTIAN<br>CZECH REP./SLOVAK<br>ROMANIAN |
|               |             | GERMAN<br>ENGLISH<br>SWEDISH<br>ITALIAN<br>SPAIN<br>TURKISH<br>PORTUGUESE<br>DUTCH  |

### teletext region (optional)

By pressing “▲” / “▼” button in the Settings menu, select **teletext region**. There are two options to select : West and East.

## Other Features

### TV Status

**Programme Number, Programme Name and Sound Indicator** are displayed on screen after programme change for 3 seconds.

**P 01** Programme Number

**PR.01** Programme Name (5 characters)

These OSD’s are displayed when a new programme is entered by digit button, by pressing the “P<P”, “TV”, “i” buttons or the “-P/CH” / “P/CH+” buttons.

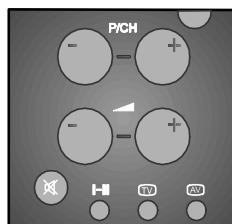

### Previous Programme

• Pressing “P<P” (Previous Programme) button consecutively allows to swap between the last two programmes.

For example, select programme 8, then select programme 2. Now, if you press the “P<P” button, programme 8 will be displayed. If you press the same button again, programme 2 will be displayed and so on.

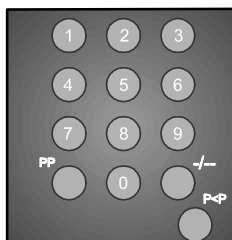

### Sound Indicator

“I-II” button is used to select **Mono, Stereo, Dual I or Dual II**.

**Mono**

In **Mono** broadcast or in forced-mono (for stereo broadcast).

**Stereo**

In **Stereo** broadcast.

**Dual I**

If dual broadcast detected. **Dual I** is selected in default and also can be selected after **Dual II** by Remote Control.

**Dual II**

If **Dual II** selected by Remote Control.

## Mute Indicator

It is placed in the upper right side of the screen when enabled.



To cancel mute, there are two alternatives, the first one is pressing the  button, thus the volume is set to the preceding value, and the second one is increasing the volume level, thus it starts from minimum level to increase.

## AV Modes

By pressing the "**AV**" button, you can switch your TV to AV modes (except being in Teletext). Pressing this button consecutively will switch the TV in one of the optional AV modes: **AV1**, **RGB1**, **AV2**, **SVHS** and **PC**.

RGB1 mode is supported from AV1.

In order to quit the AV mode press the "**TV**", the digit buttons or the "**-P/CH**" or "**P/CH+**".

## PC Mode

Press "**PC**" button to switch directly to PC mode.

Press "**TV**", "**AV**", "**-P/CH**", "**P/CH+**" or digit buttons to quit the PC mode.

## Teletext

Teletext is an information system that displays text on your TV screen. Using the Teletext information system you can view a page of information on a subject that is available in the list of contents (index).

On screen display is not available in text mode.

Contrast, brightness or colour control is not available, but volume control is available in text mode.

## To Operate Teletext

- Select a TV station where Teletext is being transmitted.
- Press the  button. Usually the list of contents (index) are displayed on the screen.

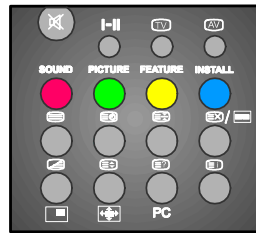

## To Select A Page Of Teletext

- Press the appropriate digit buttons for the required Teletext page number.

The selected page number is displayed in the top left corner of the screen. The Teletext page counter searches until the selected page number is located, the desired page is then displayed on the screen.

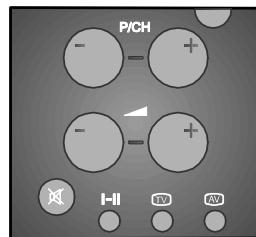

- Press the "**P/CH +**" button to move the Teletext screen forward one page at a time.

- Press the “-P/CH” button to move the Teletext screen backward one page at a time.

## To Select Index Page

- To select the page number of the index (generally page 100), press the “EI” button.

## To Select Teletext With A TV Programme

- Press the “TV” button. The text is now superimposed over the programme on the screen.
- Press the “TV” button again to return to the Teletext page.

## To Select Double Height Text

- Press the “E↔” button for the top half of the information page to be displayed in double height text.
- Press the “E↔” button again for the bottom half of the information page to be displayed in double height text.
- Press the “E↔” button once more for the full page of normal height text.

## To Reveal “Concealed” Information

- Pressing the “E?” button once will reveal answers on a quiz or games page.
- Pressing the “E?” button again will conceal the revealed answers.

## To Stop Automatic Page Change

The teletext page you have selected may contain more information than what is on the screen; the rest of the information will be displayed after a period of time.

- Press the “EX” button to stop the automatic page change.
- Press the “EX” button again to allow the next page to be displayed.

## To Select A Subcode Page

Subcode pages are subsections of long Teletext pages that can only be displayed on the screen one section at a time.

- Select the required Teletext page.
- Press the “E” button.
- Select the required subcode page number by pressing four digit buttons (e.g. 0001).
- If the selected subcode page is not displayed in a short time, press the “EX” button. TV programme will be displayed on the screen.
- Teletext page number will be displayed on the upper left corner of the screen when the selected page is found.
- Press the “EX” button to display the selected Teletext page.

## To Exit Teletext

- Press the “TV” button. The screen will switch to TV mode.

## To Display The Time

- While watching a TV programme with Teletext transmission press the “E” button. The current time information, captured from Teletext will be displayed on the screen.
- If the programme being watched does not have Teletext transmission, no information will be displayed.
- Time information is displayed on the screen for 10 seconds. If you want to cancel the display, press the “TV” button.

## Fastext

Your TV supports the Fastext Teletext system. When the page number of any of the pages in memory is entered, the system will not search for the requested page; instead it will display the page automatically.

- Press the “P/CH+” button to move the Teletext screen forward one page at a time.
- Press the “-P/CH” button to move the Teletext screen backward one page at a time.

## For Fastext

The subject-heading for the information may have a particular color.

- Press an appropriate **RED**, **GREEN**, **YELLOW** or **BLUE** button in order to reach the relevant page quickly.

## Connect Peripheral Equipment

There is a wide range of audio and video equipment that can be connected to your TV.

The following connection diagrams show you where the different (Optional) equipment should be connected at the rear side of the TV.

### PC Sound Connection

Connect the audio output (line out) of your PC to the audio inputs of your TV (see I and J on the next page) with a stereo sound cable.

### Via The Euroconnector

Your TV has one Euroconnector socket. If you want to connect peripherals (e.g. video, decoder, etc.) which have Euroconnectors to the TV, use SCART input.

If an external device is connected via the Euroconnector socket, the TV will be switched to AV mode automatically. If the external device is connected to SCART input and the signal is RGB1, select RGB1 by pressing the “AV” button.

### Via Ant Input

If you want to connect to your TV, peripherals like video recorders or decoders, but the device you want to connect does not have Euroconnector, you should connect it to the ANT input of the TV.

*If the VCR is connected via antenna input it is suggested to use Programme 0.*

### Decoder

Cable TV offers you a wide choice of programme. Most of them are free, others are to be paid for by the viewer. This means that you will need to subscribe to the broadcasting organisation whose programmes you wish to receive. This organisation will supply you a corresponding decoder unit to allow the programmes to be unscrambled.

For further information ask your dealer. See also the booklet supplied with your decoder.

### Connect a decoder with an aerial socket to the TV

- Connect the aerial cable.

### Connect a decoder without an aerial socket to the TV

- Connect the decoder to the TV with a eurocable to SCART input.

### TV And Video Recorder

- Connect the aerial cables.

Better picture quality can be obtained if you also connect a eurocable to SCART socket.

### Playback NTSC

To use this option you can;

- Connect an NTSC VCR player to Euroconnector at the rear side of the TV.

or,

- Connect an NTSC VCR player to RCA Jacks at the rear side of the TV.

Then, press the “AV” button to select proper source.

### Search For And Store The Test Signal Of The Video Recorder

- Unplug the aerial cable from the aerial socket “ANT” of your video recorder.
- Switch on your TV and put the video recorder on the test signal. (See the booklet for your video recorder.)
- Enter the **Installation** menu in **settings** menu. Enter the **Programming** menu in **Installation** menu and select **manual search**.
- Search for the test signal of your video recorder in the same way as you searched for and stored the TV signals. Store the test signal under programme number 0.
- Replace the aerial cable in the aerial socket “ANT” of your video recorder once you have stored the test signal.

## Camera And Camcorder

### To Connect To AV-2 Input

Connect your camera or camcorder to AV-2 input at the **rear** side of the TV.

- Connect your equipment to the TV via **VIDEO** (yellow), **AUDIO R** (red) and **AUDIO L** (white) inputs. You must connect the jacks to the input using the same color.

### To Connect To S-VHS Input

Connect your camera or camcorder S-VHS input at the **rear** side of the TV.

- Connect your equipment to the TV via S-VHS input and audio inputs of AV-2 inputs by using S-VHS cables.

### Connect The Decoder To The Video Recorder

Some video recorders have a special euroconnector for decoder.

- Connect a eurocable to the euroconnector of your decoder and to the special euroconnector of your video recorder. Refer to the booklet of your video recorder.
- To connect your video recorder to the TV, refer to the TV and Video Recorder section.

If you want to connect more equipments to your TV, consult your dealer.

### Connecting Headphones

Use the stereo headphone socket at the **rear** side of the TV to connect headphones.

#### Tips

### Care Of The Screen

Clean the screen with a slightly damp, soft cloth. Do not use abrasive solvents as they may damage the TV screen coating layer.

### Poor Picture

Have you selected the correct TV system? Is your TV set or house aerial located too close to the loudspeakers, non-earthed audio equipment or neon lights, etc.?

Mountains or high buildings can cause double pictures or ghost images. Sometimes you can improve the picture quality by changing the direction of the aerial.

Is the picture or Teletext unrecognisable? Check if you have entered the correct frequency.

The picture quality may degrade when two peripherals are connected to the TV at the same time. In such a case, disconnect one of the peripherals.

### No Picture

Is the aerial connected properly? Are the plugs connected tightly to the aerial socket? Is the aerial cable damaged? Are suitable plugs used to connect the aerial? If you are in doubt, consult your dealer.

**No Picture** means that your TV is not receiving any transmission. Have you pressed the correct buttons on the remote control? Try once more.

### Sound

You can not hear any sound. Did you perhaps interrupt the sound, pressing the "X" button? Are external speakers connected to the TV?

Sound is coming from only one of the speakers. Is the balance set to one direction extreme? See **audio** menu.

### Remote Control

Your TV no longer responds to the remote control. Press the "TV" button on the remote control once more. Perhaps the batteries are exhausted. If so you can still use the local buttons at the top of the TV.

Have you selected the wrong menu? Press the "TV" button to return to TV mode or press the "M" button to return to the previous menu.

#### No solution:

Switch your TV set off and on. If this does not work, call the service personnel; never attempt to repair it yourself.



## Peripheral Equipment Connections

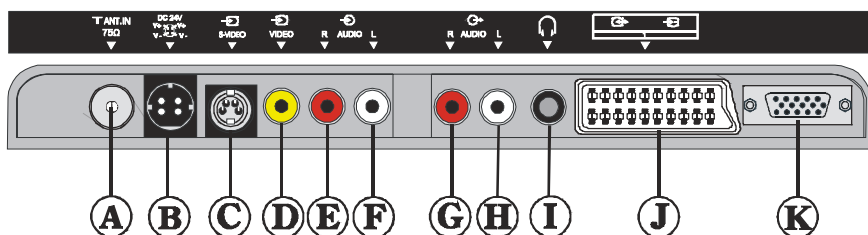
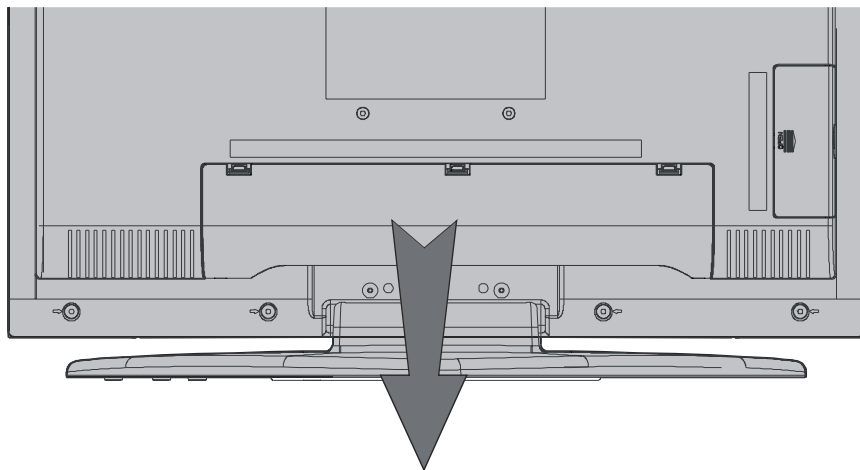

- |     |                 |   |     |                     |
|-----|-----------------|---|-----|---------------------|
| (A) | ANTENNA         |   | (G) | LINE OUT (R)        |
| (B) | DC 12 V         |  | (H) | LINE OUT (L)        |
| (C) | S-VIDEO INPUT   |   | (I) | HEADPHONE           |
| (D) | VIDEO INPUT     |   | (J) | SCART SOCKET (AV-1) |
| (E) | AUDIO INPUT (R) | } AV-2  | (K) | PC INPUT            |
| (F) | AUDIO INPUT (L) |   |     |                     |

# Antenna Connections

## Outdoor Antenna Connections

VHF antenna  
Method 1

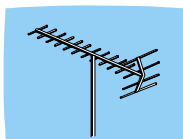

Round 75 ohm coaxial cable



Rear of TV

VHF/UHF antenna  
Method 2

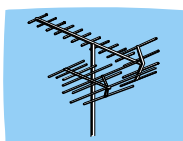

Flat 300-ohm twin lead cable



Rear of TV

Round 75-ohm coaxial cable

## Connect Peripheral Equipment

HEADPHONE



AUDIO

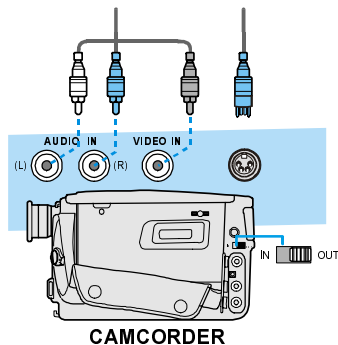
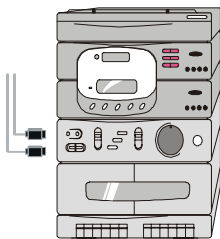

CAMCORDER

VIDEO

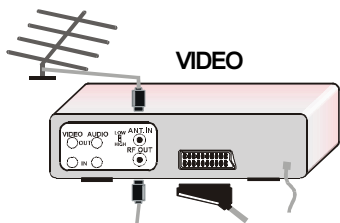

FOR SATELLITE RECEIVER

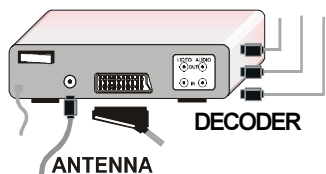

ANTENNA

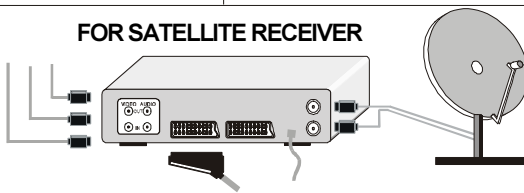

## PC Input Typical Display Modes

The display has a maximum resolution of 800x600, vertical sync. frequency range of 50-72 Hz and a horizontal sync. frequency range of 30-57 KHz.

The following table is an illustration of some of the typical video display modes.

| Mode | Resolution |          | Frequency  |           |
|------|------------|----------|------------|-----------|
|      | Horizontal | Vertical | Hor. (kHz) | Ver. (Hz) |
| 1    | 640        | 400      | 31.5       | 70        |
| 2    | 640        | 480      | 31.5       | 60        |
| 3    | 640        | 480      | 37.9       | 72        |
| 4    | 800        | 600      | 35.2       | 56        |
| 5    | 800        | 600      | 37.9       | 60        |

The native resolution of the TFT-LCD Panel is 800 x 600 pixels. Therefore using Mode 5 is advised to get the best PC input display quality.

## Specifications

### TV BROADCASTING

PAL SECAM B/G D/K K' I/I' L/L'

### RECEIVING CHANNELS

VHF (BAND I/III)

UHF (BAND U)

HYPERBAND

CABLE TV (S1-S20/ S21-S41)

NUMBER OF PRESET CHANNELS 100

### CHANNEL INDICATOR

On Screen Display

### RF AERIAL INPUT

75 Ohm (unbalanced)

### OPERATING VOLTAGE

230V AC, 50 Hz.

### AUDIO

German+Nicam Stereo

### AUDIO OUTPUT POWER ( $W_{RMS.}$ ) (%10 THD)

2 x 3 W

### POWER CONSUMPTION (W)

54 W

< 3 W (Stand-by)

### PANEL

4:3 display, 20.1" Screen Size

### DIMENSIONS (mm)

| DIMENSIONS (mm) |     |     |             |              |
|-----------------|-----|-----|-------------|--------------|
| D               | L   | H   | Weight (kg) |              |
| 240             | 587 | 438 | 9,0         | With foot    |
| 88              | 587 | 408 | 7,6         | Without foot |